



ТЕЛЕФОНЫ

0 (800) 800 130  
(050) 462 0 130  
(063) 462 0 130  
(067) 462 0 130

130  
COM.UA

Интернет-магазин  
автотоваров



SKYPE

km-130

**АВТОМАГНИТОЛЫ** — Магнитолы • Медиа-ресиверы и станции • Штатные магнитолы • CD/DVD чейнджеры • FM-модуляторы/USB адаптеры • Flash память • Переходные рамки и разъемы • Антенны • Аксессуары | **АВТОЗВУК** — Акустика • Усилители • Сабвуферы • Процессоры • Кроссоверы • Наушники • Аксессуары | **БОРТОВЫЕ КОМПЬЮТЕРЫ** — Универсальные компьютеры • Модельные компьютеры • Аксессуары | **GPS НАВИГАТОРЫ** — Портативные GPS • Встраиваемые GPS • GPS модули • GPS трекеры • Антенны для GPS навигаторов • Аксессуары | **ВИДЕОУСТРОЙСТВА** — Видеорегистраторы • Телевизоры и мониторы • Автомобильные ТВ тюнеры • Камеры • Видеомодули • Транскодеры • Автомобильные ТВ антенны • Аксессуары | **ОХРАННЫЕ СИСТЕМЫ** — Автосигнализации • Мотосигнализации • Механические блокираторы • Имобилайзеры • Датчики • Аксессуары | **ОПТИКА И СВЕТ** — Ксенон • Биксенон • Лампы • Светодиоды • Стробоскопы • Оптика и фары • Омыватели фар • Датчики света, дождя • Аксессуары | **ПАРКТРОНИКИ И ЗЕРКАЛА** — Задние парктроники • Передние парктроники • Комбинированные парктроники • Зеркала заднего вида • Аксессуары | **ПОДОГРЕВ И ОХЛАЖДЕНИЕ** — Подогревы сидений • Подогревы зеркал • Подогревы дворников • Подогревы двигателей • Автохолодильники • Автокондиционеры • Аксессуары | **ТЮНИНГ** — Виброизоляция • Шумоизоляция • Тонировочная пленка • Аксессуары | **АВТОАКСЕССУАРЫ** — Радар-детекторы • Громкая связь Bluetooth • Стеклоподъемники • Компрессоры • Звуковые сигналы, СГУ • Измерительные приборы • Автопылесосы • Автокресла • Разное | **МОНТАЖНОЕ ОБОРУДОВАНИЕ** — Установочные комплекты • Обивочные материалы • Декоративные решетки • Фазоинверторы • Кабель и провод • Инструменты • Разное | **ПИТАНИЕ** — Аккумуляторы • Преобразователи • Пуско-зарядные устройства • Конденсаторы • Аксессуары | **МОРСКАЯ ЭЛЕКТРОНИКА И ЗВУК** — Морские магнитолы • Морская акустика • Морские сабвуферы • Морские усилители • Аксессуары | **АВТОХИМИЯ И КОСМЕТИКА** — Присадки • Жидкости омывателя • Средства по уходу • Полироли • Ароматизаторы • Клеи и герметики | **ЖИДКОСТИ И МАСЛА** — Моторные масла • Трансмиссионные масла • Тормозные жидкости • Антифризы • Технические смазки



В магазине «130» вы найдете и сможете купить в Киеве с доставкой по городу и Украине практически все для вашего автомобиля. Наши опытные консультанты предоставят вам исчерпывающую информацию и помогут подобрать именно то, что вы ищете. Ждем вас по адресу

<https://130.com.ua>



## BM-1050 M

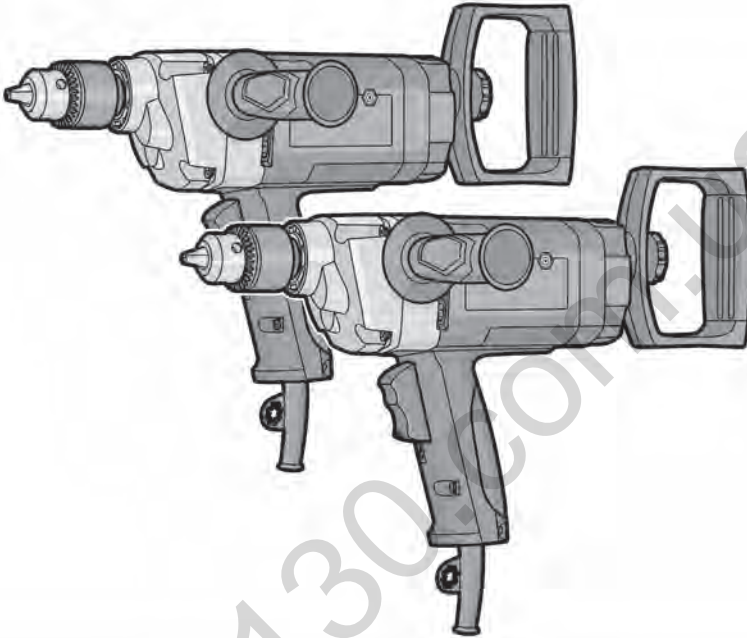

**de** Originalbetriebsanleitung

**en** Original instructions

**fr** Notice originale

**it** Istruzioni originali

**es** Manual original

**pt** Manual original

**tr** Orijinal işletme talimatı

**pl** Instrukcja oryginalna

**cs** Původní návod k používání

**sk** Povodny navod na pouzitie

**ro** Instrucțiuni originale

**bg** Оригинална инструкция

**el** Πρωτότυπο οδηγίων χρήσης

**ru** Оригинальное руководство по эксплуатации

**ua** Оригінальна інструкція з експлуатації

**lt** Originali instrukcija

**kz** Пайдалану нұсқаулығының түпнұсқасы

**ar** دليل المستخدم الأصلي

**Deutsch**

Erklärende Zeichnungen ..... Seiten 5 - 7  
Allgemeine sicherheitshinweise, Gebrauchsanweisung ..... Seiten 8 - 13

---

**English**

Explanatory drawings ..... pages 5 - 7  
General safety rules, instructions manual ..... pages 14 - 19

---

**Français**

Dessins explicatifs ..... pages 5 - 7  
Recommandations générales de sécurité, mode d'emploi ..... pages 20 - 25

---

**Italiano**

Disegni esplicativi ..... pagine 5 - 7  
Precauzioni generali di sicurezza, manuale istruzioni ..... pagine 26 - 31

---

**Español**

Dibujos explicativos ..... páginas 5 - 7  
Recomendaciones generales de seguridad, manual de instrucciones ..... páginas 32 - 37

---

**Português**

Esboços explicativos ..... páginas 5 - 7  
Recomendações gerais de segurança, manual de instruções ..... páginas 38 - 43

---

**Türkçe**

Açıklayıcı resimler ..... sayfalar 5 - 7  
Genel güvenlik tavsiyeleri, kullanım kılavuzu ..... sayfalar 44 - 49

---

**Polski**

Rysunki objaśniające ..... strony 5 - 7  
Ogólne zalecenia w zakresie zasad bezpieczeństwa, instrukcja obsługi ..... strony 50 - 55

---

## **Česky**

Vysvětlující výkresy .....	strany 5 - 7
Obecné bezpečnostní pokyny, provozní příručka .....	strany 56 - 61

---

## **Slovensky**

Vysvetľujúce výkresy .....	strany 5 - 7
Všeobecné bezpečnostné pokyny, prevádzková príručka .....	strany 62 - 67

---

## **Română**

Desene explicative .....	pagini 5 - 7
Recomandări generale privind siguranța, manual de instrucțiuni .....	pagini 68 - 73

---

## **Български**

Пояснителни чертежи .....	страници 5 - 7
Общи указания по техника на безопасност, наръчник с инструкции .....	страници 74 - 79

---

## **Ελληνικά**

Επεξηγηματικά σχέδια .....	σελίδες 5 - 7
Γενικές οδηγίες ασφάλειας προστασίας από δυστυχήματα, εγχειρίδιο οδηγιών .....	σελίδες 80 - 85

---

## **Русский**

Пояснительные рисунки .....	страницы 5 - 7
Общие указания по ТБ, инструкция по эксплуатации .....	страницы 86 - 92

---

## **Українська**

Пояснювальні малюнки .....	сторінки 5 - 7
Загальні вказівки по ТБ, інструкція з експлуатації .....	сторінки 93 - 98

---

## **Lietuviškai**

Aiškinamieji brėžiniai .....	puslapiai 5 - 7
Bendrieji saugaus darbo su technika nurodymai, naudojimo instrukcija .....	puslapiai 99 - 104

---

**Қазақ тілі**

Түсіндіргіш әлеміштер ..... беттер 5 - 7  
Жалпы қауіпсіздік жөніндегі ұсыныстар, пайдалану нұсқаулығы ..... беттер 105 - 110

العربية

رسوم توضيحية ..... الصفحات 5 - 7  
قواعد السلامة العامة، دليل التعليمات ..... الصفحات 111 - 115

130.com.ua





BM-1050 M

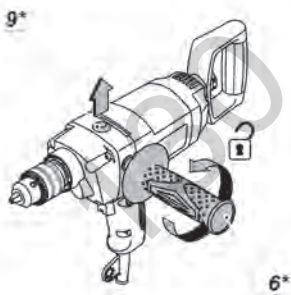
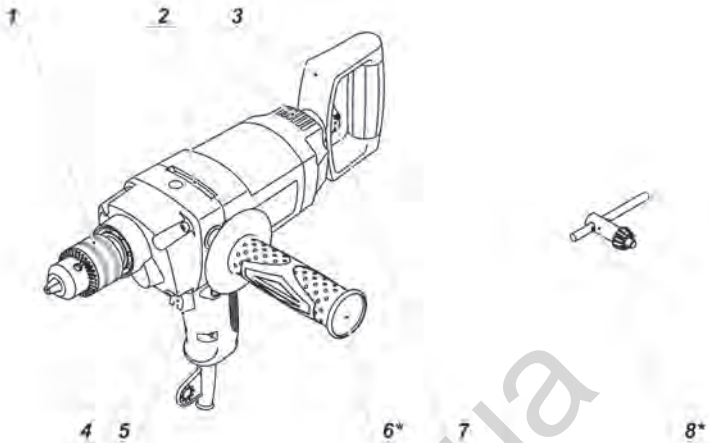

1

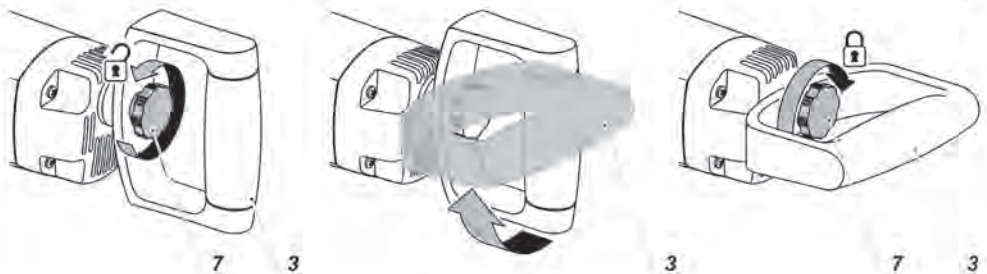

2

3

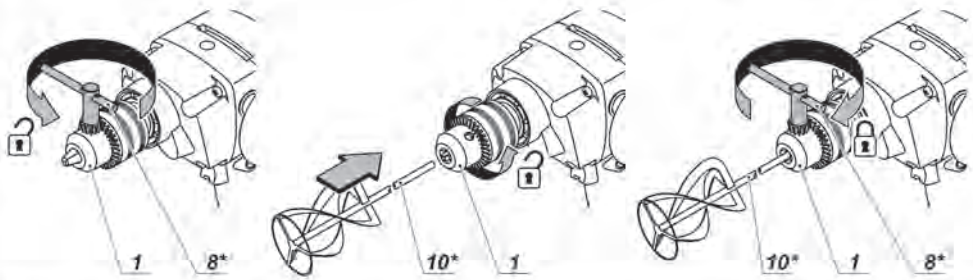

4

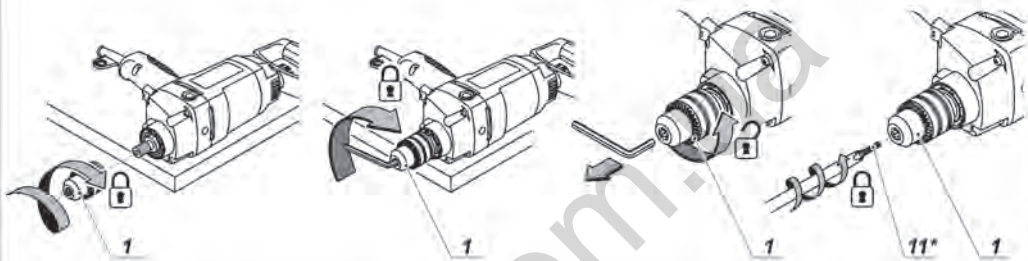

5

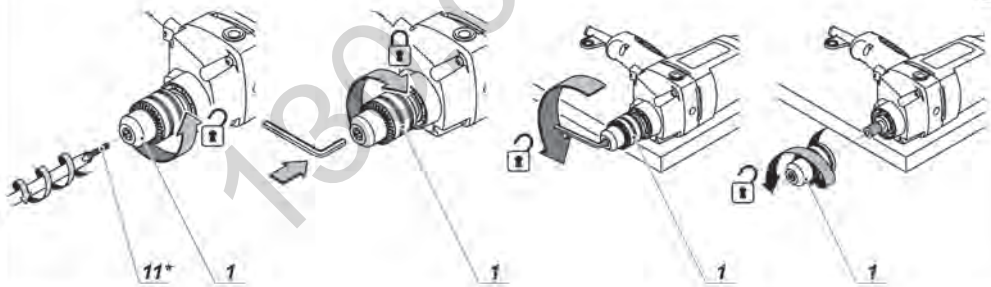

6.1

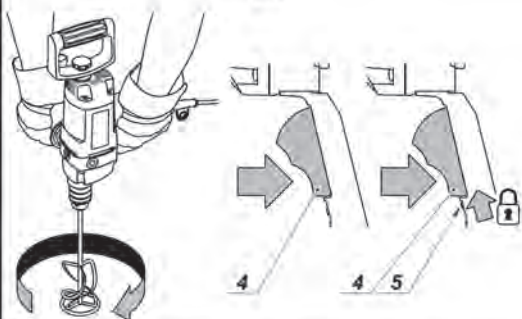

6.2

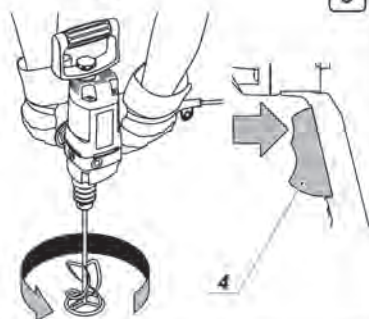

6

7

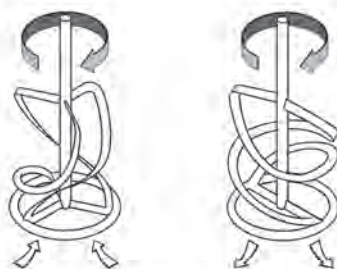

8



9



10

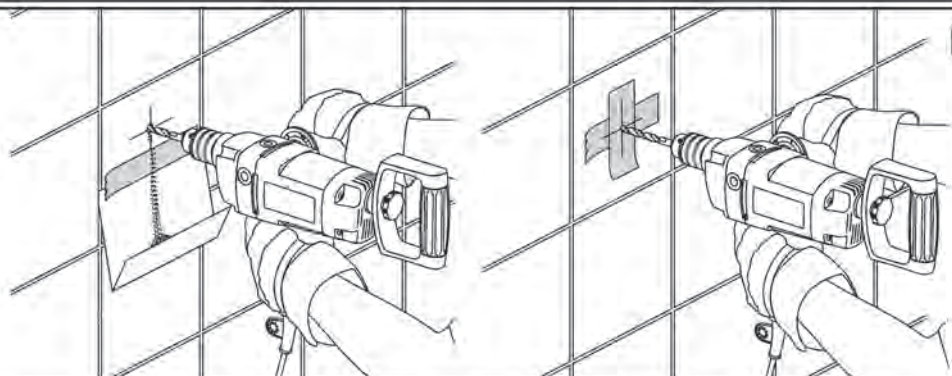



# Elektrowerkzeug - technische Daten

Langsam drehende Bohrmaschine

BM-1050 M

Elektrowerkzeug - Code	[127 V ~50/60 Hz] [230 V ~50/60 Hz]	741770 742937
------------------------	--	------------------

Nennaufnahme	[W]	1050
--------------	-----	------

Ausgangsleistung	[W]	590
------------------	-----	-----

Stromstärke bei Spannung	127 V [A] 230 V [A]	7.5 4.9
--------------------------	------------------------	------------

Leerlaufdrehzahl	[min <sup>-1</sup> ]	550
------------------	----------------------	-----

Futterspannbereich	[mm] [Zoll]	1,5-13 1/16"-33/64"
--------------------	----------------	------------------------

Spannfuttergewinde	[mm] [Zoll]	1/2"x20 UNF
--------------------	----------------	-------------

## Bohrleistung:

- Stahl	[mm] [Zoll]	13 33/64"
---------	----------------	--------------

- Holz	[mm] [Zoll]	40 1-37/64"
--------	----------------	----------------

Gewicht	[kg] [lb]	3,3 7.2
---------	--------------	------------

Schutzklasse		□ / II
--------------	--	--------

Schalldruck	[dB(A)]	87
-------------	---------	----

Schalleistung	[dB(A)]	98
---------------	---------	----

Beschleunigung	[m/s <sup>2</sup> ]	12,9
----------------	---------------------	------

## Geräusch- information



Tragen Sie bei einem Schalldruck über 85 dB(A) einen Gehörschutz.



## Konformitäts- erklärung

Wir erklären in alleiniger Verantwortung, dass das unter "Elektrowerkzeug - technische Daten" beschriebene Produkt allen einschlägigen Bestimmungen der Richtlinien 2006/42/EC einschließlich ihrer Änderungen entspricht und mit folgenden Normen übereinstimmt: EN 60745-1, EN 60745-2-1.

Zertifizierungs-  
manager

*Wu Cunzhen*

Wu Cunzhen

Merit Link International AG  
Stabio, Schweiz, 20.12.2018

## Allgemeine Sicherheitsvorschriften



**WARNUNG - Der Benutzer muss die Bedienungsanleitung lesen, um die Verletzungsgefahr zu verringern!**



**WARNUNG! Lesen Sie alle Sicherheitshinweise und Anweisungen.** Nichtbeachtung der Warnungen und Anweisungen kann zum Stromschlag, Brand und / oder zu schweren Verletzungen führen.

**Bewahren Sie alle Warnungen und Anweisungen für die Zukunft auf.**

Der Begriff "Elektrowerkzeug" in den Warnhinweisen bezieht sich auf Ihr netzbetriebenes (kabelgebunden) oder batteriebetriebenes (kabellos) Elektrowerkzeug.

## Sicherheit am Arbeitsplatz

- Halten sie Ihren Arbeitsbereich sauber und aufgeräumt. Unordnung und unbeleuchtete Arbeitsbereiche können zu Unfällen führen.
- Arbeiten Sie mit dem Elektrowerkzeug nicht in explosionsgefährdeter Umgebung, in der sich

**brennbare Flüssigkeiten, Gase oder Stäube befinden.** Elektrowerkzeuge erzeugen Funken, die Staub oder Dämpfe entzünden können.

• **Halten Sie Kinder und andere Personen während des Betriebs des Elektrowerkzeugs fern.** Bei Unachtsamkeit können Sie die Kontrolle über das Werkzeug verlieren.

## Elektrische Sicherheit

• **Die Anschlussstecker des Elektrowerkzeugs müssen in die Steckdose passen. Der Stecker darf in keiner Weise verändert werden. Verwenden sie keine Adapterstecker gemeinsam mit geschützten Elektrowerkzeugen.** Unveränderte Stecker und passende Steckdosen reduzieren das Risiko eines Stromschlags.

• **Vermeiden Sie Körperkontakt mit geerdeten Oberflächen wie etwa Rohren, Heizungen, Herden und Kühlschränken.** Es besteht ein erhöhtes Risiko eines Stromschlags, wenn Ihr Körper geerdet ist.

• **Halten Sie das Elektrowerkzeug von Regen oder Nässe fern.** Wenn Wasser in das Elektrowerkzeug eindringt, erhöht sich das Risiko eines Stromschlags.

• **Nutzen Sie das Kabel nur bestimmungsgemäß.** Verwenden Sie das Kabel niemals zum Tragen, Ziehen oder Trennen des Elektrowerkzeugs. Halten Sie das Kabel fern von Hitze, Öl, scharfen Kanten oder beweglichen Teilen. Beschädigte oder verwickelte Kabel erhöhen das Risiko eines Stromschlags.

• **Wenn Sie mit einem Elektrowerkzeug im Freien arbeiten, verwenden sie nur Verlängerungskabel, die für den Außenbereich zugelassen sind.** Die Verwendung eines für den Außenbereich zugelassenen Verlängerungskabels verringert das Risiko eines Stromschlages.

• **Falls sich der Einsatz eines Elektrowerkzeugs in einer feuchten Umgebung nicht vermeiden lässt, verwenden Sie einen Fi-Schutzschalter.** Die Verwendung eines Fi-Schutzschalters verringert das Risiko eines Stromschlags. HINWEIS! Der Begriff "Fehlerstromschutzeinrichtung (RCD)" kann durch den Begriff "Fehlerstromschutzschalter (GFCI)" oder "Fehlervoltage-schutzschalter (ELCB)" ersetzt werden.

• **Warnung!** Vermeiden Sie Kontakt mit den freiliegenden Metalloberflächen am Getriebe, an der Abschirmung etc., da ansonsten die Gefahr eines Stromschlags droht.

## Persönliche Sicherheit

• **Seien Sie aufmerksam, achten Sie darauf, was sie tun, und gehen sie mit Vernunft an die Arbeit mit einem Elektrowerkzeug. Benutzen sie das Elektrowerkzeug nicht, wenn Sie müde sind oder unter dem Einfluss von Drogen, Alkohol oder Medikamenten stehen.** Ein Moment der Unachtsamkeit beim Gebrauch des Elektrowerkzeugs kann ernsthafte Verletzungen zur Folge haben.

• **Tragen Sie persönliche Schutzausrüstung. Tragen Sie immer einen Augenschutz.** Das Tragen persönlicher Schutzausrüstung, wie Staubmaske, rutschfeste Sicherheitsschuhe, Schutzhelm oder Gehörschutz je nach Art und Einsatz des Elektrowerkzeugs verringert das Risiko von Personenschäden.

• **Verhindern Sie ein unbeabsichtigtes Einschalten des Elektrowerkzeugs. Vergewissern Sie sich,**

**dass der Schalter in der Aus-Stellung ist, bevor Sie das Elektrowerkzeug an die Stromquelle und / oder Batterie anschließen, in die Hand nehmen oder transportieren.** Wenn Sie beim Tragen des Elektrowerkzeugs den Finger am Schalter haben oder das Elektrowerkzeug eingeschaltet an die Stromversorgung anschließen, kann dies zu Unfällen führen.

• **Bevor das Elektrowerkzeug eingeschaltet wird, entfernen Sie alle Einstellschlüssel oder Schraubenschlüssel.** Ein Schraubenschlüssel oder Einstellschlüssel, der sich in einem rotierenden Teil des Elektrowerkzeugs befindet, kann zu Verletzungen führen.

• **Überschätzen Sie sich nicht. Sorgen sie für einen sicheren Stand und halten Sie jederzeit das Gleichgewicht.** Dadurch können Sie das Elektrowerkzeug in unerwarteten Situationen besser kontrollieren.

• **Tragen Sie geeignete Kleidung. Tragen Sie keine weite Kleidung oder Schmuck. Halten Haare, Kleidung und Handschuhe fern von beweglichen Teilen.** Lockere Kleidung, Schmuck oder lange Haare können von sich bewegenden Teilen erfasst werden.

• **Wenn die Werkzeuge für den Anschluss von Staubabsaugung und Sammeleinrichtungen vorgesehen sind, vergewissern Sie sich, dass diese ordnungsgemäß angeschlossen sind und richtig verwendet werden.** Verwendung dieser Einrichtungen kann Gefährdungen durch Staub verringern.

• **Lassen Sie sich nicht durch Vertrautheit mit dem Produkt (durch wiederholten Gebrauch erworben) von der strikten Einhaltung der Sicherheitsvorschriften für das vorliegende Produkt abhalten.** Eine unvorsichtige Handlung kann in Sekundenbruchteilen zu schweren Verletzungen führen.

• **Warnung!** Elektrowerkzeuge können während des Betriebs ein elektromagnetisches Feld erzeugen. Dieses Feld kann unter Umständen aktive oder passive medizinische Implantate beeinflussen. Um das Risiko von schweren oder tödlichen Verletzungen zu vermeiden empfehlen wir, dass sich Personen mit medizinischen Implantaten mit Ihrem Arzt und dem Implantathersteller beraten, bevor Sie dieses Elektrowerkzeug verwenden.

## Nutzung und Pflege des Elektrowerkzeugs

• **Personen mit beschränkten psychophysischen oder geistigen Fähigkeiten sowie Kinder können das Elektrowerkzeug nicht benutzen, wenn sie nicht überwacht werden oder über die Verwendung des Elektrowerkzeugs von einer Person unterwiesen wurden, die für ihre Sicherheit verantwortlich ist.**

• **Überlasten Sie das Elektrowerkzeug nicht. Verwenden Sie für ihre Arbeit das dafür bestimmte Elektrowerkzeug.** Mit dem passenden Elektrowerkzeug arbeiten Sie besser und sicherer im angegebenen Leistungsbereich.

• **Benutzen Sie das Elektrowerkzeug nicht, wenn es sich mit dem Schalter nicht ein- und ausschalten lässt.** Ein Elektrowerkzeug, das sich nicht ein- oder ausschalten lässt, ist gefährlich und muss repariert werden.

• **Trennen sie das Elektrowerkzeug von der Stromversorgung bzw. der Batterie, bevor Sie Einstellungen vornehmen, Zubehör wechseln oder das Elektrowerkzeug lagern.** Diese vorbeugenden

Sicherheitsmaßnahmen vermindern das Risiko, dass das Werkzeug versehentlich eingeschaltet wird.

- **Bewahren Sie unbenutzte Elektrowerkzeuge außerhalb der Reichweite von Kindern auf. Lassen Sie Personen das Werkzeug nicht benutzen, die mit dem Elektrowerkzeug oder diesen Anweisungen nicht vertraut sind.** Die Elektrowerkzeuge können gefährlich sein, wenn sie von unerfahrenen Personen benutzt werden.
- **Die Elektrowerkzeuge müssen gewartet werden. Prüfen Sie, ob bewegliche Teile einwandfrei funktionieren und nicht klemmen, ob Teile gebrochen oder so beschädigt sind, dass die Funktion des Elektrowerkzeugs beeinträchtigt ist. Lassen Sie beschädigte Teile vor dem Einsatz des Elektrowerkzeugs reparieren.** Viele Unfälle werden durch schlecht gewartete Elektrowerkzeuge verursacht.
- **Halten Sie die Schneidwerkzeuge scharf und sauber.** Sorgfältig gepflegte Schneidwerkzeuge mit scharfen Schneidkanten verklemmen sich weniger und sind leichter zu führen.
- **Verwenden Sie das Elektrowerkzeug, das Zubehör, die Einsätze etc. in Übereinstimmung mit diesen Anweisungen unter Berücksichtigung der Arbeitsbedingungen und der auszuführenden Arbeit.** Eine Benutzung des Elektrowerkzeugs für andere als die bestimmungsgemäßen Zwecke kann zu einer gefährlichen Situation führen.
- **Halten Sie die Handgriffe und Greifflächen trocken, sauber und frei von Öl und Fett.** Rutschige Handgriffe und Greifflächen verhindern eine sichere Handhabung und Kontrolle über das Werkzeug in unerwarteten Situationen.
- Benutzen Sie den Zusatzgriff bei der Arbeit mit dem Elektrowerkzeug, weil er ein hilfreiches Hilfsmittel bei der Handhabung des Elektrowerkzeugs ist. Das richtige Halten des Elektrowerkzeugs kann das Risiko von Unfällen und Verletzungen reduzieren.

## Service

- **Lassen Sie das Elektrowerkzeug nur von qualifiziertem Fachpersonal und nur mit Original-Ersatzteilen reparieren.** Damit wird sichergestellt, dass die Sicherheit des Elektrowerkzeugs erhalten bleibt.
- Befolgen Sie die Anweisungen zum Schmierem und Wechseln von Zubehörteilen.

## Spezielle Sicherheitshinweise

- **Verwenden Sie Zusatzgriff(e), wenn er (sie) mitgeliefert wird (werden).** Der Verlust der Kontrolle kann zu Personenschäden führen.
- **Fassen Sie das Elektrowerkzeug nur an isolierten Griffflächen an, wenn Sie Arbeiten ausführen, bei denen das Einsatzwerkzeug verborgene Stromleitungen oder das eigene Netzkabel treffen kann.** Kontakt mit einer spannungsführenden Leitung setzt auch freiliegende Metallteile des Elektrowerkzeugs unter Spannung und führt zu einem Stromschlag.

## Sicherheitshinweise für die Verwendung des Elektrowerkzeugs

- Das Werkstück muss befestigt sein. Verwenden Sie feststehende Geräte oder Schraubstock, um das

Werkstück zu befestigen. Das Werkstück wird sicherer befestigt sein, als wenn es mit den Händen gehalten wird.

- Da Asbest Krebs verursachen kann, dürfen keine asbesthaltigen Materialien verarbeitet werden.
- Das Elektrowerkzeug kann erst dann abgelegt werden, wenn alle Teile des Elektrowerkzeugs vollständig zum Stillstand gekommen sind. Das Zubehör auf dem Elektrowerkzeug kann während der Arbeit eingeklemmt werden, was die Kontrolle des Elektrowerkzeugs erschweren kann.
- Elektrowerkzeug mit beschädigten elektrischen Leitungen dürfen nicht verwendet werden. Wenn die elektrischen Leitungen der Stromversorgung während der Arbeit beschädigt werden, berühren Sie die beschädigten elektrischen Leitungen nicht und ziehen Sie den Stecker unverzüglich heraus. Beschädigte elektrische Leitungen erhöhen die Gefahr eines Stromschlags.
- Bei der Verwendung von Elektrowerkzeugen im Freien sind Fehlerstrom(FI)-Schutzschalter auf das Elektrowerkzeug zu installieren.
- Verwenden Sie einen geeigneten Detektor, um versteckte Stromkabel zu finden, oder besorgen Sie sich entsprechende Informationen von dem lokalen Stromversorgungsunternehmen. Anbohren von elektrischen Leitungen wird Feuer und Stromschlag verursachen. Beschädigte Gasleitungen werden zur Explosion führen. Wenn Wasserleitungen angebohrt werden, werden dadurch Sachschäden verursacht werden.
- Wenn ein Zubehörtel auf dem Elektrowerkzeug eingeklemmt wird, das Elektrowerkzeug ausschalten und Ruhe bewahren. Zu diesem Zeitpunkt wird das Elektrowerkzeug ein extrem hohes Reaktionsdrehmoment erzeugen, dass zum Rückschlag führen wird. Das am Elektrowerkzeug installierte Zubehörtel kann eingeklemmt werden, beispielsweise bei Hyperladung des Elektrowerkzeugs oder durch Verdrehen des Zubehörtels am Elektrowerkzeug während der Arbeit.
- Halten Sie das Elektrowerkzeug nur an den isolierten Griffflächen, wenn Sie Arbeiten ausführen, bei denen die Gefahr besteht, dass das Zubehör verborgene Kabel oder das eigene Kabel abtrennt. Bei Kontakt mit einem stromführenden Kabel können die freiliegenden Metallteile des Elektrowerkzeugs ebenfalls stromführend werden, so dass der Benutzer einen Stromschlag erleiden kann.
- Während der Arbeit müssen Sie das Elektrowerkzeug fest halten und fest stehen. Sie sollten das Elektrowerkzeug mit beiden Händen halten.
- Bei der Arbeit mit dem Elektrowerkzeug muss der Schalter am Griff gedrückt gehalten werden.
- Vermeiden Sie es den Motor eines Elektrowerkzeugs zu stoppen, wenn dieser belastet wird.
- Falls das Elektrowerkzeug in die angemischte Substanz fällt, sollten Sie es sofort ausschalten und von einem Service Center überprüfen lassen. Material, das in das Gerät eingedrungen ist kann zu Schäden oder zu einem Stromschlag führen.
- Verwenden Sie das Elektrowerkzeug nicht für explosive Stoffe (z.B. leicht entzündliche Lösungsmittel).
- Treffen Sie Schutzmaßnahmen, wenn brennbarer oder explosiver Staub, schädlich für die Gesundheit, während der Arbeit freigesetzt werden kann.
- Warten Sie immer, bis die Maschine komplett zum Stillstand gekommen ist, bevor Sie sie loslassen.
- Entfernen Sie niemals Späne oder Fragmente wenn der Motor des Elektrowerkzeugs läuft.

- Führen Sie das Netzanschlusskabel beim Arbeiten hinter sich; schlingen Sie es nicht um Ihre Beine oder Arme.
- Erleichtern Sie sich die Arbeit, indem Sie nur scharfe, intakte Bohrer verwenden.
- Üben Sie keinen übermäßigen Druck aus, wenn Sie mit dem Elektrowerkzeug arbeiten - das kann den Bohrer blockieren und den Motor überbelasten.
- Achten Sie darauf, dass der Bohrer nicht im Material blockiert. Niemals versuchen, festsitzende Bohrer mithilfe des Elektrowerkzeugs zu lösen. Andernfalls kann das Elektrowerkzeug Schaden nehmen.
- Das Herausschlagen eines festsitzenden Bohrers mit einem Hammer oder einem anderen Gegenstand ist strengstens verboten - die Bedienerperson oder unbeteiligte Dritte könnten von umher fliegenden Metallteilen verletzt werden.
- Vermeiden Sie eine Überhitzung Ihres Elektrowerkzeugs, wenn Sie längere Zeit damit arbeiten.

### In der Gebrauchsanweisung verwendete Symbole

Die folgenden Symbole werden in der Gebrauchsanweisung verwendet, bitte ihre Bedeutung merken. Die korrekte Interpretation der Symbole ermöglicht die korrekte und sichere Nutzung des Elektrowerkzeuges.

#### Symbol

#### Bedeutung

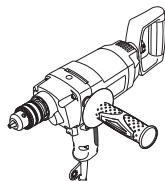

#### Langsam drehende Bohrmaschine

Grau markierte Sektionen - weicher Griff (mit isolierter Oberfläche).



#### Seriennummernaufkleber:

BM ... - Modell;  
XX - Datum der Herstellung;  
XXXXXXX - Seriennummer.



Möglichkeit, zwischen drei Positionen des zusätzlichen Griffs zu wählen.



Alle Sicherheitsregelungen und Anweisungen lesen.



Sicherheitsbrille tragen.



Ohrenschutz tragen.



Eine Staubschutzmaske tragen.

#### Symbol

#### Bedeutung



Das Elektrowerkzeug vor der Installation bzw. Umstellung von der Stromversorgung abtrennen.



Risiko, versteckte Verkabelung bzw. Haushaltsleitungen zu beschädigen.



Bewegungsrichtung.



Umdrehungsrichtung.



Geschlossen.



Offen.



Verboten.



Doppelte Isolier- / Schutzklasse.



Achtung. Wichtig.



Ein Zeichen, das die Konformität des Produkts mit den wesentlichen Anforderungen der EU-Richtlinien und der harmonisierten EU-Standards zertifiziert.



Schutzhandschuhe tragen.



Elektrowerkzeug nicht in den Hausmüll entsorgen.

### Elektrowerkzeug - Bestimmungsgemäßer Gebrauch DWT

Die langsam drehende Bohrmaschine ist auch zum Mischen von pulverförmigen Baumaterialien geeignet, wie: Kalk, Zement, Pflastersteinmischungen, Materialien, die keine Lösungsmittel, Lacke oder ähnliche Substanzen enthalten, sowie zum Bohren in Stahl, Holz und Keramik.  
Durch Verwendung von zusätzlichem Zubehör und zusätzlicher Ausstattung kann der Einsatzbereich des Werkzeuges erweitert werden.



## Elektrowerkzeug Einzelteile

- 1 Bohrfutter \*
- 2 Lüftungsschlitze
- 3 Zusätzlicher hinterer Sicherheitsgriff \*
- 4 Ein- / Ausschalter (Revers-Funktion)
- 5 Feststellknopf für Ein- / Ausschalter
- 6 Zusatzgriff \*
- 7 Flügelschraube \*
- 8 Bohrfutterschlüssel \*
- 9 Blindverschluss \*
- 10 Quirl \*
- 11 Schraube \*

\* Zubehör

Abgebildetes oder beschriebenes Zubehör gehört teilweise nicht zum Lieferumfang.

## Installation und Regelung der Elektrowerkzeuge

Vor jeglichen Arbeiten am Elektrowerkzeug den Netzstecker ziehen.



**Befestigungselemente nicht zu stark anziehen, um das Gewinde nicht zu beschädigen.**

**Zusatzgriff (siehe Abb. 1)**

- Den Zusatzhandgriff **6** wie in Abb. 1 gezeigt lösen.
- Schraubstopfen **9** herausnehmen und den Zusatzhandgriff **6** in das Gewindeloch einschrauben.
- Den Schraubstopfen **9** in die frei gewordene Bohrung einsetzen.

**Zusätzlicher hinterer Sicherheitsgriff (siehe Abb. 2)**

Der zusätzliche Sicherheitsgriff **3** erleichtert die Arbeit und verbessert die Kontrolle über das Werkzeug.

- Drehen Sie die Flügelschraube **7** los (siehe Abb. 2).
- Befestigen Sie den zusätzlichen hinteren Sicherheitsgriff **3** (den zusätzlichen hinteren Sicherheitsgriff kann in 4 Positionen befestigt werden).
- Drehen Sie die Flügelschraube **7** fest.

**Montage / Austausch von Werkzeug**



**Der Bohrer wird bei längerem Gebrauch warm und darf nur mit Handschuhen angefasst werden.**

**Bohrfutter (siehe Abb. 3)**

- Spannpratzen mit dem Bohrfutterschlüssel **8** lösen, das Spannfutter des Bohrfutters **1** mit der Hand im Gegenuhrzeigersinn drehen (siehe Abb. 3), bis die Spannpratzen soweit auseinander sind, dass ein Werkzeug montiert oder ausgetauscht werden kann.
- Montieren Sie das Werkzeug oder tauschen Sie es aus.
- Spannfutter des Bohrfutters **1** im Uhrzeigersinn drehen, um das eingesetzte Werkzeug zu sichern. Dabei das Werkzeug nicht verdrehen.
- Die Spannpratzen im Bohrfutter **1** mit dem Bohrfutterschlüssel **8** festziehen, indem Sie das Spannfutter

von allen drei Seiten mit ungefähr gleichem Drehmoment anziehen.

**Montage / Demontage des Bohrfutters (siehe Abb. 4-5)**

- Führen Sie zur Befestigung des Bohrfutters **1** die in Abb. 4 gezeigten Schritte nacheinander aus.
- Führen Sie zur Demontage des Bohrfutters **1** die in Abb. 5 gezeigten Schritte nacheinander aus.



**Achtung: Achten Sie bei der Montage / Demontage des Schnellspannfutters darauf, dass Schraube 11 ein Linksgewinde hat.**

## Erste Inbetriebnahme des Elektrowerkzeugs

Nutzen Sie immer die korrekte Betriebsspannung: Die Stromversorgung muss den Informationen, die auf dem Identifikationsschild des Elektrowerkzeugs angegeben sind, entsprechen.

## Ein- / Ausschalten des Elektrowerkzeugs

**Kurzes Ein- und Ausschalten**

**Rotation nach rechts**

Den Ein- / Ausschalter **4** auf der Unterseite (siehe Abb. 6.1) drücken und gedrückt halten - zum Ausschalten loslassen.

**Rotation nach links**

Den Ein- / Ausschalter **4** auf der Oberseite (siehe Abb. 6.2) drücken und gedrückt halten - zum Ausschalten loslassen.

**Dauerhaftes Ein- / Ausschalten**

**Rotation nach rechts**

**Einschalten:**

Den Ein- / Ausschalter **4** auf der Unterseite drücken und mit dem Feststellknopf **5** (siehe Abb. 6.1) feststellen.

**Ausschalten:**

Ein- / Ausschalter **4** drücken und loslassen.

## Funktionsmerkmale des Elektrowerkzeugs

**Umschalten der Drehrichtung (siehe Abb. 6)**



**Die Drehrichtung darf erst geändert werden, wenn der Motor völlig zum Stillstand gekommen ist; andernfalls kann das Elektrowerkzeug beschädigt werden.**

**Rotation nach rechts (rühren)** - den Ein- / Ausschalter **4** auf der Unterseite drücken und gedrückt halten. Auch der Ein- / Ausschalter **4** kann durch den Feststellknopf **5** festgelegt werden (siehe Abb. 6.1).



**Rotation nach links (umgekehrt rühren)** - den Ein-/Ausschalter **4** auf der Oberseite drücken und gedrückt halten (siehe Abb. 6.2).

### Tipps zum Arbeiten mit Elektrowerkzeugen

**Anmischen verschiedener Substanzen** (siehe Abb. 7-8)



**Verarbeiten Sie keine explosiven Stoffen (z. B. leicht entzündliche Lösungsmittel) und Materialien mit Zündtemperatur unter 21°C. Lesen Sie die Bedienungsanleitung des Herstellers bezüglich solcher Materialien aufmerksam durch und befolgen Sie die Anweisungen.**

- Die Wahl des Quirls ist abhängig von die Art der Substanz die Sie anmischen möchten. Verwenden Sie den Quirl mit dem linksdrehenden Rührwerk um niedrigviskose Substanzen anzumischen (dispergierte Farbe, Lack, Dichtungsmassen, flüssige Zement-Lösung). Verwenden Sie den Quirl mit dem rechtsdrehenden Rührwerk um hochviskose Substanzen anzumischen (fertige Putz-Mischung, Beton, Spachtelmasse, polymere Harze) (siehe Abb. 7).
- Benutzen Sie immer den zusätzlichen Griff **3**, da es den Gebrauch des Geräts vereinfacht und für eine bessere Kontrolle über das Gerät sorgt.
- Sorgen Sie für einen festen Halt des Behälters mit der anzumischenden Substanz, während Sie diese anmischen.
- Bewegen Sie das Elektrowerkzeug nach oben, unten und in kreisenden Bewegungen um die Substanz auf die beste Art und Weise und ganzflächig anzumischen (siehe Abb. 8).
- Nachdem Sie mit dem Anmischen fertig sind, sollten Sie den Quirl ordentlich abwaschen und abtrocknen.

**Bohren (siehe Abb. 9-10)**

- Bohrerbit regelmäßig schmieren, wenn in Metall gebohrt wird (außer Nichteisenmetalle und deren Legierungen).
- Große Löcher in Metall zuerst vorbohren und auf den gewünschten Durchmesser erweitern (siehe Abb. 9).
- Um ein Abspalten der Oberfläche beim Bohren in Holz zu vermeiden, wie in Abbildung 9 gezeigt vorgehen.
- Zur Verringerung des Staubentwicklungs beim Bohren von Löchern in Wänden, sollten Sie Maßnahmen ergreifen, wie dargestellt in Abbildung 10.

• Beim Bohren in glasierte Keramikfliesen zuerst ein Stück Klebeband auf der Fliese befestigen (über das geplante Bohrloch), um ein Verlaufen des Bohrwerkzeugs auf der glatten Fliese zu vermeiden und zu verhindern, dass die glasierte Oberfläche springt (siehe Abb. 10).

### Elektrowerkzeug - Wartung und vorbeugende Maßnahmen

**Vor jeglichen Arbeiten am Elektrowerkzeug den Netzstecker ziehen.**

**Reinigung des Elektrowerkzeuges**

Die regelmäßige Reinigung Ihres Elektrowerkzeugs ist eine unerlässliche Voraussetzung für lange Lebensdauer. Reinigen Sie das Elektrowerkzeug, indem Sie Druckluft durch die Luftschlitze **2** blasen.

**After-Sales Service und Anwendungsdienstleistungs-Service**

Unser After-Sales-Service beantwortet Ihre Fragen zur Instandhaltung und Reparatur Ihres Produkts sowie zu Ersatzteilen. Informationen über unsere Servicestellen, Teile-Diagramme und Informationen finden Sie außerdem unter: [www.dwt-pt.com](http://www.dwt-pt.com).

### Transport des Elektrowerkzeuges

- Während des Transports darf kategorische kein mechanischer Druck auf die Verpackung ausgeübt werden.
- Beim Abladen / Aufladen ist es unzulässig, irgendeine Technologie zu verwenden, die auf dem Grundsatz der befestigenden Verpackung beruht.

### Umweltschutz



**Rohstoffrückgewinnung statt Müllentsorgung.**

Elektrowerkzeug, Zubehör und Verpackung zur umweltfreundlichen Entsorgung trennen. Zum sortenreinen Recycling sind Kunststoffteile gekennzeichnet. Diese Anleitung ist aus chlorfrei gefertigtem Recycling-Papier hergestellt.

Änderungen vorbehalten.

Deutsch  
Автомат «130»

## Power tool specifications

### Low speed drill

**BM-1050 M**

Power tool code	[127 V ~50/60 Hz] [230 V ~50/60 Hz]	741770 742937
-----------------	--	------------------

Rated power	[W]	1050
-------------	-----	------

Power output	[W]	590
--------------	-----	-----

Amperage at voltage	127 V [A] 230 V [A]	7.5 4.9
---------------------	------------------------	------------

No-load speed	[min <sup>-1</sup> ]	550
---------------	----------------------	-----

Chuck tightening range	[mm] [inches]	1.5-13 1/16"-33/64"
------------------------	------------------	------------------------

Drill chuck thread	[mm] [inches]	1/2"x20 UNF
--------------------	------------------	-------------

### Drilling output:

- steel	[mm] [inches]	13 33/64"
---------	------------------	--------------

- wood	[mm] [inches]	40 1-37/64"
--------	------------------	----------------

Weight	[kg] [lb]	3,3 7.2
--------	--------------	------------

Safety class		□ / II
--------------	--	--------

Sound pressure	[dB(A)]	87
----------------	---------	----

Acoustic power	[dB(A)]	98
----------------	---------	----

Weighted vibration	◆ [m/s <sup>2</sup> ]	12,9
--------------------	-----------------------	------

### Noise information



Always wear ear protection if the sound pressure exceed 85 dB(A).



### Declaration of conformity

We declare under our sole responsibility that the product described under "Power tool specifications" is in conformity with all relevant provisions of the directives 2006/42/EC including their amendments and complies with the following standards: EN 60745-1, EN 60745-2-1.

Certification manager

Wu Cunzhen

### General safety rules



**WARNING - To reduce the risk of injury, user must read instruction manual!**



**WARNING! Read all safety warnings and all instructions.** Failure to follow the warnings and instructions may result in electric shock, fire and / or serious injury.

**Save all warnings and instructions for future reference.**

The term "power tool" in the warnings refers to your mains-operated (corded) power tool or battery-operated (cordless) power tool.

### Work area safety

- **Keep work area clean and well lit.** Cluttered or dark areas invite accidents.
- **Do not operate power tools in explosive atmospheres, such as in the presence of flammable liquids, gases or dust.** Power tools create sparks which may ignite the dust or fumes.

Merit Link International AG  
Stabio, Switzerland, 20.12.2018

• **Keep children and bystanders away while operating a power tool.** Distractions can cause you to lose control.

### Electrical safety

• **Power tool plugs must match the outlet. Never modify the plug in any way. Do not use any adapter plugs with earthed (grounded) power tools.** Unmodified plugs and matching outlets will reduce risk of electric shock.

• **Avoid body contact with earthed or grounded surfaces, such as pipes, radiators, ranges and refrigerators.** There is an increased risk of electric shock if your body is earthed or grounded.

• **Do not expose power tools to rain or wet conditions.** Water entering a power tool will increase the risk of electric shock.

• **Do not abuse the cord. Never use the cord for carrying, pulling or unplugging the power tool. Keep cord away from heat, oil, sharp edges or moving parts.** Damaged or entangled cords increase the risk of electric shock.

• **When operating a power tool outdoors, use an extension cord suitable for outdoor use.** Use of a cord suitable for outdoor use reduces the risk of electric shock.

• **If operating a power tool in a damp location is unavoidable, use a residual current device (RCD) protected supply.** Use of an RCD reduces the risk of electric shock. NOTE! The term "residual current device (RCD)" may be replaced by the term "ground fault circuit interrupter (GFCI)" or "earth leakage circuit breaker (ELCB)".

• **Warning!** Never touch the exposed metal surfaces on gearbox, shield, and so on because touching metal surfaces will be interfered with the electromagnetic wave, thus causing potential injury or accidents.

### Personal safety

• **Stay alert, watch what you are doing and use common sense when operating a power tool. Do not use a power tool while you are tired or under the influence of drugs, alcohol or medication.** A moment of inattention while operating power tools may result in serious personal injury.

• **Use personal protective equipment. Always wear eye protection.** Protective equipment such as dust mask, non-skid safety shoes, hard hat, or hearing protection used for appropriate conditions will reduce personal injuries.

• **Prevent unintentional starting. Ensure the switch is in the off-position before connecting to power source and / or battery pack, picking up or carrying the tool.** Carrying power tools with your finger on the switch or energising power tools that have the switch on invites accidents.

• **Remove any adjusting key or wrench before turning the power tool on.** A wrench or a key left attached to a rotating part of the power tool may result in personal injury.

• **Do not overreach. Keep proper footing and balance at all times.** This enables better control of the power tool in unexpected situations.

• **Dress properly. Do not wear loose clothing or jewellery. Keep your hair, clothing and gloves**

**away from moving parts.** Loose clothes, jewellery or long hair can be caught in moving parts.

• **If devices are provided for the connection of dust extraction and collection facilities, ensure these are connected and properly used.** Use of dust collection can reduce dust-related hazards.

• **Do not let familiarity gained from frequent use of tools allow you to become complacent and ignore tool safety principles.** A careless action can cause severe injury within a fraction of a second.

• **Warning!** Power tools can produce an electromagnetic field during operation. This field may under some circumstances interfere with active or passive medical implants. To reduce the risk of serious or fatal injury, we recommend persons with medical implants to consult their physician and the medical implant manufacturer before operating this power tool.

### Power tool use and care

• The persons with lowered psychophysical or mental aptitudes as well as children can not operate the power tool, if they are not supervised or instructed about use of the power tool by a person responsible for their safety.

• **Do not force the power tool. Use the correct power tool for your application.** The correct power tool will do the job better and safer at the rate for which it was designed.

• **Do not use the power tool if the switch does not turn it on and off.** Any power tool that cannot be controlled with the switch is dangerous and must be repaired.

• **Disconnect the plug from the power source and / or the battery pack from the power tool before making any adjustments, changing accessories, or storing power tools.** Such preventive safety measures reduce the risk of starting the power tool accidentally.

• **Store idle power tools out of the reach of children and do not allow persons unfamiliar with the power tool or these instructions to operate the power tool.** Power tools are dangerous in the hands of untrained users.

• **Maintain power tools. Check for misalignment or binding of moving parts, breakage of parts and any other condition that may affect the power tool's operation. If damaged, have the power tool repaired before use.** Many accidents are caused by poorly maintained power tools.

• **Keep cutting tools sharp and clean.** Properly maintained cutting tools with sharp cutting edges are less likely to bind and are easier to control.

• **Use the power tool, accessories and tool bits etc. in accordance with these instructions, taking into account the working conditions and the work to be performed.** Use of the power tool for operations different from those intended could result in a hazardous situation.

• **Keep handles and grasping surfaces dry, clean and free from oil and grease.** Slippery handles and grasping surfaces do not allow for safe handling and control of the tool in unexpected situations.

• Note that when you operate a power tool, please hold the auxiliary handle correctly, which is helpful when controlling the power tool. Therefore, proper holding can reduce the risk of accidents or injuries.

## Service

- **Have your power tool serviced by a qualified repair person using only identical replacement parts.** This will ensure that the safety of the power tool is maintained.
- Follow instruction for lubricating and changing accessories.

### Special safety warnings

- **Use auxiliary handle(s), if supplied with the tool.** Loss of control can cause personal injury.
- **Hold power tool by insulated gripping surfaces, when performing an operation where the cutting accessory may contact hidden wiring or its own cord.** Cutting accessory contacting a "live" wire may make exposed metal parts of the power tool "live" and could give the operator an electric shock.

### Safety guidelines during power tool operation

- The workpiece shall be fastened. Fixed devices or vice shall be used to fasten the workpiece, which will be more secure than holding the workpiece with your hands.
- Considering that asbestos may cause cancer, asbestos-containing materials shall not be processed.
- The power tool could be put down only after the parts of power tool is completely static. Accessory on the power tool might be clamped during work, which may make it difficult for you to control the power tool.
- Power tool with damaged electric wires shall not be used. If electric wires of the power supply are damaged during the work, you shall not touch the damaged electric wires and shall pull out the plug immediately. Damaged electric wires will raise the risk of electric shock.
- When using power tools outdoor, you must install fault current (FI) protection switch on the power tool.
- Appropriate detector shall be used to find the location of hidden power wires. Or you should obtain relevant information from local power supply unit. Drilling electric wires will cause fire and electric shock. Damaged gas pipe will cause explosion. If water pipes are punctured, damage will be caused to property.
- In case a accessory installed on the power tool is clamped, you shall shut down the power tool and stay calm. At that time, the power tool will produce extremely high reactive torque thus resulting in return stroke. The accessory installed on the power tool are likely to be clamped, for example: hypercharge of power tool or skewing of accessory installed on the power tool during work.
- If hidden electric wires or power lines of the power tool itself might be cut off during work, you must hold the insulated handle to operate the power tool. When the power tool is in touch with a charged line, the metal parts on the power tool will conduct electricity and may cause the operator to get an electric shock.
- During work, you must tightly hold the power tool and ensure you stand firmly. You should hold the power tool with your hands.

- When operating and using the power tool, you can only hold switch position of the main handle rather than other parts.
- Avoid stopping an power tool motor when loaded.
- In case the power tool should fall into the stirred solution, switch off the plug immediately and have the power tool checked by a service center. Material that has penetrated into the power tool can cause damage and lead to an electric shock.
- Do not use the power tool for explosive materials (e.g., easily inflammable solvents).
- Take protective measures if combustible or explosive dust, harmful to one's health, may appear during working.
- Always wait until the power tool has come to a complete stop before unhand it.
- Never remove any chips or fragments with your power tool's motor running.
- When working, follow the position of the power supply cable. Avoid winding it around your legs or arms.
- Use only sharp drills without defects - it will make working with the power tool easier.
- Do not apply excessive pressure when operating the power tool - it can jam the drill and overload the engine.
- Do not allow drills to jam in the material processed. If this occurs, do not try to release them by means of the power tool engine. This can put the power tool out of order.
- Striking out drills jammed in the material processed with a hammer or other objects is strictly forbidden - metal fragments can hurt both the operator and the people nearby.
- Avoid overheating your power tool, when using it for a long time.

### Symbols used in the manual

Following symbols are used in the operation manual, please remember their meanings. Correct interpretation of the symbols will allow correct and safe use of the power tool.

#### Symbol

#### Meaning

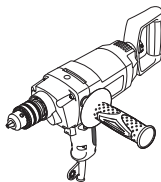

#### Low speed drill

Sections marked gray - soft grip (with insulated surface).

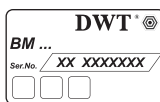

#### Serial number sticker:

BM ... - model;  
XX - date of manufacture;  
XXXXXXX - serial number.



Possibility to select between three positions of additional handle.

Symbol	Meaning
	Read all safety regulations and instructions.
	Wear safety goggles.
	Wear ear protectors.
	Wear a dust mask.
	Disconnect the power tool from the mains before installation or adjustment.
	Risk of damage to hidden wiring or household service lines.
	Movement direction.
	Rotation direction.
	Locked.
	Unlocked.
	Prohibited.
	Double insulation / protection class.
	Attention. Important.
	A sign certifying that the product complies with essential requirements of the EU directives and harmonized EU standards.
	Wear protective gloves.

Symbol	Meaning
	Do not dispose of the power tool in a domestic waste container.

### DWT power tool designation

Low-speed drill is intended also for mixing powdered building materials, such as lime, cement, mixes for plaster, materials not containing the solvents, varnishes and similar substances, and also drilling in steel, wood and ceramics.  
The area of the tool application can be expanded due to use of additional accessories.

### Power tool components

- 1 Gear rim chuck \*
- 2 Ventilation slots
- 3 Additional back handle\*
- 4 On / off switch (reverse function)
- 5 Locking button for on / off switch
- 6 Auxiliary handle \*
- 7 Wing screw \*
- 8 Drill chuck key \*
- 9 Cap \*
- 10 Stirring paddle \*
- 11 Screw \*

\* Optional extra

**Not all of the accessories illustrated or described are included as standard delivery.**

### Installation and regulation of power tool elements

**Before carrying out any works on the power tool it must be disconnected from the mains.**



**Do not draw up the fastening elements too tight to avoid damaging the thread.**

#### Auxiliary handle (see fig. 1)

- Release additional handle 6 as shown on picture 1.
- Extract cap 9 and screw additional handle 6 into the threaded opening.
- Insert cap 9 into the freed threaded opening.

#### Additional back handle (see fig. 2)

The additional back handle 3 facilitates performance of works and improves the control over the tool.

- Release wing screw 7 (see fig. 2)
- Place additional back handle 3 in desired position (additional back handle make have set in four position).
- Tighten wing screw 7.



## Mounting / replacement of accessories



**With long-term use the drill bit may become very warm; use gloves to remove it.**

### Gear rim chuck (see fig. 3)

- Release the cams grip with clamping wrench **8**, then rotate the quill of gear rim chuck **1** counter-clockwise with your hand (see fig. 3) until the cams move apart at the distance allowing an accessory to be mounted / replaced.
- Mount / replace an accessory.
- Rotate the quill of gear rim chuck **1** clockwise with your hand in order to lock the accessory mounted. Do not allow the accessory to become distorted.
- Tighten the cams of gear rim chuck **1** with clamping wrench **8** applying a similar torque to each of the three openings on the side surface of the chuck.

### Mounting / dismounting of the drill chuck (see fig. 4-5)

- To mount the gear rim chuck **1**, carry out the operations in consecutive stages as it is shown in figure 4.
- To dismount the gear rim chuck **1**, carry out the operations in consecutive stages as it is shown in figure 5.



**Attention: keep in mind that in the process of mounting / dismounting of the drill chuck the screw **11** has a left-hand thread.**

### Initial operating of the power tool

Always use the correct supply voltage: the power supply voltage must match the information quoted on the power tool identification plate.

### Switching the power tool on / off

#### Short-term switching on / off

##### Rotation to the right

Press and hold the on / off switch **4** on the bottom (see fig. 6.1), to switch off - release it.

##### Rotation to the left

Press and hold the on / off switch **4** on the top (see fig. 6.2), to switch off - release it.

#### Long-term switching on / off

##### Rotation to the right

##### Switching on:

Press the on / off switch **4** on the bottom and lock it in the position with locking button for on / off switch **5** (see fig. 6.1).

##### Switching off:

Push on / off switch **4** and release it.

### Design features of the power tool

#### Changing the rotational directions (see fig. 6)



**Change the direction of rotation only after a full stop of the motor, acting otherwise may cause damage to the power tool.**

**Rotation to the right (stirring, drilling)** - press and hold the on / off switch **4** on the bottom. Also on / off switch **4** can be locked in this position by pressing with lock-on button **5** (see fig. 6.1).

**Rotation to the left (reverse stirring)** - press and hold the on / off switch **4** on the top (see fig. 6.2).

### Recommendations on the power tool operation

#### Stirring various substances (see fig. 7-8)



**Do not process explosive substances (for example, highly inflammable solvents) and materials with ignition temperature of lower than 21°C. Study the manufacturer's instructions for such kind of materials carefully and stick to them.**

- The selection of stirring paddle type depends on the type of substances stirred. Use stirring paddles with left-hand blade spinning for low-viscosity substances (dispersed paints, lacquers, sealing compounds, liquid cement solution). Use stirring paddles with right-hand blade spinning for high-viscosity substances (ready-made plastering solution, concrete, putty, polymeric resins) (see fig. 7).
- Always use additional handle **3**, as it makes the implementation of works more convenient and increases the degree of control over the power tool.
- Fix the container with the mixture stirred carefully during the work.
- Move the power tool upward, downward and in circular movements to stir the mixture in the best manner in its whole volume (see fig. 8).
- After finishing the works, wash and wipe stirring paddle.

#### Drilling (see fig. 9-10)

- Grease the drill bit regularly when drilling holes in metals (except drilling non-ferrous metals and their alloys).
- When drilling large diameter holes in metal, first drill a hole with a smaller diameter and ream it till the necessary diameter (see. fig. 9).
- In order to avoid splitting of the surface at an exit point of a drill bit when drilling holes in wood, follow the instructions shown in figure 9.
- In order to decrease dust production when drilling holes in walls, take actions indicated in figure 10.
- When drilling holes in glazed ceramic tiles, in order to improve the drill centering accuracy and to save the

glaze from damage, apply adhesive tape to the presumed hole center and drill after that (see fig. 10).

### **Power tool maintenance / preventive measures**

**Before carrying out any works on the power tool it must be disconnected from the mains.**

### **Cleaning of the power tool**

An indispensable condition for a safe long-term exploitation of the power tool is to keep it clean. Regularly flush the power tool with compressed air through the ventilation slots 2.

### **After-sales Service and Application Service**

Our after-sales service responds to your questions concerning maintenance and repair of your product as well as spare parts. Information about service centers, parts diagrams and information about spare parts can also be found under: **[www.dwt-pt.com](http://www.dwt-pt.com)**.

### **Transportation of the power tools**

- Categorically not to drop any mechanical impact on the packaging during transport.
- When unloading / loading is not allowed to use any kind of technology that works on the principle of clamping packaging.

### **Environmental protection**



**Recycle raw materials instead of disposing as waste.**

Power tool, accessories and packaging should be sorted for environment-friendly recycling. The plastic components are labelled for categorized recycling. These instructions are printed on recycled paper manufactured without chlorine.

**The manufacturer reserves the possibility to introduce changes.**

## Spécifications de l'outil électrique

Perceuse à basse vitesse

BM-1050 M

Code de l'outil électrique

[127 V ~50/60 Hz]  
[230 V ~50/60 Hz]

741770  
742937

Puissance absorbée

[W]

1050

Puissance de sortie

[W]

590

Ampérage tension

127 V [A]  
230 V [A]

7.5  
4.9

Régime à vide

[min<sup>-1</sup>]

550

Plage de resserrement du mandrin

[mm]  
[pouces]

1,5-13  
1/16"-33/64"

Vis de mandrin fileté

[mm]  
[pouces]

1/2"x20 UNF

Puissance de perçage:

- acier

[mm]  
[pouces]

13  
33/64"

- bois

[mm]  
[pouces]

40  
1-37/64"

Poids

[kg]  
[lb]

3,3  
7.2

Classe de protection

□ / II

Pression acoustique

[dB(A)]

87

Puissance acoustique

[dB(A)]

98

Vibration

◆ [m/s<sup>2</sup>]

12,9

### Bruit d'information



Portez toujours des protections pour les oreilles (casque) lorsque le niveau de pression acoustique est supérieur à 85 dB(A).

CE

### Déclaration de conformité

Nous déclarons sous notre propre responsabilité que le produit décrit sous "Spécifications de l'outil électrique" est en conformité avec toutes les dispositions des directives 2006/42/EC et leurs modifications ainsi qu'avec les normes suivantes : EN 60745-1, EN 60745-2-1.

Gestionnaire de certification

Wu Cunzhen

Merit Link International AG  
Stabio, Suisse, 20.12.2018

### Règles générales de sécurité



**AVERTISSEMENT** - Pour diminuer le risque de blessure, l'utilisateur doit lire le manuel d'instruction !



**AVERTISSEMENT !** Lire tous les avertissements de sécurité et toutes les instructions. Le non-respect des avertissements et des instructions peut provoquer une décharge électrique, un feu et / ou des blessures graves.

**Conserver tous les avertissements et instructions pour référence ultérieure.**

Le terme "outil électrique" dans les avertissements fait référence à votre outil électrique alimenté sur secteur (à cordes) ou à l'outil électrique à pile (sans fil).

### Sécurité de la zone de travail

- **Garder la zone de travail propre et bien éclairée.** Les zones encombrées ou obscures sont sources d'accidents.
- **Ne pas utiliser l'outil électrique dans des atmosphères explosives, par exemple en présence de**

**liquides inflammables, de gaz ou de poussière.** Les outils électriques génèrent des étincelles qui peuvent enflammer la poussière ou les fumées.

• **Les enfants et les personnes présentes doivent se tenir éloignés lorsque vous utilisez un outil électrique.** Les distractions peuvent vous faire perdre le contrôle.

## Sécurité électrique

• **Les fiches d'outils électriques doivent correspondre à la prise de courant. Ne jamais modifier les fiches. Ne pas utiliser d'adaptateur avec des outils électriques mis à la terre (à la masse).** Des fiches non modifiées et des prises adaptées réduiront le risque de décharge électrique.

• **Éviter tout contact corporel avec les surfaces mises à la terre ou à la masse, telles que les tuyaux, les radiateurs, les cuisinières et les réfrigérateurs.** Il y a un risque accru de choc électrique si votre corps est relié à la terre ou mis à la masse.

• **Ne pas exposer les outils électriques à la pluie ou aux conditions humides.** L'entrée d'eau dans un outil électrique augmente le risque d'électrocution.

• **Ne pas forcer le cordon. Ne jamais utiliser le cordon pour transporter, tirer ou débrancher l'outil électrique.** Garder le cordon à l'écart de la chaleur, de l'huile, des bords coupants ou des parties mobiles. Les câbles endommagés ou enchevêtrés augmentent le risque d'électrocution.

• **Pour une utilisation en extérieur de l'outil électrique, choisir une rallonge adaptée.** L'utilisation d'un cordon adapté à l'extérieur réduit le risque d'électrocution.

• **Si l'utilisation d'un outil électrique dans un endroit humide est inévitable, utiliser une alimentation protégée par un dispositif différentiel résiduel (DDR).** L'utilisation d'un DDR réduit le risque d'électrocution. REMARQUE ! Le terme "dispositif différentiel résiduel (DDR)" peut être remplacé par "disjoncteur-détecteur de fuites à la terre (DDFT)" ou "disjoncteur différentiel".

• **Avertissement !** Ne jamais toucher les surfaces métalliques exposées sur la boîte de vitesses, le bouchier, etc., car les surfaces métalliques en contact sont en interférence avec l'onde électromagnétique, ce qui peut entraîner des blessures ou des accidents potentiels.

## Sécurité personnelle

• **Rester attentif et vigilant, faire preuve de bon sens en utilisant un outil électrique. Ne pas utiliser d'outil électrique en cas de fatigue ou sous influence de drogues, alcool ou médicaments.** Un moment d'inattention lors de l'utilisation des outils électriques peut entraîner des blessures graves.

• **Utiliser un équipement de protection personnelle. Toujours porter une protection oculaire.** L'utilisation d'équipement de protection tel que le masque antipoussière, les chaussures de sécurité antidérapantes, le casque ou les protections auditives dans des conditions appropriées permet de réduire les blessures corporelles.

• **Empêcher tout démarrage involontaire. S'assurer que le commutateur est en position off (arrêt) avant de connecter l'outil électrique à la source d'alimentation et / ou à la batterie, le retirer ou le**

**transporter.** Transporter des outils électriques tout en ayant le doigt sur le commutateur ou des outils électriques avec le commutateur sur "On" est source d'accidents.

• **Retirer toute clé de réglage avant de mettre l'outil sous tension.** Une clé laissée attachée à une partie rotative de l'outil électrique peut entraîner des blessures corporelles.

• **Ne pas trop forcer. Garder une bonne assise et un bon équilibre à tout moment.** Cela permet un meilleur contrôle de l'outil électrique dans des situations inattendues.

• **Porter les vêtements appropriés. Ne pas porter de vêtements amples ou de bijoux. Vos cheveux, vêtements et gants ne doivent pas être à proximité des parties mobiles.** Les vêtements amples, les bijoux ou les cheveux longs peuvent se coincer dans des parties mobiles.

• **Si des appareils sont fournis pour la connexion des dispositifs d'extraction et de collecte de poussière, s'assurer qu'ils sont connectés et correctement utilisés.** L'utilisation de la collecte des poussières peut réduire les dangers liés à la poussière.

• **La familiarité acquise par une utilisation fréquente des outils ne doit pas vous faire devenir plus complaisant et ignorer les principes de sécurité des outils.** Une action négligente peut provoquer des blessures graves en une fraction de seconde.

• **Avertissement !** Les outils électriques peuvent produire un champ électromagnétique pendant le fonctionnement. Ce champ peut, dans certaines circonstances, interférer avec des implants médicaux actifs ou passifs. Pour réduire le risque de blessures graves ou mortelles, nous recommandons aux personnes ayant des implants médicaux de consulter leur médecin et le fabricant de l'implant médical avant d'utiliser l'outil électrique.

## Utilisation et entretien de l'outil électrique

• L'utilisation de l'outil électrique par des personnes ayant des aptitudes psychophysiques ou mentales faibles et des enfants ne doit pas s'effectuer sans supervision ou formation relative à l'utilisation par une personne responsable de leur sécurité.

• **Ne pas forcer l'outil électrique. Utiliser l'outil électrique approprié à votre utilisation.** Un travail effectué avec un outil électrique approprié sera meilleur et plus sûr à la vitesse pour laquelle ce dernier a été conçu.

• **Ne pas utiliser l'outil électrique si le commutateur ne fonctionne pas.** Tout outil électrique qui ne peut pas être contrôlé avec le commutateur est dangereux et doit être réparé.

• **Débrancher la fiche de la source d'alimentation et / ou retirer la batterie de l'outil avant de procéder à des réglages, des changements d'accessoires ou ranger les outils électriques.** De telles mesures de sécurité préventives réduisent le risque de démarrage accidentel de l'outil électrique.

• **Mettre les outils électriques non utilisés hors de la portée des enfants et ne pas laisser pas les personnes ne connaissant pas l'outil électrique ou les instructions utiliser l'outil électrique.** Les outils électriques sont dangereux pour des personnes non formées.

• **Entretien des outils électriques. Vérifier tout désalignement ou entrave des parties mobiles, rup-**

**ture des pièces et toute autre condition pouvant affecter le fonctionnement de l'outil électrique. En cas d'endommagement, réparer l'outil électrique avant utilisation.** De nombreux accidents sont causés par des outils électriques mal entretenus.

- **Conserver les outils de coupe affûtés et propres.** Les outils de coupe correctement entretenus avec des bords affûtés sont moins susceptibles de se coincer et sont plus faciles à contrôler.

- **Utiliser l'outil électrique, les accessoires et les outils, etc. conformément aux présentes instructions, en tenant compte des conditions de travail et du travail à effectuer.** L'utilisation de l'outil électrique pour des opérations différentes de celles prévues peut aboutir à une situation dangereuse.

- **Garder les poignées et les surfaces de préhension au sec, propres et exemptes d'huile et de graisse.** Des poignées et des surfaces de préhension glissantes ne permettent pas une manipulation et un contrôle sécurisés de l'outil dans des situations inattendues.

- Il convient de noter que pour utiliser un outil électrique, il est nécessaire de maintenir la poignée auxiliaire correctement, pour un contrôle correct de l'outil électrique. Par conséquent, un bon maintien peut réduire le risque d'accidents ou de blessures.

## Entretien

- **L'entretien de votre outil électrique doit être effectué par un réparateur qualifié au moyen de pièces de remplacement identiques.** Cela garantira une sécurité de l'outil électrique en permanence.

- Suivre les instructions pour lubrifier et changer les accessoires.

## Avertissements de sécurité spéciaux

- **Utiliser la / les poignée(s) auxiliaire(s) lorsqu'elle(s) est / sont fournie(s).** Une perte de contrôle peut provoquer des blessures corporelles.

- **Tenir l'outil électrique par des surfaces de préhension isolées, lors d'une opération où l'accessoire de coupe peut entrer en contact avec un câblage caché ou son propre cordon.** Un accessoire de coupe en contact avec un fil sous tension peut conduire à une mise sous tension des parties métalliques exposées et à une décharge électrique.

## Précautions de sécurité pendant le fonctionnement de l'outil électrique

- La pièce à travailler doit être fixée. Utiliser des matériaux de fixation ou des étaux pour la fixer, afin de garantir une sécurité plus grande.

- L'amiante étant une cause de cancer, ne pas travailler sur des matériaux contenant de l'amiante.

- L'outil électrique peut être posé uniquement après que ses parties sont complètement statiques. L'accessoire sur l'outil électrique peut se serrer pendant le travail, ce qui peut compliquer le contrôle de l'outil électrique.

- Ne pas utiliser un outil électrique avec des fils électriques endommagés. Si les câbles électriques sont endommagés au cours du travail, ne pas les toucher et débrancher immédiatement. Des câbles endommagés augmentent le risque d'électrocution.

- Pour une utilisation de l'outil électrique en extérieur, il est obligatoire d'installer un dispositif différentiel à courant résiduel (DDR) sur l'outil électrique.

- Il est nécessaire d'utiliser un détecteur approprié pour détecter la location des fils électriques dissimulés. Sinon, obtenir les informations pertinentes auprès de l'unité d'alimentation électrique locale. Le forage de fils électriques provoque des incendies et des décharges électriques. Des conduites de gaz endommagées entraînent des explosions. Des conduites d'eau perforées peuvent provoquer des dommages.

- Dans le cas où un accessoire installé sur l'outil électrique est serré, éteindre l'outil électrique et rester calme. À ce moment, l'outil électrique produit un couple réactif extrêmement élevé, entraînant une course de retour. Des accessoires installés sur l'outil électrique sont susceptibles d'être serrés, par exemple : surcharge de l'outil électrique ou inclinaison des accessoires installés sur l'outil électrique pendant le travail.

- En cas de tronçonnage des fils ou de lignes électriques dissimulés de l'outil électrique, tenir la poignée isolée afin d'utiliser l'outil électrique. En cas de contact de l'outil électrique avec une ligne sous tension, les pièces métalliques sur l'outil électrique sont conductrices d'électricité et peuvent provoquer une décharge électrique.

- Lors de l'utilisation, tenir fermement l'outil électrique et s'assurer d'être en position stable. Tenir l'outil électrique avec les mains.

- Lors de l'utilisation de l'outil électrique, il est possible de maintenir uniquement la position du commutateur de la poignée principale plutôt que les autres parties.

- Éviter d'arrêter le moteur de l'outil électrique au moment où il est chargé.

- Si l'outil électrique tombe dans la solution préparée, il faut le déconnecter immédiatement et le remettre au centre de services après-vente pour le contrôle. Le matériau qui a pénétré à l'intérieur peut détériorer l'outil et provoquer une électrocution de l'opérateur.

- Ne pas utiliser l'outil électrique pour mélanger les matières explosives (p. ex. : les solvants inflammables).

- Utiliser les équipements de protection individuelle dans le cas où pendant le travail l'opérateur peut avoir à faire à la poussière inflammable ou explosive, nuisible pour la santé.

- Avant de déposer l'outil électrique toujours attendre à ce que le moteur s'arrête complètement.

- Ne jamais enlever les copeaux ou les morceaux du matériau travaillé si le moteur de l'outil est en marche.

- Lorsque vous travaillez, suivez la position du câble d'alimentation électrique. Évitez de l'enrouler autour de vos jambes ou de vos bras.

- N'utiliser que des mèches aiguisées et sans défauts, cela facilitera le travail de l'outil électrique.

- Pendant le travail ne jamais employer la force excessive - cela peut provoquer le coincement du foret et la surcharge du moteur.

- Ne pas laisser les mèches se bloquer dans le matériau traité. Si cela se produit, ne pas essayer de les libérer au moyen du moteur de l'outil. Cela risquerait de l'endommager.









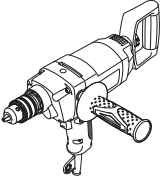
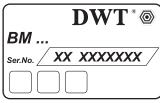

- Il est formellement déconseillé de frapper sur des mèches coincées dans le matériau traité avec un marteau ou tout autre objet - les fragments en métal pourraient blesser l'opérateur ou les personnes à proximité.









- Éviter la surchauffe de l'outil électrique pendant le travail prolongé.



## Les symboles utilisés dans le manuel d'utilisation

Le manuel d'utilisation utilise les symboles ci-dessous. Pensez à lire attentivement leur signification. La bonne interprétation des symboles permet de bien utiliser l'instrument en toute sécurité.

Symbole	Légende
	<b>Perceuse à basse vitesse</b> Les zones grisées représentent une applique molle (à la surface isolée).
	<b>Etiquette avec le numéro d'usine:</b> BM ... - modèle; XX - date de fabrication; XXXXXXX - numéro d'usine.
	Possibilité d'installation d'une manivelle supplémentaire en trois positions.
	Lisez attentivement toutes les consignes de sécurité et les instructions.
	Portez les lunettes de protections.
	Portez le casque de protection.
	Portez le masque antipoussière.
	Avant les travaux de montage et de réglage, débranchez l'instrument du réseau électrique.
	Risque d'endommagement de la canalisation électrique cachée ou des conduites principales de distribution.
	Sens du mouvement.
	Sens de la rotation.

Symbole	Légende
	Bloqué.
	Débloqué.
	Action interdite.
	Double isolation / classe de protection.
	Attention. Information importante.
	Signe certifiant que l'article correspond aux directives CE et aux standards harmonisés de l'Union Européenne.
	Portez les gants de protection.
	Ne jetez pas l'outillage électrique avec les déchets ménagers.

## Désignation de l'outil électrique DWT

La perceuse à basse vitesse sert à mélanger les matériaux de construction en poudre tels que la chaux, le ciment, les composants destinés au plâtrage, les produits ne contenant pas des solvants, les vernis et les substances semblables. Elle sert aussi à percer l'acier, le bois et la céramique.

La portée d'utilisation de l'outil peut être élargie en employant des accessoires supplémentaires.

## Composants de l'outil électrique

- 1 Mandrin de perçage à couronne dentée \*
- 2 Fentes d'aération
- 3 Poignée supplémentaire arrière \*
- 4 Interrupteur marche / arrêt (changement du sens de rotation)
- 5 Bouton de blocage de l'interrupteur marche / arrêt
- 6 Poignée supplémentaire \*
- 7 Vis à oreilles \*
- 8 Clé pour le mandrin de perçage \*
- 9 Bouchon \*
- 10 Agitateur \*
- 11 Vis \*

\* Accessoires

**Une partie des accessoires représentés et décrits ne figurent pas dans la livraison.**

**Avant de commencer à travailler avec l'outil électrique, s'assurer qu'il est débranché.**



**Ne pas trop serrer les fixations afin d'éviter tout endommagement du filetage.**

**Poignée supplémentaire (voir la fig. 1)**

- Détacher la poignée auxiliaire 6 tel que montré dans l'image 1.
- Extraire le bouchon 9 et la vis de la poignée auxiliaire 6 par l'ouverture fileté.
- Insérer le bouchon 9 dans l'ouverture fileté libérée.

**Poignée supplémentaire arrière (voir la fig. 2)**

La poignée supplémentaire arrière 3 facilite le travail, le rend plus efficace et augmente le contrôle de l'outil.

- Dévisser légèrement la vis à oreilles 7 (voir la fig. 2).
- Tourner la poignée supplémentaire arrière 3 dans la position choisie (la poignée peut être fixée dans quatre positions différentes).
- Visser la vis à oreilles 7.

**Monter / remplacer les accessoires**



**Après une utilisation prolongée, le foret de la perceuse peut être échauffé; munissez-vous de gants pour le retirer.**

**Mandrin de perçage à couronne dentée (voir la fig. 3)**

- Libérer la prise des cames à l'aide de la clé de serrage 8, tourner ensuite le fourreau du mandrin de couronne 1 dans le sens inverse des aiguilles d'une montre avec la main (voir la fig. 3) jusqu'à ce que les cames se soient écartées d'une distance permettant de monter / remplacer un accessoire.
- Monter / remplacer un accessoire.
- Tourner le fourreau du mandrin de couronne 1 dans le sens des aiguilles d'une montre avec la main pour verrouiller l'accessoire monté en position. Ne pas aller jusqu'à tordre l'accessoire.
- Serrer les cames du mandrin de couronne 1 à l'aide de la clé de serrage 8 en appliquant un moment de torsion similaire à chacune des trois ouvertures de la surface de l'embrayage.

**Montage / démontage du mandrin porte-foret (voir les fig. 4-5)**

- Pour installer le mandrin de couronne 1 suivre les pas successifs comme cela est montré sur la fig. 4.
- Pour démonter le mandrin de couronne 1, suivre les pas successifs comme cela est montré sur la fig. 5.



**Attention: au cours du montage et du démontage du mandrin porte-foret il faut faire attention au fait que la vis 11 possède le filetage à gauche.**

Toujours utiliser la bonne tension d'alimentation: la tension d'alimentation doit correspondre à celle indiquée sur la plaque d'identification de l'outil électrique.

**Mettre en marche / arrêter  
l'outil électrique**

**Marche / arrêt à court terme**

**Rotation à droite**

Maintenir l'interrupteur marche / arrêt 4 en bas (voir la fig. 6.1), pour éteindre - et lâcher.

**Rotation à gauche**

Maintenir l'interrupteur marche / arrêt 4 en haut (voir la fig. 6.2), pour éteindre - et lâcher.

**Marche / arrêt à long terme**

**Rotation à droite**

**Activer:**

Maintenir l'interrupteur marche / arrêt 4 en bas et le verrouiller en position à l'aide du bouton de verrouillage pour allumer / éteindre l'interrupteur 5 (voir la fig. 6.1).

**Désactiver:**

Pousser et relâcher le sélecteur on / off 4.

**Caractéristiques de l'outil  
électrique**

**Inversion du sens de marche (voir la fig. 6)**



**Modifier la direction de la rotation uniquement après l'arrêt complet du moteur, ne pas respecter cette procédure peut causer des dommages à l'outil électrique.**

**Rotation à la droite (remuage, perçage)** - maintenir l'interrupteur marche / arrêt 4 en bas. L'interrupteur marche / arrêt 4 peut être verrouiller en appuyant sur le bouton de verrouillage 5 (voir la fig. 6.1).

**Rotation à gauche (remuage en sens inverse)** - maintenir l'interrupteur marche / arrêt 4 en haut (voir la fig. 6.2).

**Recommandations pour utilisation de l'outil  
électrique**

**Mixer les différentes substances (voir les fig. 7-8)**



**Ne pas mélanger les substances explosives (p. ex. les solvants inflammables) et les matériaux à température d'allumage plus basse que 21°C. Lire et respecter les instructions des producteurs de ces matériaux.**

- Le choix du type d'agitateur dépend du type de substance à mixer. Utiliser les agitateurs à système de pales à gauche pour les substances à basse viscosité

(peintures de dispersion, vernis, masses d'étanchéité, solution liquide de ciment). Utiliser les agitateurs à système de système de pales à droite pour les substances à haute viscosité (enduits au mortier tout prêt, mortiers de ciment, apprêts, résines polymères) (voir la fig. 7).

• Utiliser toujours la poignée supplémentaire 3, qui facilite le travail et augmente le contrôle de l'outil électrique.

- Bien fixer le bac avec la solution à mixer.
- Agiter l'outil électrique vers le haut, vers le bas et par mouvements circulaires pour bien mélanger la solution dans toute son volume (voir la fig. 8).
- Une fois le travail terminé, laver et bien essuyer l'agitateur.

### Perçage (voir les fig. 9-10)

- Lubrifier le foret de la perceuse régulièrement lorsque vous percez des trous dans des supports métalliques (excepté les supports non ferreux et leurs alliages).
- Lors du perçage de trous de grand diamètre dans du métal, percer dans un premier temps un trou de plus petit diamètre puis élargir jusqu'au diamètre voulu (voir la fig. 9).
- Pour éviter de fendre la surface des matériaux en bois avec le foret de la perceuse, veuillez suivre les instructions de la fig. 9.
- Pour réduire la production de la poussière au cours du perçage des trous dans les murs, appliquer les solutions proposées sur la fig. 10.
- Lorsque vous percez des trous dans des carreaux céramique vitrifiés, afin d'améliorer l'exactitude de centrage du forage et éviter d'endommager la glaçure, appliquez du ruban adhésif au centre de trou que vous voulez percer puis percez (voir la fig. 10).

### Entretien de l'outil électrique / mesures préventives

Avant de commencer à travailler avec l'outil électrique, s'assurer qu'il est débranché.

### Nettoyage de l'outil électrique

Un critère indispensable pour utiliser le l'outil électrique sur le long terme est de le nettoyer régulièrement. Chasser régulièrement les poussières de l'outil électrique en utilisant de l'air comprimé dans chaque trou 2.

### Services après-vente et d'application

Notre service après-vente répond à vos questions concernant l'entretien et la réparation de votre appareil et de ses pièces de rechange. Des informations sur les centres d'entretien, les schémas des pièces de rechange et les pièces de rechange sont également disponibles à l'adresse suivante : [www.dwt-pt.com](http://www.dwt-pt.com).

### Transport des outils électriques

- Éviter strictement tout impact mécanique sur l'emballage pendant le transport.
- Lors du déchargement / chargement, il est interdit d'utiliser tout type de technologie fonctionnant sur le principe de serrage de l'emballage.

### Protection de l'environnement



Récupération des matières premières plutôt qu'élimination des déchets.

Séparer l'outil électrique, les accessoires et l'emballage pour un recyclage écologique. Nos pièces plastiques ont ainsi été marquées en vue d'un recyclage sélectif des différents matériaux. Ce manuel d'instructions a été fabriqué à partir d'un papier recyclé blanchi en l'absence de chlore.

Le fabricant se réserve le droit d'apporter des changements.

## Specifiche tecniche dell'utensile elettrico

### Trapano a bassa velocità

**BM-1050 M****Codice utensile elettrico**[127 V ~50/60 Hz]  
[230 V ~50/60 Hz]741770  
742937**Potenza nominale**

[W]

1050

**Potenza erogata**

[W]

590

**Amperaggio del voltaggio**127 V [A]  
230 V [A]7.5  
4.9**Velocità a vuoto**[min<sup>-1</sup>]

550

**Serraggio del mandrino**[mm]  
[pollici]1,5-13  
1/16"-33/64"**Cavo**[mm]  
[pollici]

1/2"x20 UNF

**Capacità di foratura:****- acciaio**[mm]  
[pollici]13  
33/64"**- legno**[mm]  
[pollici]40  
1-37/64"**Peso**[kg]  
[lb]3,3  
7.2**Classe di sicurezza**

□ / II

**Pressione sonora**

[dB(A)]

87

**Potenza acustica**

[dB(A)]

98

**Vibrazione ponderata**♦ [m/s<sup>2</sup>]

12,9

### Rumore informazioni



Indossare sempre le cuffie di protezione se la pressione sonora supera gli 85 dB(A).



### Dichiarazione di conformità

Dichiariamo sotto la nostra piena responsabilità che il prodotto descritto nella sezione "Specifiche tecniche dell'utensile elettrico" e conforme a tutte le disposizioni pertinenti delle Direttive 2006/42/EC e alle relative modifiche, nonché alle seguenti Normative: EN 60745-1, EN 60745-2-1.

Responsabile  
della Certificazione

Wu Cunzhen

Merit Link International AG  
Stabio, Svizzera, 20.12.2018

### Regole generali di sicurezza



**ATTENZIONE - Per ridurre il rischio di lesioni, l'operatore deve leggere il manuale di istruzioni.**



**ATTENZIONE! Leggere tutte le avvertenze di sicurezza e tutte le istruzioni. La mancata osservanza delle avvertenze e delle istruzioni può causare scosse elettriche, incendi e / o lesioni gravi.**

**Conservare tutte le avvertenze e le istruzioni per riferimenti futuri.**

Il termine "utensile elettrico" nelle avvertenze si riferisce all'utensile elettrico alimentato dalla rete (via cavo) o alimentato a batteria (senza cavo).

### Sicurezza dell'area di lavoro

- **Mantenere l'area di lavoro pulita e ben illuminata.** Zone in disordine e buie favoriscono gli incidenti.
- **Non utilizzare utensili elettrici in zone con atmosfere esplosive, come ad esempio in presenza di liquidi infiammabili, gas o polveri.** Gli utensili creano scintille che possono incendiare la polvere od i fumi.

• **Tenere i bambini e gli astanti lontano dalla zona di lavoro durante l'uso di un utensile elettrico.** Le distrazioni possono far perdere il controllo.

### **Sicurezza elettrica**

• **Le spine dell'utensile elettrico devono corrispondere alle prese. Non modificare mai la spina in nessun modo. Non usare adattatori spina con utensili elettrici con messa a terra (collegamento di massa).** Le spine non modificate e corrispondenti prese elettriche riducono il rischio di scosse elettriche.

• **Evitare il contatto del corpo con superfici collegate a terra o a massa, come tubi, radiatori, frigoriferi, ecc..** C'è un maggior rischio di scossa elettrica, se il vostro corpo viene in contatto con collegamenti a terra o a massa.

• **Non esporre gli utensili elettrici alla pioggia o all'umidità.** Se entra dell'acqua nell'utensile elettrico aumenta il rischio di scosse elettriche.

• **Non rovinare il filo elettrico. Non utilizzare mai il filo per trasportare, tirare o scollegare l'utensile elettrico. Tenere il filo lontano da calore, olio, spigoli vivi o parti in movimento.** Cavi danneggiati o aggrovigliati aumentano il rischio di scosse elettriche.

• **Quando un utensile elettrico è usato all'aperto, utilizzare una prolunga adatta all'uso esterno.** Se si usa un filo adatto per uso all'esterno si riduce il rischio di scosse elettriche.

• **Se non si può evitare di usare un utensile elettrico in un luogo umido, utilizzare un dispositivo di protezione a corrente residua (RCD).** L'uso di un dispositivo di protezione a corrente residua (RCD) riduce il rischio di scosse elettriche. **NOTA!** Il termine "dispositivo di protezione a corrente residua (RCD)" può essere sostituito dal termine "interruttore di circuito salvavita (GFCI)" o "interruttore differenziale (ELCB)".

• **Attenzione!** Non toccare mai le superfici metalliche esposte del riduttore, scudo, e così via poiché il contatto con superfici metalliche interferisce con l'onda elettromagnetica, provocando potenziali lesioni o incidenti.

### **Sicurezza personale**

• **Stare all'erta, guardare quello che si sta facendo e usare il buon senso quando si usa un utensile elettrico. Non utilizzare un utensile elettrico quando si è stanchi o sotto l'influenza di droghe, alcol o medicinali.** Un momento di disattenzione durante l'uso di utensili elettrici può provocare gravi lesioni personali.

• **Usare i dispositivi di protezione individuali. Indossare sempre occhiali protettivi.** Equipaggiamenti protettivi, come mascherina antipolvere, scarpe di sicurezza antiscivolo, casco di sicurezza o protezione per l'udito utilizzati in condizioni appropriate, riducono il rischio di lesioni personali.

• **Prevenire gli avviamenti accidentali. Assicurarsi che l'interruttore sia in posizione off prima di collegare la fonte di alimentazione e / o il gruppo batterie, quando si prende in mano o si trasporta l'utensile.** Trasportare gli utensili elettrici tenendo le dita sull'interruttore oppure alimentare gli utensili con l'interruttore acceso favorisce il verificarsi di incidenti.

• **Rimuovere qualsiasi chiave di regolazione o chiave inglese prima di accendere l'utensile elettrici.**

co. Una chiave inglese o una chiave rimasta attaccata ad un componente in rotazione dell'utensile elettrico può causare lesioni personali.

• **Mantenere una posizione stabile. Mantenere sempre una posizione dei piedi e un bilanciamento corretti.** Ciò consente di controllare meglio l'utensile elettrico in situazioni impreviste.

• **Vestirsi adeguatamente. Non indossare abiti larghi né gioielli. Tenere capelli, indumenti e quanti lontano dai componenti in movimento.** Vestiti larghi, gioielli o capelli lunghi possono impigliarsi nei componenti in movimento.

• **Se è possibile collegare dispositivi per l'aspirazione e la raccolta delle polveri; assicurarsi che questi siano collegati ed utilizzati correttamente.** L'utilizzo di un aspirapolvere può ridurre i rischi connessi alle polveri.

• **Non permettere che la familiarità acquisita con l'uso frequente di utensili diventi un rilassamento nell'ignorare i principi di sicurezza dell'utensile.** Un'azione negligente può causare gravi lesioni in una frazione di secondo.

• **Attenzione!** Gli utensili elettrici possono produrre un campo elettromagnetico durante il funzionamento. Questo campo non può in alcune circostanze interferire con impianti medici attivi o passivi. Per ridurre il rischio di lesioni gravi o mortali, si raccomanda alle persone con impianti medici di consultare il proprio medico e il produttore dell'impianto medico prima di utilizzare questo utensile elettrico.

### **Uso e manutenzione di un utensile elettrico**

• **Le persone con attitudini psicofisiche o mentali ridotte così come anche i bambini non possono usare l'utensile elettrico, se non sotto la supervisione o istruiti da una persona responsabile della loro sicurezza circa l'uso dell'utensile elettrico.**

• **Non forzare l'utensile elettrico. Utilizzare l'utensile elettrico adatto per l'uso che se ne vuol fare.** L'utensile elettrico corretto farà il lavoro meglio ed in modo più sicuro alla velocità per la quale è stato progettato.

• **Non usare l'utensile elettrico se l'interruttore non è in grado di accenderlo e spegnerlo.** Qualsiasi utensile elettrico che non possa essere controllato con l'interruttore è pericoloso e deve essere riparato.

• **Staccare la spina dalla presa di corrente e / o batteria dall'utensile elettrico prima di effettuare qualsiasi regolazione, cambiare accessori o riporre utensili elettrici.** Tali misure di sicurezza preventive riducono il rischio di avviare in modo accidentale l'utensile elettrico.

• **Conservare gli utensili elettrici inattivi fuori dalla portata dei bambini e non lasciare che utilizzino l'utensile persone che non hanno familiarità con l'utensile elettrico o con le presenti istruzioni.** Gli utensili elettrici sono pericolosi nelle mani di persone non addestrate.

• **Manutenzione degli utensili elettrici. Controllare che tutte le varie parti siano ben allineate, che le parti mobili siano ben collegate, se ci sono componenti rotti e qualsiasi altra condizione che possa compromettere il funzionamento dell'utensile. Se danneggiato, far riparare l'utensile prima dell'uso.** Molti incidenti sono causati da utensili elettrici su cui non è stata effettuata una corretta manutenzione.

• **Mantenere affilati e puliti gli utensili da taglio.** Quando un utensile da taglio è sottoposto a regola-



re manutenzione ed ha i bordi da taglio ben affilati, è meno probabile che possa grippare ed è più facile da controllare.

• **Utilizzare l'utensile elettrico, gli accessori, attrezzi, ecc in conformità alle presenti istruzioni, tenendo conto delle condizioni di lavoro e il lavoro da eseguire.** Usare l'utensile elettrico per operazioni diverse da quelle previste potrebbero provocare una situazione pericolosa.

• **Mantenere le maniglie e le superfici di presa asciutte, pulite e prive di olio e grasso.** Maniglie e impugnature sdruciolevoli non consentono una manipolazione sicura e il controllo dell'utensile in situazioni impreviste.

• **Si noti che quando si utilizza uno utensile elettrico, si prega di tenere l'impugnatura supplementare correttamente, che è utile per mantenere il controllo dell'utensile elettrico.** Pertanto, la corretta tenuta può ridurre il rischio di incidenti o infortuni.

## Servizio

• **Far riparare l'utensile elettrico da una persona qualificata utilizzando solo parti di ricambio identiche.** Questo assicurerà che sia mantenuta la sicurezza dell'utensile.

• **Seguire le istruzioni per la lubrificazione e la sostituzione degli accessori.**

### Avvertenze di sicurezza speciali

• **Utilizzare impugnatura / e ausiliaria / e, se fornito con l'utensile elettrico.** La perdita di controllo può causare lesioni personali.

• **Durante un operazione, usare l'utensile elettrico esclusivamente tramite le impugnature con isolante, poiché l'accessorio da taglio potrebbe venire a contatto con fili nascosti o col cavo dell'utensile.**

Gli accessori da taglio che entrano in contatto con un filo elettrico potrebbero esporre le parti metalliche dell'utensile causando all'operatore una scossa elettrica.

### Linee guida di sicurezza durante il funzionamento dell'utensile elettrico

• **Il pezzo da lavorare deve essere fissato.** Dispositivi di fissaggio o altro devono essere utilizzati per fissare il pezzo da lavorare, i quali saranno più sicuri che mantenere il pezzo da lavorare con le mani.

• **Considerando che l'amianto può provocare il cancro, i materiali contenenti amianto non devono essere lavorati.**

• **L'utensile elettrico può essere posato solo dopo che le parti dell'utensile elettrico sono completamente ferme.** Gli accessori dell'utensile elettrico si potrebbero bloccare durante il lavoro, il che può rendere difficile per voi controllare l'utensile elettrico.

• **L'utensile elettrico con fili elettrici danneggiati non devono essere utilizzati.** Se i cavi elettrici dell'utensile elettrico sono danneggiati durante il lavoro, non dovete toccare i cavi elettrici danneggiati e dovete staccare la spina immediatamente. Fili elettrici danneggiati aumenteranno il rischio di scosse elettriche.

• **Quando si utilizzano utensili elettrici all'aperto, è necessario installare sull'utensile elettrico dispositivi di protezione contro guasti elettrici.**

• **Devono essere usati speciali rivelatori di cavi di alimentazione nascoste.** Oppure si possono ottenere informazioni in merito presso l'agenzia di fornitura elettricità locale. La foratura di fili elettrici causerà incendi e scosse elettriche. Danneggiamenti ai tubi del gas causeranno esplosioni. Se i tubi dell'acqua sono perforati, causeranno danni alla proprietà.

• **Nel caso in cui un accessorio installato sull'utensile elettrico si blocca, si deve spegnere l'utensile elettrico e mantenere la calma.** In queste situazioni, l'utensile elettrico produce una moto rotatorio reattivo estremamente elevato con conseguente rotazione di ritorno. L'accessorio installato sull'utensile elettrico sono suscettibili a blocchi, ad esempio: ipercarica dell'utensile elettrico o alterazioni dell'accessorio installato sull'utensile elettrico durante la lavorazione.

• **Se i cavi elettrici nascosti o linee di alimentazione dell'utensile elettrico stesso vengono tagliati accidentalmente durante il lavoro, è necessario tenere l'utensile elettrico tramite la maniglia isolante per lavorare con l'utensile elettrico.** Quando l'utensile elettrico è in contatto con una linea elettrica, le parti metalliche dell'utensile elettrico condurranno elettricità e possono causare all'operatore uno shock elettrico.

• **Durante il lavoro, è necessario tenere saldamente l'utensile elettrico e assicurarsi di essere in una posizione stabile.** Dovete tenere l'utensile elettrico con entrambe le mani.

• **Quando si lavora e utilizzate l'utensile elettrico, si può tenere solo la posizione dell'interruttore della maniglia principale, piuttosto che altre parti.**

• **Evitare l'arresto del motore dell'apparecchio elettrico quando questo è carico.**

• **Nel caso in cui l'apparecchio elettrico cadesse nella soluzione da miscelare, spegnerlo immediatamente e far visionare l'apparecchio elettrico dal centro servizi.** Il materiale che potrebbe essere entrato all'interno dell'apparecchio elettrico può causare danni e provocare shock elettrici.

• **Non usare l'apparecchio elettrico per materiali esplosivi (es. solventi facilmente infiammabili).**

• **Adottare misure di protezione qualora durante la lavorazione possono apparire polveri combustibili o esplosive, nocivi alla salute.**

• **Attendere sempre che la macchina si sia fermata completamente prima di posarla.**

• **Non rimuovere eventuali trucioli o frammenti se l'apparecchio elettrico è in funzione.**

• **In fase di lavoro, seguire la posizione del cavo di alimentazione.** Evitare che sia di intralcio per i movimenti delle gambe o delle braccia.

• **Utilizzare esclusivamente punte affilate senza difetti; ciò renderà più agevole l'uso dell'utensile elettrico.**

• **Non applicare una pressione eccessiva quando si lavora con questo apparecchio elettrico - si potrebbe provocare l'inceppamento del trapano e caricare troppo sul motore.**

• **Evitare che le punte si blocchino all'interno del materiale perforato.** In tal caso, non cercare di rimuoverle utilizzando il motore dell'utensile elettrico perché potrebbe provocare un guasto all'utensile elettrico stesso.

• **È severamente vietato estrarre le punte bloccate nel materiale perforato con un martello o con altri oggetti; i frammenti metallici potrebbero ferire l'operatore e chi gli sta vicino.**

• **Quando si usa per un lungo periodo, evitare di surriscaldare il vostro apparecchio elettrico.**

## Simboli usati nel manuale

I simboli qui di seguito sono usati nel manuale di istruzioni, si prega di ricordare il loro significato. Una corretta interpretazione dei simboli consentirà un uso corretto e sicuro dell'apparecchio.

### Simbolo

### Significato

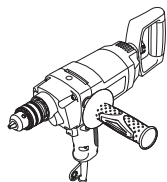

**Trapano a bassa velocità**  
Sezioni marcate in grigio - impugnatura morbida (con superficie isolata).



**Adesivo numero di serie:**  
BM ... - modello;  
XX - data di fabbricazione;  
XXXXXXX - numero di serie.



Possibilità di scegliere tra tre posizioni dell'impugnatura supplementare.



Leggi tutte le norme di sicurezza e le istruzioni.



Indossare occhiali di sicurezza.



Indossare protezioni per le orecchie.



Indossare una mascherina antipolvere.



Scollegare l'apparecchio dalla rete prima dell'installazione o regolazione.



Rischio di danni alle linee di cablaggio o linee domestiche nascoste.



Senso del movimento.



Senso di rotazione.

### Simbolo

### Significato



Bloccato.



Sbloccato.



Vietato.



Doppia classe di isolamento / protezione.



Attenzione. Importante.



Un segno che certifica che il prodotto è conforme ai requisiti essenziali delle direttive UE e gli standard armonizzati a livello comunitario.



Indossare guanti protettivi.



Non smaltire l'apparecchio in un contenitore per rifiuti domestici.

## Designazione utensile elettrico DWT

Il trapano a bassa velocità può essere usato anche per la miscelazione di materiali da costruzione in polvere, per esempio calce, cemento, miscele per intonaco, materiali non contenenti solventi, vernici e sostanze simili, ed anche per forare acciaio, legno e ceramiche.

L'area di applicazione può essere estesa anche in altri ambiti grazie all'uso degli accessori addizionali.

## Componenti dell'utensile elettrico

- 1 Mandrino a corona dentata \*
- 2 Bocche di ventilazione
- 3 Impugnatura posteriore addizionale \*
- 4 Interruttore on / off (funzione inversa)
- 5 Tasto di bloccaggio dell'interruttore on / off
- 6 Impugnatura supplementare \*
- 7 Vite a farfalla \*
- 8 Chiave mandrino del trapano \*
- 9 Coperchio \*
- 10 Pala di miscelazione \*
- 11 Vite \*

\* Optional

**Non tutti gli accessori illustrati o descritti fanno parte della dotazione standard.**

**Prima di eseguire qualsiasi operazione sull'utensile elettrico, scollegarlo dalla rete elettrica.**



**Non tirare troppo gli inserti per non danneggiare la filettatura.**

**Impugnatura supplementare (vedi fig. 1)**

- Rimuovere l'impugnatura supplementare **6** come mostrato in fig. 1.
- Estrarre il tappo **9** e avvitare l'impugnatura supplementare **6** in corrispondenza dell'apertura filettata.
- Inserire il tappo **9** nell'apertura filettata libera.

**Maniglia posteriore aggiuntiva (vedi fig. 2)**

L'aggiunta dell'impugnatura posteriore **3** facilita le prestazioni dei lavori svolti e migliora il controllo sull'apparecchio elettrico.

- Allentare la vite a farfalla **7** (vedi fig. 2).
- Posizionare l'impugnatura posteriore aggiuntiva **3** nella posizione desiderata (l'impugnatura posteriore aggiuntiva può essere messa in quattro posizioni).
- Stringere la vite a filettato **7**.

**Montaggio / sostituzione degli accessori**



**L'uso prolungato della punta del trapano può provocare il riscaldamento della stessa; utilizzare dei guanti per rimuoverla.**

**Mandrino a corona dentata (vedi fig. 3)**

- Allentare l'impugnatura delle camme con la chiave del morsetto **8**, e, successivamente, ruotare manualmente in senso antiorario il mandrino a corona dentata **1** (vedi fig. 3) finché le camme non sono ad una distanza tale da permettere il montaggio o la sostituzione dell'accessorio.
- Montaggio / sostituzione degli accessori.
- Ruotare manualmente in senso orario il mandrino a corona dentata **1** per fissare l'accessorio montato. Non collocare l'accessorio in posizione storta.
- Stringere le camme del mandrino a ruota dentata **1** con la chiave del morsetto **8** applicando la stessa forza a ciascuna delle tre aperture sulla superficie laterale del mandrino.

**Montaggio / smontaggio del mandrino (vedi fig. 4-5)**

- Per montare il mandrino a corona dentata **1**, procedere con l'operazione seguendo in ordine le varie parti come descritto in fig. 4.
- Per smontare il mandrino a corona dentata **1**, procedere con l'operazione seguendo in ordine le varie parti come descritto in fig. 5.



**Attenzione: tenere a mente che nell'operazione di montaggio / smontaggio del rochetto dentato del mandrino, la vite **1** ha un filettatura antioraria.**

Utilizzare sempre il corretto voltaggio: il voltaggio elettrico usato deve sempre corrispondere a quello riportato sull'etichetta informativa presente sull'apparecchio elettrico.

**Accensione / spegnimento  
dell'utensile elettrico**

**Accensione per un breve periodo**

**Rotazione verso destra**

Tenere premuto l'interruttore on / off **4** sulla parte superiore (vedi fig. 6.1), per spegnere - rilasciarlo.

**Rotazione verso sinistra**

Tenere premuto l'interruttore on / off **4** sulla parte inferiore (vedi fig. 6.2), per spegnere - rilasciarlo.

**Accensione per un lungo periodo**

**Rotazione verso destra**

**Accensione:**

Tenere premuto l'interruttore on / off **4** sulla parte inferiore e bloccarlo nella posizione con il pulsante bloccaggio on / off interruttore **5** (vedi fig. 6.1).

**Spegnimento:**

Premere e rilasciare l'interruttore on / off **4**.

**Caratteristiche dell'utensile  
elettrico**

**Modifica della direzione di rotazione**



**Cambiare la direzione della rotazione solo dopo il completo arresto del motore, in caso contrario potreste danneggiare l'utensile elettrico.**

**Rotazione verso destra (miscelazione, perforazione)** - tenere premuto l'interruttore on / off **4** sulla parte superiore. Inoltre, l'interruttore on / off **4** può essere bloccato in questa posizione premendo il pulsante **5** in blocco-on (vedi fig. 6.1).

**Rotazione verso sinistra (miscelazione invertita)** - Tenere premuto l'interruttore on / off **4** sulla parte inferiore (vedi fig. 6.2).

**Raccomandazioni  
sull'uso dell'utensile elettrico**

**Mescolando varie sostanze (vedi fig. 7-8)**



**Non miscelare sostanze esplosive (per esempio, solventi altamente infiammabili) e materiali che si accendono facilmente a temperature al di sotto dei 21°C. Per questo tipo di materiali, seguire solo ed accuratamente le istruzioni del produttore.**

- La scelta del tipo di pala per la miscelazione dipende dal tipo di prodotto elaborato. Usare pale di miscelazione con filatura lama a sinistra nel caso di sostanze a

bassa viscosità' (pitture disperse, vernici, composti sigillanti, soluzione liquida di cemento). Usare pale di miscelazione con filatura lama a destra nel caso di sostanze ad alta viscosità' (soluzioni intonacatura già pronte, cemento, stucco, resine polimeriche) (vedi fig. 7).

- Usare sempre l'impugnatura addizionale 3, poiché rende la realizzazione del lavoro più sicuro ed aumenta il grado di controllo sull'apparecchio elettrico.

- Fissare con attenzione durante l'operazione, il contenitore con il prodotto mescolato.

- Muovere l'apparecchio elettrico verso l'alto ed il basso con allo stesso tempo movimenti circolari per mescolare la mistura nel modo migliore attraverso tutto il suo volume (vedi fig. 8).

- Al termine delle operazioni, lavare ed asciugare la pala di mescolazione.

### **Perforazione (vedi fig. 9-10)**

- Ingrassare con regolarità la punta del trapano quando si fora sul metallo (eccetto quando si effettuano fori su i metalli bivalenti e le loro componenti).

- Nel forare i buchi nel metallo con diametri grandi, forare un buco con un diametro più piccolo per primo, per poi portarlo al diametro necessario (vedi fig. 9).

- Per evitare che la superficie si scrosti in corrispondenza del punto di uscita della punta del trapano quando si fora il legno, seguire le istruzioni come da fig. 9.

- Al fine di diminuire la produzione di polveri mentre si fanno i fori nei muri, adottare le misure indicate in fig. 10.

- Quando si effettuano fori su piastrelle smaltate, per assicurare un centraggio ottimale della punta e per impedire che lo smalto si danneggi, applicare del nastro adesivo al centro del foro previsto e quindi perforare (vedi fig. 10).

### **Manutenzione dell'utensile elettrico / misure preventive**

**Prima di eseguire qualsiasi operazione sull'utensile elettrico, scollegarlo dalla rete elettrica.**

### **Pulitura dell'utensile elettrico**

Una condizione indispensabile per un uso sicuro e a lungo termine dell'utensile elettrico è quella di tenerlo pulito. Passare dunque con regolarità sull'utensile elettrico dell'aria compressa attraverso i fori dell'aria 2.

### **Servizio post-vendita e Application Service**

Il nostro servizio post-vendita risponde alle vostre domande riguardanti la manutenzione e la riparazione del prodotto, così come parti di ricambio. Informazioni su centri di servizio, schemi delle parti e informazioni su parti di ricambio possono essere trovate a: [www.dwt-pt.com](http://www.dwt-pt.com).

### **Trasporto degli apparecchi elettrici**

- Categoricamente non far cadere alcun oggetto sulla confezione durante il trasporto.
- Durante lo scarico / carico, non si possono utilizzare qualsiasi tipo di tecnologia che funziona sul principio bloccaggio imballaggi.

### **Protezione dell'ambiente**



**Riciclare la materia prima invece di buttarla.**

L'utensile elettrico, accessori e imballaggio devono essere selezionati per essere riciclati nel rispetto dell'ambiente.

Le parti in plastica sono contrassegnate per la raccolta differenziata.

Queste istruzioni sono stampate su carta riciclata prodotta senza cloro.

**Il produttore si riserva il diritto di apportare modifiche.**

Italiano  
Автомат «130»

# Especificaciones de la herramienta eléctrica

## Taladradora de baja velocidad

BM-1050 M

Código de la herramienta eléctrica	[127 V ~50/60 Hz] [230 V ~50/60 Hz]	741770 742937
Potencia absorbida	[W]	1050
Potencia de salida	[W]	590
Amperaje en el voltaje	127 V [A] 230 V [A]	7.5 4.9
Velocidad de giro en vacío	[min <sup>-1</sup> ]	550
Capacidad de sujeción del portabrocas	[mm] [pulgadas]	1,5-13 1/16"-33/64"
Cable de la llave de sujeción	[mm] [pulgadas]	1/2"x20 UNF
<b>Rendimiento de taladro:</b>		
- acero	[mm] [pulgadas]	13 33/64"
- madera	[mm] [pulgadas]	40 1-37/64"
Peso	[kg] [lb]	3,3 7.2
Clases de protección		□ / II
Presión acústica	[dB(A)]	87
Potencia acústica	[dB(A)]	98
Vibración ponderada	◆ [m/s <sup>2</sup> ]	12,9

### Información sobre ruidos



Tome medidas adecuadas para proteger sus oídos cuando la presión acústica exceda el valor de 85 dB(A).



### Declaración de conformidad

Declaramos bajo nuestra exclusiva responsabilidad, que el producto descrito en los "Especificaciones de la herramienta eléctrica" cumple con todas las disposiciones correspondientes de las directivas 2006/42/EC inclusive sus modificaciones y esta en conformidad con las siguientes normas: EN 60745-1, EN 60745-2-1.

Gerente de certificación

Wu Cunzhen

Merit Link International AG  
Stabio, Suiza, 20.12.2018

### Reglas de seguridad generales



**ADVERTENCIA:** ¡Para reducir el riesgo de lesiones, el usuario debe leer el manual de instrucciones!



¡ADVERTENCIA! Leer todas las instrucciones y advertencias de seguridad. El incumplimiento de las advertencias e instrucciones puede provocar una descarga eléctrica, incendio y/o lesiones graves.

**Conservar todas las advertencias e instrucciones para referencia en el futuro.**

El término "herramienta eléctrica" en las advertencias se refiere a su herramienta eléctrica accionada por la red eléctrica (con cable) o a una herramienta eléctrica accionada por batería (inalámbrica).

### Seguridad en el área de trabajo

- Mantenga el área de trabajo limpia y bien iluminada. Las áreas desordenadas u oscuras dan lugar a accidentes.
- No utilice herramientas eléctricas en atmósferas explosivas, como en presencia de líquidos infla-



**mables, gases o polvo.** Las herramientas eléctricas crean chispas que pueden encender el polvo o los vapores.

• **Mantenga alejados a los niños y espectadores mientras maneja una herramienta eléctrica.** Las distracciones pueden hacer que pierda el control.

### Seguridad frente a la electricidad

• **El enchufe macho de conexión, debe ser conectado solamente a un enchufe hembra de las características técnicas del enchufe macho en materia. Nunca modifique el enchufe de ninguna manera. No utilice enchufes adaptadores con herramientas eléctricas conectadas a tierra.** Los enchufes no modificados y los tomacorrientes correspondientes reducirán el riesgo de descarga eléctrica.

• **Evite el contacto del cuerpo con superficies conectadas a tierra, tales como tuberías, radiadores, estufas y refrigeradores.** Existe un mayor riesgo de descarga eléctrica si su cuerpo tiene descarga a tierra.

• **No exponga las herramientas eléctricas a la lluvia o a condiciones húmedas.** Si entra agua a una herramienta eléctrica aumentará el riesgo de descarga eléctrica.

• **No abuse del cable. Nunca use el cable para transportar, tirar o desenchufar la herramienta eléctrica. Mantenga el cable alejado de calor, aceite, bordes afilados o partes móviles.** Los cables dañados o enredados aumentan el riesgo de descarga eléctrica.

• **Si el cable de alimentación está dañado, debe ser sustituido por el fabricante, por su servicio posventa o por personal cualificado similar con el fin de evitar un peligro.**

• **Cuando utilice una herramienta eléctrica al aire libre, utilice un alargue adecuado para uso en exteriores.** El uso de un cable adecuado para uso en exteriores reduce el riesgo de descarga eléctrica.

• **Si el uso de una herramienta eléctrica en una ubicación húmeda es inevitable, utilice un suministro protegido de dispositivo de corriente residual (RCD).** El uso de un RCD reduce el riesgo de descarga eléctrica. ¡NOTA! El término "dispositivo de corriente residual (RCD)" puede sustituirse por el término "interruptor de circuito de falla a tierra (GFCI)" o "disyuntor de fuga a tierra (ELCB)".

• **¡Advertencia!** Nunca toque las superficies metálicas expuestas en la caja de velocidades, el protector, etc., porque si se tocan las superficies metálicas se verán afectadas por la onda electromagnética y se causarán lesiones o accidentes potenciales.

### Seguridad personal

• **Manténgase alerta, observe lo que está haciendo y use el sentido común cuando opere una herramienta eléctrica. No use una herramienta eléctrica si está cansado o bajo la influencia de drogas, alcohol o medicamentos.** Un momento de inatención al operar herramientas eléctricas puede producir lesiones personales graves.

• **Use equipo de protección personal. Siempre lleve protección ocular.** Equipos de protección como máscaras antipolvo, zapatos de seguridad antideslizantes, cascos o protección auditiva usados para condiciones apropiadas reducirán las lesiones personales.

• **Evite el arranque involuntario. Asegúrese de que el interruptor esté en la posición de apagado antes de conectar la fuente de alimentación y / o el bloque de baterías, recoger o transportar la herramienta.** Llevar las herramientas eléctricas con el dedo en el interruptor o conectar las herramientas eléctricas con el interruptor en encendido da lugar a accidentes.

• **Saque cualquier llave de ajuste o llave de tuerca antes de encender la herramienta eléctrica.** Si se deja una llave de ajuste o llave de tuercas unida a una parte giratoria de la herramienta eléctrica se pueden producir lesiones personales.

• **No adopte una postura forzada. Mantenga la postura y el equilibrio en todo momento.** Esto permite un mejor control de la herramienta eléctrica en situaciones inesperadas.

• **Use ropa adecuada. No use prendas sueltas o joyas. Mantenga el cabello, la ropa y los guantes alejados de las partes móviles.** La ropa suelta, las joyas o el pelo largo pueden quedar atrapados en las partes móviles.

• **Si se proporcionan dispositivos para la conexión de las instalaciones de extracción y recolección de polvo, asegúrese de que se conecten y utilicen correctamente.** El uso del dispositivo para la recolección de polvo puede reducir los peligros relacionados con el polvo.

• **No deje que la familiaridad obtenida con el uso frecuente de herramientas le permita ser complaciente e ignorar los principios de seguridad de las herramientas.** Una acción descuidada puede causar lesiones graves en una fracción de segundo.

• **¡Advertencia!** Las herramientas eléctricas pueden producir un campo electromagnético durante el funcionamiento. Este campo puede interferir en algunas circunstancias con los implantes médicos activos o pasivos. Para reducir el riesgo de lesiones graves o mortales, recomendamos a las personas con implantes médicos consultar a su médico y al fabricante de implantes médicos antes de operar esta herramienta eléctrica.

### Uso y cuidado de la herramienta eléctrica

• Las personas con aptitudes psicofísicas o mentales disminuidas, así como los niños no pueden operar la herramienta eléctrica, si no son supervisados o instruidos sobre el uso de la herramienta eléctrica por una persona responsable de su seguridad.

• **No fuerce la herramienta eléctrica. Utilice la herramienta eléctrica adecuada para su aplicación.** La herramienta eléctrica correcta hará el trabajo mejor y más seguro a la velocidad para la que fue diseñada.

• **No utilice la herramienta eléctrica si el interruptor no la enciende y apaga.** Cualquier herramienta eléctrica que no pueda ser controlada con el interruptor es peligrosa y debe ser reparada.

• **Desconecte el enchufe de la fuente de alimentación y / o la batería de la herramienta eléctrica antes de realizar cualquier ajuste, cambiar accesorios o guardarla.** Estas medidas preventivas de seguridad reducen el riesgo de arrancar la herramienta accidentalmente.

• **Guarde las herramientas eléctricas inactivas fuera del alcance de los niños y no permita que las personas que no estén familiarizadas con la herramienta eléctrica o estas instrucciones la utilicen.**

Las herramientas eléctricas son peligrosas en manos de usuarios inexpertos.

- **Mantenimiento de las herramientas eléctricas** Compruebe si la herramienta está desalineada, si las piezas móviles están atascadas, si hay piezas rotas o cualquier otra condición que pueda afectar el funcionamiento de la herramienta eléctrica. Si está dañada, haga reparar la herramienta eléctrica antes de usarla. Muchos accidentes son causados por el mantenimiento deficiente de las herramientas eléctricas.

- **Mantenga las herramientas de corte, afiladas y limpias.** Las herramientas de corte adecuadamente mantenidas con bordes afilados son menos propensas a empastarse y más fáciles de controlar.

- **Utilice la herramienta eléctrica, los accesorios y las brocas de las herramientas, etc. de acuerdo con estas instrucciones, teniendo en cuenta las condiciones de trabajo y el trabajo a realizar.** El uso de la herramienta eléctrica para operaciones diferentes de las previstas podría producir una situación peligrosa.

- **Mantenga las manijas y las superficies de agarre secas, limpias y libres de aceite y grasa.** Las manijas y las superficies de agarre resbaladizas no permiten un manejo y un control seguros de la herramienta en situaciones inesperadas.

- Tenga en cuenta que cuando utilice una herramienta eléctrica debe sostener la manija auxiliar correctamente, esto es útil para controlar la herramienta eléctrica. Por lo tanto, sostenerla de manera adecuada puede reducir el riesgo de accidentes o lesiones.

## Servicio

- **Haga reparar su herramienta eléctrica por personal de reparación calificado que use solamente piezas de repuesto idénticas.** Esto asegurará que se mantenga la seguridad de la herramienta eléctrica.

- Siga las instrucciones para lubricar y cambiar los accesorios.

## Advertencias especiales de seguridad

- **Use el / los mango(s) auxiliar, si se suministra con la herramienta.** La pérdida de control puede provocar lesiones personales.

- **Sostenga la herramienta por medio de superficies de agarre aisladas, cuando realice una operación donde el accesorio de corte puede ponerse en contacto con cables ocultos o con su propio cordón.** El accesorio de corte que está en contacto con un cable "vivo" puede hacer que las partes de metal expuestas de la herramienta eléctrica estén "vivas" y podría provocar al operador un choque eléctrico.

## Guías de seguridad durante el funcionamiento de la herramienta eléctrica

- La pieza de trabajo debe estar ajustada. Se usarán los dispositivos o tornillos de fijación para ajustar la pieza de trabajo, que serán más seguras que sostener la pieza de trabajo con sus manos.

- Considerando que los asbestos pueden causar cáncer, los materiales que contienen asbestos no serán procesados.

- La herramienta eléctrica puede dejarse sólo después de que las partes de la herramienta eléctrica estén completamente estáticas. El accesorio en la herramienta eléctrica podría quedar aprisionado durante el trabajo lo cual podría hacerle difícil el controlar la herramienta eléctrica.

- No se debe usar la herramienta eléctrica con cables eléctricos dañados. Si los cables eléctricos de la herramienta se dañan durante el trabajo, no debe tocar los cables eléctricos dañados y debe desconectar el enchufe inmediatamente. Los cables eléctricos dañados presentarán el riesgo de choque eléctrico.

- Al usar herramientas eléctricas en el exterior, debe instalar un interruptor de protección contra la corriente de falla (FI) en la herramienta eléctrica.

- Se debe usar un detector apropiado para encontrar la ubicación de los cables eléctricos ocultos. O debería obtener información relevante de la unidad local de suministro de energía. Al perforar cables eléctricos se provocarán incendios y choques eléctricos. El caño de gas dañado provocará explosiones. Si se perforan los caños de agua, se producirán daños en la propiedad.

- Si se atasca un accesorio instalado en la herramienta eléctrica, debe apagar la herramienta eléctrica y mantener la calma. En ese momento, la herramienta eléctrica producirá una torsión altamente reactiva resultando en un retroceso brusco. Es probable que el accesorio instalado en la herramienta eléctrica se atasque, por ejemplo: hiper cambio de la herramienta eléctrica o desvío del accesorio instalado en la herramienta eléctrica durante el trabajo.

- Si los cables eléctricos o líneas de energía ocultos pueden cortarse durante el trabajo, usted debe sostener el mango aislado para operar la herramienta eléctrica. Cuando la herramienta eléctrica está en contacto con una línea cargada, las partes de metal en la herramienta eléctrica conducirán la electricidad y podrían provocar al operador un choque eléctrico.

- Durante el trabajo, debe sostener firmemente la herramienta eléctrica y asegurarse de estar bien firme. Debe sostener la herramienta eléctrica con sus manos.

- Cuando opere y use la herramienta eléctrica, sólo puede sostener la posición del interruptor del mango principal en lugar del de las otras partes.

- Evite detener el motor de una herramienta eléctrica cuando esté cargada.

- Si se cae la herramienta eléctrica en la solución agitada, desenchufe inmediatamente y lleve la herramienta eléctrica a un centro de servicio para que la revisen. El material que ha penetrado en la herramienta eléctrica puede causar daños y producir una descarga eléctrica.

- No use la herramienta eléctrica para materiales explosivos (por ejemplo, solventes fácilmente inflamables).

- Tome medidas de protección si existe la posibilidad de que aparezca mientras trabaja, combustible o polvo explosivo, perjudicial para la salud.

- Siempre espere hasta que la máquina se detenga completamente antes de soltarla.

- Nunca saque viruta ni fragmentos cuando el motor de la herramienta eléctrica esté funcionando.

- Cuando trabaje, siga la posición del cable de alimentación. Evite enroscarlo en sus brazos o piernas.

- Utilice sólo brocas afiladas sin defectos, ya que esto hará que el trabajo con la herramienta eléctrica sea más fácil.

- No aplique excesiva presión cuando utilice la herramienta eléctrica, ya que puede atascarse el taladro y sobrecargarse el motor.
- No permita que las brocas se atasquen en el material procesado. Si esto ocurre, no trate de liberarlas utilizando el motor de la herramienta eléctrica. Esto puede hacer que la herramienta eléctrica se dañe.
- Está estrictamente prohibido golpear las brocas atascadas en el material procesado con un martillo o con otros objetos ya que los fragmentos de metal pueden dañar tanto el operador como las personas que se encuentren cerca.
- Evite el sobrecalentamiento de su herramienta eléctrica si la usa durante un tiempo prolongado.

### Símbolos usados en el manual

Los siguientes símbolos se utilizan en el manual de instrucciones, recuerde sus significados. La interpretación correcta de los símbolos le permitirá el uso correcto y seguro de la herramienta eléctrica.

#### Símbolo

#### Significado

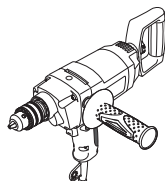

#### Taladradora de baja velocidad

Secciones marcadas con gris - agarre suave (con superficie aislada).



#### Etiqueta con número de serie:

BM ... - modelo;  
XX - fecha de fabricación;  
XXXXXXX - número de serie.



Posibilidad de seleccionar entre tres posiciones de mango adicionales.



Lea todas las reglas e instrucciones de seguridad.



Use gafas de seguridad.



Use protectores para los oídos.



Use una máscara antipolvo.



Desconecte la herramienta eléctrica de la red antes de instalarla o ajustarla.

#### Símbolo

#### Significado



Riesgo de daños en las líneas de cableado o del servicio doméstico.



Dirección del movimiento.



Dirección de la rotación.



Bloqueado.



Desbloqueado.



Prohibido.



Doble aislamiento / clase de protección.



Atención. Importante.



Un signo que certifica que el producto cumple con los requisitos esenciales de las directivas de la UE y las normas armonizadas de la UE.



Use guantes de protección.



No deseche la herramienta eléctrica en un recipiente de basura doméstica.

### Designación de la herramienta eléctrica DWT

La taladradora de baja velocidad también es para mezclar materiales de construcción en polvo mixtos como cal, mezclas de cemento para yeso, materiales que no contengan solventes, barnices ni sustancias similares y también para taladrar acero, madera y cerámicos. El uso de accesorios adicionales aumenta la versatilidad de la herramienta eléctrica.

### Componentes de la herramienta eléctrica

- 1 Mandril portabrocas de corona dentada \*
- 2 Ranuras de ventilación
- 3 Mango posterior adicional \*

- 4 Interruptor de encendido / apagado (función reversa)
- 5 Inmovilizador para el interruptor de encendido / apagado
- 6 Mango auxiliar \*
- 7 Tornillo mariposa \*
- 8 Llave del portabrocas \*
- 9 Tapa \*
- 10 Paleta agitadora \*
- 11 Tornillo \*

\* Accesorios

**No todos los accesorios fotografiados o descritos están incluidos en el envío estándar.**

### Instalación y regulación de los elementos de la herramienta eléctrica

**Antes de llevar a cabo cualquier trabajo sobre la herramienta eléctrica, debe desconectarse de la fuente de energía.**



**No apriete demasiado los elementos de ajuste para evitar dañar el hilo.**

#### Empuñadura adicional (vea la fig. 1)

- Afloje la empuñadura adicional 6 tal como se muestra en la fig. 1.
- Extraiga la tapa 9 y atornille la empuñadura adicional 6 a la abertura roscada.
- Inserte la tapa 9 en la abertura roscada disponible.

#### Mango posterior adicional (vea la fig. 2)

El mango posterior adicional 3 facilita el desempeño de los trabajos y mejora el control sobre la herramienta.

- Afloje el tornillo mariposa 7 (vea la fig. 2).
- Coloque el mango posterior adicional 3 en la posición deseada (el mango posterior adicional se encuentra configurado en la posición cuatro).
- Ajuste el tornillo mariposa 7.

#### Montaje / reemplazo de accesorios



**Con el uso a largo plazo la broca se puede calentar mucho; use guantes para removerla.**

#### Mandril portabrocas de corona dentada (vea la fig. 3)

- Suelte el mango de las levas con la llave de ajuste 8, luego gire con la mano el eje hueco del mandril de percusión 1 en el sentido contrario de las agujas del reloj (vea la fig. 3) hasta que las levas se separen a una distancia que permita que se monte o se reemplace el accesorio.
- Montaje / reemplazo de un accesorio.
- Gire con la mano el eje hueco del mandril de percusión 1 en el sentido de las agujas del reloj para trabar el accesorio montado. No permita que el accesorio se deforme.

- Ajuste las levas del mandril de percusión 1 con la llave de ajuste 8, aplicando una fuerza similar a cada una de las tres aberturas que se encuentran al costado de la superficie del mandril.

#### Montaje / desmontaje del mandril del taladro (vea la fig. 4-5)

- Para montar el mandril del aro del engranaje 1, realice las operaciones en etapas consecutivas como se observa en la fig. 4.
- Para desmontar el mandril del aro del engranaje 1, realice las operaciones en etapas consecutivas como se observa en la fig. 5.



**Atención: recuerde que en el proceso de montaje / desmontaje del mandril del borde del equipo el tornillo 11 tiene una rosca izquierda.**

### Funcionamiento inicial de la herramienta eléctrica

Utilice siempre la tensión adecuada de la red: la tensión de la red debe coincidir con la información citada en la placa de identificación de la herramienta eléctrica.

### Encendido / apagado de la herramienta eléctrica

#### Encendido / apagado a corto plazo

##### Rotación a la derecha

Presione sin soltar el interruptor de encendido / apagado 4 en la parte inferior (vea la fig. 6.1), para apagar, libérela.

##### Rotación a la izquierda

Presione sin soltar el interruptor de encendido / apagado 4 en la parte superior (vea la fig. 6.2), para apagar, libérela.

#### Encendido / apagado a largo plazo

##### Rotación a la derecha

##### Encender:

Presione el interruptor de encendido / apagado 4 en la parte inferior y trábelo en la posición con el botón de traba para el interruptor de encendido / apagado 5 (vea la fig. 6.1).

##### Apagar:

Empuje y suelte el interruptor de encendido / apagado 4.

### Características de diseño de la herramienta eléctrica

#### Selección del sentido de giro (vea la fig. 6)



**Cambie la dirección de rotación solamente después de que el motor se detuvo totalmente, de lo contrario podría dañar la herramienta eléctrica.**



**Rotación a la derecha (agitación, taladro)** - presione sin soltar el interruptor de encendido / apagado **4** en la parte inferior. También se puede trabar el interruptor **4** de encendido / apagado en esta posición presionando con el botón **5** de trabado (vea la fig. 6.1).

### Rotación a la izquierda (agitación revertida)

Presione sin soltar el interruptor de encendido / apagado **4** en la parte superior (vea la fig. 6.2).

### Recomendaciones sobre el funcionamiento

Cómo agitar distintas sustancias (vea la fig. 7-8)



**No procese sustancias explosivas (por ejemplo, solventes altamente inflamables) ni materiales que tengan una temperatura de ignición inferior a los 21°C.**

**Para esa clase de materiales estudie atentamente las instrucciones del fabricante y sigalas al pie de la letra.**

- La selección del tipo de paleta agitadora depende del tipo de sustancias a agitar. Utilice las paletas agitadoras que tienen rotación de hoja izquierda para las sustancias de baja viscosidad (pinturas de dispersión, lacas, compuestos selladores y soluciones de cemento líquido). Utilice las paletas agitadoras que tienen rotación de hoja hacia la derecha para sustancias de alta viscosidad (solución de yeso ya preparada, concreto, masilla, resinas poliméricas) (vea la fig. 7).
- Utilice siempre el mango adicional **3**, ya que hace que la implementación de los trabajos sea más cómoda y aumenta el grado de control sobre la herramienta eléctrica.
- Durante el trabajo, fije atentamente el recipiente con la mezcla a agitar.
- Mueva la herramienta eléctrica hacia arriba, abajo y en movimientos circulares para agitar la mezcla de la mejor forma en todo su volumen (vea la fig. 8).
- Después de terminar los trabajos, lave y seque la paleta agitadora.

### Perforación (vea fig. 9-10)

- Engrase las brocas periódicamente cuando perforo agujeros en metales (excepto cuando perforo metales no ferrosos y sus aleaciones).
- Cuando perforo agujeros de diámetro grande en metal, primero perforo un agujero con un diámetro menor y ensánchezelo hasta el diámetro necesario (ver fig. 9).
- Para evitar, cuando se perforan agujeros en madera, que las superficies se agrietan en el punto de salida de la broca, siga las instrucciones que aparecen en la fig. 9.

- A fin de disminuir la producción de polvo al taladrar orificios en las paredes, siga las medidas indicadas en la fig. 10.
- Cuando perforo orificios en las baldosas vidriadas de cerámica, para mejorar la precisión del centrado de la perforación y para evitar daños del vidriado, coloque una cinta adhesiva en el centro supuesto del orificio y luego perforo (vea la fig. 10).

### Mantenimiento de la herramienta eléctrica / medidas preventivas

**Antes de llevar a cabo cualquier trabajo sobre la herramienta eléctrica, debe desconectarse de la fuente de energía.**

### Limpieza de la herramienta eléctrica

Una condición indispensable para un uso seguro a largo plazo de la herramienta eléctrica es mantenerla limpia. Con frecuencia limpie la herramienta con aire comprimido a través de las ranuras de ventilación **2**.

### Servicio de post-venta y servicio de aplicaciones

Nuestro servicio de post-venta responde a sus preguntas sobre el mantenimiento y la reparación de su producto, así como también sobre los repuestos. La información sobre los centros de servicio, los diagramas de las piezas y sobre los repuestos también se puede encontrar en: [www.dwt-pt.com](http://www.dwt-pt.com).

### Cómo transportar las herramientas eléctricas

- Está terminantemente prohibido dejarlas caer para que no se produzca ningún impacto mecánico en el embalaje durante el transporte.
- Cuando se descarguen / carguen, no se permite usar ningún tipo de tecnología que funcione bajo el principio de sujeción de embalajes.

### Protección del medio ambiente



**Recicle las materias primas en lugar de eliminarlas como basura.**

Las herramientas, los accesorios y el embalaje deberían seleccionarse para un reciclado cuidadoso del medio ambiente. Las piezas de material plástico están marcadas para un reciclado selectivo. Estas instrucciones están impresas sobre papel reciclado sin la utilización de cloro.

**El fabricante se reserva la posibilidad de incluir cambios.**



## Especificações da ferramenta eléctrica

Berbequim de baixa velocidade

BM-1050 M

Código da ferramenta eléctrica

[127 V ~50/60 Hz]  
[230 V ~50/60 Hz]

741770  
742937

Potência nominal absorvida

[W]

1050

Potência de saída

[W]

590

Amperagem na voltagem

127 V [A]  
230 V [A]

7.5  
4.9

Rotações sem carga

[min<sup>-1</sup>]

550

Alcance de aperto da bucha

[mm]  
[polegadas]

1,5-13  
1/16"-33/64"

Rosca de aperto da broca

[mm]  
[polegadas]

1/2"x20 UNF

Capacidade de perfuração:

- ferro

[mm]  
[polegadas]

13  
33/64"

- madeira

[mm]  
[polegadas]

40  
1-37/64"

Peso

[kg]  
[lb]

3,3  
7.2

Classe de protecção

□ / II

Pressão sonora

[dB(A)]

87

Potência sonora

[dB(A)]

98

Vibrações

◆ [m/s<sup>2</sup>]

12,9

Informações sobre ruído

Regras gerais de segurança



Use protectores auditivos quando a potência sonora ultrapassar 85 dB(A).



**AVISO - Para reduzir o risco de lesões, o utilizador tem de ler o manual de instruções.**



Declaração de conformidade

Declaramos sob nossa inteira responsabilidade que o produto descrito nos "Especificações da ferramenta eléctrica" esta em conformidade com todas as disposições pertinentes das Directivas 2006/42/EC incluindo suas alterações, e em conformidade com as seguintes normas: EN 60745-1, EN 60745-2-1.



**AVISO! Leia todos os avisos de segurança e todas as instruções.** O incumprimento das instruções e avisos de segurança pode ter como consequência a existência de perigo de incêndio, de choques eléctricos e / ou de lesões graves.

**Guarde todos os avisos e instruções para futuras referências.**

O termo "ferramenta eléctrica" nos avisos diz respeito à sua ferramenta alimentada pela rede (com fio) ou com bateria (sem fio).

Gestor de certificação

Wu Cunzhen

**Segurança na área de trabalho**

- **Mantenha a área de trabalho limpa e bem iluminada.** Áreas desarrumadas ou escuras são propícias a acidentes.
- **Não ligue ferramentas eléctricas em atmosferas explosivas, tal como na presença de líquidos infla-**

Merit Link International AG  
Stabio, Suíça, 20.12.2018

Português  
АВТОТОВАРЫ «130»

**máveis, gases ou pó.** As ferramentas elétricas geram faíscas que podem provocar a ignição dos fumos ou pó.

• **Mantenha as crianças e pessoas que passem afastadas enquanto trabalhar com uma ferramenta elétrica.** As distrações podem fazer com que perca o controlo.

## Segurança elétrica

• **As fichas da ferramenta elétrica têm de corresponder à tomada. Nunca modifique a ficha de algum modo. Não utilize qualquer adaptador com ferramentas elétricas com ligação à terra.** Fichas não modificadas e tomadas correspondentes reduzem o risco de choque elétrico.

• **Evite o contacto do corpo com superfícies ligadas à terra, tais como tubos, radiadores, bases e frigoríficos.** Existe um risco acrescido de choque elétrico se o seu corpo estiver ligado à terra.

• **Não exponha as ferramentas elétricas à chuva ou a condições húmidas.** A entrada da água na ferramenta elétrica aumentará o risco de choque elétrico.

• **Não force o fio da alimentação. Nunca utilize o fio para transportar, puxar ou desligar a ferramenta elétrica.** Mantenha o fio afastado do calor, óleo, arestas afiadas ou peças móveis. Fios danificados ou presos aumentam o risco de choque elétrico.

• **Quando estiver a trabalhar com uma ferramenta elétrica ao ar livre, utilize uma extensão adequada para a utilização no exterior.** A utilização de um fio adequado ao exterior reduz o risco de choque elétrico.

• **Se for inevitável trabalhar com uma ferramenta elétrica num local húmido, use uma alimentação protegida por um dispositivo de corrente residual (DCR).** A utilização de um DCR reduz o risco de choque elétrico. **NÓTA!** O termo "dispositivo de corrente residual (DCR)" pode ser substituído pelo termo "interruptor de circuito de falha de ligação à terra (ICFLT)" ou "disjuntor de circuito de fuga de terra (DCFT)".

• **Aviso!** Nunca toque nas superfícies de metal expostas na caixa de velocidades, proteção, etc., pois tocar nas superfícies de metal interfere com as ondas eletromagnéticas, podendo assim causar lesões ou acidentes.

## Segurança pessoal

• **Mantenha-se alerta, observe o que está a fazer e use senso comum quando estiver a trabalhar com uma ferramenta elétrica.** Não utilize uma ferramenta elétrica enquanto estiver cansado ou sobre o efeito de drogas, álcool ou medicação. Um momento de falta de atenção enquanto trabalha com ferramentas elétricas pode resultar em lesões sérias.

• **Use equipamento pessoal de proteção. Utilize sempre proteção ocular.** O equipamento de segurança, tal como máscara de pó, calçado de segurança antiderrapante, capacete de segurança, ou proteção para os ouvidos, utilizado nas condições adequadas reduzirá a hipótese de lesões.

• **Evite ligações sem intenção. Certifique-se de que o interruptor se encontra na posição de desligado antes de ligar a fonte de energia e / ou à bateria ao agarrar ou transportar a ferramenta.** Transportar ferramentas elétricas com o seu dedo no

interruptor ou fornecer energia a ferramentas elétricas que tenham o interruptor na posição de ligado convida a acidentes.

• **Retire qualquer chave de ajuste ou chave de fendas antes de ligar a ferramenta elétrica.** Uma chave de fendas ou uma chave deixada ligada a uma peça rotativa da ferramenta elétrica pode resultar em lesão.

• **Não se estique. Mantenha sempre a base e o equilíbrio adequados.** Isso proporciona um melhor controlo da ferramenta elétrica em situações inesperadas.

• **Vista-se adequadamente. Não use roupas largas ou joalheria. Mantenha o cabelo, roupa e luvas afastados das partes móveis.** Roupas largas, jóias ou cabelo comprido podem ser apanhados pelas peças em movimento.

• **Se forem fornecidos dispositivos para a ligação de extração de pó e facilidades de recolha, certifique-se de que estas estão ligadas e de que são devidamente utilizadas.** A utilização da recolha do pó pode reduzir os perigos relacionados com o pó.

• **Não permita que a familiaridade ganhe com a utilização de ferramentas o torne mais complacente e ignore os princípios de segurança da ferramenta.** Uma ação descuidada pode causar lesões severas numa fração de segundo.

• **Aviso!** As ferramentas elétricas podem criar um campo eletromagnético durante o funcionamento. Este campo pode, sob determinadas circunstâncias, interferir com implantes médicos ativos ou passivos. Para reduzir o risco de lesões sérias ou fatais, recomendamos que pessoas com implantes médicos consultem o seu médico e / ou fabricante do implante médico antes de utilizar esta ferramenta elétrica.

## Utilização e cuidados da ferramenta elétrica

• **As pessoas com fracas aptidões físicas ou mentais, bem como as crianças, não podem utilizar a ferramenta elétrica, caso não sejam supervisionadas ou ensinadas a usar a ferramenta elétrica por uma pessoa responsável pela sua segurança.**

• **Não force a ferramenta elétrica. Use a ferramenta elétrica adequada para a tarefa pretendida.** O uso de uma ferramenta elétrica correta e à velocidade para a qual foi concebida permite executar o trabalho com maior eficácia e segurança.

• **Não utilize a ferramenta elétrica se o interruptor não a ligar ou desligar.** Qualquer ferramenta que não possa ser controlada com o interruptor é perigosa e deve ser reparada.

• **Desligue a ficha da fonte de alimentação e / ou a bateria da ferramenta elétrica antes de fazer quaisquer ajustes, mudar de acessórios, ou guardar as ferramentas elétricas.** Tais medidas de segurança preventiva ajudam a reduzir os riscos de ligar inadvertidamente a ferramenta elétrica.

• **Guarde ferramentas elétricas sem carga fora do alcance de crianças e não permita que pessoas estranhas às ferramentas elétricas ou a estas instruções trabalhem com a ferramenta elétrica.** As ferramentas elétricas são perigosas nas mãos de utilizadores sem formação.

• **Proceda à manutenção das ferramentas elétricas. Verifique se existem desalinhamentos ou bloqueios das peças móveis, peças partidas e quaisquer outras condições que possam afetar o funcionamento da ferramenta elétrica.** Se estiver

**danificada, leve a ferramenta elétrica para ser reparada antes da utilização.** Muitos acidentes são provocados pela fraca manutenção das ferramentas elétricas.

- **Mantenha as ferramentas de corte afiadas e limpas.** Ferramentas devidamente mantidas com arestas de corte afiadas são menos fáceis de prender e mais fáceis de controlar.

- **Use a ferramenta elétrica, acessórios e brocas, etc., de acordo com estas instruções, tendo em conta as condições de trabalho e o trabalho a ser efetuado.** A utilização da ferramenta elétrica para operações diferentes das pretendidas pode resultar numa situação perigosa.

- **Mantenha as pegas e superfícies de segurar secas, limpas e sem óleo ou gordura.** Pegas e superfícies de segurar escorregadias não permitem o manuseamento seguro nem o controlo da ferramenta em situações inesperadas.

- **Tenha em conta que, quando utilizar uma ferramenta elétrica, segure corretamente a pega auxiliar, o que é útil quando controlar a ferramenta elétrica.** Assim, um manuseamento adequado pode reduzir o risco de acidentes ou lesões.

## Reparação

- **A manutenção da sua ferramenta elétrica deverá ser sempre efetuada por pessoas qualificadas, utilizando apenas peças sobresselentes idênticas.** Tal irá assegurar que a segurança da ferramenta elétrica é mantida.

- **Siga as instruções quanto a lubrificação e mudança de acessórios.**

## Avisos especiais de segurança

- **Use pegas auxiliares, se fornecidas com a ferramenta.** A perda de controlo pode causar lesões pessoais.

- **Segure a ferramenta através das superfícies isoladas quando efetuar uma operação onde a ferramenta de corte possa entrar em contacto com cabos elétricos escondidos ou com o seu próprio fio.** O contacto do acessório de corte com um cabo "vivo" fará com que as peças de metal expostas da ferramenta elétrica dêem um choque ao operador.

## Orientações de segurança durante o funcionamento da ferramenta elétrica

- **A peça a ser trabalhada deverá ser apertada.** Deverá usar dispositivos de fixação ou um torno para apertar a peça a ser trabalhada, que ficará mais segura do que se a segurar com as mãos.

- **Tenha em conta que o amianto pode causar cancro.** Não trabalhe materiais que contenham amianto.

- **A ferramenta elétrica só deverá ser largada quando todas as suas partes pararem por completo.** O acessório na ferramenta elétrica pode ficar preso durante o trabalho, dificultando o controlo da ferramenta elétrica.

- **Ferramentas com fios elétricos danificados não deverão ser usadas.** Se os fios elétricos da alimentação ficarem danificados durante o trabalho, não lhes deverá tocar e deverá retirar imediatamente a ficha da tomada. Fios elétricos danificados aumentam o risco de choque elétrico.

- **Quando usar ferramentas elétricas no exterior, tem de instalar o interruptor de proteção de corrente de defeito (FI) na ferramenta elétrica.**

- **Deverá usar um detetor adequado para encontrar a localização de cabos elétricos ocultos.** Ou deverá obter a informação relevante da sua loja elétrica local. Perfurar cabos elétricos causará um fogo e choque elétrico. Um tubo do gás danificado causa uma explosão. Se os tubos da água forem perfurados, pode causar danos de propriedade.

- **Caso um acessório instalado na ferramenta elétrica esteja preso, tem de desligar a ferramenta elétrica e permanecer calmo.** Nessa altura, a ferramenta produz um binário extremamente reativo, resultando assim numa batida de retorno. O acessório instalado na ferramenta elétrica é capaz de estar preso, por exemplo, no caso de sobrealimentação da ferramenta elétrica ou distorção do acessório instalado na ferramenta elétrica durante o trabalho.

- **Se cabos elétricos ocultos ou linhas elétricas da ferramenta elétrica forem cortadas durante o trabalho, tem de segurar a pega isolada para utilizar a ferramenta elétrica.** Quando a ferramenta elétrica entrar em contacto com uma linha com carga, as partes de metal na ferramenta elétrica conduzem eletricidade e podem fazer com que o operador sofra um choque elétrico.

- **Durante o trabalho, tem de segurar bem a ferramenta elétrica e garantir a sua estabilidade.** Deverá segurar a ferramenta elétrica com as mãos.

- **Quando utilizar a ferramenta elétrica, só pode manter a posição do interruptor da pega principal e não das outras partes.**

- **Evite parar um motor de uma ferramenta elétrica quando este estiver sob carga.**

- **Caso a ferramenta elétrica caia na solução que está a mexer, retire imediatamente a ficha da tomada e leve a ferramenta elétrica para ser examinada por um centro de reparação.** O material que penetrou na ferramenta elétrica pode causar danos e dar origem a um choque elétrico.

- **Não use a ferramenta elétrica com materiais explosivos (por ex., solventes facilmente inflamáveis).**

- **Tome medidas protectoras, se aparecerem pós combustíveis ou explosivos perigosos para a saúde.**

- **Espere sempre que a máquina pare por completo antes de a largar.**

- **Nunca retire lascas ou fragmentos da sua ferramenta elétrica com o motor a funcionar.**

- **Quando estiver a trabalhar, siga a posição do cabo da energia.** Evite que este se enrole às suas pernas ou braços.

- **Use apenas brocas afiadas sem defeitos.** O trabalho com a ferramenta elétrica torna-se mais fácil.

- **Não aplique pressão excessiva quando utilizar a ferramenta elétrica.** Esta pode bloquear a broca e sobrecarregar o motor.

- **Não permita que as brocas fiquem presas no material a ser trabalhado.** Se isso acontecer, não as tente retirar utilizando o motor da ferramenta elétrica. Isso pode danificar a ferramenta elétrica.

- **Bater contra brocas que tenham ficado presas no material a ser trabalhado com martelos ou outros materiais é completamente proibido.** Podem ser criados fragmentos de metal que podem lesionar tanto o utilizador como terceiros que se encontrem por perto.

- **Evite o sobreaquecimento da sua ferramenta elétrica, quando a usar durante um longo período de tempo.**

## Símbolos usados no manual

Os símbolos apresentados a seguir são usados no manual de utilização. Lembre-se do seu significado. A interpretação correta dos símbolos permite uma utilização correta e segura da ferramenta elétrica.

### Símbolo

### Significado

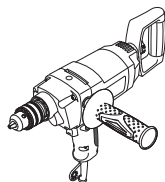

#### Berbequim de baixa velocidade

Secções assinaladas a cinzento - pega suave (com superfície isolada).



#### Autocolante do número de série:

BM ... - modelo;  
XX - data de fabrico;  
XXXXXXX - número de série.



Possibilidade de selecionar entre três posições da pega adicional.



Leia todos os avisos de segurança e todas as instruções.



Use óculos de segurança.



Use proteções auditivas.



Use máscara respiratória.



Desligue a ferramenta elétrica da alimentação antes da instalação ou ajuste.



Risco de danos em cablagem oculta ou linhas de serviço domésticas.



Direção do movimento.



Direção de rotação.

### Símbolo

### Significado



Bloqueado.



Desbloqueado.



Proibido.



Isolamento duplo / classe de proteção.



Atenção. Importante.



Um sinal a certificar que o produto se encontra em conformidade com os requerimentos essenciais das diretivas da UE e normas harmonizadas da UE.



Utilize luvas de proteção.



Não elimine a ferramenta elétrica juntamente com o lixo doméstico comum.

## Designação da ferramenta eléctrica DWT

O berbequim de baixa velocidade foi também criado para misturar materiais de construção em pó, como cal, cimento, misturas para gesso, materiais que não contenham solventes, vernizes e substâncias parecidas, e também para perfurar aço, madeira e cerâmica. A área para aplicação da ferramenta pode ser aumentada devido à utilização de acessórios adicionais.

## Componentes da ferramenta eléctrica

- 1 Mandril de brocas com coroa dentada \*
- 2 Fendas de ventilação
- 3 Pega traseira adicional \*
- 4 Interruptor de ligar / desligar (função de inversão)
- 5 Botão de retenção para o interruptor de ligar / desligar
- 6 Pega adicional \*
- 7 Parafuso de orelhas \*
- 8 Chave para o mandril de brocas \*
- 9 Aba \*
- 10 Misturador \*
- 11 Parafuso \*

\* Acessórios

Nem todos os acessórios apresentados nas ilustrações ou descritos no texto fazem parte das peças fornecidas.



## Instalação e afinação dos elementos da ferramenta eléctrica

Antes de proceder à limpeza ou reparação da ferramenta eléctrica, deve desligá-la da electricidade.



**Não aperte demasiado os elementos de aperto, para evitar danificar a rosca.**

### Pega adicional (consulte a imagem 1)

- Liberte a pega adicional 6, conforme apresentado na imagem 1.
- Extraia a rolha 9 e enrosque a pega adicional 6 na entrada roscada.
- Insira a rolha 9 na entrada roscada que ficou aberta.

### Pega traseira adicional (consulte a imagem 2)

A pega traseira adicional 3 facilita o desempenho de trabalhos e melhora o controlo da ferramenta.

- Liberte o parafuso de orelhas 7 (consulte a imagem 2).
- Coloque a pega traseira adicional 3 na posição desejada (a pega traseira adicional tem quatro posições à escolha).
- Aperte o parafuso de orelhas 7.

### Montagem / substituição dos acessórios



**Com utilizações prolongadas, a broca pode ficar muito quente. Use luvas para a retirar.**

### Mandril de brocas com coroa dentada (consulte a imagem 3)

- Liberte o punho das partes salientes com uma chave de fixação 8, a seguir rode a bobina da bucha da coroa 1 no sentido inverso ao dos ponteiros do relógio com a mão (consulte a imagem 3), até que as partes salientes se afastem a uma distância que permita que monte / substitua o acessório.
- Montar / substituir um acessório.
- Rode a bobina da bucha da coroa 1 no sentido dos ponteiros do relógio com a mão, para fixar o acessório montado. Não permita que o acessório fique distorcido.
- Aperte as partes salientes da bucha da coroa 1 com a chave de fixação 8, aplicando um aperto semelhante a cada uma das três entradas na superfície lateral da bucha.

### Montar / desmontar o mandril porta-brocas (consulte a imagem 4-5)

- Para montar o mandril da coroa 1, efectue as operações por etapas consecutivas, conforme apresentado na imagem 4.
- Para desmontar o mandril da coroa 1, efectue as operações por etapas consecutivas, conforme apresentado na imagem 5.



**Atenção: Tenha em conta que no processo de montagem / desmontagem do mandril, o parafuso 11 tem a rosca para a esquerda.**

## Operação inicial da ferramenta eléctrica

Use sempre a voltagem de alimentação correcta: A voltagem da alimentação tem de ser sempre equivalente à informação apresentada na placa de identificação da ferramenta eléctrica.

### Ligar / desligar a ferramenta eléctrica

#### Ligar / desligar a curto prazo

##### Rotação para a direita

Prima e mantenha premido o interruptor de ligar / desligar 4 na parte inferior (consulte a imagem 6.1). Para desligar, deixe de premir o interruptor.

##### Rotação para a esquerda

Prima e mantenha premido o interruptor de ligar / desligar 4 na parte superior (consulte a imagem 6.2). Para desligar, deixe de premir o interruptor.

#### Ligar / desligar a longo prazo

##### Rotação para a direita

##### Ligar:

Prima o interruptor de ligar / desligar 4 na parte inferior, e fixe na respetiva posição com o botão de fixação do interruptor de ligar / desligar 5 (consulte a imagem 6.1).

##### Desligar:

Prima e liberte o interruptor de ligar e desligar 4.

## Características de design da ferramenta eléctrica

### Comutação do sentido da rotação (consulte a imagem 2)



**Mude a direcção da rotação apenas após o motor parar por completo, caso contrário, pode danificar a ferramenta eléctrica.**

**Rotação para a direita (mexer, perfurar)** - prima e mantenha premido o interruptor de ligar / desligar 4 na parte inferior. Também pode fixar o interruptor de ligar / desligar 4 nesta posição, premindo o botão de fixação 5 (consulte a imagem 6.1).

**Rotação para a esquerda (mexer no sentido inverso)** - prima e mantenha premido o interruptor de ligar / desligar 4 na parte superior (consulte a imagem 6.2).

## Recomendações acerca do funcionamento

### Misturar várias substâncias (consulte a imagem 7-8)



**Não misture substâncias explosivas (por exemplo, solventes altamente inflamáveis) e materiais com temperatura de ignição inferior a 21°C. Estude com**



## atenção as instruções do fabricante para cada tipo de materiais e siga-as.

- A escolha do misturador depende do tipo de substâncias misturadas. Use misturadores com a lâmina a girar para a esquerda para substâncias com pouca viscosidade (tintas dispersas, vernizes, compostos vedantes, solução de cimento líquido). Use misturadores com a lâmina a girar para a direita para substâncias com alta viscosidade (solução de gesso já pronta, betão, betume, resinas poliméricas) (consulte a imagem 7).
- Use sempre a pega adicional 3, pois esta facilita a implementação dos trabalhos e aumenta o grau de controlo sobre a ferramenta eléctrica.
- Fixe cuidadosamente o recipiente com a mistura durante o trabalho.
- Mova a ferramenta eléctrica para cima, para baixo e em movimentos circulares para mexer a mistura da melhor maneira em todo o seu volume (consulte a imagem 8).
- Após terminar os trabalhos, lave e seque bem o misturador.

### Perfurar (consulte a imagem 9-10)

- Lubrifique a broca regularmente quando fizer buracos em metal (excepto em metais não ferrosos e ligas).
- Quando fizer buracos grandes em metal, primeiro faça um buraco com um diâmetro mais pequeno e vá alargando até ao diâmetro necessário (consulte a imagem 9).
- De modo a evitar lascar a superfície no ponto de saída de uma broca quando estiver a fazer buracos em madeira, siga as instruções apresentadas na imagem 9.
- De modo a diminuir a produção de pó quando fizer buracos em paredes, proceda às acções indicadas na imagem 10.
- Quando perfurar orifícios em azulejos, para melhorar a precisão do centro do orifício e impedir danos no azulejo, coloque fita adesiva no centro do local onde vai fazer o orifício e perfure por cima da fita (consulte a imagem 10).

## Manutenção da ferramenta eléctrica / medidas preventivas

**Antes de proceder à limpeza ou reparação da ferramenta eléctrica, deve desligá-la da electricidade.**

### Limpeza da ferramenta eléctrica

Uma condição indispensável para uma utilização segura a longo prazo da ferramenta eléctrica é mantê-la limpa. Passe regularmente a ferramenta eléctrica com ar comprimido através dos orifícios do ar 2.

### Serviço pós-venda e serviço de aplicação

O nosso serviço pós-venda responde às suas perguntas relativas à manutenção e reparação do seu produto, bem como peças sobresselentes. A informação acerca dos centros de reparação, diagramas das peças e informação sobre peças sobresselentes também pode ser encontrada em: [www.dwt-pt.com](http://www.dwt-pt.com).

## Transporte das ferramentas eléctricas

- Nunca permita que a caixa sofra qualquer impacto mecânico durante o transporte.
- Quando carregar / descarregar, não use qualquer tipo de tecnologia que funcione com o princípio de fixação da caixa com pinças.

## Protecção ambiental



### Reciclagem de matérias primas em vez de eliminação de lixo.

A ferramenta eléctrica, acessórios e caixa deverão ser separados, para uma reciclagem amiga do ambiente. Para efeitos de uma reciclagem específica, as peças de plástico dispõem de uma respectiva marcação. Estas instruções foram riadas com papel reciclável isento de cloro.

**O fabricante reserva o direito de fazer alterações.**

## Elektrikli alet özelliđi

Düşük hızlı matkap

BM-1050 M

Elektrikli alet kodu

[127 V ~50/60 Hz]  
[230 V ~50/60 Hz]

741770  
742937

Giriş gücü

[W]

1050

Güç

[W]

590

Gerilimdeki akım

127 V [A]  
230 V [A]

7.5  
4.9

Boştaki devir

[dk<sup>-1</sup>]

550

Torna aynası sıkma aralığı

[mm]  
[inç]

1,5-13  
1/16"-33/64"

Matkap kovani dişlisi

[mm]  
[inç]

1/2"x20 UNF

Delme performansı:

- çelik

[mm]  
[inç]

13  
33/64"

- ahşap

[mm]  
[inç]

40  
1-37/64"

Ağırlık

[kg]  
[pound]

3,3  
7.2

Emniyet sınıfı

□ / II

Ses basıncı

[dB(A)]

87

Akustik güç

[dB(A)]

98

Ağırlıklı titreşim

[m/s<sup>2</sup>]

12,9

Gürültü  
bilgisi

Genel  
güvenlik kuralları



Eğer ses basıncı 85 dB(A) değerini aşarsa her zaman kulak koruyucu takınız.



**UYARI - Kullanıcı, yaralanma riskini azaltmak için kullanım talimatları el kitabını okumalıdır.**

CE

Uyumluluk  
beyanati

Tek sorumlu olarak "Elektrikli alet özelliđi" bölümünde tanımlanan ürünün, deđişiklikleri de dahil olmak üzere 2006/42/EC yönergelerinin geçerli bütün hükümlerini karşıladığını ve aşağıdaki standartlarla uyumlu olduğunu beyan ederiz: EN 60745-1, EN 60745-2-1.



**UYARI! Tüm güvenlik uyarılarını ve talimatları okuyun.** Uyarıların ve talimatların herhangi birine uyulmaması elektrik çarpmasına, yangın çıkmasına ve / veya ciddi yaralanmalara yol açabilir.

**İleride başvurmak üzere tüm uyarıları ve talimatları kaydedin.**

Uyarılarda geçen "elektrikli alet" elektrik şebekesinden beslenen (kablolu) elektrikli alet veya pille çalışan (kablosuz) elektrikli alettir.

Onay müdürü

Wu Cunzhen

Wu Cunzhen

**Çalışma alanı güvenliđi**

- Çalışma alanını temiz tutun ve iyice aydınlatın. Dađınık veya karanlık alanlarda kaza olma ihtimali yüksektir.
- Elektrikli aletleri patlayıcı ortamlarda (ör. yanıcı sıvıların, gazların veya tozların bulunduğu yerler-

Merit Link International AG  
Stabio, İsviçre, 20.12.2018

Türkçe  
АВТОТОВАРЫ «130»

de) **çalıştırmayın.** Elektrikli aletler tozları veya buharları tutuşturabileceği kıvılcıklar oluşturur.

• **Elektrikli aleti çalıştırırken çocukları ve çevredeki kişileri çalışma noktasından uzak tutun.** Dikkat dağınıklığı kontrolü kaybetmenize neden olabilir.

## Elektrik güvenliği

• **Elektrikli aletlerin fişleri prize uygun olmalıdır.** Fiş üzerinde asla değişiklik yapmayın. Topraklanmış elektrikli aletlerle beraber adaptör fişlerini asla kullanmayın. Değiştirilmemiş fişler ve bunlara uygun prizler elektrik çarpması riskini azaltacaktır.

• **Borular, radyatörler, fırınlar ve buzdolapları gibi topraklanmış yüzeylere temas etmekten kaçının.** Vücutunuz topraklanmış ise elektrik çarpması riski artar.

• **Elektrikli aletleri yağmura veya ıslak ortamlara maruz bırakmayın.** Elektrikli alete su girmesi elektrik çarpması riskini artıracaktır.

• **Kablolu başka amaçlar için kullanmayın.** Kablolu asla elektrikli aleti taşımacı veya çekmek için kullanmayın ve prize olan bağlantısını keserken asla kablodan çekmeyin. Kablolu ısıdan, yağdan, keskin uçlardan veya hareketli parçalardan uzak tutun. Hasarlı veya birbirine dolaşmış kablolar elektrik çarpması riskini artırır.

• **Elektrikli aleti dış mekanda çalıştırırken dış mekan kullanımına uygun bir uzatma kablosu kullanın.** Dış mekan kullanımına uygun bir kablo kullanılması elektrik çarpması riskini azaltır.

• **Elektrikli aletin rutubetli bir yerde kullanılması kaçınılmaz ise elektrikli akımı korumalı bir artık akım cihazı (AAC) kullanın.** AAC kullanımı elektrik çarpması riskini azaltır. NOT! "Artık akım cihazı (AAC)" teriminin yerine "topraklama arızası devre şalteri (TADŞ)" veya "toprak kaçağı devre kesicisi (TKDK)" kullanılabilir.

• **Uyarı! Dişli kutusu, kalkan vb. üzerinde bulunan açık metal yüzeylere asla dokunmayın,** çünkü metal yüzeylere dokunulması elektromanyetik dalgaları bozarak potansiyel yaralanmalara veya kazalara yol açabilir.

## Kişisel güvenlik

• **Elektrikli aleti çalıştırırken tetikte olun, ne yaptığınıza dikkat edin ve sağduyunuzu kullanın.** Yorgunken veya uyuşturucu, alkol veya ilaç etkisi altındayken elektrikli aleti kullanmayın. Elektrikli aletleri çalışma esnasında bir anlık dikkatsizlik ciddi bireysel yaralanmaya yol açabilir.

• **Kişisel koruyucu donanım kullanın. Daima koruyucu bir gözlük takın.** Uygun koşullarda toz maskesi, kaymayan güvenlik ayakkabıları, baret veya kulak tıkacı kullanmak kişisel yaralanmaları azaltacaktır.

• **Elektrikli aletin istem dışı başlatılmasını önleyin. Aleti güç kaynağına ve / veya pil takımına bağlamadan, kaldırmadan veya taşımadan önce düğmenin kapalı konumda olduğundan emin olun.** Elektrikli aleti, parmağınız düğme üzerindeki taşımanızı veya düğmesi açık elektrikli aletlere güç vermeniz kaza ihtimalini oldukça artırır.

• **Elektrikli aleti açmadan önce ayar anahtarını veya somun anahtarını sökün.** Elektrikli aletin dönen bir kısmına bir somun anahtarını veya anahtar takılı bırakmak bireysel yaralanmaya neden olabilir.

• **Elektrikli alete uzanmayın. Dayanağı ve dengeyi daima uygun konumda tutun.** Böylece beklenme-

yen durumlarda elektrikli alet daha iyi kontrol edilebilir.

• **Uygun kıyafetler giyin. Bol kıyafetler giymeyin veya takı takmayın. Saçlarınızı, kıyafetlerinizi ve eldivenlerinizi hareketli parçalardan uzak tutun.** Bol kıyafetler, takılar veya uzun saç hareketli parçalara sıkışabilir.

• **Cihazlar toz giderme ve toplama ünitelerinin bağlantısı için temin ediliyor ise bu cihazların bağlı olduğundan ve doğru kullanıldığından emin olun.** Toz toplama işlemi, toza ilgili tehlikeleri azaltabilir.

• **Aletleri sık kullanmanızdan kaynaklanan alışkanlığın sizi kayıtsızlaştırmasına izin vermeyin ve aletin güvenlik ilkerlerini göz ardı etmeyin.** Dikkatsiz bir hareket bir anda ciddi yaralanmaya yol açabilir.

• **Uyarı! Elektrikli aletler çalışma sırasında elektromanyetik bir alan oluşturabilir. Bu alan bazı koşullarda aktif veya pasif tıbbi implantların işlevini engelleyebilir. Ciddi veya ölümcül yaralanma riskini azaltmak için tıbbi implantları olan kişilerin bu elektrikli aleti çalıştırmadan önce doktorlarına ve tıbbi implant üreticisine danışmalarını tavsiye ederiz.**

## Elektrikli aletin kullanımı ve bakımı

• **Çocukların yanı sıra ruhsal-fiziksel veya zihinsel yetenekleri yetersiz olan kişiler güvenliklerinden sorumlu bir kişi tarafından gözetime tabi tutulmadan veya elektrikli aletin kullanımı hakkında sorumlu kişiden talimat almadan aleti çalıştırmaz.**

• **Elektrikli aleti kapasitesi dışına zorlamayın. Uygulanması için doğru elektrikli aleti kullanın.** Doğru elektrikli alet, işlemi daha iyi ve daha güvenli bir biçimde ve tasarlandığı hızda gerçekleştirecektir.

• **Açma kapama düğmesi çalışmayan elektrikli aleti kullanmayın.** Düğmeyle kontrol edilemeyen bir elektrikli alet tehlikeli olabilir ve onarılması gerekir.

• **El aletinde ayarlama yapmadan, aksesuarlarını değiştirmeden veya aleti saklamadan önce fişin güç kaynağıyla olan bağlantısını ve / veya pil takımının elektrikli aletle olan bağlantısını kesin.** Bu gibi önleyici güvenlik tedbirleri elektrikli aleti yanlışlıkla başlatma riskini azaltır.

• **Kullanılmayan elektrikli aletleri çocukların erişemeyeceği yerlerde saklayın ve elektrikli aleti veya bu talimatları iyi bilmeyen kişilerin elektrikli aleti çalıştırmasına izin vermeyin.** Eğitim almamış kişilerin elektrikli aletleri kullanması tehlike arz eder.

• **Elektrikli aletlere bakım yapın. Hareketli parçaların hizasızlığını veya takılmasını, parçaların kırılma durumunu ve elektrikli aletlerin çalışmasını etkileyecek diğer koşulları kontrol edin.** Elektrikli alet hasar görmüşse kullanmadan önce onarımını sağlayın. Yeterli bakımı yapılmayan elektrikli aletler birçok kazaya neden olabilir.

• **Kesme takımlarının keskinliğini ve temizliğini koruyun.** Doğru bakım yapılan ve kesme uçları keskin olan kesme takımlarının sıkışma ihtimali daha düşüktür ve daha kolay kontrol edilebilir.

• **Elektrikli aleti, aksesuarları ve takım uçlarını vb. bu talimatlarla uygun olarak ve çalışma koşullarını ve yapılacak işi dikkate alarak kullanın.** Kullanım amacı farklı elektrikli aletlerin başka bir amaç için kullanılması tehlikeli durumlara neden olabilir.

• **Tutma yerlerini ve kavrama yüzeylerini kuru, temiz ve yağdan ve gresden arındırılmış olarak muhafaza edin.** Kaygan tutma yerleri ve kavrama yüzeyleri güvenli kullanımı ve aletin beklenmeyen durumlarda kontrolünü engeller.

• Bir elektrikli alet kullanırken lütfen yardımcı tutmağı doğru tutmaya dikkat edin. Böylece elektrikli aleti daha kolay kontrol edebilirsiniz. Sonuç olarak aleti doğru tutmak kaza veya yaralanma riskini azaltabilir.

## Servis

- **Elektrikli aletinizin onarımını, yalnızca aynı değişim parçalarını kullanan vasıflı bir onarım elemanına yaptırın.** Böylece elektrikli aletin güvenliği korunacaktır.
- Aksesuarları yağlama ve değiştirme talimatlarına uyun.

## Özel güvenlik uyarıları

- **Aletle beraber verilmiş ise yardımcı kolu / kolları kullanın.** Kontrol kaybı bireysel yaralanmaya neden olabilir.
- **Kesme aksesuarının gizli kabloları veya kendi kablosuna temas edebileceği bir işlem gerçekleştirirken elektrikli aleti yalıtımlı kavrama yüzeylerinden tutun.** "Akımlı" tele temas eden kesme aksesuarı, elektrikli aletin metal parçalarının "akıma" maruz kalmasına ve kullanıcıyı elektrik çarpmasına neden olabilir.

## Elektrikli aleti çalıştırırken uygulanacak güvenlik esasları

- İşlenecek parça sabitlenecektir. İşlenecek parçayı sabitlemek için sabit cihazlar veya menzene kullanılacaktır. Bu araçlarla çalışılması, iş parçasını elle sabitlemeden daha güvenli olacaktır.
- Asbestin kansere neden olabileceği dikkate alınarak asbest içeren malzemeler işlenmemelidir.
- Elektrikli alet, ancak tüm parçaları tamamen hareketsiz hale gelince yer kullanılabilir. Elektrikli alet üzerindeki aksesuar çalışma süresince kenetlenmelidir. Bu da elektrikli aleti kontrol etmenizi zorlaştırabilir.
- Elektrik telleri hasar görmüş elektrikli aletler kullanılmamalıdır. Elektrikli aletin elektrik telleri çalışma sırasında hasar görür ise hasarlı elektrik tellerine dokunmamalı ve fişi derhal çekmelisiniz. Hasarlı elektrik telleri, elektrik çarpması riskini artıracaktır.
- Elektrikli aletlerin dış mekanda kullanımı sırasında elektrikli aletin üzerine kaçak akım (KA) koruma anahtarını takmanız gerekir.
- Görünmeyen güç tellerini bulmak için uygun bir detektör kullanılmalıdır. Veya yerel güç kaynağı ünitesinden ilgili bilgiyi almanız gerekmektedir. Elektrik tellerinin delinmesi yangına ve elektrik çarpmasına neden olacaktır. Hasarlı gaz borusu tespit edilmelidir. Su boruları delinir ise bu durum, malınızın zarar görmesine yol açacaktır.
- Elektrikli alete takılı bir aksesuar kenetlenmesi halinde elektrikli aleti kapatmalı ve sakın kalmalısınız. Bu sırada elektrikli alet, duyurulu aşırı yüksek bir dönme momenti üretirek geri harekete yol açacaktır. Elektrikli alete takılan aksesuar kenetlenmelidir, örneğin: elektrikli aletin aşırı yüklenmesi veya elektrikli alete takılan aksesuarın çalışma sırasında eğilmesi.
- Elektrikli aletin görünmeyen telleri veya elektrik hatları çalışma sırasında kopabilir, bu nedenle elektrikli aleti çalıştırırken yalıtımlı tutma yerinden tutmanız gerekmektedir. Elektrikli alet yüklü bir hatta temas et-

tiğinde elektrikli aletin üzerindeki metal parçalar elektrik iletecek ve kullanıcınıza elektrik çarpmasına neden olabilecektir.

- Çalışma süresince elektrikli aleti sıkıca tutmalı ve sağlam bir şekilde ayakta durmalısınız. Elektrikli aleti ellerinizle tutmalısınız.
- Elektrikli aleti çalıştırırken ve kullanırken diğer parçalar yerine sadece esas tutma yerinin anahtar konumu tutabilirsiniz.
- Yüklendiğinde elektrikli alet motorunu durdurmadan kaçınınız.
- Elektrikli aletin karıştırılan çözeltinin içine düşmesi durumunda, derhal fişi çekin ve elektrikli aleti bir servis merkezine kontrol ettirin. Elektrikli aletin içine girmiş olan malzeme hasara yol açabilir ve elektrik şokuna yol açabilir.
- Elektrikli aleti patlayıcı malzemeler (kolay alev alabilen çözücüler gibi) için kullanmayın.
- Çalışma sırasında insan sağlığına zararlı yanıcı veya patlayıcı toz görünürse koruyucu önlemler alın.
- Elinizden bırakmadan önce, daima makina iyice durana kadar bekleyin.
- Hiçbir kıymık veya parçayı elektrikli aletin motoru çalışırken çıkarmayın.
- Çalışırken, güç besleme kablolarının pozisyonunu takip edin. Ayaklarınıza veya kollarınıza sarmaktan kaçınınız.
- Sadece keskin kusursuz matkapları kullanınız - bu elektrikli alet ile çalışmayı kolaylaştıracaktır.
- Elektrikli aleti çalıştırırken aşırı basınç uygulamayın matkabı sıkıştırabilir ve motoru aşırı yükleyebilir.
- Matkapların işlenen malzeme içinde sıkışmasına izin vermeyiniz. Bu meydana gelirse, onları elektrikli alet motoru aracılığıyla serbest bırakmayı denemeyiniz. Bu elektrikli aleti hizmet dışı yapabilmektedir.
- İşlenen malzeme içinde sıkışmış matkaplara çekik veya diğer nesnelere ile vurulması yasaklanmaktadır - metal parçaları gerek operatöre ve gerekse yakınındaki insanlara zarar verebilmektedirler.
- Uzun süre kullanıyorken, elektrikli aletinizi aşırı ısınmasından kaçınınız.

## Kılavuzda kullanılan semboller

Kullanım kılavuzunda aşağıdaki semboller kullanılmaktadır. Lütfen anlamlarını unutmayın. Sembollerin doğru yorumlanması, güç aletin doğru ve güvenli kullanımına imkan verecektir.

### Sembol

### Anlamı

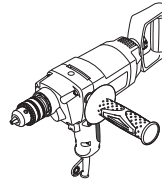

### Düşük hızlı matkap

Grİ renkle işaretli yerler - yumuşak tutamak (yalıtımlı yüzey).

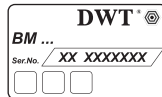

### Seri numarası etiketi:

BM ... - model;  
XX - üretim tarihi;  
XXXXXXX - seri numarası.

Sembol	Anlamı
	İlave tutamağın üç konumu arasında seçim yapma imkanı.
	Tüm güvenlik yönetmeliklerini ve talimatlarını okuyun.
	Koruyucu gözlükler takın.
	Kulak koruyucuları takın.
	Toz maskesi takın.
	Kurulum veya ayar öncesinde güç aletinin bağlantısını şebekeden kesin.
	Gizli kablo tesisatına veya ev servis hatlarına zarar gelme riski.
	Hareket yönü.
	Dönüş yönü.
	Kilitli.
	Kilidi açık.
	Yasak.
	Çift yalıtım / koruma sınıfı.
	Dikkat. Önemli.
	Ürünün AB yönetmeliklerini ve uyumlu hale getirilmiş AB standartlarının temel gereksinimleriyle uyumlu olduğunu doğrulayan bir işaret.

Sembol	Anlamı
	Koruyucu eldivenler giyin.
	Güç aletini ev tipi çöp kutularına atmayın.

### Elektrikli aletin kullanım amacı DWT

Düşük hızlı matkap, kireç, çimento gibi toz haline getirilmiş yapı malzemelerini, sıva karışımlarını, çözücü içermeyen malzemeleri, vernik ve benzeri malzemeleri karıştırmak ve çelik, ahşap ve seramik delmek içindir. Aletin kullanılabileceği alanlar ilave aksesuarlar kullanılarak genişletilebilir.

### Motorlu aletin parçaları

- 1 Mandren \*
- 2 Havalandırma aralıkları
- 3 İlave arka tutaç \*
- 4 Açma / kapatma anahtarı (ters fonksiyon)
- 5 Açma / kapama şalteri kilitleme düğmesi
- 6 İlave sap \*
- 7 Kanat vidası \*
- 8 Mandren anahtarı \*
- 9 Kapak \*
- 10 Karıştırma paleti \*
- 11 Vida \*

\* Aksesuar

Tanımlanan ve şekilleri gösterilen aksesuar kısmen teslimat kapsamına dahil değildir.

### Elektrikli alet elemanlarını takma ve ayarlama

Motorlu aletin üzerinde herhangi bir işlem yapılmadan önce, ana şebeke ile bağlantısı kesilmelidir.



**Dışliye zarar vermektan kaçınmak için sabitleme öğelerini çok sıkı hazırlamayın.**

### İlave sap (bkz. şek.1)

- Ek kolu 6 resim 1'de gösterildiği gibi serbest bırakınız.
- Mantarı 9 çıkartınız ve ek kolu 6 dişli açıklığı içine vidalayınız.
- Mantarı 9 serbest dişli açıklığı içine takınız.

### İlave arka tutaç (bkz. şek.2)

İlave arka tutaç 3 işlerin performansını kolaylaştırır ve alet üzerinde kontrolü iyileştirir.



- Kanat vidasını 7 serbest bırakın (bkz. şek. 2).
- İlave arka tutaç 3 istediğiniz konuma yerleştirin (ilave arka tutaç dört konumda ayarlanmış olabilir).
- Kanat vidasını 7 sıkın.

### Kapama:

Açma / kapatma anahtarına 4 basınız ve serbest bırakınız.

### Aksesuarların montajı / değiştirilmesi



**Uzun süreli kullanımla, matkap ucu çok sıcak hale gelebilir; ucu çıkarmak için eldiven kullanın.**

### Mandren (bkz. şek. 3)

- Sıkma anahtarı 8 ile kam kavramasını serbest bırakınız, daha sonra dişli çerçevesi torna aynasının 1 oluşunu, kamlar bir aksesuarın monte edilmesine / değiştirilmesine olanak sağlayacak uzaklıkta ayrı hareket edinceye kadar elinizle saat yönünün tersine (resim 3'e bakınız) hareket ettiriniz.
- Bir aksesuarı monte ediniz / değiştiriniz.
- Monte edilen aksesuarı kilitlemek için dişli çerçevesi torna aynasının oluşunu 1 elinizle saat yönünde döndürünüz. Aksesuarın şeklinin bozulmasına izin vermeyiniz.
- Torna aynasının yan yüzeyi üzerindeki üç açıklığın her birine eşit tork uygulayarak, sıkma anahtarı 8 ile dişli çerçevesi torna aynasının 1 kamlarını sıkınız.

### Delgi tertibatının montajı / demontajı (bkz. şek. 4-5)

- 1 numaralı dişli çemberini monte etmek için, şekil 4'da gösterilen ardışık aşamalardaki işlemleri takip edin.
- 1 numaralı dişli çemberini demonte etmek için, şekil 5'de gösterilen ardışık aşamalardaki işlemleri takip edin.



**Dikkat: matkap aynası monte edilmesi / demonte edilmesi sırasında vida 11'nin sol tarafta dışı olduğunu unutmayın.**

### Elektrikli aleti ilk kez çalıştırma

Her zaman doğru besleme voltajıyla kullanın: elektrikli aletin voltajı, elektrikli aletin tanıtım levhasında belirtilen bilgiyle uyuşmalıdır.

### Elektrikli aleti açma / kapama

### Kısa süreli açma / kapatma anahtarlama

### Sağa döndürme

Alttağı açma / kapama düğmesini 4 basılı tutun (bkz. şek. 6.1), kapatmak için serbest bırakın.

### Sola döndürme

Üstteki açma / kapama düğmesini 4 basılı tutun (bkz. şek. 6.2), kapatmak için serbest bırakın.

### Uzun süreli açma / kapatma anahtarlama

### Sağa döndürme

**Açma:**  
Alttağı açma / kapama düğmesine 4 basın ve kilitleme düğmesi 5 kilitleme düğmesi ile konumunda kilitleyin (bkz. şek. 6.1).

### Motorlu aletin tasarım özellikleri

### Dönme yönünün değiştirilmesi (bkz. şek. 6)



**Rotasyonun yönünü, yalnızca motor tamamen durduktan sonra değiştirin, bunun aksini yapmak motorlu aletin hasar görmesine yol açabilir.**

**Sağa döndürme (karıştırma, delme) - alttağı açma / kapama düğmesini 4 basılı tutun.** Açma / kapama düğmesi 4, kilitleme düğmesine 5 basarak da bu konumda kilitlenebilir (bkz. şek. 6.1).

**Sola döndürme - üstteki açma / kapama düğmesini 4 basılı tutun (bkz. şek. 6.2).**

### Elektrikli alet kullanımıyla ilgili öneriler

### Çeşitli maddeleri karıştırma (bkz. şek. 7-8)



**Patlayıcı maddeler (örneğin, yüksek derecede alev alabilen çözücüler) ve tutuşma sıcaklığı 21°C'den düşük maddelerle işlem yapmayın. Bu tür maddelerin türü için üreticinin talimatlarını dikkatlice çalışın ve bunlara sadık kalın.**

- Karıştırma paleti tipinin seçimi, karıştırılan maddelerin türüne bağlıdır. Düşük viskoziteli maddeler için (dağınık boyalar, lakeler, yalıtım bileşenleri, sıvı çimento çözeltilisi) sol eli bıçak döndürmeli karıştırma paletleri kullanın. Yüksek viskoziteli maddeler için (hazır alçı çözeltilisi, beton, macun, polimerik reçineler) sağ eli bıçak döndürmeli karıştırma paletlerini kullanın (bkz. şek. 7).
- Daima ilave tutaç 3 kullanın, çünkü bu işlerin uygulamasını daha uygun hale getirir ve elektrikli alet üzerinde kontrolün derecesini artırır.
- İş sırasında karışımın karıştırıldığı kabı dikkatlice sabitleyin.
- Karışımı tüm hakim içinde en iyi biçimde karıştırmak için elektrikli alete yukarı, aşağı ve dairesel hareket ettirin (bkz. şek. 8).
- İşleri bitirdikten sonra, karıştırma paletini yıkayın ve silin.

### Delme (bkz. şek. 9-10)

- Metallerde delikler açarken matkap ucunu düzenli olarak yağlayın (paslanmaz metaller ve onların alaşımlarının delindiği durumlar haricinde).
- Metalde büyük çaplı delikler açarken, ilk önce küçük çaplı bir delik açın ve bunu gerekli çapa kadar genişletin (bkz. şekil 9).
- Ahşapta delik açarken, matkap ucunun çıkış noktasında yüzeyin çatlamasından kaçınmak için, şekil 9'da gösterilen talimatları izleyin.
- Duvarlarda delik açarken toz oluşmasını azaltmak için, şekil 10'de gösterilen önlemleri alın.
- Sırlı seramik döşemelerde delik delerken, delik merkezleme hassasiyetini iyileştirebilmek ve sirin hasar

görmesini engellemek için, öngörülen delik merkezine bant yapıştırıp daha sonra delik delin (bkz. şekil 10).

### Elektrikli aletin bakımı / koruyucu önlemler

**Motorlu aletin üzerinde herhangi bir işlem yapılmadan önce, ana şebeke ile bağlantısı kesilmelidir.**

### Motorlu aletin temizlenmesi

Motorlu aletin emniyetli biçimde uzun süreli kullanımı için kaçınılmaz koşul, onu temiz tutmaktır. Motorlu aleti, hava deliklerinden 2 çıkan sıkıştırılmış havayla düzenli olarak yıkayın.

### Satış sonrası ve uygulama hizmetleri

Satış sonrası hizmetlerimiz ürününüzün bakım ve tamirinin yanı sıra yedek parçalar konusunda da sorularınıza yanıt vermektedir. Servis merkezleri, parça diyagramları ve yedek parçalar hakkındaki bilgiler de [www.dwt-pt.com](http://www.dwt-pt.com) adresinde mevcuttur.

### Güç aletlerinin nakliyesi

- Nakliye sırasında ambalaj üzerine kesinlikle herhangi bir mekanik darbe gelmemelidir.
- Boşaltma / yükleme sırasında, ambalajı sıkıştırma prensibiyle çalışan herhangi bir türde teknolojinin kullanılmasına izin verilmez.

### Çevresel koruma



### Çöp tasfiyesi yerine hammadde kazanımı.

Çevre ile dost geri dönüşüm işlemi için motorlu alet, aksesuarları ve paketlenme malzemeleri ayrılmalıdır.

Değişik malzemenin tam olarak ayrılıp, yeniden değerlendirme işlemine sokulabilmesi için, plastik parçalar işaretlenmiştir.

Bu kullanım talimatı da, klor kullanılmadan ağartılmış, yeniden dönüşümlü kağıda basılmıştır.

**İmalatçı, ürün üzerinde değişiklik yapma hakkını saklı tutar.**

## Dane techniczne elektronarzędzia

Niskoobrotowa wiertarka

BM-1050 M

Kod elektronarzędzia

[127 V ~50/60 Hz]  
[230 V ~50/60 Hz]

741770  
742937

Moc nominalna

[W]

1050

Moc na wyjściu

[W]

590

Natężenie prądu przy napięciu

127 V [A]  
230 V [A]

7.5  
4.9

Prędkość obrotowa bez obciążenia

[min<sup>-1</sup>]

550

Zakres rozwarcia szczęk uchwytu wiertarskiego

[mm]  
[cale]

1,5-13  
1/16"-33/64"

Gwint uchwytu wiertarskiego

[mm]  
[cale]

1/2"x20 UNF

Wydajność wiercenia:

- stal

[mm]  
[cale]

13  
33/64"

- drewno

[mm]  
[cale]

40  
1-37/64"

Waga

[kg]  
[funty]

3,3  
7.2

Klasa bezpieczeństwa

/ II

Ciężenie akustyczne

[dB(A)]

87

Moc akustyczna

[dB(A)]

98

Obciążenie wibracjami

◆ [m/s<sup>2</sup>]

12,9

### Informacja dot. hałasu



Zawsze używaj ochronnika słuchu, jeżeli ciśnienie akustyczne przewyższa 85 dB(A).



Deklaracja zgodności

Oświadczamy z pełną odpowiedzialnością, że produkt przedstawiony w rozdziale "Dane techniczne elektronarzędzia" odpowiada wymaganiom następujących dyrektyw: 2006/42/EC wraz ze zmianami oraz następujących norm: EN 60745-1, EN 60745-2-1.

Menedżer certyfikacji

Wu Cunzhen

### Ogólne zasady bezpieczeństwa



**OSTRZEŻENIE** - Aby zmniejszyć ryzyko zranienia, użytkownik musi przeczytać instrukcję obsługi!



**OSTRZEŻENIE!** Przeczytać wszystkie ostrzeżenia dotyczące bezpieczeństwa oraz wszystkie instrukcje. Nieprzestrzeganie instrukcji i ostrzeżeń może skutkować porażeniem prądem elektrycznym, pożarem i / lub poważnymi obrażeniami.

**Wszystkie ostrzeżenia i instrukcje zachować do użytku w przyszłości.**

Określenie "elektronarzędzie" w ostrzeżeniach dotyczy Twojego narzędzia (przewodowego) zasilanego z sieci elektrycznej lub narzędzia (beprzewodowego) zasilanego z akumulatora.

### Bezpieczeństwo w miejscu pracy

• Zapewnić czystość i dobre oświetlenie w miejscu pracy. Zagrazone lub nieoświetlone miejsca są przyczyną wypadków.

Merit Link International AG  
Stabio, Szwajcaria, 20.12.2018

- Nie używać elektronarzędzi w atmosferze wybuchowej, jak obecność palnych cieczy, gazów lub pyłów. Elektronarzędzie wytwarza iskry, które mogą spowodować zapłon pyłów lub oparów.
- Podczas pracy elektronarzędziem utrzymywać z dala dzieci i postronnych obserwatorów. Odwrócenie uwagi może spowodować utratę kontroli nad narzędziem.

### Bezpieczeństwo elektryczne

- Wtyczka przewodu zasilania elektronarzędzia musi pasować do gniazda. Nigdy nie przerabiać w żaden sposób wtyczki. Nie używać wtyczek przejściowych do uziemnianych elektronarzędzi. Nieprzerabiane wtyczki pasujące do gniazda zmniejszają ryzyko porażenia prądem elektrycznym.
- Unikać kontaktu ciała z uzienianymi powierzchniami, jak rury, grzejniki, kuchenki i lodówki. Uziemione ciało zwiększa ryzyko porażenia prądem elektrycznym.
- Nie narażać elektronarzędzia na działanie deszczu lub wilgoci. Woda w elektronarzędziu zwiększa ryzyko porażenia prądem elektrycznym.
- Nie uszkodzić przewodu zasilania. Nigdy nie używać przewodu zasilania do zawieszania, ciągnięcia lub wyłączania elektronarzędzia. Trzymać przewód z dala od źródeł ciepła, olejem, ostrych krawędzi lub wirujących części. Uszkodzony lub poplątany przewód zwiększa ryzyko porażenia prądem elektrycznym.
- Podczas używania elektronarzędzia na zewnątrz domu stosować przedłużacze przystosowane do użytku na zewnątrz. Używanie przewodów przystosowanych do pracy na zewnątrz zmniejsza ryzyko porażenia prądem elektrycznym.
- W przypadku, gdy używanie elektronarzędzia w środowisku wilgotnym jest nieuniknione, jako ochronę przed napięciem zasilania należy stosować urządzenie różnicowo prąd owe (RCD). Zastosowanie RCD zmniejsza ryzyko porażenia prądem elektrycznym. UWAGA! Termin "urządzenie różnicowoprądowe (RCD)" można zastąpić terminem "wyłącznik prądu ziemnozwarciowego (GFCI)" lub "wyłącznik prądu upływowego (ELCB)".
- Ostrzeżenie! Nigdy nie dotykaj metalowych powierzchni na przekładni, osłonie, obudowie, ponieważ w przypadku awarii części te mogą znaleźć się pod napięciem i spowodować porażenie prądem elektrycznym.

### Bezpieczeństwo użytkownika

- Zawsze zachowywać czujność, patrzeć, co się robi i kierować się zdrowym rozsądkiem podczas używania elektronarzędzia. Nie używać elektronarzędzia, jeśli użytkownik jest zmęczony, pod wpływem narkotyków, alkoholu lub leków. Moment nieuwagi podczas pracy elektronarzędziem może spowodować poważne obrażenia użytkownika.
- Stosować środki ochrony indywidualnej. Zawsze nosić okulary ochronne. Środki ochrony indywidualnej takie, jak maski przeciwpyłowe, bezpoślizgowe obuwie ochronne, kask lub nasznikierki przeciwhałasowe stosowane odpowiednio do sytuacji zmniejszają ryzyko obrażenia użytkownika.
- Zapobiegać przypadkowemu uruchomieniu elektronarzędzia. Przed podłączeniem do gniazda zasilania i / lub akumulatora, podnoszeniem lub

przenoszeniem elektronarzędzia upewnić się, że wyłącznik znajduje się w położeniu wyłączonym "OFF". Przenoszenie elektronarzędzia z palcem na wyłączniku lub zasilanie elektronarzędzia z wyłącznikiem w położeniu włączonym "ON" może być przyczyną poważnego wypadku.

- Przed uruchomieniem elektronarzędzia usunąć klucze służące do regulacji narzędzia. Klucz założony na wirującą część elektronarzędzia może spowodować poważne obrażenia osób.
- Podczas pracy nie przechylać się nadmiernie. Zawsze zachowywać prawidłowe ustawienie stóp i równowagę. Zapewni to lepsze panowanie nad elektronarzędziem w niespodziewanych sytuacjach.
- Ubierać się odpowiednio. Nie nosić luźnych ubrań lub biżuterii. Utrzymywać włosy, odzież i rękawice z dala od wirujących części. Luźna odzież, biżuteria lub długie włosy mogą zostać wciągnięte przez poruszające się części narzędzia.
- Jeżeli narzędzia są dostosowane do podłączenia urządzeń wyciągających i zbierających pyły, zapewnić, aby zostały podłączone i prawidłowo używane. Używanie urządzeń do zbierania pyłów może zmniejszyć zagrożenia związane z obecnością pyłów.
- Nie pozwól, aby doświadczenie zdobyte w wyniku częstego używania narzędzi wprowadziło Cię w stan samozadowolenia i lekceważenia zasad bezpieczeństwa. Nieostrożne działanie może spowodować poważne obrażenia w ciągu ułamka sekundy.
- Ostrzeżenie! Elektronarzędzia wytwarzają podczas pracy pole elektromagnetyczne. Pole to może w pewnych warunkach zakłócać działanie pasywnych lub aktywnych implantów medycznych. Aby zredukować ryzyko poważnych lub śmiertelnych obrażeń, radzimy osobom z implantami medycznymi skonsultować się z lekarzem lub producentem implantu przed użyciem tego elektronarzędzia.

### Używanie i konserwowanie elektronarzędzia

- Osoby o obniżonych zdolnościach psychofizycznych lub mentalnych oraz dzieci nie mogą używać elektronarzędzia, jeśli nie są nadzorowane lub poustruowane o obsłudze elektronarzędzia przez osoby odpowiedzialne za ich bezpieczeństwo.
- Nie przeciążać elektronarzędzia. Używać elektronarzędzia prawidłowego do danego zastosowania. Prawidłowo dobrane elektronarzędzie wykona pracę lepiej, bezpieczniej i z szybkością, do jakiej zostało zaprojektowane.
- Nie używać elektronarzędzia, jeśli jego wyłącznik nie działa prawidłowo. Każde elektronarzędzie, którego nie można kontrolować wyłącznikiem, jest niebezpieczne i musi być naprawione.
- Przed rozpoczęciem wykonywania jakichkolwiek regulacji, wymiany wyposażenia lub przed odstawieniem elektronarzędzia odłączyć przewód zasilania i / lub akumulator od elektronarzędzia. Takie zapobiegawcze środki bezpieczeństwa zmniejszają ryzyko przypadkowego uruchomienia elektronarzędzia.
- Przechowywać elektronarzędzie w miejscu niedostępnym dla dzieci i nie pozwolić, aby osoby niezainformowane o elektronarzędziem lub instrukcją obsługi używały go. Elektronarzędzia w rękach nieprzeszkolonych użytkowników są niebezpiecznymi urządzeniami.
- Konserwować elektronarzędzia. Sprawdzać, czy części ruchome nie są zakleszczone lub przesu-



nięte względem osi, czy nie ma pęknięć lub innych objawów, które mogą zakłócać prawidłowe działanie elektronarzędzia. Niekonserwowane elektronarzędzia są przyczyną wielu wypadków.

- **Zapewnić, aby narzędzia tnące były ostre i czyste.** Prawidłowo konserwowane narzędzia tnące z ostrymi krawędziami tnącymi rzadziej zakleszczają się i łatwiej jest nimi operować.
- **Używać elektronarzędzia, wyposażenia, wiertła itd. zgodnie z niniejszymi instrukcjami, z uwzględnieniem warunków i typu wykonywanej pracy.** Używanie elektronarzędzia do prac innych niż te, do jakich zostało zaprojektowane, może doprowadzić do powstania niebezpiecznych sytuacji.
- **Uchwyty i powierzchnie trzymania elektronarzędzia utrzymywać suche, czyste i pozbawione oleju lub smaru.** Sliskie uchwyty i powierzchnie trzymania uniemożliwią bezpieczne operowanie i panowanie nad narzędziem w niespodziewanych sytuacjach.
- **Należy pamiętać, aby podczas używania elektronarzędzia prawidłowo trzymać dodatkowy uchwyt, który bardzo pomaga w operowaniu elektronarzędziem.** Prawidłowe trzymanie elektronarzędzia zmniejsza ryzyko wypadków lub obrażeń.

## Serwis

- **Elektronarzędzie musi być serwisowane przez osobę wykwalifikowaną i z użyciem tylko identycznych części zamiennych.** Zapewni to zachowanie bezpieczeństwa działania elektronarzędzia.
- **Przestrzegać instrukcji dotyczących smarowania i wymiany wyposażenia.**

### Specjalne ostrzeżenia dotyczące bezpieczeństwa

- **Używać pomocniczych uchwytów, jeśli są dostarczone razem z narzędziem.** Utrata kontroli nad narzędziem może spowodować zranienie użytkownika.
- **Trzymać elektronarzędzie za izolowane powierzchnie przeznaczone do uchwytu, jeśli istnieje możliwość, że wyposażenie tnące zetknie się z ukrytymi przewodami elektrycznymi lub z przewodem zasilającym elektronarzędzie.** Zetknięcie się wyposażenia tnącego z przewodem pod napięciem może spowodować, że metalowe części elektronarzędzia będą pod napięciem, a w rezultacie porażenie użytkownika prądem elektrycznym.

### Zalecenia bezpieczeństwa podczas pracy elektronarzędziem

- **Obrabiany przedmiot musi być zamocowany.** Do zamocowania obrabianego przedmiotu użyć przyrządów mocujących lub imadła, co zapewni dużo większe bezpieczeństwo niż trzymanie w rekach.
- **Nie obrabiać materiałów zawierających azbest, ponieważ azbest jest materiałem rakotwórczym.**
- **Odkładać elektronarzędzie tylko wtedy, gdy części ruchome elektronarzędzia zatrzymają się całkowicie.** Wyposażenie zamontowane na elektronarzędziu może zakleszczyć się podczas pracy, co może spowodować trudności w zapanowaniu nad elektronarzędziem.
- **Nie wolno używać elektronarzędzia z uszkodzonym przewodem zasilania.** Jeżeli przewód zasilania elektronarzędzia uszkodzi się podczas pracy, nie dotykać

tego przewodu i natychmiast wyciągnąć wtyk z gniazda elektrycznego. Uszkodzone przewody elektryczne zwiększają ryzyko porażenia prądem elektrycznym.

- **Elektronarzędzie używane na zewnątrz domu musi mieć zainstalowany wyłącznik różnicowoprądowy.**
- **W celu określenia tras przewodów elektrycznych ukrytych w ścianach zastosować odpowiedni czujnik do wykrywania przewodów lub uzyskać wiarygodne informacje od lokalnego dostawcy energii elektrycznej.** Wiercenie w przewodach elektrycznych może spowodować pożar lub porażenie prądem elektrycznym. Uszkodzenie rury z gazem może spowodować wybuch. Przedziurawienie rury z wodą spowoduje uszkodzenie mienia.
- **Gdy wyposażenie zamontowane na elektronarzędziu zakleszczy się, wyłączyć elektronarzędzie i zachować spokój.** W tym momencie elektronarzędzie wytwarza wyjątkowo duży moment reakcyjny wytworzący udar zwrotny. Wyposażenie zamontowane na elektronarzędziu może zakleszczyć się np. w następujących przypadkach: przeciążenie elektronarzędzia lub przekrzywienie wyposażenia.
- **Trzymać elektronarzędzie za izolowane powierzchnie przeznaczone do uchwytu, jeśli istnieje możliwość, że wyposażenie tnące zetknie się z ukrytymi przewodami elektrycznymi lub z przewodem zasilającym elektronarzędzie.** Zetknięcie się wyposażenia tnącego z przewodem pod napięciem może spowodować, że metalowe części elektronarzędzia będą pod napięciem, a w rezultacie porażenie użytkownika prądem elektrycznym.
- **Podczas pracy mocno trzymać elektronarzędzie i stać pewnie.** Trzymać elektronarzędzie obiema rękami.
- **Podczas używania i pracy elektronarzędziem trzymać je głównie za uchwyt, w którym znajduje się wyłącznik, a nie za inne części.**
- **Unikać zatrzymywania silnika elektronarzędzia, gdy jest ono obciążone.**
- **Jeśli elektronarzędzie wpadnie do mieszanego roztworu, natychmiast wyjąć wtyczkę z gniazda i oddać elektronarzędzie do sprawdzenia w punkcie serwisowania.** Materiał, jaki dostał się do wnętrza elektronarzędzia, może je uszkodzić i spowodować porażenie prądem elektrycznym.
- **Nie używać elektronarzędzia do mieszania materiałów wybuchowych (np. łatwopalnych rozpuszczalników).**
- **Zastosować odpowiednie środki ochronne, jeżeli podczas pracy może zostać wytworzony palny lub wybuchowy pył, szkodliwy dla zdrowia.**
- **Przed odłożeniem elektronarzędzia zawsze odczekać, aż silnik zatrzyma się całkowicie.**
- **Nigdy nie usuwać wirów lub kawałków obrabianego materiału, jeśli silnik elektronarzędzia pracuje.**
- **Podczas pracy należy uważać na położenie kabli doprowadzających prąd.** Nie dopuszczać do okręcania nimi nóg lub rąk.
- **Używać tylko ostrych, nieuszkodzonych wiertła - praca elektronarzędziem będzie dużo łatwiejsza.**
- **Podczas pracy elektronarzędziem nie stosować nadmiernej siły - może to spowodować zakleszczenie wiertła i przeciążenie silnika.**
- **Nie dopuszczać do zakleszczenia się wiertła w obrabianym materiale.** Jeśli do tego dojdzie, nie próbować uwalniać wiertła przy pomocy silnika elektronarzędzia. Może to uszkodzić silnik.
- **Nie wolno wybijać młotkiem lub podobnym narzędziem zakleszczonego wiertła - odłamki metalu mogą**



skaleczyć operatora wiertarki, jak i osoby znajdujące się w pobliżu.

• Unikać przegrzewania elektronarzędzia podczas długotrwałej pracy.

### Symbole stosowane w instrukcji

Należy zapamiętać znaczenie następujących symboli stosowanych w instrukcji obsługi. Poprawna interpretacja symboli pozwoli na właściwe i bezpieczne użycie elektronarzędzia.

#### Symbol

#### Znaczenie

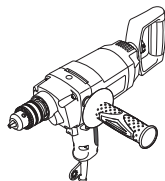

**Niskoobrotowa wiertarka**  
Sekcje szare - miękki uchwyt (z izolowaną powierzchnią).



**Naklejka z numerem seryjnym:**  
BM ... - model;  
XX - data produkcji;  
XXXXXXX - numer seryjny.



Możliwość wyboru trzech pozycji dodatkowego uchwytu.



Należy przeczytać wszystkie instrukcje dotyczące bezpieczeństwa.



Nosić gogle ochronne.



Nosić ochronę słuchu.



Nosić maskę przeciwpyłową.



Przed montażem lub regulacją odłączyć elektronarzędzie od zasilania.



Ryzyko uszkodzenia ukrytego okablowania lub domowych przewodów serwisowych.



Kierunek ruchu.

#### Symbol

#### Znaczenie



Kierunek obrotów.



Zablokowany.



Odblokowany.



Zabronione.



Podwójna izolacja / klasa ochrony.



Uwaga. Ważne.



Znak oznaczający, że produkt jest zgodny z podstawowymi wymogami dyrektyw UE i zharmonizowanych norm UE.



Nosić rękawice ochronne.



Nie wyrzucać elektronarzędzia do śmieci domowych.

### Przeznaczenie elektronarzędzia DWT

Wiertarka niskoobrotowa jest przeznaczona do mieszania proszkowych materiałów budowlanych jak wapno, cement, mieszanki gipsowe, materiałów niezawierających rozpuszczalników, lakierów i podobnych substancji, a także do wiercenia w stali, drewnie i ceramice.

Zakres zastosowania narzędzia można powiększyć wykorzystując wyposażenie dodatkowe.

### Części składowe elektronarzędzia

- 1 Obręcz mocująca \*
- 2 Włóty wentylacyjne
- 3 Dodatkowy uchwyt z tyłu \*
- 4 Przełącznik wł. / wyt. (zmiana kierunku obrotów)
- 5 Przycisk blokujący przełącznik wł. / wyt.
- 6 Uchwyt pomocniczy \*
- 7 Wkręt skrzydełkowy \*
- 8 Klucz mocujący wiertło \*
- 9 Zaślepka \*
- 10 Mieszadło \*
- 11 Sruba \*

\* Opcjonalnie

Nie wszystkie akcesoria zilustrowane lub opisane są włączone do standardowej opcji.

### Montaż i regulacja elementów elektronarzędzia

Przed przystąpieniem do wykonywania wszystkich procedur elektronarzędzie należy koniecznie odłączyć od sieci elektrycznej.



**Nie dokręcać elementów złącznych zbyt mocno, aby uniknąć zniszczenia gwintu.**

**Uchwyt pomocniczy (zobacz rys. 1)**

- Wykręcić dodatkowy uchwyt 6 jak pokazano na rys. 1.
- Wyjąć korek 9 i wkręcić dodatkowy uchwyt 6 w nagwintowany otwór.
- Włożyć korek 9 w oswobodzony nagwintowany otwór.

**Dodatkowy uchwyt z tyłu (zobacz rys. 2)**

Dodatkowy uchwyt z tyłu 3 umożliwia pracę z większą wydajnością oraz zwiększa panowanie nad narzędziem.

- Poluzować wkręt skrzydełkowy 7 (patrz rys. 2).
- Obrócić dodatkowy uchwyt z tyłu 3 w żądane położenie (dodatkowy uchwyt można ustawić w czterech położeniach).
- Dokręcić wkręt skrzydełkowy 7.

**Montaż / wymiana akcesoriów**



**Podczas długotrwałego używania wiertła może osiągnąć wysoką temperaturę; używać rękawic do jego wyjmowania.**

**Obręcz mocująca (zobacz rys. 3)**

- Poluzować szczęki uchwytu kluczykiem 8, następnie obracać ręką tuleję uchwytu zębatego 1 w lewą stronę (patrz rys. 3), aż szczęki otworzą się na odległość umożliwiającą zamontowanie / wymianę narzędzia.
- Montaż / wymiana narzędzia obróbczego.
- Dokręcać ręką tuleję zacisku zębatego 1 w prawo, aby zablokować zamontowane narzędzie. Uważać, aby narzędzie nie przekrzywiło się.
- Docisnąć szczęki uchwytu 1 kluczykiem 8, obracając go z podobnym momentem we wszystkich trzech otworach rozmieszczonych na obwodzie uchwytu.

**Montaż / demontaż uchwytu wiertarskiego (zobacz rys. 4-5)**

- Aby zamontować uchwyt zębaty 1, postępować według kolejnych kroków pokazanych na rys. 4.
- Aby zdjąć uchwyt zębaty 1, postępować według kolejnych kroków pokazanych na rys. 5.



**UWAGA: podczas montażu i demontażu uchwytu wiertarskiego należy pamiętać, że śruba 11 ma lewostronny gwint.**

### Przygotowanie elektronarzędzia do pracy

Zawsze używać właściwego napięcia zasilania: napięcie źródła zasilania musi być zgodne z danymi znajdującymi się na tabliczce identyfikacyjnej.

### Włączanie / wyłączenie elektronarzędzia

**Włączenie chwilowe**

**Obroty w prawo**

Nacisnąć i przytrzymać wyłącznik on / off 4 u dołu (patrz rys. 6.1); aby wyłączyć, zwolnić go.

**Obroty w lewo**

Nacisnąć i przytrzymać wyłącznik on / off 4 u góry (patrz rys. 6.2); aby wyłączyć, zwolnić go.

**Włączenie na stałe**

**Obroty w prawo**

**Włączanie:**

Nacisnąć i przytrzymać wyłącznik on / off 4 u dołu i zablokować go w tej pozycji przyciskiem blokującym dla przycisku on / off 5 (patrz rys. 6.1).

**Wyłączenie:**

Nacisnąć i zwolnić wyłącznik 4.

### Cechy konstrukcyjne narzędzia elektrycznego

**Zmiana kierunku obrotów (zobacz rys. 6)**



**Kierunek obrotów można zmienić dopiero po całkowitym zatrzymaniu silnika, w przeciwnym razie można uszkodzić narzędzie elektryczne.**

**Obroty w prawo (mieszanie, wiercenie)** - nacisnąć i przytrzymać wyłącznik on / off 4 u dołu. Wyłącznik on / off 4 może być także zablokowany w tej pozycji poprzez naciśnięcie przycisku blokującego 5 (patrz rys. 6.1).

**Obroty w lewo (mieszanie odwrotne)** - nacisnąć i przytrzymać wyłącznik on / off 4 u góry (patrz rys. 6.2).

### Zalecenia dotyczące posługiwania się elektronarzędziem

**Mieszanie różnych substancji (zobacz rys. 7-8)**



**Nie mieszać substancji wybuchowych (np. łatwopalnych rozpuszczalników) i materiałów o temperaturze zapłonu poniżej 21°C. Zapoznać się i przestrzegać instrukcji producentów tych materiałów.**

- Wybór typu mieszadła zależy od rodzaju mieszanej substancji. Stosować mieszadła z lewoskrętnym układem łopatek do substancji o niskiej lepkości (farby zawieszinowe, lakiery, masy uszczelniające, ciekły roztwór cementu). Stosować mieszadła z prawoskrętnym

układem łopatek do substancji o wysokiej lepkości (gotowe zaprawy tynkarskie, cementowe, szpachlówki, żywice polimerowe) (patrz rys. 7).

- Zawsze stosować dodatkowy uchwyt 3, ponieważ zapewnia on mniej męczącą pracę i zwiększa panowanie nad elektronarzędziem.
- Dobrze zamocować naczynie z mieszanym roztworem.
- Poruszać elektronarzędziem w górę, w dół i ruchem kołowym, aby jak najlepiej rozmieszać mieszankę w całej jej objętości (patrz rys. 8).
- Po zakończeniu pracy umyć i wytrzeć mieszadło.

### Wiercenie (zobacz rys. 9-10)

- Wierząc w metalu (za wyjątkiem metali nieżelaznych i ich stopów), należy smarować regularnie wiertło.
- Wierząc otwory o dużych średnicach w metalu, należy najpierw wywiercić otwór o mniejszej średnicy i rozszerzać go do uzyskania żądanej średnicy (zobacz rys. 9).
- Aby uniknąć rozłupania powierzchni w miejscu przejścia wiertła podczas wiercenia otworów w drewnie, należy postępować według instrukcji przedstawionych na rys. 9.
- W celu zmniejszenia wytwarzania pyłów podczas wiercenia otworów w ścianach zastosować rozwiązania przedstawione na rys. 10.
- Podczas wiercenia otworów w glazurowanej ceramicznej płytce dla podwyższenia dokładności wyśrodkowania wiertła i zachowania glazury zaleca się nakleić na przypuszczalne centrum otworu taśmę klejącą, a następnie wykonać wiercenie (patrz rys.10).

### Konserwacja elektronarzędzia / profilaktyka

**Przed przystąpieniem do wykonywania wszystkich procedur elektronarzędzie należy koniecznie odłączyć od sieci elektrycznej.**

### Czyszczenie narzędzia elektrycznego

Nieodzownym warunkiem bezpiecznej i długotrwałej eksploatacji narzędzia elektrycznego jest zachowanie go w czystości. Regularnie czyścić narzędzie elektryczne strumieniem sprężonego powietrza, kierując go na otwory powietrza 2.

### Usługi posprzedażne

Nasz serwis posprzedażny odpowie na Państwa pytania dotyczące konserwacji i naprawy produktu oraz części zamiennych. Informacje dotyczące centrów serwisowych, schematów i części zamiennych można znaleźć na stronie: [www.dwt-pt.com](http://www.dwt-pt.com).

### Transport elektronarzędzi

- W żadnym wypadku nie dopuścić do uderzeń mechanicznych podczas transportu.
- Do załadunku lub rozładunku nie stosować urządzeń zaciskających.

### Ochrona środowiska



**Przetwarzaj surowce zamiast je wyrzucać.**

Elektronarzędzie, akcesoria i opakowanie muszą być rozdzielone w celu przyjaznego dla środowiska przetworzenia ich. Elementy plastikowe są oznakowane wg kategorii recyklingu. Te instrukcje są wydrukowane na wólnie przetworzonym papierze, wyprodukowanym bez użycia chloru.

**Zastrzeżenie: możliwość wprowadzania zmian.**

# Specifikace elektronářadí

Nízkootáčková vrtačka

BM-1050 M

Číslo elektronářadí	[127 V ~50/60 Hz] [230 V ~50/60 Hz]	741770 742937
Jmenovitý výkon	[W]	1050
Výkon	[W]	590
Proud při napětí	127 V [A] 230 V [A]	7.5 4.9
Volnoběžné otáčky	[min <sup>-1</sup> ]	550
Řada vrtacích sklíčidel	[mm] [palce]	1,5-13 1/16"-33/64"
Závít sklíčidla	[mm] [palce]	1/2"x20 UNF

Vrtací výkon:

- ocel	[mm] [palce]	13 33/64"
- dřevo	[mm] [palce]	40 1-37/64"
Hmotnost	[kg] [lb]	3,3 7.2

Třída bezpečnosti  / II

Akustický tlak [dB(A)] 87

Výkon zvuku [dB(A)] 98

Váhové vibrace [m/s<sup>2</sup>] 12,9

## Informace o hluku



Překračuje-li akustický tlak hodnotu 85 dB(A), používejte vždy ochranu sluchu.



## Prohlášení o shodě

Prohlašujeme na výhradní zodpovědnost, že výrobek popsáný v části "Specifikace elektronářadí" splňuje všechna příslušná ustanovení směrnice 2006/42/EC včetně jejich změn a je v souladu s následujícími normami: EN 60745-1, EN 60745-2-1.

Manažer certifikace

Wu Cunzhen

Merit Link International AG  
Stabio, Švýcarsko, 20.12.2018

## Obecná bezpečnostní pravidla



**UPOZORNĚNÍ** - Z důvodu snížení rizika je uživatel povinen přečíst si tento návod k použití!



**UPOZORNĚNÍ!** Přečtěte si všechna bezpečnostní upozornění a pokyny. Nedodržení těchto upozornění a pokynů může vést k úrazu elektrickým proudem, požáru nebo vážnému úrazu.

**Veškerá upozornění a pokyny uschovejte pro budoucí použití.**

Pojem "elektronářadí" užívaný v upozorněních odkazuje na vaše elektronářadí napájené ze sítě (s kabelem) nebo akumulátorem (bez kabelu).

## Bezpečnost v pracovním prostoru

- Pracovní prostor udržujte v čistotě a dobře osvětlený. V neuklizených nebo neosvětlených prostorech dochází často k úrazům.
- Nepoužívejte elektronářadí ve výbušném prostředí, jako například v blízkosti hořlavých kapalin,

plynů nebo prachu. Elektronářadí je zdrojem jiskření, které může způsobit vznícení prachu nebo výparů.

• **Při práci s elektronářadím udržujte děti a okolostojící v dostatečné vzdálenosti.** Rozptýlení může být příčinou ztráty kontroly.

## Elektrická bezpečnost

• **Zástrčka elektronářadí se musí shodovat se zásuvkou. Zástrčku nikdy neupravujte. S uzemněným (ukostřeným) elektronářadím nepoužívejte rozbočovací zásuvky.** Neupravené zástrčky a shodné zásuvky snižují riziko úrazu elektrickým proudem.

• **Dbejte, aby nedošlo ke kontaktu těla s uzemněnými nebo ukostřenými povrchy, jako například potrubí, radiátory, sporáky a chladničky.** Pokud je vaše tělo uzemněno, hrozí zvýšené riziko úrazu elektrickým proudem.

• **Elektronářadí nevystavujte dešti ani vlhkému prostředí.** Voda v elektronářadí zvyšuje riziko úrazu elektrickým proudem.

• **Kabel slouží výhradně k určenému použití. Kabel nikdy nepoužívejte k přenášení, tahání nebo odpojování elektronářadí. Kabel chraňte před teplem, olejem, ostrými hranami a pohyblivými částmi.** Poškozené nebo zapletené kabely zvyšují riziko úrazu elektrickým proudem.

• **Při práci s elektronářadím venku používejte prodlužovací kabel vhodný pro venkovní použití.** Použití kabelu vhodného pro venkovní použití snižuje riziko úrazu elektrickým proudem.

• **Pokud s elektronářadím pracujete ve vlhkém prostředí, použijte napájení s proudovým chráničem (RCD).** Použití RCD snižuje riziko úrazu elektrickým proudem. **POZNÁMKA!** Pojem "proudový chránič (RCD)" může být nahrazen pojmem "přerušovač zemního obvodu (GFCI)" nebo "jistič zemního svodového proudu (ELCB)".

• **Upozornění!** Nikdy se nedotýkejte obnažených kovových povrchů na převodovce, stínění apod., jelikož dotek kovových povrchů způsobí rušení elektromagnetických vln a mohlo by dojít ke zranění nebo nehořadám.

## Osobní bezpečnost

• **Při práci s elektronářadím buďte pozorní, sledujte, co děláte, a řiďte se zdravým rozumem. Elektronářadí nepoužívejte, pokud jste unavení, pod vlivem návykových látek, alkoholu nebo léků.** Chvilje nepozornosti při práci s elektronářadím může vést k vážnému úrazu.

• **Používejte osobní ochranné prostředky. Vždy používejte ochranu očí.** Ochranné prostředky, jako například respirátor, protiskluzová bezpečnostní obuv, přilba nebo chrániče sluchu použité v závislosti na podmínkách mohou snížit riziko úrazu.

• **Dbejte, aby nedošlo k náhodnému spuštění. Před připojením k síti nebo akumulátoru, zvednutím nebo přenášením elektronářadí zkontrolujte, zda je vypínač v poloze vypnuto.** Přenášení elektronářadí s prstem na vypínači nebo zapojování elektronářadí se zapnutým vypínačem může způsobit úraz.

• **Před zapnutím elektronářadí odstraňte všechny seřizovací klíče.** Klíč nasazený na rotující části elektronářadí může způsobit úraz.

• **Nepřeceňujte své síly. Vždy udržujte stabilní postoj a rovnováhu.** Získáte tak lepší kontrolu nad elektronářadím v nečekaných situacích.

• **Vhodně se oblékejte. Nenoste volný oděv nebo šperky. Udržujte vlasy, oděv a rukavice mimo dosah pohyblivých částí.** Volný oděv, šperky nebo dlouhé vlasy mohou být zachyceny pohyblivými částmi.

• **Pokud jsou zařízení určena k připojení odsávání prachu a sběrného zařízení, dbejte, aby byla správně připojena a řádně používána.** Použití odsávání prachu snižuje nebezpečí způsobená prachem.

• **S přibývajícím zkušenostmi z častého používání nářadí nepřestávejte ignorovat zásady bezpečnosti práce s nářadím.** Nepozornost může ve zlomku vteřiny způsobit vážný úraz.

• **Upozornění!** Elektronářadí může při provozu vytvářet elektromagnetické pole. Toto pole může za určitých okolností narušovat funkci aktivních či pasivních lékařských implantátů. Aby se snížilo riziko vážného nebo smrtelného úrazu, doporučujeme osobám s lékařskými implantáty, aby se poradily před prací s tímto nářadím s lékařem a výrobcem lékařského implantátu.

## Použití a péče o elektronářadí

• **Osoby se sníženými psychofyzickými nebo duševními schopnostmi, např. děti, nesmí elektronářadí obsluhovat, pokud nejsou pod dohledem nebo poučeni o správném používání elektronářadí osobou odpovědnou za jejich bezpečnost.**

• **Elektronářadí nepřetěžujte. Pro práci používejte správné elektronářadí.** Správné elektronářadí bude pracovat lépe a bezpečněji rychlostí, pro kterou bylo navrženo.

• **Elektronářadí nepoužívejte, pokud nelze zapnout a vypnout vypínač.** Každé elektronářadí, které nelze ovládat vypínačem, je nebezpečné a musí se nechat opravit.

• **Před seřizováním, výměnou příslušenství nebo uskladněním odpojte elektronářadí ze sítě nebo od akumulátoru.** Tato preventivní bezpečnostní opatření snižují riziko náhodného spuštění elektronářadí.

• **Nepoužívané elektronářadí ukládejte mimo dosah dětí a nedovoľte osobám, které se neseznámily s tímto elektronářadím nebo návodem, s elektronářadím pracovat.** V rukou nezkušených uživatelů je elektronářadí nebezpečné.

• **Provádějte údržbu elektronářadí. Zkontrolujte, zda nejsou vychýlené nebo zaklíněné pohyblivé části, poškozené části nebo nenastaly jiné okolnosti, které by mohly ovlivnit funkci elektronářadí. V případě poškození nechte elektronářadí před použitím opravit.** Řada úrazů je způsobena nedostatečnou údržbou elektronářadí.

• **Rezné nástroje udržujte ostré a čisté.** U řádně udržovaných rezných nástrojů s ostrými břity je méně pravděpodobné, že se zaklíní a snáze se ovládají.

• **Používejte elektronářadí, příslušenství, břity atd. podle tohoto návodu s přihlédnutím k pracovním podmínkám a prováděné práci.** Použití elektronářadí k jinému než určenému účelu může vést k nebezpečným situacím.



- **Udržujte rukojeti a povrchy pro úchop v čistotě, bez oleje a maziva.** Kluzké rukojeti nebo povrchy pro úchop neumožňují bezpečnou manipulaci ani ovládání nářadí v nečekaných situacích.
- Při ovládání elektronářadí držte správně pomocné madlo, které slouží k usnadnění ovládání. Proto může správné držení snížit riziko nehody nebo zranění.

## Servis

- **Servis svého elektronářadí svěřte pouze kvalifikovanému opraváři, který používá pouze originální náhradní díly.** Zůstanete tak zachována bezpečnost elektronářadí.
- Dodržujte pokyny pro mazání a výměnu příslušenství.

### Zvláštní bezpečnostní upozornění

- **Používejte pomocné rukojeti, pokud jsou s nástrojem dodávány.** Při ztrátě ovládání může dojít ke zranění osob.
- **Při práci, u níž může dojít ke kontaktu řezného příslušenství se skrytým vedením nebo vlastním kabelem, držte elektronářadí výhradně za izolované povrchy pro úchop.** Při kontaktu řezného příslušenství s vodičem "pod napětím" mohou být nekryté kovové části elektronářadí "pod napětím" a způsobit obsluhu úraz elektrickým proudem.

### Bezpečnostní pokyny při provozu elektronářadí

- Obrobek musí být upevněn. K upevnění obrobku je nutno použít pevná zařízení nebo svěrák, což je bezpečnější, než držení obrobku rukama.
- Azbest je karcinogenní látka a proto je zakázáno pracovat s materiály obsahujícími azbest.
- Elektronářadí je možno odložit až poté, co jsou všechny části elektronářadí zcela zastavené. Příslušenství elektronářadí by se mohlo při práci sevřít a ovládání elektronářadí může být obtížné.
- Elektronářadí s poškozenými elektrickými kabely se nesmí používat. Pokud se elektrické kabely napájení při práci poškodí, poškozených elektrických kabelů se nedotýkejte a okamžitě vytáhněte zástrčku. Poškozené elektrické kabely zvyšují nebezpečí zásahu elektrickým proudem.
- Při používání elektronářadí venku je nutno na elektronářadí nainstalovat bezpečnostní vypínač poruchového proudu (FI).
- K vyhledání skrytých napájecích kabelů je nutno použít vhodný detektor. Případně se informujte u místního distributora energií. Vrtání do elektrických kabelů může způsobit požár a zásah elektrickým proudem. Poškozené plynové potrubí může způsobit výbuch. V případě provrtání vodovodního potrubí hrozí škoda na majetku.
- V případě sevření příslušenství nainstalovaného na elektronářadí je nutno elektronářadí odpojit a nepanikařit. V takové situaci vytváří elektronářadí vysoký reakční točivý moment a způsobí zpětný náraz. Příslušenství instalované na elektronářadí se pravděpodobně sevře například v následujících případech: hypernáboj elektronářadí nebo uvíznutí příslušenství instalovaného na elektronářadí při práci.

- Pokud při práci dojde k přerušení skrytých elektrických kabelů nebo napájecích kabelů samotného elektronářadí, musíte při obsluze elektronářadí držet izolovanou rukojeť. Pokud se elektronářadí dotkne nabité trasy, kovové části elektronářadí přenášejí elektrický proud a může dojít k zásahu obsluhy elektrickým proudem.

- Při práci je nutné pevně držet elektronářadí a pevně stát. Elektronářadí byste měli držet rukama.
- Při obsluze a používání elektronářadí můžete držet pouze místo vypínače hlavní rukojeti a nikoliv jiné části.
- Při zatížení nevyplácejte motor elektronářadí.
- Pokud elektronářadí spadne do míchané směsi, okamžitě jej vytáhněte ze zásuvky a nechejte elektronářadí prohlednout v servisním středisku. Materiál, který pronikne do elektronářadí, může způsobit poškození a může dojít k zasažení elektrickým proudem.
- S elektronářadím nemíchejte výbušné materiály (např. snadno vznětlivá rozpouštědla).
- Pokud při práci vzniká vznětlivý nebo výbušný prach, který poškozuje zdraví, přijměte ochranná opatření.
- Zařízení držte, dokud se zcela nezastaví.
- Nikdy neodstraňujte třísky nebo úlomky, pokud je motor elektronářadí zapnutý.
- Při práci dávejte pozor na to, kudy vede přívodní kabel vrtačky. Neomotávejte si přívodní kabel kolem ruky nebo nohy.
- Používejte pouze ostré a neporušené vrtáky - usnadní Vám to práci při vrtání.
- Při práci s elektronářadím nevyvíjejte nadměrný tlak - vrták se může zaseknout a motor přetížit.
- Dávejte pozor, aby se vrták nezasekl ve vrtaném materiálu. Pokud k tomu dojde, nepokoušejte se vrták uvolnit při zapnutém elektromotoru. Mohlo by dojít k poškození nářadí.
- Je zakázáno pokoušet se vyrazit zaseknutý vrták pomocí úderů kladivem apod. - úlomky kovu by mohly zranit obsluhu nebo kolemstojící osoby.
- Pokud používáte elektronářadí delší dobu, dbejte, aby se nepřehřívalo.

### Symboly použité v příručce

V příručce jsou použity následující symboly, zapamatujte si prosím jejich význam. Správná interpretace symbolů Vám umožní správné a bezpečné použití elektronářadí.

#### Symbol

#### Význam

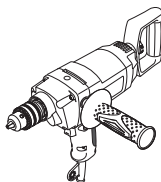















#### Nízkootáčková vrtačka



Části označené šedou - měkké držadlo (s izolovaným povrchem).



#### Štítek s výrobním číslem:

BM ... - model;  
XX - datum výroby;  
XXXXXXX - výrobní číslo.

Symbol	Význam
	Možnost výběru mezi třemi polohami přidavného držadla.
	Přečtěte si všechny bezpečnostní předpisy a pokyny.
	Používejte ochranné brýle.
	Používejte chrániče sluchu.
	Používejte respirátor.
	Před instalací nebo nastavením elektronářadí odpojte od sítě.
	Nebezpečí poškození skrytého vedení nebo domovních rozvodů.
	Směr pohybu.
	Směr otáčení.
	Zablokovaný.
	Odblokovaný.
	Zakázáno.
	Dvojitá izolace / třída ochrany.
	Pozor. Důležité.
	Značka, která potvrzuje, že výrobek splňuje základní požadavky evropských směrnic a harmonizovaných norem.

Symbol	Význam
	Používejte ochranné rukavice.
	Elektronářadí nevhazujte do kontejneru s komunálním odpadem.

### Způsob použití elektronářadí DWT

Nizkootáčkové vrtačky jsou určeny také k míchání práškových stavebních materiálů, jako např. vápna, cementu, omítkových směsí, materiálů bez obsahu rozpoštědel, laků a podobných látek a také k vrtání do oceli, dřeva a keramiky. Rozsah aplikace nástrojů je možno rozšířit díky použitím dodatečného příslušenství.

### Součásti elektronářadí

- 1 Sklíčidlo ozubeného kola vrtačky \*
- 2 Ventilační štěrbin
- 3 Přídavné zadní držadlo \*
- 4 Spínač zap / vyp (reverzní funkce)
- 5 Pojistka pro spínač zap / vyp
- 6 Pomocná rukojeť \*
- 7 Upínací šroub \*
- 8 Klíč sklíčidla vrtačky \*
- 9 Kryt \*
- 10 Míchací lopatka \*
- 11 Šroub \*

\* Volitelné příslušenství

**Standardní dodávka nemusí obsahovat veškerá příslušenství uvedená na obrázku nebo popsána v textu.**

### Montáž a nastavení součástí elektronářadí

**Než začnete provádět údržbu elektronářadí, vždy je odpojte ze sítě.**



**Spojovací materiál nedotahujte příliš, zabráníte tak poškození závitu.**

#### Pomocná rukojeť (viz obr. 1)

- Uvolněte přidavné držadlo 6, jak je znázorněno na obr. 1.
- Vyjměte šroubovací zátku 9 a našroubujte přidavné držadlo 6 do závitového otvoru.
- Namontujte zátku 9 zpět do uvolněného závitového otvoru.

#### Přídavné zadní držadlo (viz obr. 2)

Přídavné zadní držadlo 3 usnadňuje práci a zlepšuje ovládání nástroje.

- Uvolněte upínací šroub 7 (viz obr. 2).
- Nastavte přidavné zadní držadlo 3 do požadované polohy (přídavné zadní držadlo lze nastavit do čtyř poloh).
- Dotáhněte upínací šroub 7.

## Montáž / výměna příslušenství



**Při delším používání může dojít k zahřátí bříty vrtáku; při jeho sejmutí použijte rukavice.**

### Skličidlo ozubeného kola vrtačky (viz obr. 3)

- Uvolněte sevření čelistí pomocí upínacího klíče 8, a poté otáčejte objímkou ozubeného skličidla 1 proti směru hodinových ručiček (viz obr. 3), dokud se čelisti nerozevřou do takové míry, aby bylo možné nasadit / vyměnit příslušenství.
- Nasadte / vyměňte příslušenství (např. vrták).
- Otáčejte objímkou ozubeného skličidla 1 ve směru hodinových ručiček, dokud nasazené příslušenství nebude pevně upnuté. Osa příslušenství musí být řádně vystředěna.
- Utáhněte čelisti ozubeného skličidla 1 pomocí upínacího klíče 8. Aplikujte stejný utahovací moment na každý ze tří otvorů po obvodu skličidla.

### Montáž / demontáž vrtákového skličidla (viz obr. 4-5)

- Montáž ozubeného skličidla 1 provádějte postupem v následných krocích podle obr. 4.
- Demontáž ozubeného skličidla 1 provádějte postupem v následných krocích podle obr. 5.



**Upozornění: zapamatujte si postup montáže / demontáže vrtákového skličidla, šroub 11 má levotočivý závit.**

## Práce s elektronářadím

Používejte jen správné napájecí napětí: hodnota napájecího napětí musí odpovídat informaci uvedené na identifikačním štítku elektronářadí.

## Zapnutí / vypnutí elektronářadí

### Krátkodobé zapnutí / vypnutí

#### Rotace vpravo

Stiskněte a podržte tlačítko zapnutí / vypnutí 4 ve spodní části (viz obr. 6.1) pro vypnutí - uvolnění.

#### Rotace vlevo

Stiskněte a podržte tlačítko zapnutí / vypnutí 4 v horní části (viz obr. 6.2) pro vypnutí - uvolnění.

### Dlouhodobé zapnutí / vypnutí

#### Rotace vpravo

#### Zapnutí:

Stiskněte tlačítko zapnutí / vypnutí 4 ve spodní části a zajistěte jej v dané poloze pojistkou pro tlačítko zapnutí / vypnutí 5 (viz obr. 6.1).

#### Vypnutí:

Stiskněte a uvolněte hlavní vypínač 4.

## Konstrukční vlastnosti elektronářadí

### Změna směru otáčení (viz obr. 6)



**Směr otáčení měňte vždy až po úplném zastavení chodu motoru. Nebudete-li dodržovat tuto zásadu, může dojít k poškození elektronářadí.**

**Rotace vpravo (míchání, vrtání) - stiskněte a podržte tlačítko zapnutí / vypnutí 4 ve spodní části. Tlačítko zapnutí / vypnutí 4 lze v této poloze zajistit také stisknutím pojistky 5 (viz obr. 6.1).**

**Rotace vlevo (míchání, vrtání) - stiskněte a podržte tlačítko zapnutí / vypnutí 4 v horní části (viz obr. 6.2).**

## Doporučení pro práci s elektronářadím

### Míchání různých látek (viz obr. 7-8)



**Nemíchejte výbušné látky (např. vysoce hořlavá rozpouštědla) a materiály s teplotou vzplanutí nižší než 21°C. Pečlivě prostudujte pokyny výrobce, jak pracovat s takovými materiály, a dodržujte je.**

- Výběh vhodného typu míchací lopatky závisí na druhu míchané látky. Pro látky s nízkou viskozitou použijte míchací lopatky s čepelí zahnutou vlevo (disperzní nátěry, laky, těsnící hmoty, tekuté cementové roztoky). Pro látky s vysokou viskozitou použijte míchací lopatky s čepelí zahnutou vpravo (hotové omítkové roztoky, beton, tmel, polymerová čínidla) (viz obr. 7).
- Vždy používejte přidavné držadlo 3, usnadňuje práci a zvyšuje ovladatelnost elektronářadí.
- Během práce nádobu s míchanou směsí pečlivě upevněte.
- Pohybuje elektronářadím krouživými pohyby nahoru a dolů, aby se směs co nejlépe promíchala v celém objemu (viz obr. 8).
- Po skončení práce míchací lopatku umyjte a oťete.

### Vrtání (viz obr. 9-10)

- Pokud nástroj používáte k vrtání do kovových materiálů, pravidelně břit vrtáku promazávejte (neplatí při vrtání neželezných kovů a jejich slitin).
- Při vrtání do dřeva zabráníte rozštěpení povrchu na druhé straně vrtaného materiálu, budete-li postupovat podle pokynů, které jsou uvedeny na obr. 9.
- Aby se při vrtání otvorů do zdi příliš neprášilo, přjměte opatření zobrazená na obr. 10.
- Při vrtání otvorů do glazovaných keramických dlaždic nalepte v místě vrtu na dlaždicí lepicí pásku, abyste zvýšili přesnost vrtu a ochránili povrch dlaždice před poškozením (viz obr. 10).

## Údržba elektronářadí / preventivní opatření

**Než začnete provádět údržbu elektronářadí, vždy je odpojte ze sítě.**

## Čištění elektronářadí

Nezbytnou podmínkou pro dlouhodobé a bezpečné používání tohoto elektronářadí je jeho čistota. Větrací otvory 2 pravidelně čistěte stlačeným vzduchem.

## Poprodejní a aplikační servis

Náš poprodejní servis odpoví na Vaše dotazy k údržbě a opravě Vašeho výrobku a také k náhradním dílům. Informace o servisních střediscích, schématech dílů a informace o náhradních dílech naleznete také na adrese: [www.dwt-pt.com](http://www.dwt-pt.com).

## Přeprava elektronářadí

- V žádném případě nesmí na obal při přepravě působit žádný mechanický vliv.

- Při nakládání / vykládání není povoleno používat žádný druh technologie, který pracuje na principu sevření obalu.

## Ochrana životního prostředí



**Suroviny nelikvidujte jako odpad, ale recyklujte je.**

Elektronářadí, její příslušenství a obalové materiály by měly být zlikvidovány v souladu se zásadami recyklace surovin a ochrany životního prostředí.

Na umělohmotných součástkách je uvedeno jejich označení pro tříděnou recyklaci.

Tento návod je vytištěn na recyklovaném papíře vyrobeném bez použití chlóru.

Výrobce si vyhrazuje právo na změny.

Česky  
Автовары «130»

# Špecifikácie elektronáradia

Nízkootáčková vrtačka

BM-1050 M

Číslo elektronáradia [127 V ~50/60 Hz] 741770  
[230 V ~50/60 Hz] 742937

Menovitý výkon [W] 1050

Výkon [W] 590

Prúd pri napätí 127 V [A] 7.5  
230 V [A] 4.9

Voľnobežné otáčky [min<sup>-1</sup>] 550

Rad vrtacích skľučovadiel [mm] 1,5-13  
[palce] 1/16"-33/64"

Závit skľučovadla [mm] 1/2"x20 UNF  
[palce]

Vrtací výkon:

- oceľ [mm] 13  
[palce] 33/64"

- drevo [mm] 40  
[palce] 1-37/64"

Hmotnosť [kg] 3,3  
[lb] 7.2

Trieda bezpečnosti  / II

Akustický tlak [dB(A)] 87

Výkon zvuku [dB(A)] 98

Váhové vibrácie [m/s<sup>2</sup>] 12,9

## Informácie o hluku



Ak prekračuje akustický tlak hodnotu 85 dB(A), používajte vždy ochranu sluchu.



## Vyhlasenie o zhode

Vyhlasujeme na výhradnú zodpovednosť, že výrobok opísaný v časti "Špecifikácie elektronáradia" spĺňa všetky príslušné ustanovenia smerníc 2006/42/EC vrátane ich zmien a je v súlade s nasledujúcimi normami: EN 60745-1, EN 60745-2-1.

Manažér certifikácie

Wu Cunzhen

## Všeobecné bezpečnostné pravidlá



**VAROVANIE** - používateľ si musí prečítať návod na obsluhu, aby sa znížilo riziko zranenia!



**VAROVANIE!** Prečítajte si všetky bezpečnostné varovania a všetky pokyny. Nedodržovanie týchto varovaní a pokynov môže mať za následok úraz elektrickým prúdom, požiar a / alebo vážne zranenie.

**Uchovajte si všetky bezpečnostné upozornenia a pokyny pre budúce použitie.**

Termín "elektrické náradie" v upozorneniach odkazuje na vaše elektrické náradie napájané zo siete (s privodným káblom) alebo elektrické náradie napájané batériami (bez napájacieho kábla).

**Bezpečnosť v pracovnom priestore**

- Pracovný priestor udržiavajte v čistote a dobre osvetlený. Neporiadok alebo tmavé priestory môžu viesť k úrazom.
- **Neprevádzkujte elektrické náradie vo výbušnom prostredí, ako napríklad v prítomnosti horľavých**

Merit Link International AG  
Stabio, Švajčiarsko, 20.12.2018

Slovensky  
АВТОВАРЫ «130»



**kvapalín, plynov alebo prachu.** Elektrické náradie vytvára iskry, ktoré môže spôsobiť vznietenie prachu alebo výparov.

• **Deti a iné osoby v okolí udržiavajte mimo dosahu používaného elektrického náradia.** Rozptýlenie môže spôsobiť stratu kontroly.

## Elektrická bezpečnosť

• **Zástrčky elektrických káblov náradia musia pasovať do zásuvky. Nikdy zástrčku žiadnym spôsobom neupravujte. Nepoužívajte žiadne redukcie zástrčiek s uzemneným (ukostreným) elektrickým náradím.** Neupravované zástrčky a zodpovedajúce zásuvky znižujú riziko vzniku úrazu elektrickým prúdom.

• **Vyhňte sa kontaktu tela s uzemnenými povrchmi, ako sú potrubia, radiátory, sporáky a chladničky.** Ak vaše telo uzemnené alebo ukostrené, existuje zvýšené riziko úrazu elektrickým prúdom.

• **Nevystavujte elektrické náradie dažďu alebo vlhkému prostrediu.** Vniknutie vody do elektrického náradia zvyšuje riziko úrazu elektrickým prúdom.

• **Nenamáhajte napájací kábel. Nikdy nepoužívajte napájací kábel na nosenie, ťahanie alebo odpájanie elektrického náradia. Chráňte napájací kábel pred teplom, olejom, ostrými hranami a pohyblivými časťami.** Poškodené alebo spletené káble zvyšujú riziko úrazu elektrickým prúdom.

• **Pri práci s náradím vonku používajte predĺžovací kábel vhodný na vonkajšie použitie.** Používanie kábla vhodného na použitie vonku znižuje riziko úrazu elektrickým prúdom.

• **Pri práci s elektrickým náradím vo vlhkom prostredí je nevyhnutné používať napájanie chránené prúdovým chráničom (RCD).** Použitie RCD znižuje riziko úrazu elektrickým prúdom. **POZNÁMKA!** Termín "prúdový chránič (RCD)" môže byť nahradený termínom "prerušovač uzemneného obvodu (GFCI)" alebo "ochranný istič (ELCB)".

• **Varovanie!** Nikdy sa nedotýkajte nekrytých kovových povrchov na prevodovke, kryte a tak ďalej, pretože dotyk s kovovými povrchmi bude rušený elektromagnetickou vlnou, čo spôsobuje potenciálne zranenia alebo nehody.

## Bezpečnosť osôb

• **Pri práci s elektrickým náradím buďte stále pozorní, sledujte, čo robíte a používajte zdravý rozum. Nepoužívajte elektrické náradie, ak ste unavení alebo pod vplyvom drog, alkoholu alebo liekov.** Chvilka nepozornosti pri práci s elektrickým náradím môže mať za následok vážne zranenie.

• **Používajte osobné ochranné pomôcky.** Vždy používajte ochranné okuliare. Ochranné prostriedky, ako respirátor, nekĺzavá bezpečnostná obuv, pevná ochranná prilba alebo ochrana sluchu, používané v príslušných podmienkach, znižujú nebezpečenstvo zranenia osôb.

• **Zabráňte náhodnému spusteniu. Pred pripojením k napájaciemu zdroju a / alebo akumulátoru, pred zdvihnutím alebo prenášaním náradia sa uistite, že vypínač je v polohe vypnuté.** Prenášanie náradia s prstom na spínači alebo pripájanie elektrického náradia do elektrickej siete so zapnutým spínačom môže byť príčinou nehôd.

• **Pred spustením náradia odstráňte všetky zoraďovacie nástroje a nastavovacie kľúče.** Zoraďovací nástroj alebo kľúč ponechaný v rotujúcich častiach elektrického náradia môže spôsobiť úraz osôb.

• **Pracujte len tam, kde bezpečne dosiahnete. Vždy udržiavajte stabilný postoj a rovnováhu.** To umožňuje lepšie ovládať náradie v neočakávaných situáciách.

• **Vhodne sa obliekajte. Nenoste voľný odev ani bižutériu. Dbajte na to aby sa vaše vlasy, odev a rukavice nedostali do kontaktu s pohyblivými časťami.** Voľné odevy, bižutéria alebo dlhé vlasy môžu byť zachytené pohybujúcimi sa časťami.

• **Ak sú zariadenia vybavené adaptérom na pripojenie odsávania prachu a zberných zariadení, zaistite ich správne pripojenie a správnu funkciu.** Použitie odsávania prachu môže znížiť ohrozenie spôsobené prachom.

• **Nedovoľte, aby vám skúsenosti získané častým používaním náradia dovolili nadobudnúť sebauspokojenie a ignorovať zásady bezpečnosti.** Neopatrná činnosť môže spôsobiť vážne zranenie v zlomku sekundy.

• **Varovanie!** Elektrické náradie môže počas prevádzky vytvárať elektromagnetické pole. Toto pole môže za určitých okolností spôsobovať rušenie aktívnych alebo pasívnych lekárskech implantátov. Aby sa znížilo riziko vážneho alebo smrteľného zranenia, odporúčame osobám s lekáskymi implantátmi, aby sa poradili so svojim lekárom a výrobcom lekárskech implantátov pred použitím elektrického náradia.

## Použitie a údržba náradia

• **Osoby so zníženými psychofyzickými alebo duševnými schopnosťami, ako aj deti, nemôžu pracovať s elektrickým náradím, pokiaľ nie sú pod dohľadom alebo poučené o použití elektrického náradia osobou zodpovednou za ich bezpečnosť.**

• **Elektrické náradie nepreťažujte. Používajte správny typ elektrického náradia pre vašu prácu.** Správne elektrické náradie bude lepšie a bezpečnejšie vykonávať prácu, pre ktorú bolo navrhnuté.

• **Nepoužívajte elektrické náradie v prípade, že prepínač sa nedá zapnúť a vypnúť.** Každé elektrické náradie, ktoré nemožno ovládať spínačom, je nebezpečné a musí byť opravené.

• **Pred každým nastavením, výmenou príslušenstva alebo uskladnením elektrického náradia vytiahnite zástrčku napájacieho kábla zo zásuvky a / alebo akumulátora.** Tieto preventívne bezpečnostné opatrenia znižujú riziko náhodného spustenia náradia.

• **Elektrické náradie skladujte mimo dosahu detí a nedovoľte osobám, ktoré neboli oboznámené s elektrickým náradím alebo s týmito pokynmi, aby elektrické náradie používali.** Elektrické náradie je v rukách nekvalifikovaných osôb nebezpečné.

• **Údržba elektrického náradia. Skontrolujte vychýlenie alebo uviaznutie pohyblivých častí, poškodenie jednotlivých dielov a iné okolnosti, ktoré môžu mať vplyv na prevádzku elektrického náradia. V prípade poškodenia dajte elektrické náradie pred jeho použitím opraviť.** Veľa nehôd je spôsobených nedostatočnou údržbou elektrického náradia.

• **Rezné nástroje udržiavajte ostré a čisté.** Riadne udržiavané rezné nástroje s ostrými reznými britmi

sú menej náchylné na zaseknutie a lepšie sa ovládajú.

- **Používajte elektrické náradie, príslušenstvo a nástroje atď. v súlade s týmito pokynmi, s príhľadnosťou na pracovné podmienky a prácu, ktorá sa má vykonávať.** Použitie elektrického náradia na iné účely, ako sú určené, môže viesť k nebezpečným situáciám.

- **Rukoväte a plochy na uchopenie zdržiavajte suché, čisté a bez oleja a tuku.** Klzké rukoväte a uchopovacie plochy neumožňujú bezpečnú manipuláciu a ovládanie náradia v neočakávaných situáciách.

- **Dbajte na to, aby ste pri práci s elektrickým náradím držali prídavnú rukoväť správne, čo je užitočné pri regulácii elektrického náradia.** Preto správne držanie môže znížiť riziko nehody alebo zranenia.

## Servis

- **Servis vášho elektrického náradia zverte kvalifikovanej osobe s použitím len originálnych náhradných dielov.** Tým bude zabezpečené, aby bola zachovaná bezpečnosť elektrického náradia.

- **Postupujte podľa pokynov na údržbu a výmenu príslušenstva.**

## Osobitné bezpečnostné upozornenia

- **Ak sa s náradím dodáva pomocná rukoväť (rukoväť), používajte ju (ich).** Strata kontroly môže viesť k zraneniu osôb.

- **Pri vykonávaní operácie držte náradie za izolované úchopné miesta, pretože rezacie príslušenstvo môže prísť do kontaktu so skrytým vedením alebo samotným káblom.** Pri kontakte príslušenstva so "živým" vodičom by mohli byť nechránené kovové časti elektrického náradia pod prúdom a mohli by spôsobiť obsluhu úraz elektrickým prúdom.

## Bezpečnostné pokyny pri prevádzke elektrického náradia

- **Obrobok musí byť upevnený.** Na upevnenie obrobku sa musí používať upevňovacie zariadenie alebo zverák, čo bude oveľa bezpečnejšie než držať obrobok rukami.

- **Vzhľadom k tomu, že azbest môže spôsobovať rakovinu, materiály obsahujúce azbest sa nesmú spracovávať.**

- **Elektrické náradie sa môže odložiť, až keď budú jeho súčasti úplne statické.** Príslušenstvo na elektrické náradie by sa mohlo zaseknúť v priebehu práce, čo môže ovládanie elektrického náradia skomplikovať.

- **Elektrické náradie s poškodenými elektrickými káblami sa nesmie používať.** Ak sa pri práci poškodí káble elektrického napájania, nesmiete sa dotknúť poškodených elektrických káblov a káble musíte bezodkladne vytiahnuť zo zásuvky. Poškodené elektrické káble zvýšia riziko úrazu elektrickým prúdom.

- **Pri používaní elektrického náradia vonku sa musí nainštalovať spínač ochrany proti poruchovému prúdu (FI) na ochranu elektrického náradia.**

- **Musí sa používať vhodný detektor na hľadanie miest skrytých napájacích káblov.** Alebo by ste mali získať relevantné informácie od správcu miestneho napájacieho zdroja. Vrtanie do elektrických drôtov môže spôsobiť požiar a úraz elektrickým prúdom. Poškodené plynové potrubie spôsobí výbuch. Ak sa prepichnú vodovodné rúrky, bude spôsobená škoda na majetku.

- **V prípade, že sa príslušenstvo nainštalované na náradí zasekne, musíte vypnúť elektrické náradie a zostať v pokoji.** V tejto dobe bude elektrické náradie produkovať extrémne vysoký reaktívny krútiaci moment a bude to viesť tak k spätnému chodu. Príslušenstvo inštalované na elektrickom náradí je pravdepodobne zaseknuté, napríklad: hypernáboj elektrického náradia alebo vychýlenie príslušenstva inštalovaného na elektrickom náradí pri práci.

- **Ak by mohli byť prerezané v priebehu práce skryté elektrické káble alebo elektrické vedenia na samotnom elektrickom náradí, musíte držať na ovládanie elektrického náradia izolovanú rukoväť.** Ak je elektrické náradie v kontakte s nabitým vedením, budú kovové časti náradia viesť elektrinu a môžu spôsobiť obsluhu úraz elektrickým prúdom.

- **Pri práci musíte elektrické náradie držať pevne a zaistiť pevný postoj.** Elektrické náradie musíte držať v rukách.

- **Pri obsluhu a používaní elektrického náradia môžete držať len prepínač polohy hlavnej rukoväte, radšej ako iné časti.**

- **Pri zaťažení nevypínajte motor elektronáradia.**
- **Ak elektronáradie spadne do miešanej zmesi, okamžite ho vytiahnite zo zásuvky a nechajte elektronáradie prezrieť v servisnom stredisku.** Materiál, ktorý prenikne do elektronáradia, môže spôsobiť poškodenie a môže dôjsť k zasiahnutiu elektrickým prúdom.

- **S elektronáradím nemiešajte výbušné materiály (napr. ľahko vznetlivé rozpúšťadlá).**

- **Ak pri práci vzniká vznetlivý alebo výbušný prach, ktorý poškodzuje zdravie, prijmite ochranné opatrenia.**
- **Zariadenie držte, pokiaľ sa úplne nezastaví.**

- **Nikdy neodstraňujte triesky alebo úlomky, ak je motor elektronáradia zapnutý.**

- **Pri práci dávajte pozor na to, kadiaľ vedie prívodný kábel vrtáčky.** Neomotávejte si prívodný kábel okolo ruky alebo nohy.

- **Používajte iba ostré a neporušené vrtáky - uľahčí Vám to prácu pri vrtaní.**

- **Pri práci s elektronáradím nevyvíjajte nadmerný tlak - vrták sa môže zaseknúť a motor preťažiť.**

- **Dávajte pozor, aby sa vrták nezasekol vo vrtanom materiáli.** Ak k tomu dôjde, nepokúšajte sa vrták uvoľniť pri zapnutom elektromotore. Mohlo by dôjsť k poškodeniu náradia.

- **Je zakázané pokúšať sa vyraziť zaseknutý vrták pomocou úderov kladivom a pod. - úlomky kovu by mohli zraniť obsluhu alebo okolostojace osoby.**

- **Ak používate elektronáradie dlhšie, dbajte, aby sa neprehrievalo.**

## Symbole použité v príručke

V príručke sú použité nasledujúce symboly, zapamätajte si, prosím, ich význam. Správna interpretácia symbolov vám umožní správne a bezpečné použitie elektronáradia.

Symbol	Význam
--------	--------

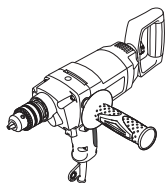

**Nízkootáčková vrtáčka**  
Časti označené sivou - mäkké držadlo (s izolovaným povrchom).

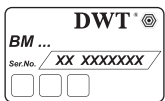

**Štítok s výrobným číslom:**  
BM ... - model;  
XX - dátum výroby;  
XXXXXXXX - výrobné číslo.



Možnosť výberu medzi tromi polohami prídavného držadla.



Prečítajte si všetky bezpečnostné predpisy a pokyny.



Používajte ochranné okuliare.



Používajte chrániče sluchu.



Používajte respirátor.



Pred inštaláciou alebo nastavením elektronáradie odpojte od siete.



Nebezpečenstvo poškodenia skrytého vedenia alebo domových rozvodov.



Smer pohybu.



Smer otáčania.



Zablokovaný.



Odblokovaný.



Zakázané.

Symbol	Význam
--------	--------



Dvojitá izolácia / trieda ochrany.



Pozor. Dôležité.



Značka, ktorá potvrdzuje, že výrobok spĺňa základné požiadavky európskych smerníc a harmonizovaných noriem.



Používajte ochranné rukavice.



Elektronáradie nevhadzujte do kontajnera s komunálnym odpadom.

## Spôsob použitia DWT

Nízkootáčkové vrtáčky sú určené tiež na miešanie práškových stavebných materiálov, ako napr. vápna, cementu, omietkových zmesí, materiálov bez obsahu rozpúšťadiel, lakov a podobných látok, a tiež na vrtanie do ocele, dreva a keramiky. Rozsah aplikácie nástrojov je možné rozšíriť vďaka použitiu dodatočného príslušenstva.

## Súčasť elektronáradia

- 1 Skľučovadlo ozubeného kola vrtáčky \*
- 2 Ventilačné štrbiny
- 3 Prídavné zadné držadlo \*
- 4 Spínač zap / vyp (reverzná funkcia)
- 5 Poistné tlačidlo pre spínač zap / vyp
- 6 Pomocná rukoväť \*
- 7 Upínacia skrutka \*
- 8 Kľúč skľučovadla vrtáčky \*
- 9 Kryt \*
- 10 Miešacia lopatka \*
- 11 Skrutka \*

\* Voliteľné príslušenstvo

Štandardná dodávka nemusí obsahovať všetky príslušenstvá uvedené na obrázku alebo popísané v texte.

## Montáž a nastavenie súčasť elektronáradia

Než začnete vykonávať údržbu elektronáradia, vždy ho odpojte od siete.



Spojovací materiál nedotahujte príliš, zabránite tak poškodeniu závitu.

## Pomocná rukoväť (pozrite obr. 1)

- Uvoľnite prídavné držadlo 6, ako je znázornené na obr. 1.
- Vyberte skrutkovaciu zátku 9 a naskrutkujte prídavné držadlo 6 do závitového otvoru.
- Namontujte zátku 9 späť do uvoľneného závitového otvoru.

## Prídavné zadné držadlo (pozrite obr. 2)

Prídavné zadné držadlo 3 uľahčuje prácu a zlepšuje ovládanie nástroja.

- Uvoľnite upínaciu skrutku 7 (pozrite obr. 2).
- Nastavte prídavné zadné držadlo 3 do požadovanej polohy (prídavné zadné držadlo je možné nastaviť do štyroch polôh).
- Dotiahnite upínaciu skrutku 7.

## Montáž / výmena príslušenstva



**Pri dlhšom používaní môže dôjsť k zahriatiu ostria vrtáka; pri jeho zložení použite rukavice.**

## Skľučovadlo ozubeného kolesa vrtáčky (pozrite obr. 3)

- Uvoľnite zovretie čelustí pomocou upínacieho kľúča 8, a potom otáčajte objímkou ozubeného skľučovadla 1 proti smeru hodinových ručičiek (pozri obrázok 3), kým sa čeluste nerozovrú do takej miery, aby bolo možné nasadiť / vymeniť príslušenstvo.
- Nasadte / vymeňte príslušenstvo (napr. vrták).
- Otáčajte objímkou ozubeného skľučovadla 1 v smere hodinových ručičiek, kým nasadené príslušenstvo nebude pevne upnuté. Os príslušenstva musí byť riadne vycentrovaná.
- Uťahnite čeluste ozubeného skľučovadla 1 pomocou upínacieho kľúča 8. Aplikujte rovnaký uťahovací moment na každý z troch otvorov po obvode skľučovadla.

## Montáž / demontáž vrtákového skľučovadla (pozri obrázok 4-5)

- Montáž ozubeného skľučovadla 1 vykonávajte postupom v následných krokoch podľa obr. 4.
- Demontáž ozubeného skľučovadla 1 vykonávajte postupom v následných krokoch podľa obr. 5.



**Upozornenie: zapamätajte si postup montáže / demontáže vrtákového skľučovadla, skrutka 11 má ľavotočivý závit.**

## Počiatočná prevádzka elektronáradia

Používajte len správne napájacie napätie: hodnota napájacieho napätia musí zodpovedať informácii uvedenej na identifikačnom štítku elektronáradia.

## Zapnutie / vypnutie elektronáradia

### Krátkodobé zapnutie / vypnutie

#### Rotácia vpravo

Stlačte a podržte tlačidlo zapnutie / vypnutie 4 v spodnej časti (pozrite obr. 6.1) pre vypnutie - uvoľnenie.

#### Rotácia vľavo

Stlačte a podržte tlačidlo zapnutie / vypnutie 4 v hornej časti (pozrite obr. 6.2) pre vypnutie - uvoľnenie.

### Dlhodobé zapnutie / vypnutie

#### Rotácia vpravo

##### Zapnutie:

Stlačte tlačidlo zapnutie / vypnutie 4 v spodnej časti a zaistíte ho v danej polohe poistkou pre tlačidlo zapnutie / vypnutie 5 (pozrite obr. 6.1).

##### Vypnutie:

Stlačte a uvoľnite hlavný vypínač 4.

## Konštrukčné prvky elektronáradia

### Zmena smeru otáčania (pozrite obr. 6)



**Smer otáčania meňte vždy až po úplnom zastavení chodu motora. Ak nebudete dodržiavať túto zásadu, môže dôjsť k poškodeniu mechanického nástroja.**

**Rotácia vpravo (miešanie, vrtanie) - stlačte a podržte tlačidlo zapnutie / vypnutie 4 v spodnej časti. Tlačidlo zapnutie / vypnutie 4 je možné v tejto polohe zaistiť tiež stlačením poistky 5 (pozrite obr. 6.1).**

**Rotácia vľavo (reverzné miešanie) - stlačte a podržte tlačidlo zapnutie / vypnutie 4 v hornej časti (pozrite obr. 6.2).**

## Odporúčania pre prácu s elektronáradím

### Miešanie rôznych látok (pozrite obr. 7-8)



**Nemiešajte výbušné látky (napr. vysoko horľavé rozpúšťadlá) a materiály s teplotou vzplanutia nižšou než 21 °C. Pozorne si preštudujte pokyny výrobcu, ako pracovať s takými materiálmi, a dodržujte ich.**

- Výber vhodného typu miešacej lopatky závisí od druhu miešanej látky. Pre látky s nízkou viskozitou použite miešacie lopatky s čepeľou zahnutou vľavo (disperzné nátery, laky, tesniace hmoty, tekuté cementové roztoky). Pre látky s vysokou viskozitou použite miešacie lopatky s čepeľou zahnutou vpravo (hotové omietkové roztoky, betón, tmel, polymérové činidlá) (pozrite obr. 7).
- Vždy používajte prídavné držadlo 3, uľahčuje prácu a zvyšuje ovládateľnosť elektronáradia.
- Počas práce nádobu s miešanou zmesou dôkladne upevnite.
- Pohybujte elektronáradím krúživými pohybmi hore a dolu, aby sa zmes čo najlepšie premiešala v celom objeme (pozrite obr. 8).
- Po skončení práce miešaciu lopatku umyte a utrite.

### Vrtanie (pozrite obr. 9-10)

- Pokiaľ nástroj používate na vrtanie do kovových materiálov, pravidelne ostrie vrtáka mažte (neplatí pri vrtaní neželezných kovov a ich zliatin).
- Pri vrtaní veľkých priemerov do kovov najskôr vyvrtajte otvor s malým priemerom a potom vrt rozširujte až do požadovanej veľkosti (pozrite obr. 9).



- Pri vŕtaní do dreva zabránite rozštiepeniu povrchu na druhej strane vŕtaného materiálu, ak budete postupovať podľa pokynov, ktoré sú uvedené na obr. 9.
- Aby sa pri vŕtaní otvorov do steny príliš neprášilo, prijmite opatrenia zobrazené na obr. 10.
- Pri vŕtaní otvorov do glazovaných keramických dlaždíc nalepte v mieste vrtu na dlaždicu lepiacu pásku, aby ste zvýšili presnosť vrtu a ochránili povrch dlaždice pred poškodením (pozrite obr. 10).

### Údržba elektronáradia / preventívne opatrenia

**Než začnete vykonávať údržbu elektronáradia, vždy ho odpojte od siete.**

#### Čistenie mechanického nástroja

Nevyhnutnou podmienkou na dlhodobé a bezpečné používanie tohto mechanického nástroja je jeho čistota. Vetracie otvory **2** pravidelne čistíte stlačeným vzduchom.

#### Popredajný a aplikačný servis

Náš popredajný servis odpovie na vaše otázky k údržbe a oprave vášho výrobku a tiež k náhradným

dielom. Informácie o servisných strediskách, schémach dielov a informácie o náhradných dieloch nájdete aj na adrese: [www.dwt-pt.com](http://www.dwt-pt.com).

### Preprava elektronáradia

- V žiadnom prípade nesmie na obal pri preprave pôsobiť žiadny mechanický vplyv.
- Pri nakladaní / vykladaní nie je povolené používať žiadny druh technológie, ktorý pracuje na princípe zovretia obalu.

### Ochrana životného prostredia



**Suroviny nelikvidujte ako odpad, ale ich recyklujte.**

Elektronáradie, jej príslušenstvo a obalové materiály by mali byť zlikvidované v súlade so zásadami recyklácie surovín a ochrany životného prostredia.

Na umelohmotných súčiastkach je uvedené ich označenie pre triedenú recykláciu.

Tento návod je vytlačенý na recyklovanom papieri vyrobenom bez použitia chlóru.

**Výrobca si vyhradzuje právo na zmeny.**

**Slovensky**  
Автомобили «130»



## Date tehnice ale uneltei electrice

Bormașină cu viteză redusă

BM-1050 M

Codul uneltei electrice	[127 V ~50/60 Hz] [230 V ~50/60 Hz]	741770 742937
Puterea absorbită	[W]	1050
Putere	[W]	590
Amperajul în funcție de voltaj	127 V [A] 230 V [A]	7.5 4.9
Număr de turații în gol	[min <sup>-1</sup> ]	550
Strângerea mandrinei	[mm] [inci]	1,5-13 1/16"-33/64"
Filet mandrină	[mm] [inci]	1/2"x20 UNF
Diametru de găurire:		
- oțel	[mm] [inci]	13 33/64"
- lemn	[mm] [inci]	40 1-37/64"
Greutate	[kg] [lb]	3,3 7.2
Clasa de protecție		□ / II
Presiune acustică	[dB(A)]	87
Putere acustică	[dB(A)]	98
Vibrații ponderate	[m/s <sup>2</sup> ]	12,9

### Informații despre zgomot

### Reguli generale de siguranță



Purtați căști antifonice dacă presiunea acustică depășește 85 dB (A).



**AVERTISMENT - Pentru a reduce riscul de vătămare, utilizatorul trebuie să citească manualul de instrucțiuni!**



### Declarație de conformitate

Declarăm pe proprie răspundere că produsul descris la paragraful "Date tehnice ale uneltei electrice" corespunde tuturor dispozițiilor relevante ale Directivei 2006/42/EC inclusiv modificărilor acestora și este în conformitate cu următoarele standarde: EN 60745-1, EN 60745-2-1.



**AVERTISMENT! Citiți toate avertismentele și instrucțiunile de siguranță. Nerespectarea avertismentelor și a instrucțiunilor poate avea drept rezultat un șoc electric, incendiu și / sau vătămarea gravă.**

**Păstrați toate avertismentele și instrucțiunile pentru o referință viitoare.**

Termenul de "unealtă electrică" din avertismente se referă la unealta electrică (cablată) acționată prin rețea sau unealta electrică (necablată) acționată cu baterii.

Manager de  
certificare

Wu Cunzhen

### Siguranța suprafeței de lucru

- **Păstrați suprafața de lucru curată și bine iluminată.** Zonele dezordonate sau întunecoase pot cauza incidente.
- **Nu utilizați uneltele electrice în atmosfere explozive, cum ar fi în prezența lichidelor, a gazelor sau**

Merit Link International AG  
Stabio, Elveția, 20.12.2018

**a prafului inflamabil.** Unelele electrice creează scântei care pot aprinde praful sau gazele arse.

• **Țineți copiii și matorii la distanță atunci când utilizați o unealtă electrică.** Distracțiile vă pot face să pierdeți controlul.

## Siguranță electrică

• **Fișele unelei electrice trebuie să se potrivească cu borna de ieșire. Nu modificați niciodată fișa, în niciun mod. Nu utilizați nicio fișă adaptatoare cu unele electrice împământate (legate la pământ).** Fișele nemodificate și bornele de ieșire potrivite vor reduce riscul de șoc electric.

• **Evitați contactul fizic cu suprafețele împământate sau legate la pământ, cum ar fi conductele, radiatoarele, plitele sau frigidererele.** Există un risc sporit de șoc electric, în cazul în care corpul dvs., este împământat sau legat la pământ.

• **Nu expuneți unelele electrice la condiții de vreme ploioasă sau umedă.** Pătrunderea apei într-o unealtă electrică va spori riscul de șoc electric.

• **Nu abuzați de cablu. Nu utilizați niciodată cablu pentru a transporta, împinge sau scoate unealta electrică din priză. Țineți cablul la distanță de căldură, ulei, margini ascuțite sau piese mobile.** Cablurile deteriorate sau încălcite sporesc riscul de șoc electric.

• **Atunci când utilizați o unealtă electrică în aer liber, utilizați un cablu prelungitor adecvat pentru uz în aer liber.** Utilizarea unui cablu destinat uzului în aer liber reduce riscul de șoc electric.

• **Dacă utilizarea unei unele electrice într-un loc umed nu poate fi evitată, utilizați o alimentare protejată (DCR) pentru dispozitivul cu curent rezidual.** Utilizarea unui DCR reduce riscul de șoc electric. **REȚINEȚI!** Termenul de "dispozitiv cu curent rezidual (DCR)" poate fi înlocuit cu termenul "disjunctor cu curent de fugă (GFCI)" sau "disjunctor de scurgere la pământ (ELCB)".

• **Avertisment!** Nu atingeți niciodată suprafețele metalice ale cutiei de viteze, ale scutului și așa mai departe, deoarece atingere suprafețelor metalice va interfera cu unda electromagnetică, cauzând astfel o potențială vătămare sau accidente.

## Siguranță personală

• **Fiți atent, aveți grijă la ceea ce faceți și apelați la simțul practic atunci când utilizați o unealtă electrică.** Nu utilizați o unealtă electrică dacă sunteți obosit sau vă aflați sub influența drogurilor, a alcoolului sau a medicamentelor. Un moment de neatenție în timpul utilizării uneltelor electrice poate avea drept rezultat o vătămare personală gravă.

• **Utilizați echipamente de protecție individuală. Purtați întotdeauna o protecție pentru ochi.** Echipamentele de protecție, cum ar fi masca pentru praf, încălțăminte de protecție împotriva alunecării, casca dură sau protecția pentru auz, utilizate în condițiile corespunzătoare vor reduce vătămrile personale.

• **Preveniți pornirea accidentală. Asigurați-vă că întrerupătorul se află în poziție oprit înainte de a conecta la sursa de alimentare și / sau setul de baterii, ridicând sau transportând unealta.** Transportul uneltelor electrice ținând degetul apăsat pe întrerupător sau punerea uneltelor electrice sub tensiune care au întrerupătorul pornit duce la accidente.

• **Îndepărtați orice cheie de reglare înainte de a porni unealta electrică.** O cheie lăsată atașată de o piesă rotativă a unelei electrice poate duce la vătămarea personală.

• **Nu întindeți excesiv. Păstrați întotdeauna sprințul și echilibrul adecvat.** Acest lucru permite un control mai bun al unelei electrice în situații neașteptate.

• **Îmbrăcați-vă adecvat. Nu purtați îmbrăcămintea sau bijuterii lejere. Țineți părul, îmbrăcămintea și mânușile la distanță de piesele mobile.** Îmbrăcămintea, bijuteriile sau părul lung liber se poate prinde în piesele mobile.

• **Dacă dispozitivele sunt furnizate pentru conexiunea instalațiilor de extracție și de colectare a prafului, asigurați-vă că acestea sunt conectate și utilizate în mod adecvat.** Utilizarea dispozitivului de colectare a prafului poate reduce pericolele legate de praf.

• **Nu permiteți ca familiarizarea rezultată din utilizarea frecventă a uneltelor să vă facă să vă complăceți sau să ignorați principiile de siguranță ale unelei.** O acțiune neglijentă poate cauza o vătămare gravă într-o fracțiune de secundă.

• **Avertisment!** Unelele electrice pot produce un câmp electromagnetic în timpul utilizării. În unele circumstanțe, acest câmp poate interfera cu implanturile medicale active sau pasive. Pentru a reduce riscul de vătămare gravă sau fatală, le recomandăm persoanelor cu implanturi medicale să se consulte cu medicul acestora și producătorul de implanturi medicale înainte de a utiliza această unealtă electrică.

## Utilizarea și întreținerea unelei electrice

• **Persoanele cu aptitudini psio-fizice sau mentale reduse, precum și copiii, nu pot utiliza unealta electrică, dacă acestea nu sunt supravegheate sau instruite cu privire la utilizarea unelei electrice de către o persoană responsabilă de siguranța acestora.**

• **Nu forțați unealta electrică. Utilizați unealta electrică corectă pentru operațiunea dvs.** Unealta electrică corectă va face lucrurile mai bine și în mare măsură, la capacitatea pentru care a fost proiectată.

• **Nu utilizați unealta electrică dacă întrerupătorul nu o pornește și nu o oprește.** Orice unealtă electrică care nu poate fi comandată cu ajutorul întrerupătorului este periculoasă și trebuie să fie reparată.

• **Deconectați fișa de la sursa de alimentare și / sau setul de baterii din unealta electrică înainte să efectuați orice reglaj, să schimbați accesoriile sau să depozitați unelele electrice.** Astfel de măsuri de siguranță preventive reduc riscul de a porni unealta electrică accidentală.

• **Depozitați unelele electrice inactive într-un loc care nu se află la îndemâna copiilor și nu permiteți persoanelor nefamiliarizate cu unealta electrică sau cu aceste instrucțiuni să utilizeze unealta electrică.** Unelele electrice sunt periculoase în posesia utilizatorilor neinstruiți.

• **Efectuați întreținerea unelei electrice. Verificați alinierea greșită sau griparea pieselor mobile, ruperea pieselor și orice altă condiție care poate afecta funcționarea unelei electrice.** Dacă unealta electrică s-a deteriorat, reparați-o înainte de utilizare. Unelele electrice întreținute în mod precar pot cauza numeroase accidente.

• **Păstrați unelele de tăiere ascuțite și curate.** Unelele de tăiere întreținute corespunzător cu margini

de tăiere ascuțite sunt mai puțin predispușe la gripare și sunt mai ușor de comandat.

- **Utilizați unealta electrică, accesoriile și cuțitele aplicate etc. în conformitate cu aceste instrucțiuni, luând în considerare condițiile de lucru și lucrarea de executat.** Utilizarea unelei electrice pentru alte operațiuni decât cele prevăzute poate duce la o situație periculoasă.

- **Păstrați mânerul și suprafețele de prindere uscate, curate și fără urme de ulei și lubrifiant.** Mănerul și suprafețele de prindere alunecoase împiedică manipularea și comanda sigură a unelei în situații neașteptate.

- **Rețineți faptul că atunci când utilizați o unealtă electrică, țineți mânerul auxiliar corect, care este util în momentul comandării unelei electrice.** Prin urmare, o ținere adecvată poate reduce riscul de accidente sau vătămări.

## Reparații

- **Unealta dvs. electrică trebuie să fie reparată de către o persoană calificată în reparații, utilizând numai piese de schimb identice.** Acest lucru va asigura faptul că siguranța unelei electrice este menținută.

- **Urmați instrucțiunile privind lubrifierea și schimbarea accesoriilor.**

### Avertismente speciale privind siguranța

- **Utilizați un mâner (măner) auxiliar (auxiliar), dacă este (sunt) furnizat (furnizate) împreună cu unealta.** Pierderea controlului poate duce la vătămare personală.

- **Atunci când efectuați o operațiune în care accesoriul de tăiere poate intra în contact cu cablajul ascuns sau propriul cablu, țineți unealta electrică de suprafețele de prindere izolate.** Accesoriul de tăiere care intră în contact cu un fir "sub tensiune" poate pune "sub tensiune" piesele metalice ale unelei electrice și poate cauza operatorului un șoc electric.

### Linii directe de siguranță în timpul utilizării unelei electrice

- **Piesa de prelucrat va fi strânsă.** Pentru a strânge piesa de prelucrat se va utiliza dispozitive fixe sau mehine, care vor face ca ținerea piesei de lucru să fie mai sigură decât cu mâinile.

- **Având în vedere faptul că asbestul poate cauza cancer, nu se vor procesa materiale care conțin asbest.**

- **Unealta electrică poate fi pusă jos numai după ce piesele unelei electrice sunt complet statice.** Accesoriul de pe unealta electrică se poate prinde în timpul lucrului, ceea ce poate îngreuna controlul unelei electrice.

- **Nu se va utiliza o unealtă electrică cu fire electrice deteriorate.** Dacă firele electrice ale alimentării electrice sunt deteriorate în timpul lucrului, nu veți atinge firele electrice deteriorate și veți scoate fișa imediat. Firele deteriorate vor spori riscul de șoc electric.

- **Atunci când utilizați unelte electrice în aer liber, trebuie să instalați întrerupătorul de protecție împotriva penelor de curent (PC) pe unealta electrică.**

- **Pentru a găsi locația firelor electrice ascunse se va utiliza detectorul adecvat.** Sau, trebuie să obțineți

informațiile relevante de la unitatea de alimentare electrică locală. Perforarea firelor electrice va duce la incendii și șoc electric. Conducele de gaz deteriorate vor cauza explorarea. În cazul în care conductele de apă sunt perforate, prejudiciul va fi cauzat proprietății.

- **În cazul în care se prinde un accesoriu instalat pe unealta electrică, veți opri unealta electrică și veți păstra calmul.** În momentul respectiv, unealta electrică va produce un cuplu reactiv extrem de ridicat, rezultând astfel într-o cursă de înapoiere. Accesoriul instalat pe unealta electrică este predispus la prindere, de exemplu: suprasarcina unelei electrice sau asimetria accesoriului instalat pe unealta electrică în timpul lucrului.

- **Dacă firele electrice ascunse sau liniile electrice ale unelei electrice se pot tăia în timpul lucrului, trebuie să țineți mânerul izolat pentru a utiliza unealta electrică.** Atunci când unealta electrică intră în contact cu o linie încărcată, piesele metalice ale unelei electrice vor conduce electricitatea și pot cauza operatorului un șoc electric.

- **În timpul lucrului, trebuie să țineți unealta electrică ferm și să vă asigurați că stați într-o poziție fermă.** Trebuie să țineți unealta electrică cu mâinile.

- **Atunci când operați sau utilizați unealta electrică, puteți ține numai poziția întrerupătorului mânerului principal, decât alte piese.**

- **Evitați oprirea unelei când este sub sarcină.**

- **În cazul în care unealta vă cade în materialul amestecat, scoateți-o imediat din priză și verificați-o într-o unitate service.** Materialul intrat în interiorul unelei poate cauza avarii și chiar scurtcircuit.

- **Nu utilizați unealta cu materiale explozibile (cum ar fi solvenții ușor inflamabili).**

- **Luați măsuri de protecție în caz de apariție a materialelor periculoase, cum ar fi praful exploziv sau inflamabil.**

- **Înainte să puneți unealta jos, asigurați-vă că aceasta s-a oprit complet.**

- **Nu îndepărtați niciodată resturi sau alte fragmente în timpul funcționării.**

- **În timpul lucrului, fiți atent la poziția cablului de alimentare cu energie electrică.** Nu îl încolăciți în jurul brațelor sau picioarelor.

- **A se utiliza numai burghie ascuțite, în stare perfectă de funcționare - sarcinile vor fi mai ușor de îndeplinite.**

- **Nu împingeți excesiv unealta - burghiul se poate bloca și motorul se poate supraîncălzi.**

- **A se evita blocarea burghiilor în materialul prelucrat.** Dacă se întâmplă acest lucru, nu se va încerca scoaterea acestora cu ajutorul motorului unelei electrice. Aceasta se poate defecta.

- **Lovirea burghiilor blocate în materialul prelucrat cu un ciocan sau alte obiecte este strict interzisă - fragmentele metalice pot provoca rănirea atât a operatorului, cât și a persoanelor din apropiere.**

- **Evitați supraîncălzirea unelei în cazul utilizării îndelungate.**

### Simboluri utilizate în manual

Următoarele simboluri sunt utilizate în manualul de utilizare, rețineți-le semnificația. Interpretarea corectă a simbolurilor va permite utilizarea corectă și sigură a unelei electrice.

Symbol	Semnificație
--------	--------------

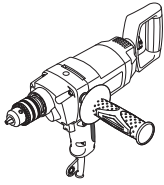

**Bormașină cu viteză redusă**  
 Secțiunea marcată cu gri - prindere moale (cu suprafață izolată).

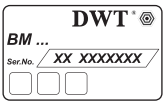

**Autocolant cu numărul de serie:**  
 BM ... - model;  
 XX - data fabricației;  
 XXXXXXX - număr de serie.



Posibilitatea de a selecta între trei poziții ale mânerului suplimentar.



Citiți toate reglementările și instrucțiunile de siguranță.



Purtați ochelari de protecție.



Purtați protecții antifonice.



Purtați o mască pentru praf.



Deconectați unealta electrică de la rețea înainte de instalare sau de ajustare.



Risc de deteriorare a cablajului ascuns sau a conductelor sanitare ale casei.

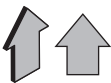

Direcția de deplasare.



Direcția de rotație.



Blocat.



Deblocat.



Interzis.

Symbol	Semnificație
--------	--------------



Izolație dublă / clasa de protecție.



Atenție. Important.



Un semn care certifică faptul că produsul se conformează cu cerințele esențiale ale directivelor UE și ale standardelor UE armonizate.



Purtați mănuși de protecție.



Nu aruncați unealta electrică într-un container pentru deșeurile domestice.

### Descrierea uneltei electrice DWT

Bormașina cu viteză redusă este destinată amestecării materialelor de construcție sub formă de pudră, cum ar fi varul nestins, cimentul, amestecurile pentru mortar, materialele ce nu conțin solvenți, lacuri și alte substanțe similare, dar și perforării oțelului, lemnului și a ceramicii.  
 Prin folosirea accesoriilor suplimentare, zona de lucru poate fi extinsă.

### Părți componente

- 1 Mandrină cu trei fălci \*
- 2 Orificii pentru ventilație
- 3 Mâner suplimentar \*
- 4 Întrerupător pornit / oprit (funcție inversă)
- 5 Buton de blocare a întrerupătorului pornit / oprit
- 6 Mâner auxiliar \*
- 7 Șurub fluture \*
- 8 Cheia mandrinei \*
- 9 Capac \*
- 10 Paletă pentru amestecat \*
- 11 Șurub \*

\* Accesorii

**Nu toate accesoriile descrise și ilustrate sunt incluse în setul standard de livrare.**

### Montarea și reglarea componentelor uneltei electrice

**Înainte de a executa orice lucrare asupra uneltei electrice, scoateți fișa de alimentare din priză.**



**Nu strângeți excesiv elementele de prindere, pentru a evita deteriorarea filetelor.**

## Mâner auxiliar (vezi fig. 1)

- Desfaceți mânerul suplimentar 6 conform fig. 1.
- Scoateți apărătoarea 9 și înșurubați mânerul suplimentar 6 în orificiul filetat.
- Introduceți apărătoarea 9 în orificiul filetat liber.

## Mânerul posterior suplimentar (vezi fig. 2)

Mânerul posterior suplimentar 3 ușurează efectuarea operațiunilor și îmbunătățește controlul uneltei.

- Deșurubați șurubul flutur 7 (vezi fig. 2).
- Poziționați mânerul posterior suplimentar 3 în poziția dorită (mânerul suplimentar are patru poziții disponibile).
- Înșurubați șurubul 7.

## Montarea / înlocuirea accesoriilor



La utilizarea îndelungată, vârful burghiului se poate încălzi; folosiți mănuși pentru scoaterea acestuia.

## Mandrină cu trei fălci (vezi fig. 3)

- Desfaceți camele cu ajutorul cheii de strângere 8, apoi rotiți manual axul principal al mandrinei cu margine dințată 1 în sens invers acelor de ceasornic (vezi fig. 3), până când distanța dintre came este suficientă pentru a permite montarea / înlocuirea unui accesoriu.
- Montarea / înlocuirea unui accesoriu.
- Rotiți manual, în sensul acelor de ceasornic, axul principal al mandrinei cu margine dințată 1, pentru a fixa accesoriul montat. Evitați pe cât posibil deformarea accesoriului.
- Strângeți camele mandrinei cu margine dințată 1 cu ajutorul cheii de strângere 8, aplicând același cuplu de torsiune fiecăruia dintre cele trei orificii din partea laterală a mandrinei.

## Montarea / demontarea mandrinei (vezi fig. 4-5)

- Pentru a monta mandrina cu coroană dințată 1, executați operațiunile în etape consecutive, conform indicațiilor din fig. 4.
- Pentru a demonta mandrina cu coroană dințată 1, executați operațiunile în etape consecutive, conform indicațiilor din fig. 5.



Atenție: rețineți că, în timpul montării / demontării mandrinei, șurubul 11 se înfiletează către stânga.

### Punerea în funcțiune a uneltei electrice

Utilizați întotdeauna tensiunea de alimentare corectă: tensiunea de alimentare trebuie să corespundă cu informațiile specificate pe plăcuța de identificare a uneltei electrice.

### Pornirea / oprirea uneltei electrice

## Pornirea / oprirea pe termen scurt

### Rotație la dreapta

Apăsați și mențineți întrerupătorul 4 apăsat din partea inferioară (consultați fig. 6.1) pentru a o porni - elibera.

## Rotație la stânga

Apăsați și mențineți întrerupătorul 4 apăsat din partea superioară (consultați fig. 6.2) pentru a o porni - elibera.

## Pornirea / oprirea pe termen lung

### Rotație la dreapta

#### Pornire:

Apăsați întrerupătorul 4 din partea inferioară și blocați-l în poziție cu butonul de blocare pentru întrerupătorul 5 (consultați fig. 6.1).

#### Oprire:

Apăsați scurt întrerupătorul pornit / oprit 4.

### Caracteristici ale uneltei electrice

## Inversarea sensului de rotație (vezi fig. 6)



Schimbați direcția de rotație numai după oprirea completă a motorului, în caz contrar unealta electrică se poate avaria.

**Rotație la dreapta (agitare, găurire)** - apăsați și mențineți întrerupătorul 4 apăsat din partea inferioară. De asemenea, întrerupătorul 4 poate fi blocat în această poziție apăsând butonul de blocare 5 (consultați fig. 6.1).

**Rotație la stânga (agitare inversă)** - apăsați și mențineți întrerupătorul 4 apăsat din partea superioară (consultați fig. 6.2).

### Recomandări referitoare la utilizarea uneltei electrice

## Amestecarea diverselor substanțe (vezi fig. 7-8)



Nu procesați substanțe explozibile (de exemplu solvenți extrem de inflamabili) și materiale cu temperatură de aprindere mai mică de 21°C. Consultați manualul de instrucțiuni furnizat de producător pentru acest tip de materiale și urmați aceste instrucțiuni cu atenție.

- Alegerea tipului de paletă se face în funcție de substanța amestecată. Utilizați palete cu rotație spre stânga pentru materiale cu omogenitate scăzută (vopseluri diluate, lacuri, izolanți, ciment lichid). Utilizați palete cu rotație spre dreapta pentru materiale foarte omogene (tencuiei gata preparate, ciment, masă de șpaclu, rășini polimerice) (vezi fig. 7).

- Folosiți întotdeauna mânerul suplimentar 3, deoarece facilitează operațiunile și sporește gradul de control al uneltei.

- Asigurați stabilitatea recipientului cu materialul de amestecat pe durata operării.

- Mișcați unealta în sus, în jos și cu mișcări circulare pentru amestecarea omogenă a întregii cantități (vezi fig. 8).

- După operare, spălați și ștergeți paleta pentru amestecare.



## Găurire (vezi fig. 9-10)

- Ungeți vârful burghiului în mod regulat atunci când executați găuri în metale (cu excepția găuririi metalelor neferoase și a aliajelor acestora).
- Când executați găuri de diametre mari în metal, executați mai întâi o gaură de diametru mai mic și alezați-o până la diametrul dorit (vezi fig. 9).
- Pentru a se evita crăparea suprafeței la un punct de ieșire a vârfului burghiului atunci când executați găuri în lemn, urmați instrucțiunile din fig. 9.
- Pentru a evita formarea excesivă a prafului în timpul găuririi pereților, urmați acțiunile indicate în fig. 10.
- În momentul executării de găuri în plăci ceramice, pentru a îmbunătăți precizia de centrare a găurii și pentru a proteja placa împotriva deteriorării, aplicați bandă adezivă în centrul găurii preconizate și executați apoi gaura (vezi fig. 10).

### Măsurile de întreținere a uneltei electrice / măsurile preventive

Înainte de a executa orice lucrare asupra uneltei electrice, scoateți fișa de alimentare din priză.

### Curățarea uneltei electrice

O condiție indispensabilă pentru exploatarea pe termen lung a uneltei electrice este păstrarea acesteia curată. Curățați în mod regulat unealta electrică cu aer comprimat prin găurile de aerisire 2.

## Serviciul post-vânzare și serviciul de tip aplicație

Serviciul nostru post-vânzare răspunde la întrebările dumneavoastră legate de întreținerea și repararea produsului dumneavoastră, precum și a pieselor de schimb. Informații despre centrele de servicii, diagramele pieselor și informații despre piesele de schimb pot fi găsite, de asemenea, la adresa: [www.dwt-pt.com](http://www.dwt-pt.com).

### Transportarea uneltelor electrice

- În mod obligatoriu, ambalajul nu trebuie supus niciunui impact mecanic în timpul transportării.
- La descărcare / încărcare, nu este permisă utilizarea niciunui tip de tehnologie care funcționează pe principiul ambalajului de fixare.

### Protecția mediului



Materiile prime trebuie reciclate în loc să fie evacuate ca deșeuri.

Unealta, accesoriile și ambalajul trebuie sortate în vederea reciclării ecologice.

Componentele din plastic sunt etichetate pentru reciclarea pe categorii. Aceste instrucțiuni sunt tipărite pe hârtie reciclabilă, fabricată fără clor.

Producătorul își rezervă dreptul de a aduce modificări.

## Технически характеристики на електрическия инструмент

Нискоскоростна бормашина

BM-1050 M

Код електроинструмент	[127 V ~50/60 Hz] [230 V ~50/60 Hz]	741770 742937
Номинална мощност	[W]	1050
Изходна мощност	[W]	590
Сила на тока при напрежение	127 V [A] 230 V [A]	7.5 4.9
Обороти на празния ход	[min <sup>-1</sup> ]	550
Граници на затягане на патронника	[mm] [inches]	1,5-13 1/16"-33/64"
Нарез на патронника	[mm] [inches]	1/2"x20 UNF
<b>Мощност на пробиване:</b>		
- стомана	[mm] [inches]	13 33/64"
- дърво	[mm] [inches]	40 1-37/64"
Тегло	[kg] [lb]	3,3 7.2
Клас на безопасност		□ / II
Звуково налягане	[dB(A)]	87
Акустична мощност	[dB(A)]	98
Вибрация	◆ [m/s <sup>2</sup> ]	12,9

### Информация за шум



Винаги носете защитни слушалки, ако звуковото налягане надвишава 85 dB(A).



### Декларация за съответствие

С пълна отговорност ние декларираме, че описаният в раздела "Технически характеристики на електрическия инструмент" съответства на всички валидни изисквания на директивите 2006/42/ЕС, включително на измененията им и покрива изискванията на стандартите: EN 60745-1, EN 60745-2-1.

Мениджър  
сертификация

*Wu Cunzhen*

Wu Cunzhen

### Основни правила за безопасност



**ПРЕДУПРЕЖДЕНИЕ** - За да намалите риска от нараняване, потребителят трябва да прочете наръчника с инструкции!



**ПРЕДУПРЕЖДЕНИЕ!** Прочетете всички предупреждения за безопасност и инструкции. Неспазването на предупрежденията и инструкциите може да доведе до електрически удар, пожар и / или сериозно нараняване.  
**Запазете всички предупреждения и инструкции за бъдещи справки.**

Терминът "електроинструмент" в предупрежденията се отнася до Вашия, свързан в електрическата мрежа (кабелен) електроинструмент или работещ с батерия (безжичен) електроинструмент.

### Безопасност на работната зона

• **Поддържайте работната зона чиста и добре осветена.** Разхвърляни или тъмни зони предизвикват инциденти.

Merit Link International AG  
Stabio, Швейцария, 20.12.2018

Български  
Автовади «130»

- **Не работете с електроинструменти в експлозивни атмосфери, като при наличието на възпламеними течности, газове и прах.** Електроинструментите създават искри, които може да подпалят прах или изпарения.
- **Дръжте децата и околните далеч при работа с електроинструменти.** Отвличането на вниманието може да причини загуба на контрол.

## Електрическа безопасност

- **Щепселите на електроинструментите трябва да съответстват на контактите. Никога не модифицирайте по никакъв начин щепсел.** Не използвайте каквито и да е адаптери със заземени (занулен) електроинструменти. Немодифицираните щепсели и съответстващи контакти ще намалят риска от електрически удар.
- **Избягвайте контакт на тялото със заземени или занулен повърхности, като тръби, радиатори, фризери и хладилници.** Съществува повишен риск от електрически удар, ако тялото Ви бъде заземено или занулено.
- **Не излагайте електроинструментите на въздействието на дъжд, влажна среда.** Водата, влизаща в електроинструмента ще повиши риска от електрически удар.
- **Не повреждайте кабела.** Никога не използвайте кабела за носене, дърпане или изключване от мрежата на електроинструмент. Дръжте кабела далеч от топлина, масло, остри ръбове или подвижни части. Повреден или заплетен кабел повишава риска от електрически удар.
- **При работа с електроинструменти на открито, използвайте удължителен кабел, подходящ за употреба на открито.** Използването на подходящ кабел за външна употреба намалява риска от електрически удар.
- **Ако работата с електроинструмент на влажно място не може да се избегне, използвайте устройство за диференциална токова защита (RCD) на захранването.** Използването на RCD намалява риска от електрически удар. **ЗАБЕЛЕЖКА!** Терминът "устройство за диференциална токова защита (RCD)" може да бъде заменен с термина "верижан прекъсвач за неправно заземяване (GFCI)" или "верижан прекъсвач за утечка на земя (ELCB)".
- **Предупреждение!** Никога не докосвайте изложени метални повърхности на предавателната кутия, екрана и пр., защото докосването на метални повърхности ще повлияе на електромагнитната вълна, като по този начин причини потенциално нараняване и инцидент.

## Лична безопасност

- **Бъдете внимателни, гледайте какво правите и като цяло бъдете предпазливи при работа с електроинструменти.** Не използвайте електроинструмента, когато сте изморени или под въздействието на лекарства, алкохол или медикаменти. Момент на невнимание по време на работа с електроинструменти може да доведе до сериозни персонални наранявания.
- **Използвайте лични предпазни средства.** **Винаги носете защита за очите.** Предпазно оборудване като противопрахова маска, неплъз-

гащи се обуки, каска и защита за слуха, използвани при подходящите условия ще намалят риск от персонални наранявания.

- **Предотвратете неволно стартиране.** Уверете се, че превключвателя е в изключено положение, преди да свържете захранването и / или батерията, вдигнете или носите инструмента. Носенето на електроинструменти с пръст на превключвателя или включване на такива към мрежата, когато превключвателя е включен, води до инциденти.
- **Отстранете всички ключове за настройка или гаечни ключове, преди да включите електроинструмента.** Гаечен ключ или друг ключ, прикачен към въртящата се част на електроинструмента може да доведе до лично нараняване.
- **Не се протягайте.** Стъпете добре на краката и поддържайте баланс по всяко време. Това позволява по-добър контрол върху електроинструмента и при неочаквани ситуации.
- **Облечайте се подходящо.** Не носете разхлабени дрехи или бижута. Дръжте косата си, дрехите и ръкавиците далеч от подвижни части. Разхлабени дрехи, бижута или дълга коса могат да бъдат захванати от подвижни части.
- **Ако са предоставени устройства за свързване към прахова екстракция и устройствата за събиране на прах, уверете се, че те са свързани и използвани правилно.** Използването на аспирация може да намали опасностите, свързани с прах.
- **Не позволявайте честата употреба на електроинструменти да води до игнориране на принципите за безопасност.** Небрежните действия може да причинят наранявания в рамките на секунда.
- **Предупреждение!** По време на работа електроинструментите може да произведат електромагнитно поле. Това поле може, при някои обстоятелства, да повлияе на активни и пасивни медицински импланти. За да намалите риска от сериозни или фатални наранявания, ние препоръчваме лицата с медицински импланти да се консултират с лекар и производителя на медицинския имплант, преди да работят с този електроинструмент.

## Употреба и грижа за електрически инструмент

- Лицата със занижени психологически и ментални способности както и деца не могат да работят с електроинструмента, ако те не са под надзор на инструктирано за употребата на електроинструмента лице, отговорно за тяхната сигурност.
- **Не насилайте електроинструмента.** Използвайте правилния електроинструмент за Вашите приложения. Правилният електроинструмент извършва работата по-добре и по-безопасно в диапазона, за който той е създаден.
- **Не използвайте електроинструмент, ако превключвателя не го включва или изключва.** Всички електроинструменти, които не могат да бъдат контролирани с превключвателя си са опасни и трябва да бъдат ремонтирани.
- **Разскачете щепсела от контакта и / или батерията от електроинструмента, преди да правите каквито и да е регулирания, смяна на аксесоари или съхраняване на електроинструментите.** Такива превантивни мерки за безопасност намаляват риска от инцидентно стартиране на електроинструмента.

- **Съхранявайте електроинструменти в готовност, далеч от деца и не допускайте лица, непознати с електроинструмента или тези инструкции да работят с електроинструмента.** Електроинструментите са опасни, ако попаднат в ръцете на необучени потребители.
- **Поддържайте електроинструментите.** Проверете за неизправяване или биене на подвижни части, счупване на части или каквито и да е други условия, които може да повлияят върху работата на електроинструментите.
- **Ако е повреден, ремонтирайте електроинструмента преди работа с него.** Много инциденти настъпват поради лоша поддръжка на електроинструментите.
- **Поддържайте режещите инструменти остри и чисти.** Правилно поддържаните режещи инструменти с остри режещи ръбове е по-малко вероятно да заядат и с контролират по-лесно.
- **Използвайте електроинструментите, аксесоарите и накрайниците в съответствие с тези инструкции, предвид работните условия и извършваната работа.** Употребата на електроинструменти за операции, различни от тези за които са предназначени може да доведе до опасни ситуации.
- **Поддържайте ръкохватките и повърхностите за захващане сухи, чисти и без масло и смазка.** Хлъзгавите ръкохватки и повърхности за захващане не позволяват безопасна работа и контрола върху инструментите при неочаквани ситуации.
- **Имайте предвид, че когато работите с електроинструмент да държите допълнителната ръкохватка правилно, което е полезно при контролиране на електроинструмента.** Ето защо, правилното държане може да намали риска от инциденти и наранявания.

## Сервиз

- **Сервизирайте своя електроинструмент в квалифициран сервиз или от такова лице, използвайки само идентични сменни части.** Това ще осигури поддържането на безопасността на електроинструмента.
- **Следвайте инструкциите за смазване и смяна на аксесоари.**

## Специални предупреждения за безопасност

- **Използвайте допълнителната дръжка (ц), ако са доставени с инструментa.** Заубата на контрол може да доведе до лични наранявания.
- **Дръжте електроинструмента за грайферните повърхности, когато извършвате операция с режещ аксесоар, който може да влезе в контакт с окабеляване или със собствените си кабели.** Режещият аксесоар, влязъл в контакт с кабел под напрежение може да бъде послужил като проводник към оголените метални части на електроинструмента и да доведе до електрически удар.

## Ръководство за безопасност при работа с електроинструменти

- **Заготовката трябва да бъде затегната.** Трябва да се използват фиксиращи устройства за за-

тягане на заготовката, което ще бъде по-сигурно от държането ѝ с ръце.

- **Предвид това, че азбеста може да причини рак, материали, съдържащи азбест не трябва да бъдат обработвани.**
- **Електроинструментът трябва да бъде оставян само след като частите му са напълно неподвижни.** Аксесоар на електроинструмента може да бъдат запазвани по време на работата, което може да направи трудно управлението му.
- **Електроинструмент с повредени електрически кабели не трябва да бъде използван.** Ако електрическите кабели или захранващия кабел са повредени по време на работата, **Вие не трябва да ги докосвате и трябва да изключите незабавно от мрежата.** Повредени електрически кабели повишават риска от електрически удар.
- **Когато използвате електроинструменти на открито, **Вие трябва да монтирате защитен изключвател за късо съединение (FI) на електроинструмента.****
- **Трябва да бъде използван подходящ детектор за откриване местоположението на скрити кабели.** Или трябва да получите съответната информация от местното електрозахранване. **Пробиването на електрически кабели ще причини пожар и електрически удар.** Повредени газови тръби ще причинят експлозия. Ако водни тръби бъдат пробити, ще бъдат нанесени имуществени щети.
- **В случай на захващане на аксесоар, поставен на електроинструмента, **Вие трябва да спрете електроинструмента и останете спокоен.**** В това време електроинструментът ще произведе много голям реактивен въртящ момент, което ще доведе до отведен удар. **Аксесоарът, монтиран на електроинструмента е вероятно да бъде захванат, например: претоварване на електроинструмента или изкривяване на аксесоар, монтиран на електроинструмента по време на работата.**
- **Ако скрити електрически кабели или захранващи линии на електроинструмента бъдат прекъснати по време на работата, **Вие трябва да задържите изолпраната ръкохватка, за да работите с електроинструмента.**** Когато електроинструментът не е в досег с линия под напрежение, металните части на електроинструмента може да станат проводник на електричество и може да причинят електрически удар на оператора.
- **По време на работата **Вие трябва да държите плътно електроинструмента и да сте сигурни, че стоите стабилно.**** Трябва да държите електроинструмента с ръцете си.
- **Когато работите и използвате електроинструмента, **Вие можете само да прекъсвате позицията на основната ръкохватка спрямо другите части.****
- **Избягвайте спиране на двигателя на електроинструмента под натоварване.**
- **В случай, че електроинструмента падне върху разбъркваещ разтвор, незабавно изключете щепсела на захранването и проверете електроинструмента в сервизен център.** Материал, който е проникнал в електроинструмента може да причини повреди и да доведе до електрически удар.
- **Не използвайте електроинструмента за експлозивни материали (напр., лесно запалими разтвори).**
- **Вземете предпазни мерки ако по време на работата може да образува възпламеним или експлозивен прах, вреден за здравето на човека.**

- **Винаги изчаквайте** докато машината спре напълно преди я оставите.
- **Никога не демонтирайте** части или фрагменти докато електроинструмента работи.
- **При работа следете** за положението на захранващия кабел. **Не допускате** да се усуква около краката или ръцете.
- **Използвайте само остри, без дефекти свредла** - това ще облекчи работата с електрическият инструмент.
- **Не прилагайте прекален натиск** при работа с електроинструмента това може да задръсти свредлото и да претовари двигателя.
- **Не допускате свредлото да се заклени** в обработвания материал. Ако се случи, не се опитвайте да го освобождавате с помощта на двигателя на електрическият инструмент. Това може да доведе до повреда на електрическият инструмент.
- **Строго се забранява избиването на заклинено** в обработвания материал свредло с чук или други предмети - метални парчета може да наранят както работника, така и намиращите се наблизо лица.
- **Избягвайте прегряване** на електроинструмента, когато го използвате дълго време.

### Символи, използвани в наръчника

Следните символи са използвани в наръчника за експлоатация, моля, запомнете значението им. Правилната интерпретация на символите ще ви позволи правилна и безопасна употреба на електроинструмента.

### Символ

### Значение

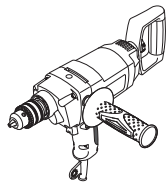

**Нискоскоростна бормашина**  
Раздели, маркирани със сиво - мека ръкохватка (с изолационна повърхност).



**Стикер със сериен номер:**  
BM ... - модел;  
XX - дата на производство;  
XXXXXXX - сериен номер.



Възможност за избор между три позиции на допълнителната ръкохватка.



Прочетете всички регламенти и инструкции за безопасност.



Носете предпазни очила.

### Символ

### Значение



Носете защита за слуха.



Носете противопрахова маска.



Разкачете електроинструмента от електрическата мрежа преди инсталиране или регулиране.



Риск от щети по скрито окабеляване или домакински сервизни линии.



Посока на движение.



Посока на въртене.



Блокиран.



Отключен.



Забранено.



Двойна изолация / клас на безопасност.



Внимание. Важно.



Знакът удостоверява, че продукта съответства на основните изисквания на директивите на ЕС и хармонизираните стандарти на ЕС.



Носете предпазни ръкавици.



Не изхвърляйте електроинструмента в контейнер за домакински отпадъци.

### Предназначение на електроинструмент DWT

Нискоскоростните бормашины са предназначени и за смесване на прахообразни строителни мате-



риали, като вар, цимент, смеси за шпакловане, материали, които не съдържат разтворители, лакове и подобни субстанции, а освен това за пробиване на стомана, дърво и керамика. Зоната на прилагане на инструмента може да бъде разширена чрез използване на допълнителни аксесоари.

### Елементи на устройството на електроинструмента

- 1 Пробивен патронник с формата на зъбно колело \*
- 2 Вентилационни отвори
- 3 Допълнителна задна ръкохватка \*
- 4 Превключвател включване / изключване (функция за обръщане)
- 5 Фиксатор на превключвателя включване / изключване
- 6 Допълнителна дръжка \*
- 7 Крилчат винт \*
- 8 Затягащ ключ \*
- 9 Заглушител \*
- 10 Бъркалка \*
- 11 Винт \*

\* Принадлежности

Изброените, а също така и изобразените принадлежности, частично не влизат в комплекта за доставка.

### Пробивен патронник с формата на зъбно колело (виж. фиг. 3)

- Освободете захвата на зъбците с пристягащ ключ 8, след това завъртете с ръка гилзата на патронника със зъбен венец 1 в посока, обратна на часовниковата стрелка (виж. фиг. 3) докато зъбците се преместят на разстояние, позволяващо монтиране / демонтиране на приспособление.
- Монтаж / подмяна на приспособление.
- Завъртете с ръка гилзата на патронника със зъбен венец 1 в посока на часовниковата стрелка, за да се заключи монтираното приспособление. Не допускайте приспособлението да се изкриви.
- Затегнете зъбците на патронника със зъбен венец 1 с пристягащ ключ 8 прилагайки сходен въртящ момент за всеки от трите отвора на страничната повърхност на патронника.

### Монтаж / демонтаж на патронник на бормашина (виж. фиг. 4-5)

- За да монтирате патронник със зъбен венец 1, извършете действията в реда показан на фиг. 4.
- За да демонтирате патронник със зъбен венец 1, извършете действията в реда показан на фиг. 5.



**Внимание:** имайте предвид, че в процеса на монтаж / демонтаж на патронник за бормашина винта 11 има лява резба.

### Монтиране и регулиране на компонентите на електроинструмента

Преди изпълнение на всички процедури, задължително изключете уреда от контакта.



Не завивайте прекалено много крепжни елементи, за да избегнете повреждане на резбата.

#### Допълнителна дръжка (виж. фиг. 1)

- Освободете допълнителната ръкохватка 6 както е показано на фигура 1.
- Извадете тапата 9 и завийте допълнителната ръкохватка 6 в резбовия отвор.
- Поставете тапа 9 в освободения резбови отвор.

#### Допълнителна задна ръкохватка (виж. фиг.2)

Допълнителната задна ръкохватка 3 улеснява работата и подобрява контрола над инструмента.

- Освободете крилчатия винт 7 (виж. фиг. 2)
- Поставете допълнителната задна ръкохватка 3 в желаното положение (допълнителната задна ръкохватка може да бъде поставена в четири положения).
- Затегнете крилчатия винт 7.

#### Монтиране / смяна на аксесоари



При дълго използване, средлото може да се затопли много; използвайте ръкавици, за да го извадите.

### Първоначална работа на електроинструмент

Винаги използвайте захранване с правилно напрежение: напрежението на електро-захранването трябва да съпада с посочената информация на идентификационната табела на електроинструмента.

### Включване / изключване на електроинструмент

#### Краткотрайно включване / изключване

##### Въртене на дясно

Натиснете и задръжте бутона вкл / изкл 4 от долната страна (виж. фиг. 6.1), за да изключите - освободете.

##### Въртене на ляво

Натиснете и задръжте бутона вкл / изкл 4 от горната страна (виж. фиг. 6.2), за да изключите - освободете.

#### Включване / изключване за продължително време

##### Въртене на дясно

##### Включване:

Натиснете и задръжте бутона вкл / изкл 4 от долната страна и го блокирайте с бутона за заключване с превключвател 5 (виж. фиг. 6.1).

## Изключване:

Натиснете и отпуснете превключвателя за включване / изключване 4.

## Функции на дизайна на електроинструмента

### Обратен ход (виж. фиг. 6)



Сменяйте посоката на въртене само след пълно спиране на двигателя, ако не действате така, това може да причини повреда на електроинструмента.

**Въртене на дясно (смесване, пробиване)** - натиснете и задръжте бутона вкл / изкл 4 от долната страна. Освен това, превключвателя вкл / изкл 4 може да бъде блокиран в положение с натискане на бутона 5 (виж. фиг. 6.1).

**Въртене на ляво (смесване с обратен ход)** - натиснете и задръжте бутона вкл / изкл 4 от горната страна (виж. фиг. 6.2).

## Препоръки при работа с електроинструмент

### Разбъркване на различни субстанции (виж. фиг. 7-8)



Не работете с експлозивни субстанции (например, силно възпламеними разтвори) и материали с температура на запалване по-ниска от 21°C. Проучете внимателно инструкциите на производителя за такъв вид материали и ги спазвайте.

- Изборът на тила бъркалка зависи от разбъркваните субстанции. Използвайте бъркалки с острие въртящо се наляво за субстанции с ниска плътност (разредени бои, лакове, уплътнителни съединения, течни циментови разтвори). Използвайте бъркалки с острие въртящо се надясно за субстанции с висока плътност (готови мазилки, бетон, маджун, полимерни смоли) (виж. фиг. 7).
- Винаги използвайте допълнителната задна ръкохватка 3, тъй като тя прави работата по сигурна и увеличава степента на контрол върху електроинструмента.
- По време на работа фиксирайте внимателно контейнера с разбъркваната смес.
- За да разбъркате сместа по най-добрия начин, местете електроинструмента нагоре - надолу и в кръг, в целия му обем (виж. фиг. 8).
- След приключване на работа, измийте и избършете бъркалката.

### Пробиване (виж. фиг. 9-10)

- Когато пробивате отвори в метал смазвайте свредлото непрекъснато (освен, когато пробивате метали, несъдържащи желязо и неговите сплави).
- Когато пробивате отвори с голям диаметър в метал, първо пробийте пилотен отвор с по-

лък диаметър и престържете до искания диаметър (виж. фиг. 9).

- С оглед избягване разцепването на повърхността при изходния отвор, когато пробивате отвори в дърво, следвайте инструкциите показани на фигура 9.
- С оглед намаляване образуването на прах при пробиване на отвори в стени, действайте, както е показано на фиг. 10.
- При пробиване на отвори в керамични плочи с глазура, за повишаване на точността на центриране на средела и съхраняване на глазурата, се препоръчва залепване на залепваща лента върху предполагаемия център на отвора и след това да се започне пробиването (вж. схема 10).

## Техническо обслужване / профилактика на електроинструмент

**Преди изпълнение на всички процедури, задължително изключете уреда от контакта.**

### Почистване на електроинструмента

Необходимо условие за дълготрайното използване на електроинструмента е той да бъде поддържан чист. Редовно обдухвайте електроинструмента с въздух под налягане през въздушните отвори 2.

### Следпродажбено обслужване и приложно обслужване

Нашето следпродажбено обслужване отговаря на въпросите ви относно поддръжката и ремонта на нашите продукти, както и за резервни части. Информация относно сервизните центрове, диаграми на части и информация за резервни части могат да бъдат намерени на адрес: [www.dwt-pt.com](http://www.dwt-pt.com).

## Транспортиране на електроинструментите

- Категорично не изпускате и не допускате каквито и да е механични удари по опаковката по време на транспорт.
- При разтоварване / товарене не е позволено да се използва технология от какъвто и да е вид, която работи на принципа на защипване на опаковките.

## Защита на околната среда



**Рециклирайте суровините, вместо да ги изхвърляте!**

Електроинструментът, допълнителните принадлежности и опаковката трябва да се сортират за рециклиране по екологичен начин.

Пластмасовите компоненти са обозначени за рециклиране. Настоящото ръководство за експлоатация е напечатано на рециклирана хартия без хлор.

Възможно е извършването на промени.

## Προδιαγραφές ηλεκτρικού εργαλείου

Τρυπάνι χαμηλής ταχύτητας

BM-1050 M

Κωδικός ηλεκτρικού εργαλείου

[127 V ~50/60 Hz]  
[230 V ~50/60 Hz]

741770  
742937

Ονομαστική ισχύς

[W]

1050

Αποδιδόμενη ισχύς

[W]

590

Ένταση ρεύματος και τάση

127 V [A]  
230 V [A]

7.5  
4.9

Ταχύτητα περιστροφής χωρίς φορτίο

[min<sup>-1</sup>]

550

Εύρος ανοίγματος τσοκ

[mm]  
[ίντσες]

1,5-13  
1/16"-33/64"

Σπείρωμα τσοκ δράπανου

[mm]  
[ίντσες]

1/2"x20 UNF

Ικανότητα διάνοιξης οπών:

- χάλυβα

[mm]  
[ίντσες]

13  
33/64"

- ξύλο

[mm]  
[ίντσες]

40  
1-37/64"

Βάρος

[kg]  
[lb]

3,3  
7.2

Κλάση ασφαλείας

□ / II

Ηχητική πίεση

[dB(A)]

87

Ακουστική ισχύς

[dB(A)]

98

Σταθμισμένη δόνηση

[m/s<sup>2</sup>]

12,9

Πληροφορίες για θόρυβο

Κανόνες γενικής ασφαλείας



Να φοράτε ωτασπίδες για την προστασία των οργάνων ακοής σε συνθήκες με επίπεδο της ηχητικής στάθμης άνω των 85 dB(A).



**ΠΡΟΣΟΧΗ** - Για τη μείωση του κινδύνου τραυματισμού, ο χρήστης πρέπει να διαβάσει το εγχειρίδιο οδηγιών!

CE

H αντιστοιχία στα απαραίτητα πρότυπα



**ΠΡΟΕΙΔΟΠΟΙΗΣΗ!** Διαβάστε όλες τις προειδοποιήσεις ασφαλείας και όλες τις οδηγίες. Η μη τήρηση των προειδοποιήσεων και οδηγιών μπορεί να προκαλέσει ηλεκτροπληξία, πυρκαγιά ή / και σοβαρή βλάβη.

Δηλώνουμε με αποκλειστική μας ευθύνη, ότι το προϊόν που περιγράφεται στα "Προδιαγραφές ηλεκτρικού εργαλείου" αντιστοιχεί σε όλες τις σχετικές διατάξεις των οδηγιών 2006/42/ΕC συμπεριλαμβανομένων των αλλαγών τους και ταυτίζεται με τα ακόλουθα πρότυπα: EN 60745-1, EN 60745-2-1.

**Αποθηκεύστε όλες τις προειδοποιήσεις και τις οδηγίες για μελλοντική αναφορά.**

Ο όρος "ηλεκτρικό εργαλείο" στις προειδοποιήσεις αναφέρεται στο δικό σας ηλεκτρικό εργαλείο (με καλώδιο) που λειτουργεί στο δίκτυο ισχύος ή το ηλεκτρικό εργαλείο που λειτουργεί με μπαταρία (χωρίς καλώδιο).

Διαχειριστής πιστοποίησης

Wu Cunzhen

Wu Cunzhen

**Ασφάλεια χώρου εργασίας**

- Διατηρείτε το χώρο εργασίας καθαρό και καλά φωτισμένο. Σε ακατάστατες ή σκοτεινές περιοχές μπορεί να προκληθούν ατυχήματα.
- Μην χρησιμοποιείτε ηλεκτρικά εργαλεία σε εκρηκτικές ατμόσφαιρες, όπως είναι η παρουσία

Merit Link International AG  
Stabio, Ελβετία, 20.12.2018

Ελληνικά  
ΑВΤΟΤΑΡΑΧΗ «130»

**εύφλεκτων υγρών, αερίων ή σκόνης.** Τα ηλεκτρικά εργαλεία δημιουργούν σπινθήρες που μπορεί να προκαλέσουν ανάφλεξη της σκόνης ή αναθυμιάσεις.

• **Κρατήστε τα παιδιά και τους παρευρισκόμενους μακριά, όταν χρησιμοποιείτε ένα ηλεκτρικό εργαλείο.** Τυχόν απόσπαση της προσοχής μπορεί να σας αναγκάσει να χάσετε τον έλεγχο.

## Ηλεκτρική ασφάλεια

• **Τα φως του ηλεκτρικού εργαλείου πρέπει να ταιριάζουν στην πρίζα. Μην τροποποιείτε ποτέ το φως με οποιονδήποτε τρόπο. Μην χρησιμοποιείτε τυχόν προσαρμογέα φως με ηλεκτρικά εργαλεία που έχουν γείωση.** Τα μη τροποποιημένα φως και οι κατάλληλες πρίζες μειώνουν τον κίνδυνο ηλεκτροπληξίας.

• **Αποφεύγετε την επαφή του σώματος με γειωμένες επιφάνειες, όπως σωλήνες, καλοριφέρ, κουζίνες και ψυγεία.** Υπάρχει αυξημένος κίνδυνος ηλεκτροπληξίας εάν το σώμα σας είναι γειωμένο.

• **Μην εκθέτετε τα ηλεκτρικά εργαλεία στη βροχή ή σε υγρές συνθήκες.** Το νερό που εισέρχεται σε ένα ηλεκτρικό εργαλείο αυξάνει τον κίνδυνο ηλεκτροπληξίας.

• **Μην κακομεταχειρίζεστε το καλώδιο. Ποτέ μην χρησιμοποιείτε το καλώδιο για τη μεταφορά, για να τραβάτε ή να αποσυνδέετε το ηλεκτρικό εργαλείο.** Κρατήστε το καλώδιο μακριά από θερμότητα, λάδι, αιχμηρές άκρες ή κινούμενα μέρη. Κατεστραμμένα ή μητρωμένα καλώδια αυξάνουν τον κίνδυνο ηλεκτροπληξίας.

• **Όταν χρησιμοποιείτε ένα ηλεκτρικό εργαλείο σε εξωτερικούς χώρους, χρησιμοποιήστε ένα καλώδιο επέκτασης κατάλληλο για εξωτερική χρήση.** Η χρήση ενός καλωδίου κατάλληλου για εξωτερική χρήση μειώνει τον κίνδυνο ηλεκτροπληξίας.

• **Εάν η χρήση του ηλεκτρικού εργαλείου σε μία υγρή τοποθεσία είναι αναπόφευκτη, χρησιμοποιήστε μια διάταξη προστασίας ρεύματος διαρροής (RCD).** Η χρήση ενός RCD μειώνει τον κίνδυνο ηλεκτροπληξίας. ΣΗΜΕΙΩΣΗ! Ο όρος "διάταξη προστασίας ρεύματος διαρροής (RCD)" μπορεί να αντικατασταθεί από τον όρο "διακόπτη κυκλώματος βλάβης γείωσης" (GFCI) ή "αυτόματο διακόπτη διαφορικής προστασίας (ELCB)".

• **Προειδοποίηση!** Ποτέ μην αγγίζετε τις εκτεθειμένες μεταλλικές επιφάνειες επί του κιβωτίου ταχυτήτων, ασπίδας, και ούτω καθεξής, διότι αγγίζοντας μεταλλικές επιφάνειες θα προκαλούσατε παρεμβολή με το ηλεκτρομαγνητικό κύμα, προκαλώντας έτσι πιθανή ή ζημία ή ατυχήματα.

## Ατομική προστασία

• **Να είστε σε ετοιμότητα, να βλέπετε αυτό που κάνετε και να χρησιμοποιείτε την κοινή λογική όταν χρησιμοποιείτε ένα ηλεκτρικό εργαλείο. Μην χρησιμοποιείτε ηλεκτρικά εργαλεία όταν είστε κουρασμένοι ή υπό την επήρεια ναρκωτικών, αλκοόλ ή φαρμάκων.** Μια στιγμή απροσεξίας κατά τη λειτουργία ηλεκτρικών εργαλείων μπορεί να προκαλέσει σοβαρό τραυματισμό.

• **Χρησιμοποιείτε μέσα ατομικής προστασίας. Να φοράτε πάντα προστατευτικά γυαλιά.** Προστατευτικός εξοπλισμός, όπως μάσκα για τη σκόνη, αντιοισθητικά υποδήματα ασφαλείας, κράνος, ή προστασίας της ακοής που χρησιμοποιούνται στις αντίστοιχες συνθήκες μειώνουν τις σωματικές βλάβες.

• **Αποτρέψτε την ακούσια εκκίνηση. Βεβαιωθείτε ότι ο διακόπτης βρίσκεται στη θέση off πριν από τη**

**σύνδεση με την πηγή τροφοδοσίας και / ή της μπαταρίας, όταν σκλώνετε ή μεταφέρετε το εργαλείο.** Η μεταφορά ηλεκτρικών εργαλείων με το δάκτυλό σας στο διακόπτη ή η ενεργοποίηση ηλεκτρικών εργαλείων με ενεργοποιημένο τον διακόπτη είναι πιθανό να προκαλέσει ατυχήματα.

• **Αφαιρέστε τυχόν κουμπιά ρύθμισης ή κλειδιά πριν θέσετε το εργαλείο σε λειτουργία.** Ένα κλειδί ή ένα κουμπί που συνδέεται με ένα περιστρεφόμενο μέρος του ηλεκτρικού εργαλείου μπορεί να οδηγήσει σε τραυματισμό.

• **Μην τεντώνετε. Κρατήστε το κατάλληλο πάτημα και ισορροπία ανά πάσα στιγμή.** Αυτό επιτρέπει τον καλύτερο έλεγχο του ηλεκτρικού εργαλείου σε απόρριμνες καταστάσεις.

• **Ντυθείτε κατάλληλα. Μην φοράτε φαρδιά ρούχα ή κοσμήματα.** Κρατήστε τα μαλλιά σας, τα ρούχα και τα γάντια μακριά από τα κινούμενα μέρη. Τα φαρδιά ρούχα, κοσμήματα ή μακριά μαλλιά μπορεί να πιαστούν στα κινούμενα μέρη.

• **Αν παρέχονται εξαρτήματα για την σύνδεση σε εγκαταστάσεις για την απομάκρυνση και τη συλλογή σκόνης, βεβαιωθείτε ότι είναι συνδεδεμένα και χρησιμοποιούνται σωστά.** Η χρήση της συλλογής σκόνης μπορεί να μειώσει τους κινδύνους που σχετίζονται με τη σκόνη.

• **Μην αφήνετε την οικειότητα που έχει αποκτηθεί από τη συχνή χρήση των εργαλείων σας να σας κάνει αυτάρκους και να αγνοήσετε τις αρχές ασφαλείας εργαλείου.** Μια απόρρικτη ενέργεια μπορεί να προκαλέσει σοβαρό τραυματισμό μέσα σε ένα κλάσμα του δευτερολέπτου.

• **Προειδοποίηση!** Τα ηλεκτρικά εργαλεία μπορεί να παράγουν ένα ηλεκτρομαγνητικό πεδίο κατά τη διάρκεια της λειτουργίας. Αυτό το πεδίο μπορεί υπό ορισμένες συνθήκες να παρεμβαίνει σε ενεργητικά ή παθητικά ιατρικά εμφυτεύματα. Για να μειώσετε τον κίνδυνο σοβαρού ή θανάσιμου τραυματισμού, συνιστούμε στα άτομα με ιατρικά εμφυτεύματα να συμβουλευτούν το γιατρό τους και το κατασκευαστή των ιατρικών εμφυτευμάτων πριν από τη λειτουργία αυτού του ηλεκτρικού εργαλείου.

## Χρήση ηλεκτρικών εργαλείων και φροντίδα

• Τα άτομα με μειωμένες ψυχοσωματικές ή ψυχικές ικανότητες, καθώς και τα παιδιά δεν μπορούν να χρησιμοποιούν το ηλεκτρικό εργαλείο, αν δεν εποπτεύονται ή αν δεν καθοδηγούνται σχετικά με τη χρήση του εργαλείου από άτομο υπεύθυνο για την ασφάλειά τους.

• **Μην πιέζετε το ηλεκτρικό εργαλείο. Χρησιμοποιήστε το σωστό εργαλείο για την εφαρμογή σας.** Το κατάλληλο ηλεκτρικό εργαλείο θα κάνει τη δουλειά καλύτερα και ασφαλέστερα στο ρυθμό για τον οποίο σχεδιάστηκε.

• **Μη χρησιμοποιείτε το εργαλείο αν ο διακόπτης δεν ενεργοποιείται και απενεργοποιείται.** Κάθε ηλεκτρικό εργαλείο που δεν μπορεί να ελεγχθεί με το διακόπτη είναι επικίνδυνο και πρέπει να επισκευαστεί.

• **Αποσυνδέστε το φως από την πρίζα και / ή την μπαταρία από το ηλεκτρικό εργαλείο πριν κάνετε οποιοσδήποτε ρυθμίσεις, αλλάξετε εξαρτήματα ή αποθηκεύσετε το ηλεκτρικό εργαλείο.** Ανά τα προληπτικά μέτρα ασφαλείας μειώνουν τον κίνδυνο να ξεκινήσει το ηλεκτρικό εργαλείο κατά λάθος.

• **Αποθηκεύετε τα εργαλεία μακριά από τα παιδιά και μην αφήνετε τα άτομα που δεν είναι εξοικειωμένα με το ηλεκτρικό εργαλείο ή με αυτές τις οδηγίες να χρησιμοποιούν το ηλεκτρικό εργαλείο.** Τα ηλε-



κτρικά εργαλεία είναι επικίνδυνα στα χέρια μη εκπαιδευμένων χρηστών.

- **Διατηρήστε τα ηλεκτρικά εργαλεία. Ελέγξτε την ευθυγράμμισή τους ή το μπλοκάρισμα των κινούμενων μερών, τη θραύση των εξαρτημάτων των οποιαδήποτε άλλη κατάσταση που μπορεί να επηρεάσει τη λειτουργία του ηλεκτρικού εργαλείου. Σε περίπτωση βλάβης, το ηλεκτρικό εργαλείο πρέπει να επισκευαστεί πριν από τη χρήση.** Πολλά ατυχήματα προκαλούνται από κακή συντήρηση των ηλεκτρικών εργαλείων.

- **Διατηρείτε τα εργαλεία κοπής αιχμηρά και καθαρά.** Τα σωστά διατηρημένα εργαλεία κοπής με κοφτερές ακμές κοπής είναι λιγότερο πιθανό να μπλοκάρουν και να είναι πιο εύκολο να ελεγχθούν.

- **Χρησιμοποιήστε το ηλεκτρικό εργαλείο, τα εξαρτήματα και τα κομμάτια του εργαλείου κτλ σύμφωνα με αυτές τις οδηγίες, λαμβάνοντας υπόψη τις συνθήκες εργασίας και τις εργασίες που πρέπει να εκτελεστούν.** Η χρήση του ηλεκτρικού εργαλείου για εργασίες διαφορετικές από εκείνες που προορίζονται μπορεί να οδηγήσει σε μια επικίνδυνη κατάσταση.

- **Κρατήστε τις λαβές και τις επιφάνειες λαβής στεγνές, καθαρές και απαλλαγμένες από λάδια και γράσα.** Οι γλιστερές λαβές και επιφάνειες λαβής δεν επιτρέπουν τον ασφαλή χειρισμό και έλεγχο του εργαλείου σε απρόσμενες καταστάσεις.

- Σημειώστε ότι όταν λειτουργεί ένα ηλεκτρικό εργαλείο, παρακαλούμε κρατήστε τη βοηθητική λαβή σωστά, η οποία είναι χρήσιμη για τον έλεγχο του ηλεκτρικού εργαλείου. Ως εκ τούτου, ο σωστός χειρισμός μπορεί να μειώσει τον κίνδυνο ατυχημάτων ή τραυματισμών.

## Συντήρηση

- **Να προτιμάτε για τη συντήρηση του ηλεκτρικού εργαλείου από κατάλληλα εκπαιδευμένα άτομα και να χρησιμοποιείτε μόνο γνήσια ανταλλακτικά.** Αυτό θα εξασφαλίσει την ασφάλεια του ηλεκτρικού εργαλείου.
- Ακολουθήστε τις οδηγίες για τη λίπανση και αλλαγή εξαρτημάτων.

## Ειδικές προειδοποιήσεις ασφάλειας

- **Χρησιμοποιήστε βοηθητική λαβή (εξ), εάν παρέχονται με το εργαλείο.** Η απώλεια ελέγχου μπορεί να προκαλέσει τραυματισμό.

- **Κρατάτε το ηλεκτρικό εργαλείο από τις μονωμένες επιφάνειες πιασίματος, κατά την εκτέλεση μιας λειτουργίας όπου το κοπτικό εξάρτημα μπορεί να έρθει σε επαφή με κρυμμένα καλώδια ή το ίδιο του το καλώδιο.** Το εξάρτημα κοπής που έρχεται σε επαφή με ένα "ζωντανό" καλώδιο μπορεί να κάνει τα εκτεθειμένα μεταλλικά μέρη του ηλεκτρικού εργαλείου "ζωντανά" και αυτό θα μπορούσε να προκαλέσει στον χειριστή ηλεκτροπληξία.

## Κατευθυντήριες γραμμές για την ασφάλεια κατά τη λειτουργία του ηλεκτρικού εργαλείου

- Το αντικείμενο εργασίας θα πρέπει να στερεώνεται. Οι σταθερές συσκευές ή μέγνηψη πρέπει να χρησιμοποιούνται για να στερεωθούν το αντικείμενο εργασίας, κάτι που θα είναι πιο ασφαλές από ό, τι όταν κρατάτε το αντικείμενο εργασίας με τα χέρια σας.

- Λαμβάνοντας υπόψη ότι ο αμίαντος μπορεί να προκαλέσει καρκίνο, δεν πρέπει να υποβάλλονται σε επεξεργασία υλικά που περιέχουν αμίαντο.

- Το ηλεκτρικό εργαλείο θα μπορούσε να τοποθετηθεί κάτω μόνο όταν τα τμήματα των ηλεκτρικών εργαλείων είναι εντελώς στατικά. Το εξάρτημα για το ηλεκτρικό εργαλείο μπορεί να στερεωθεί κατά τη διάρκεια της εργασίας, που μπορεί να καταστήσει δύσκολο για σας να ελέγχετε το ηλεκτρικό εργαλείο.

- Δεν πρέπει να χρησιμοποιούνται ηλεκτρικά εργαλεία με κατεστραμμένα ηλεκτρικά καλώδια. Αν τα ηλεκτρικά καλώδια του τροφοδοτικού υποσυστήματος κατά τη διάρκεια της εργασίας, δεν πρέπει να αγγίζετε τα κατεστραμμένα ηλεκτρικά καλώδια και να βγάξετε το φως αμέσως. Τα κατεστραμμένα ηλεκτρικά καλώδια θα αυξήσουν τον κίνδυνο ηλεκτροπληξίας.

- Όταν χρησιμοποιείτε ηλεκτρικά εργαλεία εξωτερικού χώρου, θα πρέπει να εγκαταστήσετε το διακόπτη ρεύματος σφάλματος (FI) προστασίας του ηλεκτρικού εργαλείου.

- Ο κατάλληλος ανιχνευτής θα πρέπει να χρησιμοποιηθεί για να βρείτε τη θέση των κρυφών καλωδίων ρεύματος. Η θα πρέπει να λάβετε τις σχετικές πληροφορίες από την τοπική μονάδα παροχής ρεύματος. Το τρύπημα ηλεκτρικών καλωδίων θα προκαλέσει πυρκαγιά και ηλεκτροπληξία. Οι κατεστραμμένοι αγωγοί φυσικού αερίου θα προκαλέσουν έκρηξη. Εάν οι σωλήνες νερού τρυπηθούν, θα είναι επίσημο για την ιδιοκτησία.

- Σε περίπτωση που ένα εξάρτημα που είναι εγκαταστημένο στο ηλεκτρικό εργαλείο σφίγγεται, θα πρέπει να κλείσετε το ηλεκτρικό εργαλείο και να παραμείνετε ήρεμοι. Εκείνη την στιγμή, το εργαλείο θα παράγει εξαιρετικά υψηλές αντιδραστικές ροπές οδηγώντας έτσι σε διάδομη επιστροφή. Το εξάρτημα που έχει εγκατασταθεί στο ηλεκτρικό εργαλείο είναι πιθανό να σφίγγεται, για παράδειγμα: υπερφόρτιση του ηλεκτρικού εργαλείου ή λοξοδρόμηση των εξαρτημάτων που έχουν εγκατασταθεί στο ηλεκτρικό εργαλείο κατά τη διάρκεια της εργασίας.

- Αν κρυμμένα ηλεκτρικά καλώδια ή γραμμές ενέργειας του ίδιου του ηλεκτρικού εργαλείου μπορεί να κοπούν κατά τη διάρκεια της εργασίας, θα πρέπει να κρατάτε την μονωμένη λαβή για να χρησιμοποιήσετε το ηλεκτρικό εργαλείο. Όταν το ηλεκτρικό εργαλείο έρθει σε επαφή με μια φορτισμένη γραμμή, τα μεταλλικά μέρη του ηλεκτρικού εργαλείου θα έρθουν σε επαφή με την ηλεκτρική ενέργεια και μπορεί να προκαλέσουν στον χειριστή ηλεκτρικό σοκ.

- Κατά τη διάρκεια της εργασίας, θα πρέπει να κρατάτε σφιχτά το ηλεκτρικό εργαλείο και να διασφαλίσετε ότι στέκεστε σταθερά. Θα πρέπει να κρατάτε το ηλεκτρικό εργαλείο με τα χέρια σας.

- Κατά τη λειτουργία και τη χρήση του ηλεκτρικού εργαλείου, μπορείτε να κρατάτε μόνο τη θέση του διακόπτη της βασικής λαβής και όχι άλλα μέρη.

- Αποφύγετε το σταμάτημα του κινητήρα του ηλεκτρικού εργαλείου όταν είναι υπό φορτίο.

- Σε περίπτωση που το ηλεκτρικό εργαλείο πέσει μέσα στο διάλυμα που αναδεύετε, απενεργοποιήστε το αμέσως και αναθέστε τον έλεγχό του σε κέντρο σέρβις. Αν δεισδώσει υλικό στο εσωτερικό του ηλεκτρικού εργαλείου, μπορεί να προκαλέσει ζημία και ηλεκτροπληξία.

- Μην χρησιμοποιείτε το ηλεκτρικό εργαλείο για εκρηκτικά υλικά (π.χ. διαλύματα που αναφλέγονται εύκολα).

- Λάβετε μέτρα προστασίας σε περίπτωση εμφάνισης επιβλαβούς για την υγεία, εύφλεκτης ή εκρηκτικής σκόνης κατά τη διάρκεια της εργασίας.

- Να περιμένετε πάντοτε να σταματήσει εντελώς το μηχανήμα, πριν το αφήσετε από τα χέρια σας.

- Μην απομακρύνετε ποτέ τα υπολείμματα υλικού ή τα θραύσματα ενώ λειτουργεί ο κινητήρας του ηλεκτρικού εργαλείου.



- Κατά τη διάρκεια της εργασίας παρακολουθείτε τη θέση του καλωδίου τροφοδοσίας. Αποφύγετε ενδεχόμενο τύλιγμά του γύρω από τα πόδια ή τα χέρια σας.
- Χρησιμοποιείτε μόνο αιχμηρά τρυπάνια χωρίς ελαττώματα - έτσι διευκολύνεται η εργασία με το ηλεκτρικό εργαλείο.
- Μην ασκείτε υπερβολική δύναμη όταν χρησιμοποιείτε το ηλεκτρικό εργαλείο - μπορεί να μπλοκάρει το τρυπάνι και να προκληθεί υπερφόρτωση του κινητήρα.
- Μην επιτρέψετε την εμπλοκή του τρυπανιού μέσα στο υλικό που υποβάλλεται σε κατεργασία. Ωστόσο, αν συμβεί κάτι τέτοιο, μην προσπαθήσετε να το αφαιρέσετε χρησιμοποιώντας την ισχύ του ηλεκτρικού εργαλείου. Κάτι τέτοιο μπορεί να προκαλέσει ζημιά στο ηλεκτρικό εργαλείο.
- Απαγορεύεται ρητά η απελευθέρωση μπλοκαρισμένου τρυπανιού από το υλικό με τη χρήση ενός σφυριού ή άλλου αντικειμένου: μεταλλικά θραύσματα ενδέχεται να τραυματίσουν τόσο το χειριστή όσο και άλλα άτομα στο γύρω χώρο.
- Αποφύγετε την υπερθέρμανση του ηλεκτρικού εργαλείου όταν το χρησιμοποιείτε για μεγάλο χρονικό διάστημα.

### Τα σύμβολο που χρησιμοποιούνται στο εγχειρίδιο

Τα παρακάτω σύμβολο χρησιμοποιούνται στο εγχειρίδιο λειτουργίας, θυμηθείτε τη σημασία τους. Η σωστή ερμηνεία των συμβόλων θα επιτρέψει τη σωστή και ασφαλή χρήση του ηλεκτρικού εργαλείου.

### Σύμβολο

### Έννοια

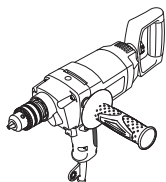

#### Τρυπάνι χαμηλής ταχύτητας

Τμήματα γκριζο - μαλακή λαβή (με μονωμένη επιφάνεια).



#### Αυτοκόλλητο σειριακό αριθμό:

BM ... - μοντέλο;  
XX - ημερομηνία κατασκευής;  
XXXXXXX - σειριακός αριθμός.



Δυνατότητα επιλογής ανάμεσα σε τρεις θέσεις της πρόσθετης λαβής.



Διαβάστε όλους τους κανονισμούς ασφαλείας και τις οδηγίες.



Φορέστε γυαλιά προστασίας.



Φορέστε προστατευτικά αυτίων.

### Σύμβολο

### Έννοια



Να φοράτε μάσκα για τη σκόνη.



Αποσυνδέστε το ηλεκτρικό εργαλείο από την πρίζα πριν από την εγκατάσταση ή ρύθμιση.



Κίνδυνος πρόκλησης βλάβης στη κρυφές γραμμές καλωδίωσης ή τις γραμμές εξυπηρέτησης του νοικοκυριού.



Κατεύθυνση της κίνησης.



Κατεύθυνση περιστροφής.



Κλειδωμένο.



Ξεκλειδωτο.



Απαγορεύεται.



Διπλή μόνωση / κατηγορία προστασίας.



Προσοχή. Σημαντικό.



Ένα σήμα που πιστοποιεί ότι το προϊόν συμμορφώνεται με τις βασικές απαιτήσεις των οδηγιών της ΕΕ και των εναρμονισμένων προτύπων της ΕΕ.



Να φοράτε προστατευτικά γάντια.



Μην πετάτε το ηλεκτρικό εργαλείο σε στο δοχείο οικιακών απορριμμάτων.

### Περιγραφή ηλεκτρικού εργαλείου DWT

Τρυπάνι χαμηλής ταχύτητας που προορίζεται επίσης για ανάμειξη σκόνης δομικών υλικών, όπως ασβέστη, τσιμέντο, μειγμάτων για σοβά, υλικών που δεν περιέχουν διαλύτες, βερνίκια και παρόμοιες ουσίες, κα-

θώς επίσης για διάτρηση χάλυβα, ξύλου και κεραμικών.

Το πεδίο εφαρμογών του εργαλείου μπορεί να επεκταθεί με τη χρήση πρόσθετων αξεσουάρ.

### Εξαρτήματα ηλεκτρικού εργαλείου

- 1 Τσοκ γρاناζωτό \*
- 2 Σχισμές αερισμού
- 3 Πρόσθετη πίσω λαβή \*
- 4 Διακόπτης ενεργοποίησης / απενεργοποίησης (λειτουργία αντιστροφής κίνησης)
- 5 Κουμπί κλειδώματος διακόπτη ενεργοποίησης / απενεργοποίησης
- 6 Πρόσθετη λαβή \*
- 7 Βίδα-πεταλούδα \*
- 8 Κλειδί τσοκ \*
- 9 Τάπα \*
- 10 Αναδευτήρας \*
- 11 Βίδα \*

\* Προαιρετικός εξοπλισμός

Δεν περιλαμβάνονται στο βασικό εξοπλισμό όλα τα εξαρτήματα που απεικονίζονται ή αναφέρονται.

### Τοποθέτηση και ρύθμιση εξαρτημάτων του ηλεκτρικού εργαλείου

Πριν εκτελέσετε εργασίες στο ηλεκτρικό εργαλείο πρέπει να το αποσυνδέσετε από το ρεύμα.



**Μην σφίγγετε υπερβολικά τα εξαρτήματα σύσφιξης, για να μην προκληθεί ζημιά στο σπείρωμα.**

**Πρόσθετη λαβή (βλ. Σχ. 1)**

- Απασφαλίστε την πρόσθετη λαβή 6 όπως φαίνεται στο Σχ. 1.
- Βγάλετε την τάπα 9 και βιδώστε την πρόσθετη λαβή 6 στην οπή.
- Εισαγάγετε την τάπα 9 στην ανοικτή οπή.

**Πρόσθετη πίσω λαβή (βλ. Σχ. 2)**

Η πρόσθετη πίσω λαβή 3 διευκολύνει την εκτέλεση των εργασιών και παρέχει βελτιωμένο έλεγχο του εργαλείου.

- Χαλαρώστε τη βίδα-πεταλούδα 7 (βλ. Σχ. 2).
- Τοποθετήστε την πρόσθετη πίσω λαβή 3 στην επιθυμητή θέση (η πρόσθετη πίσω λαβή μπορεί να τοποθετηθεί σε τέσσερις θέσεις).
- Σφίξτε τη βίδα-πεταλούδα 7.

**Τοποθέτηση / αντικατάσταση αξεσουάρ**



**Σε περίπτωση πολύωρης χρήσης, το τρυπάνι ενδέχεται να φθάσει σε πολύ υψηλή θερμοκρασία. Χρησιμοποιήστε γάντια για να το βγάλετε.**

**Τσοκ γρاناζωτό (βλ. Σχ. 3)**

- Χαλαρώστε τις σιαγόνες με το κλειδί σύσφιξης 8, κατόπιν περιστρέψτε αριστερόστροφα το σώμα του τσοκ

οδοντωτής στεφάνης 1 με το χέρι σας (βλέπε Σχ. 3), έως ότου η απόσταση ανάμεσα στις σιαγόνες να επιτρέπει την τοποθέτηση / επανατοποθέτηση ενός εξαρτήματος.

- Τοποθετήστε / επανατοποθετήστε ένα εξάρτημα.
- Περιστρέψτε δεξιόστροφα το σώμα του τσοκ οδοντωτής στεφάνης 1 με το χέρι σας, προκειμένου να ασφαλίσετε το τοποθετημένο αξεσουάρ. Αποφύγετε την παραμόρφωση του αξεσουάρ.
- Σφίξτε τις σιαγόνες του γρاناζωτού τσοκ 1 με το κλειδί σύσφιξης 8 εφαρμόζοντας παρόμοια ροπή στρέψης σε κάθε ένα από τα τρία ανοίγματα στην πλευρική επιφάνεια του τσοκ.

**Τοποθέτηση / αφαίρεση του τσοκ του δράπανου (βλ. Σχ. 4-5)**

- Για να τοποθετήσετε το τσοκ οδοντωτής στεφάνης 1, εκτελέστε διαδοχικά τα βήματα που φαίνονται στο Σχ. 4.
- Για να αφαιρέσετε το τσοκ οδοντωτής στεφάνης 1, εκτελέστε διαδοχικά τα βήματα που φαίνονται στο Σχ. 5.



**Προσοχή: κατά τη διαδικασία τοποθέτησης / αφαίρεσης του τσοκ του δράπανου, να θυμάστε ότι η βίδα 11 έχει αριστερό σπείρωμα.**

### Έναρξη λειτουργίας των ηλεκτρικών εργαλείων

Χρησιμοποιείτε πάντοτε τη σωστή τάση τροφοδοσίας: η τάση τροφοδοσίας πρέπει να συμφωνεί με την τάση που αναγράφεται στην πινακίδα του ηλεκτρικού εργαλείου.

### Ενεργοποίηση / απενεργοποίηση του ηλεκτρικού εργαλείου

**Ενεργοποίηση / απενεργοποίηση σύντομης διάρκειας**

**Δεξιόστροφη περιστροφή**

Πατήστε και κρατήστε πατημένο το διακόπτη on / off 4 στο κάτω μέρος (βλ. Σχ. 6.1.), για να απενεργοποιήσετε - αφήστε το.

**Αριστερόστροφη περιστροφή**

Πατήστε και κρατήστε πατημένο το διακόπτη on / off 4 στο πάνω μέρος (βλ. Σχ. 6.2.), για να απενεργοποιήσετε - αφήστε το.

**Ενεργοποίηση / απενεργοποίηση μεγάλης διάρκειας**

**Δεξιόστροφη περιστροφή**

**Ενεργοποίηση:**

Πιέστε το διακόπτη on / off 4 στο κάτω μέρος και ασφαλίστε το στη θέση με το κουμπί κλειδώματος για διακόπτη on / off 5 (βλ. Σχ. 6.1.).

**Απενεργοποίηση:**

Πιέστε και αφήστε το διακόπτη ενεργοποίησης / απενεργοποίησης 4.

## Σχεδιαστικά χαρακτηριστικά του ηλεκτρικού εργαλείου

### Αλλαγή της φοράς περιστροφής (βλ. Σχ. 6)



**Αλλάξτε τη φορά περιστροφής μόνο αφού ο κινητήρας έχει ακινητοποιηθεί πλήρως, γιατί διαφορετικά υπάρχει κίνδυνος πρόκλησης ζημιάς στο ηλεκτρικό εργαλείο.**

**Δεξιόστροφη περιστροφή (ανάδευση, δianoixh opwv)** - πατήστε και κρατήστε πατημένο το διακόπτη on / off 4 στο κάτω μέρος. Επίσης, διακόπτη on / off 4 μπορεί να ασφαρίζεται σε αυτή τη θέση, πιέζοντας με lock-on πλήκτρο 5 (βλ. Σχ. 6.1).

**Αριστερόστροφη περιστροφή (αντίστροφη ανάδευση)** - πατήστε και κρατήστε πατημένο το διακόπτη on / off 4 στο πάνω μέρος (βλ. Σχ. 6.2).

## Συστάσεις για το χειρισμό του ηλεκτρικού εργαλείου

### Ανάδευση διαφόρων ουσιών (βλ. Σχ. 7-8)



**Μην αναδεύετε εκρηκτικές ουσίες (για παράδειγμα, εξαιρετικά εύφλεκτους διαλύτες) και υλικά με θερμοκρασία ανάφλεξης χαμηλότερη από 21°C. Διαβάστε προσεκτικά και τηρήστε τις οδηγίες του κατασκευαστή αναφορικά με τέτοιου είδους υλικά.**

- Η επιλογή του τύπου αναδευτήρα εξαρτάται από τα είδη των ουσιών που αναδεύετε. Χρησιμοποιήστε αναδευτήρες με πτερόνιο αριστερόστροφης περιστροφής στην περίπτωση ουσιών χαμηλού ιξώδους (αραιωμένες μογιές, βερνίκια, μίγματα στεγανοποίησης, υγρό διάλυμα τσιμέντου). Χρησιμοποιήστε αναδευτήρες με πτερόνιο αριστερόστροφης περιστροφής στην περίπτωση ουσιών υψηλού ιξώδους (έτοιμο διάλυμα γύψωσης, μπετόν, πολυμερείς ρητίνες) (βλ. Σχ. 7).
- Να χρησιμοποιείτε πάντοτε την πρόσθετη λαβή 3, διότι έτσι διευκολύνεται η εργασία σας και έχετε καλύτερο έλεγχο του ηλεκτρικού εργαλείου.
- Σταθεροποιήστε προσεκτικά το δοχείο με το μίγμα που αναδεύετε κατά τη διάρκεια της εργασίας.
- Κινήστε το ηλεκτρικό εργαλείο προς τα πάνω, προς τα κάτω εκτελώντας κυκλικές κινήσεις, έτσι ώστε να επιτευχθεί η καλύτερη δυνατή ανάδευση όλης της ποσότητας του μίγματος (βλ. Σχ. 8).
- Μετά το τέλος της εργασίας, πλύνετε και σκουπίστε τον αναδευτήρα.

### Διάρθρωση (βλ. Σχ. 9-10)

- Λιπαίνετε τακτικά το τρυπάνι όταν ανοίγετε οπές σε μέταλλα (εκτός αν ανοίγετε οπές σε μη σιδηρούχα μέταλλα και τα κράματα τους).
- Για να δημιουργήσετε οπές μεγάλης διαμέτρου σε μέταλλα, ανοίξτε πρώτα μια οπή μικρότερης διαμέτρου και μετά μεγαλώστε την μέχρι την απαιτούμενη διάμετρο (βλ. Σχ. 9).

- Για να αποφύγετε το σπάσιμο της επιφάνειας στο σημείο εξόδου του τρυπανιού όταν δημιουργείτε οπές σε ξύλο, ακολουθήστε τις οδηγίες που φαίνονται στο Σχ. 9.
- Για να μειώσετε τη δημιουργία σκόνης όταν ανοίγετε οπές σε τοίχους, ενεργήστε όπως στο σχ. 10.
- Όταν ανοίγετε οπές σε κεραμικά πλακίδια με σμάλτο, τοποθετήστε μια αυτοκόλλητη ταινία στο κέντρο της υποτιθέμενης οπής και ανοίξτε μετά την οπή, προκειμένου να βελτιωθεί η ακρίβεια κεντραρίσματος του τρυπανιού και να προστατευθεί το σμάλτο από ενδεχόμενη ζημία (βλ. Σχ. 10).

## Συντήρηση του ηλεκτρικού εργαλείου / προληπτικά μέτρα

**Πριν εκτελέσετε εργασίες στο ηλεκτρικό εργαλείο πρέπει να το αποσυνδέσετε από το ρεύμα.**

### Καθαρισμός του ηλεκτρικού εργαλείου

Μια απαραίτητη προϋπόθεση για τη μακροχρόνια χρήση του εργαλείου είναι να διατηρείται καθαρό. Φυσάτε τακτικά εργαλείο με καθαρό αέρα στις σχισμές αερισμού 2 του ηλεκτρικού εργαλείου.

### Εξυπηρέτηση μετά την πώληση και παροχή υπηρεσιών

Η εξυπηρέτησή μας μετά την πώληση απαντά στις ερωτήσεις σας σχετικά με τη συντήρηση και την επισκευή του προϊόντος σας, καθώς και με ανταλλακτικά. Πληροφορίες σχετικά με τα κέντρα εξυπηρέτησης, διαγράμματα και πληροφορίες ανταλλακτικών σχετικά με τα ανταλλακτικά μπορείτε επίσης να βρείτε στην ιστοσελίδα: [www.dwt-pt.com](http://www.dwt-pt.com).

## Μεταφορά των ηλεκτρικών εργαλείων

- Κατηγορηματικά να μην πέσει καμία μηχανική επίδραση επί της συσκευασίας κατά τη μεταφορά.
- Κατά την εκφόρτωση / φόρτωση δεν επιτρέπεται να χρησιμοποιήσετε οποιοδήποτε είδος τεχνολογίας που λειτουργεί με βάση την αρχή της σύσφιξης συσκευασίας.

## Προστασία του περιβάλλοντος



**Ανακύκλωση της πρώτης ύλης αντί της καταστροφής της.**

Το ηλεκτροεργαλείο, ο πρόσθετος εξοπλισμός του και η συσκευασία του υπάγονται στη διαδικασία της οικολογικής ανακύκλωσης. Προς όφελος της επιλεγμένης επανακυκλοφορίας των αποβλήτων, τα συνθετικά συστατικά των ανταλλακτικών αναγράφονται αντίστοιχα. Οι παρόν οδηγίες χρήσης έχουν εκτυπωθεί σε χαρτί ανακυκλωμένο χωρίς εφαρμογή χλωρίου.

**Ο κατασκευαστής επιφυλάσσει το δικαίωμα να επιφέρει αλλαγές.**

## Технические характеристики электроинструмента

Низкоскоростная дрель

BM-1050 M

Код электроинструмента	[127 В ~50/60 Гц] [230 В ~50/60 Гц]	741770 742937
Номинальная мощность	[Вт]	1050
Выходная мощность	[Вт]	590
Сила тока при напряжении	127 В [А] 230 В [А]	7.5 4.9
Число оборотов холостого хода	[мин <sup>-1</sup> ]	550
Диапазон зажима сверлильного патрона	[мм] [дюймы]	1,5-13 1/16"-33/64"
Резьба сверлильного патрона	[мм] [дюймы]	1/2"x20 UNF
<b>Максимальный диаметр сверления:</b>		
- сталь	[мм] [дюймы]	13 33/64"
- дерево	[мм] [дюймы]	40 1-37/64"
Вес	[кг] [фунты]	3,3 7.2
Класс безопасности		□ / II
Звуковое давление	[дБ(А)]	87
Акустическая мощность	[дБ(А)]	98
Вибрация	◆ [м/с <sup>2</sup> ]	12,9

### Информация о шуме



Носить приспособление для защиты органов слуха при уровне звукового давления свыше 85 дБ(А).



### Соответствия требуемым нормам

Мы заявляем под нашу единоличную ответственность, что описанный в разделе "Технические характеристики электроинструмента" продукт отвечает всем соответствующим положениям Директив 2006/42/ЕС, включая их изменения, а также следующим нормам: EN 60745-1, EN 60745-2-2.

Менеджер по сертификации

Wu Cunzhen

### Общие правила техники безопасности



**ПРЕДУПРЕЖДЕНИЕ.** Чтобы снизить риск получения травм, пользователь должен ознакомиться с руководством по эксплуатации!



**ПРЕДУПРЕЖДЕНИЕ.** Прочтите все предупреждения о технике безопасности и инструкции. Несоблюдение предупреждений и инструкций может привести к поражению электрическим током, возгоранию и / или серьезной травме.

**Сохраните все предупреждения и инструкции для дальнейшего использования.** Термин "электроинструмент", используемый в тексте предупреждений, относится к электроинструменту с питанием от электросети (проводной) или электроинструменту с питанием от аккумулятора (беспроводной).

### Безопасность рабочего места

- Рабочее место должно быть чистым и хорошо освещенным. В захламленных или темных местах вероятны несчастные случаи.

Merit Link International AG  
Stabio, Швейцария, 20.12.2018

Русский  
Автовазы «130»



- **Не используйте электроинструменты во взрывоопасных средах, например, в присутствии легковоспламеняющихся жидкостей, газов или пыли.** Электроинструменты создают искры, которые могут стать причиной воспламенения пыли или паров.
- **Во время работы электроинструмента не допускайте присутствия детей и других лиц.** Отвлечение внимания может привести к потере контроля.

#### Рекомендации по электробезопасности

- **Вилки электроинструмента должны соответствовать розетке. Никогда не вносите изменения в конструкцию вилки. Не используйте адаптеры с заземленными электроинструментами.** Вилки оригинальной конструкции и соответствующие розетки уменьшают риск поражения электрическим током.
- **Избегайте контакта с заземленными поверхностями, такими как трубы, радиаторы, плиты и холодильники.** Это повышает риск поражения электрическим током.
- **Не подвергайте электроинструмент воздействию дождя или влаги.** Попадание воды внутрь электроинструмента повышает риск поражения электрическим током.
- **Не используйте токоведущий кабель в целях, для которых он не предназначен. Никогда не используйте кабель для переноски электроинструмента, подтягивания электроинструмента к себе, или для выключения электроинструмента рывком за токоведущий кабель.** Оберегайте токоведущий кабель от нагрева, нефтепродуктов, острых кромок или движущихся частей электроинструмента. Поврежденный или спутанный токоведущий кабель увеличивает опасность поражения электрическим током.
- **При работах на открытом воздухе, используйте удлинительные кабели, предназначенные для наружных работ, это снизит опасность поражения электрическим током.**
- **Если нельзя избежать работы электроинструмента на участке с повышенной влажностью, используйте устройство защитного отключения (УЗО).** Использование УЗО снижает риск поражения электрическим током. ПРИМЕЧАНИЕ. термин "УЗО (RCD)" может быть заменен термином "устройство защитного отключения (GFCI)" или "автоматический выключатель с функцией защиты от тока утечки (ELCB)".
- **Предупреждение!** Никогда не прикасайтесь к открытым металлическим поверхностям редуктора, защитного кожуха и т.д., так как на металлические поверхности воздействуют электромагнитные волны и касание к ним может привести к травме или несчастному случаю.

#### Рекомендации по личной безопасности.

- **Будьте бдительными, следите за тем, что вы делаете, и при работе с электроинструментом руководствуйтесь здравым смыслом. Не используйте электроинструмент, если вы устали или находитесь под воздействием наркотических средств, алкоголя или лекарств.** Ослабление внимания при работе с

электроинструментом может привести к серьезной травме.

- **Используйте средства индивидуальной защиты. Всегда надевайте защитные очки.** Средства индивидуальной защиты, такие как пылезащитная маска, нескользящая защитная обувь, каска или средства защиты органов слуха, которые используются в соответствующих условиях, уменьшают вероятность получения травм.
- **Не допускайте непреднамеренного запуска электроинструмента. Перед подключением к источнику питания и / или аккумулятору, поднимите или переносом электроинструмента убедитесь, что выключатель / выключатель находится в выключенном состоянии.** Перемещение электроинструмента, когда палец находится на выключателе / выключателе, или включение питания электроинструментов с включенным выключателем / выключателем может стать причиной несчастного случая.
- **Перед включением, необходимо убрать из вращающихся частей электроинструмента все дополнительные ключи и приспособления.** Ключ, оставленный во вращающейся части электроинструмента, может быть причиной серьезных травм.
- **Не предпринимайте чрезмерных усилий. Всегда сохраняйте устойчивое положение и равновесие.** Это позволяет лучше контролировать электроинструмент в непредвиденных ситуациях.
- **Носите соответствующую одежду. Не надевайте свободную одежду или украшения. Держите волосы, одежду и перчатки вдали от движущихся деталей.** Свободная одежда, украшения или длинные волосы могут быть захвачены подвижными частями электроинструмента, что станет причиной серьезных травм.
- **Если в конструкции электроинструмента предусмотрена возможность для подключения пылеулавливающих и пылесборных устройств, убедитесь, что они подключены и правильно используются.** Использование таких устройств уменьшает опасности, связанные с накоплением пыли.
- **Всегда будьте осторожны, не игнорируйте принципы безопасной работы с электроинструментом из-за знаний и опыта, полученных вследствие частого пользования электроинструментом.** Неосторожное действие может незамедлительно привести к серьезным травмам.
- **Предупреждение!** Во время работы электроинструменты могут создавать электромагнитное поле. При определенных обстоятельствах такое поле может создавать помехи активным или пассивным медицинским имплантатам. Чтобы снизить риск серьезной или смертельной травмы, перед использованием электроинструмента рекомендуем людям с медицинскими имплантатами проконсультироваться с врачом и изготовителем медицинского имплантата.

#### Использование и обслуживание электроинструмента

- Люди с недостаточными психофизическими или умственными способностями и дети не мо-



гут управлять электроинструментом, если человек, ответственный за их безопасность, не контролирует их или не инструктирует об использовании электроинструмента.

- **Не перегружайте электроинструмент. Используйте электроинструмент, который соответствует вашей цели применения.** Соответствующий электроинструмент будет работать лучше и безопаснее с той производительностью, для которой он был спроектирован.

- **Не работайте электроинструментом с неисправным включателем / выключателем.** Электроинструмент, включение / выключение которого, не может контролироваться представляет опасность и должен быть немедленно отремонтирован.

- **Перед выполнением каких-либо настроек, сменой принадлежности или хранением электроинструментов - отсоедините вилку от источника питания и / или аккумулятора от электроинструмента.** Эти меры безопасности снижают риск случайного запуска электроинструмента.

- **Храните неиспользуемые электроинструменты в недоступном для детей месте и не разрешайте лицам, которые не ознакомились с электроинструментом или этими инструкциями, использовать электроинструмент.** Электроинструменты опасны в руках неподготовленных пользователей.

- **Следите за состоянием электроинструмента. Проверьте осевое биение и надежность соединения подвижных деталей, а также любые неисправности, которые могут вывести электроинструмент из строя. Неисправный электроинструмент необходимо отремонтировать перед использованием.** Многие несчастные случаи возникают из-за плохого состояния электроинструмента.

- **Режущие инструменты должны содержаться в чистоте и быть хорошо заточенными.** Правильно установленные режущие инструменты с острыми режущими кромками уменьшают возможность заклинивания и облегчают управление электроинструментом.

- **Используйте электроинструмент, принадлежность, насадки и т.п. в соответствии с инструкциями, принимая во внимание условия работы и выполняемые работы.** Использование электроинструмента для операций, для которых он не предназначен, может привести к опасной ситуации.

- **Поддерживайте рукоятки и поверхности захвата сухими, чистыми и свободными от масла и смазки.** Скользкие рукоятки и поверхности захвата препятствуют безопасному обращению с электроинструментом и управлению им в неожиданных ситуациях.

- **Обратите внимание, что при работе с электроинструментом необходимо правильно держать вспомогательную рукоятку; выполнение этого требования облегчает управление электроинструментом.** Таким образом, правильное удержание электроинструмента может снизить риск несчастных случаев или травм.

## Техническое обслуживание

- **Обслуживание Вашего электроинструмента должно производиться квалифицирован-**

**ными специалистами с использованием рекомендованных запасных частей.** Это дает гарантию, того что безопасность Вашего электроинструмента будет сохранена.

- **Соблюдайте инструкции по смазке, а также рекомендации по замене аксессуаров.**

## Особые указания по технике безопасности

- **Используйте вспомогательную(ые) рукоятку(и), если она(они) поставляется(ются) вместе с электроинструментом.** Потеря контроля может привести к травме.

- **При выполнении операций, при которых режущая принадлежность может задеть скрытую электропроводку или собственный кабель, держите электроинструмент только за рукоятки с изолированной поверхностью.** Касание режущей принадлежностью провода под напряжением, может привести к появлению напряжения в металлических частях электроинструмента и стать причиной поражения оператора электрическим током.

## Правила техники безопасности при эксплуатации электроинструмента

- **Закрепите обрабатываемую заготовку.** Для этого используйте фиксирующие устройства или тиски, это является более надежным, чем удержание обрабатываемой заготовки руками.

- **Асбест является канцерогенным материалом, поэтому запрещается обрабатывать асбесто-содержащие заготовки.**

- **Электроинструмент можно класть только после полной остановки его движущихся элементов.** Установленная принадлежность может быть зажата во время работы, что приведет к потере управления электроинструментом.

- **Запрещается использовать электроинструмент с поврежденным токоведущим кабелем.** Если токоведущий кабель поврежден во время работы, не прикасайтесь к нему - сразу же извлеките вилку из розетки. Поврежденный токоведущий кабель повышают риск поражения электрическим током.

- **При использовании электроинструмента на открытом воздухе, установите выключатель защиты от тока короткого замыкания (ТКЗ).**

- **Для определения положения скрытой электропроводки используйте подходящий детектор, либо получите эту информацию в соответствующих организациях.** Повреждение сверлом скрытой электропроводки может привести к возгоранию и поражению электрическим током. Повреждение газовой трубы может стать причиной взрыва. Повреждение водопроводных труб может нанести материальный ущерб.

- **В случае зажатия установленной принадлежности, отключите электроинструмент и сохраните спокойствие.** В это время электроинструмент производит чрезвычайно сильный реактивный крутящий момент, что приводит к отдаче. Принадлежности могут быть зажаты, например, из-за чрезмерного усилия нажатия или перекоса принадлежности во время работы.

- При выполнении операций, при которых режущая принадлежность может задеть скрытую электропроводку или собственный кабель, держите электроинструмент только за рукоятки с изолированной поверхностью. Касание режущей принадлежностью провода под напряжением, может привести к появлению напряжения в металлических частях электроинструмента и стать причиной поражения оператора электрическим током.

- Во время работы крепко удерживайте электроинструмент руками и сохраняйте равновесие.

- При работе и использовании электроинструмента удерживайте включатель / выключатель на главной рукоятке.

- Избегайте остановки двигателя электроинструмента под нагрузкой.

- Если электроинструмент упадет в перемешиваемую массу, то немедленно отключите вилку сети от штепсельной розетки и предоставьте электроинструмент в сервисный центр. Проникающая в инструмент перемешиваемая масса может привести к повреждениям и поражению электрическим током.

- Не обрабатывайте взрывоопасные материалы (например, легковоспламеняющиеся растворители).

- Примите меры защиты, если во время работы возможно возникновение вредной для здоровья, горючей или взрывоопасной пыли.

- Дождитесь полной остановки электроинструмента и только после этого выпускайте его из рук.

- Запрещается удалять стружку, при включенном двигателе электроинструмента.

- При работе, следите за положением токоведущего кабеля (он всегда должен находиться позади электроинструмента). Не допускайте обматывания им ног или рук.

- Используйте только острые, не имеющие дефектов сверла - это облегчит работу электроинструментом.

- При работе не оказывайте чрезмерного давления на электроинструмент это может привести к заклиниванию сверла, и перегрузке двигателя.

- Не допускайте заклинивания сверл в обрабатываемом материале. В случае, если это произошло, не пытайтесь высвободить их с помощью двигателя электроинструмента. Это может привести к выходу его из строя.

- Запрещается выбивать сверла, застрявшие в обрабатываемом материале, при помощи молотка или других предметов - отколовшиеся частицы металла могут нанести повреждения, как работающему, так и находящимся вблизи людям.

- Не допускайте перегрева электроинструмента при длительном использовании.

### Символы, используемые в инструкции

В руководстве по эксплуатации используются нижеприведенные символы, запомните их значение. Правильная интерпретация символов поможет использовать электроинструмент правильно и безопасно.

Символ	Значение
	<b>Низкоскоростная дрель</b> Участки, обозначенные серым цветом мягкой накладкой (с изолированной поверхностью).
	<b>Наклейка с серийным номером:</b> BM ... - модель; XX - дата производства; XXXXXXXX - серийный номер.
	Возможность установки дополнительной рукоятки в три положения.
	Ознакомьтесь со всеми указаниями по технике безопасности и инструкциями.
	Носите защитные очки.
	Носите защитные наушники.
	Носите пылезащитную маску.
	Отключайте электроинструмент от сети перед проведением монтажных и регулировочных работ.
	Опасность повреждения скрытой электропроводки или магистралей бытовых коммуникаций.
	Направление движения.
	Направление вращения.
	Заблокировано.
	Разблокировано.

**Символ****Значение**

Запрещенное действие.



Двойная изоляция / класс защиты.



Внимание. Важная информация.



Знак, удостоверяющий, что изделие соответствует основным требованиям директивы ЕС и гармонизированным стандартам Европейского Союза.



Носите защитные перчатки.



Не выбрасывайте электроинструмент в бытовой мусор.

**Монтаж и регулировка элементов электроинструмента**

**Перед проведением всех процедур электроинструмент обязательно отключить от сети.**



**Не затягивайте слишком сильно крепежные элементы, чтобы не повредить их резьбу.**

**Дополнительная ручка (см. рис. 1)**

- Выкрутите дополнительную ручку 6 как показано на рисунке 1.
- Извлеките заглушку 9, и вкрутите дополнительную ручку 6 в резьбовое отверстие.
- Установите заглушку 9 в освободившееся резьбовое отверстие.

**Дополнительная задняя ручка (см. рис. 2)**

Дополнительная задняя ручка 3 облегчает выполнение работ и улучшает контроль над инструментом.

- Ослабьте барашковый винт 7 как показано на рисунке 2.
- Установите дополнительную заднюю ручку 3 в необходимое положение (дополнительная ручка может быть установлена в четырёх положениях).
- Закрутите барашковый винт 7.

**Назначение электроинструмента  
DWT**

Низкоскоростные дрели предназначены для перемешивания порошкообразных строительных материалов, таких как известь, цемент, смеси для штукатурки, не содержащих растворителя красок, лаков и подобных материалов, также сверления в стали, дереве, керамике.  
В результате применения дополнительных принадлежностей и приспособлений, область применения электроинструмента расширяется.



**При длительном использовании сверло может сильно нагреться - извлекайте его, надев перчатки.**

**Зубчатовенцовый сверлильный патрон (см. рис. 3)**

- Ослабьте зажим кулачков при помощи зажимного ключа 8, после чего вращайте рукой гильзу сверлильного патрона 1 в направлении, противоположном вращению часовой стрелки (см. рис. 3), до тех пор, пока кулачки не разойдутся на расстояние позволяющее установить / заменить принадлежность.
- Установите / замените принадлежность.
- Вращайте рукой гильзу сверлильного патрона 1 в направлении вращения часовой стрелки, чтобы зафиксировать установленную принадлежность. Не допускайте перекоса принадлежности.
- Затяните кулачки сверлильного патрона 1 с помощью зажимного ключа 8, прикладывая к нему одинаковый крутящий момент в каждом из трех отверстий на боковой поверхности патрона.

**Элементы устройства  
электроинструмента**

- 1 Зубчатовенцовый сверлильный патрон \*
- 2 Вентиляционные отверстия
- 3 Дополнительная задняя ручка \*
- 4 Выключатель / выключатель (с функцией реверса)
- 5 Фиксатор выключателя / выключателя
- 6 Дополнительная ручка \*
- 7 Барашковый винт \*
- 8 Зажимной ключ \*
- 9 Заглушка \*
- 10 Мешалка \*
- 11 Винт \*

\* Принадлежности

**Монтаж / демонтаж сверлильного патрона (см. рис. 4-5)**

**Перечисленные, а также изображенные принадлежности, частично не входят в комплект поставки.**

- Для монтажа зубчатовенцового сверлильного патрона 1 последовательно произведите операции, показанные на рисунке 4.

- Для демонтажа зубчатого сверлильного патрона 1 последовательно произведите операции, показанные на рисунке 5.



**Внимание:** при монтаже / демонтаже сверлильного патрона учитывайте, что винт 11 имеет левую резьбу.

### Ввод в эксплуатацию электроинструмента

Убедитесь в том, что имеющееся напряжение в сети соответствует данным, указанным на приборном щитке электроинструмента.

### Включение / выключение электроинструмента

#### Кратковременное включение / выключение

##### Вращение вправо (сверление)

Нажмите на нижнюю часть включателя / выключателя 4 и удерживайте его в этом положении (см. рис. 6.1). Для выключения отпустите включатель / выключатель 4.

##### Вращение влево

Нажмите на верхнюю часть включателя / выключателя 4 и удерживайте его в этом положении (см. рис. 6.2). Для выключения отпустите включатель / выключатель 4.

#### Включение на длительное время / выключение

##### Вращение вправо

###### Включение:

Нажмите на нижнюю часть включателя / выключателя 4 и зафиксируйте его в этом положении при помощи фиксатора включателя / выключателя 5 (см. рис. 6.1).

###### Выключение:

Нажмите включатель / выключатель 4 и отпустите.

### Конструктивные особенности электроинструмента

#### Реверс (см. рис. 6)



**Изменяйте направление вращения только после полной остановки двигателя, в противном случае вы можете повредить электроинструмент.**

**Вращение вправо (перемешивание, сверление)** - нажмите на нижнюю часть включателя / выключателя 4 и удерживайте в этом положении. Включатель / выключатель 4 может быть зафиксирован в этом положении при помощи фиксатора включателя / выключателя 5 (см. рис. 6.1).

**Вращение влево (перемешивание в обратном направлении)** - нажмите на верхнюю часть включателя / выключателя 4 и удерживайте его в этом положении (см. рис. 6.2).

### Рекомендации при работе электроинструментом

#### Перемешивание различных веществ (см. рис. 7-8)



**Не обрабатывайте взрывоопасные вещества (например, легко воспламеняющиеся растворители) и материалы с температурой возгорания ниже 21°C. Внимательно изучите и соблюдайте инструкции производителя для данного вида материалов.**

- Выбор типа мешалки зависит от типа смешиваемых веществ. Для веществ с низкой вязкостью (дисперсные краски, лаки, герметизирующие компаунды, жидкий цементный раствор) используйте мешалку с левосторонним закручиванием лопастей. Для веществ с высокой вязкостью (готовый раствор для штукатурки, бетон, шпаклёвки, полимерные смолы) используйте мешалку с правосторонним закручиванием лопастей (см. рис. 7).
- Всегда используйте дополнительную ручку 3 - это повышает удобство выполнения работ и увеличивает степень контроля над электроинструментом.
- При работе зафиксируйте емкость, в которой находится перемешиваемая смесь.
- Перемещайте электроинструмент вверх-вниз, а также по окружности, чтобы добиться наилучшего перемешивания по всему объему смеси (см. рис. 8).
- После окончания работы обязательно вымойте и вытрите мешалку.

#### Сверление (см. рис. 9-10)

- При сверлении отверстий в металлах периодически смазывайте сверло (исключая сверление в цветных металлах и их сплавах).
- При сверлении в металле отверстие большего диаметра сначала просверлите отверстие меньшего диаметра, после чего рассверлите его до требуемого диаметра (см. рис. 9).
- При сверлении отверстий в древесине для предотвращения расщепления поверхности в месте выхода сверла выполните действия, показанные на рисунке 9.
- Чтобы уменьшить пылеобразование при сверлении отверстий в стенах, примите меры, показанные на рисунке 10.
- При сверлении отверстий в глазурованной керамической плитке для повышения точности центровки сверла и сохранения глазури рекомендуется наклеить на предполагаемый центр отверстия липкую ленту и после этого произвести сверление (см. рис. 10).

### Обслуживание / профилактика электроинструмента

**Перед проведением всех процедур электроинструмент обязательно отключить от сети.**

#### Чистка электроинструмента

Обязательным условием для долгосрочной и безопасной эксплуатации электроинструмента



является содержание его в чистоте. Регулярно продувайте электроинструмент сжатым воздухом через вентиляционные отверстия 2.

### Послепродажное обслуживание

Ответы на вопросы по ремонту и обслуживанию вашего продукта вы можете получить в сервисных центрах. Информацию о сервисных центрах, схемы запчастей и информацию по запчастям Вы можете найти по адресу: [www.dwt-pt.com](http://www.dwt-pt.com).

### Транспортировка электроинструментов

• Не допускайте падения упаковки, а также любые механические воздействия на нее при транспортировке.

• При погрузке / разгрузке не используйте погрузочную технику, работающую по принципу зажима упаковки.

### Защита окружающей среды



### Вторичное использование сырья вместо устранения мусора!

Электроинструмент, дополнительные принадлежности и упаковку следует экологически чисто утилизировать.

В интересах чистосортной рециркуляции отходов детали из синтетических материалов соответственно обозначены.

Настоящее руководство по эксплуатации напечатано на бумаге, изготовленной из вторсырья без применения хлора.

130.com.ua

**Оговаривается возможность внесения изменений.**



## Технічні характеристики електроінструменту

Низькошвидкісна дріль

BM-1050 M

Код електроінструмента	[127 В ~50/60 Гц] [230 В ~50/60 Гц]	741770 742937
Номінальна потужність	[Вт]	1050
Вихідна потужність	[Вт]	590
Сила току при нарузі	127 В [А] 230 В [А]	7.5 4.9
Частота обертання холостого ходу	[хв <sup>-1</sup> ]	550
Діапазон затиску свердловального патрона	[мм] [дюйми]	1,5-13 1/16"-33/64"
Різьблення свердловального патрона	[мм] [дюйми]	1/2"x20 UNF
Максимальний Ø свердління:		
- сталь	[мм] [дюйми]	13 33/64"
- дерево	[мм] [дюйми]	40 1-37/64"
Вага	[кг] [фунти]	3,3 7.2
Клас захисту		□ / II
Рівень шуму	[дБ(А)]	87
Акустична потужність	[дБ(А)]	98
Рівень вібрації	◆ [м/с <sup>2</sup> ]	12,9

### Інформація про шум



Завжди використовуйте звукоізоляційні навушники при рівні шуму понад 85 дБ(А).



Відповідності необхідним нормам

Ми заявляємо під нашу одноособову відповідальність, що описаний у розділі "Технічні характеристики електроінструменту" продукт відповідає усім відповідним положенням Директив 2006/42/ЕС, включаючи їх зміни, а також наступним нормам: EN 60745-1, EN 60745-2-2.

Менеджер із сертифікації

Wu Cunzhen

Wu Cunzhen

### Загальні правила техніки безпеки



**ПОПЕРЕДЖЕННЯ.** Щоб знизити ризик отримання травм, користувач повинен ознайомитися з керівництвом по експлуатації!



**ПОПЕРЕДЖЕННЯ.** Прочитайте всі попередження з техніки безпеки та інструкції. Недотримання попереджень та інструкцій може призвести до ураження електричним струмом, займання і/або серйозних травм.

**Збережіть всі попередження та інструкції для подальшого використання.**

Термін "електроінструмент", який використовується в тексті попереджень, відноситься до електроінструменту з живленням від електромережі (провідний) або електроінструменту з живленням від акумулятора (бездротовий).

### Безпека робочого місця

• Робоче місце повинно бути чистим і добре освітленим. У захаращених або темних місцях вірогідні нещасні випадки.

Merit Link International AG  
Stabio, Швейцарія, 20.12.2018

Українська  
Автотовари «130»

- **Не використовуйте електроінструменти у вибухонебезпечних середовищах, наприклад, в присутності легкозаймистих рідин, газів або пилу.** Електроінструменти створюють іскри, які можуть призвести до займання пилу або парів.
- **Під час роботи електроінструмента не допускайте присутності дітей та інших осіб.** Відволікання уваги може призвести до втрати контролю.

### Рекомендації з електробезпеки

- **Вилки електроінструменту повинні підходити до розетки. Ніколи не вносьте зміни в конструкцію вилки.** Не використовуйте адаптери з заземленими електроінструментами. Вилки оригінальної конструкції і відповідні розетки зменшують ризик ураження електричним струмом.
- **Уникайте контакту з заземленими поверхнями, такими як труби, радіатори, плити та холодильники.** Це підвищує ризик ураження електричним струмом.
- **Не надавайте електроінструмент впливу дощової води або волого.** Попадання води в середину електроінструмента підвищує ризик ураження електричним струмом.
- **Не використовуйте електричний кабель в цілях, для яких він не призначений.** Ніколи не використовуйте кабель для перенесення електроінструменту, підтягання електроінструменту до себе або для вимкнення електроінструменту ривком за електричний кабель.
- **Оберегайте електричний кабель від надривання, нафтопродуктів, гострих крайок або рухомих частин електроінструменту.** Пошкоджений або спутаний електричний кабель збільшує небезпеку поразки електричним струмом.
- **При роботах на відкритому повітрі, використовуйте подовжувальні кабелі, призначені для зовнішніх робіт, це знизить небезпеку ураження електричним струмом.**
- **Якщо не можна уникнути роботи електроінструмента на ділянці з підвищеною вологістю, використовуйте пристрій захисного відключення (УЗО).** Використання УЗО знижує ризик ураження електричним струмом. ПРИМІТКА: термін "УЗО (RCD)" може бути замінений терміном "пристрій захисного відключення (GFCI)" або "автоматичний вимикач з функцією захисту від струму витоку (ELCB)".
- **Увага!** Ніколи не торкайтеся до відкритих металевих поверхонь редуктора, захисного кожуха і т.д., оскільки на металеві поверхні впливають електромагнітні хвилі і торкання до них може призвести до травми або нещасного випадку.

### Рекомендації з особистої безпеки.

- **Будьте пильними, стежте за тим, що ви робите, і при роботі з електроінструментом керуйтеся здоровим глуздом.** Не використовуйте електроінструмент, якщо ви втомилися або перебуваєте під впливом наркотичних засобів, алкоголю або ліків. Ослаблення уваги при роботі з електроінструментом може призвести до серйозної травми.
- **Використовуйте засоби індивідуального захисту.** Завжди надівайте захисні окуляри. Засоби індивідуального захисту, такі як пилозахисна маска, нековзне захисне взуття, каска або засо-

би захисту органів слуху, які використовуються у відповідних умовах, зменшують ймовірність отримання травм.

- **Не допускайте ненавмисного запуску електроінструменту.** Перед підключенням до джерела живлення та / або акумулятора, підняттям або перенесенням електроінструменту переконайтеся, що вмикач / вимикач знаходиться у вимкненому стані. Переміщення електроінструменту, коли палець знаходиться на вмикачі / вимикачі, або ввімкнення живлення електроінструментів з включеним вмикачем / вимикачем може стати причиною нещасного випадку.
- **Перед ввімкненням необхідно прибраати з частин електроінструменту, що обертаються, всі додаткові ключі і пристосування.** Ключ, залишений в частині електроінструменту, що обертається, може бути причиною серйозних травм.
- **Не докладайте надмірних зусиль.** Завжди зберігайте стійке положення і рівновагу. Це дозволяє краще контролювати електроінструмент у непередбачуваних ситуаціях.
- **Носіть відповідний одяг.** Не вдягайте вільний одяг або прикраси. Тримайте волосся, одяг і рукавиці далеко від рухомих деталей. Вільний одяг, прикраси або довге волосся можуть бути захоплені рухомими частинами електроінструменту, що стане причиною серйозних травм.
- **Якщо в конструкції електроінструменту передбачена можливість для підключення пилословлюючих і пилозбірних пристроїв, переконайтеся, що вони підключені і правильно використовуються.** Використання таких пристроїв зменшує небезпеку, пов'язані з накопиченням пилу.
- **Завжди будьте уважні, не ігноруйте принципи безпечної роботи з електроінструментом через знання і досвід, отримані внаслідок частого користування електроінструментом.** Необережна дія може негайно призвести до серйозних травм.
- **Увага!** Електроінструмент створює під час роботи електромагнітне поле. За деяких обставин, це поле може чинити негативний вплив на активні або пасивні медичні імплантати. Щоб зменшити ризик запобігання серйозної шкоди здоров'ю або травми з летальним наслідком, людям з медичними імплантатами, перед початком експлуатації електроінструмента, рекомендується проконсультуватися з лікарем і виробником медичного імплантату.

### Використовування і обслуговування електроінструмента

- Люди з недостатніми психофізичними або розумовими здібностями і діти не можуть управляти електроінструментом, якщо людина, яка відповідає за їх безпеку, не контролює їх чи не інструктує щодо використання електроінструменту.
- **Не перевантажуйте електроінструмент.** Використовуйте електроінструмент, який відповідає вашій цілі використання. Відповідний електроінструмент буде працювати краще і безпечніше з тією продуктивністю, для якої він був спроектований.
- **Не працюйте електроінструментом з несправним вмикачем / вимикачем.** Електроінструмент, ввімкнення / вимкнення якого не може контролюватися, становить небезпеку і повинен бути негайно відремонтований.

• **Перед виконанням будь-яких налаштувань, заміною приладдя або збиранням електроінструментів - від'єднайте вилку від джерела живлення і / або акумулятор від електроінструменту.** Ці заходи безпеки знижують ризик випадкового запуску електроінструменту.

• **Зберігайте невикористовувані електроінструменти в недоступному для дітей місці і не дозволяйте особам, які не ознайомились з електроінструментом або цими інструкціями, використовувати електроінструмент.** Електроінструменти небезпечні в руках неідеоповнених користувачів.

• **Слідкуйте за станом електроінструменту. Перевіряйте осьове биття і надійність з'єднання рухомих деталей, а також будь-які несправності, які можуть вивести електроінструмент з ладу. Несправний електроінструмент необхідно відремонтувати перед використанням.** Багато нещасних випадків виникають через поганий стан електроінструменту.

• **Ріжучі інструменти повинні знаходитися в чистоті і бути добре заточеними.** Правильно встановлені ріжучі інструменти з гострими ріжучими кромокками зменшують можливість заклинювання і полегшують управління електроінструментом.

• **Використовуйте електроінструмент, приладдя, насадкі і т.п. відповідно до інструкцій, беручи до уваги умови роботи і виконувані роботи.** Використання електроінструменту для операцій, для яких він не призначений, може призвести до небезпечної ситуації.

• **Підтримуйте рукоятки і поверхні захоплення сухими, чистими і вільними від масла і мастила.** Слизькі рукоятки і поверхні захоплення перешкоджають безпечному поводженню з електроінструментом і управління ним в несподіваних ситуаціях.

• **Зверніть увагу, що при роботі з електроінструментом необхідно правильно тримати допоміжну рукоятку; виконання цієї вимоги полегшує управління електроінструментом.** Таким чином, правильне утримання електроінструменту може знизити ризик нещасних випадків або травм.

## Технічне обслуговування

• **Обслуговувати Ваш електроінструмент повинні кваліфіковані фахівці з використанням рекомендованих запасних частин.** Це дає гарантію, що безпека Вашого електроінструменту буде збережена.

• **Дотримуйтесь інструкції по змащуванню, а також рекомендації по заміні аксесуарів.**

## Особливі вказівки з техніки безпеки

• **У разі наявності використовуйте допоміжну рукоятку(-и).** Втрата контролю над приладом може призвести до травми.

• **Тримайте електроінструмент за ізольовані поверхні захвату під час робіт, коли ріжучий механізм може контактувати з прихованою електропроводкою або власним шнуром.** Контакт ріжучого механізму з проводом під напругою може призвести до появи напруги в незахисених металевих частинах електроінструменту та ураження оператора електричним струмом.

## Правила техніки безпеки при експлуатації електроінструмента

• **Оброблювана деталь має бути закріпленою.** Для закріплення оброблюваної деталі використовуйте фіксовані пристрої або тиски. Це безпечніше, ніж тримати оброблювальну деталь руками.

• **Беручи до уваги, що азбест може призвести до захворювання на рак, матеріали, які містять азбест, не повинні оброблятися.**

• **Електроінструмент можна класти лише після повної зупинки його деталей.** Під час роботи можливе заземлення комплектуючої деталі на електроінструменті. Це може ускладнити контроль над електроінструментом.

• **Не можна використовувати електроінструмент із пошкодженими дротами живлення.** У разі пошкодження дротів блоку живлення під час роботи не торкайтеся їх та негайно висмикніть штепсельну вилку з розетки. Пошкоджені дроти живлення підвищують ризик ураження електричним струмом.

• **У разі використання електроінструменту на відкритому повітрі, встановіть на ньому перемикач для захисту від струму короткого замикання (струм КЗ).**

• **Для виявлення розташування прихованих дротів живлення використовуйте відповідний детектор.** Ви також можете отримати необхідну інформацію в місцевому відділі служби електропостачання. Пошкодження дротів живлення призведе до пожежі та ураження електричним струмом. Пошкодження газової труби призведе до вибуху. Пробіть водопровідних труб призведе до пошкодження майна.

• **У випадку заземлення комплектуючої деталі на електроінструменті вимкніть електроприлад і не робіть більше ніяких дій.** В цей час електроінструмент генерує надвисокий обертальний момент, що призводить до зворотного ходу. Заземлення комплектуючої деталі на електроінструменті можливе, наприклад, у таких випадках: гіперзаряд електроінструменту або зміщення комплектуючої деталі під час роботи.

• **Якщо приховані дроти живлення або електропроводка самого електроінструменту можуть бути перерізані під час експлуатації електроінструменту, тримайте його за ізольовану рукоятку.** Якщо електроінструмент торкнеться дроту під напругою, металеві деталі електроінструменту почнуть проводити електричний струм, що призведе до ураження оператора електричним струмом.

• **Під час роботи міцно тримайте електроінструмент та займіть стійке положення.** Тримайте електроінструмент руками.

• **Під час експлуатації електроінструменту ви можете його тримати лише за голівну рукоятку, а не за інші деталі.**

• **Уникайте зупинки двигуна електроінструменту під навантаженням.**

• **Якщо електроінструмент впаде в масу, що перемішується, то негайно відключіть вилку мережі від штепсельної розетки і надійте електроінструмент в сервісний центр.** Маса, що перемішується, яка проникла в інструмент, може призвести до пошкодження і поразки електричним струмом.

• **Не обробляйте вибухонебезпечні матеріали (наприклад, легкозаймисті розчинники).**

- Приймайте заходи захисту, якщо під час роботи можливе виникнення шкідливого для здоров'я, горючого або вибухонебезпечного пилю.
- Чекайте повної зупинки електроінструменту і лише після цього випускайте його з рук.
- Забороняється видаляти стружку, при включеному двигуні електроінструменту.
- При роботі, стежте за положенням електричного кабелю. Не допускайте обмотування їм ніг або рук.
- Використовуйте тільки гострі свердла, що не мають дефектів, - це полегшить роботу електроінструментом.
- При роботі не чиніть надмірного тиску на електроінструмент це може привести до заклинювання свердла, і перевантаження двигуна.
- Не допускайте заклинювання свердел в оброблюваному матеріалі. У випадку, якщо це відбулося, не намагайтеся вивільнити їх за допомогою двигуна електроінструменту. Це може привести до виходу його з ладу.
- Забороняється вибивати свердла, застрягли в оброблюваному матеріалі, за допомогою молотка або інших предметів - частинки металу, що відколотися, можуть нанести пошкодження, як що працює, так і людям, що знаходяться близько.
- Не допускайте перегріву електроінструменту при тривалому використанні.

### Символи, що використовуються в інструкції

В інструкції використовуються нижченаведені символи, запам'ятайте їх значення. Правильна інтерпретація символів допоможе використовувати електроінструмент правильно і безпечно.

### Символ

### Значення

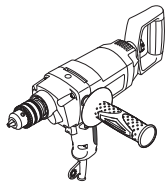

**Низькошвидкісна дріль**  
Ділянки, які позначені сірим кольором, м'яка накладка (з ізолюваною поверхнею).



**Наклейка з серійним номером:**  
BM ... - модель;  
XX - дата виробництва;  
XXXXXXX - серійний номер.



Можливість встановлення додаткової рукоятки в три положення.



Ознайомтесь з усіма елементами з техніки безпеки та інструкціями.



Носіть захисні навушники.

### Символ

### Значення



Носіть захисні окуляри.



Носіть пилозахисну маску.



Відключайте прилад від мережі перед проведенням монтажних і регулювальних робіт.



Небезпека пошкодження прихованої електропроводки або магістралей побутових комунікацій.



Напрямок руху.



Напрямок обертання.



Заблоковано.



Розблоковано.



Заборонена дія.



Подвійна ізоляція / клас захисту.



Увага. Важлива інформація.



Знак, який засвідчує, що виріб відповідає основним вимогам директиви ЄС та гармонізованим стандартам Європейського Союзу.



Носіть захисні рукавиці.



Не викидайте електроінструмент в побутове сміття.

### Призначення електроінструменту DWT

Низькошвидкісні дрilи призначені для перемішування порошкоподібних будівельних матеріалів, таких



як вапно, цемент, суміші для штукатурки, що не містять розчинника фарб, лаків і подібних матеріалів, також свердління в сталі, дереві, кераміці. У результаті застосування додаткових приладів і засобів, область застосування інструмента поширюється.

### Елементи пристрою електроінструменту

- 1 Зубчастовінцевий свердлильний патрон \*
- 2 Вентиляційні отвори
- 3 Додаткова задня ручка \*
- 4 Вмикач / вимикач (з функцією реверсу)
- 5 Фіксатор вмикача / вимикача
- 6 Додаткова ручка \*
- 7 Баранчиковий гвинт \*
- 8 Затискний ключ \*
- 9 Заглушка \*
- 10 Мішалка \*
- 11 Гвинт \*

\* Приналежності

Перераховані, а також зображені принадлежности, частково не входять у комплект поставлення.

### Монтаж та регулювання елементів електроінструменту

Перед проведенням усіх процедур електроінструмент обов'язково відключити від мережі.



Не затягуйте дуже сильно кріпильні елементи, щоб не пошкодити їх різьблення.

#### Додаткова ручка (див. мал. 1)

- Викрутіть додаткову ручку 6 як показано на малюнку 1.
- Витягніть заглушку 9, і укрутите додаткову ручку 6 в різьбовий отвір.
- Встановіть заглушку 9 в різьбовий отвір, що звільнився.

#### Додаткова задня ручка (див. мал. 2)

Додаткова задня ручка 3 полегшує виконання роботи і покращує контроль над інструментом.

- Послабте баранчиковий гвинт 7 як показано на малюнку 2.
- Встановіть додаткову задню ручку 3 в необхідне положення (додаткова ручка може бути встановлена в чотирьох положеннях).
- Закрутіть баранчиковий гвинт 7.

#### Установка / заміна приладдя



При дльго изпользване, свердлото може да се затопли много; изпользвайте ръкавици, за да го извадите.

#### Зубчастовінцевий свердлильний патрон (див. мал. 3)

- Ослабте затиск кулачків за допомогою затискного ключа 8, після чого обертайте рукою гільзу

зубчастовінцевого свердлувального патрона 1 в напрямі, протилежному обертанню годинникової стрілки (див. мал. 3), до тих пір, поки куркульки не розійдуться на відстань що дозволяє встановити / замінити принадлежність.

- Встановіть / замініть принадлежність.
- Обертайте рукою гільзу зубчастовінцевого свердлувального патрона 1 у напрямі обертання годинникової стрілки, щоб зафіксувати встановлену принадлежність. Не допускайте перекоосу принадлежности.
- Затягніть кулачки зубчастовінцевого свердлувального патрона 1 за допомогою затискного ключа 8, прикладаючи до нього що однаковий крутить момент в кожному з трьох отворів на бічній поверхні патрона.

#### Монтаж / демонтаж свердлувального патрона (див. мал. 4-5)

- Для монтажу зубчастовінцевого свердлувального патрона 1 послідовно проведіть операції, показані на малюнку 4.
- Для демонтажу зубчастовінцевого свердлувального патрона 1 послідовно проведіть операції, показані на малюнку 5.



Увага: при монтажі / демонтажі свердлувального патрона враховуйте, що гвинт 11 має ліве різьблення.

### Введення у експлуатацію електроінструмента

Переконаєтеся в тім, що наявна напруга в мережі відповідає даним, зазначеним на приладовому щитку електроінструмента.

### Вмикання / вимикання електроінструмента

#### Короткочасне включення / виключення

#### Обертання вправо (свердління)

Натисніть на нижню частину вмикача / вимикача 4 і утримуйте його в цьому положенні (див. мал. 6.1). Для виключення відпустіть вмикач / вимикач 4.

#### Обертання вліво

Натисніть на верхню частину вмикача / вимикача 4 і утримуйте його в цьому положенні (див. мал. 6.2). Для виключення відпустіть вмикач / вимикач 4.

#### Включення на тривалий час / виключення

#### Обертання вправо

##### Укљючити:

Натисніть на нижню частину вмикача / вимикача 4 і зафіксуйте його в цьому положенні за допомогою фіксатора вмикача / вимикача 5 (див. мал. 6.1).

##### Викљючити:

Вмикач / вимикач 4 натисніть і відпустіть.



## Конструктивні особливості електроінструменту

Реверс (див. мал. 6)



**Змініть напрям обертання тільки після повної зупинки двигуна, інакше ви можете пошкодити електроінструмент.**

**Обертання вправо (перемішування, свердління) - натисніть на нижню частину вмикача / вимикача 4 і утримуйте в цьому положенні. Вмикач / вимикач 4 може бути зафіксований у цьому положенні за допомогою фіксатора вмикача / вимикача 5 (див. мал. 6.1).**

**Обертання вліво (перемішування у зворотному напрямку) - натисніть на верхню частину вмикача / вимикача 4 і утримуйте його в цьому положенні (див. мал. 6.2).**

## Рекомендації при роботі електроінструментом

Перемішування різних речовин (див. мал. 7-8)



**Не обробляйте вибухонебезпечні речовини (наприклад, легкозаймисті розчинники) і матеріали з температурою спалаху нижче 21°C. Уважно вивчіть і дотримуйтесь інструкції виробника для даного виду матеріалів.**

- Вибір типу мішалки залежить від типу речовин, що змішуються. Для речовин з низькою в'язкістю (дисперсні фарби, лаки, герметизуючі компаунди, рідкий цементний розчин) використовуйте мішалку з лівобічним закручуванням лопатей. Для речовин з високою в'язкістю (готовий розчин для штукатурки, бетон, шпаклівки, полімерні смоли) використовуйте мішалку з правостороннім закручуванням лопатей (див. мал. 7).
- Завжди використовуйте додаткову ручку 3 - це підвищує зручність виконання робіт і збільшує міру контролю над електроінструментом.
- При роботі зафіксуйте ємкість, в якій знаходиться суміш, що перемішується.
- Переміщайте електроінструмент вверх - вниз, а також по колу, щоб добитися найкращого перемішування за всім обсягом суміші (див. мал. 8).
- Після закінчення роботи обов'язково вимийте і витрітьте мішалку.

Свердління (див. мал. 9-10)

- При свердленні отворів в металах періодично змащуйте свердло (виключаючи свердління в кольорових металах і їх сплавах).
- При свердленні в металі отвору великого діаметру спочатку просвердлите отвір меншого діаметру, після чого розсвердлите його до необхідного діаметру (див. мал. 9).

- При свердленні отворів в деревині для запобігання розщеплюванню поверхні в місці виходу свердла виконаєте дії, показані на малюнку 9.
- Щоб зменшити пилеобразование при свердленні отворів в стінах, прийміть заходи, показані на малюнку 10.
- При свердленні отворів в глазурованій керамічній плитці для підвищення точності центрування свердла і збереження глазури рекомендується наклеїти на передбачуваний центр отвору липку стрічку і після цього робити свердління (див. мал. 10).

## Обслуговування / профілактика електроінструмента

**Перед проведенням усіх процедур електроінструмент обов'язково відключити від мережі.**

Чищення електроінструменту

Обов'язковою умовою для довгострокової і безпечної експлуатації електроінструменту є вміст його в чистоті. Регулярно продувайте електроінструмент стислим повітрям через вентиляційні отвори 2.

Післяпродажне обслуговування

Відповіді на питання щодо ремонту та обслуговування вашого продукту Ви можете отримати в сервісних центрах. Інформацію про сервісні центри, схеми запчастин та інформацію по запчастинах Ви можете знайти за адресою: [www.dwt-pt.com](http://www.dwt-pt.com).

## Транспортування електроінструменту

- Не допускайте падіння упаковки, а також будь-якого механічного впливу на неї транспортуванні.
- При завантаженні / розвантаженні не використовуйте навантажувальну техніку що працює за принципом затиску упаковки.

## Захист навколишнього середовища



**Переробка сировини замість утилізації відходів.**

Електроінструмент, додаткові принадлежности і упакування варто екологічно чисто утилізувати.

В інтересах чистосортної рециркуляції відходів деталі із синтетичних матеріалів відповідно позначені.

Дійсний посібник з експлуатації надрукований на папері, виготовленої з вторсировини без застосування хлору.

Обновляється можливість внесення змін.

Українська  
Автогвардія «130»

## Elektrinio instrumento techniniai duomenys

Lėtaeigis gręžtuvas

BM-1050 M

Elektros įrankio kodas

[127 V ~50/60 Hz]  
[230 V ~50/60 Hz]

741770

742937

Nominalioji galia

[W]

1050

Imamoji galia

[W]

590

Srovės stiprumas esant įtampai

127 V [A]  
230 V [A]

7.5

4.9

Sūkių skaičius tuščiąja eiga

[min<sup>-1</sup>]

550

Grąžto griebtuvo gnybto diapazonas

[mm]  
[coliai]

1,5-13

1/16"-33/64"

Gręžimo patrono sriegis

[mm]  
[coliai]

1/2"x20 UNF

Maksimalus gręžimo Ø:

- plienas

[mm]  
[coliai]

13

33/64"

- mediena

[mm]  
[coliai]

40

1-37/64"

Svoris

[kg]  
[svarai]

3,3

7.2

Saugumo klasė

□ / II

Akustinis spaudimas

[dB(A)]

87

Akustinė galia

[dB(A)]

98

Apsunkinimas vibracijomis

◆ [m/s<sup>2</sup>]

12,9

### Informacija triukšmu



Jei akustinis spaudimas yra didesnis nei 85 dB(A), visada naudok apsaugos priemones klausai.



### Atitikties deklaracija

Atsakingai pareiškiame, kad skyriuje "Elektrinio instrumento techniniai duomenys" aprašytas gaminytis atitinka privalomus Direktyvų 2006/42/EC reikalavimus ir jų pakeitimus bei šiuos standartus: EN 60745-1, EN 60745-2-1.

Sertifikavimo  
vadybininkas

*Wu Cunzhen*

Wu Cunzhen

### Bendrosios saugos taisyklės



**ĮSPĖJIMAS.** Kad sumažėtų sužalojimų pavojus, naudotojas privalo perskaityti naudojimo instrukciją!



**ĮSPĖJIMAS! Perskaitykite visus saugos įspėjimus ir visus nurodymus.** Nesilaikant nurodymų ir įspėjimų kyla elektros smūgio, gaisro ir (arba) sunkių sužalojimų pavojus.

**Visus įspėjimus ir nurodymus išsaugokite ateičiai.** Įspėjimuose vartojamas terminas "elektrinis įrankis" reiškia mūsų pagamintą elektra (su laidu) arba iš akumuliatoriaus (be laido) maitinamą elektrinį įrankį.

### Darbo vietos sauga

- **Darbo vieta turi būti švari ir gerai apšviesta.** Netvarkingos ar tamsios vietos kelia nelaimingų atsitikimų pavojų.
- **Nenaudokite elektrinių įrankių sprogyje aplinkoje, pvz. tokioje, kur yra degių skysčių, dujų ar dulkių.** Elektriniai įrankiai sukelia kibirkštis, galinčias uždegti dulkes ar garus.

Merit Link International AG  
Stabio, Šveicarija, 20.12.2018

Lietuviškai  
АВТОТОВАРЫ «130»

• **Naudojant elektrinį įrankį, šalia negali būti pašalinių asmenų ir vaikų.** Dėl blaškymo galite prarasti kontrolę.

## Elektros sauga

• **Elektrinio įrankio kištukas turi atitikti kištukinį lizdą. Niekuo net nekeiskite kištuko. Įžemintiems elektriniams įrankiams prijungti nenaudokite jokių adapterių.** Originalūs kištukai ir įiems tinkantys kištukiniai lizdai sumažina elektros smūgio pavojų.

• **Kūnu nesilieskite prie žemintų paviršių, pvz., vamzdžių, radiatorių, viryklių ir šaldytuvų.** Jei jusų kūnas įžemintas, kyla didesnė elektros smūgio rizika.

• **Elektriniams įrankiams kenkia lietus ir drėgmė.** Į elektrinį įrankį patekęs vanduo didina elektros smūgio riziką.

• **Saugokite laidą. Elektrinio įrankio niekuomet neneškite, netempkite ir neatjunkite nuo maitinimo šaltinio suėmę už laido. Saugokite laidą nuo karščio, alyvos, aštrių kampų ar judančių dalių.** Pažeisti ar susipynę laidai didina elektros smūgio pavojų.

• **Jei su elektriniu įrankiu dirbate lauke, naudokite lauko aplinkai tinkamą ilgintuvą.** Naudojant lauko aplinkai tinkamą laidą sumažėja elektros smūgio rizika.

• **Jei negalima išvengti elektrinio įrankio naudojimo drėgnoje vietoje, naudokite maitinimo šaltinį, apsaugotą likutinės srovės įrenginiu (RCD).** Naudojant RCD sumažėja elektros smūgio rizika. PASTABA! Terminas "likutinės srovės įrenginys" (RCD) gali būti keičiamas terminu "elektros grandinės atjungiklis" (GFCI) arba "automatinis jungiklis" (ELCB).

• **Įspėjimas!** Niekuoomet nelieskite pavarų dėžės, skydo ir kt. metalinių paviršių, nes lietsdami juos galite sutrikdyti elektromagnetinę bangą, o tai gali sukelti nelaimingą atsitikimą ar sužalojimą.

## Asmens sauga

• **Naudodami elektrinį įrankį išlikite budrūs, stebėkite, ką darote, ir vadovaukitės sveiku protu. Nenaudokite elektrinio įrankio, jei esate pavargę, paveikti vaistų, alkoholio ar narkotinių medžiagų.** Net vos akimirka praradus koncentraciją naudojant elektrinį įrankį galima sunkiai susižaloti.

• **Naudokite asmenines apsaugos priemones. Visuomet naudokite akių apsaugą.** Esant atitinkamoms sąlygoms naudojamos apsaugos priemonės, pvz., veido kaukė, batai neslidžiais padais, šalmas ar klausos apsauga sumažina sužalojimų pavojų.

• **Apsaugokite nuo netyčinio įjungimo. Prieš prijungdami elektrinį įrankį prie maitinimo šaltinio ir (arba) akumuliatoriaus, taip pat prieš įrankį paimdami ar nešdami visuomet patikrinkite, ar jungiklis yra išjungtoje padėtyje.** Jei nešite elektrinį įrankį piršta uždėję ant jungiklio arba jungsite prie maitinimo šaltinio elektrinį įrankį su įjungtu jungikliu, gali kilti nelaimingas atsitikimas.

• **Prieš įjungdami elektrinį įrankį išimkite reguliavimo raktą ar veržliaraktį.** Palikus prie besisukančių elektrinio įrankio dalių prijungtą raktą ar veržliaraktį, kyla pavojus susižaloti.

• **Netieskite rankos su įrankiu per toli. Visuomet išlaikykite tinkamą kūno atramą ir pusiausvyrą.** Tada galėsite lengviau suvaldyti elektrinį įrankį netikėtose situacijose.

• **Tinkamai apsirenkite. Nedėvėkite laisvų drabužių ar papuošalų. Saugokite plaukus, drabužius ir pirštines nuo judančių dalių.** Judančios dalys gali įtraukti laisvus drabužius, papuošalus ar ilgus plaukus.

• **Jeį įrenginiuose yra dulkių išsiurbimo ir surinkimo įrangos jungtis, tinkamai ją prijunkite ir naudokite.** Išsiurbdami dulkes galite sumažinti pavojų sveikatai.

• **Net jei įrankius naudojate dažnai ir daug apie juos žinote, vis tiek negalima ignoruoti saugaus darbo su įrankiais principų.** Neatidus veiksmas per sekundės dalį gali sukelti sunkų sužalojimą.

• **Įspėjimas!** Elektriniai įrankiai dirbant gali sukurti elektromagnetinį lauką. Šis laukas kai kurioms aplinkybėms gali trikdyti pasyvių ar aktyvių medicininių implantų veikimą. Norint sumažinti sunkių ar net mirtinų sužalojimų pavojų rekomenduojame asmenims, kurie turi medicininius implantus, prieš naudojant elektrinį įrankį pasitarti su savo gydytoju ir medicininio implanto gamintoju.

## Elektrinių įrankių naudojimas ir priežiūra

• **Asmenys, turintys ribotus psichofizinius ar protinius gebėjimus, ir vaikai negali naudoti elektrinio įrankio, nebent asmuo, atsakingas už jų saugą, juos prižiūri arba nurodė, kaip tuo įrankiu naudotis.**

• **Dirbdami su elektriniu įrankiu nevartokite jėgos. Naudokite savo darbui tinkantį elektrinį įrankį.** Tinkamas elektrinis įrankis leis gerai ir saugiai atlikti darbą tokiu greičiu, kuriam jis sukurtas.

• **Jeį elektrinis įrankis jungikliu neįsijungia ir neįsijungia, jo nenaudokite.** Elektrinis įrankis, kurio negalima valdyti jungikliu, yra pavojingas ir turi būti taisomas.

• **Prieš reguliuodami, keisdami priedus ar sandėliuodami elektrinį įrankį visuomet atjunkite maitinimo laidą kištuką ir (arba) akumuliatorių.** Ši apsaugos priemonė sumažina elektrinio įrankio netyčinio įjungimo riziką.

• **Nenaudojamą elektrinį įrankį padėkite vaikams nepasiekiamoje vietoje, neleiskite juo naudotis asmenims, kurie nėra susipažinę su elektriniais įrankiais ar šia instrukcija.** Neišmokytų asmenų rankose elektriniai įrankiai kelia pavojų.

• **Tinkamai prižiūrėkite elektrinius įrankius. Patikrinkite, ar gerai sulygiuotos ir sujungtos judančios dalys, ar niekas nesulūžė, ar nėra kitų sąlygų, galinčių paveikti elektrinio įrankio veikimo kokybę. Jei elektrinis įrankis pažeistas, prieš naudodami jį sutaisykite.** Daugelis nelaimingų atsitikimų nutinka dėl prastos elektrinių įrankių priežiūros.

• **Pjovimo įrankiai turi būti aštrūs ir švarūs.** Tinkamai prižiūrimi pjovimo įrankiai su aštriais ašmenimis mažiau stringa ir yra lengviau valdomi.

• **Elektrinį įrankį, priedus, galvutes ir t. t. naudokite pagal šias instrukcijas, atsizvelgdami į darbo sąlygas ir atliekamo darbo pobūdį.** Naudojant elektrinį įrankį kitais tikslais, ne tais, kuriems jis skirtas, gali kilti pavojus.

• **Rankenos ir suėmimo paviršiai turi būti sausi, švarūs, nealyvuoti ir neriebaluoti.** Slidžios rankenos ar suėmimo paviršiai trukdo saugiai laikyti ir valdyti įrankį netikėtose situacijose.

• **Atkreipkite dėmesį, kad naudojant elektrinį įrankį reikia tinkamai jį laikyti už pagalbinės rankenos, nes tai palengvina valdymą. Tinkamas suėmimas gali sumažinti nelaimingų atsitikimų ar sužalojimų pavojų.**

## Priežiūra

- Savo elektrinio įrankio priežiūrą patikėkite tik kvalifikuotam meistriui, remontui naudokite tik originaliu identiškas atsargines dalis. Taip užtikrinsite elektrinio įrankio saugą.
- Žr. nurodymus dėl tepimo ir priedų keitimo.

## Specialieji saugos įspėjimai

- Jei su įrankiu pateikta (-os) papildoma (-os) rankena (-os), naudokite ją (jas). Praradus kontrolę kyla pavojus susižaloti.
- Tais atvejais, kai pjaudami galite kliudyti paslėptus laidus ar įrankio laidą, elektrinį įrankį laikykite už izoliuoto suėmimo paviršiaus. Perpjovus laidą, kuriuo teka elektros srovė, srovė gali pradėti tekėti per metalines elektrinio įrankio dalis ir sukelti elektros smūgį operatoriui.

## Darbo su elektriniu įrankiu saugos nurodymai

- Apdirbama detalė turi būti įtvirtinta. Apdirbama detalė turi būti įtvirtinama fiksavimo įrenginiais arba spausvais - tai daug saugiau nei laikyti detalę rankose.
- Atsižvelgiant į tai, kad asbestas sukelia vėžį, medžiagų, kurių sudėtyje yra asbesto, apdirbti negalima.
- Elektrinį įrankį galima padėti tik tuomet, kai visos jo dalys visiškai sustoja. Dirbant elektrinio įrankio priedas gali būti suspaustas, o tai apsunkins įrankio valdymą.
- Elektrinio įrankio su pažeistais elektros laidais naudoti negalima. Jei dirbant pažeidžiami maitinimo laidai, nelieskite jų ir iškart ištraukite kištuką iš maitinimo lizdo. Pažeisti elektros laidai kelia elektros smūgio pavojų.
- Jei elektrinis įrankis naudojamas lauke, turi būti sumontuotas elektros grandinės atjungiklis.
- Naudojami tam skirtą instrumentą suraskite paslėptus laidus. Arba atitinkamą informaciją gaukite iš vietinio elektros energijos tiekėjo. Gręžiant elektros laidus galima sukelti gaisrą ir elektros smūgį. Pažeisti dujų vamzdžiai gali sukelti sprogdimą. Pažeidus vandentiekio vamzdžius kyla pavojus sukelti žalą visam namui.
- Jei ant elektrinio įrankio sumontuotas priedas spaudžiamas, išjunkite elektrinį įrankį ir išlikite ramūs. Tuo metu elektriniame įrankyje susiformuos itin stipri priešpriešinė jėga ir grįžtamasis smūgis. Ant elektrinio įrankio sumontuoti priedai gali užstrigti, pavyzdžiui, kai dirbant elektrinis įrankis pernelyg stipriai stumiamas arba lenkiamas prie jo prijungtas priedas.
- Jei dirbdami galite kliudyti paslėptus laidus ar įrankio laidą, elektrinį įrankį laikykite už izoliuoto suėmimo paviršiaus. Elektriniu įrankiu prielietus laidą, kuriuo teka elektros srovė, srovė gali pradėti tekėti per metalines elektrinio įrankio dalis ir sukelti elektros smūgį operatoriui.
- Dirbdami elektrinį įrankį turite laikyti tvirtai ir stovėti gerai atsirėmę. Elektrinį įrankį laikykite rankomis.
- Naudodami elektrinį įrankį laikykite jį už pagrindinės rankenos, o ne už kitų dalių.
- Neišjunkite elektros prietaiso variklio esant apkrovai.
- Jei elektros prietaisas įkristų į ruošiamą mišinį, nedelsdami išjunkite elektros laidą iš maitinimo lizdo ir pristatykite prietaisą į remonto centrą patikrinimui. Me-

džiaga patekusi į elektros prietaisą gali jį sugadinti ir sukelti elektros smūgį.

- Nenaudokite elektros prietaiso sprogių medžiagų ruošimui (pvz. lengvai užsiliepsnojančių tirpalų).
- Jei darbo metu susidarytų sveikatai pavojingų ar lengvai užsidegančių dulkių, imkitės reikiamų atsargumo priemonių.
- Prieš padėdami į šalį, visuomet palaukite, kol elektros prietaiso variklis visiškai sustos.
- Niekuomet nebandykite nuo elektros prietaiso numinti kokių nors medžiagų likučių ar dalelių, kol veikia prietaiso variklis.
- Dirbant būtina apžiūrėti elektros maitinimo kabelio padėtį. Saugokitės, kad jis neapsivytų kojų arba rankų.
- Naudokite tik aštirus, be defektų grąžtus - tai palengvins darbą elektriniu instrumentu.
- Naudodamiesi elektros prietaisu nenaudokite per didelės jėgos grėžtuvus gali užstrigti, o variklis perkaisti.
- Saugokite, kad grąžtai nejstrigtų medžiagoje, su kuria dirbate. Jeiigu taip atsitiktų, nebandykite jų išlaisvinti naudodami elektrinio instrumento variklį. Dėl to jis gali sugesti.
- Draudžiama išmuš grąžtus, įstrigusius medžiagoje, su kuria dirbate, plaktuku arba kitais daiktais - atskilusios metalo dalelės gali sužeisti dirbantįjį arba greta esančius žmones.
- Jei ilgą laiką naudojatės elektros prietaisu, stenkitės jo neperkaistinti.

## Šioje instrukcijoje naudojami simboliai

Toliau pateikti simboliai naudojami naudotojo instrukcijoje, įsiminkite jų reikšmes. Suprasdami, ką reiškia simboliai, galite tinkamai ir saugiai naudotis elektriniu įrankiu.

### Simbolis

### Reikšmė

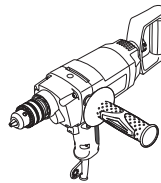

### Lėtaeigis grėžtuvas

Pilkai pažymėtos dalys - minkšta rankena (su izoliuotu paviršiumi).

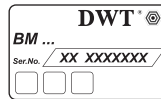

### Serijos numerio lipdukas:

BM ... - modelis;  
XX - pagaminimo data;  
XXXXXXX - serijos numeris.



Galima rinktis iš trijų skirtingų papildomos rankenos padėčių.

















Perskaitykite visas saugos taisykles ir instrukcijas.



Dėvėkite apsauginius akinius.



Simbolis	Reikšmė
	Dėvėkite apsaugines ausines.
	Dėvėkite nuo dulkių saugančią puskaukę.
	Prieš montuodami arba reguliuodami atjunkite elektrinį įrankį nuo maitinimo tinklo.
	Paslėptų laidų arba buitinių aptarnavimo linijų pažeidimo pavojus.
	Judėjimo kryptis.
	Sukimosi kryptis.
	Užrakinta.
	Atrakinta.
	Uždrausta.
	Dvigubos izoliacijos / apsaugos klasė.
	Dėmesio. Svarbu.
	Ženklas, patvirtinantis, kad gaminys atitinka pagrindinius ES direktyvų ir suderintų ES standartų reikalavimus.
	Dėvėkite apsaugines pirštines.
	Neišmeskite elektrinio įrankio į buitinių atliekų konteinerį.

### Elektros įrankio paskirtis DWT

Lėtaeigius gręžtuvus taip pat galima naudoti miltelių pavidalo statybinėms medžiagoms, tokioms kaip kal-

kės, cementas ir tinko mišiniai, ir medžiagoms be tirpiklių, lako ir kitų panašių priedų maišyti. Gręžtuvais galima gręžti plieną, medieną ir keramiką. Naudojant papildomus priedus galima išplėsti instrumento pritaikymo sferą.

### Elektros prietaiso dalis

- 1 Dantytas vainikinis gręžtuvo griebtuvas \*
- 2 Ventiliacijos angos
- 3 Papildoma juoda rankena \*
- 4 Įjungiklis / išjungiklis (atbulinio sukimosi funkcija)
- 5 Mygtukas įjungiklio / išjungiklio fiksuoti
- 6 Papildomoji rankena \*
- 7 Varžtas su rankenėle \*
- 8 Prispaudžiamasis raktas \*
- 9 Sklendė \*
- 10 Maišymo mentelė \*
- 11 Veržlė \*

\* Priklausiniai

**Dalis vardijamų ir pavaizduotų priklausinių neįeina į siuntos komplektą.**

### Elektros įrankio elementų tvirtinimas ir reguliavimas

**Prieš pradėdami bet kokias elektros prietaiso apžiūros procedūras, būtinai jį išjunkite iš maitinimo lizdo.**



**Stipriai neveržkite tvirtinimo elementų, kad nepažeistumėte jų sriegio.**

**Papildoma rankenėlė (žr. 1 pav.)**

- Išsukite papildomą rankeną 6, kaip parodyta 1 paveikslėlyje.
- Išimkite aklidangtį 9 ir įsukite papildomą rankeną 6 į sriegio skylę.
- Įstatykite aklidangtį 9 į atsilaisvinsią sriegio skylę.

**Papildoma juoda rankena (žr. 2 pav.)**

Papildoma juoda rankena 3 palengvina darbų atlikimą ir prietaiso valdymą.

- Atlaisvinkite varžtą su rankenėle 7 (žr. 2 pav.).
- Pasirinkite pageidaujama papildomos juodos rankenos 3 poziciją (papildoma juoda rankena gali būti keturiose skirtingose padėtyse).
- Priveržkite varžtą su rankenėle 7.

**Priedų įtvirtinimas / keitimas**



**Ilgai naudojamas gražtas gali smarkiai įkaisti - išimdami jį mūvėkite pirštines.**

**Dantytas vainikinis gręžtuvo griebtuvas (žr. 3 pav.)**

- Atlaisvinkite kumštelių gnybtą gnybtų raktu 8, po to sukite ranka krumpliaratinio gražto griebtuvo 1 movą kryptimi, priešinga laikrodžio rodyklės kryptimi (žr. 3 pav.), kol kumščeliai atsileis iki atstumo, leidžiančio įstatyti / pakeisti reikmenį.



- Įstatykite / pakeiskite reikmenis.
- Norėdami užfiksuoti įstatytą reikmenį, sukite ranka krumpliaratinio gražto griebtuvo 1 įvorę laikrodžio rodyklės kryptimi. Žiūrėkite, kad reikmenys nepersikreiptų.
- Užveržkite krumpliaratinio gražto griebtuvo 1 kumštelių gnybtų raktu 8, naudodami vienodą sukimo momentą visoms trimis skylėms, esančioms šoniniame griebtuvo paviršiuje.

### Grąžtų galvutės uždėjimas / nuėmimas (žr. 4-5 pav.)

- Norėdami uždėti grąžtų galvutę 1, eilės tvarka atlikite veiksmus, nurodytus 4 paveikslėlyje.
- Norėdami nuimti grąžtų galvutę 1, eilės tvarka atlikite veiksmus, nurodytus 5 paveikslėlyje.



**Dėmesio: montuodami arba išmontuodami grąžtų laikiklį atminkite, kad varžtas 11 turi kairės pusės sriegį.**

### Elektrinis įrankio naudojimas

Visuomet užtikrinkite tinkamą elektros tiekimo įtampą: įtampa turi atitikti parametrus nurodytus elektros prietaiso identifikacinėje lentelėje.

### Elektrinis įrankio įjungimas / išjungimas

#### Įjungimas trumpam / išjungimas

##### Sukimasis į dešinę

Paspaužę palaikykite įjungimo / išjungimo mygtuką pažymėtą skaičiumi 4 apačioje (žr. 6.1 pav.); norėdami išjungti, mygtuką atleiskite.

##### Sukimasis į kairę

Paspaužę palaikykite įjungimo / išjungimo mygtuką pažymėtą skaičiumi 4 viršuje (žr. 6.2 pav.); norėdami išjungti, mygtuką atleiskite.

#### Įjungimas ilgam laikui / išjungimas

##### Sukimasis į dešinę

##### Įjungti:

Paspauskite įjungimo / išjungimo mygtuką pažymėtą skaičiumi 4 apačioje ir užfiksuokite padėtį su fiksavimo mygtuku įjungimo / išjungimo mygtukui pažymėtu skaičiumi 5 (žr. 6.1 pav.).

##### Išjungti:

Paspauskite ir atleiskite įjungiklį / išjungiklį 4.

### Elektrinio įrankio konstrukcijos ypatumai

#### Reverso perjungiklis (žr. 6 pav.)



**Keiskite sukimo kryptį varikliui visiškai sustojus, priešingu atveju galite pažeisti elektrinį įrankį.**

**Sukimasis į dešinę (maišymas, grėžimas)** - paspaudę palaikykite įjungimo / išjungimo mygtuką pažymėtą skaičiumi 4 apačioje. Įjungimo / išjungimo mygtuką pažymėtą skaičiumi 4 taip pat galima užfiksuoti šioje

padėtyje paspaudus užfiksavimo mygtuką pažymėtą skaičiumi 5 (žr. 6.1 pav.).

**Sukimasis į kairę (maišymas atbuline eiga)** - paspaudę palaikykite įjungimo / išjungimo mygtuką pažymėtą skaičiumi 4 viršuje (žr. 6.2 pav.).

### Darbo elektros įrankio rekomendacijos

#### Įvairių medžiagų maišymas (žr. 7-8 pav.)



**Nedirbkite su sprogiomis medžiagomis (pavyzdžiui ypatingai degiais tirpalais) ir medžiagomis, kurių užsidegimo temperatūra yra žemesnė nei 21°C. Gerai išstudijuokite tokių medžiagų gamintojų instrukcijas ir jų laikykitės.**

- Maišymo mentelės parinkimas priklauso nuo ruošiamo mišinio. Mažo klampumo mišiniams naudokite menteles su į kairę pusę besisukancia mente (praskiesti dažai, lakai, sandarinimo medžiagos, skysto cemento mišinys). Didelio klampumo mišiniams naudokite menteles su į dešinę pusę besisukancia mente (iš anksto paruoštas tinko mišinys, betonas, glaistas, polimerinė derva) (žr. 7 pav.).
- Visuomet naudokite papildomą rankeną 3, nes ji palengvina darbą ir pagerina elektros prietaiso valdymo galimybes.
- Talpą su mišiniu prieš pradėdami darbą gerai pritvirtinkite.
- Kilnokite elektros prietaisą į viršų ir žemyn, o taip pat sukite ratu, taip pasieksite geriausių rezultatų (žr. 8 pav.).
- Baigę darbus, nuplaukite ir nušluostykite mentelę.

#### Grėžimas (žr. 9-10 pav.)

- Grėžiant angas metale kartais būtina patepti grąžtą (išskyrus atvejus, kai grėžiami spalvotieji metalai ir jų lydiniai).
- Grėždami metale didelio skersmens angas, pirmia išgręžkite mažesnio skersmens angą, tada gręžkite ją iki reikiamo skersmens (žr. 9 pav.).
- Grėždami angas medienoje ir norėdami, kad jos paviršius nesuskiltų, toje vietoje, kur išlenda grąžtas, atlikite veiksmus, pavaizduotus 9 paveikslėlyje.
- Norėdami darbą atlikti švariau, naudokitės patarimais, pavaizduotais 10 paveikslėlyje.
- Jei grėžiamos glazūruotų keraminių plytelių skylės, kad jos būtų tikslios ir nepažeista plytelės glazūra, rekomenduojama ties skylės pragręžimo vieta priklijuoti lipnios juostos ir tada gręžti (žr. 10 pav.).

### Elektrinio įrankio techninė priežiūra / profilaktika

**Prieš pradėdami bet kokias elektros prietaiso apžiūros procedūras, būtinai jį išjunkite iš maitinimo lizdo.**

#### Elektrinio įrankio valymas

Kad elektrinis įrankis tarnautų ilgai ir saugiai, būtina laikyti jį švaru. Per vėdinimo angas 2 reguliariai prapūskite elektrinį įrankį suslėgtu oru.

#### Garantinio aptarnavimo ir taikymo tarnyba

Mūsų garantinio aptarnavimo tarnyba atsakys į jūsų klausimus dėl gaminio techninės priežiūros ir taisy-

mo bei atsarginių dalių. Informaciją apie aptarnavimo centrus, detalių schemas ir atsargines dalis taip pat galima rasti apsilankius svetainėje šiuo adresu: [www.dwt-pt.com](http://www.dwt-pt.com).

### Elektrinių įrankių transportavimas

- Transportavimo metu negali būti jokio mechaninio poveikio pakuotei.
- Iškraunant ir pakraunant neleidžiama naudoti jokios technikos, kuri galėtų pakuotę suspausti.

### Aplinkos apsauga



**Perdirbk žaliavas užuot norėdamas jas išmesti.**

Elektros prietaisas, priedai ir pakuotė turi būti pagaminti iš perdirbamų medžiagų. Plastiko elementai yra pažymėti pagal pakartotino panaudojimo kategorijas. Šios instrukcijos yra išspausdintos ant antrą kartą perdirbto popieriaus, pagaminto nenaudojant chloro.

130.com.ua

**Svarstoma dėl pakeitimų pridėjimo.**

**Lietuviškai**  
АВТОТОВАРЫ «130»

## Қозғалтқыш құралдың сипаттамалары

Жылдамдығы төмен бұрғы

BM-1050 M

Қозғалтқыш құралдың коды [127 В ~50/60 Гц] 741770  
[230 В ~50/60 Гц] 742937

Номиналды қуаты [Вт] 1050

Қажетті қуат [Вт] 590

Электр тогы кернеуі 127 В [А] 7.5  
230 В [А] 4.9

Жүктемесіз жылдамдық [мин<sup>-1</sup>] 550

Тарту патронының қысу қарқыны [мм] 1,5-13  
[дюйм] 1/16"-33/64"

Дрель патронының ирек оймасы [мм] 1/2"x20 UNF  
[дюйм]

Бұрғылау күші:

- болат [мм] 13  
[дюйм] 33/64"

- ағаш [мм] 40  
[дюйм] 1-37/64"

Салмағы [кг] 3,3  
[фунт] 7.2

Қауіпсіздік класы □ / II

Дыбыс қысымы [дБ(А)] 87

Акустикалық күші [дБ(А)] 98

Өлшенетін тербеліс [м/с<sup>2</sup>] 12,9

Шу туралы ақпарат

Жалпы қауіпсіздік ережелері



Дыбыс қысымы осетін болса, әрдайым құлақ қорғаушысын киіңіз 85 дБ(А).



ЕСКЕРТУ - Жарақат қаупін азайту үшін пайдаланушы пайдалану нұсқаулығын оқып шығуы керек!

CE

Сәйкестік жөнінде мәлімдеме



ЕСКЕРТУ! Барлық қауіпсіздік туралы ескертулерді және барлық нұсқауларды оқып шығыңыз. Ескертулер мен нұсқауларды орындамау тоқ соғуына, өртке және / немесе ауыр жарақатқа әкелуі мүмкін.

Жеке жауапкершілікпен біз "Қозғалтқыш құралдың сипаттамалары" де сипатталған өнімнің 2006/42/ЕС ережелеріндегі барлық тиісті анықтамаларына өзгерістері менен бірге сәйкес екенін және төмендегі нормаларға сай екенін кепілдендіреміз: EN 60745-1, EN 60745-2-1.

Барлық ескертулер мен нұсқауларды болашақта анықтама алу үшін сақтап қойыңыз.

Ескертулердегі "электр құрал" термині желіден жұмыс істейтін (сымды) электр құралын немесе батареядан жұмыс істейтін (сымсыз) электр құралын білдіреді.

Сертификаттау менеджері

*Wu Cunzhen*

Wu Cunzhen

Жұмыс аумағының қауіпсіздігі

• Жұмыс аумағын таза және жақсы жарықтандырылған күйде ұстаңыз. Ретсіз

Merit Link International AG  
Stabio, Швейцария, 20.12.2018

Қазақ тілі  
Автотөвары «130»

немесе күңгірт аумақтар сәтсіз жағдайларға әкеледі.

- **Электр құралдарды жарылғыш атмосфераларда пайдаланбаңыз, мысалы, тұтанғыш сұйықтықтар, газдар немесе шаң бар жерде.** Электр құралдар шаңды немесе түтіндерді тұтандыруы мүмкін ұшқындарды тудырады.

- **Электр құралды пайдалану кезінде балаларды және маңайдағы адамдарды аулақ ұстаңыз.** Алаңдату басқаруды жоғалтуға әкелуі мүмкін.

### Электр қауіпсіздігі

- **Электр құралдардың ашалары розеткаға сәйкес болуы керек.** Ашаны ешқашан ешбір түрде өзгертуге болмайды. Жерге қосылған электр құралдарымен бірге ешбір адаптер ашасын пайдалануға болмайды. Өзгертілмеген ашалар және сәйкес розеткалар тоқ соғу қаупін азайтады.

- **Құбырлар, жылытқыштар, ауқымдар және тоңазытқыштар сияқты жерге қосылған беттерге дененің тиюін болдырмаңыз.** Денеңіз жерге қосылған болса, тоқ соғу қаупі артады.

- **Электр құралдарына жаңбырдың немесе ылғалды жағдайлардың әсерін тигізбеңіз.** Электр құралға кіретін су тоқ соғу қаупін арттырады.

- **Сымды дұрыс емес пайдалануға болмайды.** Сымды электр құралды ұстап жүру, тарту немесе розеткадан ажырату үшін ешқашан пайдаланбаңыз. Сымды жылудан, майдан, үшкір жиектерден немесе қозғалатын бөліктерден аулақ ұстаңыз. Зақымдалған немесе шатасқан сымдар тоқ соғу қаупін арттырады.

- **Электр құралды сыртта пайдаланғанда сыртта пайдалануға жарамды ұзартқыш сымды пайдаланыңыз.** Сыртта пайдалануға жарамды сымды пайдалану тоқ соғу қаупін азайтады.

- **Электр құралды ылғалды орында пайдалану керек болса, қалдық тоқтан қорғау құралын пайдаланып қуат беріңіз.** Қалдық тоқтан қорғау құралын пайдалану тоқ соғу қаупін азайтады. **ЕСКЕРТПЕ!** "Қалдық тоқтан қорғау құралы (RCD)" термині "жерге қысқа тұйықталу өшіргіші (GFCI)" немесе "жерге аққан кездегі тізбек ажыратқышы (ELCB)" терминімен ауыстырылуы мүмкін.

- **Ескерту!** Редуктордағы, қалқандағы және т.с.с. ашық металл беттерге ешқашан тимеңіз, өйткені металл беттерге тию электромагниттік толқындарға кедергі келтіріп, осылайша жарақаттарға немесе сәтсіз жағдайларға әкелуі мүмкін.

### Жеке қауіпсіздік

- **Электр құралды пайдаланып жатқанда қырағы болыңыз, істеп жатқаныңызды қадағалаңыз және дұрыс ақылды пайдаланыңыз.** Электр құралды шаршап тұрғанда, я болмаса, есірткілердің, алкогольдің немесе дәрінің әсерінде болғанда пайдалануға болмайды. Электр құралдарын пайдалану кезінде бір сәт зейін бөлмеу ауыр жарақатқа әкелуі мүмкін.

- **Жеке қорғағыш жабдықты пайдаланыңыз.** Әрқашан көзді қорғау құралын киіңіз. Тиісті жағдайлар үшін пайдаланылатын шаң маскасы, сырғымайтын қауіпсіздік аяқ киімі, қатты қалпақ немесе естуді қорғау құралы сияқты қорғағыш жабдықты жарақаттарды азайтады.

- **Кездейсоқ іске қосылуды болдырмаңыз.** Құралды қуат көзіне және / немесе батареялар жинағына қосу, көтеру немесе ұстап жүру алдында қосқыш өшірулі күйде екеніне көз жеткізіңіз. Электр құралды саусақты қосқышқа қойып ұстап жүру немесе қосқышы қосылу күйдегі электр құралдарына қуат беру сәтсіз жағдайларға әкеледі.

- **Электр құралын қосу алдында кез келген реттеу кілтін алыңыз.** Электр құралдың айналатын бөлігіне жалғанған күйде қалдырылған кілт жарақатқа әкелуі мүмкін.

- **Қатты жақындамаңыз.** Әрқашан тиісті қалыпты және теңгерімді сақтаңыз. Бұл күтпеген жағдайларда электр құралын жақсырақ басқаруға мүмкіндік береді.

- **Тиісті киімді киіңіз.** Бос киімді немесе зергерлік бұйымдарды кимеңіз. Шашты, киімді және қолғапты қозғалатын бөліктерден аулақ ұстаңыз. Бос киім, зергерлік бұйымдар немесе ұзын шаш қозғалатын бөліктерде тұрып қалуы мүмкін.

- **Шаңды шығарып алу және жинау құралдары қамтамасыз етілген болса, бұларды қосуды және тиісті түрде пайдалануды қамтамасыз етіңіз.** Шаң жинауды пайдалану шаңға қатысты қауіптерді азайтады.

- **Құралдарды жиі пайдаланудан алынған таңыстықтың сізді масаттануға және құрал қауіпсіздігі принциптерін елемеге әкелуіне жол бермеңіз.** Абайсыз әрекет секундтың бір бөлігінде ауыр жарақаттауы мүмкін.

- **Ескерту!** Пайдалану кезінде электр құралдар электромагниттік өріс тудырады. Кейбір жағдайларда бұл өріс белсенді немесе пассивті медициналық имплантаттарға кедергі келтіруі мүмкін. Ауыр немесе өлімге әкелетін жарақатты болдырмау үшін медициналық имплантаттары бар адамдарға осы электр құралды пайдалану алдында дәрігермен және медициналық имплантат өндірушісімен кеңесу ұсынылады.

### Электр құралды пайдалану және күту

- **Психофизикалық немесе ақыл-ой қабілеттері төмен адамдар, сонымен бірге балалар бұл электр құралды тек қауіпсіздігіне жауапты адам қадағаласа немесе электр құралды пайдалану туралы нұсқаулар берсе, пайдалана алады.**

- **Электр құралға күш түсірмеңіз. Жағдайға сай дұрыс электр құралын пайдаланыңыз.** Дұрыс электр құралы өзі арналған жылдамдықпен жұмысты жақсырақ және қауіпсіздеу орындайды.

- **Қосқыш қоспаса және өшірмесе, электр құралды пайдалануға болмайды.** Қосқышпен басқару мүмкін емес кез келген электр құрал қауіпті және жөндөлуі керек.

- **Кез келген реттеулерді жасау, қосалқы құралдарды ауыстыру немесе электр құралдарды сақтауға қою алдында ашаны қуат көзінен және / немесе батареялар жинағын электр құралдан ажыратыңыз.** Мұндай алдын-алуға арналған сақтық шаралары



электр құралының кездейсоқ іске қосылуы қаупін азайтады.

- **Жұмыссыз тұрған электр құралдарын балалардан аулақ ұстаңыз және электр құралмен немесе осы нұсқаулармен таныс емес адамдарға электр құралын пайдалануға рұқсат етпеңіз.** Электр құралдар оқытылмаған пайдаланушылардың қолдарында қауіпті болады.

- **Электр құралдарына техникалық қызмет көрсетіңіз.** Қозғалатын бөліктердің қате тураланыуы немесе тұрып қалуы, сынған бөліктер және электр құралдың жұмысына әсер етуі мүмкін кез келген басқа жағдай баржоғын тексеріңіз. Зақымдалса, пайдалану алдында электр құралын жөндеміңіз. Көп сәтсиз жағдайларды нашар техникалық қызмет көрсетілетін электр құралдары тудырады.

- **Кесу құралдарын өткір және таза күйде ұстаңыз.** Тиісті түрде техникалық қызмет көрсетілетін, үшкір кесу жиектері бар кесу құралдарының тұрып қалу ықтималдығы азырақ және оларды басқару оңайырақ.

- **Электр құралын, қосалқы құралдарды және құралдың кескіштерін, т.б. Осы нұсқауларға сай, жұмыс жағдайларын және орындалатын жұмысты ескере отырып пайдаланыңыз.** Электр құралды көрсетілгеннен басқа әрекеттер үшін пайдалану қауіпті жағдайға әкелуі мүмкін.

- **Тұтқаларды және ұстайтын бөліктерді құрғақ, таза және май емес күйде ұстаңыз.** Жылпылдақ тұтқалар және ұстайтын беттер күтпеген жағдайларда құралды қауіпсіз ұстауға және басқаруға мүмкіндік бермейді.

- **Электр құралды пайдаланғанда қосымша тұтқаны дұрыс ұстаңыз.** Бұл электр құралын басқарғанда пайдалы. Сондықтан дұрыс ұстау сәтсиз жағдайлардың немесе жарақаттардың қаупін азайтады.

### Қызмет көрсету

- **Электр құралына білікті жөндеу маманы түпнұсқалық ауыстыру бөлшектерін пайдаланып қызмет көрсетуі керек.** Бұл электр құралының қауіпсіздігін сақтауды қамтамасыз етеді.

- Майлау және қосалқы құралдарды ауыстыру туралы нұсқауларды орындаңыз.

### Арнайы қауіпсіздік туралы ескертулер

- **Құралмен бірге қамтамасыз етілген болса, қосымша тұтқаларды пайдаланыңыз.** Басқаруды жоғалту жарақатқа әкелуі мүмкін.

- **Кесу қосалқы құралы жасырын сымдарға немесе өзінің сымына тиюі мүмкін әрекетті орындау кезінде электр құралды оқшауланған ұстайтын беттерінен ұстаңыз.** Тоқ бар сымға тиген кесу қосалқы құралы электр құралдың ашық металл бөліктерінен тоқ өтуіне әкеліп, операторды тоқ соғуы мүмкін.

### Электр құралды пайдалану кезіндегі қауіпсіздік туралы нұсқаулар

- Дайындаманы бекіту керек. Дайындаманы бекіту үшін бекітілген құралдарды немесе

қысқышты пайдалану керек. Бұл дайындаманы қолдармен ұстаудан қауіпсіздеу болады.

- Асбест қатерлі ісікті тудыруы мүмкін болғандықтан, асбестті қамтитын материалдарды өңдемеу керек.

- Электр құралды бөліктері қозғалысын толығымен тоқтатқанда ғана қою керек. Жұмыс кезінде электр құралдың қосалқы құралы қысылып қалып, электр құралды басқаруды қиындатуы мүмкін.

- Электр сымдары зақымдалған электр құралды пайдаланбау керек. Қуатпен қамту электр сымдары жұмыс кезінде зақымдалса, зақымдалған электр сымдарына тиімеу керек және ашаны дереу суыру керек. Зақымдалған электр сымдары тоқ соғу қаупін арттырады.

- Электр құралдарды сыртта пайдаланғанда, электр құралда қысқа тұйықталу тоғына (FI) қорғау қосқышын пайдаланыңыз.

- Жасырын қуат сымдарының орнын табу үшін тиісті детекторды пайдалану керек. Я болмаса, жергілікті қуатпен қамту компаниясынан қатысты ақпаратты алу керек. Электр сымдарын бұрғылау өртке және тоқ соғуына әкеледі. Зақымдалған газ құбыры жарылысқа әкеледі. Су құбырлары тесілсе, мүлік зақымдалады.

- Электр құралда орнатылған қосалқы құрал қысылып қалса, электр құралды өшіру және қозғалмау керек. Бұл кезде электр құрал өте жоғары реактивті айналу моментін тудырып, осылайша кері тебуге әкеледі. Мысалы, электр құралда орнатылған қосалқы құрал мына жағдайда қысылуы мүмкін: электр құралды артық зарядтау немесе жұмыс кезінде электр құралда орнатылған қосалқы құралдың ауытқуы.

- Жасырын электр сымдар немесе электр құралының өзінің қуат желілері жұмыс кезінде кесілуі мүмкін болса, электр құралын пайдалану үшін оқшауланған тұтқадан ұстау керек. Электр құрал тоғы бар желіге тисе, электр құралындағы металл бөліктер тоқты өткізеді және операторды тоқ соғуы мүмкін.

- Жұмыс кезінде электр құралын қатты ұстау және жерде нық тұруды қамтамасыз ету керек. Электр құралын қолдармен ұстау керек.

- Электр құралды пайдаланғанда басқа бөліктерді емес, тек негізгі тұтқаның қосқыш күйін ұстауға болады.

- Іске қосқанда электр қозғалтқышы тоқтал қалмасын.

- Электр құрал араластырылатын ерітіндіге түсіп кетсе, айырды бірден суырыңыз және электр құралды сервистік орталықта тексертіңіз. Электр құралға кірген материал зақым тигізуі және ток соғуына әкелуі мүмкін.

- Электр құралды жарылғыш материалдар (мысалы, оңай тұтанатын еріткіштер) үшін пайдаланбаңыз.

- Жұмыс кезінде денсаулыққа зиянды жарылғыш шаң жиналуы мүмкін болса, қорғау шараларын қолданыңыз.

- Қолдан түсіру алдында құрылғы толығымен тоқтағанша күтіңіз.

- Электр қозғалтқыштың жұмыс кезінде жоңқаны шығаруға қатал тыйым салынады.

- Жұмыс кезінде желілік кабельдің жағдайын қадағалаңыз. Оның аяқ пен қолдың айналасына орауын болдырмаңыз.

- Тек ақауы жоқ өткір бұрғыны қолданыңыз - ол қозғалтқыш құрылғы жұмысын жеңілдетеді.



- Жұмыс кезінде қозғалтқыш құрылғыға қатты күш салмаңыз - ол бұрғыны майыстырып қозғалтқышқа шамадан тыс күш келтіруі мүмкін.
- Бұрғы бұрғылап жатқан затта қысылып қалмасын. Бұл жағдай орын алса, оны құрылғының қозғалтқышы көмегімен шығаруға тырыспаңыз. Бұл қозғалтқыш құрылғының бұзылуына әкелуі мүмкін.
- Қысылып қалған бұрғыларды балға немесе басқа заттарды қолданып шығаруға қатал тыйым салынады - металл бөлшектері пайдаланушыға да, қасындағы адамдарға да зиян келтіруі мүмкін.
- Қозғалтқыш құралы ұзақ уақыт пайдаланылып жатса, оның қатты қызып кетуінен сақтаныңыз.

### Нұсқаулықта қолданылатын таңбалар

Пайдалану нұсқаулығында төменде берілген таңбалар қоладнылады, олардың мағынасын есте сақтаңыз. Таңбаларды дұрыс түсіндіру электр құралды дұрыс және қауіпсіз қолдануға көмектеседі.

#### Таңба

#### Мағына

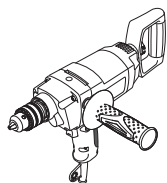

**Жылдамдығы төмен бұрғы**  
Сұр түспен белгіленген аумақтар жұмсақ қабат (оқшауланған қабаты бар).



**Сериялық нөмір бар жапсырма:**  
BM ... - үлгі;  
XX - өндiру күні;  
XXXXXXX - сериялық нөмір.



Қосымша тұтқаны үш күйге орнату мүмкіндігі.



Қауіпсіздік техникасы туралы барлық нұсқаулармен және нұсқаулармен танысыңыз.



Қорғағыш көзілдірікті киіңіз.



Қорғағыш құлаққапты киіңіз.



Шаңнан қорғайтын масканы киіңіз.

#### Таңба

#### Мағына



Монтаждық және реттеу жұмыстарын өткізу алдында электр құралды желіден өшіріңіз.



Жасырын электр сымдардың немесе тұрмыстық коммуникациялар магистральдарының зақымдалу қаупі.



Қозғалыс бағыты.



Айналу бағыты.



Бұғатталған.



Бұғаттаудан шығарылған.



Тыйым салынған әрекет.



Қос оқшаулау / қорғау сыныбы.



Назар аударыңыз. Маңызды ақпарат.



Бұйым ЕО директиваларының негізгі талаптарына және Еуропалық Одақтың үйлестірілген стандарттарына сай екенін куәландыратын белгі.



Қорғағыш қолғапты киіңіз.



Электр құралды тұрмыстық қоқысқа лақтырмаңыз.



#### DWT

#### қозғалтқыш құралын қолдану салалары

Сондай-ақ, жылдамдығы төмен бұрғы әктас, цемент, гипс қоспалары, еріткіштерді қамтымайтын материалдар, лактар және ұқсас заттар сияқты ұнтақталған құрылыс материалдарын араластыруға және болатта, ағашта және керамикада бұрғылауға арналған.

Қосымша жарақтарды іске қосып бұрғыны қолдану салаларын арттыруға болады.

### Қозғалтқыш құралдың құрамдастары

- 1 Тісті тәж ұстауышы \*
- 2 Ауа алмасатын тесіктер
- 3 Қосымша артқы тұтқа \*
- 4 Қосу / өшіру қосқышы (кері функция)
- 5 Ауыстырып-қосқышты құрсаулау түймесі
- 6 Қосымша тұтқа \*
- 7 Құлақты бұранда \*
- 8 Бұрғылау балғасының ауыстырып-қосқышы \*
- 9 Қақпақ \*
- 10 Араластыру қалағы \*
- 11 Бұранда \*

\* Қосымша құрамдастар

Кейбір суреттелген немесе сипатталған құрамдастар стандарттық жабдықтау ретінде қосылмаған.

### Қозғалтқыш құралдың бөлшектерін орнату және жөнге салу

Қозғалтқыш құралмен кез кезлген жұмысты бастау алдында оны токтан ажыратып тастаңыз.



Бекіткіш бөлшектер бұрандаларын бұзып алмау үшін тым қатты тартпаңыз.

Қосымша тұтқа (1-сур. қараңыз)

- 6 қосымша тұтқасын 1-суретте көрсетілгендей босатыңыз.
- 9 қақпағын шығарып, ирек оймалы саңылауға 6 қосымша тұтқасын бұраңыз.
- 9 қақпағын босаған ирек оймалы саңылауға салыңыз.

Қосымша артқы тұтқа (2-сур. қараңыз)

Қосымша артқы тұтқа 3 жұмыстарды орындауды жеңілдетеді және құралды басқаруды жақсартады.

- Құлақты бұранданы 7 босатыңыз (2-сур. қараңыз).
- Қосымша артқы тұтқаны 3 қажет күйге орналастырыңыз (қосымша артқы тұтқаның төрт күйі бар).
- 7 құлақты бұранданы бекемдеңіз.

Жарақты орнатыңыз / ауыстырыңыз.



Ұзақ істегенде бұрғылар қызып кетуі мүмкін; оны шығару үшін қолғап қолданыңыз.

Тісті тәж ұстауышы (3 сур. қараңыз)

- Тіркесуді 8-қысу кілтінің жұдырықшаларымен жіберіңіз, содан кейін қолыңызбен 1-патронның тісті тәж құралын жұдырықшалар элементті орнату / ауыстыру мүмкіндігін беретін қашықтықта жылжымай қалғанда сағат тіліне қарсы бұраңыз (3-сур. қараңыз).

- Жарақты орнатыңыз / ауыстырыңыз.
- Орнатылған элементтерді бекіту үшін 1-патронның тісті тәжінің құралын қолыңызбен сағат тілінің бойымен бұрыңыз.
- Патронның бүйірлік бетіндегі үш саңылауының әрбірінде ұқсас айналу мезетін қолдана отырып, 8-сомынды қысу кілтімен 1-патронның тісті тәжінің жұдырықшаларын тартыңыз.

Бұрғы патронын бекіту / ажырату (4-5 сур. қараңыз)

- 1 тісті шеңбер патронын бекіту үшін әрекеттерді 4-суретте көрсетілгендей ретті кезеңдермен орындаңыз.
- 1 тісті шеңбер патронын ажырату үшін әрекеттерді 5-суретте көрсетілгендей ретті кезеңдермен орындаңыз.



Назар аударыңыз: бұрғы патронын бекіту / ажырату үдерісінде 11 бұрандасында сол жақ ирек ойма болатынын ескеріңіз.

### Қозғалтқыш құралды алғашқы рет іске қосу

Әрдайым дұрыс электр кернеуін қолданыңыз: Қозғалтқыш құралдың электр кернеуі құралдың жеке мәліметтері бар тілімшеде көрсетілген электр кернеуіне сәйкес болуы керек.

### Қозғалтқыш құралды қосу / өшіру

Қысқа уақытқа қосу / өшіру

Оңға бұру

Төменгі жақта қосу / өшіру қосқышын 4 (6.1 сур. қараңыз) басып тұрыңыз, өшіру үшін оны жіберіңіз.

Солға бұру

Жоғарғы жақта қосу / өшіру қосқышын 4 (6.2 сур. қараңыз) басып тұрыңыз, өшіру үшін оны жіберіңіз.

Ұзақ уақытқа қосу / өшіру

Оңға бұру

Қосу:

Төменгі жақта қосу / өшіру қосқышын 4 басыңыз және қосу / өшіру қосқышына 5 арналған құлыптау түймесімен оны орнында құлыптаңыз (6.1 сур. қараңыз).

Өшіру:

Қосу / өшіру қосқышын 4 басып, жіберіңіз.

### Қозғалтқыш құралдың дизайн мүмкіндіктері

Бұру бағыттарын өзгерту (6-сур. қараңыз)



Айналдыру бағытын тек қозғалтқыш толығымен тоқтағанда ауыстырыңыз, әйтпесе ол қозғалтқыш құрылғының бұзылуына әкелуі мүмкін.

**Оңға бұру (араластыру, бұрғылау)** - төменгі жақта қосу / өшіру қосқышын 4 басып тұрыңыз. Сондай-ақ, қосу / өшіру қосқышын 4 осы күйде құлыптау түймесін 5 басу арқылы құлыптауға болады (6.1 сур. қараңыз).

**Солға бұру (кері араластыру)** - төменгі жақтағы қосу / өшіру қосқышын 4 басып тұрыңыз (6.2 сур. қараңыз).

### Қозғалтмыш құралды қолданубойынша ұсыныстар

**Әр түрлі заттарды араластыру (7-8 сур. қараңыз)**



**Жарылғыш заттарды (мысалы, өте тұтанғыш еріткіштерді) және тұтану температурасы 21°C-тан төменірек материалдарды өңдемеңіз. Өндірушінің осындай материалдардың түрі туралы нұсқауларын мұқият оқып шығып, орындаңыз.**

• Араластыру қалағын таңдау араластырылатын заттардың түріне байланысты. Тұтқырлығы төмен заттар (дисперсияланған бояулар, лактар, тығыздағыш құрамдастар, сұйық цемент ерітіндісі) үшін жүзі сол жаққа айналатын араластыру қалақтарын пайдаланыңыз. Тұтқырлығы жоғары заттар (дайын гипс ерітіндісі, бетон, сылағыш, полимерлік резеңкелер) үшін жүзі оң жаққа айналатын араластыру қалақтарын пайдаланыңыз (7-сур. қараңыз).

• Әрқашан қосымша тұтқаны 3 пайдаланыңыз, өйткені бұл жұмыстарды орындауды ыңғайлырақ етеді және электр құралды басқару дәрежесін арттырады.

- Жұмыс кезінде араластырылатын қоспа бар ыдысты дұрыстап бекітіңіз.
- Қоспаның бүкіл көлемін ең жақсы түрде араластыру үшін электр құралды, жоғары қарай, төмен қарай және дөңгелек қозғалыстармен жылжытыңыз (8-сур. қараңыз).
- Жұмыстарды аяқтағаннан кейін араластыру қалағын жуыңыз және сүртіңіз.

**Бұрғылау (9-10 сур. қараңыз)**

- Металл затта тесік бұрғылағанда (түсті металл және оның қорытпаларын қоспағанда) үнемі бұрғыны біраз майлап тұрыңыз.
- Металда диаметрі үлкен тесіктерді бұрғылағанда алдымен диаметрі кішірек тесікті бұрғылаңыз және қажет диаметрге жеткенше оны кеңейтіңіз (9-сур. қараңыз).
- Ағашта тесік бұрғылаған кезде бұрғының шығу жерінде жарылыс пайда болмау үшін 9 сур. көрсетілген нұсқауларды орындаңыз.

• Қабырға немесе төбені бұрғылаған кезде шығатын шаңды азайту үшін 10 сур. көрсетілген нұсқауларды орындаңыз.

• Жылтырағы бар керамикалық плиткаларда тесіктерді бұрғылағанда бұрғылау ортасының дәлдігін жақсарту және жылтырды зақымдамау үшін болжалды тесік ортасына желімді лентаны жабыстырыңыз, содан кейін бұрғылаңыз (10-сур. қараңыз).

### Қозғалтқыш құралды жөндеу / алдын алу шаралары

**Қозғалтқыш құралмен кез кезелген жұмысты бастау алдында оны токтан ажыратып тастаңыз.**

**Қозғалтқыш құралды тазалау**

Құрылғыны ұзақ уақыт қолданудың маңызды талабы - оны таза ұстау. Құрылғыны әрдайым сығылған ауамен ауа алмасын тесіктерінен үрлеп тазартып тұрыңыз 2.

**Сатудан кейінгі қызмет және өтінім бойынша қызмет**

Біздің сатудан кейінгі қызмет өнімге техникалық қызмет көрсетуге және оны жөндеуге, сонымен бірге, қосалқы бөлшектерге қатысты сұрақтарыңызға жауап береді. Сондай-ақ, сервистік орталықтар туралы ақпаратты, бөліктердің диаграммаларын және қосалқы бөлшектер туралы ақпаратты мына бетте табуға болады: [www.dwt-pt.com](http://www.dwt-pt.com).

### Электр құралдарын тасымалдау

- Тасымалдау кезінде қаптамаға ешбір механикалық әсерді тигізуге болмайды.
- Жүкті түсіргенде / жүктегенде қысып орау қағидатымен жұмыс істейтін ешбір технология түрін пайдалануға рұқсат етілмеген.

### Қоршаған ортаны сақтау



**Шикізатты қоқыс ретінде пайдаға асырудың орнына қайта қолдануға жіберіңіз.**

Электр құралы, жарақаттар және бума қоршаған ортаға зиянсыз қайта қолдануға жіберілуі керек. Пластикалық компоненттер сыныпталған қайта қолдану үшін белгіленген. Бұл нұсқаулар қайта қолданылатын хлорин қосылмаған қағазда басып шығарылған.

**Өндіруші өзгерістер енгізуі мүмкін.**

**Қазақ тілі**  
Автовазы «130»



انتبه: ضع في اعتبارك أنه في عملية تركيب/فك مقبض المثقاب، يحتوي البرغي رقم 11 على سن فلاووظ على الجانب الأيسر.

### التشغيل الأولي للأداة الكهربائية

استخدم دائماً فلطية المنبع الصحيحة: يجب أن يتطابق مصنر قدرة الجهد مع المعلومات المذكورة على لوحة تعريف الأداة الكهربائية.

### تشغيل/إيقاف تشغيل الأداة الكهربائية

### التشغيل/إيقاف التشغيل على المدى القصير

#### الدوران إلى الجانب الأيمن

اضغط مع الاستمرار على مفتاح التشغيل/إيقاف التشغيل رقم 4 الموجود في الجزء السفلي (انظر الشكل رقم 6.1)، لإيقاف التشغيل - وتحريره.

#### الدوران إلى الجانب الأيسر

اضغط مع الاستمرار على مفتاح التشغيل/إيقاف التشغيل رقم 4 الموجود في الجزء العلوي (انظر الشكل رقم 6.2)، لإيقاف التشغيل - وتحريره.

### التشغيل/إيقاف التشغيل على المدى الطويل

#### الدوران إلى الجانب الأيمن

#### التشغيل:

اضغط على مفتاح التشغيل/إيقاف التشغيل رقم 4 في الجزء السفلي وقم بتأمينه في موضعه باستخدام زر التأمين الخاص بمفتاح التشغيل/إيقاف التشغيل رقم 5 (انظر الشكل رقم 6.1).

#### إيقاف التشغيل:

اضغط على مفتاح التشغيل/إيقاف التشغيل رقم 4 وحرره

### ميزات تصميم الأداة الكهربائية

### تغيير الاتجاهات الدورانية (انظر الشكل رقم 6)

لا يتم تغيير اتجاه الدوران إلا بعد التوقف الكامل للمحرك، حيث قد يسبب التصرف خلاف ذلك تلف الأداة الكهربائية.



الدوران في الاتجاه الأيمن (التحريك، والثقب) - اضغط مع الاستمرار على مفتاح التشغيل/إيقاف التشغيل رقم 4 في الجزء السفلي. كما يمكن تأمين مفتاح التشغيل/إيقاف التشغيل رقم 4 في هذا الموضع من خلال الضغط على زر تشغيل التأمين رقم 5 (انظر الشكل رقم 6.1).

الدوران في الاتجاه الأيسر (عكس عملية التحريك) - اضغط مع الاستمرار على مفتاح التشغيل/إيقاف التشغيل رقم 4 في الجزء العلوي (انظر الشكل رقم 6.2).

### توصيات بشأن تشغيل الأداة الكهربائية

### تحريك المواد المختلفة (انظر الشكل رقم 7-8)

لا تعالج المواد المتفجرة (على سبيل المثال العنيدات القابلة للاشتعال بشدة) والمواد ذات درجة حرارة الاشتعال الأقل من 21 درجة مئوية. راجع إرشادات الشركة المصنعة للتعرف على مثل هذه الأنواع بعناية والترجم بها.



تحتفظ الشركة المصنعة بحقها في إمكانية إجراء تغييرات.

- يعتمد اختيار نوع عجلة التحريك على نوع المواد التي يتم تحريكها. استخدم عجلات التحريك مع تدوير الشفرة السري لل مواد منخفضة اللزوجة (مثل الألوان المتفرقة، وطلاء بالك، مركبات منع التسريب، ومحلل الإسمنت (السائل). استخدم عجلات التحريك مع تدوير الشفرة اليمنى للمواد عالية اللزوجة (مثل محلل الجص الجاهز، والخرسانة، والمعجون، وراتنجات البوليستر) (انظر الشكل رقم 7).
- استخدم دائماً المقبض الإضافي رقم 3 حيث يجعل عملية تنفيذ الأعمال أكثر ملاءمة ويزيد من درجة التحكم في الأداة الكهربائية.
- ثبت الحواية التي تحتوي على خليط يتم تحريكه بعناية أثناء العمل.
- حرك الأداة الكهربائية لأعلى ولأسفل وفي حركات دائرية لتحريك الخليط بشكل مثالي بكامل حجمه (انظر الشكل رقم 8).
- بعد إنهاء الأعمال، اغسل عجلة الدوران وامسحها.

### الثقب (انظر الشكل رقم 9-10)

- احرص على تشحيم لقمة الثقب بانتظام عند ثقب فتحات في المعادن (باستثناء ثقب المعادن غير الحديدية وسبائكها).
- عند ثقب فتحات كبيرة الفتح في معدن، احرص أولاً على ثقب فتحة يكون قطرها أصغر وأوسعها حتى تصل إلى القطر المطلوب (انظر الشكل رقم 9).
- لتجنب تقسيم السطح عند نقطة خروج لقمة الثقب عند ثقب فتحات في الخشب، اتبع التعليمات الموضحة في الشكل رقم 9.
- لتقليل القبار الصادر عند ثقب فتحات في الجدران، اتخذ الإجراءات المشار إليها في الشكل رقم 10.
- عند ثقب فتحات في بلاط سيراميك مصقول، لتحسين دقة تركيز الثقب وإنقاذ الصقل من التعرض للتلف، ضع شريط لاصق على مركز فتحة الثقب المقترض ثقبه، واتقب بعده (انظر الشكل رقم 10).

### صيانة الأداة الكهربائية التدابير الوقائية

قبل تنفيذ أي أعمال على الأداة الكهربائية فإنه يجب فصلها عن مصدر الطاقة.

### تنظيف الأداة الكهربائية

لا بد من المحافظة على نظافة الأداة الكهربائية للحصول على استخدام آمن على المدى الطويل. قم بتنظيف الأداة الكهربائية بانتظام باستخدام الهواء المضغوط من خلال فتحات التهوية رقم 2.

### خدمة ما بعد البيع وخدمة التطبيق

تجيب خدمة ما بعد البيع لدينا على جميع تساؤلاتكم المتعلقة بصيانة المنتج الخاص بكم وإصلاحه، بالإضافة إلى قطع الغيار. كما يمكنكم أيضاً الحصول على معلومات حول مراكز الخدمة ومخططات الأجزاء وقطع الغيار على: [www.dwt-pt.com](http://www.dwt-pt.com)

### نقل

#### الأدوات الكهربائية

- يجب ألا يسقط أي شيء ميكانيكي على العبوة أثناء النقل مطلقاً.
- لا يجوز استخدام أي نوع من أنواع التغليف التي تعمل وفق مبدأ تثبيت العبوة عند التفريغ/التحميل.

### حماية البيئة

احرص على إعادة تدوير المواد الخام بدلاً من التخلص منها كفضائيات.



ينبغي فرز الأدوات الكهربائية والملحقات والعبوات لإعادة تدويرها بحيث تكون صديقة للبيئة. تم تصنيف مكونات البلاستيك كقوة من فئات إعادة التدوير. طُبعت هذه التعليمات على ورق معاد تدويره ومصنوع بدون كلور.



- 6 مقبض مساعد \*
- 7 برغي مجنح \*
- 8 مفتاح مقبض المثقاب \*
- 9 قفصية \*
- 10 عجلة التحريك \*
- 11 برغي \*

+ أدوات إضافية اختيارية

ليست كل الملحقات التي تم توضيحها أو وصفها متضمنة كعرض قياسي.

### تركيب عناصر الأداة الكهربائية وتنظيمها

قبل تنفيذ أي أعمال على الأداة الكهربائية فإنه يجب فصلها عن مصدر الطاقة.

تجنب سحب عناصر التثبيت محكمة الربط لتجنب تلف السلك.



مقبض إضافي (انظر الشكل رقم 1)

- + حرر المقبض الإضافي رقم 6 كما هو موضح في الصورة رقم 1.
- + أخرج الغطاء رقم 9 واربط المقبض الإضافي رقم 6 بالبرغي في فتحة الربط الملونة.
- + ضع الغطاء رقم 9 على فتحة الربط الملونة الحرة.

مقبض خلفي إضافي (انظر الشكل رقم 2)

يسهل المقبض الخلفي الإضافي رقم 3 أداء الأعمال ويُحسن من إمكانية التحكم في الأداة.

- + حرر البرغي المجنح رقم 7 (انظر الشكل رقم 2)
- + ضع المقبض الخلفي الإضافي رقم 3 في الوضع المطلوب (يمكن وضع المقبض الخلفي الإضافي في أربعة أوضاع).
- + احكم ربط البرغي المجنح رقم 7.

تركيب/استبدال الملحقات

قد تصبح لقمة الثقب دافئة للغاية مع الاستخدام لفترات طويلة؛ لذا يرجى استخدام قفازات لارتدائها.



مقبض حافة الترس (انظر الشكل رقم 3)

- + حرر مقبض الكامات باستخدام مفتاح تثبيت رقم 8، ثم أدر عمود دوران مقبض حافة الترس رقم 1 في عكس اتجاه الساعة باستخدام بيك (انظر الشكل رقم 3) حتى تتحرك الكامات بعيداً على مسافة تسمح بتركيب/استبدال الملحق.
- + ركب/استبدل الملحق.
- + أدر عمود دوران مقبض حافة الترس رقم 1 في اتجاه عقارب الساعة باستخدام بيك حتى يتم قفل تأمين الملحق الذي تم تركيبه. لا تترك الملحق أن يصبح مشوهاً.
- + احكم ربط كامات مقبض حافة الترس رقم 1 باستخدام مفتاح تثبيت رقم 8 مستخدماً عزم دوران معادل لكل فتحة من الفتحات الثلاث على السطح الجانبي للمقبض.

تركيب/فك مقبض المثقاب (انظر الشكل رقم 4-5)

- + لتركيب مقبض حافة الترس رقم 1 بدون استخدام مفتاح، يرجى تنفيذ العمليات في مراحل متتالية كما هو موضح في الشكل رقم 4.
- + لفك مقبض حافة الترس رقم 1 بدون استخدام مفتاح، يرجى تنفيذ العمليات في مراحل متتالية كما هو موضح في الشكل رقم 5.

المعنى

الرمز

اتجاه الحركة



اتجاه الدوران.



مؤمن.



غير مؤمن.



محظور.



عزل مزدوج / فئة الحماية.



التنبيه.



توجد علامة تثبت أن هذا المنتج يتوافق مع المتطلبات الأساسية لتوجيهات الاتحاد الأوروبي، ومتناسب مع معايير الاتحاد الأوروبي.



احرص على ارتداء قفازات واقية.



عدم التخلص من الأداة الكهربائية في حاوية النفايات المنزلية.



تعيين  
الأداة الكهربائية من شركة DWT

المثقاب ذو السرعة المنخفضة مخصص أيضاً لمزج مواد البناء المسحوقة، مثل الجير والإسمنت والخليط للجبس والمواد التي لا تحتوي على مبيبات، والورنيش، والمواد المشابهة، وتعب المعدن والخشب والسيراميك أيضاً. يمكن توسيع مساحة تطبيق الأداة باستخدام الملحقات الإضافية.

مكونات  
الأداة الكهربائية

- 1 مقبض حافة الترس \*
- 2 فتحات التهوية
- 3 مقبض خلفي إضافي \*
- 4 مفتاح التشغيل/إيقاف التشغيل (وظيفة عكسية)
- 5 زر التأمين لمفتاح التشغيل/إيقاف التشغيل



المتصلة بسلك "به تيار" قد تجعل الأجزاء المعدنية المكشوفة للعدة الكهربائية "بها تيار" وقد تصيب المشغل بصدمة كهربائية.

- تجنب إعاقة المثقاب في المواد المصنعة. وإذا حدث ذلك، لا تحاول تحريرها عن طريق محرك الأداة الكهربائية. ويمكن أن يؤدي ذلك إلى عطل الأداة الكهربائية.
- يحظر إخراج المثاقيب المشحونة في المواد المصنعة باستخدام مطرقة أو أجسام أخرى - فقد تصيب الشطابيا المعدنية المشعل والأشخاص المحيطة على حد سواء.
- تجنب سخونة الأداة الكهربائية بشكل زائد عن الحد، عند استخدامها لفترة طويلة.

#### ارشادات السلامة أثناء تشغيل العدة الكهربائية

- ينبغي تثبيت قطعة العمل، يتم استخدام أجهزة ثابتة أو منجلة لربط المشغل، والذي سوف يكون أكثر أمنا من إمساك قطعة المشغل بيديك.
- ويانظر إلى أن الأسيتوس قد يسبب السرطان، لا يجوز معالجة المواد المحتوية على الأسيتوس.
- هذه العدة الكهربائية يمكن تركها فقط بعد أن تسكن أجزاء العدة الكهربائية تماما. قد يتم تثبيت ملحق على العدة الكهربائية أثناء العمل، مما قد يصعب من تحكمك في العدة الكهربائية.
- يجب عدم استخدام العدة الكهربائية ذات الأسلاك الكهربائية التالفة. إذا تلفت أسلاك كهرباء مزود الطاقة أثناء العمل، يجب عليك عدم لمس الأسلاك الكهربائية التالفة ويجب سحب القابس على الفور. استخدام أسلاك كهربائية تالفة يزيد من مخاطر الإصابة بالصدمات الكهربائية.
- عند استخدام العدة الكهربائية في الهواء الطلق، يجب أن تترك مفتاح الحماية من تيار الخطأ (FI) على العدة الكهربائية.
- يجب استخدام كاشف مناسب للعثور على موقع أسلاك الكهرباء المخفية. أو يجب عليك الحصول على المعلومات ذات الصلة من وحدة إمدادات الطاقة المحلية. الحفر في الأسلاك الكهربائية سوف يسبب الحريق والصدمة الكهربائية. أنابيب الغاز التالفة سوف تسبب تقييفا. إذا تقيت أنابيب المياه، فسوف تسبب ضررا للممتلكات.
- في حالة تثبيت ملحق على العدة الكهربائية، يجب إيقاف تشغيل العدة الكهربائية والبقاء هادئا. في ذلك الوقت، فإن العدة الكهربائية ستنتج عزم دوران عاليا للغاية مما يؤدي إلى شوط العودة. ومن المرجح أن يكون الملحق المركب على العدة الكهربائية مقومطا، على سبيل المثال: الشحن الزائد للغاية للعدة الكهربائية أو التواء الملحق المركب على العدة الكهربائية أثناء التشغيل.
- إذا كان يمكن قطع أسلاك كهربائية مخفية أو خطوط كهرباء للعدة الكهربائية نفسها أثناء العمل، يجب إمساك مقبض معزول أثناء تشغيل العدة الكهربائية. عندما تكون العدة الكهربائية على اتصال مع خط مشحون، فإن الأجزاء المعدنية على العدة الكهربائية ستوصل الكهرباء وقد تتسبب في تلقي المشغل صدمة كهربائية.
- أثناء العمل، يجب أن تمسك بالكام العدة الكهربائية والتأكد من الوقوف بحزم. يجب أن تمسك العدة الكهربائية بيديك.
- عند تشغيل العدة الكهربائية واستخدامها، يمكنك فقط الإمساك بموضع المفاتيح في المقبض الرئيسي بدلا من الأجزاء الأخرى.
- تجنب إيقاف محرك الأداة الكهربائية عند التحميل.
- في حالة سقوط الأداة الكهربائية في محلول مخفف، يتعين عليك إيقاف تشغيل القابس على الفور وقصص الأداة الكهربائية من قبل مركز الخدمة. يمكن أن تتسبب المواد المستخدمة في الأداة الكهربائية في إحداث تلف وتؤدي إلى التعرض إلى صدمة كهربائية.
- لا تستخدم الأداة الكهربائية مع المواد المتفجرة (على سبيل المثال المنيبات القابلة للاشتعال بسهولة).
- اتخذ التدابير الوقائية في حالة ظهور غبار قابل للاحتراق أو متفجر، ضار بصحة الأفراد أثناء العمل.
- انتظر دائما حتى تتوقف الأداة الكهربائية بالكامل قبل تركها.
- لا تزل أبدا أي شرايح أو أجزاء أثناء تشغيل محرك الأداة الكهربائية الخاصة بك.
- أثناء العمل، راقب وضع كابل الطاقة الكهربائية. تجنب لفه حول رجليك أو ذراعك.
- لا تستخدم سوى المثاقيب الحادة الخالية من العيوب - فهذا من شأنه أن يسهل العمل بالأداة الكهربائية.
- تجنب التعامل بضغط مفرط عند تشغيل الأداة الكهربائية - فمن الممكن أن يعمل ذلك على إعاقة المثقاب وزيادة حمل المحرك.

#### الرموز المستخدمة في الملحق

تستخدم الرموز التالية في دليل التشغيل، يُرجى تذكر معانيها. سيشرح التفسير الصحيح للرموز الاستخدام الصحيح والأمن للأداة الكهربائية.

المعنى

الرمز

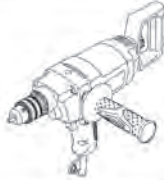

مثقاب ذو سرعة منخفضة  
الأجزاء المميزة باللون الرمادي - مقبض  
لين (ذو سطح معزول)

ملصق الرقم التسلسلي:  
BM ... - الطراز؛  
XX - تاريخ التصنيع  
XXXXXXX - الرقم التسلسلي.



إمكانية الاختيار من بين ثلاثة أوضاع  
المقبض الإضافي.



احرص على قراءة كافة قواعد السلامة  
والإرشادات.



احرص على ارتداء نظارات السلامة.



احرص على ارتداء حماية الأذن.



احرص على ارتداء قناع الغبار.



افصل الأداة الكهربائية عن مصدر الطاقة  
قبل التركيب أو الضبط.



خطر الإضرار بالأسلاك المخفية أو  
خطوط الخدمات المنزلية.



• احرص على بقاء الأطفال أو المتفرجين بعيداً أثناء تشغيل العدة الكهربائية، قد تسبب المليبات في فقدانك للتركيز.

## السلامة الكهربائية

• توصيلها واستخدامها بشكل ملائم. قد يؤدي استخدام جميع الغبار إلى تقليل المخاطر الناجمة عن الغبار.

• لا تدع الألفة المكتسبة من الاستخدام المتكرر للعدد تسمح لك بالإعجاب بالنفس وتجاهل مبادئ سلامة العدة. يمكن أن يؤدي عمل واحد باهمال إلى إصابة شديدة في لحظة من الثانية.

• تحذيراً! يمكن أن تنتج العدة الكهربائية حقلاً كهرومغناطيسياً أثناء التشغيل. قد يتداخل هذا الحقل في بعض الظروف مع الغرسات الطبية النشطة أو السلبية. لحد من خطر الإصابة الخطيرة أو القاتلة، نوصي الأشخاص الذين لديهم غرسات طبية باستشارة الطبيب ومصنع الغرسة الطبية قبل تشغيل العدة الكهربائية هذه.

## استخدام العدة الكهربائية والغاية بها

• يحظر على الأشخاص ذوي القدرات النفسية أو العقلية أو الأطفال ذوي القدرات المنخفضة أن يشغلوا العدة الكهربائية، ما لم يتم الإشراف عليهم أو إرشادهم بشأن استخدام العدة الكهربائية بواسطة شخص مسؤول عن سلامتهم.

• لا تستخدم القوة المفرطة مع العدة. استخدم العدة الكهربائية الملائمة لغرضك. يؤدي استخدام العدة الكهربائية الصحيحة إلى إنجاز المهمة بشكل أفضل وأكثر أمناً في الأعمال المخصصة لها.

• لا تستخدم العدة في حال تعثر تشغيل أو إيقاف تشغيل المفتاح. أي عدة كهربائية لا يمكن التحكم فيها بمفتاح تصير خطرة ويلزم إصلاحها.

• قم بفصل القابس من مصدر الطاقة و/أو حزمة البطارية من العدة الكهربائية قبل عمل أي تعديلات أو تغيير الملحقات أو تخزين العدة الكهربائية. وتقل تدابير السلامة الوقائية هذه من خطر بدء تشغيل العدة الكهربائية بطريق الخطأ.

• خزن العدة الكهربائية عند عدم الاستخدام بعيداً عن متناول الأطفال ولا تسمح للأشخاص الذين لا يألون المعدة أو هذه التعليمات بتشغيل العدة الكهربائية. تكون العدة الكهربائية خطرة في أيدي المستخدمين غير المدربين.

• قم بصيانة العدة الكهربائية. تحقق من وجود خطأ في محاذاة الأجزاء المتحركة أو ثني أو كسر بالأجزاء أو أي أوضاع أخرى من شأنها التأثير في تشغيل العدة الكهربائية. إذا تضررت العدة الكهربائية فيجب إصلاحها قبل الاستخدام. العديد من الحوادث ناجم عن سوء صيانة عدد كهربائية.

• حافظ على عدد القطع حادة ونظيفة. إن عدد القطع التي يتم صيانتها بشكل صحيح مع حواف قطع حادة تكون أقل عرضة للانثناء ويسهل التحكم فيها.

• استخدم العدة الكهربائية، والملحقات، واللصقات وغير ذلك فيما يتوافق مع هذه التعليمات، مع الوضع في الاعتبار ظروف العمل والأعمال المطلوب تحقيقها. قد يؤدي استخدام العدة الكهربائية للأغراض غير المخصصة لها إلى حدوث موقف خطير.

• احتفظ بالمقابض وأسطح الإمساك جافة ونظيفة وخالية من الشحوم. المقابض الزلقة وأسطح الإمساك لا تسمح بالتعامل الآمن والتحكم في العدة في مواقف غير متوقعة.

• لاحظ أنه عند تشغيل عدة كهربائية، يبرج الضغط على المقبض المساعد بشكل صحيح، وهو أمر مفيد عند التحكم في العدة الكهربائية. لذلك، يمكن أن يقلل التعامل السليم من خطر العدة أو الإصابات.

## الخدمة

• ينبغي صيانة عدتك الكهربائية بواسطة فني إصلاح مؤهل باستخدام قطع الغيار المتطابقة فقط. سيضمن هذا أن أمان العدة الكهربائية قد تم ضمانه.

• اتبع تعليمات التشحيم وتغيير الملحقات.

تحذيرات  
سلامة خاصة

• استخدم المقبض (المقابض) الإضافي إذا كان مزوداً بالأداة. فإن فقدان التحكم قد يتسبب في الإصابة الشخصية.

• أمسك العدة الكهربائية بأسطح المقبض المعزولة عند أداء عملية قد تصل فيها ملحقات التقطيع بأسلاك مخرقة أو بالسلك الخاص بها. ملحقات التقطيع

• يجب أن تطابق قوايس العدة الكهربائية مع ماخذ التيار. لا تقم بتعديل القابس بأي شكل. لا تستخدم مهايئ قوايس مع العدة الكهربائية المورضة (الموصولة بالأرض). نقل القوايس غير المعدلة وماخذ التيار المطابقة من خطر حدوث صدمة كهربائية.

• تجنب ملوحة الجسد للأسطح المورضة أو الموصولة بالأرض (مثل الأنابيب والمشعات والنظافات والنلاجت). هناك خطر متزايد من التعرض للصدمة الكهربائية إذا كان جسمك مؤرخاً أو موصولاً بالأرض.

• لا تعرض العدة الكهربائية لظروف الأمطار أو البلى. دخول المياه إلى العدة الكهربائية يزيد من خطر حدوث صدمة كهربائية.

• لا تمسى استخدام السلك. لا تستخدم السلك أبداً لحمل أو سحب أو فصل العدة الكهربائية. حافظ على السلك بعيداً عن الحرارة والزيوت والحواف الحادة والأجزاء المتحركة. استخدام أسلاك تالفة أو متشابكة يزيد من مخاطر الإصابة بالصدمة الكهربائية.

• عند استخدام العدة الكهربائية في الأماكن المفتوحة، استخدم أسلاك التمديد المخصصة للاستخدام الخارجي فقط. استخدم سلكاً يناسب الاستخدام في المناطق المفتوحة وينقل من خطر التعرض للصدمة كهربائية.

• عندما يكون تشغيل العدة الكهربائية في مكان رطب أمراً لا مفر منه، فاستخدم أداة تعمل بالتيار المتبقي (RCD) كمزود محمي. يعمل استخدام RCD على تقليل مخاطر الإصابة بصدمة كهربائية. ملحوظة مصطلح "أداة تعمل بالتيار المتبقي (RCD)" يمكن استبداله بالمصطلح "مترجم دائرة خطأ التآريض (GFCI)" أو "قاطع دائرة التسريب الأرضي (ELCB)".

• تحذيراً! لا تلمس أبداً الأسطح المعدنية المكشوفة في علبة التروس، والذراع، وما إلى ذلك لأن لمس الأسطح المعدنية سوف يحدث تداخلاً مع الموجة الكهرومغناطيسية، مما يسبب إصابات أو حوادث محتملة.

## السلامة الشخصية

• كن يقظاً، وراقب ما تفعله واستخدم الحس السليم عند تشغيل العدة الكهربائية. لا تستخدم العدة الكهربائية عندما تكون متعباً أو تحت تأثير المخدرات أو الكحوليات أو الأدوية. إن أي لحظة من عدم الانتباه أثناء تشغيل العدة الكهربائية قد ينتج عنها جروح شخصية خطيرة.

• استخدم معدات الوقاية الشخصية. ارتد دائماً القناع الواقي للعين. تعمل أدوات الحماية مثل القناع الواقي من الغبار أو أحمية الأمان المضادة للانزلاق أو قبة صلبة أو أجهزة حماية السمع والتي يتم استخدامها في ظروف معينة على تقليل احتمالات التعرض لإصابات شخصية.

• تجنب التشغيل غير المقصود. تأكد من أن المفتاح على وضع إيقاف التشغيل قبل التوصيل بمصدر الطاقة و/أو حزمة البطارية، والانتقاط أو حمل العدة. حمل العدة الكهربائية مع وجود إصبعك في المفتاح أو تشغيل العدة الكهربائية التي يكون فيها المفتاح في وضع التشغيل يؤدي إلى احتمال وقوع حوادث.

• أزل أي مفاتيح ضبط أو مفاتيح ربط قبل تشغيل العدة الكهربائية. قد يؤدي وجود مفتاح ربط أو مفتاح متصل بالجزء الدوار للعدة الكهربائية إلى حدوث إصابة شخصية.

• لا تتعد الأرتفاع. ابق قدميك دواماً في وضع مناسب واحتفظ بتوازنك في جميع الأوقات. يمكن هذا من السيطرة بشكل أفضل على العدة الكهربائية في المواقف غير المتوقعة.

• ارتد ملابس ملائمة. لا ترتد ملابس فضفاضة أو مجوهرات. حافظ على شعرك وملابسك وقفاتك بعيداً عن الأجزاء المتحركة. قد تعلق الملابس الفضفاضة أو المجوهرات في الأجزاء المتحركة.

• في حال توفير أجهزة لتوصيل وسائل شطف وتجميع الغبار، تأكد من



## BM-1050 M

مثقاب ذو سرعة منخفضة

741770 742937	[127 فولت-60/50 هرتز] [230 فولت-60/50 هرتز]	كود الأداة الكهربائية
1050	[وات]	القدرة المقدرة
590	[وات]	خرج الطاقة الكهربائية
7.5 4.9	127 فولط [أمبير] 230 فولط [أمبير]	قوة التيار الكهربائي بالفولطية
550	[دقيقة <sup>-1</sup> ]	السرعة بدون تحميل
1,5-13 1/16"-33/64"	[مم] [بوصة]	مجموعة إحكام ربط الطرف
1/2"x20 UNF	[مم] [بوصة]	سلك مقبض المثقاب

خرج المثقب:

13 33/64"	[مم] [بوصة]	- المعدن
40 1-37/64"	[مم] [بوصة]	- خشب
3,3 7,2	[كجم] [رطل]	الوزن
□ / III		فئة الأمان
87	[ديسيبل]	الضغط الصوتي
98	[ديسيبل]	قوة الصوت
12,9	[م/ث <sup>2</sup> ]	الاهتزاز المحدد

قواعد السلامة  
العامةمعلومات  
الضوح

تحذير - لتقليل خطر الإصابة، ينبغي أن يقرأ المستخدم دليل التعليمات!



احرص دائما على ارتداء أداة حماية الأذن إذا كان الضغط الصوتي يتجاوز 85 ديسيبل.



تحذير قم بقراءة كافة تحذيرات السلامة وكافة التعليمات. قد يتسبب الفشل في اتباع التحذيرات والتعليمات المسروعة أثناء في صدمة كهربائية أو حريق، و/أو إصابة خطيرة.



احفظ كافة التحذيرات والتعليمات للرجوع إليها مستقبلاً. يشير مصطلح "العدة الكهربائية" في التحذيرات إلى العدة الكهربائية (السلكية) التي تعمل عبر موصلات الكهرباء الرئيسية الخاصة بك أو العدة الكهربائية (اللاسلكية) التي تعمل بالبطارية.

سلامة منطقة العمل

- حافظ على منطقة العمل نظيفة ومضاءة جيدا. المناطق غير المنظمة أو المعظمة قد تتسبب في إصابات.
- لا تشغل هذه العدة الكهربائية في الأماكن القابلة للانفجار، مثل عند وجود مواد سريعة الاشتعال أو غازات أو غبار. تصنع العدة الكهربائية هذه شرارات قد تؤدي إلى إشعال الغبار أو الأبخرة.

اعلان المطابقة



نعلن تحت مسؤوليتنا ونحن أن المنتج الموصوف ضمن "مواصفات الأداة الكهربائية" يتوافق مع كل الأحكام ذات الصلة بتوجيهات 2006/42/EC بما في ذلك التعديلات ويتوافق مع المعايير التالية: EN 60745-1، EN 60745-2-1.

Wu Cunzhen

المدير العام

Merit Link International AG  
Stabio, Switzerland, 20.12.2018

130.com.ua



130.com.ua

130.com.ua

130.com.ua



130.com.ua

**Merit Link International AG**  
P.O. Box 641, CH-6855 Stabio  
Switzerland  
[www.meritlink.com](http://www.meritlink.com)

