



ТЕЛЕФОНЫ

0 (800) 800 130
(050) 462 0 130
(063) 462 0 130
(067) 462 0 130

130
COM.UA

Интернет-магазин
автотоваров



SKYPE
km-130

АВТОМАГНИТОЛЫ — Магнитолы • Медиа-ресиверы и станции • Штатные магнитолы • CD/DVD чейнджеры • FM-модуляторы/USB адаптеры • Flash память • Переходные рамки и разъемы • Антенны • Аксессуары | **АВТОЗВУК** — Акустика • Усилители • Сабвуферы • Процессоры • Кроссоверы • Наушники • Аксессуары | **БОРТОВЫЕ КОМПЬЮТЕРЫ** — Универсальные компьютеры • Модельные компьютеры • Аксессуары | **GPS НАВИГАТОРЫ** — Портативные GPS • Встраиваемые GPS • GPS модули • GPS трекеры • Антенны для GPS навигаторов • Аксессуары | **ВИДЕОУСТРОЙСТВА** — Видеорегистраторы • Телевизоры и мониторы • Автомобильные ТВ тюнеры • Камеры • Видеомодули • Транскодеры • Автомобильные ТВ антенны • Аксессуары | **ОХРАННЫЕ СИСТЕМЫ** — Автосигнализации • Мотосигнализации • Механические блокираторы • Иммобилайзеры • Датчики • Аксессуары | **ОПТИКА И СВЕТ** — Ксенон • Биксенон • Лампы • Светодиоды • Стробоскопы • Оптика и фары • Омыватели фар • Датчики света, дождя • Аксессуары | **ПАРКТРОНИКИ И ЗЕРКАЛА** — Задние парктроники • Передние парктроники • Комбинированные парктроники • Зеркала заднего вида • Аксессуары | **ПОДОГРЕВ И ОХЛАЖДЕНИЕ** — Подогревы сидений • Подогревы зеркал • Подогревы дворников • Подогревы двигателей • Автохолодильники • Автокондиционеры • Аксессуары | **ТЮНИНГ** — Виброизоляция • Шумоизоляция • Тонировочная пленка • Аксессуары | **АВТОАКСЕССУАРЫ** — Радар-детекторы • Громкая связь Bluetooth • Стеклоподъемники • Компрессоры • Звуковые сигналы, СГУ • Измерительные приборы • Автопылесосы • Автокресла • Разное | **МОНТАЖНОЕ ОБОРУДОВАНИЕ** — Установочные комплекты • Обивочные материалы • Декоративные решетки • Фазоинверторы • Кабель и провод • Инструменты • Разное | **ПИТАНИЕ** — Аккумуляторы • Преобразователи • Пуско-зарядные устройства • Конденсаторы • Аксессуары | **МОРСКАЯ ЭЛЕКТРОНИКА И ЗВУК** — Морские магнитолы • Морская акустика • Морские сабвуферы • Морские усилители • Аксессуары | **АВТОХИМИЯ И КОСМЕТИКА** — Присадки • Жидкости омывателя • Средства по уходу • Полироли • Ароматизаторы • Клеи и герметики | **ЖИДКОСТИ И МАСЛА** — Моторные масла • Трансмиссионные масла • Тормозные жидкости • Антифризы • Технические смазки



В магазине «130» вы найдете и сможете купить в Киеве с доставкой по городу и Украине практически все для вашего автомобиля. Наши опытные консультанты предоставят вам исчерпывающую информацию и помогут подобрать именно то, что вы ищете. Ждем вас по адресу

<https://130.com.ua>



marantz[®] 5-канальный усилитель мощности

MM7055

2-канальный усилитель мощности

MM7025

Руководство пользователя

□ МЕРЫ ПРЕДОСТОРОЖНОСТИ



ПРЕДОСТЕРЕЖЕНИЕ
РИСК ПОРАЖЕНИЯ
ЭЛЕКТРИЧЕСКИМ ТОКОМ
НЕ ОТКРЫВАТЬ



ПРЕДОСТЕРЕЖЕНИЕ:
для уменьшения риска удара электрическим током не снимайте крышку или заднюю панель устройства. внутри устройства нет частей доступных для обслуживания пользователем. доверяйте обслуживание устройства только квалифицированному персоналу.



Знак молнии в равностороннем треугольнике предупреждает о наличии внутри корпуса неизолированного участка опасного напряжения, достаточного для поражения электрическим током.



Восклицательный знак в равностороннем треугольнике предназначен для предупреждения пользователя о наличии важных инструкций по эксплуатации и обслуживанию в документации, прилагаемой к устройству.

ПРЕДУПРЕЖДЕНИЕ:
для уменьшения риска удара электрическим током не оставляйте устройство под воздействием дождя или влаги.



ПРЕДОСТЕРЕЖЕНИЕ:
ГОРЯЧАЯ ПОВЕРХНОСТЬ. НЕ ПРИКАСАЙТЕСЬ.

Верхняя поверхность над внутренним теплоотводом устройства сильно нагревается при его продолжительном использовании.
Не прикасайтесь к горячим участкам, особенно к верхней крышке.

Предупреждение о горячей поверхности

МЕРЫ БЕЗОПАСНОСТИ

1. Внимательно прочтите настоящее руководство.
2. Руководствуйтесь указанными инструкциями.
3. Учтите все предупреждения.
4. Следуйте всем инструкциям.
5. Не используйте устройство вблизи воды.
6. Протирайте только сухой тканью.
7. Не блокируйте вентиляционные отверстия. Установите устройство в соответствии с инструкциями производителя.
8. Не размещайте устройство рядом с такими источниками тепла, как радиаторы, печи или другие (включая усилители), которые нагреваются при работе.
9. Не недооценивайте важности использования поляризованной или заземленной вилки. Поляризованная вилка имеет два плоских контакта, один из которых шире другого. Вилка с заземлением имеет третий контакт для заземления. Широкий контакт или контакт заземления обеспечивают безопасность. Если прилагаемая вилка не подходит к вашей розетке, попросите электрика заменить розетку.
10. Берегите кабель питания. Не наступайте на кабель и следите за его целостностью, особенно у вилки и в месте, где он выходит из устройства.
11. Используйте только рекомендуемые производителем аксессуары.
12. Используйте только указанную производителем или поставляемую с устройством подставку, тележку, штатив, крепление или стол. При использовании тележки будьте осторожны при перемещении устройства.
13. Отключайте устройство от сети во время грозы или когда оно не используется долгое время.
14. Сервисное обслуживание устройства выполняется квалифицированным персоналом. Сервисное обслуживание требуется, если устройство повреждено, например, поврежден кабель или вилка питания, пролита жидкость или внутрь пропали посторонние предметы, устройство побывало под дождем или в условиях повышенной влажности, устройство уронили, и оно не функционирует нормально.
15. Не оставляйте батарейки в местах, подверженных нагреванию, например, под прямыми солнечными лучами, вблизи огня и т.д.



ПРЕДОСТЕРЕЖЕНИЕ:

Для полного отключения питания этого устройства, отключите вилку из настенной розетки.
Отключение вилки из розетки служит для полного отключения источника питания, поэтому в случае необходимости розетка должна находиться в легкодоступном для пользователя месте.

□ ПРИМЕЧАНИЯ ОБ ИСПОЛЬЗОВАНИИ

ВНИМАНИЕ:

- Избегайте высоких температур. Допускается лишь небольшое нагревание при установке устройства в рэк.
- Внимательно используйте кабель питания. При отключении кабеля из розетки держите непосредственно вилку.
- Установите устройство вдали от источников влаги, воды и пыли.
- Отключайте устройство из розетки, если планируете долго им не пользоваться.
- Не блокируйте вентиляционные отверстия.
- Не бросайте инородные предметы в корпус устройства.
- Не допускайте контакта химических веществ, бензина и растворителя с устройством.
- Не разбирайте и не модифицируйте каким-либо образом устройство.
- Не блокируйте приток воздуха, закрыв вентиляционные отверстия устройства такими предметами, как газеты, скатертью, шторами и т.д.
- Не располагайте на устройстве источники открытого огня, такие как свечи.
- Соблюдайте местные законы об утилизации батареек.
- Не располагайте устройство вблизи источников брызг и капель жидкости.
- Не располагайте на устройстве сосуды полные жидкости, например, вазы.
- Не беритесь влажными руками за кабель питания.
- Учтите, что даже в положении переключателя в значении OFF, устройство все еще находится под напряжением.
- Устройство должно быть установлено возле источника питания, так чтобы розетка была легкодоступна.

□ МЕРЫ ПРЕДОСТОРОЖНОСТИ ПРИ УСТАНОВКЕ

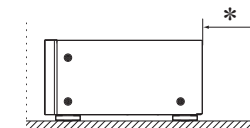
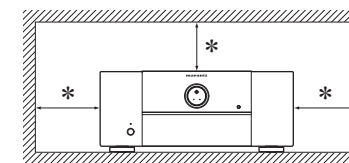

Стена

*** Чтобы не препятствовать отводу тепла, не устанавливайте устройство в закрытое ограниченное пространство, например, в книжный шкаф и т.п.**

- Рекомендуемое расстояние 0,3 м.
- Не устанавливайте другое оборудование на данное устройство.

Начало работы

Благодарим Вас за приобретение продукта MARANTZ. Для обеспечения правильной работы изделия рекомендуется внимательно ознакомиться с руководством пользователя.

После прочтения храните данное руководство для обращения к нему в будущем.

Содержание

Начало работы	1
Дополнительное оборудование	1
О данном руководстве	1
Основные характеристики	2
Меры предосторожности при обращении	2
Наименование кнопок	3
Передняя панель	3
Задняя панель	3
Соединения	4
Подготовка	4
Подключение громкоговорителей	4
Примеры вариантов подключений	5
Подключение MM7055 к процессору с тюнером (AV7005)	6
Подключение кабеля питания	7
Подключение пульта ДУ	7
Подключение к внешнему устройству управления	8
Операции	9
Включение устройства	9
Переключение в режим ожидания	9
Включение/выключение подсветки	9
Автоматическое переключение	9
в режим ожидания	9
(функция Auto standby)	9
Описание применяемых терминов	10
Неполадки и способы их устранения	10
Технические характеристики	11
Тематический указатель	11

Дополнительное оборудование

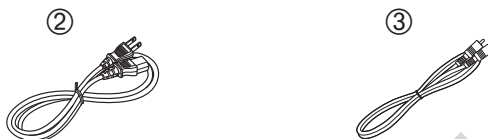

Проверьте, входит ли в комплект поставки следующее:

① Руководство пользователя	1
② Кабель питания	1
③ Пульт ДУ	1



О данном руководстве

Символы

-  Этот символ указывает на страницу, на которой вы сможете найти более подробную информацию.
-  Этот символ означает наличие дополнительной информации и советов при выполнении каких-либо операций.

ПРИМЕЧАНИЕ Этот символ указывает на важные моменты или функциональные ограничения, которые следует запомнить.

Иллюстрации

Учтите, что иллюстрации в этом руководстве могут отличаться от реального устройства, так как служат лишь в информационных целях.

Основные характеристики

Дискретный усилитель с токовой обратной связью

Это устройство оснащено усилителем с токовой обратной связью, который использует дополнительную двухтактовую схему, применимую в усилителе мощности SM-11S1 Marantz. Данный усилитель обеспечивает увеличение рабочей стабильности и создание высокоскоростного широкодиапазонного воспроизведения. Отдел усиления при преобразовании ток-напряжение, расположенный в последней части усилителя мощности, оборудован схемой токового зеркала Вильсона, усиливающего звучание в широких диапазонах при низком искажении.

Усовершенствованная способность экстренной подачи питания

Конечная ступень усилителя мощности оборудована тем же LAPT (высокоэффективным транзистором), установленным в модели SM-11S1 Marantz, который обеспечивает непревзойденную способность экстренной подачи питания.

В зоне питания расположен трансформатор большого размера. Основным из элементов зоны питания являются созданные Marantz блочные конденсаторы 33000 мкФ/ 71 В x 2 (MM7055) и 15000 мкФ/ 71 В x 2 (MM7025), которые были неоднократно протестированы для оптимального качества звучания.

Эти усовершенствования приводят к созданию более мощного звучания и эффекта присутствия.

Высокое качество звучания, основанное на чистой философии объемного звука

Оборудован радиатором, созданным в форме трубы, который обеспечивает более эффективный процесс теплоотвода, что в свою очередь приводит к уменьшению шумов охлаждающих вентиляторов. Высокочувствительный к температурам датчик IC используется для управления охлаждающими вентиляторами, регулируя скорость их вращения в соответствии с излучаемым усилителем теплом.

Эти компоненты обеспечивают создание высокого качества звучания при низких уровнях шумов.

Также, это устройство разработано для передачи превосходного качества звучания и оборудовано высококачественными компонентами, такими как профессиональными аудио конденсаторами и пленочными конденсаторами.

Функция выбора BALANCED/UNBALANCED

В зависимости от цели использования, вход для каждого канала может быть выбран из двух вариантов BALANCED и UNBALANCED.

Дистанционное управление питанием

Это устройство оснащено функцией дистанционного управления питанием. При подключении процессора с тюнером AV8003 или AV7005 Marantz к устройству, его питание может быть включено или выключено одновременно с AV8003 или AV7005.

Подключение к AV8003 или AV7005 представляет собой незаземленное подключение, предупреждающее появление негативных влияний на качество звучания.

Другие функции

Оборудован инфракрасным портом, поддерживающим необходимые установки, и входными/выходными разъемами DC trigger.

Меры предосторожности при обращении

• Перед включением питания

Еще раз проверьте правильность подключения всех кабелей и разъемов.

• Небольшое количество питания продолжает поступать в устройство даже в режиме ожидания. На время путешествий или отъездов из дому на долгий период времени, убедитесь, что отключили устройство из сети.

• О конденсации

Если разница между внутренней частью устройства и окружающей температурой слишком высока, то возможно образование конденсата на поверхности рабочих частей устройства, что может стать причиной сбоя в работе.

В этом случае, оставьте устройство на час или два, отключив его питание и подождите, пока уменьшится разница температур, затем можно начать использование устройства.

• Предупреждения при использовании мобильных телефонов

Использование мобильного телефона вблизи устройства может стать причиной возникновения шумов. В таком случае, используйте мобильный телефон вдали от устройства.

• Перемещение устройства

Выключите питание и отключите кабель питания из сети. Затем, отключите соединительные кабели от других системных устройств до перемещения.

• Уход

- Протирать основное устройство и панель управления мягкой тканью.
- Выполняйте указания при использовании химических чистящих средств.
- Бензин, растворители или иные растворители органического происхождения, а также средства для борьбы с насекомыми могут вызвать изменение физических свойств изделия и ухудшение товарного вида изделия, поэтому их применение запрещено.

Наименование кнопок

Передняя панель

Информация о кнопках, объяснение которых не приводится в данном разделе, указана на страницах в скобках ().

MM7055

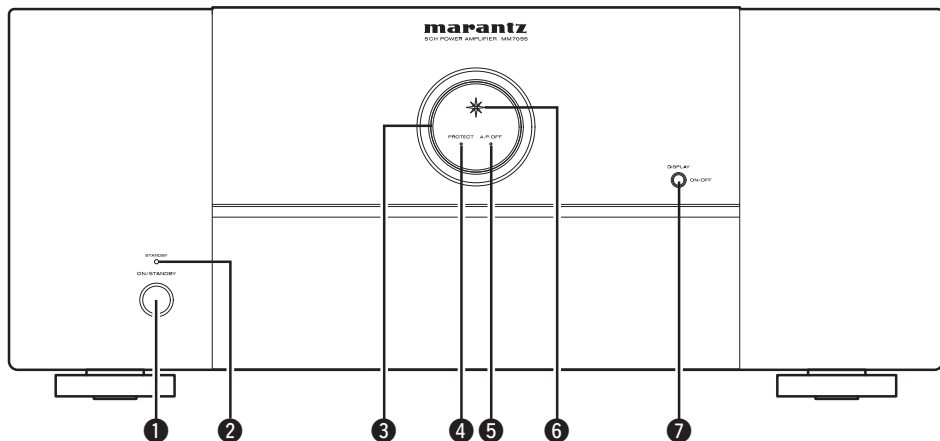

MM7025

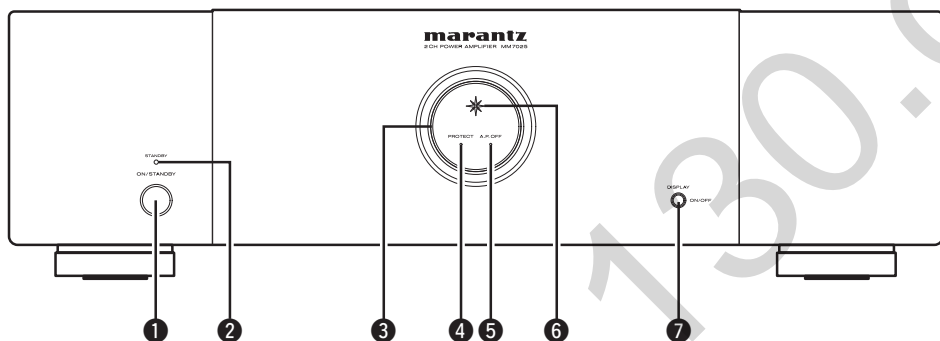

- 1 Выключатель питания (ON/STANDBY) (9)
- 2 Индикатор STANDBY (9)
- 3 Лампа подсветки (9)
- 4 Индикатор схемы защиты (PROTECT) ... (9, 10)
- 5 Индикатор автоматического отключения питания (A.P.OFF) (9)
- 6 Индикатор питания (9)
- 7 Кнопка DISPLAY (9)
 - Нажмите эту кнопку для включения/выключения лампы подсветки.
 - Вы можете настроить функцию автоматического перехода в режим ожидания с помощью нажатия и удержания этой кнопки в нажатом положении в течение 5 секунд.

Задняя панель

См. Страницу, указанную в скобках ().

MM7055

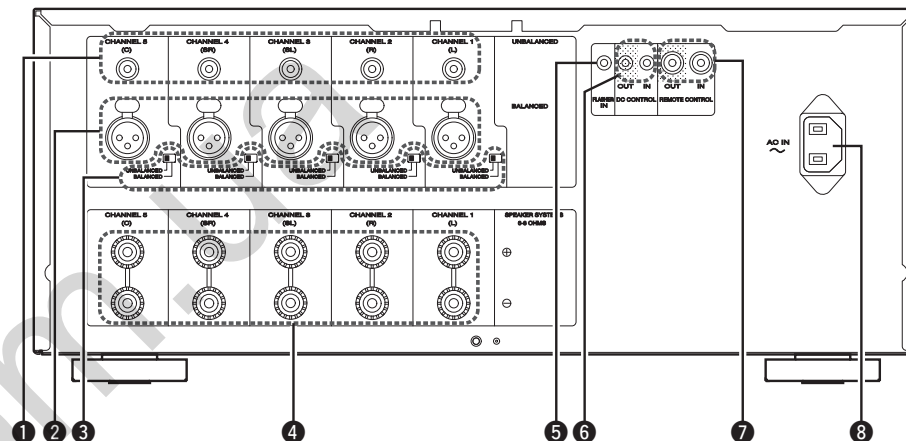

MM7025

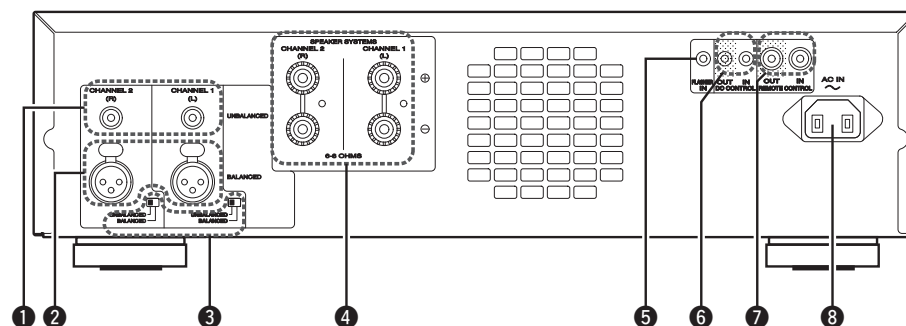

- 1 Входные разъемы RCA (UNBALANCED) (6)
- 2 Входные разъемы XLR (BALANCED) (6)
- 3 Селектор входа (4)
- 4 Разъемы для подключения акустической системы (SPEAKER SYSTEMS) (6)
- 5 Входные разъемы подсветки (FLASHER IN) (8)
- 6 Разъемы DC CONTROL (8)
- 7 Разъемы REMOTE CONTROL (7, 8)
- 8 Вход AC (AC IN) (7)

Соединения



ПРИМЕЧАНИЕ

- Не включайте кабель питания в сеть, пока не завершены все остальные соединения.
- При выполнении подключений см. Руководство пользователя других подключенных компонентов.
- Убедитесь в правильности подключения каналов.
- Не прокладывайте кабели питания в одной связке с кабелями подсоединения. Это может вызвать помехи.

Подготовка

Требуемые кабели

Подготовьте необходимые кабели для подключения дополнительных устройств.

Аудиокабели	
Симметричные подключения (XLR)	 Симметричный кабель
Несимметричные подключения (RCA)	 Аудиокабель
Подключение громкоговорителей	 Кабель громкоговорителей

Настройка входных разъемов

Вы можете изменить настройки входных разъемов, используемых для поступления сигнала на каждый канал.



- BALANCED:** Выберите при подключении к разъему XLR.
UNBALANCED: Выберите при подключении к разъему RCA.

ПРИМЕЧАНИЕ

Если звук поступает во входные разъемы, не настроенные с помощью переключателя входа, звук не будет выводиться через акустические системы.

Распайка контактов разъема XLR

В данном устройстве используется европейский метод распайки контактов. В американском методе ② является «холодным», а ③ - «горячим».

При подключении устройства, используемого американский тип распайки, замените контакты ② и ③ на одной стороне симметричного кабеля.

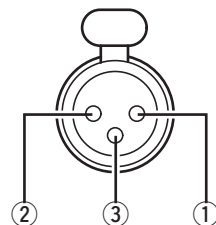

ПРИМЕЧАНИЕ

Не замыкайте контакты «Горячий» и «Земля» или «Холодный» и «Земля».

- ① GND (Земля)
- ② HOT (Горячий)
- ③ COLD (Холодный)

Подключение громкоговорителей

Внимательно проверьте каналы громкоговорителей, которые хотите подключить к данному устройству, (L/R/SL/SR/C) и + (красный), - (черный). Соответственно выполните подключение.

ПРИМЕЧАНИЕ

- Выполните подключение таким образом, чтобы сердечники кабелей не выглядывали из разъемов. Если провода коснутся задней панели или провода + и - коснутся друг друга, сработает схема защиты (см. стр. 10 «Схема защиты»).
- Не касайтесь клемм громкоговорителей при включении питания. Это может привести к удару электрическим током.
- Используйте громкоговорители с сопротивлением 6 Ом и более.

Подключение кабелей громкоговорителей

Очистите около 10 мм изоляции кабеля громкоговорителя, затем скрутите оголенные сердечники.

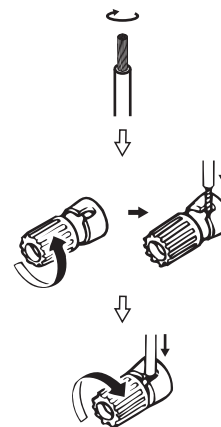

Примеры вариантов подключений

Подключение к аудио-видео процессору с тюнером

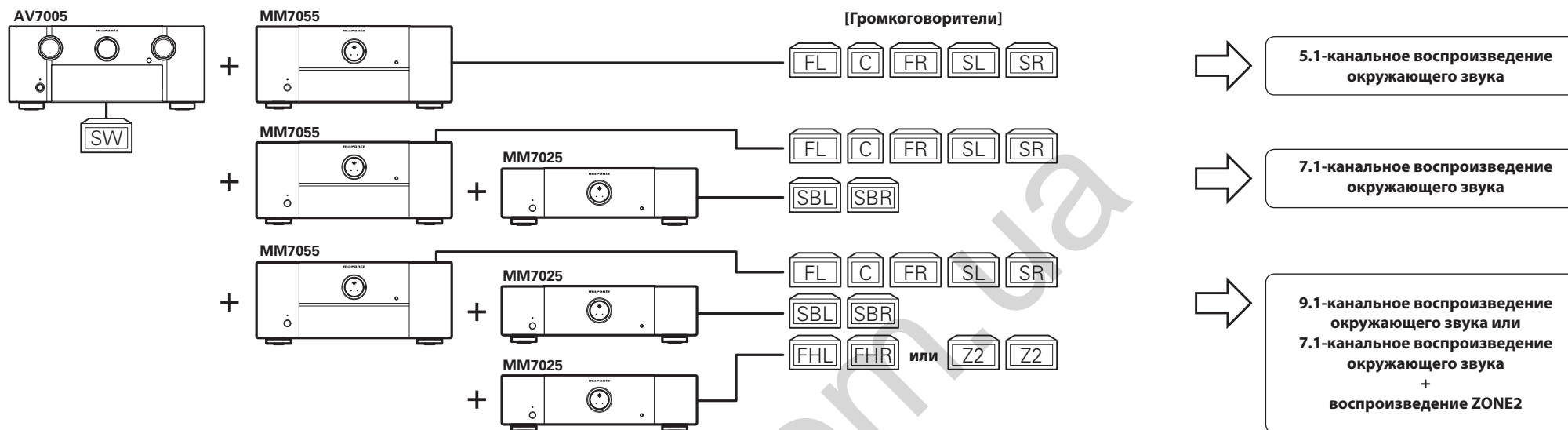

Подключение к аудио-видео ресиверу

Используются аудио-видео ресивер и усилитель устройства. Комбинируется с ресивером, оснащенный предварительным выходом.

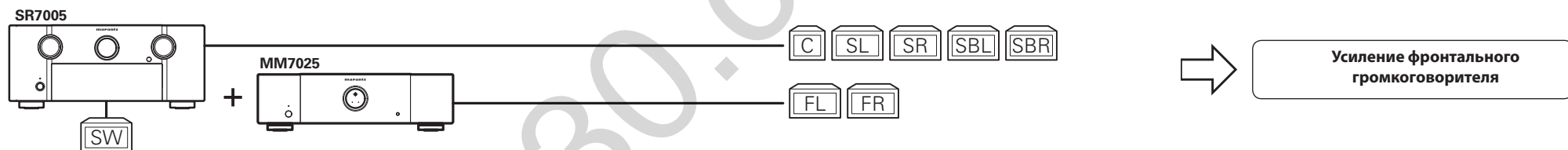

Подключение к 2-канальному предварительному усилителю



FL Фронтальный громкоговоритель (левый)	C Центральный громкоговоритель	SL Боковой громкоговоритель (левый)	SBL Боковой тыловой громкоговоритель (левый)	FHL Фронтальный напольный громкоговоритель (левый)
FR Фронтальный громкоговоритель (правый)	SW Сабвуфер	SR Боковой громкоговоритель (правый)	SBR Боковой тыловой громкоговоритель (правый)	FHR Фронтальный напольный громкоговоритель (правый)
Z2 Громкоговоритель Zone2				

Подключение MM7055 к процессору с тюнером (AV7005)

На следующем рисунке показан пример подключения для создания 5.1-канального воспроизведения окружающего звука с помощью MM7055 и AV7005.



- Подробное описание настроек и процедур управления AV7005 дано в руководстве пользователя AV7005.
- При выполнении подключения AV7005 также проконсультируйтесь с руководством пользователя AV7005.

Симметричные подключения (при подключении к входным разъемам XLR)

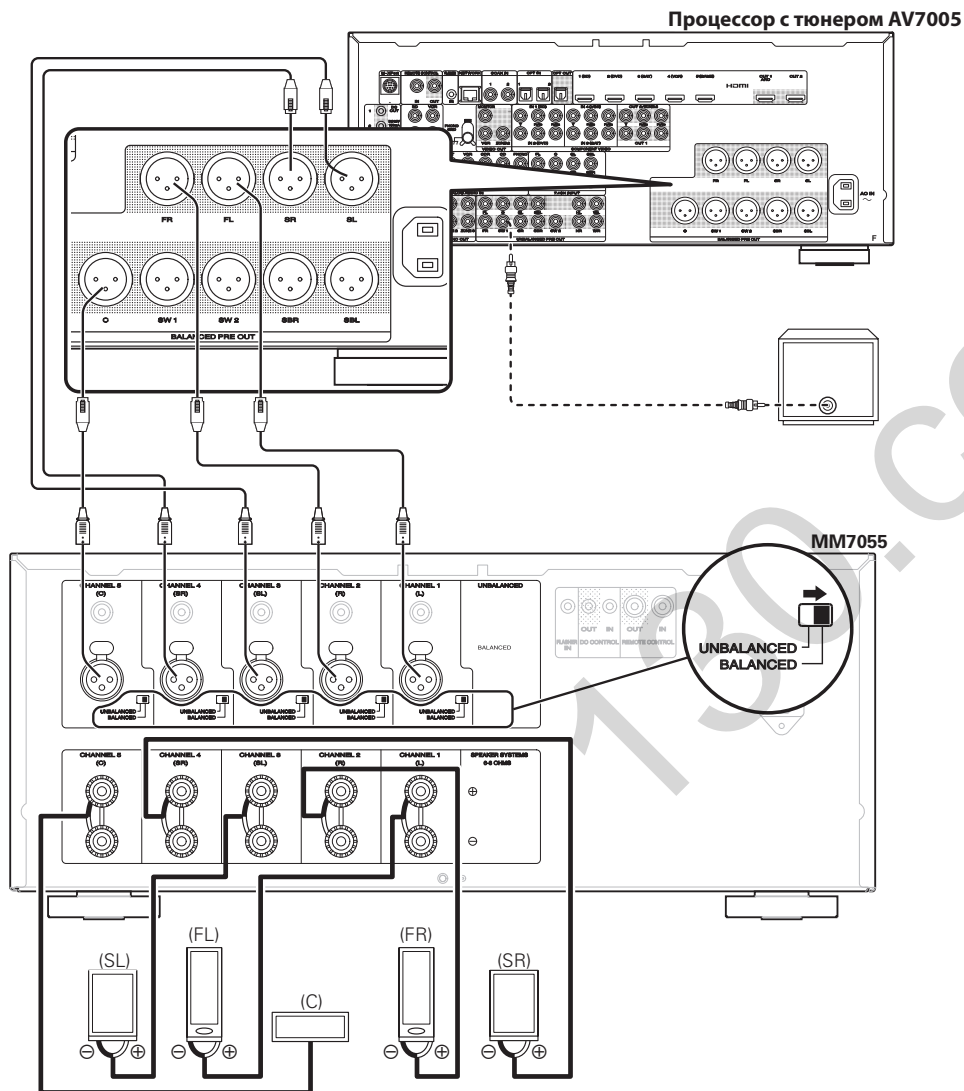

Несимметричные подключения (при подключении к входным разъемам RCA)

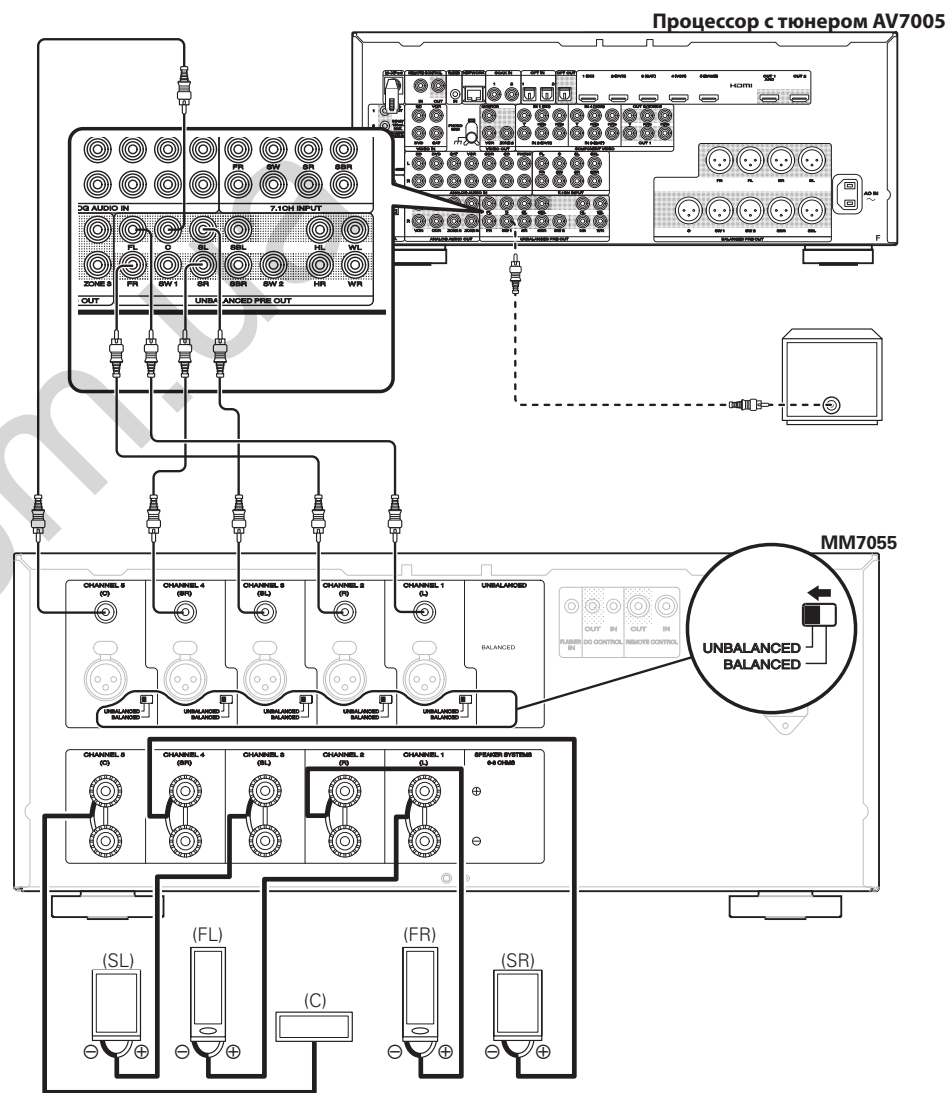

Подключение кабеля питания

Не включайте кабель питания в сеть, пока не завершены все остальные соединения.

MM7055

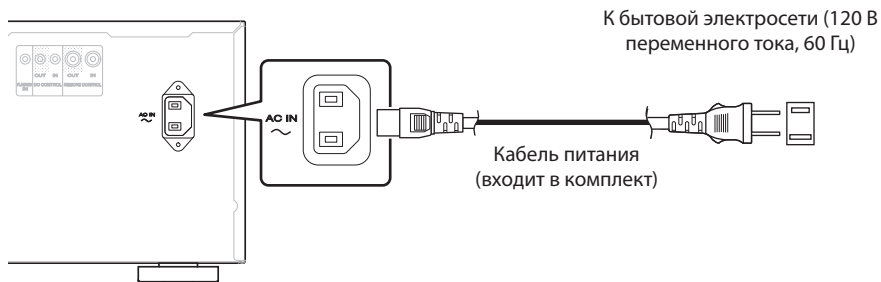

MM7025

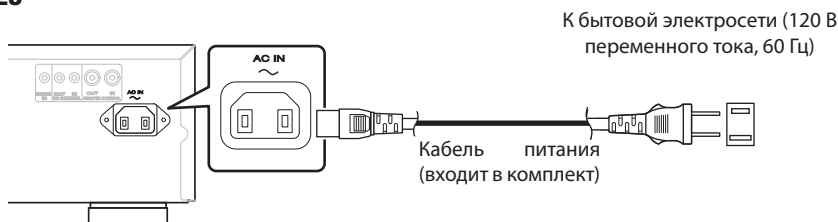

ПРИМЕЧАНИЕ

- Тщательно вставляйте вилку в розетку. Неплотный контакт может стать причиной помех и шумов.
- В режиме ожидания присутствует незначительное потребление тока. Для полного отключения питания извлеките штепсель из розетки.

Подключение пульта ДУ

При подключении процессоров с тюнером Marantz AV8003 или AV7005 вы можете переключать питание устройства в положение ON/ STANDBY одновременно с AV8003/AV7005. Более подробную информацию вы можете найти в руководствах пользователя AV8003 или AV7005.

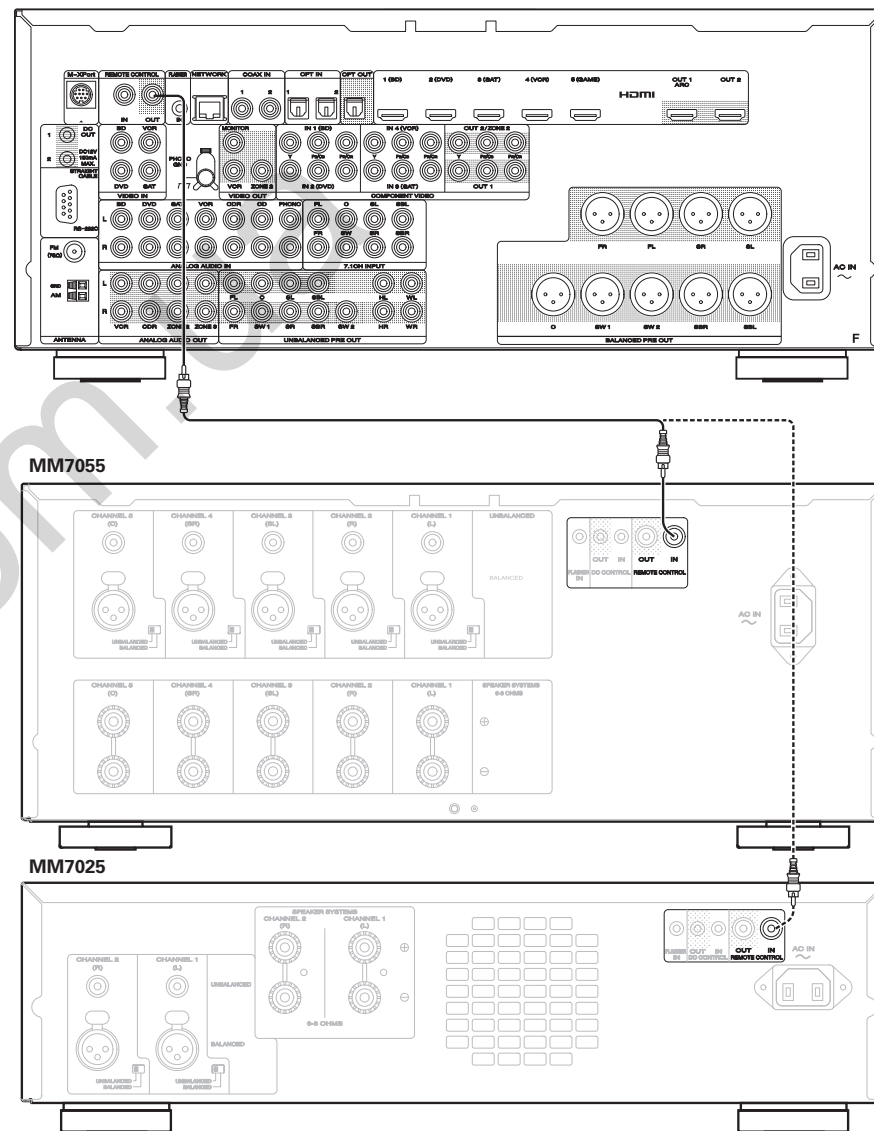

Подключение к внешнему устройству управления

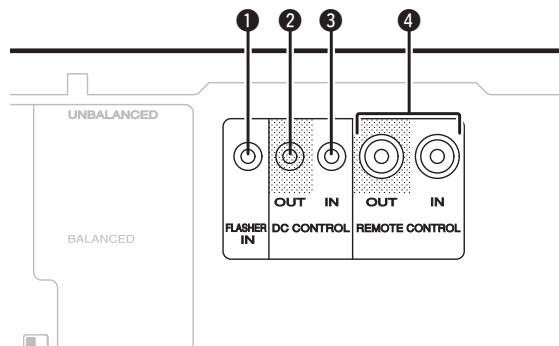

1 Входные разъемы подсветки (FLASHER IN)

Используется при подключении блока управления или другого устройства управления данным устройством.

2 Выходной разъем управления постоянным током (DC CONTROL OUT)

Используется при подключении устройства, оснащенного входным разъемом DC control, и для взаимосвязи функции переключения режимов ON/STANDBY обоих подключенных устройств.

Максимальный электрический сигнал 12 В/ 44 мА выводится из выходного разъема DC control. Более подробную информацию вы можете найти в руководстве пользователя подключенного устройства.

ПРИМЕЧАНИЕ

Не используйте выходной разъем DC control в качестве источника питания для внешнего устройства.

3 Входной разъем управления постоянным током (DC CONTROL IN)

Используется при подключении устройства, оснащенного входным разъемом DC control, и для взаимосвязи функции переключения режимов ON/STANDBY обоих подключенных устройств.

Более подробную информацию вы можете найти в руководстве пользователя подключенного устройства.

ПРИМЕЧАНИЕ

При поступлении сигнала напряжением от 5 В до 15 В во входной разъем DC control, питание устройства будет включено.

В то же время, поступление входного сигнала с напряжением, превышающим указанный диапазон, может привести к повреждению устройства.

4 Разъем дистанционного управления

Используется при подключении внешнего устройства управления к усилителю и при последующем его управлении.

ПРИМЕЧАНИЕ

При подключении процессоров с тюнером Marantz AV8003 или AV7005 вы можете переключать питание устройства в положение ON/STANDBY одновременно с AV8003/AV7005.

Более подробную информацию вы можете найти в руководствах пользователя AV8003 или AV7005.

MM7055

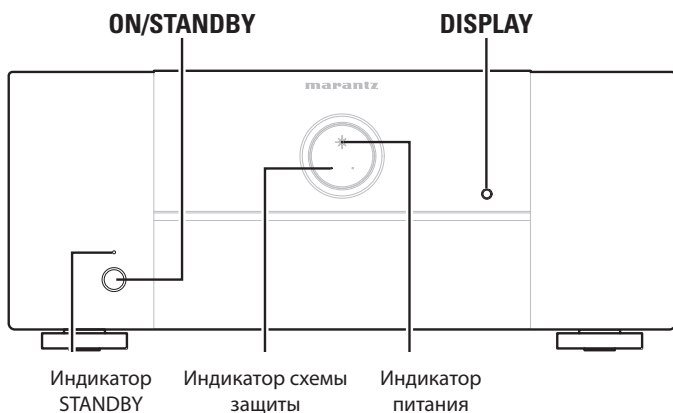

MM7025

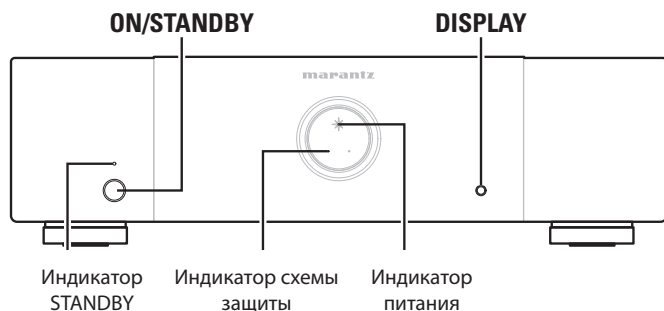

Включение устройства

В режиме ожидания нажмите кнопку **ON/STANDBY**.

- Индикатор схемы защиты будет мигать в течение 7 секунд, затем питание устройства будет включено.
- Загорится индикатор питания.

ПРИМЕЧАНИЕ

При включении питания не забудьте повернуть регулятор уровня громкости подключенных устройств на минимум.

Переключение в режим ожидания

В режиме включенного питания нажмите кнопку **ON/STANDBY**.

Загорится индикатор STANDBY, и устройство перейдет в режим ожидания.

ПРИМЕЧАНИЕ

Даже при нахождении устройства в режиме ожидания, некоторые схемы все еще активны. Если вы долгое время не будете использовать это устройство (во время отдыха, путешествий и т.д.), отключите штепсель из сетевой розетки. Более того, во избежание несчастных случаев, убедитесь, что розетка с подключенным штепселем расположена в легкодоступном месте.

Включение/выключение подсветки

Если устройство используется с заводскими настройками, то подсветка будет включена.

Вы можете при желании отключить подсветку.

Нажмите кнопку **DISPLAY**.

При каждом нажатии этой кнопки подсветка будет включаться и отключаться.

Автоматическое переключение в режим ожидания (функция Auto standby)

При установке этой функции в значение ON отсутствие входного сигнала или отсутствие каких-либо операций в течение 30 минут приведет к автоматическому переключению устройства в режим ожидания.

- Исходное состояние, установленное на предприятии-изготовителе, - «OFF».

Нажимайте кнопку **DISPLAY** более 5 секунд.

Экран автоматического отключения питания будет переключен, как показано далее в соответствии с настройками функции автоматического режима ожидания.

- При установке функции автоматического режима ожидания в значение ON: Горит
- При установке функции автоматического режима ожидания в значение OFF: Не горит

Описание применяемых терминов

С

Схема защиты

Эта функция предназначена для предотвращения повреждений внутренних компонентов в случае перегрузки или скачков напряжения. В случае возникновения внештатных ситуаций индикатор STANDBY и индикатор схемы защиты начнет мигать, и устройство перейдет в режим ожидания.

Сопrotивление громкоговорителей

Это расчетное сопротивление громкоговорителей определяется в зависимости от переменного тока, и обозначается в Ом.

Чем меньше сопротивление, тем больше выход.

При этом нагрузка на усилитель возрастает. Используйте громкоговорители, сопротивление которых соответствует устройству.

Неполадки и способы их устранения

При возникновении проблемы, проверьте сначала следующие пункты, прежде чем обращаться в ремонтную службу.

1. Убедитесь, что все подключения выполнены правильно.

2. Используется ли блок в соответствии с инструкцией по эксплуатации?

3. Исправны ли другие компоненты?

Если блок работает неправильно, проверьте следующие наименования, указанные в таблице ниже. Если проблема не может быть устранена при помощи способов, перечисленных в нижеследующей таблице, возможна неисправность внутренних цепей. В этом случае извлеките штепсель питания из розетки и обратитесь за консультацией по месту приобретения изделия.

Проблема	Возможная причина/ Решение	Страницы
Устройство не включается. Или питание немедленно отключается после включения.	<ul style="list-style-type: none">• Убедитесь, что штепсель правильно установлен в сетевую розетку.• Включена схема защиты. В этом случае отключите кабель питания из сети, подождите не менее минуты и снова включите штепсель в розетку.	7 7, 10
Отсутствует звук акустической системы.	<ul style="list-style-type: none">• Проверьте правильность подключения акустической системы и других устройств.• Переключите селектор входов в соответствии с входным разъемом (BALANCED или UNBALANCED) подключенного устройства.	6 4 –
Питание неожиданно отключается во время работы. Индикаторы STANDBY и схемы защиты мигают с интервалом примерно 0,5 секунд.	<ul style="list-style-type: none">• Внутренняя температура устройства слишком высока, в результате чего срабатывает схема защиты. Отключите кабель питания из сети, подождите полного остывания устройства, затем снова включите штепсель в розетку.• Установите устройство в хорошо проветриваемом помещении.• Используйте громкоговорители только с указанным сопротивлением.• Также схема защиты может сработать при прикосновении сердечников кабелей друг к другу или к задней панели устройства. Отключите кабель питания из сети, надежно закрепите сердечники кабелей или зафиксируйте их в разъемах, и снова включите питание.• Уменьшите уровень громкости подключенного к устройству усилителя и снова включите питание.	– – 4 4, 10 –
Питание неожиданно отключается во время работы. Индикатор STANDBY мигает с интервалом 0,1 секунда, а индикатор схемы защиты мигает с интервалом примерно 0,5 секунд.	<ul style="list-style-type: none">• Включена схема защиты. В этом случае отключите кабель питания из сети, проверьте все условия установки устройства и правильность подключения кабелей громкоговорителей. При повторном возникновении данной ситуации отключите питание устройства и обратитесь в сервисный центр Marantz.	6, 7, 10

Технические характеристики

□ MM7055

Выходная мощность (от 20 Гц до 20 кГц/ Нелинейные искажения = 0,08%, двухканальное управление)	140 Вт/канал, 8 Ом
Максимально эффективная выходная мощность (от 1 кГц, двухканальное управление)	170 Вт/канал, 6 Ом
Выходная полоса пропускания (8 Ом нагрузки, 0,09 %)	210 Вт/канал, 6 Ом
Частотные характеристики (1 Вт, 8 Ом):	5 Гц – 40 кГц
Фактор демпфирования:	8 Гц – 100 кГц (±3 дБ)
Входная чувствительность/Входной импеданс:	100
	1,2 В/ 22 кОм (UNBALANCED)
	2,4 В/ 30 кОм (BALANCED)
Отношение сигнал-шум (IHF-A):	105 дБ
Уровень усиления по напряжению:	29 дБ
Напряжение питания:	120 В, 60 Гц
Потребляемая мощность:	660 Вт
Питание в режиме ожидания:	0,2 Вт
Внешние размеры:	440 (Ш) x 183 (В) x 384 (Г) мм
Вес:	15,7 кг

□ MM7025

Выходная мощность (от 20 Гц до 20 кГц, двухканальное управление):	140 Вт/канал, 8 Ом
Максимально эффективная выходная мощность (от 1 кГц, двухканальное управление)	170 Вт/канал, 6 Ом
Выходная полоса пропускания (8 Ом нагрузки, 0,09 %)	210 Вт/канал, 6 Ом
Частотные характеристики (1 Вт, 8 Ом):	5 Гц – 40 кГц
Фактор демпфирования:	8 Гц – 100 кГц (±3 дБ)
Входная чувствительность/Входной импеданс:	100
	1,2 В/ 22 кОм (UNBALANCED)
	2,4 В/ 30 кОм (BALANCED)
Отношение сигнал-шум (IHF-A):	105 дБ
Уровень усиления по напряжению:	29 дБ
Напряжение питания:	120 В, 60 Гц
Потребляемая мощность:	330 Вт
Питание в режиме ожидания:	0,2 Вт
Внешние размеры:	440 (Ш) x 126 (В) x 352 (Г) мм
Вес:	10,8 кг

* В целях усовершенствования технические характеристики и конструкция подвергаются изменениям без предварительного уведомления.

Тематический указатель

Цифры	
2-канальное воспроизведение	5
5.1-канальное воспроизведение окружающего звука	5
7.1-канальное воспроизведение окружающего звука	5
9.1-канальное воспроизведение окружающего звука	5
A	
Аудиокабель	4
B	
Включение устройства	9
Включение/выключение подсветки	9
D	
Дополнительное оборудование	1
З	
Задняя панель	3
K	
Кабель громкоговорителей	4
Конденсат	2
H	
Неполадки и способы их устранения	10
П	
Передняя панель	3
Переключение в режим ожидания	9
Переключение входных разъемов	4
Подключение	
Кабель питания	7
Примеры вариантов подключений	5
P	
Распайка контактов разъема XLR	4
C	
Симметричный кабель	4
Соединения	
Симметричный	6
Внешнее устройство управления	8
Кабель питания	7
Пульт ДУ	7
Несимметричный	6
Спротивление громкоговорителей	10
Схема защиты	10
У	
Усиление фронтального громкоговорителя	5
Ф	
Фронтальные напольные или фронтальные навесные громкоговорители	5
Функция автоматического режима ожидания	9

Габариты

MM7055

Единица измерения: мм

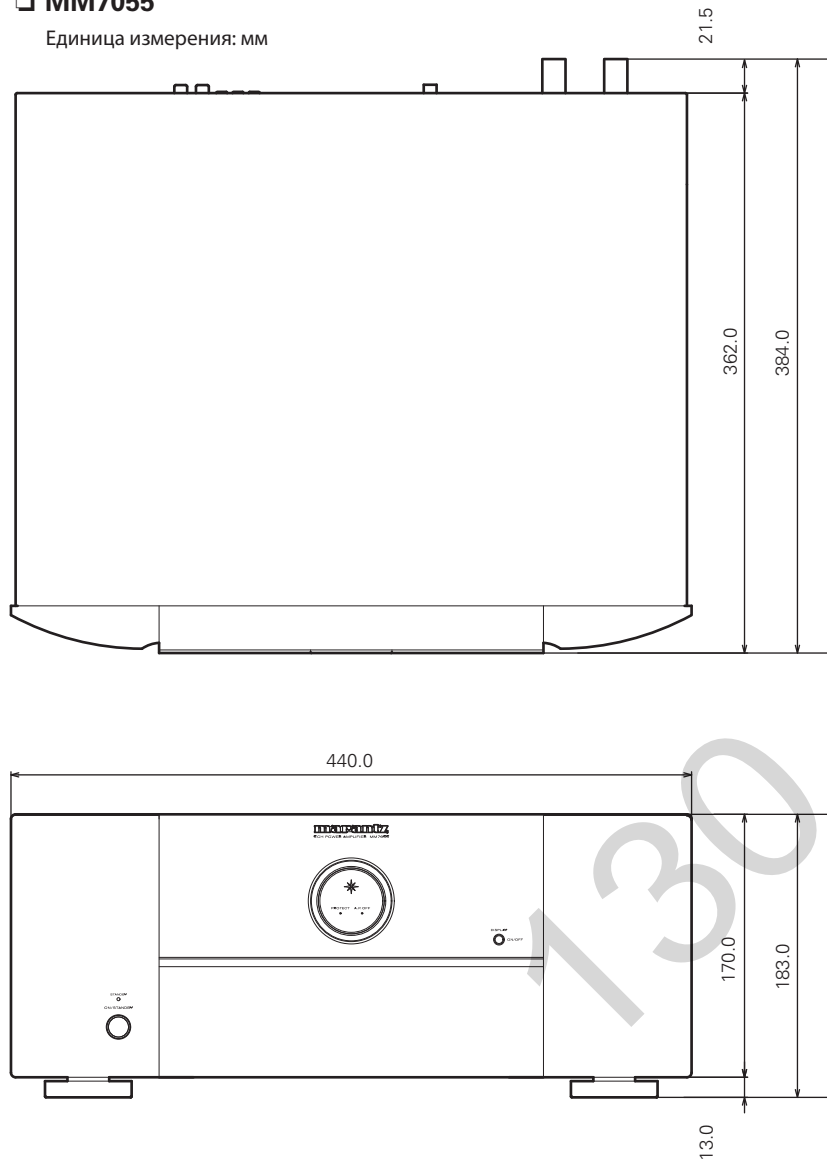

MM7025

Единица измерения: мм

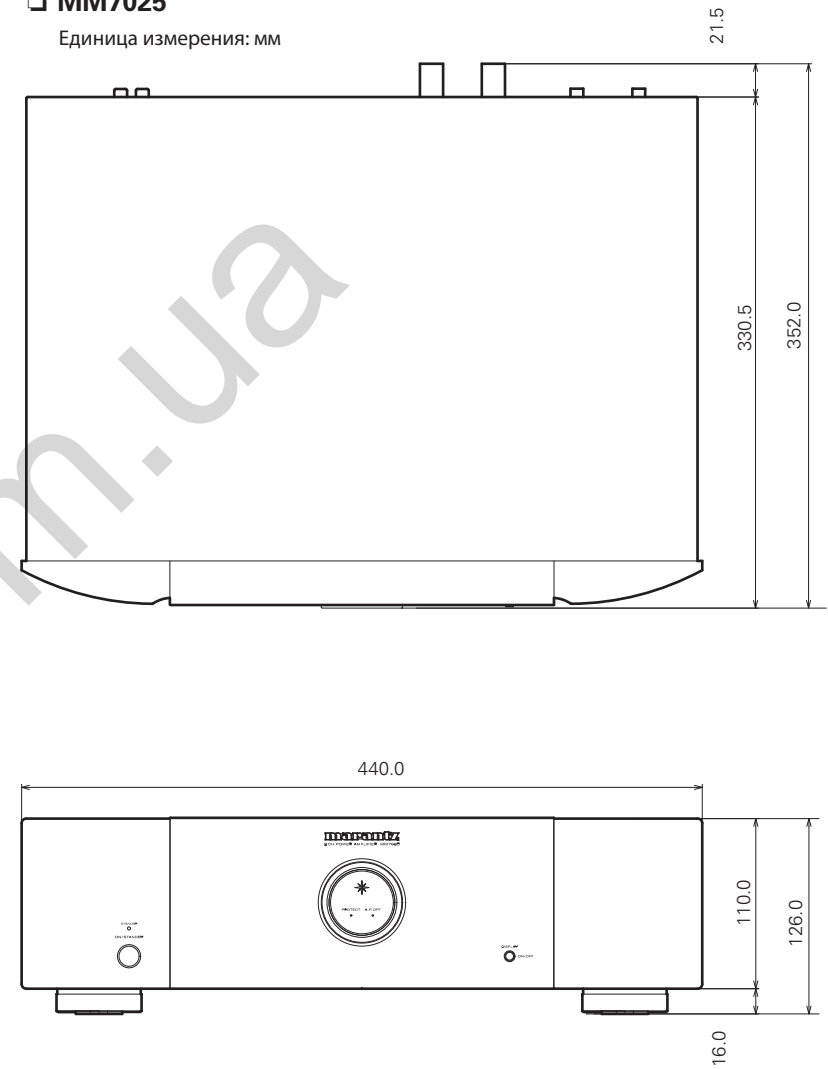

130.com.ua

www.marantz.com

Ближайшего уполномоченного дилера или распространителя вы можете найти на нашем веб-сайте.

marantz[®] * является зарегистрированной торговой маркой.

D&M Holdings Inc.
Printed in China 5411 10586 001M

Автовары «130»