



ТЕЛЕФОНЫ

0 (800) 800 130  
(050) 462 0 130  
(063) 462 0 130  
(067) 462 0 130

130  
COM.UA

Интернет-магазин  
автотоваров



SKYPE

km-130

**АВТОМАГНИТОЛЫ** — Магнитолы • Медиа-ресиверы и станции • Штатные магнитолы • CD/DVD чейнджеры • FM-модуляторы/USB адаптеры • Flash память • Переходные рамки и разъемы • Антенны • Аксессуары | **АВТОЗВУК** — Акустика • Усилители • Сабвуферы • Процессоры • Кроссоверы • Наушники • Аксессуары | **БОРТОВЫЕ КОМПЬЮТЕРЫ** — Универсальные компьютеры • Модельные компьютеры • Аксессуары | **GPS НАВИГАТОРЫ** — Портативные GPS • Встраиваемые GPS • GPS модули • GPS трекеры • Антенны для GPS навигаторов • Аксессуары | **ВИДЕОУСТРОЙСТВА** — Видеорегистраторы • Телевизоры и мониторы • Автомобильные ТВ тюнеры • Камеры • Видеомодули • Транскодеры • Автомобильные ТВ антенны • Аксессуары | **ОХРАННЫЕ СИСТЕМЫ** — Автосигнализации • Мотосигнализации • Механические блокираторы • Имобилайзеры • Датчики • Аксессуары | **ОПТИКА И СВЕТ** — Ксенон • Биксенон • Лампы • Светодиоды • Стробоскопы • Оптика и фары • Омыватели фар • Датчики света, дождя • Аксессуары | **ПАРКТРОНИКИ И ЗЕРКАЛА** — Задние парктроники • Передние парктроники • Комбинированные парктроники • Зеркала заднего вида • Аксессуары | **ПОДОГРЕВ И ОХЛАЖДЕНИЕ** — Подогревы сидений • Подогревы зеркал • Подогревы дворников • Подогревы двигателей • Автохолодильники • Автокондиционеры • Аксессуары | **ТЮНИНГ** — Виброизоляция • Шумоизоляция • Тонировочная пленка • Аксессуары | **АВТОАКСЕССУАРЫ** — Радар-детекторы • Громкая связь Bluetooth • Стеклоподъемники • Компрессоры • Звуковые сигналы, СГУ • Измерительные приборы • Автопылесосы • Автокресла • Разное | **МОНТАЖНОЕ ОБОРУДОВАНИЕ** — Установочные комплекты • Обивочные материалы • Декоративные решетки • Фазоинверторы • Кабель и провод • Инструменты • Разное | **ПИТАНИЕ** — Аккумуляторы • Преобразователи • Пуско-зарядные устройства • Конденсаторы • Аксессуары | **МОРСКАЯ ЭЛЕКТРОНИКА И ЗВУК** — Морские магнитолы • Морская акустика • Морские сабвуферы • Морские усилители • Аксессуары | **АВТОХИМИЯ И КОСМЕТИКА** — Присадки • Жидкости омывателя • Средства по уходу • Полироли • Ароматизаторы • Клеи и герметики | **ЖИДКОСТИ И МАСЛА** — Моторные масла • Трансмиссионные масла • Тормозные жидкости • Антифризы • Технические смазки



В магазине «130» вы найдете и сможете купить в Киеве с доставкой по городу и Украине практически все для вашего автомобиля. Наши опытные консультанты предоставят вам исчерпывающую информацию и помогут подобрать именно то, что вы ищете. Ждем вас по адресу

<https://130.com.ua>



## SDS-2200

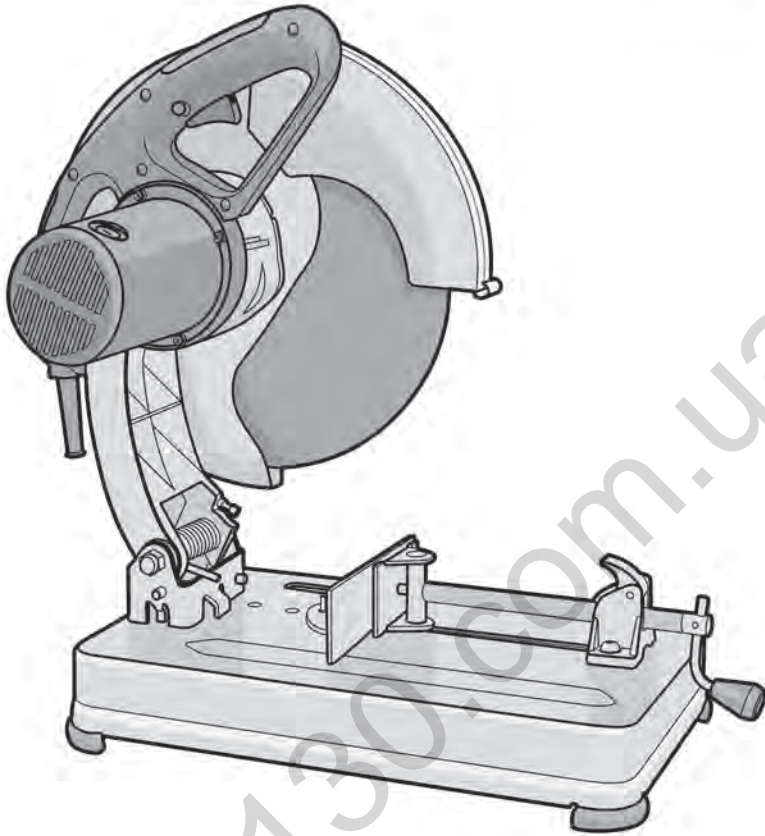

**de** Originalbetriebsanleitung

**en** Original instructions

**fr** Notice originale

**it** Istruzioni originali

**es** Manual original

**pt** Manual original

**tr** Orijinal işletme talimatı

**pl** Instrukcja oryginalna

**cs** Původní návod k používání

**sk** Povodny navod na pouzitie

**ro** Instrucțiuni originale

**bg** Оригинална инструкция

**el** Πρωτότυπο οδηγιών χρήσης

**ru** Оригинальное руководство по эксплуатации

**ua** Оригінальна інструкція з експлуатації

**lt** Originali instrukcija

**kz** Пайдалану нұсқаулығының түпнұсқасы

**ar** دليل صالال اناام لرحا

## **Deutsch**

Erklärende Zeichnungen .....	Seiten 5 - 7
Allgemeine sicherheitshinweise, Gebrauchsanweisung .....	Seiten 8 - 14
<b>DWT</b> Garantie .....	Seite 126
Garantieschein und Servicekarten .....	Seiten 152 - 154

## **English**

Explanatory drawings .....	pages 5 - 7
General safety rules, instructions manual .....	pages 15 - 20
<b>DWT</b> warranty .....	page 127
Warranty card and service cards .....	pages 152 - 154

## **Français**

Dessins explicatifs .....	pages 5 - 7
Recommandations générales de sécurité, mode d'emploi .....	pages 21 - 27
Garantie <b>DWT</b> .....	page 128
Garantie coupon et cartes de service .....	pages 152 - 154

## **Italiano**

Disegni esplicativi .....	pagine 5 - 7
Precauzioni generali di sicurezza, manuale istruzioni .....	pagine 28 - 34
Garanzia <b>DWT</b> .....	pagina 129
Tagliando di garanzia e schede di riparazione .....	pagine 152 - 154

## **Español**

Dibujos explicativos .....	páginas 5 - 7
Recomendaciones generales de seguridad, manual de instrucciones .....	páginas 35 - 41
Garantía <b>DWT</b> .....	página 130
Tarjetas de mantenimiento y cupón de garantía .....	páginas 152 - 154

## **Português**

Esboços explicativos .....	páginas 5 - 7
Recomendações gerais de segurança, manual de instruções .....	páginas 42 - 48
Garantia <b>DWT</b> .....	página 131
Cupão da garantia e cartões de reparação .....	páginas 152 - 154

## **Türkçe**

Açıklayıcı resimler .....	sayfalar 5 - 7
Genel güvenlik tavsiyeleri, kullanım kılavuzu .....	sayfalar 49 - 54
<b>DWT</b> garanti koşulları .....	sayfa 132
Garanti kuponu ve servis kartları .....	sayfalar 152 - 154

### **Polski**

Rysunki objaśniające .....	strony 5 - 7
Ogólne zalecenia w zakresie zasad bezpieczeństwa, instrukcja obsługi .....	strony 55 - 60
Gwarancja <b>DWT</b> .....	strona 133
Kupon gwarancyjny i karty serwisowe .....	strony 152 - 154

### **Česky**

Vysvětlující výkresy .....	strany 5 - 7
Obecné bezpečnostní pokyny, provozní příručka .....	strany 61 - 66
Záruka <b>DWT</b> .....	strana 134
Záruční kupón a servisní listy .....	strany 152 - 154

### **Slovensky**

Vysvetľujúce výkresy .....	strany 5 - 7
Všeobecné bezpečnostné pokyny, prevádzková príručka .....	strany 67 - 72
Záruka <b>DWT</b> .....	strana 135
Záručný kupón a servisné listy .....	strany 152 - 154

### **Română**

Desene explicative .....	pagini 5 - 7
Recomandări generale privind siguranța, manual de instrucțiuni .....	pagini 73 - 78
Garanție <b>DWT</b> .....	pagina 136
Cupon de garanție și taloane de service .....	pagini 152 - 154

### **Български**

Пояснителни чертежи .....	страници 5 - 7
Общи указания по техника на безопасност, наръчник с инструкции .....	страници 79 - 85
<b>DWT</b> гаранция .....	страница 137
Талон за гаранция и сервизни карти .....	страници 152 - 154

### **Ελληνικά**

Επεξηγηματικά σχέδια .....	σελίδες 5 - 7
Γενικές οδηγίες ασφάλειας προσασίας από δυστυχήματα, εγχειρίδιο οδηγιών .....	σελίδες 86 - 92
Εγγύηση της <b>DWT</b> .....	σελίδα 138
Κουπόνι εγγύησης και κάρτες σέρβις .....	σελίδες 152 - 154

### **Русский**

Пояснительные рисунки .....	страницы 5 - 7
Общие указания по ТБ, инструкция по эксплуатации .....	страницы 93 - 99
Гарантия <b>DWT</b> .....	страница 139
Гарантийный талон и сервисные талоны .....	страницы 152 - 154

**Українська**

Пояснювальні малюнки .....	сторінки 5 - 7
Загальні вказівки по ТБ, інструкція з експлуатації .....	сторінки 100 - 106
Гарантія <b>DWT</b> .....	сторінки 140 - 145
Гарантійний талон і сервісні талони .....	сторінки 152 - 154

**Lietuviškai**

Aiškinamieji brėžiniai .....	puslapiai 5 - 7
Bendrieji saugaus darbo su technika nurodymai, naudojimo instrukcija .....	puslapiai 107 - 112
<b>DWT</b> garantija .....	puslapis 146
Garantinis kuponas ir aptarnavimo kortelės .....	puslapiai 152 - 154

**Қазақ тілі**

Түсіндіргіш әлеміштер .....	беттер 5 - 7
Жалпы қауіпсіздік жөніндегі ұсыныстар, пайдалану нұсқаулығы .....	беттер 113 - 119
<b>DWT</b> кепілдігі .....	бет 147
Гарантиялы талон және қызмет көрсету карталары .....	беттер 152 - 154

**العربية**

رسوم توضيحية .....	الصفحات 5 - 7
قواعد السلامة العامة، دليل التعليمات .....	الصفحات 120 - 125
<b>DWT</b> ضمان .....	الصفحات 148
بطاقة الضمان وبطاقات الخدمة .....	الصفحات 152 - 154



SDS-2200

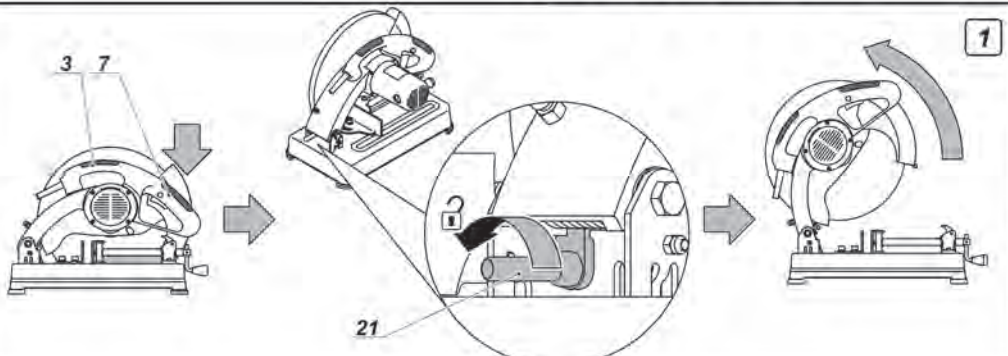
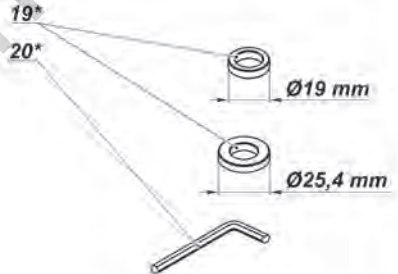
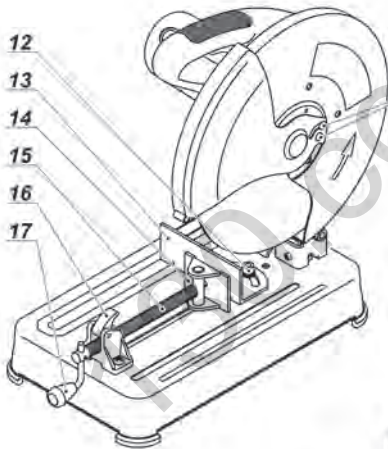
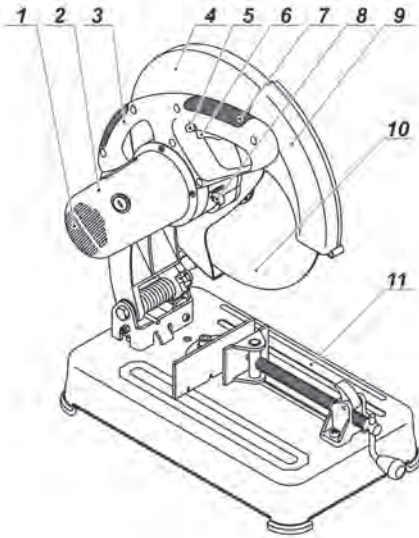

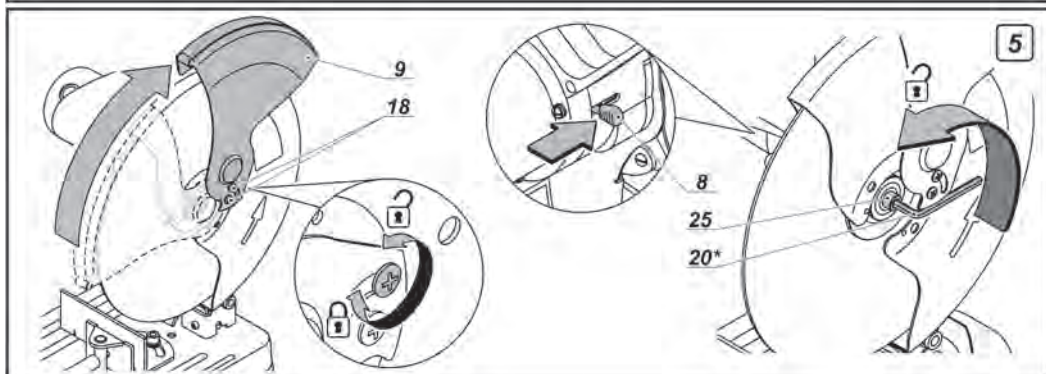
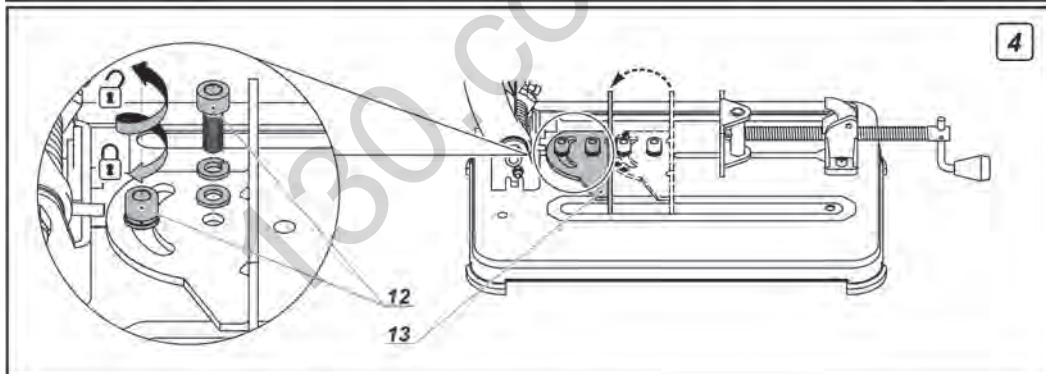
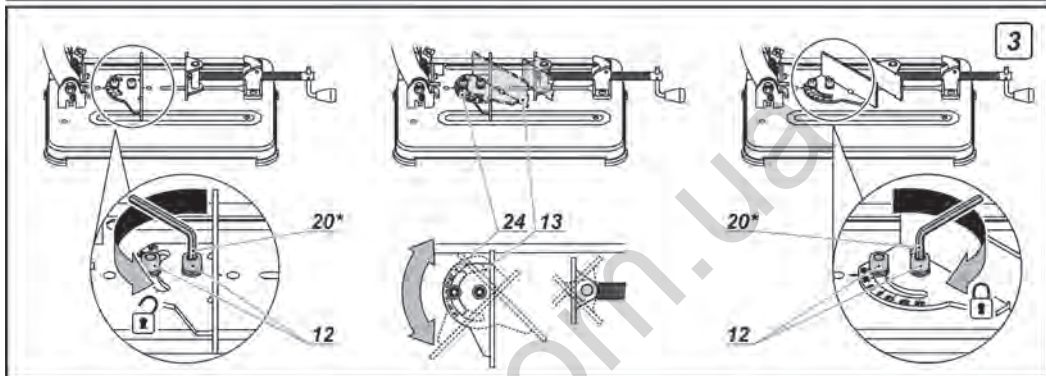
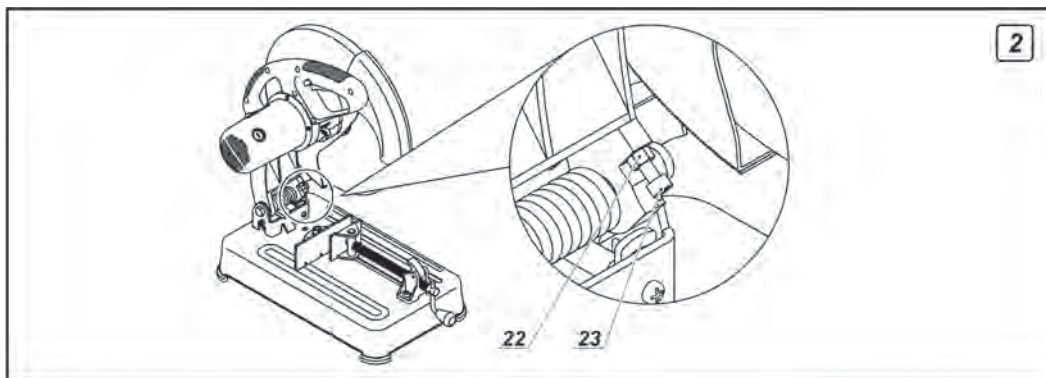

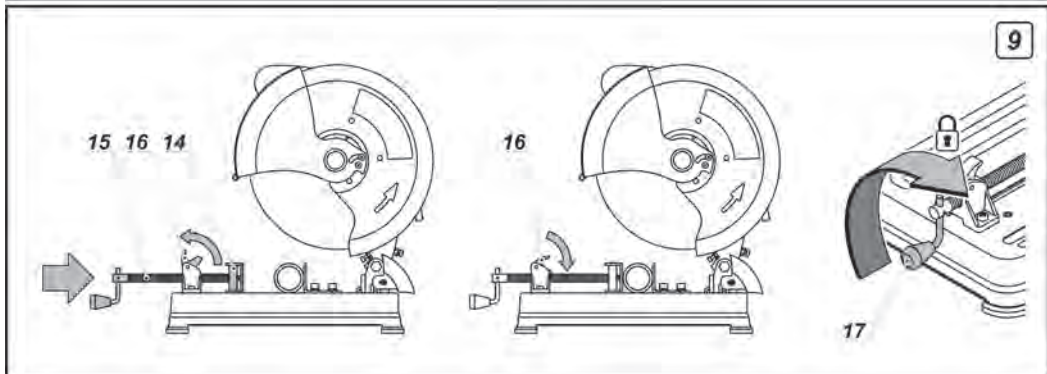
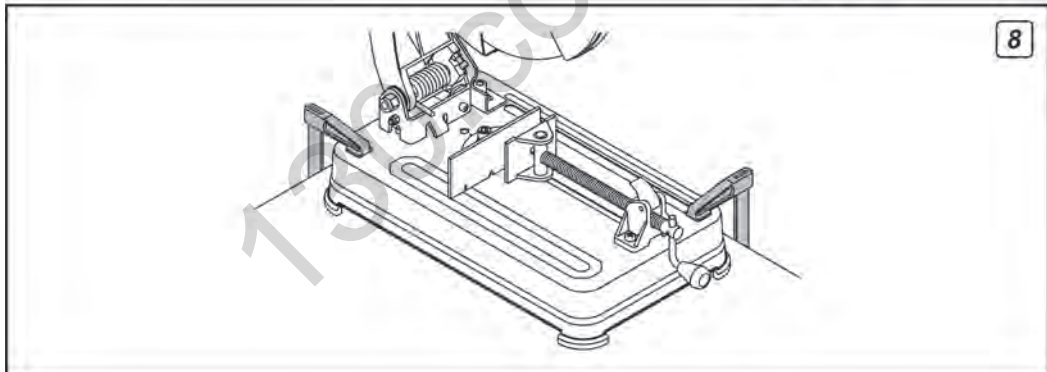
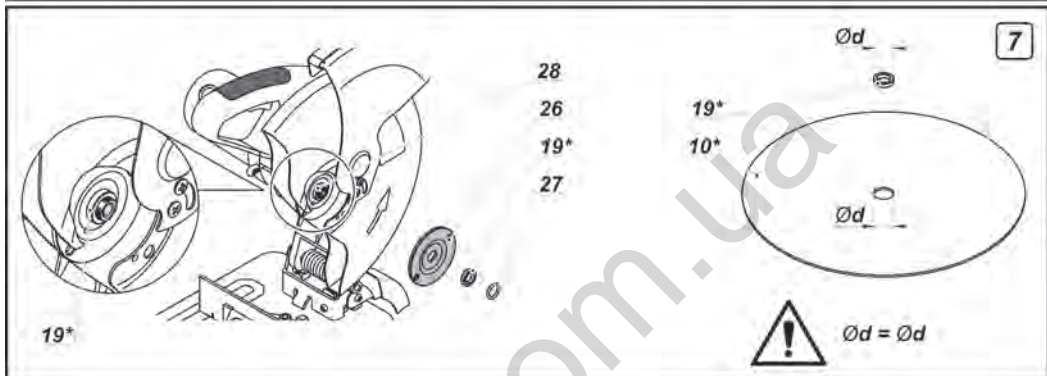
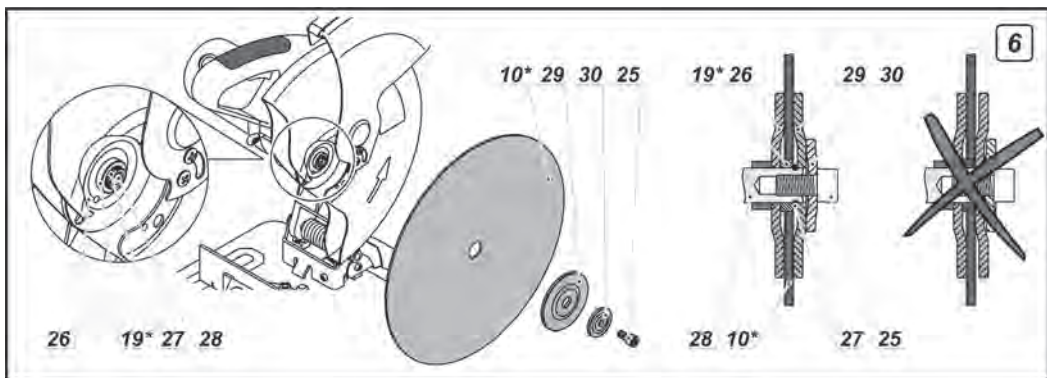



# Elektrowerkzeug - technische Daten

Gehungssäge

SDS-2200

Elektrowerkzeug - Code

[127 V ~50/60 Hz]  
[230 V ~50/60 Hz]

742333  
743491

Nennaufnahme

[W]

2200

Ausgangsleistung

[W]

1200

Stromstärke bei Spannung

127 V [A]  
230 V [A]

15  
10

Leerlaufdrehzahl

[min<sup>-1</sup>]

3750

Max. Ø der Trennscheibe

[mm]  
[Zoll]

355  
14"

Bohrdurchmesser Ø der Trennscheibe

[mm]  
[Zoll]

19 / 25,4 / 32  
3/4" / 1" / 1-17/64"

Max. Stärke der Trennscheibe

[mm]  
[Zoll]

3  
1/8"

Maximale Größe des abgeschnittenen Werkstücks:

○ **kreisförmiges Werkstück**  
(Durchmesser, Schnitt bei 0° / 45°)

[mm]  
[Zoll]

110 / 55  
4-1/4" / 2-11/64"

□ **quadratisches Werkstück**  
(Länge x Breite, Schnitt bei 0° / 45°)

[mm]  
[Zoll]

100 x 100 / 40 x 40  
4" x 4" / 1-37/64" x 1-37/64"

▭ **rechteckiges Werkstück**  
(Länge x Breite, Schnitt bei 0° / 45°)

[mm]  
[Zoll]

210 x 30 / 85 x 30  
8-1/4" x 1-3/16" / 3-11/32" x 1-3/16"

∧ **winkliges Werkstück**  
(Länge x Breite, Schnitt bei 0° / 45°)

[mm]  
[Zoll]

145 x 145 / 55 x 55  
5-45/64" x 5-45/64" / 2-11/64" x 2-11/64"

Gewicht

[kg]  
[lb]

17,6  
38,8

Schutzklasse

□ / II

Schalldruck

[dB(A)]

102,8

Schallleistung

[dB(A)]

115,8

Beschleunigung

[m/s<sup>2</sup>]

5

## Geräusch- information

Zertifizierungs-  
manager

*Wu Cunzhen*

Wu Cunzhen



**Tragen Sie bei einem Schalldruck über 85 dB(A) einen Gehörschutz.**

Merit Link International AG  
Stabio, Schweiz, 29.06.2017

## Allgemeine Sicherheitsvorschriften



**WARNUNG - Der Benutzer muss die Bedienungsanleitung lesen, um die Verletzungsgefahr zu verringern!**



**WARNUNG! Lesen Sie alle Sicherheitshinweise und Anweisungen.** Nichtbeachtung der Warnungen und Anweisungen kann zum Stromschlag, Brand und / oder zu schweren Verletzungen führen.

CE

Konformitäts-  
erklärung

Wir erklären in alleiniger Verantwortung, dass das unter "Elektrowerkzeug - technische Daten" beschriebene Produkt allen einschlägigen Bestimmungen der Richtlinien 2006/42/EC einschließlich ihrer Änderungen entspricht und mit folgenden Normen übereinstimmt: EN 61029-1, EN 61029-2-10.

Deutsch  
АВТОТОВАРЫ «130»

## **Bewahren Sie alle Warnungen und Anweisungen für die Zukunft auf.**

Der Begriff "Elektrowerkzeug" in den Warnhinweisen bezieht sich auf Ihr netzbetriebenes (kabelgebunden) oder batteriebetriebenes (kabellos) Elektrowerkzeug.

## **Sicherheit am Arbeitsplatz**

- **Halten sie Ihren Arbeitsbereich sauber und aufgeräumt.** Unordnung und unbeleuchtete Arbeitsbereiche können zu Unfällen führen.
- **Arbeiten Sie mit dem Elektrowerkzeug nicht in explosionsgefährdeter Umgebung, in der sich brennbare Flüssigkeiten, Gase oder Stäube befinden.** Elektrowerkzeuge erzeugen Funken, die Staub oder Dämpfe entzünden können.
- **Halten Sie Kinder und andere Personen während des Betriebs des Elektrowerkzeugs fern.** Bei Unachtsamkeit können Sie die Kontrolle über das Werkzeug verlieren.

## **Elektrische Sicherheit**

- **Die Anschlussstecker des Elektrowerkzeugs müssen in die Steckdose passen.** Der Stecker darf in keiner Weise verändert werden. Verwenden sie keine Adapterstecker gemeinsam mit geschützten Elektrowerkzeugen. Unveränderte Stecker und passende Steckdosen reduzieren das Risiko eines Stromschlags.
- **Vermeiden Sie Körperkontakt mit geerdeten Oberflächen wie etwa Rohren, Heizungen, Herden und Kühlschränken.** Es besteht ein erhöhtes Risiko eines Stromschlags, wenn Ihr Körper geerdet ist.
- **Halten Sie das Elektrowerkzeug von Regen oder Nässe fern.** Wenn Wasser in das Elektrowerkzeug eindringt, erhöht sich das Risiko eines Stromschlags.
- **Nutzen Sie das Kabel nur bestimmungsgemäß.** Verwenden Sie das Kabel niemals zum Ziehen oder Trennen des Elektrowerkzeugs. Halten Sie das Kabel fern von Hitze, Öl, scharfen Kanten oder beweglichen Teilen. Beschädigte oder verwickelte Kabel erhöhen das Risiko eines Stromschlags.
- **Wenn Sie mit einem Elektrowerkzeug im Freien arbeiten, verwenden sie nur Verlängerungskabel, die für den Außenbereich zugelassen sind.** Die Verwendung eines für den Außenbereich zugelassenen Verlängerungskabels verringert das Risiko eines Stromschlags.
- **Falls sich der Einsatz eines Elektrowerkzeugs in einer feuchten Umgebung nicht vermeiden lässt, verwenden Sie einen Fi-Schutzschalter.** Die Verwendung eines Fi-Schutzschalters verringert das Risiko eines Stromschlags. HINWEIS! Der Begriff "Fehlerstromschutzeinrichtung (RCD)" kann durch den Begriff "Fehlerstromschutzschalter (GFCI)" oder "Fehlerrückstromschutzschalter (ELCB)" ersetzt werden.
- **Warnung!** Vermeiden Sie Kontakt mit den freilegenden Metalloberflächen am Getriebe, an der Abschirmung etc., da ansonsten die Gefahr eines Stromschlags droht.

## **Persönliche Sicherheit**

- **Seien Sie aufmerksam, achten sie darauf, was sie tun, und gehen sie mit Vernunft an die Arbeit mit einem Elektrowerkzeug. Benutzen sie das Elektrowerkzeug nicht, wenn Sie müde sind oder unter dem Einfluss von Drogen, Alkohol oder Me-**

**dikamenten stehen.** Ein Moment der Unachtsamkeit beim Gebrauch des Elektrowerkzeugs kann ernsthafte Verletzungen zur Folge haben.

- **Tragen Sie persönliche Schutzausrüstung. Tragen Sie immer einen Augenschutz.** Das Tragen persönlicher Schutzausrüstung, wie Staubmaske, rutschfeste Sicherheitsschuhe, Schutzhelm oder Gehörschutz je nach Art und Einsatz des Elektrowerkzeugs verringert das Risiko von Personenschäden.
- **Verhindern Sie ein unbeabsichtigtes Einschalten des Elektrowerkzeugs. Vergewissern Sie sich, dass der Schalter in der Aus-Stellung ist, bevor Sie das Elektrowerkzeug an die Stromquelle und / oder Batterie anschließen, in die Hand nehmen oder transportieren.** Wenn Sie beim Tragen des Elektrowerkzeugs den Finger am Schalter haben oder das Elektrowerkzeug eingeschaltet an die Stromversorgung anschließen, kann dies zu Unfällen führen.
- **Bevor das Elektrowerkzeug eingeschaltet wird, entfernen Sie alle Einstellschlüssel oder Schraubenschlüssel.** Ein Schraubenschlüssel oder Einstellschlüssel, der sich in einem rotierenden Teil des Elektrowerkzeugs befindet, kann zu Verletzungen führen.
- **Überschätzen Sie sich nicht. Sorgen sie für einen sicheren Stand und halten Sie jederzeit das Gleichgewicht.** Dadurch können Sie das Elektrowerkzeug in unerwarteten Situationen besser kontrollieren.
- **Tragen Sie geeignete Kleidung. Tragen Sie keine weite Kleidung oder Schmuck. Halten Haare, Kleidung und Handschuhe fern von beweglichen Teilen.** Lockere Kleidung, Schmuck oder lange Haare können von sich bewegenden Teilen erfasst werden.
- **Wenn die Werkzeuge für den Anschluss von Staubabsaugung und Sammeleinrichtungen vorgesehen sind, vergewissern Sie sich, dass diese ordnungsgemäß angeschlossen sind und richtig verwendet werden.** Verwendung dieser Einrichtungen kann Gefährdungen durch Staub verringern.
- **Lassen Sie sich nicht durch Vertrautheit mit dem Produkt (durch wiederholten Gebrauch erworben) von der strikten Einhaltung der Sicherheitsvorschriften für das vorliegende Produkt abhalten.** Eine unvorsichtige Handlung kann in Sekundenbruchteilen zu schweren Verletzungen führen.
- **Warnung!** Elektrowerkzeuge können während des Betriebs ein elektromagnetisches Feld erzeugen. Dieses Feld kann unter Umständen aktive oder passive medizinische Implantate beeinflussen. Um das Risiko von schweren oder tödlichen Verletzungen zu vermeiden empfehlen wir, dass sich Personen mit medizinischen Implantaten mit Ihrem Arzt und dem Implantathersteller beraten, bevor Sie dieses Elektrowerkzeug verwenden.

## **Nutzung und Pflege des Elektrowerkzeugs**

- **Personen mit beschränkten psychophysischen oder geistigen Fähigkeiten sowie Kinder können das Elektrowerkzeug nicht benutzen, wenn sie nicht überwacht werden oder über die Verwendung des Elektrowerkzeugs von einer Person unterwiesen wurden, die für ihre Sicherheit verantwortlich ist.**
- **Überlasten Sie das Elektrowerkzeug nicht. Verwenden Sie für ihre Arbeit das dafür bestimmte Elektrowerkzeug.** Mit dem passenden Elektrowerkzeug arbeiten Sie besser und sicherer im angegebenen Leistungsbereich.
- **Benutzen Sie das Elektrowerkzeug nicht, wenn es sich mit dem Schalter nicht ein- und ausschalten lässt.**

**ten lässt.** Ein Elektrowerkzeug, das sich nicht ein- oder ausschalten lässt, ist gefährlich und muss repariert werden.

- **Trennen sie das Elektrowerkzeug von der Stromversorgung bzw. der Batterie, bevor Sie Einstellungen vornehmen, Zubehör wechseln oder das Elektrowerkzeug lagern.** Diese vorbeugenden Sicherheitsmaßnahmen vermindern das Risiko, dass das Werkzeug versehentlich eingeschaltet wird.
- **Bewahren Sie unbenutzte Elektrowerkzeuge außerhalb der Reichweite von Kindern auf. Lassen Sie Personen das Werkzeug nicht benutzen, die mit dem Elektrowerkzeug oder diesen Anweisungen nicht vertraut sind.** Die Elektrowerkzeuge können gefährlich sein, wenn sie von unerfahrenen Personen benutzt werden.
- **Die Elektrowerkzeuge müssen gewartet werden. Prüfen Sie, ob bewegliche Teile einwandfrei funktionieren und nicht klemmen, ob Teile gebrochen oder so beschädigt sind, dass die Funktion des Elektrowerkzeugs beeinträchtigt ist. Lassen Sie beschädigte Teile vor dem Einsatz des Elektrowerkzeugs reparieren.** Viele Unfälle werden durch schlecht gewartete Elektrowerkzeuge verursacht.
- **Halten Sie die Schneidwerkzeuge scharf und sauber.** Sorgfältig gepflegte Schneidwerkzeuge mit scharfen Schneidkanten verklemmen sich weniger und sind leichter zu führen.
- **Verwenden Sie das Elektrowerkzeug, das Zubehör, die Einsätze etc. in Übereinstimmung mit diesen Anweisungen unter Berücksichtigung der Arbeitsbedingungen und der auszuführenden Arbeit.** Eine Benutzung des Elektrowerkzeugs für andere als die bestimmungsgemäßen Zwecke kann zu einer gefährlichen Situation führen.
- **Halten Sie die Handgriffe und Greifflächen trocken, sauber und frei von Öl und Fett.** Rutschige Handgriffe und Greifflächen verhindern eine sichere Handhabung und Kontrolle über das Werkzeug in unerwarteten Situationen.
- **Benutzen Sie den Zusatzgriff bei der Arbeit mit dem Elektrowerkzeug, weil er ein hilfreiches Hilfsmittel bei der Handhabung des Elektrowerkzeugs ist.** Das richtige Halten des Elektrowerkzeugs kann das Risiko von Unfällen und Verletzungen reduzieren.

## Service

- **Lassen sie das Elektrowerkzeug nur von qualifiziertem Fachpersonal und nur mit Original-Ersatzteilen reparieren.** Damit wird sichergestellt, dass die Sicherheit des Elektrowerkzeugs erhalten bleibt.
- **Befolgen Sie die Anweisungen zum Schmieren und Wechseln von Zubehörteilen.**

## Sicherheitshinweise für die Verwendung des Elektrowerkzeugs

- **Während des Schneidvorgangs warten Sie auf den Normalbetrieb des Motors und dann setzen Sie die Arbeit fort.** Wird der Motor noch vor dem Erreichen des Normalbetriebs betrieben, wird die Schnittfläche des Werkstücks uneben sein.
- **Die Produkte dürfen nicht übermäßig belastet werden.** Eine Fehlbedienung wird zum Bruch der Schleifscheibe und zur Beschädigung des Motors führen.
- **Es sind die Oberflächenschwingungen der Schleifscheibe zu prüfen.** Wenn die Schwingun-

gen der neuen Schleifscheibe zu groß sind, wird die Schleifscheibe zerbrechen. Wenn der Unrundlauf der Schleifscheibe zu groß ist, ist die Schleifscheibe zu wechseln.

- **Tragen Sie den Augenschutz.**
- **Wenn die Schleifscheibe gebrochen ist, darf sie nicht verwendet werden.**
- **Dieser Vorgang sollte ohne einen entsprechend angebrachten Gesichtsschutz nicht ausgeführt werden.**
- **Verwenden Sie nur eine vom Hersteller empfohlene Schleifscheibe.** Die angegebene Drehzahl muss gleich oder größer als die angegebene Drehzahl des Werkzeugs sein. Es ist eine Schleifscheibe mit einer linearen Drehzahl von nicht weniger als 4800 min<sup>-1</sup> zu verwenden.
- **Lesen Sie bitte sorgfältig die Bedienungsanleitung des Herstellers der Schleifscheibe.**
- **Vermeiden Sie Schläge auf die Schleifscheibe.** Wenn die rotierende Schleifscheibe geschlagen wird, wird die Schleifscheibe brechen und schwere Verletzungen zur Folge haben.
- **Verwenden Sie die Oberfläche der Schleifscheibe nicht zum Schleifen.** Wenn die Oberfläche der Schleifscheibe zum Schleifen verwendet wird, wird die Schleifscheibe brechen und schwere Verletzungen zur Folge haben.
- **Unbefugte sind fern zu halten. Während des Betriebs können Funken erzeugt werden, die zu Verletzungen führen können.**
- **Wenn die Bauteile (Klemmen, Dichtungen, Schrauben, etc.) irgendwelche Beschädigungen aufweisen, dürfen diese nicht mehr verwendet werden.** Wenn die Schleifscheibe während des Betriebs nicht richtig befestigt und stabil ist, kann sie brechen und Verletzungen verursachen.
- **Die während des Betriebs erzeugten Funken sind an solche Stellen zu richten, die nicht gefährlich sind.** Wenn sich in der Nähe der Funken brennbare Materialien befinden, kann dies Unfälle zur Folge haben.
- **Das Werkstück muss vor der Inbetriebnahme auf Unterlage verlässlich eingespannt sein.** Ein nicht befestigtes, nicht eingespanntes Werkstück kann platzen und Verletzungen verursachen.

## Vor Beginn der Arbeiten

- **Nutzen Sie dieses Elektrowerkzeug nur für Trocken-schnitte.**
- **Nutzen Sie das Elektrowerkzeug nur zum Schneiden von Materialien, die vom Hersteller empfohlen werden.**
- **Platzieren Sie das Elektrowerkzeug vor der Nutzung auf einem stabilen horizontalen Untergrund.**
- **Nutzen Sie keine Trennscheiben mit Maßen (Außen- und Innenumfang) die nicht den Empfehlungen entsprechen.**
- **Benutzen Sie keine anderen Trennscheiben (Schleifmittel, Diamant, etc.) mit diesem Elektrowerkzeug.**
- **Achten Sie darauf, dass alle Vorrichtungen, die das versehentliche Berühren der Trennscheibe verhindern, anständig befestigt und in Ordnung sind und funktionieren.**
- **Arbeiten Sie niemals, wenn diese Schutzvorrichtungen nicht montiert sind.** Beschädigte Schutzvorrichtungen müssen sofort ausgetauscht werden.
- **Binden oder klemmen Sie während des Arbeitsvorgangs niemals die Schutzabdeckungen fest, um sie offen zu halten.**

- Schneiden Sie niemals Holz-Werkstücke, oder Werkstücke aus anderen Materialien, die hier nicht erwähnt werden. Die Schneidscheibe ist nur zum Schneiden von Metall geeignet. Wenn die Scheibe für Holz (oder andere Materialien) verwendet wird könnte sie sich auf Grund von Überhitzung verformen. Eine solche Verformung kann zu schwerwiegenden Verletzungen des Bedienenden oder anderen Personen in der Nähe des Elektrowerkzeugs führen.
- Sorgen Sie dafür, dass der Griff des Elektrowerkzeugs zum sicheren Arbeiten sauber und frei von Öl ist.

### Beim Betrieb

- Stellen Sie sich niemals auf das Elektrowerkzeug - wenn es umkippt oder wenn Sie versehentlich die Trennscheibe berühren könnten Sie sich ernsthaft verletzen.
- Halten Sie Ihre Hände immer im sicheren Abstand zur Trennscheibe.
- Halten Sie während des Arbeitsvorgangs Abstand zur Fläche der Schneidscheibe.
- Achten Sie beim Arbeiten auf das Stromkabel (es sollte sich immer hinter dem Werkzeug befinden). Es sollte sich nicht um Ihre Arme oder Beine wickeln.
- Fangen Sie mit dem Schneiden niemals an, bevor die Trennscheibe seine volle Geschwindigkeit erreicht hat.
- Bearbeiten Sie immer nur einen Rohling - nur so kann der Rohling anständig befestigt werden.
- Beim Bearbeiten von langen Rohlingen benutzen Sie die Klemmvorrichtung und achten Sie darauf, dass das lange Ende des Rohlings gestützt wird. Lassen Sie niemals eine dritte Person den Rohling halten.
- Entfernen Sie niemals Sägemehl oder Reste des Rohlings während das Elektrowerkzeug noch läuft.
- Wenn sich die Trennscheibe während der Arbeit verklemmt oder von Resten blockiert wird schalten Sie das Elektrowerkzeug sofort aus und beseitigen Sie dann den Grund für den Ausfall der Trennscheibe.
- Der beim Schleifen entstehende Staub kann gesundheitsschädlich, explosiv oder brennbar sein reinigen Sie Ihren Arbeitsplatz regelmäßig und tragen Sie geeignete persönliche Schutzausrüstung.
- Beim Schleifen können Funken und kleine Metallteilchen umherfliegen, die Sie oder Unbeteiligte verletzen können. Tragen Sie immer geeignete persönliche Schutzausrüstung (Schutzbrille und Gesichtsschutz) und treffen Sie entsprechende Vorsorge an Ihrem Arbeitsplatz.
- Verarbeiten Sie keine asbesthaltigen Materialien. Asbest gilt als krebserregend.
- Es ist nicht erlaubt das Elektrowerkzeug zum Schneiden von Werkstücken aus Magnesium oder seinen Komponenten zu benutzen.
- Vermeiden Sie es, das Elektrowerkzeug unter Last auszuschalten.
- Vermeiden Sie die Überhitzung Ihres Elektrowerkzeugs bei langer Benutzung.

### Nach dem Gebrauch



- Das Elektrowerkzeug kann erst dann vom Arbeitsplatz entfernt werden, wenn die Trennscheibe ausgeschaltet wurde und komplett stillsteht.
- Versuchen Sie niemals die Trägheitsrotation der Trennscheibe durch die Spindelsperre oder durch Druck auf die seitliche Oberfläche der Trennscheibe zu







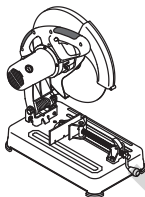





verlangsamten. Wenn Sie die Spindelsperre zu diesem Zweck benutzen, wird das Elektrowerkzeug ausfallen und Ihre Garantie verfällt.

- Die Trennscheiben können während der Arbeit sehr heiß werden, berühren Sie sie nicht, bevor sie abgekühlt sind.

### In der Gebrauchsanweisung verwendete Symbole

Die folgenden Symbole werden in der Gebrauchsanweisung verwendet, bitte ihre Bedeutung merken. Die korrekte Interpretation der Symbole ermöglicht die korrekte und sichere Nutzung des Elektrowerkzeugs.

Symbol	Bedeutung
	<b>Gehungssäge</b> Grau markierte Sektionen - weicher Griff (mit isolierter Oberfläche).
	<b>Seriennummernaufkleber:</b> SDS... - Modell; XX - Datum der Herstellung; XXXXXXX - Seriennummer.
	Alle Sicherheitsregelungen und Anweisungen lesen.
	Sicherheitsbrille tragen.
	Ohrenschutz tragen.
	Eine Staubschutzmaske tragen.
	Schutzhandschuhe tragen.
	Das Elektrowerkzeug vor der Installation bzw. Umstellung von der Stromversorgung abtrennen.
	Bewegungsrichtung.

Symbol	Bedeutung
	Umdrehungsrichtung.
	Geschlossen.
	Offen.
	Verboten.
	Achtung. Wichtig.
	Rundes Rohr Werkstück.
	Quadratisches Rohr Werkstück.
	Rechteckrohr Werkstück.
	Werkstück mit gleichwinkligen Seiten.
	Doppelte Isolier- / Schutzklasse.
	Ein Zeichen, das die Konformität des Produkts mit den wesentlichen Anforderungen der EU-Richtlinien und der harmonisierten EU-Standards zertifiziert.
	Elektrowerkzeug nicht in den Hausmüll entsorgen.

### Elektrowerkzeug - Bestimmungsgemäßer Gebrauch DWT

Das Elektrowerkzeug ist für den Trockenschnitt von Metall-Werkstücken, Ausschnitten, Rohren, etc. im feststehenden Modus konzipiert.

Das Elektrowerkzeug ist nur für Rechtshänder konzipiert.

### Elektrowerkzeug Einzelteile

- 1 Lüftungsschlitze
- 2 Gehäuse
- 3 Tragegriff
- 4 Schutzabdeckung

- 5 Entsperr-Taste
- 6 Ein- / Ausschalter
- 7 Griff
- 8 Spindelsperre
- 9 Schutzabdeckung
- 10 Schneidscheibe
- 11 Basisplatte
- 12 Justierbolzen
- 13 Justierstop
- 14 Rotationsstop
- 15 Leitspindel
- 16 Kipphebel
- 17 Klemmhebel
- 18 Schraube
- 19 Montagebuchse \*
- 20 Inbusschlüssel \*
- 21 Sperrgriff (zum Transport)
- 22 Schnittiefen-Justierbolzen Feststellmutter
- 23 Schnittiefen-Justierbolzen
- 24 Skala
- 25 Schneidscheiben-Justierbolzen
- 26 Innerer Flansch
- 27 Überwurfring (Gummi)
- 28 Spindel
- 29 Externer Flansch
- 30 Befestigungs-Flansch

\* Zubehör

**Abgebildetes oder beschriebenes Zubehör gehört teilweise nicht zum Lieferumfang.**

### Installation und Regelung der Elektrowerkzeugeile

**Vor jeglichen Arbeiten am Elektrowerkzeug den Netzstecker ziehen.**



**Befestigungselemente nicht zu stark anziehen, um das Gewinde nicht zu beschädigen.**

**Transport Position (siehe Abb. 1)**

Das Elektrowerkzeug kann nur bei Positionierung für Transport (Das Gehäuse nach unten gezogen und fixiert) bewegt werden. Beim Transport darf das Elektrowerkzeug nur am Tragegriff 3 oder unter der Basisplatte 11 gehalten werden.

Vor Arbeitsbeginn positionieren Sie das Elektrowerkzeug für die Arbeit.

- Drücken Sie leicht den Griff 7.
- Drehen Sie den Hebel 21 wie in Abb. 1 gezeigt.
- Heben Sie das Gehäuse sanft an.
- Um das Elektrowerkzeug für den Transport zu positionieren führen Sie die angegebenen Schritte in umgekehrter Reihenfolge aus.

**Anpassen der Schnittiefe (siehe Abb. 2)**

Passen Sie die Schnittiefe mit Hilfe des Bolzens 23 und der Feststellmutter 22 so an, dass die Schneidscheibe 10 in ihrer niedrigsten Position keine Bauteile des Elektrowerkzeugs berührt (siehe Abb. 2).

- Lösen Sie die Feststellmutter 22.
- Passen Sie die Schnittiefe an indem Sie den Bolzen 23 rein- oder rausdrehen.
- Ziehen Sie die Feststellmutter 22 an.

## Einstellen des Schnittwinkels (siehe Abb. 3)

- Lösen Sie den Justierbolzen **12** mit dem Inbusschlüssel **20** (siehe Abb. 3).
- Stellen Sie den benötigten Schnittwinkel durch Drehen des Justierstops **13** ein. Der Winkel wird laut der Anzeige der Skala **24** eingestellt.
- Ziehen Sie den Justierbolzen **12** mit dem Inbusschlüssel **20** fest.

## Einstellen der Schnittbreite (siehe Abb. 4)

- Lösen Sie den Justierbolzen **12** mit dem Inbusschlüssel **20** (siehe Abb. 4).
- Wählen Sie die benötigte Schnittbreite durch Verschieben des Justierstops **13** aus.
- Gleichen Sie die Löcher des Justierstops **13** mit den Gewindelöchern der Basisplatte **11** ab und ziehen Sie den Justierbolzen **12** mit dem Inbusschlüssel **20** fest.

## Montage / Ersatz der Trennscheibe (siehe Abb. 5-6)



**Frisch montierte Trennscheiben zuerst ausprobieren, indem Sie das Elektrowerkzeug anschalten und mindestens 30 Sekunden lang im Leerlauf laufen lassen.**

**Der Gebrauch der Trennscheibe mit axialer oder radialer Unwucht, die starke Schwingungen erzeugen, ist strengstens verboten.**



**Bei der Montage / Demontage von Trennscheiben unbedingt Handschuhe tragen.**

- Heben Sie das Gehäuse so hoch wie möglich.
- Verschieben Sie die verschiebbare Schutzabdeckung **9** in die oberste Position und ziehen Sie die obere Schraube **18** fest (siehe Abb. 5).
- Schieben Sie die Spindelsperre **8** nach rechts und halten Sie ihn da, drehen Sie nun den Bolzen **25** mit dem Inbusschlüssel **20** um die Schneidscheibe **10** auf ihrer festen Position zu fixieren. Halten Sie die Spindelsperre **8** gedrückt, lösen Sie Bolzen **25** mit dem Inbusschlüssel **20**.
- Demontieren Sie von der Spindel **28**: Befestigungsflansch **30**, externer Flansch **29** und Schneidscheibe **10**.
- Reinigen Sie die Befestigungselemente mit einer weichen Bürste und montieren Sie auf die Spindel **28**: Schneidscheibe **10**, externer Flansch **29** und Befestigungsflansch **30**.



**Achtung: Vergewissern Sie sich, dass der Bohrdurchmesser der Schneidscheibe **10** mit dem Außendurchmesser der Montagebuchse **19** übereinstimmt (siehe Abb. 7). Es ist verboten Schneidscheiben **10** ohne Montage der Buchse **19** anzubringen. Achten Sie auf die Reihenfolge der Montage der Teile, vermeiden Sie schräge Montage der Teile und drehen sie die Flansche nicht (siehe Abb. 6).**

- Halten Sie die Spindelsperre **8** gedrückt, ziehen Sie den Bolzen **25** mit dem Inbusschlüssel **20** fest. Lassen Sie dann die Spindelsperre **8** los.
- Vergewissern Sie sich, dass die Schneidscheibe **10** keine Elemente des Elektrowerkzeugs berührt und frei rotieren kann.

- Lösen Sie die obere Schraube **18** und bewegen Sie die verschiebbare Schutzabdeckung **9** in die ursprüngliche Position.

## Benutzung von Schneidscheiben mit verschiedenen Bohrdurchmessern (siehe Abb. 7)

Wenn bei der Montage der Schneidscheibe **10** festgestellt wird, dass ihr Bohrdurchmesser nicht mit dem Außendurchmesser der Montagebuchse **19** übereinstimmt ist es nötig, die Montagebuchse **19** der entsprechenden Größe zu montieren. Nehmen Sie dafür einen Gummi-Überwurfing **27** heraus und montieren Sie die Montagebuchse **19** mit dem benötigten Außendurchmesser. Fixieren Sie die Montagebuchse **19** mit Hilfe des Gummi-Überwurfings **27** auf die Spindel **28** (siehe Abb. 7).

## Erste Inbetriebnahme des Elektrowerkzeuges

Nutzen Sie immer die korrekte Betriebsspannung: Die Stromversorgung muss den Informationen, die auf dem Identifikationsschild des Elektrowerkzeuges angegeben sind, entsprechen.

## Ein- / Ausschalten des Elektrowerkzeuges

### Einschalten:

Zum Einschalten des Elektrowerkzeuges den Entscheidungsschalter **5** drücken und gleichzeitig den Schalter **6** betätigen.

### Ausschalten:

Zum Ausschalten des Elektrowerkzeuges den Schalter **6** loslassen.

## Tipps zum Arbeiten mit Elektrowerkzeugen

- Stellen Sie das Elektrowerkzeug auf den Werkstisch und fixieren Sie es am besten mit Bolzen und Zwingen (siehe Abb. 8).
- Passen Sie wenn nötig die Klemmvorrichtung zum Schneiden eines Werkstücks auf die entsprechende Breite an und stellen Sie den benötigten Schnittwinkel ein (die Reihenfolge der Arbeitsschritte ist oben beschrieben).
- Heben Sie den Kipphebel **16** an und bewegen Sie die Leitspindel **15** bis ihr Rotationsstop **14** das Werkstück berührt (siehe Abb. 9).
- Senken Sie den Kipphebel **16** und drehen Sie den Klemmhebel **17** um das Werkstück zu fixieren (siehe Abb. 9). Vermeiden Sie Ausrichtungsfehler oder Verdrehungen des Werkstücks.
- Schalten Sie das Elektrowerkzeug ein und warten Sie, bis die Trennscheibe **10** die volle Drehzahl erreicht hat.
- Ziehen Sie das Gehäuse ruhig nach unten und machen Sie den Schnitt.
- Überladen Sie das Elektrowerkzeug nicht (besonders beim Schneiden von Metallprofilen, Plattenbauten, etc.), da so der Motor überladen und die Schneidscheibe beschädigt werden könnte. Das Elektrowerkzeug braucht genug Zeit um die Arbeit ausführen zu können.

- Schalten Sie das Elektrowerkzeug aus und warten Sie bis die Trennscheibe **10** vollständig zum Stillstand gekommen ist.
- Heben Sie das Gehäuse des Elektrowerkzeugs ruhig an.
- Um das Werkstück zu entfernen heben Sie den Kipphebel **16** an und bewegen Sie die Leitspindel **15** zurück.

### Elektrowerkzeug - Wartung und vorbeugende Maßnahmen

**Vor jeglichen Arbeiten am Elektrowerkzeug den Netzstecker ziehen.**

### Reinigung des Elektrowerkzeugs

Die regelmäßige Reinigung Ihres Elektrowerkzeugs ist eine unerlässliche Voraussetzung für lange Lebensdauer. Im Inneren des Elektrowerkzeugs kann sich nach längerem Gebrauch zum Metallschleifen leitfähiger Staub ansammeln. Reinigen Sie das Elektrowerkzeug, indem Sie Druckluft durch die Luftschlitze **1** blasen.

### After-Sales Service und Anwendungsdienstleister-Service

Unser After-Sales-Service beantwortet Ihre Fragen zur Instandhaltung und Reparatur Ihres Produkts sowie zu

Ersatzteilen. Informationen über unsere Servicestellen, Teile-Diagramme und Informationen finden Sie außerdem unter: [www.dwt-pt.com](http://www.dwt-pt.com).

### Transport des Elektrowerkzeugs

- Während des Transports darf kategorische kein mechanischer Druck auf die Verpackung ausgeübt werden.
- Beim Abladen / Aufladen ist es unzulässig, irgendeine Technologie zu verwenden, die auf dem Grundsatz der befestigenden Verpackung beruht.

### Umwelt- schutz



### Rohstoffrückgewinnung statt Müllentsorgung.

Elektrowerkzeug, Zubehör und Verpackung zur umweltfreundlichen Entsorgung trennen. Zum sortenreinen Recycling sind Kunststoffteile gekennzeichnet. Diese Anleitung ist aus chlorfrei gefertigtem Recycling-Papier hergestellt.

Änderungen vorbehalten.

Deutsch  
Автомат «130»

## Power tool specifications

Cut-off saw

SDS-2200

Power tool code	[127 V ~50/60 Hz] [230 V ~50/60 Hz]	742333 743491
-----------------	--	------------------

Rated power	[W]	2200
-------------	-----	------

Power output	[W]	1200
--------------	-----	------

Amperage at voltage	127 V [A] 230 V [A]	15 10
---------------------	------------------------	----------

No-load speed	[min <sup>-1</sup> ]	3750
---------------	----------------------	------

Max. Ø of cutting disc	[mm] [inches]	355 14"
------------------------	------------------	------------

Bore diameter Ø of cutting disc	[mm] [inches]	19 / 25,4 / 32 3/4" / 1" / 1-17/64"
---------------------------------	------------------	--

Max. thickness of cutting disc	[mm] [inches]	3 1/8"
--------------------------------	------------------	-----------

Maximum size of cut-off workpiece:

 circular section workpiece (diameter; cutting at 0° / 45°)	[mm] [inches]	110 / 55 4-1/4" / 2-11/64"
---	------------------	-------------------------------

 square section workpiece (length × height; cutting at 0° / 45°)	[mm] [inches]	100 x 100 / 40 x 40 4" x 4" / 1-37/64" x 1-37/64"
--	------------------	--

 rectangular cross section workpiece (length × height, cutting at 0° / 45°)	[mm] [inches]	210 x 30 / 85 x 30 8-1/4" x 1-3/16" / 3-11/32" x 1-3/16"
--	------------------	---

 angle workpiece (length × height, cutting at 0° / 45°)	[mm] [inches]	145 x 145 / 55 x 55 5-45/64" x 5-45/64" / 2-11/64" x 2-11/64"
--	------------------	--

Weight	[kg] [lb]	17,6 38.8
--------	--------------	--------------

Safety class		□ / II
--------------	--	--------

Sound pressure	[dB(A)]	102,8
----------------	---------	-------

Acoustic power	[dB(A)]	115,8
----------------	---------	-------

Weighted vibration	[m/s <sup>2</sup> ]	5
--------------------	---------------------	---

### Noise information

Certification manager

*Wu Cunzhen*

Wu Cunzhen



Always wear ear protection if the sound pressure exceed 85 dB(A).

Merit Link International AG  
Stabio, Switzerland, 29.06.2017

### General safety rules



### Declaration of conformity

We declare under our sole responsibility that the product described under "Power tool specifications" is in conformity with all relevant provisions of the directives 2006/42/EC including their amendments and complies with the following standards: EN 61029-1, EN 61029-2-10.



**WARNING - To reduce the risk of injury, user must read instruction manual!**



**WARNING! Read all safety warnings and all instructions.** Failure to follow the warnings and instructions may result in electric shock, fire and / or serious injury.



## Save all warnings and instructions for future reference.

The term "power tool" in the warnings refers to your mains-operated (corded) power tool or battery-operated (cordless) power tool.

### Work area safety

- **Keep work area clean and well lit.** Cluttered or dark areas invite accidents.
- **Do not operate power tools in explosive atmospheres, such as in the presence of flammable liquids, gases or dust.** Power tools create sparks which may ignite the dust or fumes.
- **Keep children and bystanders away while operating a power tool.** Distractions can cause you to lose control.

### Electrical safety

- **Power tool plugs must match the outlet. Never modify the plug in any way. Do not use any adapter plugs with earthed (grounded) power tools.** Unmodified plugs and matching outlets will reduce risk of electric shock.
- **Avoid body contact with earthed or grounded surfaces, such as pipes, radiators, ranges and refrigerators.** There is an increased risk of electric shock if your body is earthed or grounded.
- **Do not expose power tools to rain or wet conditions.** Water entering a power tool will increase the risk of electric shock.
- **Do not abuse the cord. Never use the cord for carrying, pulling or unplugging the power tool. Keep cord away from heat, oil, sharp edges or moving parts.** Damaged or entangled cords increase the risk of electric shock.
- **When operating a power tool outdoors, use an extension cord suitable for outdoor use.** Use of a cord suitable for outdoor use reduces the risk of electric shock.
- **If operating a power tool in a damp location is unavoidable, use a residual current device (RCD) protected supply.** Use of an RCD reduces the risk of electric shock. NOTE! The term "residual current device (RCD)" may be replaced by the term "ground fault circuit interrupter (GFCI)" or "earth leakage circuit breaker (ELCB)".
- **Warning!** Never touch the exposed metal surfaces on gearbox, shield, and so on because touching metal surfaces will be interfered with the electromagnetic wave, thus causing potential injury or accidents.

### Personal safety

- **Stay alert, watch what you are doing and use common sense when operating a power tool. Do not use a power tool while you are tired or under the influence of drugs, alcohol or medication.** A moment of inattention while operating power tools may result in serious personal injury.
- **Use personal protective equipment. Always wear eye protection.** Protective equipment such as dust mask, non-skid safety shoes, hard hat, or hearing protection used for appropriate conditions will reduce personal injuries.
- **Prevent unintentional starting. Ensure the switch is in the off-position before connecting to**

**power source and / or battery pack, picking up or carrying the tool.** Carrying power tools with your finger on the switch or energising power tools that have the switch on invites accidents.

- **Remove any adjusting key or wrench before turning the power tool on.** A wrench or a key left attached to a rotating part of the power tool may result in personal injury.
- **Do not overreach. Keep proper footing and balance at all times.** This enables better control of the power tool in unexpected situations.
- **Dress properly. Do not wear loose clothing or jewellery. Keep your hair, clothing and gloves away from moving parts.** Loose clothes, jewellery or long hair can be caught in moving parts.
- **If devices are provided for the connection of dust extraction and collection facilities, ensure these are connected and properly used.** Use of dust collection can reduce dust-related hazards.
- **Do not let familiarity gained from frequent use of tools allow you to become complacent and ignore tool safety principles.** A careless action can cause severe injury within a fraction of a second.
- **Warning!** Power tools can produce an electromagnetic field during operation. This field may under some circumstances interfere with active or passive medical implants. To reduce the risk of serious or fatal injury, we recommend persons with medical implants to consult their physician and the medical implant manufacturer before operating this power tool.

### Power tool use and care

- The persons with lowered psychophysical or mental aptitudes as well as children can not operate the power tool, if they are not supervised or instructed about use of the power tool by a person responsible for their safety.
- **Do not force the power tool. Use the correct power tool for your application.** The correct power tool will do the job better and safer at the rate for which it was designed.
- **Do not use the power tool if the switch does not turn it on and off.** Any power tool that cannot be controlled with the switch is dangerous and must be repaired.
- **Disconnect the plug from the power source and / or the battery pack from the power tool before making any adjustments, changing accessories, or storing power tools.** Such preventive safety measures reduce the risk of starting the power tool accidentally.
- **Store idle power tools out of the reach of children and do not allow persons unfamiliar with the power tool or these instructions to operate the power tool.** Power tools are dangerous in the hands of untrained users.
- **Maintain power tools. Check for misalignment or binding of moving parts, breakage of parts and any other condition that may affect the power tool's operation. If damaged, have the power tool repaired before use.** Many accidents are caused by poorly maintained power tools.
- **Keep cutting tools sharp and clean.** Properly maintained cutting tools with sharp cutting edges are less likely to bind and are easier to control.
- **Use the power tool, accessories and tool bits etc. in accordance with these instructions, taking into account the working conditions and the work to be performed.** Use of the power tool for operations

different from those intended could result in a hazardous situation.

- **Keep handles and grasping surfaces dry, clean and free from oil and grease.** Slippery handles and grasping surfaces do not allow for safe handling and control of the tool in unexpected situations.

- Note that when you operate a power tool, please hold the auxiliary handle correctly, which is helpful when controlling the power tool. Therefore, proper holding can reduce the risk of accidents or injuries.

## Service

- **Have your power tool serviced by a qualified repair person using only identical replacement parts.** This will ensure that the safety of the power tool is maintained.

- Follow instruction for lubricating and changing accessories.

## Safety guidelines during power tool operation

- **When the cutting operation is in process, please wait for the motor entering into the normal operation, then the work shall be continued.** If the motor is operated before entering into the normal operation, the cut surface of the workpiece shall be uneven.

- **The overlarge load shall not be applied to the products.** The incorrect operating ways shall result in the breakage of the grinding wheel, and the motor shall be damaged.

- **The surface bounce of the grinding wheel shall be confirmed.** If the bounce of the new grinding wheel is overlarge, then the grinding wheel shall be broken. If surface runout of grinding wheel is too large, please replace it with a new one.

- **The eyes protector shall be worn.**

- **The broken grinding wheel shall not be used.**

- **The proximate matter without shield at the right position shall not be used.**

- **The grinding wheel recommended by the manufacture shall only be used, and the indicated speed shall equal or exceeds the indicated speed of the tools.** The grinding wheel with linear speed no less than 4800 min<sup>-1</sup> shall be adopted.

- **The operating instructions provided by the grinding wheel manufacture shall be read carefully.**

- **Do not impact the grinding wheel.** If the grinding wheel under rotation is impacted, then the grinding wheel shall be broken, and the serious injury shall be caused to the human body.

- **Do not use the surface of the grinding wheel to grind the work.** If the surface of the grinding wheel is used to grind the work, then the grinding wheel shall be broken, and the serious injury shall be caused to the human body.

- **Unconcerned personnel shall not be allowed to get close. During the operation, the spark produced shall make injury to the human body.**

- **When the parts (clips, gaskets, screws, etc.) have any breakage, please stop using them.** When it is not fixed and stable while using, the grinding wheel shall be broken, and the injury to the human body shall be caused.

- **The direction of the spark produced in the cutting shall against to the place which is not dangerous.** If any inflammable matters exist around the spark, the safety accidents may be caused.

- **The operation shall be executed after the workpiece is reliably clamped to the working chassis.** No fixed clamped workpiece shall be burst out to cause the injury to the human body.

## Before commencing operation

- Use this power tool only for dry cutting.

- Use the power tool only for cutting material recommended by the manufacturer.

- Before use, place the power tool on a steady horizontal base.

- Do not use cutting discs with dimensions (outside and mounting diameter) different from recommended.
- Never use other types of cutting disc (circular saw blades, diamond cutting blades etc.) for this power tool.

- Ensure that all devices preventing accidental touching of the cutting disc are properly mounted, functional and in perfect order.

- Never work with protection devices dismounted. Damaged protection devices must be replaced immediately.

- During operation never fix (bind, wedge, etc.) the sliding guard covers open.

- Never cut wooden workpieces or pieces made of other materials that are not mentioned herein. The cutting disc is designed for cutting metal only. If the disc is used for wood (or other materials), it may change its shape due to overheating. Such deformation may lead to serious injury of an operator or other persons in the immediate vicinity of the power tool.

- Keep the handle of the power tool clean and free of oil to control the power tool and to make the operation safe.

## During operation

- Never stand on the power tool - if it turns over or if you accidentally touch the cutting disc, you can be seriously injured.

- Keep your hands at a safe distance from the cutting disc.

- During operation stand aside from the plane of rotation of the cutting disc.

- During operation watch the position of a power cable (it should always be positioned behind the tool). Do not allow it to whip around your legs or arms.

- Never start cutting until the cutting disc reaches its full speed.

- Always process only one blank - this is the only way to fix it properly.

- While processing long blanks use the clamping devices and be sure to provide a support under the long end of the blank. Never make a third person hold the working blank.

- Never remove blank waste-ends while the power tool motor is running.

- If during operation the cutting disc gets stuck in the blank or is blocked by the waste-ends, immediately switch off the power tool and only then eliminate the cause of the cutting disc failure.

- Dust generated during operation may be a hazard to your health, inflammable or explosive; clean your working place in time and use means of individual protection.

- Operation may produce sparks and small metal particles, which can cause injury to the operator or to the bystanders. Always wear means of individual protection (goggles and protective mask), as well as arrange your working place in a proper way.

- Do not work materials containing asbestos. Asbestos is considered carcinogenic.
- It is not allowed to use the power tool for cutting workpieces made of magnesium or its compounds.
- Avoid stopping the power tool motor when under load.
- Avoid overheating your power tool, when using it for a long time.

### After finishing operation

- The power tool can be removed from the workplace only after the cutting disc has been switched off and stopped completely.
- Never try to slow down the inertial rotation of the cutting disc with the spindle lock or by applying effort to the cutting disc lateral surface. If you use the spindle lock for this purpose, the power tool will fail and your warranty will be cancelled.
- The cutting discs can get very hot during operation - do not touch them until they have cooled down.

### Symbols used in the manual

Following symbols are used in the operation manual, please remember their meanings. Correct interpretation of the symbols will allow correct and safe use of the power tool.

#### Symbol

#### Meaning

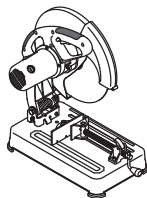

#### Cut-off saw

Sections marked gray - soft grip (with insulated surface).

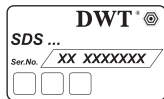

#### Serial number sticker:

SDS... - model;  
XX - date of manufacture;  
XXXXXXX - serial number.



Read all safety regulations and instructions.



Wear safety goggles.



Wear ear protectors.



Wear a dust mask.

#### Symbol

#### Meaning



Wear protective gloves.



Disconnect the power tool from the mains before installation or adjustment.



Movement direction.



Rotation direction.



Locked.



Unlocked.



Prohibited.



Attention. Important.



Round tube workpiece.



Square tube workpiece.



Rectangular tube workpiece.



Angle bar workpiece.



Double insulation / protection class.



A sign certifying that the product complies with essential requirements of the EU directives and harmonized EU standards.



Do not dispose of the power tool in a domestic waste container.

### DWT power tool designation

The power tool is designed for the dry cutting of metal workpieces, sections, pipes, etc. in stationary mode. The power tool is designed for right-handed users only.

## Power tool components

- 1 Ventilation slots
- 2 Body
- 3 Carrying handle
- 4 Guard cover
- 5 Lock-off button
- 6 On / off switch
- 7 Handle
- 8 Spindle lock
- 9 Sliding guard cover
- 10 Cutting disc \*
- 11 Base plate
- 12 Adjusting bolt
- 13 Adjusting stop
- 14 Rotary stop
- 15 Lead screw
- 16 Tilttable lever
- 17 Clamping handle
- 18 Screw
- 19 Fitting bush \*
- 20 Allen key \*
- 21 Locking handle (for carrying)
- 22 Cutting depth adjustment bolt lock-nut
- 23 Cutting depth adjustment bolt
- 24 Scale
- 25 Cutting disc fixing bolt
- 26 Inner flange
- 27 Retainer ring (rubber)
- 28 Spindle
- 29 External flange
- 30 Clamping flange

\* Optional extra

**Not all of the accessories illustrated or described are included as standard delivery.**

## Installation and regulation of power tool elements

**Before carrying out any works on the power tool it must be disconnected from the mains.**



**Do not draw up the fastening elements too tight to avoid damaging the thread.**

### Carriage position (see fig. 1)

The power tool can be moved only when positioned for carriage (the body pulled down and fixed). When moved, the power tool has to be held only by carrying handle 3, or underneath baseplate 11.

Before starting any work, position the power tool for operation.

- Slightly press handle 7.
- Turn locking handle 21 as shown in fig. 1.
- Lift the body up smoothly.
- To position the power tool for carriage, do the indicated operations in a reverse order.

### Adjustment of the cutting depth (see fig. 2)

With the help of the bolt 23 and the lock-nut 22, adjust the depth of cut so that the cutting disc 10 in the lower

position does not touch construction components of the power tool (see fig. 2).

- Loosen lock-nut 22.
- Adjust the cutting depth by turning bolt 23 in or out.
- Tighten lock-nut 22.

### Setting of cutting angle (see fig. 3)

- Loosen adjusting bolts 12 by means of the Allen key 20 (see fig. 3).
- Set the required cutting angle turning adjusting stop 13. The angle is set according to the indication of scale 24.
- Tighten adjusting bolts 12 by means of an Allen key 20.

### Setting of cutting width (see fig. 4)

- Unscrew adjusting bolts 12 by means of the Allen key 20 (see fig. 4).
- Select the required width of cut shifting the adjusting stop 13.
- Align holes in the adjusting stop 13 with threaded holes in the base plate 11, and tighten adjusting bolts 12 by means of the Allen key 20.

### Mounting / replacement of cutting disc (see fig. 5-6)



**After mounting of cutting disc, make a trial run before commencing operation - start the power tool and let it work in idle mode for not less than 30 seconds. The operation of cutting disc with radial or axial run-out and causing increased vibration of the power tool is strictly forbidden.**



**Wearing protective gloves is recommended for mounting / replacing cutting disc.**

- Lift the body to the uppermost position.
- Lift the sliding guard cover 9 to the uppermost position and tighten the top screw 18 (see fig. 5).
- Shift the spindle lock 8 to the right and hold it, after that insert the Allen key 20 in the bolt 25 and turn it in order to fix the cutting disc 10 in the fixed position. Press and hold the spindle lock 8, unscrew the bolt 25 by means of the Allen key 20.
- Dismount from the spindle 28: clamping flange 30, external flange 29 and cutting disc 10.
- Clean fastening elements with a soft brush and mount on the spindle 28: cutting disc 10, external flange 29 and clamping flange 30.



**Attention: ensure that the bore diameter of the cutting disc 10 corresponds with the external diameter of the setting bush 19 (see fig. 7). It is prohibited to install cutting discs 10 without setting the bush 19. Observe the consequence of parts installation, avoid oblique setting of parts in the course of mounting and do not turn over the flanges (see fig. 6).**

- Press and hold the spindle lock 8, tighten the bolt 25 by means of the Allen key 20. Then release the spindle lock 8.
- Make sure that cutting disc 10 does not touch any elements of power tool and can rotate freely.
- Loosen the top screw 18 and move sliding guard cover 9 in original location.

## Use of cutting discs with different bore diameters (see fig. 7)

If during installation of the cutting disc **10** it is detected that its bore diameter does not correspond with external diameter of the fitting bush **19**, it is necessary to mount fitting bush **19** of appropriate size. For this purpose, take out a locking rubber ring **27** and mount the fitting bush **19** with the required external diameter. Fix the fitting bush **19** on the spindle **28** with the help of the locking rubber ring **27** (see fig. 7).

### Initial operating of the power tool

Always use the correct supply voltage: the power supply voltage must match the information quoted on the power tool identification plate.

### Switching the power tool on / off

#### Switching on:

In order to switch on the power tool, push lock-off button **5** and while holding it in position, push switch button **6**.

#### Switching off:

In order to switch off the power tool, release switch button **6**.

### Recommendations on the power tool operation

- Place the power tool on the worktable. It's recommended to fix power tool with cramps (see fig. 8).
- If required, adjust the clamping device for cutting a workpiece with required width and set the needed cutting angle (the order of operations is described above).
- Lift the tiltable lever **16** and move the lead screw **15** until its rotary stop **14** touches the workpiece (see fig. 9).
- Lower the tiltable lever **16** and turn the clamping handle **17** to fix the workpiece (see fig. 9). Avoid misalignment or skew of the workpiece.
- Turn on the power tool, allow cutting disc **10** to reach the full rotation speed.
- Smoothly pull the body down and make the cut.
- Do not overload the power tool (especially when cutting metal profiles, panel constructions, etc.) as it will overload the motor and may damage the cutting

disc. There must be enough time for the power tool to carry out the operation.

- Turn off the power tool and wait until cutting disc **10** stops completely.
- Lift the power tool body up smoothly.
- To remove the workpiece, lift the tiltable lever **16** and move the lead screw **15** back.

### Power tool maintenance / preventive measures

**Before carrying out any works on the power tool it must be disconnected from the mains.**

#### Cleaning of the power tool

An indispensable condition for a safe long-term exploitation of the power tool is to keep it clean. During the long treatment of metal, current-conducting dust can be accumulated inside the power tool. Regularly flush the power tool with compressed air through the ventilation slots **1**.

#### After-sales service and application service

Our after-sales service responds to your questions concerning maintenance and repair of your product as well as spare parts. Information about service centers, parts diagrams and information about spare parts can also be found under: [www.dwt-pt.com](http://www.dwt-pt.com).

### Transportation of the power tools

- Categorically not to drop any mechanical impact on the packaging during transport.
- When unloading / loading is not allowed to use any kind of technology that works on the principle of clamping packaging.

### Environmental protection



**Recycle raw materials instead of disposing as waste.**

Power tool, accessories and packaging should be sorted for environment-friendly recycling. The plastic components are labelled for categorized recycling. These instructions are printed on recycled paper manufactured without chlorine.

**The manufacturer reserves the possibility to introduce changes.**

# Spécifications de l'outil électrique

Scie a onglet

SDS-2200

Code de l'outil électrique

[127 V ~50/60 Hz]  
[230 V ~50/60 Hz]

742333  
743491

Puissance absorbée

[W]

2200

Puissance de sortie

[W]

1200

Ampérage tension

127 V [A]  
230 V [A]

15  
10

Régime à vide

[min<sup>-1</sup>]

3750

Ø maxi du disque à découper

[mm]  
[pouces]

355  
14"

Ø de l'alésage du disque à découper

[mm]  
[pouces]

19 / 25,4 / 32  
3/4" / 1" / 1-17/64"

Épaisseur maxi du disque à découper

[mm]  
[pouces]

3  
1/8"

Dimensions maximales de la pièce traitée:

○ profil à section circulaire  
(diamètre; coupe angulaire 0° / 45°)

[mm]  
[pouces]

110 / 55  
4-1/4" / 2-11/64"

□ profil à section carrée (longueur x  
hauteur; coupe angulaire 0° / 45°)

[mm]  
[pouces]

100 x 100 / 40 x 40  
4" x 4" / 1-37/64" x 1-37/64"

▭ profil à section rectangulaire (longueur x  
hauteur, coupe angulaire 0° / 45°)

[mm]  
[pouces]

210 x 30 / 85 x 30  
8-1/4" x 1-3/16" / 3-11/32" x 1-3/16"

∧ cornière (longueur x hauteur,  
coupe angulaire 0° / 45°)

[mm]  
[pouces]

145 x 145 / 55 x 55  
5-45/64" x 5-45/64" / 2-11/64" x 2-11/64"

Poids

[kg]  
[lb]

17,6  
38,8

Classe de protection

□ / II

Pression acoustique

[dB(A)]

102,8

Puissance acoustique

[dB(A)]

115,8

Vibration

[m/s<sup>2</sup>]

5

Bruit  
d'information

Gestionnaire de  
certification

*Wu Cunzhen*

Wu Cunzhen



Portez toujours des protections pour les oreilles (casque) lorsque le niveau de pression acoustique est supérieur à 85 dB(A).

Merit Link International AG  
Stabio, Suisse, 29.06.2017

Règles générales  
de sécurité

CE

Déclaration  
de conformité



**AVERTISSEMENT - Pour diminuer le risque de blessure, l'utilisateur doit lire le manuel d'instruction !**



**AVERTISSEMENT ! Lire tous les avertissements de sécurité et toutes les instructions. Le non-respect des avertissements et des instructions peut provoquer une**

Nous déclarons sous notre propre responsabilité que le produit décrit sous "Spécifications de l'outil électrique" est en conformité avec toutes les dispositions des directives 2006/42/EC et leurs modifications ainsi qu'avec les normes suivantes : EN 61029-1, EN 61029-2-10.

Français  
АВТОТОВАРЫ «130»

décharge électrique, un feu et / ou des blessures graves.

### **Conserver tous les avertissements et instructions pour référence ultérieure.**

Le terme " outil électrique " dans les avertissements fait référence à votre outil électrique alimenté sur secteur (à cordes) ou à l'outil électrique à pile (sans fil).

### **Sécurité de la zone de travail**

- **Garder la zone de travail propre et bien éclairée.** Les zones encombrées ou obscures sont sources d'accidents.
- **Ne pas utiliser l'outil électrique dans des atmosphères explosives, par exemple en présence de liquides inflammables, de gaz ou de poussière.** Les outils électriques génèrent des étincelles qui peuvent enflammer la poussière ou les fumées.
- **Les enfants et les personnes présentes doivent se tenir éloignés lorsque vous utilisez un outil électrique.** Les distractions peuvent vous faire perdre le contrôle.

### **Sécurité électrique**

- **Les fiches d'outils électriques doivent correspondre à la prise de courant. Ne jamais modifier les fiches. Ne pas utiliser d'adaptateur avec des outils électriques mis à la terre (à la masse).** Des fiches non modifiées et des prises adaptées réduiront le risque de décharge électrique.
- **Éviter tout contact corporel avec les surfaces mises à la terre ou à la masse, telles que les tuyaux, les radiateurs, les cuisinières et les réfrigérateurs.** Il y a un risque accru de choc électrique si votre corps est relié à la terre ou mis à la masse.
- **Ne pas exposer les outils électriques à la pluie ou aux conditions humides.** L'entrée d'eau dans un outil électrique augmente le risque d'électrocution.
- **Ne pas forcer le cordon. Ne jamais utiliser le cordon pour transporter, tirer ou débrancher l'outil électrique.** Garder le cordon à l'écart de la chaleur, de l'huile, des bords coupants ou des parties mobiles. Les câbles endommagés ou enchevêtrés augmentent le risque d'électrocution.
- **Pour une utilisation en extérieur de l'outil électrique, choisir une rallonge adaptée.** L'utilisation d'un cordon adapté à l'extérieur réduit le risque d'électrocution.
- **Si l'utilisation d'un outil électrique dans un endroit humide est inévitable, utiliser une alimentation protégée par un dispositif différentiel résiduel (DDR).** L'utilisation d'un DDR réduit le risque d'électrocution. REMARQUE ! Le terme " dispositif différentiel résiduel (DDR) " peut être remplacé par " disjoncteur-détecteur de fuites à la terre (DDFT) " ou " disjoncteur différentiel ".
- **Avertissement !** Ne jamais toucher les surfaces métalliques exposées sur la boîte de vitesses, le bouchon, etc., car les surfaces métalliques en contact sont en interférence avec l'onde électromagnétique, ce qui peut entraîner des blessures ou des accidents potentiels.

### **Sécurité personnelle**

- **Rester attentif et vigilant, faire preuve de bon sens en utilisant un outil électrique. Ne pas uti-**

liser d'outil électrique en cas de fatigue ou sous influence de drogues, alcool ou médicaments. Un moment d'inattention lors de l'utilisation des outils électriques peut entraîner des blessures graves.

- **Utiliser un équipement de protection personnelle. Toujours porter une protection oculaire.** L'utilisation d'équipement de protection tel que le masque antipoussière, les chaussures de sécurité antidérapantes, le casque ou les protections auditives dans des conditions appropriées permet de réduire les blessures corporelles.
- **Empêcher tout démarrage involontaire. S'assurer que le commutateur est en position off (arrêt) avant de connecter l'outil électrique à la source d'alimentation et / ou à la batterie, le retirer ou le transporter.** Transporter des outils électriques tout en ayant le doigt sur le commutateur ou des outils électriques avec le commutateur sur " On " est source d'accidents.
- **Retirer toute clé de réglage avant de mettre l'outil sous tension.** Une clé laissée attachée à une partie rotative de l'outil électrique peut entraîner des blessures corporelles.
- **Ne pas trop forcer. Garder une bonne assise et un bon équilibre à tout moment.** Cela permet un meilleur contrôle de l'outil électrique dans des situations inattendues.
- **Porter les vêtements appropriés. Ne pas porter de vêtements amples ou de bijoux. Vos cheveux, vêtements et gants ne doivent pas être à proximité des parties mobiles.** Les vêtements amples, les bijoux ou les cheveux longs peuvent se coincer dans des parties mobiles.
- **Si des appareils sont fournis pour la connexion des dispositifs d'extraction et de collecte de poussière, s'assurer qu'ils sont connectés et correctement utilisés.** L'utilisation de la collecte des poussières peut réduire les dangers liés à la poussière.
- **La familiarité acquise par une utilisation fréquente des outils ne doit pas vous faire devenir plus complaisant et ignorer les principes de sécurité des outils.** Une action négligente peut provoquer des blessures graves en une fraction de seconde.
- **Avertissement !** Les outils électriques peuvent produire un champ électromagnétique pendant le fonctionnement. Ce champ peut, dans certaines circonstances, interférer avec des implants médicaux actifs ou passifs. Pour réduire le risque de blessures graves ou mortelles, nous recommandons aux personnes ayant des implants médicaux de consulter leur médecin et le fabricant de l'implant médical avant d'utiliser l'outil électrique.

### **Utilisation et entretien de l'outil électrique**

- **L'utilisation de l'outil électrique par des personnes ayant des aptitudes psychophysiques ou mentales faibles et des enfants ne doit pas s'effectuer sans supervision ou formation relative à l'utilisation par une personne responsable de leur sécurité.**
- **Ne pas forcer l'outil électrique. Utiliser l'outil électrique approprié à votre utilisation.** Un travail effectué avec un outil électrique approprié sera meilleur et plus sûr à la vitesse pour laquelle ce dernier a été conçu.
- **Ne pas utiliser l'outil électrique si le commutateur ne fonctionne pas.** Tout outil électrique qui ne

peut pas être contrôlé avec le commutateur est dangereux et doit être réparé.

- **Débrancher la fiche de la source d'alimentation et / ou retirer la batterie de l'outil avant de procéder à des réglages, des changements d'accessoires ou ranger les outils électriques.** De telles mesures de sécurité préventives réduisent le risque de démarrage accidentel de l'outil électrique.

- **Mettre les outils électriques non utilisés hors de la portée des enfants et ne pas laisser pas les personnes ne connaissant pas l'outil électrique ou les instructions utiliser l'outil électrique.** Les outils électriques sont dangereux pour des personnes non formées.

- **Entretien des outils électriques. Vérifier tout désalignement ou entrave des parties mobiles, rupture des pièces et toute autre condition pouvant affecter le fonctionnement de l'outil électrique. En cas d'endommagement, réparer l'outil électrique avant utilisation.** De nombreux accidents sont causés par des outils électriques mal entretenus.

- **Conserver les outils de coupe affûtés et propres.** Les outils de coupe correctement entretenus avec des bords affûtés sont moins susceptibles de se coincer et sont plus faciles à contrôler.

- **Utiliser l'outil électrique, les accessoires et les outils, etc. conformément aux présentes instructions, en tenant compte des conditions de travail et du travail à effectuer.** L'utilisation de l'outil électrique pour des opérations différentes de celles prévues peut aboutir à une situation dangereuse.

- **Garder les poignées et les surfaces de préhension au sec, propres et exemptes d'huile et de graisse.** Des poignées et des surfaces de préhension glissantes ne permettent pas une manipulation et un contrôle sécurisés de l'outil dans des situations inattendues.

- **Il convient de noter que pour utiliser un outil électrique, il est nécessaire de maintenir la poignée auxiliaire correctement, pour un contrôle correct de l'outil électrique.** Par conséquent, un bon maintien peut réduire le risque d'accidents ou de blessures.

## Entretien

- **L'entretien de votre outil électrique doit être effectué par un réparateur qualifié au moyen de pièces de remplacement identiques.** Cela garantira une sécurité de l'outil électrique en permanence.

- **Suivre les instructions pour lubrifier et changer les accessoires.**

## Précautions de sécurité pendant le fonctionnement de l'outil électrique

- **Lorsque l'opération de coupe est en cours, attendre que le moteur entre en fonctionnement normal, puis le travail doit se poursuivre.** Si le moteur est actionné avant d'entrer en fonctionnement normal, la surface de coupe de la pièce sera inégale.

- **Une charge trop importante ne doit pas être appliquée aux produits.** Les modes de fonctionnement incorrects entraîneront la rupture de la meule et le moteur sera endommagé.

- **Le rebond de surface de la meule doit être confirmé.** Si le rebond de la nouvelle meule est trop grand, la meule se cassera. Si le désalignement de surface de la meule est trop grand, la remplacer par une nouvelle.

- **Un protecteur oculaire doit être porté.**

- **La meule cassée ne doit pas être utilisée.**

- **Le point immédiat sans écran à la bonne position ne doit pas être utilisé.**

- **La meule recommandée par la fabricant doit uniquement être utilisée et la vitesse indiquée doit être égale ou supérieure à la vitesse indiquée des outils.** La meule avec une vitesse linéaire d'au moins 4800 min<sup>-1</sup> doit être adoptée.

- **Le mode d'emploi fourni par le fabricant de la meule doit être lu attentivement.**

- **Ne pas toucher la meule.** Si la meule en rotation est touchée, alors la meule peut se casser et entraîner une blessure grave au corps humain.

- **Ne pas utiliser la surface de la meule pour broyer l'ouvrage.** Si la surface de la meule est utilisée pour broyer l'ouvrage, la meule peut se casser et entraîner une blessure grave au corps humain.

- **Le personnel non concerné ne doit pas s'en approcher. Pendant l'utilisation, l'étincelle produite peut causer des blessures au corps humain.**

- **Lorsque les pièces (clips, joints, vis, etc.) présentent des cassures, cesser de les utiliser.** Lorsqu'elle n'est pas fixe et stable pendant l'utilisation, la meule peut se casser entraîner une blessure grave au corps humain.

- **La direction de l'étincelle produite dans la coupe doit être contre l'endroit qui n'est pas dangereux.** Si des problèmes inflammables existent autour de l'étincelle, des accidents liés à sécurité peuvent être causés.

- **L'opération doit être exécutée après que la pièce a été serrée de manière fiable sur le châssis de travail.** Aucune pièce de serrage fixe ne doit éclater car cela provoquerait des blessures au corps humain.

## Avant de commencer

- **L'outil électrique doit être utilisé uniquement pour la découpe à sec.**

- **Utiliser l'outil électrique pour couper les matériaux recommandés par le fabricant.**

- **Avant utilisation, mettre l'outil électrique sur une surface stable et horizontale.**

- **Ne pas utiliser de disques à découper dont les dimensions (diamètre de montage et extérieur) diffèrent de celles recommandées.**

- **Ne jamais utiliser d'autres types de disques à découper (abrasive, diamant, etc.) pour cet outil électrique.**

- **S'assurer que tous les appareils empêchant de toucher accidentellement le disque à découper soient correctement installés, fonctionnels et en bon état.**

- **Ne jamais travailler alors que les appareils de protection sont démontés. Il faut remplacer immédiatement les appareils de protection endommagés.**

- **Au cours du travail ne jamais fixer (lier; clavier, etc.) des protections déplaçables à l'état ouvert.**

- **Ne jamais couper les éléments en bois ou des matériaux autres que ceux mentionnés dans la notice d'utilisation.** Le disque de coupe est destiné pour découper les pièces en métal. Si le disque soit utilisé pour couper du bois (ou d'autres matériaux), il peut se déformer à cause de la surchauffe. Une telle déformation peut provoquer de graves blessures chez utilisateur ou d'autres personnes se trouvant près de l'outil électrique.

- **La poignée de l'outil doit être maintenue propre et exempte d'huile pour pouvoir garder le contrôle de l'outil électrique et garantir la sécurité du travail.**



## Pendant l'opération

- Ne jamais monter sur l'outil électrique. S'il se retourne ou si vous touchez par accident le disque à découper vous pouvez vous blesser.
- Conserver vos mains à une distance prudente du disque à découper.
- Au cours du travail, garder la position de côté du plan de rotation du disque de coupe.
- Faire attention où se trouve le câble d'alimentation (il devrait se trouver derrière l'outil). Ne pas le laisser s'enrouler autour de vos jambes ou de vos bras.
- Ne jamais commencer à couper avant que le disque n'ait atteint sa pleine vitesse.
- Ne couper qu'une pièce à la fois; c'est le seul moyen de pouvoir bien les maintenir.
- En coupant de longues pièces, utilisez les appareils de serrage et assurez-vous de soutenir le côté long de la pièce. Ne jamais faire tenir la pièce à couper par une tierce personne.
- Ne jamais retirer la sciure ou les résidus lorsque l'outil électrique fonctionne.
- En cours d'utilisation, si le disque se bloque ou est bloqué par des résidus, éteindre immédiatement l'outil puis, et seulement à ce moment-là, retirer ce qui cause le blocage de la lame.
- La poussière générée pendant le fonctionnement peut être nuisible à votre santé, inflammable ou explosive; nettoyez votre endroit de travail de temps en temps et utilisez des protections individuelles.
- Le fonctionnement peut produire des étincelles et de petites particules en métal pouvant blesser l'opérateur ou les personnes alentour. Portez toujours des protections individuelles (lunettes de protection et masque protecteur), et arrangez correctement votre endroit de travail.
- Ne pas travailler les matériaux contenant de l'asbeste. L'asbeste possède les propriétés cancérigènes.
- Ne jamais utiliser l'outil électrique pour découper les pièces en magnésium ou ses alliages.
- Éviter d'arrêter le moteur de l'outil électrique lorsqu'il est en charge.
- Éviter de surchauffer votre outil électrique lorsque vous l'utilisez longtemps.

## Après l'opération

- Il est possible de retirer l'outil électrique du lieu de travail seulement après avoir éteint le disque et qu'il soit complètement arrêtée.
- Ne jamais essayer de ralentir le disque en train de tourner à l'aide du blocage de l'arbre ou en appuyant sur la surface latérale de la lame. Si vous utilisez le blocage de l'arbre à cet effet, l'outil électrique ne marchera pas et votre garantie sera annulée.
- Les disques à découper peuvent chauffer en étant utilisés; ne pas les toucher avant qu'ils n'aient refroidis.

### Les symboles utilisés dans le manuel d'utilisation

Le manuel d'utilisation utilise les symboles ci-dessous. Pensez à lire attentivement leur signification. La bonne interprétation des symboles permet de bien utiliser l'instrument en toute sécurité.

Symbole	Légende
	<b>Scie a ongles</b> Les zones grisées représentent une applique molle (à la surface isolée).
	<b>Étiquette avec le numéro d'usine:</b> SDS... - modèle; XX - date de fabrication; XXXXXXXX - numéro d'usine.
	Lisez attentivement toutes les consignes de sécurité et les instructions.
	Portez les gants de protection.
	Portez le casque de protection.
	Portez le masque antipoussière.
	Portez les gants de protection.
	Avant les travaux de montage et de réglage, débranchez l'instrument du réseau électrique.
	Sens du mouvement.
	Sens de la rotation.
	Bloqué.
	Débloqué.
	Action interdite.

Symbole	Légende
	Attention. Information importante.
	Profil de la pièce à usiner - tube ronde.
	Profil de la pièce à usiner - tube carrée.
	Profil de la pièce à usiner - tube rectangulaire.
	Profil de la pièce à usiner - équerre.
	Double isolation / classe de protection.
	Signe certifiant que l'article correspond aux directives CE et aux standards harmonisés de l'Union Européenne.
	Ne jetez pas l'outillage électrique avec les déchets ménagers.

### Désignation de l'outil électrique DWT

L'outil électrique est destiné pour la découpe à sec sur place des éléments en métal, profils, tuyaux, etc.  
L'outil électrique est conçu uniquement pour les droitiers.

### Composants de l'outil électrique

- 1 Trous d'aération
- 2 Corps
- 3 Poignée de port
- 4 Capot de protection
- 5 Bouton de déblocage
- 6 Interrupteur marche / arrêt
- 7 Poignée
- 8 Blocage de l'arbre
- 9 Protection déplaçable du disque
- 10 Disque de coupe \*
- 11 Plaque de base
- 12 Vis de réglage
- 13 Plaque butée
- 14 Bride de serrage
- 15 Vis de serrage
- 16 Levier de serrage
- 17 Sélecteur rotatif du vis de réglage
- 18 Vis
- 19 Douille d'adaptation \*
- 20 Clé Allen \*
- 21 Poignée de blocage (pour le port)

- 22 Écrou de blocage de boulon de réglage de profondeur de coupe
- 23 Boulon de réglage de profondeur de coupe
- 24 Échelle
- 25 Vis de fixation de disque de coupe
- 26 Disque de serrage intérieur
- 27 Bague d'arrêt (caoutchouc)
- 28 Arbre
- 29 Disque de serrage extérieur
- 30 Rondelle de serrage

\* Accessoires

**Une partie des accessoires représentés et décrits ne figurent pas dans la livraison.**

### Installation et réglage des éléments de l'outil électrique

**Avant de commencer à travailler avec l'outil électrique, s'assurer qu'il est débranché.**



**Ne pas trop serrer les fixations afin d'éviter tout endommagement du filetage.**

**Position de transport (voir la fig. 1)**

L'outil électrique ne peut être déplacé qu'en position de transport (le corps vers le bas et attaché). Une fois déplacé, il ne doit être tenu que par la poignée 3 ou sous la plaque de base 11.

Avant de commencer un travail, positionner l'outil électrique pour l'utiliser.

- Appuyer légèrement sur la poignée 7.
- Tourner la poignée de blocage 21 comme cela est présenté sur les fig. 1.
- Soulever le corps doucement.
- Pour positionner l'outil électrique pour le porter, faire la procédure indiquée et inverse.

**Réglage de la profondeur de coupe (voir la fig. 2)**

A l'aide de vis 23 et de l'écrou de blocage 22 ajuster la profondeur de coupe de manière à ce que le disque de coupe 10 dans sa position la plus basse ne touche pas aux éléments de construction de l'outil électrique (voir la fig. 2).

- Serrer l'écrou 22.
- Régler la profondeur de coupe en tournant le boulon 23 vers l'intérieur ou l'extérieur.
- Serrer l'écrou 22.

**Réglage de l'angle de coupe (voir la fig. 3)**

- Déserrer les vis de réglage 12 à l'aide de la clé Allen 20 (voir la fig. 3).
- Définir l'angle de coupe souhaité en tournant la plaque butée 13. L'angle s'ajuste à l'aide de l'indicateur sur l'échelle 24.
- Serrer les vis de réglage 12 à l'aide de la clé Allen 20.

**Ajustement de largeur de coupe (voir la fig. 4)**

- Déserrer les vis de réglage 12 à l'aide de la clé Allen 20 (voir la fig. 4).
- Définir la largeur de coupe souhaitée en déplaçant la plaque butée 13.

• Positionner la plaque butée **13** de manière à ce que ses trous s'adaptent aux trous de la plaque de base **11**; ensuite serrer les vis de réglage **12** avec la clé Allen **20**.

**Monter / remplacer les accessoires (voir les fig. 5-6)**



**Après avoir monté un accessoire de n'importe quel type, faire un essai à vide avant de commencer l'opération - démarrer l'outil électrique et le laisser tourner à vide pendant au moins 30 secondes. Il est strictement déconseillé d'utiliser des accessoires présentant un faux-rond radial ou axial et causant des vibrations accrues de l'outil.**



**Le port de gants de protection est recommandé pour monter / remplacer les accessoires.**

- Soulever le corps en le mettant le plus haut possible.
- Déplacez le couvercle du dispositif de protection **9** à la position la plus haute et serrez la vis supérieure **18** (voir la fig. 5).
- Tourner le levier du blocage de l'arbre **8** à droite et le maintenir dans cette position, ensuite introduire la clé Allen **20** dans l'empreinte de la vis **25** et la visser pour fixer le disque de coupe **10** dans la position fixe. Presser et maintenir le levier du blocage de l'arbre **8**, déserrer la vis **25** à l'aide de la clé Allen **20**.
- Enlever de l'arbre **28**: la rondelle de serrage **30**, le disque de serrage extérieur **29** et le disque de coupe **10**.
- Nettoyer les éléments de fixation à l'aide d'une brosse molle et ensuite les réinstaller sur l'arbre **28**: disque de coupe **10**, disque de serrage extérieur **29** et rondelle de serrage **30**.



**Attention: Il faut s'assurer que le trou du disque de coupe **10** correspond au diamètre extérieur de la douille d'adaptation **19** (voir la fig. 7). Ne jamais installer les disques de coupe **10** sans douille d'adaptation **19**. Garder l'ordre approprié de l'installation des pièces, veiller à ce qu'elles soient fixées dans positions correctes, et ne pas mettre à l'envers les disques et la rondelle de serrage (voir la fig. 6).**

- Presser et maintenir le blocage de l'arbre **8**, serrer la vis **25** à l'aide de la clé Allen **20**. Ensuite relâcher le blocage de l'arbre **8**.
- S'assurer que le disque de coupe **10** ne touche à aucuns éléments de l'outil électrique et peut tourner librement.
- Desserrer la vis **18** et déplacez le couvercle du dispositif de protection **9** dans sa position initiale.

**Utilisation des disques de coupe aux trous à diamètres différents (voir la fig. 7)**

Si durant l'installation du disque de coupe **10** il se révèle que le diamètre de son ouverture ne correspond pas au diamètre de la douille d'adaptation **19**, il faut absolument installer la douille d'adaptation **19** de dimensions appropriées. Pour cela, démonter la bague d'arrêt en caoutchouc **27** et installer la douille d'adaptation **19** à diamètre extérieur requis. Fixer la douille

d'adaptation **19** sur l'arbre **28** à l'aide de la bague d'arrêt en caoutchouc **27** (voir la fig. 7).

### Première utilisation de l'outil électrique

Toujours utiliser la bonne tension d'alimentation: la tension d'alimentation doit correspondre à celle indiquée sur la plaque d'identification de l'outil électrique.

### Mettre en marche / arrêter l'outil électrique

#### Activer:

Pour mettre l'outil en marche, pousser le bouton de verrouillage **5** et tout en le maintenant dans cette en position, appuyer sur l'interrupteur **6**.

#### Désactiver:

Pour éteindre l'outil électrique, relâcher l'interrupteur **6**.

### Recommandations pour utilisation de l'outil électrique

- Mettre l'outil électrique sur la table de travail et le fixer de préférence avec des boulons ou des clameaux (voir la fig. 8).
- Si nécessaire, ajuster la largeur et l'angle de coupe souhaités sur le dispositif qui maintient la pièce à découper (la manière de procéder est décrite ci-dessus).
- Soulever le levier de serrage **16** et déplacer la vis de serrage **15**, à ce que la bride de serrage **14** touche à la pièce traitée (voir la fig. 9).
- Abaisser le levier de serrage **16** et tourner le sélecteur rotatif **17** pour fixer la pièce traitée (voir la fig. 9). Veiller à la position correcte de cette dernière.
- Allumer l'outil électrique en laissant le disque à découper **10** atteindre sa pleine vitesse de rotation.
- Faire descendre doucement le corps vers le bas et commencer à couper.
- Ne jamais surcharger l'outil électrique (surtout pendant la découpe des profils en métal, constructions en panneaux, etc.), parce que cela peut provoquer la surcharge du moteur et la détérioration du disque de coupe. L'outil électrique requiert toujours un certain temps pour réaliser la tâche en cours.
- Éteindre l'outil électrique et attendre que le disque à découper **10** s'arrête complètement.
- Soulever doucement le corps de l'outil électrique.
- Pour sortir la pièce découpée, soulever le levier de serrage **16** et ôter la vis de serrage **15**.

### Entretien de l'outil électrique / mesures préventives

**Avant de commencer à travailler avec l'outil électrique, s'assurer qu'il est débranché.**

#### Nettoyage de l'outil électrique

Un critère indispensable pour utiliser le l'outil électrique sur le long terme est de le nettoyer régulièrement. Si on travaille longtemps du métal, de la poussière conductrice inhérente peut s'accumuler à l'intérieur de l'outil électrique. Chasser régulièrement les poussières

de l'outil électrique en utilisant de l'air comprimé dans chaque trou 1.

### Services après-vente et d'application

Notre service après-vente répond à vos questions concernant l'entretien et la réparation de votre appareil et de ses pièces de rechange. Des informations sur les centres d'entretien, les schémas des pièces de rechange et les pièces de rechange sont également disponibles à l'adresse suivante : [www.dwt-pt.com](http://www.dwt-pt.com).

### Transport des outils électriques

• Éviter strictement tout impact mécanique sur l'emballage pendant le transport.

• Lors du déchargement / chargement, il est interdit d'utiliser tout type de technologie fonctionnant sur le principe de serrage de l'emballage.

### Protection de l'environnement







### Récupération des matières premières plutôt qu'élimination des déchets.

■ Séparer l'outil électrique, les accessoires et l'emballage pour un recyclage écologique. Nos pièces plastiques ont ainsi été marquées en vue d'un recyclage sélectif des différents matériaux. Ce manuel d'instructions a été fabriqué à partir d'un papier recyclé blanchi en l'absence de chlore.

**Le fabricant se réserve le droit d'apporter des changements.**

## Specifiche tecniche dell'utensile elettrico

<b>Troncatrice</b>		<b>SDS-2200</b>
<b>Codice utensile elettrico</b>	[127 V ~50/60 Hz] [230 V ~50/60 Hz]	742333 743491
<b>Alimentazione nominale</b>	[W]	2200
<b>Potenza erogata</b>	[W]	1200
<b>Amperaggio del voltaggio</b>	127 V [A] 230 V [A]	15 10
<b>Velocità a vuoto</b>	[min <sup>-1</sup> ]	3750
<b>Ø max. disco da taglio</b>	[mm] [pollici]	355 14"
<b>Ø foro interno disco da taglio</b>	[mm] [pollici]	19 / 25,4 / 32 3/4" / 1" / 1-17/64"
<b>Spessore max. disco da taglio</b>	[mm] [pollici]	3 1/8"
<b>Dimensione massima taglio del pezzo lavorato:</b>		
 <b>sezione circolare del pezzo lavorato (diametro; taglio a 0° / 45°)</b>	[mm] [pollici]	110 / 55 4-1/4" / 2-11/64"
 <b>sezione quadrata del pezzo lavorato (lunghezza x altezza; taglio a 0° / 45°)</b>	[mm] [pollici]	100 x 100 / 40 x 40 4" x 4" / 1-37/64" x 1-37/64"
 <b>sezione rettangolare crociata del pezzo lavorato (lunghezza x altezza, taglio a 0° / 45°)</b>	[mm] [pollici]	210 x 30 / 85 x 30 8-1/4" x 1-3/16" / 3-11/32" x 1-3/16"
 <b>angolo del pezzo lavorato (lunghezza x altezza, taglio a 0° / 45°)</b>	[mm] [pollici]	145 x 145 / 55 x 55 5-45/64" x 5-45/64" / 2-11/64" x 2-11/64"
<b>Peso</b>	[kg] [lb]	17,6 38,8
<b>Classe di sicurezza</b>		□ / II
<b>Pressione sonora</b>	[dB(A)]	102,8
<b>Potenza acustica</b>	[dB(A)]	115,8
<b>Vibrazione ponderata</b>	[m/s <sup>2</sup> ]	5

### Rumore informazioni

Responsabile della Certificazione

*Wu Cunzhen*

Wu Cunzhen

Merit Link International AG  
Stabio, Svizzera, 29.06.2017



**Indossare sempre le cuffie di protezione se la pressione sonora supera gli 85 dB(A).**

### Regole generali di sicurezza



**ATTENZIONE - Per ridurre il rischio di lesioni, l'operatore deve leggere il manuale di istruzioni.**



**ATTENZIONE! Leggere tutte le avvertenze di sicurezza e tutte le istruzioni. La mancata osservanza delle avvertenze e delle istruzioni può causare scosse elettriche, incendi e / o lesioni gravi.**



**Dichiarazione di conformità**

Dichiariamo sotto la nostra piena responsabilità che il prodotto descritto nella sezione "Specifiche tecniche dell'utensile elettrico" e conforme a tutte le disposizioni pertinenti delle Direttive 2006/42/EC e alle relative modifiche, nonché alle seguenti Normative: EN 61029-1, EN 61029-2-10.

## Conservare tutte le avvertenze e le istruzioni per riferimenti futuri.

Il termine "utensile elettrico" nelle avvertenze si riferisce all'utensile elettrico alimentato dalla rete (via cavo) o alimentato a batteria (senza cavo).

## Sicurezza dell'area di lavoro

- **Mantenere l'area di lavoro pulita e ben illuminata.** Zone in disordine e buie favoriscono gli incidenti.
- **Non utilizzare utensili elettrici in zone con atmosfere esplosive, come ad esempio in presenza di liquidi infiammabili, gas o polveri.** Gli utensili creano scintille che possono incendiare la polvere od i fumi.
- **Tenere i bambini e gli astanti lontano dalla zona di lavoro durante l'uso di un utensile elettrico.** Le distrazioni possono far perdere il controllo.

## Sicurezza elettrica

- **Le spine dell'utensile elettrico devono corrispondere alle prese. Non modificare mai la spina in nessun modo. Non usare adattatori spina con utensili elettrici con messa a terra (collegamento di massa).** Le spine non modificate e corrispondenti prese elettriche riducono il rischio di scosse elettriche.
- **Evitare il contatto del corpo con superfici collegate a terra o a massa, come tubi, radiatori, frigoriferi, ecc..** C'è un maggior rischio di scossa elettrica, se il vostro corpo viene in contatto con collegamenti a terra o a massa.
- **Non esporre gli utensili elettrici alla pioggia o all'umidità.** Se entra dell'acqua nell'utensile elettrico aumenta il rischio di scosse elettriche.
- **Non rovinare il filo elettrico. Non utilizzare mai il filo per trasportare, tirare o scollegare l'utensile elettrico. Tenere il filo lontano da calore, olio, spigoli vivi o parti in movimento.** Cavi danneggiati o aggrovigliati aumentano il rischio di scosse elettriche.
- **Quando un utensile elettrico è usato all'aperto, utilizzare una prolunga adatta all'uso esterno.** Se si usa un filo adatto per uso all'esterno si riduce il rischio di scosse elettriche.
- **Se non si può evitare di usare un utensile elettrico in un luogo umido, utilizzare un dispositivo di protezione a corrente residua (RCD).** L'uso di un dispositivo di protezione a corrente residua (RCD) riduce il rischio di scosse elettriche. **NOTA!** Il termine "dispositivo di protezione a corrente residua (RCD)" può essere sostituito dal termine "interruttore di circuito salvavita (GFCI)" o "interruttore differenziale (ELCB)".
- **Attenzione!** Non toccare mai le superfici metalliche esposte del riduttore, scudo, e così via poiché il contatto con superfici metalliche interferisce con l'onda elettromagnetica, provocando potenziali lesioni o incidenti.

## Sicurezza personale

- **Stare all'erta, guardare quello che si sta facendo e usare il buon senso quando si usa un utensile elettrico. Non utilizzare un utensile elettrico quando si è stanchi o sotto l'influenza di droghe, alcol o medicinali.** Un momento di disattenzione durante l'uso di utensili elettrici può provocare gravi lesioni personali.
- **Usare i dispositivi di protezione individuali. Indossare sempre occhiali protettivi.** Equipaggiamen-

ti protettivi, come mascherina antipolvere, scarpe di sicurezza antiscivolo, casco di sicurezza o protezione per l'udito utilizzati in condizioni appropriate, riducono il rischio di lesioni personali.

- **Prevenire gli avviamenti accidentali. Assicurarsi che l'interruttore sia in posizione off prima di collegare la fonte di alimentazione e / o il gruppo batterie, quando si prende in mano o si trasporta l'utensile.** Trasportare gli utensili elettrici tenendo le dita sull'interruttore oppure alimentare gli utensili con l'interruttore acceso favorisce il verificarsi di incidenti.
- **Rimuovere qualsiasi chiave di regolazione o chiave inglese prima di accendere l'utensile elettrico.** Una chiave inglese o una chiave rimasta attaccata ad un componente in rotazione dell'utensile elettrico può causare lesioni personali.
- **Mantenere una posizione stabile. Mantenere sempre una posizione dei piedi e un bilanciamento corretti.** Ciò consente di controllare meglio l'utensile elettrico in situazioni impreviste.
- **Vestirsi adeguatamente. Non indossare abiti larghi né gioielli.** Tenere capelli, indumenti e quanti lontano dai componenti in movimento. Vestiti larghi, gioielli o capelli lunghi possono impigliarsi nei componenti in movimento.
- **Se è possibile collegare dispositivi per l'aspirazione e la raccolta delle polveri; assicurarsi che questi siano collegati ed utilizzati correttamente.** L'utilizzo di un aspirapolvere può ridurre i rischi connessi alle polveri.
- **Non permettere che la familiarità acquisita con l'uso frequente di utensili diventi un rilassamento nell'ignorare principi di sicurezza dell'utensile.** Un'azione negligente può causare gravi lesioni in una frazione di secondo.
- **Attenzione!** Gli utensili elettrici possono produrre un campo elettromagnetico durante il funzionamento. Questo campo non può in alcune circostanze interferire con impianti medici attivi o passivi. Per ridurre il rischio di lesioni gravi o mortali, si raccomanda alle persone con impianti medici di consultare il proprio medico e il produttore dell'impianto medico prima di utilizzare questo utensile elettrico.

## Uso e manutenzione di un utensile elettrico

- **Le persone con attitudini psicofisiche o mentali ridotte così come anche i bambini non possono usare l'utensile elettrico, se non sotto la supervisione o istruiti da una persona responsabile della loro sicurezza circa l'uso dell'utensile elettrico.**
- **Non forzare l'utensile elettrico. Utilizzare l'utensile elettrico adatto per l'uso che se ne vuol fare.** L'utensile elettrico corretto farà il lavoro meglio ed in modo più sicuro alla velocità per la quale è stato progettato.
- **Non usare l'utensile elettrico se l'interruttore non è in grado di accenderlo e spegnerlo.** Qualsiasi utensile elettrico che non possa essere controllato con l'interruttore è pericoloso e deve essere riparato.
- **Staccare la spina dalla presa di corrente e / o batteria dall'utensile elettrico prima di effettuare qualsiasi regolazione, cambiare accessori o riparare utensili elettrici.** Tali misure di sicurezza preventive riducono il rischio di avviare in modo accidentale l'utensile elettrico.
- **Conservare gli utensili elettrici inattivi fuori dalla portata dei bambini e non lasciare che utilizzino**

*l'utensile persone che non hanno familiarità con l'utensile elettrico o con le presenti istruzioni. Gli utensili elettrici sono pericolosi nelle mani di persone non addestrate.*

• **Manutenzione degli utensili elettrici. Controllare che tutte le varie parti siano ben allineate, che le parti mobili siano ben collegate, se ci sono componenti rotti e qualsiasi altra condizione che possa compromettere il funzionamento dell'utensile. Se danneggiato, far riparare l'utensile prima dell'uso.** Molti incidenti sono causati da utensili elettrici su cui non è stata effettuata una corretta manutenzione.

• **Mantenere affilati e puliti gli utensili da taglio.** Quando un utensile da taglio è sottoposto a regolare manutenzione ed ha i bordi da taglio ben affilati, è meno probabile che possa grippare ed è più facile da controllare.

• **Utilizzare l'utensile elettrico, gli accessori, attrezzi, ecc in conformità alle presenti istruzioni, tenendo conto delle condizioni di lavoro e il lavoro da eseguire.** Usare l'utensile elettrico per operazioni diverse da quelle previste potrebbero provocare una situazione pericolosa.

• **Mantenere le maniglie e le superfici di presa asciutte, pulite e prive di olio e grasso.** Maniglie e impugnature sdruciolevoli non consentono una manipolazione sicura e il controllo dell'utensile in situazioni impreviste.

• Si noti che quando si utilizza uno utensile elettrico, si prega di tenere l'impugnatura supplementare correttamente, che è utile per mantenere il controllo dell'utensile elettrico. Pertanto, la corretta tenuta può ridurre il rischio di incidenti o infortuni.

## Servizio

• **Far riparare l'utensile elettrico da una persona qualificata utilizzando solo parti di ricambio identiche.** Questo assicurerà che sia mantenuta la sicurezza dell'utensile.

• Seguire le istruzioni per la lubrificazione e la sostituzione degli accessori.

### Linee guida di sicurezza durante il funzionamento dell'utensile elettrico

• **Quando l'operazione di taglio è in corso, si prega di attendere che il motore raggiunga il normale livello di funzionamento, solo allora il lavoro può continuare.** Se il motore viene azionato prima di entrare nel normale funzionamento, la superficie di taglio del pezzo deve essere irregolare.

• **Il sovraccarico non deve essere applicato ai prodotti.** I modi di funzionamento non corretti causano la rottura della mola e il motore si potrebbe danneggiare.

• **Il rimbalzo della superficie della mola deve essere confermato.** Se la circonferenza della mola è consumata si potrebbe rompere durante la lavorazione. Le mole con l'assiale consumato, devono essere sostituite immediatamente.

• **E' obbligatorio indossare delle protezioni per gli occhi.**

• **La mola rotta non deve essere utilizzata.**

• **Non effettuare nessuna lavorazione se non con la protezione posizionata correttamente.**

• **Deve essere utilizzata solo il tipo di mola raccomandata dal fabbricante, e la velocità indicata deve uguagliare o superare la velocità indicata sull'utensile elettrico.** Bisogna usare una mola con velocità lineare non inferiore a 4800 min<sup>-1</sup>.

• **Leggere con attenzione le istruzioni di funzionamento fornite dal fabbricante della mola.**

• **Non provocare scontri con la mola.** Se la mola in rotazione viene colpita, la mola si potrebbe rompere provocando serie lesioni all'operatore.

• **Non utilizzare la superficie della mola per frantumare delle parti del pezzo da lavorare.** Se la superficie della mola viene utilizzata per molare il pezzo, la mola dsi potrebbe rompere provocando gravi lesioni per l'operatore.

• **Il personale non autorizzato non si deve avvicinare. Durante la lavorazione, la scintilla prodotta potrebbe essere pericolosa in contatto con il corpo.**

• **Quando qualsiasi parte (clip, guarnizioni, viti, ecc.) si rompono, smettere di utilizzarle.** Se la mola durante la lavorazione non viene tenuta in modo fisso e stabile, si potrebbe danneggiare provocando lesioni all'operatore.

• **La scintilla prodotta durante il taglio deve essere diretta verso la parte non pericolosa.** Se dei prodotti infiammabili sono presenti nelle vicinanze della scintilla, si potrebbero causare incidenti alla sicurezza.

• **La lavorazione deve essere eseguita solo dopo che il pezzo da lavorare è stato fissato propriamente al tavolo di lavoro.** Un pezzo da lavorare non fissato potrebbe muoversi o essere lanciato provocando lesioni all'operatore.

## Prima di iniziare il lavoro

• Usate questo apparecchio elettrico solo per tagli a secco.

• Usare l'apparecchio elettrico solo per tagliare materiali indicati dal costruttore.

• Prima dell'uso, posizionare l'apparecchio elettrico su una base orizzontale ferma e sicura.

• Non usare dischi da taglio con dimensioni (diametro esterno e diametro di montaggio) diversi da quelle raccomandati.

• Non usare altri tipi di dischi da taglio (abrasivi, diamantati, ecc.) per questo tipo di apparecchio elettrico.

• Assicurarsi che tutti gli strumenti siano propriamente montati, funzionali ed in perfetto ordine, e che non tocchino accidentalmente il disco da taglio.

• Non lavorare mai con gli strumenti di protezione smontati. Gli strumenti di protezione danneggiati devono essere immediatamente sostituiti.

• Durante il funzionamento non fissare mai in posizione aperta (inserti, cunei, ecc.) la copertura di protezione scorrevole.

• Non tagliare mai pezzi in legno o pezzi fatti di altro materiale che non sia stato menzionato in questo manuale. Il disco da taglio è designato per tagliare solo metallo. Se il disco è usato per tagliare legno (o altri materiali) potrebbe modificare la sua forma a causa di un surriscaldamento. Tale deformazione potrebbe provocare gravi lesioni all'operatore o altre persone che si trovano nell'immediata vicinanza dell'apparecchio elettrico.

• Mantenete la maniglia dell'apparecchio elettrico pulita e libera da tracce di olio, in modo da poter aver un controllo sull'apparecchio elettrico e utilizzarlo in modo sicuro.

## Durante la fase di lavoro

- Non appoggiarsi mai sopra l'apparecchio elettrico - se si dovesse girare o se doveste accidentalmente toccare il disco da taglio, potreste ferirvi gravemente.
- Mantenete le mani a distanza di sicurezza dal disco da taglio.
- Durante il funzionamento mantenetevi in posizione laterale rispetto alla rotazione del disco da taglio.
- Durante l'operazione guardate la posizione del filo elettrico (dovrebbe essere sempre posizionato dietro all'apparecchio elettrico). Evitate che si avvolga intorno alle vostre gambe o braccia.
- Non iniziare mai a tagliare fino a che il disco da taglio non ha raggiunto la massima velocità di rotazione.
- Procedete a tagliare un pezzo per volta - questo è il solo modo per fissarlo propriamente.
- Quando si lavora su oggetti lunghi usare delle pinze ed assicurarsi di posizionare un supporto sotto la parte che fuoriesce eventualmente dalla superficie di lavoro. Non lasciate che sia un'altra persona a tenere il pezzo in lavorazione.
- Non rimuovere la segatura o gli scarti quando il motore dell'apparecchio elettrico è in movimento.
- Se durante l'operazione il disco da taglio rimane incastrato nell'oggetto lavorato o bloccato per gli scarti, spegnere immediatamente l'apparecchio elettrico e solo allora eliminare la causa del blocco del disco da taglio.
- Le polveri che si creano durante il lavoro possono costituire un pericolo per la salute, per il potere infiammabile o esplosivo. Per questo motivo pulire in tempo utile la postazione e utilizzare dispositivi di protezione.
- Le operazioni effettuate possono provocare la formazione di scintille e piccoli frammenti di metallo, che possono recare danni all'operatore o a chi gli è vicino. Indossare sempre strumenti di protezione (occhiali di sicurezza e maschere protettive) e sistemare la postazione di lavoro in modo appropriato.
- Non lavorare su materiali contenenti amianto. L'amianto è considerato cancerogeno.
- Non è concesso usare l'apparecchio elettrico per tagliare pezzi fatti in magnesio o simili composti.
- Evitare di fermare il motore dell'apparecchio elettrico quando sotto carico.
- Evitare di scaldare eccessivamente l'apparecchio elettrico quando utilizzato per un lungo periodo.

## Dopo l'esecuzione del lavoro

- L'apparecchio elettrico può essere rimosso dal luogo di lavoro solo dopo che il disco da taglio è completamente fermo.
- Non cercare di ridurre manualmente la rotazione inerziale del disco da taglio bloccando l'alberino o applicando forza laterale sulla superficie del disco da taglio. Se si forza l'alberino per questa operazione, l'apparecchio elettrico viene fallato e la garanzia potrebbe essere cancellata.
- I dischi da taglio potrebbero essere molto caldi durante l'operazione - non toccarli fino a che non si sono raffreddati.

## Simboli usati nel manuale

I simboli qui di seguito sono usati nel manuale di istruzioni, si prega di ricordare il loro significato. Una corretta interpretazione dei simboli consentirà un uso corretto e sicuro dell'apparecchio.

## Simbolo

## Significato

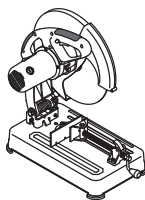

### Troncatrice

Sezioni marcate in grigio - impugnatura morbida (con superficie isolata).



### Adesivo numero di serie:

SDS... - modello;  
XX - data di fabbricazione;  
XXXXXXX - numero di serie.



Leggi tutte le norme di sicurezza e le istruzioni.



Indossare occhiali di sicurezza.



Indossare protezioni per le orecchie.



Indossare una mascherina antipolvere.



Indossare guanti protettivi.



Scollegare l'apparecchio dalla rete prima dell'installazione o regolazione.



Senso del movimento.



Senso di rotazione.



Bloccato.











Sbloccato.



Vietato.



Simbolo	Significato
	Attenzione. Importante.
	Pezzo tubo tondo.
	Pezzo tubo squadrato.
	Pezzo tubo rettangolare.
	Pezzo barra ad angolo.
	Doppia classe di isolamento / protezione.
	Un segno che certifica che il prodotto è conforme ai requisiti essenziali delle direttive UE e gli standard armonizzati a livello comunitario.
	Non smaltire l'apparecchio in un contenitore per rifiuti domestici.

### Designazione utensile elettrico DWT

L'apparecchio elettrico è designato per il taglio a secco in modo stazionario di pezzi in metallo, profilati, tubi, ecc.

L'apparecchio elettrico è indicato solo per chi usa la mano destra.

### Componenti dell'utensile elettrico

- 1 Bocche di ventilazione
- 2 Corpo
- 3 Maniglia di trasporto
- 4 Guardia di copertura
- 5 Pulsante rimozione blocco di sicurezza
- 6 Interruttore on / off
- 7 Maniglia
- 8 Blocco alberino
- 9 Copertura di sicurezza scorrevole
- 10 Disco da taglio \*
- 11 Base
- 12 Bullone regolazione angolo battuta
- 13 Battuta inclinabile
- 14 Morsetto inclinabile
- 15 Vite regolazione morsetto
- 16 Leva ribaltabile
- 17 Manopola morsetto
- 18 Vite
- 19 Boccola \*

- 20 Chiave a brugola \*
- 21 Leva di bloccaggio (per trasporto)
- 22 Bullone blocca perno regolazione taglio profondità
- 23 Perno regolazione taglio profondità
- 24 Scala regolazione
- 25 Bullone bloccaggio mola da taglio
- 26 Flangia interna
- 27 Anello di bloccaggio (gomma)
- 28 Alberino
- 29 Flangia esterna
- 30 Flangia di serraggio

\* Optional

**Non tutti gli accessori illustrati o descritti fanno parte della dotazione standard.**

### Installazione e regolazione elementi dell'utensile elettrico

**Prima di eseguire qualsiasi operazione sull'utensile elettrico, scollegarlo dalla rete elettrica.**



**Non tirare troppo gli inserti per non danneggiare la filettatura.**

**Posizione di trasporto (vedi fig. 1)**

L'apparecchio elettrico può essere spostato solo quando in posizione di trasporto (il corpo è abbassato e bloccato). Quando spostato, l'apparecchio elettrico deve essere maneggiato solo attraverso la maniglia di trasporto 3, o tenendolo da sotto la base 11.

Prima di iniziare qualsiasi lavorazione, posizionare l'apparecchio elettrico per il tipo di lavoro.

- Premere leggermente sulla maniglia 7.
- Girare la leva 21 come mostrato in figura 1.
- Sollevare piano il corpo.
- Per posizionare l'apparecchio elettrico per il trasporto, seguire le operazioni indicate in modo inverso.

**Regolazione profondità di taglio (vedi fig. 2)**

Con l'aiuto del perno 23 e del bullone blocca perno 22, regolare la profondità del taglio in modo che il disco da taglio 10 nella posizione più bassa non tocchi parti fisse dell'apparecchio elettrico (vedi fig. 2).

- Allentare il bullone blocca perno 22.
- Regolare la profondità di taglio girando il perno 23 in senso orario o antiorario.
- Stringere il bullone blocca perno 22.

**Regolazione angolo del taglio (vedi fig. 3)**

- Allentare i bulloni regolatori 12 utilizzando la chiave a brugola 20 (vedi fig. 3).
- Impostare l'angolazione taglio richiesto girando lo stop di regolazione 13. L'angolo è impostato secondo le indicazioni presenti sulla scala 24.
- Stringere i bulloni regolatori 12 utilizzando la chiave a brugola 20.

**Impostazione profondità di taglio (vedi fig. 4)**

- Svitare i bulloni di regolazione 12 utilizzando la chiave a brugola 20 (vedi fig. 4).
- Selezionare la profondità del taglio richiesta spostando lo stop inclinabile 13.

- Allineare i fori nella battuta inclinabile **13** con i fori filettati posti sulla base **11**, e stringere i bulloni di regolazione **12** usando la chiave a brugola **20**.

### Montaggio / sostituzione del disco da taglio (vedi fig. 5-6)



**Dopo il montaggio del disco da taglio, effettuare una prova prima di iniziare il lavoro. Accendere l'utensile elettrico e lasciarlo funzionare a vuoto per un tempo non inferiore ai 30 secondi. È severamente vietato l'uso di un disco da taglio con deviazione radiale o assiale che provochi vibrazioni all'utensile elettrico.**



**Si raccomanda di indossare guanti protettivi durante il montaggio / sostituzione del disco da taglio.**

- Sollevare il corpo dell'apparecchio nella posizione più alta.
- Spostare la copertura di protezione scorrevole **9** nella posizione più alta e serrare la vite superiore **18** (vedi fig. 5).
- Muovere il blocco alberino **8** verso destra e tenerlo, dopo di che inserire la chiave a brugola **20** nel bullone **25** e girare in modo da fissare il disco da taglio **10** nella posizione di fissaggio. Premere e tenere il blocco alberino **8**, svitare il bullone **25** usando la chiave a brugola **20**.
- Smontare dall'alberino **28**: la flangia di serraggio **30**, la flangia esterna **29** e il disco da taglio **10**.
- Pulire gli elementi di fissaggio con una spazzolina morbida e montare sull'alberino **28**: il disco da taglio **10**, la flangia esterna **29** e la flangia di serraggio **30**.



**Attenzione: Assicurarsi che il diametro del foro del disco da taglio **10** corrisponda al diametro esterno della boccola di fissaggio **19** (vedi fig. 8). È vietato installare dischi da taglio **10** senza aver regolato la boccola **19**. Osservare i metodi di installazione delle parti, evitare montaggi delle parti in posizioni oblique e non girare in modo inverso le flange (vedi fig. 6).**

- Mantenere premuto il blocco alberino **8**, avvitare il bullone **25** usando la chiave a brugola **20**. Rilasciare il blocco alberino **8**.
- Assicurarsi che la disco da taglio **10** ruoti in modo libero e che non tocchi elementi dell'apparecchio elettrico.
- Allentare la vite superiore **18** e spostare la copertura di protezione scorrevole **9** nella posizione originale.

### Uso del disco da taglio con diametro del foro diverso (vedi fig. 7)

Se durante l'installazione del disco da taglio **10** si rileva che il diametro del foro non corrisponde al diametro esterno della boccola di installazione **19**, è necessario montare una boccola **19** che corrisponda a quella misura. A tale scopo, togliere l'anello di bloccaggio in gomma **27** e montare la boccola **19** con il diametro corrispondente. Fissare la boccola **19** sull'alberino **28** con l'aiuto dell'anello di bloccaggio in gomma **27** (vedi fig. 7).

### Funzionamento iniziale dell'utensile elettrico

Utilizzare sempre il corretto voltaggio: il voltaggio elettrico usato deve sempre corrispondere a quello riportato sull'etichetta informativa presente sull'apparecchio elettrico.

### Accensione / spegnimento dell'utensile elettrico

#### Accensione:

Per accendere l'utensile elettrico, premere il pulsante rimozione blocco di sicurezza **5** e tenendolo premuto in posizione, premere l'interruttore on / off **6**.

#### Spegnimento:

Per spegnere l'utensile elettrico, rilasciare l'interruttore on / off **6**.

### Raccomandazioni sull'uso dell'utensile elettrico

- Appoggiare l'apparecchio elettrico sulla superficie di lavoro e preferibilmente fissarlo con bulloni o morsetti (vedi fig. 8).
- Se richiesto, regolare il dispositivo di regolazione profondità per tagliare un pezzo alla profondità di taglio desiderata e regolare l'angolazione della battuta. (l'ordine delle operazioni è descritto precedentemente).
- Sollevare la leva ribaltabile **16** e muovere la vite di regolazione **15** fino a che il morsetto inclinabile **14** tocchi il pezzo lavorato (vedi fig. 9).
- Abbassare la leva ribaltabile **16** e girare la manopola morsetto **17** per fissare il pezzo lavorato (vedi fig. 9). Evitare disallineamenti o posizioni inclinate del pezzo lavorato.
- Accendere l'apparecchio elettrico, lasciare che il disco da taglio **10** raggiunga la massima velocità di rotazione.
- Abbassare lentamente il corpo e tagliare il pezzo.
- Non sovraccaricare l'apparecchio elettrico (specialmente quando si tagliano profilati in metallo, pannelli da costruzione, ecc.) poiché potrebbe sovraccaricare il motore e provocare danni al disco da taglio. Dovete dare all'apparecchio elettrico il tempo sufficiente per portare a termine l'operazione.
- Spegnere l'apparecchio elettrico ed aspettare fino a quando la lama circolare **10** si è completamente fermata.
- Alzare il corpo dell'apparecchio elettrico lentamente.
- Per rimuovere il pezzo lavorato, alzare la leva ribaltabile **16** e muovere indietro la vite di regolazione **15**.

### Manutenzione dell'utensile elettrico / misure preventive

**Prima di eseguire qualsiasi operazione sull'utensile elettrico, scollegarlo dalla rete elettrica.**

#### Pulitura dell'utensile elettrico

Una condizione indispensabile per un uso sicuro e a lungo termine dell'utensile elettrico è quella di tenerlo pulito. Nel trattamento prolungato dei metalli, le polveri conduttive si possono accumulare all'interno dell'utensile elettrico. Passare dunque con regolarità

sull'utensile elettrico dell'aria compressa attraverso i fori dell'aria 1.

### **Servizio post-vendita e application service**

Il nostro servizio post-vendita risponde alle vostre domande riguardanti la manutenzione e la riparazione del prodotto, così come parti di ricambio. Informazioni su centri di servizio, schemi delle parti e informazioni su parti di ricambio possono essere trovate a: [www.dwt-pt.com](http://www.dwt-pt.com).

### **Trasporto degli apparecchi elettrici**

• **Categoricamente non far cadere alcun oggetto sulla confezione durante il trasporto.**

• **Durante lo scarico / carico, non si possono utilizzare qualsiasi tipo di tecnologia che funziona sul principio bloccaggio imballaggi.**

### **Protezione dell'ambiente**



**Riciclare la materia prima invece di buttarla.**

L'utensile elettrico, accessori e imballaggio devono essere selezionati per essere riciclati nel rispetto dell'ambiente.

Le parti in plastica sono contrassegnate per la raccolta differenziata.

Queste istruzioni sono stampate su carta riciclata prodotta senza cloro.





**Il produttore si riserva il diritto di apportare modifiche.**

**Italiano**  
Автомобили «130»

## Especificaciones de la herramienta eléctrica

Sierra para cortar ingletes

SDS-2200

Código de la herramienta eléctrica	[127 V ~50/60 Hz] [230 V ~50/60 Hz]	742333 743491
Potencia absorbida	[W]	2200
Potencia de salida	[W]	1200
Amperaje en el voltaje	127 V [A] 230 V [A]	15 10
Velocidad de giro en vacío	[min <sup>-1</sup> ]	3750
Ø máximo del disco de corte	[mm] [pulgadas]	355 14"
Ø interior del disco de corte	[mm] [pulgadas]	19 / 25,4 / 32 3/4" / 1" / 1-17/64"
Espesor máximo del disco de corte	[mm] [pulgadas]	3 1/8"
Tamaño máximo de la pieza de corte:		
 pieza de sección circular (diámetro, corte en 0° / 45°)	[mm] [pulgadas]	110 / 55 4-1/4" / 2-11/64"
 pieza de sección cuadrada (longitud x altura, corte en 0° / 45°)	[mm] [pulgadas]	100 x 100 / 40 x 40 4" x 4" / 1-37/64" x 1-37/64"
 pieza de sección rectangular cruzada (longitud x altura, corte en 0° / 45°)	[mm] [pulgadas]	210 x 30 / 85 x 30 8-1/4" x 1-3/16" / 3-11/32" x 1-3/16"
 pieza en ángulo (longitud x altura, corte en 0° / 45°)	[mm] [pulgadas]	145 x 145 / 55 x 55 5-45/64" x 5-45/64" / 2-11/64" x 2-11/64"
Peso	[kg] [lb]	17,6 38,8
Clases de protección		□ / II
Presión acústica	[dB(A)]	102,8
Potencia acústica	[dB(A)]	115,8
Vibración ponderada	[m/s <sup>2</sup> ]	5

### Información sobre ruidos

Gerente de certificación

*Wu Cunzhen*

Wu Cunzhen

Merit Link International AG  
Stabio, Suiza, 29.06.2017



**Tome medidas adecuadas para proteger sus oídos cuando la presión acústica exceda el valor de 85 dB(A).**



**Declaración de conformidad**

Declaramos bajo nuestra exclusiva responsabilidad, que el producto descrito en los "Especificaciones de la herramienta eléctrica" cumple con todas las disposiciones correspondientes de las directivas 2006/42/EC inclusive sus modificaciones y esta en conformidad con las siguientes normas: EN 61029-1, EN 61029-2-10.

### Reglas de seguridad generales



**ADVERTENCIA: ¡Para reducir el riesgo de lesiones, el usuario debe leer el manual de instrucciones!**



**¡ADVERTENCIA! Leer todas las instrucciones y advertencias de seguridad. El incumplimiento de las advertencias e instrucciones puede provocar una descarga eléctrica, incendio y / o lesiones graves.**

**Conserve todas las advertencias e instrucciones para referencia en el futuro.**

El término "herramienta eléctrica" en las advertencias se refiere a su herramienta eléctrica accionada por la red eléctrica (con cable) o a una herramienta eléctrica accionada por batería (inalámbrica).

### Seguridad en el área de trabajo

- **Mantenga el área de trabajo limpia y bien iluminada.** Las áreas desordenadas u oscuras dan lugar a accidentes.
- **No utilice herramientas eléctricas en atmósferas explosivas, como en presencia de líquidos inflamables, gases o polvo.** Las herramientas eléctricas crean chispas que pueden encender el polvo o los vapores.
- **Mantenga alejados a los niños y espectadores mientras maneja una herramienta eléctrica.** Las distracciones pueden hacer que pierda el control.

### Seguridad frente a la electricidad

- **El enchufe macho de conexión, debe ser conectado solamente a un enchufe hembra de las características técnicas del enchufe macho en materia. Nunca modifique el enchufe de ninguna manera. No utilice enchufes adaptadores con herramientas eléctricas conectadas a tierra.** Los enchufes no modificados y los tomacorrientes correspondientes reducirán el riesgo de descarga eléctrica.
- **Evite el contacto del cuerpo con superficies conectadas a tierra, tales como tuberías, radiadores, estufas y refrigeradores.** Existe un mayor riesgo de descarga eléctrica si su cuerpo tiene descarga a tierra.
- **No exponga las herramientas eléctricas a la lluvia o a condiciones húmedas.** Si entra agua a una herramienta eléctrica aumentará el riesgo de descarga eléctrica.
- **No abuse del cable. Nunca use el cable para transportar, tirar o desenchufar la herramienta eléctrica.** Mantenga el cable alejado de calor, aceite, bordes afilados o partes móviles. Los cables dañados o enredados aumentan el riesgo de descarga eléctrica.
- **Si el cable de alimentación está dañado, debe ser sustituido por el fabricante, por su servicio posventa o por personal cualificado similar con el fin de evitar un peligro.**
- **Cuando utilice una herramienta eléctrica al aire libre, utilice un alargue adecuado para uso en exteriores.** El uso de un cable adecuado para uso en exteriores reduce el riesgo de descarga eléctrica.
- **Si el uso de una herramienta eléctrica en una ubicación húmeda es inevitable, utilice un suministro protegido de dispositivo de corriente residual (RCD).** El uso de un RCD reduce el riesgo de descarga eléctrica. ¡NOTA! El término "dispositivo de corriente residual (RCD)" puede sustituirse por el término "interruptor de circuito de falla a tierra (GFCl)" o "disyuntor de fuga a tierra (ELCB)".
- **¡Advertencia!** Nunca toque las superficies metálicas expuestas en la caja de velocidades, el protector, etc., porque si se tocan las superficies metálicas se verán afectadas por la onda electromagnética y se causarán lesiones o accidentes potenciales.

### Seguridad personal

- **Manténgase alerta, observe lo que está haciendo y use el sentido común cuando opere una he-**

**rramienta eléctrica. No use una herramienta eléctrica si está cansado o bajo la influencia de drogas, alcohol o medicamentos.** Un momento de inatención al operar herramientas eléctricas puede producir lesiones personales graves.

- **Use equipo de protección personal. Siempre lleve protección ocular.** Equipos de protección como máscaras antipolvo, zapatos de seguridad antideslizantes, cascos o protección auditiva usados para condiciones apropiadas reducirán las lesiones personales.
- **Evite el arranque involuntario. Asegúrese de que el interruptor esté en la posición de apagado antes de conectar la fuente de alimentación y / o el bloque de baterías, recoger o transportar la herramienta.** Llevar las herramientas eléctricas con el dedo en el interruptor o conectar las herramientas eléctricas con el interruptor en encendido da lugar a accidentes.
- **Saque cualquier llave de ajuste o llave de tuerca antes de encender la herramienta eléctrica.** Si se deja una llave de ajuste o llave de tuerca unida a una parte giratoria de la herramienta eléctrica se pueden producir lesiones personales.
- **No adopte una postura forzada. Mantenga la postura y el equilibrio en todo momento.** Esto permite un mejor control de la herramienta eléctrica en situaciones inesperadas.
- **Use ropa adecuada. No use prendas sueltas o joyas. Mantenga el cabello, la ropa y los guantes alejados de las partes móviles.** La ropa suelta, las joyas o el pelo largo pueden quedar atrapados en las partes móviles.
- **Si se proporcionan dispositivos para la conexión de las instalaciones de extracción y recolección de polvo, asegúrese de que se conecten y utilicen correctamente.** El uso del dispositivo para la recolección de polvo puede reducir los peligros relacionados con el polvo.
- **No deje que la familiaridad obtenida con el uso frecuente de herramientas le permita ser complaciente e ignorar los principios de seguridad de las herramientas.** Una acción descuidada puede causar lesiones graves en una fracción de segundo.
- **¡Advertencia!** Las herramientas eléctricas pueden producir un campo electromagnético durante el funcionamiento. Este campo puede interferir en algunas circunstancias con los implantes médicos activos o pasivos. Para reducir el riesgo de lesiones graves o mortales, recomendamos a las personas con implantes médicos consultar a su médico y al fabricante de implantes médicos antes de operar esta herramienta eléctrica.

### Uso y cuidado de la herramienta eléctrica

- Las personas con aptitudes psicofísicas o mentales disminuidas, así como los niños no pueden operar la herramienta eléctrica, si no son supervisados o instruidos sobre el uso de la herramienta eléctrica por una persona responsable de su seguridad.
- **No fuerce la herramienta eléctrica. Utilice la herramienta eléctrica adecuada para su aplicación.** La herramienta eléctrica correcta hará el trabajo mejor y más seguro a la velocidad para la que fue diseñada.
- **No utilice la herramienta eléctrica si el interruptor no la enciende y apaga.** Cualquier herramienta eléctrica que no pueda ser controlada con el interruptor es peligrosa y debe ser reparada.
- **Desconecte el enchufe de la fuente de alimentación y / o la batería de la herramienta eléctrica**

**antes de realizar cualquier ajuste, cambiar accesorios o guardarla.** Estas medidas preventivas de seguridad reducen el riesgo de arrancar la herramienta accidentalmente.

• **Guarde las herramientas eléctricas inactivas fuera del alcance de los niños y no permita que las personas que no estén familiarizadas con la herramienta eléctrica o estas instrucciones la utilicen.**

Las herramientas eléctricas son peligrosas en manos de usuarios inexpertos.

• **Mantenimiento de las herramientas eléctricas** Compruebe si la herramienta está desalineada, si las piezas móviles están atascadas, si hay piezas rotas o cualquier otra condición que pueda afectar el funcionamiento de la herramienta eléctrica. Si está dañada, haga reparar la herramienta eléctrica antes de usarla. Muchos accidentes son causados por el mantenimiento deficiente de las herramientas eléctricas.

• **Mantenga las herramientas de corte, afiladas y limpias.** Las herramientas de corte adecuadamente mantenidas con bordes afilados son menos propensas a empastarse y más fáciles de controlar.

• **Utilice la herramienta eléctrica, los accesorios y las brocas de las herramientas, etc. de acuerdo con estas instrucciones, teniendo en cuenta las condiciones de trabajo y el trabajo a realizar.** El uso de la herramienta eléctrica para operaciones diferentes de las previstas podría producir una situación peligrosa.

• **Mantenga las manijas y las superficies de agarre secas, limpias y libres de aceite y grasa.** Las manijas y las superficies de agarre resbaladizas no permiten un manejo y un control seguros de la herramienta en situaciones inesperadas.

• Tenga en cuenta que cuando utilice una herramienta eléctrica debe sostener la manija auxiliar correctamente, esto es útil para controlar la herramienta eléctrica. Por lo tanto, sostenerla de manera adecuada puede reducir el riesgo de accidentes o lesiones.

## Servicio

• **Haga reparar su herramienta eléctrica por personal de reparación calificado que use solamente piezas de repuesto idénticas.** Esto asegurará que se mantenga la seguridad de la herramienta eléctrica.

• Siga las instrucciones para lubricar y cambiar los accesorios.

## Guías de seguridad durante el funcionamiento de la herramienta eléctrica

• **Cuando esté en proceso la operación de corte, espere a que el motor ingrese en funcionamiento normal, luego continuará el trabajo.** Si el motor se opera antes de entrar en funcionamiento normal, la superficie de corte de la pieza de trabajo estará desapareja.

• **No se podrá aplicar una carga extremadamente grande a los productos.** Las formas de operar incorrectas causarán la rotura de la rueda de molienda, y se dañará el motor.

• **El rebote de superficie de la rueda de esmeril se confirmará.** Si el rebote de la nueva rueda de esmeril es extremadamente grande, la rueda de esmeril se romperá. Si se descentra la superficie de la rueda

de esmeril de manera excesiva, reemplácela por una nueva.

• **Se debe usar el protector ocular.**

• **No se debe usar una rueda de esmeril rota.**

• **No se debe usar material cercano sin protección en la posición correcta.**

• **Sólo se usará la rueda de esmeril recomendada por el fabricante y la velocidad indicada será igual o superior a la velocidad indicada en las herramientas.** La rueda de esmeril con velocidad lineal no menor de 4800  $\text{min}^{-1}$  será la que se adoptará.

• **Se leerán con atención las instrucciones de funcionamiento suministradas por el fabricante de la rueda de esmeril.**

• **No impacte en la rueda de esmeril.** Si la rueda de esmeril bajo rotación sufre un impacto, se romperá y causará lesiones graves en el ser humano.

• **No use la superficie de la rueda de esmeril para moler el trabajo.** Si la superficie de la rueda de esmeril se usa para moler el trabajo, se romperá la rueda de esmeril y esto causará graves lesiones en el ser humano.

• **No podrá acercarse personal ajeno.** Durante la operación, la chispa producida podrá lesionar al ser humano.

• **Cuando las partes (sujetadores, juntas, tornillos, etc.) sufran roturas, deje de usarlas.** Cuando no se corrija y quede estable durante el uso, la rueda de esmeril se romperá y causará lesiones en el ser humano.

• **La dirección de la chispa producida en el corte irá contra un lugar que no sea peligroso.** Si hay alguna materia inflamable alrededor de la chispa, pueden causar accidentes para la seguridad.

• **Se realizará la operación después de que se ajuste la pieza de trabajo de manera confiable al chasis de trabajo.** No explotará ninguna pieza de trabajo ajustada fija que pueda causar lesiones para el ser humano.

## Antes de comenzar la operación

• Utilice esta herramienta eléctrica sólo para cortar en seco.

• Use la herramienta eléctrica solamente para cortar material recomendado por el fabricante.

• Antes del uso, coloque la herramienta eléctrica sobre una base horizontal estable.

• No use los discos de corte con dimensiones (diámetro exterior y de montaje) diferente de las recomendadas.

• Nunca use otro tipo del disco de corte (abrasivos, de diamante, etc.) para esta herramienta eléctrica.

• Asegúrese de que todos los dispositivos que impidan el contacto accidental del disco de corte estén montados correctamente y funcionen perfectamente bien.

• Nunca trabaje con los dispositivos de protección desmontados. Se deben reemplazar inmediatamente los dispositivos de protección dañados.

• Durante el funcionamiento nunca arregle las cubiertas protectoras deslizables que estén abiertas (enganche, cuña, etc.).

• Nunca corte piezas de madera ni piezas realizadas en otros materiales que no se mencionen en estas instrucciones. El disco de corte está diseñado para cortar metal solamente. Si se utiliza el disco para cortar madera (u otros materiales), puede cambiar su forma debido al sobrecalentamiento. Dicha deformación

puede producir lesiones graves en un operador o en otras personas que estén cerca de la herramienta eléctrica.

- Mantenga el mango de la herramienta eléctrica limpio y sin aceite, para controlarla y hacer que la operación sea segura.

### Durante el funcionamiento

- Nunca se pare ni se apoye sobre la herramienta eléctrica: si arranca o si toca accidentalmente el disco de corte, puede herirse gravemente.
- Mantenga sus manos a una distancia segura del disco de corte.
- Durante la operación aléjese del plano de rotación del disco de corte.
- Durante la operación, tenga cuidado con el cable de alimentación (el cual debe colocarse siempre detrás de la herramienta). No permita que se enrosque alrededor de sus piernas o brazos.
- Nunca comience a cortar hasta que el disco de corte alcance su velocidad máxima.
- Siempre procese una pieza a la vez solamente, esta es la única manera de sujetarla correctamente.
- Al procesar piezas largas, use los dispositivos de sujeción y asegúrese de proporcionar un soporte por debajo del extremo largo que sobresale. Nunca deje que una tercera persona sostenga la pieza de trabajo.
- Nunca retire los residuos de aserrín ni de las piezas tratadas hasta que el motor de la herramienta eléctrica no esté apagado.
- Si durante las operaciones, el disco de corte se atasca en la pieza o se bloquea por los residuos, apague inmediatamente la herramienta eléctrica y sólo entonces elimine la causa de bloqueo del disco de corte.
- El polvo que se genera durante el funcionamiento puede ser peligroso para su salud, inflamable o explosivo; limpie el lugar de trabajo oportunamente y utilice medios de protección personal.
- El funcionamiento puede producir chispas y partículas de metal pequeñas que pueden dañar al operador o a los espectadores. Siempre utilice medios de protección personal (gafas y máscara protectora) y organice el lugar de trabajo de manera apropiada.
- No trabaje con materiales que contengan asbesto. El asbesto se considera carcinogénico.
- No se permite utilizar la herramienta eléctrica para cortar piezas hechas de magnesio o sus compuestos.
- Evite detener el motor de la herramienta eléctrica cuando está bajo carga.
- Evite el sobrecalentamiento de la herramienta eléctrica si la usa durante un periodo de tiempo prolongado.

### Después de terminar la operación

- Se puede desplazar la herramienta eléctrica del lugar de trabajo sólo después de que el disco de corte se haya apagado y se halla detenido completamente.
- Nunca trate de disminuir la inercia de la rotación del disco de corte a través del bloque del husillo o mediante la aplicación de fuerza en la superficie lateral del disco de corte. Si usa el bloque del husillo para este fin, la herramienta eléctrica se dañará y la garantía no responderá del fallo.
- Los discos de corte pueden estar muy calientes durante la operación, no las toque hasta que se hayan enfriado.

## Símbolos usados en el manual

Los siguientes símbolos se utilizan en el manual de instrucciones, recuerde sus significados. La interpretación correcta de los símbolos le permitirá el uso correcto y seguro de la herramienta eléctrica.

Símbolo	Significado
	<b>Sierra para cortar ingletes</b> Secciones marcadas con gris - agarre suave (con superficie aislada).
	<b>Etiqueta con número de serie:</b> SDS... - modelo; XX - fecha de fabricación; XXXXXXXX - número de serie.
	Lea todas las reglas e instrucciones de seguridad.
	Use gafas de seguridad.
	Use protectores para los oídos.
	Use una máscara antipolvo.
	Use guantes de protección.
	Desconecte la herramienta eléctrica de la red antes de instalarla o ajustarla.
	Dirección del movimiento.
	Dirección de la rotación.
	Bloqueado.

Símbolo	Significado
	Desbloqueado.
	Prohibido.
	Atención. Importante.
	Pezzo tubo tondo.
	Pezzo tubo squadrato.
	Pezzo tubo rettangolare.
	Pezzo barra ad angolo.
	Doble aislamiento / clase de protección.
	Un signo que certifica que el producto cumple con los requisitos esenciales de las directivas de la UE y las normas armonizadas de la UE.
	No deseche la herramienta eléctrica en un recipiente de basura doméstica.

### Designación de la herramienta eléctrica DWT

Esta herramienta eléctrica fue diseñada para el corte en seco de piezas de metal, secciones, caños, etc., en modo fijo.

La herramienta eléctrica está diseñada para usuarios diestros solamente.

### Componentes de la herramienta eléctrica

- Ranuras de ventilación
- Cuerpo
- Mango para transporte
- Cubierta protectora
- Botón de seguridad
- Interruptor de encendido / apagado
- Manija
- Traba de la broca
- Cubierta protectora deslizable
- Disco de corte \*
- Placa de base
- Bulón de ajuste
- Detención de ajuste
- Detención giratoria

- Tornillo de plomo
- Palanca inclinable
- Asa de la abrazadera
- Tornillo
- Buje de sujeción \*
- Llave Allen \*
- Mango de bloqueo (para transporte)
- Turca de fijación del bulón para ajuste de la profundidad de corte
- Bulón para ajuste de la profundidad de corte
- Escala
- Bulón de fijación del disco de corte
- Reborde interno
- Aro de retención (caucho)
- Vástago
- Reborde externo
- Reborde de la abrazadera

\* Accesorios

**No todos los accesorios fotografiados o descritos están incluidos en el envío estándar.**

### Instalación y regulación de los elementos de la herramienta eléctrica

**Antes de llevar a cabo cualquier trabajo sobre la herramienta eléctrica, debe desconectarse de la fuente de energía.**



**No apriete demasiado los elementos de ajuste para evitar dañar el hilo.**

### Posición de transporte (vea la fig. 1)

La herramienta se puede desplazar sólo cuando se encuentra en la posición de transporte (el cuerpo bajo y fijo). Cuando se transporta, se debe sostener la herramienta eléctrica solamente por la manija de transporte 3, o por debajo de la placa base 11.

Antes de comenzar cualquier trabajo, coloque la herramienta eléctrica para su operación.

- Presione ligeramente la empuñadura 7.
- Gire la traba 21 como se muestra en la figura 1.
- Levante el cuerpo suavemente.
- Para preparar la herramienta eléctrica para el transporte, realice las operaciones indicadas en orden inverso.

### Ajuste de la profundidad del corte (vea la fig. 2)

Con la ayuda del bulón 23 y la tuerca de fijación 22, ajuste la profundidad de corte para que el disco de corte 10 en la posición más baja no toque los componentes de construcción de la herramienta eléctrica (vea la fig. 2).

- Afloje la contratuerca 22.
- Ajuste la profundidad de corte girando el perno 23 hacia adentro o hacia fuera.
- Ajuste la contratuerca 22.

### Fijación del ángulo de corte (vea la fig. 3)

- Afloje los bulones 12 con la llave Allen 20 (vea la fig. 3).
- Fije el ángulo de corte deseado girando la detención de ajuste 13. El ángulo se fija de acuerdo con la indicación de la escala 24.
- Ajuste los bulones de ajuste 12 con la llave Allen 20.



## Fijación del ancho de corte (vea la fig. 4)

- Desatornille los bulones de ajuste **12** con la llave Allen **20** (vea la fig. 4).
- Seleccione el ancho de corte deseado, girando la detención de ajuste **13**.
- Alinee los orificios de la detención de ajuste **13** con los orificios roscados de la placa de base **11**, y ajuste los bulones de ajuste **12** con la llave Allen **20**.

## Montaje / reemplazo del disco de corte (vea la fig. 5-6)



**Después de montar el disco de corte, realice una prueba antes de comenzar a trabajar: encienda la herramienta eléctrica y déjala trabajar en modo inactivo durante no menos de 30 segundos. Está estrictamente prohibido utilizar discos de corte que tengan desgaste radial o axial, lo cual provoca un aumento en la vibración de la herramienta eléctrica.**



**Se recomienda usar guantes protectores para el montaje / reemplazo del disco de corte.**

- Levante el cuerpo en la posición más alta.
- Mueva la tapa de protección deslizante **9** en la posición superior y ajuste el tornillo superior **18** (vea la fig. 5).
- Desplace la traba de la broca **8** a la derecha y sosténgala, después inserte la llave Allen **20** en el bulón **25** y gírelo para fijar el disco de corte **10** en la posición fija. Presione y sostenga la traba de la broca **8**, desatornille el bulón **25** con la llave Allen **20**.
- Desmonte de la broca **28** lo siguiente: reborde de la abrazadera **30**, reborde externo **29** y disco de corte **10**.
- Limpie los elementos de sujeción con un cepillo suave y móntelos sobre la broca **28**: disco de corte **10**, reborde externo **29** y reborde de la abrazadera **30**.



**Atención: Asegúrese de que el diámetro del disco de corte 10 corresponda al diámetro externo del buje 19 (vea la fig. 7). Se prohíbe instalar discos de corte 10 sin fijar el buje 19. Observe la consecuencia de la instalación de las piezas, evite instalaciones oblicuas de piezas mientras realiza el montaje y no gire los rebordes (vea la fig. 6).**

- Presione y sostenga la traba de la broca **8**, ajuste el bulón **25** con la llave Allen **20**. Luego suelte la traba de la broca **8**.
- Asegúrese de que el disco de corte **10** no toque ninguno de los elementos de la herramienta eléctrica y que pueda girar libremente.
- Afloje el tornillo superior **18** y mueva la tapa de protección deslizante **9** a la posición original.

## Utilización de discos de corte con distintos diámetros (vea la fig. 7)

Si, durante la instalación del disco de corte **10**, se detecta que el diámetro no corresponde al diámetro externo del buje de fijación **19**, será necesario montar un buje de fijación **19** de tamaño apropiado. A estos efectos, saque el aro de caucho de bloqueo **27** y monte el buje de fijación **19** con el diámetro externo requerido.

Fije el buje de fijación **19** en la broca **28** con la ayuda del aro de caucho de bloqueo **27** (vea la fig. 7).

## Funcionamiento inicial de la herramienta eléctrica

Utilice siempre la tensión adecuada de la red: la tensión de la red debe coincidir con la información citada en la placa de identificación de la herramienta eléctrica.

## Encendido / apagado de la herramienta eléctrica

### Encender:

Para encender la herramienta eléctrica, empuje el botón de cierre **5** y, mientras lo presiona en posición, empuje el botón del interruptor **6**.

### Apagar:

Para apagar la herramienta eléctrica, suelte el botón del interruptor **6**.

## Recomendaciones sobre el funcionamiento

- Coloque la herramienta eléctrica sobre la mesa de trabajo y preferiblemente fíjela con tornillos o sujetores (vea la fig. 8).
- Si es necesario, ajuste el dispositivo de la abrazadera para cortar una pieza, con el ancho deseado y fije el ángulo de corte necesario (más arriba se describe el orden de las operaciones).
- Levante la palanca inclinable **16** y mueva el tornillo de plomo **15** hasta que su detención giratoria **14** toque la pieza (vea la fig. 9).
- Baje la palanca inclinable **16** y gire el asa de la abrazadera **17** para fijar la pieza (vea la fig. 9). Evite la mala alineación o el sesgo de la pieza.
- Encienda la herramienta eléctrica, deje que el disco de corte **10** alcance la velocidad de rotación.
- Suavemente baje el cuerpo y haga el corte.
- No sobrecargue la herramienta eléctrica (especialmente cuando corte perfiles metálicos, paneles de construcción, etc.) ya que se sobrecargará el motor y se puede dañar el disco de corte. Debe haber tiempo suficiente para que la herramienta eléctrica realice la operación.
- Apague la herramienta eléctrica y espere hasta que el disco de corte **10** se detenga completamente.
- Levante el cuerpo de la herramienta eléctrica suavemente.
- Para sacar la pieza, levante la palanca inclinable **16** y vuelva a mover el tornillo de plomo **15**.

## Mantenimiento de la herramienta eléctrica / medidas preventivas

**Antes de llevar a cabo cualquier trabajo sobre la herramienta eléctrica, debe desconectarse de la fuente de energía.**

## Limpieza de la herramienta eléctrica

Una condición indispensable para un uso seguro a largo plazo de la herramienta eléctrica es mantenerla limpia. Durante el tratamiento prolongado del metal, es posible que se acumule polvo conductor de corriente dentro de la herramienta eléctrica. Con frecuencia lim-

pie la herramienta con aire comprimido a través de las ranuras de ventilación 1.

### **Servicio de post-venta y servicio de aplicaciones**

Nuestro servicio de post-venta responde a sus preguntas sobre el mantenimiento y la reparación de su producto, así como también sobre los repuestos. La información sobre los centros de servicio, los diagramas de las piezas y sobre los repuestos también se puede encontrar en: [www.dwt-pt.com](http://www.dwt-pt.com).

### **Cómo transportar las herramientas eléctricas**

• Está terminantemente prohibido dejarlas caer para que no se produzca ningún impacto mecánico en el embalaje durante el transporte.

• Cuando se descarguen / carguen, no se permite usar ningún tipo de tecnología que funcione bajo el principio de sujeción de embalajes.

### **Protección del medio ambiente**



### **Recicle las materias primas en lugar de eliminarlas como basura.**

Las herramientas, los accesorios y el embalaje deberían seleccionarse para un reciclado cuidadoso del medio ambiente. Las piezas de material plástico están marcadas para un reciclado selectivo. Estas instrucciones están impresas sobre papel reciclado sin la utilización de cloro.

130.com.ua

**El fabricante se reserva la posibilidad de incluir cambios.**

## Especificações da ferramenta eléctrica

Serra seccionada

SDS-2200

Código da ferramenta eléctrica

[127 V ~50/60 Hz]  
[230 V ~50/60 Hz]

742333

743491

Potência nominal absorvida

[W]

2200

Potência de saída

[W]

1200

Amperagem na voltagem

127 V [A]  
230 V [A]

15

10

Rotações sem carga

[min<sup>-1</sup>]

3750

Ø máx. do disco de corte

[mm]  
[polegadas]

355

14"

Ø interior do disco de corte

[mm]  
[polegadas]

19 / 25,4 / 32  
3/4" / 1" / 1-17/64"

Grossura máx. do disco de corte

[mm]  
[polegadas]

3

1/8"

Tamanho máximo da peça a ser cortada:

○ peça com secção circular  
(diâmetro; corte a 0° / 45°)

[mm]  
[polegadas]

110 / 55

4-1/4" / 2-11/64"

□ peça com secção quadrada  
(comprimento x altura; corte a 0° / 45°)

[mm]  
[polegadas]

100 x 100 / 40 x 40

4" x 4" / 1-37/64" x 1-37/64"

▭ peça com secção cruzada rectangular  
(comprimento x altura; corte a 0° / 45°)

[mm]  
[polegadas]

210 x 30 / 85 x 30

8-1/4" x 1-3/16" / 3-11/32" x 1-3/16"

∧ peça com ângulo  
(comprimento x altura; corte a 0° / 45°)

[mm]  
[polegadas]

145 x 145 / 55 x 55

5-45/64" x 5-45/64" / 2-11/64" x 2-11/64"

Peso

[kg]  
[lb]

17,6

38,8

Classe de protecção

□ / II

Pressão sonora

[dB(A)]

102,8

Potência sonora

[dB(A)]

115,8

Vibrações

[m/s<sup>2</sup>]

5

Informações  
sobre ruído

Gestor de  
certificação

*Wu Cunzhen*

Wu Cunzhen



Use protectores auditivos quando a potência sonora ultrapassar 85 dB(A).

Merit Link International AG  
Stabio, Suíça, 29.06.2017

Regras gerais  
de segurança

CE

Declaração de  
conformidade



**AVISO - Para reduzir o risco de lesões, o utilizador tem de ler o manual de instruções.**



**AVISO! Leia todos os avisos de segurança e todas as instruções.** O incumprimento das instruções e avisos de segurança pode ter como consequência a existência

Declaramos sob nossa inteira responsabilidade que o produto descrito nos "Especificações da ferramenta eléctrica" esta em conformidade com todas as disposicoes pertinentes das Directivas 2006/42/EC incluindo suas alteracoes, e em conformidade com as seguintes normas: EN 61029-1, EN 61029-2-10.

Português  
АВТОТОВАРЫ «130»

de perigo de incêndio, de choques elétricos e / ou de lesões graves.

### **Guarde todos os avisos e instruções para futuras referências.**

O termo "ferramenta elétrica" nos avisos diz respeito à sua ferramenta alimentada pela rede (com fio) ou com bateria (sem fio).

### **Segurança na área de trabalho**

- **Mantenha a área de trabalho limpa e bem iluminada.** Áreas desarrumadas ou escuras são propícias a acidentes.
- **Não ligue ferramentas elétricas em atmosferas explosivas, tal como na presença de líquidos inflamáveis, gases ou pó.** As ferramentas elétricas geram faíscas que podem provocar a ignição dos fumos ou pó.
- **Mantenha as crianças e pessoas que passem afastadas enquanto trabalhar com uma ferramenta elétrica.** As distrações podem fazer com que perca o controlo.

### **Segurança elétrica**

- **As fichas da ferramenta elétrica têm de corresponder à tomada. Nunca modifique a ficha de algum modo. Não utilize qualquer adaptador com ferramentas elétricas com ligação à terra.** Fichas não modificadas e tomadas correspondentes reduzem o risco de choque elétrico.
- **Evite o contacto do corpo com superfícies ligadas à terra, tais como tubos, radiadores, bases e frigoríficos.** Existe um risco acrescido de choque elétrico se o seu corpo estiver ligado à terra.
- **Não exponha as ferramentas elétricas à chuva ou a condições húmidas.** A entrada da água na ferramenta elétrica aumentará o risco de choque elétrico.
- **Não force o fio da alimentação. Nunca utilize o fio para transportar, puxar ou desligar a ferramenta elétrica.** Mantenha o fio afastado do calor, óleo, arestas afiadas ou peças móveis. Fios danificados ou presos aumentam o risco de choque elétrico.
- **Quando estiver a trabalhar com uma ferramenta elétrica ao ar livre, utilize uma extensão adequada para a utilização no exterior.** A utilização de um fio adequado ao exterior reduz o risco de choque elétrico.
- **Se for inevitável trabalhar com uma ferramenta elétrica num local húmido, use uma alimentação protegida por um dispositivo de corrente residual (DCR).** A utilização de um DCR reduz o risco de choque elétrico. **NÓTA!** O termo "dispositivo de corrente residual (DCR)" pode ser substituído pelo termo "interruptor de circuito de falha de ligação à terra (ICFLT) ou "disjuntor de circuito de fuga de terra (DCFT)".
- **Aviso!** Nunca toque nas superfícies de metal expostas na caixa de velocidades, proteção, etc., pois tocar nas superfícies de metal interfere com as ondas eletromagnéticas, podendo assim causar lesões ou acidentes.

### **Segurança pessoal**

- **Mantenha-se alerta, observe o que está a fazer e use senso comum quando estiver a trabalhar com uma ferramenta elétrica. Não utilize uma ferramenta elétrica enquanto estiver cansado ou sobre o efeito de drogas, álcool ou medicação.** Um momento de falta de atenção enquanto trabalha com ferramentas elétricas pode resultar em lesões sérias.

• **Use equipamento pessoal de proteção. Utilize sempre proteção ocular.** O equipamento de segurança, tal como máscara de pó, calçado de segurança antiderrapante, capacete de segurança, ou proteção para os ouvidos, utilizado nas condições adequadas reduzirá a hipótese de lesões.

• **Evite ligações sem intenção. Certifique-se de que o interruptor se encontra na posição de desligado antes de ligar a fonte de energia e / ou à bateria ao agarrar ou transportar a ferramenta.** Transportar ferramentas elétricas com o seu dedo no interruptor ou fornecer energia a ferramentas elétricas que tenham o interruptor na posição de ligado convida a acidentes.

• **Retire qualquer chave de ajuste ou chave de fendas antes de ligar a ferramenta elétrica.** Uma chave de fendas ou uma chave deixada ligada a uma peça rotativa da ferramenta elétrica pode resultar em lesão.

• **Não se estique. Mantenha sempre a base e o equilíbrio adequados.** Isso proporciona um melhor controlo da ferramenta elétrica em situações inesperadas.

• **Vista-se adequadamente. Não use roupas largas ou joalheria. Mantenha o cabelo, roupa e luvas afastados das partes móveis.** Roupas largas, jóias ou cabelo comprido podem ser apanhados pelas peças em movimento.

• **Se forem fornecidos dispositivos para a ligação de extração de pó e facilidades de recolha, certifique-se de que estas estão ligadas e de que são devidamente utilizadas.** A utilização da recolha do pó pode reduzir os perigos relacionados com o pó.

• **Não permita que a familiaridade ganha com a utilização de ferramentas o torne mais complacente e ignore os princípios de segurança da ferramenta.** Uma ação descuidada pode causar lesões severas numa fração de segundo.

• **Aviso!** As ferramentas elétricas podem criar um campo eletromagnético durante o funcionamento. Este campo pode, sob determinadas circunstâncias, interferir com implantes médicos ativos ou passivos. Para reduzir o risco de lesões sérias ou fatais, recomendamos que pessoas com implantes médicos consultem o seu médico e / ou fabricante do implante médico antes de utilizar esta ferramenta elétrica.

### **Utilização e cuidados da ferramenta elétrica**

• As pessoas com fracas aptidões físicas ou mentais, bem como as crianças, não podem utilizar a ferramenta elétrica, caso não sejam supervisionadas ou ensinadas a usar a ferramenta elétrica por uma pessoa responsável pela sua segurança.

• **Não force a ferramenta elétrica. Use a ferramenta elétrica adequada para a tarefa pretendida.** O uso de uma ferramenta elétrica correta e à velocidade para a qual foi concebida permite executar o trabalho com maior eficácia e segurança.

• **Não utilize a ferramenta elétrica se o interruptor não a ligar ou desligar.** Qualquer ferramenta que não possa ser controlada com o interruptor é perigosa e deve ser reparada.

• **Desligue a ficha da fonte de alimentação e / ou a bateria da ferramenta elétrica antes de fazer quaisquer ajustes, mudar de acessórios, ou guardar as ferramentas elétricas.** Tais medidas de segurança preventiva ajudam a reduzir os riscos de ligar inadvertidamente a ferramenta elétrica.

• **Guarde ferramentas elétricas sem carga fora do alcance de crianças e não permita que pessoas estranhas às ferramentas elétricas ou a estas**

**instruções trabalhem com a ferramenta elétrica.** As ferramentas elétricas são perigosas nas mãos de utilizadores sem formação.

• **Proceda à manutenção das ferramentas elétricas.** Verifique se existem desalinhamentos ou bloqueios das peças móveis, peças partidas e quaisquer outras condições que possam afetar o funcionamento da ferramenta elétrica. Se estiver danificada, leve a ferramenta elétrica para ser reparada antes da utilização. Muitos acidentes são provocados pela fraca manutenção das ferramentas elétricas.

• **Mantenha as ferramentas de corte afiadas e limpas.** Ferramentas devidamente mantidas com arestas de corte afiadas são menos fáceis de prender e mais fáceis de controlar.

• **Use a ferramenta elétrica, acessórios e brocas, etc., de acordo com estas instruções, tendo em conta as condições de trabalho e o trabalho a ser efetuado.** A utilização da ferramenta elétrica para operações diferentes das pretendidas pode resultar numa situação perigosa.

• **Mantenha as pegas e superfícies de segurar secas, limpas e sem óleo ou gordura.** Pegas e superfícies de segurar escorregadias não permitem o manuseamento seguro nem o controlo da ferramenta em situações inesperadas.

• **Tenha em conta que, quando utilizar uma ferramenta elétrica, segure corretamente a pega auxiliar, o que é útil quando controlar a ferramenta elétrica.** Assim, um manuseamento adequado pode reduzir o risco de acidentes ou lesões.

## Reparação

• **A manutenção da sua ferramenta elétrica deverá ser sempre efetuada por pessoas qualificadas, utilizando apenas peças sobresselentes idênticas.** Tal irá assegurar que a segurança da ferramenta elétrica é mantida.

• **Siga as instruções quanto a lubrificação e mudança de acessórios.**

### Orientações de segurança durante o funcionamento da ferramenta elétrica

• **Quando o corte estiver a ser efetuado, espere que o motor entre no funcionamento normal, depois, continue o trabalho.** Se o motor for utilizado antes de entrar no funcionamento normal, a superfície de corte da peça a ser trabalhada não ficará uniforme.

• **Não faça demasiada pressão nos produtos.** Uma utilização incorreta dará origem a danos no disco de amolar e o motor ficará danificado.

• **O disco de amolar acaba por ressaltar.** Se o ressaltar do disco de amolar for grande, o disco de amolar pode partir. Se o disco de amolar ficar muito gasto, tem de o substituir por um novo.

• **Deverá usar proteção visual.**

• **Não use discos de amolar partidos.**

• **Não se aproxime do material a ser trabalhado sem a cobertura na posição correta.**

• **Use apenas o disco de amolar recomendado pelo fabricante e a velocidade indicada deverá ser igual ou superior à velocidade indicada na ferramenta.** Deverá usar discos de amolar com uma velocidade linear nunca inferior a 4800 min<sup>-1</sup>.

• **Leia com atenção as instruções de funcionamento fornecidas com o disco de amolar.**

• **Não bata com o disco de amolar.** Se o disco de amolar em rotação sofrer um choque, pode partir-se e dar origem a lesões sérias.

• **Não use a superfície do disco de amolar para trabalhar a peça.** Se a superfície do disco de amolar for usada para rebarbar, o disco pode partir e causar lesões sérias.

• **Não permita que outras pessoas se aproximem de si.** Durante a operação, as faíscas produzidas podem dar origem a lesões oculares.

• **Quando peças (clipes, juntas, parafusos, etc.) se partirem, pare de as usar.** Se o disco de amolar não estiver fixo e estável durante a utilização, pode partir-se e causar lesões ao utilizador.

• **A direção das faíscas produzidas no corte deverá ser contra locais que não sejam perigosos.** Se existirem materiais inflamáveis em redor das faíscas, poderá haver acidentes.

• **A operação deverá ser executada após fixar com segurança a peça a ser trabalhada.** Uma peça a ser trabalhada que não seja fixada pode ser atirada e causar lesões.

## Antes de começar a operação

• Use esta ferramenta elétrica apenas para cortar a seco.

• Use a ferramenta elétrica para cortar material recomendado pelo fabricante.

• Antes da utilização, coloque a ferramenta elétrica numa base estável e horizontal.

• Não use disco de corte com dimensões (diâmetro exterior e de montagem) diferentes das recomendadas.

• Nunca use outros tipos de disco de corte (abrasivos, de diamante, etc.) nesta ferramenta elétrica.

• **Certifique-se de que todos os dispositivos que evitam o toque acidental no disco de corte estão devidamente montados, funcionais e em perfeito estado.**

• **Nunca trabalhe com os dispositivos de proteção desmontados.** Os dispositivos de proteção danificados têm de ser substituídos imediatamente.

• **Durante a operação, nunca fixe (prenda, introduza, etc.) a cobertura de proteção deslizante aberta.**

• **Nunca corte peças de madeira ou peças feitas de outros materiais que não estejam aqui mencionados.** O disco de corte foi criado para cortar apenas metal. Se o disco for usado para madeira (ou outros materiais), pode mudar de forma devido ao sobreaquecimento. Tal deformação pode levar a lesões sérias do operador ou outras pessoas perto da ferramenta elétrica.

• **Mantenha a pega da ferramenta elétrica limpa e sem óleo, para controlar a ferramenta elétrica e tornar a operação segura.**

## Durante a operação

• **Nunca se suporte na ferramenta elétrica.** Se esta cair ou se tocar acidentalmente no disco de corte, pode magoar-se seriamente.

• **Mantenha as mãos a uma distância segura do disco de corte.**

• **Durante a operação, mantenha-se ao lado da superfície de rotação do disco de corte.**

• **Durante o funcionamento, tenha em conta a posição do cabo elétrico (este deverá estar sempre atrás da ferramenta).** Não permita que este se enrole nas suas pernas ou braços.

- Nunca comece a cortar até que o disco de corte atinja a sua velocidade máxima.
- Trabalhe sempre apenas uma peça de cada vez. Este é o único modo de a fixar correctamente.
- Quando trabalhar peças compridas, use os dispositivos de fixação e certifique-se de que coloca um suporte por baixo da extremidade comprida da peça. Nunca peça a outra pessoa para segurar a peça a ser trabalhada.
- Nunca retire a serradura ou restos da peça enquanto o motor da ferramenta eléctrica estiver a funcionar.
- Se, durante a operação, o disco de corte ficar preso na peça ou bloqueado por restos da peça, desligue imediatamente a ferramenta eléctrica e só depois elimine a causa da falha do disco de corte.
- O pó criado durante a utilização da ferramenta pode ser prejudicial para a sua saúde, inflamável ou explosivo. Limpe a peça que está a trabalhar e utilize os acessórios de protecção individual.
- O funcionamento pode dar origem a faíscas, que podem dar origem a lesões ao utilizador ou a terceiros que se encontrem por perto. Utilize sempre meios de protecção pessoal (óculos e máscara protectora) e prepare o seu local de trabalho de modo adequado.
- Não trabalhe com materiais que contenham amianto. O amianto é considerado cancerígeno.
- Não é permitido usar a ferramenta eléctrica para cortar peças feitas de magnésio ou dos seus derivados.
- Evite parar a ferramenta eléctrica quando esta estiver sob carga.
- Evite sobreaquecer a sua ferramenta eléctrica, quando a utilizar durante um longo período de tempo.

### Após terminar a operação

- A ferramenta eléctrica pode ser retirada do local de trabalho apenas após o disco de corte ser desligado e parado por completo.
- Nunca tente abrandar a rotação de inércia do disco de corte com o fixador do eixo ou fazendo força na superfície lateral do disco de corte. Se usar o fixador do eixo com este intuito, a ferramenta eléctrica falha e a sua garantia será anulada.
- Os discos de corte podem ficar muito quentes durante a operação. Não lhes toque até que estes arrefeçam.

### Símbolos usados no manual

Os símbolos apresentados a seguir são usados no manual de utilização. Lembre-se do seu significado. A interpretação correta dos símbolos permite uma utilização correta e segura da ferramenta eléctrica.

#### Símbolo

#### Significado

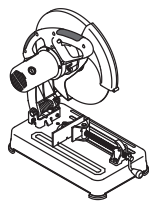

#### Serra seccionada

Secções assinaladas a cinzento - pega suave (com superfície isolada).

#### Símbolo

#### Significado



**Autocolante do número de série:**  
SDS... - modelo;  
XX - data de fabrico;  
XXXXXXX - número de série.



Leia todos os avisos de segurança e todas as instruções.



Use óculos de segurança.



Use proteções auditivas.



Use máscara respiratória.



Utilize luvas de proteção.



Desligue a ferramenta eléctrica da alimentação antes da instalação ou ajuste.



Direção do movimento.



Direção de rotação.



Bloqueado.



Desbloqueado.



Proibido.







Atenção. Importante.



Peça a ser trabalhada: tubo redondo.



Peça a ser trabalhada: tubo quadrado.

Símbolo	Significado
	Peça a ser trabalhada: tubo retangular.
	Peça a ser trabalhada: barra angular.
	Isolamento duplo / classe de proteção.
	Um sinal a certificar que o produto se encontra em conformidade com os requerimentos essenciais das diretivas da UE e normas harmonizadas da UE.
	Não elimine a ferramenta eléctrica juntamente com o lixo doméstico comum.

### Designação da ferramenta eléctrica DWT

A ferramenta eléctrica foi criada para cortar peças de metal a seco, secções, tubos, etc., num modo estacionário.

A ferramenta eléctrica foi criada apenas para utilizadores destros.

### Componentes da ferramenta eléctrica

- 1 Ranhuras de ventilação
- 2 Estrutura
- 3 Pega de transporte
- 4 Cobertura de protecção
- 5 Botão de desbloqueio
- 6 Interruptor de ligar / desligar
- 7 Pega
- 8 Bloqueio do eixo
- 9 Cobertura de protecção deslizante
- 10 Disco de corte \*
- 11 Placa da base
- 12 Parafuso de ajuste
- 13 Batente de ajuste
- 14 Batente rotativo
- 15 Parafuso condutor
- 16 Alavanca inclinável
- 17 Pega de fixação
- 18 Parafuso
- 19 Casquilho de fixação \*
- 20 Chave sextavada \*
- 21 Pega de fixação (para transporte)
- 22 Porca de fixação do parafuso de ajuste da profundidade de corte
- 23 Parafuso de ajuste da profundidade de corte
- 24 Régua
- 25 Parafuso de fixação do disco de corte
- 26 Rebordo interior
- 27 Anel de retenção (borracha)
- 28 Eixo

- 29 Rebordo externo
- 30 Rebordo de fixação

\* Acessórios

**Nem todos os acessórios apresentados nas ilustrações ou descritos no texto fazem parte das peças fornecidas.**

### Instalação e afinação dos elementos da ferramenta eléctrica

**Antes de proceder à limpeza ou reparação da ferramenta eléctrica, deve desligá-la da electricidade.**



**Não aperte demasiado os elementos de aperto, para evitar danificar a rosca.**

### Posição de transporte (consulte a imagem 1)

A ferramenta eléctrica só pode ser movida quando estiver posicionada para transporte (a estrutura puxada para baixo e fixada). Quando movida, a ferramenta eléctrica tem de ser segurada apenas pela pega de transporte 3, ou por baixo da placa da base 11.

Antes de começar qualquer trabalho, coloque a ferramenta eléctrica em posição de funcionamento.

- Prima ligeiramente a pega 7.
- Rode o bloqueio 21 conforme apresentado na imagem 1.
- Levante suavemente a estrutura.
- Para colocar a ferramenta eléctrica na posição de transporte, faça as operações indicadas pela ordem inversa.

### Ajuste da profundidade de corte (consulte a imagem 2)

Com a ajuda do parafuso 23 e da porca de fixação 22, ajuste a profundidade de corte, de modo a que o disco de corte 10 na posição inferior não toque nos componentes de fabrico da ferramenta eléctrica (consulte a imagem 2).

- Desaperte a porca de fixação 22.
- Ajuste a profundidade de corte, rodando o parafuso 23 para dentro ou para fora.
- Aperte a porca de fixação 22.

### Configuração do ângulo de corte (consulte a imagem 3)

- Desaperte os parafusos de ajuste 12 com a chave sextavada 20 (consulte a imagem 3).
- Configure o ângulo de corte desejado rodando o batente de ajuste 13. O ângulo é configurado de acordo com a indicação da régua 24.
- Aperte os parafusos de ajuste 12 com a chave sextavada 20.

### Configuração da largura de corte (consulte a imagem 4)

- Desaperte os parafusos de ajuste 12 com a chave sextavada 20 (consulte a imagem 4).
- Escolha a largura desejada de corte, mudando o batente de ajuste 13.
- Alinhe os orifícios no batente de ajuste 13 com os orifícios roscados na placa da base 11 e aperte os parafusos de ajuste 12 com a chave sextavada 20.

**Montar / substituir o disco de corte (consulte a imagem 5-6)**



**Após montar o disco de corte, faça um teste antes de começar a operação. Ligue a ferramenta eléctrica e deixe-a funcionar sem carga durante, pelo menos, 30 segundos. O funcionamento do disco de corte com desgaste radial ou axial que cause uma maior vibração da ferramenta eléctrica é completamente proibido.**



**Recomendamos a utilização de luvas de protecção para montar e substituir o disco de corte.**

- Levante a estrutura o máximo até cima.
- Mova a cobertura de protecção deslizante **9** para a posição mais elevada e aperte o parafuso superior **18** (consulte a imagem 5).
- Mude o fixador do eixo **8** para a direita e segure-o. Depois, insira a chave sextavada **20** no parafuso **25** e rode-o, de modo a fixar o disco de corte **10** na posição fixa. Prima e mantenha premido o fixador do eixo **8**, desaperte o parafuso **25** com a chave sextavada **20**.
- Desmonte do eixo **28**: Rebordo de fixação **30**, rebordo externo **29** e disco de corte **10**.
- Limpe os elementos de fixação com uma escova suave e volte a montar no eixo **28**: Disco de corte **10**, rebordo externo **29** e rebordo de fixação **30**.



**Atenção: Certifique-se de que o diâmetro interior do disco de corte **10** corresponde ao diâmetro externo do casquilho de fixação **19** (consulte a imagem 7). É proibido instalar discos de corte **10** sem configurar o casquilho **19**. Tenha em conta as consequências da instalação das peças, evite a configuração obliqua das peças durante a montagem e não vire os rebordos (consulte a imagem 6).**

- Prima e mantenha premido o fixador do eixo **8**, aperte o parafuso **25** com a chave sextavada **20**. Depois, liberte o fixador do eixo **8**.
- Certifique-se de que o disco de corte **10** não toca em qualquer elemento da ferramenta eléctrica e que roda livremente.
- Desaperte o parafuso superior **18** e mova a cobertura de protecção deslizante **9** para a posição original.

**Utilização de discos de corte com diferentes diâmetros interiores (consulte a imagem 7)**

Se, durante a instalação do disco de corte **10**, for detectado que o diâmetro interior não corresponde ao diâmetro externo do casquilho de fixação **19**, é necessário montar um casquilho de fixação **19** com o tamanho adequado. Para isso, retire o anel de borracha de fixação **27** e monte o casquilho de fixação **19** com o diâmetro externo necessário. Fixe o casquilho de fixação **19** no eixo **28** com a ajuda do anel de borracha de fixação **27** (consulte a imagem 7).

### Operação inicial da ferramenta eléctrica

Use sempre a voltagem de alimentação correcta: A voltagem da alimentação tem de ser sempre equiva-

lente à informação apresentada na placa de identificação da ferramenta eléctrica.

### Ligar / desligar a ferramenta eléctrica

#### Ligar:

Para ligar a ferramenta eléctrica, prima o botão de desbloquear **5** e, enquanto o prime, prima o botão do interruptor **6**.

#### Desligar:

Para desligar a ferramenta eléctrica, deixe de premir o botão do interruptor **6**.

### Recomendações acerca do funcionamento

- Coloque a ferramenta eléctrica na bancada de trabalho e, de preferência, fixe-a com parafusos ou grampos (consulte a imagem 8).
- Se for necessário, ajuste o dispositivo de fixação para cortar uma peça com a largura desejada e defina o ângulo de corte necessário (a ordem das operações é descrita acima).
- Levante a alavanca inclinável **16** e mova o parafuso condutor **15** até que o respectivo batente rotativo **14** toque na peça a ser trabalhada (consulte a imagem 9).
- Baixe a alavanca inclinável **16** e rode a pega de fixação **17** para fixar a peça (consulte a imagem 9). Evite desalinhamentos ou inclinações da peça a ser trabalhada.
- Ligue a ferramenta eléctrica, deixe o disco de corte **10** atingir a velocidade máxima de rotação.
- Puxe suavemente a estrutura para baixo e faça o corte.
- Não sobrecarregue a ferramenta eléctrica (especialmente quando cortar perfis de metal, painéis, etc.), pois isso sobrecarrega o motor e pode danificar o disco de corte. Tem de haver tempo suficiente para que a ferramenta eléctrica efectue a operação.
- Desligue a ferramenta eléctrica e espere até que o disco de corte **10** pare completamente.
- Levante suavemente a ferramenta eléctrica.
- Para retirar a peça a ser trabalhada, levante a alavanca inclinável **16** e mova o parafuso condutor **15** para trás.

### Manutenção da ferramenta eléctrica / medidas preventivas

**Antes de proceder à limpeza ou reparação da ferramenta eléctrica, deve desligá-la da electricidade.**

#### Limpeza da ferramenta eléctrica

Uma condição indispensável para uma utilização segura a longo prazo da ferramenta eléctrica é mantê-la limpa. Durante o longo tratamento de metal, o pó condutor de corrente pode ficar acumulado dentro da ferramenta eléctrica. Passe regularmente a ferramenta eléctrica com ar comprimido através dos orifícios do ar **1**.

#### Serviço pós-venda e serviço de aplicação

O nosso serviço pós-venda responde às suas perguntas relativas à manutenção e reparação do seu pro-



duto, bem como peças sobresselentes. A informação acerca dos centros de reparação, diagramas das peças e informação sobre peças sobresselentes também pode ser encontrada em: [www.dwt-pt.com](http://www.dwt-pt.com).

### **Transporte das ferramentas eléctricas**

- Nunca permita que a caixa sofra qualquer impacto mecânico durante o transporte.
- Quando carregar / descarregar, não use qualquer tipo de tecnologia que funcione com o princípio de fixação da caixa com pinças.

### **Protecção ambiental**



### **Reciclagem de matérias primas em vez de eliminação de lixo.**

A ferramenta eléctrica, acessórios e caixa deverão ser separados, para uma reciclagem amiga do ambiente.

Para efeitos de uma reciclagem específica, as peças de plástico dispõem de uma respectiva marcação.

Estas instruções foram riadas com papel reciclável isento de cloro.

**O fabricante reserva o direito de fazer alterações.**

## Elektrikli alet özelliği

Gönyeli testere

SDS-2200

Elektrikli alet kodu

[127 V ~50/60 Hz]  
[230 V ~50/60 Hz]

742333  
743491

Giriş gücü

[W]

2200

Güç

[W]

1200

Gerilimdeki akım

127 V [A]  
230 V [A]

15  
10

Boştaki devir

[dk<sup>-1</sup>]

3750

Kesme diskinin en büyük çapı

[mm]  
[inç]

355  
14"

Tepsi göbek çapı Ø

[mm]  
[inç]

19 / 25,4 / 32  
3/4" / 1" / 1-17/64"

Kesme diskinin en büyük kalınlığı

[mm]  
[inç]

3  
1/8"

Kesilmiş parçanın maksimum boyutu:

○ dairesel kesitli parçalar  
(çap; 0° / 45°'de kesim)

[mm]  
[inç]

110 / 55  
4-1/4" / 2-11/64"

□ kare kesitli parça  
(boy x yükseklik; 0° / 45°'de kesim)

[mm]  
[inç]

100 x 100 / 40 x 40  
4" x 4" / 1-37/64" x 1-37/64"

▭ dikdörtgen çapraz kesit parça  
(boy x yükseklik, 0° / 45°'de kesim)

[mm]  
[inç]

210 x 30 / 85 x 30  
8-1/4" x 1-3/16" / 3-11/32" x 1-3/16"

∧ açılı parça  
(boy x yükseklik, 0° / 45°'de kesim)

[mm]  
[inç]

145 x 145 / 55 x 55  
5-45/64" x 5-45/64" / 2-11/64" x 2-11/64"

Ağırlık

[kg]  
[pound]

17,6  
38,8

Emniyet sınıfı

□ / II

Ses basıncı

[dB(A)]

102,8

Akustik güç

[dB(A)]

115,8

Ağırlıklı titreşim

[m/s<sup>2</sup>]

5

Gürültü  
bilgisi

Merit Link International AG  
Stabio, İsviçre, 29.06.2017



Eğer ses basıncı 85 dB(A) değerini aşarsa her zaman kulak koruyucu takınız.

CE

Uyumluluk  
beyanati

Tek sorumlu olarak "Elektrikli alet özelliği" bölümünde tanımlanan ürünün, değişiklikleri de dahil olmak üzere 2006/42/EC yönergelerinin geçerli bütün hükümlerini karşıladığını ve aşağıdaki standartlarla uyumlu olduğunu beyan ederiz: EN 61029-1, EN 61029-2-10.

Onay müdürü

Wu Cunzhen

Wu Cunzhen

Genel  
güvenlik kuralları



**UYARI - Kullanıcı, yaralanma riskini azaltmak için kullanım talimatları el kitabını okumalıdır.**



**UYARI! Tüm güvenlik uyarılarını ve talimatları okuyun. Uyarıların ve talimatların herhangi birine uyulmaması elektrik çarpmasına, yangın çıkmasına ve / veya ciddi yaralanmalara yol açabilir.**

**İleride başvurmak üzere tüm uyarıları ve talimatları kaydedin.**

Türkçe  
АВТОТОВАРЫ «130»

Uyarılarda geçen "elektrikli alet" elektrik şebekesinden beslenen (kablolu) elektrikli alet veya pille çalışan (kablesuz) elektrikli alettir.

## Çalışma alanı güvenliği

- **Çalışma alanını temiz tutun ve iyice aydınlatın.** Dağınık veya karanlık alanlarda kaza olma ihtimali yüksektir.
- **Elektrikli aletleri patlayıcı ortamlarda (ör. yanıcı sıvıların, gazların veya tozların bulunduğu yerlerde) çalıştırmayın.** Elektrikli aletler tozları veya buharları tutuşturabilecek kıvılcımlar oluşturur.
- **Elektrikli aleti çalıştırırken çocukları ve çevredeki kişileri çalışma noktasından uzak tutun.** Dikkat dağınıklığı kontrolü kaybetmenize neden olabilir.

## Elektrik güvenliği

- **Elektrikli aletlerin fişleri prize uygun olmalıdır.** Fiş üzerinde asla değişiklik yapmayın. Topraklanmış elektrikli aletlerle beraber adaptör fişlerini asla kullanmayın. Değiştirilmemiş fişler ve bunlara uygun prizler elektrik çarpması riskini azaltacaktır.
- **Borular, radyatörler, fırınlar ve buzdolapları gibi topraklanmış yüzeylere temas etmekten kaçının.** Vücutunuz topraklanmış ise elektrik çarpma riski artar.
- **Elektrikli aletleri yağmura veya ıslak ortamlara maruz bırakmayın.** Elektrikli alete su girmesi elektrik çarpma riskini artıracaktır.
- **Kablolu başka amaçlar için kullanmayın.** Kabloyu asla elektrikli aleti taşımak veya çekmek için kullanmayın ve prize olan bağlantısını keserken asla kablodan çekmeyin. Kabloyu ısıdan, yağdan, keskin uçlardan veya hareketli parçalardan uzak tutun. Hasarlı veya birbirine dolaşmış kablolar elektrik çarpma riskini artırır.
- **Elektrikli aleti dış mekanda çalıştırırken dış mekan kullanımına uygun bir uzatma kablosu kullanın.** Dış mekan kullanımına uygun bir kablo kullanılması elektrik çarpma riskini azaltır.
- **Elektrikli aletin rutubetli bir yerde kullanılması kaçınılmaz ise elektrik akımı korumalı bir artık akım cihazı (AAC) kullanın.** AAC kullanımı elektrik çarpma riskini azaltır. NOT! "Artık akım cihazı" (AAC)" teriminin yerine "topraklama arızası devre şalteri (TADŞ)" veya "toprak kaçağı devre kesicisi (TKDK)" kullanılabilir.
- **Uyarı!** Dişli kutusu, kalkan vb. üzerinde bulunan açık metal yüzeylere asla dokunmayın, çünkü metal yüzeylere dokunulması elektromanyetik dalgaları bozarak potansiyel yaralanmalara veya kazalara yol açabilir.

## Kişisel güvenlik

- **Elektrikli aleti çalıştırırken tetikte olun, ne yaptığınıza dikkat edin ve sağduyunuzu kullanın.** Yorgunken veya uyuşturucu, alkol veya ilaç etkisi altındayken elektrikli aleti kullanmayın. Elektrikli aletleri çalışma esnasında bir anlık dikkatsizlik ciddi bireysel yaralanmaya yol açabilir.
- **Kişisel koruyucu donanım kullanın.** Daima koruyucu bir gözlük takın. Uygun koşullarda toz maskesi, kaymayan güvenlik ayakkabıları, baret veya kulak tıkaçı kullanmak kişisel yaralanmaları azaltacaktır.
- **Elektrikli aletin istem dışı başlatılmasını önleyin.** Aleti güç kaynağına ve / veya pil takımına bağlamadan, kaldırmadan veya taşımadan önce düğmenin kapalı konumunda olduğundan emin olun. Elektrikli

aleti, parmağınız düğme üzerindeyken taşımamız veya düğmesi açık elektrikli aletlere güç vermeniz kaza ihtimalini oldukça artırır.

- **Elektrikli aleti açmadan önce ayar anahtarını veya somun anahtarını sökün.** Elektrikli aletin dönen bir kısmına bir somun anahtarını veya anahtar takılı bırakmak bireysel yaralanmaya neden olabilir.
- **Elektrikli alete uzmanmayın.** Dayanağı ve dengeyi daima uygun konumda tutun. Böylece beklenmeyen durumlarda elektrikli alet daha iyi kontrol edilebilir.
- **Uygun kıyafetler giyin.** Bol kıyafetler giymeyin veya takı takmayın. Saçlarınızı, kıyafetlerinizi ve eldivenlerinizi hareketli parçalardan uzak tutun. Bol kıyafetler, takılar veya uzun saç hareketli parçalara sıkışabilir.
- **Cihazlar toz giderme ve toplama ünitelerinin bağlantısı için temin ediliyorsa bu cihazların bağlı olduğundan ve doğru kullanıldığından emin olun.** Toz toplama işlemi, toza ilgili tehlikeleri azaltabilir.
- **Aletleri sık kullanmanızdan kaynaklanan alışkanlığın sizi kayıtsızlaştırmasına izin vermemeyin ve aletin güvenlik ilkelerini göz ardı etmeyin.** Dikkatsiz bir hareket bir anda ciddi yaralanmaya yol açabilir.
- **Uyarı!** Elektrikli aletler çalışma sırasında elektromanyetik bir alan oluşturabilir. Bu alan bazı koşullarda aktif veya pasif tıbbi implantların işlevini engelleyebilir. Ciddi veya ölümcül yaralanma riskini azaltmak için tıbbi implantları olan kişilerin bu elektrikli aleti çalıştırmadan önce doktorlarına ve tıbbi implant üreticisine danışmalarını tavsiye ederiz.

## Elektrikli aletin kullanımı ve bakımı

- **Çocukların yanı sıra ruhsal-fiziksel veya zihinsel yetenekleri yetersiz olan kişiler güvenliklerinden sorumlu bir kişi tarafından gözetime tabi tutulmadan veya elektrikli aletin kullanımı hakkında sorumlu kişiden talimat almadan aleti çalıştıramaz.**
- **Elektrikli aleti kapasitesi dışına zorlamayın.** Uygulanması için doğru elektrikli aleti kullanın. Doğru elektrikli alet, işlemi daha iyi ve daha güvenli bir biçimde ve tasarlandığı hızda gerçekleştirecektir.
- **Açma kapama düğmesi çalışmayan elektrikli aleti kullanmayın.** Düğmeyle kontrol edilemeyen bir elektrikli alet tehlikeli olabilir ve onarılması gerekir.
- **El aletinde ayarlama yapmadan, aksesuarlarını değiştirmeden veya aleti saklamadan önce fişin güç kaynağıyla olan bağlantısını ve / veya pil takımının elektrikli alete olan bağlantısını kesin.** Bu gibi önleyici güvenlik tedbirleri elektrikli aleti yanlışlıkla başlatma riskini azaltır.
- **Kullanılmayan elektrikli aletleri çocukların erişmeyeceği yerlerde saklayın ve elektrikli aleti veya bu talimatları iyi bilmeyen kişilerin elektrikli aleti çalıştırmalarına izin vermeyin.** Eğitim almamış kişilerin elektrikli aletleri kullanması tehlike arz eder.
- **Elektrikli aletlere bakım yapın.** Hareketli parçaların hizasızlığını veya takılmasını, parçaların kırılma durumunu ve elektrikli aletlerin çalışmasını etkileyebilecek diğer koşulları kontrol edin. Elektrikli alet hasar görmüşse kullanmadan önce onarımını sağlayın. Yeterli bakımı yapılmayan elektrikli aletler birçok kazaya neden olabilir.
- **Kesme takımlarının keskinliğini ve temizliğini koruyun.** Doğru bakım yapılan ve kesme uçları keskin olan kesme takımlarının sıkışma ihtimali daha düşüktür ve daha kolay kontrol edilebilir.
- **Elektrikli aleti, aksesuarları ve takım uçlarını vb. bu talimatlara uygun olarak ve çalışma koşullarını**

**ve yapılacak işi dikkate alarak kullanın.** Kullanım amacı farklı elektrikli aletlerin başka bir amaç için kullanılması tehlikeli durumlara neden olabilir.

• **Tutma yerlerini ve kavrama yüzeylerini kuru, temiz ve yağdan ve gresden arındırılmış olarak muhafaza edin.** Kaygan tutma yerleri ve kavrama yüzeyleri güvenli kullanımı ve aletin beklenmeyen durumlarda kontrolünü engeller.

• **Bir elektrikli alet kullanırken lütfen yardımcı tutamağı doğru tutmaya dikkat edin.** Böylece elektrikli aleti daha kolay kontrol edebilirsiniz. Sonuç olarak aleti doğru tutmak kaza veya yaralanma riskini azaltabilir.

## Servis

• **Elektrikli aletinizin onarımını, yalnızca aynı değişim parçalarını kullanan vasıflı bir onarım elemanı yaptırın.** Böylece elektrikli aletin güvenliği korunacaktır.

• **Aksesuarları yağlama ve değiştirme talimatlarına uyun.**

## Elektrikli aleti çalıştırırken uygulanacak güvenlik esasları

• **Kesme işlemi esnasında çalışmaya devam etmek için lütfen motorun normal çalışma moduna girmesini bekleyin.** Motor, normal çalışma moduna girmeden çalıştırılırsa işlenen parçanın kesim yüzeyi düzgün olmayacaktır.

• **Ürünlere aşırı yük uygulanmamalıdır.** Yanlış çalıştırma yöntemleri, taşlama diskinin kırılmasına ve motorun hasar görmesine neden olacaktır.

• **Taşlama diskinin yüzeyde sekmesi kontrol altına alınmalıdır.** Yeni taşlama diski fazla sekerse taşlama diski kırılacaktır. Taşlama diskinin yüzey salgısı fazla büyük olursa lütfen yeni bir taşlama diskiyle değiştirin.

• **Göz koruyucusu takılmalıdır.**

• **Kirik taşlama diski kullanılmamalıdır.**

• **Koruyucusu muhafaza olmadan çalışmayın.**

• **Yalnızca üretici tarafından tavsiye edilen taşlama diski kullanılmalıdır.** Gösterge hızı, aletlerin gösterge hızına eşit veya aletlerin gösterge hızından daha fazla olmalıdır. Doğrusal hızı 4800 dak<sup>1</sup> dan düşük olmayan taşlama diski kullanılmalıdır.

• **Taşlama diski üreticisi tarafından verilen çalıştırma talimatları dikkatlice okunmalıdır.**

• **Taşlama diskinin bir yere çarpmayın.** Dönmekte olan taşlama diski bir yere çarparsa taşlama diski kırılarak kullanıcının ağır yaralanmasına neden olacaktır.

• **Taşlama işleminde taşlama diskinin yüzeyini kullanmayın.** Taşlama işleminde taşlama diskinin yüzeyi kullanılırsa taşlama diski kırılarak kullanıcının ağır yaralanmasına neden olacaktır.

• **İlgisi olmayan personelin elektrikli alete yaklaşmasına izin verilmemelidir.** Çalışma esnasında çıkan kıvılcım kullanıcının yaralanmasına neden olacaktır.

• **Parçalar (klipsler, contalar, vidalar, vs.) kırılırsa lütfen kırık parçaları kullanmayın.** Taşlama diski kullanım sırasında sabit ve durağan olmazsa disk kırılarak kullanıcının yaralanmasına neden olacaktır.

• **Kesme işleminde oluşan kıvılcımların yönü tehlike arz etmeyen noktalara doğru olmalıdır.** Kıvılcım çevresinde kolay tutuşan maddeler mevcutsa güvenlik kazaları meydana gelebilir.

• **İşlenecek parça, çalışma şasesine güvenilir bir biçimde kenetlendikten sonra çalışmaya başlanmalıdır.** Sabitlenmemiş ve kenetlenmemiş olan işlenecek parça kullanıcının yaralanmasına neden olacaktır.

## İşletime başlamadan önce

- Bu elektrikli aleti sadece kuru kesim için kullanın.
- Elektrikli aleti sadece üretici tarafından tavsiye edilen maddeleri kesmek için kullanın.
- Kullanmaya başlamadan önce elektrikli aleti düz, yatay bir zemine yerleştirin.
- Önerilenden farklı boyutlara (dış ve montaj çapı) sahip kesme diskleri kullanmayın.
- Bu elektrikli alet için asla diğer kesme diski türlerini (aşındırıcı, elmas vs.) kullanmayın.
- Kesme diskinin kazara dokunmasına önleyen tüm cihazların düzgün bir şekilde monte edildiğinden, çalışır durumda olduğundan ve mükemmel düzende çalıştığından emin olun.
- Koruma cihazları takılı olmadan sakın çalışmayın. Hasarlı koruma cihazları derhal değiştirilmelidir.
- Kullanım sırasında kayar koruma kapağını açık olarak sabitlemeyin (bağlamayın, sıkıştırmayın vs.).
- Aşşap parçaları veya burada bahsi geçmeyen diğer malzemelerden yapılmış parçaları kesinlikle kesmeyin. Kesme diski sadece metal kesmek için tasarlanmıştır. Disk, aşşap (veya diğer malzemeler) için kullanılırsa, aşırı ısınmadan dolayı şekil değiştirebilir. Bu gibi bir deformasyon, operatörün veya elektrikli aletin yakın çevresinde bulunan diğer insanların ciddi bir şekilde yaralanmasına yol açabilir.
- Rahat kontrol etmek ve çalışmasını güvenli hale getirmek için elektrikli aletin tutacağı temiz ve yağdan uzak tutun.

## İşletme sırasında

- Elektrikli aletin üzerinde kesinlikle durmayın - ters dönerse veya kesme diskinin kazara dokunursanız ciddi şekilde yaralanabilirsiniz.
- Ellerinizi kesme diskinden güvenli bir mesafede tutun.
- Çalışma sırasında kesme disklerinin dönüş yüzeyinin kenarında bekleyin.
- Çalışma sırasında güç kablosunun konumuna dikkat edin (her zaman aletin arkasına yerleştirilmelidir). Bacaklarınızın veya kollarınızın çevresine dolanmasına izin vermeyin.
- Kesme diski tam hıza ulaşmadıkça kesmeye başlamayın.
- Her zaman sadece bir kütüğü işleyin - düzgün bir şekilde sabitlemenin tek yolu budur.
- Uzun kütükleri işlerken istirdiye kısaç cihazları kullanın ve kütüğün uzun ucuna bir destek koyduğunuzdan emin olun. Üzerinde çalışılan kütüğü üçüncü bir kişiye tutturmayın.
- Elektrikli alet çalışır durumdayken talaşı ve kütüğün atık uçlarını kesinlikle çıkarmayın.
- Çalışma sırasında kesme diski kütüğe takılır veya atık uçlar tarafından engellenirse elektrikli aleti derhal kapatın ve ancak ondan sonra kesme diski arızasını giderin.
- İşlem sırasında ortaya çıkan yanıcı veya patlayıcı toz, sağlığınız için tehlikeli olabilir; işyerinizi zamanında temizleyiniz ve kişisel koruma yöntemlerini kullanınız.
- İşlem sırasında, operatöre veya çevredekilere zarar verebilecek kıvılcım veya küçük metal parçacıkları sıçrayabilir. Daima kişisel koruyucu eşyaları kullanınız (kaynak gözlüğü ve koruyucu maske) ve işyerinizi uygun şekilde düzenleyiniz.
- Asbest içeren malzemelerle çalışmayın. Asbest kanserojen olarak bilinir.

- Elektrikli aletin magnezyum veya bileşenlerinden yapılmış parçaları kullanılmasına izin verilmez.
- Elektrikli aletin motorunu yük altındayken kapatmaktan kaçının.
- Uzun süre kullanırken elektrikli aletinizin aşırı ısınmasından kaçının.

### İşletimin tamamlanmasından sonra

- Elektrikli alet, çalışma alanından ancak kesme diski kapatıldıktan ve tamamen durdurulduktan sonra kaldırılabilir.
- Kesme diskinin etkisiz dönüşünü milli kilit ile veya kesme diskinin yan yüzeyine güç uygulayarak yavaşlatmaya çalışmayın. Milli kilidi bu amaçla kullanırsanız elektrikli alet arızalanacak ve garantisiz iptal olacaktır.
- Kesme diskleri çalışma sırasında çok ısınabilir - soğuyana kadar dokunmayın.

### Kılavuzda kullanılan semboller

Kullanım kılavuzunda aşağıdaki semboller kullanılmaktadır. Lütfen anlamlarını unutmayın. Sembollerin doğru yorumlanması, güç aletinin doğru ve güvenli kullanımına imkan verecektir.

### Sembol

### Anlamı

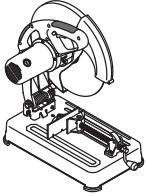

#### Gönyeli testere

Gri renkle işaretli yerler - yumuşak tutamak (yalıtımlı yüzey).

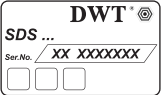

#### Seri numarası etiketi:

SDS... - model;  
XX - üretim tarihi;  
XXXXXXX - seri numarası.



Tüm güvenlik yönetmeliklerini ve talimatlarını okuyun.



Koruyucu gözlükler takın.



Kulak koruyucuları takın.



Toz maskesi takın.



Koruyucu eldivenler giyin.

### Sembol

### Anlamı



Kurulum veya ayar öncesinde güç aletinin bağlantısını şebekeden kesin.



Hareket yönü.



Dönüş yönü.



Kilitli.



Kilidi açık.



Yasak.



Dikkat. Önemli.



Yuvarlak boru iş parçası.



Kare kesitli boru iş parçası.



Dikdörtgen kesitli boru iş parçası.



Köşebent iş parçası.



Çift yalıtım / koruma sınıfı.



Ürünün AB yönetmeliklerinin ve uyumlu hale getirilmiş AB standartlarının temel gereksinimleriyle uyumlu olduğunu doğrulayan bir işaret.



Güç aletini ev tipi çöp kutularına atmayın.

### Elektrikli aletin kullanım amacı DWT

Elektrikli alet, metal parçaların, kesitlerin, boruların vs. sabit durumda kuru kesimi için tasarlanmıştır. Elektrikli alet sadece sağ elini kullanan kullanıcılar için tasarlanmıştır.

## Motorlu aletin parçaları

- 1 Havalandırmaya yuvaları
- 2 Gövde
- 3 Taşıma iğnesi
- 4 Koruma kapağı
- 5 Kilitleme butonu
- 6 Açma / kapatma anahtarı
- 7 Kol
- 8 Mil kilidi
- 9 Kayar koruma kapağı
- 10 Kesici disk \*
- 11 Taban levhası
- 12 Ayarlama somunu
- 13 Ayarlama durdurucu
- 14 Döndürme durdurucu
- 15 Vida açma mili
- 16 Eğilebilir mandal
- 17 Sıkma kolu
- 18 Vida
- 19 Montaj rakoru \*
- 20 Alyan anahtarı \*
- 21 Kilitleme kolu (taşımak için)
- 22 Kesim derinliği ayarı kilitleme somunu
- 23 Kesim derinliği ayarlama somunu
- 24 Ölçü
- 25 Kesme diski sabitleme somunu
- 26 İç flanş
- 27 Tutma contası (kauçuk)
- 28 Mil
- 29 Harici flanş
- 30 Sıkma flanşı

\* Aksesuar

Tanımlanan ve şekilleri gösterilen aksesuar kısmen teslimat kapsamına dahil değildir.

## Elektrikli alet elemanlarını takma ve ayarlama

Motorlu aletin üzerinde herhangi bir işlem yapılmadan önce, ana şebeke ile bağlantısı kesilmelidir.



**Dişliye zarar vermektan kaçınmak için sabitleme öğelerini çok sıkı hazırlamayın.**

**Taşıma pozisyonu (bkz. şek. 1)**

Elektrikli alet sadece taşıma konumuna getirildiğinde (aşağı çekilip sabitlenmiş gövde) hareket ettirilebilir. Hareket ettirilirken, elektrikli alet sadece taşıma sapı 3 ve altındaki taban levhasından 11 tutulmalıdır. Herhangi bir işe başlamadan önce elektrikli aleti çalışma konumuna getirin.

- Sapı 7 hafifçe bastırın.
- Kilidi 21 şekil 1'de gösterildiği gibi çevirin.
- Gövdeyi sarsmadan kaldırın.
- Elektrikli aleti taşıma konumuna getirmek için, gösterilen hareketleri tersten uygulayın.

**Kesme derinliğinin ayarlanması (bkz. şek. 2)**

Somun 23 ve kilitlet somun 22 yardımıyla, alta bulunan kesim diskinin 10 elektrikli aletin yapı parçalarına değmemesi için kesimin derinliğini ayarlayın (bkz. şek. 2).

- Kilit civatasını 22 gevşetin.
- Somunu 23 içeri veya dışarı çevirerek kesim derinliğini ayarlayın.
- Kilit civatasını 22 sıkın.

**Kesim açısının ayarlanması (bkz. şek. 3)**

- Ayarlama somunlarını 12 Alyan anahtarı 20 ile gevşetin (bkz. şek. 3).
- Ayarlama durdurucuyu 13 çevirerek gerekli kesim açısını ayarlayın. Açık ölçüdeki 24 göstergeye göre ayarlanır.
- Ayarlama somunlarını 12 Alyan anahtarı 20 ile sıkın.

**Kesim genişliğinin ayarlanması (bkz. şek. 4)**

- Ayarlama somunlarını 12 Alyan anahtarı 20 ile sökün (bkz. şek. 4).
- Ayarlama durdurucuyu 13 değiştirerek gerekli kesim genişliğini ayarlayın.
- Taban levhasında 11 bulunan dişli delikler ile Ayarlama durdurucuda 13 delikler açın ve ayarlama somunlarını 12 Alyan anahtarı 20 ile sıkın.

**Kesme diskinin montajı / değiştirilmesi (bkz. şek. 5-6)**



**Kesme diskinin monte ettikten sonra, işleme başlamadan önce bir deneme çalıştırması yapınız - elektrikli aleti çalıştırınız ve 30 saniyeden daha kısa bir süre rölan-ti modda çalışmasına izin veriniz. Kesme diskinin radyal veya eksenel alanla işletilmesi ve elektrikli aletin titremesine neden olunması yasaklanmaktadır.**



**Kesme diskinin montajı / değiştirilmesi için koruyucu eldivenlerin giyilmesi önerilmektedir.**

- Gövdeyi en üst konuma getirin.
- Kayar muhafaza kapağını 9 en üst konuma getirin ve üst vidayı 18 sıkın (bkz. şek. 5).
- Mil kilidini 8 sağa geçirin ve tutun. Sonra Alyan anahtarını 20 somuna 25 yerleştirin ve kesim diskinin 10 istenen konumda sabitlemek için çevirin. Mil kilidine 8 basıp tutun ve somunu 25 Alyan anahtarıyla 20 sökün.
- Milden 28 şunları sökün: sıkma flanşı 30, harici flanş 29 ve kesim diski 10.
- Sıkma öğelerini yumuşak bir fırçayla temizleyin ve milin 28 üzerine şunları takın: kesim diski 10, harici flanş 29 ve sıkma flanşı 30.



**Dikkat: Kesim diskinin 10 delik çapının, ayar rakorunun 19 dış çapıyla uyuştundan emin olun (bkz. şek. 7). Rakoru 19 ayarlamadan kesim disklerini 10 kurmak yasaktır. Parça kurulumunun sonucunu gözlemleyin, parçaların montaj sırasında yamuk ayarlanmasından kaçının ve flanşları devirmeyin (bkz. şek. 6).**

- Mil kilidini 8 bastırıp tutun, somunu 25 Alyan anahtarıyla 20 sıkıştırın. Sonra mil kilidini 8 serbest bırakın.
- Kesim disklerinin 10 elektrikli aletin hiçbir yerine değmediğinden ve serbest bir şekilde dönebildiğinden emin olun.
- Üst vidayı 18 gevşetin ve kayar muhafaza kapağını 9 başlangıç konumuna getirin.

## Farklı delik çaplı kesim disklerinin kullanımı (bkz. şek. 7)

Kesim diskinin **10** kurulumu sırasında delik çapının ayar rakorunun **19** dış çapıyla uyuşmadığı fark edilirse, doğru boyuttaki ayar rakorunun **19** monte edilmesi gerekir. Bu amaçla, bir parçayı gerekli kilit halkasını **27** çıkarın ve gereken dış çapta bir ayar rakoru **19** yerleştirin. Mil **28** üzerindeki ayar rakorunu **19** kauçuk kilit halkası yardımıyla **27** sabitleyin (bkz. şek. 7).

### Elektrikli aleti ilk kez çalıştırma

Her zaman doğru besleme voltajıyla kullanın: elektrikli aletin voltajı, elektrikli aletin tanıtım levhasında belirtilen bilgiyle uyşmalıdır.

### Elektrikli aleti açma / kapama

#### Açma:

Elektrikli aleti açmak için, kilit kapalı düğmesine **5** basınız ve onu konumunda tutarken, anahtar düğmesine **6** basınız.

#### Kapama:

Elektrikli aleti kapatmak için, anahtar düğmesini **6** serbest bırakınız.

### Elektrikli alet kullanımıyla ilgili öneriler

- Elektrikli aleti tezgâha yerleştirin ve tercihen somun ve mengenelerle sabitleyin (bkz. şek. 8).
- Gerekirse, bir parçayı gerekli genişlikte kesmek için sıkma parçasını ayarlayın ve gereken kesim açısını belirleyin (işlem sırası yukarıda belirtilmiştir).
- Eğilebilir mandalı **16** kaldırın ve vida açma milini **15** dönme durdurucusu **14** parçaya değene kadar ilerletin (bkz. şek. 9).
- Eğilebilir mandalı **16** alçaltın ve parçayı sabitlemek için sıkma kolunu **17** çevirin (bkz. şek. 9). Parçanın yanlış hizalanmasından veya bükülmesinden kaçının.
- Elektrikli aleti çalıştırın, kesme diskinin **10** tam dönüş hızına çıkmasını bekleyin.
- Gövdeyi sarsmadan aşağı çekin ve kesime başlayın.
- Motoru aşırı yükleyip kesim diskinin zarar verebileceğinden, elektrikli aleti (özellikle metal profilleri, panel yapıları vs. keserken) aşırı yüklemeyin. Elektrikli aletin işlemi yapması için yeterli zaman olmalıdır.

- Elektrikli aleti kapatın ve kesme diski **10** tamamen durana kadar bekleyin.
- Elektrikli aletin gövdesini sarsmadan kaldırın.
- Parçayı çıkarmak için, eğilebilir mandalı **16** kaldırın ve sıkma milini **15** geri itin.

### Elektrikli aletin bakımı / koruyucu önlemler

**Moturlu aletin üzerinde herhangi bir işlem yapılmadan önce, ana şebeke ile bağlantısı kesilmelidir.**

### Moturlu aletin temizlenmesi

Moturlu aletin emniyetli biçimde uzun süreli kullanımı için kaçınılmaz koşul, onu temiz tutmaktır. Uzun süreli metal uygulamasında, elektrikli alet içinde akım ileten toz birikebilmektedir. Moturlu aleti, hava deliklerinden **1** çıkan sıkıştırılmış havayla düzenli olarak yıkayın.

### Satış sonrası ve uygulama hizmetleri

Satış sonrası hizmetlerimiz ürününüzün bakım ve tamirinin yanı sıra yedek parçalar konusunda da sorularınıza yanıt vermektedir. Servis merkezleri, parça diyagramları ve yedek parçalar hakkındaki bilgiler de [www.dwt-pt.com](http://www.dwt-pt.com) adresinde mevcuttur.

### Güç aletlerinin nakliyesi

- Nakliye sırasında ambalaj üzerine kesinlikle herhangi bir mekanik darbe gelmemelidir.
- Boşaltma / yükleme sırasında, ambalajı sıkıştırma prensibiyle çalışan herhangi bir türde teknolojinin kullanılmasına izin verilmez.

### Çevresel koruma



### Çöp tasfiyesi yerine hammadde kazanımı.

Çevre ile dost geri dönüşüm işlemi için moturlu alet, aksesuarları ve paketleme malzemeleri ayrılmalıdır.

Değişik malzemenin tam olarak ayrılıp, yeniden değerlendirme işlemine sokulabilmesi için, plastik parçalar işaretlenmiştir.





Bu kullanım talimatı da, klor kullanılmadan ağartılmış, yeniden dönüşümlü kâğıda basılmıştır.

**İmalatçı, ürün üzerinde değişiklik yapma hakkını saklı tutar.**

## Dane techniczne elektronarzędzia

Stacjonarna piła do cięcia

SDS-2200

Kod elektronarzędzia	[127 V ~50/60 Hz] [230 V ~50/60 Hz]	742333 743491
Moc nominalna	[W]	2200
Moc na wyjściu	[W]	1200
Natężenie prądu przy napięciu	127 V [A] 230 V [A]	15 10
Prędkość obrotowa bez obciążenia	[min <sup>-1</sup> ]	3750
Maks. Ø tarczy tnącej	[mm] [cale]	355 14"
Średnica otworu Ø tarczy tnącej	[mm] [cale]	19 / 25,4 / 32 3/4" / 1" / 1-17/64"
Maks. grubość tarczy tnącej	[mm] [cale]	3 1/8"
Maksymalny rozmiar ciętego materiału:		
 profil o przekroju kołowym (średnica; cięcie pod kątem 0° / 45°)	[mm] [cale]	110 / 55 4-1/4" / 2-11/64"
 profil o przekroju kwadratowym (długość x wysokość; cięcie pod kątem 0° / 45°)	[mm] [cale]	100 x 100 / 40 x 40 4" x 4" / 1-37/64" x 1-37/64"
 profil o przekroju prostokątnym (długość x wysokość, cięcie pod kątem 0° / 45°)	[mm] [cale]	210 x 30 / 85 x 30 8-1/4" x 1-3/16" / 3-11/32" x 1-3/16"
 kątownik (długość x wysokość, cięcie pod kątem 0° / 45°)	[mm] [cale]	145 x 145 / 55 x 55 5-45/64" x 5-45/64" / 2-11/64" x 2-11/64"
Waga	[kg] [funty]	17,6 38,8
Klasa bezpieczeństwa		□ / II
Ciśnienie akustyczne	[dB(A)]	102,8
Moc akustyczna	[dB(A)]	115,8
Obciążenie wibracjami	[m/s <sup>2</sup> ]	5

Informacja dot.  
hałasu

Menedżer  
certyfikacji

*Wu Cunzhen*

Wu Cunzhen

Merit Link International AG  
Stabio, Szwajcaria, 29.06.2017



Zawsze używaj ochronnika słuchu, jeżeli ciśnienie akustyczne przewyższa 85 dB(A).

Ogólne zasady  
bezpieczeństwa

CE

Deklaracja  
zgodności



**OSTRZEŻENIE** - Aby zmniejszyć ryzyko zranienia, użytkownik musi przeczytać instrukcję obsługi!



**OSTRZEŻENIE!** Przeczytać wszystkie ostrzeżenia dotyczące bezpieczeństwa oraz wszystkie instrukcje. Nieprzestrzeganie instrukcji i ostrzeżeń może skutkować

Oświadczamy z pełną odpowiedzialnością, że produkt przedstawiony w rozdziale "Dane techniczne elektronarzędzia" odpowiada wymogom następujących dyrektyw: 2006/42/EC wraz ze zmianami oraz następujących norm: EN 61029-1, EN 61029-2-10.



porażeniem prądem elektrycznym, pożarem i / lub poważnymi obrażeniami.

**Wszystkie ostrzeżenia i instrukcje zachować do użytku w przyszłości.**

Określenie "elektronarzędzie" w ostrzeżeniach dotyczy Twojego narzędzia (przewodowego) zasilanego z sieci elektrycznej lub narzędzia (beprzewodowego) zasilanego z akumulatora.

### **Bezpieczeństwo w miejscu pracy**

- **Zapewnić czystość i dobre oświetlenie w miejscu pracy.** Zagrażone lub nieoświetlone miejsca są przyczyną wypadków.
- **Nie używać elektronarzędzi w atmosferze wybuchowej, jak obecność palnych cieczy, gazów lub pyłów.** Elektronarzędzie wytwarza iskry, które mogą spowodować zapłon pyłów lub oparów.
- **Podczas pracy elektronarzędziem utrzymywać z dala dzieci i postronnych obserwatorów.** Odwrócenie uwagi może spowodować utratę kontroli nad narzędziem.

### **Bezpieczeństwo elektryczne**

- **Wtyczka przewodu zasilania elektronarzędzia musi pasować do gniazda. Nigdy nie przerabiać w żaden sposób wtyczki. Nie używać wtyczek przejściowych do uzimianych elektronarzędzi.** Nieprzerabiane wtyczki pasujące do gniazda zmniejszają ryzyko porażenia prądem elektrycznym.
- **Unikać kontaktu ciała z uzimionymi powierzchniami, jak rury, grzejniki, kuchenki i lodówki.** Uziemione ciało zwiększa ryzyko porażenia prądem elektrycznym.
- **Nie narażać elektronarzędzia na działanie deszczu lub wilgoci.** Woda w elektronarzędziu zwiększa ryzyko porażenia prądem elektrycznym.
- **Nie uszkodzić przewodu zasilania. Nigdy nie używać przewodu zasilania do zawieszania, ciągnięcia lub wyłączania elektronarzędzia. Trzymać przewód z dala od źródeł ciepła, olejem, ostrych krawędzi lub wirujących części.** Uszkodzony lub poplątany przewód zwiększa ryzyko porażenia prądem elektrycznym.
- **Podczas używania elektronarzędzia na zewnątrz domu stosować przedłużacze przystosowane do użytku na zewnątrz.** Używanie przewodów przystosowanych do pracy na zewnątrz zmniejsza ryzyko porażenia prądem elektrycznym.
- **W przypadku, gdy używanie elektronarzędzia w środowisku wilgotnym jest nieuniknione, jako ochronę przed napięciem zasilania należy stosować urządzenie różnicowo prądowe (RCD).** Zastosowanie RCD zmniejsza ryzyko porażenia prądem elektrycznym. UWAGA! Termin "urządzenie różnicowoprądowe (RCD)" można zastąpić terminem "wyłącznik prądu ziemnozwarciowego (GFCl)" lub "wyłącznik prądu upływowego (ELCB)".
- **Ostrzeżenie!** Nigdy nie dotykaj metalowych powierzchni na przekładni, osłonie, obudowie, ponieważ w przypadku awarii części te mogą znaleźć się pod napięciem i spowodować porażenie prądem elektrycznym.

### **Bezpieczeństwo użytkownika**

- **Zawsze zachowywać czujność, patrzeć, co się robi i kierować się zdrowym rozsądkiem podczas używania elektronarzędzia. Nie używać elektronarzędzia, jeśli użytkownik jest zmęczony, pod wpływem narkotyków, alkoholu lub leków.** Moment

nieuwagi podczas pracy elektronarzędziem może spowodować poważne obrażenia użytkownika.

• **Stosować środki ochrony indywidualnej. Zawsze nosić okulary ochronne.** Środki ochrony indywidualnej takie, jak maski przeciwpyłowe, bezpoślizgowe obuwie ochronne, kask lub nauszники przeciwhałasowe stosowane odpowiednio do sytuacji zmniejszają ryzyko obrażenia użytkownika.

• **Zapobiegać przypadkowemu uruchomieniu elektronarzędzia. Przed podłączeniem do gniazda zasilania i / lub akumulatora, podnoszeniem lub przenoszeniem elektronarzędzia upewnić się, że wyłącznik znajduje się w położeniu wyłączonym "OFF".** Przenoszenie elektronarzędzia z palcem na wyłączniku lub zasilanie elektronarzędzia z wyłącznikiem w położeniu włączonym "ON" może być przyczyną poważnego wypadku.

• **Przed uruchomieniem elektronarzędzia usunąć klucze służące do regulacji narzędzia.** Klucz założony na wirującą część elektronarzędzia może spowodować poważne obrażenia osób.

• **Podczas pracy nie przechylać się nadmiernie. Zawsze zachowywać prawidłowe ustawienie stóp i równowagę.** Zapewni to lepsze panowanie nad elektronarzędziem w niespodziewanych sytuacjach.

• **Ubierać się odpowiednio. Nie nosić luźnych ubrań lub biżuterii. Utrzymywać włosy, odzież i rękawice z dala od wirujących części.** Luźna odzież, biżuteria lub długie włosy mogą zostać wciągnięte przez poruszające się części narzędzia.

• **Jeżeli narzędzia są dostosowane do podłączenia urządzeń wyciągających i zbierających pyły, zapewnić, aby zostały podłączone i prawidłowo używane.** Używanie urządzeń do zbierania pyłów może zmniejszyć zagrożenia związane z obecnością pyłów.

• **Nie pozwól, aby doświadczenie zdobyte w wyniku częstego używania narzędzi wprowadziło Cię w stan samozadowolenia i lekceważenia zasad bezpieczeństwa.** Nieostrożne działanie może spowodować poważne obrażenia w ciągu ułamka sekundy.

• **Ostrzeżenie!** Elektronarzędzia wytwarzają podczas pracy pole elektromagnetyczne. Pole to może w pewnych warunkach zakłócać działanie pasywnych lub aktywnych implantów medycznych. Aby zredukować ryzyko poważnych lub śmiertelnych obrażeń, radzimy osobom z implantami medycznymi skonsultować się z lekarzem lub producentem implantu przed użyciem tego elektronarzędzia.

### **Używanie i konserwowanie elektronarzędzia**

• Osoby o obniżonych zdolnościach psychofizycznych lub mentalnych oraz dzieci nie mogą używać elektronarzędzia, jeśli nie są nadzorowane lub poinstruowane o obsłudze elektronarzędzia przez osoby odpowiedzialne za ich bezpieczeństwo.

• **Nie przeciążać elektronarzędzia. Używać elektronarzędzia prawidłowo do danego zastosowania.** Prawidłowo dobrane elektronarzędzie wykona pracę lepiej, bezpieczniej i z szybkością, do jakiej zostało zaprojektowane.

• **Nie używać elektronarzędzia, jeśli jego wyłącznik nie działa prawidłowo.** Każde elektronarzędzie, którego nie można kontrolować wyłącznikiem, jest niebezpieczne i musi być naprawione.

• **Przed rozpoczęciem wykonywania jakichkolwiek regulacji, wymiany wyposażenia lub przed odstawieniem elektronarzędzia odłączyć przewód zasilania i / lub akumulator od elektronarzędzia.** Takie zapobiegawcze środki bezpieczeństwa zmniejszają ryzyko przypadkowego uruchomienia elektronarzędzia.

- **Przechowywać elektronarzędzie w miejscu niedostępnym dla dzieci i nie pozwolić, aby osoby niezaznajomione z elektronarzędziem lub instrukcją obsługi używały go.** Elektronarzędzia w rękach nieprzeszkolonych użytkowników są niebezpiecznymi urządzeniami.
- **Konserwować elektronarzędzia. Sprawdzać, czy części ruchome nie są zakleszczone lub przesunięte względem osi, czy nie ma pęknięć lub innych objawów, które mogą zakłócać prawidłowe działanie elektronarzędzia.** Niekonserwowane elektronarzędzia są przyczyną wielu wypadków.
- **Zapewnić, aby narzędzia tnące były ostre i czyste.** Prawidłowo konserwowane narzędzia tnące z ostrymi krawędziami tnącymi rzadziej zakleszczają się i łatwiej jest nimi operować.
- **Używać elektronarzędzia, wyposażenia, wiertel itd. zgodnie z niniejszymi instrukcjami, z uwzględnieniem warunków i typu wykonywanej pracy.** Używanie elektronarzędzia do prac innych niż te, do jakich zostało zaprojektowane, może doprowadzić do powstania niebezpiecznych sytuacji.
- **Uchwyty i powierzchnie trzymania elektronarzędzia utrzymywać suche, czyste i pozbawione oleju lub smaru.** Sliskie uchwyty i powierzchnie trzymania uniemożliwiają bezpieczne operowanie i panowanie nad narzędziem w niespodziewanych sytuacjach.
- **Należy pamiętać, aby podczas używania elektronarzędzia prawidłowo trzymać dodatkowy uchwyt, który bardzo pomaga w operowaniu elektronarzędziem.** Prawidłowe trzymanie elektronarzędzia zmniejsza ryzyko wypadków lub obrażeń.

## Serwis

- **Elektronarzędzie musi być serwisowane przez osobę wykwalifikowaną i z użyciem tylko identycznych części zamiennych.** Zapewni to zachowanie bezpieczeństwa działania elektronarzędzia.
- **Przestrzegać instrukcji dotyczących smarowania i wymiany wyposażenia.**

## Zalecenia bezpieczeństwa podczas pracy elektronarzędziem

- **Podczas operacji cięcia zaczekać, aż silnik osiągnie swoje normalne działanie i kontynuować pracę.** W przeciwnym razie powierzchnia cięcia będzie nierówna.
- **Nie stosować nadmiernej obciążenia.** Niewłaściwa obsługa może spowodować złamanie tarczy ścierniej i uszkodzenie silnika.
- **Należy potwierdzić odbicie powierzchni tarczy ścierniej.** Jeśli odbicie nowej tarczy ścierniej jest zbyt duże, tarcza ulegnie uszkodzeniu. Jeśli bicie powierzchniowe tarczy ścierniej jest zbyt duże, należy ją wymienić.
- **Nosić ochronę oczu.**
- **Nie używać uszkodzonej tarczy ścierniej.**
- **Nie pracować bez odpowiedniej osłony oczu.**
- **Używać tarczy ścierniej zalecanej przez producenta i prędkość znamionowa powinna być równa lub większa niż prędkość znamionowa elektronarzędzia.** Stosować tarczę ścierną o prędkości liniowej nie mniejszej niż 4800 min<sup>-1</sup>.
- **Dokładnie zapoznać się z instrukcjami obsługi producenta tarczy ścierniej.**
- **Nie uderzać tarczy ścierniej.** Jeśli obracając ją tarcza ścierna zostanie uderzona, złamie się i spowoduje poważne obrażenia ciała.

- **Nie używać bocznej strony tarczy do szlifowania.** Jeśli boczna strona tarczy ścierniej zostanie użyta do szlifowania, złamie się i spowoduje poważne obrażenia ciała.
- **Osoby nie zaangażowane w prace nie powinny znajdować się w pobliżu.** Iskry wytwarzane podczas pracy mogą spowodować obrażenia ciała.
- **Jeśli części (zaciski, uszczelki, śruby itp.) są uszkodzone, należy zaprzestać ich używania.** Jeśli tarcza ścierna nie jest stabilnie zamontowana, może ulec uszkodzeniu i spowodować obrażenia ciała.
- **Iskry wytwarzane podczas cięcia należy kierować w bezpiecznym kierunku.** Jeśli w pobliżu znajdują się materiały palne, może być zagrożone bezpieczeństwo.
- **Należy odpowiednio zabezpieczyć obrabiany element.** Mocno zamocowany element nie ulegnie rozrwanieniu i nie spowoduje obrażeń ciała.

## Przed rozpoczęciem pracy

- Elektronarzędzia używać tylko do cięcia na sucho.
- Elektronarzędzia używać tylko do cięcia materiału zalecanego przez producenta.
- **Przed użyciem ustawić elektronarzędzie na stabilnym poziomym podłożu.**
- **Nie stosować tarcz tnących o wymiarach (zewnętrznych i otworu mocowania) innych niż zalecane.**
- **Nigdy nie stosować do tego elektronarzędzia tarcz tnących innych rodzajów (ściernych, diamentowych itd.).**
- **Zawsze upewnić się, że wszystkie zabezpieczenia chroniące przed przypadkowym dotknięciem tarczy tnącej są prawidłowo zamontowane, sprawne i w doskonałym stanie.**
- **Nigdy nie pracować ze zdemontowanymi zabezpieczeniami.** Uszkodzone zabezpieczenia muszą być natychmiast wymienione.
- **Podczas pracy nigdy nie mocować (wiązanie, klinowanie itp.) osłon przesuwnych w stanie otwartym.**
- **Nigdy nie przecinać elementów drewnianych lub elementów wykonanych z innych materiałów niż materiały określone w niniejszej instrukcji.** Tarcza tnąca przeznaczona jest tylko do cięcia metalu. Jeśli tarcza zostanie użyta do cięcia drewna (lub innych materiałów), może ulec deformacji w wyniku przegrzania. Takie zdeformowanie tarczy może być przyczyną poważnego zranienia użytkownika lub innych osób znajdujących się w pobliżu elektronarzędzia.
- **Uchwyt elektronarzędzia utrzymywać w stanie czystym, niezabrudzony smarami, aby panować nad elektronarzędziem i zapewnić bezpieczną pracę.**

## W czasie pracy elektronarzędziem

- **Nigdy nie stawać na elektronarzędziu - jeśli narzędzie się odwróci lub jeśli użytkownik przypadkowo dotknie tarczy tnącej, może zostać poważnie zraniony.**
- **Ręce trzymać w bezpiecznej odległości od tarczy tnącej.**
- **Podczas pracy stać z boku płaszczyzny wirowania tarczy tnącej.**
- **Podczas pracy kontrolować położenie przewodu zasilania (powinien znajdować się zawsze z tyłu narzędzia). Nie dopuszczać, aby przewód owijał się wokół nóg lub rąk.**
- **Nigdy nie rozpoczynać cięcia, zanim tarcza tnąca nie osiągnie pełnych obrotów.**
- **Zawsze obrabiać tylko jeden element jednocześnie - tylko wtedy można go zamocować prawidłowo.**
- **Podczas obrabiania długich elementów stosować zaciski klamrowe oraz zapewnić podparcie drugiego**

końca elementu. Nigdy nie używać drugiej osoby do przytrzymywania obrabianego elementu.

• Nigdy nie usuwać trocin lub odpadów z cięcia, jeśli silnik elektronarzędzia pracuje.

• Jeśli podczas pracy tarcza tnąca zakleszczy się w obrabianym elemencie lub zostanie zablokowana przez odpady, natychmiast wyłączyć elektronarzędzie i dopiero wtedy usunąć przyczynę zakleszczenia.

• Kurz powstający podczas pracy może być szkodliwy dla zdrowia, łatwopalny lub zagrażający wybuchem, trzeba w odpowiednim czasie sprzątać miejsce pracy i używać środków ochrony indywidualnej.

• Podczas pracy jest możliwy wyrzut iskier i drobnych metalowych cząstek, które mogą stać się przyczyną urazu pracującego lub osób przebywających w pobliżu. Należy używać środków ochrony indywidualnej (okulary, maska ochronna), jak również odpowiednio urządzić miejsce pracy.

• Nie obrabiać materiałów zawierających azbest. Azbest jest materiałem rakotwórczym.

• Nie wolno używać elektronarzędzia do cięcia elementów wykonanych z magnezu lub jego stopów.

• Unikać wyłączania silnika elektronarzędzia pod obciążeniem.

• Unikać przegrzania elektronarzędzia podczas używania go przez dłuższy czas.

### Po zakończeniu pracy

• Elektronarzędzie można usunąć z miejsca pracy dopiero po wyłączeniu go i całkowitym zatrzymaniu się tarczy tnącej.

• Nigdy nie próbować zatrzymać tarczy tnącej obracaną siłą bezwładności za pomocą blokady wrzeciona lub poprzez wywieranie siły na boczną powierzchnię tarczy. W przypadku używania blokady wrzeciona do hamowania tarczy elektronarzędzie może się uszkodzić, a gwarancja zostanie unieważniona.

• Tarcze tnące podczas pracy nagrzewają się do wysokiej temperatury - nie dotykać ich, zanim nie ostygną.

### Symbole stosowane w instrukcji

Należy zapamiętać znaczenie następujących symboli stosowanych w instrukcji obsługi. Poprawna interpretacja symboli pozwoli na właściwe i bezpieczne użycie elektronarzędzia.

Symbol

Znaczenie

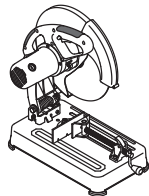

**Stacjonarna piła do cięcia**  
Szekcje szare - miękkie uchwyty (z izolowaną powierzchnią).



**Naklejka z numerem seryjnym:**  
SDS... - model;  
XX - data produkcji;  
XXXXXXX - numer seryjny.

Symbol

Znaczenie



Należy przeczytać wszystkie instrukcje dotyczące bezpieczeństwa.



Nosić gogle ochronne.



Nosić ochronę słuchu.



Nosić maskę przeciwpyłową.



Nosić rękawice ochronne.



Przed montażem lub regulacją odłączyć elektronarzędzie od zasilania.



Kierunek ruchu.



Kierunek obrotów.



Zablokowany.



Odblokowany.



Zabronione.



Uwaga. Ważne.



Przedmiot obrabiany w kształcie rury okrągłej.



Przedmiot obrabiany w kształcie rury kwadratowej.



Przedmiot obrabiany w kształcie rury prostokątnej.



Przedmiot obrabiany w kształcie kątownika.



Podwójna izolacja / klasa ochrony.

**Symbol****Znaczenie**

Znak oznaczający, że produkt jest zgodny z podstawowymi wymogami dyrektyw UE i zharmonizowanych norm UE.



Nie wyrzucać elektronarzędzia do śmieci domowych.

### Przeznaczenie elektronarzędzia DWT

Elektronarzędzie przeznaczone jest do stacjonarnego cięcia na sucho elementów metalowych, profili, rur itp. Elektronarzędzie jest przeznaczone tylko dla użytkowników praworęcznych.

### Części składowe elektronarzędzia

- 1 Otwory wentylacyjne
- 2 Korpus
- 3 Uchwyt do przenoszenia
- 4 Osłona
- 5 Przycisk odblokowania
- 6 Przełącznik wł. / wyt.
- 7 Uchwyt
- 8 Blokada wrzeciona
- 9 Osłona przesuwna tarczy
- 10 Tarcza tnąca \*
- 11 Płyta podstawy
- 12 Śruba regulacyjna
- 13 Płytki oporowa
- 14 Płytki dociskowa
- 15 Śruba dociskowa
- 16 Dźwignia zaciskowa
- 17 Pokrętko śruby dociskowej
- 18 Śruba
- 19 Tuleja przejściowa \*
- 20 Klucz imbusowy \*
- 21 Pokrętko blokady (do przenoszenia)
- 22 Nakrętka blokowania śruby regulacji głębokości cięcia
- 23 Śruba regulacji głębokości cięcia
- 24 Skala
- 25 Wkręt mocujący tarczę tnącą
- 26 Talerz dociskowy wewnętrzny
- 27 Pierścień ustalający (gumowy)
- 28 Wrzeciono
- 29 Talerz dociskowy zewnętrzny
- 30 Podkładka dociskowa

\* Opcjonalnie

Nie wszystkie akcesoria zilustrowane lub opisane są włączone do standardowej opcji.

### Montaż i regulacja elementów elektronarzędzia

Przed przystąpieniem do wykonywania wszystkich procedur elektronarzędzie należy koniecznie odłączyć od sieci elektrycznej.



Nie dokręcać elementów złącznych zbyt mocno, aby uniknąć zniszczenia gwintu.

### Pozycja transportowa (patrz rys. 1)

Elektronarzędzie można przenosić tylko wtedy, gdy znajduje się w pozycji transportowej (korpus złożony do dołu i zamocowany). Podczas przenoszenia elektronarzędzie musi być trzymane tylko za uchwyt do przenoszenia 3 lub od spodu płyty podstawy 11. Przed rozpoczęciem prac ustawić elektronarzędzie w pozycję do pracy.

- Lekko docisnąć uchwyt roboczy 7.
- Obrócić blokadę 21 jak pokazano na rysunku 1.
- Unieść ostrożnie korpus.
- Aby ustawić elektronarzędzie w pozycji do transportu, wykonać powyższe czynności w odwrotnej kolejności.

### Regulacja głębokości cięcia (patrz rys. 2)

Za pomocą śruby 23 i nakrętki blokującej 22 wyregulować głębokość cięcia tak, aby tarcza tnąca 10 w swoim najniższym położeniu nie dotykała elementów konstrukcyjnych elektronarzędzia (patrz rys. 2).

- Poluzować nakrętkę blokującą 22.
- Ustawić głębokość cięcia, wkręcając lub wykręcając śrubę 23.
- Dokręcić nakrętkę blokującą 22.

### Ustawianie kąta cięcia (patrz rys. 3)

- Poluzować śruby regulacyjne 12 za pomocą klucza imbusowego 20 (patrz rys. 3).
- Ustawić wymagany kąt cięcia poprzez obracanie płytki oporowej 13. Kąt ustawia się według wskaźnika na skali 24.
- Dokręcić śruby regulacyjne 12 za pomocą klucza imbusowego 20.

### Ustawianie szerokości cięcia (patrz rys. 4)

- Wykręcić śruby regulacyjne 12 za pomocą klucza imbusowego 20 (patrz rys. 4).
- Ustawić wymaganą szerokość cięcia poprzez przesunięcie płytki oporowej 13.
- Wyrównać otwory w płycie oporowej 13 z gwintowanymi otworami w płycie podstawy 11 i dokręcić śruby regulacyjne 12 za pomocą klucza imbusowego 20.

### Montaż / wymiana tarczy tnącej (patrz rys. 5-6)



Po zamontowaniu tarczy tnącej, a przed rozpoczęciem pracy uruchomić elektronarzędzie i pozostawić je pracujące na biegu jałowym przez około 30 sekund. Nie wolno używać tarczy tnącej, która wykazuje bicie promieniowe lub powoduje zwiększoną wibrację elektronarzędzia.



Podczas montowania / wymiany tarczy tnącej należy używać rękawic ochronnych.

- Unieść korpus do najwyższego położenia.
- Przesunąć osłonę zabezpieczenia przesuwnego 9 do najwyższej pozycji i dokręcić śrubę 18 (patrz rys. 5).
- Przesunąć dźwignię blokady wrzeciona 8 w prawo i przytrzymać ją, następnie włożyć klucz imbusowy 20 w gniazdo śruby 25 i obracać nim w celu zamocowania tarczy tnącej 10 w ustalonym położeniu. Naciśnąć

i przytrzymać dźwignię blokady wrzeciona 8, wykręcić śrubę 25 kluczem imbusowym 20.

• Zdjąć z wrzeciona 28: podkładkę dociskową 30, talerz dociskowy zewnętrzny 29 i tarczę tnącą 10.

• Oczyszczyć elementy mocujące miękką szczotką i założyć na wrzeciono 28: tarczę tnącą 10, talerz dociskowy zewnętrzny 29 i podkładkę dociskową 30.



**Uwaga: Upewnić się, że otwór w tarczy tnącej 10 odpowiada zewnętrznej średnicy tulei przejściowej 19 (patrz rys. 7). Nie wolno instalować tarcz tnących 10 bez zakładania tulei przejściowej 19. Zachować odpowiednią kolejność montowania części, nie dopuścić do przekrzywienia części podczas montowania i nie odwracać talerzy oraz podkładki dociskowej (patrz rys. 6).**

• Nacisnąć i przytrzymać dźwignię blokady wrzeciona 8, dokręcić śrubę 25 kluczem imbusowym 20. Następnie zwolnić dźwignię blokady wrzeciona 8.

• Upewnić się, że tarcza tnąca 10 nie dotyka żadnych elementów elektronarzędzia i obraca się swobodnie.

• Odkręcić śrubę 18 i przesunąć osłonę zabezpieczenia przesuwne 9 do pozycji wyjściowej.

**Używanie tarcz tnących z otworami o innych średnicach (patrz rys. 7)**

Jeżeli podczas instalowania tarczy tnącej 10 okaże się, że średnica jej otworu nie odpowiada średnicy zewnętrznej tulei przejściowej 19, to należy koniecznie zamontować tuleję przejściową 19 o odpowiednich wymiarach. W tym celu zdjąć pierścien ustalający gumy 27 i zamontować tuleję przejściową 19 o wymaganej średnicy zewnętrznej. Zamocować tuleję przejściową 19 na wrzecionie 28 za pomocą gumowego pierścienia ustalającego 27 (patrz rys. 7).

### Przygotowanie elektronarzędzia do pracy

Zawsze używać właściwego napięcia zasilania: napięcie źródła zasilania musi być zgodne z danymi znajdującymi się na tabliczce identyfikacyjnej.

### Włączanie / wyłączanie elektronarzędzia

#### Włączanie:

Aby uruchomić elektronarzędzie, wcisnąć przycisk blokady 5 i trzymając go w tym położeniu, nacisnąć przycisk wyłącznika 6.

#### Wyłączanie:

Aby wyłączyć elektronarzędzie, zwolnić przycisk wyłącznika 6.

### Zalecenia dotyczące postępowania się elektronarzędziem

• Umieścić elektronarzędzie na stole roboczym i najlepiej przyręczyć je śrubami lub zaciskami (patrz rys. 8).

• Jeśli trzeba, ustawić urządzenie mocujące cięty element na wymagania szerokość i wymagany kąt cięcia (sposób wykonania tego opisywany jest powyżej).

• Podnieść dźwignię dociskową 16 i przesunąć śrubę dociskową 15, aż płytka dociskowa 14 dotknie ucinanego elementu (patrz rys. 9).

• Opuścić dźwignię dociskową 16 i obracać pokrętle 17, aby zamocować ucinany element (patrz rys. 9). Nie dopuszczać do przekrzywienia mocowanego elementu ucinanego.

• Uruchomić elektronarzędzie, poczekać, aż tarcza tnąca 10 osiągnie pełne obroty.

• Płynnie pociągnąć korpus ku dołowi i wykonać cięcie.

• Nie przeciążać elektronarzędzia (zwłaszcza podczas cięcia profili metalowych, konstrukcji płytowych itp.), ponieważ spowoduje to przeciążenie silnika i może uszkodzić tarczę tnącą. Elektronarzędzie wymaga odpowiedniego czasu na wykonanie danej pracy.

• Wyłączyć elektronarzędzie, poczekać, aż tarcza tnąca 10 zatrzyma się całkowicie.

• Podnieść płynnie korpus elektronarzędzia.

• Aby wyjąć ucinany element, podnieść dźwignię dociskową 16 i wysunąć śrubę dociskową 15.

### Konserwacja elektronarzędzia / profilaktyka

**Przed przystąpieniem do wykonywania wszystkich procedur elektronarzędzie należy koniecznie odłączyć od sieci elektrycznej.**

### Czyszczenie narzędzia elektrycznego

Nieodłącznym warunkiem bezpiecznej i długotrwałej eksploatacji narzędzia elektrycznego jest zachowanie go w czystości. Podczas długotrwałej obróbki metalu wewnątrz elektronarzędzia może zbierać się elektroprzewodzący pył. Regularnie czyścić narzędzie elektryczne strumieniem sprężonego powietrza, kierując go na otwory powietrza 1.

### Usługi posprzedażne

Nasz serwis posprzedażny odpowie na Państwa pytania dotyczące konserwacji i naprawy produktu oraz części zamiennych. Informacje dotyczące centrów serwisowych, schematów i części zamiennych można znaleźć na stronie: [www.dwt-pt.com](http://www.dwt-pt.com).

### Transport elektronarzędzi

• W żadnym wypadku nie dopuścić do uderzeń mechanicznych podczas transportu.

• Do załadunku lub rozładunku nie stosować urządzeń zaciskających.

### Ochrona środowiska



**Przetwarzaj surowce zamiast je wyrzucać.**

Elektronarzędzie, akcesoria i opakowanie muszą być rozdzielone w celu przyjaznego dla środowiska przetworzenia ich.

Elementy plastikowe są oznakowane wg kategorii recyklingu.

Te instrukcje są wydrukowane na wótnie przetworzonym papierze, wyprodukowanym bez użycia chloru.

**Zastrzega się możliwość wprowadzania zmian.**

## Specifikace elektronářadí

Kotoučová dělicí pila

SDS-2200

Číslo elektronářadí [127 V ~50/60 Hz] 742333  
[230 V ~50/60 Hz] 743491

Jmenovitý výkon [W] 2200

Výkon [W] 1200

Proud při napětí 127 V [A] 15  
230 V [A] 10

Volnoběžné otáčky [min<sup>-1</sup>] 3750

Max. Ø řezného kotouče [mm] 355  
[palce] 14"

Ø vrtání řezného kotouče [mm] 19 / 25,4 / 32  
[palce] 3/4" / 1" / 1-17/64"

Max. tloušťka řezného kotouče [mm] 3  
[palce] 1/8"

Maximální velikost řezaného obrobku:

○ obrobek s kruhovým průřezem [mm] 110 / 55  
(průměr, řezání pod úhlem 0° / 45°) [palce] 4-1/4" / 2-11/64"

□ obrobek s čtvercovým průřezem [mm] 100 x 100 / 40 x 40  
(délka x výška, řezání pod úhlem 0° / 45°) [palce] 4" x 4" / 1-37/64" x 1-37/64"

▭ obrobek s obdélníkovým průřezem [mm] 210 x 30 / 85 x 30  
(délka x výška, řezání pod úhlem 0° / 45°) [palce] 8-1/4" x 1-3/16" / 3-11/32" x 1-3/16"

∧ úhlový obrobek [mm] 145 x 145 / 55 x 55  
(délka x výška; řezání pod úhlem 0° / 45°) [palce] 5-45/64" x 5-45/64" / 2-11/64" x 2-11/64"

Hmotnost [kg] 17,6  
[lb] 38,8

Třída bezpečnosti □ / II

Akustický tlak [dB(A)] 102,8

Výkon zvuku [dB(A)] 115,8

Váhové vibrace [m/s<sup>2</sup>] 5

Informace o  
hluku

Merit Link International AG  
Stabio, Švýcarsko, 29.06.2017



Překračuje-li akustický tlak hodnotu 85 dB(A), použijte vždy ochranu sluchu.

CE

Prohlášení  
o shodě

Prohlašujeme na výhradní zodpovědnost, že výrobek popsaný v části "Specifikace elektronářadí" splňuje všechna příslušná ustanovení směrnice 2006/42/EC včetně jejich změn a je v souladu s následujícími normami: EN 61029-1, EN 61029-2-10.

Manažer  
certifikace

Wu Cunzhen

Wu Cunzhen



Obecná  
bezpečnostní pravidla

**UPOZORNĚNÍ** - Z důvodu snížení rizika je uživatel povinen přečíst si tento návod k použití!



**UPOZORNĚNÍ!** Přečtěte si všechna bezpečnostní upozornění a pokyny. Nedodržení těchto upozornění a pokynů může vést k úrazu elektrickým proudem, požáru nebo vážnému úrazu.

**Veškerá upozornění a pokyny uschovejte pro budoucí použití.**

Česky  
АВТОТОВАРЫ «130»

Pojem "elektronářadí" užívaný v upozorněních odkazuje na vaše elektronářadí napájené ze sítě (s kabelem) nebo akumulátorem (bez kabelu).

## Bezpečnost v pracovním prostoru

- **Pracovní prostor udržujte v čistotě a dobře osvětlený.** V neuklizených nebo neosvětlených prostorách dochází často k úrazům.
- **Nepoužívejte elektronářadí ve výbušném prostředí, jako například v blízkosti hořlavých kapalin, plynů nebo prachu.** Elektronářadí je zdrojem jiskření, které může způsobit vznícení prachu nebo výparů.
- **Při práci s elektronářadím udržujte děti a okolostojící v dostatečné vzdálenosti.** Rozptýlení může být příčinou ztráty kontroly.

## Elektrická bezpečnost

- **Zástrčka elektronářadí se musí shodovat se zásuvkou. Zástrčku nikdy neupravujte. S uzemněnými (ukostřenými) elektronářadím nepoužívejte rozbočovací zásuvky.** Neupravené zástrčky a shodné zásuvky snižují riziko úrazu elektrickým proudem.
- **Dbejte, aby nedošlo ke kontaktu těla s uzemněnými nebo ukostřenými povrchy, jako například potrubí, radiátory, sporáky a chladničky.** Pokud je vaše tělo uzemněno, hrozí zvýšené riziko úrazu elektrickým proudem.
- **Elektronářadí nevystavujte dešti ani vlhkému prostředí.** Voda v elektronářadí zvyšuje riziko úrazu elektrickým proudem.
- **Kabel slouží výhradně k určenému použití. Kabel nikdy nepoužívejte k přenášení, tahání nebo odpojování elektronářadí. Kabel chraňte před teplem, olejem, ostrými hranami a pohyblivými částmi.** Poškozené nebo zapletené kabely zvyšují riziko úrazu elektrickým proudem.
- **Při práci s elektronářadím venku používejte prodlužovací kabel vhodný pro venkovní použití.** Použití kabelu vhodného pro venkovní použití snižuje riziko úrazu elektrickým proudem.
- **Pokud s elektronářadím pracujete ve vlhkém prostředí, použijte napájení s proudovým chráničem (RCD).** Použití RCD snižuje riziko úrazu elektrickým proudem. **POZNÁMKA!** Pojem "proudový chránič (RCD)" může být nahrazen pojmem "přerušovač zemního obvodu (GFCI)" nebo "jistič zemního svodového proudu (ELCB)".
- **Upozornění!** Nikdy se nedotýkejte obnažených kovových povrchů na převodovce, stínění apod., jelikož dotek kovových povrchů způsobí rušení elektromagnetických vln a mohlo by dojít ke zranění nebo neohodám.

## Osobní bezpečnost

- **Při práci s elektronářadím buďte pozorní, sledujte, co děláte, a řiďte se zdravým rozumem.** Elektronářadí nepoužívejte, pokud jste unavení, pod vlivem návykových látek, alkoholu nebo léků. Chvilě nepozornosti při práci s elektronářadím může vést k vážnému úrazu.
- **Používejte osobní ochranné prostředky. Vždy používejte ochranu očí.** Ochranné prostředky, jako například respirátor, protiskluzová bezpečnostní obuv, přilba nebo chrániče sluchu použité v závislosti na podmínkách mohou snížit riziko úrazu.
- **Dbejte, aby nedošlo k náhodnému spuštění.** Před připojením k síti nebo akumulátoru, zvednutím nebo přenášením elektronářadí zkontrolujte,

zda je vypínač v poloze vypnuto. Přenášení elektronářadí s prstem na vypínači nebo zapojování elektronářadí se zapnutým vypínačem může způsobit úraz.

- **Před zapnutím elektronářadí odstraňte všechny seřizovací klíče.** Klíč nasazený na rotující části elektronářadí může způsobit úraz.
- **Nepřeceňujte své síly. Vždy udržujte stabilní postoj a rovnováhu.** Získáte tak lepší kontrolu nad elektronářadím v nečekaných situacích.
- **Vhodně se oblékejte. Nenoste volný oděv nebo šperky. Udržujte vlasy, oděv a rukavice mimo dosah pohyblivých částí.** Volný oděv, šperky nebo dlouhé vlasy mohou být zachyceny pohyblivými částmi.
- **Pokud jsou zařízení určena k připojení odsávání prachu a sběrného zařízení, dbejte, aby byla správně připojena a řádně používána.** Použití odsávání prachu snižuje nebezpečí způsobená prachem.
- **S příbývajícími zkušenostmi z častého používání nářadí nepřestávejte ignorovat zásady bezpečnosti práce s nářadím.** Nepozornost může ve zlomku vteřiny způsobit vážný úraz.
- **Upozornění!** Elektronářadí může při provozu vytvářet elektromagnetické pole. Toto pole může za určitých okolností narušovat funkci aktivních či pasivních lékařských implantátů. Aby se snížilo riziko vážného nebo smrtelného úrazu, doporučujeme osobám s lékařskými implantáty, aby se poradily před prací s tímto nářadím s lékařem a výrobcem lékařského implantátu.

## Použití a péče o elektronářadí

- **Osoby se sníženými psychofyzickými nebo duševními schopnostmi, např. děti, nesmí elektronářadí obsluhovat, pokud nejsou pod dohledem nebo poučení o správném používání elektronářadí osobou odpovědnou za jejich bezpečnost.**
- **Elektronářadí nepřetěžujte. Pro práci používejte správné elektronářadí.** Správné elektronářadí bude pracovat lépe a bezpečněji rychleji, pro kterou bylo navrženo.
- **Elektronářadí nepoužívejte, pokud nelze zapnout a vypnout vypínač.** Každé elektronářadí, které nelze ovládat vypínačem, je nebezpečné a musí se nechat opravit.
- **Před seřizováním, výměnou příslušenství nebo uskladněním odpojte elektronářadí ze sítě nebo od akumulátoru.** Tato preventivní bezpečnostní opatření snižují riziko náhodného spuštění elektronářadí.
- **Nepoužívané elektronářadí ukládejte mimo dosah dětí a nedovoďte osobám, které se neseznámily s tímto elektronářadím nebo návodem, s elektronářadím pracovat.** V rukou nezkušených uživatelů je elektronářadí nebezpečné.
- **Provádějte údržbu elektronářadí. Zkontrolujte, zda nejsou vychylené nebo zaklíněné pohyblivé části, poškozené části nebo nenastaly jiné okolnosti, které by mohly ovlivnit funkci elektronářadí.** V případě poškození nechte elektronářadí před použitím opravit. Řada úrazů je způsobena nedostatečnou údržbou elektronářadí.
- **Rezné nástroje udržujte ostré a čisté.** U řádně udržovaných řezných nástrojů s ostrými břity je méně pravděpodobné, že se zaklíní a rychle se ovládají.
- **Používejte elektronářadí, příslušenství, břity atd. podle tohoto návodu s přihlédnutím k pracovním podmínkám a prováděné práci.** Použití elektronářadí k jinému než určenému účelu může vést k nebezpečným situacím.
- **Udržujte rukojeti a povrchy pro úchop v čistotě, bez oleje a maziva.** Kluzké rukojeti nebo povrchy pro

úchop neumožňují bezpečnou manipulaci ani ovládání nářadí v nečekaných situacích.

• Při ovládání elektronářadí držte správně pomocné madlo, které slouží k usnadnění ovládání. Proto může správné držení snížit riziko nehody nebo zranění.

## Servis

• **Servis svého elektronářadí svěřte pouze kvalifikovanému opraváři, který používá pouze originální náhradní díly.** Zůstane tak zachována bezpečnost elektronářadí.

• Dodržujte pokyny pro mazání a výměnu příslušenství.

## Bezpečnostní pokyny při provozu elektronářadí

• **Nezahajujte řezání, dokud motor nenajede do provozní rychlosti.** Pokud začnete řezat dřívě, než motor najede do provozní rychlosti, nebude řezaný povrch obrobku rovnoměrný.

• **Na výrobky nesmí působit příliš velká zatížení.** Nesprávný pracovní postup bude mít za následek prasknutí brusného kotouče a poškození motoru.

• **Je nutno ověřit, zda nebude brusný kotouč po povrchu obrobku odskakovat.** Bude-li odskok nového brusného kotouče příliš vysoký, pak brusný kotouč praskne. Bude-li povrchové házení brusného kotouče příliš vysoké, vyměňte kotouč za nový.

• **Je nutno používat ochranu očí.**

• **Prasklý brusný kotouč se nesmí používat.**

• **Nepoužívejte elektronářadí bez řádně nasazeného štítu.**

• **Je nutno používat brusný kotouč doporučený výrobcem, přičemž uvedená rychlost se musí minimálně rovnat rychlosti uvedené na nářadí.** Používejte brusný kotouč s lineární rychlostí nejméně 4800 min<sup>-1</sup>.

• **Pečlivě si přečtěte návod k obsluze dodaný výrobcem brusného kotouče.**

• **Nevystavujte brusný kotouč nárazům.** V případě nárazu do otáčejícího se brusného kotouče dojde k jeho poškození a hrozí nebezpečí vážného zranění.

• **K broušení obrobku nepoužívejte brusný kotouč naplocho.** Pokud se k broušení obrobku bude používat brusný kotouč naplocho, dojde k jeho poškození a hrozí nebezpečí vážného zranění.

• **Nepovolané osoby se nesmí přibližovat k místu práce.** Jiskry vznikající při provozu mohou způsobit zranění osob.

• **Poškozené díly (svorky, těsnění, šrouby apod.) nepoužívejte.** Pokud není brusný kotouč při používání upevněn a stabilní, dojde k jeho poškození a hrozí nebezpečí vzniku zranění.

• **Jiskry vznikající při řezání musí směřovat na bezpečné místo.** Pokud se v blízkosti odlétajících jisker nachází hořlavé materiály, mohou vzniknout nebezpečné situace.

• **Provoz nářadí lze zahájit až po spolehlivém upnutí obrobku do pracovního rámu.** Neupevněný obrobek může vylétnout a způsobit zranění.

## Před zahájením práce

• Elektronářadí používejte pouze k řezání za sucha.

• Elektronářadí používejte pouze k řezání materiálů doporučených výrobcem.

• Před použitím postavte elektronářadí na stabilní vodorovnou plochu.

• **Nepoužívejte řezné kotouče s rozměry (vnějším a montážním průměrem), které se neshodují s doporučenými rozměry.**

• **V tomto elektronářadí nikdy nepoužívejte jiné typy řezných kotoučů (pilové kotouče, diamantové řezné kotouče atd.).**

• **Zajistěte, aby všechna zařízení, která zabráňují neúmyslnému styku s řezným kotoučem, byla řádně upevněna, funkční a v bezvadném stavu.**

• **Nikdy nepracujte s demontovanými ochrannými zařízeními.** Poškozená ochranná zařízení musí být neprodleně vyměněna.

• **Při práci nikdy neupevňujte (nepoutejte, nezaklíňujte atd.) posuvné ochranné kryty v otevřené poloze.**

• **Elektronářadí nepoužívejte k řezání obrobků nebo dílců ze dřeva nebo jiných materiálů, které nejsou uvedeny v této příručce.** Řezný kotouč je určen pouze k řezání kovu. Pokud kotoučem řežete dřevo (nebo jiné materiály), může dojít ke změně jeho tvaru v důsledku přehřátí. Taková deformace může vést k vážnému úrazu obsluhy nebo osob v bezprostřední blízkosti elektronářadí.

• **Kvůli ovládní a bezpečnosti provozu udržujte držadlo elektronářadí v čistotě, bez mastnoty.**

## Při práci

• **Nikdy se nestavte na elektronářadí - pokud se převrátí nebo se neúmyslně dotknete řezného kotouče, může dojít k závažnému úrazu.**

• **Dodržujte bezpečnou vzdálenost od řezného kotouče.**

• **Při práci stůjte mimo rovinu otáčení řezného kotouče.**

• **Při práci sledujte napájecí kabel (vždy by měl být za nástrojem). Dbejte, aby se vaše nohy nebo paže do kabelu nezamotaly.**

• **Řezat je možno až poté, kdy kotouč dosáhne plné rychlosti.**

• **Vždy zpracováváte pouze jeden přířez je to jediný způsob, jak přířez řádně upnout.**

• **Při zpracování dlouhých přířezů použijte upínací zařízení a nezapomeňte podepřít delší stranu přířezu.** Nikdy nenechávejte třetí osobu držet opracováváný přířez.

• **Nikdy neodstraňujte odřezky přířezu, když je motor elektronářadí v chodu.**

• **Pokud se během práce řezný kotouč zasekne do přířezu nebo se zablokuje odřezky, elektronářadí neprodleně vypněte, a teprve pak odstraňte příčinu poruchy řezného kotouče.**

• **Prach vzniklý během práce s brusnou může být zdraví nebezpečný, hořlavý nebo výbušný. Udržujte čistotu na pracovišti a používejte osobní ochranné pomůcky.**

• **Během práce s brusnou může docházet ke vzniku jisker a k odštěpování malých kousků materiálu. To může vést k ohrožení zdraví obsluhy i blízko stojících osob. Vždy používejte osobní ochranné pomůcky (ochranné brýle a ochrannou masku) a zajistěte vhodnou organizaci pohybu osob na pracovišti.**

• **Nepracujte s materiály, které obsahují azbest. Azbest je karcinogenní.**

• **Je zakázáno používat elektronářadí pro řezání obrobků vyrobených z magnézia nebo jeho sloučenin.**

• **Ne vypínáte motor, pokud je zařízení zatíženo.**

• **Pokud používáte elektronářadí delší dobu, dbejte, aby se nepřehřivalo.**

## Po dokončení práce

• **Elektronářadí z pracoviště přesouvejte, pouze pokud je vypnuté a řezný kotouč se zcela zastavil.**



- Nikdy se nepokoušejte zpomalit setrvačnou rotací řezného kotouče pomocí pojistky vřetena nebo tlakem na boční stranu řezného kotouče. Pokud použijete pojistku vřetena k tomuto účelu, dojde k poškození elektronářadí a záruka zaniká.
- Rezný kotouč se mohou při práci velmi zahřívát - nedotýkejte se jich, dokud nevychladnou.

### Symbole použité v příručce

V příručce jsou použity následující symboly, zapamatujte si prosím jejich význam. Správná interpretace symbolů Vám umožní správné a bezpečné použití elektronářadí.

#### Symbol

#### Význam

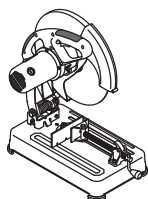

**Kotoučová dělicí pila**  
Části označené šedou - měkké držadlo (s izolovaným povrchem).



**Štítek s výrobním číslem:**  
SDS... - model;  
XX - datum výroby;  
XXXXXXX - výrobní číslo.



Přečtěte si všechny bezpečnostní předpisy a pokyny.



Používejte ochranné brýle.



Používejte chrániče sluchu.



Používejte respirátor.



Používejte ochranné rukavice.



Před instalací nebo nastavením elektronářadí odpojte od sítě.



Směr pohybu.

#### Symbol

#### Význam



Směr otáčení.



Zablokovaný.



Odblokovaný.



Zakázáno.



Pozor. Důležité.



Obrobek z trubky s kulatým průřezem.



Obrobek z trubky se čtvercovým průřezem.



Obrobek z trubky s obdélníkovým průřezem.



Úhlový obrobek.



Dvojitá izolace / třída ochrany.



Značka, která potvrzuje, že výrobek splňuje základní požadavky evropských směrnic a harmonizovaných norem.



Elektronářadí nevhazujte do kontejneru s komunálním odpadem.

### Způsob použití elektronářadí DWT

Elektronářadí je určeno k řezání kovových obrobků, profilů, trubek atd. za sucha ve stabilní poloze. Elektronářadí je navrženo pro praváky.

### Součásti elektronářadí

- 1 Větrací otvory
- 2 Tělo
- 3 Držadlo
- 4 Ochranný kryt
- 5 Pojistka
- 6 Spínač zap. / vyp.
- 7 Rukojeť
- 8 Pojistka vřetena
- 9 Posuvný ochranný kryt
- 10 Řezný kotouč \*
- 11 Základová deska
- 12 Stavěcí šroub

- 13 Stavitelná zarážka
- 14 Otočná zarážka
- 15 Vodicí šroub
- 16 Sklopná páčka
- 17 Upínací páčka
- 18 Šroub
- 19 Montážní vložka \*
- 20 Imbusový klíč \*
- 21 Rukojeť s pojistkou (pro přenos)
- 22 Pojistná matice stavěcího šroubu hloubky řezu
- 23 Stavěcí šroub hloubky řezu
- 24 Stupnice
- 25 Upínací šroub řezného kotouče
- 26 Vnitřní příruba
- 27 Upevňovací kroužek (pryžový)
- 28 Vřeten
- 29 Vnější příruba
- 30 Upevňovací příruba

\* Volitelné příslušenství

**Standardní dodávka nemusí obsahovat veškerá příslušenství uvedená na obrázku nebo popsána v textu.**

### Montáž a nastavení součástí elektronářadí

**Než začnete provádět údržbu elektronářadí, vždy je odpojte ze sítě.**



**Spojovací materiál nedotahujte příliš, zabráníte tak poškození závitu.**

### Přepavní poloha (viz obr. 1)

Elektronářadí lze přesouvat, pouze pokud je v přepravní poloze (tělo sklopené a upevněné). Při přesunu držte elektronářadí pouze za držadlo 3 nebo zespod základny 11.

Před zahájením práce uveďte elektronářadí do provozní polohy.

- Lehce stiskněte rukojeť 7.
- Otočte pojistku 21, jak zobrazuje obrázek 1.
- Plynule zdvihněte tělo.
- Pro uvedení elektronářadí do přenosové polohy proveďte uvedené kroky v opačném pořadí.

### Nastavení řezné hloubky (viz obr. 2)

Pomocí šroubu 23 a pojistné matice 22 nastavte hloubku řezu tak, aby se řezný kotouč 10 v nejnižší poloze nedotýkal konstrukce elektronářadí (viz obr. 2).

- Uvolněte pojistnou matici 22.
- Nastavte řeznou hloubku otáčením šroubu 23 nebo matice.
- Dotáhněte pojistnou matici 22.

### Nastavení řezného úhlu (viz obr. 3)

- Imbusovým klíčem 20 povolte stavěcí šrouby 12 (viz obr. 3).
- Otočením stavěcí zarážky 13 nastavte požadovaný řezný úhel. Úhel se nastavuje podle stupnice 24.
- Imbusovým klíčem 20 dotáhněte stavěcí šrouby 12.

### Nastavení řezné šířky (viz obr. 4)

- Imbusovým klíčem 20 vyšroubujte stavěcí šrouby 12 (viz obr. 4).
- Zvolte požadovanou řeznou šířku posunem stavěcí zarážky 13.
- Vyrovnějte otvory v stavěcí zarážce 13 se závitovými otvory v základové desce 11 a imbusovým klíčem 20 dotáhněte stavěcí šrouby 12.

### Nasazení / výměna řezného kotouče (viz obr. 5-6)



**Nasadte řezný kotouč a než začnete s elektronářadím pracovat, aspoň na půl minuty jej na zkoušku zapněte. Je přísně zakázáno používat řezný kotouč, který by mohl způsobovat radiální nebo axiální házení a vibrace elektronářadí.**



**Při nasazování / výměně řezného kotouče používejte ochranné rukavice.**

- Zdvihněte tělo do nejvyšší polohy.
- Posuňte posuvný ochranný kryt 9 do horní krajní polohy a utáhněte horní šrouby 18 (viz obr. 5).
- Posuňte a držte pojistku vřeten 8 vpravo, na šroub 25 nasadte imbusový klíč 20 a otočte jím, abyste upevnili řezný kotouč 10 ve stabilní poloze. Zmáčknete a držte pojistku vřeten 8 a imbusovým klíčem 20 vyšroubujte šroub 25.
- Z vřeten 28 demontujte: upínací přírubu 30, vnější přírubu 29 a řezný kotouč 10.
- Upínací prvky vyčistěte měkkým kartáčem a na vřeten 28 namontujte: řezný kotouč 10, vnější přírubu 29 a upínací přírubu 30.



**Upozornění: Dbejte, aby průměr vrtání řezného kotouče 10 odpovídal vnějšímu průměru montážní vložky 19 (viz obr. 7). Je zakázáno montovat řezné kotouče 10 bez montážní vložky 19. Dodržujte pořadí montážních dílů, při montáži dbejte na vyrovnání dílů a nepřevracujte příruby (viz obr. 6).**

- Zmáčknete a držte pojistku vřeten 8 a imbusovým klíčem 20 dotáhněte šroub 25. Uvolněte pojistku vřeten 8.
- Dbejte, aby se řezný kotouč 10 nedotýkal žádného prvku elektronářadí a volně se otáčel.
- Povolte horní šroub 18 a posuňte posuvný ochranný kryt 9 do původní polohy.

### Použití řezných kotoučů s různými průměry vrtání (viz obr. 7)

Pokud při montáži řezného kotouče 10 zjistíte, že průměr vrtání kotouče neodpovídá vnějšímu průměru montážní vložky 19, musíte použít montážní vložku 19 vhodné velikosti. Za tímto účelem sejměte upevňovací kroužek 27 a namontujte montážní vložku 19 s požadovaným vnějším průměrem. Upevňovacím kroužkem 27 upevněte montážní vložku 19 na vřeten 28 (viz obr. 7).

### Práce s elektronářadím

Používejte jen správné napájecí napětí: hodnota napájecího napětí musí odpovídat informacím uvedeným na identifikačním štítku elektronářadí.

## Zapnutí / vypnutí elektronářadí

### Zapnutí:

Nářadí se zapíná tak, že stisknete a podržíte pojistné tlačítko 5, a přitom stisknete vypínač 6.

### Vypnutí:

Nářadí se vypíná tak, že uvolníte vypínač 6.

## Doporučení pro práci s elektronářadím

- Umístěte elektronářadí na pracovní stůl, a pokud možno, upevněte jej šrouby nebo upínáky (viz obr. 8).
- V případě potřeby nastavte požadovanou šířku upínacího zařízení pro řezání obrobku a potřebný řezný úhel (podle výše uvedeného postupu).
- Zdvihněte sklopnou páčku 16 a posuňte vodící šroub 15 tak, aby se otočná zarážka 14 dotýkala obrobku (viz obr. 9).
- Sklopte sklopnou páčku 16 a otáčením upínací páčky 17 upevněte obrobek (viz obr. 9). Dbejte, aby nedošlo k vychýlení nebo naklonění obrobku.
- Spusťte elektronářadí a nechte řezný kotouč 10 roztočit plnou rychlostí.
- Plynule sklopte tělo elektronářadí a proveďte řez.
- Elektronářadí nepřetěžujte (zejména při řezání kovových profilů, panelových prvků atd.), dojde k přetížení motoru a poškození řezného kotouče. Provedení řezu vyžaduje dostatek času.
- Vypněte elektronářadí a vyčkejte, dokud se řezný kotouč 10 zcela nezastaví.
- Plynule zdvihněte tělo elektronářadí.
- Obrobek vyjmete tak, že zdvihnete sklopnou páčku 16 a posunete vodící šroub 15 zpět.

## Údržba elektronářadí / preventivní opatření

Než začnete provádět údržbu elektronářadí, vždy je odpojte ze sítě.

## Čištění elektronářadí

Nezbytnou podmínkou pro dlouhodobé a bezpečné používání tohoto elektronářadí je jeho čistota. Během dlouhodobého opracování kovu se uvnitř nářadí může akumulovat vodivý prach. Větrací otvory 1 pravidelně čistěte stlačeným vzduchem.

## Poprodejní a aplikační servis

Náš poprodejní servis odpoví na Vaše dotazy k údržbě a opravě Vašeho výrobku a také k náhradním dílům. Informace o servisních střediscích, schématech dílů a informace o náhradních dílech naleznete také na adrese: [www.dwt-pt.com](http://www.dwt-pt.com).

## Přeprava elektronářadí

- V žádném případě nesmí na obal při přepravě působit žádný mechanický vliv.
- Při nakládání / vykládání není povoleno používat žádný druh technologie, který pracuje na principu sevření obalu.

## Ochrana środowiska



**Przetwarzaj surowce zamiast je wyrzucać.**

Elektronarzędzie, akcesoria i opakowanie muszą być rozdzielone w celu przyjaznego dla środowiska przetworzenia ich. Elementy plastikowe są oznakowane wg kategorii recyklingu. Te instrukcje są wydrukowane na wtórnie przetworzonym papierze, wyprodukowanym bez użycia chloru.

Výrobce si vyhrazuje právo na změny.

Česky  
Автомобили «130»

# Špecifikácie elektronáradia

Kotúčová deliaca píla

SDS-2200

Číslo elektronáradia

[127 V ~50/60 Hz]  
[230 V ~50/60 Hz]

742333  
743491

Menovitý výkon

[W]

2200

Výkon

[W]

1200

Prúd pri napätí

127 V [A]  
230 V [A]

15  
10

Voľnobežné otáčky

[min<sup>-1</sup>]

3750

Max. Ø pílového kotúča

[mm]  
[palce]

355  
14"

Ø vrtania pílového kotúča

[mm]  
[palce]

19 / 25,4 / 32  
3/4" / 1" / 1-17/64"

Max. hrúbka pílového kotúča

[mm]  
[palce]

3  
1/8"

Maximálna veľkosť rezaného obrobku:

○ obrobok s kruhovým prierezom  
(priemer, rezanie pod uhlom 0° / 45°)

[mm]  
[palce]

110 / 55  
4-1/4" / 2-11/64"

□ obrobok so štvorcovým prierezom  
(dĺžka x výška, rezanie pod uhlom 0° / 45°)

[mm]  
[palce]

100 x 100 / 40 x 40  
4" x 4" / 1-37/64" x 1-37/64"

▭ obrobok s obdĺžnikovým prierezom  
(dĺžka x výška, rezanie pod uhlom 0° / 45°)

[mm]  
[palce]

210 x 30 / 85 x 30  
8-1/4" x 1-3/16" / 3-11/32" x 1-3/16"

∧ uhľový obrobok  
(dĺžka x výška; rezanie pod uhlom 0° / 45°)

[mm]  
[palce]

145 x 145 / 55 x 55  
5-45/64" x 5-45/64" / 2-11/64" x 2-11/64"

Hmotnosť

[kg]  
[lb]

17,6  
38,8

Trieda bezpečnosti

□ / II

Akustický tlak

[dB(A)]

102,8

Výkon zvuku

[dB(A)]

115,8

Váhové vibrácie

[m/s<sup>2</sup>]

5

## Informácie o hluku

Merit Link International AG  
Stabio, Švajčiarsko, 29.06.2017



Ak prekračuje akustický tlak hodnotu 85 dB(A), používajte vždy ochranu sluchu.



Vyhlasenie  
o zhode

Vyhlasujeme na výhradnú zodpovednosť, že výrobok opísaný v časti "Špecifikácie elektronáradia" spĺňa všetky príslušné ustanovenia smerníc 2006/42/EC vrátane ich zmien a je v súlade s nasledujúcimi normami: EN 61029-1, EN 61029-2-10.

Manažér  
certifikácie

Wu Cunzhen

Wu Cunzhen

## Všeobecné bezpečnostné pravidlá



**VAROVANIE - používateľ si musí prečítať návod na obsluhu, aby sa znížilo riziko zranenia!**



**VAROVANIE! Prečítajte si všetky bezpečnostné varovania a všetky pokyny. Nedodržanie týchto varovaní a pokynov môže mať za následok úraz elektrickým prúdom, požiar a / alebo vážne zranenie.**

**Uchovajte si všetky bezpečnostné upozornenia a pokyny pre budúce použitie.**

Termín "elektrické náradie" v upozorneniach odkazuje na vaše elektrické náradie napájané zo siete (s prívo-

dným káblom) alebo elektrické náradie napájané batériami (bez napájacieho kábla).

## Bezpečnosť v pracovnom priestore

- **Pracovný priestor udržiavajte v čistote a dobre osvetlený.** Neporiadok alebo tmavé priestory môžu viesť k úrazom.
- **Neprevádzkujte elektrické náradie vo výbušnom prostredí, ako napríklad v prítomnosti horľavých kvapalín, plynov alebo prachu.** Elektrické náradie vytvára iskry, ktoré môže spôsobiť vznietenie prachu alebo výparov.
- **Deti a iné osoby v okolí udržiavajte mimo dosahu používajúceho elektrického náradia.** Rozptýlenie môže spôsobiť stratu kontroly.

## Elektrická bezpečnosť

- **Zástrčky elektrických káblov náradia musia pasovať do zásuvky. Nikdy zástrčku žiadnym spôsobom neupravujte. Nepoužívajte žiadne redukcie zástrčiek s uzemneným (ukošteným) elektrickým náradím.** Neupravované zástrčky a zodpovedajúce zásuvky znižujú riziko vzniku úrazu elektrickým prúdom.
- **Vyhňte sa kontaktu tela s uzemnenými povrchmi, ako sú potrubia, radiátory, sporáky a chladničky.** Ak vaše telo uzemnené alebo ukoštené, existuje zvýšené riziko úrazu elektrickým prúdom.
- **Nevystavujte elektrické náradie dažďu alebo vlhkému prostrediu.** Vniknutie vody do elektrického náradia zvyšuje riziko úrazu elektrickým prúdom.
- **Nenamáhajte napájací kábel. Nikdy nepoužívajte napájací kábel na nosenie, ťahanie alebo odpájanie elektrického náradia. Chráňte napájací kábel pred teplotou, olejom, ostrými hranami a pohyblivými časťami.** Poškodené alebo spletené káble zvyšujú riziko úrazu elektrickým prúdom.
- **Pri práci s náradím vonku používajte predĺžovací kábel vhodný na vonkajšie použitie.** Používanie kábla vhodného na použitie vonku znižuje riziko úrazu elektrickým prúdom.
- **Pri práci s elektrickým náradím vo vlhkom prostredí je nevyhnutné používať napájanie chránené prúdovým chráničom (RCD).** Použitie RCD znižuje riziko úrazu elektrickým prúdom. **POZNÁMKA!** Termín "prúdový chránič (RCD)" môže byť nahradený termínom "prerušovač uzemneného obvodu (GFCI)" alebo "ochranný istič (ELCB)".
- **Varovanie!** Nikdy sa nedotýkajte nekrytých kovových povrchov na prevodovke, kryté a tak ďalej, pretože dotyk s kovovými povrchmi bude rušený elektromagnetickou vlnou, čo spôsobuje potenciálne zranenia alebo nehody.

## Bezpečnosť osôb

- **Pri práci s elektrickým náradím buďte stále pozorní, sledujte, čo robíte a používajte zdravý rozum. Nepoužívajte elektrické náradie, ak ste unavení alebo pod vplyvom drog, alkoholu alebo liekov.** Chvilka nepozornosti pri práci s elektrickým náradím môže mať za následok vážne zranenie.
- **Používajte osobné ochranné pomôcky. Vždy používajte ochranné okuliare.** Ochranné prostriedky, ako respirátor, nekřızavá bezpečnostná obuv, pevná ochranná prilba alebo ochrana sluchu, používané v príslušných podmienkach, znižujú nebezpečenstvo zranenia osôb.

• **Zabráňte náhodnému spusteniu. Pred pripojením k napájaciemu zdroju a / alebo akumulátoru, pred zdvihnutím alebo prenášaním náradia sa uistite, že vypínač je v polohe vypnuté.** Prenášanie náradia s prstom na spínači alebo pripájanie elektrického náradia do elektrickej siete so zapnutým spínačom môže byť príčinou nehôd.

• **Pred spustením náradia odstráňte všetky zoraďovacie nástroje a nastavovacie kľúče.** Zoraďovací nástroj alebo kľúč ponechaný v rotujúcich častiach elektrického náradia môže spôsobiť úraz osôb.

• **Pracujte len tam, kde bezpečne dosiahnete. Vždy udržiavajte stabilný postoj a rovnováhu.** To umožňuje lepšie ovládať náradie v neočakávaných situáciách.

• **Vhodne sa obliekajte. Nenoste voľný odev ani bižutériu. Dbajte na to aby sa vaše vlasy, odev a rukavice nedostali do kontaktu s pohyblivými časťami.** Voľné odevy, bižutéria alebo dlhé vlasy môžu byť zachytené pohyblivými časťami.

• **Ak sú zariadenia vybavené adaptérom na pripojenie odsávania prachu a zberných zariadení, zaistite ich správne pripojenie a správnu funkciu.** Použitie odsávania prachu môže znížiť ohrozenie spôsobené prachom.

• **Nedovoľte, aby vám skúsenosti získané častým používaním náradia dovolili nadobudnúť sebauspokojenie a ignorovať zásady bezpečnosti.** Neopatrná činnosť môže spôsobiť vážne zranenie v zlomku sekundy.

• **Varovanie!** Elektrické náradie môže počas prevádzky vytvárať elektromagnetické pole. Toto pole môže za určitých okolností spôsobovať rušenie aktívnych alebo pasívnych lekárskech implantátov. Aby sa znížilo riziko vážneho alebo smrteľného zranenia, odporúčame osobám s lekáskymi implantátmi, aby sa poradili so svojím lekárom a výrobcom lekárskech implantátov pred použitím elektrického náradia.

## Použitie a údržba náradia

• Osoby so zníženými psychofyzickými alebo duševnými schopnosťami, ako aj deti, nemôžu pracovať s elektrickým náradím, pokiaľ nie sú pod dohľadom alebo poučené o použití elektrického náradia osobou zodpovednou za ich bezpečnosť.

• **Elektrické náradie nepreťažujte. Používajte správny typ elektrického náradia pre vašu prácu.** Správne elektrické náradie bude lepšie a bezpečnejšie vykonávať prácu, pre ktorú bolo navrhnuté.

• **Nepoužívajte elektrické náradie v prípade, že prepínač sa nedá zapnúť a vypnúť.** Každé elektrické náradie, ktoré nemožno ovládať spínačom, je nebezpečné a musí byť opravené.

• **Pred každým nastavením, výmenou príslušenstva alebo uskladnením elektrického náradia vytiahnite zástrčku napájacieho kábla zo zásuvky a / alebo akumulátora.** Tieto preventívne bezpečnostné opatrenia znižujú riziko náhodného spustenia náradia.

• **Elektrické náradie skladujte mimo dosahu detí a nedovoľte osobám, ktoré neboli oboznámené s elektrickým náradím alebo s týmito pokynmi, aby elektrické náradie používali.** Elektrické náradie je v rukách nekvalifikovaných osôb nebezpečné.

• **Údržba elektrického náradia. Skontrolujte vychýlenie alebo uviaznutie pohyblivých častí, poškodenie jednotlivých dielov a iné okolnosti, ktoré môžu mať vplyv na prevádzku elektrického náradia.**

**dia. V prípade poškodenia dajte elektrické náradie pred jeho použitím opraviť.** Veľa nehôd je spôsobených nedostatočnou údržbou elektrického náradia.

- **Rezné nástroje udržiavajte ostré a čisté.** Riadne udržiavané rezné nástroje s ostrými reznými brítmí sú menej náchylné na zaseknutie a lepšie sa ovládajú.
- **Používajte elektrické náradie, príslušenstvo a nástroje atď. v súlade s týmito pokynmi, s prihliadnutím na pracovné podmienky a prácu, ktorá sa má vykonávať.** Použitie elektrického náradia na iné účely, ako sú určené, môže viesť k nebezpečným situáciám.
- **Rukoväte a plochy na uchopenie zdržiavajte suché, čisté a bez oleja a tuku.** Klzké rukoväte a uchopovacie plochy neumožňujú bezpečnú manipuláciu a ovládanie náradia v neočakávaných situáciách.
- **Dbajte na to, aby ste pri práci s elektrickým náradím držali prídavnú rukoväť správne, čo je užitočné pri regulácii elektrického náradia.** Preto správne držanie môže znížiť riziko nehody alebo zranenia.

## Service

- **Service vášho elektrického náradia zverte kvalifikovanej osobe s použitím len originálnych náhradných dielov.** Tým bude zabezpečené, aby bola zachovaná bezpečnosť elektrického náradia.
- **Postupujte podľa pokynov na údržbu a výmenu príslušenstva.**

## Bezpečnostné pokyny pri prevádzke elektrického náradia

- **V priebehu procesu rezania počkajte, kým sa motor dostane do normálnej prevádzky, až potom pokračujte v práci.** Ak je motor v prevádzke, pred vstupom do bežnej prevádzky bude rezaný povrch obrobku nerovný.
- **Na produkty neaplikujte nadbytočné zaťaženie.** Pri nesprávnej prevádzke dôjde k poškodeniu brúsneho kotúča a motora.
- **Je potrebné potvrdiť odrazenie povrchu brúsneho kotúča.** Ak je odrazenie nového brúsneho kotúča príliš veľké, brúsny kotúč sa poškodí. Ak brúsny kotúč príliš vybieha, nahraďte ho novým.
- **Noste ochranu očí.**
- **Nepoužívajte poškodený brúsny kotúč.**
- **Pre priestorovú blízkosť využívajte ochranné prvky vo vhodnej polohe.**
- **Používajte iba brúsny kotúč odporúčaný výrobcom a s uvedenou rýchlosťou, ktorá je rovnaká alebo presahuje rýchlosť uvedenú na náradí.** Zvoľte brúsny kotúč s lineárnou rýchlosťou najmenej 4800 min<sup>-1</sup>.
- **Pozorne si prečítajte návod na obsluhu, ktorý dodal výrobca brúsneho kotúča.**
- **Nedotýkajte sa brúsneho kotúča.** Pri dotyku rotujúceho brúsneho kotúča sa kotúč pokazí a ľudskému telu spôsobí vážne zranenie.
- **Povrch brúsneho kotúča nepoužívajte na brúsenie diela.** V prípade použitia brúsneho kotúča na brúsenie diela sa brúsny kotúč pokazí a ľudskému telu spôsobí vážne zranenia.
- **Neoprávnený personál sa nesmie nachádzať v blízkosti.** Počas prevádzky vzniknuté iskry spôsobia ľudskému telu zranenie.
- **Nepoužívajte diely (spony, tesnenia, skrútky atď.), ktoré vykazujú známky poškodenia.** Ak brúsny kotúč nie je počas používania stabilný a upevnený, poškodí sa a ľudskému telu spôsobí vážne zranenie.

• **Iskry generované počas rezania smerujte na miesto, ktoré nie je nebezpečné.** Ak sa v okolí iskier nachádza akýkoľvek horľavý materiál, môže to spôsobiť bezpečnostné nehody.

• **Zariadenie prevádzkujte až po spoľahlivom uchopení obrobku do pracovného rámu.** Obrobok, ktorý nie je upevnený, vybuchne a ľudskému telu spôsobí zranenie.

## Pred začatím práce

- **Elektronáradie používajte iba na rezanie za sucha.**
- **Elektronáradie používajte iba na rezanie materiálov odporúčaných výrobcom.**
- **Pred použitím postavte elektronáradie na stabilnú vodorovnú plochu.**
- **Nepoužívajte pilové kotúče s rozmermi (vonkajší a montážny priemer), ktoré sa nezhodujú s odporúčanými rozmermi.**
- **V tomto elektronáradí nikdy nepoužívajte iné typy pilových kotúčov (brúsne, diamantové atď.).**
- **Zaistite, aby všetky zariadenia, ktoré zabraňujú neúmyselnému styku s pilovým kotúčom, boli riadne upevnené, funkčné a v bezpečnom stave.**
- **Nikdy nepracujte s demontovanými ochrannými zariadeniami.** Poškodené ochranné zariadenia musia byť neodkladne vymenené.
- **Pri práci nikdy neupevňujte (nepúťajte, nezakliňujte atď.) posuvné ochranné kryty v otvorenej polohe.**
- **Elektronáradie nepoužívajte na rezanie obrobkov alebo dielcov z dreva alebo iných materiálov, ktoré nie sú uvedené v tejto príručke.** Pilový kotúč je určený iba na rezanie kovu. Ak kotúčom režete drevo (alebo iné materiály), môže dôjsť k zmene jeho tvaru v dôsledku prehriatia. Taká deformácia môže viesť k vážnemu úrazu obsluhy alebo osôb v bezprostrednej blízkosti elektronáradia.
- **Za účelom ovládania a bezpečnosti prevádzky udržiavajte držadlo elektronáradia v čistote, bez mastnoty.**

## Pri práci

- **Nikdy sa nestavajte na elektronáradie - ak sa prevráti alebo sa neúmyselne dotknete pilového kotúča, môže dôjsť k závažnému úrazu.**
- **Dodržujte bezpečnú vzdialenosť od pilového kotúča.**
- **Pri práci stojte mimo roviny otáčania pilového kotúča.**
- **Pri práci sledujte napájací kábel (vždy by mal byť za nástrojom).** Dbajte na to, aby sa vaše nohy alebo paže do kábla nezamotali.
- **Rezať je možné až potom, keď pilový kotúč dosiahne plnú rýchlosť.**
- **Vždy spracovávať iba jeden prírez - je to jediný spôsob, ako prírez riadne upnúť.**
- **Pri spracovaní dlhých prírezov použite upínacie zariadenie a nezabudnite podoprieť dlhšiu stranu prírezu.** Nikdy nenechávajte tretiu osobu držať opracovávaný prírez.
- **Nikdy neodstraňujte piliny alebo odrezky prírezu, keď je motor elektronáradia v prevádzke.**
- **Pokiaľ sa počas práce pilový kotúč zasekne do prírezu alebo sa zablokuje odrezkami, elektronáradie neodkladne vypnite a až potom odstráňte príčinu poruchy pilového kotúča.**
- **Prach vzniknutý počas práce s brúskou môže byť zdraviu nebezpečný, horľavý alebo výbušný.** Udržujte čistotu na pracovisku a používajte osobné ochranné pomôcky.

• Počas práce s brúskou môže dochádzať k vzniku iskier a k odštiepovaniu malých kúskov materiálu. To môže viesť k ohrozeniu zdravia obsluhy aj blízko stojacich osôb. Vždy používajte osobné ochranné pomôcky (ochranné okuliare a ochrannú masku) a zaistíte vhodnú organizáciu pohybu osôb na pracovisku.

• Nepracujte s materiálmi, ktoré obsahujú azbest. Azbest je karcinogénny.

• Je zakázané používať elektronáradie na rezanie obrobkov vyrobených z magnézia alebo jeho zličenín.

• Nevypínajte motor, pokiaľ je zariadenie zaťažené.

• Ak používate elektronáradie dlhší čas, dbajte na to, aby sa neprehrievalo.

### Po dokončení práce

• Elektronáradie z pracoviska presúvajte, iba keď je pílou kotúč vypnutý a celkom sa zastavil.

• Nikdy sa nepokúšajte spomaliť zotrvačnú rotáciu pílového kotúča pomocou poistky vretena alebo tlakom na bočnú stranu pílového kotúča. Pokiaľ na tento účel použijete poistku vretena, dôjde k poškodeniu elektronáradia a vaša záruka zaniká.

• Pílové kotúče sa môžu pri práci veľmi zahrievať - nedotýkajte sa ich, kým nevychladnú.

### Symbole použité v príručke

V príručke sú použité nasledujúce symboly, zapamätajte si, prosím, ich význam. Správna interpretácia symbolov vám umožní správne a bezpečné použitie elektronáradia.

#### Symbol

#### Význam

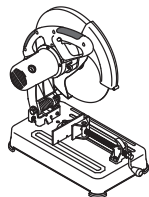

**Kotúčová deliaca píla**  
Časti označené sivou - mäkké držadlo (s izolovaným povrchom).



**Štítok s výrobným číslom:**  
SDS... - model;  
XX - dátum výroby;  
XXXXXXX - výrobné číslo.



Prečítajte si všetky bezpečnostné predpisy a pokyny.



Používajte ochranné okuliare.



Používajte chrániče sluchu.

#### Symbol

#### Význam



Používajte respirátor.



Používajte ochranné rukavice.



Pred inštaláciou alebo nastavením elektronáradie odpojte od siete.



Smer pohybu.



Smer otáčania.



Zablokovaný.



Odblokovaný.



Zakázané.



Pozor. Dôležité.



Obrobok z rúrky s okrúhlym prierezom.



Obrobok z rúrky so štvorcovým prierezom.



Obrobok z rúrky s obdĺžnikovým prierezom.



Uhlový obrobok.



Dvojitá izolácia / trieda ochrany.



Značka, ktorá potvrdzuje, že výrobok spĺňa základné požiadavky európskych smerníc a harmonizovaných noriem.



Elektronáradie nevhadzujte do kontajnera s komunálnym odpadom.

## Spôsob použitia DWT

Elektronáradie je určené na rezanie kovových obrobkov, profilov, rúrok atď. za sucha v stabilnej polohe. Elektronáradie je navrhnuté pre pravákov.

### Súčasti elektronáradia

- 1 Vetracie otvory
- 2 Telo
- 3 Držadlo
- 4 Ochranný kryt
- 5 Poistka
- 6 Spínač zap. / vyp.
- 7 Rukoväť
- 8 Poistka vretena
- 9 Posuvný ochranný kryt
- 10 Pílový kotúč \*
- 11 Základová doska
- 12 Nastavovacia skrutka
- 13 Nastaviteľná zarážka
- 14 Otočná zarážka
- 15 Vodiaca skrutka
- 16 Sklopná páčka
- 17 Upínacia páčka
- 18 Skrutka
- 19 Montážna vložka \*
- 20 Inbusový kľúč \*
- 21 Rukoväť s poistkou (pre prenos)
- 22 Poistná matica nastavovacej skrutky hĺbky rezu
- 23 Nastavovacia skrutka hĺbky rezu
- 24 Stupnica
- 25 Upínacia skrutka rezného kotúča
- 26 Vnútorňá príruha
- 27 Upevňovací krúžok (gumový)
- 28 Vreteno
- 29 Vonkajšia príruha
- 30 Upevňovacia príruha

\* Voliteľné príslušenstvo

Štandardná dodávka nemusí obsahovať všetky príslušenstvá uvedené na obrázku alebo popísané v texte.

### Montáž a nastavenie súčastí elektronáradia

Než začnete vykonávať údržbu elektronáradia, vždy ho odpojte od siete.



**Spojovací materiál nedotýhajte príliš, zabránite tak poškodeniu závitů.**

**Prepravná poloha (pozrite obr. 1)**

Elektronáradie je možné presúvať, iba keď je v prepravnej polohe (telo sklopené a upevnené). Pri presune držte elektronáradie iba za držadlo 3 alebo zospodu základne 11.

Pred začatím práce uveďte elektronáradie do prevádzkovej polohy.

- Lahko stlačte rukoväť 7.
- Otočte poistku 21, ako zobrazuje obrázok 1.

- Plynule zdvihnite telo.
- Pre uvedenie elektronáradia do prenosovej polohy vykonajte uvedené kroky v opačnom poradí.

**Nastavenie reznej hĺbky (pozrite obr. 2)**

Pomocou skrutky 23 a poistnej matice 22 nastavte hĺbku rezu tak, aby sa rezný kotúč 10 v najnižšej polohe nedotýkal konštrukcie elektronáradia (pozrite obr. 2).

- Uvoľnite poistnú maticu 22.
- Nastavte reznú hĺbku otáčaním skrutky 23 alebo matice.
- Dotiahnite poistnú maticu 22.

**Nastavenie rezného uhla (pozrite obr. 3)**

- Inbusovým kľúčom 20 povoľte nastavovacie skrutky 12 (pozrite obr. 3).
- Otočením nastavovacej zarážky 13 nastavte požadovaný rezný uhol. Uhol sa nastavuje podľa stupnice 24.
- Inbusovým kľúčom 20 dotiahnite nastavovacie skrutky 12.

**Nastavenie reznej šírky (pozrite obr. 4)**

- Inbusovým kľúčom 20 vyskrutkujte nastavovacie skrutky 12 (pozrite obr. 4).
- Zvoľte požadovanú reznú šírku posunom nastavovacej zarážky 13.
- Vyrovnajte otvory v nastavovacej zarážke 13 so závitovými otvormi v základovej doske 11 a inbusovým kľúčom 20 dotiahnite nastavovacie skrutky 12.

**Nasadenie / výmena pílového kotúča (pozri obr. 5-6)**



Po nasadení pílového kotúča náradie asi na pol minúty na skúšku zapnite, než s ním začnete pracovať. Je prísne zakázané používať pílový kotúč, ktorý by mohol spôsobovať radiálne alebo axiálne hádzanie a vibrácie náradia.



Pri nasadzovaní / výmene pílového kotúča používajte ochranné rukavice.

- Zdvihnite telo do najvyššej polohy.
- Posuvný ochranný kryt 9 presuňte do najvyššej polohy a utiahnite vrchnú skrutku 18 (pozri obr. 5).
- Posuňte a držte poistku vretena 8 vpravo, na skrutku 25 nasadte inbusový kľúč 20 a otočte ním, aby ste upevnili rezný kotúč 10 v stabilnej polohe. Stlačte a držte poistku vretena 8 a inbusovým kľúčom 20 vyskrutkujte skrutku 25.
- Z vretena 28 demontujte: upínaciu príruhu 30, vonkajšiu príruhu 29 a pílový kotúč 10.
- Upínacie prvky vyčistíte mäkkou kefou a na vreteno 28 namontujte: rezný kotúč 10, vonkajšiu príruhu 29 a upínaciu príruhu 30.



**Upozornenie: Dbajte na to, aby priemer vrtania rezného kotúča 10 zodpovedal vonkajšiemu priemeru montážnej vložky 19 (pozrite obr. 7). Je zakázané montovať rezné kotúče 10 bez montážnej vložky 19. Dodržujte poradie montážnych dielov, pri montáži dbajte na vyrovnanie dielov a neprevracajte príruhu (pozrite obr. 6).**



- Stlačte a držte poistku vretena **8** a inbusovým kľúčom **20** dotiahnite skrutku **25**. Uvoľnite poistku vretena **8**.
- Dbajte na to, aby sa rezný kotúč **10** nedotýkal žiadneho prvku elektronáradia a voľne sa otáčal.
- Uvoľnite vrchnú skrutku **18** a vráťte posuvný ochranný kryt **9** do pôvodnej polohy.

### Použitie rezných kotúčov s rôznymi priermi vŕtania (pozrite obr. 7)

Ak pri montáži rezného kotúča **10** zistíte, že priemer vŕtania kotúča nezodpovedá vonkajšiemu priemeru montážnej vložky **19**, musíte použiť montážnu vložku **19** vhodnej veľkosti. Pre tento účel odstráňte upevňovací krúžok **27** a namontujte montážnu vložku **19** s požadovaným vonkajším priemerom. Upevňovacím krúžkom **27** upevnite montážnu vložku **19** na vreteno **28** (pozrite obr. 7).

### Počiatočná prevádzka elektronáradia

Používajte len správne napájacie napätie: hodnota napájacieho napätia musí zodpovedať informácii uvedenej na identifikačnom štítku elektronáradia.

### Zapnutie / vypnutie elektronáradia

#### Zapnutie:

Náradie sa zapína tak, že stlačíte a podržíte poistné tlačidlo **5**, a pritom stlačíte vypínač **6**.

#### Vypnutie:

Náradie sa vypína tak, že uvoľníte vypínač **6**.

### Odporúčania pre prácu s elektronáradím

- Umiestnite elektronáradie na pracovný stôl a pokiaľ je to možné, upevnite ho skrutkami alebo upínačmi (pozrite obr. 8).
- V prípade potreby nastavte požadovanú šírku upínacieho zariadenia pre rezanie obrobku a potrebný rezný uhol (podľa vyššie uvedeného postupu).
- Zdvihnute sklopnú páčku **16** a posuňte vodiacu skrutku **15** tak, aby sa otočná zarážka **14** dotýkala obrobku (pozrite obr. 9).
- Sklopte sklopnú páčku **16** a otáčaním upínacej páčky **17** upevnite obrobok (pozrite obr. 9). Dbajte na to, aby nedošlo k vychýleniu alebo nakloneniu obrobku.
- Spustíte elektronáradie a nechajte pilový kotúč **10** roztočiť s plnou rýchlosťou.
- Plynuľe sklopte telo elektronáradia a vykonajte rez.

- Elektronáradie nepreťažujte (najmä pri rezaní kovových profilov, panelových prvkov atď.), dôjde k preťaženiu motora a poškodeniu pilového kotúča. Vykonanie rezu vyžaduje dostatok času.
- Vypnite elektronáradie a vyčakajte, kým sa pilový kotúč **10** celkom nezastaví.
- Plynuľe zdvihnite telo elektronáradia.
- Obrobok vyberte tak, že zdvihnete sklopnú páčku **16** a posuniete vodiacu skrutku **15** späť.

### Údržba elektronáradia / preventívne opatrenia

**Než začnete vykonávať údržbu elektronáradia, vždy ho odpojte od siete.**

### Čistenie mechanického nástroja

Nevyhnutnou podmienkou na dlhodobé a bezpečné používanie tohto mechanického nástroja je jeho čistosť. Počas dlhodobého opracovávaní kovu sa vnútri náradia môže akumulovať vodivý prach. Vetracie otvory **1** pravidelne čistite stlačeným vzduchom.

### Popredajný a aplikačný servis

Náš popredajný servis odpovie na vaše otázky k údržbe a oprave vášho výrobku a tiež k náhradným dielom. Informácie o servisných strediskách, schémach dielov a informácie o náhradných dieloch nájdete aj na adrese: [www.dwt-pt.com](http://www.dwt-pt.com).

### Preprava elektronáradia

- V žiadnom prípade nesmie na obal pri preprave pôsobiť žiadny mechanický vplyv.
- Pri nakladaní / vykladaní nie je povolené používať žiadny druh technológie, ktorý pracuje na princípe zo-vretia obalu.

### Ochrana životného prostredia



**Suroviny nelikvidujte ako odpad, ale ich recyklujte.**

Elektronáradie, jej príslušenstvo a obalové materiály by mali byť zlikvidované v súlade so zásadami recyklácie surovín a ochrany životného prostredia. Na umelohmotných súčiastkach je uvedené ich označenie pre triedenú recykláciu. Tento návod je vytlačенý na recyklovanom papieri vyrobenom bez použitia chlórů.

**Výrobca si vyhradzuje právo na zmeny.**

**Slovensky**  
АВТОТАВАРИ «130»

## Date tehnice ale uneltei electrice

Ferăstrău de retezat

SDS-2200

Codul uneltei electrice [127 V ~50/60 Hz] 742333  
[230 V ~50/60 Hz] 743491

Puterea absorbită [W] 2200

Putere [W] 1200

Amperajul în funcție de voltaj 127 V [A] 15  
230 V [A] 10

Număr de turații în gol [min<sup>-1</sup>] 3750

Ø max. al discului de tăiere [mm] 355  
[inci] 14"

Calibru Ø al discului de tăiere [mm] 19 / 25,4 / 32  
[inci] 3/4" / 1" / 1-17/64"

Grosime max. a discului de tăiere [mm] 3  
[inci] 1/8"

Dimensiunea maximă a piesei de tăiere:

○ piesă cu secțiune circulară [mm] 110 / 55  
(diametru; tăiere la 0° / 45°) [inci] 4-1/4" / 2-11/64"

□ piesă cu secțiune pătrată [mm] 100 x 100 / 40 x 40  
(lungime x înălțime; tăiere la 0° / 45°) [inci] 4" x 4" / 1-37/64" x 1-37/64"

▭ piesă cu secțiune transversală dreptunghiulară [mm] 210 x 30 / 85 x 30  
(lungime x înălțime, tăiere la 0° / 45°) [inci] 8-1/4" x 1-3/16" / 3-11/32" x 1-3/16"

∧ piesă unghiulară [mm] 145 x 145 / 55 x 55  
(lungime x înălțime, tăiere la 0° / 45°) [inci] 5-45/64" x 5-45/64" / 2-11/64" x 2-11/64"

Greutate [kg] 17,6  
[lb] 38,8

Clasa de protecție □ / II

Presiune acustică [dB(A)] 102,8

Putere acustică [dB(A)] 115,8

Vibrații ponderate [m/s<sup>2</sup>] 5

Informații despre  
zgomot

Manager de  
certificare

Wu Cunzhen

Wu Cunzhen



Purtați căști antifonice dacă presiunea  
acustică depășește 85 dB (A).

Merit Link International AG  
Stabio, Elveția, 29.06.2017

Reguli  
generale de siguranță



Declarație de  
conformitate



**AVERTISMENT - Pentru a reduce riscul  
de vătămare, utilizatorul trebuie să  
citească manualul de instrucțiuni!**



**AVERTISMENT! Citiți toate avertismen-  
tele și instrucțiunile de siguranță. Neres-  
pectarea avertismentelor și a instrucțiunilor  
poate avea drept rezultat un șoc electric,  
incendiu și / sau vătămarea gravă.**

Declarăm pe proprie răspundere că produsul descris  
la paragraful "Date tehnice ale uneltei electrice" cores-  
punde tuturor dispozițiilor relevante ale Directivei  
2006/42/EC inclusiv modificărilor acestora și este în  
conformitate cu următoarele standarde: EN 61029-1,  
EN 61029-2-10.

Română  
АВТОТОВАРЫ «130»

## **Păstrați toate avertismentele și instrucțiunile pentru o referință viitoare.**

Termenul de "unealtă electrică" din avertismente se referă la unealta electrică (cablată) acționată prin rețea sau unealta electrică (necablată) acționată cu baterii.

## **Siguranța suprafeței de lucru**

- **Păstrați suprafața de lucru curată și bine iluminată.** Zonele dezordonate sau întunecoase pot cauza incidente.
- **Nu utilizați uneltele electrice în atmosfere explozive, cum ar fi în prezența lichidelor, a gazelor sau a prafului inflamabil.** Unelele electrice creează scântei care pot aprinde praful sau gazele arse.
- **Țineți copiii și martorii la distanță atunci când utilizați o unealtă electrică.** Distracțiile vă pot face să pierdeți controlul.

## **Siguranță electrică**

- **Fișele uneieltele electrice trebuie să se potrivească cu borna de ieșire. Nu modificați niciodată fișa, în niciun mod. Nu utilizați nicio fișă adaptatoare cu uneltele electrice împământate (legate la pământ).** Fișele nemodificate și bornele de ieșire potrivite vor reduce riscul de șoc electric.
- **Evitați contactul fizic cu suprafețele împământate sau legate la pământ, cum ar fi conductele, radiatoarele, plitele sau frigidererele.** Există un risc sporit de șoc electric, în cazul în care corpul dvs., este împământat sau legat la pământ.
- **Nu expuneți uneltele electrice la condiții de vreme ploioasă sau umedă.** Pătrunderea apei într-o unealtă electrică va spori riscul de șoc electric.
- **Nu abuzați de cablu. Nu utilizați niciodată cablu pentru a transporta, împinge sau scoate uneltele electrice din priză. Țineți cablul la distanță de căldură, ulei, margini ascuțite sau piese mobile.** Cablurile deteriorate sau încălcite sporesc riscul de șoc electric.
- **Atunci când utilizați o unealtă electrică în aer liber, utilizați un cablu prelungitor adecvat pentru uz în aer liber.** Utilizarea unui cablu destinat uzului în aer liber reduce riscul de șoc electric.
- **Dacă utilizarea unei unelte electrice într-un loc umed nu poate fi evitată, utilizați o alimentare protejată (DCR) pentru dispozitivul cu curent rezidual.** Utilizarea unui DCR reduce riscul de șoc electric. **REȚINEȚI!** Termenul de "dispozitiv cu curent rezidual (DCR)" poate fi înlocuit cu termenul "disjunctore cu curent de fuğă (GFCI)" sau "disjunctore de scurgere la pământ (ELCB)".
- **Avertisment!** Nu atingeți niciodată suprafețele metalice ale cutiei de viteză, ale scutului și așa mai departe, deoarece atingere suprafețelor metalice va interfera cu unda electromagnetică, cauzând astfel o potențială vătămare sau accidente.

## **Siguranță personală**

- **Fiiți atent, aveți grijă la ceea ce faceți și apelați la simțul practic atunci când utilizați o unealtă electrică.** Nu utilizați o unealtă electrică dacă sunteți obosit sau vă aflați sub influența drogurilor, a alcoolului sau a medicamentelor. Un moment de neatenție în timpul utilizării uneltelor electrice poate avea drept rezultat o vătămare personală gravă.
- **Utilizați echipamente de protecție individuală. Purtați întotdeauna o protecție pentru ochi.** Echipamentele de protecție, cum ar fi masca pentru praf,

încălțăminte de protecție împotriva alunecării, casca dură sau protecția pentru auz, utilizate în condițiile corespunzătoare vor reduce vătămrile personale.

- **Prevenii pornirea accidentală. Asigurați-vă că întrerupătorul se află în poziție oprit înainte de a conecta la sursa de alimentare și / sau setul de baterii, ridicând sau transportând uneltele.** Transportul uneltelor electrice ținând degetul apăsat pe întrerupător sau punerea uneltelor electrice sub tensiune care au întrerupătorul pornit duce la accidente.
- **Îndepărtați orice cheie de reglare înainte de a porni uneltele electrice.** O cheie lăsată atașată de o piesă rotativă a unei unelte electrice poate duce la vătămare personală.
- **Nu întindeți excesiv. Păstrați întotdeauna sprijinul și echilibrul adecvat.** Acest lucru permite un control mai bun al unei unelte electrice în situații neașteptate.
- **Îmbrăcați-vă adecvat. Nu purtați îmbrăcăminte sau bijuterii lejere. Țineți părul, îmbrăcăminte și mânușile la distanță de piesele mobile.** Îmbrăcăminte, bijuteriile sau părul lung liber se poate prinde în piesele mobile.
- **Dacă dispozitivele sunt furnizate pentru conexiunea instalațiilor de extracție și de colectare a prafului, asigurați-vă că acestea sunt conectate și utilizate în mod adecvat.** Utilizarea dispozitivului de colectare a prafului poate reduce pericolele legate de praf.
- **Nu permiteți ca familiarizarea rezultată din utilizarea frecventă a uneltelor să vă facă să vă complăceți sau să ignorați principiile de siguranță ale uneltei.** O acțiune neglijentă poate cauza o vătămare gravă într-o fracțiune de secundă.
- **Avertisment!** Unelele electrice pot produce un câmp electromagnetic în timpul utilizării. În unele circumstanțe, acest câmp poate interfera cu implanturile medicale active sau pasive. Pentru a reduce riscul de vătămare gravă sau fatală, le recomandăm persoanelor cu implanturi medicale să se consulte cu medicul acestora și producătorul de implanturi medicale înainte de a utiliza această unealtă electrică.

## **Utilizarea și întreținerea uneltelor electrice**

- **Persoanele cu aptitudini psio-fizice sau mentale reduse, precum și copiii, nu pot utiliza uneltele electrice, dacă acestea nu sunt supravegheate sau instruite cu privire la utilizarea uneltelor electrice de către o persoană responsabilă de siguranța acestora.**
- **Nu forțați uneltele electrice. Utilizați uneltele electrice corectă pentru operațiunea dvs.** Uneltele electrice corectă va face lucrurile mai bine și în mare siguranță, la capacitatea pentru care a fost proiectată.
- **Nu utilizați uneltele electrice dacă întrerupătorul nu o pornește și nu o oprește.** Orice unealtă electrică care nu poate fi comandată cu ajutorul întrerupătorului este periculoasă și trebuie să fie reparată.
- **Deconectați fișa de la sursa de alimentare și / sau setul de baterii din uneltele electrice înainte să efectuați orice reglaj, să schimbați accesoriile sau să depozitați uneltele electrice.** Astfel de măsuri de siguranță preventive reduc riscul de a porni uneltele electrice accidental.
- **Depozitați uneltele electrice inactive într-un loc care nu se află la îndemâna copiilor și nu permiteți persoanelor nefamiliarizate cu uneltele electrice sau cu aceste instrucțiuni să utilizeze uneltele electrice.** Unelele electrice sunt periculoase în posesia utilizatorilor neinstruiți.
- **Efectuați întreținerea uneltei electrice. Verificați alinierea greșită sau griparea pieselor mobile,**

ruperea pieselor și orice altă condiție care poate afecta funcționarea unelei electrice. Dacă unealta electrică s-a deteriorat, reparați-o înainte de utilizare. Unelele electrice întreținute în mod precar pot cauza numeroase accidente.

- **Păstrați unelele de tăiere ascuțite și curate.** Unelele de tăiere întreținute corespunzător cu margini de tăiere ascuțite sunt mai puțin predispuse la gripare și sunt mai facil de comandat.

- **Utilizați unealta electrică, accesoriile și cuțitele aplicate etc. în conformitate cu aceste instrucțiuni, luând în considerare condițiile de lucru și lucrarea de executat.** Utilizarea unelei electrice pentru alte operațiuni decât cele prevăzute poate duce la o situație periculoasă.

- **Păstrați mânerele și suprafețele de prindere uscate, curate și fără urme de ulei și lubrifiant.** Mânerele și suprafețele de prindere alunecoase împiedică manipularea și comanda sigură a unelei în situații neașteptate.

- **Rețineți faptul că atunci când utilizați o unealtă electrică, țineți mânerul auxiliar corect, care este util în momentul comandării unelei electrice.** Prin urmare, o ținere adecvată poate reduce riscul de accidente sau vătămări.

## Reparații

- **Unealta dvs. electrică trebuie să fie reparată de către o persoană calificată în reparații, utilizând numai piese de schimb identice.** Acest lucru va asigura faptul că siguranța unelei electrice este menținută.

- **Urmați instrucțiunile privind lubrifierea și schimbarea accesoriilor.**

### Linii directe de siguranță în timpul utilizării unelei electrice

- **Când operațiunea de tăiere este în desfășurare, vă rugăm să așteptați ca motorul să intre în funcționarea normală, apoi munca va fi continuată.** Dacă motorul este operat înainte să intre în funcționarea normală, suprafața tăiată a piesei de prelucrat va fi inegală.

- **Nu aplicați sarcină excesivă asupra produselor.** Modulile de operare incorecte vor cauza ruperea roții de polizare, iar motorul va fi deteriorat.

- **Trebuie confirmat saltul suprafeței roții de polizare.** Dacă saltul noii roți de polizare este excesiv, roata de polizare se va rupe. Dacă suprafața de rulare a roții de polizare este prea mare, vă rugăm să o înlocuiți cu una nouă.

- **Trebuie să purtați ochelari de protecție.**

- **Nu utilizați o roată de polizare ruptă.**

- **Nu utilizați materialele apropiate fără protecție, în poziția corectă.**

- **Utilizați doar roata de polizare recomandată de producător, iar viteza indicată trebuie să fie egală cu sau mai mare decât viteza indicată a unelei.** Utilizați roată de polizare cu viteză liniară de cel puțin 4800 min<sup>-1</sup>.

- **Citiți cu atenție instrucțiunile de utilizare furnizate de producătorul roții de polizare.**

- **Nu loviți roata de polizare.** Dacă roata de polizare este lovită în timpul rotației, aceasta se va rupe și poate cauza vătămări corporale grave.

- **Nu utilizați suprafața roții de polizare pentru polizarea lucrării.** Dacă suprafața roții de polizare este utilizată pentru polizarea lucrării, aceasta se va rupe și poate cauza vătămări corporale grave.

- **Personalul neimplicat nu trebuie să stea în apropiere.** În timpul funcționării, scânteele produse pot cauza vătămări corporale.

- **Dacă piesele (cleme, garnituri, șuruburi etc.) prezintă orice deteriorare, vă rugăm să nu le mai utilizați.** Dacă nu este fixă și stabilă în timpul funcționării, roata de polizare se va rupe și va cauza vătămări corporale.
- **Direcția scânteiilor produse în timpul tăierii trebuie să fie orientată spre o zonă nepericuloasă.** Dacă există materiale inflamabile în jurul scânteiilor, pot apărea accidente.

- **Operațiunea trebuie efectuată după ce piesa de prelucrat este fixată sigur pe șasiul de lucru.** O piesă de prelucrat care nu este fixată poate cauza vătămări corporale.

## Înainte de executarea lucrării

- **Utilizați această unealtă numai pentru tăiere uscată.**
- **Utilizați unealta electrică numai pentru tăierea materialelor recomandate de producător.**

- **Înainte de utilizare, amplasați unealta pe o bază orizontală fixă.**

- **Nu utilizați discuri de tăiere cu alte dimensiuni (diametru exterior și de montare) decât cele recomandate.**
- **Nu utilizați niciodată alte tipuri de discuri de tăiere (abrazive, cu diamant etc.) pentru această unealtă.**

- **Asigurați-vă că toate dispozitivele care trebuie să prevină atingerea accidentală a discurilor de tăiere sunt montate corect, sunt în funcțiune și în stare perfectă.**

- **Nu lucrați niciodată cu dispozitivele de protecție demontate.** Protecțiile avariate trebuie înlocuite imediat.

- **În timpul operațiunilor nu fixați (lipiți, sudați etc.) niciodată capacul de protecție glisare în poziția deschis.**

- **Nu tăiați niciodată piese din lemn sau piese fabricate din materiale care nu sunt menționate aici.** Discul de tăiere este destinat exclusiv tăierii de piese din metal. În cazul în care discul este utilizat pentru lemn (sau alte materiale), acesta își poate modifica forma din cauza supraîncălzirii. O astfel de deformare poate duce la rănirea gravă a operatorului sau a persoanelor din imediați vecinătate a unelei.

- **Păstrați mânerul unelei electrice curat și degresat pentru a controla corespunzător unealta și pentru ca operațiunile să se desfășoare în siguranță.**

## În timpul executării lucrării

- **Nu stați sprijinit de unealtă - dacă se răstoarnă sau atingeți din greșeală discul de tăiere există risc de rănire.**

- **Păstrați-vă mâinile la o distanță sigură de discul de tăiere.**

- **În timpul operațiunilor, vă rugăm să stați la distanță de rotația directă a discului de tăiere.**

- **În timpul operațiunii urmăriți poziția cablului de alimentare (acesta trebuie poziționat tot timpul în spatele unelei).** Nu permiteți încolăcirea acestuia în jurul picioarelor sau mâinilor.

- **Nu începeți tăierea până când discul de tăiere nu ajunge la viteză completă.**

- **Procesați întotdeauna o singură piesă - este singura cale pentru o fixare corectă.**

- **În timpul procesării pieselor lungi utilizați dispozitivele de fixare și asigurați-vă că există suport corespunzător sub capătul lung al piesei.** Nu puneți niciodată o altă persoană să țină piesa de lucru.

- **Nu îndepărtați niciodată rumegușul sau resturile în timp ce motorul unelei este în funcțiune.**

- **În cazul în care în timpul operațiunii discul de tăiere se blochează în piesă sau este blocat de resturi, opriți**

imediat unealta electrică și numai apoi eliminați cauza funcționării defectuoase a discului de tăiere.

- Praful, care se formează în timpul lucrului, poate fi dăunător pentru sănătate, ușor inflamabil sau explozibil, de aceea este necesar să se efectueze în timp util curățenia la locul de muncă și să se utilizeze echipament de protecție specific.
- În timpul lucrului este posibilă aruncarea de scântei și particule metalice mărunte, care pot trauma lucrătorul sau oamenii din apropiere. Este necesară utilizarea mijloacelor de protecție individuală (ochelari, mască de protecție), precum și echiparea corespunzătoare a locului de lucru.
- Nu se permite prelucrarea semifabricatelor care conțin asbest.
- Nu este permisă utilizarea unelei electrice pentru tăierea pieselor din magneziu sau derivații acestuia.
- Evitați oprirea motorului unelei în timpul utilizării.
- Evitați supraîncălzirea unelei atunci când aceasta este utilizată o perioadă mai lungă.

### La finalizarea lucrării

- Unealta electrică poate fi îndepărtată de la locul de lucru numai după ce discul de tăiere s-a oprit complet.
- Nu încercați niciodată să încetiniți rotația inerțială a discului de tăiere cu siguranța pentru ax sau prin aplicarea de presiune pe suprafața laterală a discului de tăiere. Dacă veți utiliza siguranța pentru ax în acest scop, unealta se va strica și veți pierde garanția.
- Discurile de tăiere se pot încălzi foarte tare în timpul operațiunilor - nu le atingeți până când nu s-au răcit complet.

### Simboluri utilizate în manual

Următoarele simboluri sunt utilizate în manualul de utilizare, rețineți-le semnificația. Interpretarea corectă a simbolurilor va permite utilizarea corectă și sigură a unelei electrice.

#### Symbol

#### Semnificație

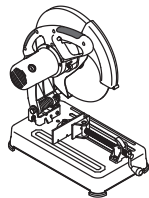

#### Ferăstrău de retezat

Secțiunea marcată cu gri - prindere moale (cu suprafață izolată).



#### Autocolant cu numărul de serie:

SDS ... - model;  
XX - data fabricației;  
XXXXXXX - număr de serie.



Citiți toate reglementările și instrucțiunile de siguranță.



Purtați ochelari de protecție.

#### Symbol

#### Semnificație



Purtați protecții antifonice.



Purtați o mască pentru praf.



Purtați mănuși de protecție.



Deconectați unealta electrică de la rețea înainte de instalare sau de ajustare.



Direcția de deplasare.



Direcția de rotație.



Blocat.



Deblocat.



Interzis.



Atenție. Important.



Piesă de prelucrat tub rotund.



Piesă de prelucrat tub pătrat.



Piesă de prelucrat tub dreptunghiular.



Piesă de prelucrat fier cornier.



Izolație dublă / clasa de protecție.



Un semn care certifică faptul că produsul se conformează cu cerințele esențiale ale directivelor UE și ale standardelor UE armonizate.



Nu aruncați unealta electrică într-un container pentru deșeurile domestice.

## Descrierea unelei electrice DWT

Unealta electrică este destinată tăierii uscate a pieselor din metal, secțiunilor, țevilor etc. în mod staționar. Unealta este destinată numai dreptacilor.

### Părți componente

- 1 Orificii de ventilare
- 2 Corp
- 3 Mâner de transport
- 4 Capac protecție
- 5 Buton de blocare
- 6 Întrerupător pornire / oprire
- 7 Mâner
- 8 Blocaj ax
- 9 Capac protecție glisare
- 10 Disc de tăiere \*
- 11 Placă bază
- 12 Șurub de ajustare
- 13 Piedică de ajustare
- 14 Piedică de rotire
- 15 Șurub de ghidaj
- 16 Pârghie rabatabilă
- 17 Mâner de fixare
- 18 Șurub
- 19 Bucșă de ajustare \*
- 20 Cheie imbus \*
- 21 Mâner de blocaj (pentru transport)
- 22 Piuliță șurub de ajustare a adâncimii de tăiere
- 23 Șurub de ajustare a adâncimii de tăiere
- 24 Gradație
- 25 Șurub de fixare a discului de tăiere
- 26 Flanșă interioară
- 27 Inel de fixare (cauciu)
- 28 Ax
- 29 Flanșă exterioară
- 30 Flanșă de fixare

\* Accesorii

Nu toate accesoriile descrise și ilustrate sunt incluse în setul standard de livrare.

### Montarea și reglarea componentelor unelei electrice

Înainte de a executa orice lucrare asupra unelei electrice, scoateți fișa de alimentare din priză.



**Nu strângeți excesiv elementele de prindere, pentru a evita deteriorarea filetului.**

#### Poziția de transport (vezi fig. 1)

Unealta electrică nu poate fi transportată decât dacă este poziționată pentru transport (corpul unelei pliat și fixat). În timpul transportului, unealta trebuie ținută numai de mânerul pentru transport 3, sau placa de bază de dedesubt 11.

Înainte de începerea operațiunilor, poziționați unealta electrică pentru exploatare.

- Apăsăți ușor mânerul 7.
- Rotiți blocajul 21 după cum este indicat în fig. 1.
- Ridicați cu atenție corpul unelei.

- Pentru a instala unealta în poziție de transport reperați operațiunile indicate în ordine inversă.

#### Ajustarea adâncimii de tăiere (vezi fig. 2)

Cu ajutorul șurubului 23 și al piuliței 22, ajustați adâncimea de tăiere astfel încât discul de tăiere 10 în poziția inferioară nu atinge componentele constructive ale unelei electrice (vezi fig. 2).

- Slăbiți piulița de fixare 22.
- Ajustați adâncimea de tăiere prin rotirea bolțului 23 înăuntru sau în afară.
- Strângeți piulița de fixare 22.

#### Ajustarea unghiului de tăiere (vezi fig. 3)

- Desfaceți șuruburile de ajustare 12 prin intermediul cheii imbus 20 (vezi fig. 3).
- Ajustați unghiul de tăiere necesar prin rotirea piedicii de ajustare 13. Unghiul este ajustat în funcție de indicația gradației 24.
- Strângeți șuruburile de ajustare 12 prin intermediul cheii imbus 20.

#### Ajustarea lățimii de tăiere (vezi fig. 4)

- Desfaceți șuruburile de ajustare 12 prin intermediul cheii imbus 20 (vezi fig. 4).
- Ajustați lățimea de tăiere necesară prin deplasarea piedicii de ajustare 13.
- Aliniați găurile din piedica de ajustare 13 prin intermediul găurilor cu filet din placa de bază 11 și strângeți șuruburile de ajustare 12 prin intermediul cheii imbus 20.

#### Montarea / înlocuirea discului de tăiere (vezi fig. 5-6)



După montarea discului de tăiere și înainte de a începe să executați lucrarea, faceți un test - porniți unealta electrică și lăsați-o să funcționeze în gol timp de cel puțin 30 de secunde. Utilizarea discurilor de tăiere cu bătaie radială sau axială și care provoacă vibrații excesive ale unelei electrice este strict interzisă.



Se recomandă purtarea mănușilor de protecție în momentul montării / înlocuirii discului de tăiere.

- Ridicați corpul unelei în poziția cea mai de sus.
- Mutați capacul apărătoarei glisante 9 în poziția superioară și strângeți șurubul superior 18 (consultați fig. 5).
- Deplasați blocajul de ax 8 către dreapta și mențineți poziția, după care introduceți cheia imbus 20 în șurubul 25 și rotiți-l astfel încât să fixați discul de tăiere 10 în poziție fixă. Apăsăți și mențineți apăsat blocajul de ax 8, desfaceți șurubul 25 prin intermediul cheii imbus 20.
- Demontați de pe axul 28: flanșa de fixare 30, flanșa exterioară 29 și discul de tăiere 10.
- Curățați elementele de fixare cu o perie moale și montați pe axul 28: discul de tăiere 10, flanșa exterioară 29 și flanșa de fixare 30.



**Atenție: Asigurați-vă că alezajul discului de tăiere 10 corespunde diametrului extern al bucșei de ajustare 19 (vezi fig. 7). Este interzisă instalarea discurilor de tăiere 10 fără ajustarea bucșei 19. Aveți în vedere consecințele instalării componentelor, evitați reglarea obișnuită a componentelor în curs de montare și nu montați flanșele invers (vezi fig. 6).**

- Apăsati și mențineți apăsat blocajul de ax 8, strângeți șurubul 25 prin intermediul cheii imbus 20. Eliberați apoi blocajul de ax 8.
- Asigurați-vă că discul de tăiere 10 nu atinge vreun element al unelei electrice și se rotește liber.
- Slăbiți șurubul superior 18 și mutați capacul apărării glisante 9 în poziția inițială.

### Utilizarea discurilor de tăiere cu alezaje diferite (vezi fig. 7)

În cazul în care în timpul instalării discului de tăiere 10 este constatat faptul că alezajul său nu corespunde diametrului bucușei de ajustare 19, este necesară montarea unei bucușe de ajustare 19 de dimensiune corespunzătoare. Pentru acest lucru, scoateți un inel de fixare din cauciuc 27 și montați bucușă de ajustare 19 cu diametrul extern necesar. Fixați bucușă de ajustare 19 pe axul 28 cu ajutorul inelului de fixare din cauciuc 27 (vezi fig. 7).

### Punerea în funcțiune a unelei electrice

Utilizați întotdeauna tensiunea de alimentare corectă: tensiunea de alimentare trebuie să corespundă cu informațiile specificate pe plăcuța de identificare a unelei electrice.

### Pornirea / oprirea unelei electrice

#### Pornire:

Pentru a porni unealta electrică, țineți apăsat butonul de deblocare 5 și, în același timp, apăsați întrerupătorul 6.

#### Oprire:

Pentru a opri unealta electrică, eliberați întrerupătorul 6.

### Recomandări referitoare la utilizarea unelei electrice

- Amplasați unealta pe bancul de lucru, preferabil fixând-o cu bolțuri sau cleme (vezi fig. 8).
- În cazul în care este necesar, ajustați dispozitivul de fixare pentru tăierea unei piese de lucru cu lățimea necesară și ajustați unghiul de tăiere dorit (ordinea operațiilor este descrisă mai sus).
- Ridicați pârghia rabatabilă 16 și deplasați șurubul de ghidaj 15 până când piedica sa de rotire 14 atinge piesa de lucru (vezi fig. 9).
- Coborâți pârghia rabatabilă 16 și rotiți mânerul de fixare 17 pentru a fixa piesa de lucru (vezi fig. 9). Evitați alinierea eronată sau oblică a piesei de lucru.
- Porniți unealta și așteptați până când discul de tăiere 10 ajunge la viteza completă de rotație.
- Apăsati ușor corpul unelei și efectuați tăietura.

- Nu suprasolicitați unealta electrică (în special în cazul tăierii profilelor din metal, panourilor pentru construcții, etc.) deoarece acest lucru va duce la supra-solicitarea motorului și poate avaria discul de tăiere. Asigurați o perioadă corespunzătoare pentru efectuarea operațiilor.
- Opriți unealta și așteptați până când discul de tăiere 10 se oprește complet.
- Ridicați ușor corpul unelei.
- Pentru a îndepărta piesa de lucru, ridicați pârghia rabatabilă 16 și deplasați înapoi șurubul de ghidaj 15.

### Măsurile de întreținere a unelei electrice / măsurile preventive

Înainte de a executa orice lucrare asupra unelei electrice, scoateți fișa de alimentare din priză.

### Curățarea unelei electrice

O condiție indispensabilă pentru exploatarea pe termen lung a unelei electrice este păstrarea acesteia curată. În timpul prelucrării prelungite a metalelor, în interiorul unelei electrice se poate acumula praf conductor de electricitate. Curățați în mod regulat unealta electrică cu aer comprimat prin găurile de aerisire 1.

### Serviciul post-vânzare și serviciul de tip aplicație

Serviciul nostru post-vânzare răspunde la întrebările dumneavoastră legate de întreținerea și repararea produsului dumneavoastră, precum și a pieselor de schimb. Informații despre centrele de servicii, diagramele pieselor și informații despre piesele de schimb pot fi găsite, de asemenea, la adresa: [www.dwt-pt.com](http://www.dwt-pt.com).

### Transportarea uneltelor electrice

- În mod obligatoriu, ambalajul nu trebuie supus niciunui impact mecanic în timpul transportării.
- La descărcare / încărcare, nu este permisă utilizarea niciunui tip de tehnologie care funcționează pe principiul ambalajului de fixare.

### Protecția mediului



**Materiile prime trebuie reciclate în loc să fie evacuate ca deșeuri.**





Unealta, accesoriile și ambalajul trebuie sortate în vederea reciclării ecologice. Componentele din plastic sunt etichetate pentru reciclarea pe categorii. Aceste instrucțiuni sunt tipărite pe hârtie reciclabilă, fabricată fără clor.

Producătorul își rezervă dreptul de a aduce modificări.

## Технически характеристики на електрическия инструмент

Отрезна пила

SDS-2200

Код електроинструмент	[127 V ~50/60 Hz] [230 V ~50/60 Hz]	742333 743491
Номинална мощност	[W]	2200
Изходна мощност	[W]	1200
Сила на тока при напрежение	127 V [A] 230 V [A]	15 10
Обороти на празния ход	[min <sup>-1</sup> ]	3750
Макс. Ø на диск за рязане	[mm] [inches]	355 14"
Диаметър на отвора на диск за рязане	[mm] [inches]	19 / 25,4 / 32 3/4" / 1" / 1-17/64"
Макс. дебелина на диск за рязане	[mm] [inches]	3 1/8"
Максимален размер на отрезна заготовка:		
 заготовка с кръгло сечение (диаметър; рязане при 0° / 45°)	[mm] [inches]	110 / 55 4-1/4" / 2-11/64"
 заготовка с квадратно сечение (дължина x височина; рязане при 0° / 45°)	[mm] [inches]	100 x 100 / 40 x 40 4" x 4" / 1-37/64" x 1-37/64"
 заготовка с правоъгълно сечение (дължина x височина; рязане при 0° / 45°)	[mm] [inches]	210 x 30 / 85 x 30 8-1/4" x 1-3/16" / 3-11/32" x 1-3/16"
 ъглова заготовка (дължина x височина; рязане при 0° / 45°)	[mm] [inches]	145 x 145 / 55 x 55 5-45/64" x 5-45/64" / 2-11/64" x 2-11/64"
Тегло	[kg] [lb]	17,6 38,8
Клас на безопасност		□ / II
Звуково налягане	[dB(A)]	102,8
Акустична мощност	[dB(A)]	115,8
Вибрация	[m/s <sup>2</sup> ]	5

### Информация за шум

Мениджър  
Сертификация

*Wu Cunzhen*

Wu Cunzhen



Винаги носете защитни слушалки, ако звуковото налягане надвишава 85 dB(A).

Merit Link International AG  
Stabio, Швейцария, 29.06.2017

### Основни правила за безопасност



Декларация за съответствие



**ПРЕДУПРЕЖДЕНИЕ** - За да намалите риска от нараняване, потребителят трябва да прочете наръчника с инструкции!

С пълна отговорност ние декларираме, че описаният в раздела "Технически характеристики на електрическия инструмент" съответства на всички валидни изисквания на директивите 2006/42/ЕС, включително на измененията им и покрива изискванията на стандартите: EN 61029-1, EN 61029-2-10.



**ПРЕДУПРЕЖДЕНИЕ!** Прочетете всички предупреждения за безопасност и инструкции. Неспазването на предупрежденията и инструкциите може да доведе



до електрически удар, пожар и / или сериозно нараняване.

### **Запазете всички предупреждения и инструкции за бъдещи справки.**

Терминът "електроинструмент" в предупрежденията се отнася до Вашия, свързан в електрическата мрежа (кабелен) електро инструмент или работещ с батерия (безжичен) електроинструмент.

### **Безопасност на работната зона**

- **Поддържайте работната зона чиста и добре осветена.** Разхвърляни или тъмни зони предизвикват инциденти.
- **Не работете с електроинструменти в експлозивни атмосфери, като при наличието на възпламеними течности, газове и прах.** Електроинструментите създават искри, които може да подпалят прах или изпарения.
- **Дръжте децата и околните далеч при работа с електроинструменти.** Отвлечането на вниманието може да причини загуба на контрол.

### **Електрическа безопасност**

- **Щепселите на електроинструментите трябва да съответстват на контактите.** Никога не модифицирайте по никакъв начин щепсел. Не използвайте каквито и да е адаптери със заземени (занулен) електроинструменти. Немодифицираните щепсели и съответстващи контакти ще намалят риска от електрически удар.
- **Избягвайте контакт на тялото със заземени или занулен повърхности, като тръби, радиатори, фризери и хладилници.** Съществува по-висок риск от електрически удар, ако тялото Ви бъде заземено или занулено.
- **Не излагайте електроинструментите на въздействието на дъжд, влажна среда.** Водата, влизаща в електроинструмента ще повиши риска от електрически удар.
- **Не повреждайте кабела.** Никога не използвайте кабела за носене, дърпане или изключване от мрежата на електроинструмент. Дръжте кабела далеч от топлина, масло, остри ръбове или подвижни части. Повреден или заплетен кабел повишава риска от електрически удар.
- **При работа с електроинструменти на открито, използвайте удебелителен кабел, подходящ за употреба на открито.** Използването на подходящ кабел за външна употреба намалява риска от електрически удар.
- **Ако работата с електроинструмент на влажно място не може да се избегне, използвайте устройство за диференциална токова защита (RCD) на захранването.** Използването на RCD намалява риска от електрически удар. ЗАБЕЛЕЖКА! Терминът "устройство за диференциална токова защита (RCD)" може да бъде заменен с термина "верижен прекъсвач за неуправно заземяване (GFCI)" или "верижен прекъсвач за утечка на земя (ELCB)".
- **Предупреждение!** Никога не докосвайте изложени метални повърхности на предавателната кутия, екрана и пр., защото докосването на метални повърхности ще повлияе на електромаг-

нитната вълна, като по този начин причини потенциално нараняване и инциденти.

### **Лична безопасност**

- **Бъдете внимателни, гледайте какво правите и като цяло бъдете предпазливи при работа с електроинструменти.** Не използвайте електроинструмента, когато сте изморени или под въздействието на лекарства, алкохол или медикаменти. Момент на невнимание по време на работа с електроинструменти може да доведе до сериозни персонални наранявания.
- **Използвайте лични предпазни средства.** Винаги носете защита за очите. Предпазно оборудване като противопрахова маска, неплъзгащи се обувки, каска и защита за слуха, използвани при подходящите условия ще намалят риск от персонални наранявания.
- **Предотвратете неволно стартиране.** Уверете се, че превключвателя е в изключено положение, преди да свържете захранването и / или батерията, вдигнете или носите инструмента. Носенето на електроинструменти с пръст на превключвателя или включване на таква към мрежата, когато превключвателя е включен, води до инциденти.
- **Отстранете всички ключове за настройка или гаечни ключове, преди да включите електроинструмента.** Гаечен ключ или друг ключ, прикачен към въртящата се част на електроинструмента може да доведе до лично нараняване.
- **Не се протягайте.** Стъпете добре на краката и поддържайте баланс по всяко време. Това позволява по-добър контрол върху електроинструмента и при неочаквани ситуации.
- **Облечайте се подходящо.** Не носете разхлабени дрехи или бижута. Дръжте косата си, дрехите и ръкавиците далеч от подвижни части. Разхлабени дрехи, бижута или дълга коса могат да бъдат захванати от подвижни части.
- **Ако са предоставени устройства за свързване към прахова екстракция и устройства за събиране на прах, уверете се, че те са свързани и използвани правилно.** Използването на аспирация може да намали опасностите, свързани с прах.
- **Не позволявайте честата употреба на електроинструменти да води до изнорирване на принципите за безопасност.** Небрежните действия може да причинят наранявания в рамките на секунда.
- **Предупреждение!** По време на работа електроинструментите може да произведат електромагнитно поле. Това поле може, при някои обстоятелства, да повлияе на активни и пасивни медицински импланти. За да намалите риска от сериозни или фатални наранявания, ние препоръчваме лицата с медицински импланти да се консултират с лекар и производителя на медицинския имплант, преди да работят с този електроинструмент.

### **Употреба и грижа за електрически инструмент**

- **Лицата със занижени психологически и ментални способности както и деца не могат да работят с електроинструмента, ако те не са под**

надзор на инструктирано за употребата на електроинструмента лице, отговорно за тяхната сигурност.

- **Не насилвайте електроинструмента. Използвайте правилният електроинструмент за Вашите приложения.** Правилният електроинструмент извършва работата по-добре и по-безопасно в диапазона, за който той е създаден.
- **Не използвайте електроинструмент, ако превключвателя не го включва или изключва.** Всички електроинструменти, които не могат да бъдат контролирани с превключвателя си са опасни и трябва да бъдат ремонтирани.
- **Разскачете щепсела от контакта и / или батерията от електроинструмента, преди да правите каквито и да е регулирания, смяна на аксесоари или съхраняване на електроинструментите.** Такива превантивни мерки за безопасност намаляват риска от инцидентно стартиране на електроинструмента.
- **Съхранявайте електроинструменти в готовност, далеч от деца и не допускате лица, непознати с електроинструмента или тези инструкции да работят с електроинструмента.** Електроинструментите са опасни, ако попаднат в ръцете на необучени потребители.
- **Поддържайте електроинструментите.** Проверете за неизравняване или биене на подвижни части, счупване на части или каквито и да е други условия, които може да повлияят върху работата на електроинструментите. Ако е повреден, ремонтирайте електроинструмента преди работа с него. Много инциденти настъпват поради лоша поддръжка на електроинструментите.
- **Поддържайте режещите инструменти остри и чисти.** Правилно поддържаните режещи инструменти с остри режещи ръбове е по-малко вероятно да заядат и с контролират по-лесно.
- **Използвайте електроинструментите, аксесоарите и крайниците в съответствие с тези инструкции, предвид работните условия и извършваната работа.** Употребата на електроинструменти за операции, различни от тези за които са предназначени може да доведе до опасни ситуации.
- **Поддържайте ръкохватките и повърхностите за захващане сухи, чисти и без масло и смазка.** Хлъзгавите ръкохватки и повърхности за захващане не позволяват безопасната работа и контрола върху инструментите при неочаквани ситуации.
- **Имайте предвид, че когато работите с електроинструмент да държите допълнителната ръкохватка правилно, което е полезно при контролиране на електроинструмента.** Ето защо, правилното държане може да намали риска от инциденти и наранявания.

## Сервис

- **Сервизирайте своя електроинструмент в квалифициран сервиз или от такова лице, използвайте само идентични сменни части.** Това ще осигури поддържането на безопасността на електроинструмента.
- **Следвайте инструкциите за смазване и смяна на аксесоари.**

## Ръководство за безопасност при работа с електроинструменти

- **По време на рязане, моля, изчакайте до нормалната работа на мотора, след това можете да продължите с работата.** Ако работите с мотора преди да е влязъл в нормален работен режим, повърхността на заготовката, която режете ще остане неравна.
- **Не трябва да бъде оказван прекалено голям натиск върху продуктите.** Неправилните начини на работа биха довели до счупване на дисковете за шлайфане, а моторът може да бъде повреден.
- **Трябва да бъде установена степенята на биене на повърхността на диска за шлайфане.** Ако има прекалено голямо биене на нов диск за шлайфане, то той може да е спукан. Ако повърхността го биене на диска е прекалено голямо, моля, сменете го с нов.
- **Трябва да бъдат носени защитни очила.**
- **Счупените дискове за шлайфане не трябва да бъдат използвани.**
- **Не трябва да се използва в непосредствена близост отдясно без екран.**
- **Трябва да се използва само дискове за шлайфане, препоръчани от производителя, а посочената скорост трябва да равна или по-висока от тази на инструментите.** След да бъде използван диск за шлайфане с линейна скорост не по-малка от 4800 min<sup>-1</sup>.
- **Инструкциите за експлоатация, предоставени от производителя на диска за шлайфане трябва да бъдат прочетени внимателно.**
- **Не удряйте диска за шлайфане.** Ако дискът за шлайфане бъде ударен по време на въртене, той може да се счупи, а това би причинило сериозни наранявания по човешкото тяло.
- **Не използвайте страничната повърхност на диска за шлифоване.** Ако бъде използвана страничната повърхност на диска за шлайфане, той може да бъде счупен, а това би причинило сериозни наранявания по човешкото тяло.
- **Незаает персонал не трябва да бъде допускан в близост. По време на работа, искрите, които се произвеждат може да причинят наранявания.**
- **Ако по части (скоби, гарнитури, винтове и пр.) има повреди, моля, спрете да ги използвате.** Когато не е фиксиран в стабилно положение по време на работа, дискът за шлайфане може да бъде счупен и да бъде причинено нараняване.
- **Посоката на произвежданите искри по време на рязане трябва да бъде срещу място, което не представлява опасност.** Ако около искрите има възпламеними материали, може да се стигне до опасни инциденти.
- **Работата трябва да бъде извършвана след като заготовката е надеждно фиксирана към работното шаси.** Не фиксирани заготовки могат да изхвърчат и да причинят нараняване.

## Преди започване на работа

- **Използвайте този електроинструмент само за сухо рязане.**

- Използвайте електроинструмента само за рязане на материали, препоръчани от производителя.
- Преди употреба, поставете електроинструмента на стабилна хоризонтална основа.
- Не използвайте дискове за рязане (външен и монтажен диаметър) различни от препоръчаните.
- Никога не използвайте други типове дискове за рязане (абразивни, диамантени и т.н.) за този електроинструмент.
- Уверете се, че устройствата, предотвратяващи инцидентното докосване на диска за рязане са правилно монтирани, функционални и в отлично състояние.
- Никога не работете, ако предпазните устройства са демонтирани. Повредени предпазни устройства трябва да бъдат сменени незабавно.
- По време на работа никога не фиксирайте (стягайте, заклиняйте и пр.) отвора за плъзгащите предпазни капаци.
- Никога не режете дървени заготовки или парчета, изработени от материали, които не са упоменати тук. Дискът за рязане е предназначен за рязане само на метал. Ако дискът бъде използван за дърво (или други материали), това може да промени формата му поради прегряване. Такава деформация може да доведе до сериозно нараняване на оператора или други лица в непосредствена близост до електроинструмента.
- Поддържайте ръкохватката на електроинструмента чиста от масла, за да можете да контролирате електроинструмента, а работата да бъде безопасна.

### По време на работа

- Никога не стотете върху електроинструмента - ако той се преобърне или ако инцидентно докоснете диска за рязане, може да бъдете сериозно наранен.
- Дръжте ръцете си на безопасно разстояние от диска за рязане.
- По време на работа стойте встрани от плоскостта на въртене на диска за рязане.
- По време на работа следете за положението на хранящата кабел (той трябва винаги да е зад инструмента). Не допускате да се заплете около краката и ръцете ви.
- Никога не започвайте рязане докато диска за рязане не достигне максималната си скорост.
- Винаги обработвайте само една заготовка - това е единственият начин да я закрепите правилно.
- Когато обработвате дълги заготовки, използвайте устройства за закрепване против трептене и се уверете, че заготовката има опора под дългия ѝ край. Никога не оставяйте трето лице да държи заготовката.
- Никога не отстранявайте прах или ненужни парчета, докато двигателя на електроинструмента работи.
- Ако по време на работа диска за рязане се заклини в заготовката или бъде блокирано от отпадна парчета, незабавно изключете електроинструмента и продължете само след като елиминирате причината за неизправността на диска за рязане.

- Прахта, която се образува по време на работа, може да бъде вредна за здравето, лесно възпламеняваща се или взривоопасна, затова е необходимо своевременно да се почиства работното място и да се носят средства за персонална защита.
- При работа е възможна появата на искри и изхвърляне на малки метални частици, които могат да нанесат травма на работника и околните. Необходимо е да се използват средства за персонална защита (очила, маска), а също така да се оборудва работното място по съответния начин.
- Не работете с материали съдържащи азбест. Азбестът се смята за канцерогенен.
- Не е позволено електроинструмента да се използва за рязане на заготовки, изработени от магнезий или негови сплави.
- Избягвайте спиране на двигателя на електроинструмента при натоваване.
- Избягвайте прегряване на електроинструмента, когато го използвате дълго време.

### След завършване на работа

- Електроинструментът може да бъде отстранен от работното място само след изключването му и пълното спиране на диска за рязане.
- Никога не забавяйте вътрешното въртене на диска за рязане с блокиране на шпиндела или чрез прилагане на усилие върху страничната повърхност на диска за рязане. Ако използвате блокировка на шпиндела за тази цел, електроинструментът ще се повреди и гаранцията Ви ще бъде отменена.
- Дисковете за рязане могат да станат много горещи по време на работа - не ги докосвайте докато не се охладят.

### Символи, използвани в наръчника

Следните символи са използвани в наръчника за експлоатация, моля, запомнете значението им. Правилната интерпретация на символите ще ви позволи правилна и безопасна употреба на електроинструмента.

#### Символ

#### Значение

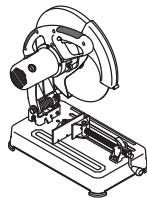

#### Отрезна пила

Раздели, маркирани със сиво - мека ръкохватка (с изолационна повърхност).

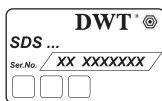

#### Стикер със сериен номер:

SDS... - модел;  
XX - дата на производство;  
XXXXXXX - сериен номер.

Символ	Значение
	Прочетете всички регламенти и инструкции за безопасност.
	Носете предпазни очила.
	Носете защита за слуха.
	Носете противопрахова маска.
	Носете предпазни ръкавици.
	Разкачете електроинструмента от електрическата мрежа преди инсталиране или регулиране.
	Посока на движение.
	Посока на въртене.
	Блокиран.
	Отключен.
	Забранено.
	Внимание. Важно.
	Заготовка под формата на кръгла тръба.
	Заготовка под формата на квадратна тръба.
	Заготовка под формата на четвъртита тръба.
	Г-образна заготовка.
	Двойна изолация / клас на безопасност.

Символ	Значение
	Знакът удостоверява, че продукта съответства на основните изисквания на директивите на ЕС и хармонизираните стандарти на ЕС.
	Не изхвърляйте електроинструмента в контейнер за домакински отпадъци.

### Предназначение на електроинструмент DWT

Електроинструментът е проектиран за сухо рязане на метални заготовки, профили, тръби и пр. в стационарен режим.

Електроинструментът е проектиран само за работа с дясна ръка.

### Елементи на устройството на електроинструмента

- 1 Вентилационни отвори
- 2 Корпус
- 3 Дръжка за носене
- 4 Предпазен капак
- 5 Блокировъчен бутон
- 6 Превключвател вкл. / изкл.
- 7 Дръжка
- 8 Блокировка на шпиндела
- 9 Плъзгащ се предпазен капак
- 10 Диск за рязане \*
- 11 Основа
- 12 Регулиращ болт
- 13 Регулиращ ограничител
- 14 Ротационен ограничител
- 15 Направляващ винт
- 16 Наклянящ лост
- 17 Дръжка за прикрепване
- 18 Винт
- 19 Пасваща втулка \*
- 20 Шестоъгълен ключ \*
- 21 Блокировъчна дръжка (за носене)
- 22 Контра гайка на болт за регулиране дълбочината на рязане
- 23 Болт за регулиране дълбочината на рязане
- 24 Скала
- 25 Болт за фиксиране на диска за рязане
- 26 Вътрешен фланец
- 27 Затягащ пръстен (гума)
- 28 Шпиндел
- 29 Външен фланец
- 30 Затягащ фланец

\* Принадлежности

**Изброените, а също така и изобразените принадлежности, частично не влизат в комплекта за доставка.**

**Преди изпълнение на всички процедури, задължително изключете уреда от контакта.**



**Не завивайте прекалено много крепжни елементи, за да избегнете повреждане на резбата.**

**Позиция на шасито (виж. фиг. 1)**

Електроинструментът може да бъде местен само когато бъде позициониран на шасито (тялото бъде спуснато надолу и фиксирано). Когато го местите, електроинструмента трябва да бъде държан само за ръкохватката за носене 3 или под основаната 11.

Преди започване на каквато и да е работа, позиционирайте електроинструмента за работа.

- Леко натиснете ръкохватката 7.
- Завъртете блокировката 21, както е показано на фигура 1.
- Повдигнете плавно корпуса.
- За да позиционирате електроинструмента за носене, извършете операциите в обратен ред.

**Регулиране дълбочината на рязане (виж. фиг. 2)**

С помощта на болт 23 и контрагайката 22, регулирайте дълбочината на рязане, така че диска за рязане 10 в долно положение да не докосва компоненти на електроинструмента (виж. фиг. 2).

- Затегнете контра гайка 22.
- Регулирайте дълбочината на рязане като завъртите болт 23 навътре и навън.
- Затегнете контра гайка 22.

**Настройка ъгъла на рязане (виж. фиг. 3)**

- Разхлабете болтовете за регулиране 12 като използвате шестогранный ключ 20 (виж. фиг. 3).
- Задайте необходимия ъгъл за рязане като завъртите ограничителя за регулиране 13. Њгълът е зададен съобразно индикацията на скалата 24.
- Затегнете болтовете за регулиране 12 като използвате шестогранный ключ 20.

**Настройка широчина на рязане (виж. фиг. 4)**

- Развийте болтовете за регулиране 12 като използвате шестогранный ключ 20 (виж. фиг. 4).
- Изберете необходимата ширина за рязане като завъртите ограничителя за регулиране 13.
- Изравнете отворите в ограничителя за регулиране 13 с резбованите отвори в базовата планка 11 и затегнете болтовете за регулиране 12 като използвате шестограден ключ 20.

**Монтаж / подмяна на диска за рязане (виж. фиг. 5-6)**



**След монтиране на диск за рязане, преди да започнете работа направете пробно пускане - стартирайте електрическият инструмент и го оставете да работи в режим на празен ход за не по-малко от 30 секунди. Строго се забранява**



**Препоръчително е носенето на защитни ръкавици при монтиране / подмяна на диск за рязане.**

- Повдигнете корпуса в най-горно положение.
- Преместете плъзгащия се предпазител 9 в най-горно положение и затегнете горния винт 18 (виж. фиг. 5).
- Превключете блокировката на шпиндела 8 на дясно и я задръжте, след това вкарайте шестогранный ключ 20 в болт о 25 и го завъртете, за да фиксирате диска за рязане 10 във фиксирано положение. Натиснете и задръжте блокировката на шпиндела 8, развийте болта 25 като използвате шестогранный ключ 20.
- Демонтирайте от шпиндела 28: притягащия фланец 30, външния фланец 29 и диска за рязане 10.
- Почистете притягащите елементи с мека четка и монтирайте на шпиндела 28: диска за рязане 10, външния фланец 29 и притягащия фланец 30.



**Внимание: Уверете се, че диаметъра на отвора на диска за рязане 10 отговаря на външния диаметър на направляващата втулка 19 (виж. фиг. 7). Забранено е да се инсталират дискове за рязане 10 без настройка на втулката 19. Спазвайте последователността на инсталация на частите, избягвайте настройка на части под ъгъл, докато монтирате и не въртете върху фланците (виж. фиг. 6).**

- Натиснете и задръжте блокировката на шпиндела 8, затегнете болта 25 като използвате шестогранный ключ 20. След това освободете блокировката на шпиндела 8.
- Уверете се, че диска за рязане 10 не докосва кавкито и да е елементи на електроинструмента и дали може да се върти свободно.
- Разхлабете горния винт 18 и преместете плъзгащия се предпазител 9 в оригиналното му положение.

**Употреба на дискове за рязане с различни диаметри на отвора (виж. фиг. 7)**

Ако по време на инсталация на диска за рязане 10 бъде установено, че диаметъра на неговия отвор не отговаря на външния диаметър на втулката за настройка 19, то е необходимо да монтирате втулка за настройка 19 с подходящ размер. За тази цел, извадете блокировъчния гумен пръстен 27 и монтирайте втулката за настройка 19 с необходимия външен диаметър. Фиксирайте втулката за настройка 19 върху шпиндела 28 с помощта на блокировъчния гумен пръстен 27 (виж. фиг. 7).

### **Първоначална работа на електроинструмент**

Винаги използвайте захранване с правилно напрежение: напрежението на електро-захранване-

то трябва да съпада с посочената информация на идентификационната табела на електроинструмента.

### Включване / изключване на електроинструмент

#### Включване:

За да включите електрическия инструмент, натиснете бутона за блокиране **5** и задържайки го в тази позиция, натиснете бутона за включване / изключване **6**.

#### Изключване:

За да изключите електрическия инструмент, отпуснете бутона за включване / изключване **6**.

### Препоръки при работа с електроинструмент

- Поставете електроинструмента на работната маса и за предпочитане го фиксирайте с болтове или стеги (виж. фиг. 8).
- Ако е необходимо, регулирайте устройството за стягане за рязане на заготовката с необходимата ширина и задайте необходимия ъгъл на рязане (редът на операциите е описан по-горе).
- Повдигнете лоста за накланяне **16** и преместете направляващия винт **15** докато въртенето му спре **14** докосне заготовката (виж. фиг. 9).
- Сnižете лоста за накланяне **16** и завъртете ръкохватката за стягане **17**, за да фиксирате заготовката (виж. фиг. 9). Избягвайте несъосност или наклон на заготовката.
- Включете електроинструмента, оставете диска за рязане **10** да достигне до пълната си скорост на въртене.
- Плавно издърпайте корпуса надолу и направете срязването.
- Не претоварвайте електроинструмента (особено при рязане на метални профили, панелни конструкции и пр.) тъй като това ще претовари мотора и може да повреди диска за рязане. Трябва да има достатъчно време за извършване на операцията от електроинструмента.
- Изключете електроинструмента и изчакайте докато диска за рязане **10** спре напълно.
- Повдигнете електроинструмента плавно нагоре.
- За да отстраните заготовката, повдигнете лоста за накланяне **16** и преместете направляващия винт **15** назад.

### Техническо обслужване / профилактика на електроинструмент

**Преди изпълнение на всички процедури, задължително изключете уреда от контакта.**

#### Почистване на електроинструмента

Необходимо условие за дълготрайното използване на електроинструмента е той да бъде поддържан чист. При продължителна обработка на метал, във вътрешността на електрическия инструмент може да се събере токопроводящ прах. Редовно обдухвайте електроинструмента с въздух под налягане през въздушните отвори **1**.

#### Следпродажбено обслужване и приложно обслужване

Нашето следпродажбено обслужване отговаря на въпросите ви относно поддръжката и ремонта на нашите продукти, както и за резервни части. Информация относно сервизните центрове, диаграми на части и информация за резервни части могат да бъдат намерени на адрес: [www.dwt-pt.com](http://www.dwt-pt.com).

### Транспортиране на електроинструментите

- Категорично не изпускайте и не допускате каквито и да е механични удари по опаковката по време на транспорт.
- При разтоварване / товарене не е позволено да се използва технология от какъвто и да е вид, която работи на принципа на заципване на опаковките.

### Защита на околната среда



**Рециклирайте суровините, вместо да ги изхвърляте!**

Електроинструментът, допълнителните принадлежности и опаковката трябва да се сортират за рециклиране по екологичен начин. Пластмасовите компоненти са обозначени по категории за рециклиране. Настоящото ръководство за експлоатация е напечатано на рециклирана хартия без хлор.

**Възможно е извършването на промени.**

# Προδιαγραφές ηλεκτρικού εργαλείου

Δισκοπρίονο

SDS-2200

Κωδικός ηλεκτρικού εργαλείου

[127 V ~50/60 Hz]  
[230 V ~50/60 Hz]

742333  
743491

Ονομαστική ισχύς

[W]

2200

Αποδιδόμενη ισχύς

[W]

1200

Ένταση ρεύματος και τάση

127 V [A]  
230 V [A]

15  
10

Ταχύτητα περιστροφής χωρίς φορτίο

[min<sup>-1</sup>]

3750

Μέγ. Ø δίσκου κοπής

[mm]  
[ίντσες]

355  
14"

Ø οπής δίσκου κοπής

[mm]  
[ίντσες]

19 / 25,4 / 32  
3/4" / 1" / 1-17/64"

Μέγ. πάχος δίσκου κοπής

[mm]  
[ίντσες]

3  
1/8"

Μέγιστο μέγεθος τεμαχίου αποκοπής:

○ τεμάχιο κυκλικής διατομής  
(διάμετρος, κοπή υπό 0° / 45°)

[mm]  
[ίντσες]

110 / 55  
4-1/4" / 2-11/64"

□ τεμάχιο τετραγωνικής διατομής  
(μήκος x ύψος, κοπή υπό 0° / 45°)

[mm]  
[ίντσες]

100 x 100 / 40 x 40  
4" x 4" / 1-37/64" x 1-37/64"

▭ τεμάχιο ορθογώνιας διατομής  
(μήκος x ύψος, κοπή υπό 0° / 45°)

[mm]  
[ίντσες]

210 x 30 / 85 x 30  
8-1/4" x 1-3/16" / 3-11/32" x 1-3/16"

∧ γωνιακό τεμάχιο  
(μήκος x ύψος, κοπή υπό 0° / 45°)

[mm]  
[ίντσες]

145 x 145 / 55 x 55  
5-45/64" x 5-45/64" / 2-11/64" x 2-11/64"

Βάρος

[kg]  
[lb]

17,6  
38,8

Κλάση ασφαλείας

□ / II

Ηχητική πίεση

[dB(A)]

102,8

Ακουστική ισχύς

[dB(A)]

115,8

Σταθμισμένη δόνηση

[m/s<sup>2</sup>]

5

Πληροφορίες για  
θόρυβο

Διαχειριστής  
πιστοποίησης

Wu Cunzhen

Wu Cunzhen



Να φοράτε ωσπίδες για την προστασία των οργάνων ακοής σε συνθήκες με επίπεδο της ηχητικής στάθμης άνω των 85 dB(A).

Merit Link International AG  
Stabio, Ελβετία, 29.06.2017

Κανόνες  
γενικής ασφάλειας

CE

Η αντιστοιχία στα  
απαραίτητα πρότυπα



**ΠΡΟΣΟΧΗ** - Για τη μείωση του κινδύνου τραυματισμού, ο χρήστης πρέπει να διαβάσει το εγχειρίδιο οδηγιών!



**ΠΡΟΕΙΔΟΠΟΙΗΣΗ!** Διαβάστε όλες τις προειδοποιήσεις ασφαλείας και όλες τις οδηγίες. Η μη τήρηση των προειδοποιήσεων και οδηγιών μπορεί να προκαλέσει ηλεκτροπληξία, πυρκαγιά ή / και σοβαρή βλάβη.

Δηλώνουμε με αποκλειστική μας ευθύνη, ότι το προϊόν που περιγράφεται στα "Προδιαγραφές ηλεκτρικού εργαλείου" αντιστοιχεί σε όλες τις σχετικές διατάξεις των οδηγιών 2006/42/ΕΚ συμπεριλαμβανομένων των αλλαγών τους και ταυτίζεται με τα ακόλουθα πρότυπα: EN 61029-1, EN 61029-2-10.

Ελληνικά  
ΑΥΤΟΤΟΒΑΡΗ «130»

**Αποθηκεύστε όλες τις προειδοποιήσεις και τις οδηγίες για μελλοντική αναφορά.**

Ο όρος "ηλεκτρικό εργαλείο" στις προειδοποιήσεις αναφέρεται στο δικό σας ηλεκτρικό εργαλείο (με καλώδιο) που λειτουργεί στο δίκτυο ισχύος ή το ηλεκτρικό εργαλείο που λειτουργεί με μπαταρία (χωρίς καλώδιο).

## Ασφάλεια χώρου εργασίας

- Διατηρείτε το χώρο εργασίας καθαρό και καλά φωτισμένο. Σε ακατάστατες ή σκοτεινές περιοχές μπορεί να προκληθούν ατυχήματα.
- Μην χρησιμοποιείτε ηλεκτρικά εργαλεία σε εκρηκτικές ατμόσφαιρες, όπως είναι η παρουσία εύφλεκτων υγρών, αερίων ή σκόνης. Τα ηλεκτρικά εργαλεία δημιουργούν σπινθήρες που μπορεί να προκαλέσουν ανάφλεξη της σκόνης ή αναθυμιάσεις.
- Κρατήστε τα παιδιά και τους παρευρισκόμενους μακριά, όταν χρησιμοποιείτε ένα ηλεκτρικό εργαλείο. Τυχόν απόσπαση της προσοχής μπορεί να σας αναγκάσει να χάσετε τον έλεγχο.

## Ηλεκτρική ασφάλεια

- Τα φως του ηλεκτρικού εργαλείου πρέπει να ταιριάζουν στην πίεξη. Μην τροποποιείτε ποτέ το φως με οποιονδήποτε τρόπο. Μην χρησιμοποιείτε τυχόν προσαρμογές φως με ηλεκτρικά εργαλεία που έχουν γείωση. Τα μη τροποποιημένα φως και οι κατάλληλες πίεξεις μειώνουν τον κίνδυνο ηλεκτροπληξίας.
- Αποφεύγετε την επαφή του σώματος με γειωμένες επιφάνειες, όπως σωλήνες, calorifέρ, κουζίνες και ψυγεία. Υπάρχει αυξημένος κίνδυνος ηλεκτροπληξίας εάν το σώμα σας είναι γειωμένο.
- Μην εκθέτετε τα ηλεκτρικά εργαλεία στη βροχή ή σε υγρές συνθήκες. Το νερό που εισέρχεται σε ένα ηλεκτρικό εργαλείο αυξάνει τον κίνδυνο ηλεκτροπληξίας.
- Μην κακομεταχειρίζεστε το καλώδιο. Ποτέ μην χρησιμοποιείτε το καλώδιο για τη μεταφορά, για να τραβήξετε ή να αποσυνδέσετε το ηλεκτρικό εργαλείο. Κρατήστε το καλώδιο μακριά από θερμότητα, λάδι, αιχμηρές άκρες ή κινούμενα μέρη. Κατεστραμμένα ή μπερδεμένα καλώδια αυξάνουν τον κίνδυνο ηλεκτροπληξίας.
- Όταν χρησιμοποιείτε ένα ηλεκτρικό εργαλείο σε εξωτερικούς χώρους, χρησιμοποιήστε ένα καλώδιο επέκτασης κατάλληλο για εξωτερική χρήση. Η χρήση ενός καλωδίου κατάλληλου για εξωτερική χρήση μειώνει τον κίνδυνο ηλεκτροπληξίας.
- Εάν η χρήση του ηλεκτρικού εργαλείου σε μία υγρή τοποθεσία είναι αναπόφευκτη, χρησιμοποιήστε μια διάταξη προστασίας ρεύματος διαρροής (RCD). Η χρήση ενός RCD μειώνει τον κίνδυνο ηλεκτροπληξίας. ΣΗΜΕΙΩΣΗ! Ο όρος "διάταξη προστασίας ρεύματος διαρροής (RCD)" μπορεί να αντικατασταθεί από τον όρο "διακόπτη κυκλώματος βλάβης γείωσης" (GFCI) ή "αυτόματο διακόπτη διαφορικής προστασίας (ELCB)".
- Προειδοποίηση! Ποτέ μην αγγίζετε τις εκτεθειμένες μεταλλικές επιφάνειες επί του κιβωτίου ταχυτήτων, ασπίδας, και ούτω καθεξής, διότι αγγίζοντας μεταλλικές επιφάνειες θα προκαλούσατε παρεμβολή με το ηλεκτρομαγνητικό κύμα, προκαλώντας έτσι πιθανή ή ζημία ή ατυχήματα.

## Ατομική προστασία

- Να είστε σε ετοιμότητα, να βλέπετε αυτό που κάνετε και να χρησιμοποιείτε την κοινή λογική όταν

χρησιμοποιείτε ένα ηλεκτρικό εργαλείο. Μην χρησιμοποιείτε ηλεκτρικά εργαλεία όταν είστε κουρασμένοι ή υπό την επήρεια ναρκωτικών, αλκοόλ ή φαρμάκων. Μια στιγμή απροσεξίας κατά τη λειτουργία ηλεκτρικών εργαλείων μπορεί να προκαλέσει σοβαρό τραυματισμό.

- Χρησιμοποιείτε μέσα ατομικής προστασίας. Να φοράτε πάντα προστατευτικά γυαλιά. Προστατευτικός εξοπλισμός, όπως μάσκα για τη σκόνη, αντιολισθητικά υποδήματα ασφαλείας, κράνος, ή προστασίας της ακοής που χρησιμοποιούνται στις αντίστοιχες συνθήκες μειώνουν τις σωματικές βλάβες.
- Αποτρέψτε την ακούσια εκκίνηση. Βεβαιωθείτε ότι ο διακόπτης βρίσκεται στη θέση off πριν από τη σύνδεση με την πηγή τροφοδοσίας και / ή της μπαταρίας, όταν σηκώνετε ή μεταφέρετε το εργαλείο. Η μεταφορά ηλεκτρικών εργαλείων με το δάκτυλό σας στο διακόπτη ή η ενεργοποίηση ηλεκτρικών εργαλείων με ενεργοποιημένο τον διακόπτη είναι πιθανό να προκαλέσει ατυχήματα.
- Κρατήστε τυχόν κουμπιά ρύθμισης ή κλειδιά πριν θέσετε το εργαλείο σε λειτουργία. Ένα κλειδί ή ένα κουμπί που συνδέεται με ένα περιστρεφόμενο μέρος του ηλεκτρικού εργαλείου μπορεί να οδηγήσει σε τραυματισμό.
- Μην τεντώνετε. Κρατήστε το κατάλληλο πάτημα και ισορροπία ανά πάσα στιγμή. Αυτό επιτρέπει τον καλύτερο έλεγχο του ηλεκτρικού εργαλείου σε απρόσμενες καταστάσεις.
- Ντυθείτε κατάλληλα. Μην φοράτε φαρδιά ρούχα ή κοσμήματα. Κρατήστε τα μαλλιά σας, τα ρούχα και τα γάντια μακριά από τα κινούμενα μέρη. Τα φαρδιά ρούχα, κοσμήματα ή μακριά μαλλιά μπορεί να πιαστούν στα κινούμενα μέρη.
- Αν παρέχονται εξαρτήματα για την σύνδεση σε εγκαταστάσεις για την απομάκρυνση και τη συλλογή σκόνης, βεβαιωθείτε ότι είναι συνδεδεμένα και χρησιμοποιούνται σωστά. Η χρήση της συλλογής σκόνης μπορεί να μειώσει τους κινδύνους που σχετίζονται με τη σκόνη.
- Μην αφήνετε την οικειότητα που έχει αποκτηθεί από τη συχνή χρήση των εργαλείων σας να σας κάνει αυτάρεσκους και να αγνοήσετε τις αρχές ασφαλείας εργαλείου. Μια απρόσεκτη ενέργεια μπορεί να προκαλέσει σοβαρό τραυματισμό μέσα σε ένα κλάσμα του δευτερολέπτου.
- Προειδοποίηση! Τα ηλεκτρικά εργαλεία μπορεί να παράγουν ένα ηλεκτρομαγνητικό πεδίο κατά τη διάρκεια της λειτουργίας. Αυτό το πεδίο μπορεί υπό ορισμένες συνθήκες να παρεμβαίνει σε ενεργητικά ή παθητικά ιατρικά εμφυτεύματα. Για να μειώσετε τον κίνδυνο σοβαρού ή θανάσιμου τραυματισμού, συστήνουμε στα άτομα με ιατρικά εμφυτεύματα να συμβουλευονται το γιατρό τους και το κατασκευαστή των ιατρικών εμφυτευμάτων πριν από τη λειτουργία αυτού του ηλεκτρικού εργαλείου.

## Χρήση ηλεκτρικών εργαλείων και φροντίδα

- Τα άτομα με μειωμένες ψυχοσωματικές ή ψυχικές ικανότητες, καθώς και τα παιδιά δεν μπορούν να χρησιμοποιούν το ηλεκτρικό εργαλείο, αν δεν εποπτεύονται ή αν δεν καθοδηγούνται σχετικά με τη χρήση του εργαλείου από άτομο υπεύθυνο για την ασφάλειά τους.
- Μην πιέζετε το ηλεκτρικό εργαλείο. Χρησιμοποιήστε το σωστό εργαλείο για την εφαρμογή σας. Το κατάλληλο ηλεκτρικό εργαλείο θα κάνει τη δουλειά καλύτερα και ασφαλέστερα στο ρυθμό για τον οποίο σχεδιάστηκε.



- **Μη χρησιμοποιείτε το εργαλείο αν ο διακόπτης δεν ενεργοποιείται και απενεργοποιείται.** Κάθε ηλεκτρικό εργαλείο που δεν μπορεί να ελεγχθεί με το διακόπτη είναι επικίνδυνο και πρέπει να επισκευαστεί.
- **Αποσυνδέστε το φις από την πρίζα και / ή την μπαταρία από το ηλεκτρικό εργαλείο πριν κάνετε οποιοσδήποτε ρυθμίσεις, αλλάξτε εξαρτήματα ή αποθηκεύσετε το ηλεκτρικό εργαλείο.** Αυτά τα προληπτικά μέτρα ασφαλείας μειώνουν τον κίνδυνο να ξεκινήσει το ηλεκτρικό εργαλείο κατά λάθος.
- **Αποθηκεύετε τα εργαλεία μακριά από τα παιδιά και μην αφήνετε τα άτομα που δεν είναι εξοικειωμένα με το ηλεκτρικό εργαλείο ή με αυτές τις οδηγίες να χρησιμοποιούν το ηλεκτρικό εργαλείο.** Τα ηλεκτρικά εργαλεία είναι επικίνδυνα στα χέρια μη εκπαιδευμένων χρηστών.
- **Διατηρήστε τα ηλεκτρικά εργαλεία. Ελέγξτε την ευθυγράμμιση τους ή το μπλοκάρισμα των κινούμενων μερών, τη θραύση των εξαρτημάτων και οποιαδήποτε άλλη κατάσταση που μπορεί να επηρεάσει τη λειτουργία του ηλεκτρικού εργαλείου.** Σε περίπτωση βλάβης, το ηλεκτρικό εργαλείο πρέπει να επισκευαστεί πριν από τη χρήση. Πολλά ατυχήματα προκαλούνται από κακή συντήρηση των ηλεκτρικών εργαλείων.
- **Διατηρείτε τα εργαλεία κοπής αιχμηρά και καθαρά.** Τα σωστά διατηρημένα εργαλεία κοπής με κοφτερές ακμές κοπής είναι λιγότερο πιθανό να μπλοκάρουν και να είναι πιο εύκολο να ελεγχθούν.
- **Χρησιμοποιήστε το ηλεκτρικό εργαλείο, τα εξαρτήματα και τα κομμάτια του εργαλείου κτλ σύμφωνα με αυτές τις οδηγίες, λαμβάνοντας υπόψη τις συνθήκες εργασίας και τις εργασίες που πρέπει να εκτελεστούν.** Η χρήση του ηλεκτρικού εργαλείου για εργασίες διαφορετικές από εκείνες που προορίζονται μπορεί να οδηγήσει σε μια επικίνδυνη κατάσταση.
- **Κρατήστε τις λαβές και τις επιφάνειες λαβής στεγνές, καθαρές και απαλλαγμένες από λάδια και γράσα.** Οι γλιστερές λαβές και επιφάνειες λαβής δεν επιτρέπουν τον ασφαλή χειρισμό και έλεγχο του εργαλείου σε απρόσμενες καταστάσεις.
- **Σημειώστε ότι όταν λειτουργεί ένα ηλεκτρικό εργαλείο, παρακαλούμε κρατήστε τη βοηθητική λαβή σωστά, η οποία είναι χρήσιμη για τον έλεγχο του ηλεκτρικού εργαλείου.** Ως εκ τούτου, ο σωστός χειρισμός μπορεί να μειώσει τον κίνδυνο ατυχημάτων ή τραυματισμών.
- **Η αναπήδηση της επιφάνειας του τροχού λείανσης πρέπει να επιβεβαιωθεί.** Εάν η αναπήδηση του νέου τροχού λείανσης είναι υπερβολικά μεγάλη, τότε ο τροχός λείανσης θα σπάσει. Εάν η εκκεντρότητα επιφάνειας του τροχού λείανσης είναι πολύ μεγάλη, παρακαλούμε αντικαταστήστε την με καινούργια.
- **Πρέπει να φοράτε προστατευτικά των οφθαλμών.**
- **Ο σπασμένος τροχός λείανσης δεν πρέπει να χρησιμοποιείται.**
- **Το πλησιέστερο υλικό χωρίς ασπίδα στη σωστή θέση δεν πρέπει να χρησιμοποιείται.**
- **Χρησιμοποιείται μόνο ο τροχός λείανσης που συνιστάται από τον κατασκευστή και η αναφερόμενη ταχύτητα είναι ίση ή μεγαλύτερη από την αναφερόμενη ταχύτητα των εργαλείων.** Ο τροχός λείανσης με γραμμική ταχύτητα όχι μικρότερη από 4800 min<sup>-1</sup> μπορεί να χρησιμοποιηθεί.
- **Οι οδηγίες λειτουργίας που παρέχονται από την κατασκευστή του τροχού λείανσης πρέπει να διαβάζονται προσεκτικά.**
- **Μην χτυπάτε τον τροχό λείανσης.** Εάν ο τροχός λείανσης υπό περιστροφή χτυπηθεί, τότε ο τροχός λείανσης θα σπάσει και θα προκληθεί σοβαρός τραυματισμός στο ανθρώπινο σώμα.
- **Μην χρησιμοποιείτε την επιφάνεια του τροχού λείανσης για τη λείανση του αντικειμένου.** Εάν η επιφάνεια του τροχού λείανσης χρησιμοποιείται για την λείανση του αντικειμένου, τότε ο τροχός λείανσης θα σπάσει και θα προκληθεί σοβαρός τραυματισμός στο ανθρώπινο σώμα.
- **Το προσωπικό που δεν εμπλέκεται δεν επιτρέπεται να πλησιάζει.** Κατά τη διάρκεια της λειτουργίας, ο σπινθήρας που παράγεται θα προκαλέσει τραυματισμό στο ανθρώπινο σώμα.
- **Όταν τα εξαρτήματα (κλιπ, φλάντζες, βίδες, κ.λπ.) παρουσιάζουν τυχόν θραύση, διακόψτε τη χρήση τους.** Όταν δεν είναι στερεωμένοι και σταθερός κατά τη χρήση, ο τροχός λείανσης θα σπάσει και να προκληθεί τραυματισμός στο ανθρώπινο σώμα.
- **Η κατεύθυνση του σπινθήρα που παράγεται κατά την κοπή πρέπει να είναι αντίθετη στο μέρος που δεν είναι επικίνδυνο.** Εάν υπάρχουν εύφλεκτα υλικά γύρω από τη σπίθα, μπορεί να προκληθούν ατυχήματα ασφαλείας.
- **Η λειτουργία εκτελείται αφού το τεμάχιο εργασίας στερεωθεί με ασφάλεια στο πλαίσιο εργασίας.** Κανένα σταθερό σφιγμένο τεμάχιο εργασίας δεν πρέπει να πεταχτεί για να προκαλέσει τον τραυματισμό στο ανθρώπινο σώμα.

## Συντήρηση

- **Να προτιμάτε για τη συντήρηση του ηλεκτρικού εργαλείου από κατάλληλα εκπαιδευμένα άτομα και να χρησιμοποιείτε μόνο γνήσια ανταλλακτικά.** Αυτό θα εξασφαλίσει την ασφάλεια του ηλεκτρικού εργαλείου.
- **Ακολουθήστε τις οδηγίες για τη λίπανση και αλλαγή εξαρτημάτων.**

## Κατευθυντήριες γραμμές για την ασφάλεια κατά τη λειτουργία του ηλεκτρικού εργαλείου

- **Όταν η διαδικασία κοπής είναι σε εξέλιξη, περιμένετε να θεθεί ο κινητήρας σε κανονική λειτουργία, και στη συνέχεια συνεχίστε την εργασία.** Αν ο κινητήρας χρησιμοποιηθεί πρώτου να εισέλθει στην κανονική του λειτουργία, η επιφάνεια κοπής του αντικείμενου θα είναι ανομοιογενής.
- **Δεν πρέπει να εφαρμόζεται υπερβολικό φορτίο στα προϊόντα.** Οι λανθασμένοι τρόποι λειτουργίας θα έχουν ως αποτέλεσμα τη θραύση του τροχού λείανσης και ο κινητήρας θα υποστεί ζημία.

## Πριν αρχίσετε την εργασία

- Χρησιμοποιήστε το παρόν ηλεκτρικό εργαλείο μόνο για την ξηρή κοπή.
- Χρησιμοποιήστε το ηλεκτρικό εργαλείο μόνο για την κοπή υλικών που συνιστά ο κατασκευαστής.
- **Πριν χρησιμοποιήσετε το ηλεκτρικό εργαλείο, τοποθετήστε το πάνω σε σταθερή οριζόντια επιφάνεια.**
- **Μην χρησιμοποιείτε δίσκους κοπής με διαστάσεις (εσωτερική και εξωτερική διάμετρο) διαφορετικές από τις συνιστώμενες.**
- **Μην χρησιμοποιείτε ποτέ άλλους τύπους δίσκων κοπής (πριονόδισκους, διαμαντόδισκους κ.τ.λ.) σε αυτό το ηλεκτρικό εργαλείο.**
- **Βεβαιωθείτε ότι όλες οι διατάξεις που αποτρέπουν την ακούσια επαφή με το δίσκο κοπής έχουν τοποθετηθεί σωστά.** Λειτουργούν κανονικά καθώς και ότι είναι σε άριστη κατάσταση.

- Μην εργάζεστε ποτέ με τις διατάξεις προστασίας αποσυναρμολογημένες. Αν οι διατάξεις προστασίας έχουν υποστεί ζημία, πρέπει να αντικαθίστανται αμέσως.
- Μην σταθεροποιείτε ποτέ κατά τη διάρκεια της εργασίας (με δέσιμο, σφήνα κ.τ.λ.) τα συρόμενα προστατευτικά καλύμματα στην ανοιχτή θέση.
- Μην κόβετε ποτέ ξύλινα τεμάχια ή τεμάχια από υλικό διαφορετικό από αυτά που αναφέρονται στο παρόν. Ο δίσκος κοπής προορίζεται μόνο για την κοπή μετάλλου. Αν ο δίσκος χρησιμοποιηθεί για την κοπή ξύλου (ή άλλων υλικών), μπορεί να αλλάξει το σχήμα του λόγω υπερθέρμανσης. Μια τέτοια παραμόρφωση ενδέχεται να προκαλέσει το σοβαρό τραυματισμό του χειριστή ή άλλων ατόμων που βρίσκονται κοντά στο ηλεκτρικό εργαλείο.
- Διατηρείτε τη λαβή του ηλεκτρικού εργαλείου καθαρή και απαλλαγμένη από υπολείμματα λαδιού, προκειμένου να διατηρείτε τον έλεγχο του ηλεκτρικού εργαλείου και να το χειρίζεστε με ασφάλεια.

### Κατά τη διάρκεια της εργασίας

- Μην στηρίζετε ποτέ πάνω στο ηλεκτρικό εργαλείο αν ανατραπεί ή αγγίξετε κατά λάθος το δίσκο κοπής, μπορεί να τραυματιστείτε σοβαρά.
- Διατηρείτε τα χέρια σας σε απόσταση ασφαλείας από το δίσκο κοπής.
- Κατά τη διάρκεια της εργασίας να στέκεστε έξω από το επίπεδο περιστροφής του δίσκου κοπής.
- Προσέχετε τη θέση του καλωδίου τροφοδοσίας κατά τη διάρκεια της εργασίας (θα πρέπει να βρίσκεται πάντα πίσω από το εργαλείο). Μην το αφήνετε να τυλιχθεί γύρω από τα πόδια ή τα χέρια σας.
- Μην ξεκινάτε ποτέ να κόβετε αν ο δίσκος κοπής δεν φτάσει στη μέγιστη ταχύτητα.
- Κόβετε πάντοτε ένα μόνο ακατέργαστο τεμάχιο κάθε φορά - μόνο έτσι μπορεί να στερηωθεί σωστά.
- Χρησιμοποιείτε διατάξεις σύσφιξης όταν κόβετε μακριά ακατέργαστα τεμάχια, και φροντίζετε να υπάρχει ένα στήριγμα κάτω από το άκρο του ακατέργαστου τεμαχίου που προεξέχει. Μην ζητήσετε ποτέ από τρίτο άτομο να κρατήσει το ακατέργαστο τεμάχιο επεξεργασίας.
- Μην αφαιρείτε ποτέ τα κατάλοιπα του ακατέργαστου τεμαχίου με τον κινητήρα του ηλεκτρικού εργαλείου σε λειτουργία.
- Αν, κατά τη διάρκεια της εργασίας, ο δίσκος κοπής σφηνώσει μέσα στο ακατέργαστο τεμάχιο ή μπλοκάρει από τα κατάλοιπα, απενεργοποιήστε αμέσως το ηλεκτρικό εργαλείο και τότε μόνο διορθώστε την αιτία δυσλειτουργίας του δίσκου κοπής.
- Η σκόνη που παράγεται κατά τη διάρκεια της λειτουργίας του εργαλείου μπορεί να είναι επιβλαβής για την υγεία, εύφλεκτη ή εκρηκτική. Καθαρίζετε εγκαίρως το χώρο εργασίας και χρησιμοποιείτε μέσα ατομικής προστασίας.
- Κατά τη λειτουργία ενδέχεται να δημιουργηθούν σπινθήρες και μεταλλικά μικροθραύσματα, που μπορεί να οδηγήσουν σε τραυματισμό του χειριστή και των περιεχόμενων ατόμων. Φοράτε πάντα μέσα ατομικής προστασίας (προστατευτικά γυαλιά και μάσκα) και διευθετήστε κατάλληλα το χώρο εργασίας.
- Μην το χρησιμοποιείτε σε υλικά που περιέχουν αμιάντο. Ο αμιάντος θεωρείται καρκινογόνος.
- Η χρήση του ηλεκτρικού εργαλείου δεν επιτρέπεται για την κοπή τεμαχίων κατεργασίας από μαγνήσιο ή τα κράματά του.

- Αποφύγετε το σταμάτημα του κινητήρα του ηλεκτρικού εργαλείου όταν είναι υπό φορτίο.
- Αποφύγετε την υπερθέρμανση του ηλεκτρικού εργαλείου όταν το χρησιμοποιείτε για μεγάλο χρονικό διάστημα.

### Μετά το τέλος της εργασίας

- Το ηλεκτρικό εργαλείο μπορεί να απομακρυνθεί από το χώρο εργασίας μόνο εφόσον απενεργοποιηθεί και σταματήσει να κινείται τελείως ο δίσκος κοπής.
- Μην επιχειρήσετε ποτέ να επιβραδύνετε τη λόγω αδράνειας περιστροφή του δίσκου κοπής χρησιμοποιώντας την ασφάλεια ατράκτου ή εφαρμόζοντας δύναμη στην πλευρική επιφάνεια του δίσκου κοπής. Αν χρησιμοποιήσετε την ασφάλεια ατράκτου για αυτόν το σκοπό, το ηλεκτρικό εργαλείο θα χαλάσει και η εγγύηση θα ακυρωθεί.
- Οι δίσκοι κοπής μπορεί να φθάνουν σε πολύ υψηλές θερμοκρασίες κατά τη διάρκεια της λειτουργίας - μην τους αγγίζετε μέχρι να κρυώσουν.

### Τα σύμβολα που χρησιμοποιούνται στο εγχειρίδιο

Τα παρακάτω σύμβολα χρησιμοποιούνται στο εγχειρίδιο λειτουργίας, θυμηθείτε τη σημασία τους. Η σωστή ερμηνεία των συμβόλων θα επιτρέψει τη σωστή και ασφαλή χρήση του ηλεκτρικού εργαλείου.

#### Σύμβολο

#### Έννοια

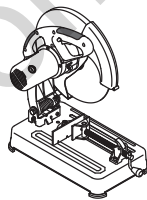

#### Δισκοκόπριο

Τμήματα γκριζο - μαλακή λαβή (με μονωμένη επιφάνεια).

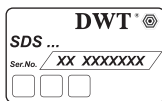

**Αυτοκόλλητο σειριακού αριθμού:**  
SDS ... - μοντέλο;  
XX - ημερομηνία κατασκευής;  
XXXXXXX - σειριακός αριθμός.



Διαβάστε όλους τους κανονισμούς ασφαλείας και τις οδηγίες.

















Φορέστε γυαλιά προστασίας.



Φορέστε προστατευτικά αυτιών.



Να φοράτε μάσκα για τη σκόνη.

Σύμβολο	Έννοια
	Να φοράτε προστατευτικά γάντια.
	Αποσυνδέστε το ηλεκτρικό εργαλείο από την πρίζα πριν από την εγκατάσταση ή ρύθμιση.
	Κατεύθυνση της κίνησης.
	Κατεύθυνση περιστροφής.
	Κλειδωμένο.
	Ξεκλειδωτο.
	Απαγορεύεται.
	Προσοχή. Σημαντικό.
	Τεμάχιο κυκλικού σωλήνα.
	Τεμάχιο τετράγωνου σωλήνα.
	Τεμάχιο ορθογώνιου σωλήνα.
	Τεμάχιο ράβδου γωνίας.
	Διπλή μόνωση / κατηγορία προστασίας.
	Ένα σήμα που πιστοποιεί ότι το προϊόν συμμορφώνεται με τις βασικές απαιτήσεις των οδηγιών της ΕΕ και των εναρμονισμένων προτύπων της ΕΕ.
	Μην πετάτε το ηλεκτρικό εργαλείο σε στο δοχείο οικιακών απορριμμάτων.

### Περιγραφή ηλεκτρικού εργαλείου DWT

Το ηλεκτρικό εργαλείο έχει σχεδιαστεί για την ξηρή κοπή μεταλλικών τεμαχίων, προφίλ, σωλήνων κ.τ.λ. σε σταθερή λειτουργία.

Η χρήση ειδικών δίσκων σάς επιτρέπει να κόβετε πλαστικά και αλουμινένια ακατέργαστα τεμάχια.

### Εξαρτήματα ηλεκτρικού εργαλείου

- 1 Σχισμές αερισμού
- 2 Σώμα
- 3 Λαβή μεταφοράς
- 4 Προστατευτικό κάλυμμα
- 5 Κουμπί ασφάλισης
- 6 Διακόπτης ενεργοποίησης / απενεργοποίησης
- 7 Λαβή
- 8 Ασφάλεια ατράκτου
- 9 Συρόμενο προστατευτικό κάλυμμα
- 10 Δίσκος κοπής \*
- 11 Πλάκα βάσης
- 12 Βίδα ρύθμισης
- 13 Στοπ ρύθμισης
- 14 Αναστολέας περιστροφής
- 15 Οδηγός κοχλιωτής ράβδου
- 16 Ανατρεπόμενος μοχλός
- 17 Λαβή σύσφιξης
- 18 Βίδα
- 19 Παρέμβυσμα τοποθέτησης \*
- 20 Κλειδί Allen \*
- 21 Λαβή ασφάλισης (για τη μεταφορά)
- 22 Παζμάδι ασφάλισης βίδας ρύθμισης βάθους κοπής
- 23 Βίδα ρύθμισης βάθους κοπής
- 24 Κλίμακα
- 25 Βίδα στερέωσης δίσκου κοπής
- 26 Εσωτερική φλάντζα
- 27 Δακτύλιος συγκράτησης (ελαστικός)
- 28 Άτρακτος
- 29 Εξωτερική φλάντζα
- 30 Φλάντζα σύσφιξης

\* Προαιρετικός εξοπλισμός

Δεν περιλαμβάνονται στο βασικό εξοπλισμό όλα τα εξαρτήματα που απεικονίζονται ή αναφέρονται.

### Τοποθέτηση και ρύθμιση εξαρτημάτων του ηλεκτρικού εργαλείου

Πριν εκτελέσετε εργασίες στο ηλεκτρικό εργαλείο πρέπει να το αποσυνδέσετε από το ρεύμα.



**Μην σφίγγετε υπερβολικά τα εξαρτήματα σύσφιξης, για να μην προκληθεί ζημιά στο σπείρωμα.**

**Θέση μεταφοράς (βλ. Σχ. 1)**

Το ηλεκτρικό εργαλείο μπορεί να μετακινηθεί μόνο εφόσον λάβει τη θέση μεταφοράς (το σώμα τραβιέται προς τα κάτω και σταθεροποιείται). Όταν μεταφέρετε το ηλεκτρικό εργαλείο, πρέπει να το κρατάτε από τη λαβή μεταφοράς 3 ή κάτω από την πλάκα βάσης 11.

Πριν από την έναρξη οποιασδήποτε εργασίας, θέστε το ηλεκτρικό εργαλείο στη θέση λειτουργίας.

- Πιέστε απαλά τη λαβή 7.
- Περιοστήψτε την ασφάλεια 21 όπως φαίνεται στο σχήμα 1.
- Άνασηκώστε ομαλά το σώμα προς τα πάνω.
- Για να λάβει το ηλεκτρικό εργαλείο τη θέση μεταφοράς, εκτελέστε τις ανωτέρω ενέργειες με την αντίστροφη σειρά.

## Ρύθμιση του βάθους κοπής (βλ. Σχ. 2)

Με τη βοήθεια της βίδας 23 και του παξιμαδιού ασφάλισης 22, ρυθμίστε το βάθος της κοπής κατά τέτοιο τρόπο, ώστε όταν ο δίσκος κοπής 10 βρίσκεται στην κάτω θέση, να μην αγγίζει τα σταθερά εξαρτήματα του ηλεκτρικού εργαλείου (βλ. Σχ. 2).

- Χαλαρώστε το παξιμάδι ασφάλισης 22.
- Ρυθμίστε το βάθος κοπής βιδώνοντας ή ξεβιδώνοντας τη βίδα 23.
- Σφίξτε το παξιμάδι ασφάλισης 22.

## Ρύθμιση γωνίας κοπής (βλ. Σχ. 3)

- Χαλαρώστε τις βίδες ρύθμισης 12 με το κλειδί Allen 20 (βλ. Σχ. 3).
- Καθορίστε την απαιτούμενη γωνία κοπής περιστρέφοντας το στοπ ρύθμισης 13. Η γωνία ρυθμίζεται σύμφωνα με την ένδειξη της κλίμακας 24.
- Σφίξτε τις βίδες ρύθμισης 12 με το κλειδί Allen 20.

## Ρύθμιση πλάτους κοπής (βλ. Σχ. 4)

- Ξεβιδώστε τις βίδες ρύθμισης 12 με το κλειδί Allen 20 (βλ. Σχ. 4).
- Επιλέξτε το απαιτούμενο πλάτος κοπής μετατοπίζοντας το στοπ ρύθμισης 13.
- Έυθυγραμμίστε τις σπές του στοπ ρύθμισης 13 με τις σπειροτομημένες σπές της πλάκας βάσης 11, και σφίξτε τις βίδες ρύθμισης 12 με το κλειδί Allen 20.

## Τοποθέτηση / αντικατάσταση δίσκου κοπής (βλ. Σχ. 5-6)



**Αφού τοποθετήσετε το δίσκο κοπής, εκτελέστε μια δοκιμαστική λειτουργία πριν αρχίσετε την εργασία - εκκινήστε το ηλεκτρικό εργαλείο και αφήστε το να λειτουργήσει χωρίς φορτίο για τουλάχιστον 30 δευτερόλεπτα. Απαγορεύεται ρητά η χρήση δίσκου κοπής με ακτινική ή αξονική στρέβλωση, που προκαλεί αυξημένες δονήσεις στο ηλεκτρικό εργαλείο.**



**Συνιστάται να φοράτε προστατευτικά γάντια για την τοποθέτηση / αντικατάσταση του δίσκου κοπής.**

- Ανασηκώστε το σώμα στην ανώτατη θέση.
- Μετακινήστε το κάλυμμα του οδηγού ολίσθησης 9 στην ανώτερη θέση και σφίξτε την επάνω βίδα 18 (βλ. Σχ. 5).
- Μετατοπίστε την ασφάλεια ατράκτου 8 προς τα δεξιά και κρατήστε την σταθερή. Στη συνέχεια, εισαγάγετε το κλειδί Allen 20 στη βίδα 25 και περιστρέψτε την για να σταθεροποιήσετε το δίσκο κοπής 10 στη σταθερή θέση. Πατήστε και κρατήστε πατημένη την ασφάλεια ατράκτου 8 και ξεβιδώστε τη βίδα 25 με το κλειδί Allen 20.
- Αποσυναρμολογήστε από την άτρακτο 28: τη φλάντζα σύσφιξης 30, την εξωτερική φλάντζα 29 και το δίσκο κοπής 10.
- Καθαρίστε τα εξαρτήματα στερέωσης με μαλακή βούρτσα και τοποθετήστε στην άτρακτο 28: το δίσκο κοπής 10, την εξωτερική φλάντζα 29 και τη φλάντζα σύσφιξης 30.



**Προσοχή: Βεβαιωθείτε ότι η διάμετρος της σπής του δίσκου κοπής 10 συμφωνεί με την εξωτερική διάμετρο του παρεμβύσματος ρύθμισης 19 (βλ. Σχ. 7). Η τοποθέ-**

**τηση του δίσκου κοπής 10 απαγορεύεται αν δεν ρυθμιστεί το παρεμβύσμα 19. Τηρήστε τη σειρά τοποθέτησης των εξαρτημάτων, αποφύγετε τη λοξή ρύθμιση των εξαρτημάτων κατά τη διαδικασία τοποθέτησης και μην γυρίζετε ανάποδα τις φλάντζες (βλ. Σχ. 6).**

- Πατήστε και κρατήστε πατημένη την ασφάλεια ατράκτου 8 και σφίξτε τη βίδα 25 με το κλειδί Allen 20. Στη συνέχεια, αφήστε ελεύθερη την ασφάλεια ατράκτου 8.
- Βεβαιωθείτε ότι ο δίσκος κοπής 10 δεν αγγίζει κανένα εξάρτημα του ηλεκτρικού εργαλείου και ότι μπορεί να περιστρέφεται ελεύθερα.
- Χαλαρώστε την επάνω βίδα 18 και μετακινήστε το κάλυμμα του οδηγού ολίσθησης 9 στην αρχική του θέση.

## Χρήση δίσκων κοπής με διαφορετική διάμετρο σπής (βλ. Σχ. 7)

Αν κατά τη διάρκεια της τοποθέτησης του δίσκου κοπής 10 διαπιστωθεί ότι η διάμετρος σπής του δίσκου δεν συμφωνεί με την εξωτερική διάμετρο του παρεμβύσματος ρύθμισης 19, θα χρειαστεί να τοποθετήσετε παρεμβύσμα ρύθμισης 19 κατάλληλου μεγέθους. Για το σκοπό αυτόν, αφαιρέστε τον ελαστικό δακτύλιο ασφάλισης 27 και τοποθετήστε το παρεμβύσμα ρύθμισης 19 με την απαιτούμενη εξωτερική διάμετρο. Στερεώστε το παρεμβύσμα ρύθμισης 19 στην άτρακτο 28 με τη βοήθεια του ελαστικού δακτυλίου ασφάλισης 27 (βλ. Σχ. 7).

## Έναρξη λειτουργίας των ηλεκτρικών εργαλείων

Χρησιμοποιείτε πάντοτε τη σωστή τάση τροφοδοσίας: η τάση τροφοδοσίας πρέπει να συμφωνεί με την τάση που αναγράφεται στην πινακίδα του ηλεκτρικού εργαλείου.

## Ενεργοποίηση / απενεργοποίηση του ηλεκτρικού εργαλείου

### Ενεργοποίηση:

Για να ενεργοποιήσετε το ηλεκτρικό εργαλείο, πιέστε το κουμπί κλειδώματος απενεργοποίησης 5 και, κρατώντας το στη θέση του, πιέστε το κουμπί του διακόπτη 6.

### Απενεργοποίηση:

Για να απενεργοποιήσετε το ηλεκτρικό εργαλείο, αφήστε το κουμπί του διακόπτη 6.

## Συστάσεις για το χειρισμό του ηλεκτρικού εργαλείου

- Βάλτε το ηλεκτρικό εργαλείο πάνω στον πάγκο εργασίας και στερεώστε το κατά προτίμηση με μπουλόνια ή σφιγκτήρες (βλ. Σχ. 8).
- Αν χρειάζεται, ρυθμίστε τη διάταξη σύσφιξης για την κοπή ενός τεμαχίου με το απαιτούμενο πλάτος και ρυθμίστε την απαιτούμενη γωνία κοπής (η σειρά των βημάτων περιγράφεται πιο πάνω).
- Ανασηκώστε τον ανατρεπόμενο μοχλό 16 και μετακινήστε τον οδηγό κοχλιωτή ράβδου 15 έως ότου ο αναστολέας περιστροφής 14 αγγίξει το τεμάχιο κατεργασίας (βλ. Σχ. 9).
- Κατεβάστε τον ανατρεπόμενο μοχλό 16 και περιστρέψτε τη λαβή σύσφιξης 17 για να σταθεροποιήσετε

το τεμάχιο κατεργασίας (βλ. Σχ. 9). Αποφύγετε ενδεχόμενη κακή ευθυγράμμιση ή κλίση του τεμαχίου κατεργασίας.

- Ενεργοποιήστε το ηλεκτρικό εργαλείο και αφήστε το δίσκο κοπής **10** να φτάσει στη μέγιστη ταχύτητα περιστροφής.
- Τραβήξτε απαλά το σώμα προς τα κάτω και πραγματοποιήστε την κοπή.
- Μην υπερφορτώνετε το ηλεκτρικό εργαλείο (ειδικά όταν κόβετε μεταλλικά προφίλ, πάνελ κ.τ.λ.), γιατί θα προκληθεί υπερφόρτωση του κινητήρα και μπορεί να υποστεί ζημία ο δίσκος κοπής. Δώστε αρκετό χρόνο στο ηλεκτρικό εργαλείο να εκτελέσει την εργασία.
- Απενεργοποιήστε το ηλεκτρικό εργαλείο και περιμένετε να σταματήσει να κινείται τελείως ο δίσκος κοπής **10**.
- Ανασηκώστε ομαλά το σώμα του ηλεκτρικού εργαλείου προς τα πάνω.
- Για να αφαιρέσετε το τεμάχιο κατεργασίας, ανασηκώστε τον ανατρεπόμενο μοχλό **16** και επαναφέρατε τον οδηγό κοχλιωτή ράβδου **15** στην αρχική του θέση.

### Συντήρηση του ηλεκτρικού εργαλείου / προληπτικά μέτρα

Πριν εκτελέσετε εργασίες στο ηλεκτρικό εργαλείο πρέπει να το αποσυνδέσετε από το ρεύμα.

### Καθαρισμός του ηλεκτρικού εργαλείου

Μια απαραίτητη προϋπόθεση για τη μακροχρόνια χρήση του εργαλείου είναι να διατηρείται καθαρό. Σε περίπτωση πολύωρης κατεργασίας ενός μετάλλου, ενδέχεται να συσσωρευτεί ηλεκτροαγώγιμη σκόνη στο εσωτερικό του ηλεκτρικού εργαλείου. Φυσάτε τακτικά πεπιεσμένο αέρα στις σχισμές αερισμού **1** του ηλεκτρικού εργαλείου.

### Εξυπηρέτηση μετά την πώληση και παροχή υπηρεσιών

Η εξυπηρέτησή μας μετά την πώληση απαντά στις ερωτήσεις σας σχετικά με τη συντήρηση και την επισκευή του προϊόντος σας, καθώς και με ανταλλακτικά. Πληροφορίες σχετικά με τα κέντρα εξυπηρέτησης, διαγράμματα και πληροφορίες ανταλλακτικών σχετικά με τα ανταλλακτικά μπορείτε επίσης να βρείτε στην ιστοσελίδα: [www.dwt-pt.com](http://www.dwt-pt.com).

### Μεταφορά των ηλεκτρικών εργαλείων

- Κατηγορηματικά να μην πέσει καμία μηχανική επίδραση επί της συσκευασίας κατά τη μεταφορά.
- Κατά την εκφόρτωση / φόρτωση δεν επιτρέπεται να χρησιμοποιήσετε οποιοδήποτε είδος τεχνολογίας που λειτουργεί με βάση την αρχή της σύσφιξης συσκευασίας.

### Προστασία του περιβάλλοντος



Ανακύκλωση της πρώτης ύλης αντί της καταστροφής της.

Το ηλεκτροεργαλείο, ο πρόσθετος εξοπλισμός του και η συσκευασία του υπάγονται στη διαδικασία της οικολογικής ανακύκλωσης. Προς όφελος της επιλεγμένης επανακυκλοφορίας των αποσύρσεων, τα συνθετικά συστατικά των ανταλλακτικών αναγράφονται αντιστοίχα. Οι παρόν οδηγίες χρήσης έχουν εκτυπωθεί σε χαρτί ανακυκλωμένο χωρίς εφαρμογή χλωρίου.

Ο κατασκευαστής επιφυλάσσεται του δικαιώματος να επιφέρει αλλαγές.

# Технические характеристики электроинструмента

Стационарная отрезная дисковая пила

SDS-2200

Код электроинструмента	[127 В ~50/60 Гц] [230 В ~50/60 Гц]	742333 743491
Номинальная мощность	[Вт]	2200
Выходная мощность	[Вт]	1200
Сила тока при напряжении	127 В [А] 230 В [А]	15 10
Число оборотов холостого хода	[мин <sup>-1</sup> ]	3750
Макс. Ø отрезного диска	[мм] [дюймы]	355 14"
Посадочный Ø отрезного диска	[мм] [дюймы]	19 / 25,4 / 32 3/4" / 1" / 1-17/64"
Макс. толщина отрезного диска	[мм] [дюймы]	3 1/8"
Макс. размер отрезаемой заготовки:		
○ заготовка круглого сечения (диаметр; резание при 0° / 45°)	[мм] [дюймы]	110 / 55 4-1/4" / 2-11/64"
□ заготовка квадратного сечения (длина x высота; резание при 0° / 45°)	[мм] [дюймы]	100 x 100 / 40 x 40 4" x 4" / 1-37/64" x 1-37/64"
▭ заготовка прямоугольного сечения (длина x высота; резание при 0° / 45°)	[мм] [дюймы]	210 x 30 / 85 x 30 8-1/4" x 1-3/16" / 3-11/32" x 1-3/16"
∧ уголок (длина x высота; резание при 0° / 45°)	[мм] [дюймы]	145 x 145 / 55 x 55 5-45/64" x 5-45/64" / 2-11/64" x 2-11/64"
Вес	[кг] [фунты]	17,6 38,8
Класс безопасности		□ / II
Звуковое давление	[дБ(A)]	102,8
Акустическая мощность	[дБ(A)]	115,8
Вибрация	[м/с <sup>2</sup> ]	5

## Информация о шуме



Носить приспособление для защиты органов слуха при уровне звукового давления свыше 85 дБ(A).



Соответствия требуемым нормам

Мы заявляем под нашу единоличную ответственность, что описанный в разделе "Технические характеристики электроинструмента" продукт отвечает всем соответствующим положениям Директивы 2006/42/ЕС, включая их изменения, а также следующим нормам: EN 61029-1, EN 61029-2-10.

Менеджер по сертификации

*Wu Cunzhen*

Wu Cunzhen

Merit Link International AG  
Stabio, Швейцария, 29.06.2017

## Общие правила техники безопасности



**ПРЕДУПРЕЖДЕНИЕ.** Чтобы снизить риск получения травм, пользователь должен ознакомиться с руководством по эксплуатации!



**ПРЕДУПРЕЖДЕНИЕ.** Прочтите все предупреждения о технике безопасности и инструкции. Несоблюдение предупреждений и инструкций может

привести к поражению электрическим током, возгоранию и / или серьезной травме.

### **Сохраните все предупреждения и инструкции для дальнейшего использования.**

Термин "электроинструмент", используемый в тексте предупреждений, относится к электроинструменту с питанием от электросети (проводной) или электроинструменту с питанием от аккумулятора (беспроводной).

### **Безопасность рабочего места**

- Рабочее место должно быть чистым и хорошо освещенным. В захламленных или темных местах вероятны несчастные случаи.
- Не используйте электроинструменты во взрывоопасных средах, например, в присутствии легковоспламеняющихся жидкостей, газов или пыли. Электроинструменты создают искры, которые могут стать причиной воспламенения пыли или паров.
- Во время работы электроинструмента не допускайте присутствия детей и других лиц. Отвлечение внимания может привести к потере контроля.

### **Рекомендации по электробезопасности**

- Вилки электроинструмента должны соответствовать розетке. Никогда не вносите изменения в конструкцию вилки. Не используйте адаптеры с заземленными электроинструментами. Вилки оригинальной конструкции и соответствующие розетки уменьшают риск поражения электрическим током.
- Избегайте контакта с заземленными поверхностями, такими как трубы, радиаторы, плиты и холодильники. Это повышает риск поражения электрическим током.
- Не подвергайте электроинструмент воздействию дождя или влаги. Попадание воды внутрь электроинструмента повышает риск поражения электрическим током.
- Не используйте токоведущий кабель в целях, для которых он не предназначен. Никогда не используйте кабель для переноски электроинструмента, подтягивания электроинструмента к себе, или для выключения электроинструмента рывком за токоведущий кабель. Оберегайте токоведущий кабель от нагревания, нефтепродуктов, острых кромок или движущихся частей электроинструмента. Поврежденный или спутанный токоведущий кабель увеличивает опасность поражения электрическим током.
- При работах на открытом воздухе, используйте удлинительные кабели, предназначенные для наружных работ, это снизит опасность поражения электрическим током.
- Если нельзя избежать работы электроинструмента на участке с повышенной влажностью, используйте устройство защитного отключения (УЗО). Использование УЗО снижает риск поражения электрическим током. ПРИМЕЧАНИЕ. термин "УЗО (RCD)" может быть заменен термином "устройство защитного отключения (GFCI)" или "автоматический выключатель с функцией защиты от тока утечки (ELCB)".

• **Предупреждение!** Никогда не прикасайтесь к открытым металлическим поверхностям редулятора, защитного кожуха и т.д., так как на металлические поверхности воздействуют электромагнитные волны и касание к ним может привести к травме или несчастному случаю.

### **Рекомендации по личной безопасности.**

- Будьте бдительными, следите за тем, что вы делаете, и при работе с электроинструментом руководствуйтесь здравым смыслом. Не используйте электроинструмент, если вы устали или находитесь под воздействием наркотических средств, алкоголя или лекарств. Ослабление внимания при работе с электроинструментом может привести к серьезной травме.
- Используйте средства индивидуальной защиты. Всегда надевайте защитные очки. Средства индивидуальной защиты, такие как пылезащитная маска, нескользящая защитная обувь, каска или средства защиты органов слуха, которые используются в соответствующих условиях, уменьшают вероятность получения травм.
- Не допускайте непреднамеренного запуска электроинструмента. Перед подключением к источнику питания и / или аккумулятору, поднятием или переносом электроинструмента убедитесь, что выключатель / выключатель находится в выключенном состоянии. Переключение электроинструмента, когда палец находится на выключателе / выключателе, или включение питания электроинструментов с включенным выключателем / выключателем может стать причиной несчастного случая.
- Перед включением, необходимо убрать из вращающихся частей электроинструмента все дополнительные ключи и приспособления. Ключ, оставленный во вращающейся части электроинструмента, может быть причиной серьезных травм.
- Не предпринимайте чрезмерных усилий. Всегда сохраняйте устойчивое положение и равновесие. Это позволяет лучше контролировать электроинструмент в непредвиденных ситуациях.
- Носите соответствующую одежду. Не надевайте свободную одежду или украшения. Держите волосы, одежду и перчатки вдали от движущихся деталей. Свободная одежда, украшения или длинные волосы могут быть захвачены подвижными частями электроинструмента, что станет причиной серьезных травм.
- Если в конструкции электроинструмента предусмотрена возможность для подключения пылеулавливающих и пылесборных устройств, убедитесь, что они подключены и правильно используются. Использование таких устройств уменьшает опасности, связанные с накоплением пыли.
- Всегда будьте осторожны, не игнорируйте принципы безопасной работы с электроинструментом из-за знаний и опыта, полученных вследствие частого пользования электроинструментом. Неосторожное действие может незамедлительно привести к серьезным травмам.

• **Предупреждение!** Во время работы электроинструменты могут создавать электромагнитное поле. При определенных обстоятельствах такое поле может создавать помехи активным или пассивным медицинским имплантатам. Чтобы снизить риск серьезной или смертельной травмы, перед использованием электроинструмента рекомендуем людям с медицинскими имплантатами проконсультироваться с врачом и изготовителем медицинского имплантата.

### **Использование и обслуживание электроинструмента**

- Люди с недостаточными психофизическими или умственными способностями и дети не могут управлять электроинструментом, если человек, ответственный за их безопасность, не контролирует их или не инструктирует об использовании электроинструмента.
- **Не перегружайте электроинструмент. Используйте электроинструмент, который соответствует вашей цели применения.** Соответствующий электроинструмент будет работать лучше и безопаснее с той производительностью, для которой он был спроектирован.
- **Не работайте электроинструментом с неисправным включателем / выключателем.** Электроинструмент, включение / выключение которого, не может контролироваться представляет опасность и должен быть немедленно отремонтирован.
- **Перед выполнением каких-либо настроек, сменой принадлежности или хранением электроинструментов - отсоедините вилку от источника питания и / или аккумулятор от электроинструмента.** Эти меры безопасности снижают риск случайного запуска электроинструмента.
- **Храните неиспользуемые электроинструменты в недоступном для детей месте и не разрешайте лицам, которые не ознакомились с электроинструментом или этими инструкциями, использовать электроинструмент.** Электроинструменты опасны в руках неподготовленных пользователей.
- **Следите за состоянием электроинструмента. Проверьте осевое биение и надежность соединения подвижных деталей, а также любые неисправности, которые могут вывести электроинструмент из строя. Неисправный электроинструмент необходимо отремонтировать перед использованием.** Многие несчастные случаи возникают из-за плохого состояния электроинструмента.
- **Режущие инструменты должны содержаться в чистоте и быть хорошо заточенными.** Правильно установленные режущие инструменты с острыми режущими кромками уменьшают возможность заклинивания и облегчают управление электроинструментом.
- **Используйте электроинструмент, принадлежность, насадки и т.п. в соответствии с инструкциями, принимая во внимание условия работы и выполняемые работы.** Использование электроинструмента для операций, для которых он не предназначен, может привести к опасной ситуации.

- **Поддерживайте рукоятки и поверхности захвата сухими, чистыми и свободными от масла и смазки.** Скользкие рукоятки и поверхности захвата препятствуют безопасному обращению с электроинструментом и управлению им в неожиданных ситуациях.

- **Обратите внимание, что при работе с электроинструментом необходимо правильно держать вспомогательную рукоятку; выполнение этого требования облегчает управление электроинструментом.** Таким образом, правильное удержание электроинструмента может снизить риск несчастных случаев или травм.

### **Техническое обслуживание**

- **Обслуживание Вашего электроинструмента должно производиться квалифицированными специалистами с использованием рекомендованных запасных частей.** Это дает гарантию, того что безопасность Вашего электроинструмента будет сохранена.
- **Соблюдайте инструкции по смазке, а также рекомендации по замене аксессуаров.**

### **Правила техники безопасности при эксплуатации электроинструмента**

- **Дождитесь, пока двигатель электроинструмента наберет полные обороты, и только после этого начинайте работу.** В противном случае поверхность разреза может быть неровной.
- **Не допускайте перегрузки электроинструмента.** Неправильная эксплуатация может привести к поломке абразивного диска и повреждению двигателя.
- **Следите за биением абразивного диска.** Абразивный диск, имеющий чрезмерное радиальное биение может сломаться. Если абразивный диск имеет чрезмерное осевое биение немедленно замените его.
- **Используйте средства защиты глаз.**
- **Не используйте поврежденные абразивные диски.**
- **Категорически запрещается работать со снятым или неправильно установленным защитным кожухом.**
- **Номинальная скорость абразивного диска должна быть, как минимум, равной максимальной скорости, указанной на электроинструменте.** Используйте абразивные диски с числом оборотов не менее 4800 мин<sup>-1</sup>.
- **Внимательно прочтите инструкцию по эксплуатации абразивного диска от производителя.**
- **Не допускайте воздействия ударной нагрузки на абразивный диск.** В противном случае вращающийся абразивный диск может сломаться и стать причиной серьезной травмы.
- **Не используйте для работы боковую поверхность абразивного диска.** В противном случае абразивный диск может сломаться и стать причиной серьезной травмы.
- **Посторонним лицам запрещено находиться рядом с местом выполнения работ. Во время эксплуатации образуются искры, которые могут стать причиной травмы.**



- Категорически запрещается использовать крепежные элементы абразивного диска (фланцы, посадочные втулки, болты и т.д.), имеющие какие-либо повреждения. При работе, ненадежно закрепленный абразивный диск может сломаться и стать причиной серьезных травм.
- Обращайте внимание на разлетающиеся искры. Устанавливайте электроинструмент таким образом, чтобы не допустить выброс искр по направлению к другим лицам или горючим веществам.
- Начинать работу только после надежного закрепления заготовки на станине. Незакрепленная заготовка может стать причиной травмы.

### Перед началом работы

- Используйте электроинструмент только для сухой резки.
- Используйте электроинструмент только для распиловки материалов рекомендованных производителем.
- Перед использованием установите электроинструмент на горизонтальное, устойчивое основание.
- Не используйте отрезные диски, размеры которых (внешний и посадочный диаметры), отличаются от рекомендованных.
- Для данного электроинструмента категорически запрещается использовать отрезные диски других типов (пыльные, алмазные и пр.).
- Удостоверьтесь в том, что все приспособления, предотвращающие случайное прикосновение к отрезному диску, правильно смонтированы, работоспособны и находятся в полном порядке.
- Категорически запрещается работать с демонтированными защитными устройствами. Поврежденные защитные устройства должны быть немедленно заменены.
- При работе запрещается фиксировать (привязывать, расклинивать и т.п.) подвижные защитные кожухи в открытом положении.
- Запрещается производить резание деревянных заготовок, или заготовок из других, не указанных в этой инструкции материалов. Отрезной диск предназначен только для резания металла. При резании им дерева (или других материалов), из-за чрезмерного нагревания, он может деформироваться и разрушиться, что может привести к серьезным травмам работающего или находящегося вблизи людей.
- Оберегайте рукоятку электроинструмента от загрязнений и замасливания. Это позволит сохранить контроль над электроинструментом и сделает работу более безопасной.

### При работе

- Никогда не становитесь на электроинструмент - если он опрокинется или вы случайно коснетесь отрезного диска, то можете получить серьезные травмы.
- Держите руки на безопасном расстоянии от отрезного диска.
- При работе стойте в стороне от плоскости вращения отрезного диска.

- При работе, следите за положением токоведущего кабеля (он всегда должен находиться позади электроинструмента). Не допускайте обматывания им ног или рук.
- Никогда не начинайте распиловку, пока отрезной диск не разовьет полную скорость.
- Всегда обрабатывайте только одну заготовку - только в этом случае ее можно надежно зафиксировать.
- При обработке длинных заготовок, используйте зажимные приспособления и обязательно обеспечьте опору под длинным концом заготовки. Категорически запрещается, чтобы третье лицо удерживало обрабатываемую заготовку.
- Категорически запрещается удалять обрезки заготовок, при включенном двигателе электроинструмента.
- Если при работе отрезной диск застрял в заготовке или был заблокирован обрезками, немедленно выключите электроинструмент, и только после этого устраняйте причину остановки отрезного диска.
- Пыль, образующаяся во время работы, может быть вредной для здоровья, легковоспламеняющейся или взрывоопасной, необходимо своевременно производить уборку рабочего места, и использовать средства индивидуальной защиты.
- При работе возможен выброс искр и мелких металлических частиц, которые могут нанести травму работающему или окружающим людям. Необходимо использовать средства индивидуальной защиты (очки, защитная маска), а также соответствующим образом оборудовать рабочее место.
- Запрещается обрабатывать заготовки содержащие асбест.
- Запрещается использовать электроинструмент для резания заготовок из магния или его соединений.
- Избегайте остановки двигателя электроинструмента под нагрузкой.
- Не допускайте перегрева электроинструмента при длительном использовании.

### После окончания работы

- Электроинструмент можно убирать с рабочего места только после выключения и полной остановки отрезного диска.
- Категорически запрещается замедлять вращение отрезного диска по инерции, при помощи фиксатора шпинделя или прилагая усилие к боковой поверхности отрезного диска. Использование фиксатора шпинделя для этой цели выведет из строя электроинструмент и лишит вас права на гарантийное обслуживание.
- При работе отрезные диски сильно нагреваются - не прикасайтесь к ним до их охлаждения.

### Символы, используемые в инструкции

В руководстве по эксплуатации используются нижеприведенные символы, запомните их значение. Правильная интерпретация символов поможет использовать электроинструмент правильно и безопасно.

Символ	Значение
--------	----------

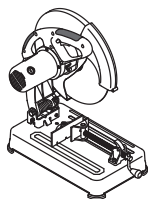

**Стационарная отрезная дисковая пила**

Участки, обозначенные серым цветом мягкая накладка (с изолированной поверхностью).



**Наклейка с серийным номером:**

SDS... - модель;  
XX - дата производства;  
XXXXXXXX - серийный номер.



Ознакомьтесь со всеми указаниями по технике безопасности и инструкциями.



Носите защитные очки.



Носите защитные наушники.



Носите пылезащитную маску.



Носите защитные перчатки.



Отключайте электроинструмент от сети перед проведением монтажных и регулировочных работ.



Направление движения.



Направление вращения.



Заблокировано.



Разблокировано.



Запрещенное действие.

Символ	Значение
--------	----------



Внимание. Важная информация.



Профиль заготовки - круглая труба.



Профиль заготовки - квадратная труба.



Профиль заготовки - прямоугольная труба.



Профиль заготовки - уголок.



Двойная изоляция / класс защиты.



Знак, удостоверяющий, что изделие соответствует основным требованиям директив ЕС и гармонизированным стандартам Европейского Союза.



Не выбрасывайте электроинструмент в бытовой мусор.

**Назначение электроинструмента DWT**

Электроинструмент предназначен для сухой резки в стационарном режиме металлических заготовок, профилей, труб и т.п. Электроинструмент рассчитан только на использования прашами.

**Элементы устройства электроинструмента**

- 1 Вентиляционные отверстия
- 2 Корпус
- 3 Рукоятка для транспортировки
- 4 Кожух защитный
- 5 Кнопка блокировки включателя / выключателя
- 6 Включатель / выключатель
- 7 Рукоятка
- 8 Фиксатор шпинделя
- 9 Кожух защитный подвижный
- 10 Отрезной диск \*
- 11 Опорная плита
- 12 Регулировочный болт
- 13 Регулировочный упор
- 14 Поворотный упор
- 15 Ходовой винт
- 16 Откидной рычаг
- 17 Зажимная рукоятка
- 18 Винт
- 19 Посадочная втулка \*
- 20 Ключ шестигранный \*

- 21 Ручка блокировки положения корпуса (при транспортировке)
- 22 Контргайка болта регулировки глубины резания
- 23 Болт регулировки глубины резания
- 24 Шкала
- 25 Болт крепления отрезного диска
- 26 Внутренний фланец
- 27 Стопорное кольцо (резиновое)
- 28 Шпиндель
- 29 Внешний фланец
- 30 Зажимной фланец

\* Принадлежности

Перечисленные, а также изображенные принадлежности, частично не входят в комплект поставки.

### Монтаж и регулировка элементов электроинструмента

Перед проведением всех процедур электроинструмент обязательно отключить от сети.



Выполняя монтажные операции, не прилагайте избыточного усилия при затяжке крепежных элементов, чтобы не повредить резьбовые соединения.

#### Транспортное положение (см. рис. 1)

Перемещение электроинструмента производите только в транспортном положении (корпус опущен вниз и зафиксирован). Переносите электроинструмент держа за рукоятку для транспортировки 3, либо берите под низ опорной плиты 11.

Перед началом работы приведите электроинструмент в рабочее положение.

- Слегка надавите на рукоятку 7.
- Поверните ручку 21 как показано на рисунке 1.
- Плавно поднимите корпус вверх.
- Для приведения электроинструмента в транспортное положение повторите вышеописанные операции в обратной последовательности.

#### Настройка глубины резания (см. рис. 2)

При помощи болта 23 и контргайки 22 настройте глубину резания так, чтобы в нижнем положении корпуса отрезной диск 10 не касался элементов конструкции электроинструмента (см. рис. 2).

- Ослабьте контргайку 22.
- Вкручивая или выкручивая болт 23 произведите настройку глубины резания.
- Затяните контргайку 22.

#### Установка угла резания (см. рис. 3)

- Ослабьте регулировочные болты 12 шестигранным ключом 20 (см. рис. 3).
- Установите желаемый угол резания, поворачивая регулировочный упор 13. Угол выставляется согласно показаниям шкалы 24.
- Затяните регулировочные болты 12 шестигранным ключом 20.

#### Установка ширины резания (см. рис. 4)

- Выкрутите регулировочные болты 12 шестигранным ключом 20 (см. рис. 4).
- Выберите желаемую ширину резания, перемещая регулировочный упор 13.
- Совместите отверстия в регулировочном упоре 13 с резьбовыми отверстиями в опорной плите 11, и затяните регулировочные болты 12 шестигранным ключом 20.

#### Установка / замена отрезного диска (рис. 5-6)



После установки отрезного диска, перед началом работы, произведите пробный запуск - включите электроинструмент и дайте поработать на холостом ходу не менее 30 секунд. Отрезные диски, имеющие биение или вызывающие повышенную вибрацию электроинструмента использовать запрещено.



Рекомендуется производить установку / замену принадлежностей в защитных перчатках.

- Поднимите корпус в крайнее верхнее положение.
- Переместите подвижный защитный кожух 9 в крайнее верхнее положение и затяните верхний винт 18 (см. рис. 5).
- Переместите фиксатор шпинделя 8 вправо и удерживайте, после чего, вставьте шестигранный ключ 20 в болт 25 и проверните, чтобы зафиксировать отрезной диск 10 в неподвижном положении. Удерживая нажатым фиксатор шпинделя 8, открутите болт 25 шестигранным ключом 20.
- Снимите со шпинделя 28: зажимной фланец 30, внешний фланец 29, отрезной диск 10.
- Очистите мягкой кисточкой крепежные элементы и установите на шпиндель 28: отрезной диск 10, внешний фланец 29, зажимной фланец 30.



Внимание: следите за тем, чтобы посадочный диаметр отрезного диска 10 соответствовал внешнему диаметру посадочной втулки 19 (см. рис. 7). Отрезные диски 10 без посадочной втулки 19 установка запрещается. Следуйте последовательности установки деталей, не допускайте их перекоса при монтаже и не переворачивайте фланцы (см. рис. 6).

- Удерживая нажатым фиксатор шпинделя 8, затяните болт 25 шестигранным ключом 20. Отпустите фиксатор шпинделя 8.
- Убедитесь, что отрезной диск 10 не касается каких-либо элементов электроинструмента и может свободно вращаться.
- Ослабьте верхний винт 18 и переместите подвижный защитный кожух 9 в исходное положение.

#### Использование отрезных дисков с различными посадочными диаметрами (см. рис. 7)

Если при установке отрезного диска 10 обнаруживается, что его посадочный диаметр не соответствует внешнему диаметру посадочной втулки 19, то необходимо установить посадочную втулку 19 подходящего размера. Для этого

снимите стопорное резиновое кольцо **27**, и установите посадочную втулку **19** с нужным внешним диаметром. Зафиксируйте посадочную втулку **19** на шпинделе **28** при помощи стопорного резинового кольца **27** (см. рис. 7).

- Плавно поднимите корпус электроинструмента вверх.
- Для извлечения заготовки поднимите откидной рычаг **16** и переместите ходовой винт **15** назад.

### Ввод в эксплуатацию электроинструмента

Убедитесь в том, что имеющееся напряжение в сети соответствует данным, указанным на приборном щитке электроинструмента.

### Включение / выключение электроинструмента

#### Включение:

Для включения электроинструмента нажмите кнопку блокировки **5**, и удерживая ее в этом положении, нажмите кнопку включателя / выключателя **6**.

#### Выключение:

Для выключения электроинструмента отпустите кнопку включателя / выключателя **6**.

### Рекомендации при работе электроинструментом

- Установите электроинструмент на рабочий стол, желательно зафиксировать его при помощи болтов или струбцин (см. рис. 8).
- Если необходимо - отрегулируйте зажимное устройство для резания заготовки нужной ширины и установите желаемый угол резания (последовательность операций описана выше).
- Поднимите откидной рычаг **16** и переместите ходовой винт **15** до тех пор, пока поворотный упор **14** не коснется заготовки (см. рис. 9).
- Опустите откидной рычаг **16** и проверните зажимную рукоятку **17**, чтобы надежно зафиксировать заготовку (см. рис. 9). Не допускайте смещения заготовки или ее перекоса.
- Включите электроинструмент, дайте отрезному диску **10** набрать полные обороты.
- Плавно опустите корпус и выполните разрез.
- Не оказывайте избыточного давления на электроинструмент (особенно при резании металлических профилей, секционных конструкций и пр.), это перегрузит двигатель, возможно также повреждение отрезного диска. Электроинструмент должен иметь достаточно времени для выполнения операции.
- Выключите электроинструмент и дождитесь полной остановки отрезного диска **10**.

### Обслуживание / профилактика электроинструмента

**Перед проведением всех процедур электроинструмент обязательно отключить от сети.**

#### Чистка электроинструмента

Обязательным условием для долгосрочной и безопасной эксплуатации электроинструмента является содержание его в чистоте. При длительной обработке металла, внутри электроинструмента может скапливаться токопроводящая пыль. Регулярно продувайте электроинструмент сжатым воздухом через вентиляционные отверстия **1**.

#### Послепродажное обслуживание

Ответы на вопросы по ремонту и обслуживанию вашего продукта вы можете получить в сервисных центрах. Информацию о сервисных центрах, схемы запчастей и информацию по запчастям Вы можете найти по адресу: [www.dwt-pt.com](http://www.dwt-pt.com).

### Транспортировка электроинструментов

- Не допускайте падения упаковки, а также любые механические воздействия на нее при транспортировке.
- При погрузке / разгрузке не используйте погрузочную технику, работающую по принципу зажима упаковки.

### Защита окружающей среды



#### Вторичное использование сырья вместо устранения мусора!

Электроинструмент, дополнительные принадлежности и упаковку следует экологически чисто утилизировать. В интересах чистосортной рециркуляции отходов детали из синтетических материалов соответственно обозначены. Настоящее руководство по эксплуатации напечатано на бумаге, изготовленной из вторсырья без применения хлора.





**Оговаривается возможность внесения изменений.**

Русский  
Автовары «130»

# Технічні характеристики електроінструменту

Стационарна відрізна дискова пила

SDS-2200

Код електроінструмента	[127 В ~50/60 Гц] [230 В ~50/60 Гц]	742333 743491
Номинальна потужність	[Вт]	2200
Вихідна потужність	[Вт]	1200
Сила току при нарузі	127 В [А] 230 В [А]	15 10
Частота обертання холостого ходу	[хв <sup>-1</sup> ]	3750
Макс. Ø відрізного диска	[мм] [дюйми]	355 14"
Посадочний Ø відрізного диска	[мм] [дюйми]	19 / 25,4 / 32 3/4" / 1" / 1-17/64"
Макс. товщина відрізного диска	[мм] [дюйми]	3 1/8"
Макс. розмір відрізуваної заготовки:		
 заготовка круглого перетину (діаметр; різання при 0° / 45°)	[мм] [дюйми]	110 / 55 4-1/4" / 2-11/64"
 заготовка квадратного перетину (довжина x висота; різання при 0° / 45°)	[мм] [дюйми]	100 x 100 / 40 x 40 4" x 4" / 1-37/64" x 1-37/64"
 заготовка прямокутного перетину (довжина x висота; різання при 0° / 45°)	[мм] [дюйми]	210 x 30 / 85 x 30 8-1/4" x 1-3/16" / 3-11/32" x 1-3/16"
 куточок (довжина x висота; різання при 0° / 45°)	[мм] [дюйми]	145 x 145 / 55 x 55 5-45/64" x 5-45/64" / 2-11/64" x 2-11/64"
Вага	[кг] [фунти]	17,6 38,8
Клас захисту		□ / II
Рівень шуму	[дБ(А)]	102,8
Акустична потужність	[дБ(А)]	115,8
Рівень вібрації	[м/с <sup>2</sup> ]	5

## Інформація про шум

Менеджер із сертифікації

*Wu Cunzhen*

Wu Cunzhen

Merit Link International AG  
Stabio, Швейцарія, 29.06.2017



**Носить приспособление для защиты органов слуха при уровне звукового давления свыше 85 dB(A).**



**Відповідності необхідним нормам**

Ми заявляємо під нашу одноособову відповідальність, що описаний у розділі "Технічні характеристики електроінструменту" продукт відповідає усім відповідним положенням Директив 2006/42/ЕС, включаючи їх зміни, а також наступним нормам: EN 61029-1, EN 61029-2-10.

## Загальні правила техніки безпеки



**ПОПЕРЕДЖЕННЯ.** Щоб знизити ризик отримання травм, користувач повинен ознайомитися з керівництвом по експлуатації!



**ПОПЕРЕДЖЕННЯ.** Прочитайте всі попередження з техніки безпеки та інструкції. Недотримання попереджень та інструкцій може призвести до ура-

ження електричним струмом, займання і / або серйозних травм.

### **Збережіть всі попередження та інструкції для подальшого використання.**

Термін "електроінструмент", який використовується в тексті попереджень, відноситься до електроінструменту з живленням від електромережі (провідний) або електроінструменту з живленням від акумулятора (бездротовий).

### **Безпека робочого місця**

- **Робоче місце повинно бути чистим і добре освітленим.** У захаращених або темних місцях вірогідні нещасні випадки.
- **Не використовуйте електроінструменти у вибухонебезпечних середовищах, наприклад, в присутності легкозаймистих рідин, газів або пилу.** Електроінструменти створюють іскри, які можуть призвести до займання пилу або парів.
- **Під час роботи електроінструмента не допускайте присутності дітей та інших осіб.** Відволікання уваги може призвести до втрати контролю.

### **Рекомендації з електробезпеки**

- **Вилки електроінструменту повинні підходити до розетки. Ніколи не вносьте зміни в конструкцію вилки. Не використовуйте адаптери з заземленими електроінструментами.** Вилки оригінальної конструкції і відповідні розетки зменшують ризик ураження електричним струмом.
- **Уникайте контакту з заземленими поверхнями, такими як труби, радіатори, плити та холодильники.** Це підвищує ризик ураження електричним струмом.
- **Не піддавайте електроінструмент впливу дощової води або вологи.** Попадання води в середину електроінструмента підвищує ризик ураження електричним струмом.
- **Не використовуйте електричний кабель в цілях, для яких він не призначений. Ніколи не використовуйте кабель для перенесення електроінструменту, підтягання електроінструменту до себе або для вимкнення електроінструменту ривком за електричний кабель.** Оберігайте електричний кабель від нагрівання, нафтопродуктів, гострих крайок або рухомих частин електроінструменту. Пошкоджений або спутаний електричний кабель збільшує небезпеку поразки електричним струмом.
- **При роботах на відкритому повітрі, використовуйте подовжувальні кабелі, призначені для зовнішніх робіт, це знизить небезпеку ураження електричним струмом.**
- **Якщо не можна уникнути роботи електроінструмента на ділянці з підвищеною вологістю, використовуйте пристрій захисного відключення (УЗО).** Використання УЗО знижує ризик ураження електричним струмом. ПРИМІТКА: термін "УЗО (RCD)" може бути замінений терміном "пристрій захисного відключення (GFCI)" або "автоматичний вимикач з функцією захисту від струму витоку (ELCB)".
- **Увага! Ніколи не торкайтеся до відкритих металевих поверхонь редуктора, захисного кожуха**

і т.д., оскільки на металеві поверхні впливають електромагнітні хвилі і торкання до них може призвести до травми або нещасного випадку.

### **Рекомендації з особистої безпеки.**

- **Будьте пильними, стежте за тим, що ви робите, і при роботі з електроінструментом керуйтеся здоровим глуздом. Не використовуйте електроінструмент, якщо ви втомилися або перебуваєте під впливом наркотичних засобів, алкоголю або ліків.** Ослаблення уваги при роботі з електроінструментом може призвести до серйозної травми.
- **Використовуйте засоби індивідуального захисту. Завжди надівайте захисні окуляри.** Засоби індивідуального захисту, такі як пілзахисна маска, нековзне захисне взуття, каска або засоби захисту органів слуху, які використовуються у відповідних умовах, зменшують ймовірність отримання травм.
- **Не допускайте ненавмисного запуску електроінструменту. Перед підключенням до джерела живлення та / або акумулятора, підняттям або перенесенням електроінструменту переконайтеся, що вмикач / вимикач знаходиться у вимкненому стані.** Переміщення електроінструменту, коли палець знаходиться на вмикачі / вимикачі, або ввімкнення живлення електроінструментів з включеним вмикачем / вимикачем може стати причиною нещасного випадку.
- **Перед ввімкненням необхідно прибрати з частин електроінструменту, що обертаються, всі додаткові ключі і пристосування.** Ключ, залишений в частині електроінструменту, що обертається, може бути причиною серйозних травм.
- **Не докладайте надмірних зусиль. Завжди зберігайте стійке положення і рівновагу.** Це дозволяє краще контролювати електроінструмент у непередбачуваних ситуаціях.
- **Носіть відповідний одяг. Не вдягайте вільний одяг або прикраси. Тримайте волосся, одяг і рукавиці далеко від рухомих деталей.** Вільний одяг, прикраси або довге волосся можуть бути захоплені рухомими частинами електроінструменту, що стане причиною серйозних травм.
- **Якщо в конструкції електроінструменту передбачена можливість для підключення пилословлюючих і пилосбірних пристроїв, переконатися, що вони підключені і правильно використовуються.** Використання таких пристроїв зменшує небезпеки, пов'язані з накопиченням пилу.
- **Завжди будьте уважні, не ігноруйте принципи безпечної роботи з електроінструментом через знання і досвід, отримані внаслідок частого користування електроінструментом.** Неосторожність може негайно призвести до серйозних травм.
- **Увага! Електроінструмент створює під час роботи електромагнітне поле. За деяких обставин, це поле може чинити негативний вплив на активні або пасивні медичні імплантати. Щоб зменшити ризик заподіяння серйозної шкоди здоров'ю або травми з летальним наслідком, людям з медичними імплантатами, перед початком експлуатації електроінструмента, рекомендується прокон-**

сультуватися з лікарем і виробником медичного імплантату.

## **Використовування і обслуговування електроінструмента**

- Люди з недостатніми психофізичними або розумовими здібностями і діти не можуть управляти електроінструментом, якщо людина, яка відповідає за їх безпеку, не контролює їх чи не інструктує щодо використання електроінструменту.
- **Не перевантажуйте електроінструмент. Використовуйте електроінструмент, який відповідає вашій цілі використання.** Відповідний електроінструмент буде працювати краще і безпечніше з тією продуктивністю, для якої він був спроектований.
- **Не працюйте електроінструментом з несправним вмикачем / вимикачем.** Електроінструмент, ввімкнення / вимкнення якого не може контролюватися, становить небезпеку і повинен бути негайно відремонтований.
- **Перед виконанням будь-яких налаштувань, заміною приладдя або збиранням електроінструментів - від'єднайте вилку від джерела живлення і / або акумулятор від електроінструменту.** Ці заходи безпеки знижують ризик випадкового запуску електроінструмента.
- **Зберігайте невикористовувані електроінструменти в недоступному для дітей місці і не дозволяйте особам, які не ознайомились з електроінструментом або цими інструкціями, використовувати електроінструмент.** Електроінструменти небезпечні в руках не підготовлених користувачів.
- **Слідкуйте за станом електроінструменту. Переверійте осьове биття і надійність з'єднання рухомих деталей, а також будь-які несправності, які можуть вивести електроінструмент з ладу.** Несправний електроінструмент необхідно відремонтувати перед використанням. Багато нещасних випадків виникають через поганий стан електроінструменту.
- **Ріжучі інструменти повинні знаходитися в чистоті і бути добре заточеними.** Правильно встановлені ріжучі інструменти з гострими ріжучими кромками зменшують можливість заклинювання і полегшують управління електроінструментом.
- **Використовуйте електроінструмент, приладдя, насадки і т.п. відповідно до інструкцій, беручи до уваги умови роботи і виконувати роботи.** Використання електроінструмента для операцій, для яких він не призначений, може призвести до небезпечної ситуації.
- **Підтримуйте рукоятки і поверхні захоплення сухими, чистими і вільними від масла і мастила.** Слизькі рукоятки і поверхні захоплення перешкоджають безпечному поводженню з електроінструментом і управління ним в несподіваних ситуаціях.
- **Зверніть увагу, що при роботі з електроінструментом необхідно правильно тримати допоміжну рукоятку; виконання цієї вимоги полегшує управління електроінструментом.** Таким чином, правильне утримання електроінструменту може знизити ризик нещасних випадків або травм.

## **Технічне обслуговування**

- **Обслуговувати Ваш електроінструмент повинні кваліфіковані фахівці з використанням рекомендованих запасних частин.** Це дає гарантію, що безпека Вашого електроінструменту буде збережена.
- **Дотримуйтесь інструкції по змащуванню, а також рекомендації по заміні аксесуарів.**

## **Правила техніки безпеки при експлуатації електроінструмента**

- **Під час різання зачекайте, поки двигун увійде в режим звичайного функціонування.** Після цього можете продовжити роботу. Якщо двигун почне працювати раніше, ніж увійде в режим звичайного функціонування, поверхня різання заготовки може бути нерівною.
- **Не допускайте перевантаження пристрою.** Неправильна експлуатація може призвести до поломки шліфувального круга і пошкодженню двигуна.
- **Слідкуйте за відскоком поверхні шліфувального круга.** При значному відскоку нового шліфувального круга він може зламатися. Якщо відхилення робочої поверхні шліфувального круга занадто велике, замініть його на новий круг.
- **Використовуйте засоби захисту очей.**
- **Не використовуйте зламаний шліфувальний круг.**
- **Не починайте роботу з оброблюваним матеріалом без правильно закріпленого запобіжного кожуха.**
- **Використовуйте тільки рекомендовані виробником шліфувальні круги.** Технічна швидкість повинна бути рівною або вище технічної швидкості пристрою. Використовуйте шліфувальний круг з лінійною швидкістю не менше 4800 хв<sup>-1</sup>.
- **Уважно прочитайте інструкцію з експлуатації шліфувального круга від виробника.**
- **Не допускайте впливу на шліфувальний круг ударного навантаження.** В іншому випадку шліфувальний круг, що обертається може зламатися і стати причиною серйозної травми.
- **Для шліфування заготовки не використовуйте робочу поверхню шліфувального круга.** В іншому випадку шліфувальний круг може зламатися і стати причиною серйозної травми.
- **Стороннім особам заборонено перебувати поруч з місцем виконання робіт.** Під час експлуатації утворюються іскри, які можуть стати причиною травми.
- **Не використовуйте пошкоджені деталі (затискачі, прокладки, гвинти і т.д.).** Якщо під час експлуатації шліфувальний круг ненадійно закріплений, він може зламатися і стати причиною травми.
- **Іскри, що виникають при різанні повинні летіти в безпечну сторону.** Якщо в межах радіусу попадання іскри розташовані займисті матеріали, може статися нещасний випадок.
- **Виконувати роботу можна тільки після надійного закріплення заготовки на робочому шасі.** Незакріплена заготовка може зіскочити і стати причиною травми.

## Перед початком роботи

- Використовуйте електроінструмент тільки для сухого різання.
- Використовуйте електроінструмент тільки для розпилювання матеріалів рекомендованих виробником.
- Перед використанням встановіть електроінструмент на горизонтальну, стійку підставу.
- Не використовуйте відрізи диски, розміри яких (зовнішній і посадочний діаметри), відрізняються від рекомендованих.
- Для даного електроінструменту категорично забороняється використовувати відрізи диски інших типів (пилні, діамантові і ін.).
- Упевніться в тому, що всі пристосування, що запобігають випадковому дотику до відрізного диска, правильно змонтовані, працездатні і знаходяться у повному порядку.
- Категорично забороняється працювати з демонтованими захисними пристроями. Пошкоджені захисні пристрої повинні бути негайно замінені.
- При роботі забороняється фіксувати (прив'язувати, розклинювати і тому подібне) рухоми захисні кожухи у відкритому положенні.
- Забороняється проводити різання дерев'яних деталей, або деталей з інших, не вказаних в цій інструкції матеріалів. Відрізний диск призначений тільки для різання металу. При різанні ним дерева (або інших матеріалів), із-за надмірного нагрівання, він може деформуватися і руйнуватися, що може привести до серйозних травм оператора або людей, що знаходяться поблизу.
- Оберегайте рукоятку електроінструменту від забруднень і замаслення. Це дозволить зберегти контроль над електроінструментом і зробити роботу безпечнішою.

## При роботі

- Ніколи не ставайте на електроінструмент - якщо він перекинеться або ви випадково торкнетеся відрізного диска, то можете отримати серйозні травми.
- Тримайте руки на безпечній відстані від відрізного диска.
- При роботі стійте в стороні від площини обертання відрізного диска.
- При роботі, стежте за положенням кабелю (він завжди повинен знаходитися позаду електроінструменту). Не допускайте обмотування ним ніг або рук.
- Ніколи не починайте розпилювання, поки відрізний диск не розвине повну швидкість.
- Завжди обробляйте тільки одну деталь - тільки в цьому випадку її можна надійно зафіксувати.
- При обробці довгих деталей, використовуйте затиски пристосування і обов'язково забезпечте опору під довгим кінцем деталі що оброблюється. Категорично забороняється, щоб третя особа утримувала оброблювану деталь.
- Категорично забороняється видаляти обрізки деталей, при включеному двигуні електроінструменту.
- Якщо при роботі відрізний диск застряє в деталі або був заблокований обрізками, негайно вимкніть електроінструмент, і лише після цього усуньте причину зупинки відрізного диска.

- Пил, що утворюється під час роботи, може бути шкідливим для здоров'я, легкозаймистим або вибухонебезпечним, необхідно своєчасно проводити прибирання робочого місця, і використовувати засоби індивідуального захисту.
- При роботі можливі викид іскор і дрібних металевих частинок, які можуть завдати травми особі що працює або навколишнім людям. Необхідно використовувати засоби індивідуального захисту (окуляри, захисна маска), а також відповідним чином обладнати робоче місце.
- Забороняється обробляти деталі що містять азбест.
- Забороняється використовувати електроінструмент для різання деталей з магнію або його з'єднань.
- Уникайте зупинки двигуна електроінструменту під навантаженням.
- Не допускайте перегріву електроінструменту при тривалому використанні.

## Після закінчення роботи

- Електроінструмент можна прибирати з робочого місця тільки після вимкнення і повної зупинки відрізного диска.
- Категорично забороняється уповільнювати обертання відрізного диска за інерцією, за допомогою фіксатора шпинделя або докладаючи зусилля до бічної поверхні відрізного диска. Використання фіксатора шпинделя для цієї мети введе з ладу електроінструмент і позбавить вас права на гарантійне обслуговування.
- При роботі відрізні диски сильно нагріваються - не торкайтеся до них до їх охолодження.

## Символи, що використовуються в інструкції

В інструкції використовуються нижченаведені символи, запам'ятайте їх значення. Правильна інтерпретація символів допоможе використовувати електроінструмент правильно і безпечно.

### Символ

### Значення

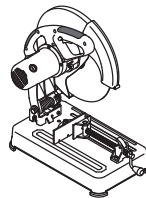

### Стационарна відрізна дискова пила

Ділянки, які позначені сірим кольором, м'яка накладка (з ізоляованою поверхнею).

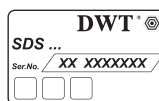

### Наклейка з серійним номером:

SDS... - модель;  
XX - дата виробництва;  
XXXXXXX - серійний номер.



Знайдіть з усіма вказівками з техніки безпеки та інструкціями.



Символ	Значення
	Носіть захисні навушники.
	Носіть захисні окуляри.
	Носіть пилозахисну маску.
	Носіть захисні рукавиці.
	Відключайте прилад від мережі перед проведенням монтажних і регулювальних робіт.
	Напрямок руху.
	Напрямок обертання.
	Заблоковано.
	Розблоковано.
	Заборонена дія.
	Увага. Важлива інформація.
	Профіль заготівки - кругла труба.
	Профіль заготівки - квадратна труба.
	Профіль заготівки - прямокутна труба.
	Профіль заготівки - куток.
	Подвійна ізоляція / клас захисту.

Символ	Значення
	Знак, який засвідчує, що виріб відповідає основним вимогам директив ЄС та гармонізованим стандартам Європейського Союзу.
	Не викидайте електроінструмент в побутове сміття.

### Призначення електроінструменту DWT

Електроінструмент призначений для сухого різання в стаціонарному режимі металевих заготовок, профілів, труб і тому подібне. Пили торцювань розраховані тільки на використання правшами.

### Елементи пристрою електроінструменту

- 1 Вентиляційні отвори
- 2 Корпус
- 3 Рукоятка для транспортування
- 4 Кожух захисний
- 5 Кнопка блокування вмикача / вимикача
- 6 Вмикач / вимикач
- 7 Рукоятка
- 8 Фіксатор шпинделя
- 9 Кожух захисний рухомий
- 10 Відрізний диск \*
- 11 Опорна плита
- 12 Регулювальний болт
- 13 Регулювальний упор
- 14 Поворотний упор
- 15 Ходовий гвинт
- 16 Відкидний важіль
- 17 Затискна рукоятка
- 18 Гвинт
- 19 Посадочна втулка \*
- 20 Ключ шестигранний \*
- 21 Ручка блокування положення корпусу (при транспортуванні)
- 22 Контргайка болта регулювання глибини різання
- 23 Болт регулювання глибини різання
- 24 Шкала
- 25 Болт кріплення відрізного диска
- 26 Внутрішній фланець
- 27 Стопорне кільце (гумове)
- 28 Шпиндель
- 29 Зовнішній фланець
- 30 Затискний фланець

\* Приналежності

Перераховані, а також зображені принадлежности, частково не входять у комплект поставання.

**Перед проведенням усіх процедур електроінструмент обов'язково відключити від мережі.**



**Не затягуйте дуже сильно кріпильні елементи, щоб не пошкодити їх різьблення.**

### **Транспортне положення (див. мал. 1)**

Переміщення електроінструменту робите тільки в транспортному положенні (корпус опущений вниз і зафіксований). Переносите електроінструмент тримаючись тільки за руків'я для транспортування 3, або беріть під ним опорної плити 11.

Перед початком роботи приведіть електроінструмент в робоче положення.

- Злегка натисніть на руків'я 7.
- Поверніть ручку 21 як показано на малюнку 1.
- Плавна підніміть корпус вгору.
- Для приведення електроінструменту в транспортне положення повторите вищеописані операції в зворотній послідовності.

### **Налаштування глибини різання (див. мал. 2)**

За допомогою болта 23 і контргайки 22 налаштуйте глибину різання так, щоб в нижньому положенні корпусу відрізний диск 10 не торкався елементів конструкції електроінструменту (див. мал. 2).

- Ослабте контргайку 22.
- Вкручивая або викручуючи болт 23 зробіть налаштування глибини різання.
- Затягніть контргайку 22.

### **Установка кута різання (див. мал. 3)**

- Ослабте регулювальні болти 12 шестигранним ключем 20 (див. мал. 3).
- Встановіть бажаний кут різання, повертаючи регулювальний упор 13. Кут виставляється згідно свідченням шкали 24.
- Затягніть регулювальні болти 12 шестигранним ключем 20.

### **Установка ширини різання (див. мал. 4)**

- Викрутіть регулювальні болти 12 шестигранним ключем 20 (див. мал. 4).
- Виберіть бажану ширину різання, переміщаючи регулювальний упор 13.
- Сумістіть отвори в регулювальному упорі 13 з різьбовими отворами в опорній плиті 11, і затягніть регулювальні болти 12 шестигранним ключем 20.

### **Установка / заміна відрізного диска (див. мал. 5-6)**



**Після установки відрізного диска, перед початком роботи, проведіть пробний запуск - включіть електроінструмент і дайте попрацювати без навантаження не менше 30 секунд. Відрізні диски, що мають биття або що викликають**

**підвищену вібрацію електроінструменту використовувати заборонено.**



**Рекомендується проводити установку / заміну приладдя в захисних рукавичках.**

- Підніміть корпус в крайнє верхнє положення.
- Перемістіть рухливий захисний кожух 9 в крайнє верхнє положення і затягніть верхній гвинт 18 (див. мал. 5).
- Перемістіть фіксатор шпинделя 8 управо і утримуйте, після чого, вставте шестигранний ключ 20 в болт 25 і проверніть, щоб зафіксувати відрізний диск 10 в нерухомому положенні. Утримуючи натиснутим фіксатор шпинделя 8, відкрутіть болт 25 шестигранним ключем 20.
- Зніміть з шпинделя 28: затисний фланець 30, зовнішній фланець 29, відрізний диск 10.
- Очистіть м'яким пензликом кріпильні елементи і встановіть на шпиндель 28: відрізний диск 10, зовнішній фланець 29, затисний фланець 30.



**Увага: стежте за тим, щоб посадочний діаметр відрізного диска 10 відповідав зовнішньому діаметру посадочної втулки 19 (див. мал. 7). Від різні диски 10 без посадочної втулки 19 встановлювати забороняється. Дотримуйте послідовність установки деталей, не допускайте їх перекосу при монтажі і не перевертайте фланці (див. мал. 6).**

- Утримуючи натиснутим фіксатор шпинделя 8, затягніть болт 25 шестигранним ключем 20. Відпустите фіксатор шпинделя 8.
- Переконайтеся, що відрізний диск 10 не торкається яких-небудь елементів електроінструменту і може вільно обертатися.
- Послабте верхній гвинт 18 і перемістіть рухливий захисний кожух 9 у вихідне положення.

### **Використання відрізних дисків з різними посадочними діаметрами (див. мал. 7)**

Якщо при установці відрізного диска 10 виявляється, що його посадочний діаметр не відповідає зовнішньому діаметру посадочної втулки 19, то необхідно встановити посадочну втулку 19 відповідного розміру. Для цього зніміть стопорне гумове кільце 27, і встановіть посадочну втулку 19 з потрібним зовнішнім діаметром. Зафіксуйте посадочну втулку 19 на шпинделі 28 за допомогою стопорного гумового кільця 27 (див. мал. 7).

### **Введення у експлуатацію електроінструмента**

Переконаєтесь в тім, що наявна напруга в мережі відповідає даним, зазначеним на приладовому щитку електроінструмента.

### **Вмикання / вимикання електроінструмента**

**Уключити:**

Для включення електроінструменту натисніть кнопку блокування 5, і, утримуючи її в цьому положенні, натисніть кнопку вмикача / вимикача 6.

## **Виключити:**

Для виключення електроінструменту відпустите кнопку вмикача / вимикача 6.

### **Рекомендації при роботі електроінструментом**

- Встановіть електроінструмент на робочий стіл, бажано зафіксувати його за допомогою болтів або струбцин (див. мал. 8).
- Якщо необхідно - відрегулюйте затискний пристрій для різання деталі потрібної ширини і встановіть бажаний кут різання (послідовність операцій описана вищим).
- Підніміть відкидний важіль 16 і перемістіть ходовий гвинт 15 до тих пір, поки поворотний упор 14 не торкнеться заготовки (див. мал. 9).
- Опустите відкидний важіль 16 і поверніть затискну рукоятку 17, щоб надійно зафіксувати заготовку (див. мал. 9). Не допускайте зсуву заготовки або її перекосу.
- Включіть електроінструмент, дайте відрізненому диску 10 набрати повні обороти.
- Плавно опустите корпус і виконаєте розріз.
- Не чиніть надмірного тиску на електроінструмент (особливо при різанні металевих профілів, секційних конструкцій і ін.), це перенавантажуватиме двигун, можливо також пошкодження відрізного диска. Електроінструмент повинен мати достатньо часу для виконання операції.
- Вимкніть електроінструмент і дочекайтеся повної зупинки відрізного диска 10.
- Плавно підніміть корпус електроінструмента вгору.
- Для витягання заготовки підніміть відкидний важіль 16 і перемістите ходовий гвинт 15 назад.

### **Обслуговування / профілактика електроінструмента**

**Перед проведенням усіх процедур електроінструмент обов'язково відключити від мережі.**

## **Чищення електроінструменту**

Обов'язковою умовою для довгострокової і безпечної експлуатації електроінструменту є вміст його в чистоті. При тривалій обробці металу, усередині електроінструменту може накопичуватися струмопровідний пилю. Регулярно продувайте електроінструмент стислим повітрям через вентиляційні отвори 1.

## **Післяпродажне обслуговування**

Відповіді на питання щодо ремонту та обслуговування вашого продукту Ви можете отримати в сервісних центрах. Інформацію про сервісні центри, схеми запчастин та інформацію по запчастинах Ви можете знайти за адресою: [www.dwt-pt.com](http://www.dwt-pt.com).

### **Транспортування електроінструменту**

- Не допускайте падіння упаковки, а також будь-якого механічного впливу на неї при транспортуванні.
- При завантаженні / розвантаженні не використовуйте навантажувальну техніку що працює за принципом затиску упаковки.

### **Захист навколишнього середовища**



**Переробка сировини замість утилізації відходів.**

Електроінструмент, додаткові принадлежности й упакування варто екологічно чисто утилізувати.

В інтересах чистосортної рециркуляції відходів деталі із синтетичних матеріалів відповідно позначені.

Дійсний посібник з експлуатації надрукований на папері, виготовленій з вторсировини без застосування хлору.





**Обновляється можливість внесення змін.**

**Українська  
Автовари «130»**

# Elektrinio instrumento techniniai duomenys

Stacionarinis diskinis pjūklas

SDS-2200

Elektros įrankio kodas	[127 V ~50/60 Hz] [230 V ~50/60 Hz]	742333 743491
Nominalioji galia	[W]	2200
Imamoji galia	[W]	1200
Srovės stiprumas esant įtampai	127 V [A] 230 V [A]	15 10
Sūkių skaičius tuščiaja eiga	[min <sup>-1</sup> ]	3750
Maks. pjovimo disko skersmuo	[mm] [coliai]	355 14"
Pjovimo disko skersmuo	[mm] [coliai]	19 / 25,4 / 32 3/4" / 1" / 1-17/64"
Maks. pjovimo disko storis	[mm] [coliai]	3 1/8"
<b>Maksimalus pjaunamo ruošinio gabaritas:</b>		
 apskritimo formos ruošinys (skersmuo; pjaunama 0° / 45° kampu)	[mm] [coliai]	110 / 55 4-1/4" / 2-11/64"
 kvadrato formos ruošinys (ilgis x aukštis; pjaunama 0° / 45° kampu)	[mm] [coliai]	100 x 100 / 40 x 40 4" x 4" / 1-37/64" x 1-37/64"
 stačiakampio formos ruošinys (ilgis x aukštis; pjaunama 0° / 45° kampu)	[mm] [coliai]	210 x 30 / 85 x 30 8-1/4" x 1-3/16" / 3-11/32" x 1-3/16"
 trikampio formos ruošinys (ilgis x aukštis; pjaunama 0° / 45° kampu)	[mm] [coliai]	145 x 145 / 55 x 55 5-45/64" x 5-45/64" / 2-11/64" x 2-11/64"
Svoris	[kg] [svarai]	17,6 38,8
Saugumo klasė		□ / II
Akustinis spaudimas	[dB(A)]	102,8
Akustinė galia	[dB(A)]	115,8
Apsunkinimas vibracija	[m/s <sup>2</sup> ]	5

## Informacija triukšmu

Merit Link International AG  
Stabio, Šveicarija, 29.06.2017



Jei akustinis spaudimas yra didesnis nei 85 dB(A), visada naudok apsaugos priemones klausai.

## Bendrosios saugos taisyklės



Atitikties deklaracija



**ĮSPĖJIMAS.** Kad sumažėtų sužalojimų pavojus, naudotojas privalo perskaityti naudojimo instrukciją!

Atsakingai pareiškiame, kad skyrįje "Elektrinio instrumento techniniai duomenys" aprašytas gaminyje atitinka privalomus Direktyvų 2006/42/EC reikalavimus ir jų pakeitimus bei šiuos standartus: EN 61029-1, EN 61029-2-10.

Sertifikavimo vadybininkas

*Wu Cunzhen*

Wu Cunzhen



**ĮSPĖJIMAS! Perskaitykite visus saugos įspėjimus ir visus nurodymus.** Nesilaikant nurodymų ir įspėjimų kyla elektros smūgio, gaisro ir (arba) sunkių sužalojimų pavojus.  
**Visus įspėjimus ir nurodymus išsaugokite ateičiai.** Įspėjimuose vartojamas terminas "elektrinis įrankis" reiškia mūsų pagamintą elektra (su laidu) arba iš akumuliatoriaus (be laido) maitinamą elektrinį įrankį.

Lietuviškai  
АВТОТОВАРЫ «130»

## Darbo vietos sauga

- Darbo vieta turi būti švari ir gerai apšviesta. Netvarkingos ar tamsios vietos kelia nelaimingų atsitikimų pavojų.
- Nenaudokite elektrinių įrankių sprogoje aplinkoje, pvz. tokioje, kur yra degių skysčių, dujų ar dulkių. Elektriniai įrankiai sukelia kibirkštis, galinčias uždegti dulkes ar garus.
- Naudojant elektrinį įrankį, šalia negali būti pašalinių asmenų ir vaikų. Dėl blaškymo galite prarasti kontrolę.

## Elektros sauga

- Elektrinio įrankio kištukas turi atitikti kištukinį lizdą. Niekuoomet nekeiskite kištuko. Įžemintiems elektriniams įrankiams prijungti nenaudokite jokių adapterių. Originalūs kištukai ir jiems tinkantys kištukiniai lizdai sumažina elektros smūgio pavojų.
- Kūnu nesilieskite prie įžemintų paviršių, pvz., vamzdžių, radiatorių, viryklių ir šaldytuvų. Jei jūsų kūnas įžemintas, kyla didesnė elektros smūgio rizika.
- Elektriniams įrankiams kenkia lietus ir drėgmė. Į elektrinį įrankį patekęs vanduo didina elektros smūgio riziką.
- Saugokite laidą. Elektrinio įrankio niekuomet neneškite, netempkite ir neatjunkite nuo maitinimo šaltinio suėmė už laido. Saugokite laidą nuo karščio, alyvos, aštrių kampų ar judančių dalių. Pažeisti ar susipyne laidai didina elektros smūgio pavojų.
- Jei su elektriniu įrankiu dirbate lauke, naudokite lauko aplinkai tinkamą ilgintuvą. Naudojant lauko aplinkai tinkamą laidą sumažėja elektros smūgio rizika.
- Jei negalima išvengti elektrinio įrankio naudojimo drėgnoje vietoje, naudokite maitinimo šaltinį, apsaugotą likutinės srovės įrenginiu (RCD). Naudojant RCD sumažėja elektros smūgio rizika. PASTABA! Terminas "likutinės srovės įrenginys" (RCD) gali būti keičiamas terminu "elektros grandinės atjungiklis" (GFCI) arba "automatinis jungiklis" (ELCB).
- Įspėjimas! Niekuoomet nelieskite paviršiu dėžės, skydo ir kt. metalinių paviršių, nes liesdami juos galite sutrikdyti elektromagnetinę bangą, o tai gali sukelti nelaimingą atsitikimą ar sužalojimą.

## Asmens sauga

- Naudodami elektrinį įrankį išlikite budrūs, stebėkite, ką darote, ir vadovaukitės sveiku protu. Nenaudokite elektrinio įrankio, jei esate pavargę, paveikti vaistų, alkoholio ar narkotinių medžiagų. Net vos akimirkai praradus koncentraciją naudojant elektrinį įrankį galima sunkiai susižaloti.
- Naudokite asmenines apsaugos priemones. Visuomet naudokite akių apsaugą. Esant atitinkamoms sąlygoms naudojamos apsaugos priemonės, pvz., veido kaukė, batai neslidžiais padais, šalmas ar klausos apsauga sumažina sužalojimų pavojų.
- Apsaugokite nuo netyčinio įjungimo. Prieš prijungdami elektrinį įrankį prie maitinimo šaltinio ir (arba) akumuliatoriaus, taip pat prieš įrankį paimdami ar nešdami visuomet patikrinkite, ar jungiklis yra išjungtoje padėtyje. Jei nešite elektrinį įrankį piršta uždėję ant jungiklio arba jungsite prie maitinimo šaltinio elektrinį įrankį su įjungtu jungikliu, gali kilti nelaimingas atsitikimas.
- Prieš įjungdami elektrinį įrankį išimkite reguliavimo raktą ar veržliaraktį. Palikus prie besisukančių

elektrinio įrankio dalių prijungtą raktą ar veržliaraktį, kyla pavojus susižaloti.

- Netieskite rankos su įrankiu per toli. Visuomet išlaikykite tinkamą kūno atramą ir pusiausvyrą. Tada galėsite lengviau suvaldyti elektrinį įrankį netikėtose situacijose.
- Tinkamai apsirenkite. Nedėvėkite laisvų drabužių ar papuošalų. Saugokite plaukus, drabužius ir pirštines nuo judančių dalių. Judančios dalys gali įtraukti laisvus drabužius, papuošalus ar ilgus plaukus.
- Jei įrenginiuose yra dulkių išsiurbimo ir surinkimo įrangos jungtis, tinkamai ją prijunkite ir naudokite. Išsiurbdami dulkes galite sumažinti pavojų sveikatai.
- Net jei įrankius naudojate dažnai ir daug apie juos žinote, vis tiek negalima ignoruoti saugaus darbo su įrankiais principų. Neatidus veiksmas per sekundės dalį gali sukelti sunkų sužalojimą.
- Įspėjimas! Elektriniai įrankiai dirbant gali sukurti elektromagnetinį lauką. Šis laukas kai kurioms aplinkybėms gali trikdyti pasyvių ar aktyvių medicininių implantų veikimą. Norint sumažinti sunkių ar net mirtinų sužalojimų pavojų rekomenduojame asmenims, kurie turi medicininius implantus, prieš naudojant elektrinį įrankį pasitarti su savo gydytoju ir medicininio implanto gamintoju.

## Elektrinių įrankių naudojimas ir priežiūra

- Asmenys, turintys ribotus psichofizinius ar protinius gebėjimus, ir vaikai negali naudoti elektrinio įrankio, nebent asmuo, atsakingas už jų saugą, juos prižiūri arba nurodė, kaip tuo įrankiu naudotis.
- Dirbdami su elektriniu įrankiu nevertokite jėgos. Naudokite savo darbui tinkantį elektrinį įrankį. Tinkamas elektrinis įrankis leis gerai ir saugiai atlikti darbą tokiu greičiu, kuriam jis sukurtas.
- Jei elektrinis įrankis jungikliu neįsijungia ir neišsijungia, jo nenaudokite. Elektrinis įrankis, kurio negalima valdyti jungikliu, yra pavojingas ir turi būti taisomas.
- Prieš reguliuodami, keisdami priedus ar sandėliuodami elektrinį įrankį visuomet atjunkite maitinimo laidą kištuką ir (arba) akumuliatorių. Ši apsaugos priemonė sumažina elektrinio įrankio netyčinio įjungimo riziką.
- Nenaudojamą elektrinį įrankį padėkite vaikams nepasiekiamoje vietoje, neleiskite juo naudotis asmenims, kurie nėra susipažinę su elektriniais įrankiais ar šia instrukcija. Neišmokytų asmenų rankose elektriniai įrankiai kelia pavojų.
- Tinkamai prižiūrėkite elektrinius įrankius. Patikrinkite, ar gerai sulygiuotos ir sujungtos judančios dalys, ar niekas nesulūžė, ar nėra kitų sąlygų, galinčių paveikti elektrinio įrankio veikimo kokybę. Jei elektrinis įrankis pažeistas, prieš naudodami jį sutaisykite. Daugelis nelaimingų atsitikimų nutinka dėl prastos elektrinių įrankių priežiūros.
- Pjovimo įrankiai turi būti aštrūs ir švarūs. Tinkamai prižiūrimi pjovimo įrankiai su aštriais ašmenimis mažiau stringa ir yra lengviau valdomi.
- Elektrinį įrankį, priedus, galvutes ir t. t. naudokite pagal šias instrukcijas, atsisveigdami į darbo sąlygas ir atliekamo darbo pobūdį. Naudojant elektrinį įrankį kitais tikslais, ne tais, kuriems jis skirtas, gali kilti pavojus.
- Rankenos ir suėmimo paviršiai turi būti sausi, švarūs, nealyvuoti ir neriebaluoti. Slidžios rankenos ar suėmimo paviršiai trukdo saugiai laikyti ir valdyti įrankį netikėtose situacijose.

- Atkreipkite dėmesį, kad naudojant elektrinį įrankį reikia tinkamai jį laikyti už pagalbinės rankenos, nes tai palengvina valdymą. Tinkamas suėmimas gali sumažinti nelaimingų atsitikimų ar sužalojimų pavojų.

## Priežiūra

- Savo elektrinio įrankio priežiūrą patikėkite tik kvalifikuotam meistriui, remontui naudokite tik originalui identiškas atsargines dalis. Taip užtikrinsite elektrinio įrankio saugą.
- Žr. nurodymus dėl tepimo ir priedų keitimo.

## Darbo su elektriniu įrankiu saugos nurodymai

- **Norėdami pjauti, palaukite, kol variklis įsisuks iki įprasto veikimo greičio, tik tuomet tęskite.** Jei variklis įprasto greičio nepasiekia, apdirbamos detalės pjovimo vieta bus netolygi.
- **Apdirbamų gaminių negalima per stipriai spausti.** Netinkamai naudojant gali lūžti šlifavimo diskas ir galima sugadinti variklį.
- **Reikia patikrinti šlifavimo disko paviršiaus nelygumą.** Jei naujojo šlifavimo disko nelygumai per dideli, jis gali lūžti. Jei šlifavimo disko paviršiaus eiga per didelė, pakeiskite diską nauju.
- **Būtina naudoti akių apsaugą.**
- **Negalima naudoti sulaužyto šlifavimo disko.**
- **Draudžiama naudoti atstumo matuoklį be gaubto dešinėje padėtyje.**
- **Naudokite tik gamintojo rekomenduojamus šlifavimo diskus, jų nurodytas greitis turi būti toks pat arba didesnis nei įrankio greitis.** Galima naudoti šlifavimo diskus, kurių tiesinis greitis ne mažesnis nei 4800 min<sup>-1</sup>.
- **Atidžiai perskaitykite šlifavimo disko gamintojo pateikiamus naudojimo nurodymus.**
- **Netrankykite šlifavimo disko.** Jei besisukdamas šlifavimo diskas patiria smūgį, jis gali lūžti ir rimtai sužeisti aplinkinius.
- **Šlifavimui nenaudokite šlifavimo disko šonu.** Jei šlifavimui naudojamas šlifavimo disko šonas, jis gali lūžti ir rimtai sužeisti aplinkinius.
- **Pašaliniai asmenys turėtų laikytis atokiau.** Darbo metu kylančios kibirkštys gali sužeisti.
- **Jei detalės (spausukai, tarpikliai, varžtai ir t. t.) sulaužytos, jų nenaudokite.** Jei dirbant šlifavimo diskas nebus pritvirtintas ir stabilus, jis gali lūžti ir sužeisti aplinkinius.
- **Pjaunant susidariusių kibirkščių srautą reikia nukreipti į nepavojingą vietą.** Jei kibirkščių srityje yra degių medžiagų, gali kilti nelaimingų atsitikimų.
- **Atlikti darbus galima tik tuomet, kai apdirbama detalė yra patikimai įtvirtinama.** Įtvirtinta detalė neiššoks ir nesužalos žmonių.

## Prieš pradėdami darbą

- Šį elektros prietaisą naudokite tik sausam pjovimui.
- Elektros prietaisą naudokite tik tokių medžiagų pjovimui, kurias rekomenduoja prietaiso gamintojas.
- Prieš pradėdami darbą, pastatykite elektros prietaisą ant stabilaus horizontalaus pagrindo.
- Nenaudokite tokių pjovimo diskų, kurių matmenys (išorinis ir montavimo skersmuo) nėra rekomenduojami.
- Su šiuo elektros prietaisu niekuomet nenaudokite kitų tipų pjovimo diskų (šlifavimo, deimantinių ir kt.).

- Užtikrinkite, kad visi apsauginiai įrengimai, saugantys nuo prisilietimo prie pjovimo disko, būtų tinkamai sumontuoti, funkcionalūs ir puikios būsenos.
- Niekada nedirbkite, kai apsauginiai įrengimai yra išmontuoti. Pažeistus apsauginius įrengimus privaloma nedelsiant keisti naujais.
- Darbo metu niekuomet neužfiksuokite (nepriklijuokite, neužkaiskykite ir kt.) slankiojančio apsauginio dangčio atidarytoje padėtyje.
- Šiuo elektros prietaisu niekuomet nepjaukite medinių ar kitokios, šiam prietaisui neskirtos, medžiagos komponentų. Pjovimo diskas skirtas tik metalų pjovimui. Jei diskas naudojamas medienos (ar kitų medžiagų) pjovimui, jis gali perkaisti ir deformuotis. Deformuotas diskas gali sąlygoti rimtus operatoriaus ar kitų asmenų, esančių netoliese elektros prietaiso, sužeidimus.
- Palaiykite švarią ir neriebaluotą elektros prietaiso rankeną, tik tuomet galėsite užtikrinti saugų elektros prietaiso valdymą.

## Dirbdami

- Niekuomet nesistokite ant elektros prietaiso - jam apsvirtus arba jums netyčia palietus pjovimo diską galite rimtai susižeisti.
- Rankas laikykite saugiu atstumu nuo pjovimo disko.
- Darbo metu stovėkite toliau nuo pjovimo disko sukimosi plokštumos.
- Darbo metu stebėkite elektros laido padėtį (jis visą laiką turi būti už elektros prietaiso). Užtikrinkite, kad laidas nebūtų apsvyrinijęs aplink jūsų kojas ar rankas.
- Nepradėkite pjovimo, kol pjovimo diskas nepasiekia viso greičio.
- Dirbdami su ilgais ruošiniais naudokite spaustuvus ir užtikrinkite, kad ilgasis ruošinio galas būtų paremtas. Niekada neleiskite, kad ruošinio galą laikytų trečias asmuo.
- Visuomet dirbkite tik su vienu ruošiniu - tai vienintelis būdas jį tinkamai pritvirtinti.
- Niekada nevalykite elektros prietaiso nuo dulkių, drožlių ar ruošinių likučių, kai elektros prietaiso variklis nėra visiškai sustojęs.
- Jei darbo metu pjovimo diskas įstrigtų ruošinyje arba įdėkle, nedelsdami išjunkite elektros prietaisą ir tik tada bandykite pašalinti pjovimo disko užstrigimo priežastį.
- Darbo metu atsiradusio dulkės gali būti pavojingos sveikatai, užsidegancios arba sukeliančios sprogimą, todėl svarbu laiku išvalyti darbo vietą ir naudoti asmenines saugos priemones.
- Dirbant gali kilti kibirkštys ir skristi mažos metalo atplaišos, kurios gali sužeisti darbininką arba greta esančius žmones. Būtina naudoti asmenines apsaugos priemones (akinius, apsauginę kaukę), taip pat darbo vietą aprūpinti reikiamomis priemonėmis.
- Nedirbkite su medžiagomis, turinčiomis asbesto. Asbestas yra kancerogeninė medžiaga.
- Draudžiama naudoti elektros prietaisą komponentams, pagamintiems iš magnio ar jo mišinių, pjauti.
- Stenkitės neišjunginti elektros prietaiso variklio pjovimo metu.
- Stenkitės neperkaitinti elektros prietaiso variklio, ilgai dirbdami darykite pertraukas.

## Baigę darbą

- Elektros prietaisą galima perkelti į kitą vietą tik tada, kai jis yra išjungtas, o pjovimo diskas visiškai sustojęs.
- Niekada nebandykite lėtinti iš inercijos besisukančio pjovimo disko ašies fiksuojimais ar spausdami pjovimo

disko šonus. Stabdydami sukimaši ašies fiksatoriumi pažaisite elektros prietaisą, o jo garantija nebegalios.

- Darbo metu pjovimo diskai gali labai stipriai įkaisti - nelieskite jų, kol neatvėso.

### Šioje instrukcijoje naudojami simboliai

Toliau pateikti simboliai naudojami naudotojo instrukcijoje, įsiminkite jų reikšmes. Suprasdami, ką reiškia simboliai, galite tinkamai ir saugiai naudotis elektriniu įrankiu.

#### Simbolis

#### Reikšmė

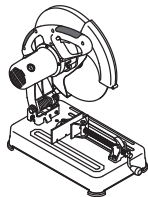

#### Stacionarinis diskinis pjūklas

Pilkai pažymėtos dalys - minkšta rankena (su izoliuotu paviršiumi).



#### Serijos numerio lipdukas:

SDS... - modelis;  
XX - pagaminimo data;  
XXXXXXX - serijos numeris.



Perskaitykite visas saugos taisykles ir instrukcijas.



Dėvėkite apsauginius akinius.



Dėvėkite apsaugines ausines.



Dėvėkite nuo dulkių saugančią puskaukę.



Dėvėkite apsaugines pirštines.



Prieš montuodami arba re-guliuodami atjunkite elektrinį įrankį nuo maitinimo tinklo.



Judėjimo kryptis.



Sukimosi kryptis.

#### Simbolis

#### Reikšmė



Užrakinta.



Atrakinta.



Uždrausta.



Dėmesio. Svarbu.



Apvalaus vamzdžio ruošinys.



Kvadratinio vamzdžio ruošinys.



Stačiakampio vamzdžio ruošinys.



Kampinės juostos ruošinys.



Dvigubos izoliacijos / apsaugos klasė.



Ženklas, patvirtinantis, kad gaminys atitinka pagrindinius ES direktyvų ir suderintų ES standartų reikalavimus.



Neišmeskite elektrinio įrankio į buitinių atliekų konteinerį.

### Elektros įrankio paskirtis DWT

Elektros prietaisas, skirtas sausam metalinių komponentų, profilių, vamzdžių ir kt. pjovimui juos užfiksuojant. Šis elektros prietaisas skirtas tik dešiniarankiams.

### Elektros prietaiso dalys

- 1 Ventiliacinės angos
- 2 Korpusas
- 3 Nešimui skirta rankena
- 4 Apsauginis dangtelis
- 5 Užrakto mygtukas
- 6 Įjungiklis / išjungiklis
- 7 Rankena
- 8 Ašies užraktas
- 9 Slankiojantis apsauginis dangtis
- 10 Pjovimo diskas \*
- 11 Pagrindas

- 12 Reguliavimo varžtas
- 13 Reguliuojamas ribotuvas
- 14 Pasukamas ribotuvas
- 15 Vedantysis sraigtas
- 16 Pakeliama svirtis
- 17 Užspaudžianti rankena
- 18 Varžtas
- 19 Tvirtinimo įvorė \*
- 20 Vidinės šešiakampės galvutės varžto raktas \*
- 21 Fiksavimo rankena (skirta prietaisui pernešti)
- 22 Pjovimo gylį reguliuojantį varžtą fiksuojanti veržlė
- 23 Pjovimo gylį reguliuojantis varžtas
- 24 Kampo indikatorius
- 25 Pjovimo diską fiksuojantis varžtas
- 26 Vidinė jungė
- 27 Laikantysis žiedas (guminis)
- 28 Ašis
- 29 Išorinė jungė
- 30 Gnybtinė jungė

\* Priklausiniai

**Dalis vardijamų ir pavaizduotų priklausinių neįeina į siuntos komplektą.**

### Elektros įrankio elementų tvirtinimas ir reguliavimas

**Prieš pradėdami bet kokias elektros prietaiso apžiūros procedūras, būtinai jį išjunkite iš maitinimo lizdo.**



**Stipriai neveržkite tvirtinimo elementų, kad nepažeistumėte jų sriegio.**

**Perkėlimo padėtis (žr. 1 pav.)**

Elektros prietaisą galima perkelti į kitą vietą tik tuomet, kai pasirinkta perkėlimui skirta padėtis (korpusas nuleistas ir užfiksuotas). Perkeliant elektros prietaisą laikyti jį galima tik už perkėlimo rankenos 3, arba už pagrindo plokštės 11 apačios.

- Prieš pradėdami darbą, paruoškite elektros prietaisą.
- Švelniai spustelkite svirtį 7.
  - Pasukite fiksuojantį 21 kaip parodyta 1 paveikslėlyje.
  - Švelniai pakelkite korpusą.
  - Norėdami paruošti elektros prietaisą perkėlimui, atli-  
kite tuos pačius veiksmus atvirkščia tvarka.

**Pjovimo gylio nustatymas (žr. 2 pav.)**

Varžtu 23 ir fiksuojančia veržle 22 sureguliuokite pjovimo gylį taip, kad pjovimo diskas 10 apatinėje padėtyje neliestų elektros prietaiso konstrukcijos (žr. 2 pav.).

- Atlaisvinkite fiksuojančią veržlę 22.
- Nustatykite pjovimo gylį sukdami varžtą 23.
- Priveržkite fiksuojančią veržlę 22.

**Pjovimo kampo nustatymas (žr. 3 pav.)**

- Vidinio šešiakampio galvutės raktu 20 atlaisvinkite reguliuojančius varžtus 12 (žr. 3 pav.).
- Sukdami reguliuojamą ribotuvą 13 pasirinkite reikiamą pjovimo kampą. Kampą pasirinkite pagal kampų indikatorius 24.
- Vidinio šešiakampio galvutės raktu 20 priveržkite reguliavimo varžtus 12.

**Pjovimo pločio nustatymas (žr. 4 pav.)**

- Vidinio šešiakampio galvutės raktu 20 atsukite reguliavimo varžtus 12 (žr. 4 pav.).
- Keisdami ribotuvo 13 padėtį pasirinkite reikiamą pjovimo plotį.
- Suveskite reguliuojamo ribotuvo 13 kiaurymes su pagrinde 11 esančiomis kiaurymėmis ir vidinio šešiakampio galvutės raktu 20 priveržkite reguliuojančius varžtus 12.

**Pjovimo disko tvirtinimas / keitimas (žr. 5-6 pav.)**



**Pritvirtinę pjovimo diską, prieš pradėdami dirbti atlikite bandomąjį paleidimą - įjunkite elektrinį instrumentą ir leiskite pasisukti tuščiaja eiga 30 sekundžių ar ilgiau. Pjovimo diską, kuriam būdinga mūša ir kuris sukelia didelę elektrinio instrumento vibraciją, naudoti draudžiama.**



**Tvirtinant / keičiant pjovimo diską, rekomenduojame mūvėti apsaugines pirštines.**

- Pakelkite korpusą iki galinės padėties.
- Perstumkite slankiojantį apsauginį dangtį 9 į aukščiausią padėtį ir priveržkite viršutinį varžtą 18 (žr. 5 pav.).
- Perstumkite ašies fiksuojantį 8 į dešinę ir laikykite jį, tada vidinio šešiakampio galvutės raktu 20 sukite varžtą 25 ir priveržkite pjovimo diską 10. Prispauskite ir laikykite ašies fiksuojantį 8, tada vidinio šešiakampio galvutės raktu 20 atsukite varžtą 25.
- Nuo ašies 28: nuimkite jungę 30, išorinę jungę 29 ir pjovimo diską 10.
- Minkštu šepetėliu išvalykite tvirtinimo elementus ir ant ašies 28: uždėkite pjovimo diską 10, išorinę jungę 29 ir gnybtinę jungę 30.



**Dėmesio: užtikrinkite, kad pjovimo disko 10 vidinis skersmuo atitiktų išorinį tvirtinimo įvorės 19 skersmenį (žr. 7 pav.). Tinkamai nustačius įvorės 19, pjovimo diską 10 montuoti draudžiama. Griežtai laikykitės komponentų montavimo eilės tvarkos. Užtikrinkite, kad komponentai būtų sumontuoti nepasikreipę ir nepaverskite jungių (žr. 6 pav.).**

- Prispauskite ir laikykite ašies fiksuojantį 8, vidinio šešiakampio galvutės raktu 20 priveržkite varžtą 25. Atleiskite ašies fiksuojantį 8.
- Užtikrinkite, kad pjovimo diskas 10 neliestų nei vieno elektros prietaiso komponento ir galėtų laisvai sukis.
- Atlaisvinkite viršutinį varžtą 18 ir perstumkite slankiojantį apsauginį dangtį 9 į pradinę padėtį.

**Skirtingo vidinio skersmens pjovimo diskų naudojimas (žr. 7 pav.)**

Jei pjovimo disko 10 montavimo metu pastebima, kad disko vidinis skersmuo neatitinka tvirtinimo įvorės 19 skersmens, būtina sumontuoti reikiamo skersmens tvirtinimo įvorę 19. Išimkite fiksuojantį guminį žiedą 27 ir sumontuokite reikiamo išorinio skersmens tvirtinimo įvorę 19. Fiksuojančiu guminiu žiedu 27 ant ašies 28 pritvirtinkite tvirtinimo įvorę 19 (žr. 7 pav.).



## Elektros įrankio naudojimas

Visuomet užtikrinkite tinkamą elektros tiekimo įtampą: įtampa turi atitikti parametrus nurodytus elektros prietaiso identifikacinėje lentelėje.

## Elektros įrankio įjungimas / išjungimas

### Įjungti:

Norėdami įjungti elektrinį instrumentą, paspauskite blokavimo mygtuką **5**, ir laikydami jį toje padėtyje, paspauskite įjungiklio / išjungiklio mygtuką **6**.

### Išjungti:

Elektrinis instrumentas įjungiamas atleidžiant įjungiklio / išjungiklio mygtuką **6**.

## Darbo elektros įrankiu rekomendacijos

- Pastatykite elektros prietaisą ant darbaltalio ir tinkamai jį pritvirtinkite varžtais arba sąvaržomis (žr. 8 pav.).
- Jei reikia, nustatykite reikiamą ruošinio pjovimo plotį ir kampą (nustatymo eiga aprašyta aukščiau).
- Pakelkite pakeliamą svirtį **16** ir perstumkite vedantįjį sraigą **15** kol pasukamas ribotuvas **14** prisilies prie ruošinio (žr. 9 pav.).
- Nuleiskite pakeliamą svirtį **16** ir pritvirtinkite ruošinį pasukdami užspaudžiančią rankeną **17** (žr. 9 pav.). Užtikrinkite, kad ruošinys nebūtų pakryęs ar pasviręs.
- Įjunkite elektros prietaisą ir palaukite, kol pjovimo diskas **10** pasieks pilną sukimosi greitį.
- Švelniai patraukite korpusą žemyn ir atlikite pjovimą.
- Neleiskite, kad elektros prietaisas gautų per didelę apkrovą (ypač pjaunant metalinius profilius, skydines konstrukcijas ir kt.), kitaip galima pažeisti pjovimo diską. Pjovimo operacijai atlikti turi būti skiriama pakankamai laiko.
- Baigę darbą išjunkite elektros prietaisą ir palaukite kol pjovimo diskas **10** visiškai nustos sukintis.
- Švelniai pakelkite elektros prietaiso korpusą į viršutinę padėtį.
- Norint išimti ruošinį, pakelkite pakeliamą svirtį **16** ir atgal atsukite vedantįjį sraigą **15**.

## Elektros įrankio techninė priežiūra / profilaktika

**Prieš pradėdami bet kokias elektros prietaiso apžiūros procedūras, būtina jį išjunkite iš maitinimo lizdo.**

## Elektrinio įrankio valymas

Kad elektrinis įrankis tarnautų ilgai ir saugiai, būtina laikyti jį švarų. Ilgai apdorojant metalą, elektrinio instrumento viduje susikaupia srovei laidžių dulkių. Per vėdinimo angas **1** reguliariai prapūskite elektrinį įrankį suslėgtu oru.

## Garantinio aptarnavimo ir taikymo tarnyba

Mūsų garantinio aptarnavimo tarnyba atsakys į jūsų klausimus dėl gaminio techninės priežiūros ir taisykmo bei atsarginių dalių. Informaciją apie aptarnavimo centrus, detalių schemas ir atsargines dalis taip pat galima rasti apsilankius svetainėje šiuo adresu: [www.dwt-pt.com](http://www.dwt-pt.com).

## Elektrinių įrankių transportavimas

- Transportavimo metu negali būti jokio mechaninio poveikio pakuotei.
- Iškraunant ir pakraunant neleidžiama naudoti jokios technikos, kuri galėtų pakuotę suspausti.

## Aplinkos apsauga



**Perdirbk žaliavas užuot norėdamas jas išmesti.**

Elektros prietaisas, priedai ir pakuotė turi būti pagaminti iš perdirbamų medžiagų. Plastiko elementai yra pažymėti pagal pakartotino panaudojimo kategorijas. Šios instrukcijos yra išspausdintos ant antrą kartą perdirbto popieriaus, pagaminto nenaudojant chloro.

Svarstoma dėl pakeitimų pridėjimo.

Lietuviškai  
АВТОТОВАРЫ «130»

# Қозғалтқыш құралдың сипаттамалары

Шеттік ара

SDS-2200

Қозғалтқыш құралдың коды

[127 В ~50/60 Гц]  
[230 В ~50/60 Гц]

742333  
743491

Номиналды қуаты

[Вт]

2200

Қажетті қуат

[Вт]

1200

Электр тогы кернеуі

127 В [А]  
230 В [А]

15  
10

Бос жүріс жылдамдығы

[мин<sup>-1</sup>]

3750

Кесу дискісінің ең үлкен Ø

[мм]  
[дюйм]

355  
14"

Кесу дискісінің тесік Ø

[мм]  
[дюйм]

19 / 25,4 / 32  
3/4" / 1" / 1-17/64"

Кесу дискісінің ең үлкен қалыңдығы

[мм]  
[дюйм]

3  
1/8"

Кесілетін дайындаманың ең үлкен өлшемі:

○ дөңгелек бөлікті дайындама  
(диаметрі; 0° / 45°)

[мм]  
[дюйм]

110 / 55  
4-1/4" / 2-11/64"

□ шаршы бөлікті дайындама (ұзындығы  
x биіктігі; 0° / 45°)

[мм]  
[дюйм]

100 x 100 / 40 x 40  
4" x 4" / 1-37/64" x 1-37/64"

▭ тіктөртбұрышты айқас бөлікті дайындама  
(ұзындығы x биіктігі; 0° / 45°)

[мм]  
[дюйм]

210 x 30 / 85 x 30  
8-1/4" x 1-3/16" / 3-11/32" x 1-3/16"

∧ бұрыштық дайындама  
(ұзындығы x биіктігі; 0° / 45°)

[мм]  
[дюйм]

145 x 145 / 55 x 55  
5-45/64" x 5-45/64" / 2-11/64" x 2-11/64"

Салмағы

[кг]  
[фунт]

17,6  
38,8

Қауіпсіздік класы

□ / II

Дыбыс қысымы

[дБ(А)]

102,8

Акустикалық күші

[дБ(А)]

115,8

Өлшенетін тербеліс

[м/с<sup>2</sup>]

5

Шу туралы  
ақпарат

Сертификаттау  
менеджері

*Wu Cunzhen*

Wu Cunzhen



Дыбыс қысымы әрдайым құлақ осетін болса, күйіңіз 85 дБ(А) қорғаушысын қорғаушысын

Merit Link International AG  
Stabio, Швейцария, 29.06.2017

Жалпы  
қауіпсіздік ережелері

CE

Сәйкестік жөнінде  
мәлімдеме



**ЕСКЕРТУ - Жарақат қаупін азайту үшін пайдаланушы пайдалану нұсқаулығын оқып шығуы керек!**



**ЕСКЕРТУ!** Барлық қауіпсіздік туралы ескертулерді және барлық нұсқауларды оқып шығыңыз. Ескертулер мен нұсқауларды орындамау

Жеке жауапкершілікпен біз "Қозғалтқыш құралдың сипаттамалары" де сипатталған өнімнің 2006/42/ЕС ережелеріндегі барлық тиісті анықтамаларына өзгерістері менен бірге сәйкес екенін және төмендегі нормаларға сай екенін кепілдендіреміз: EN 61029-1, EN 61029-2-10.

Қазақ тілі  
Автоөараы «130»

тоқ соғуына, өртке және / немесе ауыр жарақатқа әкелуі мүмкін.

**Барлық ескертулер мен нұсқауларды болашақта анықтама алу үшін сақтап қойыңыз.**

Ескертулердегі "электр құрал" термині желіден жұмыс істейтін (сымды) электр құралын немесе батареядан жұмыс істейтін (сымсыз) электр құралын білдіреді.

### **Жұмыс аумағының қауіпсіздігі**

• **Жұмыс аумағын таза және жақсы жарықтандырылған күйде ұстаңыз.** Ретсіз немесе күңгірт аумақтар сәтсіз жағдайларға әкеледі.

• **Электр құралдарды жарылғыш атмосфераларда пайдаланбаңыз, мысалы, тұтанғыш сұйықтықтар, газдар немесе шаң бар жерде.** Электр құралдар шаңды немесе түтіндерді тұтандыруы мүмкін ұшқындарды тудырады.

• **Электр құралды пайдалану кезінде балаларды және маңайдағы адамдарды аулақ ұстаңыз.** Алаңдату басқаруды жоғалтуға әкелуі мүмкін.

### **Электр қауіпсіздігі**

• **Электр құралдардың ашалары розеткаға сәйкес болуы керек.** Ашаны ешқашан ешбір түрде өзгертуге болмайды. Жерге қосылған электр құралдарымен бірге ешбір адаптер ашасын пайдалануға болмайды. Өзгертілмеген ашалар және сәйкес розеткалар тоқ соғу қаупін азайтады.

• **Құбырлар, жылытқыштар, ауқымдар және тоңазытқыштар сияқты жерге қосылған беттерге дененің тиюін болдырмаңыз.** Дененің жерге қосылған болса, тоқ соғу қаупі артады.

• **Электр құралдарына жаңбырдың немесе ылғалды жағдайлардың әсерін тигізбеңіз.** Электр құралға кіретін су тоқ соғу қаупін арттырады.

• **Сымды дұрыс емес пайдалануға болмайды.** Сымды электр құралды ұстап жүру, тарту немесе розеткадан ажырату үшін ешқашан пайдаланбаңыз. Сымды жылудан, майдан, үшкір жиектерден немесе қозғалатын бөліктерден аулақ ұстаңыз. Зақымдалған немесе шатасқан сымдар тоқ соғу қаупін арттырады.

• **Электр құралды сыртта пайдаланғанда сыртта пайдалануға жарамды ұзартқыш сымды пайдаланыңыз.** Сыртта пайдалануға жарамды сымды пайдалану тоқ соғу қаупін азайтады.

• **Электр құралды ылғалды орында пайдалану керек болса, қалдық тоқтан қорғау құралын пайдаланып қуат беріңіз.** Қалдық тоқтан қорғау құралын пайдалану тоқ соғу қаупін азайтады. **ЕСКЕРТПЕ!** "Қалдық тоқтан қорғау құралы (RCD)" термині "жерге қысқа тұйықталу өшіргіші (GFCI)" немесе "жерге аққан кездегі тізбек ажыратқышы (ELCB)" терминімен ауыстырылуы мүмкін.

• **Ескерту!** Редуктордағы, қалқандағы және т.с.с. ашық металл беттерге ешқашан тимеңіз, өйткені металл беттерге тию

электромагниттік толқындарға кедергі келтіріліп, осылайша жарақаттарға немесе сәтсіз жағдайларға әкелуі мүмкін.

### **Жеке қауіпсіздік**

• **Электр құралды пайдаланып жатқанда қырағы болыңыз, істеп жатқаныңызды қадағалаңыз және дұрыс ақылды пайдаланыңыз.** Электр құралды шаршап тұрғанда, я болмаса, есірткілердің, алкогольдің немесе дәрінің әсерінде болғанда пайдалануға болмайды. Электр құралдарын пайдалану кезінде бір сәт зейін бөлмеу ауыр жарақатқа әкелуі мүмкін.

• **Жеке қорғағыш жабдықты пайдаланыңыз.** Әрқашан көзді қорғау құралын киіңіз. Тиісті жағдайлар үшін пайдаланылатын шаң маскасы, сырғымайтын қауіпсіздік аяқ киімі, қатты қаппақ немесе естуді қорғау құралы сияқты қорғағыш жабдық жарақаттарды азайтады.

• **Кездейсоқ іске қосылуы болдырмаңыз.** Құралды қуат көзіне және / немесе батареялар жинағына қосу, көтеру немесе ұстап жүру алдында қосқыш өшірулі күйде екеніне көз жеткізіңіз. Электр құралды саусақты қосқышқа қойып ұстап жүру немесе қосқышы қосулы күйдегі электр құралдарына қуат беру сәтсіз жағдайларға әкеледі.

• **Электр құралын қосу алдында кез келген реттеу кілтін алыңыз.** Электр құралдың айналатын бөлігіне жалғанған күйде қалдырылған кілт жарақатқа әкелуі мүмкін.

• **Қатты жақындырмаңыз.** Әрқашан тиісті қалыпты және теңгерімді сақтаңыз. Бұл күтпеген жағдайларда электр құралын жақсырақ басқаруға мүмкіндік береді.

• **Тиісті киімді киіңіз.** Бос киімді немесе зергерлік бұйымдарды кіменіз. Шашты, киімді және қолғапты қозғалатын бөліктерден аулақ ұстаңыз. Бос киім, зергерлік бұйымдар немесе ұзын шаш қозғалатын бөліктерде тұрып қалуы мүмкін.

• **Шаңды шығарып алу және жинау құралдары қамтамасыз етілген болса, бұларды қосуды және тиісті түрде пайдалануды қамтамасыз етіңіз.** Шаң жинауды пайдалану шаңға қатысты қауіптерді азайтады.

• **Құралдарды жиі пайдаланудан алынған таныстықтың сізді масаттануға және құрал қауіпсіздігі принциптерін елемеге әкелуіне жол бермеңіз.** Абайсыз әрекет секундтың бір бөліінде ауыр жарақаттауы мүмкін.

• **Ескерту!** Пайдалану кезінде электр құралдар электрромагниттік өріс тудырады. Кейбір жағдайларда бұл өріс белсенді немесе пассивті медициналық имплантаттарға кедергі келтіруі мүмкін. Ауыр немесе өлімге әкелетін жарақатты болдырмау үшін медициналық имплантаттары бар адамдарға осы электр құралды пайдалану алдында дәрігермен және медициналық имплантат өндірушісімен кеңесу ұсынылады.

### **Электр құралды пайдалану және күту**

• Психофизикалық немесе ақыл-ой қабілеттері төмен адамдар, сонымен бірге балалар бұл

электр құралды тек қауіпсіздігіне жауапты адам қадағаласа немесе электр құралды пайдалану туралы нұсқаулар берсе, пайдалана алады.

• **Электр құралға күш үсірмеңіз. Жағдайға сай дұрыс электр құралын пайдаланыңыз.** Дұрыс электр құралы өзі арналған жылдамдықпен жұмысты жақсырақ және қауіпсіздеу орындайды.

• **Қосқыш қоспаса және өшірмесіз, электр құралды пайдалануға болмайды.** Қосқышпен басқару мүмкін емес кез келген электр құрал қауіпті және жөндеуі керек.

• **Кез келген реттеулерді жасау, қосалқы құралдарды ауыстыру немесе электр құралдарды сақтауға қою алдында ашаны қуат көзінен және / немесе батареялар жинағын электр құралдан ажыратыңыз.** Мұндай алдын-алуға арналған сақтық шаралары электр құралының кездейсоқ іске қосылуы қауіпін азайтады.

• **Жұмыссыз тұрған электр құралдарын балалардан аулақ ұстаңыз және электр құралмен немесе осы нұсқаулармен таныс емес адамдарға электр құралын пайдалануға рұқсат етпеңіз.** Электр құралдар оқытылмаған пайдаланушылардың қолдарында қауіпті болады.

• **Электр құралдарына техникалық қызмет көрсетіңіз.** Қозғалатын бөліктердің қате туралануы немесе тұрып қалуы, сынған бөліктер және электр құралдың жұмысына әсер етуі мүмкін кез келген басқа жағдай бар-жоғын тексеріңіз. Зақымдалса, пайдалану алдында электр құралын жөндеіңіз. Көп сәтсіз жағдайларды нашар техникалық қызмет көрсетілетін электр құралдары тудырады.

• **Кесу құралдарын өткір және таза күйде ұстаңыз.** Тістің түрде техникалық қызмет көрсетілетін, үшкір кесу жиектері бар кесу құралдарының тұрып қалу ықтималдығы азырақ және оларды басқару оңайырақ.

• **Электр құралын, қосалқы құралдарды және құралдың кескіштерін, т.б. Осы нұсқауларға сай, жұмыс жағдайларын және орындалатын жұмысты ескере отырып пайдаланыңыз.** Электр құралды көрсетілгеннен басқа әрекеттер үшін пайдалану қауіпті жағдайға әкелуі мүмкін.

• **Тұтқаларды және ұстайтын беттерді құрғақ, таза және май емес күйде ұстаңыз.** Жылпылдақ тұтқалар және ұстайтын беттер күтпеген жағдайларда құралды қауіпсіз ұстауға және басқаруға мүмкіндік бермейді.

• **Электр құралды пайдаланғанда қосымша тұтқаны дұрыс ұстаңыз.** Бұл электр құралын басқарғанда пайдалы. Сондықтан дұрыс ұстау сәтсіз жағдайлардың немесе жарақаттардың қауіпін азайтады.

### Қызмет көрсету

• **Электр құралына білікті жөндеу маманы түпнұсқалық ауыстыру бөлшектерін пайдаланып қызмет көрсетуі керек.** Бұл электр құралының қауіпсіздігін сақтауды қамтамасыз етеді.

• **Майлау және қосалқы құралдарды ауыстыру туралы нұсқауларды орындаңыз.**

• **Кесу операция орындалып жатқанда қозғалтқыштың қалыпты жұмыс режиміне кіруін күтіңіз, содан кейін жұмысты жалғастыру керек.** Қозғалтқышты қалыпты жұмыс режиміне кірмей тұрып пайдалансаңыз, дайындаманың кесу беті біркелкі болмайды.

• **Өнімдерге артық жүктеме қолданбау керек.** Бұрыс пайдалану жолдары тегістеу дөңгелегінің сынуына әкеліп, қозғалтқыш зақымдалуы мүмкін.

• **Тегістеу дөңгелегінің беттік кері тебуін тексеру керек.** Жаңа тегістеу дөңгелегінің кері тебуі тым көп болса, тегістеу дөңгелегі сынған. Тегістеу дөңгелегінің беті тым көп тозса, оны жаңасымен ауыстырыңыз.

• **Көзді қорғау құралын кию керек.**

• **Сынған тегістеу дөңгелегін пайдаланбау керек.**

• **Қалқан дұрыс күйде емес жақын материалды пайдаланбау керек.**

• **Тек өндіруші ұсынған тегістеу дөңгелегін пайдалану керек және көрсетілген жылдамдық құралдардың көрсетілген жылдамдығына тең болуы немесе одан асуы керек.** Сызықтық жылдамдығы 4800 мин<sup>-1</sup> азырақ емес тегістеу дөңгелегін пайдалану керек.

• **Тегістеу дөңгелегінің өндірушісі қамтамасыз еткен пайдалану туралы нұсқауларды мұқият оқып шығу керек.**

• **Тегістеу дөңгелегіне соққы тигізбеңіз.** Айналып жатқан тегістеу дөңгелегіне соққы тисе, тегістеу дөңгелегі сынады және денеге ауыр жарақат тиюі мүмкін.

• **Тегістеу дөңгелегінің бетін дайындаманы тегістеу үшін пайдаланбаңыз.** Тегістеу дөңгелегінің беті дайындаманы тегістеу үшін пайдаланылса, тегістеу дөңгелегі сынады және денеге ауыр жарақат тиюі мүмкін.

• **Қатысты емес жұмысшыларға жақындауға рұқсат етпеу керек.** Операция кезінде туынбаған ұшқын денені жарақаттауы мүмкін.

• **Бөлшектерде (қысқыштар, тығыздағыштар, бұрандалар, т.с.с.) кез келген сыну бар болса, оларды пайдалануды тоқтатыңыз.** Пайдалану кезінде бекітілмеген және тұрақсыз болса, тегістеу дөңгелегі сынады және дене жарақатталуы мүмкін.

• **Кесу орнында туындайтын ұшқынның бағыты қауіпті емес жерге қарай болуы керек.** Ұшқынның айналасында кез келген тұтанғыш заттар бар болса, қауіпсіздікке қатысты сәтсіз жағдайлар туындауы мүмкін.

• **Операцияны дайындама жұмыс шассиіне сенімді түрде бекітілгеннен кейін орындау керек.** Бекітілмеген дайындама сынып, денені жарақаттауы мүмкін.

### Жұмыс басталғанға дейін

• Бұл электр құралын тек құрғақ кесу үшін пайдаланыңыз.

• Электр құралды тек өндіруші ұсынған материалды кесу үшін пайдаланыңыз.

• Пайдалану алдында электр құралды тұрақты, көлденең негізге қойыңыз.

- Өлшемдері (сыртқы және бекіту диаметрі) ұсынылғаннан басқаша кесу дискілерін пайдаланбаңыз.
- Бұл электр құралда кесу дискісінің басқа түрлерін (дөңгелек ара жүздері, алмас кесу жүздері, т.б.) ешқашан пайдаланбаңыз.
- Кесу дискіне кездейсоқ тиюді болдырмайтын барлық құралдар тиісті түрде бекітілгеніне, жұмыс істеп тұрғанына және тамаша күйде екеніне көз жеткізіңіз.
- Қорғау құрылғылары ажыратылған күйде ешқашан жұмыс істемеңіз. Зақымдалған қорғау құрылғыларын бірден ауыстыру керек.
- Пайдалану кезінде сырғытын қорғағыш қақпақты ашық күйде ешқашан бекітпеңіз (байлам, сына, т.б.)
- Ағаш дайындамаларды немесе осында атап өтілгеннен басқа материалдардан жасалған заттарды ешқашан кеспеңіз. Кесу дискі тек металды кесуге арналған. Егер ағаш (немесе басқа материалдар) үшін пайдаланылса, қызып кетуге байланысты дискінің пішіні өзгеруі мүмкін. Мұндай деформацияға оператордың немесе электр құрал жанындағы басқа адамдардың ауыр жарақат алуына әкелуі мүмкін.
- Электр құралды бақылау және пайдалануды қауіпсіз ету үшін электр құралдың тақтасын таза және майламай ұстаңыз.

### Жұмыс кезінде

- Электр құралға ешқашан тұрмаңыз - ол аударылса немесе кесу дискісіне кездейсоқ тиіп кетсеңіз, ауыр жарақат алуыңыз мүмкін.
- Қолдарды кесу дискісінен қауіпсіз қашықтықта ұстаңыз.
- Пайдалану кезінде кесу дискісінің айналу жазықтығынан ары тұрыңыз.
- Операция кезінде күш кабелінің жағдайын қадағалап отырыңыз (ол әрқашан құралдың артқы жағында орналасуы керек). Ол сіздің қолыңызға немесе аяғыңызға оралмауы керек.
- Кесу дискі толық жылдамдыққа жеткенше кесуді ешқашан бастамаңыз.
- Әрқашан тек бір дайындаманы өңдеңіз - бұл оны дұрыс бекітудің жалғыз жолы.
- Ұзын дайындамаларды өңдеу кезінде қысу құралдарын пайдаланыңыз және дайындаманың ұзын соңының астына тірек қойыңыз. Ешқашан дайындаманы үшінші адамға ұстатып қоймаңыз.
- Электр құралдың қозғалтқышы жұмыс істеп жатқанда дайындаманың қоқыс соңдарын ешқашан алмаңыз.
- Егер пайдалану кезінде кесу дискі дайындамада тұрып қалса немесе оны қоқыс соңдары бұғаттаса, электр құралды бірден өшіріңіз, тек содан кейін кесу дискі қатесінің себебін кетіріңіз.
- Жұмыс кезінде пайда болатын шаң денсаулыққа қауіп төндіруі, тұтанғыш немесе жарылғыш болуы мүмкін; жұмыс орнын уақтылы тазалаңыз және жеке қорғау құралдарын пайдаланыңыз.
- Жұмыс кезінде ұшқындар және шағын металл бөлшектер пайда болып, бұлар операторды немесе жақын жердегі адамдарды жарақаттауы мүмкін. Әрқашан жеке қорғау құралдарын (көзілдірік және қорғағыш маска) киіңіз, сонымен бірге, жұмыс орнын дұрыс реттеңіз.

- Ешқашан асбест қосылған бұйыммен жұмыс жасамаңыз. Асбест канцерогенді зат болып саналады.
- Магнийден немесе оның қоспаларынан жасалған дайындамаларды кесу үшін электр құралды пайдалануға рұқсат етілмеген.
- Жүктеме түсіп тұрғанда электр құрал қозғалтқышын тоқтатпаңыз.
- Қозғалтқыш құралы ұзақ уақыт пайдаланылып жатса, оның қапты қызып кетуінен сақтаныңыз.

### Пайдалануды аяқтағаннан кейін

- Электр құралды дайындамадан ара жүзі өшіп, толығымен тоқтағаннан кейін ғана алу керек.
- Кесу дискісінің инерциялық айналуын шпиндель құлпымен немесе кесу дискісінің бүйірлік бетіне күш қолдану арқылы баяулатуға ешқашан тырыспаңыз. Егер осы мақсатта шпиндель құлпын пайдалансаңыз, электр құрал істен шығады және кепілдіктің күші жойылады.
- Кесу дискілері пайдалану кезінде өте ыстық болуы мүмкін - оларға суығанша тиімеңіз.

### Нұсқаулықта қолданылатын таңбалар

Пайдалану нұсқаулығында төменде берілген таңбалар қолданылады, олардың мағынасын есте сақтаңыз. Таңбаларды дұрыс түсіндіру электр құралды дұрыс және қауіпсіз қолдануға көмектеседі.

#### Таңба

#### Мағына

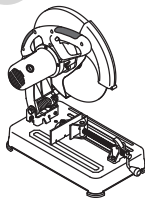

#### Шеттік ара

Сұр түспен белгіленген аумақтар жұмсақ қабат (оқшауланған қабаты бар).

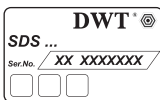

**Сериялық нөмір бар жапсырма:**  
SDS... - үлгі;  
XX - өндіру күні;  
XXXXXXX - сериялық нөмір.



Қауіпсіздік техникасы туралы барлық нұсқаулармен және нұсқаулармен танысыңыз.



Қорғағыш көзілдірікті киіңіз.



Қорғағыш құлаққапты киіңіз.

Таңба

Мағына



Шаңнан қорғайтын масканы киіңіз.



Қорғағыш қолғапты киіңіз.



Монтаждық және реттеу жұмыстарын өткізу алдында электр құралды желіден өшіріңіз.



Қозғалыс бағыты.



Айналу бағыты.



Бұғатталған.



Бұғаттаудан шығарылған.



Тыйым салынған әрекет.



Назар аударыңыз. Маңызды ақпарат.



Дайындаманың профилі - дөңгелек құбыр.



Дайындаманың профилі - шаршы құбыр.



Дайындаманың профилі - тік бұрышты құбыр.



Дайындаманың профилі - бұрыш.



Қос оқшаулау / қорғау сыныбы.



Бұйым ЕО директивелараның негізгі талаптарына және Еуропалық Одақтың үйлестірілген стандарттарына сай екенін куәландыратын белгі.



Электр құралды тұрмыстық қоқысқа лақтырмаңыз.



DWT

қозғалтқыш құралын қолдану салалары

Электр құрал металл дайындамаларды, бөліктерді, құбырларды, т.б. стационарлық тәртіпте құрғақ кесуге арналған. Электр құрал тек оңқай пайдаланушыларға арналған.

### Қозғалтқыш құралдың құрамдастары

- 1 Ауа алмасатын тесіктер
- 2 Тұрқы
- 3 Ұстап жүру тұтқасы
- 4 Қорғағыш қақпақ
- 5 Бұғатсыздау батырмасы
- 6 Қосу / өшіру батырмасы
- 7 Сап
- 8 Шпиндель құлпы
- 9 Сыргитын қорғағыш қақпақ
- 10 Кесу дискі \*
- 11 Негіз тақтасы
- 12 Реттеу болты
- 13 Реттеу тоқтатқышы
- 14 Айналмалы тоқтатқыш
- 15 Жүрістік бұранда
- 16 Еңкейтілетін тұтқа
- 17 Қысу тұтқасы
- 18 Бұранда
- 19 Орнату ішпегі \*
- 20 Бүйірлік кілт \*
- 21 Құлыптау тұтқасы (ұстап жүруге арналған)
- 22 Кесу тереңдігін реттеу болтының құлыптау гайкасы
- 23 Кесу тереңдігін реттеу болты
- 24 Шәкіл
- 25 Кесу дискін бекіту болты
- 26 Ішкі фланец
- 27 Ұстағыш сақина (резеңке)
- 28 Шпиндель
- 29 Сыртқы фланец
- 30 Қысу фланеці

\* Қосымша құрамдастар

Кейбір суреттелген немесе сипатталған құрамдастар стандарттық жабдықтау ретінде қосылмаған.

### Қозғалтқыш құралдың бөлшектерін орнату және жөнге салу

Қозғалтқыш құралмен кез кезлген жұмысты бастау алдында оны токтан ажыратып тастаңыз.



Бекіткіш бөлшектер бұрандаларын бұзып алмау үшін тым қатты тартпаңыз.

Ұстап жүру күйі (1 сур. қараңыз)

Электр құралды тек ұстап жүру үшін орналастырылған күйде жылжытуға болады (корпус төмен тартылған және бекітілген). Жылжытқанда электр құралды тек ұстап жүру

тұтқасынан 3 және негізгі тақта 11 астынан ұстау керек.

- Кез келген жұмысты бастау алдында электр құралды жұмыс үшін орналастырыңыз.
- Тұтқаны 7 ақырын басыңыз.
- Құлыптау тұтқасын 21 1 суретінде көрсетілгендей бұрыңыз.
- Корпусты жоғары қарай ақырын көтеріңіз.
- Электр құралды ұстап жүруге орналастыру үшін көрсетілген әрекеттерді кері ретпен орындаңыз.

### Кесу тереңдігін реттеу (2-сур. қараңыз)

Болттың 23 және құлыптау гайкасының 22 көмегімен кесу тереңдігін төменгі күйдегі кесу дискі 10 электр құралдың құрылыс құрамдастарына тиімділеней реттеңіз (2-сур. қараңыз).

- Гайканы 22 босатыңыз.
- Кесу тереңдігін болтты 23 ішке немесе сыртқа бұру арқылы реттеңіз.
- Құлыптау гайкасын 22 бекемдеңіз.

### Кесу бұрышын орнату (3-сур. қараңыз)

- Реттеу болттарын 12 бүйірлік кілт 20 арқылы босатыңыз (3-сур. қараңыз).
- Қажет кесу бұрышын реттеу тоқтатқышын 13 бұрып орнатыңыз. Бұрыш шкала көрсеткішіне 24 сай орнатылады.
- Реттеу болттарын 12 бүйірлік кілт 20 арқылы бекемдеңіз.

### Кесу енін орнату (4-сур. қараңыз)

- Реттеу болттарын 12 бүйірлік кілт 20 арқылы бұрап алыңыз (4-сур. қараңыз).
- Реттеу тоқтатқышын 13 жылжыту арқылы қажет кесу енін таңдаңыз.
- Реттеу тоқтатқышындағы 13 тесіктерді негіз тақтасындағы 11 ирек оймалы тесіктермен туралаңыз, сөйтіп, реттеу болттарын 12 бүйірлік кілт 20 арқылы бекемдеңіз.

### Кесу дискісін бекіту / ауыстыру (5-6 сур. қараңыз)



Кесу дискін бекітуден кейін жұмысты бастамай тұрып сынақ іске қосуды орындаңыз - электр құралын іске қосып, 30 секундтан кем емес бос тәртіпте жұмыс істеміңіз. Радиалдық немесе осьтік ауытқуы бар кесу дискін пайдалануға және электр құралының артық дірілдеуін тудыруға қатаң тыйым салынады.



### Кесу дискін бекіту / ауыстыру үшін қорғағыш қолғапты кию ұсынылады.

- Корпусты ең жоғарғы күйге көтеріңіз.
- Сырғитын қорғағыш қақпақты 9 ең жоғарғы күйге жылжытып, жоғарғы бұранданы 18 тартыңыз (5-сур. қараңыз).
- Шпиндель құлпын 8 оңға жылжытып, ұстаңыз, содан кейін бүйірлік кілтті 20 болтқа 25 салып, кесу дискін 10 бекітілген күйде бекіту үшін бұрыңыз. Шпиндель құлпын 8 басып тұрыңыз, болтты 25 алты қырлы кілт 20 арқылы бұрап алыңыз.

- Шпиндельден 28 ажыратыңыз: қысу фланеці 30, сыртқы фланеці 29 және кесу дискісі 10.
- Бекіту элементтерін жұмсақ қылшақпен тазалап, шпиндельге 28 бекітіңіз: кесу дискі 10, сыртқы фланеці 29 және қысу фланеці 30.



**Назар аударыңыз:** кесу дискісінің 10 тесік диаметрі орнату ішпегінің 19 сыртқы диаметріне сай екеніне көз жеткізіңіз (7-сур. қараңыз). Кесу дискілерін 10 ішпекті 19 орнатпай орнатуға тыйым салынады. Бөліктерді орнату реттілігін сақтаңыз, бекіту барысында бөліктерді қисайтып орнатпаңыз және фланецтерді аудармаңыз (6-сур. қараңыз).

- Шпиндель құлпын 8 басып тұрыңыз, болтты 25 алты қырлы кілт 20 арқылы бекемдеңіз. Содан кейін шпиндель құлпын 8 босатыңыз.
- Кесу дискі 10 электр құралдың элементтеріне тиімділігін және еркін айналатынын тексеріңіз.
- Жоғарғы бұранданы 18 босатыңыз және сырғитын қорғағыш қақпақты 9 бастапқы күйіне жылжытыңыз.

### Тесік диаметрлері басқаша кесу дискілерін пайдалану (7-сур. қараңыз)

Кесу дискін 10 орнату кезінде тесік диаметрі орнату ішпегінің 19 сыртқы диаметріне сай емес екені анықталса, өлшемі тиісті орнату ішпегін 19 орнату қажет. Бұл мақсатта құлыптау резеңке сақинасын 27 шығарып, қажет сыртқы диаметрі бар орнату ішпегін 19 орнатыңыз. Орнату ішпегін 19 шпиндельге 28 құлыптау резеңке сақинасының 27 көмегімен бекітіңіз (7-сур. қараңыз).

### Қозғалтқыш құралды алғашқы рет іске қосу

Әрдайым дұрыс электр кернеуін қолданыңыз: Қозғалтқыш құралдың электр кернеуі құралдың жеке мәліметтері бар тілімшеде көрсетілген электр кернеуіне сәйкес болуы керек.

### Қозғалтқыш құралды қосу / өшіру

**Қосу:**  
Қозғалтқыш құралын іске қосу үшін бұғатсыздау батырмасын басыңыз 5 және оны біраз ұстап тұрыңыз, іске қосу батырмасын басыңыз 6.

**Өшіру:**  
Қозғалтқыш құралын істен шығару үшін іске қосу батырмасын босатыңыз 6.

### Қозғалтқыш құралды қолданбойынша ұсыныстар

- Электр құралды жұмыс үстеліне қойыңыз. Электр құралды анкерлермен бекіту ұсынылады (8-сур. қараңыз).
- Қажет болса, қысу құралын қажет ені бар дайындаманы кесуге реттеңіз және қажет кесу бұрышын орнатыңыз (әрекеттердің реті жоғарыда сипатталған).

- Еңкейтілетін тұтқаны **16** көтеріңіз және жүрістік бұранданы **15** айналмалы тоқтатқышы **14** дайындамаға тигенше жылжытыңыз (9-сур. қараңыз).
- Еңкейтілетін тұтқаны **16** төмен түсіріңіз және дайындаманы бекіту үшін қысу тұтқасын **17** бұрыңыз (9-сур. қараңыз). Дайындаманың дұрыс емес туралануын немесе ауытқуын болдырмаңыз.
- Электр құралды қосыңыз, кесу дискісінің **10** толық айналу жылдамдығына жетуіне мүмкіндік беріңіз.
- Корпусты ақырын төмен қарай тартып, кесіңіз.
- Электр құралға артық жүктеме түсірмеңіз (әсіресе, металл профилдерді, панельдік құрылыстарды, т.б. кескенде), өйткені бұл қозғалтқышқа артық жүктеме түсіреді және кесу дискін зақымдауы мүмкін. Электр құралдың әрекетті орындауына жеткілікті уақыт болуы керек.
- Электр құралды өшіріңіз және кесу дискі **10** толығымен тоқтағанша күтіңіз.
- Электр құрал корпусын жоғары қарай ақырын көтеріңіз.
- Дайындаманы алу үшін еңкейтілетін тұтқаны **16** көтеріңіз және жүрістік бұранданы **15** артқа жылжытыңыз.

#### Қозғалтқыш құралды жөндеу / алдын алу шаралары

Қозғалтқыш құралмен кез кезлген жұмысты бастау алдында оны токтан ажыратып тастаңыз.

#### Қозғалтқыш құралды тазалау

Құрылғыны ұзақ уақыт қолданудың маңызды талабы - оны таза ұстау. Құрылғыны әрдайым

сығылған ауамен ауа алмасатын тесіктерінен үрлеп тазартып тұрыңыз 1.

#### Сатудан кейінгі қызмет және өтінім бойынша қызмет

Біздің сатудан кейінгі қызмет өнімге техникалық қызмет көрсетуге және оны жөндеуге, сонымен бірге, қосалқы бөлшектерге қатысты сұрақтарыңызға жауап береді. Сондай-ақ, сервистік орталықтар туралы ақпаратты, бөліктердің диаграммаларын және қосалқы бөлшектер туралы ақпаратты мына бетте табуға болады: [www.dwt-pt.com](http://www.dwt-pt.com).

#### Электр құралдарын тасымалдау

- Тасымалдау кезінде қаптамаға ешбір механикалық әсерді тигізуге болмайды.
- Жүкті түсіргенде / жүктегенде қысып орау қағидатымен жұмыс істейтін ешбір технология түрін пайдалануға рұқсат етілмеген.

#### Қоршаған ортаны сақтау



Шикізатты қоқыс ретінде пайдаға асырудың орнына қайта қолдануға жіберіңіз.

Электр құралы, жарақаттар және бума қоршаған ортаға зиянсыз қайда қолдануға жіберілуі керек. Пластикалық компоненттер сыныпталған қайта қолдану үшін белгіленген. Бұл нұсқаулар қайта қолданылатын хлорин қосылмаған қағазда басып шығарылған.

Өндіруші өзгерістер енгізуі мүмкін.

Қазақ тілі  
Автовады «130»



## SDS-2200

## منشار التقطيع

742333 743491	[127 فولت~60/50 هرتز] [230 فولت~60/50 هرتز]	كود الأداة الكهربائية
2200	[وات]	القدرة المقدرة
1200	[وات]	خرج الطاقة الكهربائية
15 10	127 فولت [أمبير] 230 فولت [أمبير]	قوة التيار الكهربائي بالفولطية
3750	[الحد الأدنى]	السرعة بدون تحميل
355 14"	[مم] [بوصة]	الحد الأقصى لفراغ قرص التقطيع
19 / 25,4 / 32 3/4" / 1" / 1-17/64"	[مم] [بوصة]	قطر تجويف فراغ قرص التقطيع
3 1/8"	[مم] [بوصة]	الحد الأقصى لسماك قرص التقطيع

الحد الأقصى لحجم قطعة عمل التقطيع:

110 / 55 4-1/4" / 2-11/64"	[مم] [بوصة]	قطعة عمل بمقطع دائري (قطر: تقطيع بزواوية 0 درجة/45 درجة)
100 x 100 / 40 x 40 4" x 4" / 1-37/64" x 1-37/64"	[مم] [بوصة]	قطعة عمل بمقطع مربع (الطول x الارتفاع: تقطيع بزواوية 0 درجة/45 درجة)
210 x 30 / 85 x 30 8-1/4" x 1-3/16" / 3-11/32" x 1-3/16"	[مم] [بوصة]	قطعة عمل بمقطع عرضي مستطيل (الطول x الارتفاع: تقطيع بزواوية 0 درجة/45 درجة)
145 x 145 / 55 x 55 5-45/64" x 5-45/64" / 2-11/64" x 2-11/64"	[مم] [بوصة]	قطعة عمل بزواوية (الطول x الارتفاع: تقطيع بزواوية 0 درجة/45 درجة)

17,6 38.8	[كجم] [رطل]	الوزن
--------------	----------------	-------

□ / //		قفة الأمان
--------	--	------------

102,8	[ديسيبل]	الضغط الصوتي
-------	----------	--------------

115,8	[ديسيبل]	قوة الصوت
-------	----------	-----------

5	[م/ث <sup>2</sup> ]	الاهتزاز المحدد
---	---------------------	-----------------

Merit Link International AG  
Stabio, Switzerland, 29.06.2017

معلومات  
الصحيح

قواعد السلامة  
العامة

احرص دائما على ارتداء أداة حماية الأذن إذا كان الضغط  
الصوتي يتجاوز 85 ديسيبل.



تحذير - لتقليل خطر الإصابة، ينبغي أن يقرأ المستخدم دليل  
التعليمات!



تحذير قم بقراءة كافة تحذيرات السلامة وكافة التعليمات. قد  
يتسبب الفشل في اتباع التحذيرات والتعليمات المسروقة أدناه في  
صدمة كهربائية أو حريق، و/أو إصابة خطيرة.



احفظ كافة التحذيرات والتعليمات للرجوع إليها مستقبلا.  
يشير مصطلح "العدة الكهربائية" في التحذيرات إلى العدة الكهربائية (السلكية)  
التي تعمل عبر موصلات الكهرباء الرئيسية الخاصة بك أو العدة الكهربائية  
(اللاسلكية) التي تعمل بالبطارية.

اعلان  
المطابقة



نعلن تحت مسؤوليتنا وحينما أن المنتج الموصوف ضمن "مواصفات الأداة  
الكهربائية" يتوافق مع كل الأحكام ذات الصلة بتوجيهات 2006/42/EC  
بما في ذلك التعليمات ويتوافق مع المعايير التالية:  
EN 61029-1, EN 61029-2-10

Wu Cunzhen

Wu Cunzhen

المدير العام

• لا تتعدّ الارتفاع. ابق قدميك دوماً في وضع مناسب واحتفظ بتوازنك في جميع الأوقات. يمكن هذا من السيطرة بشكل أفضل على العدة الكهربائية في المواقف غير المتوقعة.

• ارتد ملابس ملائمة. لا ترتد ملابس فضفاضة أو مجوهرات. حافظ على شعرك وملايكس وقفازاتك بعيداً عن الأجزاء المتحركة. قد تعلق الملابس الفضفاضة أو المجوهرات في الأجزاء المتحركة.

• في حال توفير أجهزة لتوصيل وسائل شطف وتجميع الغبار، تأكد من توصيلها واستخدامها بشكل ملائم. قد يؤدي استخدام تجميع الغبار إلى تقليل المخاطر الناجمة عن الغبار.

• لا تدع الألفة المكتسبة من الاستخدام المتكرر للعدد تسمح لك بالإعجاب بالنفس وتجاهل مبادئ سلامة العدة. يمكن أن يؤدي عمل واحد بإهمال إلى إصابة شديدة في لحظة من الثانية.

• تحذيراً! يمكن أن تنتج العدة الكهربائية حقلاً كهرومغناطيسياً أثناء التشغيل. قد يتداخل هذا الحقل في بعض الظروف مع الغرسات الطبية النشطة أو السلبية. للحد من خطر الإصابة الخطيرة أو القاتلة، توصل الأشخاص الذين لديهم غرسات طبية باستشارة الطبيب ومصنع الغرسة الطبية قبل تشغيل العدة الكهربائية هذه.

### استخدام العدة الكهربائية والعناية بها

• يحظر على الأشخاص ذوي القدرات النفسية أو العقلية أو الأطفال ذوي القدرات المنخفضة أن يشغلوا العدة الكهربائية، ما لم يتم الإشراف عليهم أو إرشادهم بشأن استخدام العدة الكهربائية بواسطة شخص مسؤول عن سلامتهم.

• لا تستخدم القوة المفرطة مع العدة. استخدم العدة الكهربائية الملائمة لغرضك. يؤدي استخدام العدة الكهربائية الصحيحة إلى إنجاز المهمة بشكل أفضل وأكثر أماناً في الأعمال المخصصة لها.

• لا تستخدم العدة في حال تعذر تشغيل أو إيقاف تشغيل المفتاح، أي عدة كهربائية لا يمكن التحكم فيها بمفتاح تصير خطيرة ويلزم إصلاحها.

• قم بفصل القابس من مصدر الطاقة و/أو حزمة البطارية من العدة الكهربائية قبل عمل أي تعديلات أو تغيير الملحقات أو تخزين العدة الكهربائية. ونقل تدابير السلامة الوقائية هذه من خطر بدء تشغيل العدة الكهربائية بطريق الخطأ.

• خزن العدة الكهربائية عند عدم الاستخدام بعيداً عن متناول الأطفال ولا تسمح للأشخاص الذين لا يألوفون المعدة أو هذه التعليمات بتشغيل العدة الكهربائية. تكون العدة الكهربائية خطيرة في أيدي المستخدمين غير المدربين.

• قد بصيانة العدة الكهربائية، تحقق من وجود خطأ في معداة الأجزاء المتحركة أو ثني أو كسر بالأجزاء أو أي أوضاع أخرى من شأنها التأثير في تشغيل العدة الكهربائية. إذا تضررت العدة الكهربائية فيجب إصلاحها قبل الاستخدام. العديد من الحوادث ناجم عن سوء صيانة عدد كهربائية.

• حافظ على عدد القطع حادة ونظيفة. إن عدد القطع التي يتم صيانتها بشكل صحيح مع حواف قطع حادة تكون أقل عرضة للانقواء ويسهل التحكم فيها.

• استخدم العدة الكهربائية، والملحقات، واللقمات وغير ذلك فيما يتوافق مع هذه التعليمات، مع الوضع في الاعتبار ظروف العمل والأعمال المطلوب تحقيقها. قد يؤدي استخدام العدة الكهربائية للأغراض غير المخصصة لها إلى حدوث موقف خطير.

• احتفظ بالمقابض وأسطح الإمساك جافة ونظيفة وخالية من الشحوم. المقابض الزلقة وأسطح الإمساك لا تسمح بالتعامل الآمن والتحكم في العدة في مواقف غير متوقعة.

• لاحظ أنه عند تشغيل عدة كهربائية، يرجى الضغط على المقبض المساعد بشكل صحيح، وهو أمر مفيد عند التحكم في العدة الكهربائية. لذلك، يمكن أن يقلل التعامل السليم من خطر الحوادث أو الإصابات.

### الخدمة

• أزل أي مفاتيح ضبط أو مفاتيح ربط قبل تشغيل العدة الكهربائية. قد يؤدي وجود مفتاح ربط أو مفتاح متصل بالجزء النوار للعدة الكهربائية إلى حدوث إصابة شخصية.

• اتبع تعليمات التشحيم وتغيير الملحقات.

• حافظ على منطقة العمل نظيفة ومضاءة جيداً. المناطق غير المنظمة أو العظيمة قد تسبب في إصابات.

• لا تشغل هذه العدة الكهربائية في الأماكن القابلة للانفجار، مثل عند وجود مواد سريعة الاشتعال أو غازات أو غبار، تصنع العدد الكهربائية هذه شرارات قد تؤدي إلى إشعال الغبار أو الأبخرة.

• احرص على بقاء الأطفال أو المتفرجين بعيداً أثناء تشغيل العدة الكهربائية. قد تسبب المليبات في فقدانك للتركيز.

### السلامة الكهربائية

• يجب أن تطابق قوايس العدة الكهربائية مع مأخذ التيار. لا تقم بتعديل القابس بأي شكل. لا تستخدم مهايئ قوايس مع العدد الكهربائية المورضة (الموصولة بالأرض). نقل القوايس غير المعدلة ومأخذ التيار المطابقة من خطر حدوث صدمة كهربائية.

• تجنب ملزمة الجسد للأسطح المورضة أو الموصولة بالأرض (مثل الأنابيب والمشعات والتطافات والثلاجات). هناك خطر متزايد من التعرض للصدمة الكهربائية إذا كان جسمك موزعاً أو موصولاً بالأرض.

• لا تعرض العدد الكهربائية لظروف الأمطار أو الليل. دخول المياه إلى العدة الكهربائية يزيد من خطر حدوث صدمة كهربائية.

• لا تسمى استخدام المسك. لا تستخدم المسك أبداً لحمل أو سحب أو فصل العدة الكهربائية. حافظ على المسك بعيداً عن الحرارة والزيوت والحواف الحادة والأجزاء المتحركة. استخدام أسلاك تالفة أو متشابكة يزيد من مخاطر الإصابة بالصدمة الكهربائية.

• عند استخدام العدة الكهربائية في الأماكن المفتوحة، استخدم أسلاك التمديد المخصصة للاستخدام الخارجي فقط. استخدم سلكاً يناسب الاستخدام في المناطق المفتوحة ويقلل من خطر التعرض لصدمة كهربائية.

• عندما يكون تشغيل العدة الكهربائية في مكان رطب أمراً لا مفر منه، فاستخدم أداة تعمل بالتيار المتبقي (RCD) كمزود محمي. يعمل استخدام RCD على تقليل مخاطر الإصابة بصدمة كهربائية. ملحوظة مصطلح "أداة تعمل بالتيار المتبقي (RCD)" يمكن استبداله بالمصطلح "مترجم دائرة خطأ التاريز (GFCI)" أو "قاطع دائرة الترسيب الأرضي (ELCB)".

• تحذيراً! لا تلمس أبداً الأسطح المعدنية المكشوفة في علبة التروس، والدراع، وما إلى ذلك لأن لمس الأسطح المعدنية سوف يحدث تداخلاً مع الموجة الكهرومغناطيسية، مما يسبب إصابات أو حوادث محتملة.

### السلامة الشخصية

• كن يقظاً، وراقب ما تفعله واستخدم الحس السليم عند تشغيل العدة الكهربائية. لا تستخدم العدة الكهربائية عندما تكون متعباً أو تحت تأثير العقدرات أو الكحوليات أو الأدوية. إن أي لحظة من عدم الانتباه أثناء تشغيل العدة الكهربائية قد ينتج عنها جروح شخصية خطيرة.

• استخدم معدات الوقاية الشخصية. ارتد دائماً القناع الواقي للعين. تعمل أدوات الحماية مثل القناع الواقي من الغبار أو أحمية الأمان المضادة للانزلاق أو قبة صلبة أو أجهزة حماية السمع والتي يتم استخدامها في ظروف معينة على تقليل احتمالات التعرض لإصابات شخصية.

• تجنب التشغيل غير المقصود. تأكد من أن المفتاح على وضع إيقاف التشغيل قبل التوصيل بمصدر الطاقة و/أو حزمة البطارية، والانتقاط أو حمل العدة. حمل العدد الكهربائية مع وجود إصبعك في المفتاح أو تشغيل العدد الكهربائية التي يكون فيها المفتاح في وضع التشغيل يؤدي إلى احتمال وقوع حوادث.

• أزل أي مفاتيح ضبط أو مفاتيح ربط قبل تشغيل العدة الكهربائية. قد يؤدي وجود مفتاح ربط أو مفتاح متصل بالجزء النوار للعدة الكهربائية إلى حدوث إصابة شخصية.

• أبق مقبض الأداة الكهربائية نظيفاً وخالياً من الزيوت للتحكم في الأداة الكهربائية وللحفاظ على عملية التشغيل آمنة.

#### أثناء التشغيل

- لا تقف على الأداة الكهربائية - إذا انقلبت أو إذا امتس قرص التقطيع بدون قصد، يمكن أن تتعرض لإصابة خطيرة.
- أبق يدك على مسافة آمنة من قرص التقطيع.
- أثناء التشغيل، قف بعيداً عن لوحة دوران قرص التقطيع.
- أثناء التشغيل، راقب وضع كابل الطاقة (يجب دائماً أن يكون في وضع خلف الأداة)، لا تسمح بالتفاف الكابل حول رجليك أو ذراعيك.
- لا تبدأ عملية القطع حتى يصل قرص التقطيع إلى سرعته الكاملة.
- تعامل فقط مع قالب واحد دانفا - فهذه هي الطريقة الوحيدة للتثبيت على نحو صحيح.

عند التعامل مع قوالب طويلة، استخدام أدوات التثبيت وتأكد من توفير الدعم المناسب أسفل الطرف الطويل للقالب. لا تطلب أبداً من شخص آخر حمل قالب العمل.

- لا تزل أبداً أطراف بقايا القوالب أثناء تشغيل محرك الأداة الكهربائية.
- إذا علق قرص التقطيع أثناء التشغيل في القالب أو تعثر أو علق في أطراف البقايا، فعليك إيقاف تشغيل الأداة الكهربائية على الفور ومن ثم إبعاد سبب إخفاق قرص التقطيع.
- قد يكون الغبار الناتج أثناء التشغيل خطراً على الصحة أو قابلاً للاشتعال أو الانفجار؛ نظف مكان العمل في الوقت المناسب واستخدم وسائل الحماية الفردية.

قد يصدر الشرر والجسيمات المعدنية الصغيرة عن التشغيل، والتي قد تسبب جرح المشغل أو المارة. قم دائماً بإرتداء وسائل الحماية الفردية (النظارات الواقية وقناع الحماية)، بالإضافة إلى تركيب مكان العمل بطريقة مناسبة.

- لا تعمل بالمواد التي تحتوي على الأسبنوس. ويعتبر الأسبنوس من المواد المسببة للسرطان.
- غير مسموح باستخدام الأداة الكهربائية لتقطيع قطع العمل المصنوعة من المغنيسيوم أو مركباته.
- تجنب إيقاف محرك الأداة الكهربائية عند التحميل.
- تجنب سخونة الأداة الكهربائية بشكل زائد عن الحد، عند استخدامها لفترة طويلة.

#### بعد الانتهاء من التشغيل

- لا يمكن إزالة الأداة الكهربائية من مكان العمل إلا بعد إيقاف تشغيل قرص التقطيع وتوقفه تماماً.
- لا تحاول أبداً إبطاء دوران قرص التقطيع باستخدام قفل عود الدوران أو من خلال وضع جهد على السطح الجانبي قرص التقطيع. عند استخدام قفل محور الدوران لهذا الغرض، ستخفق الأداة الكهربائية ويتم إلغاء الضمان الخاص بك.
- يمكن أن تصبح أقراص التقطيع ساخنة جداً أثناء التشغيل - لذا لا تحاول لمسها حتى تبرد.

#### الرموز المستخدمة في الدليل

تستخدم الرموز التالية في دليل التشغيل، يرجى تذكر معانيها. ستيج التفسير الصحيح للرموز الاستخدام الصحيح والأمن للأداة الكهربائية.

المعنى

الرمز



#### منشار التقطيع الأجزاء المميزة باللون الرمادي - مقبض لين (نوع سطح معزول)

• عند إجراء عملية القطع، يُرجى انتظار المحرك إلى أن يدخل في التشغيل الطبيعي، ومن ثم يمكن استئناف العمل. إذا تم تشغيل المحرك قبل أن يدخل في التشغيل الطبيعي، فإن سطح القطع لقطعة العمل سوف يكون غير متساوي.

• لا ينبغي تطبيق حمل الكبر الزائد عن الحد على المنتجات. إن طرق التشغيل الخاطئة ستسبب عنها انكسار عجلة التجلخ، مما يؤدي إلى تضرر المحرك.

• ينبغي تأكيد ارتداد سطح عجلة التجلخ. إذا كان ارتداد عجلة التجلخ الجديدة كبيراً جداً، فسوف تنكسر عجلة التجلخ. إذا كان انحراف سطح عجلة التجلخ كبيراً جداً، فيرجى استبداله بأخر جديد.

• يجب ارتداء واقبات العين.

• لا ينبغي استخدام عجلة التجلخ المعكوسة.

• لا يجوز استخدام مادة دابنية دون وجود درع في المكان المناسب.

• يجب استخدام عجلة التجلخ فقط التي أوصى بها المصنع، وينبغي أن تكون السرعة المحددة تساوي أو تفوق السرعة المحددة للمعدات. ينبغي استخدام عجلة تجلخ ذات سرعة خطية لا تقل عن 4800 دقيقة<sup>-1</sup>.

• يجب قراءة تعليمات التشغيل بعناية التي يوفرها مصنع عجلة التجلخ.

• لا يؤثر في عجلة التجلخ، لا تصدم عجلة التجلخ، إذا تصادمت عجلة التجلخ أثناء دورانها، فستنكسر عجلة التجلخ وقد تسبب إصابات جسيمة للجسم البشري.

• لا تستخدم سطح عجلة التجلخ لتجلخ العمل. إذا استخدم سطح عجلة التجلخ لتجلخ العمل، فستنكسر عجلة التجلخ وقد تسبب إصابات جسيمة للجسم البشري.

• لا ينبغي السماح للأشخاص غير المؤهلين بالاقتراب أثناء التشغيل، يمكن أن يتسبب الشرر الناتج في حدوث إصابة بشرية.

• عند حدوث أي كسر في أي قطعة (المشاكيل، الحشوات، البراغي، ما إلى ذلك)، يرجى التوقف عن استخدامها. عندما تكون غير ثابتة ومستقرة عند الاستخدام، فإن عجلة التجلخ ستنكسر، وقد تسبب في حدوث إصابة بشرية.

• يجب أن يكون اتجاه الشرر الناتج عن التقطيع نحو مكان ليس به خطر. إذا كان هناك أي مواد قابلة للاشتعال حول الشرارة، فمن المحتمل حدوث حوادث السلامة.

• يجب إجراء التشغيل بعد أن يتم تثبيت قطعة العمل بشكل موثوق به إلى هيكل العمل. قطع العمل غير محكمة التثبيت يمكن أن تفجر مسببة حدوث إصابة بشرية.

#### قبل بدء التشغيل

- لا تستخدم هذه الأداة الكهربائية للتقطيع الجاف.
- لا تستخدم الأداة الكهربائية إلا لتقطيع المواد الموصى بها من قبل الشركة المصنعة.
- قبل الاستخدام، ضع الأداة الكهربائية على قاعدة أفقية ثابتة.
- لا تستخدم أقراص التقطيع ذات أبعاد (القطر الخارجي و قطر التثبيت) مختلفة عن الموصى بها.

• لا تستخدم أبداً أنواع أقراص تقطيع أخرى (شفرات المنشار الدائري، أو شفرات التقطيع الثابتة، أو ما إلى ذلك) مع هذه الأداة الكهربائية.

• تأكد من أن تثبيت جميع الأجزاء بطريقة صحيحة تمنعها من الملامسة العرضية لقرص التقطيع، وتعمل بشكل صحيح، وبترتيب مثالي.

• لا تعمل أبداً دون استخدام أدوات الحماية. يجب استبدال أدوات الحماية التالفة على الفور.

• أثناء التشغيل، لا تصلح (تثني، أو تطرق، أو ما إلى ذلك) فتحة أغطية الحماية المنزلق.

• لا تقطع أبداً قطع العمل الخشبية أو القطع المصنوع من المواد الأخرى غير المذكورة هنا. قرص التقطيع مصمم لتقطيع المعادن فقط. إذا استخدم القرص لتقطيع الخشب (أو مواد أخرى)، يمكن أن يتغير شكله نتيجة للسخونة الزائدة. قد يؤدي هذا التسوه إلى إصابة خطيرة لعامل التشغيل أو أشخاص آخرين في المنطقة المجاورة للأداة الكهربائية.

المعنى	الرمز
--------	-------

توجد علامة تثبت أن هذا المنتج يتوافق مع المتطلبات الأساسية لتوجيهات الاتحاد الأوروبي، ومتناسب مع معايير الاتحاد الأوروبي.



المعنى	الرمز
عدم التخلص من الأداة الكهربائية في حاوية النفايات المنزلية.	

### تعيين الأداة الكهربائية من شركة DWT

الأداة الكهربائية مصممة لتقطيع قطع العمل، والأجزاء، والأنابيب المعدنية الحادة، وما إلى ذلك. في وضع ثابت.  
الأداة الكهربائية مصممة لمستخدمني اليد اليمنى فقط.

### مكونات الأداة الكهربائية

- 1 فتحات التهوية
- 2 الهيكل
- 3 مقبض الحمل
- 4 غطاء الحماية
- 5 زر الغاء التأمين
- 6 مفتاح تشغيل/إيقاف التشغيل
- 7 مقبض
- 8 قفل عمود الدوران
- 9 غطاء الحماية المنزلق
- 10 قرص التقطيع \*
- 11 لوحة القاعدة
- 12 مسمار الضبط
- 13 عائق الضبوط
- 14 عائق دوّار
- 15 برغي الأسلاك
- 16 رافعة قابلة للإمالة
- 17 مقبض التثبيت
- 18 مسمار التثبيت
- 19 حلبة التركيب \*
- 20 مفتاح آلن \*
- 21 مقبض النقل (للحمل)
- 22 صامولة تأمين مسمار ضبط عمق التقطيع
- 23 مسمار ضبط عمق التقطيع
- 24 المقياس
- 25 مسمار تثبيت قرص التقطيع
- 26 الشفة الداخلية
- 27 حلقة التثبيت (مطاط)
- 28 عمود دوران
- 29 الشفة الخارجية
- 30 شفة التثبيت

\* أدوات إضافية اختيارية

ليست كل الملحقات التي تم توضيحها أو وصفها مُضمنة كعرض قياسي.

### تركيب عناصر الأداة الكهربائية وتنظيمها

قبل تنفيذ أي أعمال على الأداة الكهربائية فإنه يجب فصلها عن مصدر الطاقة.

تجنب سحب عناصر التثبيت محكمة الربط لتجنب تلف السلك.



المعنى	الرمز
--------	-------

ملصق الرقم التسلسلي:  
SDS ... - الطراز؛  
XX - تاريخ التصنيع؛  
XXXXXXXX - الرقم التسلسلي.



المعنى	الرمز
أحرص على قراءة كافة قواعد السلامة والإرشادات.	

المعنى	الرمز
أحرص على ارتداء نظارات السلامة.	

المعنى	الرمز
أحرص على ارتداء حماية الأذن.	

المعنى	الرمز
أحرص على ارتداء قناع الغبار.	

المعنى	الرمز
أحرص على ارتداء قفازات واقية.	

المعنى	الرمز
افصل الأداة الكهربائية عن مصدر الطاقة قبل التركيب أو الضبط.	

المعنى	الرمز
اتجاه الحركة.	

المعنى	الرمز
اتجاه الدوران.	

المعنى	الرمز
مؤمن.	

المعنى	الرمز
غير مؤمن.	

المعنى	الرمز
محظور.	

المعنى	الرمز
انتبه - مهم.	

المعنى	الرمز
قطعة عمل أنبوبية مربعة.	

المعنى	الرمز
قطعة عمل أنبوبية دائرية.	

المعنى	الرمز
قطعة عمل أنبوبية مستطيلة.	

المعنى	الرمز
قطعة عمل شريطية بزاوية.	

المعنى	الرمز
عزل مزدوج/غزة الحماية.	

## وضع الحمل (انظر الشكل رقم 1)

لا يمكن نقل الأداة الكهربائية إلا عند استخدام وضع الحمل (يتم سحب الهيكل لأسفل وتثبيت). عند نقل الأداة، يجب حمل الأداة الكهربائية باستخدام مقبض الحمل رقم 3، أو من أسفل لوحة القاعدة رقم 11. قبل بدء أي عمل، ضع الأداة الكهربائية للتشغيل.

- اضغط مع الاستمرار على قفل عمود الدوران رقم 8، واحكم ربط المسمار رقم 25 باستخدام مفتاح Allen رقم 20. ثم حرر قفل عمود الدوران رقم 8.
- تأكد من عدم ملاصقة قرص التتبع رقم 10 لأي عناصر من الأداة الكهربائية ويمكنه الدوران بحرية.
- ركب غطاء الحماية المنزلق رقم 9 واربط مسامير التثبيت رقم 18.

استخدم أقراص تقطيع ذات أقطار تجويف مختلفة (انظر الشكل رقم 7)

- اضغط برفق على المقبض رقم 7.
- أدر المقبض رقم 21 كما هو موضح في الشكل رقم 1.
- ارفع الهيكل لأعلى برفق.
- لوضع الأداة الكهربائية للحمل، قم بإجراء العمليات المشار إليها بترتيب عكسي.

## ضبط عمق القطع (انظر الشكل رقم 2)

- باستخدام المسمار رقم 23 وصامولة النقل رقم 22، اضبط عمق القطع، حتى لا يتلامس قرص التتبع رقم 10 في الوضع المنخفض مع مكونات بنية الأداة الكهربائية (انظر الشكل رقم 2).
- حرر صامولة النقل رقم 22.
- اضبط عمق القطع من خلال إدارة المسمار رقم 23 للداخل أو للخارج.
- احكم ربط صامولة النقل رقم 22.

## إعداد زاوية القطع (انظر الشكل رقم 3)

- فك مسامير الضبط رقم 12 من خلال مفتاح Allen رقم 20 (انظر الشكل رقم 3).
- اضبط زاوية القطع المطلوبة لتدوير عائق الضبط رقم 13. يتم ضبط الزاوية وفقًا لإشارة المقياس رقم 24.
- احكم ربط مسامير الضبط رقم 12 باستخدام مفتاح Allen رقم 20.

## إعداد عرض القطع (انظر الشكل رقم 4)

- فك مسامير الضبط رقم 12 من خلال مفتاح Allen رقم 20 (انظر الشكل رقم 4).
- حدد العرض المطلوب للقطع لتغيير عائق الضبط رقم 13.
- قم بمحاذاة الفتحات الموجودة على عائق الضبط رقم 13 مع فتحات الربط الموجودة على لوحة القاعدة رقم 11، واحكم ربط مسامير الضبط رقم 12 باستخدام مفتاح Allen رقم 20.

## تركيب/استبدال قرص التتبع (انظر الشكل رقم 5-6)

بعد تركيب قرص التتبع، جرب إدارته قبل بدء التشغيل - شغل الأداة الكهربائية واركها تعمل في وضع السكون لمدة لا تقل عن 30 ثانية. يحظر بشدة تشغيل قرص التتبع مع وجود الانحناء الأقصى القطري أو المحوري الذي من شأنه زيادة اهتزاز الأداة الكهربائية.



يوصى بارتداء قفازات واقية عند تركيب/استبدال قرص التتبع.

- ارفع الهيكل إلى أعلى وضع.
- فك مسامير التثبيت رقم 18 وأزل غطاء الحماية المنزلق رقم 9 (انظر الشكل رقم 5).
- انقل قفل عمود الدوران رقم 8 إلى اليمين وثيقته، بعد ذلك ادخل مفتاح Allen رقم 20 على المسمار رقم 25 وأدره لتثبيت قرص التتبع رقم 10 في الوضع الثابت، اضغط مع الاستمرار على قفل عمود الدوران رقم 8، وفك المسمار رقم 25 باستخدام مفتاح Allen رقم 20.
- الفك من عمود الدوران رقم 28: شفة التثبيت رقم 30، والشفة الخارجية رقم 29، وقرص التتبع رقم 10.
- نظف عناصر التثبيت باستخدام فرشاة ناعمة وركبها على عمود الدوران رقم 28: قرص التتبع رقم 10، والشفة الخارجية رقم 29، وشفة التثبيت رقم 30.



انتبه: تأكد من أن قطر تجويف قرص التتبع رقم 10 يتوافق مع القطر الخارجي لجلبه الإعداد رقم 19 (انظر الشكل رقم 7). يحظر تركيب أقراص التتبع رقم 10 بدون إعداد جلبه رقم 19. لاحظ ترتيب تركيب الأجزاء، وتجنب الإعداد المائل للأجزاء أثناء التركيب ولا تقلب الشفة (انظر الشكل رقم 6).

- اضغط مع الاستمرار على قفل عمود الدوران رقم 8، واحكم ربط المسمار رقم 25 باستخدام مفتاح Allen رقم 20. ثم حرر قفل عمود الدوران رقم 8.
- تأكد من عدم ملاصقة قرص التتبع رقم 10 لأي عناصر من الأداة الكهربائية ويمكنه الدوران بحرية.
- ركب غطاء الحماية المنزلق رقم 9 واربط مسامير التثبيت رقم 18.

استخدم أقراص تقطيع ذات أقطار تجويف مختلفة (انظر الشكل رقم 7)

أثناء تركيب قرص التتبع رقم 10 وتم اكتشاف أن قطر التجويف الخاص بالقرص لا يتوافق مع القطر الخارجي لجلبه التركيب رقم 19، فمن الضروري تركيب جلبه التركيب رقم 19 بمجم مناسب. لهذا الغرض، أخرج حلقة التأمين المطاطية رقم 27 وركب جلبه التركيب رقم 19 التي تتميز بالقطر الخارجي المطلوب. ثبت جلبه التركيب رقم 19 على عمود الدوران رقم 28 باستخدام حلقة التأمين المطاطية رقم 27 (انظر الشكل رقم 7).

## التشغيل الأولي للأداة الكهربائية

استخدم دائمًا فلطية المنبع الصحيحة: يجب أن يتطابق مصدر قدرة الجهد مع المعلومات المذكورة على لوحة تعريف الأداة الكهربائية.

## تشغيل/إيقاف تشغيل الأداة الكهربائية

**التشغيل:**  
لتشغيل الأداة الكهربائية، اضغط على زر إلغاء التأمين رقم 5 وأثناء الضغط على الزر في هذا الوضع، اضغط على زر المفتاح رقم 6.  
**إيقاف التشغيل:**  
لإيقاف تشغيل الأداة الكهربائية، حرر زر المفتاح رقم 6.

## توصيات بشأن تشغيل الأداة الكهربائية

- ضع الأداة الكهربائية على طاولة العمل. يوصى بتثبيت الأداة الكهربائية باستخدام قاطمات (انظر الشكل الرقم 8).
- اضبط جهاز التثبيت لتتبع قطعة عمل ذات العرض المطلوب واضبط زاوية التتبع المطلوبة (تم وصل ترتيب العمليات في الأعلى) إذا لزم الأمر.
- ارفع الرفاعة القابلة للإمالة رقم 16 وحرك برغي الأسلاك رقم 15 حتى يلامس العنايق الدوران الخاص بالرافعة قطعة العمل (انظر الشكل رقم 9).
- اخفض الرفاعة القابلة للإمالة رقم 16 وأدر مقبض التثبيت رقم 17 لتثبيت قطعة العمل (انظر الشكل رقم 9). تجنب إمالة أو انحراف قطعة العمل بشكل خاطئ.
- قم بتشغيل الأداة الكهربائية، واترك قرص التتبع رقم 10 يصل إلى سرعة الدوران الكاملة.
- اسحب الهيكل لأسفل ببساطة وأجر عملية التتبع.
- لا تزيد الحمل على الأداة الكهربائية (خاصة عند تقطيع الأغراض المعدنية، وبنيات اللوحات، وما إلى ذلك) حيث ستزيد الحمل على المحرك والذي من شأنه قد يؤدي إلى تلف قرص التتبع. يجب ترك الأداة الكهربائية استغرق الوقت الكافي لتنفيذ العملية.
- قم بإيقاف تشغيل الأداة الكهربائية وانتظر حتى يتوقف قرص التتبع رقم 10 بالكامل.
- ارفع هيكل الأداة الكهربائية لأعلى برفق.
- لإزالة قطعة العمل، ارفع الرفاعة القابلة للإمالة رقم 16 وحرك برغي الأسلاك رقم 15 للخلف.

## صيانة الأداة الكهربائية التدابير الوقائية

قبل تنفيذ أي أعمال على الأداة الكهربائية فإنه يجب فصلها عن مصدر الطاقة.

## تنظيف الأداة الكهربائية

لا بد من المحافظة على نظافة الأداة الكهربائية للحصول على استخدام آمن على المدى الطويل. أثناء فترة المعالجة المعدنية للقطعة، يمكن تجميع الغبار الناتج الحالي داخل الأداة الكهربائية. قم بتنظيف الأداة الكهربائية بانتظام باستخدام الهواء المضغوط من خلال فتحات التهوية رقم 1.

احرص على إعادة تدوير المواد الخام بدلاً من التخلص منها ككفايات.



ينبغي فرز الأدوات الكهربائية والملحقات والعبوات لإعادة تدويرها بحيث تكون صديقة للبيئة.  
تم تصنيف مكونات البلاستيك كغثة من فئات إعادة التدوير.  
طُبعت هذه التعليمات على ورق مُعاد تدويره ومُصنَّع بدون كلور.

### النقل الأدوات الكهربائية

- يجب ألا يسقط أي شيء ميكانيكي على العبوة أثناء النقل مطلقًا.
- لا يجوز استخدام أي نوع من أنواع التقييدات التي تعمل وفق مبدأ تثبيت العبوة عند التفرغ/التحميل.

**DWT  
Garantie**

Die **DWT** Werkzeuge unterliegen den Garantieleistungen in Übereinstimmung mit den Gesetzen sowie spezifischen Besonderheiten eines jeweiligen Landes. Im Falle der nicht festgelegten Garantiebestimmungen durch die Rechtsvorschriften, werden diese durch die jeweiligen Handelsvertretungen, die den Vertrieb der **DWT** Werkzeuge vornehmen, definiert. Informationen über die einzelnen Handelsvertretungen können Sie unter [www.dwt-pt.de](http://www.dwt-pt.de) oder der ersten Seite der Bedienungsanleitung entnehmen.

Beginn der Garantiezeit ist das Verkaufsdatum, das durch einen Kaufbeleg ausgewiesen wird. Bei Garantieanspruchnahme sind die vollständig ausgefüllte Garantiekarte in den Abschnitten A, B, C und der Original- Kaufbeleg bzw. ein Ersatzdokument vorzulegen. Der Hersteller übernimmt keinerlei Haftung für Garantie- und Nachgarantieleistungen, wenn dieser nicht als Verkäufer von **DWT** Werkzeugen in Ihrem Land tätig ist.

**Garantie-  
leistung**

Für die Durchführung von Garantieleistungen wenden Sie sich bitte an ihr Fachgeschäft oder an einen in ihrer Nähe gelegenen **DWT**-Reparaturservice.

Die Abgabe des Gerätes im Fachgeschäft oder im Reparaturservice-Center muss in einem sauberen Zustand, in der vorgesehenen Originalverpackung inklusive Bedienungs-anleitung, dem beiliegenden Garantie- und Servicebuch mit ausgefüllter Garantiekarte in den Abschnitten A, B, C, mit einem Original-Kaufbeleg bzw. einem Ersatzdokument sowie unter Angabe des Mangels, erfolgen.

Wird nach einer Überprüfung des Mangels ein Produktionsfehler festgestellt, erfolgt die Garantiereparatur. Im Falle, dass der Schaden durch den Benutzer verursacht wurde, erfolgt eine kostenpflichtige Reparatur zu Lasten des Kunden.

Die Reparaturdauer hängt vom Aufwand des zu beseitigenden Mangels ab und wird durch die Handelsvertretung oder einen Service-Center, der das Gerät zur Reparatur angenommen hat, bestimmt.

Die Garantieleistung ist in folgenden Fällen ausgeschlossen:

- Benutzung des Gerätes für Zwecke, die nicht in der Bedienungsanleitung vorgesehen sind;
- Nichtvorhandensein:
  - Vollständig ausgefüllter Garantiekarte in den Abschnitten A, B, C sowie des Kaufbeleges bzw. eines Ersatzdokumentes, welches den Kaufbeleg ersetzt;
  - Bedienungsanleitung und dem Aufkleber auf dem Gerät mit der gekennzeichnenden Seriennummer des Herstellers;
- Natürliche Abnutzung von Werkzeug-mechanismen und Teilen, die eine beschränkte Lebensdauer aufweisen;
- Unsachgemäße Pflege und Wartung von Verschleißteilen (mehr Information hierzu erhalten Sie über die **DWT**-Service-Centren in ihrem Land);
- Überlastungen oder zu extensive Benutzungen, die als Folge:
  - gleichzeitiges Versagen eines oder mehrerer funktionell verbundener Teile und Komponenten (Baugruppen);
  - Verbrennung, Verkohlung, Abschmelzen von Teilen unter Einfluss von zu hoher inneren Temperatur (Heizelemente, Schalter, Leitungen, Gehäuse) haben;
  - Mechanische Beschädigung und Vorhandensein von Fremdkörpern im Gerät;
  - Demontage sowie Reparatur von nicht autorisiertem **DWT**-Personal.

Die Garantieleistung ist für das optionale Zubehör, welches teilweise im Lieferumfang mitgeliefert wird, ausgeschlossen.

Bei Verwendung des Gerätes für Industriezwecke, kann die Verkürzung der Garantiezeit erfolgen.

Datum " " 20

Unterschrift \_\_\_\_\_

## DWT warranty

### DWT warranty

The warranty for **DWT** tool is provided according to the laws and specific features of each country. In case the legislation doesn't provide the terms of warranty service, they will be defined by the trade representative which is engaged in our products sales. You can find the information about the trade representatives on our site [www.dwt-pt.com](http://www.dwt-pt.com) or on the first page of the manual instruction.

The beginning of the warranty period is the date of sale of the tool through the trading company (acknowledgement - correctly filled warranty coupon in points A, B, C, as well presence of the receipt or the substituting).

The producer doesn't incur the responsibility for warranty and after sales service if he is not appearing as a seller of the tool in the territory of your country.

### Warranty service

For the realization of warranty service it is necessary to contact the company which has sold you the tool or the nearest service centre which carries out the reparation of **DWT** tools.

When the tool is brought to the service centre or trading organization, it is necessary for you to give the tool in the pure state with defect description, in original packing, with the manual instruction and the warranty - service book with the filled warranty coupon in points A, B, C, as well the receipt or the substituting, that confirms the date of purchase of the tool.

If after malfunction check it appears that the given malfunction has occurred because of the producer, the warranty service will be provided.

In case malfunction has occurred because of the user, the cost of services for tool repair works is transmitted to the user.

Terms of execution of works depend on complexity of elimination of the reason of the defect and are defined by the trade representative or the service centre which has accepted the tool for repair works.

Warranty service is not provided in cases:

- Uses of the tool for purposes, not provided by the manual instruction;
- Absence of:
  - Correctly filled guarantee coupon in points A, B, C, the receipt confirming date of purchase and guarantee period or other substituting document;
  - Manual instructions, labels on the tool with serial number of the producer;
- Natural wear of mechanisms and assemblies having the limited period of working capacity;
- Preventive maintenance and replacement of fast wear details (more detailed information can be received in the **DWT** service centres working in your country);
- Overload or a heavy use which consequence are:
  - Simultaneous failure of one or more hardware parts and assemblies functionally connected with the system;
  - Burning, charring, melting due to excessive internal temperatures of hardware (heating elements, switches, wiring, housings);
- Mechanical damages, presence of foreign objects in the appliance;
- Dismantling and repair work which has been not carried out by **DWT** experts.

The warranty is not valid for consumables and accessories which partly belong to the scope of supplies.

In case of use the tool with industrial purposes the terms of warranty service can be reduced.

Date " " 20

Signature \_\_\_\_\_



Garantie  
DWT

La garantie des outils **DWT** est conforme aux réglementations et exigences nationales spécifiques. Si la juridiction nationale ne définit aucune règle pour la prestation de service relatif à la garantie, elles seront déterminées par le représentant commercial distributeur de nos produits. Les informations sur nos représentants commerciaux sont disponibles à [www.dwt-pt.com](http://www.dwt-pt.com) ou à la première page de la notice d'emploi.

Le début de la période de garantie est la date de vente par la société commerciale (dont la confirmation est le formulaire de garantie correctement rempli aux points A, B et C, ainsi que le bulletin de vente ou son équivalent).

Le fabricant n'assume aucune responsabilité de la garantie, ni de service après-vente s'il n'apparaît pas comme un vendeur de l'outil sur le territoire de votre pays.

Services  
de garantie

Pour la prestation des services de garantie il faut s'adresser au vendeur ou au centre de service après-vente **DWT** le plus proche.

L'outil doit être remis au centre de service après-vente ou au vendeur dans un état impeccable, avec la description écrite des défauts survenus, emballage original, notice d'emploi, livre de service, formulaire de garantie correctement rempli aux points A, B et C, ainsi que le bulletin de vente ou son équivalent, comprenant la date de vente de l'outil.

Si la vérification démontre que le fabricant est responsable du défaut survenu, la réparation sous garantie sera réalisée.

Si le défaut est la conséquence de l'utilisation inappropriée, les frais de réparation seront à la charge

de l'utilisateur.

Le délai de réparation dépend de la nature du défaut rencontrée, et c'est le représentant commercial ou le centre de service après-vente qui le détermine.

Les services de garantie ne seront pas réalisés dans les cas suivants:

- Utilisation de l'outil inappropriée, non-prévue par la notice d'emploi;
  - Manque de:
    - Formulaire de garantie correctement rempli aux points A, B et C, bulletin de vente (ou équivalent) comprenant la date de vente et la période de garantie;
    - Notice d'emploi, étiquettes avec le numéro de série du fabricant;
  - Usure normale des mécanismes et des sous-ensembles limitée à leurs capacité de travail;
  - Maintenance préventive et remplacement des pièces d'usure rapide (plus d'informations disponibles au centre de service après-vente **DWT** local);
  - Surcharge ou utilisation trop intensive, dont les conséquences sont:
    - Détérioration simultanée d'une ou plusieurs pièces de l'outil ou des sous-ensembles liés de manière fonctionnelle au système;
    - Brûlure, carbonisation, fusion dues à la température intérieure excessive (éléments chauffants, interrupteurs, câblage, boîtier);
    - Détériorations mécaniques, présence de corp étranger à l'intérieur de l'outil;
    - Démontage et réparations réalisées par des personnes autres que le personnel qualifié de **DWT**.
- La garantie n'est pas valable pour les pièces d'usures normales ni pour les accessoires fournis avec l'outil. Dans le cas d'utilisation industrielle de l'outil les conditions de la garantie peuvent être modifiées.

Date " " 20\_\_

Signature \_\_\_\_\_

**Garanzia  
DWT**

La garanzia degli utensili **DWT** è fornita in accordo con le leggi e le normative specifiche di ogni paese. Nel caso in cui la legislazione non preveda i termini del servizio di garanzia, questi saranno definiti dal rappresentante commerciale ingaggiato per la vendita dei nostri prodotti. Tutte le informazioni inerenti ai nostri rappresentanti commerciali sono visibili sul nostro sito internet [www.dwt-pt.com](http://www.dwt-pt.com) o sulla prima pagina del manuale d'istruzioni.

La data di vendita dell'utensile, indicata sulla ricevuta fiscale ed emessa da parte dell'impresa distributrice, segna l'inizio del periodo di garanzia (che viene riconosciuta solo se il tagliando è correttamente compilato nei punti A, B, C e se è presente la ricevuta fiscale o fattura che attesti la data di vendita).

L'impresa produttrice è responsabile della garanzia e del servizio post vendita, solo se risulta essere distributrice diretta degli utensili **DWT** nel vostro paese.

**Servizio  
di garanzia**

Per usufruire del servizio di garanzia è necessario contattare l'impresa che ha venduto l'utensile o contattare direttamente il centro assistenza autorizzato per le riparazioni degli utensili **DWT** più vicino.

Quando l'utensile viene portato al centro assistenza o al vostro rivenditore autorizzato è necessario che l'utensile sia in uno stato accettabile, riposto nella scatola originale, accompagnato dal "modulo di richiesta riparazione in garanzia" (indicante la descrizione del difetto), dal manuale d'istruzioni e dalla garanzia (certificato di garanzia con il tagliando compilato nei punti A, B, C, accompagnato dalla ricevuta fiscale o da documento attestante la data d'acquisto del prodotto).

Il servizio di garanzia viene attivato solo se il danno è dovuto a un difetto di produzione dell'utensile ed a seguito del riscontro del malfunzionamento da parte del centro assistenza autorizzato.

Nel caso in cui il malfunzionamento riscontrato sia imputabile direttamente all'utente, il costo del servizio di riparazione dell'utensile sarà a carico dell'utente stesso.

La durata dei lavori di riparazione dipende dalla complessità e dalla tipologia del danno e viene stabilita dall'impresa o dal centro assistenza tecnica incaricato della riparazione dell'utensile.

Il servizio di garanzia non viene fornito in caso di:

- Utilizzo dell'utensile per fini diversi da quelli indicati nel manuale d'istruzioni;
  - Assenza di:
    - Tagliando di garanzia correttamente compilato nei punti A, B, C, ricevuta fiscale o altro documento attestante la data d'acquisto e il periodo di validità della garanzia;
    - Manuale d'istruzioni e l'etichetta sull'utensile indicante il numero di serie del produttore;
    - Usura ordinaria dei meccanismi e delle componenti che hanno una vita limitata;
    - Manutenzione e sostituzione di parti soggette a un rapido consumo (informazioni più dettagliate possono essere ricevute dai servizi d'assistenza **DWT** del vostro paese);
    - Carichi o sovraccarichi eccessivi che portano a:
      - Guasto simultaneo di una o più parti dell'apparecchio;
      - Bruciatura e/o fusione dovuta ad una elevata temperatura interna degli apparati (resistenze, interruttori, cavi, corpi esterni);
      - Danni meccanici dovuti alla presenza di corpi estranei all'interno dell'utensile;
      - Smontaggio e lavori di riparazione non effettuati da personale esperto **DWT**.
- La garanzia non è valida per gli accessori ed i pezzi usurabili che si trovano all'interno della scatola dell'utensile.
- Nel caso in cui l'utensile venisse utilizzato per scopi industriali, i termini del servizio di garanzia potranno essere ridotti.

Data " \_\_\_\_ " \_\_\_\_\_ 20 \_\_\_\_

Firma \_\_\_\_\_

**Garantía  
DWT**

La garantía de las herramientas **DWT** viene proporcionada según las leyes y las normativas específicas de cada país. En caso de que la legislación no prevea los términos del servicio de garantía, ellos serán definidos por el representante comercial contratado para la distribución de nuestros productos. Todas las informaciones sobre los representantes comerciales **DWT** se pueden encontrar en nuestra página web [www.dwt-pt.com](http://www.dwt-pt.com) o en la primera página del manual de instrucciones.

La fecha de venta de la herramienta, indicada en el comprobante de compra que viene emitido por parte de la empresa distribuidora, establece el comienzo del período de garantía (viene reconocida solo (sólo) si el cupón de garantía está correctamente rellenado en los puntos A, B, C y si está presente el recibo fiscal o el comprobante de compra que verifique la fecha de venta).

La empresa productora no es responsable de la garantía y del servicio post venta, si ella no aparece como una distribuidora directa de las herramientas **DWT** en el territorio de su país.

**Recomendaciones generales  
de seguridad**

Para la utilización del servicio de garantía es necesario contactar con la empresa que ha vendido la herramienta o contactar al centro de asistencia autorizado más cercano que realice las reparaciones de las herramientas **DWT**.

Cuando la herramienta viene llevada al centro de asistencia técnica o a su revendedor autorizado es necesario que sea en un estado conforme, adentro del embalaje original, acompañada por el formulario de reparación en garantía (indicando la descripción del defecto), por el manual de instrucciones y por la garantía (certificado de garantía con el cupón rellenado en los puntos A, B, C y acompañado por el recibo fiscal o por el comprobante de compra que confirme la fecha de compra de la herramienta).

Si, después de la comprobación del mal funcionamiento de parte del servicio de asistencia técnica autorizado,

resulta que el daño es debido a un defecto de producción, el servicio de garantía será activado.

En caso de que el mal funcionamiento encontrado haya ocurrido debido al usuario, el coste del servicio de reparación de la herramienta será a cargo del mismo usuario.

La duración de los trabajos de reparación depende de la complejidad y tipología del defecto y es definido por la empresa o el centro de asistencia técnica encargada de la reparación de la herramienta.

El servicio de garantía no viene proporcionado en caso de:

- Utilización de la herramienta para fines distintos de aquellos indicados en el manual de instrucciones;
- Ausencia de:
  - Cupón de garantía correctamente rellenado en los puntos A, B, C, el recibo u otro comprobante de compra que confirme la fecha de compra y el período de validez de la garantía;
  - Manual de instrucciones y etiqueta por encima de la herramienta que indique el número de serie del productor;
- Desgaste ordinario de los mecanismos y componentes que tienen vida limitada;
- Mantenimiento y sustitución de piezas sujetas a un rápido consumo (informaciones más detalladas pueden encontrarse en los centros de asistencia técnica **DWT** de su país);
- Cargas o sobrecarga excesivas que conducen a:
  - Fallos simultáneos de una o más piezas de los aparatos;
  - Quemaduras, carbonización, fundición debidas a temperaturas excesivas internas de los aparatos (reóstatos, interruptores, cables, cuerpos);
  - Daños mecánicos debidos a la presencia de cuerpos extraños en el interior de la herramienta;
  - Desmontaje y trabajos de reparación no realizados por expertos de **DWT**.

La garantía no tiene validez para bienes consumibles y accesorios que se encuentran en los embalajes de las herramientas.

En caso de un uso industrial de la herramienta, los términos del servicio de garantía pueden ser reducidos.

Fecha " \_\_\_\_ " \_\_\_\_ 20 \_\_\_\_

Firma \_\_\_\_\_

## Garantia DWT

### Garantia DWT

A garantia das ferramentas **DWT** é fornecida de acordo com as leis e características específicas de cada país. No caso da legislação não fornecer os termos do serviço de garantia, estes serão definidos pelo representante da marca responsável pela venda dos nossos produtos. Pode encontrar informação acerca dos representantes da marca no nosso website [www.dwt-pt.com](http://www.dwt-pt.com) ou na primeira página do manual de instruções.

O início do período da garantia é a data da venda da ferramenta pelo representante da empresa (conhecimento - preenchimento correcto do cupão da garantia nos pontos A, B, C, bem como a presença do recibo ou um documento substituto).

O fabricante não se responsabiliza pela garantia e pelo serviço pós-venda se ele não aparecer como o vendedor da ferramenta no seu país.

### Serviço da garantia

Para proceder à realização do serviço da garantia, é necessário contactar a empresa que lhe vendeu a ferramenta, ou o centro de reparação mais próximo, que efectue a reparação de ferramentas **DWT**.

Quando a ferramenta é levada ao centro de reparação ou à empresa de venda, é necessário que lhes forneça a ferramenta no seu estado puro, com uma descrição do defeito, na sua caixa original, com o manual de instruções e a garantia - livro de reparação com o cupão da garantia preenchido nos pontos A, B, C, bem como o recibo ou um documento substituto que confirme a data da compra da ferramenta.

Se, após a verificação do mau funcionamento, parecer que este ocorreu devido ao fabricante, o serviço da garantia será accionado.

No caso de um mau funcionamento da responsabilidade do utilizador, o custo da reparação da ferramenta será transmitido ao utilizador.

Os termos da execução dos trabalhos depende da complexidade da eliminação da razão do defeito e são definidos pelo representante da empresa ou o centro de reparação que aceitou a ferramenta para ser reparada.

O serviço da garantia não é fornecido nos seguintes casos:

- A utilização da ferramenta com intuitos não indicados no manual de instruções;
- A ausência de:
  - O cupão da garantia devidamente preenchido nos pontos A, B, C, o recibo a confirmar a data da compra e o período da garantia, ou outro documento de substituição;
  - O manual de instruções, etiquetas na ferramenta com o número de série do fabricante;
- Desgaste natural dos mecanismos e montagens, respectivo ao período da capacidade de funcionamento;
- Manutenção preventiva e substituição de peças de desgaste rápido (pode obter mais informações através dos centros de reparação **DWT** existentes no seu país);
- Sobrecarga ou uso abusivo em que as consequências sejam:

- Falha simultânea de uma ou mais peças e montagens ligadas ao sistema;
  - Queimaduras, derretimento devido às temperaturas internas excessivas das peças (elementos de aquecimento, interruptores, fios, estrutura);
  - Danos mecânicos, presença de objectos estranhos no aparelho;
  - Trabalhos de desmontagem e de reparação que não sejam efectuados por profissionais **DWT**.
- A garantia não é válida para consumíveis e acessórios que pertençam em parte aos abastecimentos. No caso de uso da ferramenta com intuitos industriais, os termos do serviço da garantia podem ser reduzidos.

Data " " 20

Assinatura \_\_\_\_\_

## DWT garanti koşulları

### DWT garanti koşulları

**DWT aletleri için garanti koşulları**, her ülkenin yasalarına ve kendine özgü şartlarına göre sağlanır. Mevzuatın garanti servisi için gerekli şartları sağlamaması durumlarında, bu şartlar ürünlerimizin satışını yapan ticari temsilcimiz tarafından belirlenecektir. Ticari temsilcilerimiz hakkındaki bilgileri [www.dwt-pt.com](http://www.dwt-pt.com) adresimizde veya kullanım kılavuzunun ilk sayfasında bulabilirsiniz.

Garanti sürecinin başlangıcı ticaret şirketi ile aracılığı ile satıldığı tarihtir (onay - A,B,C noktalarının doğru olarak doldurulduğu garanti kuponu veya fatura belgesidir).

Üretici eğer ülkenizin yer aldığı bölgede aletin satıcısı olarak bulunmuyorsa, garanti ve satış sonrası hizmet için sorumluluk kabul etmemektedir.

### Garanti servisi

Garanti servisinin gerçekleşmesi için, size en yakın **DWT** aletlerinin yetkili teknik servisi ile irtibat kurmanız gerekir. Alet servis merkezine getirildiğinde, aleti arıza tanımlamasıyla beraber en saf haliyle, orijinal ambalajıyla, kullanım kılavuzu ve garanti belgesiyle - aletin satış tarihini gösteren A,B,C noktalarının doğru olarak doldurulmuş garanti belgesi veya nihai satış faturası - birlikte vermeniz gerekir.

Eğer arıza kontrolünden sonra mevcut arızanın üreticiden kaynaklı olduğu tespit edilirse garanti servisi sağlanacaktır.

Kullanıcı yüzünden meydana gelen arızalarda, aletin tamirat işleri için ortaya çıkan servis masrafları kullanıcuya aittir.

Arızanın onarımı şartları kusur sebebinin giderilmesinin karmaşıklığına bağlı olup, aletin tamir işini kabul eden yetkili teknik servis tarafından belirlenir.

Aşağıdaki durumlarda garanti servisi sağlanmaz:

- Aletin kullanım kılavuzunda belirtilen koşullar haricinde kullanılması;
  - Aşağıdakilerin eksikliği:
    - A,B,C noktalarında doğru olarak doldurulmuş garanti belgesi veya nihai satış faturasının olmaması durumu;
    - Kullanım kılavuzları, üreticinin seri numarasını da içeren aletin üzerindeki etiketler;
    - Sınırlı bir süre çalışma kapasitesi olan mekanizmaların ve montajların doğal aşınması;
    - Nleyici bakım ve hızlı aşınan parçaların değişimi (daha ayrıntılı bilgi ülkenizdeki **DWT** teknik servis merkezlerinden edinilebilir);
    - Aşağıdaki gibi sonuçları olan aşırı yüklenme veya ağır kullanım:
      - Sisteme işlevsel olarak bağlı bir veya daha fazla donanım parçasının aynı anda bozulması;
      - Donanımda aşırı dahili sıcaklıklardan kaynaklanan yanma, kömürleşme, erime (ısıtma elemanları, şalterler, kablolar, yuvalar);
      - Mekanik hasarlar, cihazda yabancı nesnelere var olması;
      - **DWT** uzmanları tarafından yapılmamış sökme ve tamirat işleri, girişimleri.
- Garanti kısmen kaynak kapsamına giren sarf malzemeleri ve aksesuarları kapsamamaktadır. Aletin sanayi amaçlı kullanılması durumunda garanti hizmeti şartları azaltılabilir.

Tarih

" " \_\_\_\_\_ 20 \_\_\_\_

İmza

\_\_\_\_\_

## Gwarancja DWT

### Gwarancja DWT

Gwarancja narzędzi **DWT** jest zgodna z przepisami i specyficznymi wymogami danego kraju. Jeśli prawodawstwo danego kraju nie określa zasad usług gwarancyjnych, będą one określone przez przedstawiciela naszej firmy, który zajmuje się sprzedażą naszych produktów. Informacje o naszych przedstawicielach handlowych można znaleźć na stronie **www.dwt-pt.com** lub na pierwszej stronie instrukcji obsługi.

Początkiem okresu gwarancyjnego jest data sprzedaży przez firmę handlową (potwierdzeniem jest poprawnie wypełniony formularz gwarancyjny w punktach A, B i C, a także rachunek lub jego równoważnik).

Producent nie ponosi żadnej odpowiedzialności za gwarancję i usługi posprzedażne, jeśli nie jest sprzedawcą narzędzia na terenie kraju jego zakupu.

### Usługi gwarancyjne

W celu realizacji usług gwarancyjnych należy skontaktować się z firmą sprzedającą narzędzie lub najbliższym centrum serwisowym naprawiającym narzędzia **DWT**.

Narzędzie oddawane do centrum serwisowego lub sprzedawcy musi być w nienagannym stanie, z dołączonym opisem usterek, w oryginalnym opakowaniu, z instrukcją obsługi i gwarancją - książką serwisową z poprawnie wypełnionymi punktami A, B i C na formularzu gwarancji, a także z rachunkiem lub jego równoważnikiem potwierdzającym datę sprzedaży narzędzia.

Jeśli po sprawdzeniu okaże się, że dana usterka jest winą producenta, usługa gwarancyjna zostanie zapewniona.

Jeśli usterka jest wynikiem złego użytkowania, koszty naprawy narzędzia poniesie użytkownik.

Termin wykonania naprawy zależy od złożoności naprawy i jest określany przez przedstawiciela handlowego lub centrum serwisowe, które przyjęło narzędzie do naprawy.

Usługi gwarancyjne nie są świadczone w następujących przypadkach:

- Użycie narzędzia do zastosowań nieprzewidzianych w instrukcji obsługi;
- Brak:
  - Poprawnie wypełnionej gwarancji w punktach A, B i C, rachunku (lub równoważnika) potwierdzającego datę sprzedaży i termin gwarancji;
  - Instrukcji obsługi, etykiet na narzędziu z numerem seryjnym producenta;
- Naturalne zużycie mechanizmów i podzespołów, które mają ograniczony czas pracy;
- Prewencyjna konserwacja i wymiana szybko zużywających się części (więcej szczegółów w centrum serwisowym **DWT** w danym kraju);
- Przeciążenie lub zbyt intensywne użytkowanie, w wyniku którego pojawia się:
  - Jednoczesne uszkodzenie jednej lub kilku części urządzenia i podzespołów, funkcjonalnie powiązanych z systemem;
  - Spalenie, zwęglenie, stopienie z powodu nadmiernej wewnętrznej temperatury (elementy grzewcze, przełączniki, okablowanie, obudowy);
  - Mechaniczne uszkodzenia, obecność obcych przedmiotów w urządzeniu;
  - Demontaż i naprawy nie przeprowadzane przez specjalistów **DWT**.

Gwarancja nie obejmuje części zużywalnych i akcesoriów, które częściowo należą do zakresu dostawy.

W razie użycia narzędzia w celach przemysłowych warunki gwarancji mogą zostać zmniejszone.

Data " \_\_\_\_ " \_\_\_\_ 20 \_\_\_\_

Podpis \_\_\_\_\_

**Záruka  
DWT**

Záruka na nástroje **DWT** je poskytována v souladu se zákony a zvláštními požadavky jednotlivých zemí. V případě, že legislativa neupravuje podmínky záručního servisu, budou tyto stanoveny obchodním zástupcem, který prodává naše výrobky. Informace o obchodních zástupcích naleznete na naší webové stránce [www.dwt-pt.com](http://www.dwt-pt.com) nebo na první straně provozní příručky.

Záruční doba začíná datem prodeje nástroje obchodní společností (potvrzení - správně vyplněný záruční formulář v bodech A, B, C a vydání dokladu o prodeji nebo jeho náhrady).

Výrobce neposkytuje záruku a poprodejní servis, pokud není uveden jako prodejce nástroje ve Vaší zemi.

**Záruční  
servis**

Záruční servis provádí společnost, u které jste nástroj zakoupili, nebo nejbližší servisní středisko, které provádí opravy nástrojů **DWT**.

Pokud předáváte nástroj servisnímu středisku nebo prodejní společnosti, je nebytné, aby byl nástroj očištěn, byl přiložen popis závady, byl v původním balení s provozní příručkou a zárukou - servisní knížkou s vyplněným záručním formulářem v bodech A, B, C a dokladem o prodeji nebo jeho náhradou potvrzující datum prodeje nástroje.

Pokud se při prověření závady ukáže, že k dané závadě došlo vinou výrobce, bude provedena záruční oprava.

V případě, že k závadě došlo vinou uživatele, platí náklady spojené s opravou uživatel.

Podmínky provedení prací závisí na obtížnosti odstranění příčiny závady a stanovuje je obchodní zástupce nebo servisní středisko, které přijalo nástroj k opravě.

Záruční servis se neposkytuje v případě:

- Použití nástroje pro účely, které nestanovuje provozní příručka;

- Když:

- Chybí správně vyplněný záruční formulář v bodech A, B, C, doklad o datu prodeje a záruční lhůtě nebo doklad, který jej nahrazuje;

- Chybí provozní příručka nebo štítky s výrobním číslem výrobce na nástroji;

- Se jedná o přirozené opotřebení mechanismů a sestav, které mají omezenou provozní kapacitu;

- Nebyla prováděna preventivní údržba a výměny rychle opotřebovávaných součástí (podrobnější informace získáte v servisních střediscích **DWT** působících ve Vaší zemi);

- Došlo k přetížení nebo zátěžovému použití, jejichž důsledkem je:

- Souběžná porucha jedné nebo více součástí technického vybavení a sestav funkčně spojených se systémem;

- Spálení, zuhelnatění nebo roztavení v důsledku nadměrných vnitřních teplot technického vybavení (topné prvky, spínače, vedení a kryty);

- Mechanických poškození nebo přítomnosti cizích předmětů v zařízení;

- Demontáže a opravy, kterou neprovedli odborníci **DWT**.

Záruka se nevztahuje na spotřební materiál a příslušenství, které tvoří součást dodávky.

V případě použití nástroje pro průmyslové účely mohou být podmínky záručního servisu omezeny.

Datum " " \_\_\_\_\_ 20 \_\_\_\_

Podpis \_\_\_\_\_

**Záruka  
DWT**

Záruka na nástroje **DWT** je poskytovaná v súlade so zákonmi a zvláštnymi požiadavkami jednotlivých krajín. V prípade, že legislatíva neupravuje podmienky záručného servisu, budú tieto stanovené obchodným zástupcom, ktorý predáva naše výrobky. Informácie o obchodných zástupcoch nájdete na našej webovej stránke [www.dwt-pt.com](http://www.dwt-pt.com) alebo na prvej strane prevádzkovej príručky.

Záručná lehota začína dátumom predaja nástroja obchodnou spoločnosťou (potvrdenie - správne vyplnený záručný formulár v bodoch A, B, C a vydanie dokladu o predaji alebo jeho náhrady).

Výrobca neposkytuje záruku a popredajný servis, ak nie je uvedený ako predajca nástroja vo Vašej krajine.

**Záručný  
servis**

Záručný servis vykonáva spoločnosť, v ktorej ste nástroj zakúpili, alebo najbližšie servisné stredisko, ktoré vykonáva opravy nástrojov **DWT**.

Ak odovzdávate nástroj servisnému stredisku alebo predajnej spoločnosti, je nevyhnutné, aby bol nástroj očistený, bol priložený popis poruchy, bol v pôvodnom balení s prevádzkovou príručkou a zárukou - servisnou knižkou s vyplneným záručným formulárom v bodoch A, B, C a dokladom o predaji alebo jeho náhradou potvrdzujúcou dátum predaja nástroja.

Ak sa pri preverení poruchy ukáže, že k danej poruche došlo vinou výrobcu, bude vykonaná záručná oprava.

V prípade, že k poruche došlo vinou používateľa, platí náklady spojené s opravou používateľ.

Podmienky vykonania prác závisia od náročnosti odstránenia príčiny poruchy a stanovuje ich obchodný

zástupca alebo servisné stredisko, ktoré prijalo nástroj do opravy.

Záručný servis sa neposkytuje v prípade:

- Použitia nástroja pre účely, ktoré nestanovuje prevádzková príručka;

- Ked:

- Chýba správne vyplnený záručný formulár v bodoch A, B, C, doklad o dátume predaja a záručnej lehote alebo doklad, ktorý ho nahrádza;

- Chýba prevádzková príručka alebo štítky s výrobným číslom výrobcu na nástroji;

- Ide o prirodzené opotrebovanie mechanizmov a zostáv, ktoré majú obmedzenú prevádzkovú kapacitu;

- Nebola vykonávaná preventívna údržba a výmeny rýchlo opotrebovaných súčastí (podrobnejšie informácie získate v servisných strediskách **DWT** pôsobiacich vo Vašej krajine);

- Došlo k preťaženiu alebo záťažovému použitiu, ktorých dôsledkom je:

- Súbežná porucha jednej alebo viacerých súčastí technického vybavenia a zostáv funkčne spojených so systémom;

- Spálenie, zuhoľňatenie alebo roztavenie v dôsledku nadmerných vnútorných teplôt technického vybavenia (výhrevné prvky, spínače, vedenia a kryty);

- Mechanických poškodení alebo prítomnosti cudzích predmetov v zariadení;

- Demontáže a opravy, ktorú nevykonali odborníci **DWT**.

Záruka sa nevzťahuje na spotrebný materiál a príslušenstvo, ktoré tvorí súčasť dodávky.

V prípade použitia nástroja pre priemyselné účely môžu byť podmienky záručného servisu obmedzené.

Dátum " " \_\_\_\_\_ 20 \_\_\_\_\_

Podpis \_\_\_\_\_



**Garanție  
DWT**

Garanția uneltei **DWT** este asigurată în concordanță cu legile și caracteristicile specifice fiecărei țări. În cazul în care legislația nu asigură condițiile service-ului în garanție, aceștia vor fi stabiliți de reprezentantul comercial angajat în vânzarea produselor noastre. Puteți găsi informații cu privire la reprezentanții comerciali pe site-ul nostru [www.dwt-pt.com](http://www.dwt-pt.com) sau pe prima pagină a manualului de instrucțiuni.

Perioada de garanție începe la data vânzării uneltei prin intermediul societății comerciale furnizoare (numai dacă este însoțită de certificatul de garanție cu căsuțele A, B, C corect completate și a chitanței sau facturii). Producătorul nu va suporta responsabilitățile pentru garanție și service postvânzare dacă nu apare ca vânzător al uneltei pe teritoriul țării dvs.

**Service  
în garanție**

Pentru asigurarea service-ului în garanție trebuie contactată societatea comercială care v-a vândut uneltele, sau cel mai apropiat centru service care repară unelte **DWT**.

Uneltele trebuie predată la centrul service sau societatea furnizoare însoțită de descrierea defectului, ambalajul original, manualul de instrucțiuni și certificatul de garanție cartea de service cu căsuțele A, B, C completate, precum și chitanța sau factura care confirmă data de achiziționării uneltei.

Dacă după verificarea defecțiunii se constată faptul că defecțiunea a apărut din cauza producătorului, se va asigura service-ul în garanție.

În caz că defecțiunea a apărut din cauza utilizatorului, costurile reparației uneltei vor fi suportate de către acesta.

Termenul executării reparațiilor depinde de complexitatea procesului de eliminare a cauzelor

defectului și sunt stabilite de reprezentantul comercial sau de centrul service care a acceptat efectuarea lucrărilor de reparare.

Service-ul în garanție nu este asigurat în următoarele cazuri:

- Utilizarea uneltei în alte scopuri decât cele prevăzute de manualul de instrucțiuni;
- Absența:
  - Certificatului de garanție cu căsuțele A, B, C completate chitanței sau facturii ce confirmă data de achiziționare și perioada de garanție sau unui document echivalent;
  - Manualului de instrucțiuni etichetelor de pe uneltele conținând numărul de identificare al producătorului;
  - Uzura normală a mecanismelor și ansamblurilor cu perioadă limitată de utilizare;
  - Întreținerea preventivă și înlocuirea componentelor cu uzură rapidă (informații mai detaliate pot fi obținute în centrele service **DWT** din țara dvs.);
  - Suprasarcina sau utilizarea excesivă, având următoarele consecințe:
    - Defectarea simultană a uneia sau mai multor componente mecanice și ansambluri conectate funcțional la sistem;
    - Arderea, carbonizarea, topirea datorată încălzirii excesive a componentelor mecanice (elemente de încălzire, comutatoare, cabluri, carcase);
    - Deteriorările mecanice, prezența unor obiecte străine în interiorul aparatului;
    - Demontarea și repararea uneltei de către persoane neautorizate de **DWT**.

Garanția nu este valabilă în cazul consumabilelor și accesoriilor.

În cazul utilizării uneltei în scopuri industriale termenele service-ului în garanție pot fi reduse.

Data " " 20\_\_

Semnătura \_\_\_\_\_

## DWT гаранция

### DWT гаранция

Гаранцията за инструменти **DWT** се предоставя съгласно законите и специфичните изисквания за всяка държава. В случай, че законодателството не предоставя условия за гаранционно обслужване, те ще бъдат определени от търговския представител, ангажиран с продажбата на нашите продукти. Можете да намерите информация за търговските представители на нашия сайт [www.dwt-pt.com](http://www.dwt-pt.com) или на първа страница на упътването.

Началото на гаранционния срок е от датата на продажба на инструмента чрез търговската компания (доказателство са - правилно попълнена гаранционна карта в точки А, В, С, както и наличие на разписка или заменящ я документ). Производителят не носи отговорност за гаранция и след продажбен сервиз, ако той не присъства като продавач на инструмента на територията на Вашата държава.

### Гаранционно обслужване

За извършване на гаранционно обслужване е необходимо да се свържете с компанията, която е продала инструмента или с най-близкия сервизен център, който извършва сервизиране на инструменти **DWT**.

Когато инструментът бъде предоставен в сервизен център или търговска организация е необходимо да го предоставите в почистен вид с описание на дефекта, в оригинална опаковка, с упътването с инструкции и гаранционната сервизна книжка, заедно с попълнени точки А, В, С в гаранционната карта, както и разписка или заменящ я документ, който потвърждава датата на закупуване на инструмента.

Ако след проверка на неизправността стане ясно, че тази неизправност е по вина на производителя, то ще бъде извършен гаранционен ремонт.

В случай на неизправност, причинена от потребителя, разходите за сервизиране на

инструмента и ремонта му са за сметка на потребителя.

Сроковете за извършване на ремонта, зависят от сложността на отстраняване на причината за дефекта и са определени от търговския представител или сервизния център, който е приел инструмента за ремонт.

Гаранционно обслужване не се предлага в случаите, когато:

- Инструментът е използван за цели, неописани в упътването с инструкции;
- Липса на:

- Правилно попълнена гаранционна карта в точки А, В, С, разписка, потвърждаваща датата на закупуване и гаранционния период или друг заменящ я документ;

- Упътване с инструкции, етикети на инструмента със сериен номер на производителя;

- Естествено износване на механизми и сглобки, имащи ограничен срок на работен капацитет;

- Предварителна поддръжка и смяна на бързо износващи се детайли (повече информация може да бъде намерена в сервизните центрове на **DWT**, работещи във Вашата държава);

- Претоварване или тежка употреба, последствията, от които са:

- Едновременна повреда на една или повече части и сглобки, функционално свързани в система;

- Изгаряне, овъгляване, стапяне поради прекалено високи вътрешни температури на оборудването (нагревателни елементи, прекъсвачатели, окабеляване, корпуси);

- Механични повреди, наличие на чужди предмети в уреда;

- Разглобяване и ремонт, който не е бил предприет от специалисти на **DWT**.

Гаранцията не е валидна за консумативи и аксесоари, които при износване се заменят.

В случай, че инструментът е използван с промишлени цели, условията на гаранцията може да бъдат оспорвани и намалени.

Дата "\_\_\_" \_\_\_ 20\_\_\_

Подпис \_\_\_\_\_

Εγγύηση της  
DWT

Η εγγύηση των εργαλείων **DWT** παρέχεται ανάλογα με τους νόμους και τα ιδιαίτερα χαρακτηριστικά κάθε χώρας. Σε περίπτωση που η νομοθεσία δεν διευκρινίζει όρους εγγύησης, αυτοί καθορίζονται από τον εμπορικό αντιπρόσωπο που ασχολείται με την πώληση των προϊόντων μας. Μπορείτε να βρείτε πληροφορίες για τους εμπορικούς αντιπροσώπους μας στην ιστοσελίδα μας [www.dwt-pt.com](http://www.dwt-pt.com) ή στην πρώτη σελίδα του εγχειριδίου οδηγιών.

Η περίοδος εγγύησης ξεκινά από την ημερομηνία πώλησης του εργαλείου από την εμπορική εταιρεία (βεβαίωση λήψης - σωστά συμπληρωμένο δελτίο εγγύησης στα σημεία Α, Β, C καθώς και παρουσία της απόδειξης ή του τιμολογίου).

Ο κατασκευαστής δεν φέρει ευθύνη για την εγγύηση ούτε για το σέρβις μετά την πώληση, αν δεν εμφανίζεται ως πωλητής του εργαλείου εντός της χώρας σας.

Παροχή  
εγγύησης

Για την παροχή της εγγύησης, είναι απαραίτητο να επικοινωνήσετε με την εταιρεία από την οποία αγοράσατε το εργαλείο ή με το πλησιέστερο εξουσιοδοτημένο σέρβις που αναλαμβάνει επισκευές εργαλείων **DWT**.

Όταν πηγαίνετε το εργαλείο στο εξουσιοδοτημένο σέρβις ή στο κατάστημα που το αγοράσατε, πρέπει να παραδίδετε το εργαλείο σε καλή κατάσταση με περιγραφή της βλάβης, στην αρχική του συσκευασία, μαζί με το εγχειρίδιο οδηγιών, το βιβλιαράκι εγγύησης - σέρβις καθώς και το δελτίο εγγύησης συμπληρωμένο στα σημεία Α, Β, C, εσωκλειόντας και την απόδειξη ή το τιμολόγιο που επιβεβαιώνει την ημερομηνία αγοράς του εργαλείου.

Αν μετά τον έλεγχο για δυσλειουργίες διαπιστωθεί ότι η συγκεκριμένη δυσλειουργία προκλήθηκε από σφάλμα του κατασκευαστή, θα ισχύσει η εγγύηση.

Σε περίπτωση που η δυσλειουργία προκλήθηκε από σφάλμα του χρήστη, το κόστος των εργασιών επιδιόρθωσης του εργαλείου επιβαρύνει το χρήστη.

Οι όροι διεξαγωγής των εργασιών εξαρτώνται από την πολυπλοκότητα εξάλειψης της αιτίας της βλάβης, και καθορίζονται από το εξουσιοδοτημένο σέρβις που παρέλαβε το εργαλείο για επιδιόρθωση.

Η εγγύηση δεν καλύπτει τις εξής περιπτώσεις:

- Χρήση του εργαλείου για σκοπό που δεν αναφέρεται στο εγχειρίδιο οδηγιών;
  - Απουσία:
    - Σωστά συμπληρωμένου δελτίου εγγύησης στα σημεία Α, Β, C, της απόδειξης αγοράς που βεβαιώνει την ημερομηνία αγοράς και τη περίοδο εγγύησης ή του τιμολογίου αγοράς;
    - Εγχειριδίου οδηγιών, ετικετών εργαλείου με τον αριθμό σειράς του κατασκευαστή;
  - Φυσιολογική φθορά μηχανισμών και συγκροτημάτων με περιορισμένη περίοδο ικανότητας λειτουργίας;
  - Προληπτική συντήρηση και αντικατάσταση εξαρτημάτων ταχείας φθοράς (αναλυτικότερες πληροφορίες μπορείτε να προμηθευτείτε από τα εξουσιοδοτημένα σέρβις της **DWT** που δραστηριοποιούνται στη χώρα σας);
  - Υπερφόρτιση ή βαριά χρήση με τις εξής συνέπειες:
    - Ταυτόχρονη βλάβη ενός ή περισσότερων εξαρτημάτων και συγκροτημάτων που είναι λειτουργικά συνδεδεμένα με το σύστημα;
    - Καύση, απανθράκωση, τήξη λόγω υπερβολικά υψηλής εσωτερικής θερμοκρασίας εξαρτημάτων (θερμαντικά στοιχεία, διακόπτες, καλωδίωση, περιβλήματα);
    - Μηχανικές ζημιές, παρουσία ξένων αντικειμένων μέσα στη συσκευή;
    - Εργασίες αποσυρμολόγησης και επισκευής που δεν έχουν διεξαχθεί από ειδικούς της **DWT**.
- Η εγγύηση δεν καλύπτει αναλώσιμα ούτε αξεσουάρ που παρέχονται εν μέρει μαζί με το εργαλείο. Σε περίπτωση χρήσης του εργαλείου για βιομηχανικό σκοπό, οι όροι της εγγύησης μπορεί να είναι περιορισμένοι.

Ημερομηνία " " 20

Υπογραφή \_\_\_\_\_

Гарантия  
DWT

Для инструмента **DWT** предусмотрена гарантия в соответствии с законами и специфическими особенностями каждой страны. В случае, если законодательством не предусмотрены сроки гарантийного обслуживания, их устанавливает торговое представительство, которое занимается реализацией нашей продукции. Информацию о торговых представительствах Вы сможете найти на нашем сайте [www.dwt-pt.com](http://www.dwt-pt.com) или на первой странице инструкции по эксплуатации.

Началом гарантийного срока является дата продажи инструмента через торговую организацию (подтверждение - правильно заполненный гарантийный талон в пунктах А, В, С, а также наличие товарного чека или документа заменяющего его). Производитель не берёт на себя ответственность за гарантийное и послегарантийное обслуживание, если он же не является продавцом инструмента на территории Вашей страны.

Гарантийное  
обслуживание

Для осуществления гарантийного обслуживания необходимо обратиться в организацию, которая продала Вам инструмент или ближайший сервисный центр, который осуществляет ремонт инструмента **DWT**.

При сдаче инструмента в сервисный центр или торговую организацию Вам необходимо предоставить инструмент в чистом виде с указанием дефекта, в оригинальной упаковке, с инструкцией по эксплуатации и гарантийно-сервисной книжкой с заполненным гарантийным талоном в пунктах А, В, С, а также товарным чеком или документом, заменяющим его, подтверждающим дату покупки инструмента.

Если после проверки неисправности будет установлено, что данная неисправность произошла по вине производителя, будет произведено гарантийное обслуживание.

В случае, если неисправность произошла по вине пользователя, стоимость услуг по ремонту инструмента перенимает на себя пользователь. Сроки выполнения работ зависят от сложности устранения причины дефекта и устанавливаются торговым представительством или сервисным центром, который принял инструмент в ремонт.

Гарантийное обслуживание не производится в случаях:

- использования инструмента в целях, не предусмотренных инструкцией по эксплуатации;
- отсутствия:
  - правильно заполненного гарантийного талона в пунктах А, В, С, товарного чека подтверждающего дату покупки и срок гарантии или другого документа заменяющего его;
  - инструкции по эксплуатации, наклейки на инструменте с серийным номером завода изготовителя;
  - естественного износа механизмов и узлов, имеющих ограниченный период работоспособности;
  - профилактики и замены быстроизнашиваемых деталей (более подробную информацию можно получить в сервисных центрах **DWT**, работающих в Вашей стране);
  - перегрузки или интенсивного использования, следствием которых являются:
    - одновременный выход из строя одного или более функционально связанных деталей и узлов;
    - сгорание, обугливание, оплавление под воздействием высокой внутренней температуры деталей (нагревательные элементы, кнопки, провода, корпуса);
    - механических повреждений, наличия внутри инородных предметов;
    - вскрытия, а также ремонта, который был произведён не специалистами **DWT**.

Гарантия не распространяется на расходные материалы и принадлежности, которые частично входят в комплект поставки.

В случае использования инструмента в производственных целях сроки гарантийного обслуживания могут быть сокращены.

Дата " \_\_\_\_ " \_\_\_\_ 20 \_\_\_\_

Подпись \_\_\_\_\_

Гарантія  
DWT

Для інструменту **DWT** передбачена гарантія відповідно до законів і специфічних особливостей кожної країни. У випадку, якщо законодавством не передбачені терміни гарантійного обслуговування, їх встановлює торговельно-представництво, яке займається реалізацією продукції. Інформацію про торговельно-представництво Ви зможете знайти на нашому сайті [www.dwt-pt.com](http://www.dwt-pt.com) або на першій сторінці інструкції з експлуатації.

Початком гарантійного терміну є дата продажу інструменту через торговельну організацію (підтвердження - правильно заповнений гарантійний талон в пунктах А, В, С, а також наявність товарного чека або документа, що замінює його). Виробник не бере на себе відповідальність за гарантійне і післягарантійне обслуговування, якщо він же не є продавцем інструменту на території Вашої країни.

Гарантійне  
обслуговування

Для здійснення гарантійного обслуговування необхідно звернутися в найближчий сервісний центр, який здійснює ремонт інструменту **DWT** або організацію, яка продала Вам інструмент. При здачі інструменту в сервісний центр або торговельну організацію Вам необхідно надати інструмент в чистому вигляді з вказівкою дефекту, в оригінальній упаковці, з інструкцією з експлуатації, і гарантійно-сервісною книжкою із заповненим гарантійним талоном в пунктах А, В, С, а також товарним чеком або документом, що замінює його, підтверджуючу дату покупки інструменту. Якщо після перевірки несправності буде встановлено, що дана несправність сталася з вини виробника, буде проведено гарантійне обслуговування. У випадку, якщо несправність сталася з вини користувача, вартість послуг з ремонту інструменту переймає на себе користувач.

Технологічна інструкція. Оцінка гарантійного ремонту інструменту.  
Основні положення щодо гарантійного ремонту

Загальні положення

Завод - виробник встановлює на електроінструмент гарантійний термін, зазначений у гарантійному талоні, за умови правильної експлуатації та наявності правильно оформленого паспорту та гарантійного талона.

Для інструменту, який перебував у використанні, завод - виробник рекомендує ретельну експертизу, виключаючи гарантійний ремонт інструменту з дефектами, отриманими внаслідок:

- Зовнішніх механічних пошкоджень (тріщини, відколи, деформація корпусу, мережевого шнура, штепселя або деформацію інших елементів конструкції);

Терміни виконання робіт залежать від складності усунення причини дефекту і встановлюються торговельно-представництвом або сервісним центром, який приймає інструмент в ремонт. Гарантійне обслуговування не проводиться у випадках:

- використання інструменту в цілях, не передбачених інструкцією з експлуатації;
  - за відсутності:
    - правильно заповненого гарантійного талона в пунктах А, В, С, товарного чека підтверджуючого дату покупки і термін гарантії або іншого документа, що замінює його;
    - інструкції з експлуатації, наклейки на інструменті з серійним номером заводу-виробника;
    - природного зносу механізмів і вузлів, що мають обмежений період працездатності;
    - профілактики і заміни швидкозношуваних деталей (докладнішу інформацію можна отримати в сервісних центрах **DWT**, що працюють у Вашій країні);
    - перевантаження або інтенсивного використання, наслідком яких є:
      - одночасний вихід з ладу однієї або більше функціонально пов'язаних деталей і вузлів;
      - згорання, обвуглювання, оплавлення під впливом високої внутрішньої температури деталей (нагрівальні елементи, кнопки, дроти, корпуси);
    - механічних пошкоджень, наявності усередині чужорідних предметів;
    - розбору, а також ремонту, який був проведений не фахівцями **DWT**.
- Гарантія не розповсюджується на витратні матеріали і приладдя, яке частково входить в комплект постачання. У разі використання інструменту у виробничих цілях терміни гарантійного обслуговування можуть бути скорочені.

Дата \_\_\_\_\_ " \_\_\_\_\_ 20 \_\_\_\_\_

Підпис \_\_\_\_\_

- Наявності всередині агрегату сторонніх предметів;
- Наявності ознак самостійного ремонту;
- Наявності змін конструкції виробу (модифікації);
- Забруднення агрегату, як внутрішнє, так і зовнішнє, іржа тощо;
- Неправильної або недбалой експлуатації, транспортування, зберігання, або є наслідком недотримання режиму електроживлення, стихійного лиха, аварії тощо.

Гарантія не поширюється на акумулятори, зарядні пристрої, затискні пристрої (свердильні патрони,

чанги і т.п.), витратні матеріали (фільтра, масляні матеріали, реміні, ланцюги та шини ланцюгових пилок, диски пильні і відрізни, ріжучі касети з волосінню і ножі тримерів, свердла, бури що входять в комплектацію і т.п.), а також на будь-які інші частини виробу, що мають природний обмежений термін служби (сальники, гумові кільця, електричні щітки, втулки, втулки зубчастої перфорації, шліфувальні платформи та тощо).

Умови гарантії не передбачають профілактику та чистку агрегату, транспортні витрати не входять в обсяг гарантійного обслуговування. **Ремонт, пов'язаний із заміною швидко-зношуваних деталей, таких як: заміна відпрацьованих мастила, зношених ущільнюючих гумових кілець, втулок, сальників, вугільних щіток і т.д., не є гарантією і виконується за рахунок споживача.**

## 1. Перевірка документів, що підтверджують гарантію

Документом, що надає право на проведення гарантійного ремонту, є гарантійний талон на виріб встановленого зразка з печаткою торгівельної

організації, дати продажу, заводського номера, а також копії чека (або копії накладної) організації продавця.

Визначення (пошкодження, дефект)	Зауваження (можливі причини)	Гарантія так / ні
1.1. Термін гарантійних зобов'язань вийшов.	Термін гарантії - 24 місяці з дати продажу. Гарантія на виріб продовжується на час знаходження даного виробу в гарантійному ремонті.	ні
1.2. Гарантійний талон, копія чека або паспорт не заповнений (відсутні: штамп торгівельної організації, дата продажу, підпис продавця, найменування інструменту, заводський або серійний номер).	Порушення умов гарантії.	ні
1.3. Відомості про інструмент, відмічені в паспорті або гарантійному талоні, не відповідають дефекту електроінструменту.	Відсутність пошкодження, зміна серійного номера на інструменті або даних в гарантійному талоні та копії чека (або копії накладної). Порушення умов гарантії.	ні
1.4. Гарантійний талон не відповідає заводському зразку.	Порушення умов гарантії.	ні
1.5. Гарантійний талон повністю або частково не читається.	Недбале зберігання.	ні
1.6. Документ заповнений заднім числом (пізніше), може бути доведено.	Вписаний старий інструмент в новий документ, документи заповнені різним почерком або чорнилом і так далі.	ні

## 2. Визначення пошкодження за зовнішнім виглядом електроінструменту

Визначення (пошкодження, дефект)	Зауваження (можливі причини)	Гарантія так / ні
2.1. Зовнішні пошкодження затискного пристрою, корпусу електроінструменту, додаткової рукоятки, мережевого шнура, штепсельної вилки, гумових та пластикових пилозахисних елементів.	Неправильна експлуатація.	ні
2.2. Зігнутий шпindel (биття шпинделя).	Удар по шпинделю.	ні
2.3. Продавлений вимикач.	Удар.	ні
2.4. Кнопка вимикача западає (зовнішніх пошкоджень немає).	Неякісне виготовлення.	так
2.5. Сильне забруднення вентиляційних вікон всередині електроінструменту сторонніми предметами (пил, сторонні тіла, рідини), що могло призвести до поломки інструменту.	Недбала експлуатація і недоліки догляду за електроприладами.	ні

## 2. Визначення пошкодження за зовнішнім виглядом електроінструменту

<b>Визначення (пошкодження, дефект)</b>	<b>Зауваження (можливі причини)</b>	<b>Гарантія так / ні</b>
2.6. Іржа на дефектних частинах електроінструменту.	Неправильне зберігання, недолік догляду за електроприладами.	ні
2.7. Пошкодження від вогню (зовнішнє).	Контакт з відкритим полум'ям.	ні
2.8. Електроінструмент прийнятий в розібраному вигляді або раніше був розкритий поза офіційним сервісним центром.	Порушено право на розбирання інструменту під час гарантійного терміну.	ні
2.9. Електроінструмент був раніше розкритий поза сервісним центром (неправильна збірка, застосування нефірмових кілець ущільнювачів, сальників, нестандартних підшипників тощо), що могло б призвести до виходу з ладу електроінструменту.	Гарантійний електроінструмент повинен обслуговуватися в сервісних центрах.	ні
2.10. Стирання деталей з плином часу (вугільних щіток, сальників, кілець ущільнювачів, пилзахисних втулок, зубчастих пасів тощо), редукторного і підшипникового мастила.	Дані деталі зношуються під час експлуатації.	ні
2.11. Зовнішні пошкодження інструменту.	Падіння, удар.	ні
2.12. Інструмент приймається в комплекті з приладам, з якими стався його вихід з ладу. У разі застосування змінного інструменту (оснащення): • затупленого або пошкодженого; • невідповідного, нестандартного.	Неправильний догляд, який призвів до перевантаження або поломки. Перевищення потужності електроінструменту (наслідок - перевантаження).	ні
2.13. Не читається зовсім або частково заводський номер електроінструменту.	Порушення правил експлуатації.	ні
2.14. Пломба на корпусі відсутня або не відповідає заводській, а також уповноваженої сервісної майстерні.	Спроба ремонту в неспеціалізованій ремонтній майстерні.	ні

## 3. Пошкодження елементів електродвигуна

<b>Визначення (пошкодження, дефект)</b>	<b>Зауваження (можливі причини)</b>	<b>Гарантія так / ні</b>
3.1. Згорілі обмотки якоря і статора, рівномірна зміна кольору обмоток (можливий вихід з ладу вимикача): • перевантаження; • сильно забруднений вентилятор.	Порушення умов експлуатації (тривала робота з перевантаженням, недостатнє охолодження через забруднення інструменту).	ні
3.2. Ротор згорів, котушки статора не змінили колір або опір.	Короткозамкнений виток або замикання на корпусі якоря.	так
3.3. Сильне іскріння на колекторі ротора - наявність короткозамкненого витка (нерівномірне забарвлення якоря).	Заводський брак.	так
3.4. Пробій електричної ізоляції шнура живлення, обмоток статора, якоря (1500 В).	Заводський брак.	так
3.5. Механічне порушення ізоляції якоря або статора внаслідок забруднення або попадання сторонніх предметів.	Недбала експлуатація і недолік догляду за електроприладами.	ні
3.6. Електричний пробій обмотки статора відносно пакету статора.	Заводський брак.	так

### 3. Пошкодження елементів електродвигуна

<b>Визначення (пошкодження, дефект)</b>	<b>Зауваження (можливі причини)</b>	<b>Гарантія так / ні</b>
3.7. Розрив обмотки якоря з причини неякісного просочення.	Заводський брак.	так
3.8. Каркас статора і якір спаялися разом: • колектор та якір без первинних ушкоджень, відносно нові; • знос колектора і якоря внаслідок загального зносу щіток.	Заводський брак. Природний знос міді колектора.	так ні
3.9. Знос колектора якоря внаслідок загального зносу щіток.	Природний знос міді колектора.	ні
3.10. Стирання зубів валу якоря (мастило робоче), інших пошкоджень немає.	Заводський брак.	так
3.11. Природний знос зубів валу якоря і веденого зубчастого колеса (мастило не робоче або відсутнє, метал якоря з синявою).	Недостатня кількість мастила, недолік догляду за електроприладами.	ні
3.12. Пошкодження якоря, статора, корпусу електродвигуна, пов'язане з виходом з ладу підшипників якоря, внаслідок стирання з плином часу.	Недостатній догляд за інструментом.	ні
3.13. Пошкодження якоря, статора, корпусу електродвигуна, пов'язане з виходом з ладу підшипників якоря (редукторне мастило не робоче).	Недостатній догляд за інструментом.	ні
3.14. Механічне пошкодження вугільних щіток (може призвести до виходу з ладу якоря і статора), неправильний вибір щіток.	Падіння інструменту або удари. Небала експлуатація.	ні
3.15. Вугільні затискачі забруднені, щітку утримувач в порядку.	Недолік догляду.	ні
3.16. Стирання щіток з плином часу.	Витратний матеріал (заміна щіток проводиться за рахунок покупця).	ні
3.17. Пошкодження колектора внаслідок використання неоригінальних щіток.	Порушення умов експлуатації. Призводить до виходу з ладу якоря.	ні
3.18. Інструмент використовувався професійно і в комерційних цілях.	Неможливо довести.	ні

### 4. Пошкодження перемикачів, регуляторів, електричних схем

Випадки виходу з ладу перемикачів, регуляторів, електричних схем відносяться до гарантійних випадків, за винятком випадків, наведених нижче:

<b>Визначення (пошкодження, дефект)</b>	<b>Зауваження (можливі причини)</b>	<b>Гарантія так / ні</b>
4.1. Вихід з ладу перемикача, регулятора, електричної схеми (спільно зі статором і якорем) з причини перевантаження.	Неправильна експлуатація.	ні
4.2. Вихід з ладу перемикача (відсутність можливості регулювання плавності) через засмічення коліщатка перемикача сторонніми речовинами.	Небала експлуатація і недостатній догляд за електроприладами.	ні
4.3. Відсутність функції утримання клавіші включення в положенні включено.	Механічний знос.	ні
4.4. Механічне пошкодження перемикача, регулятора електричної схеми.	Небала експлуатація електроінструменту.	ні



## 5. Пошкодження елементів редукторів, передавальних механізмів

<b>Визначення (пошкодження, дефект)</b>	<b>Зауваження (можливі причини)</b>	<b>Гарантія так / ні</b>
5.1. Обламаний (не більше одного) зуб шестерні (мастило робоче).	Неякісне виготовлення.	так
5.2. Природне стирання зубчастих коліс (мастило не робоче).	Недостатній догляд за електроприладами.	ні
5.3. Заклинювання поршня в циліндрі перфоратора (гумові деталі зношені, мастило не робоче).	Недостатній догляд за електроприладами.	ні
5.4. Вихід з ладу підшипників редуктора (мастило робоче).	Неякісне виготовлення.	так
5.5. Вихід з ладу підшипників редуктора (мастило не робоче, наявність сторонніх механічних домішок).	Недостатній догляд за електроприладами.	ні
5.6. Пошкодження, що виникли з причини відсутності або розриву захисного кожуха, що сприяло забрудненню механізму.	Недостатній догляд за електроприладами.	ні
5.7. Розрив або стирання зубчастого ременя.	Перевантаження Деталь, що псується з плином часу. Брак шківів.	ні ні так
5.8. Пошкодження редуктора через: <ul style="list-style-type: none"> <li>• не герметичність;</li> <li>• недостатню кількість змащувача;</li> <li>• відсутність догляду.</li> </ul>	<ul style="list-style-type: none"> <li>• З вини виробника.</li> <li>• З вини виробника.</li> <li>• Недостатня кількість мастила.</li> </ul>	так так ні
5.9. Продавлена кнопка фіксації диска (стопор шестерень).	Неправильна експлуатація. Надмірне зусилля при закручуванні гайок фіксуючих диск.	ні
5.10. Люфт шпинделя в шуруповертах і дрילהх.	Стирання посадочних місць, або удар по шпинделю (падиння інструменту).	ні
5.11. Природний знос посадочних місць кульок внутрішнього циліндра для хвостовиків оснащення типу SDS +, вигнутий внутрішній циліндр.	Неправильна експлуатація (не використання змащувача), перевантаження.	ні

## 6. Пошкодження додаткового оснащення, змінного інструменту

<b>Визначення (пошкодження, дефект)</b>	<b>Зауваження (можливі причини)</b>	<b>Гарантія так / ні</b>
6.1. Пошкодження липучих платформ шліфувальних машин (відсутність зчеплення).	Перевантаження. Деталь, що псується з плином часу.	ні
6.2. Псування гумових платформ шліфувальних машин.	Деталь, що псується з плином часу.	ні
6.3. Вихід з ладу платформи віброшліфувальної машини (підшипника в пластмасовому корпусі).	Перевантаження (пластмасовий корпус є захистом від перевантаження даної машини).	ні
6.4. Кулачок свердильного патрона обламаний (механічних пошкоджень немає).	Неякісний затискний патрон.	так
6.5. Пошкодження затискного патрона вгасли-док забруднення пилом.	Робота без пиловідсмоктування, зношений (порваний) пилозахисний ковпачок або його відсутність.	ні
6.6. Злам підстави полотна, пилко утримувача.	Неякісне виготовлення.	так
6.7. Механічне пошкодження ножів рубанка.	Неправильна експлуатація.	ні

## 6. Пошкодження додаткового оснащення, змінного інструменту

<b>Визначення (пошкодження, дефект)</b>	<b>Зауваження (можливі причини)</b>	<b>Гарантія так / ні</b>
6.8. Пошкодження бура, свердел, різців, пік і т.п. відсутні механічні пошкодження на поверхні металу.	На змінний інструмент гарантія не надається.	ні
6.9. Знос приводних зірочок ланцюгових передач.	Витратний матеріал.	ні
6.10. Пошкодження волосіні.	Сторонні предмети в траві. Неправильна експлуатація.	ні

## 7. Випадки гарантії акумуляторного електроінструменту

<b>Визначення (пошкодження, дефект)</b>	<b>Зауваження (можливі причини)</b>	<b>Гарантія так / ні</b>
7.1. Обламні або зношені зуби шестірні планетарного механізму.	Перевантаження в режимі свердління. Недбала експлуатація.	ні
7.2. Природний знос зубчастих коліс (мастило не робоче).	Недостатній догляд за електроприладами.	ні
7.3. Вихід з ладу підшипників редуктора (мастило робоче).	Неякісне виготовлення.	так
7.4. Вихід з ладу підшипників редуктора (мастило не робоче, наявність сторонніх механічних домішок).	Недостатній догляд за електроприладами.	ні
7.5. Вихід з ладу вимикача (відсутність можливості регулювання плавності) через засмічення сторонніми речовинами.	Недбала експлуатація і недостатній догляд за електроприладами.	ні
7.6. Вихід з ладу вимикача (відсутність можливості регулювання кількості обертів).	Перевантаження в режимі свердління, недбала експлуатація.	ні
7.7. Вихід з ладу акумулятора.	Витратний комплектуючий матеріал.	ні

## DWT garantija

### DWT garantija

DWT įrankiui suteikiamos garantinės sąlygos priklauso nuo kiekvienoje šalyje galiojančių įstatymų ir kitų toje šalyje esamų ypatybių. Jei pagal įstatymus nenumatoma joks garantinio aptarnavimo terminas, tuomet ši terminą nustatys prekybos atstovai parduodantys mūsų produktus. Informaciją apie mūsų prekybos atstovus rasite mūsų tinklalapyje [www.dwt-pt.com](http://www.dwt-pt.com) arba pirmajame naudojimo instrukcijų puslapyje.

Garantinio laikotarpio pradžia visuomet yra diena, kai įrankis buvo įsigytas per mūsų prekybos atstovų tinklą (būtina išsaugoti pirkimą patvirtinančius dokumentus - garantinį taloną tinkamai užpildytą pozicijose A, B ir C, o taip pat turėti pirkimo čekį arba atitinkantį dokumentą). Gamintojas nėra atsakingas už garantinius įsipareigojimus ir aptarnavimą jei įrankio pardavėjas jūsų šalyje yra kita kompanija.

### Garantinis aptarnavimas

Dėl garantinio aptarnavimo būtina susisiekti su įmone, kuris jums pardavė įrankį, arba su artimiausiu klientų aptarnavimo centru, kur remontuojami DWT įrankiai.

Įrankį pardavėjui arba į aptarnavimo centrą pristatyti būtina originalioje pakuotėje, kartu su gedimo aprašymu, su naudojimo instrukcijomis, garantiniu talonu tinkamai užpildytu pozicijose A, B ir C, o taip pat pirkimo čekį arba atitinkamą dokumentą, patvirtinantį įrankio pirkimą ir nurodantį jo pirkimo datą.

Jei po gedimo patikrinimo išaiškės, kad gedimas įvyko dėl gamintojo kaltės, bus suteikiamas garantinis aptarnavimas.

Jei bus nustatyta, kad dėl gedimo kaltas įrankio naudotojas, sąskaitą už remonto darbus privalės apmokėti pats įrankio savininkas.

Darbu vykdymo terminas priklauso nuo gedimo pašalinimo sudėtingumo ir nustatomas prekybos atstovo arba aptarnavimo centro specialistu, kurie priima įrankį remonto darbams.

Garantinis aptarnavimas neteikiamas šiais atvejais:

- Jei įrankis naudojamas ne pagal paskirtį nurodytą naudojimo instrukcijoje;
- Jei nėra:
  - Garantinio talono tinkamai užpildyto pozicijose A, B ir C, įrankio pirkimą ir garantinį laikotarpį patvirtinančio pirkimo čekio arba atitinkamas dokumentas;
  - Naudojimo instrukcijų, indikacinio lipduko kartu su gaminio serijiniu numeriu ant prietaiso;
- Jei mechanizmai ir dalys per ribotą darbo laikotarpį natūraliai nusidėvėjo;
- Jei keičiamos ir remontuojamos greitai besidėvinčios dalys (detalesnės informacijos rasite jūsų šalyje veikiančiuose DWT įrankių aptarnavimo centruose);
- Perkrova ir intensyvus įrankio naudojimas, kai pasekmės yra šios:
  - Vienos ar kelių detalių ir mechanizmų, funkcionaliai susijusių su sistema, gedimas vienu metu;
  - Dalių sudegimas, apdegimas, išsilydimas dėl aukštų vidinių temperatūrų (kaitinimo elementai, jungikliai, laidai, korpusas);
  - Mechaniniai pažeidimai, pašaliniai objektai prietaiso viduje;
  - Prietaiso išrinkimas ir remontas vykdytas ne DWT specialistų.

Garantija negalioja vartojimo reikmėms ir priedams, kurie iš dalies įeina į tiekimo apimtį.

Naudojant prietaisą pramoniniais tikslais, garantinio aptarnavimo terminas gali būti sumažintas.

Data " " 20\_\_

Parašas \_\_\_\_\_

**DWT**  
**кепілдігі**

**DWT** құралына берілетін кепілдік әр елдің заңдары мен ерекше ережелеріне сай келеді. Кепілдікті қызмет көрсету шарттары заңнамада анықталмаған болса, оларды біздің өнімді сататын сауда өкілі анықтайды. Сауда өкілдері тұралы ақпаратты [www.dwt-pt.com](http://www.dwt-pt.com) торабында немесе пайдаланушы нұсқауының бірінші бетінде таба аласыз.

Құралды сауда компаниясы арқылы сатылған күн кепілдікті мерзімнің басталуы деп есептеледі (раस्ताма кепілдікті купонында А, В, С бөлімдерін дұрыс толтыру, сондай-ақ түбіртек немесе оның орнына қолданылатын құжаттың бар болуы). Өндірушінің ол еліңізде құралды сатушы ретінде шықпаса, кепілдік және сатылғаннан кейін көрсетілетін қызмет жайында жауапкершілігі жоқ.

**Кепілдікті қызмет**  
**көрсету**

Кепілдікті қызмет алу үшін құралды сатқан компанияға немесе **DWT** құралды жөндейтін ең жақын қызмет орталығына хабарласыңыз.

Құралды қызмет орталығына немесе сауда мекемесіне апарып бергенде, құралды таза күйінде, ақаулық сиппатамасын қосып, өз қорабында, пайдаланушы нұсқауы және А, В, С бөлімдері толтырылған кепілдікті купоны бар кепілдік қызмет кітапшасын, сондай-ақ құралды сатып алған күнді растайтын түбіртек немесе оның орнына қолданылатын құжатты алып келуі қажет.

Егер ақаулықты тексергеннен кейін ол ақаулықты өндіруші жіберді деп анықталса, кепілдікті қызмет көрсетіледі.

Ақаулық пайдаланушы кесірінен болса, құралды жөндеу шығындарын пайдаланушы өтейді.

Жұмыс жасау шарттары ақаулықтың себебін жою қиындылығына байланысты және оны сауда

өкілі немесе құралды жөндеуге алған қызмет орталығы белгілейді.

Кепілдікті қызмет келесі жағдайларда көрсетілмейді:

- құралды пайдаланушы нұсқаулығында көрсетілмеген мақсаттармен қолдану;
- келесі талаптардың жоқтығы:
  - А, В, С бөлімдері дұрыс толтырылған кепілдікті купон, құралды сатып алған күнді және кепілдік мерзімін растайтын түбіртек немесе оның орнына қолданылатын құжат;
  - пайдаланушы нұсқаулығы, құралдағы сериялық нөмірі бар өндірушінің заттаңбасы;
- қызмет көрсетудің мерзімі шектелген механизмдер мен құрастырулардың табиғи тозуы;
- тез тозатын бөлшектерге профилактикалық қызмет көрсету және ауыстыру (көбірек ақпаратты еліңізде жұмыс жасайтын **DWT** қызмет орталықтарында алуға болады);
- төменде көрсетілген жағдайларға әкелетін шамадан тыс немесе қарқынды қолдану:

• жүйеге қызметті қосылған бір немесе одан көп құрылғы бөлшектері мен тетіктердің кенет бұзылуы;

• құрылғының шамадан тыс ішкі темпertureасынан пайда болатын өртену, күю, еру (қыздыру элементтері, ажыратқыш, электр сымдары, ұяшықтар);

• механикалық бұзылу, құрылғы ішінде бөтен заттардың пайда болуы;

• **DWT** сарапшылары жасамаған демонтаж және жөндеу жұмыстары.

Кепілдік жабдықтар көлеміне жартылай жататын жұмсау материалдары мен жарақаттарға тарамайды.

Құралды өнеркәсіпті мақсатпен пайдаланған кезде кепілдікті қызмет көрсету шарттары шектелуі мүмкін.

Күні \_\_\_\_\_ " \_\_\_\_\_ 20 \_\_\_\_\_

Қолы \_\_\_\_\_

إن شروط تنفيذ أعمال الصيانة تعتمد على مدى تعقيد إزالة سبب العطل و الذي يتم تحديده من قبل المندوب التجاري أو مركز الصيانة الذي قبل بإصلاح العدة .

لا يتم تقديم خدمات الضمان في حالات :

- \* استخدام العدة لأغراض غير مذكورة في كتيب تعليمات الاستخدام / التشغيل.
- \* عدم وجود:
- \* كوابون الكفالة معياً بشكل صحيح في الخانات A, B, C . إيصال يثبت تاريخ الشراء و كذلك فترة الضمان أو أية إثباتات بديلة .
- \* كتيب التعليمات الاستخدام . لصفات على العدة توضح الرقم المتسلسل للمصنع
- \* تشغيل العدة ينتج عنه اهتراء طبيعي للميكانيزم و أجزاء الآلة التي لديها عمر تشغيل محدود
- \* الصيانة الوقائية و تبديل الأجزاء ذات التلف السريع ( يمكن الحصول على مزيد من المعلومات من مراكز صيانة DWT الموجودة في بلدكم )
- \* زيادة الحمل أو الاستخدام المكثف و الذي ينتج عنه:
- \* فشل مترامن لأحد من الأجزاء المعدنية أو عدة منها مع الأجزاء المصممة المرتبطة بالنظام بشكل وظيفي .
- \* احتراق . تجمد أو ذوبان ناخ عن حرارة داخلية عالية للأجزاء المعدنية ( العناصر الحرارية . مغناطيس الكهرياء . التوصيلات . علبه العدة )
- \* عطل ميكانيكي . وجود أشياء غريبة في العدة
- \* الفك و القيام بأعمال الصيانة من قبل أشخاص غير خبراء DWT لا تغطي الكفالة المستهلكات و الإكسسوارات .
- في حال تم استخدام العدة لأغراض صناعية . من الممكن أن تقل بتود خدمة الضمان .

إن ضمان عدة DWT تعطى حسب القوانين و الميزات الخاصة لكل بلد . في حال كانت النشريات المحلية لا تحدد شروط خدمات الضمان . سيتم تحديدها من قبل المندوب التجاري الذي يتولى مبيع منتجاتنا . جردون المعلومات عن المندوب التجاري على موقعنا الإلكتروني : [www.dwt-pt.com](http://www.dwt-pt.com) أو في الصفحة الأولى من كتيب التشغيل . إن بداية فترة الضمان هو تاريخ مبيع العدة عن طريق الشركة التجارية (اشعار - كوابون الضمان بحيث يتم تعبئة الخانات A, B, C بشكل صحيح . بالإضافة لإبراز إيصال أو ما يعادله ) إن المصنع لا يتحمل مسؤولية الضمان و خدمة ما بعد البيع في حال كان لم يظهر أنه البائع ضمن بلدك .

للحصول على خدمة الضمان من الضروري الاتصال بالشركة التي باعتك العدة أو أقرب مركز صيانة و الذي يقوم بأعمال الإصلاح لعدة DWT من الضروري عند إحضارك العدة لمركز الصيانة أو الشركة التجارية أن تسلم العدة بحالتها الصرفة مع توضيح العيب . ضمن الكرتون الخاص بها مع كتيب التشغيل و كتيب خدمة الضمان بحيث تكون جميع خانات الكوابون A, B, C قد تم إملأها بالكامل . إضافة للإيصال أو ما يعادله و الذي يظهر تاريخ شراء العدة .

يتم تقديم خدمة الضمان بعد أن يتم فحص العيب و يظهر أن العطل قد حصل بسبب المصنع . في حال كان العطل قد حصل بسبب السنخدم . يتم تحميل المستخدم تكلفة أعمال صيانة العدة .

20 \_\_\_\_\_ » \_\_\_\_\_ » \_\_\_\_\_

التاريخ :

التوقيع

130.com.ua

130.com.ua

**SDS-2200**

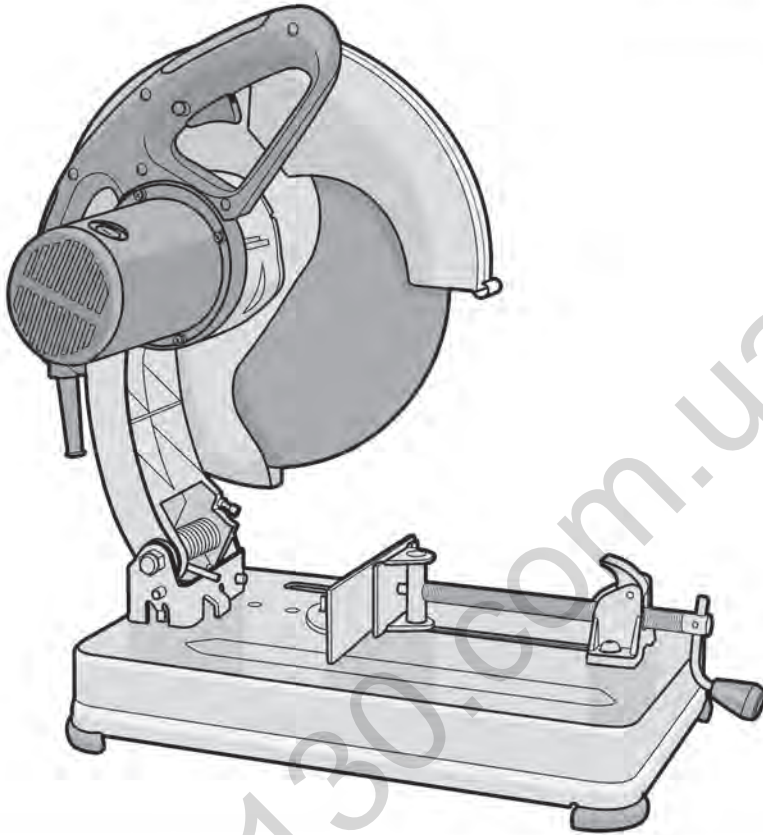

**de** Garantieschein und Servicekarten

**en** Warranty card and service cards

**fr** Garantie coupon et cartes de service

**it** Tagliando di garanzia e schede di riparazione

**es** Tarjetas de mantenimiento y cupón de garantía

**pt** Cupão da garantia e cartões de reparação

**tr** Garanti kuponu ve servis kartları

**pl** Kupon gwarancyjny i karty serwisowe

**cs** Záručný kupón a servisní listy

**sk** Záručný kupón a servisné listy

**ro** Cupon de garanție și taloane de service

**bg** Талон за гаранция и сервисни карти

**el** Κουπόνι εγγύησης και κάρτες σέρβις

**ru** Гарантийный талон и сервисные талоны

**ua** Гарантійний талон і сервісні талони

**lt** Garantinis kuponas ir aptarnavimo kortelės

**kz** Гарантиялы талон, қызмет көрсету карталары

**ar** بطاقات الضمان و بطاقات الصيانة



**A** SDS-

**B** Ser. No.: 17 1234567



**C** SHOP

« \_\_\_\_ » \_\_\_\_\_ 20 \_\_\_\_



i	A	B	C	Service Card No.: I, II, III, IV
	[SDS- / Ser. No.:]			
DE	Modell / Seriennummer	Verkaufsstelle	Garantiefrist (Monat) und Verkaufsdatum	Nur für Service Centres
GB	Model / Serial number	Trading company	Warrantes period (month) and sale date	For service centres only
FR	Modèle / Numéro de série	Revendeur	Période de garantie (mois) et date de vente	Uniquement pour les centres assistance
IT	Modello / Numero di serie	Impresa commerciale	Periodo (mese) e data d'acquisto	Solo per centri assistenza
ES	Modelo / Numero de serie	Empresa comercial	Periodo de garantía (mes) y fecha de venta	Solo para centro de asistencia técnica
PT	Modelo / Número de série	Empresa de revenda	Período da garantia (mês) e data da venda	Apenas para centros de reparação
BR	Modelo / Número de série	Empresa de revenda	Período da garantia (mês) e data da venda	Apenas para centros de reparação
FI	Malli / Sarjanumero	Jälleenmyyjä	Takuuaika (kuukautta) ja ostopäivä	Vain huoltoliikelle
SE	Modell / Seriennummer	Aterförsäljare	Garantiperiod (månader) och försäljningsdatum	Endast för servicecenter
DK	Model / Serienummer	Handelsfirma	Garantiperiode (måned) og salgsdato	Kun for servicecentre
NL	Model / Serienummer	Handelsbedrijf	Garantieperiode (maanden) en verkoopdatum	Alleen voor servicecentra
TR	Model / Seri no	Ticaret şirketi	Garanti periyodu (ay) ve satış tarihi	Sadece servis merkezleri için
PL	Model / Numer seryjny	Firma handlowa	Termin gwarancji (miesiąc) i data sprzedaży	Tylko dla centrów serwisowych
CZ	Typ / Výrobní číslo	Obchodní společnost	Záruční lhůta (měsíců) a datum prodeje	Pouze pro servisní střediska
SK	Typ / Výrobné číslo	Obchodná spoločnosť	Záručná lehota (mesiacov) a dátum predaja	Iba pre servisné strediská
HU	Modell / Szériaszám	Kereskedő cég	Garanciális időhossz (hónap) és a vásárlás dátuma	Csak a szervizeknek
RO	Model / Număr de înregistrare	Vanzator	Perioada de garanție (luna) și data vânzării	Numai pentru centrele service
RS	Model / Serijski broj	Trgovinska kompanija	Garantni period (mesec) i datum prodaje	Samo za servisne centre
HR	Model / Serijski broj	Trgovačka tvrtka	Jamstveno razdoblje (mjes.) i datum prodaje	Samo za servisne centre
BG	Модел / Сериен номер	Търговска компания	Гаранционен период (мес.) и дата на продажба	Само за сервисни центрове
GR	Μοντέλο / Αριθμός σειράς	Εμπορική εταιρεία	Περίοδος εγγύησης (μήνες) και ημερομηνία πώλησης	Μόνο για κέντρα σέρβις
RU	Модель / Сер. номер	Торговая организация	Срок гарантии (мес.) и дата продажи	Только для сервисных центров
UA	Модель / Сер. номер	Торгова організація	Термін гарантії (міс.) і дата продажу	Лише для сервісних центрів
LT	Modelis / Serijinis numeris	Prekybos kompanija	Garantiinis laikotarpis (mėnesiai) ir pirkimo data	Tik aptarnavimo centrams
LV	Modelis / Sērijas numurs	Tirdzniecības uzņēmums	Garantijas periods (mēn.) un pārdošanas datums	Tikai servisa centriem
EE	Mudel / Seerianumber	Edasimüüja	Garantiiperiood (kuudes) ning ostukuupäev	Ainult remonditöökojades
CN	型号/序列号	贸易公司	保修期(月)和销售日期	仅供服务中心
VN	Loại hình / số seri	Công ty thương mại	Thời hạn bảo hành (tháng) và ngày bán	Mục dành riêng cho trung tâm phục vụ
KZ	Модель / Сериялық нөмірі	Сауда компаниясы	Кепілдік мерзімі (ау) және сатылған күні	Тек қызмет орталықтарына
AE	الطراز / الرقم المتصل	الشركة التجارية	فترة الضمان (الشهر) وتاريخ البيع	للمراكز الصيانة فقط
FA	مدل / شماره سریال	شرکت داد و ستد	دوره ضمانت (بر حسب ماه) و داده‌های فروش	فقط برای مراکز فروش

### Service Card No.: I



No.: \_\_\_\_\_

 \_\_\_\_\_ No.: II 



\_\_\_\_\_ 

 \_\_\_\_\_ 



« \_\_\_\_\_ » \_\_\_\_\_ 20 \_\_\_\_\_ 

 \_\_\_\_\_ No.: III 



\_\_\_\_\_ 

 \_\_\_\_\_ 

« \_\_\_\_\_ » \_\_\_\_\_ 20 \_\_\_\_\_ 

 \_\_\_\_\_ No.: IV 

\_\_\_\_\_ 

 \_\_\_\_\_ 



« \_\_\_\_\_ » \_\_\_\_\_ 20 \_\_\_\_\_ 

### Service Card No.: II

No.: \_\_\_\_\_

**A** SDS- \_\_\_\_\_ 

Ser. No.: \_\_\_\_\_ 

 \_\_\_\_\_ 

\_\_\_\_\_ 

**C** \_\_\_\_\_ 

« \_\_\_\_\_ » \_\_\_\_\_ 20 \_\_\_\_\_ 

 \_\_\_\_\_ 

 « \_\_\_\_\_ » \_\_\_\_\_ 20 \_\_\_\_\_ 

 \_\_\_\_\_ 

 « \_\_\_\_\_ » \_\_\_\_\_ 20 \_\_\_\_\_ 



« \_\_\_\_\_ » « \_\_\_\_\_ » \_\_\_\_\_ 

### Service Card No.: IV

No.: \_\_\_\_\_

**A** SDS- \_\_\_\_\_ 



Ser. No.: \_\_\_\_\_ 



 \_\_\_\_\_ 



\_\_\_\_\_ 



**C** \_\_\_\_\_ 

« \_\_\_\_\_ » \_\_\_\_\_ 20 \_\_\_\_\_ 

 \_\_\_\_\_ 

 « \_\_\_\_\_ » \_\_\_\_\_ 20 \_\_\_\_\_ 

 \_\_\_\_\_ 

 « \_\_\_\_\_ » \_\_\_\_\_ 20 \_\_\_\_\_ 



« \_\_\_\_\_ » « \_\_\_\_\_ » \_\_\_\_\_ 

### Service Card No.: III

No.: \_\_\_\_\_

**A** SDS- \_\_\_\_\_ 



Ser. No.: \_\_\_\_\_ 



 \_\_\_\_\_ 



\_\_\_\_\_ 



**C** \_\_\_\_\_ 

« \_\_\_\_\_ » \_\_\_\_\_ 20 \_\_\_\_\_ 

 \_\_\_\_\_ 



 « \_\_\_\_\_ » \_\_\_\_\_ 20 \_\_\_\_\_ 

 \_\_\_\_\_ 

 « \_\_\_\_\_ » \_\_\_\_\_ 20 \_\_\_\_\_ 

« \_\_\_\_\_ » « \_\_\_\_\_ » \_\_\_\_\_ 

**No.: II** 

No.:	a [No.] 	b [min] 	c [kg] 	i
1				
2				
3				
4				
5				
6				



**No.: II** **No.:** 

i	
1	
2	
3	
4	
5	
6	



**No.: III** **No.:** 

i	
1	
2	
3	
4	
5	
6	

**No.: IV** **No.:** 



i	
1	
2	
3	
4	
5	
6	

**No.: III** 

No.:	a [No.] 	b [min] 	c [kg] 	i
1				
2				
3				
4				
5				
6				



**No.: IV** 

No.:	a [No.] 	b [min] 	c [kg] 	i
1				
2				
3				
4				
5				
6				



130.com.ua



130.com.ua

**Merit Link International AG**  
P.O. Box 641, CH-6855 Stabio  
Switzerland  
[www.meritlink.com](http://www.meritlink.com)

