



ТЕЛЕФОНЫ

0 (800) 800 130
(050) 462 0 130
(063) 462 0 130
(067) 462 0 130

130
COM.UA

Интернет-магазин
автотоваров



SKYPE

km-130

АВТОМАГНИТОЛЫ — Магнитолы • Медиа-ресиверы и станции • Штатные магнитолы • CD/DVD чейнджеры • FM-модуляторы/USB адаптеры • Flash память • Переходные рамки и разъемы • Антенны • Аксессуары | **АВТОЗВУК** — Акустика • Усилители • Сабвуферы • Процессоры • Кроссоверы • Наушники • Аксессуары | **БОРТОВЫЕ КОМПЬЮТЕРЫ** — Универсальные компьютеры • Модельные компьютеры • Аксессуары | **GPS НАВИГАТОРЫ** — Портативные GPS • Встраиваемые GPS • GPS модули • GPS трекеры • Антенны для GPS навигаторов • Аксессуары | **ВИДЕОУСТРОЙСТВА** — Видеорегистраторы • Телевизоры и мониторы • Автомобильные ТВ тюнеры • Камеры • Видеомодули • Транскодеры • Автомобильные ТВ антенны • Аксессуары | **ОХРАННЫЕ СИСТЕМЫ** — Автосигнализации • Мотосигнализации • Механические блокираторы • Имобилайзеры • Датчики • Аксессуары | **ОПТИКА И СВЕТ** — Ксенон • Биксенон • Лампы • Светодиоды • Стробоскопы • Оптика и фары • Омыватели фар • Датчики света, дождя • Аксессуары | **ПАРКТРОНИКИ И ЗЕРКАЛА** — Задние парктроники • Передние парктроники • Комбинированные парктроники • Зеркала заднего вида • Аксессуары | **ПОДОГРЕВ И ОХЛАЖДЕНИЕ** — Подогревы сидений • Подогревы зеркал • Подогревы дворников • Подогревы двигателей • Автохолодильники • Автокондиционеры • Аксессуары | **ТЮНИНГ** — Виброизоляция • Шумоизоляция • Тонировочная пленка • Аксессуары | **АВТОАКСЕССУАРЫ** — Радар-детекторы • Громкая связь Bluetooth • Стеклоподъемники • Компрессоры • Звуковые сигналы, СГУ • Измерительные приборы • Автопылесосы • Автокресла • Разное | **МОНТАЖНОЕ ОБОРУДОВАНИЕ** — Установочные комплекты • Обивочные материалы • Декоративные решетки • Фазоинверторы • Кабель и провод • Инструменты • Разное | **ПИТАНИЕ** — Аккумуляторы • Преобразователи • Пуско-зарядные устройства • Конденсаторы • Аксессуары | **МОРСКАЯ ЭЛЕКТРОНИКА И ЗВУК** — Морские магнитолы • Морская акустика • Морские сабвуферы • Морские усилители • Аксессуары | **АВТОХИМИЯ И КОСМЕТИКА** — Присадки • Жидкости омывателя • Средства по уходу • Полироли • Ароматизаторы • Клеи и герметики | **ЖИДКОСТИ И МАСЛА** — Моторные масла • Трансмиссионные масла • Тормозные жидкости • Антифризы • Технические смазки



В магазине «130» вы найдете и сможете купить в Киеве с доставкой по городу и Украине практически все для вашего автомобиля. Наши опытные консультанты предоставят вам исчерпывающую информацию и помогут подобрать именно то, что вы ищете. Ждем вас по адресу

<https://130.com.ua>

Titan

ECE R44 Gr I / II / III

9 - 36 kg



B1



















Gr 1



Автотовары «130»

INDEX

 	3		51
	9	 → 	56
 	29	  	61
 	45		67
  	46		

INDEX



EN 70
FR 77
DE 84
NL 91
ES 98
IT 104
PT 111
PL 117
SV 124
DA 131
FI 138
NO 145



AR 152
RU 157
TR 165
HE 173
HR 178
SL 185
HU 192
CZ 199
SK 206
EL 213
RO 221
ET 228



BG 234
DK/DA 241
UK 248
JA 255
KO 261
ZH 266
ZHTW 272

EN

This car seat is installed by connecting the two ISOFIX connectors and webbing "TOP TETHER" in the anchorage ISOFIX points of the vehicle.

FR

Ce siège auto s'installe en connectant les 2 pinces ISOFIX et la sangle "TOP TETHER" aux points d'ancrages ISOFIX du véhicule.

DE

Dieser Autositz wird durch die Verbindung der 2 ISOFIX-Verankerungen und des Top Tether-Gurtes mit den ISOFIX-Halteösen des Fahrzeugs befestigt.

NL

Dit autostoeltje wordt geïnstalleerd door de 2 ISOFIX-haken en de "TOP TETHER"-riem te verbinden met de ISOFIX verankeringspunten van het voertuig.

ES

Para instalar este asiento de coche se conectan las dos pinzas Isofix y la correa Top Tether a los puntos de anclaje ISOFIX del veh í culo.

IT

Questo seggiolino auto si installa collegando le 2 pinze ISOFIX e la cinghia "TOP TETHER" ai punti di fissaggio ISOFIX del veicolo.

PT

Esta cadeira-auto é instalada ligando as 2 garras Isofix e a correia "Top Tether" aos pontos de fixação ISOFIX do veículo.

PL

Aby zamocować fotelik należy połączyć dwa złącza ISOFIX i pas „Top Tether” z punktami mocowania ISOFIX w samochodzie.

SV

Denna bilstol monteras genom att man ansluter de två ISOFIX-kopplingarna och den "ÖVRE FÅSTREMMEN" i fordonets ISOFIX-förankringspunkter.

DA

Denne autostol monteres ved at fastgøre de to Isofix-beslag og selens topforankring (top tether) i køretøjets Isofix-forankringspunkter.

FI

Turvaistuin asennetaan autoon kiinnittämällä sen ISOFIX-kiinnikkeet ja TOP TETHER -nauha ajoneuvon ISOFIX-kiinnityspisteisiin.



NO

Dette barnesetet monteres ved å koble de to ISOFIX-koblingene og båndene «TOPPFESTE» i ISOFIX-festepunktene på kjøretøyet.

AR

دعوم تيبثت متي ISOFIX تيبثتلا طاقنب يولعلا مازحلاو ISOFIX. فرايسلاب
تالصالوا طبر قيرط ن ع اذه فرايسلاب



RU

Это детское кресло устанавливается путем защелкивания двух клипс ISOFIX и фиксирующего ремня "Top Tether" в точках крепления ISOFIX автомобиля.

TR

Çocuk koltuğu, iki ISOFIX konektörü ve "Top Tether" kemer kayışı aracın ISOFIX noktalarına bağlanarak monte edilir.

HE

לש הנוכמה הנילע העוצרו ירבחמ ינש רוביח ידי לע וקתומ בכרל הז תוחיטב בשומ
Top Tether ISOFIX וניגיעה תודוקנב ISOFIX. בכרה

HR

Ova autosjedalica se postavlja spajanjem dva ISOFIX priključka i remena gornje spone u ISOFIX točke učvršćivanja na vozilu.

SL

Ta avtomobilski sedež se namesti s povezavo dveh ISOFIX spojnikov in tkanim trakom "Zgornji povodec" v ISOFIX pritriljnih točkah vozila.

HU

Ennek az autóülésnek a beszerelése a két ISOFIX csatlakozónak és a „Top Tether” szövetnek a jármű ISOFIX rögzítési pontjaihoz történő csatlakoztatásával történik.

CZ

Tato autosedačka se připevňuje připojením dvou spojovacích dílů ISOFIX a uchycením „Top Tether” (horního popruhu) do kotevnicích úchyťů ISOFIX ve vozidle.

SK

Táto detská sedačka sa inštaluje spojením dvoch upínacích spôn ISOFIX a pásov "Top Tether" v upnutí ISOFIX bodov.

Gr 1 Isofix
(9-18KG)



EL

Το κάθισμα αυτοκινήτου τοποθετείται συνδέοντας τους δύο ειδικούς συνδέσμους ISOFIX μαζί με ένα τρίτο σημείο πρόσδεσης "Top Tether" (ζώνη για επιπρόσθετη στερέωση) στα σημεία στερέωσης ISOFIX του οχήματος.



RO

Acest scaun auto este instalat prin conectarea celor doi conectori ISOFIX și a chingilor «TOP TETHER», în punctele de ancorare ISOFIX ale vehiculului.

ET

See turvatool paigaldatakse kahe ISOFIX-ühendusega ja võrguga "Top Tether" sõiduki ankurdatud ISOFIX-punktide külge.

BG

Това детско столче за кола се монтира чрез свързване на двата ISOFIX конектора и "Top Tether" ремъци в точките за закрепване ISOFIX на превозното средство.

DK/DA

Denne bilsæde monteres ved at forbinde de 2 ISOFIX-klemmer og gjorden "Top Tether" til ISOFIX-fastgørelsespunkterne i køretøjet.

UK

Ця авткрісло встановлюється шляхом замикання двох кліпс ISOFIX і фіксуючого ремня "Top Tether" в точках кріплення ISOFIX в автомобілі.

JA

このカーシートは、2つの ISOFIX コネクターと車両のアンカレッジ ISOFIX ポイントで「トップテザー」ウェビングで固定します。

KO

이 카시트는 두 개의 ISOFIX 커넥터를 연결한 뒤 "톱 테더"를 차량의 ISOFIX 앵커 포인트에 웨빙하여 설치합니다.

ZH

此款汽车安全座椅的安装方式是将两个 ISOFIX 连接器和织带“上拉带”连接至车辆的 ISOFIX 锚点。

ZHTW

此款汽車安全座椅的安裝方式是將兩個 ISOFIX 連接器和織帶「上拉帶」連接至車輛的 ISOFIX 錨點。



EN

Congratulations on your purchase.

For the maximum protection and comfort of your child, it is essential that you read through the entire manual carefully and follow all instructions.

FR

Nous vous félicitons pour votre achat.

Nous vous félicitons pour votre achat. Pour une protection maximale et un confort optimal de votre bébé, il est essentiel de lire attentivement et intégralement le mode d'emploi et de respecter les instructions.

DE

Wir beglückwünschen Sie zu Ihrem Kauf.

Zum besten Schutz und optimalen Komfort Ihres Baby ist es wichtig, die Gebrauchsanweisung vollständig und sorgfältig zu lesen und zu beachten.

NL

Gefeliciteerd met de aankoop.

Voor een maximale bescherming en een optimaal comfort voor je kind is het essentieel de volledige handleiding zorgvuldig door te lezen en op te volgen.

ES

Enhorabuena por su compra.

Para ofrecer la máxima protección y un óptimo confort para su bebé, es muy importante que lea el manual atentamente y siga las instrucciones de uso.

IT

Congratulazioni per il vostro acquisto.

Per la massima protezione e per un comfort ottimale del vostro bambino è molto importante leggere e seguire attentamente tutte le istruzioni.

PT

Felicitemo-lo pela sua compra.

Para uma máxima protecção e conforto para o seu bebé, é importante que leia atentamente e siga todas as instruções de utilização.

PL

Gratulujemy zakupu.

Aby zapewnić dziecku najwyższy poziom bezpieczeństwa i komfortu, należy uważnie zapoznać się z niniejszą instrukcją i ściśle jej przestrzegać.

SV

Vi lyckönsar dig till ditt köp.

För att din baby ska få ett maximalt skydd och en optimal komfort är det viktigt att läsa hela bruksanvisningen noga och att följa anvisningarna.

DA

Tillykke med dit indkøb.

For maksimal beskyttelse og bekvemmelighed for dit barn er det væsentligt, at du gennemlæser hele brugervejledningen omhyggeligt og følger alle instruktioner.

FI

Onnittelemme hankintaasi.

Maksimaalisen suojan ja mukavuuden saamiseksi lapsellesi on tärkeää, että luet läpi koko käsikirjan huolellisesti ja seuraat kaikkia ohjeita.

NO

Gratulerer med ditt kjøp.

For maksimal beskyttelse og komfort for barnet ditt, er det viktig at du leser gjennom hele bruksanvisningen nøye og følger alle anvisningene.



AR

نشكك على شرايك هذا المنتج، لتأمين أقصى حماية وراحة لطفلك، من الأساسي أن تقوم بقراءة الدليل بأكمله بانتباه واتباع كافة التعليمات.

RU

Поздравляем Вас с покупкой.
Для максимальной защиты и комфорта вашего ребенка важно, чтобы вы прочитали данную инструкцию и следовали всем рекомендациям.

TR

Satin aldiğiniz bu ürün için sizi tebrik ederiz.
Çocuğunuza maksimum koruma ve ideal konforu sağlamak için, tüm kılavuzu dikkatlice okumanız ve tüm talimatlara uymanız şarttır.

HE

ברכותינו על הרכישה החדשה.
להבטחת בטיחות מקסימלית ונוחות לילדך, הכרחי לקרוא בעיון את כל מדריך ההוראות ולפעול על פי כל ההוראות.

HR

Čestitamo vam na kupnji.
Da biste djetetu zajamčili maksimalnu zaštitu i udobnost, morate pažljivo pročitati cijeli priručnik i slijediti sve upute.

SL

Čestitke za vaš nakup.
Da bi vašemu otroku omogočili največjo možno zaščito in optimalno udobje, je bistvenega pomena, da pozorno preberete celoten priročnik in upoštevate vsa navodila.

HU

Gratulálunk vászárásához.Gyermekének maximális védelme és kényelme érdekében rendkívüli fontos, hogy figyelmesen elolvassa a kézikönyv egészét, és kövesse a benne szereplő utasításokat.

CZ

Blahopřejeme vám k vašemu nákupu. Aby byla zajištěna maximální ochrana a pohodlí vašeho dítěte, je nutné, abyste si pročetli celou tuto příručku a řídili se všemi pokyny.

SK

Blahoželáme k nákupu.
Aby vaše dieťa malo maximálnu ochranu a pohodlie, je potrebné prečítať si pozorne celú príručku a dodržiavať všetky pokyny.

EL

Συγχαρητήρια για την αγορά σας.
Για την εξασφάλιση της μέγιστης δυνατής προστασίας και των υψηλών επιπέδων άνεσης του μωρού σας, σας συνιστούμε να διαβάσετε προσεκτικά το παρόν εγχειρίδιο και να τηρείτε όλες της οδηγίες που αναγράφονται σε αυτό.

RO

Vă mulțumim pentru achiziția dvs. Pentru a asigura cea mai mare protecție și confort copilului dumneavoastră, trebuie să citiți totul acest manual și urmați toate instrucțiunile.

ET

Õnnitleme teid ostu puhul.
Lapse maksimaalse kaitse ja mugavuse tagamiseks tutvuge hoolikalt kogu kasutusjuhendiga ja järgige kõiki juhiseid.



BG

Поздравления за Вашата покупка.

За максимална защита и комфорт на Вашето дете, непременно прочетете внимателно цялото ръководство и следвайте всички инструкции.

DK/DA

Tillykke med dit indkøb.

For maksimal beskyttelse og bekvemmelighed for dit barn er det væsentligt, at du gennemlæser hele brugervejledningen omhyggeligt og følger alle instruktioner.

UK

Вітаємо Вас із придбанням!

Для максимального захисту і комфорту вашої дитини важливо, щоб ви прочитали цю інструкцію і дотримувались всіх рекомендацій.

JA

このたびはご購入いただきありがとうございます。
お子様を危険から守り、できる限り快適な空間を整えていただくため、マニュアル全体を熟読し、注意事項は必ずお守りください。

KO

본 제품을 구입해 주셔서 감사합니다.
자녀의 최대 보호와 최고의 안락감을 위해 전체 사용지침서를 주의하여 다 읽고 모든 지침을 따라주시기 바랍니다.

ZH

感谢您购买本产品。

为了给您的宝宝提供最佳的保护与舒适性，请您务必仔细阅读本手册的全部内容，并按照指示操作。

ZHTW

恭喜您購買本公司產品。

為確保最好本產品發揮最好的保護以及讓嬰孩乘坐感到最舒適，請務必詳細的閱讀本使用說明書並根據指示操作使用。

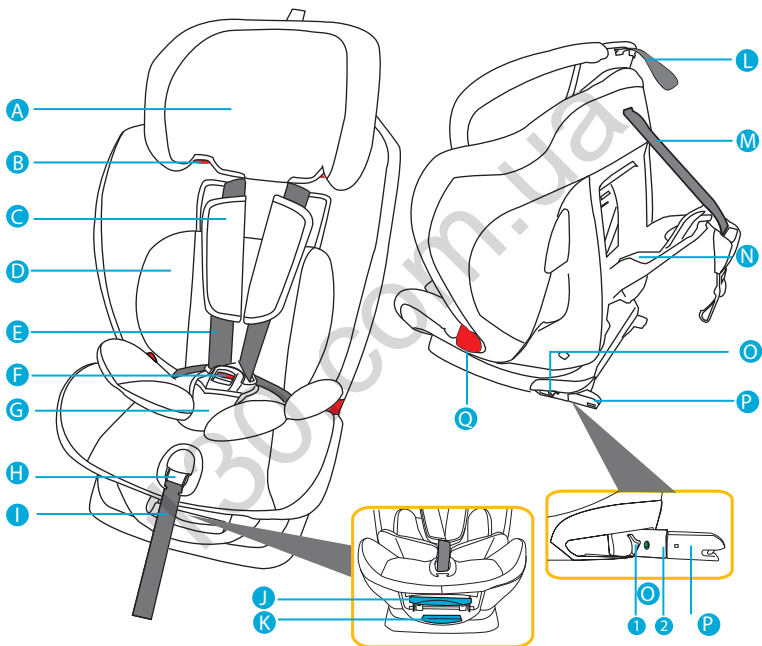



EN

- A Adjustable headrest
- B Shoulder belt guide
- C Shoulder pads
- D Inlay
- E 5-point Harness
- F Harness buckle
- G Crotch pad
- H Harness adjuster button
- I Harness adjuster strap
- J Recline handle
- K ISOFIX release handle
- L Headrest adjustment handle
- M Top Tether
- N Instruction manual storage
- O ISOFIX connectors release button
- P ISOFIX connectors
- Q Lap belt guide

FR

- A Têteière
- B Passage sangle ceinture diagonale
- C Fourreaux
- D Réducteur
- E Harnais 5 points
- F Boucle de harnais
- G Protège entrejambe
- H Bouton d'ajusteur de harnais
- I Sangle d'ajusteur de harnais
- J Poignée d'inclinaison
- K Manette d'actionnement des pinces ISOFIX
- L Sangle d'ajustement hauteur têteière
- M TOP TETHER
- N Compartiment de rangement de la notice
- O Bouton ISOFIX
- P Pincés ISOFIX
- Q Passage sangle ventrale



DE

- A** Verstellbare Kopfstütze
- B** Schultergurtführung
- C** Schulterpolster
- D** Inlay
- E** 5-Punkt-Gurt
- F** Gurtschloss
- G** Schrittpolster
- H** Gurtverstellknopf
- I** Verstellgurt
- J** Neigbarer Griff [besser: Griff zur Verstellung der Sitzpositionen]
- K** ISOFIX-Entriegelungsgriff
- L** Verstellgriff für die Kopfstütze
- M** Top Tether (oberer Haltegurt)
- N** Fach für Gebrauchsanweisung
- O** ISOFIX-Konnektoren Entriegelungsknopf
- P** ISOFIX-Konnektoren
- Q** Beckengurtführung

NL

- A** Verstelbare hoofdsteun
- B** Gordelgeleider
- C** Schouderpads
- D** Verkleiner
- E** 5-punts veiligheids gordel
- F** Gordelsluiting
- G** Kruisbescherming
- H** Instelknop gordel
- I** Gordelspanner
- J** Positiehendel
- K** ISOFIX-ontgrendelingshendel
- L** Instelknop hoofdsteun
- M** Top Tether
- N** Opbergruimte voor handleiding
- O** ISOFIX-connectoren ontgren delingsknop
- P** ISOFIX-connectoren
- Q** Schootgordelgeleider



ES

- A Palanca de ajuste del arnés
- B Paso de cinturón diagonal
- C Almohadillas de hombros
- D Incrustación del asiento del niño
- E Arnés de 5 puntos
- F Cierre del arnés
- G Protector de la entrepierna
- H Botón de ajuste del cojín cuello
- I Cinta de ajuste del cojín cuello
- J Palanca de inclinación
- K Manija de funcionamiento para grapas ISOFIX
- L Mango de ajuste de reposacabezas
- M Correa TOP-TETHER
- N Compartimento para el manual
- O Botón de regulación de los anclajes ISOFIX
- P Pinzas para anclajes ISOFIX
- Q Paso de cinturón abdominal

IT

- A Regolazione poggiatesta
- B Passaggio cintura diagonale
- C Imbottiture
- D Intarsio di sede del bambino
- E Cintura a 5 punti
- F Fibbia
- G Rotezione per l'inguine
- H Pulsante di regolazione del poggiatesta
- I Cintura regolazione poggiatesta
- J Dispositivo per la reclinazione
- K Maniglia di manovra per pinze ISOFIX
- L Maniglia di regolazione poggiatesta
- M Cinghia TOP-TETHER
- N Tasca per conservare le istruzioni
- O Tasto ISOFIX
- P Pinze per fissaggio ISOFIX
- Q Passaggio cintura addominale



PT

- A Regulação do apoio da cabeça
- B Passagem do cinto diagonal
- C Protecções dos ombros
- D assento para criança
- E Arnês de 5 pontos
- F Fivela do cinto
- G Protetor de Crotch
- H Botão de regulação de apoio de cabeça
- I Correia de regulação de apoio de cabeça
- J Alavanca de inclinação
- K Pega de operação para grampos ISOFIX
- L Pega de ajuste do encosto de cabeça"
- M Cinto TOP-TETHER
- N Compartimento de arrumacção do manual
- O Botão de desengate dos conectores ISOFIX
- P Conectores ISOFIX
- Q Passagem do cinto vertical

PL

- A Regulowany zagłówek
- B Prowadnica pasa barkowego
- C Nakładki na pasy
- D Wkładka
- E Uprząż 5-punktowa
- F Klamra upręży
- G Pas krokowy upręży z ochraniaczem
- H Przycisk regulacji upręży
- I Pas regulacji długości pasów upręży
- J Uchwyt regulacji kąta nachylenia
- K Uchwyty regulacji zaczepów ISOFIX
- L Uchwyt regulacji zagłówek
- M Top Tether
- N Schowek na instrukcję obsługi
- O Przycisk zwolnienia złączy ISOFIX
- P Punkty zakotwiczenia ISOFIX
- Q Prowadnica pasa biodrowego



SV

- A Justerbart nackstöd
- B Guide för axelrem
- C Axelskydd
- D Inlägg
- E 5-punktssele
- F Spänne till sele
- G Grenskydd
- H Justeringsknapp för sele
- I Justeringsrem för sele
- J Lutningshandtag
- K ISOFIX-frigöringshandtag
- L Justeringshandtag för nackstöd
- M Övre fästrem
- N Förvaring för bruksanvisning
- O Frigöringsknapp för ISOFIX-kopplingar
- P ISOFIX-kopplingar
- Q Guide för knärem

DA

- A Justerbar nakkestøtte
- B Skulderselestyr
- C Skulderpuder
- D Indlæg
- E 5-punktssele
- F Selelukkebeslag
- G Skridtpude
- H Selejusteringsknap
- I Selejusteringsstrop
- J Indstillingshåndtag til ryglæn
- K Isofix-udløserhåndtag
- L Håndtag til justering af nakkestøtte
- M Topforankring
- N Opbevaringsrum til brugervejledning
- O Isofix-beslags udløserknap
- P Isofix-beslag
- Q Hofteselestyr



FI

- A Säädettävä niskatuki
- B Turvavyön ohjain
- C Olkapehmusteet
- D Lisäpehmuste
- E Viisipistevaljaat
- F Valjaiden lukko
- G Haarapehmuste
- H Valjaiden säätöpainike
- I Valjaiden säätöhihna
- J Laskukahva
- K ISOFIX-vapautuskahva
- L Niskatuen säätökahva
- M Top Tether
- N Käyttöohjeen säilytys
- O ISOFIX-kiinnikkeiden vapautuspainike
- P ISOFIX-kiinnikkeet
- Q Lantiovyyön ohjain

NO

- A Justerbar nakkestøtte
- B Beltefører over skulder
- C Skulderputer
- D Innlegg
- E 5-punktsbelte
- F Beltespenne
- G Skrittpute
- H Knapp til justering av belte
- I Stropp til justering av belte
- J Tilbakeleningshåndtak
- K ISOFIX-utløserhåndtak
- L Håndtak til nakkestøttejustering
- M Toppfeste
- N Oppbevaring til brukerhåndbok
- O Utløserknapp for ISOFIX-koblinger
- P ISOFIX-koblinger
- Q Fører for topunktsbelte



AR

- A طببضزل لباقلا س أرلا دنسم
- B فكتكل ا مازح ليلد
- C فكتكل ا دئاسو
- D ةيلخ ا دل قوش حل ا
- E عض او مل ا يسامخ ةمزح ا مقط
- F ةمزح ا ل ا مقط ميذب ا
- G قب عشتام قداسو
- H ةمزح ا ل ا طباض رز
- I ةمزح ا ل ا طباض طيرش
- J ةل ا مل ا ضبقم
- K ISOFIX ري رحت ضبقم
- L س أرلا دنسم طببض ضبقم
- M يول عل ا طبارلا
- N تاميل عتلا ليلد ظفح
- O ISOFIX تال صوم ري رحت رز
- P ISOFIX تال صوم
- Q رص ل ا مازح ليلد

RU

- A Регулируемый подголовник
- B Направляющий элемент плечевого ремня безопасности
- C Нагрудные подкладки
- D Подкладка
- E 5-точечный ремень
- F Пряжка ремня
- G Подушка между ног
- H Кнопка регулировки ремня
- I Ремешок для регулировки ремня
- J Ручка управления наклоном спинки
- K Ручка отсоединения крепления ISOFIX
- L Ручка регулировки подголовника
- M Якорный ремень
- N Отделение для инструкций
- O Кнопка отсоединения клипс ISOFIX
- P Клипсы ISOFIX
- Q Направляющий элемент поясного ремня безопасности



TR

- A Ayarlanabilir kafalık
- B Omuz kemeri yuvası
- C Omuz yastıkları
- D Dolgu
- E 5 noktalı kayış
- F Kayış tokası
- G Bacak arası yastığı
- H Kayış ayarlayıcı düğme
- I Kayış ayarlayıcı kayış
- J Geriye yatırma kolu
- K ISOFIX bırakma kolu
- L Kafalık ayar kolu
- M Top Tether
- N Talimat Kılavuzu saklama bölümü
- O ISOFIX bağlantıları bırakma düğmesi
- P ISOFIX bağlantıları
- Q Kucak kemeri yuvası

HE

- A תנווכתם שארל תנעשמ
- B ףתכ תרוגח ליבומ
- C ףתכל תודיפר
- D דופיר
- E תודוקנ 5 תמתר
- F המתרה סזבא
- G העשפמ תדיפר
- H המתר ונווכמ רותפכ
- I המתר ונווכמל העוצר
- J תנעשמה תידי
- K ISOFIX לש רורחש תידי
- L שארה תנעשמ ונווכ תידי
- M Top Tether
- N תוארוהה קירדמ ונסחא
- O ISOFIX ירבחמ רורחש רותפכ
- P ISOFIX ירבחמ
- Q תומ תרוגח ליבומ



SV

- A Justerbart nackstöd
- B Guide för axelrem
- C Axelskydd
- D Inlägg
- E 5-punktssele
- F Spänne till sele
- G Grenskydd
- H Justeringsknapp för sele
- I Justeringsrem för sele
- J Lutningshandtag
- K ISOFIX-frigöringshandtag
- L Justeringshandtag för nackstöd
- M Övre fästrem
- N Förvaring för bruksanvisning
- O Frigöringsknapp för ISOFIX-kopplingar
- P ISOFIX-kopplingar
- Q Guide för knärem

DA

- A Justerbar nakkestøtte
- B Skulderselestyr
- C Skulderpuder
- D Indlæg
- E 5-punktssele
- F Selelukkebeslag
- G Skridtpude
- H Selejusteringsknap
- I Selejusteringsstrop
- J Indstillingshåndtag til ryglæn
- K Isofix-udløserhåndtag
- L Håndtag til justering af nakkestøtte
- M Topforankring
- N Opbevaringsrum til brugervejledning
- O Isofix-beslags udløserknap
- P Isofix-beslag
- Q Hofteselestyr



HR

- A Podesivi naslon za glavu
- B Vodilica remena za ramena
- C Jastučići za ramena
- D Umetak
- E Pojas u pet točaka
- F Kopča pojasa
- G Jastučić za prepone
- H Gumb za podešavanje pojasa
- I Traka za podešavanje pojasa
- J Ručica za podešavanje nagiba
- K Ručica za otpuštanje sustava ISOFIX
- L Ručica za podešavanje naslona za glavu
- M Gornja spona
- N Odjeljak za pohranjivanje uputa
- O Gumb za otpuštanje ISOFIX priključaka
- P ISOFIX priključci
- Q Vodilica remena za krilo

SL

- A Nastavljivi vzglavnik
- B Vodilo za ramenski pas
- C Ramenske blazine
- D Vstavek
- E 5-točkovni zadrževalni pas
- F Zaponka zadrževalnega pasu
- G Mednožna blazina
- H Gumb za nastavitev zadrževalnega pasu
- I Trak za nastavitev zadrževalnega pasu
- J Ročaj za nastavitev naklona
- K Sprostitutvena ročica ISOFIX
- L Ročica za nastavitev vzglavnika
- M Zgornji pritrdilni trak
- N Prostor za shranjevanje navodil za uporabo
- O Gumb za sprostitvev priključkov ISOFIX
- P Priključki ISOFIX
- Q Vodilo za trebušni pas



HU

- A Állítható fejtámla
- B Vállövezetű
- C Vállpárnák
- D Betét
- E 5 pontos heveder
- F Hevedercsat
- G Ágyékpárna
- H Hevederállító gomb
- I Hevederállító szíj
- J Dőlésállító kar
- K ISOFIX kioldókar
- L Fejtámlaállító kar
- M Felső heveder
- N Használati utasítás tárolósebe
- O ISOFIX csatlakozók kioldógombja
- P ISOFIX csatlakozók
- Q Medenceöv-vezető

CZ

- A Nastavitelná opěrka hlavy
- B Vodítko ramenního pásu
- C Ramenní vycpávky
- D Vložka
- E Pětibodový postroj
- F Spona postrojového pásu
- G Vycpávka
- H Regulační tlačítko postroje
- I Regulační popruh postroje
- J Polohovací madlo
- K Madlo pro uvolnění ISOFIXu
- L Madlo pro nastavení opěrky hlavy
- M Horní popruh
- N Pokyny pro ruční uložení
- O Tlačítko pro uvolnění spojovacích dílů ISOFIX
- P Spojovací díly ISOFIX
- Q Vodítko břišního pásu



SK

- A Nastavitelná opierka hlavy
- B Vodidlo ramenného pásu
- C Chrániče ramien
- D Vložka
- E Päťbodový popruh
- F Pripútavacia pracka
- G Chránič rozkroku
- H Tlačidlo nastavovacieho zariadenia postroja
- I Popruh nastavovacieho zariadenia postroja
- J Sklápacia rúčka
- K Rúčka uvoľnenia systému ISOFIX
- L Rúčka nastavenia opierky hlavy
- M Pás Top Tether
- N Priehradka na návod na použitie
- O Tlačidlo uvoľnenie svoriek systému ISOFIX
- P Svorky systému ISOFIX
- Q Vodidlo brušného pásu

EL

- A Ρυθμιζόμενο στήριγμα κεφαλιού
- B Οδηγός ζώνης ώμου
- C Επωμίδες
- D Ένθεμα
- E Ζώνη 5 σημείων
- F Πόρπη ζώνης
- G Μαξιλαράκι βουβωνικής χώρας
- H Κουμπί ρύθμισης ζώνης
- I Ιμάντας ρύθμισης ζώνης
- J Μοχλός ανάκλησης
- K Μοχλός απασφάλισης ISOFIX
- L Μοχλός ρύθμισης στηρίγματος κεφαλιού
- M Ζώνη Top Tether (πρόσθετης στερέωσης)
- N Χώρος φύλαξης του εγχειριδίου οδηγιών χρήσης
- O Κουμπί απασφάλισης συνδέσμων ISOFIX
- P Σύνδεσμοι ISOFIX
- Q Οδηγός ζώνης κάτω του υπογαστρίου



RO

- A Suport reglabil pentru cap
- B Inel umăr pentru ghidare centură
- C Pernuțe pentru protecție umeri
- D Reductor
- E Ham cu prindere în 5 puncte
- F Cataramă ham
- G Pernuță pentru protecție zonă inghinală
- H Buton reglare ham
- I Curea reglare ham
- J Mâner înclinare
- K Mâner decuplare bază ISOFIX
- L Mâner reglare suport pentru cap
- M Chingi Top Tether
- N Compartiment pentru manual de instrucțiuni
- O Buton decuplare conectori ISOFIX
- P Conectori ISOFIX
- Q Inel bază pentru ghidare centură

ET

- A Reguleeritav peatugi
- B Õlarihma juhik
- C Õlapadjad
- D Sisu
- E 5 punktiga traksvöö
- F Traksvöö pännal
- G Jalgadevaheline padi
- H Traksvöö reguleerimisnupp
- I Traksvöö reguleerimisrihm
- J Kallutuskäepide
- K ISOFIXi vabastuskäepide
- L Peatoe reguleerimise käepide
- M Ülemine rihtm
- N Kasutusjuhendi laegas
- O ISOFIX-ühenduste vabastusnupp
- P ISOFIX-ühendused
- Q Sülerihma juhik



BG

- A Регулируема облегалка за главата
- B Водач за колана през рамото
- C Подложки за раменете
- D Вложка
- E 5-точкова система от колани
- F Катарамна система от колани
- G Подложка за чатала
- H Бутон за регулиране на системата от колани
- I Лента за регулиране на системата от колани
- J Ръкохватка за облягане
- K Ръкохватка ISOFIX за освобождаване
- L Ръкохватка за регулиране на облегалката за глава
- M Ремъци „Top Tether“
- N Съхранение на ръководството за експлоатация
- O Бутон за освобождаване на конектори ISOFIX
- P Конектори ISOFIX
- Q Водач за колана за скута

DK/DA

- A Justerbar nakkestøtte
- B Skulderselestyr
- C Skulderpuder
- D Indlæg
- E 5-punktssele
- F Selelukkebeslag
- G Skridtpude
- H Selejusteringsknap
- I Selejusteringsstrop
- J Indstillingshåndtag til ryglæn
- K Isofix-udløserhåndtag
- L Håndtag til justering af nakkestøtte
- M Topforankring
- N Opbevaringsrum til brugervejledning
- O Isofix-beslags udløserknap
- P Isofix-beslag
- Q Hofteselestyr



UK

- A** Підголівник із можливістю регулювання
- B** Напрячник плечового ременя безпеки
- C** Нагрудні підкладки
- D** Підкладка
- E** 5-точковий ремінь
- F** Пряжка ременя
- G** Подушка між ніг
- H** Кнопка регулювання ременя
- I** Пасок для регулювання ременя
- J** Ручка регулювання нахилу спинки
- K** Ручка від'єднання кріплення ISOFIX
- L** Ручка регулювання підголівника
- M** Якірний ремінь
- N** Відділення для інструкцій
- O** Кнопка від'єднання кліпс ISOFIX
- P** Кліпси ISOFIX
- Q** Напрячник поясного ременя безпеки

JA

- A** 調節可能なヘッドレスト
- B** ショルダーベルト用ガイド
- C** ショルダーパッド
- D** インレー
- E** 5点ハーネス
- F** ハーネスバックル
- G** クラッチパッド
- H** ハーネス調節ボタン
- I** ハーネス調節ストラップ
- J** リクライニングハンドル
- K** ISOFIX リリースハンドル
- L** ヘッドレスト調節ハンドル
- M** トップテザー
- N** 説明書収納
- O** ISOFIX コネクターリリースボタン
- P** ISOFIX コネクター
- Q** ラップベルト用ガイド



KO

- A** 조절식 헤드레스트
- B** 숄더 벨트 가이드
- C** 숄더 패드
- D** 인레이
- E** 5점식 하니스
- F** 하니스 버클
- G** 크로치 패드
- H** 하니스 조절장치 버튼
- I** 하니스 조절장치 스트랩
- J** 리클라인 핸들
- K** ISOFIX 릴리즈 핸들
- L** 헤드레스트 조정 핸들
- M** 톱 테더
- N** 사용 설명서 수납공간
- O** ISOFIX 커넥터 릴리즈 버튼
- P** ISOFIX 커넥터
- Q** 랩 벨트 가이드

ZH

- A** 可调式头靠
- B** 肩带导动装置
- C** 肩垫
- D** 座椅垫
- E** 5点式安全带
- F** 安全带扣
- G** 裆垫
- H** 安全带调整按钮
- I** 安全带调整束带
- J** 倾斜把手
- K** ISOFIX 释放把手
- L** 头靠调整把手
- M** 上拉带
- N** 使用手册收纳袋
- O** ISOFIX 连接器释放按钮
- P** ISOFIX 连接器
- Q** 安全腰带导动装置



ZHTW

- A 可調式頭靠
- B 肩帶導動裝置
- C 肩墊
- D 座椅墊
- E 5 點式安全帶
- F 安全帶扣
- G 襠墊
- H 安全帶調整按鈕
- I 安全帶調整束帶
- J 傾斜把手
- K ISOFIX 釋放把手
- L 頭靠調整把手
- M 上拉帶
- N 使用手冊收納袋
- O ISOFIX 連接器釋放按鈕
- P ISOFIX 連接器
- Q 安全腰帶導動裝置



EN	Instructions for use / Warranty
FR	Mode d'emploi / Garantie
DE	Gebrauchsanweisung / Garantie
NL	Gebruiksaanwijzing / Garantie
ES	Instrucciones de uso y garantía
IT	Istruzioni per l'uso / Garanzia
PT	Instruções de utilização / Garantia
PL	Instrukcja obsługi / Gwarancja
SV	Bruksanvisning / Garanti
DA	Brugsanvisning / Garanti
FI	Käyttöohjeet / Takuu
NO	Bruksanvisning / Garanti
AR	تعليمات الاستعمال / الضمان
RU	Інструкція в и кор и с т а н н я Г а р а н т і я
TR	Kullanım talimatları / Garanti
HE	הוראות שימוש / אחריות



- HR Uputstvo za korištenje / Jamstvo
SL Navodila za uporabo / Garancijo
HU Használati utasítás / Jótállás
CZ Instrukce k použití / Záruka
SK Návod na použitie / Záruka
EL Οδηγίες Χρήσεως/Εγγύηση
RO Instrucțiuni de utilizare / Garanție
ET Kasutusjuhised / Garantii
BG Инструкции и употреба
гаранция
DK/DA Brugsanvisning / Garanti
UK Інструкція для застосування
Гарантія
JA 使用説明書 / 保証書
KO 사용방법 / 보증서
ZH 使用说明 / 保修
ZHTW 使用說明書 / 保證書



EN

ATTENTION:

This child restraint is classified for "Universal/Semi universal" use and is suitable for fixing into the seat position of the following cars:

Volkswagen Golf 7

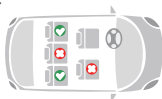

IMPORTANT:

For a complete list of cars, please visit www.maxi-cosi.com/car-fitting-list /[car-fitting-list](http://www.maxi-cosi.com/car-fitting-list) Seat positions in other cars may also be suitable to accept this child restraint. If in doubt, consult either the child restraint manufacturer or the retailer.

FR

ATTENTION:

Ce dispositif de retenue pour enfants appartient à la catégorie "Universel/Semi universel" et peut-être installé aux places assises des véhicules suivants:

Volkswagen Golf 7



IMPORTANT:

Pour obtenir une liste complète des véhicules, rendez-vous sur www.maxi-cosi.com/car-fitting-list D'autres positions de sièges dans d'autres véhicules peuvent convenir. En cas de doute, veuillez consulter le distributeur ou le fabricant du système de retenue pour enfants.



DE

ACHTUNG:

Das Gurtsystem ist für eine "Universal/Semi universal" Verwendung klassifiziert und für Befestigung am Sitz der folgenden Automodelle geeignet:

Volkswagen Golf 7



WICHTIG:

Eine komplette Liste der Fahrzeuge finden Sie unter www.maxi-cosi.com/car-fitting-list In anderen Autos können auch andere Sitzpositionen für dieses Kindersitzsystem möglich sein. Wenn Sie Zweifel haben, wenden Sie sich bitte entweder an den Kindersitzhersteller oder Ihren Fachhändler.

NL

LET OP:

Dit kinderautostoeltje is geclassificeerd voor "Universele/Semi universele" gebruik en is geschikt om vastgemaakt te worden op de zitplaatsen van de volgende auto's:

Volkswagen Golf 7



BELANGRIJK:

Voor een volledige lijst van auto's, ga naar www.maxi-cosi.com/car-fitting-list De lijst is niet uitputtend. Staat jouw auto er niet tussen? Bezoek een baby speciaalzaak of je autodealer en vraag een gekwalificeerd personeelslid te controleren of deze stoel veilig in je auto past.



ES

ATENÇÃO:

Este sistema de retenção infantil está clasificado de uso "Universal/Semi universal" y es apto para fijar en el asiento de los siguientes automóviles:

Volkswagen Golf 7

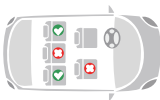

IMPORTANTE:

Para ver un listado completo de automóviles, visite www.maxi-cosi.com/car-fitting-list Hay coches que pueden permitir la instalación de la silla en otras posiciones. Si tienes dudas, consulta con el fabricante de la silla o con tu tienda especializada.

IT

ATTENZIONE:

Questo dispositivo di ritenuta per bambini è classificato per l'uso "Universale/Semi universale" ed è adatto per il fissaggio sul sedile delle vetture seguenti:

Volkswagen Golf 7



IMPORTANTE:

Per un elenco completo delle vetture, vetture compatibili, visitare il sito www.maxi-cosi.com/car-fitting-list Il seggiolino potrebbe anche essere utilizzato su altri sedili dell'automobile. In caso di dubbio consultare il manuale d'istruzioni dell'autovettura.



PT

ATENCIÓN:

Esta cadeira-auto possui um sistema "Universal/Semi universal", pelo que deve consultar a lista de automóveis compatíveis no website da marca:

Volkswagen Golf 7



IMPORTANTE:

Para uma lista completa dos automóveis, visite www.maxi-cosi.com/car-fitting-list As posições de instalação da cadeira podem variar noutros carros. Consulte sempre o fabricante ou o lojista em caso de dúvida.

PL

ATENÇÃO:

Dette fastholdelessystem til børn er klassificeret til "Uniwersalny /Pól-universalny " brug og er passende til fastgørelse i sædepositionen i følgende biler:

Volkswagen Golf 7



WAŻNE:

Pełną listę samochodów można znaleźć pod adresem www.maxi-cosi.com/car-fitting-list Pozycje foteli w innych samochodach mogą być również odpowiednie do przyjęcia tego przymusu. W razie wątpliwości skontaktuj się z producentem lub sprzedawcą.



SV

VARNING:

Detta barnsäkerhetssystem klassificeras som "Universal/Semi universal" användning och är lämplig för montering på nedan angivna sittplatser i följande fordon:

Volkswagen Golf 7



VIKTIGT:

En fullständig lista över bilar finns på www.maxi-cosi.com/car-fitting-list I andra bilar kan det vara möjligt att montera med FIX barnsäkerhetssystem på andra platser i bilen. Vid osäkerhet kontakta tillverkaren av bilsäkerhetssystemet eller din återförsäljare.

DA

VIGDGT:

Dette fastholdelessystem til børn er klassificeret til "Universal/Semi universal" brug og er passende til fastgørelse i sædepositionen i følgende biler:

Volkswagen Golf 7



VIGTIGT:

For en komplet liste over biler, gå til www.maxi-cosi.com/car-fitting-list Seat stillinger i andre biler kan også være egnet til at acceptere dette barn tilbageholdenhed. Er du i tvivl, kontakt enten producent tilbageholdenhed barn eller forhandleren.



FI

HUOMIO:

Detta barnsäkerhetssystem klassificeras som "Universal/Semi universal" användning och är lämplig för montering på nedan angivna sittplatser i följande fordon:

Volkswagen Golf 7



TÄRKEÄÄ:

En fullständig lista över bilar finns på www.maxi-cosi.com/car-fitting-list I andra bilar kan det vara möjlighet att montera med FIX barnsäkerhetssystem på andra platser i bilen. Vid osäkerhet kontakta tillverkaren av bilsäkerhetssystemet eller din återförsäljare.

NO

NB:

Tämä lasten turvaistuin on luokiteltu "Universal/Semi universal" a se sopii asennettavaksi seuraaviin autoihin:

Volkswagen Golf 7



VIKTIG:

Tarkista täydellinen ajoneuvoluettelo osoitteesta www.maxi-cosi.com/car-fitting-list Istuin on sopiva käytettäväksi myös muihin autoihin jos on ohjeiden mukaan asennettavissa. Tarvittaessa käänny lähimmän valtuutetun jälleenmyyjän puoleen



AR

تریدخت:

نم ربگرا رستمیتنس 105 و 76 نیب کننبا لوط حوارتی امدن ع دامآلل تهجاوم تهیعضو یف
لا تیبثت کننکمی • 15 Titan
غلک 19 یه اهلجال ترایسلا دتقم مّمص یتلا یوصرلا بکارلا لتتک .(ارش

Volkswagen Golf 7



باه:

ترایز یجری تترایسرلل ظمالفلا تمئاولا یلع لوصحلل
www.maxi-cosi.com/car-fitting-list

تیسانم اضیا نوکت دق یرخأ تترایس یف دتقملا تهیعضو و سولجلا تهیفیك
تفش یف تنک اذا .اذه لانفطال ترایسلا دتقم لامحتمال
رشتساف

RU

ВНИМАНИЕ:

"Это детское кресло классифицируется для использования как "Полууниверсальное" и подходит для

Volkswagen Golf 7



ВАЖНО:

"Полный список автомобилей доступен на www.maxi-cosi.com/car-fitting-list Расположение сиденья в других автомобилях также может быть пригодно для детского удерживающего устройства."



TR

UYARI:

"Bu çocuk emniyet sistemi "Yarı evrensel" kullanım için sınıflandırılmıştır ve aşağıdaki araçların koltuk pozisyonuna sabitlemek için uygundur:"

Volkswagen Golf 7



ÖNEMLİ:

"Araçların tamamının listesi için lütfen www.maxi-cosi.com/car-fitting-list adresini ziyaret ediniz. Diğer arabalardaki oturma pozisyonları da bu çocuk güvenlik sistemi için uygun olabilir. Emin olmak için çocuk güvenlik sistemi üreticisi veya bayinize danışınız."

HE

בל מיש:

בכרה לש ירוחאה בשומה לע תוחיטבה בשומ תא מקמל שי

ותינ, תוחיטבה בשומב מישתמש הבש הנידמב לחה קוחה תושידל מאתהב תאזו, דבלב מידחוימ מירקמב הדימב קר השעי רבדה, ימדקה עסונה בשומ לע רצומב שומיש השענן הדימב. ימדקה בשומה לע אסכה תא מקמל (ילמיסקמה בצמל תינורחא ימדקה עסונה בשומ תפיחד וא תימדקה ריוואה תירכ תלועפ תא לרטנל ותינו) בכרה תוארה תא קודב, השקבב

Volkswagen Golf 7



בושא:

בתוכתב רקבל אנ, תוינוכמ לש האלמה המישרל www.Maxi-Cosi.com/car-fitting-list בשומ תוחיטבה בשומ רוצי עעיייתהל שי, קפס לש הרקמב. מיפסונ סיבכרל מג מיתאהל לוכי הז בשומ "אנוביה עע"



HR

PAŽNJA:

"Ovaj sustav vezivanja pojaseva je klasificiran za "Polu-Univerzalnu" uporabu te je prikladna za učvršćivanje na sjedala sljedećih automobila:"

Volkswagen Golf 7



VAŽNO:

"Za kompletan popis automobila molimo posjetite www.maxi-cosi.com/car-fitting-list Moguće je da se ovaj sustav učvršćivanja pojaseva može koristiti i na sjedalima drugih automobila. Ukoliko niste sigurni, provjerite kod proizvođača sustava pojaseva ili prodavača."

SL

POZOR:

Otroški varnostni sedež je razvrščen za "Polu-univerzalan" uporabo in je primeren za namestitev na sedeže

Volkswagen Golf 7



POMEMBNO:

"Za popoln seznam avtomobilov obiščite stran www.maxi-cosi.com/car-fitting-list Za ta otroški avto sedež so lahko odobreni tudi položaji sedežev v drugih vozilih. Če ste v dvomih, se posvetujte s proizvajalcem ali prodajalcem otroškega avto sedeža."



HU

FIGYELEM:

"Jelen gyermekbiztonsági eszköz féluniverzális használatának minősül, és a következő járművekbe szerelhető be:"

Volkswagen Golf 7



FONTOS:

"A járművek teljes listája ügyében látogassa meg a www.maxi-cosi.com/car-fitting-list Seat Más járművek is alkalmas lehet, hogy a gyermekbiztonsági rendszer beszerelésére. Ha kétségei vannak, forduljon a gyermekbiztonsági rendszer gyártója vagy a kiskereskedő."

CZ

POZOR:

Tento zádržný systém pro děti je určen pro „Polouniverzální“ použití a je vhodný k připevnění na sedadla

Volkswagen Golf 7



DŮLEŽITÉ:

"Úplný seznam vozidel naleznete na webu www.maxi-cosi.com/car-fitting-list Sedadla v ostatních vozidlech mohou být také vhodná pro sedačku. V případě pochybnosti konzultujte s prodejcem nebo výrobcem."



SK

POZOR:

"Tento detský zadržiavací systém je klasifikovaný na „polouniverzálne“ použitie a je vhodný na zabezpečenie polohy sedačky v nasledujúcich vozidlách:"

Volkswagen Golf 7



DÔLEŽITÉ:

"Úplný zoznam automobilov nájdete na www.maxi-cosi.com/car-fitting-list Sedadlá v iných vozidlách môžu byť tiež vhodná pre sedačku. V prípade pochybností konzultujte s predajcom alebo výrobcom."

EL

ΠΡΟΕΙΔΟΠΟΙΗΣΗ:

"Αυτό το σύστημα συγκράτησης παιδιών ανήκει στην κατηγορία "ημι-γενικής" χρήσης και είναι κατάλληλο για προσαρμογή στα καθίσματα των ακόλουθων αυτοκινήτων:"

Volkswagen Golf 7



ΠΡΟΣΟΧΗ:

"Για τον πλήρη κατάλογο των αυτοκινήτων, παρακαλούμε επισκεφθείτε τη διεύθυνση www.maxi-cosi.com/car-fitting-list Θέσεις καθισμάτων σε άλλα αυτοκίνητα ίσως μπορούν επίσης να δεχτούν αυτό το σύστημα συγκράτησης παιδιού. Σε περίπτωση αμφιβολίας, συμβουλευτείτε είτε τον κατασκευαστή του συστήματος συγκράτησης είτε τον έμπορο λιανικής."



RO

ATENȚIE:

Dispozitivul de reținere a copilului este clasificat ca sistem pentru uz "semi-universal", el fiind potrivit pentru a fixa poziția scaunului în următoarele autovehicule:

Volkswagen Golf 7

IMPORTANT:

"Pentru lista completă a autovehiculelor, vă rugăm să vizitați www.maxi-cosi.com/car-fitting-list Pozițiile scaunelor din alte automobile pot fi, de asemenea, potrivite pentru a acestui sistem de siguranță pentru copii. În cazul în care aveți dubii, consultați fie producătorul de siguranță pentru copii sau distribuitorul."

ET

HOIATUS:

"See lapse turvasüsteem on klassifitseeritud „Semi-Universalseks“ kasutamiseksja sobib kinnitamiseks järgmistele autode istmetele:"

Volkswagen Golf 7



OLULINE:

"täieliku nimekirja autodest leiate kodulehelt www.maxi-cosi.com/car-fitting-list Istmeasendid teised autod võivad sobida see lapse turvasüsteemi. Kui kahtlete, konsulteerige kas lapse turvasüsteemi tootja või jaemüüja."



BG

"Това приспособление за обезопасяване на деца е класифицирано за „полууниверсална“ употреба и е подходящо за фиксиране на мястото на седалката на следните автомобили:"

Volkswagen Golf 7



ВАЖНО:

"За пълен списък на автомобилите посетете www.maxi-cosi.com/car-fitting-list Местата за сядане в други автомобили също могат да бъдат подходящи, за да приеме това за обезопасяване на деца. Ако имате съмнения, консултирайте или производителя за обезопасяване на деца или на търговеца на дребно."

DK/DA

VIGDIGT:

Dette fastholdesystem til børn er klassificeret til "Semi-universel" brug og er passende til fastgørelse i sædepositionen i følgende biler:

Volkswagen Golf 7



VIGTIGT:

"For en komplet liste over biler, gå til www.maxi-cosi.com/car-fitting-list Seat stillinger i andre biler kan også være egnet til at acceptere dette barn tilbageholdenhed. Er du i tvivl, kontakt enten producenten til tilbageholdenhed barn eller forhandleren."



UK

УВАГА:

"Це дитяче крісло класифікується для використання як "напівуніверсальне" та підходить для кріплення на сидіннях наступних автомобілів:"

Volkswagen Golf 7



ВАЖЛИВО:

"Повний список автомобілів доступний на www.maxi-cosi.com/car-fitting-list положення сидіння в інших автомобілях також можуть бути придатні прийняти це дитяче утримує пристрій. Якщо у вас виникли сумніви, проконсультуйтеся або виробник дитячих утримуючих пристроїв або роздрібною торгівлі."

JA

注意:

前向きに取り付ける場合は、必ず自動車の後部座席に取り付けてください。国の規定で助手席への取り付けが許可されている場合は、その規定に従ってください。（フランスの場合：法令27-12-1991の第91-1321項の条件に従います。）

助手席に Maxi-Cosi Titan を使用する場合は、エアバッグを無効にしてください。無効にできない場合は、助手席の位置を最後部にしてください。"

このチャイルドシートは、「準汎用」に分類されています。これは、次の車両のシート位置に適しています:

フォルクスワーゲン Golf 7



重要:

詳しい車両の一覧については、www.maxi-cosi.com/car-fitting-list をご覧ください。他の車のシートポジションでもこのチャイルドシートを取り付けるのに適している場合があります。不明確な場合は、チャイルドシートのメーカーまたは販売店に問い合わせてください。



KO

주의 사항:

카시트를 차량 뒷좌석에 배치하거나 사용 국가에서 시행 중인 법령에 따라 예외적으로 앞 좌석에 배치해야 합니다(프랑스의 경우: 법령 n 91-1321 du 27-12-1991에 규정된 조건에 따름). 앞 보조석에서 Maxi-Cosi Titan 사용 시 에어백을 끄는 것이 좋습니다. 불가능할 경우, 보조석 의자를 가장 뒤쪽으로 밀어 고정하십시오.

이 아동 보호용 의자는 "Semi-universal(준 범용)"로 분류되며 다음 차량의 시트 포지션에 맞습니다.

폭스바겐 골프 7



중요:

www.Maxi-Cosi.com/car-fitting-list에서 차량의 전체 목록을 확인하실 수 있습니다.

다른 차량의 시트 포지션에도 이 아동 보호용 의자가 맞을 수 있습니다. 기타 궁금한 사항은 의자 제조업체나 소매업자에게 문의하십시오."

ZH

注意:

座椅必须按照使用国现行法律安装在汽车后排座椅,或在特殊情况下安装在前排座椅上(在法国,须遵从法令 n° 91-1321 du 27-12-1991 中规定的条件)。

如果将 Maxi-Cosi Titan 安装到副驾驶座椅,请关闭安全气囊功能。如果无法关闭,请将副驾驶座椅推到最靠后的位置。

此儿童约束系统归类为“半通用型”,适合安装到以下车型的座位上:

大众高尔夫第7代7



重要信息:

如需完整的适用车型列表,请访问 www.Maxi-Cosi.com/car-fitting-list

其他车型的座位也可能适用此儿童约束系统。如有任何疑问,请咨询儿童约束系统制造商或零售商。



ZHTW

注意：

座椅必須按照使用國現行法律安裝在汽車後排座椅，或在特殊情況下安裝在前排座椅上（在法國，須遵從法令 n° 91-1321 du 27-12-1991 中規定的條件）。

如果將 Maxi-Cosi Titan 安裝到前排乘客座椅上，請關閉安全氣囊功能。如果無法關閉，請將前排乘客座椅推到最靠後的位置。

此兒童約束系統歸類為「半通用型」，適合安裝到以下車型的座位上：

大眾高爾夫第七代



重要資訊：

如需完整的適用車型清單，請瀏覽 www.maxi-cosi.com/car-fitting-list

其他車型的座椅位置也可能適用於此兒童約束系統。如有任何疑問，請諮詢兒童約束系統製造商或零售商。



1

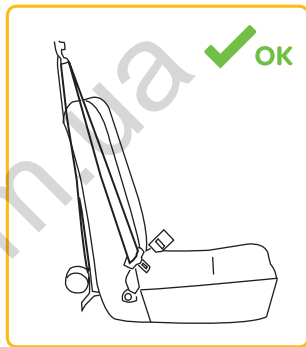
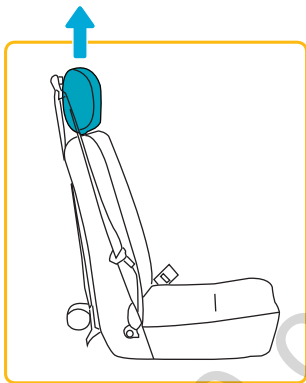

2



X NO

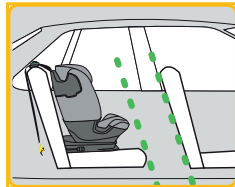

✓ OK

Gr 1 Isofix
(9-18KG)

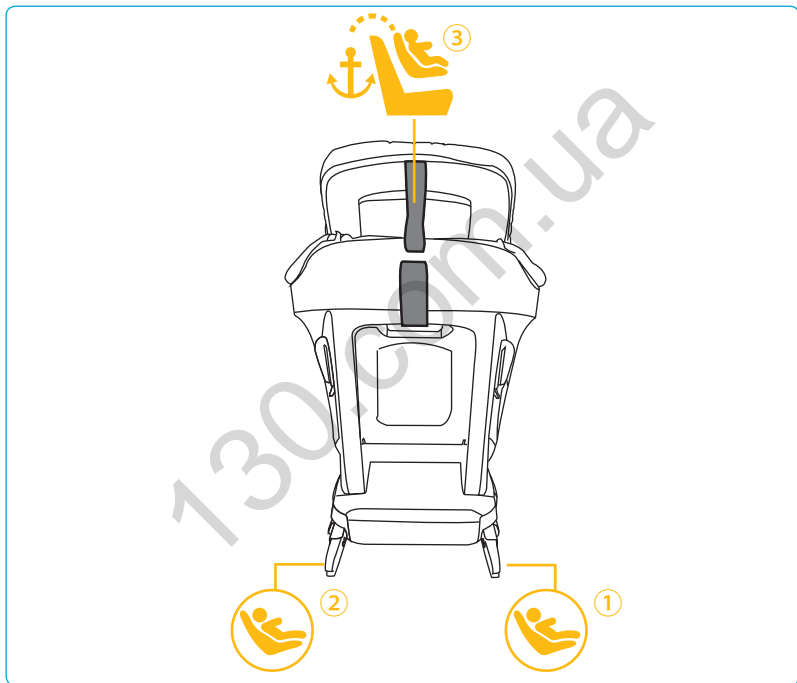

Gr 1 Isofix
(9-18KG)



1

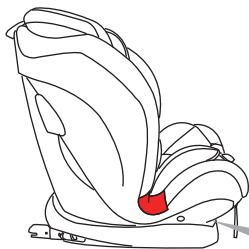

2

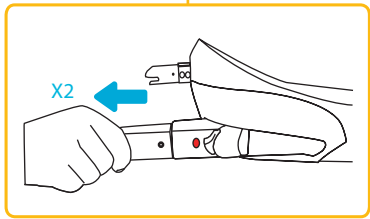
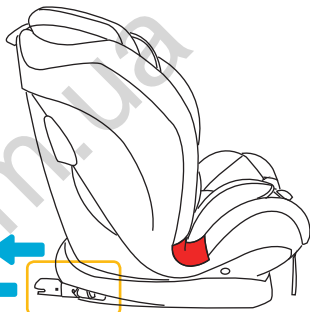



Gr 1 Isofix
(9-18KG)



1

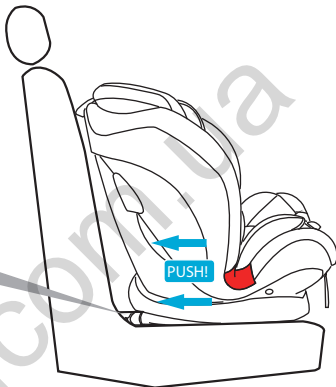
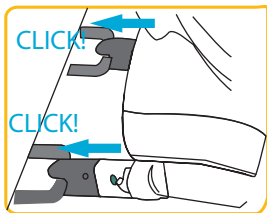

2

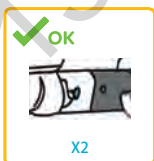

Gr 1 Isofix
(9-18KG)

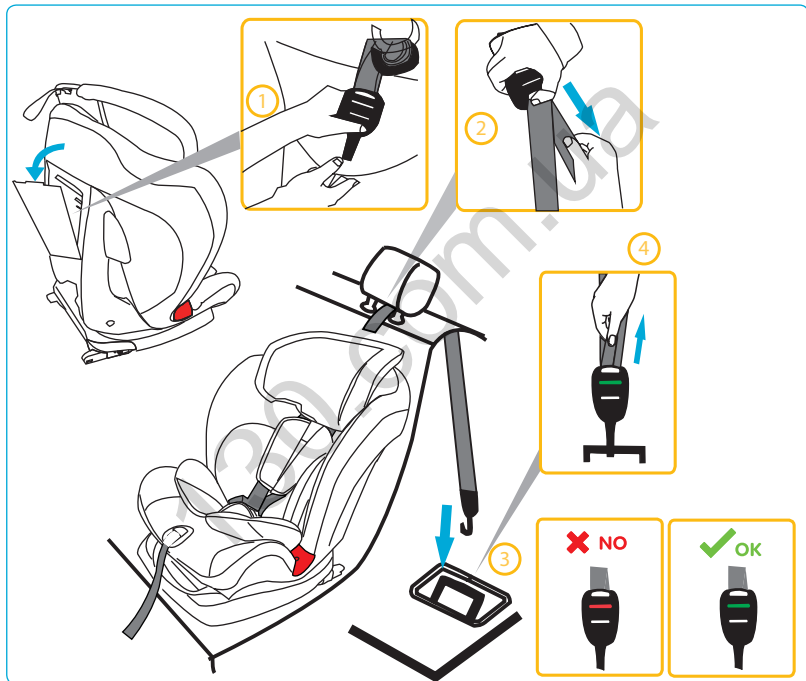



Gr 1 Isofix
(9-18KG)

ISOFIX

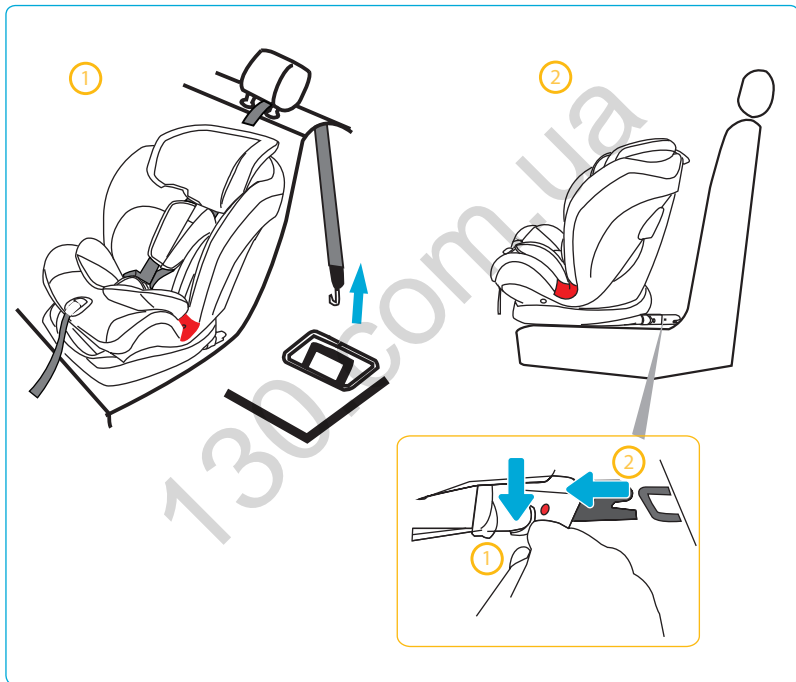



Gr 1
9-15KG

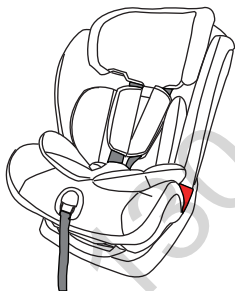

>15 KG

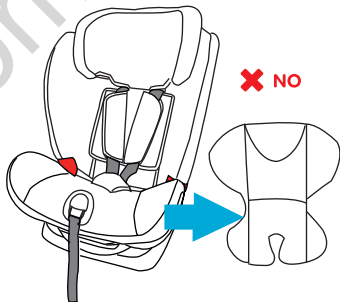

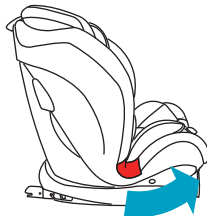
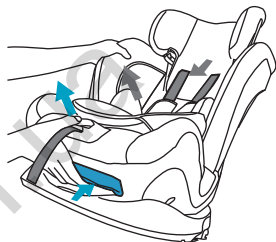
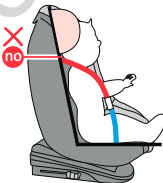
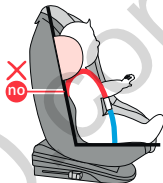
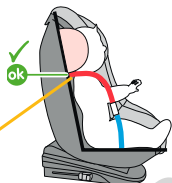

OK

OK



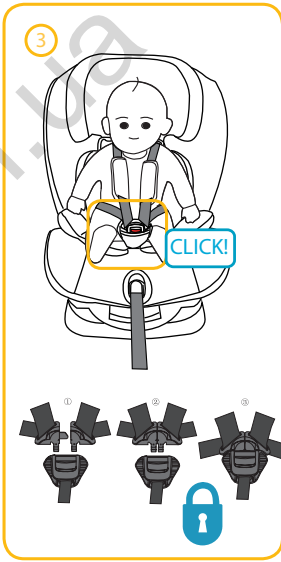
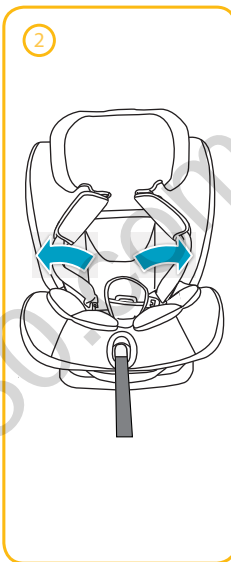
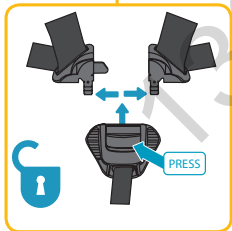
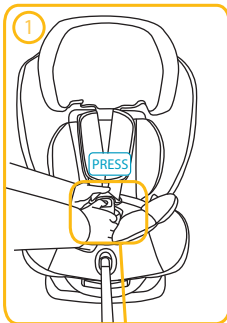



1

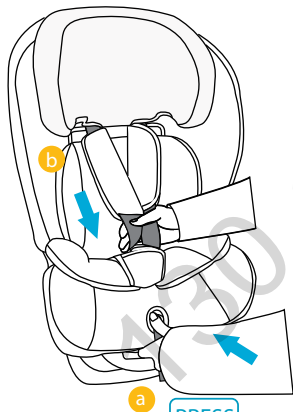

2

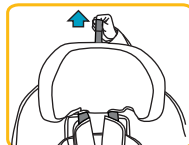
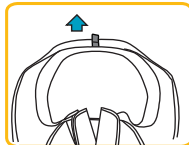
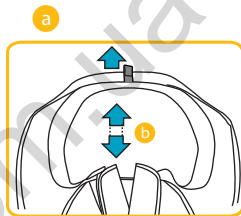

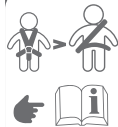

Gr 2/3 15-36KG



Gr 1 9-18 KG





Gr 1



Gr 23

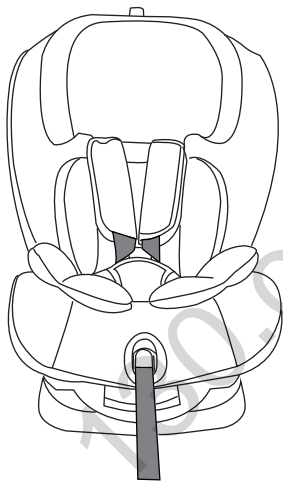

Gr 1 (9-18 kg)

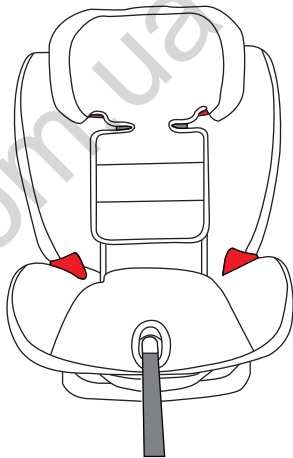

Gr 23 (15-36KG)



Gr 1



Gr 23

1

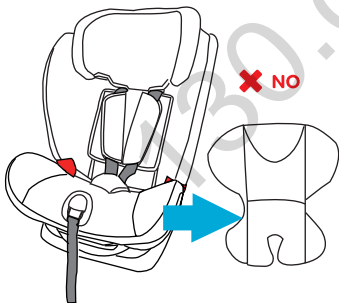
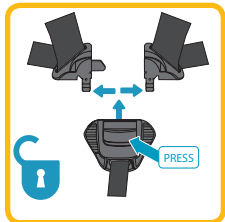

2

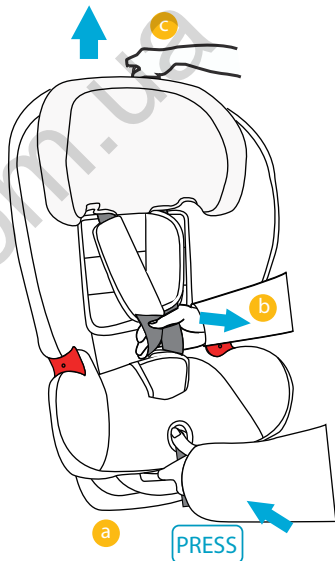



Gr 1



Gr 23

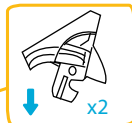
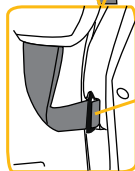
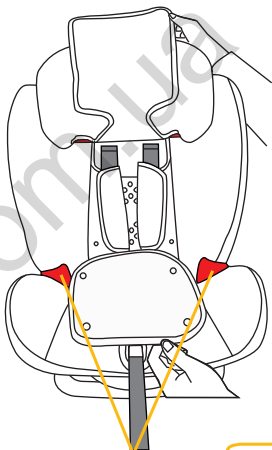
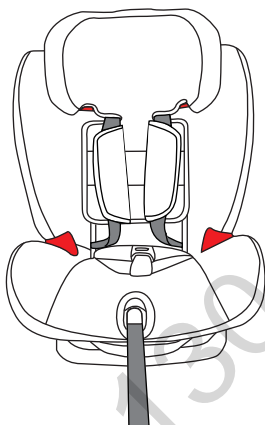



Gr 1



Gr 23

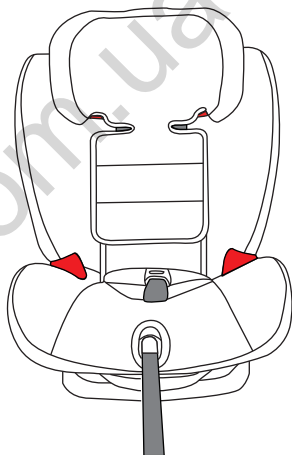
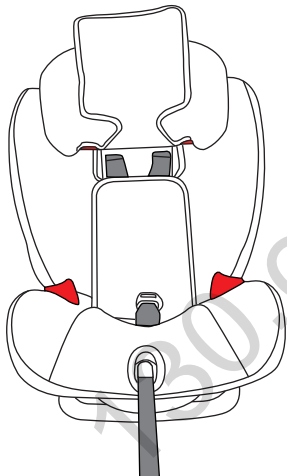



Gr 1



Gr 23

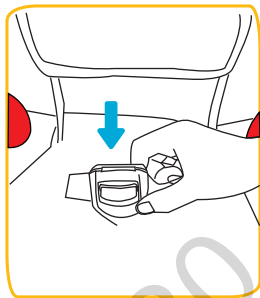

OK

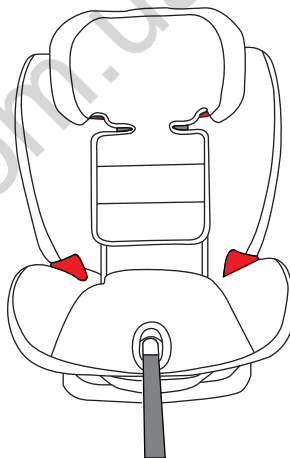



Gr 23 ISOGO
(15-36KG)

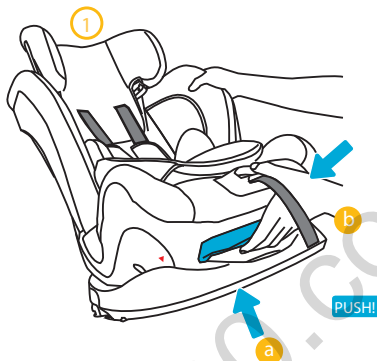

Gr2/3 (15-36 kg)



✓ OK

✗ NO

✗ NO

✗ NO

✗ NO

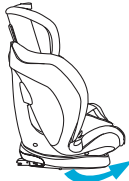
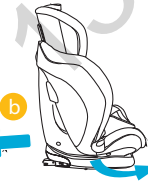

Gr 23 ISOGO
(15-36KG)



1

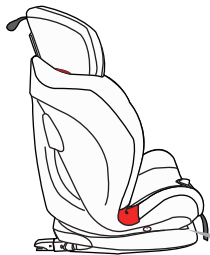

2

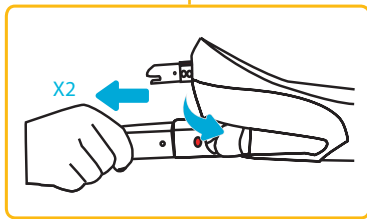
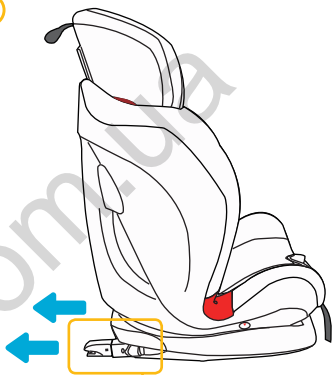



Gr 23 ISOGO
(15-36KG)



3

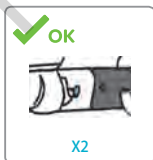
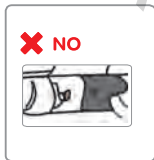
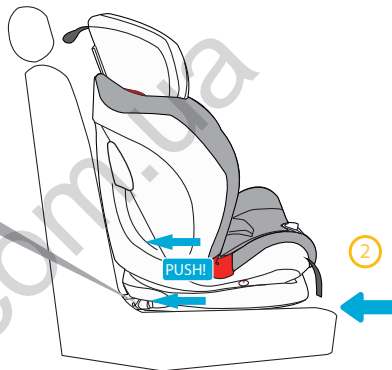
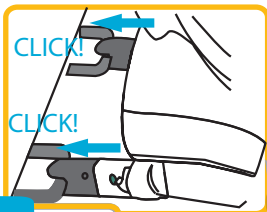

Gr 23 ISOGO
(15-36KG)

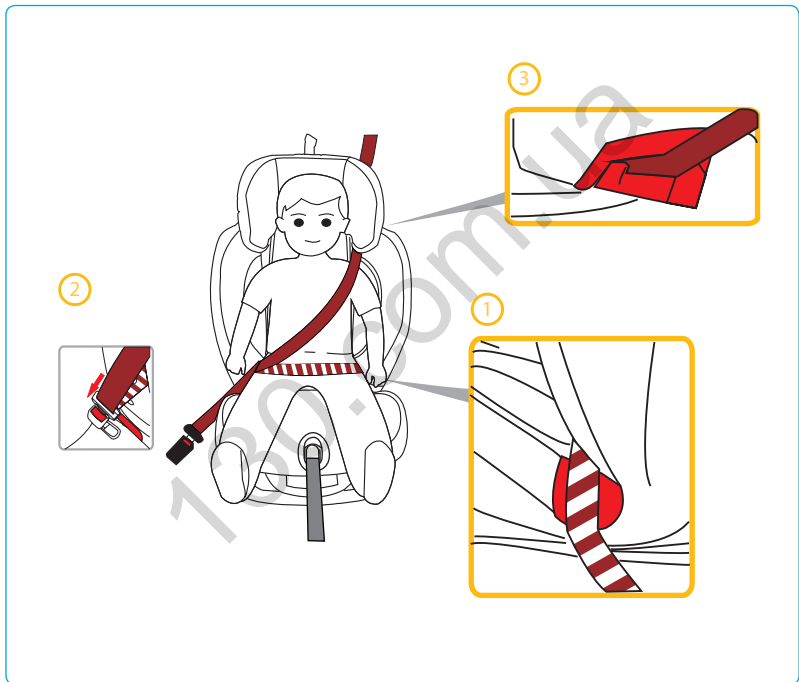



Gr 23 ISOGO
(15-36KG)



1

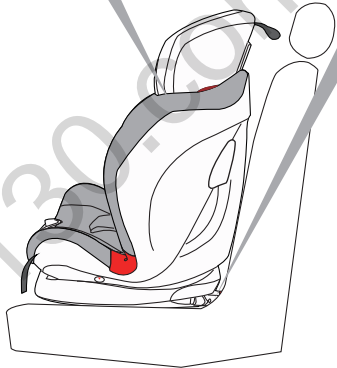
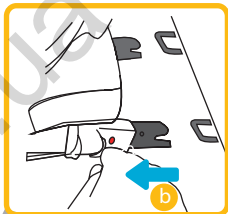

Gr 23 ISOGO
(15-36KG)

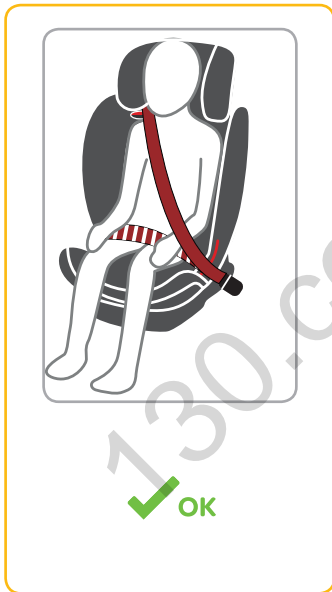

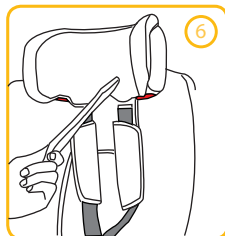
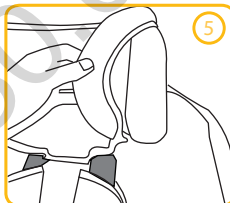
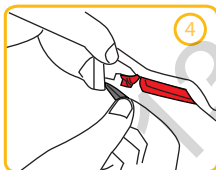
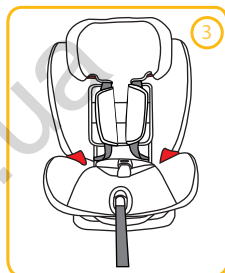
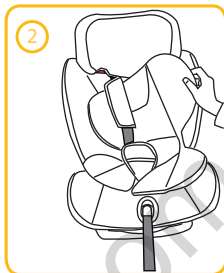
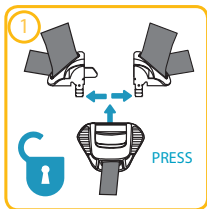

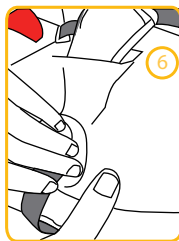
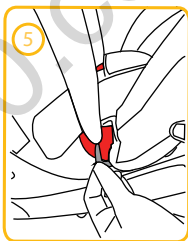
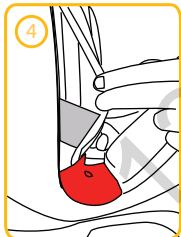
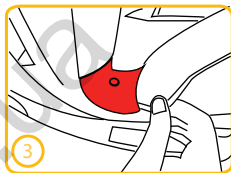
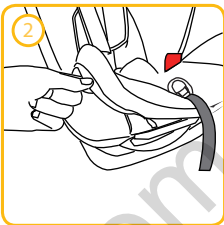
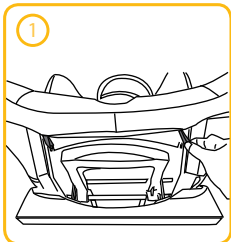

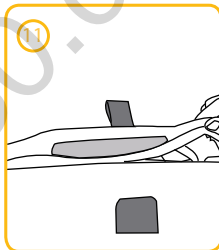
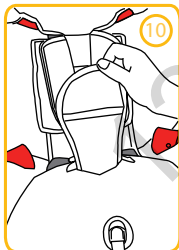
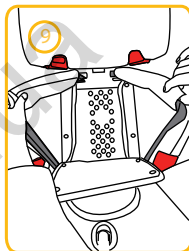
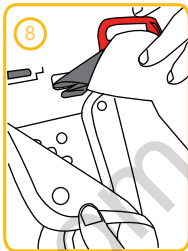
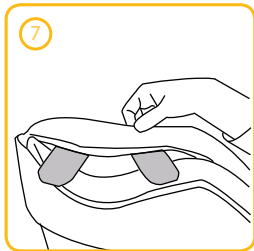



EN

SAFETY

- All Maxi-Cosi products have been carefully designed and tested for your baby's safety and comfort. Use only accessories sold or approved by Maxi-Cosi. Using other accessories may prove to be dangerous.
- You are personally responsible for the safety of your child at all times, please read these instructions carefully and make yourself familiar with the product before using it.
- Always keep the instructions for future reference; there is a storage compartment specifically provided on the child seat.
- The Titan is intended for car use only.
- Do not use second-hand products whose history is unknown. Some parts could be broken, torn or missing.
- Replace the Titan when it has been subject of violent stresses in an accident: it is not optimal safety for your child.

WARNING:

Do not make any changes to the car seat whatsoever, as this could lead to unsafe situations. The Titan car seat in the car:

- Before buying this product make sure the car seat is compatible with the vehicle it is to be used in.
- Universal ISOFIX in forward facing position, class size B1. See table for class size in every installation mode.
- Before installing your child car seat with the ISOFIX anchorages system you must read the instruction manual of the vehicle. This manual will indicate the places compatibles with the class size of the car seats.
- The Maxi-Cosi Titan has been approved in accordance with ECE R44/04 standards and is suitable for children from 9 to 36 kg
- Make sure the fold-down rear seat is locked into position.
- Make sure that any luggage and other objects liable to cause injuries in the event of a collision shall be properly secure.

- Always cover the Titan when exposed to direct sunlight in the car. Otherwise, the cover, metal and plastic parts could become too hot for your child's skin.
- Make sure the straps holding the carseat to the vehicle are tight.

WARNING:

When the car seat is installed on the front passenger seat, we recommend to switch off the front passenger airbag if your child is sitting in a front-facing position and place the passenger seat in the rearmost position.

Child in the Titan car seat :

- Never leave your child unattended.
- For your own safety and the one of your child always put the child in the car seat and fasten him however short your journey may be.
- For group 23 usage, use the Maxi-Cosi Titan only on a front-facing seat that is fitted with an automatic or static 3-point belt that has been approved according to the ECE R16 standard or similar. Do NOT use a 2-point belt.
- After putting the child in the car seat, ensure that the harness is sufficiently tight by pulling the belt. Before every use, make sure the harness is not damaged or twisted.
- Make sure you can fit no more than one finger between the harnesses and your child (1 cm). If there is more space than 1 cm, tighten the harness belt further.
- Check to make sure the headrest is adjusted to the proper height.
- Do not use the child restraint device without the cover. Do not replace the seat cover with any other than the one recommended by the manufacturer, because it will have a direct effect on the functioning of the car seat.
- The temperature inside a vehicle may become very high, particularly after a long period of exposure to the sun. It is strongly recommended, under such conditions, to cover the seat of the car with a piece of material or something equivalent to prevent the harness fixings, and in particular the metal parts, from becoming hot and burning the child.



EN

ATTENTION:

- For group 1 usage in ISOFIX use the fitting clips for lower anchorage to the vehicle are not sufficient. It is essential to fix the "TOP TETHER" to the upper anchorage point recommended by the car manufacturer.
- Fitting the Titan seat with additional tethers using the vehicle's ISOFIX additional anchorage points.
- The ISOFIX anchors have been developed to obtain a safe and easy fixation of the child safety systems inside the car. Not all cars are equipped with these anchors although they are standard on more recent models. Consult the attached list of cars for which the car seat can be installed correctly (you can also consult additional updates of this list on the website www.maxi-cosi.com).
- In forward facing position, the seat must be placed on the car rear seat or exceptionally on the front seat in accordance with the legislation in force in the country of use (In France: in accordance with the conditions stipulated in decree n° 91-1321 du 27-12-1991). When installing the car seat for group 1 with ISOFIX, it is necessary to remove the headrest in order to put the TOP TETHER through correctly.
Warning: when installing the car seat, spaces between the base of the car seat and the vehicle seat are possible depending on the position of the anchorage points within the vehicle.
- Replace the Maxi-Cosi Titan when it has been subject of violent stresses in an accident: the safety of your child can no longer be guaranteed.
- The user must always check that any luggage and other objects likely to cause injury to the occupant of the car seat in the case of impact are properly secured.
- The rigid parts and the plastic sections of a child restraint device should be positioned and installed in such a way that they cannot, when the vehicle is being used under normal conditions, become trapped under a moving seat or in the vehicle door.
- Always check that no part of the seat or the harness is trapped under a seat or in the vehicle door.



EN

- Never modify the construction or the materials of the car seat and the seat belt without consulting the manufacturer.
- Do not use the child restraint device without the cover. Do not replace the seat cover with a cover other than that recommended by the manufacturer, because it will have a direct effect on the functioning of the child restraint.
- This child restraint is effective only if the instructions for use are respected.
- Always fasten the child restraint even when the child is not sitting in it.
- Never place heavy objects on the rear parcel shelf, to avoid the danger of projectiles in the event of an accident.
- Folding seats must always be locked in place.
- If in any doubt about the correct installation or use of the system, the user is advised to contact the distributor or the manufacturer of the child restraining device system.

CARE

Keep the car seat clean. Do not use lubricants or aggressive cleaning agents.

Inlay:

- The inlay included in your Titan seat plays an integral part in the efficiency of the restraint system for your child from 9-15kg, group 1. It can be removed and the cover taken off for washing, but it is essential to place it back again where it belongs and only use this official Maxi-Cosi Titan inlay. This inlay is exclusively for use with the Titan seat.

Fabric:

- The cover can be removed for washing. If the cover needs to be replaced at any time, only use official Maxi-Cosi cover because it constitutes an integral part of the restraint performance.
- For safety reasons, shoulder pads are not removable. Clean it by using a damp cloth
- Before cleaning check the label sewn into the various parts of the fabric, you will find the washing symbols indicating the method of washing each item.



EN

Shell:

- Clean the shell using a damp cloth.

ENVIRONMENT

Keep plastic covering away from children to avoid suffocation. For environmental reasons, when you have stopped using this product, we ask that you dispose of the product in the proper waste facilities in accordance with local legislation.

QUESTIONS

Please contact your local Maxi-Cosi distributor or on our website, www.maxi-cosi.com in the part "Our services". When doing so please have the following information at hand:

- Serial number;
- Make and type of car and seat on which the Titan is used;
- Age, height and weight of your child.

WARRANTY

Our 24 months warranty reflects our confidence in the high quality of our design, engineering, production and product performance. We confirm that this product was manufactured in accordance with the current European safety requirements and quality standards which are applicable to this product, and that this product is free from defects on materials and workmanship at the time of purchase. Under the conditions mentioned herein, this warranty may be invoked by consumers in the countries where this product has been sold by a subsidiary of the Dorel Group or by an authorized dealer or retailer.



Our 24 months warranty covers all manufacturing defects in materials and workmanship when used in normal conditions and in accordance with our user manual for a period of 24 months from the date of the original retail purchase by the first end-user customer. To request repairs or spare parts under our warranty for defects in materials and workmanship you must present your proof of purchase, made within the 24 months preceding the service request.

Our 24 months warranty does not apply to defects caused by normal wear and tear, damage caused by accidents, abusive use, negligence, fire, liquid contact or other external cause, damage which is the consequence of failing to comply with the user manual, damage caused by use with another product, damage caused by service by anyone who is not authorized by us, or if the product is stolen or if any label or identification number has been removed from the product or has been changed. Examples of normal wear and tear include wheels and fabric worn down by regular use and the natural breakdown of colors and materials due to normal aging of the product.

What to do in case of defects:

Should problems or defects arise, your first point of contact is the authorized dealer or retailer recognized by us. Our 24 months warranty is recognized by them(1). You must present your proof of purchase, made within the 24 months preceding the service request. It is easiest if you get your service request pre-approved by us. If you submit a valid claim under this warranty, we may request that you return your product to the authorized dealer or retailer recognized by us or that you ship the product to us in accordance with our instructions. We will pay for shipment and that you return your product to the authorized dealer or retailer recognized by us or that you ship the product to us in accordance with our instructions. We will pay for shipment and for return freight



EN

if all instructions are followed. Damage and/or defects neither covered by our warranty nor by the legal rights of the consumer and/or damage and/or defects with respect to products that are not covered by our warranty can be handled at a reasonable fee.

Rights of the consumer:

A consumer has legal rights pursuant to applicable consumer legislation, which may vary from country to country. The rights of the consumer under applicable national legislation are not affected by this warranty.

Lifetime Warranty:

Under the terms and conditions published on our website www.maxi-cosi.com/lifetimewarranty we offer a voluntary manufacturer's Lifetime Warranty to first users. To claim this Lifetime Warranty you need to register on our website.

This warranty is provided by Dorel Netherlands. We are registered in The Netherlands under company number 17060920. Our trading address is Korendijk 5, 5704 RD Helmond, The Netherlands, and our postal address is P.O. Box 6071, 5700 ET Helmond, The Netherlands.

The names and address details of other subsidiaries of the Dorel group can be found on the last page of this manual and on our website for the brand concerned.

(1) Products purchased from retailers or dealers that remove or change labels or identification numbers are considered unauthorized. Products purchased from unauthorized retailers are also considered unauthorized. No warranty applies to these products since the authenticity of these products cannot be ascertained.

SECURITE:

- Tous les produits Maxi cosi ont été conçus et testés avec soin pour la sécurité et le confort de votre bébé. Utilisez seulement des accessoires vendus ou approuvés par Maxi cosi. L'utilisation d'autres accessoires peut s'avérer dangereuse.
- Vous êtes personnellement responsable de la sécurité de votre enfant en tout temps. Veuillez lire attentivement ces instructions et vous familiariser avec le produit avant de l'utiliser.
- Conservez toujours la notice pour une utilisation ultérieure, un compartiment de rangement a été prévu à cet effet sur le siège pour enfants.
- Utilisez Titan uniquement dans la voiture.
- N'utilisez pas d'article de seconde main car vous en ignorez l'historique. Certaines pièces peuvent être endommagées ou manquantes.
- Remplacez Titan lorsqu'il a subi un choc violent ou un accident, cela constitue la meilleure sécurité pour votre enfant.

AVERTISSEMENT:

N'apportez aucune modification au siège auto, afin d'éviter des situations dangereuses. Le siège auto Titan dans la voiture:

- Avant d'acheter ce produit, assurez-vous que le siège auto est compatible avec le véhicule dans lequel vous voulez l'utiliser
- ISOFIX universel en position face avant, classe B1. Voir tableau pour la classe de taille dans chaque mode d'installation.
- Pour l'utilisation du système d'attache ISOFIX lisez IMPÉRATIVEMENT le manuel d'utilisation du véhicule, avant d'installer votre siège pour enfant. Il vous indiquera les places compatibles avec la classe de taille du siège pour enfant.
- Titan de Maxi cosi a été approuvé selon les normes ECE R44 / 04 et convient aux enfants de 9 à 36 kg
- Assurez-vous que le siège arrière rabattable est verrouillé.
- L'utilisateur doit toujours veiller à ce que les bagages et autres objets susceptibles de causer des blessures à l'occupant du siège en cas de choc soient solidement arrimés.



FR

- Toujours couvrir le siège lorsqu'il est exposé aux rayons du soleil dans la voiture, sans quoi la housse, les pièces en métal et en plastique pourraient atteindre des températures trop élevées pour la peau de votre enfant.
- Assurez-vous que les sangles qui retiennent le siège auto soient bien serrées.

AVERTISSEMENT:

Lorsque le siège d'auto est installé sur le siège passager avant, nous recommandons auparavant de désactiver l'airbag si votre enfant y est installé en position face à la route et de placer le siège du passager dans la position la plus reculée.

Votre enfant dans le siège auto Titan:

- Ne laissez jamais votre enfant sans surveillance.
- Pour votre propre sécurité et celle de votre enfant mettez toujours l'enfant dans le siège auto et attachez-le même si c'est un court trajet.
- Pour une utilisation en groupe 2 3, utilisez Titan de Maxi cosi uniquement sur un siège orienté vers l'avant équipé d'une ceinture à 3 points automatique ou statique, homologuée selon la norme ECE R16 ou similaire. N'utilisez PAS de ceinture à 2 points.
- Après avoir placé l'enfant dans le siège auto, assurez-vous que le harnais est suffisamment serré en tirant sur la ceinture. Avant chaque utilisation, assurez-vous que les sangles du harnais ou la ceinture ne soient pas endommagées ou vrillées.
- Assurez-vous de ne pas placer plus d'un doigt entre les harnais et votre enfant (1cm). S'il y a plus d'espace que 1 cm, resserrez la ceinture du harnais.
- Vérifier que la position de la tétière est adaptée à sa taille.
- N'utilisez pas le dispositif de retenue pour enfants sans la housse. Ne remplacez pas la housse du siège par une autre housse que celle recommandée par le constructeur, car elle intervient directement dans le comportement du siège.



FR

- La température à l'intérieur d'un véhicule peut être très élevée, notamment après une longue exposition au soleil. Il est fortement recommandé, dans ces conditions, de recouvrir le siège auto d'un tissu ou autre qui empêchera les fixations du harnais, et plus particulièrement les pièces métalliques, de chauffer et de brûler l'enfant.

AVERTISSEMENT:

- En utilisation ISOFIX, la fixation des pinces pour ancrage inférieurs au véhicule n'est pas suffisante. Il est impératif de fixer la "TOP TETHER" au point d'ancrage supérieur prévu par le constructeur du véhicule.
- Fixation du siège Titan avec les attaches additionnelles utilisant les ancrages ISOFIX du véhicule.
- Les attaches ISOFIX ont été développées pour obtenir une fixation sûre et facile des systèmes de sécurité infantile dans la voiture. Toutes les voitures ne sont pas équipées de ces attaches bien qu'elles soient généralisées sur les modèles les plus récents. Consultez la liste jointe de voitures dans lesquelles le siège peut être installé correctement. (Vous pourrez consulter les actualisations futures de cette liste sur le site web www.maxi-cosi.com.)
- En position face à la route, le siège doit être placé sur la banquette arrière du véhicule ou exceptionnellement à l'avant selon la législation en vigueur dans le pays d'utilisation. (en France : selon les conditions énoncées dans le décret n° 91-1321 du 27-12-1991).
- Lors de l'installation du siège auto pour le groupe 1 avec ISOFIX, il est nécessaire de retirer l'appui-tête afin de passer la TOP-TETHER correctement.
- AVERTISSEMENT: lors de l'installation du siège auto, des espaces entre la base du siège auto et le siège du véhicule sont possibles en fonction de la position des points d'ancrage lié au véhicule.
- Il est essentiel que le siège auto soit remplacé après un accident.
- L'utilisateur doit toujours vérifier que les bagages et autres objets susceptibles de causer des blessures à l'occupant du siège auto en cas d'impact soient correctement fixés.
- Les pièces rigides et en plastique d'un dispositif de retenue pour enfants doivent être positionnées et installées de manière à ce qu'elles ne puissent pas, lorsque le véhicule est utilisé dans des conditions normales, se coincer sous un siège mobile ou dans la porte du véhicule.
- Toujours vérifier qu'aucune partie du siège ou du harnais ne soit coincée sous un siège ou dans la porte du véhicule.



FR

- Toujours vérifier qu'aucune partie du siège ou du harnais ne soit coincée sous un siège ou dans la porte du véhicule.
- Ne jamais modifier la construction ou les matériaux du siège auto et de la ceinture sans consulter le fabricant.
- N'utilisez pas le dispositif de retenue pour enfants sans la housse. Ne remplacez pas la housse par un autre que celui recommandé par le fabricant, car il aura un effet direct sur le fonctionnement du dispositif de retenue pour l'enfant.
- Ce dispositif de retenue pour enfant n'est efficace que si les instructions d'utilisation sont respectées.
- Fixez toujours le dispositif de retenue pour enfant même lorsque l'enfant n'y est pas assis.
- Ne jamais placer d'objets lourds sur la plate-forme arrière pour éviter le danger de projectiles en cas d'accident.
- Les sièges rabattables doivent toujours être verrouillés en place.
- En cas de doute sur la bonne installation ou l'utilisation du système, il est conseillé à l'utilisateur de contacter le distributeur ou le fabricant du système de dispositif de retenue pour enfants.

ENTRETIEN :

Gardez le siège auto propre. Ne pas utiliser d'agents nettoyants agressifs.

Réducteur:

- Le réducteur inclus dans votre siège Titan joue un rôle essentiel dans l'efficacité du système de retenue pour votre enfant de 9-15kg, groupe 1. Il peut être enlevé et la housse aussi pour le lavage, mais il est essentiel de le replacer là où il doit être. Ce réducteur est exclusivement destiné à être utilisé avec le siège Titan.



FR

Confection:

La housse peut être retirée pour le lavage. Si la housse doit être remplacée à tout moment, utilisez uniquement la housse officielle Maxi cosi car elle constitue une partie intégrante dans la performance de la retenue de l'enfant.

Pour des raisons de sécurité, les fourreaux ne sont pas amovibles. Nettoyez-les à l'aide d'un chiffon humide

- Avant de nettoyer, vérifiez les étiquettes cousues dans les différentes parties du tissu, suivez les symboles qui indiquent la méthode de lavage pour chaque article.

Coque:

- Nettoyez la coque à l'aide d'un chiffon humide.

ENVIRONNEMENT:

- Gardez le sac en plastique loin des enfants pour éviter l'étouffement. Pour des raisons environnementales, lorsque vous avez fini d'utiliser ce produit, nous vous demandons de jeter le sac en respectant le tri des déchets conformément à la législation locale.

QUESTIONS:

- Veuillez contacter votre distributeur local Maxi cosi ou sur notre site Web, www.Maxi-cosi.com dans l'onglet "nos services". Lorsque vous le faites, veuillez vous munir des informations suivantes:
 - Numéro de série:
 - Type de voiture dans laquelle le siège auto Titan est installé.
 - Âge, taille et poids de votre enfant.

AVERTISSEMENT:



FR

Notre garantie de 24 mois reflète notre confiance dans la qualité supérieure de notre conception, ingénierie, production et la performance du produit. Nous garantissons que ce produit a été fabriqué conformément aux exigences de sécurité et normes de qualité actuelles européennes applicables à ce produit, et que ce produit est, au moment de l'achat, exempt de défaut de matériau et de fabrication. Dans les conditions mentionnées dans ce document, cette garantie peut être invoquée par les consommateurs dans les pays où ce produit a été vendu par une filiale du groupe Dorel ou par un revendeur ou détaillant autorisé.

Notre garantie de 24 mois couvre tous les défauts de matériau et de fabrication pour une utilisation dans des conditions normales et conformément à la notice pour une période de 24 mois à compter de la date de l'achat initial par le premier client utilisateur. Pour demander des réparations ou des pièces de rechange sous garantie pour des défauts de matériau et de fabrication, vous devez présenter la preuve d'un achat effectué dans les 24 mois précédant la demande de service.

Notre garantie de 24 mois ne couvre pas les dommages causés par l'usure normale, les accidents, l'utilisation abusive, la négligence, le feu, le contact avec un liquide ou toute autre cause extérieure, les dommages résultant d'une utilisation non conforme au mode d'emploi, de l'utilisation avec un autre produit, d'une réparation ou d'un entretien mené par une personne non autorisée par nos services, les produits volés, ne portant plus l'étiquette ou le numéro d'identification ou les produits dont ce numéro a été modifié. Des exemples d'usure normale comprennent : des roues et des tissus usés par l'utilisation régulière et la décoloration et la décomposition naturelle de couleurs et des matériaux dus à la vétusté du produit.

Que faire en cas de défauts :

Si des problèmes ou des défauts surviennent, le meilleur choix pour un service rapide est de consulter un revendeur agréé par nos services. Notre garantie de 24 mois est reconnue par ceux-ci(1). Vous devez présenter la preuve d'un achat effectué dans les 24 mois précédant la demande de service. Cela est plus facile si vous obtenez l'approbation au préalable de votre demande auprès de nos services. Si vous soumettez une réclamation valide en vertu de cette garantie, nous pouvons vous demander de retourner votre produit au



FR

distributeur agréé ou de nous envoyer le produit conformément à nos instructions. Nous payerons les frais d'envoi et de retour si toutes les instructions sont correctement suivies. Les dommages et/ou défauts qui ne sont couverts ni par notre garantie ni par les droits légaux du consommateur et/ou les dommages et/ou défauts en rapport à des produits qui ne sont pas couverts par notre garantie peuvent être traités à un tarif raisonnable.

Garantie à vie:

Maxi-Cosi offre aux utilisateurs initiaux une Garantie à vie fabricant volontaire soumise aux conditions générales publiées sur notre site Web : www.Maxi-Cosi.com/lifetimewarranty. Pour demander cette Garantie à vie vous devez vous inscrire sur notre site Web.

Droits du consommateur :

Un consommateur a des droits légaux, en vertu de la législation applicable à la consommation, qui peuvent varier d'un pays à l'autre. Les droits du consommateur en vertu de la législation nationale applicable ne sont pas affectés par cette garantie.

Cette garantie est fournie par Dorel Pays-Bas. Nous sommes enregistrés aux Pays-Bas sous le numéro d'entreprise 17060920. Notre adresse commerciale est Korendijk 5, 5704 RD Helmond, Pays-Bas, et notre adresse postale est P.O. Box 6071, 5700 ET Helmond, Pays-Bas.

Vous pouvez trouver les noms et les adresses des autres filiales du groupe Dorel à la dernière page de ce manuel et sur notre site Web pour la marque concernée.

(1) Les produits achetés auprès de détaillants ou de revendeurs qui ôtent ou changent les étiquettes ou les numéros d'identifications sont considérés comme non autorisés. Les produits achetés auprès de revendeurs non autorisés sont également considérés comme non autorisés. Aucune garantie ne s'applique à ces produits puisque leur authenticité ne peut pas être vérifiée.



DE

SICHERHEIT:

Die Produkte von Maxi-Cosi wurden für die Sicherheit und den Komfort Ihres Kindes mit großer Sorgfalt entwickelt und geprüft. Benutzen Sie ausschließlich Zubehör, das von Maxi-Cosi verkauft oder gutgeheißen wurde. Die Verwendung von Fremdzubehör kann gefährlich sein.

- Sie sind für die Sicherheit Ihres Kindes verantwortlich. Lesen Sie diese Gebrauchsanweisung aufmerksam durch und machen Sie sich vor der ersten Verwendung mit dem Produkt vertraut.
- Bewahren Sie die Gebrauchsanweisung für die Verwendung zu einem späteren Zeitpunkt auf, zu diesem Zweck ist ein Aufbewahrungsfach am Kinderautositz vorgesehen.
- Der Kinderautositz Titan darf nur in Autos verwendet werden.
- Nutzen Sie keine gebrauchten Produkte, deren Vergangenheit Sie nicht kennen. Einige Teile könnten beschädigt sein oder fehlen.
- Ersetzen Sie den Titan, wenn er bei einem Unfall stark beansprucht wurde: Er bietet in diesem Fall keine optimale Sicherheit mehr für Ihr Kind.

WARNUNG:

- Nehmen Sie keinerlei Änderungen an dem Kinderautositz vor, da dies zu gefährlichen Situationen führen könnte. Der Kinderautositz Titan im Fahrzeug:
- Prüfen Sie vor dem Kauf dieses Produktes, ob der Kinderautositz mit dem Fahrzeug kompatibel ist, in dem er eingesetzt werden soll.
- Universal ISOFIX in vorwärtsgerichteter Position, Gewichtsklasse B1. Siehe Tabelle für die Gewichtsklasse in jedem Installationsmodus.
- Bitte konsultieren Sie UNBEDINGT Ihr Fahrzeughandbuch zur Verwendung des Befestigungssystems ISOFIX, bevor Sie Ihren Kinderautositz einbauen. Dort finden Sie Angaben dazu, welche Plätze für welche Größenklasse von Kinderautositzen geeignet sind.
- Der Maxi-Cosi Titan ist nach der Norm ECE R44/04 zugelassen und für Kinder von 9 bis 36 kg geeignet.
- Vergewissern Sie sich, dass die umklappbare Rücksitzbank verriegelt ist.
- Vergewissern Sie sich, dass Gepäckstücke und andere Gegenstände, die im Falle eines Zusammenstoßes zu Verletzungen führen könnten, entsprechend gesichert sind.



Decken Sie den Kinderautositz Titan bei direkter Sonneneinstrahlung stets ab. Ansonsten könnten sich der Bezug sowie die Metall- und Plastikteile erhitzen und zu heiß für die Haut Ihres Kindes werden.

- Vergewissern Sie sich, dass die Gurte, mit denen der Sitz im Auto befestigt ist, straff gespannt sind.

WARNUNG:

- Ist der Kinderautositz in vorwärtsgerichteter Position auf dem Beifahrersitz installiert, so empfehlen wir, den Beifahrerairbag zu deaktivieren und den Beifahrersitz soweit wie möglich nach hinten zu schieben.

Der Kinderautositz Titan im Fahrzeug:

- Lassen Sie Ihr Kind nie unbeaufsichtigt.
- Zu Ihrer eigenen Sicherheit und der Ihres Kindes transportieren Sie Ihr Kind immer korrekt angeschnallt im Kinderautositz, egal wie lange die Fahrt dauert.
- Zur Verwendung als Gruppe 2/3 Sitz verwenden Sie den Maxi-Cosi Titan nur auf einem nach vorne gerichteten Sitz, der mit einem automatischen oder statischen 3-Punkt-Gurt ausgestattet ist und nach der Norm ECE R16 oder einer ähnlichen Norm zugelassen ist. Verwenden Sie KEINEN 2-Punkt-Gurt.
- Achten Sie, nachdem Sie Ihr Kind in den Kinderautositz gesetzt haben, darauf, dass der Gurt ausreichend gespannt ist. Ziehen Sie dafür an dem Gurtstraffer. Vergewissern Sie sich vor jeder Nutzung, dass der Gurt weder beschädigt noch verdreht ist.
- Achten Sie darauf, dass Sie maximal einen Finger zwischen den Gurt und Ihr Kind schieben können (1 cm). Ist mehr Platz als 1 cm, muss weiterhin am Gurtstraffer gezogen werden.
- Prüfen Sie, ob sich die Kopfstütze in der richtigen Höhe befindet.
- Verwenden Sie den Kindersitz nicht ohne den Sitzbezug. Ersetzen Sie den Bezug nie durch ein vom Hersteller nicht empfohlenes Fabrikat, denn er ist ein wichtiger Bestandteil des Sitzes.
- Die Temperatur im Fahrzeuginneren kann besonders nach längerer Sonneneinstrahlung sehr hoch sein. Unter diesen Umständen ist es vorteilhaft, den Kindersitz mit einem Tuch oder ähnlichem abzudecken, um zu verhindern, dass sich die Befestigungen des Gurtsystems, im Besonderen die metallischen Bestandteile, erhitzen und das Kind dadurch Verbrennungen erleidet.



DE

ACHTUNG:

- Zur Verwendung als Gruppe 1 Sitz mit ISOFIX reicht es nicht aus, die unteren ISOFIX-Haken am Fahrzeug einrasten zu lassen. Der „TOP TETHER“-Gurt ist zwingend an dem vom Fahrzeughersteller hierfür vorgesehenen Haken zu befestigen.
- Die Befestigung des Titan-Sitzes mit zusätzlichen Haltegurten erfolgt über die ISOFIX-Zusatzverankerungspunkte des Fahrzeugs.
- Die ISOFIX-Verbindung wurde entwickelt, um einen sicheren und einfachen Einbau von Rückhaltesystemen für Kinder im Fahrzeug zu ermöglichen. Nicht alle Fahrzeuge sind damit ausgestattet, im Allgemeinen verfügen eher die neueren Modelle über dieses Befestigungssystem. Der beigelegten Fahrzeugtypenliste können Sie entnehmen, in welchen Fahrzeugen sich der Kindersitz vorschriftsmäßig einbauen lässt. (Sie können die jeweils aktuelle Version dieser Liste auf der Webseite www.maxi-cosi.com einsehen. Die Liste wird ständig aktualisiert)
- Beim Einbau in Fahrtrichtung (76-105 cm) sollte der Sitz gemäß den gesetzlichen Bestimmungen des Landes auf der Rückbank des Fahrzeugs oder ausnahmsweise auf dem Vordersitz eingebaut werden. (in Frankreich: gemäß den Vorschriften der Verordnung 91-1321 vom 27.12.1991).
- Beim Einbau des Kindersitzes für Gruppe 1 mit ISOFIX ist es notwendig, die Auto-Kopfstütze zu entfernen, um den TOP TETHER ordnungsgemäß zu befestigen.
- Achtung: Beachten Sie, dass die Basis des Kindersitzes beim Einbau nicht unbedingt plan auf der Sitzbank des Fahrzeugs aufliegt, das hängt ganz von der Position der im Fahrzeug befestigten Verankerungsösen ab.
- Der Kindersitz muss nach einem Unfall unbedingt ausgetauscht/ersetzt werden. Achten Sie darauf, dass Gepäckstücke und sonstige Gegenstände, welche die Insassen bei einem Unfall verletzen könnten, sicher verstaut sind.
- Die starren Teile des Kindersitzes sowie diejenigen aus Kunststoff müssen so platziert bzw. befestigt werden, dass sie unter normalen Benutzungsbedingungen des Fahrzeugs nicht unter dem Kindersitz oder in der Fahrzeugschür eingeklemmt werden können.
- Achten Sie immer darauf, dass kein Teil des Kindersitzes oder des Hosenträgergurtes unter dem Sitz oder in der Fahrzeugschür eingeklemmt ist.



Ändern Sie nie Bauweise oder Material des Sitzes oder des Hosenträgergurtes ohne vorher den Hersteller dazu befragt zu haben.

- Verwenden Sie den Kindersitz nicht ohne den Sitzbezug. Ersetzen Sie den Bezug nie durch ein vom Hersteller nicht empfohlenes Fabrikat, denn er ist ein wichtiger Bestandteil des Sitzes.
- Dieses Kinderrückhaltesystem ist nur dann wirkungsvoll, wenn die Gebrauchsanweisung beachtet wird.
- Befestigen Sie das Kinderrückhaltesystem immer, auch wenn kein Kind darin sitzt.
- Legen Sie niemals schwere Gegenstände auf die Hutablage, um zu vermeiden, dass diese bei einem Unfall nach vorne geschleudert werden.
- Herunterklappbare Sitze müssen immer entsprechend befestigt/ingerastet sein.
- Es wird empfohlen, mit dem Fachgeschäft oder dem Hersteller des Kindersitzes Kontakt aufzunehmen, wenn Zweifel beim Sitzeinbau oder beim richtigen Gebrauch des Sitzes herrschen.

PFLEGE

Halten Sie den Kinderautositz sauber. Verwenden Sie keine Schmier- oder aggressiven Reinigungsmittel.

Einlegekissen:

- Die in Ihrem Titan-Sitz enthaltene Einlage trägt wesentlich zur Effizienz des Rückhaltesystems für Ihr Kind von 9-15 kg, Gruppe 1, bei. Sie kann entfernt und der Bezug zum Waschen abgenommen werden. Allerdings ist es wichtig, sie wieder an ihrem Platz zu positionieren und nur das offizielle Maxi-Cosi Titan Inlay zu verwenden. Diese Einlage ist ausschließlich für die Verwendung mit dem Titan-Sitz vorgesehen.

Das in Ihrem Titan Sitz integrierte Einlegekissen ist fester Bestandteil des Kindersitzes für eine Verwendung von Körpergröße - 9-15kg, Gruppe 1. Für die Wäsche kann das Kissen entnommen und der Bezug abgenommen werden, doch es ist darauf zu achten, dass nur das offizielle Kissen Maxi-Cosi Titan verwendet wird. Das Kissen ist ausschließlich für die Verwendung mit dem Sitz Titan bestimmt.



DE

Bezug:

- Der Bezug ist zur Reinigung abnehmbar. Muss der Bezug ausgetauscht werden, sollten Sie nur originale Bezüge von Maxi-Cosi verwenden, da diese einen wichtigen Teil der Produktleistung ausmachen.
- Aus Sicherheitsgründen sind die Schulterpolster nicht abnehmbar. Reinigen Sie sie mit einem feuchten Tuch.
- Konsultieren Sie vor dem Reinigen das unter dem Bezug aufgenähte Etikett mit der Zusammensetzung des Stoffes. Darauf befinden sich ebenfalls die Waschsymbole.

Schale:

- Reinigen Sie die Schale mit einem feuchten Lappen.

UMWELT

- Kunststoffverpackungen sind von Kindern fern zu halten, um eine Erstickungsgefahr auszuschließen. Wenn Sie das Produkt nicht mehr verwenden, bitten wir Sie, das Produkt entsprechend der örtlichen Gesetzgebung umweltgerecht zu entsorgen.

BEI FRAGEN

Kontaktieren Sie bitte Ihren Händler von Maxi-Cosi vor Ort oder besuchen Sie uns auf unserer Webseite www.maxi-cosi.com. Achten Sie darauf, dass Sie die folgenden Angaben zur Hand haben:

- Seriennummer;
- Marke und Typ von Fahrzeug und Sitz, in/auf dem Titan verwendet wird;
- Alter, Größe und Gewicht Ihres Kindes.

GARANTIE



DE

Unsere 24-Monats-Garantie zeigt, wie groß unser Vertrauen in die hohe Qualität unserer Design-, Technik-, Produktions- und Produktleistung ist. Wir garantieren, dass dieses Produkt gemäß den aktuellen europäischen Sicherheitsanforderungen und Qualitätsstandards hergestellt wurde, die auf dieses Produkt Anwendung finden und dass dieses Produkt zum Zeitpunkt des Kaufes frei von Material- und Verarbeitungsmängeln ist. Unter den hier beschriebenen Bedingungen kann diese Garantie von Verbrauchern in den Ländern, in denen dieses Produkt von einer Tochtergesellschaft der Dorel Group oder einem autorisierten Händler oder Verkäufer verkauft wurde, geltend gemacht werden.

Unsere 24-Monats-Garantie erstreckt sich auf Material- und Verarbeitungsmängel bei Verwendung unter normalen Bedingungen und gemäß unserem Benutzerhandbuch für einen Zeitraum von 24 Monaten ab dem Datum des ursprünglichen Einzelhandelskaufs durch den Endkunden. Zur Anforderung von Reparaturen oder Ersatzteilen im Rahmen der Garantie aufgrund von Material- und Verarbeitungsmängeln ist der Nachweis zu erbringen, dass der Kauf innerhalb von 24 Monate vor dieser Service-Anforderung erfolgt ist.

Unsere 24-Monats-Garantie erstreckt sich nicht auf Schäden aufgrund von normalem Verschleiß, Schaden durch Unfälle, missbräuchlicher Verwendung, Fahrlässigkeit, Feuer, Kontakt mit Flüssigkeiten oder sonstige externe Ursachen, Schaden infolge der Nichtbefolgung des Benutzerhandbuchs, Schaden durch Verwendung mit einem anderen Produkt, Schaden aufgrund von Wartung oder Reparatur durch eine Person, die nicht von uns autorisiert wurde, oder Diebstahl des Produktes oder Entfernung oder Änderung eines Etikettes oder einer Kennnummer vom bzw. am Produkt. Beispiele für normalen Verschleiß sind die Abnutzung von Rädern und Gewebe durch regelmäßige Nutzung und die natürliche Farb- und Materialabschwächung über einen längeren Zeitraum und eine längere Nutzungsdauer.

Was im Falle von Mängeln zu tun ist:

Falls Probleme oder Mängel auftreten, sollten Sie sich für schnellen Service am besten an den von uns autorisierten Händler oder Verkäufer wenden. Unsere 24-Monats-Garantie wird dort anerkannt(1). Dazu ist ein Nachweis zu erbringen, dass der Kauf innerhalb von 24 Monaten vor der Service-Anforderung erfolgt ist. Am einfachsten ist es, Ihre Service-Anforderung vorab vom unsere Kundenservice genehmigen zu lassen.



DE

Wenn Sie unter dieser Garantie einen gültigen Anspruch vorbringen, verlangen wir möglicherweise, dass Sie das Produkt an den von uns autorisierten Händler oder Verkäufer im Einklang mit unseren Anweisungen zurückgeben. Wir zahlen die Gebühren für Sendung und Rücksendung, wenn alle Anweisungen befolgt werden. Schäden und/oder Mängel, die weder von unserer Garantie noch den gesetzlichen Rechten des Verbrauchers abgedeckt sind, und/oder Schäden und/oder Mängel an Produkten, die nicht von unserer Garantie abgedeckt sind, können gegen ein angemessenes Entgelt bearbeitet werden.

Rechte des Verbrauchers:

Dem Verbraucher stehen die gesetzlichen Rechte gemäß des geltenden Gewährleistungsrechts zu; diese können von Land zu Land variieren. Diese Rechte des Verbrauchers unter geltender nationaler Gesetzgebung werden von dieser Garantie nicht eingeschränkt.

Lifetime Warranty:

Nach Maßgabe der auf unserer Website www.Maxi-Cosi.com/lifetimewarranty veröffentlichten Bedingungen bietet Maxi-Cosi Erstkäufern eine freiwillige Lifetime Warranty des Herstellers. Um diese Lifetime Warranty in Anspruch zu nehmen, müssen Sie sich auf unserer Website registrieren.

Diese Garantie wird von Dorel Netherlands bereitgestellt. Wir sind in den Niederlanden unter der Firmennummer 17060920 eingetragen. Unsere Geschäftsadresse ist Korendijk 5, 5704 RD Helmond, The Netherlands, und unsere Postanschrift ist P.O. Box 6071, 5700 ET Helmond, The Netherlands.

Die Namen und Adressen anderer Tochtergesellschaften der Dorel-Gruppe finden Sie auf der letzten Seite dieses Handbuch und auf unserer Website für die jeweilige Marke.

(1) Produkte, bei denen die Etiketten oder Identifikationsnummern entfernt oder geändert wurden, gelten als nicht zugelassen. Für diese Produkte wird keine Garantie gewährt, da die Echtheit dieser Produkte nicht feststellbar ist.

+C5

VEILIGHEID

- Alle Maxi-Cosi-producten zijn zorgvuldig ontworpen en getest op de veiligheid en het comfort van jouw kindje. Gebruik alleen accessoires die zijn verkocht of goedgekeurd door Maxi-Cosi. Het gebruik van andere accessoires kan gevaarlijk zijn.
- Je bent te allen tijde persoonlijk verantwoordelijk voor de veiligheid van je kindje. Lees deze instructies zorgvuldig door en maak jezelf vertrouwd met het autostoeltje voordat je het gebruikt.
- Bewaar de instructies altijd voor toekomstig gebruik; er is hiervoor een speciaal opbergvakje op het autostoeltje voorzien.
- De Titan is alleen bedoeld voor gebruik in de auto.
- Gebruik geen tweedehands autostoelen waarvan de geschiedenis onbekend is. Sommige onderdelen kunnen zijn gebroken, gescheurd of ontbreken.
- Vervang de Titan wanneer deze bij een ongeval is blootgesteld aan hevige spanningen

WAARSCHUWING:

- Breng geen wijzigingen aan in het autostoeltje, dit kan tot onveilige situaties leiden. Het Titan-autostoeltje in de auto:
- Controleer voor aankoop van dit autostoeltje of deze compatibel is met het voertuig waarin je het autostoeltje gaat gebruiken.
- Universele ISOFIX in voorwaarts gerichte positie, klasse B1. Zie tabel voor de klasgrootte in elke installatiemodus
- Lees voordat je het autostoeltje installeert met het ISOFIX-verankeringsstelsel de handleiding van het voertuig. Deze handleiding geeft de plaatsen aan die compatibel zijn met de klasgrootte van de autostoelen.
- De Maxi-Cosi Titan is goedgekeurd volgens de ECE R44 / 04-norm en is geschikt voor kinderen van 9 tot 36 kg
- Zorg ervoor dat de neerklapbare achterbank is vergrendeld.



NL

- Controleer altijd of dat bagage en andere voorwerpen die bij een botsing de inzittenden van de auto kunnen verwonden, goed zijn vastgemaakt.
- Bedek de Titan altijd wanneer deze wordt blootgesteld aan direct zonlicht in de auto. Anders kunnen de kap, metalen en plastic onderdelen te heet worden voor de huid van je kindje.
- Zorg ervoor dat de riem die het autostoeltje op zijn plek in het voertuig vasthoudt, stevig vastzit.

WAARSCHUWING:

- Wanneer het autostoeltje voorin op de passagiersstoel in voorwaarts gerichte positie is geïnstalleerd, adviseren wij om de airbag aan de passagierszijde uit te schakelen en de passagiersstoel zover mogelijk naar achteren te schuiven.

Kindje in het Titan autostoeltje:

- Laat je kindje nooit zonder toezicht achter.
- Plaats voor je eigen veiligheid en die van je kindje je kindje altijd in het autostoeltje en maak hem vast, hoe kort je reis ook is.
Wanneer je de de Titan-autostoel gebruikt als groep2/3 autostoel, plaats deze dan enkel op een voorwaartsgerichte zitplaats die is voorzien van een automatische of vaste 3-punts gordel die is goedgekeurd volgens de ECE R16-norm of een andere gelijkwaardige norm. Gebruik GEEN tweepunts gordel.
- Controleer nadat je je kindje in de autostoel hebt geplaatst of de veiligheidsgordel voldoende strak zit door aan de gordelspanner te trekken. Controleer ook voor elk gebruik of de veiligheidsgordel niet is beschadigd of gedraaid.
- Zorg ervoor dat er niet meer dan één vinger tussen de veiligheidsgordel en je kindje past (1 cm). Als er meer ruimte is dan 1 cm, trekt dan het gordelsysteem verder vast.
- Controleer of de hoofdsteun op de juiste hoogte is afgesteld.
- Gebruik het autostoeltje niet zonder de hoes. Vervang de stoelbekleding niet door een ander dan degene die door de fabrikant wordt aanbevolen, omdat dit een directe invloed heeft op de werking van de autostoel.



NL

De temperatuur in een voertuig kan erg hoog oplopen, vooral na een lange periode van blootstelling aan de zon. Het wordt sterk aanbevolen om, onder dergelijke omstandigheden, de stoel van de auto waarop het autostoeltje is geïnstalleerd te bedekken om te voorkomen dat met name de metalen onderdelen heet worden en je kindje zich hieraan verbrandt.

LET OP:

- Bij gebruik van ISOFIX is het bevestigen met de onderste klemmen aan het voertuig onvoldoende. De "Top Tether" moet verplicht worden vastgemaakt aan het bovenste punt zoals bedoeld door de fabrikant van het voertuig.
- Installeer het Titan-autostoeltje met extra bevestigingen met behulp van ISOFIX-bevestigingspunten van het voertuig.
- De ISOFIX-ankers zijn ontwikkeld om een autostoeltje veilig en eenvoudig in je auto te installeren. Hoewel de meeste nieuwe auto's voorzien zijn van ISOFIX bevestigingspunten, is dat niet standaard. Raadpleeg de "Car Fitting List" (lijst van compatibele voertuigen) die met de stoel is meegeleverd om de compatibiliteit tussen het autostoeltje en het voertuig te controleren. Een bijgewerkte lijst is beschikbaar op de website www.maxi-cosi.com
- Indien het autostoeltje in voorwaarts gerichte positie is geplaatst mag deze uitzonderlijk op de achterbank van de auto of op de passagiersstoel voorin worden geplaatst in overeenstemming met de wetgeving die van kracht is in het land van gebruik (in Frankrijk: in overeenstemming met de voorwaarden bepaald in decreet nr. 91-1321 du 27-12-1991).
- Wanneer u het autostoeltje als een groep 1 stoeltje installeert met ISOFIX, verwijder dan de hoofdsteun om de TOP TETHER er goed door te laten.
- Waarschuwing: Het is mogelijk dat wanneer je het autostoeltje installeert er ruimte ontstaat tussen het autostoeltje en de zitting van het voertuig. Dit is afhankelijk van de positie van de verankeringspunten in het voertuig.
- Het is belangrijk dat het autostoeltje na een ongeval wordt vervangen.
- Controleer altijd of dat bagage en andere voorwerpen die bij een botsing de inzittenden van de auto kunnen verwonden, goed zijn vastgemaakt.



NL

- Plaats en installeer de plastic en harde onderdelen van een autostoeltje altijd zodanig dat ze bij gebruik van het voertuig onder normale omstandigheden niet klem kunnen komen te zitten onder een schuifbare zitting of tussen de deur van het voertuig.
- Controleer altijd of er geen onderdelen van het autostoeltje of de veiligheidsgordel vast kan komen te zitten onder een schuifbare zitting of tussen de deur van het voertuig.
- Wijzig nooit de constructie of de materialen van het autostoeltje en de veiligheidsgordel zonder de fabrikant te raadplegen.
- Gebruik het autostoeltje niet zonder de hoes. Vervang de stoelbekleding niet door een ander dan degene die door de fabrikant wordt aanbevolen, omdat dit een directe invloed heeft op de werking van de autostoel.
- Dit autostoeltje is alleen effectief als de gebruiksaanwijzing wordt gerespecteerd.
- Zet het autostoeltje altijd vast, ook wanneer er geen kindje in zit.
- Plaats nooit zware voorwerpen op de hoedenplank om het gevaar van projectielen in het geval van een ongeluk te voorkomen.
- Zorg ervoor dat de neerklapbare achterbank of stoel altijd is vergrendeld.
- Neem bij twijfel over de juiste installatie of gebruik van het autostoeltje contact op met de distributeur of de fabrikant van het autostoeltje.

ONDERHOUD

Houd de autostoel schoon. Gebruik geen smeermiddelen of agressieve schoonmaakmiddelen.

Verkleiner:

- De verkleiner in het Titan-autostoeltje maakt integraal onderdeel uit van de veiligheid van het autostoeltje voor je kindje van 9-15kg, groep 1. De verkleiner kan worden verwijderd en de hoes kan worden afgenomen om te worden gewassen, maar het is essentieel om de verkleiner weer terug te plaatsen waar het hoor en alleen deze officiële Maxi-Cosi Titan verkleiner te gebruiken. Deze verkleiner is exclusief voor gebruik met de Titan-autostoel

Bekleding:

- De hoes kan worden verwijderd en worden gewassen. Indien de hoes is verwijderd, vervang deze dan door een officiële Maxi-Cosi hoes. De hoes heeft namelijk directe invloed op de werking van de autostoel.

- Om veiligheidsredenen kunnen de gordelpads niet worden verwijderd. Maak het schoon met een vochtige doek.
- Controleer voor het reinigen het etiket dat in de verschillende delen van de stof is genaaid. De wassymbolen geven aan hoe de stof mag worden gewassen.

Kuip:

- Reinig de kuip met een vochtige doek.

MILIEU

- Houd plastic uit de buurt van kinderen om verstikking te voorkomen. Wanneer je het autostoeltje niet langer meer gebruikt vragen wij je om het autostoeltje af te leveren bij de juiste afvalvoorziening in overeenstemming met de lokale wetgeving.

VRAGEN

- Neem contact op met je lokale Maxi-Cosi-distributeur of kijk op www.maxi-cosi.com in het gedeelte "Onze diensten". Houd hierbij de volgende informatie bij de hand:
 - Serienummer;
 - Merk en type auto en zitplaats waarop de Titan wordt gebruikt;
 - Leeftijd, lengte en gewicht van uw kind.

GARANTIE

Wij geven 24 maanden garantie. Dit geeft ons vertrouwen weer in de hoogwaardige kwaliteit van het ontwerp, de techniek, het product en de productprestaties. Wij garanderen dat dit product vervaardigd is overeenkomstig de actuele Europese veiligheidsvoorschriften en kwaliteitsnormen die op dit product van toepassing zijn, en dat dit product op het moment van aanschaf vrij is van materiaal- en constructiefouten. Onder de hierin vermelde voorwaarden kan deze garantie worden ingeroepen door de eerste eindgebruiker in de landen waar dit product verkocht wordt door een dochterfirma van de Dorel Group of door een erkende dealer of erkende detailhandelaar.



NL

Onze garantie van 24 maanden omvat gebreken met betrekking tot de gebruikte materialen en de constructie bij gebruik onder normale omstandigheden en overeenkomstig onze handleiding voor een periode van 24 maanden vanaf de datum van de originele aankoop in de detailhandel door de eerste eindgebruiker. Voor een reparatieverzoek of een verzoek om reserveonderdelen uit hoofde van deze garantie dient u een aankoopbewijs te overleggen dat binnen 24 maanden voorafgaand aan het serviceverzoek dient te zijn afgegeven.

Onze garantie van 24 maanden geldt niet voor gebreken die veroorzaakt worden door normale slijtage, schade veroorzaakt door ongevallen, verkeerd gebruik, nalatigheid, brand, contact met vloeistoffen of andere externe oorzaken, schade die het gevolg is van het niet naleven van de handleiding, schade veroorzaakt door gebruik in combinatie met een ander product, schade die veroorzaakt wordt door onderhoud uitgevoerd door iemand die niet door ons is goedgekeurd, of wanneer het product is gestolen of wanneer een label of identificatienummer van het product werd verwijderd of gewijzigd. Voorbeelden van normale slijtage zijn versleten wielen en slijtage van textiel door regelmatig gebruik en de natuurlijke verbleking van kleuren en materialen door de normale veroudering van het product.

Wat u kunt doen ingeval van gebreken:

Mocht zich een probleem of gebrek voordoen, dan is de door ons erkende dealer of detailhandelaar uw eerste aanspreekpunt. Onze garantie van 24 maanden wordt door hen erkend(1). U dient een aankoopbewijs te overleggen dat binnen 24 maanden voorafgaand aan het verzoek dient te zijn afgegeven. Het is het eenvoudigst wanneer u uw serviceverzoek vooraf door ons laat goedkeuren. Wanneer u een claim indient die geldig is onder deze garantie, is het mogelijk dat we u vragen uw product terug te sturen naar de door ons erkende dealer of detailhandelaar of het product naar ons op te sturen in overeenstemming met onze instructies. Wij zullen de kosten voor de verzending en terugzending betalen indien alle instructies nageleefd worden. Schade en/of gebreken die niet gedekt worden door onze garantie noch door de wettelijke rechten van de consument en/of schade en/of defecten met betrekking tot het product die niet gedekt worden door onze garantie kunnen behandeld worden tegen betaling van een redelijke vergoeding.

Consumentenrechten:

Een consument heeft wettelijke rechten in overeenstemming met de van toepassing zijnde consumentenwetgeving, die van land tot land kan verschillen. De rechten van de consument onder de van toepassing zijnde nationale wetgeving worden door deze garantie niet aangetast.

Lifetime Warranty:

Als onderdeel van onze Algemene Voorwaarden, die terug te vinden zijn op onze website www.maxi-cosi.com/lifetimewarranty, bieden wij een vrijwillige levenslange fabrieksgarantie voor eerste gebruikers. Om van deze levenslange garantie te genieten, dient u zich te registreren via onze website.

Deze garantie wordt verstrekt door Dorel Netherlands. We zijn geregistreerd in Nederland onder bedrijfsnummer 17060920. Ons bedrijfsadres is Korendijk 5, 5704 RD Helmond, Nederland, en ons postadres is Postbus 6071, 5700 ET Helmond, Nederland.

De namen en de adressen van andere bedrijven van de Dorel Group kunnen teruggevonden worden op de laatste pagina van deze handleiding en op onze website voor het betreffende merk.

(1) Producten die gekocht zijn van wederverkopers of leveranciers die het etiket of het identificatienummer hebben gewijzigd of verwijderd, worden als niet-toegelaten producten beschouwd. Producten die gekocht zijn van niet erkende wederverkoper worden ook als niet-toegelaten producten beschouwd. Op de desbetreffende producten is geen garantie van toepassing, aangezien de echtheid van die producten niet kan worden vastgesteld.



ES

SEGURIDAD

- Los productos Maxi cosi han sido creados y testados para la seguridad y el confort del bebé. Utilice sólo los accesorios vendidos o aprobados por Maxi cosi. El uso de otros accesorios puede ser peligroso.
- Usted es el responsable, en todo momento, de la seguridad del niño. Le aconsejamos leer detenidamente esta información y manipular el producto antes de utilizarlo.
- Conserve las instrucciones de uso para posteriores consultas, en la carpeta de plástico ubicada en la parte posterior de la silla.
- Utilice la sillita Maxi-Cosi Titan únicamente en el coche.
- No utilice productos de segunda mano de los que desconozca su procedencia y uso. Algunas piezas pueden haberse perdido, estar rotas o dobladas.
- Sustituya Maxi-Cosi Titan cuando haya sido objeto de tensiones violentas en accidentes: la seguridad de su hijo ya no puede garantizarse.

ADVERTENCIA:

- no modifique en modo alguno la sillita Maxi-Cosi Titan ya que ello podría dar lugar a situaciones peligrosas.
- Antes de comprarla, compruebe que la sillita es apta para su coche.
- ISOFIX universal en posición orientada hacia adelante, clase de tamaño B1. Ver tabla para el tamaño de clase en cada modo de instalación
- Para utilizar el sistema de anclaje ISOFIX es IMPRESCINDIBLE que lea el manual de instrucciones del vehículo antes de instalar a su hijo en el asiento. En él encontrará las plazas compatibles con el tamaño del asiento de coche infantil, con la homologación, niversal ISOFIX aprobado.
- La sillita Maxi-Cosi Titan está homologada según la última norma de seguridad europea (ECE R44 /04) y es apta para los niños con un peso comprendido entre los 15kg y 36 kg (a partir de los 3 años ½ aproximadamente y con una altura máxima de 1,50 metros).
- Compruebe que los asientos traseros abatibles estén bloqueados y que el respaldo de los mismos esté siempre en posición vertical.



ES

- Evite enganchar o sobrecargar la sillita Maxi-Cosi Titan con equipaje, el ajuste de los asientos o el cierre de las puertas.
 - Cubra siempre la sillita Maxi-Cosi Titan si su coche se encuentra a pleno sol. De lo contrario, la funda podría decolorarse y las piezas de plástico podrían calentarse demasiado para la piel del niño.
- Asegúrese de que las correas mantengan apretado el asiento del automóvil.

ADVERTENCIA:

- Cuando el asiento para el automóvil está instalado en el asiento del pasajero delantero, recomendamos que apague el airbag del pasajero delantero si su hijo está sentado mirando hacia adelante y coloque el asiento del pasajero en la posición más retrasada.

Su hijo en la sillita Maxi-Cosi Titan:

- No deje nunca a su hijo solo en el coche.
- Para su seguridad y la del bebé, instale siempre al bebé en su silla de auto, para cualquier trayecto que tenga que realizar.
- Para el uso del Grupo 2/3, use el Titan de Maxi-Cosi solo en un asiento orientado hacia adelante equipado con un cinturón de 3 puntos automático o estático, certificado según ECE R16 o similar. NO use una correa de 2 puntos.
- Asegure siempre al niño con el arnés de 5 puntos, asegúrese de que el cinturón de sujeción ventral está en su posición correcta y tenso para que la pelvis esté segura.
- Asegúrese de que no pueda colocar más de un dedo entre los arneses y su hijo (1 cm). Si hay más de 1 cm, apriete aún más la correa del arnés.
- Certifique-se de que o apoio para a cabeça esteja ajustado para a altura adequada.
- No utilice el dispositivo de retención para niños sin la funda.
No sustituya la funda del asiento por una funda distinta de la recomendada por el fabricante, ya que tiene una repercusión directa sobre el comportamiento del dispositivo de retención.
- La temperatura en el interior del vehículo puede ser muy elevada, sobre todo después de una larga exposición al sol. Le recomendamos que, en estas condiciones, cubra la silla del coche con una funda que impida que los broches y hebillas del arnés y, en especial, las piezas metálicas puedan provocar quemaduras en la piel del niño.



ES

ATTENTION

- Para utilizar ISOFIX, no basta con fijar las pinzas en los anclajes inferiores del vehículo. Debe fijar la correa Top Tether en el punto de anclaje superior previsto por el fabricante del vehículo.
- Fijación del asiento Titan con los anclajes adicionales y los anillos ISOFIX del vehículo.
- Los anclajes Isofix han sido concebidos para fijar de forma segura y fácil los sistemas de seguridad infantil en el coche. No todos los coches están equipados con estos anclajes, aunque sí se encuentran en los modelos más recientes. Consulte la lista de coches adjunta en los que puede instalarse el asiento correctamente. (Puede consultar las futuras actualizaciones de esta lista en el sitio web www.Maxi-cosi.com).
- Ésta deberá colocarse sobre los asientos traseros del vehículo o, de manera excepcional, en la parte delantera, según la legislación en vigor en el país donde se utilice. (en Francia: según las disposiciones establecidas en el Decreto nº 91-1321 du 27-12-1991).
- Durante la instalación del asiento de coche, debe quitar el reposacabezas para pasar la cadena Top Tether correctamente.
- Atención: durante la instalación es posible que se formen huecos entre la base del asiento de coche y el asiento del vehículo, dependiendo de los puntos de anclaje que tenga el vehículo.
- Sustituya Maxi-Cosi Titan cuando haya sido objeto de tensiones violentas en accidentes: la seguridad de su hijo ya no puede garantizarse.
- El usuario debe siempre comprobar que el equipaje u otros objetos susceptibles de causar lesiones al ocupante de la silla en caso de impacto, están bien sujetos.
- Los elementos rígidos y las piezas de plástico de un dispositivo de retención para niños deberán colocarse e instalarse de tal manera que no puedan, en condiciones normales de uso del vehículo, quedarse enganchadas bajo un asiento móvil o en la puerta del vehículo.
- Siempre verifique que ninguna parte del asiento o del arnés quede atrapada debajo de un asiento o en la puerta del vehículo.
- Nunca modifique la construcción o los materiales de la silla de auto y el cinturón de seguridad sin consultar al fabricante.
- No utilice el dispositivo de retención para niños sin la funda.
No sustituya la funda del asiento por una funda distinta de la recomendada por el fabricante, ya que tiene una repercusión directa sobre el comportamiento del dispositivo de retención.



ES

- Este asiento infantil para automóvil es efectivo solo si se respetan las instrucciones de uso.
- No coloque jamás objetos en la bandeja trasera del automóvil, con el fin de evitar proyecciones en caso de accidente.
- No coloque jamás objetos en la bandeja trasera del automóvil, con el fin de evitar proyecciones en caso de accidente.
- Los asientos abatibles deben estar siempre bien bloqueados.
- Póngase en contacto con el fabricante o el distribuidor si tiene dudas sobre la correcta instalación del D.RJ.

MANTENIMIENTO

Mantenga limpio el asiento del auto. No use lubricantes o agentes de limpieza agresivos.

incrustación del asiento del niño :

- El incrustación del asiento del niño incluido en su asiento Titan juega un papel vital en la eficacia del sistema de sujeción de 9-15 kg de su hijo, grupo 1. Se puede quitar y la cubierta también para lavar, pero es esencial volver a colocarlo allí, donde debe estar. Este incrustación del asiento del niño es exclusivamente para usar con el asiento Titan.

TEXTIL:

La cubierta se puede quitar para lavar. Si la cubierta necesita ser reemplazada en cualquier momento, use solo la cubierta oficial de la Maxi-cosi ya que es una parte integral de la realización del sistema de retención infantil.

- Por razones de seguridad, los Almohadillas de hombros no son extraíbles. Límpielos con un paño húmedo
- Antes de lavarlo, consultar la etiqueta de composición textil cosida a la vestidura dónde se encuentran las instrucciones y los símbolos para lavar correctamente la confección. Pictogramas de lavado:

Carcasa:

- Limpiar la carcasa con un trapo húmedo.

MEDIO AMBIENTE

- Mantener la cubierta plástica alejada de los niños para evitar la asfixia.
Cuando decida desechar el producto, le rogamos que, en interés del medioambiente, separe los residuos de conformidad con la legislación local en la materia.



ES

PREGUNTAS

- Póngase en contacto con su distribuidor de Maxi cosi o visite nuestra página web www.Maxi-cosi.com. Recuerde tener a mano la siguiente información:
 - Número de serie;
 - Marca y tipo de automóvil y asiento en el que se usa Titan
 - Edad (altura) y peso de su hijo.

GARANTÍA

Nuestra garantía de 24 meses es reflejo de la confianza que depositamos en la extraordinaria calidad de nuestro diseño, ingeniería, producción y en el rendimiento del producto. Garantizamos que este producto ha sido fabricado de acuerdo con las normas de seguridad y calidad europeas en vigor aplicables a este producto y que está libre de defectos en el momento de la compra. La presente garantía será aplicable, de acuerdo con las condiciones aquí establecidas, en aquellos países en los que el grupo Dorel, o cualquier distribuidor o establecimiento autorizado, venda este producto.

Nuestra garantía de 24 meses cubre cualquier defecto de fabricación en cuanto a materiales y mano de obra, cuando se utiliza en condiciones normales, y de acuerdo con el manual de usuario, durante 24 meses a partir de la fecha de su adquisición por parte del primer usuario final. Para solicitar una reparación o piezas de repuesto en garantía, por defectos de fabricación, deberá presentar el comprobante de la compra (original o fotocopia) realizada en los 24 meses anteriores a la solicitud del servicio.

Nuestra garantía de 24 meses no cubre los daños causados por el uso y desgaste normales, daños provocados por accidentes, uso abusivo, negligencia, incendio, contacto con líquidos o cualquier otra causa externa, daños debidos a un uso distinto al establecido en el manual de usuario, daños producidos por el uso con otro producto, daños producidos por las reparaciones realizadas por otros servicios no autorizados, en caso de robo del producto o si se ha modificado o eliminado alguna etiqueta o número de identificación del producto. Pueden ser ejemplos de uso y desgaste normales, el desgaste de las ruedas y del tejido por el uso habitual y la descomposición natural de los colores y los materiales debido al uso prolongado del producto y al paso del tiempo.



ES

¿Qué hacer en caso de defectos?

Si surgen problemas o defectos, su mejor opción para obtener un servicio rápido es visitar al distribuidor o establecimiento autorizado que acepta nuestra garantía de 24 meses(1). Para ello, deberá presentar el comprobante de la compra realizada en los 24 meses anteriores a la solicitud del servicio. Lo más sencillo es que nos solicite directamente la aprobación previa del servicio. Si presenta una reclamación conforme a lo establecido en la presente garantía, le pediremos que devuelva el producto al distribuidor o establecimiento autorizado o que nos haga llegar el producto de acuerdo con nuestras instrucciones. Si se llevan a cabo todos los pasos indicados, no tendrá que abonar ningún gasto de envío ni de devolución del producto. Los daños y/o defectos que no estén cubiertos por la garantía, ni por los derechos legales del consumidor, y/o los daños o defectos en productos que no estén cubiertos por nuestra garantía se podrán solucionar a una tarifa razonable.

Derechos del consumidor:

El consumidor dispone de los derechos aplicables de acuerdo con la legislación vigente, que pueden diferir de un país a otro. Los derechos que posea el consumidor según la legislación nacional aplicable no se verán afectados por la presente garantía.

Lifetime Warranty (Garantía de Por Vida):

Bajo los términos y condiciones publicados en nuestro website www.Maxi-cosi.com/lifetimewarranty ofrecemos una garantía de por vida (Lifetime Warranty) a los primeros usuarios. Para disfrutar de la garantía de por vida Lifetime Warranty es necesario el registro en nuestro website.

Esta garantía ha sido remitida por Dorel Netherlands, empresa inscrita en los Países Bajos con el número de registro 17060920. La sede social se encuentra en Korendijk 5, 5704 RD Helmond, Países Bajos, y la dirección postal es: P.O. Box 6071, 5700 ET Helmond, Países Bajos.

En la última página del presente manual, así como en el sitio web de la marca, se indican los nombres y direcciones de otras filiales del grupo Dorel.

(1) Los productos adquiridos en tiendas o distribuidores que eliminen o modifiquen las etiquetas o números de identificación, se considerarán no autorizados. No se aplicará garantía alguna a estos productos ya que no se podrá comprobar su autenticidad.



IT

SICUREZZA

- I prodotti Maxi cosi sono stati ideati e testati con cura per la sicurezza e il confort del vostro bambino. Utilizzate esclusivamente accessori venduti o approvati da Maxi cosi.
- Vi consigliamo di leggere attentamente le avvertenze per l'uso e di maneggiare il vostro prodotto prima dell'utilizzo.
- Conservare sempre il manuale d'uso per un utilizzo futuro, all'interno della custodia in dotazione con il seggiolino auto.
- Utilizzate il seggiolino Maxi-Cosi Titan solo in auto.
- Non utilizzare prodotti di seconda mano di cui non si conoscono le precedenti modalità di utilizzo. Alcune parti potrebbero essere rotte, lacerate o mancanti.
- Sostituire Maxi-Cosi Titan se ha subito sollecitazioni violente in un incidente, perché la sicurezza del tuo bambino potrebbe non essere più garantita

AVVERTENZA

- Non modificate in nessun modo il seggiolino auto Maxi-Cosi Titan, questo potrebbe causare situazioni pericolose.
- Prima dell'acquisto, verificate che il seggiolino auto sia adatto alla vostra auto.
- ISOFIX universale in posizione anteriore, classe B1. Vedi tabella per le dimensioni della classe in ogni modalità di installazione
- Per l'utilizzo del sistema di fissaggio ISOFIX leggete **IMPERATIVAMENTE** il manuale di istruzioni del veicolo, prima di installare il vostro seggiolino per bambini. Lì saranno indicati i sedili compatibili con quello specifico gruppo di seg ni versale ISOFIX.
- Il seggiolino auto Maxi-Cosi Titan è conforme alla norma di sicurezza europea più recente (ECE R44 /04) ed è adatto a bambini che pesano dai 15 ai 36 kg (a partire da circa 3 anni ½ e fino a un'altezza massima di 1,50 metri).
- Assicuratevi che i sedili posteriori ribaltabili siano fissati e che lo schienale sia sempre in posizione verticale.
- Evitate di incastrare o sottoporre a pressioni il seggiolino auto Maxi-Cosi Titan con i bagagli, la regolazione dei sedili o la chiusura delle portiere.



- Assicurarsi che le cinghie reggano il seggiolino al veicolo stretto.

AVVERTENZA

- Quando il seggiolino auto è installato sul sedile del passeggero anteriore, si consiglia di spegnere l'airbag del passeggero anteriore se il bambino è seduto in una posizione frontale e posizionare il sedile del passeggero nella posizione più arretrata.

Il vostro bambino nel seggiolino auto Maxi-Cosi Titan

- Non lasciate mai il vostro bambino solo in macchina.
- Per la vostra sicurezza e quella del vostro bambino, accomodatevi sempre nel seggiolino auto, per qualsiasi tipo di tragitto.
- Per l'utilizzo del gruppo 2/3, utilizzare il titanio di Maxi-Cosi solo su un sedile rivolto in avanti dotato di una cintura a 3 punti automatica o statica, certificata secondo ECE R16 o simile. NON usare una cintura a 2 punti.
- Dopo aver posizionato il bambino nel seggiolino, accertarsi che la cintura sia ben stretta tirandola. Prima di ogni uso, accertarsi che la cintura non sia danneggiata o attorcigliata.
- Assicuratevi di non inserire più di un dito tra i cablaggi e il tuo bambino (1 cm). Se c'è più di 1 cm, stringere ancora di più la cintura.
- Verificare che il poggiatesta sia regolato all'altezza corretta.
- Non utilizzate il dispositivo di ritenuta per bambini senza il rivestimento. Non sostituire il rivestimento del seggiolino con un'altro rivestimento che non sia quello raccomandato dal produttore, poiché questo ha un'influenza diretta sul comportamento del dispositivo di ritenuta.
- La temperatura all'interno di un autoveicolo può diventare molto elevata, soprattutto dopo una lunga esposizione al sole. Si consiglia, pertanto, in questo caso, di coprire il seggiolino auto con del tessuto o altro, per impedire che i punti di fissaggio della cintura e più in particolare le parti in metallo si surriscaldino e provochino scottature al bambino.



IT

ATTENZIONE

in modalità ISOFIX il posizionamento delle pinze inferiori per il fissaggio non è sufficiente: è necessario attaccare la "Top Tether" al punto di fissaggio superiore previsto dal costruttore del veicolo.

- Fissaggio del seggiolino Titan con attacchi aggiuntivi utilizzando gli attacchi ISOFIX del veicolo.
- Gli attacchi Isofix sono stati concepiti per ottenere un fissaggio sicuro e facile dei sistemi di sicurezza infantile in auto. Non tutte le macchine sono provviste di questi attacchi, sebbene questi siano comuni sui modelli più recenti. Consultate in allegato la lista delle auto in cui il seggiolino può essere correttamente installato. (Potrete consultare i futuri aggiornamenti di tale lista sul sito web www.Maxi-cosi.com).
- Il seggiolino deve essere posizionato sul sedile posteriore del veicolo o eccezionalmente su quello anteriore a seconda della legislazione in vigore nel paese di utilizzo. (in Francia, secondo le condizioni riportate nel decreto n. 91-1321 del 27-12-1991).
- Durante l'installazione del seggiolino auto è necessario rimuovere l'appoggiatesta per passare correttamente la top tether.
- Attenzione: durante l'installazione è possibile che ci sia una certa distanza tra la base del seggiolino e il sedile del veicolo, a seconda della posizione dei punti di fissaggio del veicolo.
- Sostituire Maxi-Cosi Titan se ha subito sollecitazioni violente in un incidente, perché la sicurezza del tuo bambino potrebbe non essere più garantita.
- L'utilizzatore deve sempre verificare che i bagagli e altri oggetti siano solidamente ancorati all'interno dell'autoveicolo, per evitare ferite all'occupante del seggiolino, in caso di incidente.
- Gli elementi rigidi e le parti in materiale plastico di un dispositivo di ritenuta per bambini, devono essere collocati e installati in modo che, in condizioni di normale utilizzo dell'auto, non possano incastrarsi sotto un sedile mobile o nella portiera del veicolo.
- Controllare sempre che nessuna parte del sedile o il cablaggio sia intrappolato sotto un sedile o nella portiera del veicolo.
- Non modificate mai la costruzione o i materiali del seggiolino e della cintura, senza aver consultato il produttore.



- Non utilizzate il dispositivo di ritenuta per bambini senza il rivestimento. Non sostituire il rivestimento del seggiolino con un altro rivestimento che non sia quello raccomandato dal produttore, poiché questo ha un'influenza diretta sul comportamento del dispositivo di ritenuta.
- Questo seggiolino auto è efficace solo se le istruzioni per l'uso sono rispettate.
- Agganciate sempre il dispositivo di ritenuta per bambini, anche quando il bambino non è seduto all'interno.
- Non lasciare mai oggetti pesanti sul cruscotto posteriore dell'autoveicolo, per evitare che possano ferire o far male al bambino nel seggiolino in caso di incidente.
- I sedili ribaltabili devono essere sempre ben fissati.
- In caso di dubbi sull'installazione o l'utilizzo corretto del sistema di ritenuta per bambini, si consiglia all'utente di mettersi in contatto direttamente con il distributore o il produttore del seggiolino.

LAVAGGIO

Tieni il seggiolino auto pulito. Non utilizzare lubrificanti o detergenti aggressivi.

intarsio di sede del bambino:

- Lo intarsio di sede del bambino incluso nel tuo sedile Titan svolge un ruolo fondamentale nell'efficacia del sistema di ritenuta da 9-15 kg del tuo bambino, gruppo 1. Può essere rimosso e la copertura anche per il lavaggio, ma è essenziale riporla lì dove deve essere. Questo intarsio di sede del bambino è esclusivamente per l'uso con il sedile Titan.

Rivestimento:

- Il coperchio può essere rimosso per il lavaggio. Se la cover deve essere sostituita in qualsiasi momento, utilizzare solo la cover ufficiale della Maxi-cosi poiché è parte integrante della performance del sistema di ritenuta per bambini.
- Per motivi di sicurezza, l'imbottitura non è rimovibile. Pulirli con un panno umido
- Prima del lavaggio, consultare l'etichetta di composizione del tessuto cucita sulla confezione, per verificare i simboli di lavaggio. Simboli per il lavaggio:

Scocca:

- Pulire la scocca con un panno umido.



IT

AMBIENTE

- Los productos Maxi cosi han sido creados y testados para la seguridad y el confort del bebé. Utilice sólo los accesorios vendidos o aprobados por Maxi cosi. El uso de otros accesorios puede ser peligroso.
- Usted es el responsable, en todo momento, de la seguridad del niño. Le aconsejamos leer detenidamente esta información y manipular el producto antes de utilizarlo.
- Tenete l'involucro di materia plastica lontano dalla portata dei bambini per evitare il soffocamento. Quando smetterete di utilizzare il prodotto, vi preghiamo per la tutela dell'ambiente di smaltire il prodotto in modo differenziato e nel rispetto della normativa locale in materia.

DOMANDE

- Siete pregati di contattare il punto vendita autorizzato o di visitare il nostro sito web www.Maxi-cosi.com. Assicuratevi di avere a portata di mano le seguenti informazioni:
 - Numero di serie;
 - Marca e tipo di auto e sedile su cui Titan è utilizzato
 - Età (altezza) e peso del vostro bambino.

GARANZIA

La garanzia della durata di 24 mesi che applichiamo ai nostri prodotti riflette la fiducia che riponiamo nella qualità eccezionale del nostro design, della nostra progettazione e produzione, nonché delle prestazioni. Garantiamo che questo prodotto è stato fabbricato in conformità con gli attuali requisiti europei in materia di sicurezza e con gli standard di qualità applicabili a questo prodotto, e altresì che quest'ultimo è scevro da difetti legati alla manodopera o ai materiali impiegati al momento dell'acquisto. Alle condizioni qui menzionate, il cliente può ricorrere alla presente garanzia nei Paesi in cui il presente prodotto sia stato venduto da una controllata del gruppo Dorel o da un rivenditore o concessionario autorizzato.



IT

La nostra garanzia della durata di 24 mesi copre eventuali difetti dei materiali e di fabbricazione se il prodotto viene utilizzato in condizioni regolari ed in conformità con il nostro manuale d'istruzioni, per un periodo di 24 mesi dalla data dell'acquisto al dettaglio originale dal primo cliente utente finale. Per richiedere riparazioni o parti di ricambio in garanzia per i suddetti difetti, è necessario presentare la prova d'acquisto (che deve essere stato effettuato entro e non oltre i 24 mesi precedenti alla richiesta di assistenza).

La garanzia non copre invece difetti causati da normale usura, danni causati da incidenti, utilizzo non corretto, negligenza, incendi, contatto con liquidi o altra causa esterna, danni derivanti dal mancato rispetto del manuale d'istruzioni, danni causati dall'utilizzo con un altro prodotto, danni causati da manutenzione da parte di persone da noi non autorizzate; la garanzia non vale altresì in caso di furto del prodotto o rimozione dal prodotto stesso o modifica di qualsiasi targhetta o numero identificativo. Esempi di normale usura includono parti quali: ruote e tessuti usurati da un utilizzo regolare del prodotto, nonché il naturale deterioramento dei colori e dei materiali in seguito al normale invecchiamento del prodotto.

Cosa fare in caso di difetti:

Qualora si verificano problemi o difetti, la scelta migliore per un servizio rapido è rivolgersi al rivenditore autorizzato o dettagliante riconosciuto. La nostra garanzia di 24 mesi è riconosciuta dai rivenditori(1). È necessario presentare la prova d'acquisto (che deve essere stato effettuato entro e non oltre i 24 mesi precedenti alla richiesta di assistenza). L'operazione è resa più semplice richiedendo prima l'approvazione da parte nostra. Se si presenta una richiesta valida ai sensi della presente garanzia, potremo richiedere al cliente di restituire il prodotto al rivenditore autorizzato o dettagliante riconosciuto o di spedire il prodotto presso di noi secondo le nostre istruzioni. Le relative spese di spedizione e reso sono a nostro carico, se vengono seguite tutte le istruzioni. I danni e/o difetti non coperti dalla nostra garanzia nè dai diritti legali dei consumatori e/o i danni e/o difetti in relazione a prodotti non coperti dalla nostra garanzia possono tuttavia essere gestiti secondo prezzi ragionevoli.

Diritti del consumatore:

Il consumatore gode di diritti legali secondo la legislazione applicabile al consumatore stesso, che può variare secondo il Paese. I diritti del consumatore ai sensi della legislazione nazionale vigente non sono inficiati dalla presente garanzia.



IT

Lifetime Warranty:

Secondo i termini e le condizioni pubblicati sul nostro sito www.maxi-cosi.com/lifetimewarranty, offriamo una Lifetime Warranty (garanzia a vita) volontaria del produttore ai primi utilizzatori. Per richiedere la Lifetime Warranty è necessario registrarsi sul nostro sito.

La presente garanzia è offerta da Dorel Netherlands. Siamo iscritti al registro delle imprese nei Paesi Bassi con numero di registrazione 17060920. La nostra sede legale è Korendijk 5, 5704 RD Helmond, Paesi Bassi, e il nostro recapito postale è P.O. Box 6071, 5700 ET Helmond, Paesi Bassi.

Dettagli di nomi e indirizzi di altre sussidiarie del gruppo Dorel si trovano sull'ultima pagina del presente manuale e sul nostro sito web per il marchio in questione.

(1) I prodotti acquistati presso rivenditori che rimuovono o modificano le etichette o i numeri di identificazione sono considerati non autorizzati. Prodotti acquistati presso rivenditori non autorizzati sono considerati essi stessi non autorizzati. Nessuna garanzia si applica a questi prodotti, in quanto l'autenticità di questi prodotti non può essere accertata.



SEGURANÇA

Os produtos Maxi cosi foram concebidos e testados com rigor para a segurança e o conforto do seu bebé. Utilize só acessórios vendidos ou aprovados pela Maxi cosi. A utilização de outros acessórios pode ser perigosa.

- Aconselhamo-vos de ler atentamente este manual e manusear o seu produto antes da sua utilização.
- Conserve sempre o manual para uma utilização posterior. Uma bolsa para guardá-lo foi prevista para esse efeito na cadeira de criança.
- Utilizar a cadeira para automóvel Maxi-Cosi Titan somente na viatura.
- "Não utilize produtos em segunda-mão cujo passado desconheça. Algumas peças podem estar partidas, torcidas ou em falta."
- "Substitua a Maxi-Cosi Titan quando esta tiver sido sujeita a forças violentas num acidente: pois a segurança da sua criança poderá já não estar assegurada."

ATENÇÃO:

- Não modificar, de nenhuma forma, a cadeira para automóvel Maxi- Cosi Titan uma vez que isto pode resultar em situações perigosas.
- Antes de adquirir, verificar que a cadeira para automóvel adaptase correctamente à sua viatura
- ISOFIX universal na posição voltada para a frente, classe tamanho B1. Veja a tabela para o tamanho da turma em cada modo de instalação
- Para a utilização do sistema de fixação ISOFIX ler, OBRIGATORIAMENTE, o manual de utilização do veículo, antes de instalar a cadeira para a criança. O manual indica os lugares compatíveis com a classe de tamanho da cadeira com homologação Universal ISOFIX."
- A cadeira para automóvel Maxi-Cosi Titan está homologada segundo a última norma de segurança europeia (ECE R44 /04) e destina-se a crianças com um peso de 15 a 36 kg (a partir de cerca dos 3 anos e meio e até uma altura máxima de 1,50 metros).
- Verificar se os bancos traseiros rebatíveis estão bloqueados e que o encosto do banco está sempre na vertical.



PT

Evitar obstruir ou sobrecarregar a cadeira para automóvel Maxi-Cosi Titan com bagagens, a regulação dos assentos ou o fecho das portas.

- Cobrir sempre a cadeira para automóvel Maxi-Cosi Titan se a viatura estiver ao sol. Caso contrário, a capa pode descolorar e as peças de plástico podem ficar muito quentes para a pele da criança.
- Certifique-se de que as correias mantenham apertado o carro no veículo.

ATENÇÃO:

- Quando o assento do carro está instalado no banco do passageiro da frente, recomendamos desligar o airbag do passageiro da frente se o seu filho estiver sentado em uma posição frontal e colocar o assento do passageiro na posição mais recuada

A criança na cadeira para automóvel Maxi-Cosi Titan

- Nunca deixar a criança sozinha na viatura.
- Por mais pequenos que sejam, os acidentes podem tomar a criança num autêntico projectil.
- Para o uso do grupo 2/3, use o Titan da Maxi-Cosi apenas em um assento voltado para o frente, equipado com uma correia automática ou estática de 3 pontos, certificada para ECE R16 ou similar. NÃO use um cinto de 2 pontos."
- Depois de colocar a criança na cadeira-auto, certifique-se de que o cinto está bem esticado puxando a correia. Antes de cada utilização, certifique-se de que o cinto não está danificado nem torcido.
- Certifique-se de que não pode caber mais de um dedo entre os arneses e seu filho (1cm). Se houver mais de 1 cm, aperte ainda mais o cinto de arnês.
- Certifique-se de que o apoio para a cabeça esteja ajustado para a altura adequada.
- Não utilizar o dispositivo de retenção para crianças sem a capa.
Não substituir a capa do assento por outra capa que não seja a recomendada pelo fabricante, uma vez que tem influência directa no comportamento do dispositivo de retenção.
- A temperatura no interior de um automóvel pode ser muito elevada, sobretudo depois de uma longa exposição ao sol. É portanto recomendado, nestas condições, cobrir a cadeira-auto com um tecido ou outro acessório semelhante para impedir que as fixações do arnês e, em particular, as peças metálicas, aqueçam a criança.



PT

ATENÇÃO

- Na utilização ISOFIX a fixação das garras para as fixações inferiores ao veículo não é suficiente. É obrigatório fixar o "Top Tether" no ponto de fixação superior previsto pelo fabricante do veículo."
- Fixação da cadeira Titan com as fixações adicionais usando os pontos de fixação ISOFIX do veículo.
- Os pontos de fixação Isofix foram desenvolvidos para obter uma fixação segura e fácil dos sistemas de segurança infantil na viatura. Nem todas as viaturas estão equipadas com estas fixações apesar de serem comuns nos modelos mais recentes. Consulte a lista em anexo das viaturas nas quais a cadeira pode ser correctamente instalada. (Pode consultar as actualizações futuras desta lista no website [www. Maxi-cosi.com](http://www.Maxi-cosi.com)).
- A cadeira deve ser colocada no banco de trás do veículo ou, excepcionalmente, à frente conforme a legislação em vigor no país de utilização. (em França: conforme as condições referidas no decreto 91-1321 de 27-12-1991).
- Durante a instalação da cadeira-auto é necessário elevar o apoio da cabeça para passar o top tether correctamente.
- Atenção durante a instalação. Poderão existir desvios entre a base da cadeira-auto e o banco do veículo, conforme a posição dos pontos de fixação no veículo. Substitua a Maxi-Cosi Titan quando esta tiver sido sujeita a forças violentas num acidente: pois a segurança da sua criança poderá já não estar assegurada.
- O utilizador deve sempre verificar se a bagagem ou qualquer outro objecto susceptível de magoar a criança esteja bem fixa dentro do automóvel.
- Os elementos rígidos e as peças em material plástico de um dispositivo de retenção para crianças devem estar situados e instalados de tal forma que não possam, em condições normais de utilização do veículo, ficar presos debaixo de um assento móvel ou na porta do veículo.
- Verifique sempre que nenhuma parte do assento ou do amês esteja preso sob um assento ou na porta do veículo.
- Nunca faça qualquer alteração à construção, aos materiais ou ao cinto da cadeira sem consultar antes o fabricante
- Não utilizar o dispositivo de retenção para crianças sem a capa. Não substituir a capa do assento por outra capa que não seja a recomendada pelo fabricante, uma vez que tem influência directa no comportamento do dispositivo de retenção



PT

- Este assento para criança é efetivo somente se as instruções de uso forem respeitadas.
- Prenda sempre o dispositivo de retenção mesmo se a criança não estiver lá.
- Nunca coloque objectos pesados no tablier de trás para evitar as projecções em caso de acidente.
- Os bancos rebatíveis devem estar trancados.
- É aconselhado ao comprador da cadeira de contactar o distribuidor ou o fabricante do sistema de retenção de criança, se tiver dúvidas sobre a instalação ou a utilização do sistema.

LIMPEZA

Mantenha o assento do carro limpo. Não use lubrificantes ou agentes de limpeza agressivos.
assento para criança:

- O assento para criança incluído no seu assento Titan desempenha um papel vital na eficácia do sistema de retenção de 9-15kg do seu filho, o grupo 1. Ele pode ser removido e a tampa também para lavar, mas é essencial colocá-lo de volta lá onde ele deve estar. Este assento para criança é exclusivamente para uso com o assento Titan.

Confeção:

- A cobertura pode ser removida para lavagem. Se a tampa precisa ser substituída a qualquer momento, use apenas a tampa oficial da Maxi-cosi pois é parte integrante do desempenho da restrição infantil.
- Por motivos de segurança, Protecções dos ombros não são removíveis. Limpe-os com um pano úmido
- Antes da lavagem, consulte a etiqueta da composição do tecido onde encontrará os símbolos de lavagem adequados: Pictogramas de lavagem."

Base:

- Limpar a base com um pano húmido.

AMBIENTE

Para evitar riscos de sufocação, manter as embalagens de plástico afastadas das crianças. Quando deixar de usar o produto, solicitamos, por razões ambientais, que elimine o seu produto fazendo a triagem dos dejectos e cumprindo com a legislação local nesta matéria.

PERGUNTAS



- Contacte o seu distribuidor local Maxi cosi ou visite o nosso sítio Web www.Maxi-cosi.com. Tenha consigo as seguintes informações:
 - Número de série;
 - Marca e tipo de carro e assento em que Titan é usado
 - A idade (o tamanho) e o peso do bebé.

GARANTIA

A nossa garantia de 24 meses reflete a nossa confiança na qualidade do nosso design, engenharia e produção, bem como no desempenho do produto. Garantimos que este produto foi fabricado de acordo com as normas de qualidade e os requisitos de segurança europeia atualmente em vigor para este produto, e que, à data da compra, o produto se encontra isento de defeitos de fabrico ou de materiais. Sob as condições aqui mencionadas, esta garantia pode ser invocada pelos consumidores nos países onde este produto foi vendido, por uma filial do Grupo Dorel, por um distribuidor ou revendedor autorizado.

A nossa garantia de 24 meses abrange defeitos de fabrico e de materiais, quando o produto é utilizado em condições normais e em conformidade com as indicações constantes do manual do utilizador por um período de 24 meses a partir da data da compra inicial no revendedor pelo primeiro consumidor/utilizador. De modo a solicitar as reparações ou peças sobresselentes ao abrigo da garantia a título de defeitos de material e de fabrico, o consumidor deverá apresentar o comprovativo da aquisição efetuada (talão de compra) durante os 24 meses que antecedem a requisição do serviço.

A nossa garantia de 24 meses não se aplica a defeitos causados pelo desgaste normal, danos causados por acidentes, utilização abusiva, negligência, incêndio, contacto com líquidos ou outras causas externas, danos que sejam consequência do incumprimento do manual do utilizador, danos causados pela utilização com outro produto, danos causados por reparações feitas por alguém não autorizado, em caso de furto ou caso alguma etiqueta ou número de identificação tenha sido removido/alterado do produto. Exemplos de uso e desgaste normais são rodas e tecidos deteriorados em consequência de uma utilização regular e da natural degradação dos materiais e das cores devido ao desgaste normal do produto. Como proceder caso verifique a existência de defeitos:

Na eventualidade de surgirem quaisquer problemas ou defeitos, a melhor opção para obter um serviço



PT

rápido será dirigir-se ao revendedor autorizado ou ao revendedor por nós reconhecido que reconhece a nossa Garantia de 24 meses(1). Deverá apresentar o comprovativo da aquisição efetuada (talão de compra) no período de 24 meses que antecede a data de requisição do serviço. Será mais fácil se obtiver a pré-aprovação da sua requisição de serviço pelo Departamento de Manutenção [da marca]. Se apresentar uma reclamação válida no âmbito desta garantia, poderemos solicitar que devolva o produto ao revendedor autorizado ou revendedor por nós reconhecido ou que nos envie o produto de acordo com as nossas instruções. Pagaremos os custos do envio e de devolução se todas as instruções forem cumpridas. Os danos que não são cobertos pela garantia poderão ser reparados mediante o pagamento de tarifas razoáveis. Os danos e/ou defeitos não cobertos pela nossa garantia nem pelos direitos legais do consumidor e/ou os danos e/ou defeitos em relação aos produtos que não são cobertos pela nossa garantia podem ser reparados a um preço razoável.

Direitos do consumidor:

Um consumidor possui direitos legais nos termos da legislação de proteção do consumidor aplicável, que pode variar de país para país. Os direitos do consumidor nos termos da legislação nacional aplicável não são afetados por esta garantia.

Esta garantia é fornecida pela Dorel Netherlands. Estamos registados nos Países Baixos com o número de sociedade 17060920. A nossa morada comercial é Korendijk 5, 5704 RD Helmond, Países Baixos, e a nossa morada postal é P.O. Box 6071, 5700 ET Helmond, Países Baixos.

Os nomes e moradas de outras filiais do grupo Dorel podem ser encontrados na última página deste manual e no nosso website.

(1) Não são autorizados para esse efeito, os produtos adquiridos em revendedores que retirem ou alterem as etiquetas e/ou os números de identificação. Uma vez que não é possível averiguar a autenticidade destes produtos, não lhes será aplicável qualquer garantia.

Garantia Vitalícia:

Sob os termos e condições publicados no nosso website: www.maxi-cosi.com/lifetimewarranty, oferecemos uma garantia vitalícia voluntária para o primeiro proprietário. Para usufruir desta garantia, só necessita de se registar no nosso website.



BEZPIECZEŃSTWO

- Wszystkie produkty zostały zaprojektowane i sprawdzone w taki sposób, by zapewnić dziecku bezpieczeństwo i wygodę. Należy używać wyłącznie akcesoriów sprzedawanych lub zatwierdzonych przez Maxi-Cosi/Maxi cosi. Korzystanie z innych akcesoriów może być niebezpieczne.
- Jesteś odpowiedzialny za bezpieczeństwo swojego dziecka. Przed użyciem należy dokładnie przeczytać instrukcję i zapoznać się z produktem.
- Należy zawsze zatrzymać instrukcję w celu wykorzystania w przyszłości; fotelik samochodowy jest wyposażony w przeznaczony do tego schowek.
- Fotelik Titan jest zaprojektowany tylko do użytku w samochodzie.
- Nie stosuj używanych produktów, których historia jest nieznana. Niektóre elementy mogą być uszkodzone, podarte lub może ich brakować.
- Wymień fotelik samochodowy jeżeli został on poddany gwałtownym siłom zderzeniowym w wypadku, ponieważ wówczas nie jest on w stanie zapewnić dziecku odpowiedniej ochrony.

OSTRZEŻENIE

- Nie wolno dokonywać żadnych zmian w foteliku, ponieważ może to doprowadzić do niebezpiecznych sytuacji. Fotelik samochodowy Titan w samochodzie:
- Przed zakupem tego produktu upewnij się, że fotelik pasuje do pojazdu, w którym chcesz go zamontować.
- Uniwersalny fotelik ISOFIX w ustawieniu przodem do kierunku jazdy, zakwalifikowany do klasy B1. Sprawdź klasyfikację Isofix w każdym umiejscowieniu fotelika.
- Przed użyciem systemu mocowania ISOFIX i zamontowaniem fotelika samochodowego, użytkownik musi KONIECZNIE przeczytać instrukcję pojazdu. Instrukcja wskaże miejsca montażu odpowiednie dla klasy fotelika.
- Fotelik samochodowy Maxi-Cosi Titan jest zgodny z normą ECE R44/04 i jest przeznaczony dla dzieci od 9 do 36 kg.



PL

- Należy upewnić się, że składane oparcie tylnej kanapy jest zablokowane i się nie rusza.
- Należy dopilnować, aby bagaż i inne przedmioty mogące doprowadzić do obrażeń ciała dziecka w przypadku kolizji były prawidłowo rozmieszczone i przymocowane w samochodzie.
- Należy zawsze zakrywać fotelik samochodowy na czas bezpośredniego działania promieni słonecznych w samochodzie. W przeciwnym razie, tapicerka, metalowe i plastikowe części mogą się nagrzać i w konsekwencji oparzyć dziecko.
- Upewnij się, że pasy mocujące fotelik do pojazdu są odpowiednio zaciśnięte.

OSTRZEŻENIE

- Przed zamontowaniem fotelika w pozycji przodem do kierunku jazdy na przednim fotelu pasażera, należy wyłączyć poduszkę powietrzną i ustawić fotel w pozycji najdalej odsuniętej do tyłu.

Dziecko w foteliku samochodowym Titan:

- Nigdy nie pozostawiać dziecka bez opieki.
- Dla bezpieczeństwa dziecka oraz pozostałych pasażerów należy przewozić je w foteliku samochodowym i zawsze zapinać pasami uprząży odpowiednio je dociągając.
- Foteliki samochodowe z grupy 2/3 muszą być montowane wyłącznie w pozycji przodem do kierunku jazdy przy użyciu 3-punktowego samochodowego pasa bezpieczeństwa zgodnego z normą ECE R16 lub innym równoważnym standardem bezpieczeństwa. Używanie w tym celu 2-punktowego pasa bezpieczeństwa jest zabronione.
- Po umieszczeniu dziecka w foteliku samochodowym naciągając pas sprawdź, czy uprząż jest odpowiednio naprężona. Przed każdym użyciem upewnij się, że uprząż nie jest uszkodzona ani skrócona.
- Upewnij się, że pomiędzy dzieckiem, a uprzążą fotela jesteś w stanie przecisnąć tylko jeden palec. Jeżeli wspomniana przestrzeń wynosi więcej niż 1cm, należy niezwłocznie dociśnąć pasy uprząży.
- Należy upewnić się, że zagłówek jest ustawiony na właściwej wysokości.

- Nie używać fotelika samochodowego bez pokrowca. Nie wymieniać pokrowca na inny niż zalecany przez producenta, ponieważ będzie to miało bezpośredni wpływ na działanie fotelika samochodowego.
- Temperatura wewnątrz pojazdu może znacznie wzrosnąć, szczególnie po długim czasie wystawiania go na słońce. W takich warunkach zalecamy przykrycie fotela tkaniną, aby ochronić system uprząży, a w szczególności jej metalowe części przed nagraniem tak, by nie narażała dziecka na oparzenie.

UWAGA:

- Dla fotelików z grupy 1 montowanych w systemie ISOFIX użycie zacisków dolnego mocowania w pojeździe jest niewystarczające. Należy koniecznie zamocować „TOP TETHER” do górnego punktu mocowania, wskazanego przez producenta samochodu.
- Montowanie fotelika samochodowego Titan z użyciem dodatkowych zaczepów i wykorzystaniem punktów zakotwiczenia ISOFIX w pojeździe.
- Zaczepy ISOFIX zostały zaprojektowane, aby zapewnić bezpieczny i łatwy system montażu fotelika w samochodzie. Nie wszystkie samochody są wyposażone w te zaczepy, ale są one standardem w nowszych modelach. Na dołączonej liście sprawdzonych samochodów można sprawdzić możliwość prawidłowego montażu fotelika (aktualizowana na bieżąco lista sprawdzonych samochodów jest dostępna na www.maxi-cosi.com).
- W pozycji przodem do kierunku jazdy fotelik należy montować na tylnym siedzeniu lub wyjątkowo na przednim siedzeniu pasażera jeśli jest to zgodne z regulacją prawną obowiązującą w kraju użytkowania (We Francji: zgodnie z warunkami określonymi w rozporządzeniu n° 91-1321 z dnia 27-12-1991).
- Podczas montażu fotelika dla grupy 1 z użyciem Isofix należy zdjąć zagłówki fotela samochodowego, aby prawidłowo zamontować TOP TETHER.
- Ostrzeżenie: podczas montażu fotelika odstęp pomiędzy podstawą fotelika a siedzeniem pojazdu jest różny, zależnie od położenia punktów mocowania w pojeździe.
- Fotelik, który uczestniczył w wypadku samochodowym powinien być niezwłocznie wymieniony na nowy.



PL

- Należy zawsze upewnić się, że bagaż i inne przedmioty mogące doprowadzić do obrażeń ciała dziecka w przypadku kolizji są prawidłowo unieruchomione w samochodzie.
- Szttywne i wykonane z tworzyw sztucznych części fotelika samochodowego muszą być zamocowane i ustawione w taki sposób, by w zwykłych warunkach użytkowania samochodu nie mogły zablokować się pod fotelikiem lub w drzwiach samochodu.
- Sprawdzić, czy żadna część fotelika i szelek nie jest zablokowana pod fotelikiem lub w drzwiach samochodu.
- Nie zmieniać konstrukcji ani materiałów fotelika samochodowego oraz pasów bezpieczeństwa bez konsultacji z producentem.
- Nie używać fotelika samochodowego bez tapicerki. Nie wymieniać tapicerki na inną niż zalecany przez producenta, ponieważ będzie to miało bezpośredni wpływ na działanie fotelika samochodowego.
- Ten fotelik samochodowy spełnia swoje zadanie tylko wtedy, gdy przestrzegane są instrukcje użytkowania.
- Fotelik powinien być zawsze prawidłowo zamontowany, nawet gdy nie podróżuje w nim dziecko. Nigdy nie kłaść ciężkich przedmiotów na tylnej półce – w razie wypadku mogą one zostać wyrzucone z dużą siłą do przodu.
- Siedzenia składane muszą być zawsze zablokowane.
- W razie wątpliwości co do prawidłowego montażu lub użytkowania fotelika należy skontaktować się ze sprzedawcą lub producentem.

KONSERWACJA

Fotelik należy utrzymywać w czystości. Nie stosować smarów oraz agresywnych środków czyszczących.

Wkładka:

- Wkładka dołączona do fotelika stanowi jego integralną część i odgrywa istotną rolę w funkcjonowaniu siedziska dla dziecka od 9-15kg Grupa 1. Może ona zostać zdjęta do prania, ale konieczne jest umieszczenie jej z powrotem w foteliku gdzie stanowi integralną część oryginalnej wyściółki/tapicerki Maxi-Cosi Titan. Niniejsza wkładka jest przeznaczona wyłącznie do użytku w foteliku Titan.



PL

Tkanina:

- Tapicerka może być zdjęta do czyszczenia. Stosuj tapicerkę i ochraniacze zalecane przez Maxi-Cosi, ponieważ stanowią one integralną część systemu bezpieczeństwa. Ze względów bezpieczeństwa nakładki na pasy nie są zdejmowane, ale mogą być czyszczone wilgotną ściereczką.
- Przed rozpoczęciem prania sprawdzić metkę wszytą w tkaninę, na której znajdują się symbole określające metodę prania.

Skorupa:

- Przetrzeć wilgotną ściereczką.

OCHRONA ŚRODOWISKA

- Należy trzymać plastikowe opakowania poza zasięgiem dziecka, aby uniknąć ryzyka uduszenia. Ze względów ekologicznych, po zakończeniu użytkowania, produktu zalecamy jego utylizację w zakładzie przetwórstwa odpadów, zgodnie z lokalnymi przepisami.

PYTANIA

Prosimy o kontakt z najbliższym sprzedawcą produktów Maxi-Cosi lub odwiedzenie naszej strony internetowej pod adresem www.maxi-cosi.com. Należy pamiętać o następujących informacjach:

- numer seryjny;
- model i typ samochodu oraz fotela, z którymi użytkowany jest Titan;
- wiek, wzrost i masa ciała dziecka.

GWARANCJA



PL

Udzielamy 24-miesięcznej gwarancji, odzwierciedlającej zaufanie, które mamy do jakości naszych projektów, procesu technologicznego, produkcji oraz wykonania produktów. Gwarantujemy, że ten produkt został wyprodukowany zgodnie z aktualnymi wymogami europejskich norm bezpieczeństwa i jakości, które mają do niego zastosowanie, a także że w chwili zakupu produkt jest wolny od wad wykonania i materiałowych. Na mocy postanowień zawartych w niniejszym dokumencie, gwarancja może być wykorzystywana przez konsumentów w krajach, w których ten produkt jest sprzedawany przez podmiot zależny Dorel Group lub przez autoryzowanego dealera bądź sprzedawcę.

Nasza 24-miesięczna gwarancja obejmuje wszelkie wady produkcyjne w zakresie materiałów i robocizny, pod warunkiem, że produkt jest użytkowany w normalnych warunkach i zgodnie z naszą instrukcją obsługi, w okresie 24 miesięcy od dnia pierwotnego zakupu przez pierwszego użytkownika końcowego. Przejmujemy odpowiedzialność za naprawę lub wymianę produktu dotkniętego wadą objętą gwarancją, z tym zastrzeżeniem, że o wyborze sposobu usunięcia wady i rozpatrzenia zgłoszenia decyduje gwarant.

Nasza 24-miesięczna gwarancja nie obejmuje uszkodzeń spowodowanych normalnym użytkowaniem, przypadkowych zniszczeń, niewłaściwego użytkowania, szkód wynikających z zaniedbania, wywołanych ogniem, kontaktem z cieczą lub innych przyczyn zewnętrznych, nieprzestrzegania instrukcji użytkowania, używania z innym produktem, serwisowania produktu przez osobę, która nie została przez nas upoważniona lub przypadków kradzieży produktu oraz jeśli jakakolwiek etykieta lub numer identyfikacyjny zostanie zmieniony lub usunięty z produktu. Przykłady normalnego zużycia to m.in. zużycie kół i tkaniny spowodowane regularnym użytkowaniem, a także naturalna utrata kolorów oraz pogorszenie jakości materiałów, wynikających z normalnego starzenia się produktu.

Co zrobić w przypadku wykrycia wad:

W razie pojawienia się problemów lub wad zalecamy kontakt z najbliższym autoryzowanym punktem serwisowym lub sprzedawcą marki upoważnionym przez naszą firmę, który jest zobowiązany do przestrzegania naszej 24-miesięcznej gwarancji(1). Należy przedstawić dowód



PL

zakup, którego dokonano w ciągu 24 miesięcy poprzedzających zgłoszenie serwisowe. Najlepiej jeżeli żądanie naprawy zostanie wstępnie zatwierdzone przez Dział serwisowy naszej firmy. W przypadku gdy zaistnieje konieczność wysłania produktu do punktu serwisowego, należy zwrócić produkt do autoryzowanego punktu serwisowego lub sprzedawcy lub do Działu serwisowego naszej firmy, uzgadniając sposób wysyłki i jego koszty z punktem serwisowym, ponieważ w przypadku braku takiego uzgodnienia gwarant może odmówić pokrycia kosztów przesyłki. Uszkodzenia i/lub wady, których nie obejmuje nasza gwarancja lub prawa konsumenta, i/lub uszkodzenia, i/lub wady produktu nieobjęte naszą gwarancją mogą być usunięte za uzasadnioną opłatą.

Prawa konsumenta:

Konsument ma prawo, zgodnie z odpowiednim ustawodawstwem, które może różnić się w zależności od kraju. Niniejsza gwarancja nie ma wpływu na prawa konsumenta podlegające odpowiedniemu ustawodawstwu krajowemu.

Dożywotnia gwarancja:

Zgodnie z zasadami i warunkami opublikowanymi na naszej stronie www.maxi-cosi.com/lifetimewarranty oferujemy dobrowolną dożywotnią gwarancję producenta pierwotnemu właścicielowi. Aby ubiegać się o dożywotnią gwarancję musisz zarejestrować się na naszej stronie internetowej.

Niniejsza gwarancja została przygotowana przez Dorel Netherlands. Firma jest zarejestrowana w Holandii pod numerem 17060920. Adres firmy to: Korendijk 5, 5704 RD Helmond, The Netherlands. Adres pocztowy to: P.O. Box 6071, 5700 ET Helmond, The Netherlands.

Nazwy i dane adresowe innych spółek zależnych grupy Dorel można znaleźć na ostatniej stronie instrukcji i na stronie internetowej marki.

(1) Produkty zakupione od sprzedawców detalicznych lub dealerów z usuniętymi albo zmienionymi etykietami lub numerami identyfikacyjnymi uważane są za nieautoryzowane. W związku z tym, że autentyczność takich produktów nie może być ustalona, gwarancja ich nie obejmuje.



SV

SÄKERHET

- Alla Maxi-Cosi-produkter har noggrant utformats och testats för barnets säkerhet och komfort. Använd endast tillbehör som säljs eller är godkända av Maxi-Cosi. Användning av andra tillbehör kan visa sig vara farligt.
- Du är personligt ansvarig för barnets säkerhet vid alla tillfällen. Läs dessa anvisningar noggrant och bekanta dig med produkten innan du använder den.
- Behåll alltid anvisningarna för framtida referens. Det finns ett särskilt förvaringsfack för detta i barnstolen.
- Titan är endast avsedd för användning i bil.
- Använd inte begagnade produkter vars historik är okänd. Vissa delar kan vara trasiga, utslitna eller saknas.
- Byt ut Titan om den har utsatts för våldsamma påfrestningar associerade med en olycka

VARNING:

- Gör inga ändringar av bilstolen, eftersom detta kan leda till osäkra situationer.
Titan-bilstolen i bilen:"
- Innan du köper denna produkt måste du se till att bilstolen är kompatibel med det fordon den ska användas i.
- Universal ISOFIX i framåtvänd position, klasstorlek B1. Se tabell för klasstorlek i varje montering släge.
- Innan du monterar bilbarnstolen med ISOFIX-förankringssystemet måste du läsa fordonets handbok. I handboken hittar du de platser som är kompatibla med olika bilstolars klasstorlek.
- Maxi-Cosi Titan är godkänd enligt ECE R44/04-standarder och är lämplig för barn från 9 till 36 kg.
- Se till att de fällbara baksätena är låsta i rätt läge.
- Se till att eventuellt bagage och andra föremål som kan orsaka skador i händelse av en krock är ordentligt säkrade.



- Täck alltid över Titan när den utsätts för direkt solljus i bilen. Annars kan skyddet samt metall- och plastdelar bli för varma för barnets hud.
Se till att remmarna som håller fast bilstolen vid fordonet är åtdragna.

VARNING:

När bilstolen är monterad i framsätet rekommenderar vi att du inaktiverar passagerarsidans krockkudde om ditt barn sitter i en framåtvänd position och att du placerar passagerarsätet i det bakersta läget.

Barn i Titan-bilstolen:

- Lämna aldrig barnet utan uppsikt.
- För din och barnets säkerhet ska du alltid sätta barnet i bilstolen och späanna fast honom eller henne oavsett hur kort resan är.
- För användning i grupp 2/3 ska du endast använda Maxi-Cosi Titan på ett framåtvänt säte som är utrustat med ett automatiskt eller statiskt 3-punktsbälte som har godkänts enligt ECE R16-standarden eller likvärdigt. Använd INTE ett 2-punktsbälte.
- När du sätter barnet i bilstolen ska du se till att selen är tillräckligt hårt åtdragen genom att dra i remmen. Före varje användning bör du kontrollera att selen inte är skadad eller snodd.
- Se till att du inte kan föra in mer än ett finger mellan selen och barnet (1 cm). Dra åt selens rem hårdare om utrymmet är mer än 1 cm.
- Kontrollera att nackstödet är justerat till rätt höjd.
- Använd inte bilbarnstolen utan skyddet. Byt inte ut skyddet mot något annat skydd än det som rekommenderas av tillverkaren, eftersom det direkt påverkar hur bilstolen fungerar.
- Temperaturen inuti ett fordon kan bli mycket hög, särskilt efter en längre tids exponering för solen. Vi rekommenderar starkt, under sådana förhållanden, att du täcker över bilsätet med ett tygstycke eller liknande för att förhindra att selens spännen, särskilt metalldelarna, blir heta och bränner barnet.



SV

OBS!

- För grupp 1-användning i ISOFIX räcker det inte att använda spännena för att förankra bilstolen nedtill i fordonet. Det är mycket viktigt att fästa den "ÖVRE FÄSTREMMEN" vid den övre förankringspunkten som rekommenderas av tillverkaren.
- Montering av Titan-stolen med extra remmar med hjälp av fordonets extra ISOFIX-förankringspunkter.
- ISOFIX-förankringarna har utvecklats för att skapa en säker och enkel fixering av bilbarnstolen i bilen. Det är inte alla bilar som är utrustade med dessa förankringspunkter, även om de är standard på nyare modeller. Se den bifogade listan över bilar som det går att montera bilstolen korrekt i. (Du kan även se ytterligare uppdateringar av denna lista på webbplatsen www.maxi-cosi.com.)
- I framåtvänd position måste stolen placeras på bilens baksäte eller i sällsyna fall på framsätet enligt gällande lagstiftning i användningslandet (i Frankrike: enligt de villkor som anges i förordning n° 91-1321 du 27-12-1991).
- Vid montering av bilstolen för grupp 1 med ISOFIX är det nödvändigt att ta bort nackstödet för att kunna dra igenom den ÖVRE FÄSTREMMEN på rätt sätt.
- Varning: Vid montering av bilstolen är det möjligt att det förekommer ett mellanrum mellan bilstolens bas och bilsätet beroende på förankringspunkternas placering i fordonet.
- Det är mycket viktigt att bilstolen byts ut efter en olycka.
- Användaren måste alltid kontrollera att eventuellt bagage och andra föremål som skulle kunna skada en person som sitter i bilstolen i händelse av en krock är ordentligt fastsatta.
- De styva delarna och plastsektioner på en bilbarnstol ska vara placerade och monterade på ett sådant sätt att de inte kan komma i kläm under ett rörligt säte eller i fordonsdörren när fordonet används under normala förhållanden.
- Kontrollera alltid att ingen del av sätet eller selen fastnar under ett säte eller i fordonsdörren.
- Ändra aldrig bilstolens konstruktion eller material eller sätesbältet utan att först konsultera tillverkaren.



- Använd inte bilbarnstolen utan skyddet. Byt inte ut skyddet mot något annat skydd än det som rekommenderas av tillverkaren, eftersom det direkt påverkar hur bilbarnstolen fungerar.
- Bilbarnstolen är endast effektiv om bruksanvisningen följs.
- Sätt alltid fast bilbarnstolen även när barnet inte sitter i den.
- Placera aldrig tunga föremål på hatthyllan, för att undvika risken för projektiler i händelse av olycka. Fällbara säten måste alltid vara fastlåsta.
- Vid osäkerhet kring korrekt montering eller användning av systemet rekommenderar vi användaren att kontakta återförsäljaren eller tillverkaren av bilbarnstolen.

SKÖTSEL

Håll bilstolen ren. Använd inte smörjmedel eller aggressiva rengöringsmedel.

Inlägg:

- Inlägget som följer med bébéConfort Titan-stolen spelar en viktig roll när det gäller hur effektiv bilbarnstolen är för barn på 9–15 kg, grupp 1. Det kan tas bort och skyddet kan tas av och tvättas, men det är mycket viktigt att det sätts tillbaka igen på rätt ställe och att endast detta officiella BébéConfort Titan-inlägg används. Detta inlägg ska endast användas tillsammans med BébéConfort Titan-stolen.

Tyg:

- Skyddet kan tas bort och tvättas. Om skyddet någon gång behöver bytas ut ska endast ett officiellt BébéConfort -skydd användas eftersom det är en väsentlig del av bilbarnstolens prestanda.
- Av säkerhetsskäl går axelskydden inte att ta bort. Rengör dem genom att använda en fuktig trasa.
- Innan rengöring ska du kontrollera den fastsydda etiketten som sitter på de olika delarna av tyget. Där sitter tvättsymboler som anger korrekt tvättmetod för varje del.

Hölje:

- Rengör höljet med en fuktig trasa.



SV

MILJÖ

Håll plasthöljet utom räckhåll för barn för att undvika kvävning. Av miljöskäl ber vi dig, när du har slutat använda produkten, att kassera produkten på rätt avfallsanläggning enligt lokala bestämmelser.

FRÅGOR

- Kontakta din lokala BébéConfort -distributör eller kontakta oss via vår webbplats, www.BébéConfort.com, under delen "Våra tjänster". När du gör det är det bra om du har följande information till hands:
 - Serienummer,
 - Fabrikat och typ av bil i vilken används,
 - Barnets ålder, längd och vikt.

GARANTI

Vår 24 månaders garanti speglar vårt förtroende för den suveräna kvaliteten på vår design, teknik, produktion och produktprestanda. Vi garanterar att denna produkt har tillverkats i enlighet med aktuella europeiska säkerhetsnormer och kvalitetskrav som gäller för denna produkt, samt att produkten är fri från fel i material och utförande vid tidpunkten för köpet. Under de omständigheter som nämns här kan denna garanti åberopas av konsumenterna i de länder där denna produkt har sålts av ett dotterbolag till Dorel-koncernen eller av en auktoriserad återförsäljare eller handlare.

Vår 24 månaders garanti täcker eventuella tillverkningsfel i material och utförande vid användning under normala förhållanden och i enlighet med vår bruksanvisning under en period på 24 månader, från datumet för det ursprungliga inköpet av den första slutkunden. För att begära reparation eller reservdelar inom garantitiden för fel i material och utförande måste du presentera inköpsbevis för köpet, vilket ska ha skett inom de 24 månader som föregår begäran om service.

Vår 24 månaders garanti täcker inte skador som orsakats av normalt slitage, olyckor, felaktig användning, vårdslöshet, brand, kontakt med vätskor eller andra yttre faktorer, som en följd av underlåtenhet att följa bruksanvisningen, skador till följd av användning tillsammans med en annan produkt, skador till följd av att service utförts av personer som inte är auktoriserade av oss, om produkten blir stulen eller om någon etikett eller något identifikationsnummer har avlägsnats från produkten eller ändrats. Exempel på normalt slitage innefattar hjul och tyg som slits genom regelbunden användning samt naturlig blekning och slitage av färger och material på grund av normal förslitning av produkten.

Detta ska du göra i händelse av fel:

Om problem eller skador uppstår är det bästa alternativet för snabb service att besöka närmaste av oss auktoriserade återförsäljare eller handlare. Vår 24 månaders garanti erkänns av dem(1). Du måste visa upp bevis på inköp, där inköpet ska ha skett inom de 24 månader som föregår begäran om service. Det är enklast om du får din begäran om service godkänd i förväg av oss. Om du skickar in en giltig reklamation enligt denna garanti kan vi begära att du återlämnar produkten till den av oss auktoriserade återförsäljaren eller handlaren eller att du skickar produkten till oss enligt våra anvisningar. Vi betalar för transport och returfrakt om alla anvisningar följs. Skador och/eller defekter som varken omfattas av vår garanti eller av konsumentens lagliga rättigheter och/eller skador och/eller defekter på produkter som inte omfattas av vår garanti kan hanteras till en rimlig avgift.

Konsumentens rättigheter:

Konsumenten har lagliga rättigheter enligt tillämplig konsumentlagstiftning, som kan variera från land till land. Konsumentens rättigheter enligt tillämplig nationell lagstiftning rättigheter påverkas inte av denna garanti.



SV

Livstids Garanti:

Enligt villkoren som publiceras på vår hemsida www.bébéConfort.com/lifetimewarranty erbjuder vi frivilligt tillverkarens livstidsgaranti till den första användaren. För att göra anspråk på denna livstidsgaranti måste du registrera dig på vår hemsida.

Denna garanti ges av Dorel Nederländerna. Vi är registrerade i Nederländerna under företagsnummer 17060920. Vår företagsadress är Korendijk 5, 5704 RD Helmond, Nederländerna, och vår postadress är P.O. Box 6071, 5700 ET Helmond, Nederländerna.

Du hittar namn och adressuppgifter på andra dotterbolag i Dorel-koncernen på den sista sidan i denna bruksanvisning och på vår hemsida för det berörda varumärket.

(1) Produkter som köps från återförsäljare eller handlare som tar bort eller byter etiketter eller identifikationsnummer anses otillåtna. Produkter som köps från obehöriga återförsäljare anses också otillåtna. Ingen garanti gäller för sådana produkter eftersom produkternas äkthet inte kan fastställas.



DA

SIKKERHED

- Alle BébéConfort -produkter er omhyggeligt designet og afprøvet med udgangspunkt i barnets sikkerhed og komfort. Brug kun tilbehør, som sælges eller er godkendt af BébéConfort . Brug af tilbehør fra andre producenter kan være forbundet med fare.
- Du er til enhver tid personligt ansvarlig for dit barns sikkerhed. Læs denne vejledning grundigt igennem, og gør dig bekendt med produktet før brug.
- Gem vejledningen til senere brug. Der er et opbevaringsrum specielt til formålet i autostolen.
- BébéConfort Titan-autostolen er udelukkende beregnet til brug i biler.
- Anvend ikke brugte produkter, hvis du ikke har adgang til oplysninger om tidligere brug. Der kan være dele, som er gået i stykker, revnet eller mangler.
- Udskift BébéConfort Titan-autostolen, hvis den har været udsat for kraftig belastning ifm. et uheld.

ADVARSEL:

- Det er ikke tilladt at foretage nogen form for ændringer af autostolen, da dette kan indebære en sikkerhedsrisiko.

BébéConfort Titan-autostolen i bilen:

- Før du køber dette produkt, skal du sikre dig, at autostolen er kompatibel med det køretøj, den skal bruges i.
- Universal Isofix i fremadvendt position, klassestørrelse B1. Se tabel for klassestørrelse i alle monteringsstilstande.
Før du monterer autostolen ved hjælp af Isofix-forankringssystemet, skal du læse køretøjets brugervejledning. I denne vejledning fremgår det, hvor de kompatible punkter for autostolens klassestørrelse befinder sig.

BébéConfort Titan-autostolen er godkendt i henhold til ECE R44/04-standarder og er egnet til børn fra 9 til 36 kg

Sørg for, at bagsædet er fastlåst i oprejst position, hvis det kan lægges ned.

Sørg for, at evt. bagage og andre genstande, der kan forårsage personskade i tilfælde af påkørsel, er forsvarligt fastgjort.



DA

Tildæk altid BébéConfort Titan-autostolen, når den udsættes for direkte sollys i bilen, for at undgå, at barnet brænder sig på det solopvarmede betræk eller metal- og plastikdele. Sørg for, at stropperne, der fastgør autostolen til køretøjet, er korrekt tilstrammet.

ADVARSEL:

- Når autostolen monteres i passagersiden på forsædet, anbefaler vi, at passagersidens airbag deaktiveres, hvis barnet sidder i fremadvendt position, samt at passagersædet køres tilbage til den bageste position.

Barn i BébéConfort Titan-autostolen:

- Lad aldrig barnet være uden opsyn.
- Af hensyn til din egen og barnets sikkerhed skal du altid placere barnet i autostolen og fastspænde det, uanset hvor kort køreturen måtte være.
- Ved brug i gruppe 2/3 må BébéConfort Titan-autostolen kun anvendes på et fremadvendt sæde, der er udstyret med en automatisk eller statisk 3-punktssele, som er godkendt i henhold til ECE R16-standarden eller tilsvarende. Brug IKKE en 2-punktssele.
- Når barnet er placeret i autostolen, skal du kontrollere, at selen er strammet tilstrækkeligt til, ved at trække i selen. Før hver brug skal du sikre dig, at selen ikke er beskadiget eller snoet.
- Der må maksimalt være plads til at presse én finger ind mellem selen og barnet (1 cm). Hvis der er en afstand på mere end 1 cm, skal selen strammes yderligere.
- Kontrollér, at nakkestøtten er indstillet til den korrekte højde.
- Barnefastholdelsesanordningen må ikke anvendes uden betrækket. Autostolens betræk må ikke udskiftes med andet betræk end det, som anbefales af producenten, da dette har direkte indflydelse på autostolens funktionalitet.
- Temperaturen kan blive meget høj i et køretøj, særligt efter en længere periode i direkte sollys.
- Det anbefales på det kraftigste, at man under sådanne forhold tildækker autostolen med et stykke stof eller tilsvarende for at forhindre, at selespænderne og særligt metaldelene opvarmes, så barnet kan brænde sig på dem.

BEMÆRK:

- Ved Isofix-brug i gruppe 1 er det ikke tilstrækkeligt at benytte monteringsklemmerne til forankring forned i køretøjet. Det er vigtigt, at topforankringen (top tether) fastgøres i forankringspunktet foroven i henhold til bilproducentens anbefaling.
- Udstyr bébéConfort Titan-autostolen med ekstra forankringer ved hjælp af køretøjets ekstra Isofix-forankringspunkter.
- Isofix-forankringerne er udviklet med henblik på nem og sikker fastgørelse af børnesikkerhedssystemerne i bilen. Ikke alle biler er udstyret med disse forankringer, men de er dog standard i nyere modeller. Se den medfølgende liste over biler, hvor autostolen kan monteres korrekt (du kan også finde flere opdateringer af denne liste på webstedet www.bébéConfort.com).
- I fremadvendt position skal autostolen placeres på bagsædet eller undtagelsesvist på forsædet i overensstemmelse med den gældende lovgivning i brugslandet (i Frankrig: i overensstemmelse med de fastsatte bestemmelser i forordning nr. 91-1321 af 27-12-1991).
- Ved Isofix-montering af autostolen i gruppe 1 skal nakkestøtten fjernes, før topforankringen kan trækkes korrekt igennem.
- Advarsel: Når autostolen monteres, er det muligt, at der er mellemrum mellem autostolens bund og bilsædet, afhængigt af forankringspunkternes placering i køretøjet.
- Det er vigtigt, at autostolen udskiftes efter en ulykke.
- Brugeren skal altid kontrollere, at bagage og andre genstande, der kan forårsage personskade på barnet i autostolen i tilfælde af påkørsel, er forsvarligt fastgjort.
- De stive dele og plastiksektionerne i en barnefastholdelsesanordning skal placeres og monteres på en sådan måde, at de – når køretøjet anvendes under normale omstændigheder – ikke kan sætte sig fast under et bevægeligt sæde eller i bildøren.
- Kontrollér altid, at ingen del af autostolen eller selen har sat sig fast under et sæde eller i bildøren.
- Foretag aldrig ændringer af autostolens eller sikkerhedselens konstruktion eller materialer uden at spørge producenten først.



DA

- Barnefastholdelsesanordningen må ikke anvendes uden betrækket. Autostolens betræk må ikke udskiftes med andet betræk end det, som anbefales af producenten, da dette har direkte indflydelse på barnefastholdelsesanordningens funktionalitet.
- Denne barnefastholdelsesanordning fungerer kun efter hensigten, hvis brugsvejledningen overholdes.
- Barnefastholdelsesanordningen skal altid være fastgjort, også når barnet ikke sidder i den.
- Placer aldrig tunge genstande på hattehylden, da de kan flyve gennem kabinen med høj hastighed og udgøre en fare i tilfælde af en ulykke.
- Bagsædet skal altid være fastlåst i oprejst position, hvis det kan lægges ned.
- Ved tvivl om korrekt montering eller brug af systemet anbefales det, at brugeren kontakter distributøren eller producenten af barnefastholdelsesanordningen.

VEDLIGEHOLDELSE

Hold autostolen ren. Der må ikke anvendes smøremidler eller stærke rengøringsmidler.

Indlæg:

- Det indlæg, der følger med din bébéConfort Titan-autostol, spiller en vigtig rolle for funktionaliteten af barnefastholdelsesanordningen til børn fra 9-15 kg, gruppe 1. Det kan tages af, og betrækket kan trækkes af og vaskes, men det er vigtigt, at indlægget fastgøres igen inden brug, og at der kun anvendes originale BébéConfort bébéConfort Titan-indlæg. Dette indlæg må udelukkende anvendes til bébéConfort Titan-autostolen.

Stof:

- Betrækket kan trækkes af og vaskes. Hvis betrækket på et tidspunkt trænger til udskiftning, må det kun erstattes af originalt BébéConfort -betræk, da dette spiller en vigtig rolle for fastholdelsesanordningens funktionalitet.
- Af sikkerhedsmæssige årsager kan skulderpuderne ikke tages af. Rengør dem med en fugtig klud.



DA

- Find det indsyede vaskemærke i de forskellige stofdele før rengøring, og se symbolerne for vaskeanvisninger for hver del.
- Yderbeklædning:
- Rengør yderbeklædningen med en fugtig klud.

MILJØ

- Plastikafdækning skal opbevares utilgængeligt for børn pga. kvælningsfare. Af miljømæssige hensyn bedes du, når du er færdig med at bruge produktet, bortskaffe produktet i det korrekte affaldsanlæg i overensstemmelse med lokal lovgivning.

SPØRGSMÅL

- Kontakt din lokale BébéConfort -distributør, eller se vores websted, www.bebéconfort.com, i sektionen "Vores tjenester" (Our services). Du bedes have følgende oplysninger parat:
- Serienummer:
- Fabrikat og type for den bil, som bébéConfort Titan-autostolen bruges i
- Barnets alder, højde og vægt

GARANTI

Vores 24 måneders garanti afspejler vores tillid til den enestående kvalitet af vores design, konstruktion, produktion og produktets ydeevne. Vi bekræfter, at dette produkt er fremstillet i overensstemmelse med de nuværende europæiske sikkerhedskrav og kvalitetskrav, der gælder for dette produkt, og at dette produkt er fri for fejl i materialer og udførelse på tidspunktet for købet. Ifølge de heri nævnte betingelser kan denne garanti påberåbes af forbrugere i landene, hvor dette produkt er blevet solgt af et datterselskab i Dorel-gruppen eller af en autoriseret forhandler eller detailhandler.

Vores 24 måneders garanti dækker alle fabriktionsfejl i materialer og forarbejdning, når de anvendes under normale forhold og i overensstemmelse med vores brugsanvisning for en periode på 24 måneder fra datoen for det oprindelige detailkøb af den første slutbrugerkøber.



DA

For at anmode om reparation eller reservedele under garantien for defekter i materialer og forarbejdning, skal du fremlægge købsbeviset, der er udstedt inden for de 24 måneder forud for anmodningen om servicering.

Vores 24 måneders garanti dækker ikke skader forårsaget af normal slitage, skader forårsaget af ulykker, misbrug, uagtsomhed, brand, væskekontakt eller anden ekstern grund, skade som konsekvens af ikke at overholde brugsanvisningen, skade forårsaget af service fra enhver, der ikke er autoriseret af os, eller hvis produktet er blevet stjålet, eller hvis nogen mærkning eller identifikationsnummer er blevet fjernet eller ændret. Eksempler på normal slitage omfatter hjul og stofslitage forårsaget af regelmæssig brug og den naturlige nedbrydning af farver og materialer i løbet af længere tid og brug.

Hvad skal man gøre i tilfælde af fejl:

Hvis der opstår problemer eller fejl, skal du først og fremmest kontakte den autoriserede forhandler eller den af os anerkendte detailhandler. Vores 24 måneders garanti anerkendes af dem(1). Du skal fremlægge købsbeviset, der er udstedt inden for de 24 måneder forud for anmodningen om servicering. Det er lettest, hvis du får din serviceanmodning forhåndsgodkendt af os. Hvis du fremsender et gyldigt krav under denne garanti, kan vi anmode dig om, at du returnerer dit produkt til den autoriserede forhandler eller den af os anerkendte detailhandler, eller at du sender produktet til os i henhold til vores instruktioner. I princippet betaler vi for forsendelse og for returfragten, hvis alle instruktioner er fulgt. Skader og/eller defekter, der hverken er dækket af vores garanti eller af forbrugerens juridiske rettigheder og/eller skader og/eller defekter med hensyn til produkter, der ikke er omfattet af vores garanti, kan behandles for et rimeligt gebyr.

Forbrugerens rettigheder:

En forbruger har juridiske rettigheder ifølge gældende forbrugerlovgivning, hvilket kan variere fra land til land. Forbrugerens rettigheder under gældende national lovgivning påvirkes ikke af denne garanti.



DA

Livstids garanti:

Under de vilkår og betingelser, der er beskrevet på vores hjemmeside www.BébéConfort.com/lifetimewarranty tilbyder vi en frivillig producent livstids garanti til første gangs brugere. For at benytte sig af denne livstids garanti, skal du registrere dig på vores hjemmeside.

Denne garanti er udstedt af Dorel Netherlands. Vi er registreret i Holland under firmanummer 17060920. Vor handelsadresse er Korendijk 5, 5704 RD Helmond, Holland, og vor postadresse er P.O.Box 6071, 5700 ET Helmond, Holland.

Navne og adresser på andre datterselskaber i Dorel-gruppen kan findes på den sidste side i denne vejledning og på vor hjemmeside for det pågældende produkt.

(1) Produkter købt fra detailhandlere eller forhandlere, der fjerner eller ændrer etiketter eller identifikationsnumre, betragtes som uautoriserede. Der ydes ingen garanti for disse produkter, da ægtheden af disse produkter ikke kan fastslås.



FI

TURVALLISUUS

- Kaikki Maxi-Cosi-tuotteet on suunniteltu ja testattu huolellisesti niin, että ne olisivat turvallisia ja mukavia vauvallesi. Käytä vain Maxi-Cosin myymiä tai hyväksymiä lisävarusteita. Muiden tarvikkeiden käyttö voi olla vaarallista.
- Olet aina itse vastuussa lapsesi turvallisuudesta: lue nämä ohjeet huolellisesti ja tutustu tuotteeseen ennen käyttöä.
- Säilytä ohjeet myöhempää käyttöä varten. Turvaistuimessa on erillinen säilytyspaikka käyttöohjeita varten.
- Titan-istuin on tarkoitettu käytettäväksi vain autossa.
- Älä käytä käytettyinä hankittuja tuotteita, joiden käyttöhistoriaa et tunne. Jotkin osat saattavat olla rikki, kuluneet tai puuttua kokonaan.
- Vaihda Titan-istuin, jos siihen on kohdistunut kovaa räsitusta onnettomuuden yhteydessä.

VAROITUS:

- Älä tee mitään muutoksia turvaistuimeen, koska se saattaa johtaa vaaratilanteeseen. Titan-turvaistuin autossa:"
- Varmista ennen turvaistuimen hankkimista, että se on yhteensopiva sen ajoneuvon kanssa, jossa sitä käytetään.
- Yleiskäyttöinen ISOFIX kasvat menosuuntaan ollessa, kokoluokka B1. Tarkista kokoluokat kaikissa asennustiloissa taulukosta.
- Ennen lapsen turvaistuimen asennusta ISOFIX-kiinnityspisteisiin on luettava ajoneuvon käyttöohje. Ohjeessa kerrotaan, mitkä paikat ovat yhteensopivat turvaistuimen kokoluokan kanssa.
- Maxi-Cosi Titan on hyväksytty E-säännön n:o 44/04 mukaisesti, ja se sopii 9–36 kg:n painoisille lapsille.
- Varmista, että taitettava takaistuin on lukittu paikalleen.
- Matkatavarat ja kaikki muut esineet, jotka voivat aiheuttaa vahinkoa törmäyksessä, on kiinnitettävä asianmukaisesti.



FI

- Peitä aina BébéConfort Titan-turvaistuin, kun siihen kohdistuu suoraa auringonvaloa autossa.
- Muuten suojus sekä metalli- ja muoviosat saattavat kuumentua liiaksi ja polttaa lapsen ihoa.
- Varmista, että turvaistuimen ajoneuvoon kiinnittävät hihnat on kiristetty.

VAROITUS:

Kun turvaistuin on asennettu auton etuistuimelle, suosittelemme etuistuimen turvatyynyn kytkemistä pois päältä, jos lapsi istuu kasvat menosuuntaan, ja auton istuimen asettamista takimmaiseen asentoon.

Lapsi BébéConfort Titan -turvaistuimessa:

- Älä koskaan jätä lasta yksin.
- Laita lapsi aina turvaistuimeen ja kiinnitä vyöt oman ja lapsen turvallisuuden takia, vaikka matka olisi lyhyt.
- Ryhmissä 2–3 BébéConfort BébéConfort Titan -turvaistuinta on käytettävä istuimessa, joka on menosuuntaan ja jossa on automaattinen tai staattinen kolmpistevyö, joka on hyväksytty E-säännön n:o 16 tai vastaavan standardin mukaisesti. ÄLÄ käytä kaksipistevyötä.
- Kun lapsi on asetettu turvaistuimeen, varmista, että valjaat ovat riittävän tiukat, vetämällä vyötä. Varmista ennen jokaista käyttöä, että valjaat eivät ole vahingoittuneet tai kiertyneet.
- Varmista, että valjaiden ja lapsen väliin mahtuu vain yksi sormi (1 cm). Jos väliin jää enemmän kuin 1 cm, kiristä valjaiden vyötä.
- Tarkista, että niskatuki on säädetty oikealle korkeudelle.
- Älä käytä lapsen turvalaitetta ilman suojusta. Älä vaihda istuimen suojusta suojukseen, jota valmistaja ei ole suositellut, koska tämä vaikuttaa suoraan turvaistuimen toimintaan.
- Ajoneuvon sisälämpötila voi nousta erittäin korkeaksi erityisesti silloin, kun siihen kohdistuu pitkään auringonvaloa. Tällöin on erittäin suositeltavaa suojata istuin esimerkiksi kankaalla, jotta valjaiden kiinnikkeet ja erityisesti metalliosat eivät kuumene liikaa ja polta lapsen ihoa.



FI

HUOMIO:

- Ryhmässä 1 ajoneuvon alempiin ISOFIX-kiinnityspisteisiin kiinnittäminen ei riitä. On erittäin tärkeää kiinnittää TOP TETHER ajoneuvon valmistajan suosittelemaan ylempään kiinnityspisteeseen.
- BébéConfort Titan-istuimen asentaminen lisänauhoilla käyttämällä ajoneuvon ISOFIX-lisäkiinnityspisteitä ISOFIX-kiinnityspisteet on kehitetty lapsille tarkoitettujen auton sisäisten turvajärjestelmien turvallista ja helppoa kiinnitystä varten. Vaikka nämä kiinnityspisteet ovat uudemmissa malleissa vakiovarusteena, kaikissa autoissa ei ole niitä. Tarkista liitteenä olevasta auto luettelosta, mihin malleihin turvaistuin voidaan asentaa asianmukaisesti (voit myös tutustua tämän luettelon lisäpäivityksiin verkkosivustossa www.bébéConfort.com).
- Kun istuin asennetaan kasvit menosuuntaan, se on asennettava auton takaistuimelle tai poikkeustapauksessa etuistuimelle maan voimassa olevan lainsäädännön mukaisesti (Ranskassa: 27. joulukuuta 1991 annetun asetuksen nro 91-1321 määräysten mukaisesti). Kun turvaistuin asennetaan ryhmän 1 ISOFIX-kiinnityspisteisiin, niskatuki on irrotettava, jotta TOP TETHER voidaan asentaa asianmukaisesti.
- Varoitus: kun turvaistuinta asennetaan, turvaistuimen pohjan ja ajoneuvon istuimen väliin saattaa jäädä tilaa riippuen ajoneuvon kiinnityspisteiden sijainnista.
- On tärkeää, että turvaistuin vaihdetaan onnettomuuden jälkeen.
- Käyttäjän on aina tarkistettava, että matkatavarat ja kaikki muut esineet, jotka aiheuttaisivat vahinkoa törmäyksessä turvaistuimessa istuvalle, on kiinnitetty asianmukaisesti.
- Lasten turvalaitteen jäykät ja muoviset osat on asetettava ja asennettava niin, etteivät ne voi juuttua kiinni liikkuvan istuimen alle tai ajoneuvon oveen, kun ajoneuvoa käytetään normaaliolosuhteissa.
- Tarkista aina, ettei mikään istuimen tai valjaiden osa ole juuttunut istuimen alle tai ajoneuvon oveen.
- Älä missään tapauksessa muuta turvaistuimen ja turvavyön rakennetta tai materiaaleja kysymättä asiasta valmistajalta.



FI

- Älä käytä lapsen turvalaitetta ilman suojusta. Älä vaihda istuimen suojusta muuhun kuin valmistajan suosittelemaan suojukseen, koska tämä vaikuttaa suoraan lapsen turvalaitteen toimintaan.
- Tämä lapsen turvalaite toimii vain, jos käyttöohjeita noudatetaan.
- Kiinnitä lapsen turvalaite myös silloin, kun lapsi ei istu siinä.
- Älä missään tapauksessa aseta ajoneuvon takahyllylle painavia esineitä, jotta ne eivät aiheuta vahinkoa onnettomuuden sattuessa.
- Taitettavat istuimet on aina lukittava paikalleen.
- Jos jokin järjestelmän asianmukaisessa asennuksessa tai käytössä on epäselvää, käyttäjän on hyvä ottaa yhteys lapsen turvalaitejärjestelmän jälleenmyyjään tai valmistajaan.

HOITO

Pidä turvaistuin puhtaana. Älä käytä voiteluaineita tai voimakkaita puhdistusaineita.

Lisäpehmuste:

- bébéConfort Titan-istuimen mukana toimitettava lisäpehmuste on keskeinen turvalaitteen toiminnan kannalta 9–15 kg:n painoisille lapsille (ryhmä 1). Pehmuste voidaan irrottaa ja suojuj voidaan poistaa pesua varten, mutta on erittäin tärkeää, että se asetetaan takaisin paikoilleen ja että vain tätä virallista BébéConfort bébéConfort Titan -lisäpehmustetta käytetään. Lisäpehmuste on tarkoitettu käytettäväksi ainoastaan bébéConfort Titan-istuimen kanssa.

Kangas:

- Suojus voidaan poistaa pesua varten. Jos suojuj on vaihdettava, se on korvattava virallisella BébéConfort -suojuksella, koska se on keskeinen osa turvaistuimen toimintaa.
- Turvallisuussyistä olkapehmusteet eivät ole irrotettavia. Puhdista ne kostealla liinalla.
- Ennen kuin puhdistat kankaan, tarkista sen eri osiin ommellut laput, joissa on kunkin osan pesua koskevat pesusymbolit.

Runko:

- Puhdista runko kostealla liinalla.



FI

YMPÄRISTÖ

- Säilytä muovisuojaus poissa lasten ulottuvilta tukehtumisvaaran vuoksi. Ympäristösyistä pyydämme, että hävität tuotteen asianmukaisessa jätteenkäsittelypaikassa paikallisen lainsäädännön mukaisesti.

KYSYMYKSET

- Ota yhteys paikalliseen BébéConfort -jälleenmyyjään tai meihin verkkosivustomme kautta (www.BébéConfort.com) osiossa Our services (Palvelumme). Kun otat yhteyttä, varmista, että sinulla on seuraavat tiedot:
 - sarjanumero
 - sen auton merkki ja tyyppi sekä istuinpaikka, jossa bébéConfort Titania käytetään
 - lapsen ikä, pituus ja paino.

TAKUU

24 kuukauden takuumme on osoitus luottamuksestamme suunnittelumme ensiluokkaiseen laatuun, valmistukseen, tuotantoon ja tuotteen toimivuuteen. Takaamme, että tämä tuote on valmistettu voimassa olevien, tätä tuotetta koskevien eurooppalaisten turvallisuusvaatimusten ja laatustandardien mukaisesti, ja että tuotteessa ei ole ostohetkellä materiaali- tai valmistusvirheitä. Tässä mainittujen ehtojen mukaisesti kuluttajat voivat vedota takuuseen maissa, joissa tätä tuotetta on myyty Dorel-yritysryhmän tytäryhtiön, valtuutetun myyjän tai jälleenmyyjän toimesta.

Myöntämämme 24 kuukauden takuu kattaa kaikki materiaali ja valmistusvirheet, olettaen että tuotetta on käytetty normaaliolosuhteissa ja toimittamamme käyttöohjeen mukaisesti. Takuu on voimassa 24 kuukauden ajan ostopäivämäärästä lukien. Jotta voit saada takuun alaisia korjaus- tai varaosapalveluita tuotteen mahdollisten materiaali- tai valmistusvirheiden vuoksi, sinun on esitettävä ostotosite, joka on päivätty huoltopyyntöä edeltävien 24 kuukauden aikana.



Myöntämämme 24 kuukauden takuu ei korvaa normaalista kulumisesta, onnettomuudesta, väärinkäytöstä, huollon puutteesta, huolimattomuudesta, tulipalosta, nestekontaktista tai muista ulkoisista syistä aiheutuneita virheitä. Takuu ei myöskään kata käyttöohjeiden noudattamatta jättämisestä aiheutuneita virheitä, toisen tuotteen käytöstä aiheutuneita virheitä, tuotteen luvattomasta käytöstä toisen henkilön taholta aiheutuneita virheitä, tuotteen varastamisesta aiheutuneita virheitä, tuote-etiketin tai tuotteen tunnistamisnumeron poistosta aiheutuneita tai tuotteen muuttamisesta aiheutuneita vaurioita. Esimerkkejä normaalista kulumisesta ovat säännöllisen käytön aiheuttamat kulumat pyörissä ja tekstiileissä ja värien ja materiaalien luonnollinen haalistuminen tuotteen normaalin vanhenemisen vuoksi.

Mitä tehdä, jos vikoja ilmenee:

Jos ongelmia tai vikoja ilmenee, pyydämme Teitä kääntymään valtuutetun jälleenmyyjän puoleen. He hyväksyvät antamamme 24 kuukauden takuun(1). Sinun on esitettävä ostotositte, joka on päivätty huoltopyyntöä edeltävien 24 kuukauden ajalle. Helpoimmin huoltopyynnön voi esittää esihyväksyttämällä sen meillä. Jos esität tämän takuun kattaman kelvollisen korvausvaatimuksen, voimme pyytää sinua palauttamaan tuotteen valtuutetulle myyjälle ja hyväksymällemme jälleenmyyjälle tai lähettämään tuotteen meille antamiemme ohjeiden mukaisesti. Maksamme lähetys- ja palautuskustannukset, mikäli kaikkia sääntöjä noudatetaan. Vauriot ja/tai viat, jotka eivät ole takuun alaisia voidaan korjata kohtuullista maksua vastaan.

Kuluttajan oikeudet:

Kuluttajalla on kuluttajasuojalaissa määritetyt oikeudet, jotka voivat vaihdella maakohtaisesti. Tämä takuu ei vaikuta kansallisen lainsäädännön alaisiin kuluttajan oikeuksiin.

Elinikäinen Takuu:

Kotisisuillamme osoitteessa www.BébéConfort.com/lifetimewarranty ilmoitettujen ehtojen edellytyksellä, myöntää valmistaja tuotteelle elinikäinen takuun, joka on voimassa ensimmäisen omistajan osalta. Aktivoidaksesi takuun tulee sinun rekisteröityä kotisivuillamme.



FI

Takuu on Dorel Netherlandsin asettama. Olemme rekisteröityneet Alankomaissa yhtiönumerolla 17060920. Liikeosoittemme on Korendijk 5, 5704 RD Helmond, The Netherlands ja postiosoittemme P.O. Bos 6071 ET Helmond, The Netherlands.

Dorel-yritysryhmän muiden tytäryhtiöiden nimi- ja osoitetiedot on annettu tämän käyttöohjeen viimeisellä sivulla ja nettisivustollamme kyseisen tuotemerkin kohdalla.

(1) Sellaisia jälleenmyyjiä, jotka poistavat tai muuttavat tarroja tai tunnistenumeroita, ei katsota valtuutetuiksi myyjiksi. Takuu ei koske näitä tuotteita, koska tuotteiden aitoutta ei voida varmistaa.

130.com.ru



SIKKERHET

- Alle BébéConfort -produkter er nøye utformet og testet for ditt barns sikkerhet og komfort. Bruk bare tilbehør som selges av, eller er godkjent av BébéConfort . Bruk av annet tilbehør kan være farlig.
- Du er selv ansvarlig for sikkerheten til barnet ditt til enhver tid, så les disse instruksjonene nøye og gjør deg kjent med produktet før du bruker det.
- Ta alltid vare på instruksjonene for fremtidig referanse. Det finnes et oppbevaringsrom til dette formålet på barnesetet.
- bébéConfort Titan er kun beregnet for bruk i bil.
- Ikke bruk brukte produkter med en ukjent historie. Noen deler kan være ødelagt, skadd eller mangle.
- Skift ut bébéConfort Titan når det har vært utsatt for voldsomme belastninger i en ulykke.

ADVARSEL:

- Ikke foreta noen endringer på setet, uansett årsak, da dette kan føre til utrygge situasjoner. bébéConfort Titan-barnesete i bilen:
- Før du kjøper dette produktet, må du kontrollere at setet er kompatibelt med kjøretøyet det skal brukes i.
- Universell ISOFIX i forovervendt posisjon, klassestørrelse B1. Se tabell for klassestørrelse i hver installasjonsmodus.
- Før du monterer barnesetet for bil med ISOFIX-festesystemet, må du lese bruksanvisningen for kjøretøyet. Denne håndboken angir stedene som er kompatible med klassestørrelsen for barnesetene.
- BébéConfort bébéConfort Titan er godkjent i samsvar med ECE R44/04-standarder og er egnet for barn fra 9 til 36 kg.
- Sørg for at sammenleggbare bakseter er låst ordentlig på plass.
- Sørg for at bagasje og andre gjenstander som kan forårsake skader hvis det skulle oppstå en kollisjon, er festet på korrekt måte.



NO

Dekk alltid til bébéConfort Titan når det utsettes for direkte sollys i bilen. Hvis ikke kan trekket, metallet og plastdelene bli for varme for barnets hud.

Kontroller at stropene som fester barnesetet til kjøretøyet, er stramme.

ADVARSEL:

- Når setet er montert i passasjeret foran, anbefaler vi at du slår av kollisjonsputen foran dette setet hvis barnet sitter i forovervendt posisjon og plassere setet så langt tilbake som det er mulig.

Barn i bébéConfort Titan-barnesete:

- Gå aldri fra barnet uten tilsyn.
- For din egen og barnets sikkerhets skyld skal du alltid plassere barnet i barnesetet og feste beltene i setet, uansett hvor kort turen er.
- For gruppe 2/3-bruk skal BébéConfort bébéConfort Titan kun brukes på et forovervendt sete som er utstyrt med automatiske eller statiske 3-punktsbelter som er godkjent i henhold til ECE R16-standard eller tilsvarende. IKKE bruk et 2-punktsbelte.
- Etter at du har plassert et barn i setet, må du sikre at selebeltet er tilstrekkelig stramt ved å dra i beltet. Før hver bruk må du sørge for at selebeltet ikke er ødelagt eller vridd.
- Påse at du ikke kan få mer enn én finger mellom selebeltet og barnet (1 cm). Hvis det er mer enn 1 cm mellom selebeltet og barnet, trekker du til selebeltet ytterligere.
- Sjekk at nakkestøtten er justert til riktig høyde.
- Ikke bruk barneseteenheten uten trekket. Ikke erstatt setetrekket med noe annet enn det som anbefales av produsenten, da dette vil ha direkte innvirkning på barnesetets funksjon.
- Temperaturen inne i et kjøretøy kan bli svært høy, spesielt hvis det har stått i solen i en lengre periode. Under slike forhold anbefales det på det sterkeste at man dekker setet i bilen med et stykke tøy eller noe lignende for å forhindre at selebeltenes fester, og spesielt metalledene, blir varme og brenner barnet.



OBS:

- For gruppe 1-bruk i ISOFIX-bruk er koblingsklemmene for nedre forankringspunkt til kjøretøyet ikke tilstrekkelig. Det er viktig å feste "TOPPFESTET" til det øvre forankringspunktet anbefalt av bilprodusenten.
- Montering av bébéConfort Titan-barnesete med ekstra belter ved bruk av kjøretøyet ekstra ISOFIX-forankringspunkter.
- ISOFIX-forankringspunktene har blitt utviklet for å kunne feste systemene for barns sikkerhet på en trygg og enkel måte inne i bilen. Ikke alle biler er utstyrt med disse forankringspunktene selv om de er standard på nyere modeller. Se vedlagte liste med biler som barnesetet kan installeres på riktig måte i (du kan også se flere oppdateringer av denne listen på nettstedet www.BébéConfort.com).
- I forovervendt posisjon skal setet plasseres i baksetet av bilen eller unntaksvis i forsetet i henhold til gjeldende lovgivning i landet der du bruker barnesetet (i Frankrike: i samsvar med betingelsene som er stilt i resolusjon n° 91-1321 du 27-12-1991).
- Når du monterer barnesetet for gruppe 1 med ISOFIX, må du fjerne nakkestøtten for å plassere TOPPFESTET gjennom på riktig måte.
- Advarsel: Når du monterer barnesetet, kan det forekomme mellomrom mellom bunnen av setet og barnesetet avhengig av stillingen på forankringspunktene i bilen.
- Det er viktig at barnesetet byttes ut etter en ulykke.
- Brukeren må alltid sjekke at eventuell bagasje og andre gjenstander som kan forårsake skade på den som sitter i barnesetet i en kollisjon, er ordentlig festet.
- De stive delene og plastdelene på et barnesete skal være plassert og montert på en slik måte at de ikke kan bli fanget under et sete i bevegelse eller i døren på kjøretøyet, når kjøretøyet brukes under normale forhold.
- Sjekk alltid at ingen deler av setet eller selebeltene sitter fast under et sete eller i døren på kjøretøyet.



NO

- Du må aldri endre konstruksjonen eller materialene i barnesetet og sikkerhetsbeltet uten rådgivning fra produsenten.
- Ikke bruk barnesetet uten trekket. Ikke erstatt setetrekket med et annet trekk enn det som anbefales av produsenten, fordi det har en direkte innvirkning på barnesetets funksjon.
- Dette barnesetet er kun effektivt hvis bruksanvisningen overholdes.
- Fest alltid barnesetet selv når barnet sitter ikke i det.
- Ikke plasser tunge gjenstander på hattehyllen. Dette for å redusere faren for prosjektiler hvis du kommer utfor en ulykke.
- Sammenleggbare seter skal alltid være låst på plass.
- Hvis du er i tvil om riktig montering eller bruk av systemet, anbefaler vi at brukeren tar kontakt med forhandleren eller produsenten av systemet for sikring av barnet.

VEDLIKEHOLD

Hold barnesetet rent. Ikke bruk smøremidler eller sterke rengjøringsmidler.

Innlegg:

- Innlegget i bébéConfort Titan-setet spiller en viktig del for effektiviteten til sikringsystemet til barnet ditt 9 til 15 kg, gruppe 1. Det kan fjernes og trekket kan tas av for vasking, men det er viktig å plassere dem tilbake der de hører hjemme, og bare bruke dette originale BébéConfort bébéConfort Titan-innlegget. Dette innlegget er kun ment for bruk med bébéConfort Titan-setet.

Stoff:

- Trekket kan tas av for vasking. Hvis trekket på et eller annet tidspunkt må skiftes ut, må du kun bruke originale BébéConfort -trekk da det utgjør en viktig del av ytelsen til barnesetet.
- Av sikkerhetsmessige årsaker skal ikke skulderputer fjernes. Rengjør dem med en fuktig klut.
- Se på etikettene som er sydd inn i de forskjellige delene av stoffet for rengjøring. Der finner du vaskesymboler som angir vaskemetoden for hvert element.



Skallet:

- * Rengjør skallet med en fuktig klut.

MILJØ

- * Hold plasttrekk unna barn for å unngå kvelning. Av miljøårsaker ber vi deg om å avhende produktet på riktig måte i samsvar med lokal lovgivning når du har sluttet å bruke dette produktet.

SPØRSMÅL

- * Ta kontakt med den lokale BébéConfort -distributøren eller på nettstedet vårt, www.BébéConfort.com i den delen Våre tjenester. Når du gjør det, ber vi om at du har følgende opplysninger tilgjengelig:

- serienummer
- modell og type bil og sete der bébéConfort Titan brukes
- alder, høyde og vekt for barnet ditt

GARANTI

Vår 24 måneders garanti gjenspeiler vår tillit til den enestående kvaliteten til produktets design, utvikling, produksjon og ytelse. Vi garanterer at dette produktet ble produsert i henhold til de gjeldene europeiske sikkerhetskrav og kvalitetsstandarder som gjelder dette produktet, og at dette produktet er uten defekter i materialer eller arbeid ved kjøpstidspunktet. Under betingelsene som nevnes her, kan denne garantien påberopes av forbrukere i land der dette produktet har blitt solgt av et datterselskap av Dorel-gruppen, eller av en autorisert forhandler eller detaljist.

Vår 24 måneders garanti dekker alle produksjonsdefekter i materialer og arbeid, når det brukes under normale forhold og i henhold til brukerveiledningen i en periode på 24 måneder fra datoen til det opprinnelige kjøpet til den første sluttbrukeren. For å forespørre reservedeler under garantien for defekter i materialer og arbeid må du ha et kjøpsbevis datert i løpet av de siste 24 månedene før tjenesteforespørselen.



NO

Vår 24 måneders garanti dekker ikke skader forårsaket normal bruk og slitasje, skade forårsaket av ulykker, misbruk, uaktsomhet, brann, kontakt med væsker alle annen ekstern årsak, skade forårsaket av at bruksanvisningen ikke er fulgt, skade forårsaket av bruk sammen med et annet produkt, skade forårsaket av service av noen som ikke er autorisert av oss, eller hvis produktet blir stjålet eller om noen etikett eller identifikasjonsnummer er fjernet fra produktet, eller har blitt endret. Eksempler på normal bruk og slitasje inkluderer slitasje på hjul og stoff fra regelmessig bruk og naturlig nedbrytning av farger og materialer på grunn av den normale aldringen av produktet.

Hva du skal gjøre i tilfelle defekter:

Hvis det oppstår problemer eller defekter får du raskest behandling ved å kontakte din autoriserte forhandler eller detaljist som er anerkjent av oss. Vår 24-måneders garanti er anerkjent av dem(1). Du må ha et kjøpsbevis datert i løpet av de siste 24 månedene før tjenesteforespørselen. Det er enklest om du får din tjenesteforespørsel forhåndsgodkjent av oss. Hvis du sender inn et gyldig krav under denne garantien, kan vi be om at du returnerer produktet til den autoriserte forhandleren eller detaljisten som er anerkjent av oss, eller at du sender produktet til oss i henhold til våre instruksjoner. Vi vil betale for frakt og returfrakt hvis alle instruksjoner er fulgt. Skader og/eller defekter som ikke dekkes av vår garanti, og heller ikke av kundens juridiske rettigheter og/eller skade og/eller defekter med hensyn til produkter som ikke dekkes av vår garanti, kan behandles til en fornuftig pris.

Lifetime Warranty:

BébéConfort tilbyr en valgfri Lifetime Warranty fra produsenten under betingelsene og vilkårene som er publisert på nettstedet vårt: www.BébéConfort.com/lifetimewarranty. Hvis du vil få denne Lifetime Warranty må du registrere deg på nettstedet vårt.

Forbrukerrettigheter:

En kunde har juridiske rettigheter i henhold til gjeldende forbrukerlovgivning, som kan variere fra land til land. Forbrukerrettighetene under gjeldende nasjonal lovgivning påvirkes ikke av denne garantien.



Garantien gis av Dorel Netherlands. Vi er registrert i Nederland med selskapsnummer 17060920. Vår kontoradresse er Korendijk 5, 5704 RD Helmond, Nederland, og vår postadresse er P.O. Box 6071, 5700 ET Helmond, Nederland.

Detaljer med navn og adresser for andre datterselskaper av Dorel-gruppen finner du på den siste siden i denne håndboken og på vårt nettsted for det gjeldende merket.

(1) Produkter kjøpt fra forhandlere som fjerner eller endrer etiketter eller identifikasjonsnumre blir sett på som uautoriserte. Ingen garanti gjelder for disse produktene da vi ikke kan bekrefte at de er originale.



AR

نامال

الو. هتم السو لكلفط عحر نامضل اهرابتخا متو قئىاف ئيان عب Maxi-Cosi نتاجت نم عيمج تدممص
ىلع ىرخأ نتاحلحم مادختسا يوطنى دقف Maxi-Cosi نم قدمت عملوا و اعيبملأ نتاحلحم لال امدختست
زروطخ.

هذه ءءارق ىجرى اذل نتاقوالا عيمج ىف لكلفطل نامال رىفوت ئيلوؤسم اىصخش كئيلع عقت
مدادختسا لببق اديج جتنملا ىلع عفر عمتلاو قئىاف ئيان عب تاميل عمتلا
عقم نمض لكذل ءصص نم نيزخت فريجح دجوتو ؛البقتسم اهيل ا عوجرلل امىا تامل عمتلاب ظفتحا
لفطلاد

طقف فرائسلا لخاذ مادختسال Titan مئص
ءازجا ىلع نتاجتملا كملت ىوتحت دقف ؛ءءىرات فسور عملار ىغ ظم عمتسلا نتاجتملا مادختسا رظحي
دئوقفم و ائىلاب و اقفلات
ئشءاح ىال ضرر عمتلا ان ءشأ ىف فئىن عملا طمضلل مضر عت ظلاح ىف Titan دقم لدببسا

رىذحت

فئم رىغ فقووم ىلا لكذل ىدوى دقف فرائسلا دقم ىلع ئارىيغت قئىا ءارجاب قوت ال
فرائسلا لخاذ Titan فرائسلا دقم

الخاذ مءختسئىس ىتلا فرائسلا عم فرائسلا دقم قفاوت نم ققحمتلا ىلع جتنملا اذه ءارش لببق صرحا
ءارجاب صراخا لودجلا وظنا B1 ساقم ئىفلا نم ماملل هجتم ماعلا ISOFIX زارط نم فرائس دقم
بئىكرتلا عاضوا نم عضرو لك ىف ئىافلا

ئىببشت ماظن مادختساب الخاذ لافطال دقم بئىكرت لببق فرائسلا لئىلء ءءارق كئيلع نئىعتى
لافطال دءقم مءج ئىف عم ققفاوتملا نكاملال لئىلءلا اذه حضووى ISOFIX.

ئنت نم لافطال ابئسانم دءوى ECE R44/04 رىياعمل اؤفو Maxi-Cosi Titan دقم دامتعا مء دقل
مءك 36 ىلا 9 نئىب مءناؤا وءار

هعضوم ىف ىظلل لببالا ىفل عملا دقملا نئىمات نم ققحت
ئشوءح لاء بالءرلا ءباصلا ىف ببسئت دق ىرخا ضارعا و اءعمءا بئىاقح قئىا ئىببشت ماكح نم ققحت
مءاصت.



دوق، فالو. فزايوسلا لخاد رشابملا سمشلا عوضل مضرعت لاح Titan دوقم قيطغت يلع امئاد صرحا ةغلاب ةجردب دوقم لاب ةيكيتسلا بلبا ءازجال او ةين دعمل ءازجال او يجرال ءاطغلا ءقراح ءجرد عفترت لئلفط قرشب املتحت ال
فزايوسلا لخاد دوقملا تتيبشتل مءدختسلا قمزحالا طبر مكح! نم ققحت

ريذحت:

بلكارلا ءداسو لئغثرت فباق ياب لكيصون ،يمامالا بلكارلا دوقم يف لافطالا دوقم بيكرت ءلاح يف نكتم عضو دعبا يف بلكارلا دوقم لءح او ممام اسلاج لئلفط ناك اذا ءيئاولا يمامالا

Titan: دوقم يلع لفظلا عضو

فشارش! نود نم دوقملا يلع لئلفط كرت رظحي
نتملاس يلع اصروح لئفتل حر رصق غلب اهمم متيبيشت مكح او لافطالا دوقم يف امئاد لئلفط عضو لئكتم لسو

ماملال هجت دوقم يلع ال Maxi-Cosi Titan دوقم دءختسرت ال 23 ءعوم جملا عم ادءختسالا قبس نلاب م.باش ام و ECE R16 راي عمل آقفو دبت عم عضو اول يئالٲ نتبات و ايكيت اموتوا ناما مزح بوزمو عضو اول يئانث مازحلا مادءتسا رظحي

قيروط نع يف الكا ردق لاب قمزحالا مقط طبر مكح! نم ققحت ،لافطالا دوقم لخاد لفظلا عضو دعب قمزحالا مقطب يئث و ا فلتت دوج دوع نم ققحت ،قرم لك يف مادءختسالا لئبق .مازحلا بسحس و ءلاح يف .(مب 1) لئلفطو قمزحالا مقطنيب دحاو عبص! نم رشكاف لاخدا! يلع رداق ريغ لئفان نم ققحت مكحال نم دئبم مازحلا نءرب مق ،مب 1 نم ربلكاف قفاسم دوج
بسانملا عافءتسالا بسارلا نءسم طبض نم لكائتلل ققحت

خب رخا ءاطغ ياب دوقملا ءاطغ لادببسا بنج .ءاطغلا نود نم لافطالا دئيقٲ زاج مادءتسا بنج
لافطالا دوقم ءادا يلع رشابم لكشرب رشوي دق اذه نال ارطن ،ءعنصملا كئرشلا هب يصوت ام فال
قلاوط ءرتفسل سمشلا عوضل امضرعت دعب كصاخ ،ءيالغل فزايوسلا لخاد قراح ءجرد عفترت دق
را عنمل مباح ام و ا شاقو ءعطقب لافطالا دوقم قيطغتب ،فورظلا هء لئثم يف ،ءئشب لكيصون اذل
لفظلا قرشب قرحت دق ءجردب ،انم ءين دعمل ءازجال كصاخ ،قمزحالا تتيبشت تاودا قراح ءجرد عافت



هېښنت:

رواچم نال آرظن تېښتلا لکباشم مدختسا، ISOFIX ۱ ف ۱ ءوموچملا عم مادختستال ل قبسنال باب
روحم عضوېب "يول علا طببارلا" تېښت مزلي، ټيفاک ريغ قرايسل باب ټيفلسلا تېښتلا
قرايسل ءعنصلما ټکورشلا تايصوتل آقفو يول علا تېښتلا
ټيفاضالال ISOFIX تېښت رواچم مادختساب ټيفاضا، (رويوس) طباورب دوزملا Titan دقو تېښت
قرايسل باب

ايسل ل خاد لافطال قمالس قطنن بېکرت قلمسو نام اريفوتل ISOFIX تېښت رواچم ريوطت مت
زړطلا يف يسايق لکشېب دقوچوم انال، تاراييسل اعيمچ يف کلت تېښتلا رواچم رفوتت ال قو
حيحص لکشېب مېکرت نکمي يذلا لافطال دقو ديدحتل ققوچملا تاراييسل ققوچم جار. بشدالا
(www.maxi-cosi.com عقوچملا يل ع ققوچملا قطل ټيفاضالال تايديحتلا يل ع خالطال لکشمي امک)
تالاح يف هعضو او قرايسل يفخل خاد دقوچملا عضو بجي، مامال هاجتالا عضو يف
دقوچملا اب مدختسلا دليل يف ققوچملا شاعيرش تليل آقفو يمامالا دقوچملا يف ټيوانشتسا
رداصل 1321-91 قو رارقلا يف اهيل ع صروصنملا طورشللا يف درو امل آقو: اسنرف يف)
(12-27-1991 خيراتب

سارلا ندسم قلازا: يوروزنلا نم، ISOFIX ۱ ب دوزملا ۱ ءوموچملا صراخل لافطال دقو بېکرت دن ع
حيحص لکشېب لخالخ نم يول علا طببارلا عضو
قرايسل دقوچم لافطال دقوچم ققوچملا دمتعت دق، لافطال دقوچم بېکرت دن ع: ريذحت
قرايسل ل خاد دقوچملا تېښتلا رواچم عضو يل ع

اذا Maxi-Cosi Titan لکبستسا
کلفط قمالس يل ع طافحل يل ع متردق حبصت دق: بشداح عوقو رشلا فين ع طغضل ضرعت
لکلذ دعب ققوچم ريغ
ن لمتحمل نم عرخا ضارغا او ءعتما ټي تېښت مالکحم ل ققوچملا امياد مدختسلا يل ع بجي
قباصال ل لافطال دقوچم يف سلجي نم ضرعت يف بېسبت
ققوچملا مېکرتو لافطال دييوت زاهېب ټيکيستس لېبال اسرلاو قبلصلا ازاچال عضو بجي
يف او لرحتم دقوچم لفسا زاجتجال مدع، ټيداعا فورظلا يف قرايسل مادختسا قلاح يف، نمضت
قرايسل باب

قرايسل باب يف او دقوچم تحت ققوچملا مقط نم او دقوچملا نم عجز يا زاجتجا مدع نم امياد ققوچم



عَنْصَمَلَا كَلَرشَلَا قَرَاشْتَسَا نُوْد دَعْقَمَلَا مَازِجُو اَمَن عَوْنِصَمَلَا دَاوَمَلَا وَا لَافطَالَا دَعْقَمَ ةَيَنْب لَدِي دَعْت رَظْحِي فَالْخَب رِخْ اَطْغَبْ دَعْقَمَلَا اَطْغَ لَدَابْتَسَا بِنِجَت .اَطْغَلَا نُوْد نَم لَافطَالَا دِييَقْتْ زَاهَج مَادِخْتَسَا بِنِجَت دِييَقْت مَاطَن اءَا دِلْع رِشَابِم لَكَشْرِب رِشُوِي دَق اَذَه نَال اَرَطْن ،عَنْصَمَلَا كَلَرشَلَا مَب يَصُوْت يَذَلَا اَطْغَلَا قَرَايَسَلَاب لَافطَالَا

قَصْرَاخَلَا مَادِخْتَسَا لَتَامِي لَعْت مَارْتِحَا قَلَا ح يَف اِلَا ءَافَكَب اَذَه قَرَايَسَلَا يَف لَافطَالَا دِييَقْت مَاطَن لَم عِي اَل مَب

دِييَع اَسَلَا ح لَفطَلَا نَكِي مَل اِذَا يَتَح لَافطَالَا دِييَقْت مَاطَن تَيَبْتَت دِلْع اَمِيَاد صِرْح

يَف تَافُوذِوَقَمَلَا رِيَاطَت رِطْحِي دَافِطَلْت لَكَلُو ،يَف لَخَلَا لَم اَحَلَا فَر دِلْع ءَلِيَقْت ضَارِغْ ءَي اَعْضُو رَظْحِي شَدَا ح عَوُقُو قَلَا ح

اَمِيَاد اَنَاكَم يَف يَطَلَل قَلْبَاوَلَا دَعَاقَمَلَا نِيْمَات مَكْح اَبِجِي

مَدِخْتَسَمَلَا حَصْرِن ،حِي حَصْرَلَا لَكَشْرَلَاب مَادِخْتَسَا وَا مَاطَن لَابِي كَفْرَت نَاشْرِب كَش يَأ دُو جُو قَلَا ح يَف لَافطَالَا دِييَقْت زَاهَج مَاطَن لَعَنْصَمَلَا كَلَرشَلَاب وَا عَزُو مَلَاب لَصْرَتَا لَاب

ةَيَان عِلَا

مَبِجِي شَت دَاوَم وَا قَزَلَرَم فَيِظَنَّت دَاوَم مَادِخْتَسَا رَظْحِي .لَافطَالَا دَعْقَم قَاطَن دِلْع ظَفَا ح

عَضْرَلَاب قَصْرَاخَلَا تَن اَطْبَل :

نِي ذَلَا لَافطَالَاب صَاخَلَا دِييَقْتَلَا مَاطَن ءَافَك يَف اَيَسَا سَا اُرُوْد Titan دَعْقَمَب قَتَبْتَمَلَا تَن اَطْبَلَا بَعَلْت يَ اَطْغَلَا عَزْنُو اَسْتَلَا زِلَا نَكَمِي ذَا ؛مَجَك 15 دِلَا ؛9 نِيْب مَهَنَا زُوَا حَوَارْت نِي ذَلَا وَا يَلُوَا لَعَوْمَجَمَلَا دِلَا نُوْمْتَنِي Maxi-Cosi Titan تَن اَطْب مَادِخْتَسَا وَا حِي حَصْرَلَا مَنَاكَم يَف اَطْغَلَا عَضْرُو قَدَا عِلَا يِرُوْرَضْلَا نَم نَكَلُو ،طَسْغَلْ طُوْق Titan دَعْقَم عَم اِلَا تَن اَطْبَلَا هَذَه مَدِخْتَسَت اَل .طُوْق هَذَه يَسَا سَا لَا

شَامَا قَلَا :

اَطْغَلَا اِلَا مَدِخْتَسَت اَلْف ،تَقُو يَأ يَف اَطْغَلَا لَدَابْتَسَا يِرُوْرَضْلَا نَم نَاك اِذَا .طَسْغَلْ اَطْغَلَا عَزْن نَكَمِي

كَلَرَحَلَا دِييَقْت يَف اَيَسَا سَا اُرُوْد بَعَلِي مَن اَل اَرَطْن يَسَا سَا لَا Maxi-Cosi

تَبَطْر شَامَق ءَعَطُوق مَادِخْتَسَاب اَمْفَطْن اَذَل .قَلَا زِلَالْ قَلْبَاق رِي غَ ءَيَفْتَكَلَا دِيَا سُو لَا نَاب ،قَمَلَسَلَا يِعَاوَدَلُو



اهيلع دجيتس نيح شامقلا نم ةعونتملا ءازجالا يف طيخملا قصللملا صرحفا ،فيظنملا لبق
رصرن لك فيظنملا اءاابتا مزالدا ققيرطلا حضوت يتلا لسغلا زومر

لكيها:
قبطر شامق ةعطق مادخكساب لكيها فظن

قئيبلا

ظافحلا يءاولد .قانتخالاب مهتصابا يدافتملا لافطالا نع يكيتسالبللا ءاطغلا داعبلا ع صرحا
ا تالمملا نأشزم يف نم صلختملا لکنم دون ،جتملا اذء مادختملا نع فقوتت اءنم ،قئيبلا ىلع
كيدل قئيلحملا تءايرشتملا هيلع صنتم امل اقفو قبسانم

قئيسأل

انب صاخلا ببولوا عقوم ىلا ءوجرلا وا كيدل يلحملا Maxi-Cosi ءزومب لاصتملا لکنم وجرن
اطيحم نوكت نأ لکنم مايقلا دنم لکنم وجرن . "انتادخ" مهرق نمض www.maxi-cosi.com
قئيلتملا تامولعملا اب

هيسلستملا مقورلا
Titan ءعقم هيلع مءختمسئي يذلا دعقملا او قرايسرلا عونو قءال ع
هنزوو ملوطو لئلفطرم ع

نامضلا

انءقوم ىلع ءروشتملا طورشلا او مءكءال اقفو :ءايحلا ىدم قءالفك
نم ءايحلا ىدم قءالفك نيءمءختمسمل لءوال اءوط ءءقن نحن www.maxi-cosi.com/lifetimewarranty
انءقوم ىلع لءسبتم نأ لكيه ع ءايحلا ىدم قءالفكلا مءب قبلا طملل .ءءنصرملا ءكشتملا



БЕЗОПАСНОСТЬ

- Все изделия Maxi-Cosi отличаются тщательно продуманной конструкцией и проходят испытания. Это позволяет обеспечить удобство и безопасность вашего малыша. Используйте только принадлежности, реализуемые или одобренные компанией Maxi-Cosi. Использование других принадлежностей может быть опасным.
- Вы всегда несете личную ответственность за безопасность своего ребенка. Внимательно прочитайте эти инструкции и ознакомьтесь с изделием, прежде чем начнете его использовать.
- Сохраните инструкции для использования в будущем. В детском кресле есть специальное отделение для их хранения.
- Кресло Titan предназначено только для использования в автомобилях.
- Не используйте бывшие в употреблении изделия, в качестве которых вы не уверены. Отдельные детали могут быть повреждены, порваны или вообще отсутствовать.
- Замените кресло Titan, если оно подверглось сильному нагрузкам в ДТП

ПРЕДУПРЕЖДЕНИЕ

- Не вносите изменения в конструкцию кресла — это может привести к опасным последствиям. Кресло Titan в автомобиле:
- Перед приобретением кресла убедитесь, что оно совместимо с автомобилем, в котором должно использоваться.
- Универсальная система ISOFIX в положении лицом вперед, класс B1. Классы для каждого режима установки приводятся в таблице.
- Перед установкой детского кресла с использованием системы крепления ISOFIX необходимо прочитать инструкцию к автомобилю. В ней должны быть указаны места, в которых можно устанавливать кресла соответствующего класса.
- Кресло Maxi-Cosi Titan сертифицировано согласно стандартам ECE R44/04 и предназначено для детей весом от 9 до 36 кг.



RU

- Убедитесь, что откидные задние сидения зафиксированы.
- Убедитесь, что багаж и другие предметы, которые могут причинить травмы при столкновении, надежно закреплены.
- Если установленное в автомобиле кресло Titan подвержено воздействию прямых солнечных лучей, обязательно накройте его. В противном случае металлические и пластмассовые детали могут нагреться и стать слишком горячими для кожи вашего ребенка.
- Убедитесь, что ремни, которыми кресло крепится к автомобилю, затянуты надлежащим образом.

ПРЕДУПРЕЖДЕНИЕ

- * При установке кресла на переднем сидении рекомендуется отключить подушку безопасности для пассажира, если ваш ребенок сидит лицом вперед, и максимально отодвинуть пассажирское сидение.

Ребенок в автомобильном кресле Titan:

- Никогда не оставляйте ребенка без присмотра.
- Для вашей собственной безопасности и безопасности вашего ребенка всегда сажайте его в автомобильное кресло и пристегивайте, независимо от того, насколько короткой будет ваша поездка.
- При использовании кресел групп 2/3 устанавливайте Maxi-Cosi Titan только на сидениях, расположенных по ходу движения и оборудованных автоматическими или статическими 3-точечными ремнями безопасности, которые сертифицированы согласно ECE R16 или аналогичному стандарту. НЕ ИСПОЛЬЗУЙТЕ 2-точечные ремни.
- Посадив ребенка в автомобильное кресло, потяните за ремень, чтобы убедиться в том, что ремни надежно затянуты. Перед каждым использованием нужно убедиться, что ремни не повреждены и не перекручены.

- Убедитесь, что между ребенком и ремнем безопасности можно вставить только один палец (1 см). Если расстояние между ремнем и ребенком превышает 1 см, затяните ремень потуже.
- Убедитесь, что высота подголовника отрегулирована правильно.
- Не используйте детское удерживающее устройство без покрытия. Не меняйте покрытие кресла на покрытие, не рекомендованное производителем. Это может непосредственно повлиять на характеристики детского кресла.
- Температура в салоне может быть очень высокой, особенно после длительного нахождения автомобиля на солнце. В таких условиях настоятельно рекомендуется накрывать автомобильное сидение тканью или подобным материалом во избежание нагревания креплений (в особенности металлических деталей), чтобы ребенок не обжегся о них.

ВНИМАНИЕ!

- При использовании с креплением ISOFIX и установке для группы 1 нижних клипс недостаточно для надлежащей фиксации кресла. Необходимо пристегнуть якорный ремень к верхнему креплению, предусмотренному производителем автомобиля. Фиксация кресла Titan с помощью дополнительных ремней и дополнительных креплений ISOFIX.
- Конструкция креплений ISOFIX позволяет надежно и удобно фиксировать детские системы безопасности в салоне автомобиля. Не все автомобили оснащены такими креплениями, но они, как правило, установлены в современных моделях. К инструкции прилагается список автомобилей, в которых это кресло можно установить надлежащим образом (ознакомиться с актуальным списком можно на сайте www.maxi-cosi.com).
- В положении лицом вперед кресло необходимо устанавливать на заднем сидении автомобиля или (в исключительных случаях) на переднем сидении в соответствии с действующим законодательством страны использования (во Франции: согласно условиям, изложенным в указе № 91-1321 du 27-12-1991).



RU

При установке автомобильного кресла для группы 1 с использованием крепления ISOFIX необходимо снять подголовник, чтобы правильно продеть якорный ремень.

- **Внимание!** В зависимости от расположения точек крепления в салоне между детским креслом и автомобильным сидением может оставаться свободное пространство. Замените кресло Maxi-Cosi Titan, если оно подверглось сильному нагрузкам в ДТП, поскольку в таком случае гарантировать безопасность вашего ребенка невозможно.
- Необходимо всегда проверять, закреплен ли багаж и прочие предметы, которые могут нанести травмы в случае столкновения, надлежащим образом.
- Жесткие детали и пластмассовые секции детского удерживающего устройства следует размещать и устанавливать таким образом, чтобы во время использования автомобиля в нормальных условиях они не могли застрять под передвижным сидением или в дверце.
- Всегда проверяйте, не попала ли какая-либо часть кресла или ремни под сидение или в дверцу автомобиля.
- Не вносите изменения в конструкцию или материалы автомобильного сидения и ремней безопасности, не проконсультировавшись с производителем.
- Не используйте детское удерживающее устройство без покрытия. Не меняйте покрытие кресла на покрытие, не рекомендованное производителем, поскольку это оказывает непосредственное влияние на характеристики детского кресла.
- Это детское кресло эффективно выполняет свое назначение только при соблюдении инструкций по использованию.
- Всегда пристегивайте кресло, даже если в нем нет ребенка.
- Не кладите тяжелые предметы на заднюю полку, чтобы не допускать угрозы их стремительного смещения в случае столкновения.
- Складные сиденья должны всегда быть зафиксированы.
- Если у вас возникли сомнения относительно правильной установки или использования системы, рекомендуем обратиться к дистрибьютору или производителю детского кресла.

УХОД

Содержите автомобильное кресло в чистоте. Не используйте смазочные материалы или агрессивные чистящие средства.

Подкладка для детей ясельного возраста:

- Подкладка, включенная в ваше кресло Titan, играет неотъемлемую роль в эффективности удерживающей системы для ребенка весом от 9 до 15 кг, группа 1. Подкладка снимается с кресла. Если покрытие нужно постирать, его тоже можно снять, но очень важно устанавливать его на место и использовать только официальную подкладку Maxi-Cosi Titan. Эта подкладка предназначена только для кресла Titan.

Ткань:

- Покрытие можно снять и постирать. Если покрытие требуется заменить, используйте только официальное покрытие Maxi-Cosi, поскольку оно играет непосредственную роль в удерживании ребенка
- По соображениям безопасности нагрудные подкладки не снимаются. Их следует чистить влажной тканью.
- Перед очисткой проверьте этикетки, пришитые к различным тканевым элементам. На них изображены символы, обозначающие приемлемый способ стирки.

Оболочка:

- Очищайте влажной тканью.

ОКРУЖАЮЩАЯ СРЕДА

- Держите пластиковую упаковку в недоступных для детей местах, чтобы исключить опасность удушья. В целях защиты окружающей среды утилизируйте изделие надлежащим образом в соответствии с местным законодательством по окончании его использования.



RU

ВОПРОСЫ

• Обращайтесь к местному представителю Maxi-Cosi или посетите раздел “Обслуживание и поддержка” на нашем веб-сайте www.maxi-cosi.com. При этом нужно подготовить такую информацию:

- серийный номер;
- марка и модель автомобиля и сидения, на которое устанавливается кресло Titan;
- возраст, рост и вес вашего ребенка.

ГАРАНТИЯ

“Наша двухлетняя гарантия свидетельствует о нашей уверенности в высоком качестве конструкции и исполнения наших изделий, а также в их эксплуатационных характеристиках. Мы гарантируем, что это изделие произведено в соответствии с действующими в ЕС требованиями по безопасности и стандартами качества, применимыми к данной продукции. Также мы гарантируем отсутствие дефектов материала и сборки на момент покупки. В соответствии с условиями, указанными в этом документе, нашей гарантией могут воспользоваться потребители на территории тех стран, где они купили изделие, в случае приобретения непосредственно в филиале Группы Dorel или у авторизованного дилера или продавца.

Наша двухлетняя гарантия распространяется на весь производственный брак и дефекты материалов при условии нормальной эксплуатации изделия в соответствии с руководством пользователя на срок 24 месяца с даты первоначальной розничной покупки первым конечным потребителем. Для предоставления ремонта или запасных частей по гарантии на дефекты материалов и сборки необходимо предъявить нам документ, подтверждающий покупку изделия не ранее чем за 24 месяца до даты запроса.



Наша двухлетняя гарантия не покрывает повреждения, причиненные изделию вследствие естественного износа, аварий, некорректного и ненадлежащего использования, беспечного обращения или несоблюдения руководства пользователя, повреждения вследствие использования совместно с другим изделием, повреждения, вызванные обслуживанием неуполномоченной третьей стороной, если этикетка или серийный номер был удален или изменен, а также в случае кражи. Примеры естественного износа включают истирание колес и ткани вследствие регулярного использования, естественное обесцвечивание, выход из строя материалов вследствие нормального старения.

Порядок действий в случае обнаружения дефекта:

При обнаружении проблем или дефектов необходимо немедленно обратиться к официальному дилеру или розничному продавцу нашей продукции. Наша двухлетняя гарантия признается ими(1). От вас требуется предъявить документ, подтверждающий покупку не ранее чем за 24 месяца до обращения. Рекомендуется предварительно подтвердить запрос на обслуживание в нашей сервисной службе. В случае обоснованной претензии по данной гарантии мы можем попросить вас вернуть изделие уполномоченному нами местному дилеру или продавцу, или отправить его нам в соответствии с нашими инструкциями. Мы обязуемся оплатить транспортировку к нам и обратно, если будут выполнены все наши инструкции. Мы можем устранить повреждения и/или дефекты, которые не охватываются нашей гарантией и юридическими правами потребителя, и/или отремонтировать изделия, которые не охватываются нашей гарантией, за разумную оплату.

Права потребителя:

Потребитель имеет законные права в соответствии с действующим законодательством, которое может отличаться от страны к стране. Настоящая гарантия не ограничивает права потребителя в соответствии с применимым национальным законодательством.



RU

Пожизненная гарантия:

На сайте www.maxi-cosi.com/lifetimewarranty в разделе Сроки и условия мы предлагаем вам добровольную пожизненную гарантию от производителя для новых пользователей. Чтобы получить пожизненную гарантию, необходимо зарегистрироваться на нашем сайте.

Эта гарантия предоставляется компанией Dorel, Нидерланды. Мы зарегистрированы в торговом реестре Нидерландов под номером 17060920. Наш фактический адрес: Korendijk 5, 5704 RD Helmond, The Netherlands/Нидерланды, наш почтовый адрес: P.O. Box 6071, 5700 ET Helmond, The Netherlands/Нидерланды.

Названия и адреса других дочерних компаний группы Dorel можно найти на последней странице данного руководства и на наших сайтах соответствующих торговых марок.

(1) Продукты, приобретенные в розничных магазинах или у дилеров, которые меняют бирки и идентификационные номера, не попадают под действие настоящей Гарантии. Также под действие настоящей Гарантии не попадают изделия, приобретенные у неуполномоченных розничных продавцов. Гарантия на такие продукты не распространяется, поскольку невозможно подтвердить их подлинность."



GÜVENLİK

- Все изделия Maxi-Cosi отличаются тщательно продуманной конструкцией и проходят испытания. Это позволяет обеспечить удобство и безопасность вашего малыша. Используйте только принадлежности, реализуемые или одобренные компанией Maxi-Cosi. Использование других принадлежностей может быть опасным.
- Вы всегда несете личную ответственность за безопасность своего ребенка. Внимательно прочитайте эти инструкции и ознакомьтесь с изделием, прежде чем начнете его использовать.
- Сохраните инструкции для использования в будущем. В детском кресле есть специальное отделение для их хранения.
- Кресло Titan предназначено только для использования в автомобилях.
- Не используйте бывшие в употреблении изделия, в качестве которых вы не уверены. Отдельные детали могут быть повреждены, порваны или вообще отсутствовать.
- Замените кресло Titan, если оно подверглось сильным нагрузкам в ДТП.

UYARI:

- Güvenli olmayan durumlara yol açabileceğinden araç koltuğunda hiçbir değişiklik yapmayın. Araç içerisinde Titan araç koltuğu:
- Bu ürünü satın almadan önce araç koltuğunun kullanılacağı araç ile uyumlu olduğundan emin olun.
- Universal ISOFIX ileri bakar konumda, sınıf boyutu B1. Her montaj modu için sınıf boyutu tablosuna bakın
- Araç koltuğunuzu ISOFIX bağlantı noktalarıyla monte etmeden önce aracın talimat kılavuzunu okumanız gerekir. Bu kılavuz size araç koltuklarının sınıf boyutuyla uyumlu yerleri gösterecektir.
- Maxi-Cosi Titan ECE R44/04 standartlarına uygun olarak onaylanmıştır ve 9 ila 36 kg ağırlığındaki çocuklar için uygundur.



TR

- Katlanan arka koltuğun yerine kilitletiğinden emin olun.
- Bir çarpışma olayı olması durumunda yaralanmalara neden olma eğilimindeki herhangi bir bagaj veya nesnenin uygun şekilde sağlama alındığından emin olun.
- Aracın içinde doğrudan güneş ışığına maruz kaldığında daima Titan'ı örtün. Aksi takdirde kılıf, metal ve plastik parçalar çocuğunuzun cildi için çok sıcak hale gelebilir. Araç koltuğunu araçta tutan kayışların sıkı olduğundan emin olun.

UYARI:

- Araç koltuğu ön yolcu koltuğuna monte edildiğinde, çocuğunuz öne bakar konumda oturuyorsa ön yolcu hava yastığını kapatın ve yolcu koltuğunu mümkün olan en geri konumda kullanın.

Titan araç koltuğundaki çocuk:

- Çocuğunuzunuzu asla gözetimsiz bırakmayın.
- Kendinizin ve çocuğunuzun güvenliği için, yolcuğunuz ne kadar kısa olursa olsun çocuğu daima çocuk koltuğuna oturtun ve kemeri takın.
- Grup 2/3 kullanımı için, Maxi-Cosi Titan'ı yalnızca ECE R16 standardına veya benzerine uygun olarak onaylanmış olan bir otomatik veya statik 3 noktalı kemer takılı olan ve öne bakan bir koltukta kullanın. 2 noktalı bir kemer KULLANMAYIN.
- Çocuğu araç koltuğuna yerleştirdikten sonra, kemeri çekerek kemerin yeterince gergin olduğundan emin olun. Her kullanım öncesinde kemerin hasarlı veya bükülmüş olmadığından emin olun.
- Kemerlerin ve çocuğunuzun arasına birden fazla parmak sokamadığınızdan emin olun (1 cm). 1 cm'den fazla boşluk varsa, kemer kayışını biraz daha gerin.
- Kafalığın doğru yüksekliğe ayarlı olduğundan emin olun.
- Çocuk emniyet aygıtını kılıfsız şekilde kullanmayın. Kılıfı, üretici firmanın önerdiği dışındaki bir koltuk kılıfı ile değiştirmeyin, çünkü çocuk tutucusunun doğru çalışmasında doğrudan etkisi vardır.



TR

- Bir aracın içindeki sıcaklık özellikle uzun süre güneşe maruz kaldıktan sonra çok yüksek olabilir. Bu gibi durumlarda özellikle metal kısımların, kemer bağlayıcılarının ısınarak çocuğu yakmasını önlemek için çocuğun koltuğunu bir bezle ya da diğer uygun nesnelere kapatmanız önemle tavsiye edilir.

DİKKAT:

- ISOFIX'teki grup 1 kullanımı için, bağlantı klipslerinin kullanımı araca alçak bağlantı için yeterli değildir. "TOP TETHER" in araç üreticisi tarafından tavsiye edilen üst bağlantı noktasına bağlanması şarttır.
- Aracın ISOFIX ek bağlantı noktaları kullanılarak TITAN koltuğun ek kayışlarla bağlanması.
- ISOFIX bağlantı parçaları, çocuk güvenliği sistemlerinin araca kolay ve güvenli bir şekilde sabitlenmesi için geliştirilmiştir. Bu bağlantı parçaları yeni modellerde standart haline gelmiş olsa da, her araçta bulunmamaktadır. Hangi çocuk koltuğunun doğru şekilde monte edilebileceğini öğrenmek için ekteki araç listesine başvurun (www.maxi-cosi.com sitesinden de ilave güncel listesine başvurabilirsiniz).
- İleri bakar konumda, çocuk koltuğu aracın arka koltuğuna veya istisnai durumlarda, kullanıldığı ülkenin yasalarına uygun şekilde ön koltuğa yerleştirilmelidir (Fransa'da: 27.12.1991 tarihli, 91-1321 sayılı kanun hükümleri uyarınca).
- Grup 1 için araç koltuğu ISOFIX ile monte edilirken, ÜST KAYIŞIN doğru şekilde geçirilebilmesi için çıkarılması gerekir.
- Uyarı: Çocuk koltuğu monte edilirken, araç içindeki bağlantı noktalarının konumlarına bağlı olarak çocuk koltuğunun tabanıyla araç koltuğu arasında boşluk kalması mümkündür.
- Kaza durumunda olduğu gibi şiddetli zorlanmaya maruz kalması halinde Maxi-Cosi Titan değiştirilmelidir; aksi halde çocuğunuzun güvenliği garanti edilemez."
- Çarpışma durumunda arabada koltukta oturan kişilerin yaralanmasına sebep olacak herhangi bir bagajın iyice sabitlendiğini kullanıcı daima kontrol etmelidir.



TR

- Araç normal kullanılırken çocuk tutucunun katı parçaları ve plastik kısımları hareket eden koltuğun altına ya da araç kapısına sıkışmayacak şekilde yerleştirilmeli ve monte edilmelidir.
- Koltuğun veya kemerin hiçbir kısmının koltuğun altına ya da aracın kapısına sıkışmadığını daima kontrol edin.
- Üretici firmaya sormadan araç koltuğunun veya emniyet kemerinin malzemelerini ya da diğer yapısal parçalarını değiştirmeyin.
- Çocuk emniyet aygıtını kılıfsız şekilde kullanmayın. Kılıfı, üretici firmanın önerdiğinin dışındaki bir koltuk kılıfı ile değiştirmeyin, çünkü çocuk tutucusunun doğru çalışmasında doğrudan etkisi vardır.
- Bu çocuk tutucu sadece kullanım talimatlarına uyulursa etkili olur.
- Çocuk içinde oturmadığında dahi çocuk tutucuyu daima bağlayın.
- Kaza durumunda fırlama tehlikesinden kaçınmak için arka taraftaki rafa asla ağır nesnelere yerleştirmeyin.
- Katlanır koltuklar daima yerlerine kilitlemiş olmalıdır.
- Montajın doğru yapıldığı ya da sistemin doğru kullanıldığı ile ilgili herhangi bir şüpheniz varsa, çocuk tutma aygıtı sisteminin distribütörü ya da üretici firması ile kullanıcının temasa geçmesi önerilir.

BAKIM

- Araç koltuğunu temiz tutun. Yağlayıcı veya agresif temizlik malzemeleri kullanmayın.

Çocuk Dolgusu:

- Titan koltuğunuzda bulunan dolgu, 9-15 kg, grup 1 içerisindeki çocuğunuzun emniyet sistemi etkinliği için önemli bir rol oynar. Dolgu ve kılıf yıkama için çıkarılabilir ancak dolgunun bulunduğu yere geri yerleştirilmesi çok önemlidir, yalnızca bu orijinal Maxi-Cosi Titan dolguyu kullanın. Bu dolgu yalnızca Titan koltuk ile kullanım içindir.



TR

Kumaş:

- Kılıf yıkamak üzere çıkarılabilir. Kılıfın herhangi bir zamanda değiştirilmesi gerekirse yalnızca orijinal Maxi-Cosi kılıfını kullanın çünkü bu kılıf emniyet performansında önemli bir bölüm teşkil etmektedir.
- Güvenlik sebebiyle omuz yastıkları çıkarılamaz. Nemli bir bezle temizleyin.
- Temizlemeden önce kumaşa dikilen etiketi kontrol edin, her bir ürünün nasıl yıkanacağını gösteren yıkama işaretlerini göreceksiniz.

Dış kısım:

Dış kısmı nemli bir bez kullanarak temizleyin.

ÇEVRE

- Boğulmayı önlemek için plastik kılıfları çocuklardan uzak tutun. Bu ürünü artık kullanmayacağınızda çevreyi korumak amacıyla ürünü yerel kurallara uygun olarak çöp çeşidine göre ayırarak atmanızı rica ederiz.

SORULAR

- Lütfen yerel Maxi-Cosi distribütörünüz ile iletişime geçin veya www.maxi-cosi.com web sitemizdeki "Hizmetlerimiz" bölümüne bakın. Bunu yaparken lütfen aşağıdaki bilgileri hazır bulundurun:

- Seri numarası;
- Titan'ın kullanıldığı aracın markası, modeli ve koltuğu;
- Çocuğunuzun yaş, boyu ve ağırlığı.

GARANTİ



TR

Ürün orijinal ambalaj/kolisinde muhafaza edilmelidir, Satın aldığınız ürünün orijinal kolisi ile birlikte aracınıza teslim edilmesini istiyorsanız, ürünün orijinal ambalajının/kolisinin kapalı ve hasar görmemiş olduğundan emin olunuz. Ürünler nakliye ve taşıma esnasında kutu üzerinde belirtilen taşıma yönü dikkate alınarak taşınmalıdır. Ürünleri yüksek dereceli sıcaklıklardan, ateşten ve darbelerden koruyunuz, ıslak ve rutubetli ortamlarda muhafaza etmeyiniz.

Garanti:

Bu 24 aylık garantimiz tasarım, mühendislik, üretim ve ürün performansımızın kalitesine olan güvenimizi yansıtmaktadır. Bu ürünün, bu ürün için geçerli olan Avrupa güvenlik gereksinimleri ve kalite standartlarına uygun olarak üretildiğini ve satın alındığı tarihte malzeme ve işçilik açısından kusuru olmadığını garanti ederiz. Burada belirtilen koşullar altında, bu garanti bu ürünün Dorel Grup şirketlerinden biri, yetkili ithalatçısı veya onların anlaşmalı bayiisi tarafından satıldığı ülkelerdeki tüketiciler tarafından talep edilebilir.

24 aylık garantimiz normal koşullarda ve kullanım kılavuzuna uygun olarak kullanıldığında, ilk son kullanıcı tarafından orijinal satın alım tarihinden itibaren 24 aylık süre boyunca, malzeme ve işçilik açısından tüm üretim kusurlarını kapsamaktadır. Malzeme ve işçilik açısından kusurlara karşı garanti kapsamında onarım veya yedek parça talep etmek için, servis talebinden önceki 24 ay içinde ürünün alındığını gösteren satın alma belgesi ile yetkili ithalatçı garanti belgesi ibraz edilmelidir.

24 aylık garanti süremiz, normal aşınma ve yıpranma, kazalar, yanlış kullanım, ihmal, yangın, sıvıyla temas veya başka bir dış neden, kullanım kılavuzuna uyulmaması, başka bir ürün ile birlikte kullanma, bizim tarafımızdan yetkilendirilmemiş biri tarafından yapılan servis sonucunda oluşan hasarları veya ürünün çalınması, herhangi bir etiket ya da kimlik numarasının üründen çıkarılması veya değiştirilmesi durumlarını kapsamamaktadır. Normal yıpranma ve aşınma ile, düzenli kullanım sonucu aşınan tekerlekler ve kumaşları, ürünün



normal şekilde eskimesi nedeniyle renk ve malzemelerdeki doğal deformasyonu kast edilmektedir.

Ürünün ayıplı olduğunun anlaşılması durumunda tüketici, 6502 sayılı Tüketicinin Korunması Hakkında Kanununun 11. Maddesinde yer alan; Sözleşmeden dönme, Satış bedelinden indirim isteme, Ücretsiz onarılmasını isteme, Satılanın ayıpsız bir misli ile değiştirilmesini isteme, haklarından birini kullanabilir. Tüketiciler ürün ile ilgili şikayet ve itiraz konusunda başvurularını tüketici mahkemelerine ve ikamet ettiği ilçe tüketici hakem heyetlerine yapabilirler.

Anızalı veya kusurlu ürün durumunda ne yapılmalıdır:

Sorun veya arızaların ortaya çıkması halinde, iletişime geçeceğiniz ilk nokta yetkili ithalatçı veya bizim onayladığımız bir perakende satıcıdır. Yetkili Bayi ve ithalatçımız 24 aylık garanti süresini sağlamaktadır(1). Servis talebinden önceki 24 ay içinde ürünü satın aldığınızı gösteren belgeyi ve yetkili ithalatçı garanti belgesini ibraz etmelisiniz. Servis talebiniz için [marka] ithalatçı servisimizden ön onay almanız işleminizi kolaylaştıracaktır. Bu garanti kapsamında geçerli bir talepte bulunmanız durumunda, sizden ürününüzü yetkili ithalatçıya veya bizim onayladığımız bir perakende satıcıya teslim etmenizi ya da ürünü talimatlarımıza uygun şekilde bize göndermenizi isteyebiliriz. Tüm talimatlara uyulması şartıyla, kargo ücretleri tarafımızca karşılanacaktır. Garanti ve müşterinin yasal hakları kapsamında olmayan hasarlar ve kusurlar veya ürünlere, makul bir ücret karşılığında hizmet sağlanır.

Life Time Warranty:

Maxi-Cosi, şart ve koşulları www.Maxi-Cosi.com/lifetimewarranty web sitemizde yayınlanan durum ve şartlar altında üretici olarak ilk kullanıcılara yönelik gönüllü bir Lifetime Warranty sunmaktadır. Bu Lifetime Warranty hakkından yararlanmak için, web sitemizden kayıt yaptırmanız gerekmektedir.



TR

Tüketicinin hakları:

Bir tüketicinin, ülkeden ülkeye farklılık gösteren geçerli tüketici yasasına göre yasal hakları vardır. Geçerli ulusal yasalara tabi olan tüketicinin hakları bu garantiden etkilenmez.

Bu garanti Hollanda'da 17060920 şirket numarası ile kayıtlı Dorel Netherlands tarafından verilmektedir.

Dorel grubunun diğer bağlı kuruluşlarının isim ve adres bilgileri, bu kılavuzun en son sayfasında ve ilgili markayla ilgili web sitemizde bulunabilir.

(1) Etiketleri veya tanımlama numaralarını kaldıran veya değiştiren tedarikçi veya bayilerden satın alınan ürünler onaysız olarak değerlendirilecektir. Bu ürünlerin orijinalliği doğrulanmadığı için garanti verilmemektedir.

İMALATÇI FIRMA:

DOREL NETHERLANDS.

P.O. Box 6071, 5700 ET Helmond Korendijk 5,

5704 RD Helmond The Netherlands.

Tel: 0031 (0)492-845738 - Fax: 0031 (0)492-578003

www.maxi-cosi.com

TÜRKİYE DİSTRİBÜTÖRÜ (İTHALATÇI FIRMA) & SERVİS İSTASYONLARI:

GRUP ELEKTRONİK İÇ VE DIŞ TİC. LTD. ŞTİ.

Mimar Sinan Mah. Özgürlük Cad. No: 71/1-2-3-4 Sultanbeyli İstanbul.

Tel: 0090 216-5736200 - Fax: 0090 216 573 6209

E-mail: destek@grupbaby.com.tr

www.grupbaby.com.tr



HE

תוחיטב

מסקונית לש תוחונוה תוחיטבה תא חיטבהל ידכ הדיפקב וקדבנו ובצוע Maxi-Cosi לש מירצומה לכ .
נכוסמ תויהל לולע מירחא מיריבאב שומיש Maxi-Cosi ידי-לע ורשוו או ורכמנש מיריבאב קר ושמתשה
מיריכמ מתאש וחיטבהו הדיפקב תוארווהה תא וארק אנא, תע לכב סכדלי תוחיטבל תוירחאב מישאוש ותא
וב שומישה ינפל רצומה תא
דליה בשומב דחוימב רכל דעונש ונסחא את ונשי ;ידיתע וניעל תע לכב תוארווהה תא רומשל שי
דבלב בכר ילכב שומישל דעונ Titan ה
מירובש תויהל מילולע מימוסמ מיקלח. העודי הניא מהלש הירוטסיההש היינש די מירצומב שמתשהל וןא
מירסח או מייולב
הנואת רבע מא Titan ה תא ופילחה

הרהזא:

מיייתוחיטב אל מיבצלמ ליבווהל היושע וז הלועפש רחאמ, ללכב תוחיטבה בשומב מיינוש וכרעת לא
בכרב Titan תוחיטבה בשומ
מכלש בכרה ילכל סאות תוחיטבה בשומש ואדו רצומה תיינק ינפל
הנקתה בצמ לכב גוויסה לדוגל הלכטב בנייע B1 גוויס, 'מינפל הנופ' בצמב ילסרבינוא ISOFIX
תא אורקל סכילע, ISOFIX ווגיעה תכרעמ תועצמאב דליה לש תוחיטבה בשומ תנקתה ינפל
תוחיטבה יבשומ לש גוויסל מימיתמה תומוקמה תא וייצי הז רירדמ. בכרה ילכ לש תוארווה רירדמ
ג"ק 36 דע 9 לקשמב מידליל מיאתמ אווה ECE R44/04 ינקתל סאתהב רשוו Maxi-Cosi Titan
ומוקמב לוענ לפקתמה ירוחאה בשומהש ואדו
הכלהכ מייחטבוואמ ויהי תושגנתה לש הרקמב תועיגפל מורגל מילולעש מירחא מיצפחו ונטמ לכש ואדו
יקלחו תכתמה, יוסיכה, תרחא. בכרב הרישי שמש רואל פושח אווה רשאכ Titan ה תא דימת וסכ
סכדלי רוע תא פורשלו ממחתהל מילולע קיטסלפה
תוקדוהמ בכרל תוחיטבה בשומ תא תוחטבאמה תועוצרהש ואדו

הרהזא:



HE

סא תימדקה ריוואה תירכ תא לרטנל ס'ציילמ ונא ,ימדקה עסונה בשומב וקתומ תוחיטבה בשומ רשאכ הרוחא רתויש המכ עסונה בשומ תא ריבעה'לו 'סינפל הנופ' בצמב בשוי דליה

Titan : תוחיטבה בשומב דלי

דבל דליה תא וריאשת לא מלועל

אל ,ותוא ורגחו תוחיטבה בשומב דימת דליה תא וחינה ,מכדלימ דחא לש ותוחיטב ונעמלו מכתוחיטב ונעמל הרצק העיסנה המכ דע הנשמ

תודוקנ 3 תעוצר תועצמאב סאתוהש 'סינפל הנופ' בשומב קר Maxi-Cosi Titan-b ושמתשה ,23 הצובקב תודוקנ 2 תעוצרב ושמשתת לא .המוד וא ECE R16 וקתל סאתהב רשואשו תיטסו או תיטמוטאו

לכ ינפל .הרוגחה תכישמ ידי לע קיפסמ הקודה המתרהש ואדו ,תוחיטבה בשומב דליה תחנה רחאל תבבוסו או המוגפ הניא המתרהש ואדו ,שומיש

מ"מ, 1-מ רתוי לש חוור שי סא .(מ"ס 1) דליל תומתרה ויב תחא עבצאמ רתוי סינכהל מילוכי סכניאש ואדו רתוי דוע המתרה תרוגח תא וקדה

יוצרה הבוגל תנווכמ שארה תנעשמש ואדו

ידי לע קלמוה אלש יוסיכב בשומה יוסיכ תא ופילחת לא .יוסיכ אלל דליה לש ונסירה וקתהב ושמשתת לא תוחיטבה בשומ לש דוקפתה לע הרישי העפשה וכל שיש רחאמ ,ורציה

סיבצמב .שמשל תכשומה הפישח רחאל דחוימב ,דואמ ההובג תויהל הלולע בכרה ורתב הרוטרפמטה דחוימבו המתרה יעוביקמ עונמל ידכ המוד והשמ או דבב בכרה לש בשומה תא תוסכל דואמ קלמוה הלאכ דליה תא וירשלו סמחתהל ,תכתמה וקלחמ

בל ומיש :

וניא ווגיעה סא ,בכרל רתוי רומנ ווגיעל המאתה יספתב ושמתשה ISOFIX-b תשמשתמה 1 הצובקב בכרה ורצ'י ידי-לע תצלמומה הנוילעה ווגיעה תדוקנל "TOP TETHER" תא עבקל הבוח .קיפסמ

בכרה לש תופסונ ISOFIX ווגיע תודוקנ תועצמאב תופסונ תועוצרב Titan תוחיטבה בשומ תמאתה בכרה ורתב דליל תוחיטבה תוכרעמ לש לקו חוטב עוביק גישהל תנמ לע וחתופ ISOFIX ווגיע תודוקנ

ונייע .סינורחאה סימגדה בורב טרדנטסה מהש פא לע ,ולא ווגיע תודוקנב מ'דיוצמ בכרה ילכ לכ אל וייעל מג מכתורשפאב) הללוכ תוחיטבה בשומ תא ויקתהל ותינ מהבש ס'ביכרה לש תפרוצמה המישרב (www.maxi-cosi.com-ז בו המישר לש ס'פוסנה ס'ינוכדעב



HE

בשומב נפוד אצוי נפואב וא בכרה לש ירוחאה בשומב ומקמל שי, רוחאל הנופ תוחיטבה בשומש בצמב ח^ו ידה קספב ועבקנש מיאנתל מאתהב: תפרצב) וב מישמתשמ הבש פראב הקיקחל מאתהב ימדקה (27-12-1991-91-1321 du 91)

סינכהל תנמ לע שארה תנענשמ תא ריסהל הבוח, ISOFIX מע 1 הצובקל תוחיטב בשומ תנקתה תעב. תואיכ המינפ TOP TETHER ה-תא מאתהב בכרה בשומל תוחיטבה בשומ סיטב יב מיחוור ונכתי, תוחיטב בשומ תנקתה תעב: הרהזא בכרה ילכ רותב וגויעה תדוקנ לש מוקימל

אזה רשאכ Maxi-Cosi Titan תא ופילהה תא חיטבהל רתוי ותיני אל: הנואתב עגפנ סכדלי תוחיטב

בשומב בשויל העיגפל מורגל מילולעש מירחא מיצפח וא ועטמ לכש דימת קודבל שמתשמה לע הכלהכ מיחטבואמ העיגפ לש הרקמב תוחיטבה

ררדב מינקתומו מימקוממ תויהל מייביח מידליל ונסירה וקתה לש קיטסלפה יקלחו מיחישקה מיקלחה בכרה תלדב וא ענ בשומ תחת וספתי אל מה, מיליגר מיאנתב עסונ בכרה רשאכ זכ בכרה תלדל וא בשומל תחתמ מסיסופת סניא המתרה וא בשומה לש קלח פאש דימת וקדב פיעייתהל ילבמ תוחיטבה תרוגח לשו תוחיטבה בשומ לש מירמוחה תא וא הנבמה תא ונשת לא מלועל ורציה מע

לע חלמה אלש יוסיכב בשומה יוסיכ תא ופילחת לא. יוסיכ אלל דליה לש ונסירה וקתהב ושמתשת לא תוחיטבה בשומ לש דוקפתה לע הרישי העפשה רכל שיש רחאמ, ורציה ידי ותכלהכ ואלומ תוארוהה מא קר גשוי דליה ונסיר

תוחיטבה בשומב בשוי וניא דליה רשאכ מג תועוצרה תא ורגס הנואת לש הרקמב ופועיש הנכס עונמל ידכ, ירוחאה תוליבחה פדמ לע מידכב מיצפח מלועל וחנית לא ממוקמל מילפקתמה מיבשומה תא לוועל שי

לש ורציל וא פופמל תונפל שמתשמה לע, תכרעמב ונכנ שומיש וא הנוכנ הנקתהל רשקב קפס שי מא מידליל ונסירה תכרעמ

לופיט



HE

םיקחוש וא םייבסרגא יוקינ ירמוחב שמתשהל ןיא .תוחיטבה בשומ ןויקינ לע ורמש

טועפה דופיר

הצובק ,ג"ק 15-9 לקשמב דליל ןוסירה תכרעמ תוליעיב ילרגטניא קלח אוה Titan בשומב לולכה דופירה לש הזה ימשרה דופירב קר שמתשהלו הרחז וריזחהל הבוח קא ,ולש יוסיכה תא סבכלו וריסהל ןתינ 1. דבלב Titan בשומב שומייל דעונ דופירה .Maxi-Cosi Titan

גירא:

ימשר Maxi-Cosi יוסיכב קר ושמתשה ,יוסיכה תפלחהב קרוצ שי מא .וסבכלו יוסיכה תא ריסהל ןתינ ןוסירה יעוציבב ילרגטניא קלח הוהמ אוהש רחאמ

החל תילטמ תועצמאב ןתוא וקנ ,הרסהל תונתינ ןניא פתכה תודיפר ,תוחיטב תוביסמ תא םינייצמה הסיככה ילמס תא ואצמת מש ,גיראב מינוש מיקלחל הרופתה תיוותה תא וקדב ,יוקינה ינפל טירפ לכ סוביכה תטיש

תפטעמ

החל תילטמ תועצמאב תפטעמה תא וקנ

הביבס

רצומב שומישה תקספה תעב ,תויתביבס תוביסמ .קנח תנגס עונמל ידכ מידלימ ןוליינ ייוסיכ וקיחרה ימוקמה קוחל סאתה םימיאתמ תלוספ ינקתמב רצומה תא וכלשתש מישיקבמ נא

תולאש

קלחב www.maxi-cosi.com ,ונלש טנרטיניאה רתאב ונייע וא ימוקמה Maxi-Cosi ץיפמל ונפ אבה עדימה תא מכידיב שיש בל ומיש היינפה תעב .”ונלש מיתורישה”

יירודיס רפסמ-

Titan- תא מיחינמ מתא וילעש בשומה בכרה גוסו ןרצ-

דליה לקשמו הבוג ,ליג-

תוירחא



HE

: סייחה לכל תוירחא
www.maxi-cosi.com/lifetimewarranty ונלש טנרטניאה רתאב ומסרופש סיאנתה תחת
. ונשאהר שמתשמל רצומה ייח לכל ןרציה לש תוירחא סיעיצמ ונא
. ונלש טנרטניאה רתאב משריהל ךילע , רצומה ייח לכל , תאז תוירחא לבקל תנמ לע

130.com.ua



HR

SIGURNOST

- Svi proizvodi tvrtke Maxi-Cosi pažljivo su dizajnirani i testirani za sigurnost i udobnost vaše bebe. Upotrebljavajte samo dodatnu opremu koju prodaje ili odobrava tvrtka Maxi-Cosi. Upotreba druge dodatne opreme može biti opasna. Upotrebljavajte samo dodatnu opremu koju prodaje ili odobrava tvrtka Maxi-Cosi. Upotreba druge dodatne opreme može biti opasna.
- Osobno ste odgovorni za sigurnost svojeg djeteta u svakom trenutku. Pažljivo pročitajte ove upute i upoznajte se s proizvodom prije upotrebe.
- Uvijek zadržite upute za buduću upotrebu; na sjedalici za djecu postoji poseban odjeljak za pohranjivanje.
- Autosjedalica Titan namijenjena je samo za upotrebu u automobilu.
- Nemojte upotrebljavati polovne proizvode čija povijest nije poznata. Neki bi dijelovi mogli biti slomljeni, potrgani ili bi mogli nedostajati.
- Zamijenite autosjedalicu Titan ako je došlo do snažnih udara u nesreći.

UPOZORENJE:

- Nemojte raditi nikakve promjene na autosjedalici, jer bi to moglo uzrokovati opasne situacije. Autosjedalica Titan u automobilu:
- Prije nego što kupite ovaj proizvod provjerite je li autosjedalica kompatibilna s vozilom u kojem će se upotrebljavati.
- Univerzalni ISOFIX u položaju prema naprijed, razred veličine B1- Pogledajte tablicu za razrede veličina u svakom načinu postavljanja.
- Prije postavljanja autosjedalice za djecu s pomoću sustava za učvršćivanje ISOFIX potrebno je pročitati upute za upotrebu vozila. U tom će priručniku biti naznačena mjesta koja su kompatibilna s razredom veličine autosjedalica.
- Autosjedalica Titan tvrtke Maxi-Cosi odobrena je u skladu sa standardima ECE R44/04 i prikladna je za djecu težine od 9 do 36 kg.



- Pripazite da je preklapno stražnje sjedalo učvršćeno na mjestu.
- Pripazite da su prtljaga ili drugi predmeti koji bi mogli uzrokovati ozljede u slučaju sudara ispravno pričvršćeni.
- Autosjedalicu Titan uvijek prekrijte kada je izložena izravnoj sunčevoj svjetlosti u automobilu. U protivnom bi navlaka, metalni i plastični dijelovi mogli postati prevrući za kožu vašeg djeteta.
- Pripazite da su trake koje pridržavaju autosjedalicu pričvršćene.

UPOZORENJE:

- Ako je autosjedalica postavljena na suvozačko sjedalo, preporučujemo da isključite zračni jastuk za suvozačko sjedalo ako dijete sjedi u položaju okrenutom prema naprijed te da postavite suvozačko sjedalo u krajnji stražnji položaj.

Dijete u autosjedalici Titan:

- Nikada ne ostavljajte dijete bez nadzora.
- Zbog vaše osobne sigurnosti i sigurnosti vašeg djeteta uvijek postavite dijete u autosjedalicu i zavežite ga, koliko god putovanje bilo kratko.
- Za upotrebu skupine 23 autosjedalicu Titan tvrtke Maxi-Cosi upotrebljavajte samo na sjedalu okrenutom prema naprijed koje je opremljeno automatskim ili statičnim pojasom u tri točke koji je odobren u skladu sa standardom ECE R16 ili sličnim. NEMOJTE upotrebljavati pojas u dvije točke.
- Nakon što postavite dijete na autosjedalicu, osigurajte da je pojas dovoljno čvrsto pričvršćen povlaćeci remen. Prije svake upotrebe osigurajte da pojas nije oštećen ili iskrivljen.
- Pripazite da između pojasa i vašeg djeteta ne postoji prostor veličine veće od jednog prsta (1 cm). Ako postoji prostor veći od 1 cm, pričvrstite remen pojasa čvršće.
- Pripazite da je naslon za glavu podešen na ispravnu visinu.



HR

- Nemojte upotrebljavati uređaj za osiguravanje djece bez navlake. Nemojte zamijeniti navlaku sjedalice bilo kojom drugom osim onom koju je preporučio proizvođač, jer bi to moglo imati izravan učinak na funkcioniranje autosjedalice.
- Temperature u vozilu mogu postati vrlo visoke, posebice nakon dugog izlaganja suncu U takvim se uvjetima snažno preporučuje prekriti sjedalicu u automobilu tkaninom ili nečim sličnim kako bi se spriječilo da kopče pojasa, posebice metalni dijelovi, postanu vrući i opeku dijete.

PAŽNJA:

- Za upotrebu skupine 1 sa sustavom ISOFIX hvataljke za pričvršćivanje na donju točku učvršćivanja na vozilo nisu dovoljne. Neophodno je pričvrstiti gornju sponu na gornju točku učvršćivanja koju je preporučio proizvođač automobila
- Postavljanje sjedalice Titan s dodatnim sponama s pomoću dodatnih ISOFIX točaka učvršćivanja na vozilu.
- ISOFIX učvršćivači izrađeni su kako bi osigurali sigurnost i jednostavno učvršćivanje sustava za sigurnost djece unutar automobila. Iako svi automobili nisu opremljeni takvim učvršćivačima, postali su standard na novijim modelima. Pogledajte popis automobila u prilogu u koje se autosjedalice mogu ispravno postaviti (također možete pogledati i dodatna ažuriranja popisa na internetskoj stranici www.maxi-cosi.com).
- U položaju prema naprijed, sjedalice mora biti postavljena na stražnje sjedalo automobila ili iznimno na prednje sjedalo u skladu s propisima koji su na snazi u zemlji upotrebe (u Francuskoj: u skladu s uvjetima navedenima u uredbi br. 91-1321 od 27-12-1991).
- Pri postavljanju autosjedalice za skupinu 1 sa sustavom ISOFIX, potrebno je ukloniti naslon za glavu da bi se gornja spona ispravno postavila.
- Upozorenje: pri postavljanju sjedalice, mogući su razmaci između baze autosjedalice i sjedala vozila, ovisno o položaju točaka učvršćivanja unutar vozila.
- Zamijenite autosjedalicu Titan tvrtke Maxi-Cosi ako je došlo do snažnih udara u nesreći: sigurnost vašeg djeteta više nije garantirana.



- Korisnik uvijek mora provjeriti jesu li prtljaga i ostali predmeti koji bi mogli uzrokovati ozljedu djeteta u autosjedalici u slučaju udara ispravno osigurani.
- Tvrdi i plastični dijelovi uređaja za osiguravanje djece moraju biti postavljeni i montirani na način da ne mogu ostati zaglavljani ispod sjedala koje se pomiče ili u vratima vozila, ako se vozilo upotrebljava u normalnim okolnostima.
- Uvijek provjerite da niti jedan dio sjedalice ili pojasa nije ostao uhvaćen ispod sjedala ili u vratima vozila.
- Nikada nemojte mijenjati konstrukciju ili materijale autosjedalice i remena bez savjetovanja s proizvođačem.
- Nemojte upotrebljavati uređaj za osiguravanje djece bez navlake. Nemojte zamijeniti navlaku sjedalice bilo kojom drugom osim onom koju preporučuje proizvođač, jer bi to moglo imati izravan učinak na funkcioniranje uređaja za osiguravanje djece.
- Osiguravanje djece učinkovito je samo ako se poštuju upute za upotrebu.
- Uvijek pričvrstite uređaj za osiguranje djece, čak i kada dijete ne sjedi u njemu.
- Nikada nemojte stavljati teške predmete na stražnju policu vozila kako biste izbjegli ozljede u slučaju nesreće.
- Sjedala na preklapanje uvijek moraju biti pričvršćena u mjestu.
- U slučaju bilo kakvih nedoumica oko ispravnog postavljanja ili upotrebe sustava, korisniku se preporučuje da se obrati distributeru ili proizvođaču sustava za osiguravanje djeteta.

NJEGA

- Uvijek održavajte autosjedalicu čistom. Nemojte upotrebljavati maziva ili agresivna sredstva za čišćenje.

Umetak za bebu:

- Umetak koji dolazi uz vašu sjedalicu Titan sastavni je dio sustava za osiguranje djeteta težine 9 – 15 kg, skupine 1. Umetak i navlaka mogu se ukloniti zbog čišćenja, ali je neophodno da se postave natrag na mjesto te da se upotrebljava samo ovaj službeni umetak Titan tvrtke Maxi-Cosi. Ovaj se umetak upotrebljava isključivo sa sjedalicom Titan.



HR

Tkanina:

- Navlaka se može ukloniti zbog pranja. Ako je potrebno zamijeniti navlaku, upotrebjavajte samo službenu navlaku tvrtke Maxi-Cosi, s obzirom na to da je ona sastavni dio sigurnosne učinkovitosti.
- Iz sigurnosnih razloga jastučici za ramena ne mogu se ukloniti. Očistite ih s pomoću vlažne krpe.
- Prije čišćenja provjerite etiketu ušivenu na različite dijelove tkanine, gdje ćete naći simbole za pranje koji označavaju metodu pranja svakog dijela.

Vanjski dio:

- Očistite vanjski dio vlažnom krpom.

OKOLIŠ

- Plastičnu navlaku držite dalje od dohvata djece jer bi se mogla ugušiti. Zbog zaštite okoliša savjetujemo vam da proizvod, nakon što ga prestanete upotrebljavati, odložite na ispravno mjesto za odlaganje otpada u skladu s lokalnim propisima.

PITANJA

Obratite se svom lokalnom distributeru Maxi-Cosi ili posjetite našu internetsku stranicu www.maxi-cosi.com i odjeljak „Naše usluge“. U tom slučaju, molimo vas da pripremite sljedeće informacije:

- serijski broj;
- model i vrstu automobila i sjedala na kojem se Titan upotrebljava;
- dob, težinu i visinu vašeg djeteta.

GARANCIJA



HR

Naše 24-mjesečno jamstvo odraz je našeg povjerenja u besprijekornu kvalitetu dizajna, idejnih rješenja, izvedbe i učinkovitosti naših proizvoda. Jamčimo da je ovaj proizvod proizveden u skladu s važećim europskim sigurnosnim zahtjevima i standardima kakvoće koji su primjenjivi na ovaj proizvod te da materijal od kojeg je sačinjen, kao i njegova izradba, nemaju nedostataka u trenutku kupnje. Prema ovdje spomenutim uvjetima, ovo jamstvo može biti aktivirano od strane potrošača u zemljama u kojima im je proizvod prodan od strane podružnice Dorel grupacije ili od strane ovlaštenog distributera ili trgovca.

Naše 24-mjesečno jamstvo pokriva greške proizvodnje u materijalu i izradbi ako se proizvod koristio pri uobičajenim uvjetima u skladu s uputama za uporabu kroz razdoblje od 24 mjeseca od datuma kupnje prvog krajnjeg korisnika. Kako biste poslali zahtjev za popravak ili zamjenske dijelove za vrijeme trajanja jamstvenog razdoblja, morate predočiti dokaz o kupnji unutar prethodna 24 mjeseca.

Naše 24-mjesečno jamstvo ne pokriva oštećenja nastala uobičajenim habanjem, nezgodama, zluporabom, nemarkom, oštećenja uslijed požara, kontakta s tekućinama ili zbog drugih vanjskih utjecaja, ili nepoštivanjem uputa za uporabu, oštećenja nastala uporabom u kombinaciji s drugim proizvodom, oštećenja nastala uslijed servisiranja od strane neovlaštenih osoba, ili ako je proizvod ukraden ili ako je s proizvoda uklonjena ili izmijenjena etiketa ili bilo koji identifikacijski broj. Primjeri uobičajenog habanja i trošenja uključuju kotače i tkaninu istrošenu redovitim uporabom, kao i prirodnu razgradnju boje i materijala koja nastaje normalnim starenjem proizvoda.

Kako postupiti u slučaju oštećenja:

Ako se pojavi problem ili oštećenje, najbolji i najbrži način je posjetiti vašeg ovlaštenog prodavača ili vašeg ovlaštenog distributera. Oni će prihvatiti naše 24-mjesečno jamstvo(1). No, morate predočiti dokaz o kupnji s datumom koji nije stariji od 24 mjeseca do trenutka



HR

upućivanja zahtjeva za primjenu jamstva. Najlakši je način da vaš zahtjev bude prethodno odobren s naše strane. Ako je Vaš zahtjev osnovan prema ovom jamstvu, možemo od Vas zahtijevati da vratite proizvod ovlaštenom distributeru ili prodavaču koji je priznat s naše strane ili da proizvod pošaljete u skladu s našim uputama. Podmirit ćemo troškove isporuke te poštarinu za povrat robe ako slijedite sve naše upute. Šteta i/ili kvarovi koje ne pokrivaju naše jamstvo ili zakonska prava potrošača i/ili šteta i/ili kvarovi u svezi proizvoda na koje se ne odnosi naše jamstvo mogu se podmiriti u određenom razumnom iznosu.

Prava potrošača:

Potrošač ima prava prema važećim zakonima o potrošačima koji mogu varirati ovisno o državi. Ovo jamstvo ne utječe na prava potrošača prema nacionalnom zakonodavstvu.

Doživotno Jamstvo:

Pod uvjetima objavljenim na našoj web stranici www.maxi-cosi.com/lifetimewarranty dobrovoljno nudimo doživotno jamstvo proizvođača prvim korisnicima. Kako biste mogli koristiti ovo doživotno jamstvo, potrebno je da se registrirate na našoj web stranici.

Ovo jamstvo daje Dorel Netherlands. Mi smo registrirani u Nizozemskoj pod brojem tvrtke 17060920. Naša poslovna adresa je Korendijk 5, 5704 RD Helmond, Nizozemska a naša poštanska adresa je TP.O. Box 6071, 5700 ET Helmond, Nizozemska.

Imena i podaci o adresama drugih podružnica Dorel grupacije nalaze se na zadnjoj stranici ovog priručnika te na našim internetskim stranicama za dotični brend.

(1) Proizvodi kupljeni od prodavača ili distributera koji su s proizvoda skinuli ili promijenili etikete ili identifikacijske brojeve se smatraju neovlaštenima. Proizvodi kupljeni od neovlaštenih prodavača smatraju se također neovlaštenima. Za takve proizvode jamstvo ne vrijedi jer se originalnost tih proizvoda ne može potvrditi"

VARNOST

- Vsi izdelki Maxi-Cosi so bili pazljivo zasnovani in preizkušeni za zagotavljanje varnosti in udobja za dojenčke. Uporabljajte le dodatno opremo, ki jo prodaja ali priporoča podjetje Maxi-Cosi. Uporaba druge dodatne opreme je lahko nevarna.
- Pred uporabo pazljivo preberite ta navodila, da boste bolje spoznali izdelek in njegove lastnosti, ker ste vedno odgovorni za varnost svojega otroka.
- Navodila vedno shranite za poznejšo uporabo, otroški sedež ima poseben prostor za shranjevanje navodil za uporabo.
- Titan je namenjen le za uporabo v avtomobilih.
- Ne uporabljajte rabljenih izdelkov, katerih zgodovina je neznana. Nekateri deli so lahko pokvarjeni, strgani ali manjkajo.
- Sedež Titan morate zamenjati, če je bil med nesrečo izpostavljen velikim silam.

OPOZORILO:

- V nobenem primeru ne spreminjajte avtosedeža, ker lahko s tem ustvarite nevarne okoliščine. Avtosedež Titan v avtu:
- Pred nakupom izdelka se prepričajte, da je otroški avtosedež združljiv z vozilom, v katerem bo nameščen.
- Univerzalni sedež ISOFIX, obrnjen v smeri vožnje, razred velikosti B1. Glejte tabelo razredov velikosti za vsak način namestitve
- Pred namestitvijo otroškega avtosedeža s pritrilnim sistemom ISOFIX morate prebrati navodila za uporabo vozila. V teh navodilih boste izvedeli, katera mesta so združljiva z razredom velikosti otroškega avtosedeža.
- Sedež Maxi-Cosi Titan je homologiran v skladu standardi ECE R44/04 in je primeren za otroke s težo od 9 do 36 kg
- Prepričajte se, da so zložljivi zadnji sedeži v zaklenjenem položaju. Zagotovite ustrezno pritrditev vse prtljage in drugih predmetov, ki bi lahko povzročili poškodbe v primeru nesreče.



SL

- * Ko je sedež Titan v avtomobilu izpostavljen neposredni sončni svetlobi, ga vedno pokrijte. V nasprotnem primeru lahko prevleka, kovinski in plastični deli postanejo prevroči za otrokovo kožo.
- * Prepričajte se, da so trakovi za pritrditev otroškega avtosedeža na vozilo ustrezno zategnjeni.

OPOZORILO:

- Če bo otroški avtosedež nameščen na sprednji sovoznikov sedež in bo otrok v obrnjen v smeri vožnje, priporočamo, da izklopite sprednjo sovoznikovo zračno blazino ter pomaknete sovoznikov sedež nazaj, kolikor je mogoče.

Otrok v avtosedežu Titan:

- nikoli ne pustite svojega otroka brez nadzora.
- Za vašo in otrokovo varnost priporočamo, da je otrok vedno pripet v otroškem avtosedežu, tudi če je voznja zelo kratka.
- Pri uporabi za skupino 2/3 lahko uporabite sedež Maxi-Cosi Titan samo na sedežih, ki so obrnjeni v smeri vožnje in opremljeni s samodejnim ali 3-točkovnim varnostnim pasom, ki je homologiran v skladu z ECE R16 ali podobnim standardom. NE uporabljajte 2-točkovnih varnostnih pasov.
- Pri namestitvi otroka v otroški avtosedež zagotovite, da je zadrževalni pas ustrezno zategnjen, tako da ga povlečete. Pred vsako uporabo se prepričajte, da zadrževalni pas ni poškodovan ali zavit.
- Prepričajte se, da je med zadrževalnim pasom in otrokom dovolj prostora samo za en prst (1 cm). Če je prostor večji od 1 cm, dodatno zategnite zadrževalni pas.
- Prepričajte se, da je vzglavnik prilagojen na pravo višino.
- Sistema za zadrževanje otrok ne smete uporabljati brez prevleke. Prevleko sedeža lahko zamenjate samo s prevleko, ki jo priporoča proizvajalec, ker neposredno vpliva na funkcionalnost otroškega avtosedeža.



- Temperatura v vozilu je lahko zelo visoka, predvsem pri daljši izpostavljenosti soncu. Priporočamo, da v takih pogojih sedež v avtomobilu prekrijete s kosom blaga ali s čim podobnim, da preprečite segrevanje pritrdilnih elementov zadrževalnega pasu, še posebej njegovih kovinskih delov, in tako otroka zavarujete pred opeklinami.

POZOR:

- Pri uporabi sistema pritrdjevanja ISOFIX za skupino 1 uporaba pritrdilnih spenk samo za spodnje pritrdilne točke za pritrditev v vozilo ni zadostna. Pritrditev zgornjega pritrdilnega traku »TOP TETHER« na zgornjo pritrdilno točko mora biti opravljena v skladu s priporočili proizvajalca avtomobila.
- Namestitve dodatnih pritrdilnih trakov na sedež Titan z uporabo dodatnih pritrdilnih točk ISOFIX vozila.
- Pritrdilne točke ISOFIX so bile razvite za varno in preprosto pritrditev otroških varnostnih sistemov v vozilo. Čeprav so na novejših modelih del standardne opreme, vsi avtomobili niso opremljeni s temi pritrdilnimi točkami. Glejte priloženi seznam avtomobilov, ki omogočajo pravilno namestitev tega otroškega avtosedeža (posodobljene različice tega seznama si lahko ogledate tudi na spletni strani www.maxi-cosi.com).
- Ko bo obrnjen v smeri vožnje, morate otroški avtosedež namestiti na zadnji sedež avtomobila ali izjemoma na sprednji sedež v skladu z veljavno zakonodajo v državi uporabe (v Franciji mora biti namestitev opravljena v skladu z odlokom n° 91-1321 du 27-12-1991).
- Pri nameščanju otroškega avtosedeža skupine 1 s pritrdilnim sistemom ISOFIX morate prej odstraniti vzglavnik, da omogočite pravilno namestitev zgornjega pritrdilnega traku TOP TETHER.
- Opozorilo: pri nameščanju otroškega avtosedeža lahko nastanejo med podstavkom otroškega avtosedeža in sedežem vozila določene vrzeli odvisno od položaja pritrdilnih točk v vozilu.
Sedež Maxi-Cosi Titan zamenjajte, če je bil med nesrečo izpostavljen velikim silam; v tem primeru varnost vašega otroka ni več zagotovljena.



SL

- Uporabnik mora vedno zagotoviti, da je vsa prtljaga in drugi predmeti, ki bi lahko v primeru trka povzročili poškodbe otroka v otroškem avtosedežu, ustrezno zavarovana.
- Togi in plastični deli sistema za zadrževanje otrok morajo biti postavljeni in nameščeni tako, da med uporabo vozila v normalnih okoliščinah ne morejo biti ujeti pod premičnim sedežem ali v vratih vozila.
- Vedno se prepričajte, da noben del sedeža ali zadrževalnega pasu ni ujet pod sedežem ali v vratih vozila.
- Nikoli ne spreminjajte konstrukcije ali materialov otroškega avtosedeža in varnostnega pasu brez posvetovanja s proizvajalcem.
- Sistema za zadrževanje otrok ne smete uporabljati brez prevleke. Prevleko sedeža lahko zamenjate samo s prevleko, ki jo priporoča proizvajalec, ker neposredno vpliva na funkcionalnost sistema za zadrževanje otrok.
- Ta sistem za zadrževanje otrok bo učinkovit le, če upoštevate navodila za uporabo.
- Sistem za zadrževanje otrok naj bo vedno zapet tudi takrat, ko otrok ne sedi na njem.
- Na zadnjo polico vozila nikoli ne postavljajte težkih predmetov, da se v primeru nesreče izognete nevarnosti letečih predmetov.
- Zložljivi sedeži morajo biti vedno zaklenjeni v svojem položaju.
- Če obstaja kakršenkoli dvom o pravilni namestitvi ali uporabi sistema, uporabniku svetujemo, da se obrne na distributerja ali proizvajalca sistema za zadrževanje otrok.

NEGA

- Otroški avtosedež naj bo vedno čist. Ne uporabljajte maziv ali grobih čistilnih sredstev.
- Vstavek za malčke:
- Vstavek v vašem otroškem sedežu Titan spada med sestavne dele, ki zagotavljajo učinkovitost delovanja sistema za zadrževanje otrok s težo 9–15 kg, skupina 1. Lahko ga odstranite in za pranje odstranite njegovo prevleko, vendar ga obvezno namestite nazaj na njegovo mesto ter vedno uporabljate samo ta uradni vstavek Maxi-Cosi Titan. Ta vstavek se lahko uporablja izključno s sedežem Titan.



Tkanina:

- Preveleko lahko odstranite za pranje. Če morate kadar koli zamenjati prevleko, uporabite samo uradno prevleko Maxi-Cosi, ker je prevleka eden izmed sestavnih delov, ki zagotavljajo učinkovitost delovanja sistema za zadrževanje
- Zaradi varnosti ramenske blazine niso odstranljive. Očistite jih z vlažno krpo.
- Pred čiščenjem preverite vsite etikete na različnih delih tkanine, na njih boste našli simbole za pranje, ki za vsak del posebej navajajo načine pranja.

Školjka:

- Školjko sedeža očistite z vlažno krpo.

OKOLJE

- Otrokom preprečite dostop do plastične embalaže, da preprečite njihovo zadušitev. Če izdelka ne boste več uporabljali, ga zaradi varovanja okolja zavrzite v skladu z lokalno zakonodajo na ustreznih mestih za ravnanje z odpadki.

VPRAŠANJA

- Obrnite se na svojega lokalnega distributerja podjetja Maxi-Cosi ali na naši spletni strani www.maxi-cosi.com poiščite razdelek »Our services« (Naše storitve). Priporočamo, da imate takrat pri roki naslednje podatke:
 - serijsko številko;
 - znamko in tip avtomobila ter sedeža, na katerem je otroški sedež Titan nameščen;
 - starost, višino in težo vašega otroka.

GARANCIJA



Naša 24-mesečna garancija odseva naše prepričanje o najvišji kakovosti našega oblikovanja, inženiringa, proizvodnje in učinkovitosti izdelka. Jamčimo, da je izdelek izdelan v skladu s trenutnimi evropskimi varnostnimi zahtevami in standardi kakovosti, ki veljajo za ta izdelek, in da ta izdelek v času nakupa nima napak v materialih in izdelavi. Pod tukaj navedenimi pogoji se lahko potrošniki sklicujejo na to garancijo v državah, kjer je ta izdelek prodalo odvisno podjetje iz skupine Dorel ali pooblaščen trgovec (na drobno).

Naša 24-mesečna garancija pokriva vse proizvodne napake materialov in izdelave, kadar izdelek uporabljate v normalnih pogojih in skladno z uporabniškim priročnikom, 24 mesecev od datuma prvotnega nakupa s strani prvega končnega uporabnika. Če želite v sklopu garancije zahtevati popravilo ali nadomestne dele za napake v materialih in izdelavi, morate predložiti dokazilo o nakupu, ki je bil opravljen v roku 24 mesecev pred uveljavljanjem garancije.

Naša 24-mesečna garancija ne pokriva škode, ki nastane zaradi običajne obrabe, poškodb, ki nastanejo zaradi nesreče, nepravilne uporabe, malomarnosti, požara, stika s tekočino ali drugega zunanjega vzroka, škode, ki je posledica neupoštevanja uporabniškega priročnika, škode, ki nastane zaradi uporabe z drugim izdelkom, škode zaradi servisiranja, ki ga opravi nepooblaščen oseba, ali do katere pride zaradi kraje izdelka ali v primeru, da se z izdelka odstrani katerakoli nalepka ali identifikacijska številka ali da se le-ta spremeni. Primeri običajne obrabe vključujejo kolesa in blago, ki se obrabi zaradi redne uporabe, ter naravno bledenje barv in obrabo materialov zaradi normalnega staranja izdelka.

Kaj storiti v primeru okvar:

Če nastanejo težave ali se pojavijo okvare, je najbolje, da obiščete pooblaščenega trgovca oziroma trgovca na drobno, ki ga priznavamo. Našo 24-mesečno garancijo priznavajo(1). Predložiti morate dokazilo o nakupu, ki je bil opravljen v roku 24 mesecev pred garancijskim zahtevkom. Najlažje je, če vam garancijski zahtevek predhodno odobri servis. Če je vaš



zahtevak upravičen na podlagi te garancije, lahko zahtevamo, da vrnete izdelek pooblaščenemu trgovcu ali trgovcu na drobno, ki ga priznavamo, ali da nam izdelek pošljete v skladu z našimi navodili. Mi plačamo pošiljko in pošiljanje vrnjenega blaga, če upoštevate vsa navodila. Škodo in/ali napake, ki jih ne pokriva naša garancija niti zakonske pravice potrošnika, in/ali škodo in/ali napake v zvezi z izdelki, ki jih naša garancija ne pokriva, odpravimo proti primernemu plačilu.

Pravice potrošnika:

Potrošnik ima zakonite pravice v skladu z veljavno potrošniško zakonodajo, ki se lahko med državami razlikuje. Ta garancija ne vpliva na pravice potrošnika po veljavni nacionalni zakonodaji.

Doživljenska garancija:

Pod pogoji uporabe, objavljenimi na naši spletni strani www.maxi-cosi.com/lifetimewarranty, prvimi uporabnikom ponujamo prostovoljno proizvajalčevo Doživljensko garancijo. Če zahtevate našo Doživljensko garancijo, se morate registrirati na naši spletni strani.

To garancijo daje družba Dorel Netherlands. Družba je registrirana smo na Nizozemskem pod številko 17060920. Sedež družbe je Korendijk 5, 5704 RD Helmond, Nizozemska, poštni predal P.O. Box 6071, 5700 ET Helmond, Nizozemska.

Imena in naslovi drugih podružnic iz skupine Dorel so na voljo na zadnji strani tega priročnika in na naši spletni strani za zadevno blagovno znamko.

(1) Izdelki, kupljeni pri posrednikih ali trgovcih, ki odstranijo ali spremenijo nalepke ali identifikacijske številke, veljajo za neodobrene. Za te izdelke garancije ne velja, saj ne morete dokazati pristnosti takih izdelkov."



HU

BIZTONSÁGI TUDNIVALÓK

- Gyermek biztonsága és kényelme érdekében az összes Maxi-Cosi terméket gondosan terveztük meg és alapos tesztelésnek vetettük alá. Csak a Maxi-Cosi által értékesített vagy jóváhagyott tartozékokat használja. Egyéb tartozékok használata veszélyes helyzetek kialakulásához vezethet.
- Gyermekének biztonságáért minden körülmények között Ön a felelős, ezért a termék használatba vétele előtt alaposan olvassa el ezt az útmutatót, és ismerkedjen meg a termék jellemzőivel, illetve működési elvével.
- A használati utasítást őrizze meg, mert később szüksége lehet rá. Erre a gyermekülésen található tárolózsob szolgál.
- A Titan ülés csak gépkocsiban használható.
- Ne használjon olyan használt terméket, amelyről nem tudja, hogy honnan származik. Előfordulhat, hogy bizonyos alkatrészei hiányoznak, sérültek vagy hibásak.
- Ha a Titan gyermekülés egy baleset során intenzív erőhatásoknak volt kitéve, cserélje ki egy újra.

FIGYELEM!

- Semmiképpen ne módosítsa a gyermekülést, mert emiatt veszélyes helyzetek alakulhatnak ki.
- A gépkocsiban lévő Titan gyermekülés:"
A gyermekülés megvásárlása előtt ellenőrizze, hogy használható-e abban a gépkocsiban, amelybe be szeretné szerelni.
- Univerzális ISOFIX előre néző helyzetben, B1 méretbesorolás. A táblázatban megtalálja a különböző beszerelési módoknak megfelelő méretbesorolásokat
- Mielőtt az ISOFIX rögzítópontok segítségével beszerelné a gyermekülést a gépkocsiba, mindenképpen olvassa el a gépkocsi kezelési kézikönyvét. A kezelési kézikönyvből megtudhatja, hogy a gépkocsi üléseinek méretbesorolása megfelelő-e a gyermekülés beszereléséhez.



- A Maxi-Cosi Titan gyermekülés megfelel az ECE R44/04 szabványnak, és 9–36 kg súlyú gyermekek használhatják.
- Győződjön meg róla, hogy a lehajtható hátsó ülés rögzítve van a helyén.
- Győződjön meg róla, hogy a gépkocsiban minden olyan tárgy rögzítve legyen, amely egy esetleges ütközéskor elszabadulva sérülést okozhat.
- A gépkocsiban hagyott Titan ülést mindig védje a közvetlen napfénytől. Ellenkező esetben az ülés burkolata, fém és műanyag alkatrészei felforrósodhatnak, így a gyermek számára fájdalmas lehet, ha megérinti őket.
- Győződjön meg róla, hogy a gyermekülést a gépkocsi üléséhez rögzítő hevederek feszesek legyenek.

FIGYELEM!

- Ha a gyermekülést az első utasülésre helyezi, és a gyermek előre néző helyzetben ül benne, javasoljuk, hogy kapcsolja ki az utasoldali első légszákot, majd húzza az utasülést a leghátsó helyzetbe.

A Titan gyermekülésben ülő gyermek:

A gyermeket tilos felügyelet nélkül hagyni.

- Saját és gyermeke biztonsága érdekében a gyermeket még a legrövidebb utakra is ültesse a gyermekülésbe és kösse be.
- A 23-as csoportba tartozó üléssel való alkalmazás esetén a Maxi-Cosi Titan ülést csak olyan előre néző ülésben használja, amely az ECE R16 vagy azzal egyenértékű szabványnak megfelelő automatikus vagy statikus, 3 pontos övvel van felszerelve. NE HASZNÁLJON 2 pontos övet.
- Miután a gyermeket beleültette a gyermekülésbe, az övet meghúzva ellenőrizze, hogy elég feszes-e. Minden használat előtt ellenőrizze, hogy a heveder nincs-e megsérülve vagy megcsavarodva.



HU

- Győződjön meg róla, hogy a heveder és a gyermek közé csak legfeljebb egy ujj (1 cm) fér be. Ha 1 cm-nél nagyobb a hézag, húzza meg jobban az övet.
- Ellenőrizze, hogy a fejtámla magassága megfelelő-e.
- A burkolat nélkül ne használja a gyermekvédelmi eszközt. Az ülés burkolatát csak a gyártó által javasolt típusúra szabad kicserélni, mert a burkolat közvetlenül hatással van a gyermekülés működésére.
- A gépkocsi belseje nagyon felforrósodhat, különösen akkor, ha sokáig állt a napon. Ezért fokozottan javasoljuk, hogy ilyen esetekben takarja le ruhával vagy hasonlóval a gépkocsi ülését, különösképpen a hevedereket és a fém alkatrészeket, nehogy felforrósodjanak, és esetleg megégessék a gyermek bőrét.

VIGYÁZAT!

- Az 1-es csoportba tartozó, ISOFIX rögzítésű ülés esetén az alsó rögzítőkapszok nem nyújtanak biztos csatlakozási lehetőséget. Nagyon fontos, hogy a felső hevedert a gépkocsi gyártója által javasolt ponthoz rögzítse.
- A Titan gyermekülést további hevederekkel kell rögzíteni a gépkocsi többi ISOFIX bekötési pontjához.
- Az ISOFIX rögzítőpontok lehetővé teszik a gyermekülés biztonságos és stabil rögzítését a gépkocsiban. Ilyen rögzítőpontok nem minden gépkocsiban vannak, azonban az újabb modelleken már az alapfelszereltség részét képezik. Mellékelve megtalálja azon gépkocsitípusok listáját, amelyekbe a gyermekülés biztonságosan beszerelhető (a frissített lista www.maxi-cosi.com webhelyen tekinthető meg).
- Az előre néző gyermekülést a gépkocsi hátsó, illetve kivételes esetben első ülésére kell beszerelni az adott országban érvényes törvényi szabályozással összhangban (Franciaországban például az 1991. 12. 27-i 91-1321 számú rendeletnek megfelelően).
- A gyermekülés 1-es csoportba tartozó, ISOFIX csatlakozókkal rendelkező gépkocsiba való beszerelésekor a fejtámlát le kell venni, hogy a felső hevedert megfelelően el lehessen vezetni.

- Figyelem: a gyermekülés beszerelésekor annak alsó része és a gépkocsi ülése közötti hézag nagysága a gépkocsiban lévő rögzítési pontok elhelyezkedésétől függően változik.
- Ha a Maxi-Cosi Titan gyermekülést egy baleset során intenzív erőhatásoknak volt kitéve, cserélje ki egy újra. Gyermekének biztonságát az ülés ezután már nem garantálja.
- A gépkocsi vezetőjének mindig ellenőriznie kell, hogy a gépkocsiban minden olyan tárgy rögzítve legyen, amely egy esetleges ütközéskor elszabadulva a gyermekülésben ülő utas sérülését okozhatja.
- A gyermekvédelmi eszköz merev részeit és műanyag elemeit úgy kell elhelyezni és beszerelni, hogy a gépkocsi normál használata során azok ne szorulhassanak be a mozgó ülés alá vagy az ajtóba.
- Mindig ellenőrizze, hogy nem szorult-e be a gyermekülés valamelyik része vagy a heveder az ülés alá vagy az ajtóba.
A gyártó útmutatása nélkül a gyermekülés és a biztonsági öv bármilyen jellegű módosítása tilos.
- A burkolat nélkül ne használja a gyermekvédelmi eszközt. A gyermekülés burkolatát csak a gyártó által javasolt típusúra szabad kicserélni, mert a burkolat közvetlenül hatással van a gyermekvédelmi eszköz működésére.
A gyermekvédelmi eszköz csak az utasítások maradéktalan betartása esetén működik megfelelően.
- Még akkor is húzza meg a gyermekvédelmi eszköz hevederjeit, ha nem ül benne senki.
- A kalaptartóra ne tegyen semmilyen nehéz tárgyat, mert az baleset esetén elszabadulhat, és veszélyes lehet.
- A lehajtható üléseket mindig rögzíteni kell a helyükön.
- Ha az ülés beszerelésével vagy használatával kapcsolatban bármilyen kérdése merülne fel, lépjen kapcsolatba a gyermekülés forgalmazójával vagy gyártójával.



HU

AZ ÜLÉS ÁPOLÁSA

- A gyermekülést mindig tartsa tisztán. A tisztításhoz semmilyen kenőanyagot és agresszív hatású tisztítószeret ne használjon.

Betét kisgyermekek számára:

- A Titan gyermekülésben lévő betét fontos szerepet játszik az 1. csoportba tartozó, 9–15 kg súlyú gyermekek biztonságának megőrzésében. A betét szükség szerint kivehető, a burkolat pedig mosáshoz levehető, azonban a tisztítás után mindig tegye vissza a helyére, és csak ezt az eredeti Maxi-Cosi Titan betétet használja. A betétet kizárólag a Titan gyermeküléssel lehet használni.

Szövet:

- A burkolat mosás céljából eltávolítható. Ha a burkolat cseréire szorul, azt mindig eredeti Maxi-Cosi burkolatra cserélje le, mert a burkolat kiemelt szerepet játszik a gyermekülés hatékony működésében.
- A vállpárnák biztonsági okokból nem távolíthatók el. Tisztításuk nedves ruhával lehetséges.
- Tisztítás előtt nézze meg a szövetbe varrt címkéket, amelyekről leolvashatja, hogy az egyes részeket hogyan lehet mosni.

Külső burkolat:

- A külső burkolat tisztítása nedves ruhával lehetséges.

KÖRNYEZETVÉDELMI MEGFONTOLÁSOK

- A hulladéksveszély miatt a műanyag burkolatokat tartsa gyerekektől távol. Ha már nem használja többé a terméket, a környezet védelme érdekében dobja ki az erre kijelölt hulladékfeldolgozó helyen a helyi törvényi szabályozásnak megfelelően.

KÉRDÉSEK

- Kérdéseivel a helyi Maxi-Cosi forgalmazóhoz fordulhat, vagy felkeresheti www.maxi-cosi.com weboldalunkat is, ahol a „Service & support” pontban talál bővebb tájékoztatást. Ilyen esetben kérjük, készítse elő a következőket:

- Gyári szám;
- A gépkocsi és az ülés típusa, amelyben a Titan gyermekülést használja;
- A gyermek életkora, magassága és súlya.

GARANCIA

"Az általunk biztosított 24 hónapos garancia a tervezői, mérnöki, gyártási folyamatainknak, valamint termékeink teljesítményének kimagasló minőségébe vetett hitünket tükrözi. Szavatoljuk, hogy ez a termék a jelenleg hatályos európai biztonsági előírásoknak és minőségi szabványoknak megfelelően lett legyártva, továbbá, hogy ez a termék a vásárlás pillanatában mentes minden anyag- és gyártási hibától. Az itt említett feltételek értelmében, a fogyasztók élhetnek a garancia által biztosított jogaikkal azokban az országokban, ahol ezt a terméket a Dorel Group leányvállalata vagy egy jogosult kereskedő vagy kiskereskedő forgalmazta.

A termék megvásárlásának időpontjától számítva, az általunk biztosított 24 hónapos garancia 24 hónapig kiterjed az összes, anyaggal vagy a termék gyártásával kapcsolatos hibára, ha azt normál körülmények között rendeltetészerűen üzemeltették, a kezelési útmutatónknak megfelelően. Ha a garancia keretein belül igényel javítást vagy cserealkatrészeket anyaghiba vagy gyártási hiba miatt, be kell mutatnia a vásárlásról szóló nyugtát, mely a szervizigénytől számított 24 hónapon belül került kiállításra.

Az általunk biztosított 24 hónapos garancia nem terjed ki azokra a meghibásodásokra, melyek okai a normál kopás és elhasználódás, a balesetek, a nem megfelelő vagy figyelmetlen használat, a tűzzel vagy vízzel való érintkezés és, más külső tényezők, továbbá a garancia érvényét veszti abban az esetben is, ha a terméket általunk nem engedélyezett személyek javítják, ha ezt ellopják vagy ha terméken való bármelyik címkrét vagy azonosító számot eltávolítják vagy kicserélik. Normál kopás például a kerekek és az anyag kopása a mindennapi használat során, valamint idővel a színek fakulása és az anyagok természetes lebomlása, a termék öregedése miatt.

Mi a teendő hiba esetén:

Ha problémákat vagy hibákat tapasztal, a gyors szervizellátás érdekében mielőbb keresse fel az általunk



HU

elismer kereskedőjét vagy viszonteladóját. Ők elismerik a 24 hónapos garanciánkat(1). Be kell mutatnia a vásárlásról szóló nyugtát, mely a szervizigénytől számított 24 hónapon belül került kiállításra. A legegyszerűbb, ha a szervizigényt mi előzetesen engedélyezzük. Ha a jelen garancia értelmében a szervizigényre jogos, akkor mi arra kérhetjük Önt, hogy a terméket juttassa vissza az általunk elismert kereskedőhöz vagy viszonteladóhoz, vagy az utasításainknak megfelelően juttassa el hozzánk. A szállítás vagy a térti fuvar költségeit vállaljuk, amennyiben betartja az összes utasítást. Azokat a károkat és/vagy hibákat, melyeket nem fed sem az általunk biztosított garancia, sem a fogyasztóvédelmi törvény, továbbá azokat a károkat/termékhibákat, melyeket nem fed az általunk biztosított garancia, méltányos áron kezelhetjük.

A fogyasztók jogai:

A fogyasztóvédelmi törvények biztosítják a fogyasztó jogait, de ezek országonként eltérhetnek. A fogyasztók jogait szabályozó nemzeti jogszabályokat nem befolyásolja ez a garancia.

Örök garancia:

A weboldalon (www.maxi-cosi.com/lifetimewarranty) található feltételeknek megfelelően a Dorel Netherlands önkéntes gyártói örök garanciát ajánl az első használók számára. Az örök garancia igényléséhez a vásárlónak (első használó) regisztrálnia kell a weboldalon.

Ezt a garanciát a Dorel Netherlands biztosítja. Cégünk Hollandiában van bejegyezve a 17060920-as cégazonosító szám alatt. Kereskedelmi címünk Korendijk 5, 5704 RD Helmond, Hollandia, postacímünk pedig P.O. Box 6071, 5700 ET Helmond, Hollandia.

A Dorel csoport leányvállalatainak neveit és címeit megtalálhatja az útmutató legutolsó lapján, vagy az érintett márka weboldalon.

(1) Az olyan viszonteladótól vagy kereskedőtől vásárolt termékek, amelyeknél eltávolítják vagy módosítják a termék címkéjét vagy azonosító számát, nem jogosultak. A nem jogosult kereskedőktől vásárolt termékek is illetéktelennek minősülnek. Semmilyen garancia nem vonatkozik az ilyen termékekre, mivel eredetiségükről nem lehet meggyőződni.

BEZPEČNOST

- Všechny výrobky Maxi-Cosi byly pečlivě navrženy a otestovány pro bezpečnost a pohodlí vašeho dítěte. Použijte pouze příslušenství prodávané a schválené společností Maxi-Cosi. Použití jiného příslušenství se může ukázat být nebezpečným.
- Za bezpečnost svého dítěte vždy zodpovídáte vy, přečtěte si proto pozorně tento návod a před použitím se s výrobkem důvěrně seznámte.
- Návod si vždy uchovejte pro pozdější použití; dětská sedačka je opatřena zvláštním úložním prostorem.
- Výrobek Titan je určen pouze pro použití ve vozidle.
- Nepoužívejte výrobky z druhé ruky s neznámou historií. Některé části mohou být rozbítené, roztržené nebo mohou chybět.
- Dojde-li k prudkému přetížení výrobku Titan při nehodě, tak jej vyměňte.

VAROVÁNÍ:

- Na autosedačce neprovádějte žádné změny, protože by to mohlo vést k nebezpečným situacím. Autosedačka Titan ve vozidle:
- Před použitím výrobku se ujistěte, zda je autosedačka kompatibilní s vozidlem, v němž má být použita.
- Univerzální ISOFIX v dopředu směřující poloze, velikostní třída B1. Viz tabulku velikostních tříd v jednotlivých způsobech instalace
- Před instalací vaší dětské autosedačky se systémem kotevnicích úchytlů ISOFIX si musíte přečíst návod k obsluze vozidla. V tomto návodu najdete doporučení míst kompatibilních s velikostní třídou příslušných autosedaček.
- Výrobek Maxi-Cosi Titan byl schválen podle předpisu EHK R44/04 a je vhodný pro děti od 9 do 36 kg
- Ujistěte se, že zadní sklopné sedadlo je zajištěno ve své poloze.
- Ujistěte se, že je řádně zajištěno jakékoli zavazadlo nebo jiné objekty, které by v případě nehody mohly způsobit zranění.
- V případě vystavení výrobku ve vozidle přímému slunci jej vždy zakryjte. Pokud tak neučiníte, povrchové kovové a plastové části se stanou pro pokožku vašeho dítěte příliš horkými.



CZ

- Ujistěte se, že popruhy uchycující autosedačku ve vozidle jsou utaženy.

VAROVÁNÍ:

- Při instalaci autosedačky na přední sedadlo tak, že vaše dítě bude v dopředu směřující poloze, doporučujeme vypnout airbag spolucestujícího a umístit sedadlo do nejzadnější polohy.

Dítě v autosedačce Titan:

- Svě dítě nikdy nenechávejte bez dozoru.
- Pro svou vlastní bezpečnost i pro bezpečnost dítěte je usadte a připevňte do autosedačky i při jízdě na velmi krátkou vzdálenost.
- U skupiny 23 použijte výrobek Maxi-Cosi Titan pouze na dopředu směřující sedačce, která je uchycena automatickým nebo statickým třibodovým pásem schváleném podle předpisu EHK R16 nebo podobné normy. Nepoužívejte dvoubodový pás.
- Po usazení dítěte do autosedačky zatáhněte za pás na ujištění, že je postroj dostatečně utažen. Před každým použitím se ujistěte, zda postroj není poškozen nebo překroucen.
- Ujistěte se, že mezi postroj a vaše dítě neprostrčíte více než jeden prst (1 cm). V případě větší mezery než 1 cm ještě více utáhněte pás postroje.
- Zkontrolujte, zda je podpěrka hlavy nastavena na správnou výšku.
- Dětský zádržný systém nepoužívejte bez potahu. Potah sedačky nevyměňujte za jiný, který není schválen výrobce, protože to má přímý vliv na funkčnost autosedačky.
- Teplota ve vozidle může být velmi vysoká, obzvláště je-li dlouho vystaveno slunci. V případě takových podmínek důrazně doporučujeme přikrýt sedadlo vozidla přehozem nebo jiným materiálem, aby se nemohly upevňující a zvláště pak kovové části postroje rozehřát a popálit dítě.

POZOR:

- U skupiny 1 používejte s ISOFIXem přichytky, protože dolní kotevní úchyty k vozidlu nejsou dostatečné. Je důležité připevnit „Top Tether“ (horní popruh) k hornímu kotevnímu úchyty doporučenému výrobcem vozidla.



- Přichycení sedačky Titan s dodatečnými pásy pomocí dodatečných kotevních úchyťů ISOFIX vozidla.
- Kotevní úchyty ISOFIX byly vyvinuty za účelem snadného a bezpečného přichycení dětských zádržných systémů ve vozidle. Těmito kotevními úchyty nejsou vybavena všechna vozidla, třebaže v nejnovějších modelech jsou standardem. Nahlédněte do příloženého seznamu vozidel, v nichž může být autosedačka řádně nainstalována (dodatečně aktualizovaný seznam je k dispozici na webových stránkách www.maxi-cosi.com).
- V dopředu směřující poloze musí být sedačka umístěna na zadním sedadle vozidla, nebo výjimečně na předním sedadle v souladu s platnou legislativou země použití (ve Francii: v souladu s podmínkami stanovenými dekretem č. 91-1321 ze dne 27.12.1991).
- V případě instalace autosedačky pro skupinu 1 s ISOFIXem je nezbytné odstranit opěrku hlavy, aby mohl být řádně prostrčen „Top Tether“ (horní popruh).
- Varování: při instalaci autosedačky se může vytvořit mezera mezi základnou autosedačky a sedadlem vozidla, a to v závislosti na poloze kotevních úchyťů ve vozidle.
- Dojde-li k prudkému přetížení výrobku Maxi-Cosi Titan při nehodě, tak jej vyměříte: bezpečnost vašeho dítěte již není možné dále garantovat.
- Uživatel se vždy musí ujistit, že je řádně zajištěno jakékoli zavazadlo nebo jiné objekty, které by v případě nárazu mohly způsobit zranění cestujícího na autosedačce.
- Pevné části a plastové profily dětského zádržného systému mohou v případě jeho nesprávného umístění a instalování zůstat při používání vozidla v běžných podmínkách zachyceny pod pohybujícím se sedadlem nebo ve dveřích vozidla.
- Vždy zkontrolujte, zda se žádná část sedačky nebo stroje nezachytila pod sedadlem nebo ve dveřích vozidla.
- Nikdy nepozměňujte konstrukci nebo materiály autosedačky a bezpečnostních pásů bez konzultace s výrobcem.
- Dětský zádržný systém nepoužívejte bez potahu. Potah sedačky nevyměňujte za jiný potah, který není schválený výrobcem, protože to má přímý vliv na funkčnost dětského zádržného systému.
- Tento dětský zádržný systém je účinný pouze při dodržování návodu k použití.
- Dětský zádržný systém vždy upevněte, a to i tehdy, když v něm nesedí dítě.



CZ

- Nikdy neumísťujte ťažké predmety na zadní odkládací policičku, aby se v prípade nehody nemohly dát do pohybu a ohroziť cestujúcich.
- Sklopná sedadla musí byť vždy zajištená na mieste.
- V prípade jakýchkoľvek pochybností týkajúcich sa správnej instalácie alebo použitia systému se užívateľi doporučujú, aby se obrátil na prodejce nebo výrobce dětského zádržného systému.

PÉČE

- Udržujte autosedačku čistou. Nepoužívejte maziva ani agresivní čisticí prostředky.

Vložka pro batolata:

- Vložka, která je součástí vaší sedačky Titan, představuje nedílnou součást v účinnosti zádržného systému pro vaše dítě od 9 do 15 kg, skupina 1. Lze ji odstranit a potah lze vyjmout a vyprat, je však důležité ji znovu vrátit zpět, kam patří, a používat pouze tuto originální vložku Maxi-Cosi Titan. Tato vložka je určena k výhradnímu použití se sedačkou Titan.

Látka:

- Potah lze odstranit a vyprat. Bude-li kdykoli nutné vyměnit potah, použijte pouze originální potah Maxi-Cosi, protože představuje nedílnou součást vlastností zádržného systému
- Ramenní vycpávky nejsou z bezpečnostních důvodů odstranitelné. Očistěte je vlhkým hadříkem
- Před prováděním čištění vyhledejte štítek našitý na jednotlivých částech látky, kde naleznete symboly označující způsob praní každé části."

Skořepina:

- Očistěte skořepinu vlhkým hadříkem.

EKOLOGIE

- Plastový potah uchovejte mimo dosah dětí, aby se zabránilo udušení. Z ekologických důvodů zlikvidujte již nepoužívaný výrobek v souladu s místní legislativou tak, že jej odvezete do vhodného zařízení pro nakládání s odpady.

OTÁZKY

- Kontaktujte svého místního prodejce Maxi-Cosi nebo navštivte naše webové stránky www.maxi-cosi.com, část „Our services“ (naše služby). Mějte po ruce tyto následující informace:

-Výrobní číslo;

-Výrobce a typ vozidla a sedadlo, na kterém výrobek Titan používáte;

-Věk, výška a hmotnost vašeho dítěte.

ZÁRUKA

"Naše 24měsíční záruka svědčí o naší důvěře v mimořádnou kvalitu našeho designu, technologií, výroby a funkčnosti výrobku. Zaručujeme, že tento výrobek byl vyroben v souladu s platnými evropskými bezpečnostními předpisy a normami jakosti, které se vztahují na tento výrobek, a že tento výrobek nemá v době nákupu žádné vady materiálu ani provedení. Tato záruka může být uplatněna zákazníkem za zde uvedených podmínek v zemích, ve kterých se výrobek prodává dceřiným podnikem skupiny Dorel Group nebo autorizovaným nebo maloobchodním prodejcem.

24měsíční záruka se vztahuje na veškeré výrobní vady materiálu a provedení, je-li výrobek používán v běžných podmínkách a v souladu s pokyny uvedenými v uživatelské příručce po dobu 24 měsíců od data prvního zakoupení prvním koncovým uživatelem. Žádáte-li během 24měsíční záruční lhůty o opravu nebo náhradní díly na základě záruky na vady materiálu a provedení, musíte před požádáním o poskytnutí takové služby předložit doklad o koupi výrobku.

24měsíční záruka se nevztahuje na vady způsobené běžným opotřebením, poškozením v důsledku nehody, nesprávným používáním, nedbalostí, požárem, kontaktem s kapalinou nebo jinými vnějšími příčinami, poškozením v důsledku nedodržení pokynů uvedených v uživatelské příručce, poškozením způsobeným použitím s jiným výrobkem, poškozením způsobeným opravou, kterou neprovedl autorizovaný subjekt, nebo pokud byl výrobek zcizen nebo pokud byl z výrobku odstraněn nebo na



CZ

výrobku změněn jakýkoli štítek nebo identifikační číslo výrobku. Příklady běžného opotřebení zahrnují kola a tkaniny opotřeбенé pravidelným užíváním a přirozený rozklad barev a materiálů v důsledku přirozeného stárnutí výrobku.

Jak postupovat při zjištění vad:

V případě problémů nebo vad se pro rychlé poskytnutí služby obraťte na autorizovaného distributora nebo prodejce, který uznává tuto 24měsíční záruku(1). Během 24měsíční záruční lhůty musíte před požádáním o poskytnutí služby předložit doklad o koupi výrobku. Nejjednodušším způsobem je získání našeho předběžného souhlasu s žádostí o poskytnutí služby. V případě uplatnění oprávněného nároku v rámci této záruky Vás můžeme vyzvat, abyste výrobek vrátili autorizovanému distributorovi nebo prodejci nebo abyste nám výrobek zaslali v souladu s našimi pokyny. Při splnění všech podmínek uhradíme náklady na přepravu. Škody anebo závady, na které se nevztahuje záruka ani zákonná práva spotřebitele, anebo škody a závady, pokud jde o výrobek, na které se nevztahuje záruka, mohou být vyřízeny za přiměřený poplatek. Poškození anebo vady, jež nepokrývá záruka ani zákonná práva spotřebitele, anebo poškození anebo vady vztahující se k výrobku, které naše záruka nepokrývá, mohou být vyřízeny přiměřeným poplatkem.

Lifetime Warranty:

Podle podmínek zveřejněných na našich webových stránkách www.quinny.com/lifetimewarranty nabízí společnost Quinny dobrovolnou celoživotní záruku výrobce Lifetime Warranty pro první uživatele. Aby bylo možné záruku Lifetime Warranty využít, je zapotřebí registrace na našich webových stránkách.

Práva spotřebitele:

Spotřebitel má v souladu s příslušnými zákony práva, která se mohou v jednotlivých zemích lišit. Práva spotřebitele vyplývající z příslušných vnitrostátních předpisů nejsou těmito záručními podmínkami dotčena.

Tuto záruku poskytuje společnost Dorel Netherlands. Společnost je registrována v Nizozemsku pod registračním číslem 17060920 s obchodní adresou Korendijk 5, 5704 RD Helmond, Nizozemsko, a poštovní adresou P.O. Box 6071, 5700 ET Helmond, Nizozemsko.

Další informace o názvech a adresách dceřiných společností Dorel group jsou uvedeny na poslední stránce této příručky a na našich webových stránkách.

(1) Výrobky pořízené od prodejců nebo dodavatelů, kteří odstraňují nebo mění štítky nebo čísla výrobku, jsou považovány za neautorizované. Výrobky zakoupené u neautorizovaných prodejců jsou rovněž považovány za neautorizované. Na tyto výrobky se nevztahuje žádná záruka, jelikož nelze ověřit jejich pravost."



SK

BEZPEČNOSŤ

- Všetky výrobky Maxi-Cosi boli v záujme bezpečnosti a pohodlia vášho dieťaťa starostlivo navrhnuté a otestované. Používajte len také príslušenstvo, ktoré spoločnosť Maxi-Cosi predáva alebo schválila. Používanie iného príslušenstva môže predstavovať nebezpečenstvo.
- Za bezpečnosť vášho dieťaťa nesiete za každých okolností osobnú zodpovednosť. Pred použitím výrobku si pozorne prečítajte tento návod a oboznámte sa s výrobkom.
- Návod si vždy odložte na budúce použitie. Na tento účel slúži špeciálna priehradka na autosedačke.
- Autosedačka Titan je určená len na použitie v aute.
- Nepoužívajte už použité výrobky, ktorých pôvod je neznámy. Niektoré súčasti môžu byť zlomené, roztrhnuté alebo môžu chýbať.
- Ak sa autosedačka Titan stala počas autonehody predmetom silných nárazov, vymeňte ju.

VÝSTRAHA:

- Nikdy neupravujte sedadlo, pretože by mohlo dôjsť k nebezpečným situáciám.
Autosedačka Titan v aute:
- Pred zakúpením tohto výrobku sa uistite, že je autosedačka kompatibilná s vozidlom, v ktorom sa má používať.
- Univerzálne zariadenie ISOFIX s pozíciou v smere jazdy, trieda veľkosti B1. Triedu veľkosti si pozrite v tabuľke, ktorú nájdete v každom inštalačnom režime.
- Pred nainštalovaním detskej autosedačky s kotviacim systémom ISOFIX si musíte prečítať príručku k vozidlu. V tomto návode nájdete miesta, ktoré sú kompatibilné s triedami veľkostí autosedačiek.
- Autosedačka Maxi-Cosi Titan bola schválená v súlade s normami podľa predpisu EHK č. 44/04 a je vhodná pre deti s hmotnosťou od 9 do 36 kg.
- Uistite sa, že sklopné zadné sedadlo je zablokované.
- Uistite sa, že všetka batožina a iné predmety, ktoré môžu v prípade kolízie spôsobiť zranenia sú náležite zabezpečené.
- Ak je autosedačka Titan v aute vystavená priamemu slnečnému žiareniu, vždy ju prikryte. V opačnom

prípade sa kryt, kovové a plastové časti môžu zohriať a predstavovať nebezpečenstvo pre pokožku vášho dieťaťa.

- Uistite, že popruhy, ktoré upevňujú autosedačku k autu, sú pevne utiahnuté.

VÝSTRAHA:

- Ak je autosedačka nainštalovaná na prednom sedadle spolujazdca a vaše dieťa sedí v smere jazdy, odporúčame vypnúť airbag spolujazdca a sedadlo spolujazdca posunúť do najzadnejšej polohy.

Dieťa v autosedačke Titan:

- Nikdy nenechávajte svoje dieťa bez dozoru.
- Pre vašu vlastnú bezpečnosť a bezpečnosť vášho dieťaťa ho vždy dávajte do autosedačky a zaistite bez ohľadu na to, ako dlho budete cestovať.
- V prípade použitia v skupine 23 používajte autosedačku Titan od spoločnosti Maxi-Cosi len na sedadle v smere jazdy, ktoré je vybavené automatickým alebo statickým 3-bodovým bezpečnostným pásmo schváleným normou podľa predpisu EHK č. 16 alebo podobnou normou. **NEPOUŽÍVAJTE 2-bodový bezpečnostný pás.**
- Po umiestnení dieťaťa do autosedačky sa potiahnutím pásu uistite, že je popruh dostatočne utiahnutý.
- Pred každým použitím sa uistite, že nie je poškodený alebo pokrútený.
- Uistite sa, že medzi popruhmi a dieťaťom nevsuniete viac ako jeden prst (1 cm). Ak je priestor medzi nimi väčší ako 1 cm, popruhový pás ďalej utiahnite.
- Skontrolujte opierku hlavy, či je jej výška správne nastavená.
- Nepoužívajte detský zadržiavací systém bez krytu. Kryt sedačky nevymieňajte za iný ako ten, ktorý odporúča výrobca, pretože by to malo priamy vplyv na funkčnosť autosedačky.
- Teplota v aute sa môže výrazne zvýšiť, a to najmä po dlhodobom vystavení slnečnému žiareniu. Za týchto podmienok vám dôrazne odporúčame, aby ste sedadlo v aute prekryli kusom materiálu alebo niečoho podobného, čo by zabránilo prehriatiu ukotvovacích častí postroja, a najmä kovových častí, a tým aj popáleniu dieťaťa.



SK

UPOZORNENIE:

- V prípade použitia v skupine 1 pomocou systému ISOFIX nebudú upevňovacie svorky pre dolné ukotvenie k vozidlu postačovať. Je nevyhnutné, aby ste pás „TOP TETHER“ upevnili k homému ukotvovaciemu bodu odporúčanému výrobcom.
- Upevnenia sedačky Titan s doplnkovými pásmi pomocou dodatočných ukotvovacích bodov systému ISOFIX vo vozidle.
- Ukotvovacie prvky systému ISOFIX boli vyvinuté tak, aby umožnili bezpečné a jednoduché uchytenie detských bezpečnostných systémov vnútri vozidla. Nie všetky autá sú vybavené týmito ukotvovacími prvkami, pričom v novších modeloch sú bežným štandardom. Informácie o tom, do ktorých áut môžete autosedačku nainštalovať, nájdete v priloženom zozname (na webovej stránke www.maxi-cosi.com takisto nájdete aktualizovaný zoznam).
- V prípade pozície v smere jazdy musí byť autosedačka nainštalovaná na zadnom sedadle auta alebo výnimočne aj na prednom sedadle v súlade s právnymi predpismi platnými v krajine používania (vo Francúzsku: v súlade s podmienkami stanovenými v dekréte č. 91-1321 z 27. decembra 1991).
- V prípade inštalácie autosedačky do skupiny 1 pomocou systému ISOFIX je potrebné opierku hlavy odinštalovať, aby ste mohli pás TOP TETHER správne prevliecť.
- Výstraha: Pri inštalácii autosedačky musí byť zachovaný priestor medzi spodnou časťou autosedačky a sedadlom vozidla v závislosti od polohy ukotvovacích bodov vo vozidle.
- Autosedačku Titan od spoločnosti Maxi-Cosi v prípade silných nárazov v dôsledku nehody vymeňte: ďalšiu bezpečnosť vášho dieťaťa nie je možné zaručiť.
- Používateľ musí vždy skontrolovať, či sú batožina alebo iné predmety, ktoré môžu spolucestujúceho v prípade nárazu zraniť, náležite zabezpečené.
- Pevné súčasti a plastové časti detského zadržiavacieho systému musia byť uložené a nainštalované tak, aby sa nemohli, v prípade používania vozidla v bežných podmienkach, zaseknúť pod pohybujúce sa sedadlo alebo do dverí vozidla.
- Vždy skontrolujte, či nejaká časť autosedačky alebo postroja nie je zaseknutá pod sedadlom alebo v dverách vozidla.



SK

- Nikdy neupravujte konštrukciu ani materiály autosedačky a bezpečnostného pásu bez predchádzajúcej konzultácie s výrobcom.
- Nepoužívajte detský zadržiavací systém bez krytu. Kryt sedačky nevymieňajte za iný ako ten, ktorý odporúča výrobca, pretože to bude mať priamy vplyv na funkčnosť detského zadržiavacieho systému. Tento detský zadržiavací systém je účinný len vtedy, ak dodržíte návod na použitie.
- Detský zadržiavací systém utahujte aj vtedy, ak v ňom dieťa nesedi.
- Na zadnú úložnú policu nikdy neukladajte ťažké predmety, ktoré by z nej v prípade nehody mohli vypadnúť.
- Sklopné sedadlá musia byť zablokované vo svojej polohe.
- Ak má používateľ o správnej inštalácii, resp. používaní systému akékoľvek pochybnosti, odporúča sa, aby kontaktoval distribútora alebo výrobcu detského zadržiavacieho systému.

ÚDRŽBA

- Autosedačku udržiujte čistú. Nepoužívajte mazadlá ani agresívne čistiace prostriedky.

Vložka pre dojčatá:

- Vložka vo vašej autosedačke Titan je neoddeliteľnou súčasťou správnej funkčnosti zadržiavacieho systému pre vaše dieťa s hmotnosťou od 9 do 15 kg, trieda 1. Vložka sa dá vybrať a kryt sňať na účely umytia. Je však nevyhnutné, aby ste vložku vložili späť tam, kam patrí, a aby ste používali len túto originálnu vložku od spoločnosti Maxi-Cosi. Táto vložka je určená len pre autosedačku Titan.

Textília:

- Kryt je možné odstrániť a umyť. Ak je kryt nutné vymeniť, používajte len kryt od spoločnosti Maxi-Cosi, pretože je neoddeliteľnou súčasťou správnej funkčnosti zadržiavacieho systému.
- Chráničie ramien sa z bezpečnostných dôvodov nedajú odstrániť. Vyčistite ich pomocou vlhkej handričky.
- Pred čistením skontrolujte značky, ktorú sú našité na rôznych častiach textílie. Nájdete tam pracie symboly, ktoré informujú o čistení každej jednej položky."

Rám:

Rám vyčistite pomocou vlhkej handričky.



SK

ŽIVOTNÉ PROSTREDIE

- Plastové obaly držte mimo dosahu detí s cieľom zabrániť ich uduseniu. Z dôvodu ochrany životného prostredia po ukončení používania tohto výrobku vás žiadame, aby ste ho odniesli do vhodného zariadenia na zber odpadu v súlade s miestnymi právnymi predpismi.

OTÁZKY

- Kontaktujte miestneho predajcu výrobkov Maxi-Cosi alebo našu webovú stránku www.maxi-cosi.com v časti „Our services“ (Naše služby). Nezabudnite uviesť nasledujúce informácie:
 - výrobné číslo,
 - značka a model auta a sedadla, na ktorom sa autosedačka Titan používa,
 - vek, výška a hmotnosť vášho dieťaťa.

ZÁRUKA

Naša 24 mesačná záruka je prejavom nášho presvedčenia o najvyššej kvalite nášho dizajnu, inžinierstva, výroby a výkonu produktu. Ručíme za to, že tento produkt bol vyrobený v súlade so súčasnými Európskymi požiadavkami na bezpečnosť a štandardami kvality, ktoré sa vzťahujú na tento produkt a že v čase kúpy tento produkt neobsahuje chyby v materiáloch a v prevedení. Za podmienok uvedených v tomto dokumente sa spotrebiteľia môžu dovoliavať tejto záruky v krajinách, kde bol tento výrobok predávaný dcérskou spoločnosťou skupiny Dorel, autorizovaným dilerom alebo predajcom.

Naša 24 mesačná záruka pokrýva akékoľvek výrobné chyby v materiáloch a v prevedení, ak sa produkt používa pri normálnych podmienkach a v súlade s našim návodom na používanie po dobu 24 mesiacov od dátumu pôvodného maloobchodného nákupu prvým koncovým zákazníkom. Pri žiadosti o opravy alebo náhrady súčastok na základe záruky pri chybách v materiáloch a v prevedení musíte mať doklad o kúpe vykonanej v rámci 24 mesiacov pred žiadosťou o opravu.

Naša 24 mesačná záruka sa nevzťahuje na chyby spôsobené bežným opotrebením, škody spôsobené nehodami, zneužitím, nedbalosťou, požiarom, kontaktom s kvapalinou či inými vonkajšími príčinami,



SK

škody, ktoré sú dôsledkom nedodržania užívateľskej príručky, poškodenia spôsobené použitím s iným produktom, škody spôsobené opravami, ktoré nepovoľujeme, alebo v prípade, že je výrobok odcudzený alebo ak bolo odstránené, alebo zmenené označenie alebo identifikačné číslo z výrobku. Príklady bežného opotrebenia sú kolesá a textilie opotrebované pri pravidelnom používaní a prirodzené čnenie farieb a materiálov, z dôvodu normálneho starnutia výrobku.

Čo robiť v prípade chýb:

Ak nastanú problémy alebo chyby, vašou najlepšou voľbou je autorizovaný dielcer alebo nami uznaný predajca. Našu 24 mesačnú záruku vám uznajú(1). Musíte mať doklad o kúpe vykonanej v rámci 24 mesiacov pred žiadosťou o opravu. Ak podáte platnú reklamáciu v rámci tejto záruky, môžeme požiadať, aby ste vrátili váš výrobok autorizovanému predajcovi alebo nami uznanému predajcovi, alebo aby ste nám výrobok zaslali v súlade s našimi pokynmi. Ak dodržíte všetky inštrukcie zaplatíme za prepravu a spätnú dopravu. Poškodenia a/alebo chyby, na ktoré sa nevzťahuje naša záruka ani zákonné práva spotrebiteľa a/alebo poškodenia a/alebo chyby, pokiaľ ide o výrobky, ktoré nie sú zahrnuté v našej záruke, môžu byť riešené za primeraný poplatok.

Life Time Warranty: Spoločnosť Quinny poskytuje novým používateľom jej produktov dobrovoľnú záruku výrobcu Life Time Warranty za podmienok, ktoré sú uverejnené na našej webovej stránke www.quinny.com/lifetimewarranty. Ak si chcete uplatniť nárok na túto záruku Life Time Warranty, musíte sa najskôr zaregistrovať na našej webovej stránke.

Práva spotrebiteľa:

Spotrebiteľ má zákonné právo v súlade s platnými právnymi predpismi pre spotrebiteľov, ktoré sa môže líšiť od krajiny ku krajine. Právo spotrebiteľa podľa platných vnútroštátnych právnych predpisov nie je ovplyvnené touto zárukou.

Táto záruka je poskytovaná firmou Dorel Netherlands. Sme registrovaný v Holandsku pod číslom



SK

spoločnosti 17060920. Naša obchodná adresa je Korendijk 5, 5704 RD Helmond, Holandsko, a naša poštová adresa je PO Box 6071, 5700 ET Helmond, Holandsko.

Mená a adresy ďalších dcérskych spoločností skupiny Dorel nájdete na poslednej strane tohto návodu a na našich webových stránkach pre danú značku.

(1) Produkty zakúpené od predajcov alebo obchodných zástupcov, ktorí odstránia alebo zmenia značenia alebo identifikačné čísla, sa považujú za neoprávnené. Na tieto produkty sa záruka nevzťahuje, keďže sa pravosť týchto produktov nedá overiť."

130.com.ua



ΑΣΦΑΛΕΙΑ

- Όλα τα προϊόντα της Maxi-Cosi έχουν σχεδιαστεί και ελεγχθεί με ιδιαίτερη προσοχή για την ασφάλεια και την άνεση του παιδιού σας. Χρησιμοποιείτε μόνο τα εγκεκριμένα εξαρτήματα που διατίθενται από την Maxi-Cosi. Η χρήση άλλων εξαρτημάτων μπορεί να αποδειχθεί επικίνδυνη.
- Είστε πάντα προσωπικά υπεύθυνοι για την ασφάλεια του παιδιού σας. Διαβάστε προσεκτικά αυτές τις οδηγίες και εξοικειωθείτε με το προϊόν προτού το χρησιμοποιήσετε.
- Να φυλάσσετε πάντα τις οδηγίες για μελλοντική αναφορά. Υπάρχει μια ειδική θήκη φύλαξης στο παιδικό κάθισμα.
- Το Titan προορίζεται αποκλειστικά για χρήση στο αυτοκίνητο.
- Μην χρησιμοποιείτε μεταχειρισμένα προϊόντα, των οποίων το ιστορικό είναι άγνωστο. Ορισμένα τμήματα μπορεί να είναι σπασμένα, σκισμένα ή να λείπουν.
- Αντικαταστήστε το Titan εάν υποστεί έντονη καταπόνηση σε περίπτωση ατυχήματος.

ΠΡΟΕΙΔΟΠΟΙΗΣΗ:

- Μην πραγματοποιήσετε καμία απολύτως αλλαγή στο κάθισμα αυτοκινήτου, καθώς αυτό θα μπορούσε να οδηγήσει σε επισφαλείς καταστάσεις. Το κάθισμα αυτοκινήτου Titan στο αυτοκίνητο:
- Προτού αγοράσετε αυτό το προϊόν, βεβαιωθείτε ότι το κάθισμα αυτοκινήτου είναι συμβατό με το όχημα στο οποίο θα χρησιμοποιηθεί.
- Καθολικό σύστημα ISOFIX σε θέση με μέτωπο προς τα εμπρός, μέγεθος κατηγορίας Β1. Δείτε τον πίνακα για το μέγεθος κατηγορίας σε κάθε λειτουργία εγκατάστασης.
- Πριν από την εγκατάσταση του παιδικού καθίσματος αυτοκινήτου με τα σημεία στερέωσης ISOFIX, πρέπει να διαβάσετε το εγχειρίδιο οδηγιών χρήσης του οχήματος. Αυτό το εγχειρίδιο υποδεικνύει τις θέσεις που είναι συμβατές με το μέγεθος κατηγορίας των καθισμάτων αυτοκινήτου.
- Το Maxi-Cosi Titan είναι εγκεκριμένο σύμφωνα με το πρότυπο ECE R44/04 και είναι κατάλληλο για παιδιά βάρους 9 έως 36 kg
- Βεβαιωθείτε ότι το πτυσσόμενο πίσω κάθισμα έχει ασφαλίσει στη θέση του.



EL

- Βεβαιωθείτε για την κατάλληλη ασφάλιση των αποσκευών και άλλων αντικειμένων που ενδέχεται να προκαλέσουν τραυματισμούς σε περίπτωση σύγκρουσης.
- Να καλύπτετε πάντα το Titan, εάν το αυτοκίνητο εκτίθεται σε άμεσο ηλιακό φως. Διαφορετικά, το κάλυμμα και τα μεταλλικά και πλαστικά τμήματα μπορεί να υπερθερμανθούν και να βλάψουν το δέρμα του παιδιού σας.
- Βεβαιωθείτε ότι οι μιάνες που συγκρατούν το κάθισμα αυτοκινήτου στο όχημα είναι σφιχτοί.

ΠΡΟΕΙΔΟΠΟΙΗΣΗ:

- Στην περίπτωση όπου το κάθισμα αυτοκινήτου είναι εγκατεστημένο στη θέση του συνοδηγού, σας συνηγορούμε να απενεργοποιήσετε τον αερόσακο του συνοδηγού, εάν το παιδί σας κάθεται σε θέση με μέτωπο προς τα εμπρός, και να τοποθετήσετε το κάθισμα του επιβάτη στην πλέον οπίσθια θέση.

Παιδί στο κάθισμα αυτοκινήτου Titan:

- Μην αφήνετε ποτέ το παιδί σας χωρίς επίβλεψη.
- Τόσο για τη δική σας ασφάλεια όσο και για την ασφάλεια του παιδιού σας, να τοποθετείτε πάντα το παιδί στο κάθισμα αυτοκινήτου και να το δένετε, ακόμα και αν η διαδρομή είναι μικρή.
- Για την ομάδα 2/3, χρησιμοποιήστε το Maxi-Child Titan μόνο σε μια θέση με μέτωπο προς τα εμπρός η οποία διαθέτει αυτόματη ή στατική ζώνη 3 σημείων, εγκεκριμένη σύμφωνα με το πρότυπο ECE R16 ή παρόμοιο. ΜΗΝ χρησιμοποιείτε ζώνη 2 σημείων.
- Αφού τοποθετήσετε το παιδί σας στο κάθισμα, βεβαιωθείτε ότι η ζώνη είναι αρκετά σφιχτή τραβώντας τους μιάνες. Πριν από κάθε χρήση, βεβαιωθείτε ότι η ζώνη δεν είναι κατεστραμμένη ή δεν έχει συστραφεί.
- Βεβαιωθείτε ότι μεταξύ των ζωνών και του παιδιού σας δεν υπάρχει απόσταση μεγαλύτερη του ενός δακτύλου (1 cm). Εάν υπάρχει περισσότερος χώρος από 1 cm, σφίξτε περισσότερο τη ζώνη.
- Ελέγξτε ότι το στήριγμα κεφαλιού είναι ρυθμισμένο στο κατάλληλο ύψος.
- Μην χρησιμοποιείτε το σύστημα συγκράτησης παιδιού χωρίς το κάλυμμα. Μην αντικαθιστάτε το κάλυμμα του καθίσματος με άλλο κάλυμμα από αυτό που συνιστά ο κατασκευαστής, διότι θα επηρεαστεί άμεσα η λειτουργία του καθίσματος αυτοκινήτου.



- Η θερμοκρασία εντός του οχήματος μπορεί να αυξηθεί πολύ, ιδιαίτερα μετά από εκτεταμένη περίοδο έκθεσης στον ήλιο. Σας συνιστούμε, υπό τις συνθήκες αυτές, να καλύπτετε το κάθισμα αυτοκινήτου με κάποιο ύφασμα ή αντίστοιχο υλικό για να αποτρέψετε την υπερθέρμανση των εξαρτημάτων στερέωσης, και ιδίως των μεταλλικών τμημάτων της ζώνης, και την πρόκληση εγκαυμάτων στο παιδί.

ΠΡΟΣΟΧΗ:

- Για την ομάδα 1 του συστήματος ISOFIX, η χρήση αγκίστρων τοποθέτησης για κατώτερη διάταξη στερέωσης στο όχημα δεν είναι επαρκής. Είναι απαραίτητη η σύνδεση της ζώνης πρόσθετης στερέωσης TOP TETHER* στο ανώτερο σημείο στερέωσης που συνιστάται από τον κατασκευαστή του αυτοκινήτου.
- Τοποθέτηση του καθίσματος Titan με τις ζώνες πρόσθετης στερέωσης χρησιμοποιώντας τα επιπρόσθετα σημεία στερέωσης ISOFIX.
- Τα σημεία στερέωσης ISOFIX δημιουργήθηκαν για την ασφαλή και εύκολη στερέωση των παιδικών συστημάτων ασφαλείας εντός του αυτοκινήτου. Δεν είναι εξοπλισμένα όλα τα αυτοκίνητα με αυτά τα σημεία στερέωσης, αν και παρέχονται στα πιο πρόσφατα μοντέλα. Συμβουλευτείτε τον συνημμένο κατάλογο αυτοκινήτων για να ελέγξετε σε ποια οχήματα μπορεί να εγκατασταθεί σωστά το κάθισμα αυτοκινήτου (μπορείτε επίσης να συμβουλευτείτε τις πρόσθετες ενημερωμένες εκδόσεις αυτού του καταλόγου στην ιστοσελίδα www.maxi-cosi.com).
- Στη θέση με μέτωπο προς τα εμπρός, το κάθισμα θα πρέπει να τοποθετηθεί στο πίσω κάθισμα του αυτοκινήτου ή, σε εξαιρετικές περιπτώσεις, στο μπροστινό κάθισμα σύμφωνα με την ισχύουσα νομοθεσία της χώρας (στη Γαλλία διέπεται από τις διατάξεις του διατάγματος υπ' αριθμόν 91-1321 της 27ης Δεκεμβρίου 1991).
- Κατά την εγκατάσταση του καθίσματος αυτοκινήτου για την ομάδα 1 με σύστημα ISOFIX, είναι απαραίτητο να αφαιρέσετε το στήριγμα κεφαλιού για την ορθή τοποθέτηση της ζώνης πρόσθετης στερέωσης TOP TETHER.
- Προειδοποίηση: κατά την εγκατάσταση του καθίσματος αυτοκινήτου, είναι πιθανόν να δημιουργηθούν κενά μεταξύ της βάσης του καθίσματος αυτοκινήτου και του καθίσματος του οχήματος, ανάλογα με τη θέση των σημείων στερέωσης εντός του οχήματος.



EL

- Αντικαταστήστε το Maxi-Cosi Titan, εάν υποστεί έντονη καταπόνηση σε περίπτωση ατυχήματος: η ασφάλεια του παιδιού σας δεν θα μπορεί πλέον να διασφαλιστεί!"
- Ο χρήστης πρέπει πάντα να ελέγχει ότι έχει ασφαλίσει σωστά όλες τις αποσκευές και άλλα αντικείμενα που είναι πιθανό να προκαλέσουν τραυματισμούς στον επιβάτη του καθίσματος αυτοκινήτου σε περίπτωση σύγκρουσης.
- Τα άκαμπτα τμήματα και τα πλαστικά τμήματα του συστήματος συγκράτησης παιδιού πρέπει να τοποθετούνται και να εγκαθίστανται με τέτοιο τρόπο ώστε, όταν το όχημα χρησιμοποιείται υπό κανονικές συνθήκες, να μην είναι παγιδευμένα σε κάποιο μηχανισμό ανάκλησης του καθίσματος ή στην πόρτα του οχήματος.
- Να ελέγχετε πάντα ότι κανένα σημείο του καθίσματος ή της ζώνης δεν είναι παγιδευμένο κάτω από το κάθισμα ή στην πόρτα του οχήματος.
Μην τροποποιείτε την κατασκευή ή τα υλικά του καθίσματος αυτοκινήτου και της ζώνης του καθίσματος χωρίς να συμβουλευτείτε τον κατασκευαστή.
- Μην χρησιμοποιείτε το σύστημα συγκράτησης παιδιού χωρίς το κάλυμμα. Μην αντικαθιστάτε το κάλυμμα του καθίσματος με άλλο κάλυμμα από αυτό που συνιστά ο κατασκευαστής, διότι επηρεάζεται άμεσα η λειτουργία του συστήματος συγκράτησης παιδιού.
- Αυτό το σύστημα συγκράτησης παιδιού είναι αποτελεσματικό μόνο εάν τηρούνται οι οδηγίες χρήσης.
- Να ασφαρίζετε πάντα το σύστημα συγκράτησης παιδιού, ακόμα και όταν το παιδί δεν κάθεται σε αυτό.
- Μην τοποθετείτε ποτέ βάρια αντικείμενα στο ράφι της πλάτης του πίσω καθίσματος, για να αποφύγετε τον κίνδυνο τραυματισμού σε περίπτωση ατυχήματος.
- Τα πτυσσόμενα καθίσματα θα πρέπει να είναι πάντα ασφαλισμένα στη θέση τους.
- Σε περίπτωση αμφιβολιών για τη σωστή εγκατάσταση ή χρήση του συστήματος, σας συμβουλεύουμε να απευθυνθείτε στον διανομέα ή τον κατασκευαστή του συστήματος συγκράτησης παιδιού.

ΠΡΟΣΟΧΗ

- Διατηρείτε το κάθισμα του αυτοκινήτου καθαρό. Μην χρησιμοποιείτε λιπαντικά ή δραστικά προϊόντα καθαρισμού.



Ένθεμα για νήπια:

- Το ένθεμα που περιλαμβάνεται στο κάθισμα Titan παίζει σημαντικό ρόλο στην αποτελεσματικότητα του συστήματος συγκράτησης παιδιού για παιδιά βάρους 9-15 kg, ομάδα 1. Μπορεί να αφαιρεθεί και το κάλυμμα βγαίνει για πλύσιμο, αλλά είναι απαραίτητο να τοποθετηθεί ξανά στη θέση του και να χρησιμοποιείται μόνο αυτό το γνήσιο ένθεμα Maxi-Cosi Titan. Αυτό το ένθεμα είναι κατάλληλο για χρήση αποκλειστικά με το κάθισμα Titan.

Υφασμα:

- Το κάλυμμα μπορεί να αφαιρεθεί για πλύσιμο. Όταν το κάλυμμα χρειάζεται αντικατάσταση, να χρησιμοποιείτε μόνο γνήσιο κάλυμμα της Maxi-Cosi, καθώς αποτελεί αναπόσπαστο μέρος της απόδοσης του συστήματος συγκράτησης παιδιού
- Για λόγους ασφαλείας, οι επωμίδες δεν αφαιρούνται. Καθαρίστε τις χρησιμοποιώντας ένα υγρό πανί
- Πριν από το καθάρισμα, ελέγξτε την ταμπέλα που είναι ραμμένη στα διάφορα σημεία του υφάσματος. Θα βρείτε τα σύμβολα για το πλύσιμο που υποδεικνύουν τον τρόπο πλυσίματος του κάθε τμήματος.

Υποδοχές:

- Καθαρίστε τις υποδοχές χρησιμοποιώντας ένα υγρό πανί.

ΠΕΡΙΒΑΛΛΟΝ

- Φυλάσσετε τις πλαστικές συσκευασίες μακριά από τα παιδιά, ώστε να αποφευχθεί η ασφυξία. Για περιβαλλοντικούς λόγους, όταν σταματήσετε να χρησιμοποιείτε το προϊόν, πρέπει να το απορρίψετε στις κατάλληλες εγκαταστάσεις απορριμμάτων σύμφωνα με την τοπική νομοθεσία.

ΕΡΩΤΗΣΕΙΣ

- Επικοινωνήστε με τον τοπικό διανομέα της Maxi-Cosi ή επισκεφτείτε την ενότητα "Our services" (Οι υπηρεσίες μας) της ιστοσελίδας μας www.maxi-cosi.com. Σε αυτήν την περίπτωση, πρέπει να έχετε στη διάθεσή σας τα παρακάτω στοιχεία:



EL

- Τον σειριακό αριθμό
- Τη μάρκα και τον τύπο αυτοκινήτου και καθίσματος στα οποία χρησιμοποιείται το Titan
- Την ηλικία, το ύψος και το βάρος του παιδιού σας.

ΕΓΓΥΗΣΗ

Η 24μηννη εγγύηση του προϊόντος μας συμβολίζει την εμπιστοσύνη μας στην απόλυτη ποιότητα του σχεδιασμού, της κατασκευής, της παραγωγής και της απόδοσης του προϊόντος μας. Εγγυούμαστε ότι αυτό το προϊόν κατασκευάστηκε σύμφωνα με τις τρέχουσες ευρωπαϊκές απαιτήσεις ασφαλείας και τα πρότυπα ποιότητας που ισχύουν για αυτό το προϊόν και ότι το προϊόν κατά την αγορά του δεν παρουσιάζει ελαττωματικά υλικά ή βλάβες στην κατασκευή. Στις συνθήκες που αναφέρονται στο παρόν, οι καταναλωτές μπορούν να επικαλεστούν την παρούσα εγγύηση στις χώρες όπου έχει πωληθεί το προϊόν από θυγατρική εταιρία του Ομίλου Dorel ή από εξουσιοδοτημένο αντιπρόσωπο ή κατάσταση λιανικής.

Η 24μηννη εγγύηση καλύπτει όλες τις κατασκευαστικές βλάβες στα υλικά εφόσον το προϊόν χρησιμοποιείται υπό κανονικές συνθήκες και σύμφωνα με το εγχειρίδιο χρήσης για περίοδο 24 μηνών από την ημερομηνία της αρχικής αγοράς λιανικής από τον πρώτο χρήστη-πελάτη. Σε περίπτωση που στο πλαίσιο της εγγύησης επιθυμείτε να ζητήσετε επισκευή ή ανταλλακτικά για τυχόν βλάβες στα υλικά και την κατασκευή, πρέπει να επιδείξετε την απόδειξη αγοράς η οποία πραγματοποιήθηκε στο διάστημα των τελευταίων 24 μηνών πριν από την αίτηση για τεχνική υποστήριξη.

Η 24μηννη εγγύησή μας δεν καλύπτει ζημιές που έχουν προκληθεί από φυσιολογική φθορά και καταστροφή, ζημιές από ατυχήματα, κατάχρηση του προϊόντος, αμέλεια, φωτιά, επαφή με υγρά ή άλλη εξωγενή αίτια, ζημιές που προκύπτουν λόγω μη συμμόρφωσης με το εγχειρίδιο χρήσης, που προκαλούνται από τη χρήση άλλου προϊόντος ή κατά το σέρβις από μη εξουσιοδοτημένο προσωπικό ή ζημιές που προκλήθηκαν εάν το προϊόν κλάπηκε ή αφαιρέθηκε ή αλλάχθηκε η ετικέτα με τον αριθμό αναγνώρισης προϊόντος. Παραδείγματα φυσιολογικής φθοράς περιλαμβάνουν τη φθορά των τροχών και του υφάσματος λόγω κανονικής χρήσης και τη φυσιολογική εξασθένηση των χρωμάτων καθώς και τη



EL

φθορά των υλικών εξαιτίας της κανονικής χρήσης του προϊόντος με την πάροδο του χρόνου.

Τι να κάνετε σε περίπτωση βλάβης:

Σε περίπτωση προβλημάτων ή βλάβης, η καλύτερη επιλογή για γρήγορη τεχνική υποστήριξη είναι να επισκεφτείτε τον αντιπρόσωπο ή το κατάστημα λιανικής πώλησης που είναι εξουσιοδοτημένοι από εμάς και αναγνωρίζουν την 24μηνια εγγύησή μας(1). Πρέπει να επιδείξετε την απόδειξη αγοράς η οποία πραγματοποιήθηκε στο διάστημα των τελευταίων 24 μηνών πριν από την αίτηση για τεχνική υποστήριξη. Για τη διευκόλυνσή σας μπορείτε να ζητήσετε από το τμήμα τεχνικής υποστήριξης της να προεγκρίνουμε εμείς την αίτησή σας για τεχνική υποστήριξη. Εάν υποβάλλετε έγκυρη αξίωση σύμφωνα με την παρούσα εγγύηση, ενδέχεται να ζητήσουμε επιστροφή του προϊόντος σε εξουσιοδοτημένο αντιπρόσωπο ή αναγνωρισμένο πωλητή λιανικής ή αποστολή του προϊόντος σε εμάς σύμφωνα με τις οδηγίες μας. Θα καλύψουμε τα έξοδα αποστολής και επιστροφής εάν τηρηθούν όλες οι οδηγίες. Βλάβες και/ή ελαττώματα που δεν καλύπτονται από την εγγύησή μας ή από τα νομικά δικαιώματα του καταναλωτή και βλάβες και/ή ελαττώματα που αφορούν τα προϊόντά μας που δεν καλύπτονται από την εγγύησή μας, μπορούν να επισκευαστούν σε λογικές τιμές.

Δικαιώματα του καταναλωτή:

Ο καταναλωτής έχει νόμιμα δικαιώματα σύμφωνα με την ισχύουσα νομοθεσία περί καταναλωτών, που είναι πιθανόν να διαφέρει σε κάθε χώρα. Τα δικαιώματα του καταναλωτή σύμφωνα με την ισχύουσα εθνική νομοθεσία δεν επηρεάζονται από την παρούσα εγγύηση.

Εγγύηση εφόρου ζωής:

Σύμφωνα με τους όρους και τις προϋποθέσεις που δημοσιεύονται στην ιστοσελίδα μας www.maxi-co-si.com/lifetimewarranty, ο κατασκευαστής προσφέρει εθελοντική εγγύηση εφόρου ζωής για τους πρώτους χρήστες. Για την διεκδίκηση της εγγύησης εφόρου ζωής θα πρέπει να εγγραφείτε στην ιστοσελίδα μας.



EL

Η παρούσα εγγύηση παρέχεται από την Dorel Netherlands. Είμαστε καταχωρημένοι στην Ολλανδία με αριθμό εταιρίας 17060920. Η διεύθυνση της εταιρίας είναι: Korendijk 5, 5704 RD Helmond, The Netherlands, και η ταχυδρομική μας διεύθυνση είναι P.O. Box 6071, 5700 ET Helmond, The Netherlands.

Τα ονόματα και οι διευθύνσεις άλλων θυγατρικών του ομίλου Dorel group μπορούν να βρεθούν στην τελευταία σελίδα του παρόντος εγχειριδίου και στην ιστοσελίδα μας για τη μάρκα που σας ενδιαφέρει.

(1) Προϊόντα που αγοράστηκαν από καταστήματα λιανικής πώλησης ή από αντιπροσώπους που αφαιρούν ή αλλάζουν τις ετικέτες ή τους αριθμούς ταυτοποίησης δεν θεωρούνται εγκεκριμένα. Προϊόντα που αγοράστηκαν από μη εξουσιοδοτημένα καταστήματα λιανικής δεν θεωρούνται εγκεκριμένα. Αυτά τα προϊόντα δεν καλύπτονται από εγγύηση, καθώς δεν είναι εφικτή η διαπίστωση της γνησιότητάς τους."

SIGURANȚĂ

- Toate produsele Maxi-Cosi au fost concepute și testate cu grijă pentru siguranța și confortul bebelușului dumneavoastră. Utilizați exclusiv accesorii comercializate sau aprobate de Maxi-Cosi. Utilizarea altor accesorii se poate dovedi periculoasă.
- Sunteți direct răspunzător pentru siguranța copilului dumneavoastră în orice moment; vă rugăm să parcurgeți atent aceste instrucțiuni și să vă familiarizați cu produsul înainte de utilizare.
- Păstrați în permanență la îndemână instrucțiunile de utilizare, pentru a le consulta la nevoie; pe scaunul copilului, există un compartiment de depozitare special prevăzut în acest scop.
- Sistemul Titan este destinat exclusiv utilizării în mașină.
- Nu utilizați produse second-hand al căror istoric este necunoscut. Unele componente pot fi rupte, deteriorate sau pot chiar lipsi.
- Înlocuiți sistemul Titan dacă acesta a fost supus unor presiuni ieșite din comun în timpul unui accident.

AVERTISMENT:

- Nu modificați în niciun fel scaunul auto; acest lucru poate duce la condiții de nesiguranță.
Scaunul auto Titan în mașină:
- Înainte de a achiziționa acest produs, asigurați-vă că scaunul auto este compatibil cu vehiculul în care va fi folosit.
- Sistem universal ISOFIX în poziție cu fața către direcția de mers, clasa de mărime B1. Consultați tabelul privind clasa de mărime în fiecare mod de instalare.
- Înainte de a instala scaunul auto cu sistemul de ancorare ISOFIX, trebuie să citiți manualul de instrucțiuni al vehiculului. Acest manual va indica locurile compatibile cu clasa de mărime a scaunelor auto."
- Sistemul Titan Maxi-Cosi a fost aprobat în conformitate cu standardele ECE R44/04 și este adecvat pentru copii cu greutatea cuprinsă între 9 și 36 kg.
- Asigurați-vă că scaunul rabatabil din spate este blocat în poziție.



RO

- Asigurați-vă că bagajele și alte obiecte care pot cauza vătămări corporale în eventualitatea unei coliziuni sunt bine protejate.
- Acoperiți întotdeauna dispozitivul Titan atunci când este expus la lumina directă a soarelui în interiorul mașinii. În caz contrar, husa, componentele de metal și de plastic ar putea să se încălzească prea mult pentru pielea copilului dumneavoastră.
- Asigurați-vă că toate curelele care fixează scaunul auto în interiorul vehiculului sunt bine strânse.

AVERTISMENT:

- Atunci când scaunul auto este montat pe scaunul pasagerului din față, vă recomandăm să dezactivați perna de aer în cazul în care copilul dumneavoastră este așezat cu fața către direcția de mers și, de asemenea, să trageți scaunul pasagerului cât mai în spate cu putință.

Când copilul se află pe scaunul auto Titan:

- Nu lăsați niciodată copilul nesupravegheat.
- Pentru siguranța dumneavoastră și a copilului, așezați întotdeauna copilul în scaunul auto și fixați sistemul de prindere, oricât de scurtă este călătoria planificată.
- În ceea ce privește grupa 2/3, utilizați sistemul Titan Maxi-Cosi exclusiv pe un scaun poziționat cu fața către direcția de mers, echipat cu o centură automată sau statică în 3 puncte, aprobată în conformitate cu standardul ECE R16 sau similar. NU utilizați o centură cu prindere în 2 puncte.
- După ce așezați copilul în scaunul auto, trageți de centură pentru a vă asigura că hamurile sunt suficient de bine strânse. Înainte de fiecare utilizare, asigurați-vă că hamurile nu sunt deteriorate sau răsucite. Asigurați-vă că între hamuri și copil puteți introduce cel mult un deget (distanță de maximum 1 cm). Dacă spațiul este mai mare de 1 cm, strângeți mai bine centura.
- Asigurați-vă că suportul pentru cap este reglat la înălțimea potrivită.
- Nu utilizați dispozitivul de siguranță pentru copii fără husă. Nu înlocuiți husa scaunului auto cu alte produse decât cel recomandat de producător, deoarece acest lucru va avea un efect direct asupra bunei funcționări a scaunului auto.

- * Temperatura din interiorul unui vehicul poate crește foarte mult, în special după o perioadă prelungită de expunere la soare. În astfel de condiții, vă recomandăm să acoperiți scaunul mașinii cu o bucată de material sau ceva similar, astfel încât să împiedicați accesoriile chingilor și în special componentele metalice să se încălzească în exces și să îl ardă pe copil.

ATENȚIE:

- Pentru grupa 1, în sistemul ISOFIX, utilizarea clemelor de fixare pentru ancorare inferioară în vehicul nu este suficientă. Este esențial să se fixeze „TOP TETHER” în punctul de ancorare superior recomandat de către producătorul vehiculului.
- Montarea scaunului Titan cu chingi suplimentare, utilizând punctele ISOFIX suplimentare de ancorare ale vehiculului.
- Ancorele ISOFIX au fost dezvoltate pentru a obține o fixare sigură și ușoară a sistemelor de siguranță pentru copii în interiorul mașinii. Nu toate mașinile sunt echipate cu aceste ancore, deși ele fac parte din dotarea standard la modelele mai recente. Consultați lista anexată de autoturisme în care scaunul auto poate fi instalat în mod corect (puteți consulta, de asemenea, actualizări suplimentare ale acestei liste pe pagina web: www.maxi-cosi.com).
- În poziția cu fața la direcția de mers, scaunul trebuie să fie așezat pe bancheta din spate a mașinii sau, în mod excepțional, pe bancheta din față, respectând prevederile legale în vigoare în țara respectivă (în Franța: în conformitate cu condițiile prevăzute în decretul 91-1321 din 27/12/1991).
- La instalarea scaunului auto pentru Grupa 1 cu ISOFIX, este necesară scoaterea suportului pentru cap, pentru montarea corectă a chingii TOP TETHER.
- Avertisment: atunci când instalați scaunul auto, pot exista spații între baza scaunului auto și scaunul vehiculului, în funcție de poziția punctelor de ancorare din interiorul vehiculului.
- Înlocuiți sistemul Titan Maxi-Cosi dacă acesta a fost supus unor presiuni prea mari în timpul unui accident: în acest caz, siguranța copilului dumneavoastră nu mai poate fi garantată."
- Utilizatorul se va asigura în permanență că bagajele și alte obiecte care i-ar putea provoca vătămări corporale ocupantului scaunului auto în caz de impact sunt bine protejate.



RO

- Componentele rigide și elementele din material plastic ale unui dispozitiv de siguranță pentru copii vor fi poziționate și montate în așa fel încât să nu fie prinse sub un scaun care se deplasează sau în portiera mașinii, în condiții de utilizare normală a autovehiculului.
- Asigurați-vă întotdeauna că nicio parte a scaunului auto sau a hamului nu este prinsă sub scaunul autovehiculului sau în portiera mașinii.
- Nu modificați niciodată structura sau materialele scaunului auto sau ale centurii fără a vă consulta în prealabil cu producătorul.
- Nu utilizați dispozitivul de siguranță pentru copii fără husă. Nu înlocuiți husa scaunului auto cu o altă husă decât cea recomandată de producător, deoarece acest lucru va avea un efect direct asupra bunei funcționări a dispozitivului de siguranță pentru copii.
- Acest dispozitiv de siguranță pentru copii este eficient numai dacă sunt respectate instrucțiunile de utilizare.
- Fixați întotdeauna dispozitivul de siguranță pentru copii, chiar și atunci când copilul nu îl folosește.
- Nu așezați niciodată obiecte grele sub luneta mașinii, pentru a evita pericolul ca acestea să fie proiectate în eventualitatea unui accident.
- Scaunele rabatabile vor fi întotdeauna blocate pe poziție.
- Dacă există îndoieli cu privire la montarea sau utilizarea corectă a sistemului, este recomandat ca utilizatorul să ia legătura cu distribuitorul sau cu producătorul dispozitivului de siguranță pentru copii.

ÎNȚREȚINERE

- Mențineți scaunul auto curat. Nu folosiți lubrifianți sau agenți de curățare agresivi.

Reductor:

- Reductorul inclus în scaunul auto Titan joacă un rol esențial în ceea ce privește eficiența sistemului de reținere pentru copii între 9 și 15 kg, grupa 1. Reductorul poate fi scos, iar husa poate fi îndepărtată, la rândul ei, pentru spălare, dar este esențial să reasezați apoi reductorul la locul său și să utilizați exclusiv acest model oficial de reductor Titan Maxi-Cosi. Acest reductor este utilizat exclusiv cu scaunul auto Titan.



Material textil:

- Husa poate fi scoasă pentru a fi spălată. Dacă husa necesită înlocuire la un moment dat, utilizați numai modelul oficial de husă Maxi-Cosi, deoarece ea are un rol esențial în ceea ce privește performanțele sistemului.
- Din motive de siguranță, pernuțele de umeri nu sunt detașabile. Curățați-le folosind o cârpă umedă.
- Înainte de curățare, verificați eticheta cusută în diferite părți ale țesăturii; veți găsi simbolurile ce indică metoda de spălare recomandată pentru fiecare articol.

Scoică:

- Curățați scoica folosind o cârpă umedă.

MEDIUL ÎNCONJURĂTOR

- Nu lăsați ambalajul de plastic la îndemâna copiilor, pentru a evita sufocarea acestora. Din motive care țin de protecția mediului înconjurător, atunci când încetați să mai folosiți acest produs, vă rugăm să îl aruncați în containerele adecvate de colectare a deșeurilor, în conformitate cu prevederile legale în vigoare la nivel local.

ÎNTREBĂRI

- Vă rugăm să contactați distribuitorul Maxi-Cosi local sau pe pagina noastră web, www.maxi-cosi.com, la secțiunea „Serviciile noastre”. Când faceți acest lucru, vă rugăm să aveți la îndemână următoarele informații:
 - Număr de serie;
 - Marca și modelul mașinii și scaunul pe care este folosit sistemul Titan;
 - Vârsta, înălțimea și greutatea copilului.

GARANȚIE



RO

Garanția de 24 de luni oferită de către noi reflectă încrederea noastră în calitatea deosebită a produselor, din punct de vedere al concepției, proiectării, producției și performanțelor. Garantăm că acest produs a fost fabricat în conformitate cu cerințele de siguranță și standardele de calitate aflate în vigoare în Europa în momentul de față și că acest produs nu prezintă defecte de manoperă sau materiale în momentul achiziției. În virtutea condițiilor menționate aici, această garanție poate fi invocată de către consumatorul din țările în care acest produs a fost vândut de către o filială a Dorel Group sau de către un vânzător sau detailist autorizat.

Garanția de 24 de luni oferită de către noi acoperă din momentul achiziției timp de 24 de luni defectele de fabricație în ceea ce privește manopera sau materialele, pentru utilizarea în condiții normale și în conformitate cu instrucțiunile din manualul de utilizare. Pentru a solicita reparații sau piese de schimb în baza garanției pentru defecte de manoperă sau materiale, trebuie să prezentați dovada achiziției produsului în ultimele 24 luni dinaintea solicitării de service.

Garanția de 24 de luni oferită de către noi nu acoperă defecțiunile provocate de uzura normală, accidente, utilizare abuzivă sau neglijentă, nerespectarea instrucțiunilor din manual, foc, contact cu lichide sau folosirea cu alte produse. De asemenea, garanția nu se aplică pentru defecțiunile rezultate în urma reparațiilor de către persoane neautorizate, în cazul furtului sau dacă etichetele sau numărul de identificare aflate pe produs au fost îndepărtate sau schimbate. Exemple de uzură normală includ roțile și materialele uzate ca urmare a utilizării regulate, deteriorarea naturală a culorilor și materialelor în urma îmbătrânirii produsului.

În caz de defecte:

În cazul în care apar probleme sau defecte, vă recomandăm să apelați la distribuitorul sau vânzătorul autorizat de către noi. Aceștia acceptă garanția noastră de 24 de luni(1). Trebuie să prezentați dovada achiziției produsului în ultimele 24 luni dinaintea solicitării de service. Demersurile sunt mai rapide dacă noi aprobăm în prealabil solicitarea de service din partea dumneavoastră. Dacă solicitarea dumneavoastră este fondată pe baza acestei garanții, atunci s-ar putea să vă rugăm să returnați produsul la distribuitorul sau

vanzătorul autorizat de către noi, sau să ne trimiteți produsul în conformitate cu instrucțiunile noastre. Dacă respectați toate instrucțiunile, noi plătim cheltuielile de transport și de returnare. Daunele și/sau defectele care nu fac obiectul garanției noastre sau al legilor pentru protecția consumatorilor, respectiv daunele și/sau defectele produsului care nu fac obiectul garanției pot fi remediate la un tarif rezonabil.

Lifetime Warranty:

În conformitate cu termenii și condițiile afișate pe site-ul nostru web www.quinny.com/lifetimewarranty Quinny oferă o Lifetime Warranty voluntară a producătorului utilizatorilor inițiali. Pentru a solicita această Lifetime Warranty trebuie să vă înregistrați pe site-ul nostru web.

Drepturile consumatorilor:

Drepturile consumatorilor sunt reglementate de legile aplicabile pentru protecția consumatorilor, care pot varia în funcție de țară. Drepturile consumatorilor reglementate de legislația națională nu sunt afectate de această garanție.

Această garanție este oferită de către Dorel Netherlands. Compania noastră este înregistrată în Olanda, cu numărul de înregistrare 17060920. Adresa noastră comercială este Korendijk 5, 5704 RD Helmond, Olanda, iar adresa noastră poștală este P.O. Box 6071, 5700 ET Helmond, Olanda.

Numele și adresele celorlalte filiale ale grupului Dorel le puteți găsi pe ultima pagină a acestui manual, respectiv pe pagina web pentru marca în cauză.

(1) Produsele achiziționate de la distribuitori sau vânzători care îndepărtează sau schimbă etichetele sau codurile de identificare sunt considerate neautorizate. Sunt considerate produse neautorizate și cele achiziționate de la distribuitori sau vânzători neautorizați. Acestor produse nu li se aplică garanția, deoarece autenticitatea lor nu poate fi confirmată



ET

OHUTUS

- Kõik Maxi-Cosi tooted on hoolikalt disainitud ja neid on kontrollitud teie lapse turvalisuse ja mugavuse tagamiseks. Kasutage ainult Maxi-Cosi müüdavaid või heakskiiduga lisatarvikuid. Muude lisatarvikute kasutamine võib olla ohtlik.
- Teie vastutate alati oma lapse turvalisuse eest. Lugege need suunised hoolikalt läbi ja tutvuge tootega enne selle kasutamist.
- Hoidke suunised edaspidiseks kasutamiseks alles. Laste turvatoolil on selle jaoks spetsiaalne laegas.
- Titan on mõeldud kasutamiseks ainult autos.
- Ärge kasutage kasutatud tooteid, mille ajalugu pole teada. Mõned osad võivad olla katki, rebenenud või puudu.
- Asendage Titan, kui see on avariiis tugevate koormustega kokku puutunud.

HOIATUS!

- Turvatoolile ei tohi teha ühtegi muudatust, kuna see võib tekitada ohtlikke olukordi.
Turvatooli Titan kasutamine autos
- Enne selle toote ostmist veenduge, et seda saaks soovitud autos kasutada.
- Universaalne ISOFIX näoga sõidusuunas asendis, suurusklass B1. Vt suurusklasside tabelit iga paigaldusasendi puhul.
- Enne laste turvatooli paigaldamist ISOFIX-kinnitussüsteemiga tuleb lugeda sõiduki kasutusjuhendit.
Juhendis on toodud turvatooli suurusklassile vastavad kohad.
- Maxi-Cosi Titan on kiidetud heaks vastavalt standardile ECE R44/04 ja sobib kasutamiseks 9 kuni 36 kg kaaluvatele lastele.
- Veenduge, et kokkuklapitav tagaiste oleks asendisse lukustatud.
- Veenduge, et pagas ja muud esemed, mis võivad kokkupõrke korral vigastusi tekitada, oleks turvaliselt kinnitatud.
- Katke Titan alati kinni, kui auto on otsese päikesevalguse käes. Muidu võivad kate ning metall- ja plastosad lapse naha jaoks liiga kuumaks muutuda.



ET

- Veenduge, et turvatooli auto küljes hoidvad kinnitusrihmad oleksid pingul.

HOIATUS!

- Kui turvatool paigaldatakse eesmise kaassõitja istmele, soovitame eesmise kaassõitja turvapadja välja lülitada, kui laps istub näoga sõidusuunas, ja seada istme kõige tagumisse asendisse.

Laps turvatoolil Titan

- Ärge jätke last järelevalveta.
- Teie ja teie lapse turvalisuse huvides pange laps alati turvatoolile ning kinnitage nõuetekohaselt olenemata sõidu pikkusest.
- Rühma 2/3 puhul kasutage turvatooli Maxi-Cosi Titan ainult näoga sõidusuunas oleva istmel, millel on automaatne või fikseeritud 3 punktiga turvavöö ning mis on kiidetud heaks vastavalt standardile ECE R16 või samaväärsele. ÄRGE kasutage 2 punktiga turvavööd.
- Pärast lapse paigutamist turvatooli kontrollige, kas traksvöö on piisavalt pingul, tõmmates turvavööd. Veenduge iga kord enne kasutamist, et traksvöö ei oleks kahjustatud või keerduis.
- Lapse ja traksvöö vahele tohib mahtuda maksimaalselt üks sõrm (1 cm). Kui see vahe on suurem, tuleb traksvööd pingutada.
- Veenduge, et peatugi oleks reguleeritud õigele kõrgusele.
- Ärge kasutage turvatooli ilma katteta. Vajaduse korral asendage turvatooli kate ainult tootja soovitatuga, kuna teised katted mõjutavad otseselt turvatooli toimivust.
- Sõiduki sisetemperatuur võib tõusta väga kõrgeks, eriti pärast pikka aega otsese päikesevalguse käes olemist. Sellises olukorras on tungivald soovitatav autoiste mingi materjaliga kinni katta, et vältida traksvöö kinnituste ja ennekõike metallosade kuumenemist ning lapsele põletuste tekitamist.

TÄHELEPANU!

- Rühma 1 puhul ISOFIXi kasutades ei piisa ainult sõiduki alumiste kinnituspunktide jaoks mõeldud kinnitusklambrite kinnitamisest. Ülemine rihm TOP TETHER tuleb kindlasti autotootja soovitatud ülemise kinnituspunkti külge kinnitada.



ET

- Turvatooli Titan paigaldamine lisarihmadega sõiduki täiendavaid ISOFIX-kinnituspunkte kasutades.
 - ISOFIX-kinnitused on loodud, et tagada laste turvatoolide turvaline ja lihtne kinnitamine autos. Kõigil autodel ei ole neid kinnitusi, kuigi need kuuluvad uuematel autodel standardvarustusse. Vaadake lisatud loendit autodest, kuhu saab turvatooli nõuetekohaselt paigaldada (antud loendi uuendusi saate vaadata veebisaidil www.maxi-cosi.com).
 - Näoga sõidusuunas asendi puhul tuleb turvatool paigaldada auto tagaistmele või erandkorras esiistmele vastavalt asukohariigis kehtivatele eeskirjadele (Prantsusmaal vastavalt määruses n° 91-1321 du 27-12-1991 sätestatud nõuetele).
 - Turvatooli paigaldamisel rühmale 1, kasutades ISOFIXi, tuleb eemaldada peatugi, et ülemine rihm TOP
 - TETHER sellest nõuetekohaselt läbi panna.
 - Hoiatus! Turvatooli paigaldamisel võivad turvatooli põhja ja sõiduki istme vahele jääda vahed, mis on tingitud sõidukis olevate kinnituspunktide asukohast.
 - Asendage Maxi-Cosi Titan, kui see on avarii tugevate koormustega kokku puutunud, kuna teie lapse turvalisus ei ole enam tagatud."
 - Kasutaja peab alati veenduma, et pagas ja muud esemed, mis võivad kokkupõrke korral turvatoolil istujale vigastusi tekitada, oleksid turvaliselt kinnitatud.
 - Turvatooli jäigad ja plastosad tuleb paigutada ja paigaldada nii, et need ei saaks sõiduki tavapärasel kasutamisel liikuva istme alla või sõiduki ukse külge kinni jääda.
 - Veenduge alati, et turvatooli või traksivöö ükski osa ei oleks istme all või ukse küljes kinni.
 - Turvatooli ja turvavöö konstruktsioonile või materjalidele ei tohi teha muudatusi ilma tootja loata.
 - Ärge kasutage turvatooli ilma katteta. Vajaduse korral asendage turvatooli kate ainult tootja soovitatuga, kuna teised katted mõjutavad otseselt turvatooli toimivust.
 - See laste turvatool toimib tõhusalt ainult kasutussuuniste järgimisel.
 - Turvatool tuleb alati kinnitada, isegi kui keegi sellele ei istu.
 - Ärge asetage tagumisele pakiriivile raskeid esemeid, et vältida avarii korral nende ohtlikku lendupaiskumist.
 - Klapitavad istmed tuleb alati asendisse lukustada.
- Kui teil tekib seoses süsteemi õige paigalduse või kasutamisega kahtlusi, soovime pöörduda laste turvasüsteemi edasimüüja või tootja poole.



ET

HOOLDUS

- Hoidke turvatooli puhtana. Ärge kasutage määrdeid või tugevatoimelisi puhastusvahendeid.
- Beebisisu
- Turvatooli Titan sisu on üks põhiosa 9–15 kg kaaluvate (rühm 1) laste turvasüsteemi tõhususe tagamiseks. Sisu on eemaldatav ja katet saab eraldi pesta, kuid oluline on see pärast oma kohale tagasi paigaldada ning kasutada ainult seda Maxi-Cosi Titani originaalsisu. See sisu on mõeldud kasutamiseks spetsiaalselt turvatooliga Titan.

Kangas

- Katte saab pesemiseks eemaldada. Kui kate tuleb välja vahetada, kasutage ainult Maxi-Cosi originaalkatet, kuna see on üks põhiosa turvatooli tõhususe tagamiseks.
- Turvalisuse tagamiseks ei ole õlapadjad eemaldatavad. Puhastage neid niiske lapiga.
- Enne puhastamist kontrollige kanga erinevatesse osadesse õmmeldud silte, kuhu on märgitud iga detaili pesemissümbolid.

Korpus

- Puhastage korpust niiske lapiga.

KESKKOND

- Hoidke plastkatet lastele kättesaamatus kohas, et vältida lämbumist. Keskkonnakaitse eesmärgil palume teil selle toote pärast kasutamise lõpetamist kehtivate eeskirjade kohaselt kasutuselt kõrvaldada.

KÜSIMUSED

- Võtke ühendust kohaliku Maxi-Cosi edasimüüjaga või pöörduge meie poole veebisaidil www.maxi-cosi.com jaotise „Our services“ (Meie teenused) kaudu. Seda tehete veenduge, et teil oleks käepärast järgmine teave.
 - Seerianumber
 - Sõiduki ja istme mark ja mudel, kus Titanit kasutatakse
 - Teie lapse vanus, pikkus ja kaal



ET

GARANTII

"Meie 24-kuuline garantii väljendab meie enesekindlust oma toodete disaini, tehnoloogia, tootmise ja funktsionaalsuse ülima kvaliteedi suhtes. Garanteerime, et see toode on valmistatud kooskõlas Euroopa ohutusnõuete ja kvaliteedistandarditega, mis sellele tootele kohalduvad, ja et sellel tootel ei ole ostmise ajal materjalide ega valmistamise defekte. Kooskõlas siin nimetatud tingimustega võivad kliendid seda garantiid kasutada riikides, kus selle toote on müünud Dorel Groupi tütarettevõtte või volitatud turustaja või jaemüüja.

Meie 24-kuuline garantii hõlmab mis tahes materjali- ja tootmisdefekte, kui toodet kasutatakse 24 kuu jooksul alates algsest esimese kliendi ostukuupäevast tavatingimustes ja kooskõlas selle kasutusjuhendiga. Selleks et tellida garantiikorras remonditeenust või varuosasid seoses materjali- ja tootmisdefektidega, peate esitama ostudokumendi, mis on väljastatud kuni 24 kuud enne garantiiteenuse taotlemist.

Meie 24-kuuline garantii ei kata kahjusid, mille on tekitanud normaalne kulumine, õnnetusjuhtumid, väärkasutus, hoolimatus, tulekahjud, kokkupuude vedelikega või muud välised põhjused või suutmatus järgida käesolevas kasutusjuhendis toodud juhiseid, teise tootega kasutamisest tekkinud kahjustused, selliste teenusepakujate teenuste kasutamisest tekkinud kahjustused, kes ei ole meie poolt volitatud, või toote varastamise korral, kui mis tahes märgis või identifitseerimisnumber on tootelt eemaldatud või seda on muudetud. Normaalse kulumise alla kuulub rataste ja kanga kulumine tavakasutusel ning värvide ja materjalide loomulik kulumine pikaajasel kasutamisel.

Mida teha defektide korral:

Probleemide või defektide ilmnemisel on kiire teeninduse saamiseks parim lahendus külastada teie volitatud turustajat või jaemüüjat. Nemed(1) aktsepteerivad meie 24-kuulist garantiid. Peate esitama ostudokumendi, mis on väljastatud kuni 24 kuud enne garantiiteenuse taotlemist. Kõige lihtsam on, kui



kiidame teie garantiiteenuse taotluse eelnevalt heaks. Kui esitate garantiiperioodi ajal taotluse, võime paluda teil toote kooskõlas meie juhistega volitatud turustaja või jaemüüja juurde toimetada. Meie tasume toote transpordi- ja tagastamiskulud, kui olete juhiseid järginud. Kahjustused ja/või defektid, millele meie garantii ega kliendi seaduslikud õigused ei laiene, ja/või toodete kahjustused ja/või defektid, mida meie garantii ei kata, saab kõrvaldada mõistliku tasu eest.

Kliendi õigused:

Kliendil on seaduslikud õigused kooskõlas tarbijakaitseseadustega, mis võivad riigiti erineda. Kliendi õigusi, mis on kooskõlas kehtivate riiklike seadustega, see garantii ei mõjuta.

Eluaegne garantii:

Meie veebilehel www.maxi-cosi.com/lifetimewarranty kirjeldatud tingimustel pakume tasuta tootja eluaegset garantiid toote esmakasutajale.

Selle garantii saamiseks tuleb registreeruda meie veebilehel.

Selle garantii on andnud Dorel Netherlands. Oleme registreeritud Madalmaades ärinumbri 17060920 all. Meie kaubandusaadress on Korendijk 5, 5704 RD Helmond, The Netherlands, ja postiaadress P.O. Box 6071, 5700 ET Helmond, The Netherlands.

Dorel grupi teiste tütarettevõtete nimed ja aadressid leiate selle juhendi viimasel lehel ja vastava kaubamärgi veebilehelt.

(1) Jaemüüjatelt või edasimüüjatelt ostetud tooteid, mille sildid või identifitseerimisnumbrid on eemaldatud või muudetud, ei aktsepteerita. Volitamata jaemüüjatelt või edasimüüjatelt ostetud tooteid ei peeta volitatud toodeteks. Nendele toodetele garantii ei laiene, kuna toote autentsust ei ole võimalik tuvastada. "



БЕЗОПАСНОСТ

- Всички продукти Maxi-Cosi са внимателно проектирани и изпитани за безопасността и удобството на Вашето бебе. Използвайте само принадлежности, продавани или одобрени от Maxi-Cosi. Използването на различни принадлежности може да се окаже опасно.
- Вие лично носите отговорност за безопасността на Вашето бебе във всеки един момент. Моля, прочетете внимателно тези инструкции и се запознайте с продукта, преди да пристъпите към употребата му.
- Пазете винаги настоящите инструкции за справки в бъдеще – на детското столче има отделение за съхранение, специално предвидено за целта.
- Столчето Titan е предназначено за употреба само в кола.
- Не използвайте продукти втора употреба с неясен произход. Някои части може да са счупени, скъсани или да липсват.
- Сменете столчето Titan, ако е било подложено на силно натоварване при катастрофа

ПРЕДУПРЕЖДЕНИЕ:

- Не правете никакви промени по столчето за кола, тъй като това може да доведе до опасни ситуации.
Столчето за кола Titan в колата:
- Преди да закупите продукта, се уверете, че столчето за кола е съвместимо с превозното средство, в което ще се използва.
- Универсално столче ISOFIX в напред позиция в посока на движението, размер на класа B1. Вижте таблицата за класа на размера за всеки режим на монтаж
- Преди да поставите детето си в столчето за кола със система за закрепване ISOFIX, трябва да прочетете ръководството за експлоатация на превозното средство. В това ръководство ще са посочени местата, съвместими с размера на класа на седалките на колата.
- Детското столче Maxi-Cosi Titan е одобрено съгласно стандартите ECE R44/04 и е подходящо за деца от 9 до 36 кг
- Уверете се, че съгващата се задна седалка е фиксирана на мястото си.



BG

- Уверете се, че багаж или други предмети, които биха могли да причинят нараняване в случай на сблъсък, са добре закрепени.
- Винаги покривайте Titan, когато е изложено на пряка слънчева светлина в колата. В противен случай капакът, металните и пластмасовите части може да станат твърде горещи за кожата на детето Ви.
- Уверете се, че лентите, които държат столчето за кола към превозното средство, са обтегнати.

ПРЕДУПРЕЖДЕНИЕ:

- Когато столчето за кола се поставя на предната седалка на колата, препоръчваме да изключите въздушната възглавница за предната седалка, ако детето Ви стои обърнато напред, и да издърпате предната седалка докрай назад.

Дете в столчето за кола Titan:

- Никога не оставяйте детето си без наблюдение.
- За собствената си безопасност и тази на детето Ви винаги поставяйте детето в столчето за кола и поставяйте предпазния колан, независимо колко кратко ще е пътуването Ви.
- За употреба за група 2/3 използвайте Maxi-Cosi Titan само обърнато напред на седалка, която е оборудвана с автоматичен или 3-точков колан, който е одобрен съгласно стандартите ECE R16 или подобни. НЕ използвайте 2-точков колан.
- След като поставите детето в столчето за кола се уверете, че системата от колани е достатъчно стегната, като дръпнете колана. Преди всяка употреба проверявайте системата от колани за повреди и усукване.
- Уверете се, че не можете да вкарате повече от един пръст между системата от колани и детето (1 см). Ако има повече от 1 см, затегнете още коланите.
- Проверете дали облегалката за глава е регулирана на правилната височина.
- Не използвайте устройството за обезопасяване на деца без капачето. Не сменяйте капачето на столчето с различно от препоръчаното от производителя, тъй като това ще има пряк ефект върху функционирането на столчето. Температурата вътре в превозното средство може да стане много



BG

висока, особено след дълъг период на излагане на слънце. Горещо препоръчваме при такива условия да покриете седалката на колата с парче плат или подобен материал, за да предотвратите наг оръщаването на закопчалките на системата от колани и по-конкретно на металните им части и изгаряния по детето.

ВНИМАНИЕ:

- За употреба за група 1 в ISOFIX използването на щипките за поставяне за долното закрепване към превозното средство не е достатъчно. Изключително важно е да се фиксира „TOP TETHER“ към горната точка за закрепване, препоръчана от производителя на колата.
- Поставяне на столчето Titan с допълнително захващане „tether“, като се използват допълнителни точки на закрепване ISOFIX.
- Закрепванията ISOFIX са разработени за постигане на безопасно и лесно фиксиране на системата за безопасност на децата вътре в колата. Не всички коли са снабдени с такива точки на закрепване, макар че при по-новите модели те са стандарт. Разгледайте приложения „Списък на съвместимите превозни средства“, за които столчето за кола може да се постави правилно (можете също да проверите за допълнителни актуализации на този списък на адрес www.maxi-cosi.com).
- В гледаща напред позиция столчето трябва да се поставя на задната седалка на колата или в изключителни случаи на предната седалка, съгласно действащото законодателство в страната, в която се използва (във Франция: в съответствие с условията, посочени в декрет n° 91-1321 du 27-12-1991).
- Когато столчето за кола се инсталира за група 1 със закрепване ISOFIX, се препоръчва да се свалят облегалката за глава, за да се постави правилно „TOP TETHER“.
- Предупреждение: когато инсталирате столчето за кола, е възможно да има свободно пространство между основата на столчето за кола и седалката на колата, в зависимост от позицията на точките за закрепване в превозното средство.
- Сменете Maxi-Cosi Titan, когато е било подложено на сериозно натоварване при катастрофа: безопасността на детето Ви вече не е гарантирана.



- Потребителят трябва винаги да проверява дали багаж, или други предмети, които могат да причинят нараняване на седящото в столчето за кола дете, са добре обезопасени.
- Твърдите части и пластмасовите секции на устройството за обезопасяване на деца трябва да са позиционирани и поставени така, че при използване на превозното средство при нормални условия да не могат да бъдат захванати под подвижно се столче или във вратата на превозното средство.
- Винаги проверявайте дали някоя част от столчето, или системата за обезопасяване на деца не е захваната под столчето или във вратата на колата.
- Никога не променяйте конструкцията или материалите на столчето за кола и колана за кола без да се консултирате с производителя.
- Не използвайте устройството за обезопасяване на деца без капачето. Не сменяйте капачето на столчето с различно от препоръчаното от производителя, тъй като това ще има пряк ефект върху функционирането на устройството за обезопасяване на деца.
Това средство за обезопасяване на деца е ефективно само когато се спазват инструкциите за употреба.
- Винаги стягайте средството за обезопасяване на деца, дори когато детето не е в него.
- Никога не поставяйте тежки предмети върху кората на багажника, за да избегнете опасността от изстрелването им в случай на катастрофа.
- Сгъващите се седалки трябва винаги да са фиксирани на мястото си.
- В случай на съмнения за правилното инсталиране или използване на системата, се препоръчва потребителят да се свърже с разпространителя или производителя на устройството за обезопасяване на деца.

ГРИЖИ

- Поддържайте столчето за кола чисто. Не използвайте смазочни вещества или агресивни почистващи препарати.

Вложка за прохождащи деца:



BG

- Вложката, включена в столчето Titan, е неделима част от ефикасността на системата за обезопасяване на деца за деца от 9 до 15 кг, група 1. Може да се свалят и капачето да се свалят за пране, но от съществено значение е отново да се сложи на мястото и да се използва само тази оригиналната вложка на Maxi-Cosi Titan. Тази вложка е предназначена за употреба само за столчета Titan.

Плат:

- Капачето може да се свалят за пране. Ако се налага да смените капачето, използвайте само оригинално капаче Maxi-Cosi, тъй като то е неделима част от функционирането на устройството за обезопасяване на деца
- Поради съображения за безопасност подложките за рамене не могат да се свалят. Почиствайте ги с мокра кърпа
- Преди почистване проверете етикета, зашит в различни части на плата – ще видите символите за пране, показващи начина за изпиране на всеки елемент.

Черупка:

- Почиствайте черупката с мокра кърпа.

ОКОЛНА СРЕДА

- Дръжте пластмасовите покрития далеч от деца, за да избегнете задушаване. Поради съображения за опазване на околната среда, когато спрете да употребявате този продукт, Ви молим да изхвърлите продукта на правилните места за сметосъбиране съгласно местното законодателство.

ВЪПРОСИ

Моля, свържете се с местния разпространител на Maxi-Cosi или на нашия уеб сайт www.maxi-cosi.com в раздел „Our services“ (Нашите услуги). Когато се свързвате с нас, моля, подгответе си следната информация:

- Сериен номер;
- Марка и вид на колата и седалката, на която се използва Titan;
- Възраст, височина и тегло на детето.



ГАРАНЦИЯ

Нашата 24-месечна гаранция показва увереността ни в неоспоримото качество на нашите дизайн, технически характеристики, производство и ефективност на продукта. Ние гарантираме, че този продукт е произведен в съответствие с настоящите европейски изисквания за безопасност и стандартите за качество, приложими към продукта и че този продукт няма дефекти в материалите и изработката към момента на закупуването му. В съответствие с посочените тук условия, тази гаранция може да бъде използвана от потребители в страните, където този продукт се продава от дъщерно дружество на Dorel Group или от оторизиран разпространител или търговец.

Нашата 24-месечна гаранция обхваща всички производствени дефекти на материалите и изработката, в случай че продуктът се използва при нормални условия и съгласно инструкциите в ръководството за употреба за период от 24 месеца след датата на първоначалното закупуване от крайния потребител. За заявка на ремонт или резервни части в периода на гаранцията при дефекти в материала и изработката, ще трябва да предоставите документ за закупуване, издаден в рамките на 24 месеца преди подаването на заявката.

Нашата 24-месечна гаранция не покрива повреди, предизвикани от нормално износване, инциденти, грубо отношение, небрежност или от неизпълнение на инструкциите в ръководството за работа, щети в резултат от употребата на друг продукт, огън, контакт с течности, щети, причинени от сервизно обслужване, извършено от неупълномощено от нас лице, или ако продуктът е откраднат или в случай, че от него са отстранени или сменени етикет или идентификационен номер. Примери за нормално износване включват износени от редовна употреба колела и тъкани, естествено избледняване на цветовете и влошаване якостните характеристики на материалите след продължителна употреба, както и морално остаряване на продукта.

При появата на дефекти е необходимо да предприемете следните действия:

При появата на проблем или дефект, най-бързо обслужване ще получите ако посетите упълномощен от нас разпространител или търговец. Те признават нашата 24 месечна гаранция (1). Трябва да представите документ за покупка, извършена в рамките на 24 месеца преди заявката за обслужване.



BG

Изключително важно е Вашата заявка за обслужване да получи предварително одобрение от нашия сервис. Ако предоставите валиден иск по тази гаранция, е възможно да поискаме от вас да върнете продукта на упълномощения от нас разпространител или търговец, или да ни го изпратите съгласно нашите инструкции. Ние поемаме разходите за изпращането и връщането на пратката, само в случай че са спазени всички инструкции. Повреди и/или дефекти, които не се покриват нито от нашата гаранция, нито от законните права на потребителя и/или повреди и/или дефекти по отношение на продуктите, които не се покриват от нашата гаранция, могат да бъдат поправени на разумна цена.

Права на потребителя:

Потребителят има законни права съгласно приложимото законодателство в защита на потребителите, което се различава в зависимост от държавата. Правата на потребителя в съответствие с приложимото национално законодателство не се засягат от тази гаранция.

Доживотна гаранция:

Съгласно реда и условията, публикувани на нашия уеб сайт www.maxi-cosi.com/lifetimewarranty, ние предлагаме доброволно предоставената от производителя доживотна гаранция за първите потребители. За да заявите Вашата доживотна гаранция за продукта, който сте закупили трябва да се регистрирате на нашия сайт.

Тази гаранция е предоставена от Dorel Netherlands. Ние сме регистрирани в Нидерландия под фирмен номер 17060920. Търговският ни адрес е Korendijk 5, 5704 RD Helmond, Нидерландия, а пощенският ни адрес е P.O. Box 6071, 5700 ET Helmond, Нидерландия.

Имената и адресите на други дъщерни фирми на групата Dorel можете да намерите на последната страница на това ръководство и на уебстраницата на съответната марка.

(1) Продукти, закупени от търговци на дребно или разпространители, които са отстранили или променили етикетите или идентификационните номера на продукта, се считат за неоригинални. За такива продукти гаранцията не важи, тъй като автентичността на продукта не може да бъде доказана.

SIKKERHED

- Alle Maxi-Cosi-produkter er omhyggeligt designet og afprøvet med udgangspunkt i barnets sikkerhed og komfort. Brug kun tilbehør, som sælges eller er godkendt af Maxi-Cosi. Brug af tilbehør fra andre producenter kan være forbundet med fare.
- Du er til enhver tid personligt ansvarlig for dit barns sikkerhed. Læs denne vejledning grundigt igennem, og gør dig bekendt med produktet før brug.
- Gem vejledningen til senere brug. Der er et opbevaringsrum specielt til formålet i autostolen.
- Titan-autostolen er udelukkende beregnet til brug i biler.
- Anvend ikke brugte produkter, hvis du ikke har adgang til oplysninger om tidligere brug. Der kan være dele, som er gået i stykker, revnet eller mangler.
- Udskift Titan-autostolen, hvis den har været udsat for kraftig belastning ifm. et uheld

ADVARSEL:

- Det er ikke tilladt at foretage nogen form for ændringer af autostolen, da dette kan indebære en sikkerhedsrisiko. Titan-autostolen i bilen:
- Før du køber dette produkt, skal du sikre dig, at autostolen er kompatibel med det køretøj, den skal bruges i.
- Universal Isofix i fremadvendt position, klassestørrelse B1. Se tabel for klassestørrelse i alle monteringsstillinger.
- Før du monterer autostolen ved hjælp af Isofix-forankringssystemet, skal du læse køretøjets brugervejledning. I denne vejledning fremgår det, hvor de kompatible punkter for autostolens klassestørrelse befinder sig.
- Maxi-Cosi Titan-autostolen er godkendt i henhold til ECE R44/04-standarder og er egnet til børn fra 9 til 36 kg
- Sørg for, at bagsædet er fastlåst i oprejst position, hvis det kan lægges ned.
- Sørg for, at evt. bagage og andre genstande, der kan forårsage personskade i tilfælde af påkørsel, er forsvarligt fastgjort.
- Tildæk altid Titan-autostolen, når den udsættes for direkte sollys i bilen, for at undgå, at barnet brænder sig på det solopvarmede betræk eller metal- og plastikdele.
- Sørg for, at stropperne, der fastgør autostolen til køretøjet, er korrekt tilstrammet.



DK/DA

ADVARSEL:

- Når autostolen monteres i passagersiden på forsædet, anbefaler vi, at passagersidens airbag deaktiveres, hvis barnet sidder i fremadvendt position, samt at passagersædet køres tilbage til den bageste position.

Barn i Titan-autostolen:

- Efterlad aldrig barnet uden opsyn.
- Af hensyn til din egen og barnets sikkerhed skal du altid placere barnet i autostolen og fastspænde det, uanset hvor kort køreturen måtte være.
- Ved brug i gruppe 2/3 må Maxi-Cosi Titan-autostolen kun anvendes på et fremadvendt sæde, der er udstyret med en automatisk eller statisk 3-punktssele, som er godkendt i henhold til ECE R16-standarden eller tilsvarende. Brug IKKE en 2-punktssele.
- Når barnet er placeret i autostolen, skal du kontrollere, at selen er strammet tilstrækkeligt til, ved at trække i selen. Før hver brug skal du sikre dig, at selen ikke er beskadiget eller snoet.
- Der må maksimalt være plads til at presse én finger ind mellem selen og barnet (1 cm). Hvis der er en afstand på mere end 1 cm, skal selen strammes yderligere.
- Kontrollér, at nakkestøtten er indstillet til den korrekte højde.
- Barnefastholdelsesanordningen må ikke anvendes uden betrækket. Autostolens betræk må ikke udskiftes med andet betræk end det, som anbefales af producenten, da dette har direkte indflydelse på autostolens funktionalitet.
- Temperaturen kan blive meget høj i et køretøj, særligt efter en længere periode i direkte sollys. Det anbefales på det kraftigste, at man under sådanne forhold tildækker autostolen med et stykke stof eller tilsvarende for at forhindre, at selespænderne og særligt metaldelene opvarmes, så barnet kan brænde sig på dem.

BEMÆRK:

- Ved Isofix-brug i gruppe 1 er det ikke tilstrækkeligt at benytte monteringsklemmerne til forankring foroven i køretøjet. Det er vigtigt, at topforankringen (top tether) fastgøres i forankringspunktet foroven i henhold til bilproducentens anbefaling.
- Udstyr Titan-autostolen med ekstra forankringer ved hjælp af køretøjets ekstra Isofix-forankringspunkter.
- Isofix-forankringerne er udviklet med henblik på nem og sikker fastgørelse af børnesikkerhedssystemerne i bilen. Ikke alle biler er udstyret med disse forankringer, men de er dog standard i nyere modeller. Se den medfølgende liste over biler, hvor autostolen kan monteres korrekt (du kan også finde flere opdateringer af denne liste på webstedet www.maxi-cosi.com).
- I fremadvendt position skal autostolen placeres på bagsædet eller undtagelsesvist på forsædet i overensstemmelse med den gældende lovgivning i brugslandet (i Frankrig: i overensstemmelse med de fastsatte bestemmelser i forordning nr. 91-1321 af 27-12-1991).
- Ved Isofix-montering af autostolen i gruppe 1 skal nakkestøtten fjernes, før topforankringen kan trækkes korrekt igennem.
- Advarsel: Når autostolen monteres, er det muligt, at der er mellemrum mellem autostolens bund og bilsædet, afhængigt af forankringspunkternes placering i køretøjet.
- Udskift Maxi-Cosi Titan-autostolen, hvis den har været udsat for kraftig belastning ifm. et uheld, da dit barns sikkerhed ikke længere kan garanteres.
- Brugeren skal altid kontrollere, at bagage og andre genstande, der kan forårsage personskade på barnet i autostolen i tilfælde af påkørsel, er forsvarligt fastgjort.
- De stive dele og plastiksektionerne i en barnefastholdelsesanordning skal placeres og monteres på en sådan måde, at de – når køretøjet anvendes under normale omstændigheder – ikke kan sætte sig fast under et bevægeligt sæde eller i bildøren.
- Kontrollér altid, at ingen del af autostolen eller selen har sat sig fast under et sæde eller i bildøren.
- Foretag aldrig ændringer af autostolens eller sikkerhedsselens konstruktion eller materialer uden først at rådføre dig med producenten.
- Barnefastholdelsesanordningen må ikke anvendes uden betragket. Autostolens betræk må ikke udskiftes med andet betræk end det, som anbefales af producenten, da dette har direkte indflydelse på



DK/DA

barnefastholdelsesanordningens funktionalitet.

- Denne barnefastholdelsesanordning fungerer kun efter hensigten, hvis brugsanvisningen overholdes.
- Barnefastholdelsesanordningen skal altid være fastgjort, også når barnet ikke sidder i den.
- Placer aldrig tunge genstande på hattehylden, da de kan flyve gennem kabinen med høj hastighed og udgøre en fare i tilfælde af en ulykke.
- Bagsædet skal altid være fastlåst i oprejst position, hvis det kan lægges ned.
- Ved tvivl om korrekt montering eller brug af systemet anbefales det, at brugeren kontakter distributøren eller producenten af barnefastholdelsesanordningen.

VEDLIGEHOLDELSE

- Hold autostolen ren. Der må ikke anvendes smøremidler eller stærke rengøringsmidler.

Barneindlæg:

Det indlæg, der følger med din Titan-autostol, spiller en vigtig rolle for funktionaliteten af barnefastholdelsesanordningen til børn fra 9-15 kg, gruppe 1. Det kan tages af, og betrækket kan trækkes af og vaskes, men det er vigtigt, at indlægget fastgøres igen inden brug, og at der kun anvendes originale Maxi-Cosi Titan-indlæg. Dette indlæg må udelukkende anvendes til Titan-autostolen.

Stof:

- Betrækket kan trækkes af og vaskes. Hvis betrækket på et tidspunkt trænger til udskiftning, må det kun erstattes af et originalt Maxi-Cosi-betræk, da dette spiller en vigtig rolle for fastholdelsesanordningens funktionalitet
- Af sikkerhedsmæssige årsager kan skulderpudeme ikke tages af. Rengør dem med en fugtig klud
- Find det indsyede vaskemærke i de forskellige stofdele før rengøring, og se symbolerne for vaskeanvisninger for hver del.

Yderbeklædning:

Rengør yderbeklædningen med en fugtig klud.

MILJØ

- Plastikafdækning skal opbevares utilgængeligt for børn pga. kvælningsfare. Af miljømæssige hensyn bedes du, når du er færdig med at bruge produktet, bortskaffe produktet i det korrekte affaldsanlæg i overensstemmelse med lokal lovgivning.

SPØRGSMÅL

- Kontakt din lokale Maxi-Cosi-distributør, eller se vores websted, www.maxi-cosi.com, i sektionen "Vores tjenester" (Our services). Du bedes have følgende oplysninger parat:
 - Serienummer
 - Fabrikat og type for den bil, som Titan-autostolen bruges i
 - Barnets alder, højde og vægt.

GARANTI

Vores 24 måneders garanti afspejler vores tillid til den enestående kvalitet af vores design, konstruktion, produktion og produktets ydeevne. Vi bekræfter, at dette produkt er fremstillet i overensstemmelse med de nuværende europæiske sikkerhedskrav og kvalitetskrav, der gælder for dette produkt, og at dette produkt er fri for fejl i materialer og udførelse på tidspunktet for købet. Ifølge de heri nævnte betingelser kan denne garanti påberåbes af forbrugere i landene, hvor dette produkt er blevet solgt af et datterselskab i Dorel-gruppen eller af en autoriseret forhandler eller detailhandler.

Vores 24 måneders garanti dækker alle fabrikationsfejl i materialer og forarbejdning, når de anvendes under normale forhold og i overensstemmelse med vores brugsanvisning for en periode på 24 måneder fra datoen for det oprindelige detailkøb af den første slutbrugerkøber. For at anmode om reparation eller reservedele under garantien for defekter i materialer og forarbejdning, skal du fremlægge købsbeviset, der er udstedt inden for de 24 måneder forud for anmodningen om servicering.

Vores 24 måneders garanti dækker ikke skader forårsaget af normal slitage, skader forårsaget af ulykker, misbrug, uagtsomhed, brand, væskekontakt eller anden ekstern grund, skade som konsekvens af ikke at



DK/DA

overholde brugsanvisningen, skade forårsaget af service fra enhver, der ikke er autoriseret af os, eller hvis produktet er blevet stjålet, eller hvis nogen mærkning eller identifikationsnummer er blevet fjernet eller ændret. Eksempler på normal slitage omfatter hjul og stofslitage forårsaget af regelmæssig brug og den naturlige nedbrydning af farver og materialer i løbet af længere tid og brug.

Hvad skal man gøre i tilfælde af fejl:

Hvis der opstår problemer eller fejl, skal du først og fremmest kontakte den autoriserede forhandler eller den af os anerkendte detailhandler. Vores 24 måneders garanti anerkendes af dem(1). Du skal fremlægge købsbeviset, der er udstedt inden for de 24 måneder forud for anmodningen om servicering. Det er lettest, hvis du får din serviceanmodning forhåndsgodkendt af os. Hvis du fremsender et gyldigt krav under denne garanti, kan vi anmode dig om, at du returnerer dit produkt til den autoriserede forhandler eller den af os anerkendte detailhandler, eller at du sender produktet til os i henhold til vore instruktioner. I princippet betaler vi for forsendelse og for returfragten, hvis alle instruktioner er fulgt. Skader og/eller defekter, der hverken er dækket af vores garanti eller af forbrugers juridiske rettigheder og/eller skader og/eller defekter med hensyn til produkter, der ikke er omfattet af vores garanti, kan behandles for et rimeligt gebyr.

Forbrugers rettigheder:

En forbruger har juridiske rettigheder ifølge gældende forbrugerlovgivning, hvilket kan variere fra land til land. Forbrugers rettigheder under gældende national lovgivning påvirkes ikke af denne garanti.

Livstids garanti:

Under de vilkår og betingelser, der er beskrevet på vores hjemmeside www.maxi-cosi.com/lifetimewarranty tilbyder vi en frivillig producent livstids garanti til første gangs brugere. For at benytte sig af denne livstids garanti, skal du registrere dig på vores hjemmeside.

Denne garanti er udstedt af Dorel Netherlands. Vi er registreret i Holland under firmanummer 17060920. Vor handelsadresse er Korendijk 5, 5704 RD Helmond, Holland, og vor postadresse er P.O.Box 6071, 5700 ET Helmond, Holland.

Navne og adresser på andre datterselskaber i Dorel-gruppen kan findes på den sidste side i denne vejledning og på vor hjemmeside for det pågældende produkt.

(1) Produkter købt fra detailhandlere eller forhandlere, der fjerner eller ændrer etiketter eller identifikationsnumre, betragtes som uautoriserede. Der ydes ingen garanti for disse produkter, da ægtheden af disse produkter ikke kan fastslås."

130.com.ua



БЕЗПЕКА

- Усі вироби Maxi-Cosi мають ретельно продуману конструкцію та проходять випробування. Це означає, що ваше малю завжди почуватиме себе зручно й буде в безпеці. Використовуйте тільки приладдя, яке реалізує компанія Maxi-Cosi або яке схвалене нею до використання. Інше приладдя може бути небезпечним.
- Ви завжди особисто відповідаєте за безпеку своєї дитини. Уважно прочитайте ці інструкції та ознайомтесь із виробом, перш ніж розпочати його використання.
- Зберігайте інструкції для майбутнього використання. Дитяче крісло має спеціальне відділення для інструкцій.
- Крісло Titan призначене тільки для використання в автомобілях.
- Не використовуйте вироби, що були у вжитку, якщо не впевнені в їхній якості. Окремі деталі може бути пошкоджено, порвано або вони взагалі можуть бути відсутні.
- Замініть крісло Titan, якщо воно зазнало значних навантажень під час ДТП

ПОПЕРЕДЖЕННЯ

- Не вносьте зміни в конструкцію крісла — це може призвести до небезпечних наслідків. Крісло Titan в автомобілі:
- Перед придбанням крісла переконайтеся, що воно сумісне з автомобілем, у якому має використовуватись.
- Універсальна система ISOFIX у позиції обличчям уперед, клас B1. Класи для кожного режиму встановлення наведено в таблиці.
- Перед установленням дитячого крісла з використанням системи кріплення ISOFIX необхідно прочитати інструкцію до автомобіля. У ній мають бути зазначені місця, у яких можна встановлювати крісла відповідного класу.
- Крісло Maxi-Cosi Titan сертифіковане згідно зі стандартами ECE R44/04 та призначене для дітей вагою від 9 до 36 кг
- Переконайтеся, що відкидні задні сидіння зафіксовані.



- Переконайтеся, що багаж та інші предмети, які можуть завдати травм у разі зіткнення, надійно закріплено.
- Якщо встановлене в автомобілі крісло Titan може зазнавати впливу прямих сонячних променів, обов'язково накрийте його. Якщо цього не зробити, металеві та пластмасові деталі можуть нагрітись і стати занадто гарячими для шкіри вашої дитини.
- Переконайтеся, що ремені, якими крісло кріпиться до автомобіля, належним чином затягнуті.

ПОПЕРЕДЖЕННЯ

- У разі встановлення крісла на передньому сидінні рекомендується вимкнути подушку безпеки для пасажирів, якщо ваша дитина сидить обличчям уперед, і максимально відсунути пасажирське сидіння.

Дитина в автомобільному кріслі Titan:

- Ніколи не залишайте дитину без нагляду.
- Задля власної безпеки й безпеки вашої дитини завжди садіть дитину в автомобільне крісло та пристібайте її, незалежно від того, наскільки короткою буде ваша подорож.
- У разі використання крісел груп 2/3 використовуйте Maxi-Cosi Titan тільки на сидіннях, розташованих за рухом, які обладнано автоматичними або статичними 3-точковими ременями, сертифікованими за ECE R16 або аналогічним стандартом. НЕ ВИКОРИСТОВУЙТЕ 2-точковий ремень.
- Посадивши дитину в автомобільне крісло, потягніть за ремень, щоб переконатись у тому, що ремені надійно затягнуті. Перед кожним використанням необхідно переконатися, що ремені не пошкоджені й не перекручені.
- Переконайтеся, що між дитиною та ременем безпеки можна вставити лише один палець (1 см). Якщо відстань між ременем і дитиною перевищує 1 см, затягніть ремень щільніше.
- Переконайтеся, що підголовник правильно відрегульовано за висотою.
- Не використовуйте дитяче автомобільне крісло без покриття. Не міняйте покриття крісла на покриття, не рекомендоване виробником. Це може безпосередньо вплинути на характеристики дитячого крісла.
- Температура в салоні може бути дуже високою, особливо після довгого перебування автомобіля на сонці. У таких умовах рекомендовано накривати автомобільне сидіння тканиною або подібним



матеріалом, щоб уникнути нагрівання кріплень (зокрема, металевих деталей) та отримання дитиною опіків.

УВАГА!

- У разі використання з кріпленням ISOFIX та встановлення для групи 1 нижні кліпси не забезпечують належної фіксації крісла. Необхідно пристебнути якірний ремінь до верхнього кріплення, передбаченого виробником автомобіля.
- Фіксація крісла Titan за допомогою додаткових ременів і додаткових кріплень ISOFIX.
- Конструкція кріплень ISOFIX дозволяє надійно та зручно фіксувати дитячі системи безпеки в салоні автомобіля. Не всі автомобілі обладнані такими кріпленнями, проте вони мають бути присутні в більш сучасних моделях. До інструкції додається перелік автомобілів, у яких це крісло можна встановити належним чином (актуальна версія переліку наведена на веб-сайті www.maxi-cosi.com).
- У положенні обличчям уперед крісло необхідно встановлювати на заднє сидіння автомобіля або (у виняткових випадках) на переднє сидіння відповідно до чинного законодавства країни використання (у Франції: згідно з умовами, викладеними в указі № 91-1321 du 27-12-1991).
- Під час установлення автомобільного крісла для групи 1 із використанням кріплення ISOFIX необхідно зняти підголівник, щоб правильно просунути якірний ремінь.
- Увага! Залежно від розташування точок кріплення в салоні між дитячим кріслом й автомобільним сидінням може бути певний простір.
- Замініть крісло Maxi-Cosi Titan, якщо воно зазнало значних навантажень під час ДТП, оскільки в такому разі гарантувати безпеку вашої дитини неможливо."
- Необхідно завжди перевіряти, чи закріплено належним чином багаж та інші предмети, які можуть завдати травм у разі зіткнення.
- Жорсткі деталі й пластмасові секції дитячого автомобільного крісла слід розташовувати й установлювати таким чином, щоб під час використання автомобіля за нормальних умов вони не могли застрягнути під пересувним сидінням або у дверцяттях.
- Завжди перевіряйте, чи не потрапила якась частина крісла або ременів під сидіння або у дверцяття автомобіля.



- Не вносьте зміни до конструкції або матеріалів автомобільного сидіння й ременів безпеки, не проконсультувались із виробником.
- Не використовуйте дитяче автомобільне крісло без покриття. Не міняйте покриття крісла на покриття, не рекомендоване виробником, оскільки це безпосередньо впливає на характеристики дитячого крісла.
- Це дитяче крісло ефективно виконує своє призначення тільки за умови дотримання інструкцій із використання.
- Завжди пристібайте крісло, навіть якщо в ньому немає дитини.
- Не кладіть важкі предмети на задню полицю, щоб уникнути небезпеки їх стрімкого зсування у випадку зіткнення.
- Складані сидіння мають завжди бути зафіксовані.
- Якщо ви маєте сумніви щодо правильного встановлення або використання системи, рекомендуємо звернутися до дистриб'ютора або виробника дитячого крісла.

ДОГЛЯД

- Тримайте автомобільне крісло чистим. Не використовуйте змачувальні матеріали або агресивні чистильні засоби.
- Підкладка для дітей раннього віку.
- Підкладка, що є частиною вашого крісла Titan, відіграє надзвичайно важливу роль в ефективності системи втримання для дитини вагою від 9 до 15 кг, група 1. Підкладка знімається з крісла. Якщо покриття необхідно випрати, його теж можна зняти, але дуже важливо встановлювати його на місце й використовувати тільки офіційну підкладку Maxi-Cosi Titan. Ця підкладка призначена тільки для крісла Titan.

Тканина:

- Покриття можна зняти й випрати. У разі необхідності заміни покриття використовуйте тільки офіційне покриття Maxi-Cosi, тому що воно відіграє безпосередню роль в утриманні дитини



УК

- З міркувань безпеки нагрудні підкладки не знімаються. Їх слід чистити вологою тканиною.
- Перед чищенням перевірте етикетки, що пришиті до різних тканинних елементів. Вони містять зображення символів, які позначають відповідний спосіб прання.

Оболонка:

- Слід чистити вологою тканиною.

ДОВКІЛЛЯ

- Тримайте пластикові пакети в недоступних для дітей місцях, щоб виключити небезпеку задушення. Задля захисту довкілля після закінчення використання виробу утилізуйте його належним чином відповідно до місцевого законодавства.

ПИТАННЯ

- Звертайтеся до місцевого представника Maxi-Cosi або відвідайте розділ “Обслуговування та підтримка” на нашому веб-сайті www.maxi-cosi.com. У цьому разі потрібно підготувати таку інформацію:
 - серійний номер;
 - марка й модель автомобіля та сидіння, на яке встановлюється крісло Titan;
 - вік, зріст і вага вашої дитини.

ГАРАНТІЯ

Наша дворічна гарантія свідчить про нашу впевненість у високій якості проектування і виконання наших виробів, а також в їх експлуатаційних характеристиках. Ми гарантуємо, що цей виріб виготовлений у відповідності з чинними вимогами ЄС щодо безпеки і стандартами якості, застосованими до даної продукції. Також ми гарантуємо відсутність дефектів матеріалу і якості виготовлення виробу на момент купування. Відповідно до умов, зазначених у цьому документі, нашою гарантією можуть скористатися споживачі на території тих країн, де виріб був продан безпосередньо філією Групи Dorel або їх авторизованим дилером або роздрібним продавцем.



Наша дворічна гарантія поширюється на весь виробничий брак і дефекти матеріалів за умови нормальної експлуатації виробу відповідно до інструкції користувача на строк 24 місяці з дати первісної роздрібної покупки першим кінцевим споживачем. Для надання ремонту або запасних частин по гарантії у зв'язку з дефектами матеріалів і якістю виготовлення необхідно пред'явити нам документ, що підтверджує покупку виробу, що була зроблена не раніше ніж за 24 місяця до звернення.

Наша дворічна гарантія не покриває наступних випадків: пошкодження, завдані виробу внаслідок природного зносу, аварії, некоректне, неналежне або недбале використання, недотримання інструкції користувача, пошкодження внаслідок використання спільно з іншим виробом, пошкодження від обслуговування неуповноваженою третьою стороною, якщо етикетка або серійний номер був видалений або змінений, а також у разі крадіжки. Приклади природного зносу включають стирання коліс і тканини внаслідок регулярного використання, природне знебарвлення, вихід з ладу матеріалів внаслідок нормального старіння.

Порядок дій у разі виявлення дефекту:

При виявленні проблем або дефектів необхідно негайно звернутися до офіційного дилера або до роздрібного продавця нашої продукції. Наша дворічна гарантія визнається ними(1). Вам треба пред'явити документ, що підтверджує покупку не раніше ніж за 24 місяці до звернення (чек, гарантійний талон з відміткою магазину). Рекомендується попередньо підтвердити запит на обслуговування в нашій сервісній службі. У разі обґрунтованої претензії за цією гарантією ми можемо попросити вас повернути виріб уповноваженому нами місцевому дилеру або продавцю, або відправити його нам відповідно до наших інструкцій. Ми зобов'язуємося оплатити транспортування до нас і назад, якщо будуть виконані всі наші інструкції. Ми можемо усунути пошкодження або відремонтувати вироби, які не охоплюються нашої гарантією, за розумну оплату.

Права споживача:

Споживач має законні права відповідно до чинного законодавства, яке може відрізнятись від країни



UK

до країни. Ця гарантія жодним чином не обмежує права споживача відповідно до чинного в країні законодавства.

Довічна гарантія:

Згідно з правилами та умовами, опублікованими на нашому сайті www.maxi-cosi.com/lifetimewarranty, ми пропонуємо добровільну довічну гарантію від виробника для перших користувачів. Для того, щоб отримати довічну гарантію необхідно зареєструватись на нашому сайті.

Ця гарантія надається компанією Dorel Netherlands. Ми зареєстровані в торговому реєстрі Нідерландів за номером 17060920. Наша фактична адреса: Korendijk 5, 5704 RD Helmond, The Netherlands/Нідерланди, наша поштова адреса: PO Box 6071, 5700 ET Helmond, The Netherlands/Нідерланди.

Назви та адреси інших дочірніх компаній групи Dorel можна знайти на останній сторінці цього посібника і на наших сайтах відповідних торгових марок.

(1) Дія цієї гарантії не розповсюджується на вироби, придбані в роздрібних магазинах або у дилерів, які змінюють бирки та ідентифікаційні номери. Також дія цієї гарантії не розповсюджується на вироби, придбані у неуповноважених роздрібних продавців. Гарантія на такі вироби не поширюється, оскільки неможливо підтвердити їх оригінальність."



安全性

- すべてのMaxi-Cosi製品は、幼児の安全と快適性を重視して慎重に設計および試験されています。Maxi-Cosiが承認販売するアクセサリを使用してください。他のアクセサリを使用すると、危険が伴います。
- お客様には常にお子様の安全に気を配る責任があります。製品をご使用になる前に説明書をしっかりと読み、製品に関する理解を深めてください。
- いつでも参照できるよう説明書は常備しておく必要があります。チャイルドシートには説明書を収納するための専用の場所があります。
- Titanは自動車専用です。
- 状態が不明確な中古品は使用しないでください。部品が破損、摩耗、欠損していることがあります。
- 事故で激しいストレスの対象となったTitanは必ず交換してください。

警告：

- カーシートにいかなる変更も加えないでください。そうすると危険な状態になる可能性があります。自動車がTitanが取り付けられているとき：
- この製品を購入する前には、このカーシートがご使用になる車両と互換性があることを必ず確認してください。前向きに設置するUniversal ISOFIXは、クラスサイズB1です。各設置モード用のクラスサイズ表を参照してください。
- チャイルドシートをISOFIXアンカレッジシステムで取り付ける前には、必ず車両の取扱説明書をお読みください。取扱説明書には、カーシートのクラスサイズと互換性のある個所が記されています。"
- Maxi-Cosi Titanは、ECE R44/04規定に順守しています。9～36 kgのお子様に適しています。
- 折り畳んだリアシートが所定の場所に固定されていることを確認します。
- 衝突時の怪我の原因となる荷物などの物体が確実に固定されていることを確認します。
- 車内で直射日光が当たる場合は、Titanをカバーで覆ってください。そうしないと、カバー、金属およびプラスチック部品が熱くなり、危険です。
- カーシートを車両に固定するストラップが緩くないことを確認してください。

警告：



JA

- ・カーシートを助手席に取り付ける場合、お子様を前向きに座らせるときは、助手席のエアバッグを無効にして、助手席を最後部の位置にすることをお勧めします。

Titan カーシートにお子様が生座っているとき：

- ・絶対にお子様だけを車内に置き去りにしてはいけません。
- ・ご自身の安全のため、移動距離が短くても、お子様の一人は必ずカーシートに座らせ、シートベルトを締めてください。
- ・グループ2/3用の場合、Maxi-Cosi Titan をECE R16規格または相当の自動またはスタティック3点ベルトの付いた前向きシートに固定します。2点ベルトは使用しないでください。
- ・お子様をカーシートに座らせた後、ベルトを引いてハーネスが十分に締められていることを確認してください。ご使用になる際は、毎回必ずハーネスに損傷や捻じれがないことを確認してください。
- ・ハーネスとお子様の間には指一本分（1cm）以上の隙間がないようにします。隙間が1cm以上ある場合は、ハーネスベルトを締めてください。
- ・ヘッドレストは適切な高さに調節してください。
- ・カバーのないチャイルドシートは使用しないでください。シートカバーはカーシートの機能に直接的な影響があるため、メーカーが推奨するシートカバーを必ず使用してください。
- ・特に車両が長時間直射日光の下にある場合など、車内の温度が非常に高くなる場合があります。そのような場合には、車のシートを何かで覆い、ハーネスの固定部、特に金属部分が熱くなり、お子様が火傷をしないような対処が必要です。

注意：

- ・グループ1用をISOFIXで固定する場合、車両のアンカレッジ下部に固定クリップを使用するのは十分ではありません。メーカーの推奨に従って「トップテザー」を上部のアンカレッジポイントに固定してください。
- ・Titanシートは、車両のISOFIX追加アンカレッジポイントを使って固定してください。
- ・ISOFIXアンカーは、自動車用のチャイルドシートを安全かつ容易に固定するために開発されています。最近の自動車では標準となっていますが、すべての車両にアンカーが装備されている訳ではありません。付属の自動車リストで互換性のある車両を確認してください（最新のリストはホームページ www.maxi-cosi.com で確認できます。）
- ・前向きに取り付ける場合は、必ず自動車の後部座席に取り付けてください。国の規定で助手席への取り付けが許可されている場合は、その規定に従ってください。（フランスの場合：法令27-12-1991の第91-1321項の条件に従います。）



JA

- グループ1用カーシートを ISOFIX で取り付ける場合、トップテザーを正しく配置するため、ヘッドレストを取り外す必要があります。
- 警告：カーシートを取り付ける場合、カーシートの底部と車両の座席との間の隙間は、車両のアンカレッジポイントの位置によって異なります。
- 事故で激しいストレスの対象となった Maxi-Cosi Titan は、お客様の安全が保証できないため必ず交換してください。
- ユーザーは、事故時にカーシートに座っているお子様に怪我を負わせる可能性のある荷物などが確実に固定されていることを常に確認してください。
- チャイルドシートの固定部品およびプラスチック部分は、車両を普通に使用している場合に移動するシートや車両のドアに挟まれない位置に取り付けてください。
- シートまたはハーネスのいかなる部分も移動するシートまたは車両のドアに挟まれないよう常に確認してください。
- 絶対にメーカーに問い合わせることなくカーシートおよびシートのベルトの構造または材料を変更してはいけません。
- カバーのないチャイルドシートは使用しないでください。シートカバーはチャイルドシートの機能に直接的な影響があるため、メーカーが推奨するシートカバーを必ず使用してください。
- このチャイルドシートは使用方法を守った場合にのみ機能します。
- お子様を使用していない場合でも、常にチャイルドシートはしっかりと固定してください。
- 事故発生時に飛び出さないよう、絶対にリアパーセルシェルフの上に重い物を載せないでください。
- 折り畳みシートは常に所定の位置に固定してください。
- 正しい設置方法、またはシステムの使い方が確かでない場合は、チャイルドシートの販売店またはメーカーに問い合わせてください。

お手入れ

- カーシートは常にきれいにしてください。潤滑剤または侵食性洗剤は使用しないでください。

幼児用インレー：

- Titan シートに付属のインレーは、9~15kg（グループ1）のお子様用チャイルドシートが効果的に機能するために欠かせません。取り外してカバーを外し洗うことができますが、必ず元の場所に戻す必要があります。また、この純正 Maxi-Cosi Titan インレー以外は使用しないでください。このインレーは Titan シート専用です。



JA

ファブリック：

- カバーは取り外して洗うことができます。カバーを交換する必要がある場合は、チャイルドシートの性能に欠かせない機能を担うため、必ず純正のMaxi-Cosiカバーを使用してください。
- 安全のため、ショルダーパッドは取り外せないようになっています。湿った布で汚れを拭き取ってください。"洗う前に、ファブリックに縫い込まれているラベルで、
- 洗浄方法を確認してください。"

シェル：

- 湿った布でシェルの汚れを拭き取ります。

環境

- お様が口に入れないようプラスチックカバーはお子様の手の届かないところに保管してください。環境保護のため、この製品の使用を止める場合は、地域の法令に従って適切な廃棄物処理場で処分してください。

お問い合わせ

- 地域のMaxi-Cosi販売店にお問い合わせいただくか、弊社のホームページ www.maxi-cosi.com の「サービス」をご覧ください。お問い合わせの際は、以下の情報が必要です。

-シリアル番号、

-Titanを使用している車両およびシートの年式および型式、

-お客様の年齢、身長および体重。

保証

当社では、自社の設計、エンジニアリング、生産、製品パフォーマンスが最高の品質であることに自信を持っています。そのため、当社の製品には24ヶ月保証があります。当社では、製品に適用されている最新の欧州安全要件と品質基準に従い製品が製造されていることを保証し、購入時に原材料および技術上の欠陥がないことを保証しています。本文書に記載された条件の下には、本保証書はDorel Groupの関連会社によって本製品が販売された国の消費者または許可を受けた代理店または小売店によって行使されます。

当社の24ヶ月保証は、通常の使用条件で、また当社のユーザーマニュアルに従い使用している場合、原材料および技術における、あらゆる製造上の欠陥に最初のエンドユーザー顧客による元の小売店購入の日から24



カ月間適用されます。原材料および技術上の欠陥の保証に基づき、修理またはスペアパーツを要求する場合、サービスを受ける前に、24ヶ月以内に購入したことを証明する証明書を提示してください。

当社の24ヶ月保証は、通常の摩耗、事故、乱用、怠慢、火災、液体の接触、その他の外部の原因、ユーザーマニュアルに従わなかった結果による不具合、他の製品と併用した場合の不具合、弊社の承認を受けていない者による修理、製品が盗難品の場合、またはラベルや製品識別番号が製品から取り外されている場合や変更されている場合などに起因する損害は保証対象外です。通常の摩耗には、通常使用によるタイヤやシート生地の擦り切れ、長期間使用による色あせや可動部の摩耗などがございします。

欠陥が生じた場合の対応：

製品に問題や欠陥が生じた場合は、まず弊社承認を受けたディーラーや小売店にご連絡ください。ディーラーや販売店が、当社の24ヶ月保証の対応にあたります(1)。サービスを受ける前に、24ヶ月以内に購入したことを証明する証明書を提示してください。サービスにおいて、簡単に事前承認サービスを受けることができます。本保証の下に有効な申し立てが行われた場合、承認を受けたディーラーや小売店に返品を求める場合があります。または指示に従って弊社まで製品を返品していただく場合があります。指示に従って返送された郵送物および荷物の送付費用を負担しています。当社の保証対象以外の損傷については、または消費者および/またはの法的権利による補償がきかない破損または/および不良、または保証のきかない製品の破損または保証は、適正な料金で対応させていただきます。

Lifetime Warranty:

Maxi-Cosilは、当社ウェブサイトwww.Maxi-Cosic.com/lifetimewarrantyに掲載されている条件に基づき、メーカーとしてLifetime Warrantyを新品購入者に自主的に提供しています。このLifetime Warrantyを受けるためには、当社のウェブサイト登録する必要があります。

消費者の権利:

消費者は、国によって異なる場合がある、適用対象の消費者法に従う義務があります。適用される国の法律の下にある消費者の権利は、この保証による影響を受けません。

この保証書は、Dorel Netherlandsが提供するものです。弊社はオランダの国に法人登録しており、会社登録番号は17060920です。登録された会社住所はKorendijk 5, 5704 RD Helmond, The Netherlandsであり、郵送先住所はP.O. Box 6071, 5700 ET Helmond, The Netherlandsです。



JA

Dorel グループのその他の関連会社の名前と住所の詳細は、本マニュアルの最後のページおよびブランドのウェブサイトに記載されています。

(1) 販売店やディーラーがラベルや識別番号を削除または変更した製品を購入した場合、不正行為とみなされます。そのような製品には信頼性がないため、保証は一切適用されません。"

130.com.ua



안전

- 모든 맥시코시 제품은 세심하게 설계되었으며 유아의 안전과 편의에 대한 테스트를 거쳤습니다. 맥시코시에서 판매하거나 승인한 액세서리만 사용하십시오. 다른 액세서리를 사용할 경우 위험할 수 있습니다.
- 아이의 안전에 대한 책임은 언제나 사용자에게 있으므로 사용 전에 본 사용 설명서를 주의 깊게 읽고 제품 사용법을 숙지하십시오.
- 나중에 참조할 수 있도록 본 사용 설명서를 아이의 카시트에 있는 별도의 수납공간에 항상 보관하십시오.
- 타이탄은 차량용으로만 사용해야 합니다.
- 이력을 알 수 없는 중고품을 사용하지 마십시오. 일부 부품이 파손되거나 찢기거나 누락될 수 있습니다.
- 사고로 극심한 스트레스를 받았을 경우 타이탄을 교체하십시오.

경고:

- 위험한 상황이 발생할 수 있으므로 어떤 경우에서든 카시트를 변경하지 마십시오. 차량 내 타이탄 카시트:
- 본 제품을 구매하기 전에 사용할 차량과 카시트가 호환되는지 확인하십시오.
- 클래스 사이즈가 B1인 전방 위치용 유니버설 ISOFIX. 모든 설치 모드에서 클래스 사이즈에 대한 표를 참조하십시오.
- ISOFIX 앵커 시스템을 사용해 아이의 카시트를 설치하기 전에 차량의 사용 설명서를 반드시 읽어야 합니다. 본 사용 설명서에는 카시트의 클래스 사이즈와 호환되는 위치가 표시됩니다.
- 맥시코시 타이탄은 ECE R44/04 표준에 따라 승인되었으며 몸무게가 9~36kg인 아이에게 적합합니다.
- 접이식 뒷좌석이 제 위치에 고정되어 있는지 확인하십시오.
- 충돌이 발생할 경우 부상으로 이어질 수 있으므로 모든 짐과 기타 물건이 올바르게 고정되어 있는지 반드시 확인하십시오.
- 차량이 직사광선에 노출될 경우 항상 타이탄을 덮어주십시오. 그렇지 않으면 커버, 금속 및 플라스틱 부품이 뜨거워져 아이가 화상을 입을 수 있습니다.
- 카시트를 차량에 고정시키는 스트랩이 단단히 고정되었는지 확인하십시오.

경고:

- 카시트를 앞 보조선에 설치했을 때 아이를 전방 위치에 앉히고 보조선에 맨 뒤로 밀어 놓을 경우 앞 보조선 에어백을 끄는 것이 좋습니다.



KO

타이탄 카시트에 탄 아이:

- 절대로 아이를 혼자 내버려 두지 마십시오.
- 사용자와 아이의 안전을 위해 단거리 이동 시에도 항상 아이를 카시트에 태워 벨트를 고정하십시오.
- 그룹 2/3 사용의 경우 ECE R16 표준 또는 유사 표준에 따라 승인된 자동 또는 정격 3점식 벨트가 장착된 전방 좌석에만 맥시코시 타이탄을 사용하십시오. 2점식 벨트를 사용하지 마십시오.
- 아이를 카시트에 태운 후 벨트를 잡아당겨 하니스가 충분히 조여졌는지 확인하십시오. 배면 사용하기 전에 하니스가 손상되거나 꼬이지 않았는지 확인하십시오.
- 하니스와 아이의 몸 사이에 손가락 한 개만 들어갈 정도의 공간(1cm)만 있는지 확인하십시오. 공간이 1cm 이상일 경우 하니스 벨트를 더 조이십시오.
- 헤드레스트가 적절한 높이로 조정되었는지 확인하십시오.
- 커버 없이 어린이 안전장치를 사용하지 마십시오. 카시트의 기능이 직접적인 영향을 줄 수 있으므로 제조사에서 권장한 시트 커버 외에 다른 커버로 교체하지 마십시오.
- 특히 차량이 장기간 직사광선에 노출될 경우 차량 내부 온도가 매우 높아질 수 있습니다. 이런 경우에는 하니스 고정부 및 특히 금속 부품이 뜨거워져 아이가 화상을 입지 않도록 천 소재나 유사한 소재로 차량 시트를 덮는 것이 좋습니다.

주의 사항:

- 그룹 1에서 ISOFIX와 사용할 경우 차량 하부 앵커용 고정 클립으로는 충분하지 않습니다. "톱 테더"를 차량 제조사에서 권장한 상부 앵커 포인트에 고정하는 것이 중요합니다.
- 차량의 ISOFIX 추가 앵커 포인트를 사용해 추가 테더로 타이탄 시트를 고정.
- ISOFIX 앵커는 어린이 안전 시스템을 차량 내부에 안전하고 손쉽게 고정할 수 있도록 개발되었습니다. 최신 모델의 표준일지라도 일부 차량에는 해당 앵커가 장착되어 있지 않습니다. 차량 시트를 제대로 설치할 수 있는 차량에 대한 첨부된 목록을 참조하십시오(www.maxi-cosi.com에서 해당 목록의 추가 업데이트도 참조할 수 있습니다).
- 전방 위치에서 카시트를 차량 뒷좌석에 배치하거나 사용 국가에서 시행 중인 법령에 따라 예외적으로 앞 좌석에 배치해야 합니다(프랑스의 경우: 법령 n 91-1321 du 27-12-1991에 규정된 조건에 따름).
- ISOFIX로 그룹 1용 카시트를 설치할 때 톱 테더를 올바르게 연결하려면 헤드레스트를 제거해야 합니다.
- 경고: 카시트를 설치할 때 차량 내 앵커 포인트 위치에 따라 카시트의 밑면과 차량 시트 사이에 공간이 생길 수 있습니다.
- 사고로 극심한 스트레스를 받았을 경우 아이의 안전을 더 이상 보장할 수 없으므로 맥시코시 타이탄을 교체해야 합니다.



- 사용자는 충돌이 발생할 경우 카시트에 탑승한 아이가 다칠 수 있으므로 모든 짐과 기타 물건이 올바르게 고정되어 있는지 항상 확인해야 합니다.
- 정상적인 조건에서 차량을 사용 중일 때 어린이 안전장치의 단단한 부품 및 플라스틱 부품이 움직이는 좌석 아래나 차량 도어 내에 끼지 않도록 배치 및 설치해야 합니다.
- 시트 또는 하니스가 좌석 아래나 차량 도어에 끼지 않았는지 항상 확인하십시오.
- 제조사에 문의하지 않은 상태에서 카시트와 안전벨트의 구조 또는 재료를 절대로 변경하지 마십시오.
- 커버 없이 어린이 안전장치를 사용하지 마십시오. 어린이 안전장치의 기능에 직접적인 영향을 줄 수 있으므로 제조사에서 권장한 시트 커버 외에 다른 커버로 교체하지 마십시오.
- 사용 지침을 제대로 숙지한 경우에만 어린이 안전장치를 효과적으로 사용할 수 있습니다.
- 아이가 탑승하지 않은 경우에도 항상 어린이 안전장치를 고정하십시오.
- 사고가 발생할 경우 물건이 쏟아질 수 있으므로 뒷좌석 선반에는 무거운 물건을 절대로 올려 두지 마십시오.
- 접이식 좌석은 항상 제자리에 고정되어 있어야 합니다.
- 정확한 설치나 시스템 사용에 대한 의문 사항이 있을 경우 어린이 안전장치 시스템의 대리점이나 제조사에 문의하는 것이 좋습니다.

관리

- 카시트를 깨끗한 상태로 유지하십시오. 윤활유 또는 강력한 세정제를 사용하지 마십시오.

유아용 인레이:

- 타이탄 시트에 포함된 인레이는 아이의 몸무게가 9~15kg인 그룹 1용 안전 시스템의 효율성을 높이는 데 중요한 역할을 합니다. 세탁을 위해 인레이를 제거하거나 커버를 벗길 수 있지만 세탁 후에 다시 제자리에 장착해야 하며 공식 맥시코시 타이탄 인레이만 사용해야 합니다. 이 인레이는 타이탄 시트에만 사용할 수 있습니다.

직물:

- 커버를 제거해 세탁할 수 있습니다. 커버는 안전장치의 성능을 구성하는 데 중요한 역할을 하므로 커버를 교체해야 할 경우 언제나 공식 맥시코시 커버만 사용해야 합니다.
- 안전을 위해 솔더 패드는 제거할 수 없습니다. 젖은 형질을 사용하지 않습니다.
- 세탁 전에 다양한 직물에 부착된 라벨을 확인해 각 아이템에 적합한 세탁 방법이 표기된 세탁 기호를 확인하십시오.

헬:

젖은 형질을 사용해 헬을 닦습니다.



KO

환경

- 절식의 위험이 있으므로 비닐 커버를 아이의 손이 닿지 않는 곳에 보관하십시오. 제품 사용을 중단할 경우 환경을 위해 현지 법규에 따라서 올바른 폐기물 시설에 분리 배출하십시오.

의문 사항

현지 맥시코시 대리점이나 당사 웹 사이트(www.maxi-cosi.com) 내 “서비스” 로 문의하십시오. 문의하시기 전에 다음의 정보를 먼저 확인해 주십시오.

- 시리얼 번호,
- 타이탄을 사용할 차량과 시트의 종류,
- 아이의 연령, 키, 몸무게.

품질보증

"본 24개월 보증은 당사의 설계, 엔지니어링, 생산 및 제품 성능의 우수한 품질에 대한 당사의 자부심을 반영합니다. 당사는 본 제품에 적용 가능한 현행 유럽 안전 요건 및 품질 표준에 따라 제조되었으며, 구매 시점에서 재료 및 제조 기술상의 결함이 없음을 보증합니다. 이 보증은 이 문서에 언급된 조건하에 이 제품이 DOREL 그룹의 자회사나 공인 대리점 또는 판매점에서 판매된 국가의 소비자에게 적용될 수 있습니다.

본 24개월 보증은 사용 설명서에 따라 첫 번째 최종 소비자가 소매 구매된 특정 날짜로부터 24개월의 기간 동안 정상 조건에서 사용했을 때 발생한 재료 및 제조 기술상의 모든 제조 결함에 적용됩니다. 재료 및 제조 기술상의 결함에 대한 보증에 따라 수리나 예비 부품을 요청하려면, 서비스 요청 전 24개월 이내에 작성된 구매 증빙서를 제시해야 합니다.

본 24개월 보증은 정상적인 마모 및 파열로 인한 결함, 사고, 오남용, 부주의, 화재, 액체 접촉, 기타 외부 원인으로 인한 손상, 사용 설명서를 준수하지 않아서 발생한 손상, 다른 제품과 함께 사용하여 야기된 손상, 당사의 허가를 받지 않은 자가 시행한 서비스로 인한 손상, 제품이 도난당하거나 제품의 레이블이나 식별 번호가 제거 또는 변경된 경우에는 적용되지 않습니다. 정상적인 마모 및 파열의 예로는 정상적인 사용으로 마모된 휠 및 직물, 시간이 지남에 따라 제품이 노후화되면서 나타나는 자연적인 변색 및 재료의 변형 등이 있습니다.

결함 발생 시 취해야 할 조치:



문제 또는 결함이 발생할 경우, 빠른 서비스를 받기 위한 가장 좋은 조치는 당사에서 허가한 대리점이나 매장을 방문하는 것입니다. 본 24개월 보증은 대리점이나 매장에 의해 승인됩니다(1). 서비스 요청 전 24개월 이내에 작성된 구매 증빙서를 제시해야 합니다. 이는 당사에서 서비스 요청을 사전 승인 받는 경우 가장 쉽습니다. 이 보증에 해당하는 유효한 청구를 제출하는 경우, 당사에서 허가한 대리점이나 매장에 제품을 반환하거나 지점에 따라 제품을 당사로 반송할 것을 요청할 수 있습니다. 모든 지침을 준수한다면 당사에서 선적 및 반송 비용을 부담합니다. 당사의 보증이나 소비자의 법적 권리 중 어느 것으로도 처리되지 않는 손상 및/또는 결함 및/또는 당사의 보증 범위를 벗어나는 제품의 손상 및/또는 결함은 적정 수수료 지불 시 처리될 수 있습니다.

Lifetime Warranty:

당사의 웹사이트 www.Maxi-Cosi.com/lifetimewarranty에 게시된 약관에 의거 Maxi-Cosi는 첫 번째 사용자에게 자발적인 제조사의 Lifetime Warranty를 제공합니다. 이 Lifetime Warranty를 요청하려면 저희 웹사이트에서 등록해야 합니다.

소비자의 권리:

소비자는 국가마다 다르게 적용되는 소비자 법률에 따라 법적 권리를 보유합니다. 국내법에 따른 소비자의 권리는 본 보증의 영향을 받지 않습니다.

이 보증은 Dorel Netherlands에서 제공됩니다. 당사는 회사 번호 17060920로 네덜란드에 등록되어 있습니다. 당사의 영업 주소는 Korendijk 5, 5704 RD Helmond, The Netherlands이며, 우편 주소는 P.O. Box 6071, 5700 ET Helmond, The Netherlands입니다.

Dorel 그룹의 다른 자회사들의 이름과 주소에 대한 정보는 이 매뉴얼의 마지막 페이지와 본 브랜드에 대한 당사 웹사이트에 나와 있습니다.

(1) 매장 또는 대리점에서 구입한 제품에서 라벨이나 식별 번호가 제거 또는 변경된 경우 해당 제품은 승인되지 않은 것으로 간주됩니다. 이러한 제품의 경우 진품 여부를 확인할 수 없으므로 보증이 적용되지 않습니다.



ZH

安全说明

- 所有 Maxi-Cosi 产品均经过精心的设计和测试，可确保婴儿的安全和舒适。请仅使用 Maxi-Cosi 出售或认可的配件。使用其他配件可能会带来危险。
- 您对孩子的安全始终负有个人责任，请仔细阅读这些说明，并在使用前熟悉本产品。
- 请妥善保管本说明，供日后参考使用；儿童座椅上设有专门的收纳袋。
- Titan 仅用于汽车。
- 请勿使用来历不明的二手产品。其中的某些零件可能已破损、撕裂或丢失。
- 如果 Titan 在事故中受到猛烈重压，请将其更换。

警告：

- 切勿对汽车安全座椅进行任何改装，否则会影响座椅的安全性。将Titan汽车安全座椅安装到汽车上：
- 购买本产品前，请确保此汽车安全座椅与要安装座椅的汽车兼容。
- 前向安装位的通用型 ISOFIX，尺寸等级为 B1 级。查看各个安装模式的尺寸等级表
- 通过 ISOFIX 锚固系统安装儿童汽车安全座椅前，必须阅读车辆的说明手册。手册中会指出与汽车安全座椅的尺寸等级兼容的位置。
- Maxi-Cosi Titan 经 ECE R44/04 标准认证，适用于 9 至 36 公斤的儿童
- 确保可折叠的后排座位锁定到位。
- 确保已妥善固定可能在发生碰撞时造成伤害的任何行李和其他物品。
- 若 Titan 在车内会暴露于阳光直射，请务必进行遮盖。否则，外罩、金属和塑料部件可能会变得过热，不适合与幼童的皮肤接触。
- 确保用于将汽车安全座椅固定到汽车的紧束带拉紧。

警告：

将汽车安全座椅安装到副驾驶座椅时，如果您的孩子采用前向坐姿，我们建议关闭前排乘客安全气囊，并且将乘客座椅推到最靠后的位置。



让幼童坐到 Titan 汽车安全座椅中：

- 切勿让幼童独自一人，无人看管。
- 为了您和孩子的安全，无论旅程远近，务必将孩子放在汽车安全座椅中并系牢。
- 用于 2 组/3 组安装模式时，仅在符合以下条件的前向式座椅上使用 Maxi-Cosi Titan：装有自动或静态 3 点式安全带，并且符合 ECE R16 标准或其他类似标准。请勿使用 2 点式安全带。
- 将孩子放在汽车安全座椅上后，拉动安全带，确保安全带已足够紧固。每次使用之前，
- 确保安全带没有损坏或扭曲。
- 确保安全带和孩子之间最多只能放入一根手指（1 厘米）。如果二者间的空隙超过 1 厘米，请进一步收紧安全带。
- 检查头靠，确保已调整到合适的高度。
切勿使用没有外罩的儿童约束装置。除制造商推荐的座椅外罩，请勿使用任何其他座椅外罩来替代，因为外罩会对汽车安全座椅的功能产生直接影响。
车内温度可能会变得非常高，尤其在汽车长时间暴晒后。在这种情况下，强烈建议用一块布料或类似物品盖住汽车安全座椅，以防止安全带紧固件，特别是金属部件变热并烫伤儿童。

注意：

- 配合 ISOFIX 将此产品用于 1 组安装模式时，用于汽车下部锚点的固定夹不足。因此务必将“顶部系绳”固定到汽车制造商推荐的上部锚点。
- 使用车辆的其他 ISOFIX 锚点将 Titan 座椅与其他系绳相连。
 - 开发 ISOFIX 锚点的目的是用于安全、方便地固定汽车内的儿童安全系统。并非所有汽车都配备这些锚点，但最近新出的车型均标配此类锚点。请查阅随附的汽车列表，了解在哪些汽车上可以正确安排此款汽车安全座椅（您还可以在 www.maxi-cosi.com 网站上查询此列表的更多更新内容）。



ZH

- 在前向位安装时，座椅必须按照使用国现行法律安装在汽车后排座椅，或在特殊情况下安装在前排座椅上（在法国，须遵从法令 n° 91-1321 du 27-12-1991 中规定的条件）。
- 使用 ISOFIX 为 1 组用户安装汽车安全座椅时，必须卸下头靠，以正确穿过“顶部系绳”。
- 警告：安装汽车安全座椅时，由于车内锚点位置的不同，安全座椅基座与车辆座椅之间可能有空隙。
- 如果 Maxi-Cosi Titan 在事故中受到猛烈重压，请将其更换，否则不再能保证您孩子的安全。
- 用户须始终检查可能在碰撞中对汽车安全座椅使用者造成伤害的任何行李和其他物品，确保将其妥善固定。
- 儿童约束装置的坚硬部件和塑料部件必须妥善固定并安装，这样才能确保车辆日常使用时，此类部件不会卡在可移动座椅下方或车门上。
- 随时检查，确保安全座椅或安全带的任何部位没有卡在座椅下方或车门上。
- 在未咨询制造商的情况下，切勿更改汽车座椅和安全带的结构或材料。
- 切勿使用没有外罩的儿童约束装置。除制造商推荐的座椅外罩，请勿使用任何其他座椅外罩来替代，因为外罩会对儿童约束系统的功能产生直接影响。
- 只有遵守使用说明，该儿童约束系统才能起到作用。
- 即使没有孩子坐在里面，也要始终系牢儿童约束系统。
- 切勿将重物放在汽车后置物板上，以免在发生事故时因物体抛落带来危险。
- 折叠座椅必须始终锁定到位。
- 如果对系统的正确安装或使用有任何疑问，建议联系儿童约束装置系统的经销商或制造商。

产品养护

保持汽车座椅的清洁。请勿使用润滑剂或腐蚀性清洁剂。

幼童座椅垫:

- 对于用于 1 组 9-15 公斤儿童的约束系统, Titan 座椅中的座椅垫对于座椅的效用有不可或缺的作用。座椅垫和外罩可拆卸后清洗,但是洗后必须将其装回原处,并且用户应仅使用官方的 Maxi-Cosi Titan 座椅垫。该座椅垫专门用于 Titan 座椅。

织物:

- 外罩可拆下清洗。不论什么时候需要更换外罩,都只能使用官方的 Maxi-Cosi 外罩,因为它对约束性能有不可或缺的作用。
- 出于安全考虑,肩垫不可拆卸。请使用湿布进行清洁。
清洁之前,检查织物各个部分的缝线标签,通过清洗符号了解各部分的清洗方法。

外壳:

请用湿布清洁外壳。

环境保护

- 确保塑料外罩远离儿童,以免造成窒息。出于保护环境的目的,我们请求您在不再使用本产品时,根据当地法规将本产品交由适当的废物处理设施处置。

问题

- 如有问题,请联系您当地的 Maxi-Cosi 经销商,或访问我们的网站 www.maxi-cosi.com,找到“*Our services*”(我们的服务)部分。在此之前,您需要准备好以下信息:
 - 产品的序列号;
 - 使用 Titan 汽车安全座椅的汽车及座椅的品牌和类型;
 - 您孩子的年龄、身高和体重。



ZH

保修

我们产品的24个月保修承诺体现了我们对设计、工程、生产和产品性能等方面绝佳质量的信心。我们保证，本产品根据欧洲现行安全要求和质量标准制造，且购买时绝无材料和工艺缺陷问题。依据本保修条件，向该国Dorel Group子公司或授权的经销商或零售商购买产品的顾客，可提出保修要求。

我们24个月保修承诺的范围包括在正常条件和根据用户手册使用情况下产生的所有材料和工艺制造缺陷问题，24个月由本产品首次购买日起算。您必须出具在提出服务请求 24 个月内开出的购买证明，方可为保修期内的材料和工艺缺陷要求维修或更换配件。

我们24个月保修承诺的范围不包括因正常磨损、意外、滥用、疏忽、着火、与液体接触或其他外部因素所造成的损坏，亦不包括因未遵守用户手册说明而造成的损坏、因与其它产品共用所造成的损坏、因交由其它非我公司授权人员进行维修服务所造成的损坏，产品遭窃或产品上的标牌或识别号码被移除时，亦不适用保修。正常磨损包括因经常使用而造成的轮子和面料磨损，以及因产品老化而造成的正常颜色与材料衰退。

遇有产品瑕疵时，应如何处理：

如果产品出现问题或瑕疵，请您及时联系我们授权的经销商或零售商。他们承认我们的24个月保修承诺(1)。您必须出具本产品为首次购买且未超出24个月的证明。为了让您拥有更为顺利的售后服务，建议您事先取得由我们开具的保修同意书。若您在保修期内提出了有效的保修要求，我们可能会要求您将产品返回经我们授权的经销商或零售商处，或者依据我们的指示将产品寄回给我们。若您遵守所有的指示，我们将支付相关往返运费。不在保修范围之内或者不受消费者法律保障的损坏或瑕疵，或者不在本保修条款涵盖范围之外的产品的损坏或瑕疵，将酌收维修处理费用。

消费者权益：



消费者有权依据消费者相关法令规定，提出相关权益要求，权益内容依国而易。国内适用的消费者权益相关法律，不受本保修条款限制。

终生保修：

以下条款及条件在我们的网站上有列出：www.maxi-cosi.com/lifetimewarranty

我们将为此产品首次购买的用户提供终生保修服务。需要申请此服务的用户，请登录至我们网站进行注册申请。

本保修条款由Dorel Netherlands提供。本公司于荷兰登记，公司登记号码17060920。公司地址为：Korendijk 5, 5704 RD Helmond, The Netherlands，邮寄地址为：P.O. Box 6071, 5700 ET Helmond, The Netherlands。

您可以在用户手册的最后一页，以及相关品牌网站中，找到Dorel工业集团其它分公司的名称及详细地址。

(1) 对于从零售商或经销商处购买的产品，如果移除或更改了标牌或识别号码，我们将视其为未经授权产品。由于无法确定其真实性，这些产品将不适用保修承诺。”



ZHTW

安全說明

- 所有 Maxi-Cosi 產品均經過精心的設計和測試，可確保嬰兒的安全和舒適。請僅使用 Maxi-Cosi 出售或認可的配件。使用其他配件可能會帶來危險。
- 您對孩子的安全始終負有個人責任，請仔細閱讀這些說明，並在使用前熟悉本產品。
- 請妥善保存本說明，供日後參考使用；兒童座椅上設有專門的收納袋。
- Titan 僅用於汽車。
- 請勿使用來歷不明的二手產品。其中的某些零件可能已破裂、磨損或丟失。如果 Titan 在事故中受到猛烈重壓，請將其更換。

警告：

- 切勿對汽車安全座椅進行任何改裝，否則會影響座椅的安全性。將 Titan 汽車安全座椅安裝到汽車上：
- 購買本產品前，請確保此汽車安全座椅與要安裝座椅的汽車相容。
- 前向安裝位的通用型 ISOFIX，尺寸等級為 B1 級。查看各個安裝模式的尺寸等級表
- 透過 ISOFIX 錨固系統安裝兒童汽車安全座椅前，必須閱讀車輛的說明手冊。手冊中會指出與汽車安全座椅的尺寸等級相容的位置。
- Maxi-Cosi Titan 經 ECE R44/04 標準認證，適用於體重 9 至 36 公斤的兒童。
- 確保可折疊的後排座位鎖定位。
- 確保已妥善固定可能在發生碰撞時造成傷害的任何行李和其他物品。
- 若 Titan 在車內會暴露於陽光直射，請務必進行遮蓋。否則，外罩、金屬和塑料部件可能會變得過熱，不適合與幼童的皮膚接觸。
- 確保用於將汽車安全座椅固定到汽車的緊束帶拉緊。

警告：

- 將汽車安全座椅安裝到副駕座椅時，如果您的孩子採用前向坐姿，我們建議關閉前排乘客安全氣囊，並且將乘客座椅推到最靠後的位置。



讓幼童坐到 Titan 汽車安全座椅中：

- 切勿讓幼童獨自一人，無人看管。
- 為了您和孩子的安全，無論行程遠近，務必將孩子放在汽車安全座椅中並繫牢。
用於 2 組/3 組使用者時，僅在符合以下條件的前向式座椅上使用 Maxi-Cosi Titan：
裝有自動或靜態 3 點式安全帶，並且符合 ECE R16 標準或其他類似標準。請勿使用 2 點式安全帶。
將孩子放在汽車安全座椅上後，拉動安全帶，確保安全帶已足夠緊固。每次使用之前，確保安全帶沒有損壞或扭結。
- 確保安全帶和孩子之間最多只能放入一根手指（1 公分）。如果二者間的空隙超過 1 公分，請進一步收緊安全帶。
- 檢查頭靠，確保已調整到合適的高度。
- 切勿使用沒有外罩的兒童約束裝置。除製造商推薦的座椅外罩，請勿使用任何其他座椅外罩來替代，因為外罩會對汽車安全座椅的功能產生直接影響。
- 車內溫度可能會變得非常高，尤其在汽車長時間暴曬後。在這種情況下，強烈建議用一塊布料或類似物品蓋住汽車安全座椅，以防止安全帶緊固件，特別是金屬部件變熱並燙傷兒童。

注意：

- 配合 ISOFIX 將此產品用於 1 組安裝模式時，用於汽車下部錨點的固定夾不足。因此務必將「頂部繫繩」固定到汽車製造商推薦的上部錨點。
- 使用車輛的其他 ISOFIX 錨點將 Titan 座椅與其他繫繩相連。
- 研發 ISOFIX 錨點的目的是用於安全、方便地固定汽車內的兒童安全系統。並非所有汽車都配備這些錨點，但最近新出的車型均標配此類錨點。請查閱隨附的汽車清單，瞭解在哪些汽車上可以正確安裝此款汽車安全座椅（您還可以在 www.maxi-cosi.com 網站上查詢此清單的更多更新內容）。



ZHTW

- 在前向安裝時，座椅必須按照使用國現行法律安裝在汽車後排座椅，或在特殊情況下安裝在前排座椅上（在法國，須遵從法令 n° 91-1321 du 27-12-1991 中規定的條件）。
- 使用 ISOFIX 為 1 組使用者安裝汽車安全座椅時，必須卸下頭靠，以正確穿過「頂部繫繩」。
- 警告：安裝汽車安全座椅時，由於車內錨點位置的不同，安全座椅基座與車輛座椅之間可能有空隙。
- 如果 Maxi-Cosi Titan 在事故中受到猛烈重壓，請將其更換，否則不再能保證您孩子的安全。
- 使用者須始終檢查可能在碰撞中對汽車安全座椅使用者造成傷害的任何行李和其他物品，確保將其妥善固定。
- 兒童約束裝置的堅硬部件和塑料部件必須妥善固定並安裝，這樣才能確保車輛日常使用時，此類部件不會卡在可移動座椅下方或車門上。
- 隨時檢查，確保安全座椅或安全帶的任何部位沒有卡在座椅下方或車門上。
- 在未諮詢製造商的情況下，切勿更改汽車座椅和安全帶的結構或材料。
- 切勿使用沒有外罩的兒童約束裝置。除製造商推薦的座椅外罩，請勿使用任何其他座椅外罩來替代，因為外罩會對兒童約束系統的功能產生直接影響。
- 只有遵守使用說明，該兒童約束系統才能起到作用。
- 即使沒有孩子坐在裡面，也要始終繫牢兒童約束系統。
- 切勿將重物放在汽車後置物板上，以免在發生事故時因物體拋落帶來危險。
- 折疊座椅必須始終鎖定到位。
- 如果對系統的正确安裝或使用有任何疑問，建議聯絡兒童約束裝置系統的經銷商或製造商。

產品養護

保持汽車座椅的清潔。請勿使用潤滑劑或腐蝕性清潔劑。



ZHTW

幼童座椅墊：

- 對於用於 1 組 9-15 公斤兒童的約束系統，Titan 座椅中的座椅墊對於座椅的效用有不可或缺的作用。座椅墊和外罩可拆卸後清洗，但是洗後必須將其裝回原處，並且使用者應僅使用此官方 Maxi-Cosi Titan 座椅墊。此座椅墊專門與 Titan 座椅配合使用。

織物：

- 外罩可拆下清洗。不論什麼時候需要更換外罩，都只能使用官方 Maxi-Cosi 外罩，因為它對約束效能有不可或缺的作用。
- 出於安全考慮，肩墊不可拆卸。請使用濕布進行清潔。
- 清潔之前，檢查織物各個部分的縫線標籤，透過清洗符號瞭解各部分的清洗方法。

外殼：

- 請用濕布清潔外殼。

環境保護

- 確保塑料外罩遠離兒童，以免造成窒息。出於保護環境的目的，我們請求您在不再使用本產品時，根據當地法規將本產品交由適當的廢物處理設施處置。

問題

- 如有問題，請聯絡您當地的 Maxi-Cosi 經銷商，或瀏覽我們的網站 www.maxi-cosi.com，找到「Our services」（我們的服務）部分。在此之前，您需要準備好以下資訊：

- 序列號；
- 使用 Titan 汽車安全座椅的汽車及座椅的品牌和類型；
- 您孩子的年齡、身高和體重。



ZHTW

保固

我們產品的24 個月保固承諾體現了我們對設計、工程、生產和產品性能等方面絕佳品質的信心。我們保證，本產品根據歐洲現行安全要求和品質標準製造，且購買時絕無材料和工藝缺陷問題。依據本保固條件，向該國Dorel Group子公司或授權的經銷商或零售商購買產品的顧客，可提出保修要求。

我們24個月保固承諾的範圍包括在正常條件和根據使用者手冊使用情況下產生的所有材料和工藝製造缺陷問題，24個月由本產品首次購買日起算。您必須出具在提出服務請求24個月內開出的購買證明，方可為保固期內的材料和工藝缺陷要求維修或更換配件。

我們24個月保固承諾的範圍不包括因正常磨損、意外、濫用、疏忽、著火、與液體接觸或其他外部因素所造成的損壞，亦不包括因未遵守用戶手冊說明而造成的損壞、因與其它產品共用所造成的損壞、因交由其它非我公司授權人員進行維修服務所造成的損壞，產品遺竊或產品上的標牌或識別號碼被移除時，亦不適用保固。正常磨損包括因經常使用而造成的輪子和面料磨損，以及因產品老化而造成的正常顏色與材料衰退。

遇有產品瑕疵時，應如何處理：

如果產品出現問題或瑕疵，請您及時聯繫我們授權的經銷商或零售商。他們承認我們的24個月保固承諾(1)。您必須提出本產品為首次購買證明且未超過24個月。為了讓您擁有更為順利的售後服務，建議您事先取得由我們開具的保固同意書。若您在保固期內提出了有效的保固要求，我們可能會要求您將產品返回經我們授權的經銷商或零售商處，或者依據我們的指示將產品寄回給我們。若您遵守所有的指示，我們將支付相關往返費用。不在保固範圍之內或者不受消費者法律保障的損壞或瑕疵，或者不在本保固條款涵蓋範圍之內的產品的損壞或瑕疵，將酌收維修處理費用。

消費者權益:

消費者有權依據消費者相關法令規定，提出相關權益要求，權益內容依國而易。國內適用的消費者權益相關法律，不受本保固條款限制。

終生保固:

以下條款及條件在我們的網站上有列出: www.maxi-cosi.com/lifetimewarranty

我們將為此產品首次購買的用戶提供終生保修服務。需要申請此服務的用戶，請登錄至我們的網站進行註冊申請。

本保固條款由Dorel Netherlands提供。本公司於荷蘭登記，公司登記號碼17060920。公司地址為: Korendijk 5, 5704 RD Helmond, The Netherlands, 郵寄地址為: P. O. Box 6071, 5700 ET Helmond, The Netherlands.

您可以在使用者手冊的最後一頁，以及相關品牌網站中，找到Dorel工業集團其它分公司的名稱及詳細地址。

(1) 對於從零售商或經銷商處購買的產品，如果移除或更改了標牌或識別號碼，我們將視其為未經授權產品。由於無法確定其是否為公司貨，這些產品將不適用保固承諾。

130.com.ua



DOREL FRANCE S.A.S.
Z.I. - 9 bd du Poitou
BP 905
49309 Cholet Cedex
FRANCE

DOREL BELGIUM
BITM Brussels
International Trade Mart
Atomiumsquare 1
BP 177
1020 Brussels
BELGIQUE / BELGIE

DOREL U.K.
Imperial Place 4
Maxwell Road
Borehamwood
Hertfordshire WD6 1JN
UNITED KINGDOM

DOREL GERMANY
Augustinusstraße 9c
D-50226
Frechen-Königsdorf
DEUTSCHLAND

DOREL NETHERLANDS
Postbus 6071
5700 ET Helmond
NEDERLAND

DOREL ITALIA S.P.A.
a Socio Unico
Via Verdi 14
24060 Telgate (Bergamo)
ITALIA

DOREL HISPANIA S.A.U.
Edificio Barcelona
Moda Centre Ronda Maiols,
1 Planta 4ª
Puerta 401 - 403 - 405
08192 Sant Quirze del Vallès
ESPAÑA

DOREL PORTUGAL
Rua Pedro Dias 25
4480-614 Rio Mau (VDC)
PORTUGAL

DOREL SWITZERLAND S.A.
Chemin de la Colice 4
1023 Crissier
SWITZERLAND / SUISSE

DOREL POLSKA
Innowacyjna 8
41-208 Sosnowiec
POLAND

014860308

EN Non-contractual photos FR Photos non contractuelles DE Unverbindliche Fotos NL Niet-contractuele foto's ES Fotografías no contractuales IT Foto non contrattuali PT Fotografias não contratuais PL Użyte zdjęcia suiza tylko do prezentacji jako przykład SV Bilderna är inte kontraktbärande DA Ikke-kontraktbærende FI Kuvat eivät ole stoviva KO Bilder kan avvike fra det faktiske RU Фотография не является обязательной к исполнению SR Neopozorne fotografije HU Nemszemléltető képek CZ Nesmluvní fotografie SK Nieobvazujúce fotografie ET Lepinguvälised pildid BG Извъндоговорни снимки UA Не договірні знімки DK/DA Ikke-kontraktlige billeder UK фотопляшки не являются обязательными JA 写真は契約の範囲に多少異なると見做す KO 사진은 사진 ZH 图片不具约束性 ZHTW 沒有合約的照片

www.maxi-cosi.com

Автотовары «130»