



ТЕЛЕФОНЫ

0 (800) 800 130
(050) 462 0 130
(063) 462 0 130
(067) 462 0 130

130
COM.UA

Интернет-магазин
автотоваров



SKYPE

km-130

АВТОМАГНИТОЛЫ — Магнитолы • Медиа-ресиверы и станции • Штатные магнитолы • CD/DVD чейнджеры • FM-модуляторы/USB адаптеры • Flash память • Переходные рамки и разъемы • Антенны • Аксессуары | **АВТОЗВУК** — Акустика • Усилители • Сабвуферы • Процессоры • Кроссоверы • Наушники • Аксессуары | **БОРТОВЫЕ КОМПЬЮТЕРЫ** — Универсальные компьютеры • Модельные компьютеры • Аксессуары | **GPS НАВИГАТОРЫ** — Портативные GPS • Встраиваемые GPS • GPS модули • GPS трекеры • Антенны для GPS навигаторов • Аксессуары | **ВИДЕОУСТРОЙСТВА** — Видеорегистраторы • Телевизоры и мониторы • Автомобильные ТВ тюнеры • Камеры • Видеомодули • Транскодеры • Автомобильные ТВ антенны • Аксессуары | **ОХРАННЫЕ СИСТЕМЫ** — Автосигнализации • Мотосигнализации • Механические блокираторы • Имобилайзеры • Датчики • Аксессуары | **ОПТИКА И СВЕТ** — Ксенон • Биксенон • Лампы • Светодиоды • Стробоскопы • Оптика и фары • Омыватели фар • Датчики света, дождя • Аксессуары | **ПАРКТРОНИКИ И ЗЕРКАЛА** — Задние парктроники • Передние парктроники • Комбинированные парктроники • Зеркала заднего вида • Аксессуары | **ПОДОГРЕВ И ОХЛАЖДЕНИЕ** — Подогревы сидений • Подогревы зеркал • Подогревы дворников • Подогревы двигателей • Автохолодильники • Автокондиционеры • Аксессуары | **ТЮНИНГ** — Виброизоляция • Шумоизоляция • Тонировочная пленка • Аксессуары | **АВТОАКСЕССУАРЫ** — Радар-детекторы • Громкая связь Bluetooth • Стеклоподъемники • Компрессоры • Звуковые сигналы, СГУ • Измерительные приборы • Автопылесосы • Автокресла • Разное | **МОНТАЖНОЕ ОБОРУДОВАНИЕ** — Установочные комплекты • Обивочные материалы • Декоративные решетки • Фазоинверторы • Кабель и провод • Инструменты • Разное | **ПИТАНИЕ** — Аккумуляторы • Преобразователи • Пуско-зарядные устройства • Конденсаторы • Аксессуары | **МОРСКАЯ ЭЛЕКТРОНИКА И ЗВУК** — Морские магнитолы • Морская акустика • Морские сабвуферы • Морские усилители • Аксессуары | **АВТОХИМИЯ И КОСМЕТИКА** — Присадки • Жидкости омывателя • Средства по уходу • Полироли • Ароматизаторы • Клеи и герметики | **ЖИДКОСТИ И МАСЛА** — Моторные масла • Трансмиссионные масла • Тормозные жидкости • Антифризы • Технические смазки



В магазине «130» вы найдете и сможете купить в Киеве с доставкой по городу и Украине практически все для вашего автомобиля. Наши опытные консультанты предоставят вам исчерпывающую информацию и помогут подобрать именно то, что вы ищете. Ждем вас по адресу

<https://130.com.ua>



АВТОМОБИЛЬНАЯ ОХРАННАЯ СИСТЕМА

Руководство

по эксплуатации и установке

ВАЖНО!!!

Перед тем как устанавливать и эксплуатировать данную систему, пожалуйста, внимательно изучите данную инструкцию. Данная система должна устанавливаться только квалифицированными специалистами. От этого зависит Ваша безопасность во время движения и надежность работы охранной системы.

СОДЕРЖАНИЕ

1. Общие характеристики системы.....	4
1.1 Функциональные возможности системы	4
1.1.1 Стандартные функции	4
1.1.2 Программируемые функции	4
1.2 Комплектация	4
2. Брелоки управления и датчик удара	5
2.1 Брелоки управления	5
2.2 Замена элемента питания	5
2.3 Датчик удара	5
3. Управление системой	6
3.1 Управление с помощью брелоков.....	6
3.1.1 Постановка на охрану	6
3.1.2 Беззвучная постановка на охрану	6
3.1.3 Постановка на охрану с отключенной сиреной	6
3.1.4 Постановка на охрану с отключенным датчиком удара	6
3.1.5 Постановка на охрану с работающим двигателем (функция F7)	6
3.1.6 Снятие с охраны	7
3.1.7 Беззвучное снятие с охраны	7
3.1.8 Снятие с охраны при работающем двигателе	7
3.1.9 Режим «Паника»	7
3.1.10 Режим поиска автомобиля	7
3.2 Дополнительные возможности постановки на охрану.....	7
3.2.1 Автоматический возврат системы на охрану	7
3.2.2 Постановка системы на охрану без брелока	7
4. Индикация состояния системы	8
4.1 Сигналы тревоги при включенном режиме охраны	8
4.2 Сигналы при постановке на охрану.....	8
4.3 Сигналы при снятии с охраны.....	8
5. Отключение системы.....	9
5.1 Сервисный режим VALET.....	9
5.1.1 Включение режима VALET	9
5.1.2 Выключение режима VALET	9
5.2 Аварийное отключение системы.....	9
5.2.1 Аварийное отключение системы с помощью кнопки VALET	9
5.2.2 Аварийное отключение системы с помощью персонального кода	9
6. Защита автомобиля	10
6.1 Защита автомобиля при включенном режиме охраны.....	10
6.2 Режим ANTIHIJACK (функция F10).....	10
6.2.1 Включение режима ANTIHIJACK от зажигания	10
6.2.2 Отключение режима ANTIHIJACK	10
6.3 AV-триггер (функция F12).....	10
6.4 Пассивная блокировка двигателя (функция F11).....	10
6.4.1 Активация режима пассивной блокировки двигателя	10
6.4.2 Отключение режима пассивной блокировки двигателя	11

7. Дополнительные сервисные функции системы	12
7.1 Управление замками дверей при включении или выключении зажигания (функция F4 / F5)	12
7.2 Программирование ограничений ложных срабатываний (функция F1)	12
7.3 Дистанционное управление дополнительными устройствами (канал CH1 / функция F7)	12
7.3.1 Режим охраны с работающим двигателем	12
7.3.2 Дистанционное открытие багажника	12
7.3.3 Управление дополнительными устройствами с брелока.....	12
7.3.4 Автоматическое закрытие окон при постановке на охрану	12
7.4 Дистанционное управление дополнительными устройствами (канал CH2 / функция F13)	13
7.4.1 Активизация канала при снятии системы с охраны (НР блокировка)	13
7.4.2 Активизация канала на 20 секунд при снятии системы с охраны («вежливая подсветка»)	13
7.4.3 Автоматическое закрытие окон при постановке на охрану	13
7.4.4 Режим турботаймера	13
7.5 Задержка опроса концевых выключателей дверей (функция F2)	13
7.6 Функция “Комфорт” (функция F9)	13
8. Программирование системы	14
8.1 Программирование персонального кода отключения системы	14
8.2 Программирование брелоков	14
8.3 Программирование функций системы	15
8.3.1 Таблица программирования функций системы	16
9. Установка системы	17
9.1 Блок управления	17
9.2 Концевой выключатель капота / багажника	17
9.3 Сирена	17
9.4 Светодиодный индикатор	17
9.5 Кнопка VALET	17
9.6 Подсоединение проводов	17
9.6.1 Провода управления приводами центрального замка	18
9.6.2 Дополнительный канал CH1	19
9.6.3 Дополнительный канал CH2	20
9.7 Настройка датчика удара	21
9.8 Схема подключения системы	22

1. Общие характеристики системы

1.1 Функциональные возможности системы

1.1.1 Стандартные функции

- Раздельное управление режимами включения/выключения охраны
- Возможность записи до 4 брелоков в память системы
- Светодиодный индикатор
- Встроенное реле управления габаритными огнями
- Встроенные реле центрального замка
- Энергонезависимая память состояния системы
- Бесшумная постановка/снятие с охраны
- Постановка на охрану с отключенной сиреной
- Обход неисправной зоны при постановке на охрану
- Оперативное отключение с брелока датчика удара
- Включение режима тревоги при отключении и включении питания в режиме охраны
- Дистанционное отключение режима тревоги без снятия системы с охраны
- Звуковое и световое предупреждение о срабатывании системы
- Дистанционное управление режимом "Паника"
- Режим защиты от насильственного угона с активацией от зажигания (ANTIHIJACK)
- Режим поиска автомобиля на стоянке
- Дистанционное управление центральным замком автомобиля при включенном зажигании и в режиме VALET

1.1.2 Программируемые функции

- Удаление из памяти системы утерянных и запись новых брелоков
- Программируемый персональный код для снятия с охраны
- Задержка опроса концевых выключателей дверей при постановке системы на охрану
- Автоматический возврат в режим охраны
- Аварийное отключение системы (кнопкой VALET или PIN кодом)
- Управление замками дверей при включении и выключении зажигания
- Программируемое время импульса управления замками дверей
- AV-триггер (возможность не выключать цепи блокировок при снятии с охраны)
- Дополнительный канал CH1: слаботочный выход (~250mA) для реализации функции охраны с работающим двигателем, дистанционного открытия багажника, активация канала с брелока, закрытия окон в течение 30 секунд с момента постановки автомобиля на охрану
- Дополнительный канал CH2: слаботочный выход (~250mA) для реализации функции «-» при выключении режима охраны (НР блокировка), «вежливой подсветки» (25 секунд) при снятии с охраны, закрытия окон в течение 30 секунд с момента постановки автомобиля на охрану, режима турботаймера
- Режим пассивной блокировки двигателя
- Возврат к заводским установкам

1.2 Комплектация

- Блок управления
- Два односторонних брелока управления
- Двухуровневый датчик удара
- Светодиодный индикатор
- Сервисная кнопка VALET
- Концевой выключатель
- Комплект проводов с предохранителями
- Дополнительное реле с колодкой

* Производитель оставляет за собой право вносить изменения в конструкцию и характеристики системы без предварительного уведомления.

2. Брелоки управления и датчик удара

2.1 Брелоки управления

В брелоках, входящих в комплект данной охранной системы, используется уникальная динамическая система кодирования сигнала. Некоторые из современных опытных угонщиков автомобилей используют устройства, известные как перехватчики кодов (code grabber), которые позволяют принять и сохранить в памяти сигнал, передаваемый брелоком охранной системой автомобиля. После того как водитель поставил автомобиль на охрану, угонщиком используется данный сигнал.

Брелоки, входящие в комплект данной охранной системы, изменяют код передаваемого сигнала каждый раз, когда нажимается кнопка, поэтому, когда угонщик воспроизведет перехваченный сигнал вашего брелока, охранная система на него не отреагирует.

Сигнализация выполняет заложенные в нее функции либо автоматически, либо по сигналам брелока при нажатии кнопок. Часть функций и некоторые параметры работы сигнализации могут изменяться путем программирования. Порядок программирования и перечень программируемых функций приведены в соответствующих разделах.



рис. 1

Кнопки	Односторонний брелок
Кнопка 1	
Кнопка 2	
Кнопка 3	
Кнопка 4	

2.2 Замена элемента питания

- Отверните крепежные винты с обратной стороны корпуса брелока и разделите половинки корпуса
- Извлеките разряженные элементы питания
- Установите новые элементы питания, убедившись в соблюдении полярности
- Осторожно установите крышку, не повредив светодиод или кнопки на монтажной плате, закрутите винты с обратной стороны корпуса брелока.

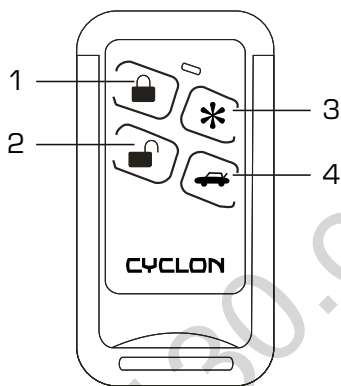
2.3 Датчик удара

В данной системе используется двухуровневый датчик удара. При слабом ударе по корпусу автомобиля сработает зона предупреждения, при сильном ударе – основная зона.

Датчик удара активируется с задержкой 5 секунд после постановки системы на охрану.

3. Управление системой

3.1 Управление с помощью брелоков

3.1.1 Постановка на охрану

Для постановки на охрану нажмите кнопку 1 (см. рис. 1). При этом система станет на охрану, сирена подаст один короткий сигнал, габаритные огни мигнут один раз. Светодиодный индикатор начнет медленно мигать.



ВНИМАНИЕ!

Если при постановке на охрану не были до конца закрыты одна или несколько дверей, капот или багажник, система оповестит об этом сигналами sireны (см. п. 4.2).

3.1.2 Беззвучная постановка на охрану

Для постановки на охрану без звуковых сигналов нажмите кнопку 3, а затем в течение 3 секунд кнопку 1. При этом система станет на охрану, сирена звуковые сигналы не подаст, габаритные огни мигнут один раз. Светодиодный индикатор начнет медленно мигать.

3.1.3 Постановка на охрану с отключенной сиреной

Для постановки на охрану с отключенной сиреной на один цикл нажмите кнопку 1 брелока (см. рис. 1). При этом система станет на охрану, сирена подаст один короткий сигнал, габаритные огни мигнут один раз. Светодиодный индикатор начнет медленно мигать. После этого нажмите и удерживайте в течение 3 секунд кнопку 3, габаритные огни мигнут два раза.



ВНИМАНИЕ!

Если при постановке на охрану с отключенной сиреной сработает сигнализация, сирена звучать не будет.

3.1.4 Постановка на охрану с отключенным датчиком удара

Для постановки на охрану с отключенным датчиком удара нажмите кнопку 1, система станет на охрану, затем в течение 4 секунд нажмите кнопку 3, сирена подаст один короткий сигнал.

3.1.5 Постановка на охрану с работающим двигателем (функция F7)

Для постановки на охрану с работающим двигателем нажмите и удерживайте кнопку 2 (при этом зажигание должно быть включенным) до получения 3 подтверждающих сигналов sireны. Выключите зажигание (двигатель автомобиля продолжит работать), покиньте автомобиль, закройте двери и в течение 15 секунд после закрытия дверей нажмите кнопку 1 брелока. Автомобиль станет на охрану с работающим двигателем. Сирена подаст один короткий сигнал, габаритные огни мигнут один раз. Двигатель в данном режиме работает неограниченно долго.

Если кнопка 1 брелока не будет нажата в течение 15 секунд после закрытия последней двери, двигатель заглохнет.



Примечание

Для возвращения в стандартный режим охраны необходимо нажать кнопку 1 брелока. Двигатель заглохнет сразу. Сирена подаст один сигнал, габаритные огни мигнут один раз.



ВНИМАНИЕ!

Если при включенном режиме охраны с работающим двигателем сработает сигнализация, система заблокирует двигатель и включит режим тревоги.

В режиме охраны с работающим двигателем датчик удара не работает.

3.1.6 Снятие с охраны

Для снятия с охраны нажмите кнопку 2 (см. рис. 1). Система снимется с охраны, сирена подаст 2 коротких сигнала, габаритные огни мигнут два раза, светодиодный индикатор погаснет.



Примечание

Если не будет открыта одна из дверей, капот или багажник в течение 20 секунд после снятия системы с охраны, система повторно включит режим охраны (функция F6 активизирована). В течение 20-секундного интервала светодиодный индикатор часто мигает.



ВНИМАНИЕ!

Если в режиме охраны система срабатывала, то при снятии с охраны сирена подаст 4 сигнала, габаритные огни мигнут 4 раза, светодиодный индикатор подаст серию вспышек согласно сработавшей зоне (см. пункт 4.3).

3.1.7 Беззвучное снятие с охраны

Для снятия с охраны без звуковых сигналов нажмите кнопку 3, а затем в течение 3 секунд кнопку 2 (см. рис. 1). Система снимется с охраны, сигналы сирены не подадутся, габаритные огни мигнут два раза, светодиодный индикатор погаснет.

3.1.8 Снятие с охраны при работающем двигателе

Для снятия с охраны при работающем двигателе нажмите кнопку 2 брелока (см. рис. 1). Система снимется с охраны, сирена подаст 2 коротких сигнала, габаритные огни мигнут два раза, светодиодный индикатор погаснет. Двигатель продолжит работать на протяжении 15 секунд.

3.1.9 Режим «Паника»

Для включения режима «Паника» нажмите и удерживайте кнопки 1 и 2 (см. рис. 1) более 3 секунд. Сирена начнет подавать звуковые сигналы, габаритные огни начнут мигать в течение 30 секунд. Для отключения данного режима нажмите кнопки 1 и 2.

3.1.10 Режим поиска автомобиля

Для поиска автомобиля на стоянке в режиме охраны дважды нажмите кнопку 3 брелока при включенном режиме охраны. Сирена подаст пять коротких сигналов, габаритные огни мигнут пять раз.

3.2 Дополнительные возможности постановки на охрану

3.2.1 Автоматический возврат системы на охрану

Система автоматически станет на охрану (функция F6 активизирована) через 20 секунд после снятия системы с охраны, если в течение этого времени не было включено зажигание, открыта одна из дверей, капот или багажник. При этом сирена подаст один короткий звуковой сигнал, габаритные огни мигнут один раз. Светодиодный индикатор начнет мигать. Замки дверей запрутсся.



Примечание

При активизированной функции F6 в течение 20 секунд светодиодный индикатор часто мигает.

3.2.2 Постановка системы на охрану без брелока

Система может быть поставлена на охрану без брелока с помощью кнопки VALET.

Для этого выключите зажигание, коротко нажмите кнопку VALET, затем нажмите и удерживайте кнопку VALET в течение 3 секунд, сирена подаст один сигнал, габаритные огни мигнут один раз, светодиодный индикатор начнет часто мигать, покиньте автомобиль и закройте все двери. Система станет на охрану через 3 секунды. При этом замки дверей запрутсся. Сирена подаст один короткий звуковой сигнал, габаритные огни мигнут один раз.

4. Индикация состояния системы

4.1 Сигналы тревоги при включенном режиме охраны

Если при включенном режиме охраны будет открыта одна из дверей, капот, багажник или включено зажигание система включит режим тревоги на 30 секунд (сигналы сирены, габаритных огней). Если данные зоны не будут закрыты, то система будет включать режимы тревоги 6 раз подряд, после чего неисправная зона будет отключена и сигналы тревоги прекратятся.

Если сработает зона предупреждения датчика, сирена подаст 3 коротких сигнала, габаритные огни мигнут два раза. При срабатывании основной зоны датчика система включает режим тревоги на 30 секунд.



Примечание

Отключение сигналов тревоги осуществляется нажатием кнопки 2 (см. рис 1).

4.2 Сигналы при постановке на охрану

При стандартной постановке системы на охрану, сирена подаст один сигнал, габаритные огни мигнут один раз.

Если при постановке на охрану, не закрыта одна из дверей, капот или багажник, сирена подаст три сигнала, габаритные огни мигнут три раза.

4.3 Сигналы при снятии с охраны

При стандартном снятии системы с охраны, сирена подаст два сигнала, габаритные огни мигнут два раза.

Если в режиме охраны система срабатывала, то при снятии с охраны сирена подаст 4 сигнала, габаритные огни мигнут 4 раза, светодиодный индикатор подаст серию вспышек согласно сработавшей зоны.

Причина срабатывания	Сигналы светодиодного индикатора
Срабатывание основной зоны датчика удара или дополнительного датчика	1 сигнал
Срабатывание системы при открытии багажника или капота	2 сигнала
Срабатывание системы при открытии дверей	3 сигнала
Срабатывание системы при попытке включения зажигания	4 сигнала

5. Отключение системы

5.1 Сервисный режим VALET

Активация сервисного режима VALET временно отключает все функции охраны системы, за исключением функции дистанционного управления запирающим и отпирающим замков дверей автомобиля. Данный режим позволяет передавать брелоки системы сотруднику парковки или механику станции технического обслуживания.

5.1.1 Включение режима VALET

Для включения режима VALET включите и выключите зажигание и в течение 3 секунд нажмите кнопку VALET. Через 3 секунды светодиодный индикатор начнет светиться постоянно. Система войдет в режим VALET.



Примечание

В режиме VALET каждое выключение зажигания будет сопровождаться одним коротким сигналом сирены.



ВНИМАНИЕ!

Не забудьте отключить сервисный режим VALET, если в этом режиме нет необходимости.

5.1.2 Выключение режима VALET

Для выключения режима VALET включите и выключите зажигание и в течение 3 секунд нажмите кнопку VALET. Светодиодный индикатор погаснет. Система выйдет из режима VALET.

5.2 Аварийное отключение системы

Система может быть снята с охраны без использования брелока. Эта функция предусмотрена на тот случай, если брелок потерян или неисправен.

5.2.1 Аварийное отключение системы с помощью кнопки VALET

Если функция F8 запрограммирована на аварийное отключение с помощью кнопки VALET, то для отключения системы:

- откройте дверь автомобиля (сработает сигнализация);
- включите зажигание;
- нажмите кнопку VALET, система снимется с охраны.

5.2.2 Аварийное отключение системы с помощью персонального кода

Если функция F8 запрограммирована на аварийное отключение с помощью персонального кода (заводской код – 11), то для отключения системы:

- откройте дверь автомобиля (сработает сигнализация);
- включите, выключите и снова включите зажигание, сирена перестанет подавать сигналы тревоги, габаритные огни продолжают часто мигать;
- в течение 10 секунд нажмите кнопку VALET количество раз соответствующее первой цифре персонального кода;
- выключите и вновь включите зажигание;
- в течение 10 секунд нажмите кнопку VALET количество раз соответствующее второй цифре персонального кода;
- выключите и вновь включите зажигание, прозвучит 1 продолжительный сигнал сирены, система снимется с охраны. Если введенный код неправильный, сирена подаст два продолжительных сигнала, система включит режим тревоги.



ВНИМАНИЕ!

Если был введен неправильный персональный код 3 раза подряд, то система не воспринимает повторный ввод кода в течение 5 минут.

6. Защита автомобиля

6.1 Защита автомобиля при включенном режиме охраны

При постановке на охрану система включает блокировку цепей запуска и работы двигателя, берет под охрану все зоны защиты (концевые выключатели всех дверей, капота, багажника, датчик удара). Открытие капота, багажника, двери автомобиля или срабатывание основной зоны датчика приводит к немедленному срабатыванию системы и включению режима тревоги.

Для преждевременного прерывания сигналов тревоги нажмите кнопку 2 брелока один раз, при этом сигнализация останется в режиме охраны.

Каждый раз, при постановке на охрану, светодиодный индикатор начнет медленно мигать.

Когда система находится на охране, любой сильный удар по кузову или стеклу автомобиля приведет к срабатыванию датчика удара и включению сигнализации. Более слабые удары приведут к срабатыванию зоны предупреждения датчика удара, после чего сирена подаст 3 коротких сигнала, габаритные огни мигнут два раза.

6.2 Режим ANTIHIJACK (функция F10)

Данная система позволяет использовать режим ANTIHIJACK для предотвращения разбойного угона автомобиля.

6.2.1 Включение режима ANTIHIJACK от зажигания

Для активации режима ANTIHIJACK (функция F10 активизирована) включите зажигание, светодиодный индикатор начнет часто мигать через 5 секунд после включения зажигания.

- Через 25 секунд после активации режима сирена начнет подавать короткие звуковые сигналы.
- Через 50 секунд после активации режима включится режим тревоги (включится сирена, габаритные огни начнут мигать), двигатель будет заблокирован.
- Через 8 минут после активации режима выключатся звуковые сигналы sireны и габаритные огни. Двигатель будет полностью заблокирован. Светодиодный индикатор продолжит часто мигать.

6.2.2 Отключение режима ANTIHIJACK

Отключение режима ANTIHIJACK в течение 50 секунд после его активации (до включения блокировок цепей запуска и работы двигателя) производится однократным нажатием кнопки VALET.

Отключение режима ANTIHIJACK по истечению 50 секунд (двигатель заблокирован) возможно только с помощью аварийного выключения системы (см. пункт 5.2).

6.3 AV-триггер (функция F12)

Система имеет возможность не выключать блокировки цепей запуска и работы двигателя при снятии с охраны. Для окончательного отключения блокировок (функция F12 активизирована) включите зажигание и, не заводя двигатель, в течение 10 секунд нажмите кнопку VALET один раз.

6.4 Пассивная блокировка двигателя (функция F11)

6.4.1 Активация режима пассивной блокировки двигателя

Для активации пассивной блокировки двигателя (функция F11 активизирована) выключите зажигание. Через 20 секунд активизируется режим блокировки двигателя (двигатель останется незаблокированным), светодиодный индикатор начнет мигать один раз в секунду. Если зажигание будет повторно включено в течение 20 секунд после его выключения, пас-

сивная блокировка двигателя будет отменена.

В любой момент времени может быть включен «полный» режим охраны, при нажатии на кнопку 1 брелока. При этом сирена подаст один сигнал, габаритные огни мигнут один раз.

Если активировался режим пассивной блокировки двигателя, то при включении зажигания сирена будет подавать короткие сигналы, после чего через 10 секунд включатся блокировки двигателя и режим тревоги (световая и звуковая сигнализация). Сигналы тревоги будут подаваться в течение 30 секунд.



ВНИМАНИЕ!

При активации пассивной блокировки двигателя двери автомобиля не запираются. Режим тревоги не включается от открытия дверей, капота, багажника.

6.4.2 Отключение режима пассивной блокировки двигателя

Отключение режима пассивной блокировки двигателя производится нажатием кнопки 2 брелока или согласно запрограммированной функции F8 (кнопкой VALET или вводом персонального кода).

130.com.ua

7. Дополнительные сервисные функции системы

7.1 Управление замками дверей при включении или выключении зажигания (функция F4 / F5)

Система имеет возможность запираеть двери автомобиля каждый раз через 3 секунды после включения зажигания (функция F4 активизирована). Если какая-либо из дверей будет в этот момент открыта, двери не запираются.

При выключении зажигания (функция F5 активизирована) двери автомобиля автоматически отпираются.

7.2 Программирование ограничений ложных срабатываний (функция F1)

Система имеет возможность программно отключать ограничение ложных срабатываний (6 циклов), для этого деактивируйте функцию F1.

7.3 Дистанционное управление дополнительными устройствами (канал СН1 / функция F7)

Система имеет дополнительный выход СН1 (синий провод) для управления различными дополнительными устройствами, подключаемыми к системе. Данный канал используется для:

- охраны с работающим двигателем
- дистанционного открытия багажника
- управления дополнительными устройствами с брелока (режим «защелка»)
- автоматического закрытия окон при постановке на охрану

7.3.1 Режим охраны с работающим двигателем

Включение режима охраны с работающим двигателем (функция F7/1 запрограммирована) осуществляется нажатием и удержанием в течение 2 секунд кнопки 2 брелока при работающем двигателе. При этом прозвучат три коротких сигнала sireны.

Выключите зажигание (двигатель при этом продолжит работать), откройте, закройте двери и в течение 15 секунд после закрытия дверей нажмите кнопку 1 брелока (см. рис. 1). Система станет на охрану. Сирена подаст короткий сигнал. Габаритные огни мигнут один раз. Если кнопка 1 не будет нажата в течение 15 секунд после закрытия последней двери, двигатель заглухнет.

Двигатель в данном режиме работает неограниченно долго.

Для выключения режима нажмите кнопку 2 на брелоке (см. рис. 1). Система снимется с охраны. Сирена подаст 2 сигнала, габаритные огни мигнут два раза, двигатель при этом продолжит работать на протяжении 15 секунд.

Для выключения режима без снятия системы с охраны нажмите кнопку 1 на брелоке (см. рис. 1), двигатель заглухнет сразу.

7.3.2 Дистанционное открытие багажника

Для дистанционного открытия багажника (функция F7/2 запрограммирована) нажмите и удерживайте в течение 2 секунд кнопку 4 брелока. Если система под охраной, из периметра охраны исключится зона багажника, багажник откроется (при подключении дополнительных устройств).

После закрытия багажник будет включен в охраняемый периметр.

7.3.3 Управление дополнительными устройствами с брелока

Для управления дополнительными устройствами с брелока (функция F7/3 запрограммирована) нажмите и удерживайте кнопку 4 брелока более двух секунд. Устройство будет включенным неограниченно долго.

Для выключения устройства, управляемого данным каналом нажмите и удерживайте кнопку 4 брелока более двух секунд. Устройство выключится.

7.3.4 Автоматическое закрытие окон при постановке на охрану

Для автоматического закрытия окон автомобиля (функция F7/4 запрограммирована)

поставьте систему на охрану. При этом окна автомобиля автоматически закроются (необходимо подключение дополнительных устройств). Длительность импульса – 30 секунд

7.4 Дистанционное управление дополнительными устройствами (канал CH2 / функция F13)

Система имеет дополнительный выход CH2 (черно-белый провод) для управления различными дополнительными устройствами, подключаемыми к системе. Данный канал используется для:

- активизации при снятии с охраны (НР блокировка)
- активизации канала на 20 секунд при снятии системы с охраны
- автоматического закрытия окон при постановке на охрану
- реализации режима турботаймера

7.4.1 Активизация канала при снятии системы с охраны (НР блокировка)

При выключении режима охраны система автоматически активизирует канал до повторного режима охраны (функция F13/1 запрограммирована). Данный канал может быть использован для реализации НР блокировки.

7.4.2 Активизация канала на 20 секунд при снятии системы с охраны («вежливая подсветка»)

Для реализации режима «вежливой подсветки» на 20 секунд снимите систему с охраны (функция F13/2 запрограммирована). При этом система снимется с охраны и включится подсветка внутри салона. При включении зажигания подсветка автоматически выключится, не дожидаясь истечения 20 секунд.

7.4.3 Автоматическое закрытие окон при постановке на охрану

Для автоматического закрытия окон автомобиля (функция F13/3 запрограммирована) поставьте систему на охрану. При этом окна автомобиля автоматически закроются (необходимо подключение дополнительных устройств). Длительность импульса – 30 секунд.

7.4.4 Режим турботаймера

Для реализации режима турботаймера (функция F13/4 запрограммирована) включите зажигание и оставьте его включенным не менее 60 секунд. Выключите зажигание (двигатель при этом продолжит работать), откройте, закройте двери и нажмите кнопку 1 брелока (см. рис. 1). Система станет на охрану. Сирена подаст короткий сигнал, габаритные огни мигнут один раз, светодиодный индикатор начнет мигать.

Режим предполагает работу двигателя в течение 1,3,5 или 10 минут с момента «подхвата» зажигания (задается в момент программирования функции F14).

Для досрочного выключения режима турботаймера нажмите и удерживайте кнопки 2 и 3 в течение 2 секунд.

7.5 Задержка опроса концевых выключателей дверей (функция F2)

Для реализации задержки опроса концевых выключателей дверей запрограммируйте функцию F2 (5, 15, 30 или 60 секунд). Данная функция необходима при подключении входа дверей к лампе салонного освещения автомобиля.

7.6 Функция «Комфорт» (функция F9)

Для реализации функции комфорт (импульс 30 секунд на Ц3 при постановке на охрану) активизируйте функцию F9.



ВНИМАНИЕ!

Данная функция должна быть активизирована ТОЛЬКО квалифицированными установщиками. Неправильное использование данной функции может привести к выходу из строя электрооборудования автомобиля.

8. Программирование системы

8.1 Программирование персонального кода отключения системы



Примечание

Заводской код отключения системы — 11.

При неудачной попытке изменения персонального кода необходимо повторить процедуру программирования кода с самого начала.

Для программирования персонального кода проведите следующие операции:

1. Запрограммируйте функцию F8/2 «Аварийное отключение системы – PIN код».
2. Введите текущий персональный код. Для этого:
 - включите, выключите и снова включите зажигание;
 - в течение 10 секунд нажмите кнопку VALET количество раз соответствующее первой цифре текущего персонального кода;
 - выключите и вновь включите зажигание;
 - в течение 10 секунд нажмите кнопку VALET количество раз соответствующее второй цифре текущего персонального кода;
 - выключите и снова включите зажигание. Если введенный код правильный, сирена подаст один продолжительный сигнал.
3. Введите новый секретный код. Для этого:
 - в течение 10 секунд нажмите кнопку VALET пять раз, через 5 секунд сирена подаст один короткий и один продолжительный сигнал;
 - в течение 5 секунд нажмите кнопку 1 на брелоке, сирена подаст один сигнал;
 - в течение 10 секунд нажмите кнопку VALET количество раз соответствующее первой цифре нового персонального кода;
 - в течение 5 секунд нажмите кнопку 2 на брелоке, сирена подаст два сигнала;
 - в течение 10 секунд нажмите кнопку VALET количество раз соответствующее второй цифре персонального кода;
 - выключите зажигание. Сирена подаст один продолжительный сигнал.



ВНИМАНИЕ!

Обязательно запишите или запомните персональный код.

8.2 Программирование брелоков

Система поддерживает в памяти до четырех кодов брелоков независимо от того, четыре разных брелока или один и тот же брелок записывается в систему четыре раза.

Процедура программирования брелоков зависит от функции F8 (Аварийное отключение системы).

Для программирования брелоков при запрограммированной функции F8 на «кнопку VALET» проведите следующие операции:

1. Включите зажигание.
2. В течение 10 секунд нажмите кнопку VALET пять раз, сирена подаст один продолжительный сигнал.
3. Нажмите любую кнопку первого программируемого брелока. В подтверждение записи сирена подаст один короткий сигнал.
4. Нажмите любую кнопку второго программируемого брелока. В подтверждение записи сирена подаст два коротких сигнала. При записи третьего и четвертого брелока в подтверждение сирена будет подавать соответственно 3 и 4 коротких сигнала.

Для программирования брелоков при запрограммированной функции F8 на «PIN код» проведите следующие операции:

1. Включите, выключите и снова включите зажигание;

- в течение 10 секунд нажмите кнопку VALET количество раз соответствующее первой цифре персонального кода;
 - выключите и вновь включите зажигание;
 - в течение 10 секунд нажмите кнопку VALET количество раз соответствующее второй цифре персонального кода;
 - выключите и снова включите зажигание. Если введенный код правильный, сирена подаст один продолжительный сигнал.
2. В течение 10 секунд нажмите кнопку VALET три раза, сирена подаст один продолжительный сигнал.
 3. Нажмите любую кнопку первого программируемого брелока. В подтверждение записи сирена подаст один короткий сигнал.
 4. Нажмите любую кнопку второго программируемого брелока. В подтверждение записи сирена подаст два коротких сигнала. При записи третьего и четвертого брелока в подтверждение сирена будет подавать соответственно 3 и 4 коротких сигнала.

Выход из режима программирования брелоков:

- выключите зажигание или подождите 10 секунд, не производя никаких действий, сирена подаст два продолжительных сигнала.



ВНИМАНИЕ!

При программировании новых брелоков в память системы все ранее запрограммированные брелоки стираются, поэтому при программировании новых брелоков старые брелоки должны быть запрограммированы заново, в противном случае в памяти системы будут записаны только новые брелоки.

8.3 Программирование функций системы

Процедура входа в режим программирования системы зависит от функции F8 (Аварийное отключение системы).

Для входа в режим программирования системы при запрограммированной функции F8 на «кнопку VALET» проведите следующие операции:

1. Включите и выключите зажигание.
2. В течение 10 секунд нажмите кнопку VALET пять раз, сирена подаст один продолжительный сигнал, габаритные огни начнут постоянно светиться подтверждая вход в режим программирования.

Для входа в режим программирования системы при запрограммированной функции F8 на «PIN-код» проведите следующие операции:

1. Включите, выключите и снова включите зажигание;
 - в течение 10 секунд нажмите кнопку VALET количество раз соответствующее первой цифре персонального кода;
 - выключите и вновь включите зажигание;
 - в течение 10 секунд нажмите кнопку VALET количество раз соответствующее второй цифре персонального кода;
 - выключите и снова включите зажигание. Если введенный код правильный, сирена подаст один продолжительный сигнал.
2. Выключите зажигание.
3. В течение 10 секунд нажмите кнопку VALET пять раз, сирена подаст один продолжительный сигнал, габаритные огни начнут постоянно светиться подтверждая вход в режим программирования.

Для программирования функций системы проведите следующие операции:

1. Для выбора необходимой функции нажмите кнопку VALET соответствующее количество раз, через 2 секунды после нажатия на кнопку сирена сигналами подтвердит выбранную функцию.

2. Для изменения значения функции нажмите кнопку 1 брелока. При выборе первого, второго, третьего или четвертого значения функции сирена подаст соответственно 1,2,3 или 4 коротких сигнала.
3. Для перехода к следующим функциям нажмите кнопку VALET необходимое количество раз. При этом следует учитывать номер текущей функции. Пример: если после изменения функции F4 необходимо изменить состояния функции F8, то для перехода к функции F8 нажмите кнопку VALET 4 раза.
4. При достижении функции F14 и нажатии на кнопку VALET один раз система вернется к первой функции.
5. Для выхода из режима программирования включите зажигание. Габаритные огни погаснут, сирена подаст пять коротких сигнала или не производите никаких действий в течение 10 секунд.

8.3.1 Таблица программирования функций системы

Функции	Сигналы сирены	Состояние функции			
		1 сигнал	2 сигнала	3 сигнала	4 сигнала
F1: Ограничение ложных срабатываний	1 короткий	ВЫКЛ	ВКЛ		
F2: Задержка опроса концевых выключателей дверей	2 коротких	5 секунд	15 секунд	30 секунд	60 секунд
F3: Импульс управления центрального замка	3 коротких	0,8 секунд	3,5 секунды	Двойной – открытие одиночный – закрытие	
F4: Запирание дверей после включения зажигания	4 коротких	ВЫКЛ	ВКЛ		
F5: Отпирание дверей при выключении зажигания	1 длинный	ВЫКЛ	ВКЛ		
F6: Автоматический возврат на охрану	1 длинный и 1 короткий	ВЫКЛ	ВКЛ		
F7: Канал CH1	1 длинный и 2 коротких	Охрана с работающим двигателем	Открытие багажника	Защелка	Закрытие окон
F8: Аварийное отключение системы	1 длинный и 3 коротких	Кнопка VALET	PIN код		
F9: Функция «Комфорт»	1 длинный и 4 коротких	ВЫКЛ	ВКЛ		
F10: Режим ANTIHIJACK (включение от зажигания)	2 длинных	ВЫКЛ	ВКЛ		
F11: Пассивная блокировка двигателя	2 длинных и 1 короткий	ВЫКЛ	ВКЛ		
F12: AV-триггер	2 длинных и 2 коротких	ВЫКЛ	ВКЛ		
F13: Канал CH2	2 длинных и 3 коротких	«-» при выключении режима охраны	Вежливая подсветка	Закрытие окон	Турборежим
F14: Время работы турборежима	2 длинных и 4 коротких	1 мин	3 мин	5 мин	10 мин
F15: Возврат к заводским установкам	3 длинных	Для возврата к заводским установкам нажмите кнопку 1 (сирена подаст 3 коротких сигнала)			

 – Заводские установки

9. Установка системы

9.1 Блок управления

Необходимо выбрать в салоне автомобиля скрытое место вдали от электронных узлов для установки блока управления, закрепив его с помощью винтов, двухстороннего скотча или стяжек для кабеля. Размещать блок необходимо так, чтобы исключить попадание капель конденсата, который может стекать по проводам внутрь корпуса.

9.2 Концевой выключатель капота / багажника

Концевой выключатель необходимо закрепить на металлической поверхности, соединенной с «корпусом» автомобиля. Нужно исключить попадание на него воды, что может привести к ложным срабатываниям сигнализации и преждевременному выходе из строя самого концевого выключателя.

9.3 Сирена

Закрепите сирену под капотом автомобиля вдали от источников тепла и влаги раструбом вниз. Место установки должно быть недоступным со стороны днища и арок передних колес

9.4 Светодиодный индикатор

В комплекте поставки имеется светодиодный индикатор. Может устанавливаться на видимом месте на приборной панели.

9.5 Кнопка VALET

Установите кнопку VALET в скрытом для посторонних лиц, но доступном водителю месте. Провода от кнопки по возможности уложите таким образом, чтобы они не выделялись на фоне штатной электропроводки автомобиля.

9.6 Подсоединение проводов

Красный провод: защищенный предохранителем 5А.

Красно-белый провод: защищенный предохранителем 15А, спаренный с красным проводом, подключаются к постоянному источнику питания +12В

Желтый провод: вход для подключения провода зажигания +12В. Подключается к тому проводу, на который подается питание +12В, когда ключ повернут в замке зажигания в положение «зажигание» (питание не должно пропадать при повороте ключа в положение «стартер»).

Необходимо убедиться в том, что на данный штатный провод автомобиля не подается питание +12В при положении ключа замка зажигания «выключено».

Черный провод: вход подачи питания («корпус»), подключается к металлической детали кузова.

Бело-черный провод: выход на сирену (+12В). Подсоединяется к красному проводу сирены (черный провод сирены подсоединяется к «корпусу» автомобиля).

Зеленый провод: вход для подключения концевого выключателя багажника/капота отрицательной полярности.

Фиолетовый провод: вход для подключения концевых выключателей дверей положительной полярности. Подсоединяется к одному из штатных концевых выключателей дверей автомобиля.

Коричневый провод: вход для подключения концевых выключателей дверей отрицательной полярности. Подсоединяется к одному из штатных концевых выключателей дверей автомобиля.

Белый провод: выход на габаритные огни (двойной, разделенный диодами).

Оранжевый провод: выход отрицательной полярности для реализации НЗ блокировки.

Схема подключения реле блокировки стартера НЗ контактами

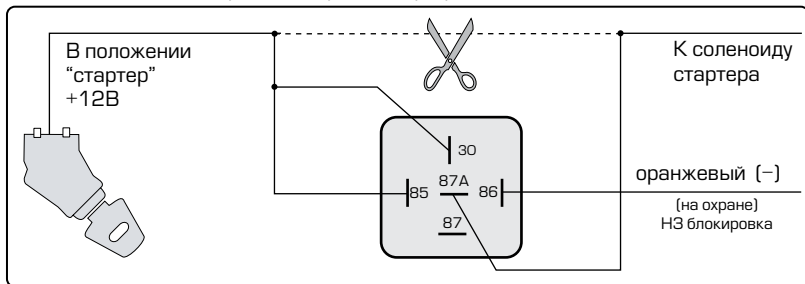

9.6.1 Провода управления приводами центрального замка

Реле отпирания

Зеленый: нормально замкнутый контакт реле.

Желтый: общий контакт реле.

Сине-белый: нормально разомкнутый контакт реле.

Реле запираания

Синий: нормально замкнутый контакт реле.

Белый: общий контакт реле.

Оранжевый: нормально разомкнутый контакт реле.

Схема подключения к системе запираания с положительным или отрицательным управлением



Схема подключения к двухпроводным приводам системы запираания



Схема подключения к пневматической системе запирания

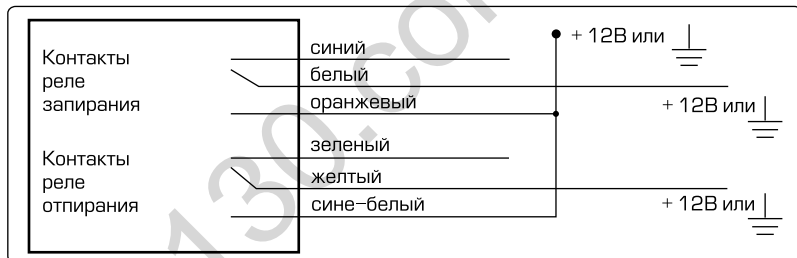

9.6.2 Дополнительный канал СН1

Синий провод: выход отрицательной полярности (250мА). Подключается для реализации функций охраны с работающим двигателем, дистанционного открытия багажника, активация канала с брелока (защелка). Заводская установка – дистанционное открытие багажника.

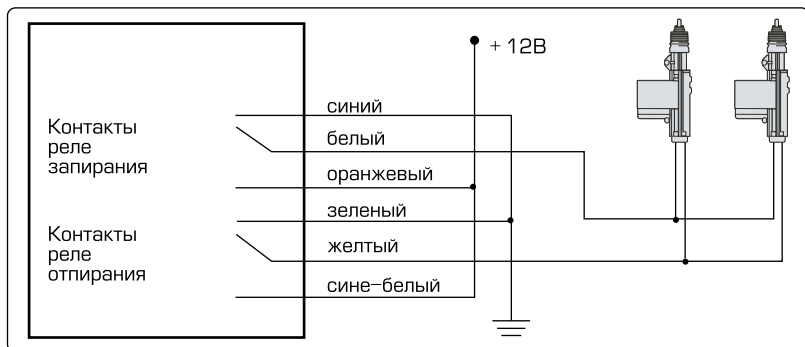
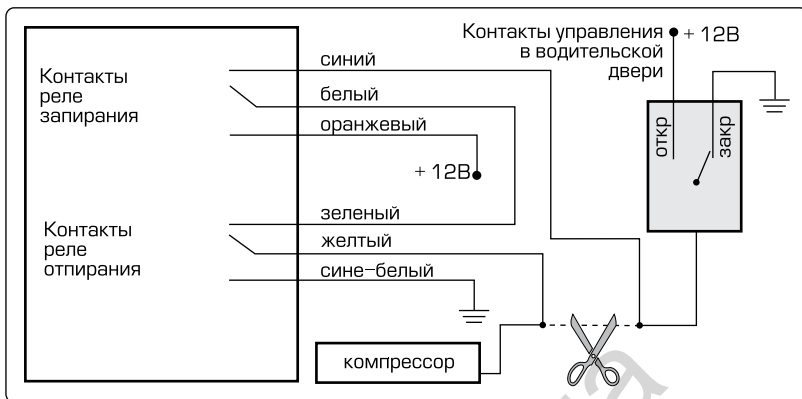
Схема подключения при включении режима охраны с работающим двигателем



Схема подключения к соленоиду замка багажника с отрицательной полярностью



Схема подключения к соленоиду замка багажника с положительной полярностью

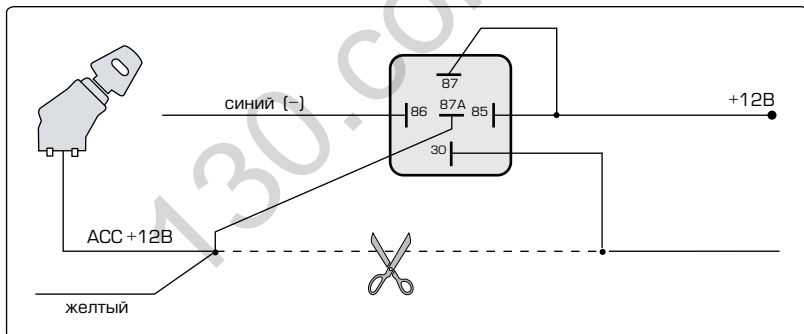

9.6.3 Дополнительный канал СН2

Черно-белый провод: выход отрицательной полярности (250мА). Подключается для реализаций функций: «-» при выключении режима охраны (НР блокировка), «вежливой подсветки» (время 20 секунд) при снятии с охраны, закрытия окон в течение 30 секунд с момента постановки автомобиля на охрану, турборежима. Заводская установка - «-» при выключении режима охраны (НР блокировка).

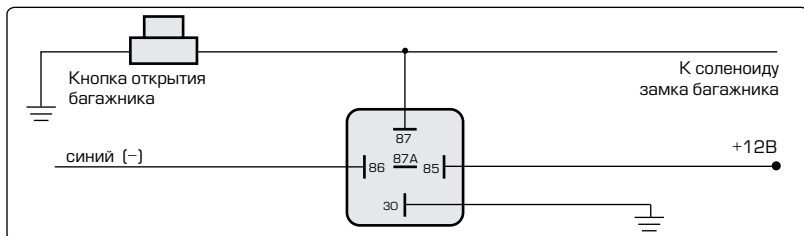
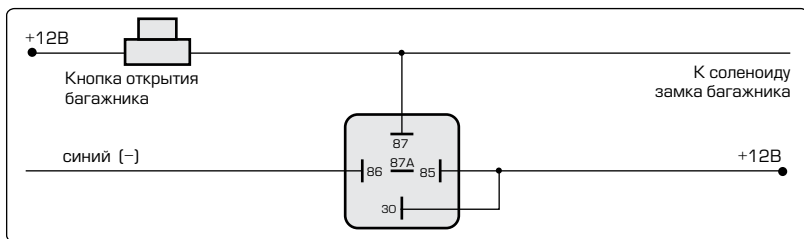
Схема подключения реле блокировки стартера НР контактами



Схема подключения внутрисалонного освещения с отрицательной полярностью



Схема подключения внутрисалонного освещения с положительной полярностью

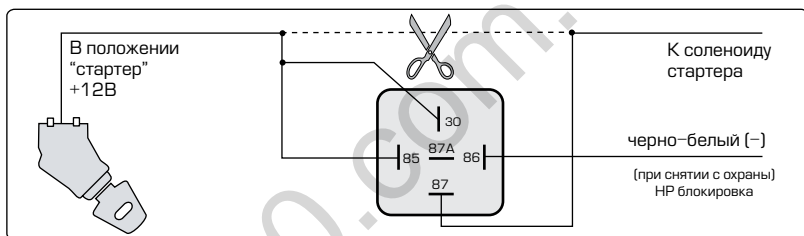

Схема подключения при включении режима охраны с работающим двигателем (турборежим)

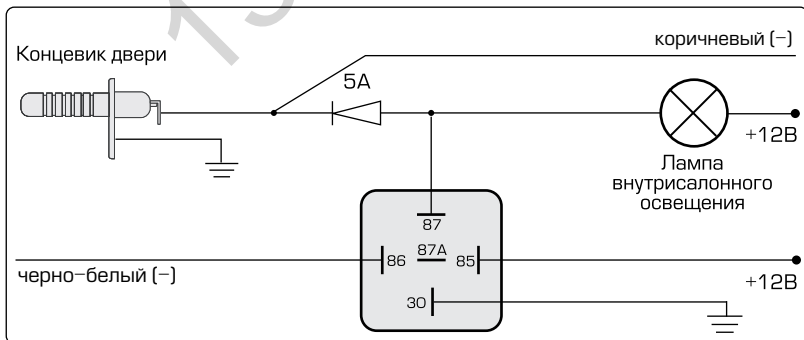

9.7 Настройка датчика удара

Настройка датчика производится поворотом винта регулировки до получения нужных уровней чувствительности зон датчика. При слабом ударе по корпусу автомобиля должна сработать зона предупреждения, при сильном ударе – обе зоны. При настройке датчика необходимо избегать ударов по стеклу. Чтобы исключить ложные срабатывания сигнализации, установленная чувствительность датчика удара не должна быть слишком высокой.

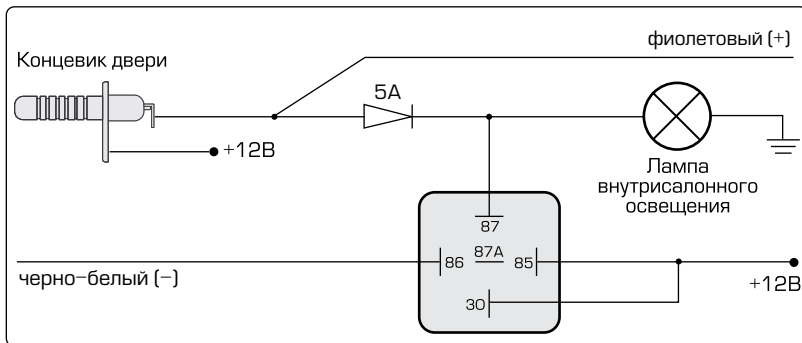
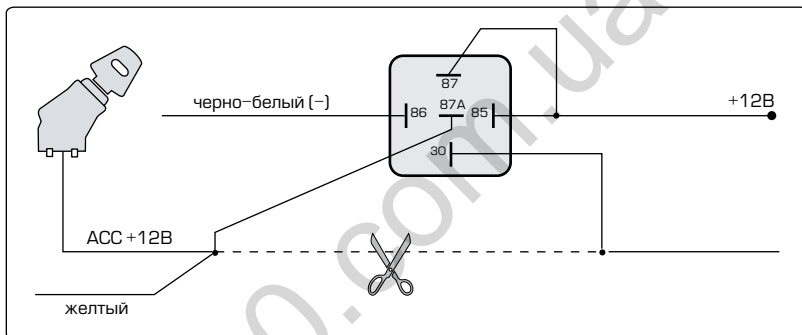
Датчик удара активируется с задержкой 5 секунд после постановки системы на охрану.



Примечание

Если в режиме охраны сработает основная зона 6 раз подряд, то система отключает основную зону датчика удара, остается только зона предупреждения (функция F1 активизирована).

9.8 Схема подключения системы

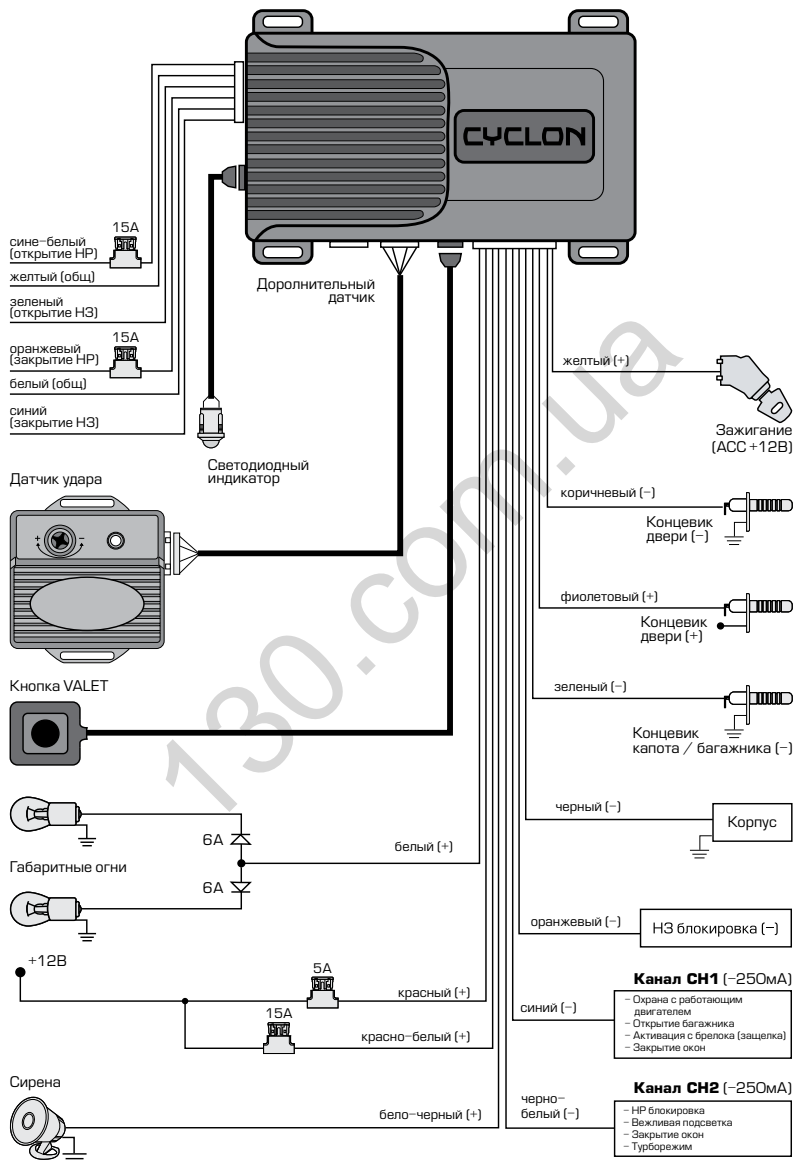

ВНИМАНИЕ!!!

При приобретении данного изделия требуйте от продавца заполнить данные в гарантийный талон.

Благодарим Вас за то, что вы приобрели данное изделие, изготовленное в соответствии с высочайшими стандартами качества.

Производитель предоставляет на приобретенное Вами изделие на-стоящую гарантию сроком на **12 месяцев** со дня его продажи. Подтверждением покупки изделия является оригинальный документ, подтверждающий факт купли-продажи, а также полностью заполненный гарантийный талон.

Данное изделие должно использоваться и обслуживаться в соответствии с требованиями руководства по эксплуатации. Гарантийное обслуживание производится уполномоченными сервисными организациями CYCLON.

Гарантийный срок на основное изделие, а также его составные части с ограниченным сроком гарантии, продлевается на время нахождения изделия в гарантийном ремонте. После окончания ремонта, представители уполномоченной сервисной организации должны сделать соответствующие пометки в гарантийном талоне.

Производитель может быть освобожден от ответственности за недостатки товара, возникшие в случае:

- Нарушения правил и условий установки и изделия эксплуатации, указанных в инструкции;
- Постороннего вмешательства или ремонта, а также внесения конструктивных изменений;
- Действия мокрых, едких средств;
- Попадания в изделие посторонних изделий;
- Механических повреждений;
- Несоответствия параметров источника питания;
- Использования нестандартных и/или некачественных материалов, запчастей, элементов питания;
- Неаккуратного обращения с изделием, как покупателем, так и третьими лицами.

Производитель гарантирует замену изделия в случаях, предусмотренных ЗУ «Про захист прав споживачів...», в случае наличия всех эксплуатационных документов, заводской тары и полной комплектации изделия.

СРОК ГАРАНТИИ – 12 МЕСЯЦЕВ СО ДНЯ ПРОДАЖИ ИЗДЕЛИЯ

Продавец _____	Наименование _____
_____	Адрес _____
Телефон _____	Печать
Подпись _____	
Дата продажи _____	

Изделие исправно и имеет полную комплектацию, с условиями гарантийных обязательств ознакомлен (а) и согласен (на).

Подпись покупателя

ЗАПИСИ О ГАРАНТИЙНЫХ РЕМОНТАХ

№	Дата приема в ремонт	Дата возврата	Описание гарантийного ремонта

130.com.ua

