



ТЕЛЕФОНЫ

0 (800) 800 130
(050) 462 0 130
(063) 462 0 130
(067) 462 0 130

130
COM.UA

Интернет-магазин
автотоваров



SKYPE
km-130

АВТОМАГНИТОЛЫ — Магнитолы • Медиа-ресиверы и станции • Штатные магнитолы • CD/DVD чейнджеры • FM-модуляторы/USB адаптеры • Flash память • Переходные рамки и разъемы • Антенны • Аксессуары | **АВТОЗВУК** — Акустика • Усилители • Сабвуферы • Процессоры • Кроссоверы • Наушники • Аксессуары | **БОРТОВЫЕ КОМПЬЮТЕРЫ** — Универсальные компьютеры • Модельные компьютеры • Аксессуары | **GPS НАВИГАТОРЫ** — Портативные GPS • Встраиваемые GPS • GPS модули • GPS трекеры • Антенны для GPS навигаторов • Аксессуары | **ВИДЕОУСТРОЙСТВА** — Видеорегистраторы • Телевизоры и мониторы • Автомобильные ТВ тюнеры • Камеры • Видеомодули • Транскодеры • Автомобильные ТВ антенны • Аксессуары | **ОХРАННЫЕ СИСТЕМЫ** — Автосигнализации • Мотосигнализации • Механические блокираторы • Имобилайзеры • Датчики • Аксессуары | **ОПТИКА И СВЕТ** — Ксенон • Биксенон • Лампы • Светодиоды • Стробоскопы • Оптика и фары • Омыватели фар • Датчики света, дождя • Аксессуары | **ПАРКТРОНИКИ И ЗЕРКАЛА** — Задние парктроники • Передние парктроники • Комбинированные парктроники • Зеркала заднего вида • Аксессуары | **ПОДОГРЕВ И ОХЛАЖДЕНИЕ** — Подогревы сидений • Подогревы зеркал • Подогревы дворников • Подогревы двигателей • Автохолодильники • Автокондиционеры • Аксессуары | **ТЮНИНГ** — Виброизоляция • Шумоизоляция • Тонировочная пленка • Аксессуары | **АВТОАКСЕССУАРЫ** — Радар-детекторы • Громкая связь Bluetooth • Стеклоподъемники • Компрессоры • Звуковые сигналы, СГУ • Измерительные приборы • Автопылесосы • Автокресла • Разное | **МОНТАЖНОЕ ОБОРУДОВАНИЕ** — Установочные комплекты • Обивочные материалы • Декоративные решетки • Фазоинверторы • Кабель и провод • Инструменты • Разное | **ПИТАНИЕ** — Аккумуляторы • Преобразователи • Пуско-зарядные устройства • Конденсаторы • Аксессуары | **МОРСКАЯ ЭЛЕКТРОНИКА И ЗВУК** — Морские магнитолы • Морская акустика • Морские сабвуферы • Морские усилители • Аксессуары | **АВТОХИМИЯ И КОСМЕТИКА** — Присадки • Жидкости омывателя • Средства по уходу • Полироли • Ароматизаторы • Клеи и герметики | **ЖИДКОСТИ И МАСЛА** — Моторные масла • Трансмиссионные масла • Тормозные жидкости • Антифризы • Технические смазки



В магазине «130» вы найдете и сможете купить в Киеве с доставкой по городу и Украине практически все для вашего автомобиля. Наши опытные консультанты предоставят вам исчерпывающую информацию и помогут подобрать именно то, что вы ищете. Ждем вас по адресу

<https://130.com.ua>



Руководство по использованию и установке

БЛАГОДАРИМ ВАС ЗА ВЫБОР НАШЕЙ СИСТЕМЫ!

Автомобильная сигнализация Convoy MP – 180D v.2 представляет собой высокотехнологическое электронное устройство, созданное с применением новейших достижений техники и использованием современной электронной базы. Система предназначена для снижения вероятности похищения автомобиля и уведомления владельца о его состоянии.

ВАЖНО!!!

Перед тем как устанавливать и использовать данную систему, пожалуйста, внимательно изучите данную инструкцию. Данная система должна устанавливаться только квалифицированными специалистами. От этого зависит Ваша безопасность во время движения и надежность работы охранной системы.

СОДЕРЖАНИЕ

1. Общие характеристики системы

1.1 Функциональные возможности системы	5
1.1.1 Стандартные функции	5
1.1.2 Программируемые функции.....	6
1.2 Комплектация	6

2. Брелоки управления, датчик удара и светодиодные индикаторы

2.1 Брелоки управления	7
2.2 Функции брелока с дисплеем	8
2.3 Функции брелока без дисплея	9
2.4 Программирование режимов работы брелока с дисплеем	11
2.4.1 Отключение/включение обратной связи (режим экономии элемента питания)	11
2.4.2 Блокировка кнопок	11
2.4.3 Варианты оповещения	11
2.4.4 Индикация нахождения в зоне действия системы.....	11
2.4.5 Установка часов.....	11
2.4.6 Установка будильника	12
2.4.7 Установка таймера обратного отсчета времени.....	12
2.4.8 Режим проверки состояния системы	12
2.5 Индикация уровня заряда элемента питания у брелока с дисплеем	12
2.6 Замена элемента питания	12
2.6.1 Замена элемента питания в брелоке с дисплеем	12
2.6.2 Замена элемента питания в брелоке без дисплея.....	13
2.7 Приемопередающий модуль антенны	13
2.8 Светодиодные индикаторы	13
2.9 Двухзоновый датчик удара	13

3. Управление системой

3.1 Управление с помощью брелоков	14
3.1.1 Постановка на охрану	14
3.1.2 Беззвучная постановка на охрану.....	14
3.1.3 Постановка на охрану с отключенной сиреной (ночной режим).....	14
3.1.4 Постановка на охрану с отключенными зонами предупреждения датчиков	14
3.1.5 Постановка на охрану с отключенными датчиками	14
3.1.6 Беззвучная постановка на охрану с отключенными зонами предупреждения датчиков	15
3.1.7 Беззвучная постановка на охрану с отключенными датчиками	15
3.1.8 Постановка на охрану с работающим двигателем (функция F13)	15
3.1.9 Снятие системы с охраны	15
3.1.10 Беззвучное снятие системы с охраны	16
3.1.11 Снятие системы с охраны при работающем двигателе.....	16
3.1.12 Режим «Паника»	16
3.1.13 Режим «Поиск автомобиля»	16

4. Индикация состояния системы

4.1 Дистанционная проверка состояния системы	17
4.2 Сигналы при постановке на охрану	17
4.3 Сигналы при снятии с охраны	17
4.4 Сигналы светодиодных индикаторов	18
4.4.1 При постановке на охрану	18
4.4.2 При снятии с охраны	18
4.4.3 Прочие режимы	18

4.5 Сигналы на брелоке с дисплеем	19
4.5.1 Сигналы тревоги при включенном режиме охраны	19
4.5.2 Дополнительные сигналы	19
5. Дополнительные возможности постановки на охрану	
5.1 Автоматический возврат системы на охрану (функция F3)	20
5.2 Пассивная постановка системы на охрану (функция F6)	20
5.3 Постановка системы на охрану без брелока	20
6. Отключение системы	
6.1 Сервисный режим VALET	21
6.1.1 Включение режима VALET	21
6.1.2 Выключение режима VALET	21
6.2 Аварийное отключение системы	21
6.2.1 Аварийное отключение системы кнопкой VALET	21
6.2.2 Аварийное отключение системы PIN-кодом	21
7. Защита автомобиля	
7.1 Защита автомобиля при включенном режиме охраны	23
7.2 Защита автомобиля в режиме охраны при работающем двигателе	23
7.3 Режим Anti-Hi-Jack	23
7.3.1 Активное включение режима Anti-Hi-Jack с помощью брелока (функция F8) ..	23
7.3.2 Пассивное включение режима Anti-Hi-Jack	24
7.3.3 Отключение режима Anti-Hi-Jack	24
7.4 Пассивная блокировка двигателя (функция F7 – «Иммобилайзер»).....	24
7.4.1 Активация режима пассивной блокировки двигателя	24
7.4.2 Отключение режима пассивной блокировки двигателя	25
8. Дополнительные сервисные функции системы	
8.1 Вызов брелока с дисплеем из салона автомобиля	26
8.2 Управление замками дверей при включении или выключении зажигания (функция F1 – F2)	26
8.3 Дистанционное управление дополнительными устройствами (вход «+» – функция F16).....	26
8.3.1 Сигналы предупреждения при движении задним ходом	26
8.3.2 Предупреждение о невыключенном свете фар	26
8.4 Дистанционное управление дополнительными устройствами (выход канала CH2)	26
8.4.1 Дистанционное открытие замка багажника	26
8.5 Дистанционное управление дополнительными устройствами (выход канала CH3)	27
8.5.1 Активизация канала на 40 секунд при постановке системы на охрану (автоматическое закрытие окон)	27
8.6 Дистанционное управление дополнительными устройствами (выход канала CH4 – функция F9)	27
8.6.1 Раздельное открытие замков дверей	27
8.6.2 Управление дополнительными устройствами с брелока («Защелка»).....	27
8.7 Дистанционное управление дополнительными устройствами (выход канала CH5 – функция F13)	27
8.7.1 Активизация канала на 30 секунд при снятии системы с охраны («вежливая подсветка» салона)	28
8.7.2 Режим охраны с работающим двигателем	28
8.7.3 Режим «Турботаймер»	28
8.8 Дистанционное управление дополнительными устройствами (выход канала CH6 – функция F19)	29

8.8.1 Управление таймерным каналом при постановке системы на охрану.....	29
8.8.2 Управление таймерным каналом с брелока в любой момент времени.....	29
8.9 Дистанционное управление дополнительными устройствами (выход канала СН7 – функция F20).....	29
8.9.1 Управление таймерным каналом при снятии системы с охраны.....	30
8.9.2 Управление таймерным каналом с брелока в любой момент времени.....	30
9. Программирование системы	
9.1 Программирование нового PIN-кода.....	31
9.2 Программирование (запись) брелоков в память системы.....	31
9.3 Программирование функций системы.....	32
9.3.1 Таблица программирования функций системы.....	33
10. Установка системы	
10.1 Основной блок управления.....	35
10.2 Концевой выключатель капота / багажника.....	35
10.3 Сирена.....	35
10.4 Светодиодные индикаторы системы.....	35
10.5 Кнопка VALET.....	35
10.6 Двухзоновый датчик удара.....	35
10.7 Приемопередающий модуль антенны.....	35
10.8 Подсоединение проводов.....	35
10.8.1 Вход «+».....	37
10.8.2 Провода управления приводами центрального замка.....	37
10.8.3 Выход дополнительного канала СН2.....	38
10.8.4 Выход дополнительного канала СН3.....	39
10.8.5 Выход дополнительного канала СН4.....	39
10.8.6 Выход дополнительного канала СН5.....	39
10.8.7 Выход дополнительного канала СН6.....	41
10.8.8 Выход дополнительного канала СН7.....	41
10.9 Настройка двухзонового датчика удара.....	41
10.10 Схемы подключения системы.....	42
10.10.1 Общая схема подключения системы.....	42
10.10.2 Схема подключения 24-контактного разъема основного блока.....	43

1. Общие характеристики системы

1.1 Функциональные возможности системы

Двусторонняя охранная система Convoy MP-180D v.2 защищена от интеллектуального взлома диалоговым кодированием радиосигнала. Система оснащена двумя стильными двусторонними брелоками (с дисплеем и без дисплея).

Рабочая частота охранной системы Convoy MP-180D v.2 составляет $f=868$ МГц, что значительно улучшает помехозащищенность управления системой по отношению к распространённой частоте $f=434$ МГц

Среди других основных особенностей: устойчивый прием радиосигнала, семь дополнительных каналов и один дополнительный вход для реализации охранных, противоугонных и сервисных функций; возможность реализации двух различных типов блокировки двигателя; оповещение о невыключенном свете фар при выключении зажигания и пр.

1.1.1 Стандартные функции

- Уникальный диалоговый код – защита от электронного взлома
- Раздельное управление режимами включения/выключения охраны
- Возможность записи четырех брелоков в память системы
- Светодиодные индикаторы
- Встроенное реле управления габаритными огнями
- Встроенные реле управления замками дверей с программируемыми режимами работы
- Дополнительный канал СН2: слаботочный выход для дистанционного открытия замка багажника
- Разъем для подключения дополнительного датчика
- Энергонезависимая память состояния системы
- Беззвучная постановка/снятие с охраны
- Постановка/снятие системы с охраны без брелока
- Дистанционная проверка состояния сигнализации
- Автоматическая проверка нахождения в зоне уверенного приема радиосигнала от блока управления системы
- Отключение обратной связи
- Обход неисправной зоны при постановке на охрану, с передачей информации на двусторонний брелок
- Оперативное отключение с брелока зоны предупреждения и основной зоны датчика (-ов)
- Долговременное дистанционное включение/выключение sireны в режиме охраны (ночной режим)
- Включение режима тревоги при отключении и включении питания в режиме охраны
- Дистанционное отключение режима тревоги без снятия системы с охраны
- Память срабатываний системы
- Дополнительный канал СН3: слаботочный выход управления стеклоподъемником
- Звуковое и световое предупреждение о срабатывании системы
- Дистанционное управление режимом «Паника»
- Режим «Поиск автомобиля»
- Дистанционное управление центральным замком автомобиля в режиме VALET и при включении и выключении зажигания
- Звуковая индикация сервисного режима VALET
- Вызов из салона автомобиля
- Часы на брелоке с дисплеем
- Будильник на брелоке с дисплеем
- Виброрежим двустороннего брелока
- Световое подтверждение номера функции при программировании системы

1.1.2 Программируемые функции

- Дистанционное удаление из памяти системы утерянных и запись новых брелоков
- Программируемый PIN-код для аварийного снятия системы с охраны и для записи новых брелоков
- Задержка опроса концевых выключателей дверей при постановке системы на охрану
- Автоматический возврат системы в режим охраны
- Пассивная постановка системы на охрану с закрытием или без закрытия замков дверей
- Программное отключение звуковых сигналов подтверждения постановки и снятия с охраны
- Задержка активации датчика удара при постановке на охрану
- Аварийное снятие системы с охраны кнопкой VALET или PIN-кодом
- Отключение сигналов оповещения о срабатывании зоны предупреждения датчиков удара на брелоке с дисплеем
- Управление центральным замком при включении/выключении зажигания
- Дополнительный вход («+»: предупреждение при движении задним ходом, предупреждение сигналами sireны о невыключенном свете фар при выключении зажигания
- Программируемое время импульса управления замками дверей
- Дополнительный канал CH4: слаботочный выход для реализации открытия замков дверей (сначала замок двери водителя, потом оставшиеся замки дверей), активация канала по команде с брелока
- Дополнительный канал CH5: слаботочный выход для реализации «вежливой подсветки» салона, постановки системы на охрану с работающим двигателем, режим «Турботаймер»
- Программируемое время работы двигателя в режиме «Турботаймер»
- Дополнительный канал CH6 с программируемым временем работы от 1 до 120 секунд при постановке системы на охрану или дистанционно с брелока
- Дополнительный канал CH7 с программируемым временем работы от 1 до 120 секунд при снятии системы с охраны или дистанционно с брелока
- Режим защиты от насильственного угона с активацией брелоком (Anti-Hi-Jack)
- Режим защиты от насильственного угона с автоматической активацией после открытия двери при включенном зажигании (Anti-Hi-Jack)
- Режим пассивной блокировки двигателя
- Возможность использования штатного клаксона автомобиля для звуковой сигнализации
- Возврат к заводским установкам

1.2 Комплектация

- Основной блок управления..... 1шт.
- Двусторонний брелок управления с дисплеем..... 1шт.
- Двусторонний брелок управления без дисплея..... 1шт.
- Двухзонный датчик удара 1шт.
- Приемопередающий модуль антенны со встроенными светодиодными индикаторами..... 1шт.
- Дополнительный двухцветный светодиодный индикатор (врезной)..... 1шт.
- 6-тональная сирена мощностью 20 Вт 1шт.
- Концевой выключатель капота/багажника 2шт.
- Силовое реле блокировки с колодкой и проводами 1шт.
- Сервисная кнопка VALET 1шт.
- Комплект проводов с предохранителями 1шт.

2. Брелоки управления, датчик удара и светодиодные индикаторы

2.1 Брелоки управления

В брелоках, входящих в комплект данной охранной системы, используется уникальная диалоговая система передачи сигнала. Некоторые из современных опытных угонщиков автомобилей используют устройства, известные как перехватчики кодов (codegrabber), которые позволяют принять и сохранить в памяти сигнал, передаваемый брелоком охранной системой автомобиля. После того как водитель поставил автомобиль на охрану, угонщиком используется данный сигнал.

Сигнализация выполняет заложенные в нее функции либо автоматически, либо по сигналам брелока при нажатии кнопок. Часть функций и некоторые параметры работы сигнализации могут изменяться путем программирования. Порядок программирования и перечень программируемых функций приведены в соответствующих разделах.

Брелок с дисплеем

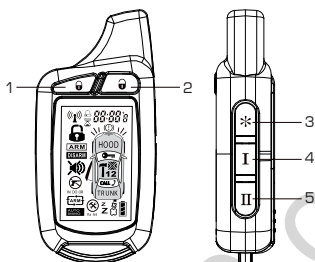

Брелок без дисплея

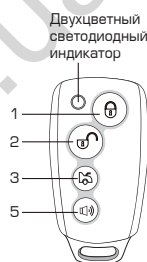

Кнопки	Двусторонний брелок	Односторонний брелок
Кнопка 1		
Кнопка 2		
Кнопка 3		
Кнопка 4		—
Кнопка 5		



2.2 Функции брелока с дисплеем

Функции	Действия	Условия
Постановка на охрану и закрытие замков дверей	Нажмите кнопку Ⓜ один раз	Система снята с охраны и зажигание выключено
Постановка на охрану без звукового подтверждения	Нажмите кнопку Ⓜ один раз более 2 сек, пока брелок не издаст звуковой сигнал	Система снята с охраны и зажигание выключено
Снятие с охраны и открытие замков дверей	Нажмите кнопку Ⓜ один раз	Система на охране
Снятие с охраны без звукового подтверждения	Нажмите кнопку Ⓜ один раз более 2 сек	Система на охране
Открытие замка багажника	Нажмите кнопку * более 2 сек	В любое время
Режим Anti-Hi-Jack	Нажмите кнопки Ⓜ и * более 2 сек	Зажигание включено
Режим «Паника»	Нажмите кнопки Ⓜ и * более 2 сек.	Зажигание выключено
Режим «Поиск автомобиля»	Нажмите кнопку Ⓜ один раз через 8 сек после постановки на охрану	Система на охране
Постановка на охрану с отключенными зонами предупреждения датчиков	Нажмите кнопку Ⓜ один раз в течение 8 сек после постановки на охрану	Система на охране
Постановка на охрану с отключенными датчиками	Нажмите кнопку Ⓜ два раза в течение 8 сек после постановки на охрану	Система на охране
Сервисный режим VALET	Нажмите одновременно кнопки Ⓜ и Ⓜ более 2 сек	Зажигание включено
Режим проверки состояния системы	Нажмите кнопку I один раз	
Вкл./выкл. блокировки кнопок	Нажмите одновременно кнопки Ⓜ и II более 2 сек	
Постановка на охрану с отключенной сиреной (ночной режим)	Нажмите кнопку II один раз	Система снята с охраны
Индикация нахождения в зоне действия системы	Нажмите кнопку II на брелоке с дисплеем один раз в течение 8 сек после постановки на охрану	Система на охране
Вкл./выкл. вибросигнала	Нажмите одновременно кнопки Ⓜ и II более 2 сек	
Отключение/включение обратной связи	Нажмите одновременно кнопки I и II более 2 сек.	

Функции	Действия	Условия
Установка часов	Нажмите одновременно кнопки * и II более 2 сек.	
Установка будильника	Нажмите одновременно кнопки * и II более 4 сек.	
Установка таймера	Нажмите одновременно кнопки * и II более 6 сек.	

2.3 Функции брелока без дисплея

Функции	Действия	Световая индикация брелока
Постановка на охрану и закрытие замков дверей	Нажмите кнопку Ⓞ один раз	При нажатии кнопки светодиод мигает красным цветом. Если система стала на охрану, светодиод мигнет один раз зеленым цветом. Если система осталась снятой с охраны, светодиод мигнет два раза зеленым цветом. При неудачном приеме сигнала светодиод не будет мигать зеленым цветом
Постановка на охрану без звукового подтверждения	Нажмите кнопку Ⓞ один раз более 2 сек	При нажатии кнопки светодиод мигает красным цветом. Если система стала на охрану, светодиод мигнет один раз зеленым цветом. Если система осталась снятой с охраны, светодиод мигнет два раза зеленым цветом. При неудачном приеме сигнала светодиод не будет мигать зеленым цветом
Снятие с охраны и открытие замков дверей	Нажмите кнопку Ⓟ один раз	При нажатии кнопки светодиод мигает красным цветом. Если система снялась с охраны, светодиод мигнет два раза зеленым цветом. Если система осталась на охране, светодиод мигнет один раз зеленым цветом. При неудачном приеме сигнала светодиод не будет мигать зеленым цветом
Снятие с охраны без звукового подтверждения	Нажмите кнопку Ⓟ один раз более 2 сек	При нажатии кнопки светодиод мигает красным цветом. Если система снялась с охраны, светодиод мигнет два раза зеленым цветом. Если система осталась на охране, светодиод мигнет один раз зеленым цветом. При неудачном приеме сигнала светодиод не будет мигать зеленым цветом
Открытие замка багажника	Нажмите кнопку Ⓡ более 2 сек	При нажатии кнопки светодиод мигает красным цветом. Индикация о выполнении действия отсутствует

Функции	Действия	Световая индикация брелока
Режим Anti-Hi-Jack	При включенном зажигании нажмите кнопки  и  более 2 сек	При нажатии кнопка светодиода мигает красным цветом. Если режим Anti-Hi-Jack включился, светодиод мигнет один раз зеленым цветом. При неудачном приеме сигнала светодиода не будет мигать зеленым цветом
Режим «Паника»	При выключенном зажигании нажмите кнопки  и  более 2 сек.	При нажатии кнопка светодиода мигает красным цветом. Если режим «Паника» включился, светодиод мигнет один раз зеленым цветом. При неудачном приеме сигнала светодиода не будет мигать зеленым цветом
Режим «Поиск автомобиля»	Нажмите кнопку  один раз через 8 сек после постановки на охрану	При нажатии кнопки светодиода мигает красным цветом. Если режим «Поиск автомобиля» включился, светодиод мигнет один раз зеленым цветом. При неудачном приеме сигнала светодиода не будет мигать зеленым цветом
Постановка на охрану с отключенными зонами предупреждения датчиков	Нажмите кнопку  один раз в течение 8 сек после постановки на охрану	При нажатии кнопки светодиода мигает красным цветом. Если режим охраны с отключенными зонами предупреждения включился, светодиод мигнет один раз зеленым цветом. При неудачном приеме сигнала светодиода не будет мигать зеленым цветом
Постановка на охрану с отключенными датчиками	Нажмите кнопку  два раза в течение 8 сек после постановки на охрану	При нажатии кнопки светодиода мигает красным цветом. Чтобы режим охраны с отключенными датчиками включился после каждого нажатия светодиода должен мигнуть один раз зеленым цветом. При неудачном приеме сигнала светодиода не будет мигать зеленым цветом
Сервисный режим VALET	При включенном зажигании нажмите одновременно кнопки  и  более 2 сек	При нажатии кнопки светодиода мигает красным цветом. Если сервисный режим VALET включился, светодиод мигнет один раз зеленым цветом. При неудачном приеме сигнала светодиода не будет мигать зеленым цветом
Постановка на охрану с отключенной сиреной (ночной режим)	При выключенном зажигании нажмите кнопку  один раз	При нажатии кнопки светодиода мигает красным цветом. Если система стала на охрану, светодиод мигнет один раз зеленым цветом. Если система осталась снятой с охраны или при неудачном приеме сигнала, светодиода не будет мигать зеленым цветом

2.4 Программирование режимов работы брелока с дисплеем

2.4.1 Отключение/включение обратной связи (режим экономии элемента питания)

Для отключения обратной связи нажмите одновременно и удерживайте кнопки 4 и 5. Прозвучит один сигнал, на брелоке появится индикация отключения обратной связи (смотри рисунок справа). Через 30–60 сек. индикация начнет мигать, что будет свидетельствовать об отключении обратной связи.

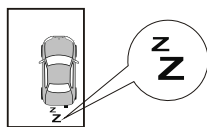

Для включения обратной связи повторно нажмите и удерживайте кнопки 4 и 5. Прозвучат два сигнала, индикация отключения обратной связи сигнала исчезнет.

2.4.2 Блокировка кнопок

Для блокировки кнопок нажмите одновременно и удерживайте кнопки 1 и 5. Прозвучит один сигнал, на дисплее брелока появится индикация блокировки кнопок 1, 2, 3, 5 (смотри рисунок справа).

Для снятия блокировки кнопок повторно нажмите и удерживайте кнопки 1 и 5 до тех пор, пока не прозвучат два сигнала, индикация блокировки кнопок исчезнет.



2.4.3 Варианты оповещения

Для выбора варианта оповещения двусторонним брелоком нажмите одновременно и удерживайте кнопки 2 и 5 более 2 сек.

При выборе:

- **звукового оповещения** брелок подаст длинный сигнал;
- **вибросигнала без звукового оповещения** брелок завибрирует;
- **звукового оповещения с вибросигналом** брелок подаст длинный звуковой сигнал, а затем завибрирует.





Примечание

Последовательность вариантов оповещения с вибровзвонком следующая:

Звуковое оповещение • Звуковое оповещение с вибросигналом • Вибросигнал

2.4.4 Индикация нахождения в зоне действия системы

Для включения режима индикации нахождения пользователя в зоне действия системы, на брелоке в течение 8 секунд после постановки системы на охрану нажмите кнопку 5. На брелоке отобразится значок  и прозвучит короткий сигнал. В течение 5 минут каждые 60 секунд брелок будет издавать короткий сигнал для индикации того, что брелок находится в зоне действия системы. После 5 минут брелок будет осуществлять контроль нахождения в зоне действия системы диапазон каждые 10 минут без какого-либо звукового сигнала. Значок  будет постоянно гореть, если пользователь будет находиться в зоне действия системы. Значок  будет мигать, если пользователь окажется вне зоны действия системы.



ВНИМАНИЕ!

Если при включенном режиме индикации нахождения пользователя в зоне действия системы сработает тревога, то данный режим отключится.

2.4.5 Установка часов

Для входа в режим настройки часов нажмите и удерживайте в течение 2 секунд кнопки 3 и 5 двустороннего брелока. В подтверждение прозвучит один короткий звуковой сигнал. С помощью кнопки 3 выбираются разряды часов или минут — . Соответствующие разряды будут мигать. Нажатие кнопки 1 увеличивает, а кнопки 2 уменьшает значение выбранного разряда на одно значение.

Для выхода из режима настройки времени нажмите кнопку 4 или не предпринимайте никаких действий в течение 10 секунд (прозвучат два коротких звуковых сигнала).

2.4.6 Установка будильника

Для установки будильника нажмите и удерживайте в течение 4 секунд кнопки 3 и 5 двустороннего брелока. В подтверждение прозвучат два коротких звуковых сигнала. С помощью кнопки 3 выбираются разряды часов или минут – . Соответствующие разряды будут мигать. Нажатие кнопки 1 увеличивает, а кнопки 2 уменьшает значение выбранного разряда на одно значение.

Для подтверждения и выхода из режима настройки времени будильника нажмите кнопку 4 (прозвучит один короткий звуковой сигнал).

Если в течение 10 секунд после установки времени будильника не будет нажата кнопка 4 (подтверждение), брелок автоматически выйдет из режима установки будильника (прозвучит два звуковых сигнала), при этом будильник включен не будет.

Время работы сигнала будильника – 60 секунд. Для выключения сигнала будильника нажмите кнопки 3,4 или 5.

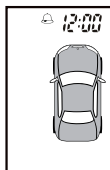

2.4.7 Установка таймера обратного отсчета времени

Для установки таймера обратного отсчета времени нажмите и удерживайте в течение 6 секунд кнопки 3 и 5 двустороннего брелока. В подтверждение прозвучат три коротких звуковых сигнала.

С помощью кнопки 3 выбираются разряды часов или минут –  времени, через которое должен прозвучать сигнал таймера. Соответствующие разряды будут мигать. Нажатие кнопки 1 увеличивает, а кнопки 2 уменьшает значение выбранного разряда на одно значение.

Для подтверждения и выхода из режима настройки таймера времени нажмите кнопку 4 (прозвучит один короткий звуковой сигнал).

Если в течение 10 секунд после установки таймера времени не будет нажата кнопка 4 (подтверждение), то брелок автоматически выйдет из режима установки таймера (прозвучат два звуковых сигнала), при этом таймер включен не будет.



Время работы сигнала таймера 60 секунд. Для выключения сигнала таймера нажмите кнопки 3,4 или 5.

2.4.8 Режим проверки состояния системы

Для того, чтобы проверить текущее состояние автомобиля, просто нажмите кнопку 4 один раз в зоне действия брелока. Основной блок пошлет информацию о состоянии системы, которая отобразится на дисплее.

2.5 Индикация уровня заряда элемента питания у брелока с дисплеем

Уровень заряда элемента питания отображается на дисплее брелока с дисплеем. Существует два состояния элемента питания:

	Элемент питания заряжен
	Элемент питания почти разряжен. Требуется замена

2.6 Замена элемента питания

2.6.1 Замена элемента питания в брелоке с дисплеем

- Аккуратно снимите крышку отсека элемента питания
- Извлеките разряженный элемент питания
- Установите новый элемент питания (типа «AAA», 1,5V), убедившись в соблюдении полярности
- Осторожно установите крышку на прежнее место

2.6.2 Замена элемента питания в брелоке без дисплея

- Отверните крепежные винты с обратной стороны корпуса брелока и разделите половинки корпуса передатчика
- Извлеките разряженный элемент питания
- Установите новый элемент питания (типа «27А»), убедившись в соблюдении полярности
- Осторожно установите крышку, не повредив светодиод или кнопки на монтажной плате, закрутите винты с обратной стороны корпуса брелока.

2.7 Приемопередающий модуль антенны

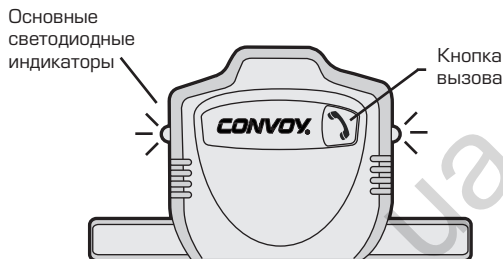

2.8 Светодиодные индикаторы

В данной системе используются основные светодиодные индикаторы, расположенные в приемопередающем модуле антенны, и дополнительный светодиодный индикатор, режимы работы которого совпадают с основным светодиодным индикатором. Исключением является режим «Охрана с работающим двигателем» (см. пункты 3.1.8; 4.4.3; 8.7.2; 8.7.3).

2.9 Двухзоновый датчик удара

В данной системе используется двухзоновый датчик удара. При слабом ударе по корпусу автомобиля сработает зона предупреждения, при сильном ударе – зона тревоги.

Датчик удара активируется с задержкой 40/60 секунд после постановки системы на охрану. Исключением являются следующие случаи:

Время задержки активации датчика удара	Состояние системы
8 секунд	функции F11 и F18 в значении 8 секунд*
Не работает	функция F13 запрограммирована на режимы «Охрана с работающим двигателем» или «Турботаймер», данные режимы активированы

* – см. пункт 9.3.1



Примечание

Если в режиме охраны сработает зона тревоги датчика 8 раз, то датчик отключает зону тревоги, остается только зона предупреждения.

3. Управление системой

3.1 Управление с помощью брелоков

3.1.1 Постановка на охрану

Для постановки на охрану нажмите кнопку 1. При этом система станет на охрану, сирена подаст один короткий сигнал, габаритные огни мигнут один раз. Светодиодные индикаторы начнут редко мигать. На брелоке с дисплеем появится индикация постановки на охрану.

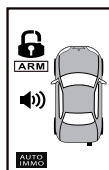

⚠ ВНИМАНИЕ!

– Если при постановке на охрану не были до конца закрыты одна или несколько дверей, капот или багажник, через 8 секунд система оповестит об этом сигналами на брелоке с дисплеем и сиреной (см. пункт 4.2).

– Если F11 запрограммирована на значение 60 секунд, задержка опроса концевых выключателей дверей будет 60 секунд. При этом все это время будут часто мигать светодиодные индикаторы.

3.1.2 Беззвучная постановка на охрану

Для постановки на охрану без звуковых сигналов нажмите кнопку 1 более 2 секунд. При этом система станет на охрану, сирена не подаст звуковые сигналы, габаритные огни мигнут один раз. Светодиодные индикаторы начнут редко мигать. На брелоке с дисплеем появится индикация постановки на охрану.



3.1.3 Постановка на охрану с отключенной сиреной (ночной режим)

Для постановки на охрану с отключенной сиреной на один цикл нажмите кнопку 5 двустороннего брелока. При этом система станет на охрану, сигналы сирены не подадутся, габаритные огни мигнут один раз. Светодиодные индикаторы начнут редко мигать. На брелоке с дисплеем появится индикация постановки на охрану с отключенной сиреной.



⚠ ВНИМАНИЕ!

Если при постановке на охрану с отключенной сиреной сработает сигнализация, сирена звучать не будет (за исключением того случая, когда будет нажато зажигание), Индикация о включении режима тревоги отобразится на брелоке с дисплеем.

3.1.4 Постановка на охрану с отключенными зонами предупреждения датчиков

Для постановки на охрану с выключенными зонами предупреждения датчиков нажмите кнопку 1, а затем после звукового сигнала брелока в течение 8 секунд нажмите кнопку 1 повторно. При этом система станет на охрану, сирена подаст два коротких сигнала, габаритные огни мигнут два раза. Светодиодные индикаторы начнут редко мигать. На брелоке с дисплеем появится индикация постановки на охрану с выключенными зонами предупреждения датчиков.

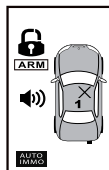

3.1.5 Постановка на охрану с отключенными датчиками

Для постановки на охрану с отключенными датчиками нажмите кнопку 1, затем после звукового сигнала брелока в течение 8 секунд нажмите кнопку 1 повторно (система станет на охрану с отключенными зонами предупреждения датчиков), а затем в течение 8 секунд нажмите кнопку 1 еще один раз. При этом система станет на охрану, сирена подаст три коротких сигнала, габаритные огни мигнут три раза. Светодиодные индикаторы начнут редко мигать. На брелоке с дисплеем появится индикация постановки на охрану с отключенными датчиками.

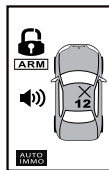

3.1.6 Беззвучная постановка на охрану с отключенными зонами предупреждения датчиков

Для беззвучной постановки на охрану с выключенными зонами предупреждения датчиков нажмите кнопку 1 более 2 секунд и после звукового сигнала брелока нажмите кнопку 1 еще один раз. При этом система становится на охрану, сирена сигналы не подаст, габаритные огни мигнут два раза. Светодиодные индикаторы начнут редко мигать. На брелоке с дисплеем появится индикация постановки на охрану с выключенными зонами предупреждения датчиков.

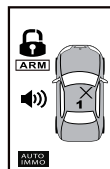

3.1.7 Беззвучная постановка на охрану с отключенными датчиками

Для беззвучной постановки на охрану с отключенными датчиками нажмите кнопку 1 более 2 секунд, затем после звукового сигнала брелока в течение 4 секунд нажмите кнопку 1 повторно, а затем в течение 4 секунд после звукового сигнала брелока нажмите кнопку 1 еще один раз. При этом система станет на охрану, сирена сигналы не подаст, габаритные огни мигнут три раза. Светодиодные индикаторы начнут редко мигать. На двустороннем брелоке появится индикация постановки на охрану с выключенными зонами срабатывания датчиков.

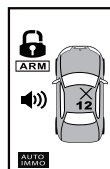

3.1.8 Постановка на охрану с работающим двигателем (функция F13)

Для постановки на охрану с работающим двигателем нажмите и удерживайте кнопку 2 (при этом зажигание должно быть включенным) до получения подтверждающего сигнала сирены. Светодиодный индикатор начнет часто мигать, дополнительный светодиодный индикатор начнет мигать зеленым цветом. В течение 15 секунд после подтверждающего сигнала сирены необходимо выключить зажигание ключом (двигатель автомобиля продолжит работать), покинуть автомобиль, закрыть двери, и в течение 5 секунд после закрытия двери нажать кнопку 1 брелока. Автомобиль станет на охрану с работающим двигателем. На брелоке с дисплеем появится индикация постановки на охрану с работающим двигателем. Габаритные огни мигнут один раз и продолжат мигать с периодичностью один раз в секунду, индицируя работу двигателя.

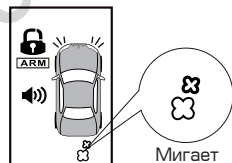

Примечание

- Для возвращения в нормальный режим охраны необходимо нажать кнопку 1 брелока. Двигатель заглухнет.
- В режиме охраны с работающим двигателем датчик удара не работает.

ВНИМАНИЕ!

Если при постановке на охрану при запущенном двигателе сработает сигнализация, система заблокирует двигатель и включит режим тревоги.

3.1.9 Снятие системы с охраны

Для снятия с охраны нажмите кнопку 2. Система снимется с охраны, сирена подаст 2 коротких сигнала, габаритные огни мигнут три раза, светодиодные индикаторы погаснут. На брелоке с дисплеем появится индикация снятия с охраны.



Примечание

- Если активирована функция F3 (Автоматический возврат системы на охрану), то при снятии с охраны светодиодные индикаторы начнут часто мигать, указывая на то, что через 30 секунд, если не будет открыта одна из дверей, система включит режим охраны. Если в течение

ние 30 секунд после снятия с охраны, будет открыта одна из дверей, индикатор погаснет, и режим постановки на охрану будет отключен на один цикл.

– Попытка снять систему с охраны после того, как система сработала (включилась сирена сигнализации), приведет только к отключению звуковой сигнализации. Система не будет снята с охраны. Для того чтобы снять систему с охраны, необходимо еще раз нажать кнопку 2.



ВНИМАНИЕ!

Если сигнализация сработывала в режиме охраны, то при снятии системы с охраны сирена подаст четыре коротких сигнала, габаритные огни мигнут пять раз, а светодиодные индикаторы начнут мигать по коду, который соответствует сработавшей зоне. На брелоке с дисплеем появится индикация причины срабатывания сигнализации (см. пункты 4.4.2; 4.5.1).

3.1.10 Беззвучное снятие системы с охраны

Для снятия с охраны без звуковых сигналов нажмите кнопку 2 более 2 секунд. Система снимется с охраны, сигналы сирены не подадутся, габаритные огни мигнут два раза, светодиодные индикаторы погаснут. На брелоке с дисплеем появится индикация снятия с охраны.



3.1.11 Снятие системы с охраны при работающем двигателе

Для снятия с охраны при работающем двигателе нажмите кнопку 2 брелока. Система снимется с охраны, сирена подаст 2 коротких сигнала, габаритные огни мигнут еще 3 раза и погаснут, двигатель заглухнет через 15 секунд. На брелоке с дисплеем появится индикация снятия с охраны.



Примечание

Задержка 15 секунд дается для того, чтобы при необходимости ехать, была возможность вставить ключ зажигания и начать движение без дополнительного запуска двигателя.

3.1.12 Режим «Паника»

Для включения режима «Паника» в режиме охраны нажмите и удерживайте кнопку 2 и кнопку 3 более 2 секунд. Сирена начнет подавать звуковые сигналы, габаритные огни начнут мигать. На брелоке появится индикация режима «Паника».

Для отключения данного режима нажмите кнопки брелока 1, 2, 3 или 5.

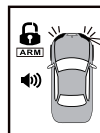

Мигает

3.1.13 Режим «Поиск автомобиля»

Для поиска автомобиля на стоянке в режиме охраны кратковременно нажмите кнопку 1. Сирена подаст пять коротких сигналов, габаритные огни мигнут пять раз.



Примечание

Если система была поставлена на охрану с отключенной сиреной, то, при активации функции «поиск автомобиля», габаритные огни мигнут пять раз, сигналы сирены не подадутся.

4. Индикация состояния системы

4.1 Дистанционная проверка состояния системы

Для проверки текущего состояния системы одновременно нажмите кнопку 4 на брелоке с дисплеем. Система сообщит о своем текущем состоянии.

При отсутствии связи с блоком управления брелок с дисплеем подаст один короткий сигнал и два коротких вибросигнала.



Примечание

Если брелок с дисплеем запрограммирован на оповещение без вибросигналов, то при проверке состояния системы вибросигналы не подадутся.

4.2 Сигналы при постановке на охрану

При стандартной постановке системы на охрану, сирена подаст один сигнал, габаритные огни мигнут один раз.

Система имеет возможность программно отключать звуковые сигналы при постановке на охрану. Для этого выключите функцию F5. В этом случае при постановке системы на охрану сирена сигналы не подаст.

Если при постановке на охрану:

- **не были закрыты двери**, то через 8 секунд сирена подаст три сигнала, брелок с дисплеем подаст две серии сигналов, состоящих из одного длинного и трех коротких. На брелоке с дисплеем появится индикация незакрытой двери.
- **не был закрыт багажник**, то через 8 секунд сирена подаст четыре сигнала, брелок с дисплеем подаст две серии сигналов, состоящих из одного длинного и четырех коротких. На брелоке с дисплеем появится индикация незакрытого багажника.
- **не был закрыт капот**, то через 8 секунд сирена подаст пять сигналов, брелок с дисплеем подаст две серии сигналов, состоящих из одного длинного и пяти коротких. На брелоке с дисплеем появится индикация незакрытого капота.

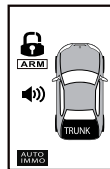

4.3 Сигналы при снятии с охраны

При стандартном снятии системы с охраны, сирена подаст два сигнала, габаритные огни мигнут три раза.

Если в режиме охраны система срабатывала, то при снятии с охраны сирена подаст 4 сигнала, габаритные огни мигнут пять раз. На брелоке с дисплеем появится индикация сработавшей зоны.

Система имеет возможность программно отключать звуковые сигналы при снятии с охраны. Для этого выключите функцию F5. В этом случае при снятии системы с охраны сирена сигналы не подаст.

4.4 Сигналы светодиодных индикаторов

4.4.1 При постановке на охрану

Основные светодиодные индикаторы	Дополнительный светодиодный индикатор	Режим
Частое мигание в течение 8 / 60 секунд		Постановка на охрану

4.4.2 При снятии с охраны

Основные светодиодные индикаторы	Дополнительный светодиодный индикатор	Режим
Две вспышки.....пауза		В режиме охраны сработала зона предупреждения датчиков
Три вспышки.....пауза		В режиме охраны сработала основная зона датчиков
Четыре вспышки.....пауза		В режиме охраны открывалась дверь / двери
Пять вспышек.....пауза		В режиме охраны открывался багажник
Шесть вспышек.....пауза		В режиме охраны открывался капот
Семь вспышек.....пауза		В режиме охраны была попытка включения зажигания

Примечание

После включения зажигания светодиодные индикаторы перестанут мигать, информация о причине срабатывания системы стирается из памяти.

4.4.3 Прочие режимы











Основные светодиодные индикаторы	Дополнительный светодиодный индикатор	Режим
Частое мигание		Пассивная постановка на охрану / режим Anti-Hi-Jack
Редкое мигание		Система поставлена на охрану
Выключен		Система снята с охраны
Горит постоянно		Режим VALET
Частое мигание	Частое мигание зеленым цветом	Система поставлена на охрану с работающим двигателем

4.5 Сигналы на брелоке с дисплеем

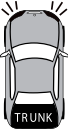
4.5.1 Сигналы тревоги при включенном режиме охраны

Если при включенном режиме охраны срабатывает любая из охраняемых зон, система включит режим тревоги на 30 секунд (сигналы сирены, габаритных огней и светодиодных индикаторов).

Если брелок с дисплеем находится в зоне действия системы, на него поступит информация о причине срабатывания системы.

Причина срабатывания	Звук	Вибросигнал	Индикация
Срабатывание системы при слабом ударе	5 сигналов		
Срабатывание системы при сильном ударе	Мелодия 1		
Срабатывание системы при открытии багажника	Мелодия 2 + два сигнала	 2 раза	
Срабатывание системы при открытии дверей	Мелодия 3 + три сигнала	 3 раза	
Срабатывание системы при открытии капота	Мелодия 4 + четыре сигнала	 4 раза	
Срабатывание системы при попытке включения зажигания	Мелодия 5 + пять сигналов	 5 раз	

4.5.2 Дополнительные сигналы

Система имеет возможность отключать сигналы о срабатывании зоны предупреждения датчиков на брелоке с дисплеем. Для этого выключите функцию F17. В этом случае при срабатывании зоны предупреждения датчиков, сирена подаст 5 коротких сигналов, на брелоке с дисплеем индикация о срабатывании зоны предупреждения датчиков – не появится.

5. Дополнительные возможности постановки на охрану

5.1 Автоматический возврат системы на охрану (функция F3)

Система автоматически станет на охрану (функция F3 включена) через 35 секунд после снятия системы с охраны, если в течение этого времени не было: открыты одна из дверей, багажник или включено зажигание. При этом сирена подаст один короткий звуковой сигнал, габаритные огни мигнут один раз. Светодиодные индикаторы начнут редко мигать. Замки дверей закроются. На брелоке с дисплеем появится индикация постановки на охрану.

Примечание

В течение 35 секунд после случайного снятия системы с охраны светодиодные индикаторы часто мигают.

5.2 Пассивная постановка системы на охрану (функция F6)

Система автоматически станет на охрану (функция F6 включена) через 30 секунд после выключения зажигания и закрытия последней двери.

После закрытия последней двери габаритные огни мигнут два раза, сирена подаст два коротких звуковых сигнала. Светодиодные индикаторы начнут часто мигать. На двустороннем брелоке появится мигающая индикация режима пассивной постановки на охрану. По истечении 30 секунд система включит режим охраны. При этом сирена подаст один короткий звуковой сигнал, габаритные огни мигнут один раз. На брелоке с дисплеем появится индикация постановки на охрану.

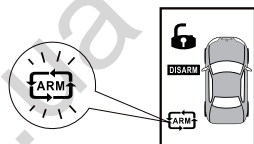

Примечание

Если во время работы таймера пассивной постановки на охрану будет открыта дверь автомобиля, то работа таймера пассивной постановки системы на охрану будет остановлена, при этом дополнительный светодиодный индикатор будет постоянно светить зеленым цветом.

Когда все двери будут закрыты, система начнет цикл пассивной постановки на охрану сначала. По окончании 30-секундного интервала времени включится режим охраны.

ВНИМАНИЕ!

Если функция F6 запрограммирована на «Без закрытия замков дверей», замки дверей при постановке на охрану закрыты не будут.

5.3 Постановка системы на охрану без брелока

Система может быть поставлена на охрану без брелока с помощью ключа зажигания и кнопки VALET.

Для этого при включенном зажигании откройте дверь. Выключите зажигание и в течение 10 секунд нажмите кнопку VALET один раз, затем в течение 15 секунд после этого закройте все двери. Система станет на охрану. При этом замки дверей закроются. Сирена подаст один короткий звуковой сигнал, габаритные огни мигнут один раз.

Примечание

Если была произведена постановка системы на охрану без брелока и были открыты двери, капот или багажник, система передаст сигналы тревоги на двусторонний брелок сразу, а сигналы сирены и габаритных огней включатся с 20-секундной задержкой. Если была попытка включить зажигание, система передаст сигналы тревоги на двусторонний брелок сразу, а сигналы сирены и габаритных огней включатся с 10-секундной задержкой.

6. Отключение системы

6.1 Сервисный режим VALET

Активация сервисного режима VALET временно отключает все функции охраны системы, за исключением функции дистанционного управления закрытием и открытием замков дверей автомобиля. Данный режим позволяет передавать брелоки системы сотруднику парковки или механику станции технического обслуживания.

6.1.1 Включение режима VALET

При включенном зажигании в течение 2 секунд одновременно удерживайте кнопки 1 и 2 брелока или в течение 5 секунд удерживайте кнопку VALET. Прозвучит один продолжительный и один короткий сигнал sireны. Светодиодные индикаторы начнут гореть постоянно. На брелоке с дисплеем появится индикация режима VALET.

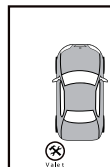

Примечание

В режиме VALET каждое выключение зажигания будет сопровождаться двумя короткими сигналами sireны.

ВНИМАНИЕ!

Не забудьте отключить сервисный режим VALET, если в этом режиме нет необходимости. Это обеспечит полную защиту у автомобиля.

6.1.2 Выключение режима VALET

При включенном зажигании в течение 2 секунд одновременно удерживайте кнопки 1 и 2 брелока или в течение 5 секунд удерживайте кнопку VALET. Сирена подаст один продолжительный и два коротких сигнала. Светодиодные индикаторы погаснут. На двустороннем брелоке индикация режима VALET исчезнет.

6.2 Аварийное отключение системы

Система может быть аварийно отключена без использования брелока. Эта функция предусмотрена на тот случай, если брелок потерян или неисправен, а так же для выхода из режима Anti-Hi-Jack.

6.2.1 Аварийное отключение системы кнопкой VALET

Если функция F15 запрограммирована на аварийное отключение кнопкой VALET, то для отключения системы:

- Откройте дверь автомобиля (сработает сигнализация)
- Включите зажигание
- Нажмите и удерживайте в течение 5 секунд кнопку VALET, прозвучит 4 сигнала sireны, система снимется с охраны (выйдет из режима Anti-Hi-Jack)

Примечание

При аварийном снятии с охраны, система в режим VALET не входит.

6.2.2 Аварийное отключение системы PIN-кодом

Если функция F15 запрограммирована на аварийное отключение PIN- кодом (**заводская установка**), то для отключения системы:

- Откройте дверь автомобиля (сработает сигнализация)
- Включите зажигание. Светодиодные индикаторы системы начнут редко мигать. Отсчитайте количество вспышек светодиодных индикаторов соответствующее первой цифре PIN-кода. Выключите зажигание (светодиодные индикаторы системы начнут часто мигать)

- Вновь включите зажигание. Светодиодные индикаторы системы начнут редко мигать. Отсчитайте количество вспышек светодиодных индикаторов соответствующее второй цифре PIN-кода
- Выключите зажигание, прозвучит 4 сигнала сирены, система снимется с охраны (выйдет из режима Anti-Hi-Jack)



Примечание

Если введен неправильный PIN-код, то новая попытка ввода возможна только после того, как сирена отработает 30-секундный цикл и светодиодные индикаторы начнут мигать медленными вспышками.



ВНИМАНИЕ!

Заводской PIN-код – «25».

130.com.ua

7. Защита автомобиля

7.1 Защита автомобиля при включенном режиме охраны

При постановке на охрану система включает блокировку цепей запуска и работы двигателя, берет под охрану все зоны защиты (концевые выключатели всех дверей, капота, багажника, датчик удара и дополнительные датчики, если таковы установлены). Открытие капота, багажника, двери автомобиля или срабатывание зоны тревоги датчиков приводит к немедленному срабатыванию системы и включению режима тревоги. В течение 30 секунд (1 цикл) будет работать сирена, габаритные огни автомобиля будут мигать. После этого звучание sireны и мигание габаритных огней прекратятся, и система вернется в режим охраны.

Если причина тревоги не пропадает, система отработает 8 циклов по 30 секунд. После этого соответствующий датчик исключается из периметра охраны до следующей постановки на охрану.

Для несанкционированного включения зажигания количество циклов тревоги не ограничено.

Каждый раз, при постановке на охрану, основные светодиодные индикаторы, расположенный в модуле антенны и дополнительный светодиодный индикатор, сначала начнут часто мигать, а затем переходят на редкое мигание.

Когда система находится на охране, любой сильный удар по кузову или стеклу у автомобиля приведет к срабатыванию датчика удара и включению sireны. Более слабые удары приведут к срабатыванию зоны предупреждения датчика удара, после чего сирена подаст 5 коротких сигналов и один раз мигнут габаритные огни.



Примечание

Если в режиме охраны сработает зона тревоги датчика 8 раз, то датчик отключит зону тревоги, активной останется только зона предупреждения.

7.2 Защита автомобиля в режиме охраны при работающем двигателе

Открытие капота, багажника или двери автомобиля приведет к немедленному срабатыванию системы и включению режима тревоги. Включится блокировка цепей запуска и работы двигателя. Двигатель заглохнет. В течение 30 секунд будет работать сирена, габаритные огни автомобиля будут мигать. После этого сигналы sireны и мигание габаритных огней прекратятся, система вернется в режим охраны или согласно пункта 7.1.

7.3 Режим Anti-Hi-Jack

Данная система позволяет использовать два варианта активации режима Anti-Hi-Jack. Этот режим используется для предотвращения разбойного угона автомобиля.

7.3.1 Активное включение режима Anti-Hi-Jack с помощью брелока (функция F8)

Для активации данного режима Anti-Hi-Jack (функция F8 включена) при работающем двигателе нажмите и удерживайте кнопку 2 и кнопку 3 брелока более 2 секунд до появления одной вспышки габаритных огней. Светодиодные индикаторы начнут часто мигать. На дисплее брелока появится индикация режима Anti-Hi-Jack.

- Первый уровень режима (0 – 20 секунд). В течение 20 секунд после активации режима (вспышки габаритных огней), ничего не происходит – сирена не работает, габаритные огни не мигают.
- Второй уровень режима (20 – 40 секунд). Включаются габаритные огни в режиме мигания, а сирена начинает работать в прерывистом режиме.
- Третий уровень режима (40 – 60 секунд). Сигнал сирена переходит в непрерывный режим работы, габаритные огни продолжают мигать.



- **Четвертый уровень режима (60 – 80 секунд).** Сирена продолжает подавать непрерывный звуковой сигнал, габаритные огни продолжают мигать. Двигатель заблокируется. На дисплее двустороннего брелока появится мигающая индикация режима Anti-Hi-Jack и включатся сигналы тревоги брелока.
- **Через 80 секунд** после активации режима звуковые сигналы сирены выключатся. Габаритные огни будут продолжать мигать. Светодиодные индикаторы так же продолжат часто мигать. Двигатель останется заблокированным. Брелок будет периодически подавать сигналы тревоги, индикация режима Anti-Hi-Jack исчезнет.

7.3.2 Пассивное включение режима Anti-Hi-Jack

Для предварительного включения пассивного режима Anti-Hi-Jack нажмите и удерживайте кнопку 1 брелока более 2 секунд при работающем двигателе. Сирена подаст один короткий сигнал. Светодиодные индикаторы начнут редко мигать. Система находится в режиме ожидания.

Режим Anti-Hi-Jack активируется после открытия/закрытия любой двери. Габаритные огни мигнут 1 раз. На дисплее брелока появится индикация режима Anti-Hi-Jack (IN DOOR).



- **Первый уровень режима (0 – 20 секунд).** В течение 20 секунд после активации режима (вспышки габаритных огней), ничего не происходит – сирена не работает, габаритные огни не мигают.
- **Второй уровень режима (20 – 40 секунд).** Включаются габаритные огни в режиме мигания, а сирена начинает работать в прерывистом режиме.
- **Третий уровень режима (40 – 60 секунд).** Сирена переходит в непрерывный режим работы, габаритные огни продолжают мигать.
- **Четвертый уровень режима (60 – 80 секунд).** Сирена продолжает подавать непрерывный звуковой сигнал, габаритные огни продолжают мигать. Двигатель заблокируется. На дисплее двустороннего брелока начнет мигать индикация режима Anti-Hi-Jack, значок (IN DOOR) исчезнет, и включатся сигналы тревоги брелока.
- **Через 80 секунд** после активации режима звуковые сигналы сирены выключатся. Габаритные огни будут продолжать мигать. Светодиодные индикаторы так же продолжат часто мигать. Двигатель останется заблокированным. Брелок будет периодически подавать сигналы тревоги, индикация режима Anti-Hi-Jack исчезнет.

7.3.3 Отключение режима Anti-Hi-Jack

Отключение режима Anti-Hi-Jack в течение 60 секунд после его активации (до включения блокировки цепей запуска и работы двигателя) производится кратковременным нажатием любой кнопки брелока. Сирена подаст 4 сигнала.

Отключение режима Anti-Hi-Jack по истечению 60 секунд (двигатель заблокирован) возможен только с помощью аварийного выключения системы (см. пункт 6.2).

7.4 Пассивная блокировка двигателя (функция F7 – «Иммоилайзер»)

7.4.1 Активация режима пассивной блокировки двигателя

Для активации пассивной блокировки двигателя (функция F7 включена) выключите зажигание. Двигатель автомобиля будет заблокирован через 30 секунд. Или после выключения зажигания откройте и закройте любую дверь. Двигатель автомобиля будет заблокирован моментально. На двустороннем брелоке появится индикация пассивной блокировки двигателя. Светодиодные индикаторы начнут мигать два раза в секунду ... пауза.



В любой момент времени может быть включен «полный» режим охраны, при нажатии на кнопку 1 брелока. При этом сирена подаст один сигнал, габаритные огни мигнут один раз. На брелоке с дисплеем появится индикация режима охраны.

Если активировался режим пассивной блокировки двигателя, то при включении зажигания сирена подаст длинный и короткий сигналы, после чего через 15 секунд включится режим тревоги (световая и звуковая сигнализация). Система войдет в режим Anti-Hi-Jack. На брелоке с дисплеем появится индикация режима Anti-Hi-Jack. Сигналы тревоги будут подаваться в течение 20 секунд. После выключения сигналов тревоги светодиодные индикаторы и габаритные огни продолжают часто мигать.

Для выхода из режима Anti-Hi-Jack необходимо «аварийно» выключить систему (см. пункт 6.2).



ВНИМАНИЕ!

При активации пассивной блокировки двигателя двери автомобиля не закрываются. Режим тревоги не включается от открытия дверей, капота, багажника или от датчиков, подключенных к системе.

Примечание

Если активирован режим «Турботаймер», система задержит включение блокировки цепей запуска и работы двигателя на время работы турботаймера, обеспечивая работу двигателя без ключа зажигания. По истечению запрограммированного времени двигатель будет автоматически выключен. Включатся все блокировки цепей в режиме пассивной блокировки двигателя.

7.4.2 Отключение режима пассивной блокировки двигателя

Отключение режима пассивной блокировки двигателя в любой момент времени производится нажатием кнопки 2 брелока. Сирена подаст два сигнала. Система будет снята с охраны. Индикация пассивной блокировки двигателя на брелоке с дисплеем исчезнет.

8. Дополнительные сервисные функции системы

8.1 Вызов брелока с дисплеем из салона автомобиля

Система имеет возможность вызова брелока из салона автомобиля. Для этого нажмите и удерживайте кнопку CALL на приемопередающем модуле антенны в течение 2 секунд. При этом габаритные огни мигнут пять раз, брелок подаст звуковой сигнал 6 раз. На дисплее появится индикация режима вызова из салона автомобиля.



8.2 Управление замками дверей при включении или выключении зажигания (функция F1 – F2)

Система имеет возможность закрывать замки дверей автомобиля каждый раз через 10 секунд после включения зажигания (функция F1 включена).

Если какая-либо из дверей будет в этот момент открыта, замки дверей не закроются.

При выключении зажигания (функция F2 включена) замки дверей автомобиля автоматически открываются без задержки.

8.3 Дистанционное управление дополнительными устройствами (вход «+» – функция F16)

Система имеет дополнительный вход положительной полярности (**красно-черный провод**) для управления различными дополнительными устройствами, подключаемыми к системе. Данный канал используется для:

- предупреждения при движении автомобиля задним ходом (с или без сигналов sireны)
- предупреждение о невыключенном свете фар

8.3.1 Сигналы предупреждения при движении задним ходом

При движении автомобиля задним ходом габаритные огни начнут мигать (заводская установка функция F16_1).

В случае если запрограммирована функция F16_2, то в дополнение к мигающим габаритным огням сирена будет подавать короткие сигналы.

8.3.2 Предупреждение о невыключенном свете фар

При выключении зажигания (если запрограммирована функция F16_3) сирена подаст короткий сигнал, предупреждая о том, что свет фар остался включенным, и может разрядиться аккумулятор.

8.4 Дистанционное управление дополнительными устройствами (выход канала CH2)

Система имеет дополнительный выход CH2 (**серый провод**) для дистанционного открытия замка багажника автомобиля.

8.4.1 Дистанционное открытие замка багажника

Для дистанционного открытия замка багажника нажмите и удерживайте в течение 2 секунд кнопку 3 брелока. Если система под охраной, датчик удара отключится, из периметра охраны исключится зона багажника, на брелоке с дисплеем появится индикация открытого багажника, габаритные огни мигнут один раз. Замок багажника откроется (при подключении дополнительных устройств).

Если в течение 1 минуты багажник не будет закрыт, двусторонний брелок будет подавать короткие сигналы, повторяющийся каждые 30 секунд в течение 4 минут (после этого индикация открытого багажника на брелоке с дисплеем исчезнет). После закрытия багажника, датчик удара вновь подключится, багажник будет включен в охраняемый периметр.

В случае, если система не под охраной, то для дистанционного открытия замка багажника необходимо нажать и удерживать в течение 2 секунд кнопку 3 брелока. При этом замок багажника откроется (при подключении дополнительных устройств).

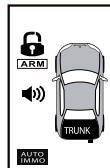

8.5 Дистанционное управление дополнительными устройствами (выход канала СН3)

Система имеет дополнительный выход СН3 (**бело-черный провод**) для активизации канала на 40 секунд при постановке системы на охрану (автоматическое закрытие окон).

8.5.1 Активизация канала на 40 секунд при постановке системы на охрану (автоматическое закрытие окон)

Для автоматического закрытия окон автомобиля поставьте систему на охрану. При этом окна автомобиля автоматически закроются (необходимо подключение дополнительных устройств).

8.6 Дистанционное управление дополнительными устройствами (выход канала СН4 – функция F9)

Система имеет дополнительный выход СН4 (**желто-черный провод**) для управления различными дополнительными устройствами, подключаемыми к системе. Данный канал используется для:

- раздельного открытия замков дверей (сначала замок двери водителя, затем замки остальных дверей)
- активации канала с брелока для управления дополнительными устройствами («Защелка») при выключенном зажигании

8.6.1 Раздельное открытие замков дверей

Для открытия сначала замка водительской двери, а потом замков всех остальных дверей (функция F9 запрограммирована на данное значение) при включенном режиме охраны нажмите кнопку 2 брелока. При этом система снимется с охраны, откроется замок водительской двери. В течение 10 секунд нажмите кнопку 2 брелока повторно, откроются замки всех остальных дверей.

8.6.2 Управление дополнительными устройствами с брелока («Защелка»)

Для управления дополнительными устройствами с брелока (функция F9 запрограммирована на данное значение) при выключенном зажигании нажмите и удерживайте кнопки 1 и 2 брелока более двух секунд. Прозвучит один сигнал сирены. Устройство будет включенным неограниченно долго.

Для выключения устройства, управляемого данным каналом при выключенном зажигании нажмите и удерживайте кнопки 1 и 2 брелока более двух секунд. Прозвучат два сигнала сирены. Устройство выключится.

8.7 Дистанционное управление дополнительными устройствами (выход канала СН5 – функция F13)

Система имеет дополнительный выход СН5 (**серо-черный провод**) для управления различными дополнительными устройствами, подключаемыми к системе. Данный канал используется для:

- активации канала на 30 секунд при снятии системы с охраны («вежливая подсветка» салона)

- реализации режима «Охрана с работающим двигателем»
- реализации режима «Турботаймер»

8.7.1 Активизация канала на 30 секунд при снятии системы с охраны («вежливая подсветка» салона)

Для реализации режима «вежливой подсветки» салона на 30 секунд снимите систему с охраны (функция F13 запрограммирована на данное значение). При этом система снимется с охраны и включится подсветка внутри салона. При включении зажигания, подсветка автоматически выключится, не дожидаясь истечения 30 секунд.

8.7.2 Режим охраны с работающим двигателем

Включение режима охраны с работающим двигателем осуществляется нажатием и удержанием в течение 2 секунд кнопки 2 брелока при работающем двигателе (функция F13 запрограммирована на данное значение). При этом прозвучит один короткий сигнал сирены. Светодиодные индикаторы начнут часто мигать, дополнительный светодиодный индикатор начнет мигать зеленым цветом.

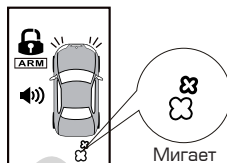

В течение 15 секунд после сигнала сирены выключите зажигание (двигатель при этом продолжит работать), откройте / закройте двери и нажмите кнопку 1 брелока. Система станет на охрану. Сирена подаст короткий сигнал. На двустороннем брелоке появится индикация режима охраны с работающим двигателем.

Для снятия с охраны при работающем двигателе нажмите кнопку 2 брелока, система снимется с охраны, сирена подаст 2 коротких сигнала, габаритные огни мигнут еще 3 раза и погаснут, двигатель заглухнет через 15 секунд. На брелоке с дисплеем появится индикация снятия с охраны.

Примечание

- Двигатель в данном режиме работает неограниченно долго, при этом габаритные огни мигают один раз в секунду.
- Датчик удара в данном режиме не работает.
- Задержка 15 секунд дается для того, чтобы при необходимости ехать, была возможность вставить ключ зажигания и начать движение без дополнительного запуска двигателя.

8.7.3 Режим «Турботаймер»

Для реализации режима «Турботаймер» (функция F13 запрограммирована на данное значение) включите зажигание и оставьте его включенным не менее 60 секунд.

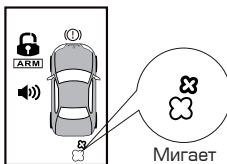

Выключите зажигание (двигатель при этом продолжит работать), откройте / закройте двери и нажмите кнопку 1 брелока. Система станет на охрану. Светодиодные индикаторы начнут часто мигать, дополнительный светодиодный индикатор начнет мигать зеленым цветом. Сирена подаст короткий сигнал. Габаритные огни мигнут один раз. На двустороннем брелоке появится индикация режима «Турботаймер».

Режим предполагает работ у двигателя 1, 3, 5 или 10 минут (задается в момент программирования функции F14).

Для досрочного выключения режима нажмите кнопку 2 на брелоке. Система снимется с охраны, двигатель заглухнет. Сирена подаст 2 сигнала, габаритные огни мигнут три раза, на брелоке с дисплеем исчезнет индикация режима охраны турботаймера.

Примечание

- Если в режиме «Турботаймер» сработает сигнализация, система заблокирует двигатель и включит режим тревоги.
- Датчик удара в данном режиме не работает.

8.8 Дистанционное управление дополнительными устройствами (выход канала СН6 – функция F19)

Система имеет таймерный выход СН6 (**коричнево–черный провод**) для управления различными дополнительными устройствами, подключаемыми к системе. Данный канал используется для:

- управления таймерным каналом при постановке системы на охрану
- управления таймерным каналом с брелока в любой момент времени

8.8.1 Управление таймерным каналом при постановке системы на охрану

Для управления таймерным каналом при постановке системы на охрану (функция F19 запрограммирована на данное значение) поставьте систему на охрану. Устройство будет включенным на запрограммированное время.

Для изменения длительности работы канала при программировании функции F19 нажмите кнопку 2 брелока, сирена подаст короткий сигнал – начнется отсчет длительности работы канала. По завершению отсчета необходимого времени, еще раз нажмите кнопку 2 брелока. Сирена подаст два коротких сигнала. Длительность работы канала будет запрограммирована. Выключите зажигание, система выйдет из режима программирования, сирена подаст два сигнала.

Примечание

- Время работы канала программируется от 1 до 120 секунд (заводская установка – 1 секунда).
- При снятии с охраны, до окончания заданного времени, таймерный канал отключается.

8.8.2 Управление таймерным каналом с брелока в любой момент времени

Для управления таймерным каналом с брелока в любой момент времени (функция F19 запрограммирована на данное значение) нажмите и удерживайте в течение 2 секунд кнопки 1 и 4 на брелоке с дисплеем. Сирена подаст короткий звуковой сигнал, канал активируется. Устройство будет включенным на запрограммированное время.

Для изменения длительности работы канала при программировании функции F19 нажмите кнопку 2 брелока, сирена подаст короткий сигнал – начнется отсчет длительности работы канала. По завершению отсчета необходимого времени нажмите кнопку 3 брелока, сирена подаст два коротких сигнала. Длительность работы канала будет запрограммирована. Выключите зажигание, система выйдет из режима программирования, сирена подаст два сигнала.

Примечание

- Канал активируется с брелока в любой момент времени (при условии программирования функции F19 на значение 2), независимо от состояния системы (система на охране или снята).
- Время работы канала программируется от 1 до 120 секунд (заводская установка – 1 секунда).
- При необходимости можно поставить/снять систему с охраны до истечения заданного времени таймерного канала, канал останется включенным до окончания заданного цикла.
- Таймерный канал отключается автоматически после окончания заданного времени (функция F19).

8.9 Дистанционное управление дополнительными устройствами (выход канала СН7 – функция F20)

Система имеет таймерный выход СН7 (**черно–белый провод**) для управления различными дополнительными устройствами, подключаемыми к системе. Данный канал используется для:

- управления таймерным каналом при снятии системы с охраны
- управления таймерным каналом с брелока в любой момент времени

8.9.1 Управление таймерным каналом при снятии системы с охраны

Для управления таймерным каналом при снятии системы с охраны (функция F20 запрограммирована на данное значение) снимите систему с охраны. Устройство будет включенным на запрограммированное время.

Для изменения длительности работы канала при программировании функции F20 нажмите кнопку 2 брелока, сирена подаст короткий сигнал – начнется отсчет длительности работы канала. По завершению отсчета необходимого времени, еще раз нажмите кнопку 2 брелока. Сирена подаст два коротких сигнала. Длительность работы канала будет запрограммирована. Выключите зажигание, система выйдет из режима программирования, сирена подаст два сигнала.

**Примечание**

- *Время работы канала программируется от 1 до 120 секунд (заводская установка – 1 секунда).*
- *При постановке на охрану, до окончания заданного времени, таймерный канал отключается.*

8.9.2 Управление таймерным каналом с брелока в любой момент времени

Для управления таймерным каналом с брелока в любой момент времени (функция F20 запрограммирована на данное значение) нажмите и удерживайте в течение 2 секунд кнопки 2 и 4 на брелоке с дисплеем. Сирена подаст короткий звуковой сигнал, канал активируется. Устройство будет включенным на запрограммированное время.

Для изменения длительности работы канала при программировании функции F20 нажмите кнопку 2 брелока, сирена подаст короткий сигнал – начнется отсчет длительности работы канала. По завершению отсчета необходимого времени нажмите кнопку 3 брелока, сирена подаст два коротких сигнала. Длительность работы канала будет запрограммирована. Выключите зажигание, система выйдет из режима программирования, сирена подаст два сигнала.

**Примечание**

- *Канал активируется с брелока в любой момент времени (при условии программирования функции F20 на значение 2), независимо от состояния системы (система на охране или снята).*
- *Время работы канала программируется от 1 до 120 секунд (заводская установка – 1 секунда).*
- *При необходимости можно поставить/снять систему с охраны до истечения заданного времени таймерного канала, канал останется включенным до окончания заданного цикла.*
- *Таймерный канал отключается автоматически после окончания заданного времени (функция F20).*

9. Программирование системы

9.1 Программирование нового PIN-кода



Примечание

Заводской PIN-код системы — «25».

Для программирования PIN-кода проведите следующие операции:

1. При включенном зажигании нажмите и удерживайте более 2 секунд кнопки 1 и 2 брелока или нажмите и удерживайте кнопку VALET в течение 5 секунд. Система войдет в режим VALET. Сирена подаст один продолжительный и один короткий сигнал. Светодиодные индикаторы будут гореть постоянно. Выключите зажигание. Сирена подаст два коротких сигнала.
2. Включите и выключите зажигание 8 раз в течение 13 секунд (каждый раз при выключении зажигания будут звучать два коротких сигнала сирены). После 8-го включения/выключения зажигания сирена подаст 1 продолжительный сигнал.
3. Введите текущий PIN-код. Для этого:
 - Включите зажигание. Светодиодные индикаторы начнут мигать. Отсчитайте количество вспышек светодиодных индикаторов соответствующее первой цифре PIN-кода. Выключите зажигание
 - вновь включите зажигание. Светодиодные индикаторы начнут мигать. Отсчитайте количество вспышек светодиодных индикаторов соответствующее второй цифре PIN-кода. Выключите зажигание

Если введенный PIN-код правильный, сирена подаст два продолжительных и один короткий сигнал. Светодиодные индикаторы погаснут.

В случае если введен неверный PIN-код, сирена подаст два коротких сигнала, и система вернется в режим VALET.

4. Введите новый секретный PIN-код. Для этого:
 - Включите зажигание. Светодиодные индикаторы начнут мигать. Отсчитайте количество вспышек светодиодных индикаторов соответствующее первой цифре нового PIN-кода. Выключите зажигание
 - вновь включите зажигание. Светодиодные индикаторы начнут мигать. Отсчитайте количество вспышек светодиодных индикаторов соответствующее второй цифре нового PIN-кода. Выключите зажигание.
5. Система вспышками светодиодных индикаторов один раз подтвердит ввод нового PIN-кода (сначала первая цифра, потом через паузу – вторая).
6. Система выйдет из режима программирования и вернется в сервисный режим VALET, сирена подаст два коротких сигнала.
7. Выйдете из режима VALET.



ВНИМАНИЕ!

Обязательно запишите или запомните новый PIN-код.

9.2 Программирование (запись) брелоков в память системы

Система поддерживает в памяти четыре кода брелоков. По умолчанию в систему записаны два кода брелоков, идущие в комплекте.

Для программирования новых брелоков проведите следующие операции:

1. При включенном зажигании нажмите и удерживайте более 2 секунд кнопки 1 и 2 брелока или нажмите и удерживайте кнопку VALET в течение 5 секунд. Система войдет в режим VALET. Сирена подаст один продолжительный и один короткий сигнал. Светодиодные индикаторы будут гореть постоянно. Выключите зажигание. Сирена подаст два коротких сигнала.

2. Включите/выключите зажигание. Сирена подаст два коротких сигнала.
3. В течение 10 секунд после выключения зажигания нажмите кнопку VALET пять раз, сирена подаст 3 продолжительных сигнала.
4. Введите текущий PIN-код. Для этого:
 - Включите зажигание. Светодиодные индикаторы начнут часто мигать. Отсчитайте количество вспышек светодиодных индикаторов соответствующее первой цифре PIN-кода. Выключите зажигание
 - Вновь включите зажигание. Светодиодные индикаторы начнут мигать. Отсчитайте количество вспышек светодиодных индикаторов соответствующее второй цифре PIN-кода. Выключите зажигание.

Если введенный код правильный, прозвучит один продолжительный сигнал sireны и светодиодные индикаторы начнут часто мигать.

В случае, если введен неправильный код, прозвучит два коротких сигнала sireны и система вернется в сервисный режим VALET.

5. Нажмите любую кнопку первого программируемого брелока. В подтверждение записи сирена подаст один продолжительный и один короткий сигнал.
6. Нажмите любую кнопку второго программируемого брелока. В подтверждение записи сирена подаст один продолжительный и два коротких сигнала. При записи третьего и четвертого брелока в подтверждение сирена будет подавать соответственно 3 и 4 коротких сигнала после одного продолжительного.

Выход из режима программирования брелоков:

- Включите/выключите зажигание или подождите 20 секунд, не производя никаких действий
- Сирена подаст два коротких сигнала, габаритные огни мигнут два раза, индикаторы системы будут гореть постоянно
- Система вернется в режим VALET. Выйдете из режима VALET.



ВНИМАНИЕ!

При программировании (записи) **новых** брелоков в память системы все ранее запрограммированные (записанные) брелоки стираются, поэтому при программировании (записи) **новых** брелоков старые брелоки должны быть запрограммированы (записаны) заново, в противном случае в памяти системы будут записаны только новые брелоки.

9.3 Программирование функций системы

Для программирования функций системы проведите следующие операции:

1. Включите/выключите зажигание.
2. В течение 10 секунд после выключения зажигания нажмите кнопку VALET 5 раз. Сирена подаст два продолжительных и два коротких сигнала.
3. Включите зажигание. Светодиодные индикаторы будут гореть постоянно.
4. Для перехода к первой программируемой функции нажмите кнопку 1 брелока. Сирена подаст один сигнал. Светодиодные индикаторы начнут мигать серией: один раз ... пауза. Для изменения значения функции нажмите кнопку 2 брелока. При выборе первого, второго, третьего или четвертого значения функции сирена подаст соответственно 1, 2, 3, 4 коротких сигнала.



Примечание

Для функций F19, F20 выбор значения происходит автоматически, в зависимости от последнего выбора таймерного времени канала.

– Значение 1 будет автоматически выбрано при выборе таймерного времени с помощью кнопки 2.

– Значение 2 будет автоматически выбрано при выборе таймерного времени с помощью кнопки 2 и кнопки 3.

5. Для перехода к следующим функциям нажмите кнопку 1 брелока необходимое количество раз. При этом следует учитывать номер текущей функции. Каждое нажатие кнопки 1 должно подтверждаться одним сигналом сирены.

Пример: если после изменения функции F4 необходимо изменить значение функции F8, то для перехода к функции F8 нажмите кнопку 1 брелока 4 раза. Светодиодные индикаторы будут мигать серией: 8 раз ... пауза.

6. Для выхода из режима программирования выключите зажигание. Светодиодные индикаторы погаснут, сирена подаст два коротких сигнала.

9.3.1 Таблица программирования функций системы

Функции (кнопка 1)		Значение функции (кнопка 2)			
Сирена		1 сигнал	2 сигнала	3 сигнала	4 сигнала
F1:	Закрытие замков дверей после включения зажигания	ВКЛ	ВЫКЛ		
F2:	Открытие замков дверей при выключении зажигания	ВКЛ	ВЫКЛ		
F3:	Автоматический возврат системы на охрану	ВКЛ	ВЫКЛ		
F4:	Выход сигнала на:	СИРЕНУ	КЛАКСОН		
F5:	Звуковое подтверждение при постановке /снятии с охраны	ВКЛ	ВЫКЛ		
F6:	Пассивная постановка системы на охрану	ВКЛ (с закрытием замков дверей)	ВКЛ (без закрытия замков дверей)	ВЫКЛ	
F7:	Пассивная блокировка двигателя – «Иммобилайзер»	ВКЛ	ВЫКЛ		
F8:	Режим Anti-Hi-Jack (активное включение)	ВКЛ	ВЫКЛ		
F9:	Выход канала СН4 (желто-черный провод)	Раздельное открытие замков дверей	Активация канала с брелока («Защелка»)		
F10:	Импульс управления центрального замка	Закрытие / открытие 0,8 секунд	Закрытие / открытие 4 секунды	Двойной импульс открытия	Закрытие 30 секунд Открытие 0,8 секунд
F11:	Задержка опроса концевых выключателей дверей при постановке системы на охрану	8 секунд	60 секунд		
F12:	Не используется				
F13:	Выход канала СН5 (серо-черный провод)	«Веж ливая подсветка» салона	Охрана с работающим двигателем	Режим «Турботаймер»	
F14:	Время работы двигателя в режиме «Турботаймер»	1 минута	3 минуты	5 минут	10 минут
F15:	Аварийное отключение системы с охраны	Кнопкой VALET	PIN-кодом		
F16:	Дополнительный вход («+») (красно-черный провод)	Предупреждение при движении задним ходом (без сирены)	Предупреждение при движении задним ходом (с сиреной)	Предупреждение о невыключенном свете фар при выключении зажигания	

Функции (кнопка 1)	Значение функции (кнопка 2)			
	1 сигнал	2 сигнала	3 сигнала	4 сигнала
Сирена				
F17: Оповещение двусторонним брелоком о срабатывании зоны предупреждения датчиков	ВКЛ	ВЫКЛ		
F18: Задержка опроса датчика удара (в зависимости от F11)	8** / 60 секунд	40*/60 секунд		
F19: Выход канала СН6 (коричнево-черный провод)	Активация таймерного канала 1 – 120 секунд (заводская установка 1 секунда)			
	Автоматически при постановке на охрану	С брелока кнопка 1 + кнопка 4		
F20: Выход канала СН7 (черно-белый провод)	Активация таймерного канала 1 – 120 секунд (заводская установка 1 секунда)			
	Автоматически при снятии с охраны	С брелока кнопка 2 + кнопка 4		
F21: Возврат к заводским установкам	Нажмите кнопку 2 для возврата к заводским установкам (в подтверждение прозвучит 2 продолжительных сигнала)			

 – Заводские установки

* – 40 секунд при значении F11 – «8 секунд»

** – 8 секунд при значении F11 – «8 секунд»

10. Установка системы



ВНИМАНИЕ!

Перед тем, как начать устанавливать данную систему, убедитесь в соответствии цвета проводов и правильности их распиновки в разъемах основного блока, согласно приведенным схемам.

10.1 Основной блок управления

Необходимо выбрать в салоне автомобиля скрытое место вдали от электронных узлов для установки блока управления, закрепив его с помощью винтов, двухстороннего скотча или стяжек для кабеля. Размещать блок необходимо так, чтобы исключить попадание капель конденсата, который может стекать по проводам внутрь корпуса.

10.2 Концевой выключатель капота / багажника

Концевой выключатель необходимо закрепить на металлической поверхности, соединенной с «массой» автомобиля. Нужно исключить попадание на него воды, что может привести к ложным срабатываниям сигнализации и преждевременном выходе из строя самого концевого выключателя.

10.3 Сирена

Закрепите сирену под капотом автомобиля вдали от источников тепла и влаги распылом вниз. Место установки должно быть недоступным со стороны днища и арок передних колес.

10.4 Светодиодные индикаторы системы

В комплекте поставки сигнализации кроме светодиодных индикаторов, находящихся в приемопередающем модуле антенны, имеется дополнительный двухцветный светодиодный индикатор. По желанию пользователя он может устанавливаться дополнительно на видном месте на приборной панели.

10.5 Кнопка VALET

Установите кнопку VALET в скрытом для посторонних лиц, но доступном водителю месте. Провода от кнопки по возможности уложите таким образом, чтобы они не выделялись на фоне штатной электропроводки автомобиля.

10.6 Двухзонный датчик удара

Закрепите датчик удара в салоне автомобиля, выбрав место на основной массе автомобиля, где реакция на удары по корпусу автомобиля примерно одинаковая с любой его точки. Крепление производится с помощью винтов или стяжек для кабеля. При установке датчика необходимо обеспечить свободный доступ к потенциометру регулировки чувствительности. Ориентация датчика в пространстве не имеет значения.

10.7 Приемопередающий модуль антенны

С помощью двухстороннего скотча антенный модуль необходимо установить на лобовом стекле, на расстоянии не ближе 5 сантиметров от металлических частей кузова. Место установки должно быть выбрано таким образом, чтобы светодиодная индикация, находящаяся в антенном блоке, была хорошо видна как внутри, так и снаружи автомобиля.

10.8 Подсоединение проводов

Красный провод: защищенный предохранителем 15А. Постоянный источник питания +12В.

Бело-красный провод: защищенный предохранителем 10А, питание цепей габаритных огней. По умолчанию подключен к красному проводу (+12В).

Желтый провод: вход для подключения провода зажигания +12В. Подключается к тому проводу, на который подается питание +12В, когда ключ повернут в замке зажигания в положение «Зажигание» (питание не должно пропадать при повороте ключа в положение «Стартер»).

Необходимо убедиться в том, что на данный штатный провод автомобиля не подается питание +12В при положении ключа замка зажигания «Выключено».

Черный провод: вход подачи питания («масса»), подключается к металлической детали кузова.

Оранжевый провод: выход отрицательной полярности на реле блокировки стартера (300мА). Используется реле с нормально замкнутыми контактами.

Схема подключения реле блокировки стартера (нормально замкнутыми контактами)

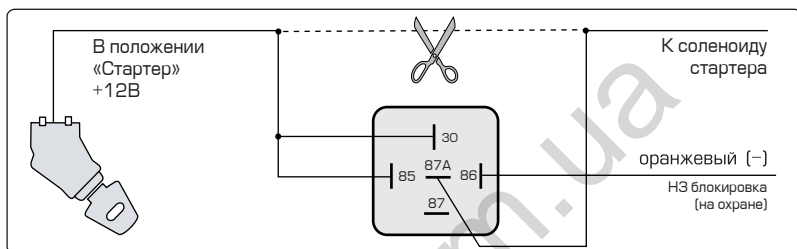

Оранжево-черный провод: выход отрицательной полярности на реле блокировки стартера (300мА). Используется реле с нормально разомкнутыми контактами.

Схема подключения реле блокировки стартера (нормально разомкнутыми контактами)

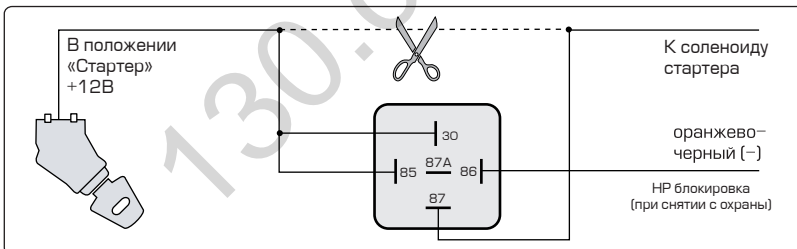

Синий провод: вход для подключения концевого выключателя багажника отрицательной полярности.

Коричневый провод: выход на сирену (+12В). Подсоединяется к красному проводу сирены (черный провод сирены подсоединяется к «массе» автомобиля). Для подключения клаксона автомобиля используется дополнительное реле. При этом функция F4 должна быть запрограммирована на соответствующее значение.

Фиолетовый провод: вход для подключения концевых выключателей дверей положительной полярности. Подсоединяется к одному из штатных концевых выключателей дверей автомобиля.

Зеленый провод: вход для подключения концевых выключателей дверей отрицательной полярности. Подсоединяется к одному из штатных концевых выключателей дверей автомобиля.

Белый провод: выход на правые габаритные огни (5А).

Белый провод: выход на левые габаритные огни (5А).

Розовый провод: вход для подключения концевой выключателя капота отрицательной полярности.

10.8.1 Вход «+»

Красно-черный провод: вход положительной полярности для предупреждения при движении задним ходом (с или без sireны), предупреждения о невыключенном свете фар.

Схема подключения системы для получения сигналов предупреждения при движении задним ходом

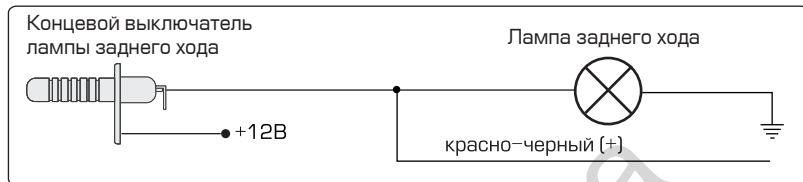

Данный провод необходимо подключить к штатному проводу автомобиля, на который подается питание +12В от концевой выключатель лампы заднего хода. При появлении +12В на красно-черном проводе сигнализация начинает подавать предупредительные сигналы в виде звуков sireны и мигания габаритных огней (либо поворотных огней – в зависимости от места подключения двух белых проводов сигнализации).

Вход +12В от ламп фар при выключении зажигания

Данный провод необходимо подключить к штатному проводу автомобиля, на который подается питание +12В для ламп фар. При включенном свете фар, при выключении зажигания система подает предупредительный сигнал sireной.

10.8.2 Провода управления приводами центрального замка

Реле открытия

Сине-черный: нормально замкнутый контакт реле.

Синий: общий контакт реле.

Сине-красный: нормально разомкнутый контакт реле.

Реле закрытия

Зелено-черный: нормально замкнутый контакт реле.

Зеленый: общий контакт реле.

Зелено-красный: нормально разомкнутый контакт реле.

Схема подключения к системе с положительным или отрицательным управлением



Схема подключения к двухпроводным приводам системы управления



Схема подключения к пневматической системе управления



10.8.3 Выход дополнительного канала CH2

Серый провод: выход отрицательной полярности (импульс 0.8сек, 300мА) для дистанционного открытия замка багажника. Активируется нажатием и удержанием кнопки 3 брелока в течение 2 секунд.

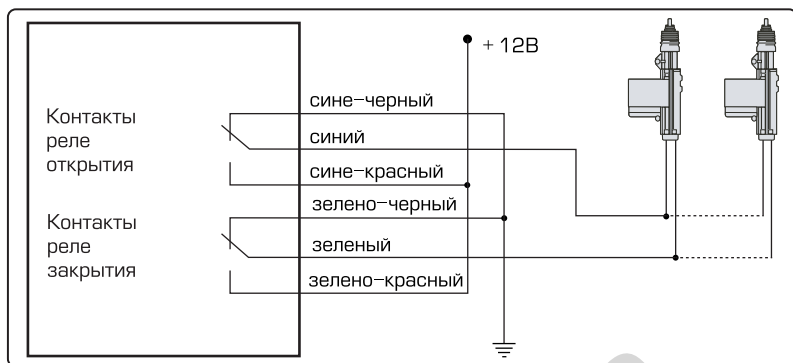
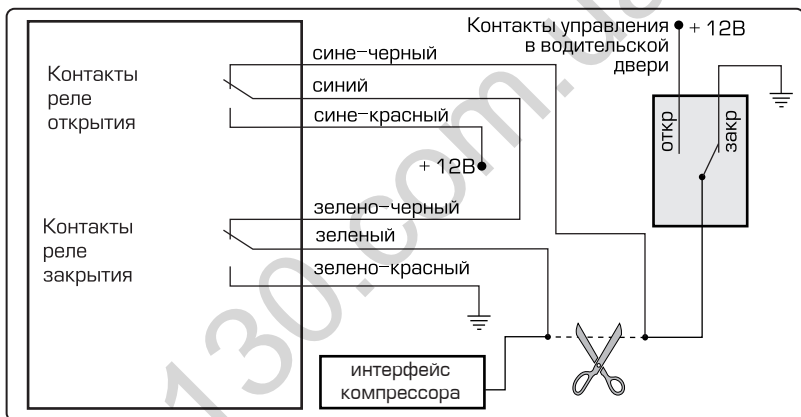
Схема подключения к соленоиду замка багажника с отрицательной полярностью



Схема подключения к соленоиду замка багажника с положительной полярностью



10.8.4 Выход дополнительного канала СНЗ

Бело-черный провод: выход отрицательной полярности (300мА) для закрытия окон в течение 40 секунд с момента постановки автомобиля на охрану.

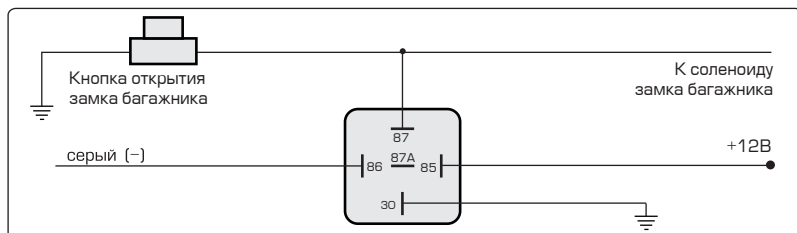
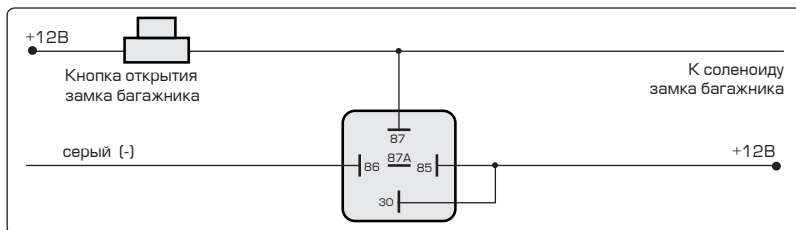
10.8.5 Выход дополнительного канала СН4

Желто-черный провод: выход отрицательной полярности (300мА) для: отдельного открытия замков дверей, активации канала с помощью брелока при выключенном зажигании («Защелка»).

Схема подключения приводов для отдельного открытия замков дверей

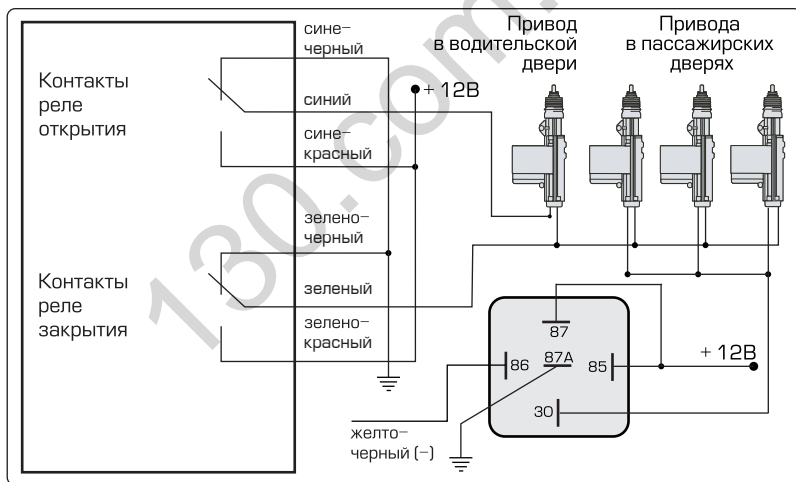

10.8.6 Выход дополнительного канала СН5

Серо-черный провод: выход отрицательной полярности (300мА). Подключается для реализации функций: «вежливая подсветка» салона, режимов «Охрана с работающим двигателем» либо «Турботаймер». Заводская установка канала – «вежливая подсветка» салона, длительность сигнала – 30 секунд после снятия сигнализации с охраны.

Схема подключения «вежливой подсветки» салона с отрицательной полярностью



Схема подключения «вежливой подсветки» салона с положительной полярностью



Схема подключения режимов «Охрана с работающим двигателем» или «Турботаймер»

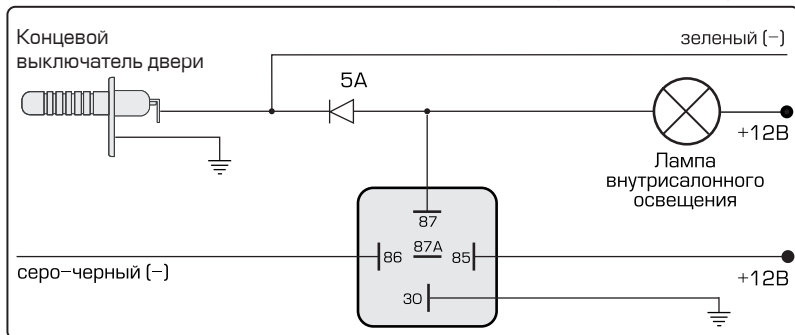

10.8.7 Выход дополнительного канала СН6

Коричнево–черный провод: таймерный выход отрицательной полярности (300мА). Подключается для реализации функций: «минус» при постановке на охрану, активации таймерного канала с помощью брелока. Заводская установка канала – 1 секунда.

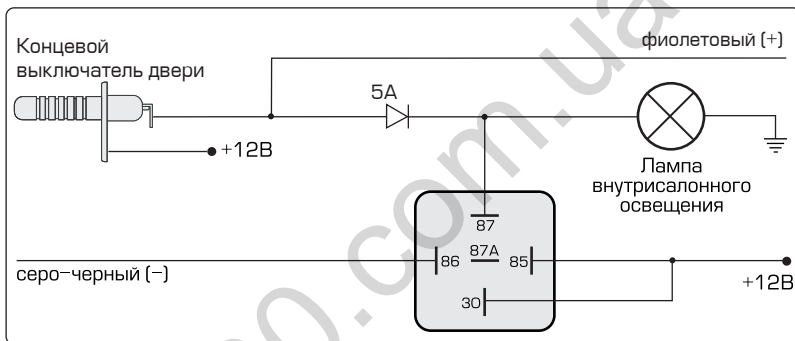
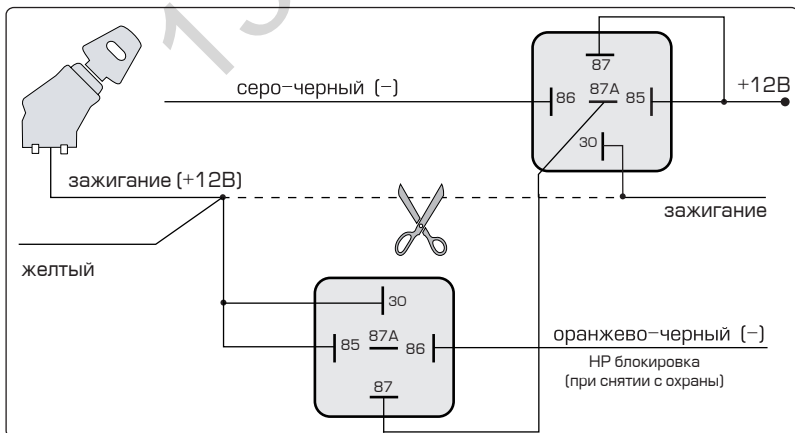
10.8.8 Выход дополнительного канала СН7

Черно–белый провод: таймерный выход отрицательной полярности (300мА). Подключается для реализации функций: «минус» при снятии с охраны, активации таймерного канала с помощью брелока. Заводская установка канала – 1 секунда.

10.9 Настройка двухзонного датчика удара

Настройка датчика производится поворотом винта регулировки до получения нужного уровня чувствительности зон датчика. При слабом ударе по корпусу автомобиля должна сработать зона предупреждения (загорится зеленый светодиод), при сильном ударе – обе зоны (загорятся оба светодиода). При настройке датчика необходимо избегать ударов по стеклу. Чтобы исключить ложные срабатывания сигнализации установленная чувствительность датчика удара не должна быть слишком высокой.

Датчик удара включается через 40/60 секунд после постановки системы на охрану. Исключением являются следующие случаи:

Время задержки активации датчика удара	Состояние системы
8 секунд	функция F11 и F18 в значении 8 секунд*
Не работает	функция F13 запрограммирована на режимы «Охрана с работающим двигателем» или «Турботаймер» и данные режимы активированы

* – см. пункт 9.3.1



Примечание

Если в режиме охраны сработает зона тревоги 8 раз, то датчик отключает эту зону, остается только зона предупреждения.

10.10 Схемы подключения системы

10.10.1 Общая схема подключения системы

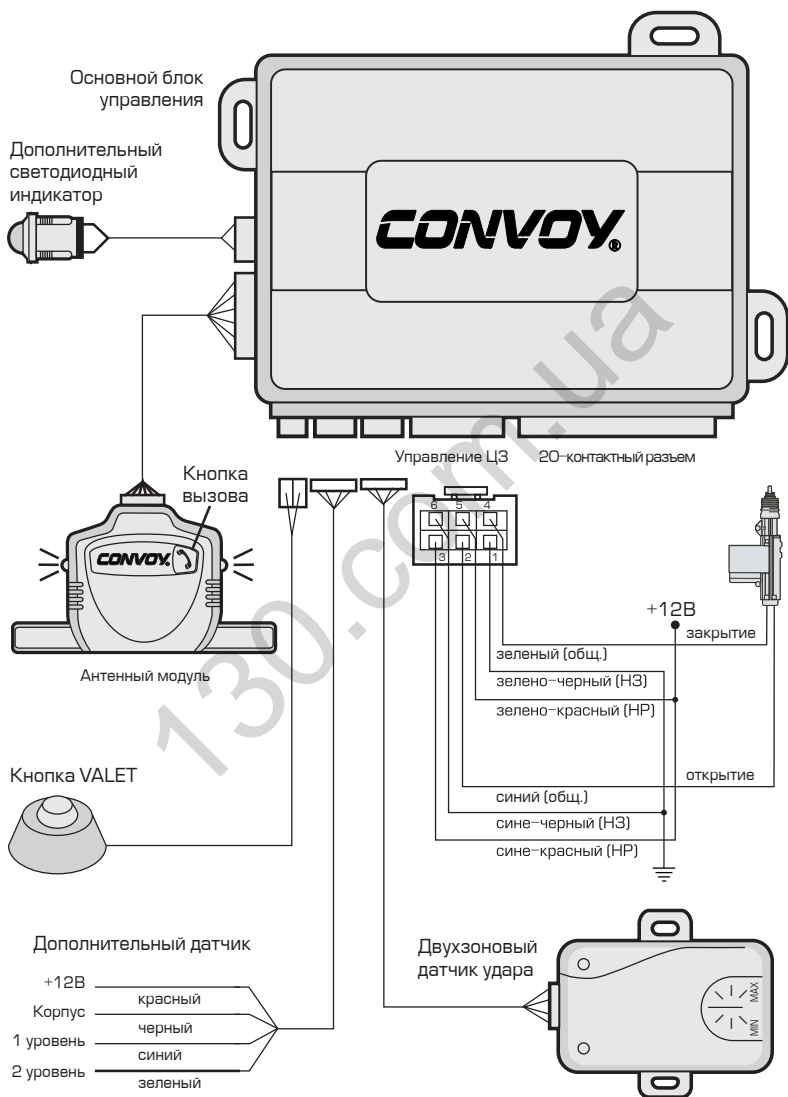

10.10.2 Схема подключения 20-контактного разъема основного блока

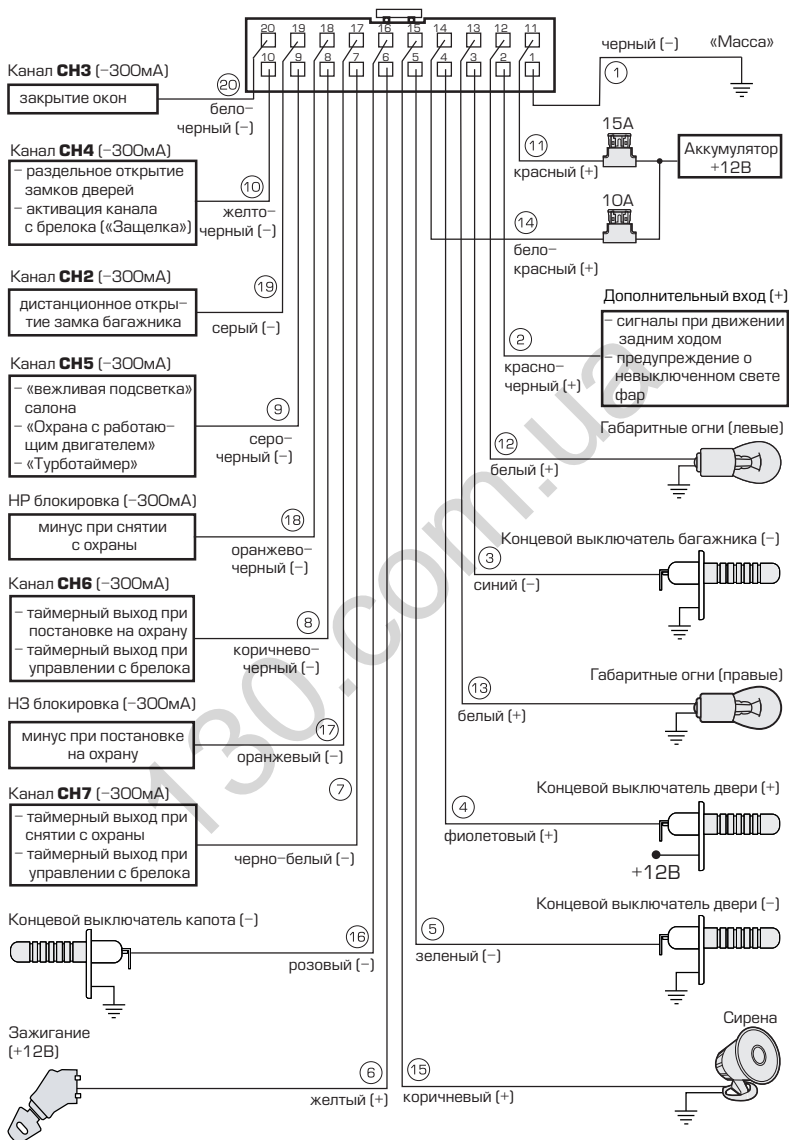

130.com.ua



Керівництво з використання та встановлення

ДЯКУЄМО ВАМ ЗА ВИБІР НАШОЇ СИСТЕМИ!

Автомобільна сигналізація Convoy MP-180D v.2 є високотехнологічним електронним пристроєм, створеним із застосуванням новітніх досягнень техніки і використанням сучасної електронної бази. Система призначена для зниження ймовірності викрадення автомобіля та повідомлення власника про його стан.

ВАЖЛИВО!!!

Перед тим як встановлювати і використовувати цю систему, будь ласка, уважно ознайомтеся із цим керівництвом. Ця система повинна встановлюватися лише кваліфікованими фахівцями. Від цього залежить Ваша безпека під час руху і надійність роботи охоронної системи.

1. Загальні характеристики системи

1.1 Функціональні можливості системи	49
1.1.1 Стандартні функції	49
1.1.2 Функції, що програмуються	50
1.2 Комплектація	50

2. Брелоки управління, датчик удару та світлодіодні індикатори

2.1 Брелоки управління	51
2.2 Функції брелока з дисплеєм	52
2.3 Функції брелока без дисплея	53
2.4 Програмування режимів роботи брелока з дисплеєм	55
2.4.1 Вимкнення/увімкнення зворотного зв'язку (режим економії елемента живлення)	55
2.4.2 Блокування кнопок	55
2.4.3 Варіанти сповіщення	55
2.4.4 Індикація знаходження в зоні дії системи	55
2.4.5 Встановлення годинника	55
2.4.6 Встановлення будильника	56
2.4.7 Встановлення таймера зворотного відліку часу	56
2.4.8 Режим перевірки стану системи	56
2.5 Індикація рівня заряду елемента живлення в брелоці з дисплеєм	56
2.6 Заміна елемента живлення	56
2.6.1 Заміна елемента живлення в брелоці з дисплеєм	56
2.6.2 Заміна елемента живлення в брелоці без дисплея	57
2.7 Приймально-передавальний модуль антени	57
2.8 Світлодіодні індикатори	57
2.9 Двозонний датчик удару	57

3. Управління системою

3.1 Управління за допомогою брелоків	58
3.1.1 Постановка на охорону	58
3.1.2 Беззвучна постановка на охорону	58
3.1.3 Постановка на охорону з вимкненою сиреною (нічний режим)	58
3.1.4 Постановка на охорону з вимкненими зонами попередження датчиків	58
3.1.5 Постановка на охорону з вимкненими датчиками	58
3.1.6 Беззвучна постановка на охорону з вимкненими зонами попередження датчиків	59
3.1.7 Беззвучна постановка на охорону з вимкненими датчиками	59
3.1.8 Постановка на охорону з працюючим двигуном (функція F13)	59
3.1.9 Зняття системи з охорони	59
3.1.10 Беззвучне зняття системи з охорони	60
3.1.11 Зняття системи з охорони з працюючим двигуном	60
3.1.12 Режим «Паніка»	60
3.1.13 Режим «Пошук автомобіля»	60

4. Індикація стану системи

4.1 Дистанційна перевірка стану системи	61
4.2 Сигнали при постановці на охорону	61
4.3 Сигнали при знятті з охорони	61
4.4 Сигнали світлодіодних індикаторів	62
4.4.1 При постановці на охорону	62
4.4.2 При знятті з охорони	62
4.4.3 Інші режими	62

4.5 Сигнали на брелоці з дисплеєм	63
4.5.1 Сигнали тривоги при увімкненому режимі охорони	63
4.5.2 Додаткові сигнали.....	63
5. Додаткові можливості постановки на охорону	
5.1 Автоматичне повернення системи на охорону (функція F3)	64
5.2 Пасивна постановка системи на охорону (функція F6)	64
5.3 Постановка системи на охорону без брелока	64
6. Вимкнення системи	
6.1 Сервісний режим VALET	65
6.1.1 Увімкнення режиму VALET	65
6.1.2 Вимкнення режиму VALET	65
6.2 Аварійне вимкнення системи	65
6.2.1 Аварійне вимкнення системи кнопкою VALET	65
6.2.2 Аварійне вимкнення системи PIN-кодом	65
7. Захист автомобіля	
7.1 Захист автомобіля при увімкненому режимі охорони	67
7.2 Захист автомобіля в режимі охорони з працюючим двигуном	67
7.3 Режим Anti-Hi-Jack	67
7.3.1 Активне увімкнення режиму Anti-Hi-Jack за допомогою брелока (функція F8) ..	67
7.3.2 Пасивне увімкнення режиму Anti-Hi-Jack	68
7.3.3 Вимкнення режиму Anti-Hi-Jack	68
7.4 Пасивне блокування двигуна (функція F7 – «Імобілайзер»)	68
7.4.1 Активація режиму пасивного блокування двигуна.....	68
7.4.2 Вимкнення режиму пасивного блокування двигуна.....	69
8. Додаткові сервісні функції системи	
8.1 Вивлик брелока з дисплеєм з салону автомобіля	70
8.2 Управління замками дверей при увімкненні або вимкненні запалювання (функція F1 – F2)	70
8.3 Дистанційне управління додатковими пристроями (вихід «+» – функція F16)	70
8.3.1 Сигнали попередження під час руху заднім ходом	70
8.3.2 Попередження про невимкнене світло фар	70
8.4 Дистанційне управління додатковими пристроями (вихід каналу CH2)	70
8.4.1 Дистанційне відкриття замка багажника	70
8.5 Дистанційне управління додатковими пристроями (вихід каналу CH3)	71
8.5.1 Активація каналу на 40 секунд при постановці системи на охорону (автоматичне закриття вікон).....	71
8.6 Дистанційне управління додатковими пристроями (вихід каналу CH4 – функція F9)	71
8.6.1 Роздільне відкриття замків дверей.....	71
8.6.2 Управління додатковими пристроями з брелока («Защіллка»).....	71
8.7 Дистанційне управління додатковими пристроями (вихід каналу CH5 – функція F13)	71
8.7.1 Активація каналу на 30 секунд при знятті системи з охорони («звільниле підсвічування» салону)	72
8.7.2 Режим охорони з працюючим двигуном.....	72
8.7.3 Режим «Турботаймер»	72
8.8 Дистанційне управління додатковими пристроями (вихід каналу CH6 – функція F19)	73

8.8.1 Управління таймерним каналом при постановці системи на охорону	73
8.8.2 Управління таймерним каналом з брелока в будь-який момент часу	73
8.9 Дистанційне управління додатковими пристроями (вихід каналу CH7 – функція F20).....	73
8.9.1 Управління таймерним каналом при знятті системи з охорони.....	74
8.9.2 Управління таймерним каналом з брелока в будь-який момент часу	74
9. Програмування системи	
9.1 Програмування нового PIN-коду	75
9.2 Програмування (запис) брелоків в пам'ять систем	75
9.3 Програмування функцій системи.....	76
9.3.1 Таблиця програмування функцій системи	77
10. Встановлення системи	
10.1 Основний блок управління.....	79
10.2 Кінцевий вимикач капота/багажника	79
10.3 Сирена	79
10.4 Світлодіодні індикатори системи	79
10.5 Кнопка VALET	79
10.6 Двозоновий датчик удару	79
10.7 Приймально-передавальний модуль антени	79
10.8 Під'єднання дротів.....	79
10.8.1 Вхід «+»	81
10.8.2 Дроти управління приводами центрального замка	81
10.8.3 Вихід додаткового каналу CH2	82
10.8.4 Вихід додаткового каналу CH3	83
10.8.5 Вихід додаткового каналу CH4	83
10.8.6 Вихід додаткового каналу CH5	83
10.8.7 Вихід додаткового каналу CH6	85
10.8.8 Вихід додаткового каналу CH7	85
10.9 Налаштування двозонового датчика удару	85
10.10 Схеми підключення системи.....	86
10.10.1 Загальна схема підключення системи	86
10.10.2 Схема підключення 24-контактного роз'єму основного блока	87

1. Загальні характеристики системи

1.1 Функціональні можливості системи

Двостороння охоронна система Convooy MP-180D v.2 захищена від інтелектуального зламування діалоговим кодуванням радіосигналу. Система оснащена двома стильними двосторонніми брелоками (з дисплеєм і без дисплея).

Робоча частота охоронної системи Convooy MP-180D v.2 складає $f=868$ МГц, що значно покращує заводозахищеність управління системою відносно поширеної частоти $f=434$ МГц.

Серед інших основних особливостей: постійний прийом радіосигналу, сім додаткових каналів і один додатковий вхід для реалізації охоронних, протиугінних та сервісних функцій; можливість реалізації двох різних типів блокування двигуна; сповіщення про невимкнене світло фар при вимкненні запалювання та ін.

1.1.1 Стандартні функції

- Унікальний діалоговий код – захист від електронного зламування
- Роздільне управління режимів увімкнення/вимкнення охорони
- Можливість запису чотирьох брелоків в пам'ять системи
- Світлодіодні індикатори
- Вбудоване реле управління габаритними вогнями
- Вбудовані реле управління замками дверей з режимами роботи, що програмуються
- Додатковий канал СН2: слабкострумовий вихід для дистанційного відкриття замка багажника
- Роз'єм для підключення додаткового датчика
- Енергонезалежна пам'ять стану системи
- Беззвучна постановка/зняття з охорони
- Постановка/зняття системи з охорони без брелока
- Дистанційна перевірка стану сигналізації
- Автоматична перевірка знаходження в зоні впевненого прийому радіосигналу від блоку системи управління
- Вимкнення зворотного зв'язку
- Обхід несправної зони при постановці на охорону, з передачею інформації на двосторонній брелок
- Оперативне вимкнення з брелока зони попередження і основної зони датчика (–ів)
- Довготривале дистанційне увімкнення/вимкнення сирени в режимі охорони (нічний режим)
- Увімкнення режиму тривоги при вимкненні та увімкненні живлення в режимі охорони
- Дистанційне вимкнення режиму тривоги без зняття системи з охорони
- Пам'ять спрацьовувань системи
- Додатковий канал СН3: слабкострумовий вихід управління склопідймачем
- Звукове та світлове попередження про спрацьовування системи
- Дистанційне управління режимом «Паніка»
- Режим «Пошук автомобіля»
- Дистанційне управління центральним замком автомобіля в режимі VALET і при увімкненні та вимкненні запалювання
- Звукова індикація сервісного режиму VALET
- Виклик брелока з дисплеєм з салону автомобіля
- Годинник на брелоці з дисплеєм
- Будильник на брелоці з дисплеєм
- Віброрежим двостороннього брелока з дисплеєм
- Світлове підтвердження номера функції при програмуванні системи

1.1.2 Функції, що програмується

- Дистанційне видалення з пам'яті системи загублених і запис нових брелоків
- PIN-код, що програмується, для аварійного зняття системи з охорони і для запису нових брелоків
- Затримка опитування кінцевих вимикачів дверей при постановці системи на охорону
- Автоматичне повернення системи в режим охорони
- Пасивна постановка системи на охорону із закриттям або без закриття замків дверей
- Програмне вимкнення звукових сигналів підтвердження постановки і зняття з охорони
- Затримка активації датчика удару при постановці на охорону
- Аварійне зняття системи з охорони кнопкою VALET або PIN-кодом
- Вимкнення сигналів сповіщення про спрацювання зони попередження датчиків удару на брелоці з дисплеєм
- Управління центральним замком при увімкненні/вимкненні запалювання
- Додатковий вхід «+»: попередження під час руху заднім ходом, попередження сигналами сирени про невимкнене світло фар при вимкненні запалювання
- Час імпульсу управління замками дверей, що програмується
- Додатковий канал СН4: слабкострумний вихід для роздільного відкриття замків дверей (спочатку замок дверей водія, потім замки інших дверей), активація каналу по команді з брелока
- Додатковий канал СН5: слабкострумний вихід для реалізації «ввічливого підсвічування» салону, постановки системи на охорону з працюючим двигуном, режим «Турботаймер»
- Час роботи двигуна в режимі «Турботаймер», що програмується
- Додатковий канал СН6 з можливістю програмування часу роботи від 1 до 120 секунд при постановці системи на охорону або дистанційно з брелока
- Додатковий канал СН7 з можливістю програмування часу роботи від 1 до 120 секунд при знятті системи з охорони або дистанційно з брелока
- Режим захисту від розбійного викрадення з активацією брелоком (Anti-Hi-Jack)
- Режим захисту від розбійного викрадення з автоматичною активацією після відкриття дверей при увімкненому запалюванні (Anti-Hi-Jack)
- Режим пасивного блокування двигуна
- Можливість використання штатного сигналу автомобіля для звукової сигналізації
- Повернення до заводських установок

1.2 Комплектація

- | | |
|--|-------|
| • Основний блок управління | 1 шт. |
| • Двосторонній брелок управління з дисплеєм | 1 шт. |
| • Двусторонній брелок управління без дисплея | 1 шт. |
| • Двозоновий датчик удару | 1 шт. |
| • Приймально-передавальний модуль антени з вбудованими світлодіодними індикаторами | 1 шт. |
| • Додатковий двоколірний світлодіодний індикатор (врізний) | 1 шт. |
| • 6-тональна сирена потужністю 20 В | 1 шт. |
| • Кінцевий вимикач капота/багажника | 2 шт. |
| • Силове реле блокування з колодкою і дротами | 1 шт. |
| • Сервісна кнопка VALET | 1 шт. |
| • Комплект дротів із запобіжниками | 1 шт. |

2. Брелоки управління, датчик удару та світлодіодні індикатори

2.1 Брелоки управління

В брелоках, що входять до комплекту цієї охоронної системи, використовується унікальна діалогова система передачі сигналу. Деякі з сучасних досвідчених викрадачів автомобілів використовують пристрої, відомі як перехоплювачі кодів (codegrabber), які дозволяють прийняти і зберегти в пам'яті сигнал, переданий брелоком охоронної системи автомобіля. Після того як водій поставив автомобіль на охорону, викрадачем використовується цей сигнал.

Сигналізація виконує закладені в неї функції або автоматично, або за сигналами брелока при натисканні кнопок. Частина функцій і деякі параметри роботи сигналізації можуть змінюватися шляхом програмування. Порядок програмування та перелік функцій, що програмуються, наведені у відповідних розділах.

Брелок з дисплеєм

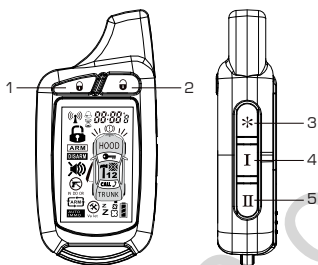

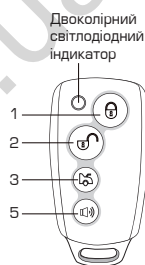

Брелок без дисплея



Кнопки	Двосторонній брелок	Односторонній брелок
Кнопка 1		
Кнопка 2		
Кнопка 3		
Кнопка 4		—
Кнопка 5		







2.2 Функції брелока з дисплеєм

Функції	Дії	Умови
Постановка на охорону і закриття замків дверей	Натисніть кнопку I один раз	Система знята з охорони і запалювання вимкнене
Постановка на охорону без звукового підтвердження	Натисніть кнопку I один раз більше 2 сек, доки брелок не подасть звуковий сигнал	Система знята з охорони і запалювання вимкнене
Зняття з охорони і відкриття замків дверей	Натисніть кнопку I один раз	Система на охороні
Зняття з охорони без звукового підтвердження	Натисніть кнопку I один раз більше 2 сек	Система на охороні
Відкриття замка багажника	Натисніть кнопку * більше 2 сек	В будь-який час
Режим Anti-Hi-Jack	Натисніть кнопки I і * більше 2 сек	Запалювання увімкнене
Режим «Паніка»	Натисніть кнопки I і * більше 2 сек.	Запалювання вимкнене
Режим «Пошук автомобіля»	Натисніть кнопку I один раз через 8 сек після постановки на охорону	Система на охороні
Постановка на охорону з вимкненими зонами попередження датчиків	Натисніть кнопку I один раз впродовж 8 сек після постановки на охорону	Система на охороні
Постановка на охорону з вимкненими датчиками	Натисніть кнопку I двічі впродовж 8 сек після постановки на охорону	Система на охороні
Сервісний режим VALET	Натисніть одночасно кнопки I і I більше 2 сек	Запалювання увімкнене
Режим перевірки стану системи	Натисніть кнопку I один раз	
Увімк/Вимк блокування кнопок	Натисніть одночасно кнопки I і II більше 2 сек	
Постановка на охорону з вимкненою сиреною (нічний режим)	Натисніть кнопку II один раз	Система знята з охорони
Індикація знаходження в зоні дії системи	Натисніть кнопку II на брелоці з дисплеєм один раз впродовж 8 сек після постановки на охорону	Система на охороні
Увімк/Вимк вібросигналу	Натисніть одночасно кнопки I і II більше 2 сек	
Вимкнення/увімкнення зворотного зв'язку	Натисніть одночасно кнопки I і II більше 2 сек.	

Функції	Дії	Умови
Встановлення годинника	Натисніть  одночасно кнопки * і II більше 2 сек.	
Встановлення будильника	Натисніть  одночасно кнопки * і II більше 4 сек.	
Встановлення таймера	Натисніть  одночасно кнопки * і II більше 6 сек.	

2.3 Функції брелока без дисплея

Функції	Дії	Світлова індикація брелока
Постановка на охорону і закриття замків дверей	Натисніть  кнопку один раз	При натисканні кнопки світлодіод блимає червоним кольором. Якщо система стала на охорону, світлодіод блимне один раз зеленим кольором. Якщо система залишилася знятою з охорони, світлодіод блимне двічі зеленим кольором. При невдалому прийомі сигналу світлодіод не блиматиме зеленим кольором
Постановка на охорону без звукового підтвердження	Натисніть  кнопку один раз більше 2 сек	При натисканні кнопки світлодіод блимає червоним кольором. Якщо система стала на охорону, світлодіод блимне один раз зеленим кольором. Якщо система залишилася знятою з охорони, світлодіод блимне двічі зеленим кольором. При невдалому прийомі сигналу світлодіод не блиматиме зеленим кольором
Зняття з охорони і відкриття замків дверей	Натисніть  кнопку один раз	При натисканні кнопки світлодіод блимає червоним кольором. Якщо система знялася з охорони, світлодіод блимне двічі зеленим кольором. Якщо система залишилася на охороні, світлодіод блимне один раз зеленим кольором. При невдалому прийомі сигналу світлодіод не блиматиме зеленим кольором
Зняття з охорони без звукового підтвердження	Натисніть  кнопку один раз більше 2 сек	При натисканні кнопки світлодіод блимає червоним кольором. Якщо система знялася з охорони, світлодіод блимне двічі зеленим кольором. Якщо система залишилася на охороні, світлодіод блимне один раз зеленим кольором. При невдалому прийомі сигналу світлодіод не блиматиме зеленим кольором
Відкриття замка багажника	Натисніть  кнопку більше 2 сек	При натисканні кнопки світлодіод блимає червоним кольором. Індикація про виконання дії відсутня.

Функції	Дії	Світлова індикація брелока
Режим Anti-Hi-Jack	При увімкненому запалюванні натисніть кнопки  і  більше 2 сек	При натисканні кнопок світлодіод блимає червоним кольором. Якщо режим Anti-Hi-Jack увімкнувся, світлодіод блимне один раз зеленим кольором. При невдалому прийомі сигналу світлодіод не блиматиме зеленим кольором
Режим «Паніка»	При вимкненому запалюванні натисніть кнопки  і  більше 2 сек.	При натисканні кнопок світлодіод блимає червоним кольором. Якщо режим "Паніка" увімкнувся, світлодіод блимне один раз зеленим кольором. При невдалому прийомі сигналу світлодіод не блиматиме зеленим кольором
Режим «Пошук автомобіля»	Натисніть кнопку  один раз через 8 сек після постановки на охорону	При натисканні кнопки світлодіод блимає червоним кольором. Якщо режим "Пошук автомобіля" увімкнувся, світлодіод блимне один раз зеленим кольором. При невдалому прийомі сигналу світлодіод не блиматиме зеленим кольором
Постановка на охорону з вимкненими зонами попередження датчиків	Натисніть кнопку  один раз впродовж 8 сек після постановки на охорону	При натисканні кнопки світлодіод блимає червоним кольором. Якщо режим охорони з вимкненими зонами попередження увімкнувся, світлодіод блимне один раз зеленим кольором. При невдалому прийомі сигналу світлодіод не блиматиме зеленим кольором
Постановка на охорону з вимкненими датчиками	Натисніть кнопку  двічі впродовж 8 сек після постановки на охорону	При натисканні кнопки світлодіод блимає червоним кольором. Якщо режим охорони з вимкненими датчиками увімкнувся, після кожного натискання світлодіод має блимнути один раз зеленим кольором. При невдалому прийомі сигналу світлодіод не блиматиме зеленим кольором
Сервісний режим VALET	При увімкненому запалюванні натисніть одночасно кнопки  і  більше 2 сек	При натисканні кнопок світлодіод блимає червоним кольором. Якщо сервісний режим VALET увімкнувся, світлодіод блимне один раз зеленим кольором. При невдалому прийомі сигналу світлодіод не блиматиме зеленим кольором
Постановка на охорону з вимкненою сиреною (нічний режим)	При вимкненому запалюванні натисніть кнопку  один раз	При натисканні кнопки світлодіод блимає червоним кольором. Якщо система стала на охорону, світлодіод блимне один раз зеленим кольором. Якщо система залишилася знятою з охорони або при невдалому прийомі сигналу, світлодіод не блиматиме зеленим кольором

2.4 Програмування режимів роботи брелока з дисплеєм

2.4.1 Вимкнення/увімкнення зворотного зв'язку (режим економії елемента живлення)

Для вимкнення зворотного зв'язку натисніть і утримуйте одночасно кнопки 4 і 5. Пролунає один сигнал, на брелоці з'явиться індикація вимкнення зворотного зв'язку (див. малюнок праворуч). Через 30–60 сек. індикація почне блимати, що свідчить про вимкнення зворотного зв'язку.

Для увімкнення зворотного зв'язку повторно натисніть і утримуйте кнопки 4 і 5. Пролунають два сигнали, індикація вимкнення зворотного зв'язку сигналу зникне.

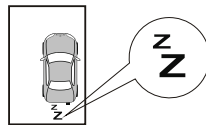

2.4.2 Блокування кнопок

Для блокування кнопок натисніть і утримуйте одночасно кнопки 1 і 5. Пролунає один сигнал, на дисплеї брелока з'явиться індикація блокування кнопок 1, 2, 3, 5 (див. малюнок справа).

Для зняття блокування кнопок повторно натисніть і утримуйте кнопки 1 і 5 до тих пір, доки не пролунають два сигнали, індикація блокування кнопок зникне.

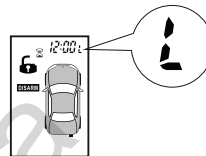

2.4.3 Варіанти сповіщення

Для вибору варіанту сповіщення двостороннім брелоком натисніть і утримуйте одночасно кнопки 2 і 5 більше 2 сек.

При виборі:



- **звукового сповіщення** брелок подасть довгий сигнал;
- **вібро сигналу без звукового сповіщення** брелок завібрує;
- **звукового сповіщення з вібро сигналом** брелок подасть довгий звуковий сигнал, а потім завібрує.

Примітка

Послідовність варіантів сповіщення з вібродзвінком наступна:

Звукове сповіщення • Звукове сповіщення з вібродзвінком • Вібро сигнал

2.4.4 Індикація знаходження в зоні дії системи

Для увімкнення режиму індикації знаходження користувача в зоні дії системи, на брелоці впродовж 8 секунд після постановки системи на охорону натисніть кнопку 5. На брелоці відобразиться значок  і пролунає короткий сигнал. Впродовж 5 хвилин кожні 60 секунд брелок подаватиме короткий сигнал для індикації того, що брелок знаходиться в зоні дії системи. Після 5 хвилин брелок здійснюватиме контроль знаходження в зоні дії системи діапазон кожні 10 хвилин без жодного звукового сигналу. Значок  постійно горітиме, якщо користувач знаходиться в зоні дії системи. Значок  блиматиме, якщо користувач опиниться поза зоною дії системи.

УВАГА!

Якщо при увімкненому режимі індикації знаходження користувача в зоні дії системи спрацює тривога, то цей режим вимкнеться.

2.4.5 Встановлення годинника

Для входження в режим налаштування годинника натисніть і утримуйте впродовж 2 секунд кнопки 3 і 5 двостороннього брелока. На підтвердження пролунає один короткий звуковий сигнал. За допомогою кнопки 3 обираються показання годин або хвилин – . Відповідні показання блиматимуть. Натискання кнопки 1 збільшує, а кнопки 2 зменшує значення обраного показання на одне значення.

Для виходу з режиму налаштування часу натисніть кнопку 4 або не робіть жодних дій впродовж 10 секунд (пролунають два короткі звукові сигнали).

2.4.6 Встановлення будильника

Для встановлення будильника натисніть і утримуйте впродовж 4 секунд кнопки 3 і 5 двостороннього брелока. На підтвердження пролунають два короткі звукові сигнали.

За допомогою кнопки 3 обираються показання годин або хвилин – . Відповідні показання блиматимуть. Натискання кнопки 1 збільшує, а кнопки 2 зменшує значення обраного показання на одне значення.

Для підтвердження і виходу з режиму налаштування часу будильника натисніть кнопку 4 (пролунає один короткий звуковий сигнал).

Якщо впродовж 10 секунд після встановлення часу будильника не буде натиснута кнопка 4 (підтвердження), брелок автоматично вийде з режиму встановлення будильника (пролунають два звукові сигнали), при цьому будильник увімкнений не буде.

Час роботи сигналу будильника – 60 секунд. Для вимкнення сигналу будильника натисніть кнопки 3, 4 або 5.

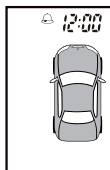

2.4.7 Встановлення таймера зворотного відліку часу

Для встановлення таймера зворотного відліку часу натисніть і утримуйте впродовж 6 секунд кнопки 3 і 5 двостороннього брелока. На підтвердження пролунають три короткі звукові сигнали.

За допомогою кнопки 3 обираються показання годин або хвилин – , часу, чerez який має пролунати сигнал таймера. Відповідні показання блиматимуть. Натискання кнопки 1 збільшує, а кнопки 2 зменшує значення обраного показання на одне значення.

Для підтвердження і виходу з режиму налаштування таймера часу натисніть кнопку 4 (пролунає один короткий звуковий сигнал).

Якщо впродовж 10 секунд після встановлення таймера часу не буде натиснута кнопка 4 (підтвердження), то брелок автоматично вийде з режиму встановлення таймера (пролунають два звукові сигнали), при цьому таймер увімкнений не буде.



Час роботи сигналу таймера 60 секунд. Для вимкнення сигналу таймера натисніть кнопки 3, 4 або 5.

2.4.8 Режим перевірки стану системи

Для того, щоб перевірити поточний стан автомобіля, просто натисніть кнопку 4 один раз в зоні дії брелока. Основний блок відправить інформацію про стан системи, яка відобразиться на дисплеї.

2.5 Індикація рівня заряду елемента живлення в брелоці з дисплеєм

Рівень заряду елемента живлення відображається на дисплеї двостороннього брелока. Існує два стани елемента живлення:

	Елемент живлення заряджений
	Елемент живлення майже розряджений. Необхідна заміна

2.6 Заміна елемента живлення

2.6.1 Заміна елемента живлення в брелоці з дисплеєм

- Акуратно зніміть кришку відсіку елемента живлення
- Вийміть розряджений елемент живлення
- Встановіть новий елемент живлення (типу «AAA», 1,5V), переконавшись в дотриманні полярності
- Обережно встановіть кришку на місце

2.6.2 Заміна елемента живлення в брелоці без дисплея

- Викрутіть гвинти кріплення із зворотного боку корпусу брелока і розділіть половинки корпусу передавача
- Вийміть розряджений елемент живлення
- Встановіть новий елемент живлення (типу «27А»), переконавшись в дотриманні полярності
- Обережно встановіть кришку, не пошкодивши світлодіод або кнопки на монтажній платі, закрутіть гвинти зі зворотного боку корпусу брелока.

2.7 Приймально-передавальний модуль антени

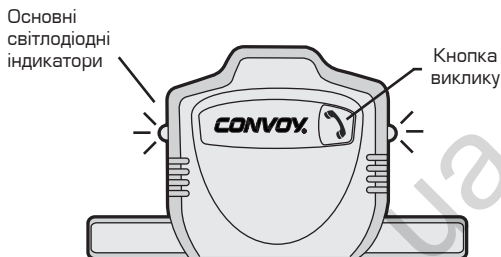

2.8 Світлодіодні індикатори

У цій системі використовуються основні світлодіодні індикатори, розташовані в приймально-передавальному модулі антени, і додатковий світлодіодний індикатор, режими роботи якого співпадають з основним світлодіодним індикатором. Винятком є режим «Охорона з працюючим двигуном» (див. пункти 3.1.8; 4.4.3; 8.7.2; 8.7.3).

2.9 Двозоновий датчик удару

У цій системі використовується двозоновий датчик удару. При слабкому ударі по корпусу автомобіля спрацює зона попередження, при сильному ударі – зона тривоги.

Датчик удару активується із затримкою 40/60 секунд після постановки системи на охорону. Винятком є наступні випадки:

Час затримки активації датчика удару	Стан системи
8 секунд	функції F11 і F18 в значенні 8 секунд*
Не працює	функція F13 запрограмована на режими «Охорона з працюючим двигуном» або «Турботаймер», ці режими активовані

* – див. пункт 9.3.1



Примітка

Якщо в режимі охорони спрацює зона тривоги датчика 8 разів, то датчик відключає зону тривоги, залишається лише зона попередження.

3. Управління системою

3.1 Управління за допомогою брелоків

3.1.1 Постановка на охорону

Для постановки на охорону натисніть кнопку 1. При цьому система стане на охорону, сирена подасть один короткий сигнал, габаритні вогні блимнуть один раз. Світлодіодні індикатори почнуть рідко блимати. На брелоці з дисплеєм з'явиться індикація постановки на охорону.



УВАГА!

– Якщо при постановці на охорону не були до кінця закриті одні або декілька дверей, капот або багажник, через 8 секунд система сповістить про це сигналами на брелоці з дисплеєм і сиреною (див. пункт 4.2).

– Якщо F11 запрограмована на значення 60 секунд, затримка опитування кінцевих викиачів дверей буде 60 секунд. При цьому весь цей час часто блиматимуть світлодіодні індикатори.

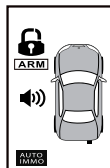

3.1.2 Беззвучна постановка на охорону

Для постановки на охорону без звукових сигналів натисніть кнопку 1 більше 2 секунд. При цьому система стане на охорону, сирена не подасть звукові сигнали, габаритні вогні блимнуть один раз. Світлодіодні індикатори почнуть рідко блимати. На брелоці з дисплеєм з'явиться індикація постановки на охорону.

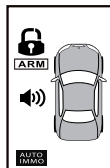

3.1.3 Постановка на охорону з вимкненою сиреною (нічний режим)

Для постановки на охорону з вимкненою сиреною на один цикл натисніть кнопку 5 двостороннього брелока. При цьому система стане на охорону, сигнали сирени не подадуться, габаритні вогні блимнуть один раз. Світлодіодні індикатори почнуть рідко блимати. На брелоці з дисплеєм з'явиться індикація постановки на охорону з вимкненою сиреною.



УВАГА!

Якщо при постановці на охорону з вимкненою сиреною спрацює сигналізація, сирена не лунатиме (за винятком того випадку, коли буде увімкнено запалювання). Індикація про увімкнення режиму тривоги відобразиться на брелоці з дисплеєм.



3.1.4 Постановка на охорону з вимкненими зонами попередження датчиків

Для постановки на охорону з вимкненими зонами попередження датчиків натисніть кнопку 1, а потім після звукового сигналу брелока впродовж 8 секунд натисніть кнопку 1 повторно. При цьому система стане на охорону, сирена подасть два короткі сигнали, габаритні вогні блимнуть двічі. Світлодіодні індикатори почнуть рідко блимати. На брелоці з дисплеєм з'явиться індикація постановки на охорону з вимкненими зонами попередження датчиків.

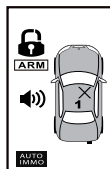

3.1.5 Постановка на охорону з вимкненими датчиками

Для постановки на охорону з вимкненими датчиками натисніть кнопку 1, потім після звукового сигналу брелока впродовж 8 секунд натисніть кнопку 1 повторно (система стане на охорону з вимкненими зонами попередження датчиків), а потім впродовж 8 секунд натисніть кнопку 1 ще один раз. При цьому система стане на охорону, сирена подасть три короткі сигнали, габаритні вогні блимнуть тричі. Світлодіодні індикатори почнуть рідко блимати. На брелоці з дисплеєм з'явиться індикація постановки на охорону з вимкненими датчиками.

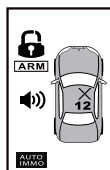

3.1.6 Беззвучна постановка на охорону з вимкненими зонами попередження датчиків

Для беззвучної постановки на охорону з вимкненими зонами попередження датчиків натисніть кнопку 1 більше 2 секунд і після звукового сигналу брелока натисніть кнопку 1 ще один раз. При цьому система стане на охорону, сирена сигнали не подасть, габаритні вогні блимнуть двічі. Світлодіодні індикатори почнуть рідко блимати. На брелоці з дисплеєм з'явиться індикація постановки на охорону з вимкненими зонами попередження датчиків.

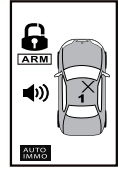

3.1.7 Беззвучна постановка на охорону з вимкненими датчиками

Для беззвучної постановки на охорону з вимкненими датчиками натисніть кнопку 1 більше 2 секунд, потім після звукового сигналу брелока впродовж 4 секунд натисніть кнопку 1 повторно, а потім впродовж 4 секунд після звукового сигналу брелока натисніть кнопку 1 ще один раз. При цьому система стане на охорону, сирена сигнали не подасть, габаритні вогні блимнуть тричі. Світлодіодні індикатори почнуть рідко блимати. На двосторонньому брелоці з'явиться індикація постановки на охорону з вимкненими зонами спрацювання датчиків.

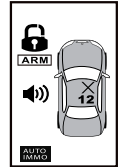

3.1.8 Постановка на охорону з працюючим двигуном (функція F13)

Для постановки на охорону з працюючим двигуном натисніть і утримуйте кнопку 2 (при цьому запалювання має бути увімкненим) до отримання підтверджуючого сигналу сирени. Світлодіодний індикатор почне часто блимати, додатковий світлодіодний індикатор почне блимати зеленим кольором. Впродовж 15 секунд після підтверджуючого сигналу сирени необхідно вимкнути запалювання ключем (двигун автомобіля продовжить працювати), покинути автомобіль, закрити двері, і впродовж 5 секунд після закриття дверей натиснути кнопку 1 брелока. Автомобіль стане на охорону з працюючим двигуном. На брелоці з дисплеєм з'явиться індикація постановки на охорону з працюючим двигуном. Габаритні вогні блимнуть один раз і продовжатимуть блимати з періодичністю один раз в секунду, відображаючи роботу двигуна.

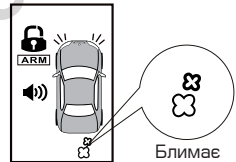

Примітка

- Для повернення в нормальний режим охорони необхідно натиснути кнопку 1 брелока. Двигун затихне.
- У режимі охорони з працюючим двигуном датчик удару не працює.



УВАГА!

Якщо при постановці на охорону з увімкненим двигуном спрацює сигналізація, система заблокує двигун і увімкне режим тривоги.

3.1.9 Зняття системи з охорони

Для зняття з охорони натисніть кнопку 2. Система зніметься з охорони, сирена подасть 2 короткі сигнали, габаритні вогні блимнуть тричі, світлодіодні індикатори згаснуть. На брелоці з дисплеєм з'явиться індикація зняття з охорони.



Примітка

- Якщо активована функція F3 (Автоматичне повернення системи на охорону), то при знятті з охорони світлодіодні індикатори почнуть часто блимати, вказуючи на те, що через 30 секунд, якщо не будуть відкриті одні з дверей, система увімкне режим охорони. Якщо впродовж 30

секунд після зняття з охорони, будуть відкриті одні з дверей, індикатор згасне, і режим постановки на охорону буде вимкнений на один цикл.

– Спроба зняти систему з охорони після того, як система спрацювала (увімкнулася сирена на сигналізації), призведе лише до вимкнення звукової сигналізації. Система не буде знята з охорони. Для того, щоб зняти систему з охорони, необхідно ще раз натиснути кнопку 2.

УВАГА!

Якщо сигналізація спрацьовувала в режимі охорони, то при знятті системи з охорони сирена подасть чотири короткі сигнали, габаритні вогні блимнуть п'ять разів, а світлодіодні індикатори почнуть блимати за кодом, який відповідає зоні, що спрацювала. На брелоці з дисплеєм з'явиться індикація причини спрацьовування сигналізації (див. пункти 4.4.2; 4.5.1).

3.1.10 Беззвучне зняття системи з охорони

Для зняття з охорони без звукових сигналів натисніть кнопку 2 більше 2 секунд. Система зніметься з охорони, сигнали сирени не подадуться, габаритні вогні блимнуть двічі, світлодіодні індикатори згаснуть. На брелоці з дисплеєм з'явиться індикація зняття з охорони.



3.1.11 Зняття системи з охорони з працюючим двигуном

Для зняття з охорони з працюючим двигуном натисніть кнопку 2 брелока. Система зніметься з охорони, сирена подасть 2 короткі сигнали, габаритні вогні блимнуть ще 3 рази і згаснуть, двигун затихне через 15 секунд. На брелоці з дисплеєм з'явиться індикація зняття з охорони.



Примітка

Затримка 15 секунд дається для того, щоб при необхідності їхати, була можливість вставити ключ запалювання і почати рух без додаткового запуску двигуна.

3.1.12 Режим «Паніка»

Для увімкнення режиму «Паніка» в режимі охорони натисніть і утримуйте кнопку 2 і кнопку 3 більше 2 секунд. Сирена почне подавати звукові сигнали, габаритні вогні почнуть блимати. На брелоці з'явиться індикація режиму «Паніка».

Для вимкнення цього режиму натисніть кнопки брелока 1,2,3 або 5.



3.1.13 Режим «Пошук автомобіля»

Для пошуку автомобіля на стоянці в режимі охорони короткочасно натисніть кнопку 1. Сирена подасть 5 коротких сигналів, габаритні вогні блимнуть п'ять разів.

Примітка

Якщо система була поставлена на охорону з вимкненою сиреною, то, при активації функції «пошук автомобіля», габаритні вогні блимнуть п'ять разів, сигнали сирени не подадуться.

4. Індикація стану системи

4.1 Дистанційна перевірка стану системи

Для перевірки поточного стану системи короткочасно натисніть кнопку 4 на брелоці з дисплеєм. Система повідомить про свій поточний стан.

За відсутності зв'язку з блоком управління брелок з дисплеєм подасть один короткий сигнал і два короткі вібросигнали.



Примітка

Якщо брелок з дисплеєм запрограмований на сповіщення без вібросигналів, то при перевірці стану системи вібросигнали не подадуться.

4.2 Сигнали при постановці на охорону

При стандартній постановці системи на охорону, сирена подасть один сигнал, габаритні вогні блимнуть один раз.

Система має можливість програмно вимикати звукові сигнали при постановці на охорону. Для цього вимкніть функцію F5. В цьому випадку при постановці системи на охорону сирена сигнали не подасть.

Якщо при постановці на охорону:

- **не були закриті двері**, то через 8 секунд сирена подасть три сигнали, брелок з дисплеєм подасть дві серії сигналів, що складаються з одного довгого і трьох коротких. На брелоці з дисплеєм з'явиться індикація незакритих дверей.
- **не був закритий багажник**, то через 8 секунд сирена подасть чотири сигнали, брелок з дисплеєм подасть дві серії сигналів, що складаються з одного довгого і чотирьох коротких. На брелоці з дисплеєм з'явиться індикація незакритого багажника.
- **не був закритий капот**, то через 8 секунд сирена подасть п'ять сигналів, брелок з дисплеєм подасть дві серії сигналів, що складаються з одного довгого і п'яти коротких. На брелоці з дисплеєм з'явиться індикація незакритого капота.

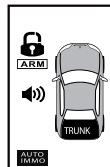

4.3 Сигнали при знятті з охорони

При стандартному знятті системи з охорони, сирена подасть два сигнали, габаритні вогні блимнуть тричі.

Якщо в режимі охорони система спрацювала, то при знятті з охорони сирена подасть 4 сигнали, габаритні вогні блимнуть п'ять разів. На брелоці з дисплеєм з'явиться індикація зони, що спрацювала.

Система має можливість програмно вимикати звукові сигнали при знятті з охорони. Для цього вимкніть функцію F5. В цьому випадку при знятті системи з охорони сирена сигнали не подасть.

4.4 Сигнали світлодіодних індикаторів

4.4.1 При постановці на охорону

Основні світлодіодні індикатори	Додатковий світлодіодний індикатор	Режим
Часте блимання впродовж 8/60 секунд		Постановка на охорону

4.4.2 При знятті з охорони

Основні світлодіодні індикатори	Додатковий світлодіодний індикатор	Режим
Два спалахи.....пауза		В режимі охорони спрацювала зона попере-дження датчиків
Три спалахипауза		В режимі охорони спрацювала основна зона датчиків
Чотири спалахипауза		В режимі охорони відкривалися одні двері/ всі двері
П'ять спалахівпауза		В режимі охорони відкривався багажник
Шість спалахівпауза		В режимі охорони відкривався капот
Сім спалахівпауза		В режимі охорони була спроба увімкнення запалювання

Примітка

Після увімкнення запалювання світлодіодні індикатори перестануть блимати, інформація про причину спрацювання системи стирається з пам'яті.

4.4.3 Інші режими











Основні світлодіодні індикатори	Додатковий світлодіодний індикатор	Режим
Часте блимання		Пасивна постановка на охорону/режим Anti-Hi-Jack
Рідке блимання		Система поставлена на охорону
Вимкнений		Система знята з охорони
Горить постійно		Режим VALET
Часте блимання	Часте блимання зеленим кольором	Система поставлена на охорону з працюючим двигуном

4.5 Сигнали на брелоці з дисплеєм

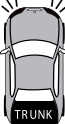
4.5.1 Сигнали тривоги при увімкненому режимі охорони

Якщо при увімкненому режимі охорони спрацює будь-яка із зон, що охороняються, система увімкне режим тривоги на 30 секунд (сигнали сирени, габаритних вогнів і світлодіодних індикаторів).

Якщо брелок з дисплеєм знаходиться в зоні дії системи, на нього поступить інформація про причину спрацювання системи.

Причина спрацювання	Звук	Вібросигнал	Індикація
Спрацювання системи при слабкому ударі	5 сигналів		
Спрацювання системи при сильному ударі	Мелодія 1		
Спрацювання системи при відкритті багажника	Мелодія 2 + два сигнали	 2 рази	
Спрацювання системи при відкритті дверей	Мелодія 3 + три сигнали	 3 рази	
Спрацювання системи при відкритті капота	Мелодія 4 + чотири сигнали	 4 рази	
Спрацювання системи при спробі увімкнення запалювання	Мелодія 5 + п'ять сигналів	 5 разів	

4.5.2 Додаткові сигнали

Система має можливість вимикати сигнали про спрацювання зони попередження датчиків на брелоці з дисплеєм. Для цього вимкніть функцію F17. В цьому випадку при спрацюванні зони попередження датчиків, сирена подасть 5 коротких сигналів, на брелоці з дисплеєм індикація про спрацювання зони попередження датчиків – не з'явиться.

5. Додаткові можливості постановки на охорону

5.1 Автоматичне повернення системи на охорону (функція F3)

Система автоматично стане на охорону (функція F3 увімкнена) через 35 секунд після зняття системи з охорони, якщо впродовж цього часу не були: відкриті одні з дверей, багажник або увімкнене запалювання. При цьому сирена подасть один короткий звуковий сигнал, габаритні вогні блимнуть один раз. Світлодіодні індикатори почнуть рідко блимати. Замки дверей закриються. На брелоці з дисплеєм з'явиться індикація постановки на охорону.



Примітка

Впродовж 35 секунд після випадкового зняття системи з охорони світлодіодні індикатори часто блимають.

5.2 Пасивна постановка системи на охорону (функція F6)

Система автоматично стане на охорону (функція F6 увімкнена) через 30 секунд після вимкнення запалювання і закриття останніх дверей.

Після закриття останніх дверей габаритні вогні блимнуть двічі, сирена подасть два короткі звукові сигнали. Світлодіодні індикатори почнуть часто блимати. На двосторонньому брелоці з'явиться блимаюча індикація режиму пасивної постановки на охорону. По завершенні 30 секунд система увімкне режим охорони. При цьому сирена подасть один короткий звуковий сигнал, габаритні вогні блимнуть один раз. На брелоці з дисплеєм з'явиться індикація постановки на охорону.

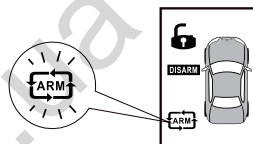

Примітка

Якщо під час роботи таймера пасивної постановки на охорону будуть відкриті двері автомобіля, то робота таймера пасивної постановки системи на охорону буде зупинена, при цьому додатковий світлодіодний індикатор буде постійно світити зеленим кольором. Коли усі двері будуть закриті, система почне цикл пасивної постановки на охорону спочатку. По завершенні 30-секундного інтервалу часу увімкнеться режим охорони.



УВАГА!

Якщо функція F6 запрограмована на «Без закриття замків дверей», замки дверей при постановці на охорону закриті не будуть.

5.3 Постановка системи на охорону без брелока

Система може бути поставлена на охорону без брелока за допомогою ключа запалювання і кнопки VALET.

Для цього при увімкненому запалюванні відкрийте двері. Вимкніть запалювання і впродовж 10 секунд натисніть кнопку VALET один раз, потім впродовж 15 секунд після цього закрийте усі двері. Система стане на охорону. При цьому замки дверей закриються. Сирена подасть один короткий звуковий сигнал, габаритні вогні блимнуть один раз.



Примітка

Якщо була здійснена постановка системи на охорону без брелока і були відкриті двері, капот або багажник, система передасть сигнали тривоги на двосторонній брелок відразу, а сигнали сирени і габаритних вогнів увімкнуться з 20-секундною затримкою. Якщо була спроба увімкнути запалювання, система передасть сигнали тривоги на двосторонній брелок відразу, а сигнали сирени і габаритних вогнів увімкнуться з 10-секундною затримкою.

6. Вимкнення системи

6.1 Сервісний режим VALET

Активізація сервісного режиму VALET тимчасово відключає усі функції охорони системи, за винятком функції дистанційного управління закриттям і відкриттям замків дверей автомобіля. Цей режим дозволяє передавати брелоки системи співробітників парковки або механіків на станції технічного обслуговування.

6.1.1 Увімкнення режиму VALET

При увімкненому запалюванні впродовж 2 секунд одночасно утримуйте кнопки 1 і 2 брелока або впродовж 5 секунд утримуйте кнопку VALET. Пролунає один довгий і один короткий сигнал сирени. Світлодіодні індикатори почнуть горіти постійно. На брелоці з дисплеєм з'явиться індикація режиму VALET.

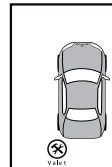

Примітка

У режимі VALET кожне вимкнення запалювання супроводжуватиметься двома короткими сигналами сирени.

УВАГА!

Не забудьте вимкнути сервісний режим VALET, якщо в цьому режимі немає необхідності. Це забезпечить повний захист автомобіля.

6.1.2 Вимкнення режиму VALET

При увімкненому запалюванні впродовж 2 секунд одночасно утримуйте кнопки 1 і 2 брелока або впродовж 5 секунд утримуйте кнопку VALET. Сирена подасть один довгий і два короткі сигнали. Світлодіодні індикатори згаснуть. На двосторонньому брелоці індикація режиму VALET зникне.

6.2 Аварійне вимкнення системи

Система може бути аварійно вимкнена без використання брелока. Ця функція передбачена на той випадок, якщо брелок втрачений або несправний, а також для виходу з режиму Anti-Hi-Jack.

6.2.1 Аварійне вимкнення системи кнопкою VALET

Якщо функція F15 запрограмована на аварійне вимкнення кнопкою VALET, то для вимкнення системи:

- Відкрийте двері автомобіля (спрацює сигналізація)
- Увімкніть запалювання
- Натисніть і утримуйте впродовж 5 секунд кнопку VALET, пролунають 4 сигнали сирени, система зніметься з охорони (вийде з режиму Anti-Hi-Jack)

Примітка

При аварійному знятті з охорони, система в режим VALET не входить.

6.2.2 Аварійне вимкнення системи PIN-кодом

Якщо функція F15 запрограмована на аварійне вимкнення PIN-кодом (заводська установка), то для вимкнення системи:

- Відкрийте двері автомобіля (спрацює сигналізація)
- Увімкніть запалювання. Світлодіодні індикатори системи почнуть рідко блимати.
- Відрахуйте кількість спалахів світлодіодних індикаторів, що відповідає першій цифрі PIN-коду. Вимкніть запалювання (світлодіодні індикатори системи почнуть часто блимати).

- Знову увімкніть запалювання. Світлодіодні індикатори системи почнуть рідко блимати. Відрахуйте кількість спалахів світлодіодних індикаторів, що відповідає другій цифрі PIN-коду.
- Вимкніть запалювання, пролунають 4 сигнали сирени, система зніметься з охорони (вийде з режиму Anti-Hi-Jack)

**Примітка**

Якщо введений неправильний PIN-код, то нова спроба введення можлива лише після того, як сирена відпрацює 30-секундний цикл і світлодіодні індикатори почнуть блимати повільними спалахами.

**УВАГА!**

Заводський PIN-код – «**25**».

130.com.ua

7. Захист автомобіля

7.1 Захист автомобіля при увімкненому режимі охорони

При постановці на охорону система вмикає блокування ланцюгів запуску і роботи двигуна, бере під охорону усі зони захисту (кінцеві вимикачі усіх дверей, капота, багажника, датчик удару і додаткові датчики, якщо такі встановлені). Відкриття капота, багажника, дверей автомобіля або спрацювання зони тривоги датчиків призводить до негайного спрацювання системи і увімкнення режиму тривоги. Впродовж 30 секунд (1 цикл) працюватиме сирена, габаритні вогні автомобіля блиматимуть. Після цього звучання сирени і блимання габаритних вогнів припиняться, і система повернеться в режим охорони.

Якщо причина тривоги не зникає, система відпрацює 8 циклів по 30 секунд. Після цього відповідний датчик виключається з периметра охорони до наступної постановки на охорону.

Для несанкціонованого увімкнення запалювання кількість циклів тривоги обмежена.

Кожного разу, при постановці на охорону, основні світлодіодні індикатори, розташовані в модулі антени і додатковий світлодіодний індикатор, спочатку почнуть часто блимати, а потім переходять на рідке блимання.

Коли система знаходиться на охороні, будь-який сильний удар по кузову або склу автомобіля призведе до спрацювання датчика удару і увімкнення сигналізації. Слабкіші удари призведуть до спрацювання зони попередження датчика удару, після чого сирена подасть 5 коротких сигналів і один раз блимнуть габаритні вогні.



Примітка

Якщо в режимі охорони спрацює зона тривоги датчика 8 разів, то датчик відключить зону тривоги, активної залишиться лише зона попередження.

7.2 Захист автомобіля в режимі охорони з працюючим двигуном

Відкриття капота, багажника або дверей автомобіля призведе до негайного спрацювання системи і увімкнення режиму тривоги. Увімкнеться блокування ланцюгів запуску і роботи двигуна. Двигун затихне. Впродовж 30 секунд працюватиме сирена, габаритні вогні автомобіля блиматимуть. Після цього звучання сирени і блимання габаритних вогнів припиняться, система повернеться в режим охорони або згідно пункту 7.1.

7.3 Режим Anti-Hi-Jack

Ця система дозволяє використовувати два варіанти активації режиму Anti-Hi-Jack. Цей режим використовується для запобігання розбійному викраденню автомобіля.

7.3.1 Активне увімкнення режиму Anti-Hi-Jack за допомогою брелока (функція F8)

Для активації режиму Anti-Hi-Jack (функція F8 увімкнена) при працюючому двигуні натисніть і утримуйте кнопку 2 і кнопку 3 брелока більше 2 секунд до появи одного спалаху габаритних вогнів. Світлодіодні індикатори почнуть часто блимати. На дисплеї брелока з'явиться індикація режиму Anti-Hi-Jack.

- Перший рівень режиму (0-20 секунд). Впродовж 20 секунд після активації режиму (спалахи габаритних вогнів), нічого не відбувається – сирена не працює, габаритні вогні не блимають.
- Другий рівень режиму (20-40 секунд). Увімкнуться габаритні вогні в режим блимання, а сирена починає працювати в переривчастому режимі.
- Третій рівень режиму (40-60 секунд). Сирена переходить у безперервний режим роботи, габаритні вогні продовжують блимати.



- **Четвертий рівень режиму (60–80 секунд).** Сирена продовжує подавати безперервний звуковий сигнал, габаритні вогні продовжують блимати. Двигун заблокується. На дисплеї брелока з дисплеєм з'явиться блимаюча індикація режиму Anti–Hi–Jack і увімкнуться сигнали тривоги брелока.
- **Через 80 секунд** після активації режиму звукові сигнали сирени вимкнуться. Габаритні вогні продовжуватимуть блимати. Світлодіодні індикатори також продовжать часто блимати. Двигун залишиться заблокованим. Брелок періодично подаватиме сигнали тривоги, індикація режиму Anti–Hi–Jack зникне.

7.3.2 Пасивне увімкнення режиму Anti–Hi–Jack

Для попереднього увімкнення пасивного режиму Anti–Hi–Jack натисніть і утримуйте кнопку 1 брелока більше 2 секунд при працюючому двигуні. Сирена подасть один короткий сигнал. Світлодіодні індикатори почнуть рідко блимати. Система знаходиться в режимі очікування.

Режим Anti–Hi–Jack активується після відкриття/закриття будь-яких дверей. Габаритні вогні блимнуть 1 раз. На дисплеї брелока з'явиться індикація режиму Anti–Hi–Jack (IN DOOR).



- **Перший рівень режиму (0–20 секунд).** Впродовж 20 секунд після активації режиму (спалахи габаритних вогнів), нічого не відбувається – сирена не працює, габаритні вогні не блимають.
- **Другий рівень режиму (20–40 секунд).** Увімкнуться габаритні вогні в режим блимання, а сирена починає працювати в переривчастому режимі.
- **Третій рівень режиму (40–60 секунд).** Сирена переходить у безперервний режим роботи, габаритні вогні продовжують блимати.
- **Четвертий рівень режиму (60–80 секунд).** Сирена продовжує подавати безперервний звуковий сигнал, габаритні вогні продовжують блимати. Двигун заблокується. На дисплеї двостороннього брелока з'явиться блимаюча індикація режиму Anti–Hi–Jack, значок (IN DOOR) зникне, і увімкнуться сигнали тривоги брелока.
- **Через 80 секунд** після активації режиму звукові сигнали сирени вимкнуться. Габаритні вогні продовжуватимуть блимати. Світлодіодні індикатори також продовжать часто блимати. Двигун залишиться заблокованим. Брелок періодично подаватиме сигнали тривоги, індикація режиму Anti–Hi–Jack зникне.

7.3.3 Вимкнення режиму Anti–Hi–Jack

Вимкнення режиму Anti–Hi–Jack **впродовж 60 секунд** після його активації (до увімкнення блокування ланцюгів запуску і роботи двигуна) здійснюється короткочасним натисканням будь-якої кнопки брелока. Сирена подасть 4 сигнали.

Вимкнення режиму Anti–Hi–Jack **по завершенні 60 секунд** (двигун заблоковано) можливий лише за допомогою аварійного вимкнення системи (див. пункт 6.2).

7.4 Пасивне блокування двигуна (функція F7 – «Імобілайзер»)

7.4.1 Активація режиму пасивного блокування двигуна

Для активації пасивного блокування двигуна (функція F7 увімкнена) вимкніть запалювання. Двигун автомобіля буде заблоковано через 30 секунд. Або після вимкнення запалювання відкриті і закриті будь-які двері. Двигун автомобіля буде заблоковано вмиг. На двосторонньому брелоці з'явиться індикація пасивного блокування двигуна. Світлодіодні індикатори почнуть блимати двічі в секунду ... пауза.

У будь-який момент часу може бути увімкнений «повний» режим охорони, при натисканні на кнопку 1 брелока. При цьому сирена подасть один сигнал, габаритні вогні блимнуть один раз. На брелоці з дисплеєм з'явиться індикація режиму охорони.



Якщо активувався режим пасивного блокування двигуна, то при увімкненні запалювання сирена подасть довгий і короткий сигнали, після чого через 15 секунд увімкнеться режим тривоги (світлова і звукова сигналізація). Система увійде в режим Anti-Hi-Jack. На брелоці з дисплеєм з'явиться індикація режиму Anti-Hi-Jack. Сигнали тривоги подаватимуться впродовж 20 секунд. Після вимкнення сигналів тривоги світлодіодні індикатори і габаритні вогні продовжать часто блимати..

Для виходу з режиму Anti-Hi-Jack необхідно «аварійно» вимкнути систему (див. пункт 6.2).



УВАГА!

При активації пасивного блокування двигуна двері автомобіля не закриваються. Режим тривоги не вмикається від відкриття дверей, капота, багажника або від датчиків, підключених до системи.

Примітка

Якщо активовано режим «Турботаймер», система затримає увімкнення блокування ланцюгів запуску і роботи двигуна на час роботи турботаймера, забезпечуючи роботу двигуна без ключа запалювання. По завершенні запрограмованого часу двигун буде автоматично вимкнений. Вмикаються усі блокування ланцюгів в режимі пасивного блокування двигуна.

7.4.2 Вимкнення режиму пасивного блокування двигуна

Вимкнення режиму пасивного блокування двигуна у будь-який момент часу здійснюється натисканням кнопки 2 брелока. Сирена подасть два сигнали. Система буде знята з охорони. Індикація пасивного блокування двигуна на брелоці з дисплеєм зникне.

8. Додаткові сервісні функції системи

8.1 Виклик брелока з дисплеєм з салону автомобіля

Система має можливість виклику брелока з салону автомобіля. Для цього натисніть і утримуйте кнопку CALL на приймально-передавальному модулі антени впродовж 2 секунд. При цьому габаритні вогні блимнуть п'ять разів, брелок подасть звуковий сигнал шість разів. На дисплеї з'явиться індикація режиму виклику з салону автомобіля.



8.2 Управління замками дверей при увімкненні або вимкненні запалювання (функція F1 – F2)

Система має можливість закривати замки дверей автомобіля кожного разу через 10 секунд після увімкнення запалювання (функція F1 увімкнена).

Якщо які-небудь з дверей будуть у цей момент відкриті, замки дверей не закриються.

При вимкненні запалювання (функція F2 увімкнена) замки дверей автомобіля автоматично відкриваються без затримки.

8.3 Дистанційне управління додатковими пристроями (вхід «+» – функція F16)

Система має додатковий вхід позитивної полярності (червоно-чорний дріт) для управління різними додатковими пристроями, що підключаються до системи. Цей канал використовується для:

- попередження під час руху автомобіля заднім ходом (з або без сигналів сирени)
- попередження про невимкнене світло фар

8.3.1 Сигнали попередження під час руху заднім ходом

Під час руху автомобіля заднім ходом габаритні вогні почнуть блимати (заводська установка функція F16_1).

У випадку, якщо запрограмована функція F16_2, то на додаток до блимаючих габаритних вогнів сирена подаватиме короткі сигнали.

8.3.2 Попередження про невимкнене світло фар

При вимкненні запалювання (якщо запрограмована функція F16_3) сирена подасть короткий сигнал, попереджаючи про те, що світло фар залишилося увімкненим, і може розрядитися акумулятор.

8.4 Дистанційне управління додатковими пристроями (вихід каналу CH2)

Система має додатковий вихід CH2 (сірий дріт) для дистанційного відкриття замка багажника автомобіля.

8.4.1 Дистанційне відкриття замка багажника

Для дистанційного відкриття замка багажника натисніть і утримуйте впродовж 2 секунд кнопку 3 брелока. Якщо система під охороною, датчик удару вимкнеться, з периметра охорони виключиться зона багажника, на брелоці з дисплеєм з'явиться індикація відкритого багажника, габаритні вогні блимнуть один раз. Замок багажника відкриється (при підключенні додаткових пристроїв).

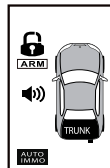

Якщо впродовж 1 хвилини багажник не буде закритий, двосторонній брелок подаватиме короткі сигнали, що повторюватимуться кожні 30 секунд впродовж 4 хвилин (після цього індикація відкритого багажника на брелоку з дисплеєм зникне). Після закриття багажника, датчик удару знову підключиться, багажник буде увімкнений в периметр, що охороняється..

У разі, якщо система не під охороною, то для дистанційного відкриття замка багажника необхідно натиснути і утримувати впродовж 2 секунд кнопку 3 брелока. При цьому замок багажника відкриється (при підключенні додаткових пристроїв).

8.5 Дистанційне управління додатковими пристроями (вихід каналу CH3)

Система має додатковий вихід CH3 (**біло-чорний дріт**) для активації каналу на 40 секунд при постановці системи на охорону (автоматичне закриття вікон).

8.5.1 Активація каналу на 40 секунд при постановці системи на охорону (автоматичне закриття вікон)

Для автоматичного закриття вікон автомобіля поставте систему на охорону. При цьому вікна автомобіля автоматично закриваються (потрібне підключення додаткових пристроїв).

8.6 Дистанційне управління додатковими пристроями (вихід каналу CH4 – функція F9)

Система має додатковий вихід CH4 (**жовто-чорний дріт**) для управління різними додатковими пристроями, що підключаються до системи. Цей канал використовується для:

- роздільне відкриття замків дверей (спочатку замок дверей водія, потім замки інших дверей)
- активація каналу з брелока для управління додатковими пристроями («Защіпка») при вимкненому запалюванні

8.6.1 Роздільне відкриття замків дверей

Для відкриття спочатку замка дверей водія, а потім замків усіх інших дверей (функція F9 запрограмована на це значення) при увімкненому режимі охорони натисніть кнопку 2 брелока. При цьому система зніметься з охорони, відкриється замок дверей водія. Впродовж 10 секунд натисніть кнопку 2 брелока повторно, відкриються замки усіх інших дверей.

8.6.2 Управління додатковими пристроями з брелока («Защілка»)

Для управління додатковими пристроями з брелока (функція F9 запрограмована на це значення) при вимкненому запалюванні натисніть і утримуйте кнопки 1 і 2 брелока більше двох секунд. Пролунає один сигнал сирени. Пристрій буде увімкненим необмежено довго.

Для вимкнення пристрою, що управляється цим каналом при вимкненому запалюванні натисніть і утримуйте кнопки 1 і 2 брелока більше двох секунд. Пролунають два сигнали сирени. Пристрій вимкнеться.

8.7 Дистанційне управління додатковими пристроями (вихід каналу CH5 – функція F13)

Система має додатковий вихід CH5 (**сіро-чорний дріт**) для управління різними додатковими пристроями, що підключаються до системи. Цей канал використовується для:

- активації каналу на 30 секунд при знятті системи з охорони («ввічливе підсвічування» салону)

- реалізації режиму «Охорона з працюючим двигуном»
- реалізації режиму «Турботаймер»

8.7.1 Активація каналу на 30 секунд при знятті системи з охорони («ввічливе підсвічування» салону)

Для реалізації режиму «ввічливого підсвічування» салону на 30 секунд зніміть систему з охорони (функція F13 запрограмована на це значення). При цьому система зніметься з охорони і увімкнеться підсвічування усередині салону. При увімкненні запалювання, підсвічування автоматично вимкнеться, не чекаючи завершення 30 секунд.

8.7.2 Режим охорони з працюючим двигуном

Увімкнення режиму охорони з працюючим двигуном здійснюється натисканням і утриманням впродовж 2 секунд кнопки 2 брелока при працюючому двигуні (функція F13 запрограмована на це значення). При цьому пролунає один короткий сигнал сирени. Світлодіодні індикатори почнуть часто блимати, додатковий світлодіодний індикатор почне блимати зеленим кольором.

Впродовж 15 секунд після сигналу сирени вимкніть запалювання (двигун при цьому продовжить працювати) відкрийте/закрийте двері і натисніть кнопку 1 брелока. Система стане на охорону. Сирена подасть короткий сигнал. На двосторонньому брелоці з'явиться індикація режиму охорони з працюючим двигуном.

Для зняття з охорони при працюючому двигуні натисніть кнопку 2 брелока, система зніметься з охорони, сирена подасть 2 короткі сигнали, габаритні вогні блимнуть ще 3 рази і згаснуть, двигун затихне через 15 секунд. На двосторонньому брелоці з'явиться індикація зняття з охорони.



Примітка

- Двигун в цьому режимі працює необмежено довго, при цьому габаритні вогні блимають один раз в секунду.
- Датчик удару в цьому режимі не працює.
- Затримка 15 секунд дається для того, щоб при необхідності їхати, була можливість вставити ключ запалювання і почати рух без додаткового запуску двигуна.

8.7.3 Режим «Турботаймер»

Для реалізації режиму «Турботаймер» (функція F13 запрограмована на це значення) увімкніть запалювання і залиште його увімкненим не менше 60 секунд.

Вимкніть запалювання (двигун при цьому продовжить працювати), відкрийте/закрийте двері і натисніть кнопку 1 брелока. Система стане на охорону. Світлодіодні індикатори почнуть часто блимати, додатковий світлодіодний індикатор почне блимати зеленим кольором. Сирена подасть короткий сигнал. Габаритні вогні блимнуть один раз. На двосторонньому брелоці з'явиться індикація режиму «Турботаймер».

Режим передбачає роботу двигуна 1, 3, 5 або 10 хвилин (задається у момент програмування функції F14).

Для дострокового вимкнення режиму натисніть кнопку 2 на брелоці. Система зніметься з охорони, двигун затихне. Сирена подасть 2 сигнали, габаритні вогні блимнуть тричі, на брелоці з дисплеєм зникне індикація режиму охорони турботаймера.

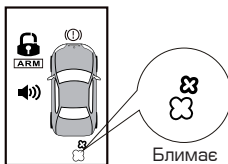

Примітка

- Якщо в режимі «Турботаймер» спрацює сигналізація, система заблокує двигун і увімкне режим тривоги.
- Датчик удару в цьому режимі не працює.

8.8 Дистанційне управління додатковими пристроями (вихід каналу СН6 – функція F19)

Система має таймерний вихід СН6 (коричнево-чорний дріт) для управління різними додатковими пристроями, що підключаються до системи. Цей канал використовується для:

- управління таймерним каналом при постановці системи на охорону
- управління таймерним каналом з брелока у будь-який момент часу

8.8.1 Управління таймерним каналом при постановці системи на охорону

Для управління таймерним каналом при постановці системи на охорону (функція F19 запрограмована на це значення) поставте систему на охорону. Пристрій буде увімкненим на запрограмований час.

Для зміни тривалості роботи каналу при програмуванні функції F19 натисніть кнопку 2 брелока, сирена подасть короткий сигнал – почнеться відлік тривалості роботи каналу. По завершенні відліку необхідного часу, ще раз натисніть кнопку 2 брелока. Сирена подасть два короткі сигнали. Тривалість роботи каналу буде запрограмована. Вимкніть запалювання, система вийде з режиму програмування, сирена подасть два сигнали.

Примітка

- Час роботи каналу програмується від 1 до 120 секунд (заводська установка – 1 секунда).
- При знятті з охорони, до завершення заданого часу, таймерний канал вимикається.

8.8.2 Управління таймерним каналом з брелока в будь-який момент часу

Для управління таймерним каналом з брелока у будь-який момент часу (функція F19 запрограмована на це значення) натисніть і утримуйте впродовж 2 секунд кнопки 1 і 4 на брелоці з дисплеєм. Сирена подасть короткий звуковий сигнал, канал активується. Пристрій буде увімкненим на запрограмований час.

Для зміни тривалості роботи каналу при програмуванні функції F19 натисніть кнопку 2 брелока, сирена подасть короткий сигнал – почнеться відлік тривалості роботи каналу. По завершенні відліку необхідного часу натисніть кнопку 3 брелока, сирена подасть два короткі сигнали. Тривалість роботи каналу буде запрограмована. Вимкніть запалювання, система вийде з режиму програмування, сирена подасть два сигнали.

Примітка

- Канал активується з брелока у будь-який момент часу (за умови програмування функції F19 на значення 2), незалежно від стану системи (система на охороні або знята).
- Час роботи каналу програмується від 1 до 120 секунд (заводська установка – 1 секунда).
- При необхідності можна поставити/зняти систему з охорони до завершення заданого часу таймерного каналу, канал залишиться увімкненим до завершення заданого циклу.
- Таймерний канал відключається автоматично по завершенні заданого часу (функція F19).

8.9 Дистанційне управління додатковими пристроями (вихід каналу СН7 – функція F20)

Система має таймерний вихід СН7 (чорно-білий дріт) для управління різними додатковими пристроями, що підключаються до системи. Цей канал використовується для:

- управління таймерним каналом при знятті системи з охорони
- управління таймерним каналом з брелока у будь-який момент часу

8.9.1 Управління таймерним каналом при знятті системи з охорони

Для управління таймерним каналом при знятті системи з охорони (функція F20 запрограмована на це значення) зніміть систему з охорони. Пристрій буде увімкненим на запрограмований час.

Для зміни тривалості роботи каналу при програмуванні функції F20 натисніть кнопку 2 брелока, сирена подасть короткий сигнал – почнеться відлік тривалості роботи каналу. По завершенні відліку необхідного часу, ще раз натисніть кнопку 2 брелока. Сирена подасть два короткі сигнали. Тривалість роботи каналу буде запрограмована. Вимкніть запалювання, система вийде з режиму програмування, сирена подасть два сигнали.

**Примітка**

- Час роботи каналу програмується від 1 до 120 секунд (заводська установка – 1 секунда).
- При постановці на охорону, до завершення заданого часу, таймерний канал вимикається.

8.9.2 Управління таймерним каналом з брелока в будь-який момент часу

Для управління таймерним каналом з брелока у будь-який момент часу (функція F20 запрограмована на це значення) натисніть і утримуйте впродовж 2 секунд кнопки 2 і 4 на брелоці з дисплеєм. Сирена подасть короткий звуковий сигнал, канал активується. Пристрій буде увімкненим на запрограмований час.

Для зміни тривалості роботи каналу при програмуванні функції F20 натисніть кнопку 2 брелока, сирена подасть короткий сигнал – почнеться відлік тривалості роботи каналу. По завершенні відліку необхідного часу натисніть кнопку 3 брелока, сирена подасть два короткі сигнали. Тривалість роботи каналу буде запрограмована. Вимкніть запалювання, система вийде з режиму програмування, сирена подасть два сигнали.

**Примітка**

- Канал активується з брелока у будь-який момент часу (за умови програмування функції F20 на значення 2), незалежно від стану системи (система на охороні або знята).
- Час роботи каналу програмується від 1 до 120 секунд (заводська установка – 1 секунда).
- При необхідності можна поставити/зняти систему з охорони до завершення заданого часу таймерного каналу, канал залишиться увімкненим до завершення заданого циклу.
- Таймерний канал вимикається автоматично по завершенні заданого часу (функція F20).

9. Програмування системи

9.1 Програмування нового PIN-коду



Примітка

Заводський PIN-код системи — «25».

Для програмування нового PIN-коду виконайте наступні операції:

1. При увімкненому запалюванні натисніть і утримуйте більше 2 секунд кнопки 1 і 2 брелока або натисніть і утримуйте кнопку VALET впродовж 5 секунд. Система увійде в режим VALET. Сирена подасть один довгий і один короткий сигнал. Світлодіодні індикатори горітимуть постійно. Вимкніть запалювання. Сирена подасть два короткі сигнали.
2. Увімкніть і вимкніть запалювання 8 разів впродовж 13 секунд (кожного разу при вимкненні запалювання лунатимуть два короткі сигнали сирени). Після 8-го увімкнення/вимкнення запалювання сирена подасть 1 довгий сигнал.
3. Введіть поточний PIN-код. Для цього:
 - Увімкніть запалювання. Світлодіодні індикатори почнуть блимати. Відрахуйте кількість спалахів світлодіодних індикаторів, що відповідає першій цифрі PIN-коду. Вимкніть запалювання.
 - Знову увімкніть запалювання. Світлодіодні індикатори почнуть блимати. Відрахуйте кількість спалахів світлодіодних індикаторів, що відповідає другій цифрі PIN-коду. Вимкніть запалювання.

Якщо введений PIN-код правильний, сирена подасть два довгі і один короткий сигнал. Світлодіодні індикатори згаснуть.

У разі, якщо введений неправильний PIN-код, сирена подасть два короткі сигнали, і система повернеться в режим VALET.

4. Введіть новий таємний PIN-код. Для цього:
 - Увімкніть запалювання. Світлодіодні індикатори почнуть блимати. Відрахуйте кількість спалахів світлодіодних індикаторів, що відповідає першій цифрі нового PIN-коду. Вимкніть запалювання.
 - Знову увімкніть запалювання. Світлодіодні індикатори почнуть блимати. Відрахуйте кількість спалахів світлодіодних індикаторів, що відповідає другій цифрі нового PIN-коду. Вимкніть запалювання.
5. Система спалахами світлодіодних індикаторів один раз підтвердить введення нового PIN-коду (спочатку перша цифра, потім через паузу – друга).
6. Система вийде з режиму програмування і повернеться в сервісний режим VALET, сирена подасть два короткі сигнали.
7. Вийдіть з режиму VALET.



УВАГА!

Обов'язково запишіть або запам'ятайте новий PIN-код.

9.2 Програмування (запис) брелоків в пам'ять систем

Система підтримує в пам'яті чотири коди брелоків. Стандартно в систему записані два коди брелоків, що йдуть в комплекті.

Для програмування нових брелоків виконайте наступні операції:

1. При увімкненому запалюванні натисніть і утримуйте більше 2 секунд кнопки 1 і 2 брелока або натисніть і утримуйте кнопку VALET впродовж 5 секунд. Система увійде в режим VALET. Сирена подасть один довгий і один короткий сигнал. Світлодіодні індикатори горітимуть постійно. Вимкніть запалювання. Сирена подасть два короткі сигнали.

2. Увімкніть/вимкніть запалювання. Сирена подасть два короткі сигнали.
3. Впродовж 10 секунд після вимкнення запалювання натисніть кнопку VALET п'ять разів, сирена подасть 3 довгих сигнали.
4. Введіть поточний PIN-код. Для цього:
 - Увімкніть запалювання. Світлодіодні індикатори почнуть часто блимати. Відрахуйте кількість спалахів світлодіодних індикаторів, що відповідає першій цифрі PIN-коду. Вимкніть запалювання.
 - Знову увімкніть запалювання. Світлодіодні індикатори почнуть блимати. Відрахуйте кількість спалахів світлодіодних індикаторів, що відповідає другій цифрі PIN-коду. Вимкніть запалювання.

Якщо введений код правильний, пролунає один довгий сигнал сирени і світлодіодні індикатори почнуть часто блимати.

У разі, якщо введений неправильний код, пролунають два короткі сигнали сирени і система повернеться в сервісний режим VALET.

5. Натисніть будь-яку кнопку першого брелока, що програмується. На підтвердження запису сирена подасть один довгий і один короткий сигнал.
6. Натисніть будь-яку кнопку другого брелока, що програмується. На підтвердження запису сирена подасть один довгий і два короткі сигнали. При записі третього і четвертого брелока на підтвердження сирена подаватиме відповідно 3 і 4 коротких сигнали після одного довгого.

Вихід з режиму програмування брелоків:

- Увімкніть/вимкніть запалювання або зачекайте 20 секунд, не виконуючи жодних дій
- Сирена подасть два короткі сигнали, габаритні вогні блимнуть двічі, індикатори системи горітимуть постійно
- Система повернеться в режим VALET. Вийдіть з режиму VALET.



УВАГА!

При програмуванні (записі) нових брелоків в пам'ять системи всі раніше запрограмовані (записані) брелоки стираються, тому при програмуванні (записі) нових брелоків старі брелоки повинні бути запрограмовані (записані) заново, в іншому випадку в пам'яті системи будуть записані лише нові брелоки.

9.3 Програмування функцій системи

Для програмування функцій системи виконайте наступні операції:

1. Увімкніть/вимкніть запалювання.
2. Впродовж 10 секунд після вимкнення запалювання натисніть кнопку VALET 5 разів. Сирена подасть два довгі і два короткі сигнали.
3. Увімкніть запалювання. Світлодіодні індикатори горітимуть постійно.
4. Щоб перейти до першої функції, що програмується, натисніть кнопку 1 брелока. Сирена подасть один сигнал. Світлодіодні індикатори почнуть блимати серією: один раз ... пауза. Для зміни значення функції натисніть кнопку 2 брелока. При виборі першого, другого, третього або четвертого значення функції сирена подасть відповідно 1, 2, 3, 4 коротких сигнали.



Примітка

Для функцій F19, F20 вибір значення відбувається автоматично, залежно від останнього вибору таймерного часу каналу.

- Значення 1 буде автоматично вибрано при виборі таймерного часу за допомогою кнопки 2.
- Значення 2 буде автоматично вибрано при виборі таймерного часу за допомогою кнопки 2 і кнопки 3.

5. Для переходу до наступних функцій натисніть кнопку 1 брелока необхідну кількість разів. При цьому слід враховувати номер поточної функції. Кожне натискання кнопки 1 має підтверджуватися одним сигналом сирени.

Приклад: якщо після зміни функції F4 необхідно змінити значення функції F8, то для переходу до функції F8 натисніть кнопку 1 брелока 4 рази. Світлодіодні індикатори будуть блимати серією: 8 разів ... пауза.

6. Для виходу з режиму програмування вимкніть запалювання. Світлодіодні індикатори згаснуть, сирена подасть два короткі сигнали.

9.3.1 Таблиця програмування функцій системи

Функції (кнопка 1)	Значення функції (кнопка 2)			
	1 сигнал	2 сигнали	3 сигнали	4 сигнали
Сирена				
F1: Закриття замків дверей після увімкнення запалювання	УВІМК	ВИМК		
F2: Відкриття замків дверей при вимкненні запалювання	УВІМК	ВИМК		
F3: Автоматичне повернення системи на охорону	УВІМК	ВИМК		
F4: Вихід сигналу на:	СИРЕНУ	КЛАКСОН		
F5: Звукове попередження при постановці/знятті з охорони	УВІМК	ВИМК		
F6: Пасивна постановка системи на охорону	УВІМК (з закриттям замків дверей)	УВІМК (без закриття замків дверей)	ВИМК	
F7: Пасивне блокування двигуна – «Імобілайзер»	УВІМК	ВИМК		
F8: Режим Anti-Hi-Jack (активне увімкнення)	УВІМК	ВИМК		
F9: Вихід каналу СН4 (жовто-чорний дріт)	Роздільне відкриття замків дверей	Активація каналу з брелока («Защипка»)		
F10: Імпульс управління центрального замка	Закриття/відкриття 0,8 секунд	Закриття/відкриття 4 секунди	Подвійний імпульс відкриття	Закриття 30 секунд Відкриття 0,8 секунд
F11: Затримка опитування кінцевих вимикачів дверей при постановці системи на охорону	8 секунд	60 секунд		
F12: Не використовується				
F13: Вихід каналу СН5 (сіро-чорний дріт)	«Ввічливе підсвічування» салону	Охорона з працюючим двигуном	Режим «Турботаймер»	
F14: Час роботи двигуна в режимі «Турботаймер»	1 хвилина	3 хвилини	5 хвилин	10 хвилин
F15: Аварійне вимкнення системи з охорони	Кнопкою VALET	PIN-кодом		
F16: Додатковий вхід («+») (червоно-чорний дріт)	Попередження під час руху заднім ходом (без сирени)	Попередження під час руху заднім ходом (з сиреною)	Попередження про невимкнене світло фар при вимкненні запалювання	

Функції (кнопка 1)	Значення функції (кнопка 2)			
	1 сигнал	2 сигнали	3 сигнали	4 сигнали
Сирена				
F17: Сповіщення двостороннім брелоком про спрацювання зони попередження датчиків	УВІМК	ВИМК		
F18: Затримка опитування датчика удару (залежно від F11)	8** / 60 секунд	40*/60 секунд		
F19: Вихід каналу СН6 (коричнево-чорний дріт)	Активация таймерного каналу 1 – 120 секунд (заводська установка 1 секунда)			
	Автоматично при постановці на охорону	З брелока кнопка 1 + кнопка 4		
F20: Вихід каналу СН7 (чорно-білий дріт)	Активация таймерного каналу 1 – 120 секунд (заводська установка 1 секунда)			
	Автоматично при знятті з охорони	З брелока кнопка 2 + кнопка 4		
F21: Повернення до заводських установок	Натисніть кнопку 2 для повернення до заводських установок (на підтвердження пролунають 2 довгі сигнали)			

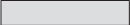
 – Заводські установки

* – 40 секунд при значенні F11 – «8 секунд»

** – 8 секунд при значенні F11 – «8 секунд»

10. Встановлення системи



УВАГА!

Перед тим, як почати встановлювати дану систему, переконайтеся відповідно кольору проводів і правильності їх розпіновки в роз'ємах основного блоку, згідно з наведеними схемами.

10.1 Основний блок управління

Необхідно обрати в салоні автомобіля приховане місце подалі від електронних вузлів для встановлення блоку управління, закріпивши його за допомогою гвинтів, дво-стороннього скотчу або стяжок для кабелю. Розміщувати блок необхідно так, щоб уникнути потрапляння крапель конденсату, який може зтікати по дротам всередину корпусу.

10.2 Кінцевий вимикач капота/багажника

Кінцевий вимикач необхідно закріпити на металевій поверхні, з'єднаний з «масою» автомобіля. Потрібно уникнути потрапляння на нього води, що може призвести до помилкових спрацьовувань сигналізації та передчасного виходу з ладу самого кінцевого вимикача.

10.3 Сирена

Закріпіть сирену під капотом автомобіля подалі від тепла та вологи розтрубом вниз. Місце встановлення має бути недоступним з боку днища і арок передніх коліс.

10.4 Світлодіодні індикатори системи

В комплекті постачання сигналізації окрім світлодіодних індикаторів, що знаходяться в приймально-передавальному модулі антени, є додатковий двоколірний світлодіодний індикатор. За бажанням користувача він може встановлюватися додатково на видному місці на панелі приладів.

10.5 Кнопка VALET

Встановіть кнопку VALET в прихованому від сторонніх осіб, але доступному водієві місці. Дроти від кнопки по можливості укладіть таким чином, щоб вони не виділялися на тлі штатної електропроводки автомобіля.

10.6 Двозоновий датчик удару

Закріпіть датчик удару в салоні автомобіля, обравши місце на основній масі автомобіля, де реакція на удари по корпусу автомобіля приблизно однакова з будь-якої його точки. Кріплення здійснюється за допомогою гвинтів або стяжок для кабелю. При встановленні датчика необхідно забезпечити вільний доступ до потенціометра регулювання чутливості. Орієнтація датчика в просторі не має значення.

10.7 Приймально-передавальний модуль антени

За допомогою двостороннього скотчу антенний модуль необхідно встановити на лобовому склі, на відстані не ближче 5 сантиметрів від металевих частин кузова. Місце встановлення має бути обрано таким чином, щоб світлодіодна індикація, яка перебуває в антенному блоці, була добре видна як всередині, так і зовні автомобіля.

10.8 Під'єднання дротів

Червоний дріт: захищений запобіжником 15А. Постійне джерело живлення +12В.

Біло-червоний дріт: захищений запобіжником 10А, живлення ланцюгів габаритних вогнів. Стандартно під'єднаний до червоного дроту (+12В).

Жовтий дріт: вхід для підключення дроту запалювання +12В. Під'єднується до того дроту, на який подається живлення +12В, коли ключ повернутий в замок запалювання в положення «Запалювання» (живлення не повинно зникати при повороті ключа в положення «Стартер»).

Необхідно переконатися в тому, що на цей штатний дріт автомобіля не подається живлення +12В при положенні ключа замка запалювання «Вимкнено».

Чорний дріт: вхід подачі живлення («маса»), підключається до металевої деталі кузова.

Помаранчевий дріт: вихід негативної полярності на реле блокування стартера (300мА). Використовується реле з нормально замкнутими контактами.

Схема підключення реле блокування стартера (нормально замкнутими контактами)

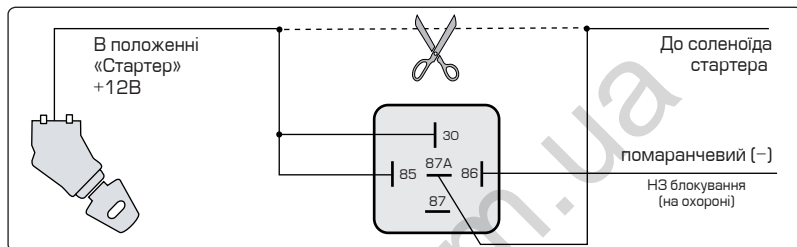

Помаранчево-чорний дріт: вихід негативної полярності на реле блокування стартера (300мА). Використовується реле з нормально розімкнутими контактами.

Схема підключення реле блокування стартера (нормально розімкнутими контактами)

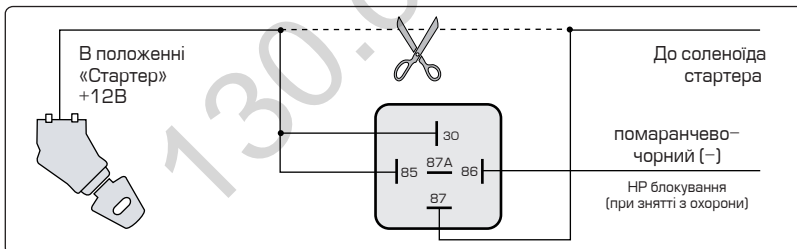

Синій дріт: вхід для підключення кінцевого вимикача багажника негативної полярності.

Коричневий дріт: вихід на сирену (+12В). Під'єднується до червоного дроту сирени (чорний дріт сирени підключається до «маси» автомобіля). Для підключення клаксона автомобіля використовується додаткове реле. При цьому функція F4 повинна бути запрограмована на відповідне значення.

Фіолетовий дріт: вхід для підключення кінцевих вимикачів дверей позитивної полярності. Під'єднується до одного зі штатних кінцевих вимикачів дверей автомобіля.

Зелений дріт: вхід для підключення кінцевих вимикачів дверей негативної полярності. Під'єднується до одного зі штатних кінцевих вимикачів дверей автомобіля.

Білий дріт: вихід на праві габаритні вогні (5А).

Білий дріт: вихід на ліві габаритні вогні (5А).

Рожевий дріт: вхід для підключення кінцевого вимикача капота негативної полярності.

10.8.1 Вхід «+»

Червоно-чорний дріт: вхід позитивної полярності для попередження під час руху заднім ходом (з або без сирени), попередження про невимкнене світло фар.

Схема підключення системи для отримання сигналів попередження під час руху заднім ходом

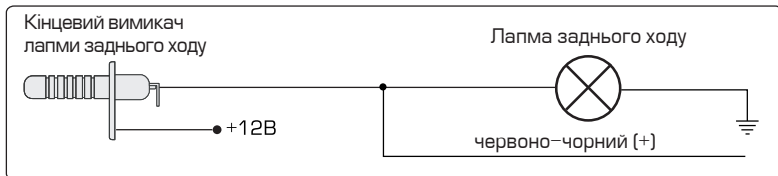

Цей дріт необхідно підключити до штатного дроту автомобіля, на який подається живлення +12В від кінцевого вимикача лампи заднього ходу. При появі +12В на червоно-чорному дроті сигналізація починає подавати попереджувачі сигнали у вигляді звуків сирени і блимання габаритних вогнів (або поворотних вогнів – залежно від місця підключення двох білих дротів сигналізації).

Вхід +12В від ламп фар при вимкненні запалювання

Цей дріт необхідно підключити до штатного дроту автомобіля, на який подається живлення +12В для ламп фар. При увімкненому світлі фар, при вимкненні запалювання система подає попереджувачий сигнал сиреною.

10.8.2 Дроти управління приводами центрального замка

Реле відкриття

Синьо-чорний: нормально замкнутий контакт реле.

Синій: загальний контакт реле.

Синьо-червоний: нормально розімкнутий контакт реле.

Реле закриття

Зелено-чорний: нормально замкнутий контакт реле.

Зелений: загальний контакт реле.

Зелено-червоний: нормально розімкнутий контакт реле.

Схема підключення до системи з позитивним або негативним управлінням



Схема підключення до дводровитових приводів системи управління



Схема підключення до пневматичної системи управління

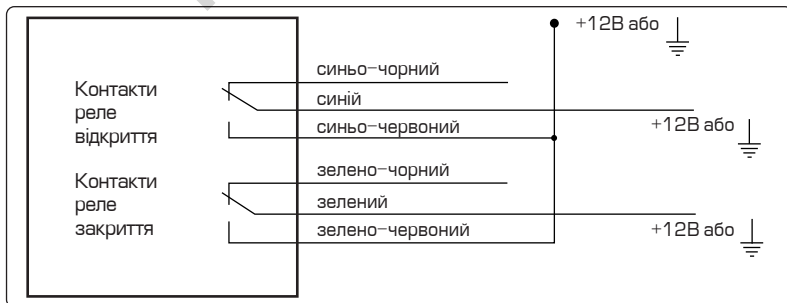

10.8.3 Вихід додаткового каналу CH2

Сірий дріт: вихід негативної полярності (імпульс 0,8сек, 300мА) для дистанційного відкриття замка багажника. Активується натисканням і утриманням кнопки з брелока впродовж 2 секунд.

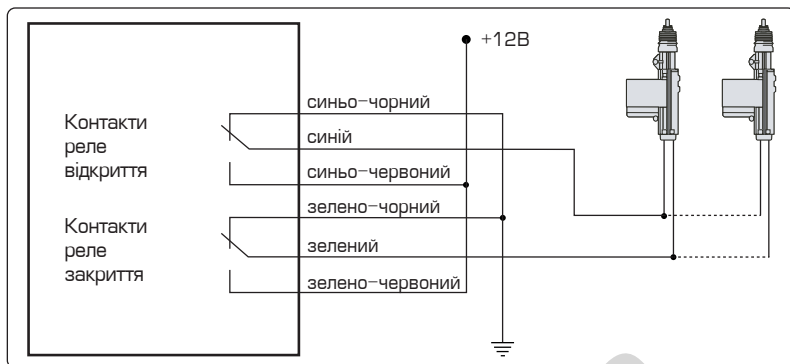
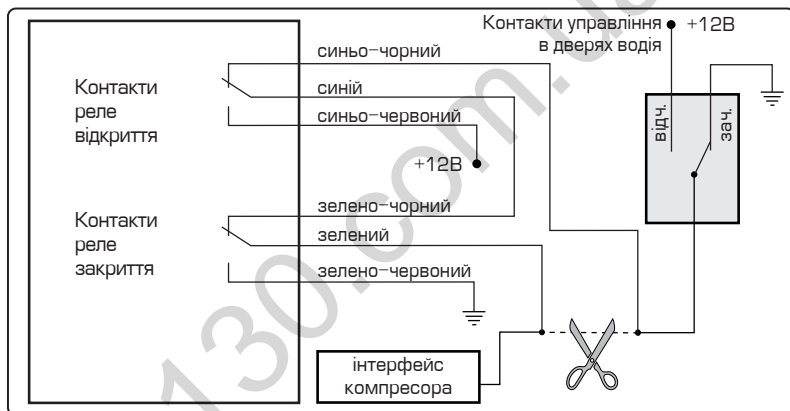
Схема підключення до соленоїда замка багажника з негативною полярністю



Схема підключення до соленоїда замка багажника з позитивною полярністю



10.8.4 Вихід додаткового каналу СНЗ

Біло-чорний дріт: вихід негативної полярності (300mA) для закриття вікон впродовж 40 секунд з моменту постановки автомобіля на охорону.

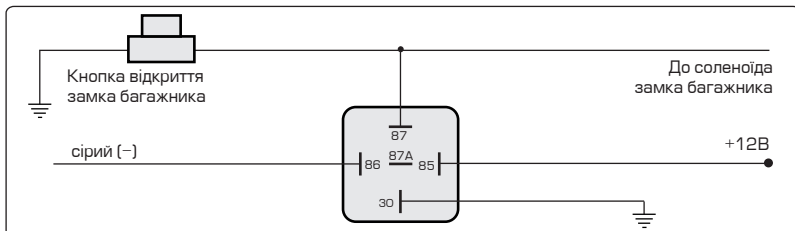
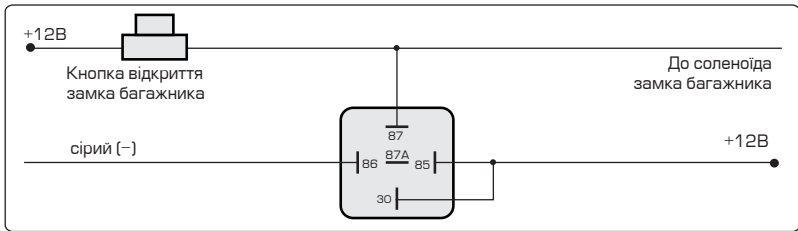
10.8.5 Вихід додаткового каналу СН4

Жовто-чорний дріт: вихід негативної полярності (300mA) для: роздільного відкриття замків дверей, активації каналу за допомогою брелока при вимкненому запалюванні («Заціпка»).

Схема підключення дротів для роздільного відкриття замків дверей

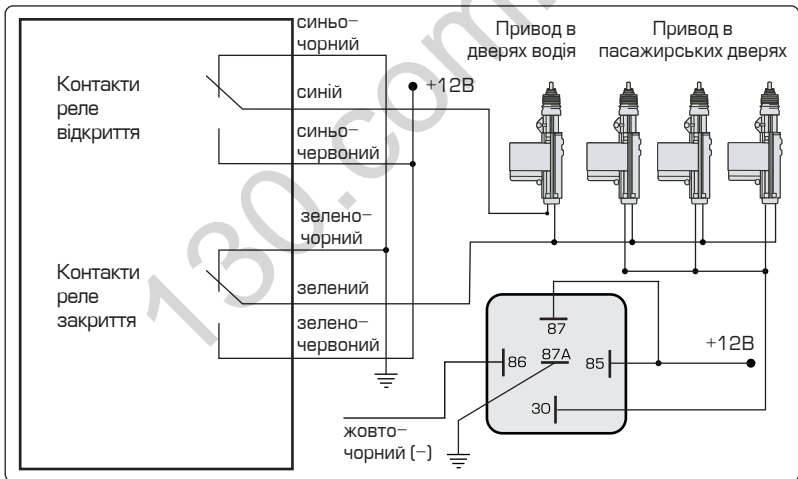

10.8.6 Вихід додаткового каналу СН5

Сіро-чорний дріт: вихід негативної полярності (300mA). Підключається для реалізації функцій: «ввічливе підсвічування» салону, режимів «Охорона з працюючим двигуном» або «Турботаймер». Заводська установка каналу – «ввічливе підсвічування» салону, тривалість сигналу – 30 секунд після зняття сигналізації з охорони.

Схема підключення «ввічливого підсвічування» салону з негативною полярністю



Схема підключення «ввічливого підсвічування» салону з позитивною полярністю



Схема підключення режимів «Охорона з працюючим двигуном» або «Турботаймер»

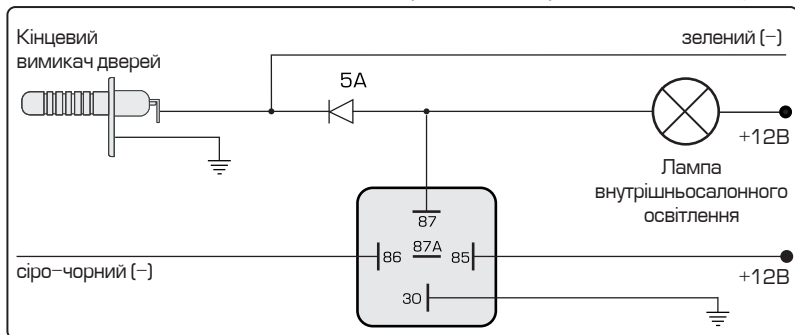

10.8.7 Вихід додаткового каналу СН6

Коричнево-чорний дріт: таймерний вихід негативної полярності (300mA). Підключається для реалізації функції: «мінус» при постановці на охорону, активації таймерного каналу за допомогою брелока. Заводська установка каналу – 1 секунда.

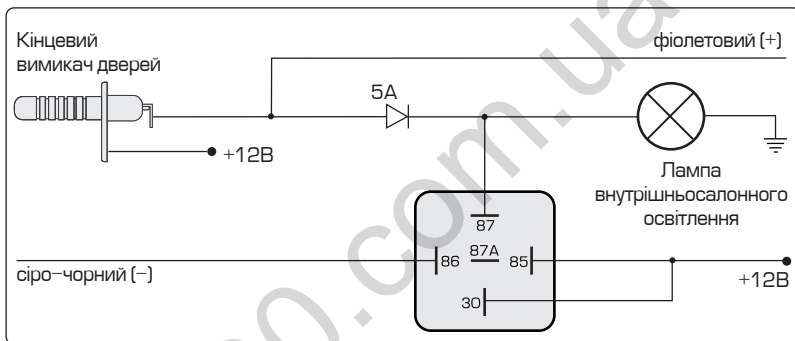
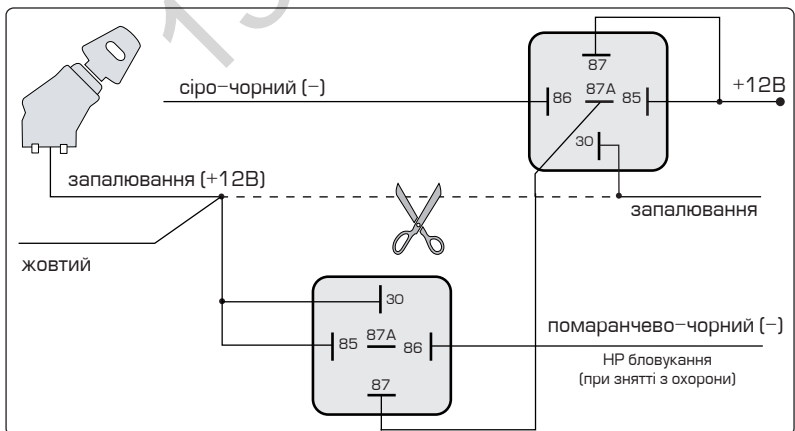
10.8.8 Вихід додаткового каналу СН7

Чорно-білий дріт: таймерний вихід негативної полярності (300mA). Підключається для реалізації функції: «мінус» при знятті з охорони, активації таймерного каналу за допомогою брелока. Заводська установка каналу – 1 секунда.

10.9 Налаштування двозонного датчика удару

Налаштування датчика здійснюється поворотом гвинта регулювання до отримання потрібного рівня чутливості зон датчика. При слабкому ударі по корпусу автомобіля повинна спрацювати зона попередження (загориться зелений світлодіод), при сильному ударі – обидві зони (загоряться обидва світлодіоди). При налаштуванні датчика необхідно уникати ударів по склу. Щоб уникнути помилкових спрацьовувань сигналізації встановлена чутливість датчика удару не повинна бути занадто високою.

Датчик удару вмикається через 40/60 секунд після постановки системи на охорону. Винятком є наступні випадки:

Час затримки активації датчика удару	Стан системи
8 секунд	функція F11 і F18 в значенні 8 секунд*
Не працює	функція F13 запрограмована на режими «Охорона з працюючим двигуном» або «Турботаймер» і ці режими активовані

* – див. пункт 9.3.



Примітка

Якщо в режимі охорони спрацює зона тривоги 8 разів, то датчик вимикає цю зону, залишається лише зона попередження.

10.10 Схеми підключення системи

10.10.1 Загальна схема підключення системи

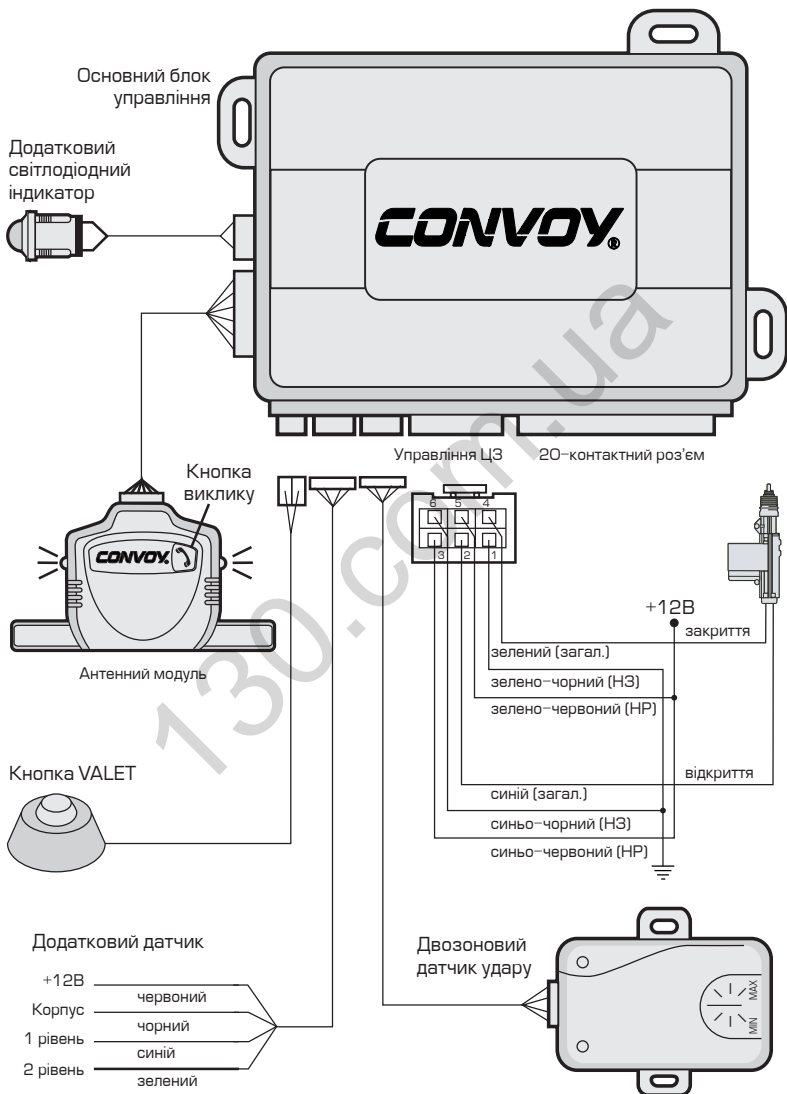

10.10.2 Схема підключення 20-контактного роз'єму основного блока

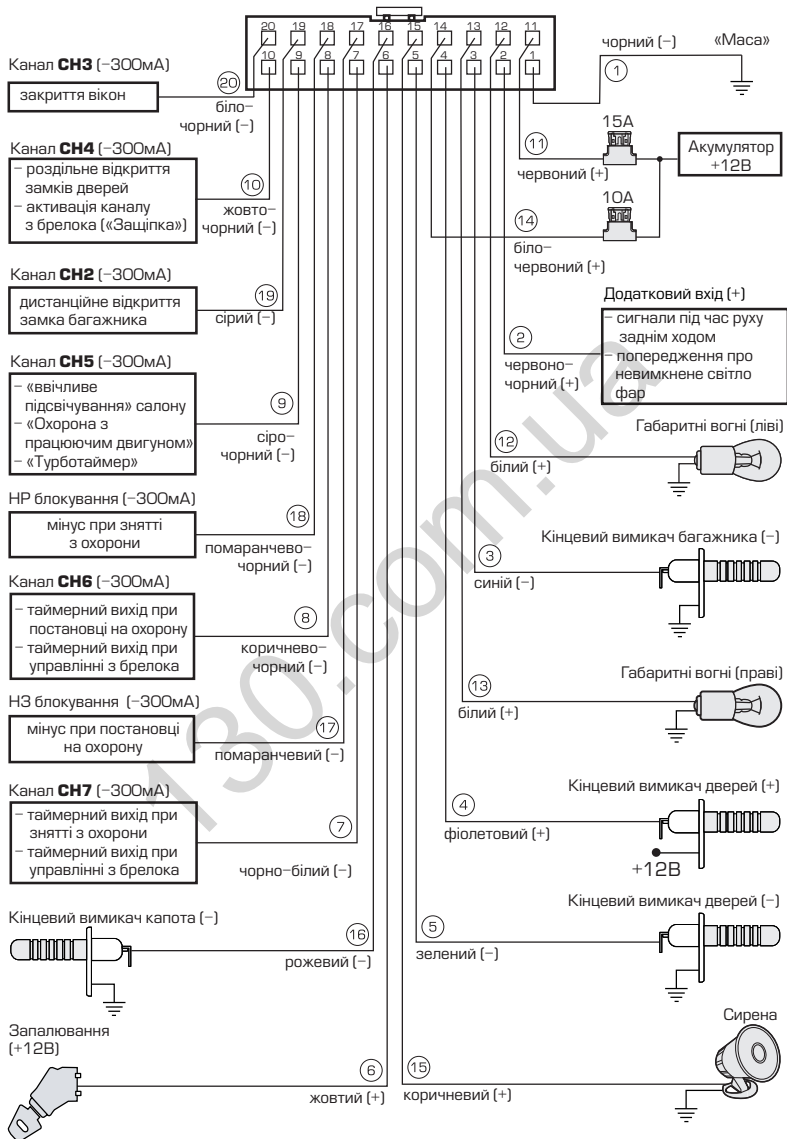

130.com.ua