



ТЕЛЕФОНЫ

0 (800) 800 130  
(050) 462 0 130  
(063) 462 0 130  
(067) 462 0 130

130  
COM.UA

Интернет-магазин  
автотоваров



SKYPE

km-130

**АВТОМАГНИТОЛЫ** — Магнитолы • Медиа-ресиверы и станции • Штатные магнитолы • CD/DVD чейнджеры • FM-модуляторы/USB адаптеры • Flash память • Переходные рамки и разъемы • Антенны • Аксессуары | **АВТОЗВУК** — Акустика • Усилители • Сабвуферы • Процессоры • Кроссоверы • Наушники • Аксессуары | **БОРТОВЫЕ КОМПЬЮТЕРЫ** — Универсальные компьютеры • Модельные компьютеры • Аксессуары | **GPS НАВИГАТОРЫ** — Портативные GPS • Встраиваемые GPS • GPS модули • GPS трекеры • Антенны для GPS навигаторов • Аксессуары | **ВИДЕОУСТРОЙСТВА** — Видеорегистраторы • Телевизоры и мониторы • Автомобильные ТВ тюнеры • Камеры • Видеомодули • Транскодеры • Автомобильные ТВ антенны • Аксессуары | **ОХРАННЫЕ СИСТЕМЫ** — Автосигнализации • Мотосигнализации • Механические блокираторы • Имобилайзеры • Датчики • Аксессуары | **ОПТИКА И СВЕТ** — Ксенон • Биксенон • Лампы • Светодиоды • Стробоскопы • Оптика и фары • Омыватели фар • Датчики света, дождя • Аксессуары | **ПАРКТРОНИКИ И ЗЕРКАЛА** — Задние парктроники • Передние парктроники • Комбинированные парктроники • Зеркала заднего вида • Аксессуары | **ПОДОГРЕВ И ОХЛАЖДЕНИЕ** — Подогревы сидений • Подогревы зеркал • Подогревы дворников • Подогревы двигателей • Автохолодильники • Автокондиционеры • Аксессуары | **ТЮНИНГ** — Виброизоляция • Шумоизоляция • Тонировочная пленка • Аксессуары | **АВТОАКСЕССУАРЫ** — Радар-детекторы • Громкая связь Bluetooth • Стеклоподъемники • Компрессоры • Звуковые сигналы, СГУ • Измерительные приборы • Автопылесосы • Автокресла • Разное | **МОНТАЖНОЕ ОБОРУДОВАНИЕ** — Установочные комплекты • Обивочные материалы • Декоративные решетки • Фазоинверторы • Кабель и провод • Инструменты • Разное | **ПИТАНИЕ** — Аккумуляторы • Преобразователи • Пуско-зарядные устройства • Конденсаторы • Аксессуары | **МОРСКАЯ ЭЛЕКТРОНИКА И ЗВУК** — Морские магнитолы • Морская акустика • Морские сабвуферы • Морские усилители • Аксессуары | **АВТОХИМИЯ И КОСМЕТИКА** — Присадки • Жидкости омывателя • Средства по уходу • Полироли • Ароматизаторы • Клеи и герметики | **ЖИДКОСТИ И МАСЛА** — Моторные масла • Трансмиссионные масла • Тормозные жидкости • Антифризы • Технические смазки



В магазине «130» вы найдете и сможете купить в Киеве с доставкой по городу и Украине практически все для вашего автомобиля. Наши опытные консультанты предоставят вам исчерпывающую информацию и помогут подобрать именно то, что вы ищете. Ждем вас по адресу

<https://130.com.ua>



## **Руководство по использованию и установке**

### **БЛАГОДАРИМ ВАС ЗА ВЫБОР НАШЕЙ СИСТЕМЫ!**

Автомобильная сигнализация Convoy MP-180D CAN Ready представляет собой высокотехнологическое электронное устройство, созданное с применением новейших достижений техники и использованием современной электронной базы. Система предназначена для снижения вероятности похищения автомобиля и уведомления владельца о его состоянии.

### **ВАЖНО!!!**

Перед тем как устанавливать и использовать данную систему, пожалуйста, внимательно изучите данную инструкцию. Данная система должна устанавливаться только квалифицированными специалистами. От этого зависит Ваша безопасность во время движения и надежность работы охранной системы.

## СОДЕРЖАНИЕ

<b>1. Общие характеристики системы</b>	
<b>1.1 Функциональные возможности системы</b>	<b>5</b>
1.1.1 Стандартные функции	5
1.1.2 Программируемые функции	6
<b>1.2 Комплектация</b>	<b>6</b>
<b>2. Брелоки управления, датчик удара и светодиодные индикаторы</b>	
<b>2.1 Брелоки управления</b>	<b>7</b>
<b>2.2 Функции брелоков</b>	<b>8</b>
2.2.1 Индикация на брелоке с дисплеем	8
2.2.2 Функции брелока с дисплеем	9
2.2.3 Функции брелока без дисплея	10
<b>2.3 Программирование режимов работы брелока с дисплеем</b>	<b>12</b>
2.3.1 Отключение/включение обратной связи (режим экономии элемента питания)	12
2.3.2 Блокировка кнопок	12
2.3.3 Варианты оповещения	12
2.3.4 Установка часов	12
2.3.5 Установка будильника	12
2.3.6 Установка таймера	13
<b>2.4 Индикация нахождения брелока в зоне действия системы</b>	<b>13</b>
<b>2.5 Индикация уровня заряда элемента питания</b>	<b>13</b>
<b>2.6 Замена элемента питания</b>	<b>13</b>
2.6.1 Замена элемента питания в брелоке с дисплеем	14
2.6.2 Замена элемента питания в брелоке без дисплея	14
<b>2.7 Приемопередающий модуль</b>	<b>14</b>
<b>2.8 Светодиодные индикаторы</b>	<b>14</b>
<b>2.9 Двухзональный датчик удара (1-й датчик)</b>	<b>14</b>
<b>3. Управление системой</b>	
<b>3.1 Управление с помощью брелоков</b>	<b>15</b>
3.1.1 Постановка на охрану	15
3.1.2 Беззвучная постановка на охрану	15
3.1.3 Постановка на охрану с отключенной сиреной (ночной режим)	15
3.1.4 Постановка на охрану с отключенными зонами предупреждения датчиков	15
3.1.5 Постановка на охрану с отключенными датчиками	16
3.1.6 Постановка на охрану с работающим двигателем (функция F16)	16
3.1.7 Снятие с охраны	16
3.1.8 Беззвучное снятие системы с охраны	17
3.1.9 Снятие с охраны при работающем двигателе	17
3.1.10 Режим «Паника»	17
3.1.11 Режим «Поиск автомобиля»	17
<b>4. Индикация состояния системы</b>	
<b>4.1 Дистанционная проверка состояния системы</b>	<b>18</b>
<b>4.2 Сигналы при постановке на охрану</b>	<b>18</b>
<b>4.3 Сигналы при снятии с охраны</b>	<b>18</b>
<b>4.4 Сигналы светодиодных индикаторов</b>	<b>19</b>
4.4.1 При постановке на охрану	19
4.4.2 При снятии с охраны	19
4.4.3 Прочие режимы	19
<b>4.5 Сигналы на брелоке с дисплеем</b>	<b>20</b>
4.5.1 Сигналы тревоги при включенном режиме охраны	20

4.5.2	Дополнительные сигналы	20
<b>5.</b>	<b>Дополнительные возможности постановки на охрану</b>	
<b>5.1</b>	<b>Автоматический возврат системы на охрану (функция F3)</b>	<b>21</b>
<b>5.2</b>	<b>Пассивная постановка системы на охрану (функция F7)</b>	<b>21</b>
<b>5.3</b>	<b>Постановка системы на охрану без брелока (функция F6)</b>	<b>21</b>
5.3.1	Постановка на охрану без брелока с помощью штатного ключа	21
5.3.2	Постановка на охрану без брелока с помощью кнопки VALET	21
<b>6.</b>	<b>Отключение системы</b>	
<b>6.1</b>	<b>Сервисный режим VALET</b>	<b>22</b>
6.1.1	Включение режима VALET	22
6.1.2	Выключение режима VALET	22
<b>6.2</b>	<b>Аварийное отключение системы</b>	<b>22</b>
6.2.1	Аварийное отключение системы кнопкой VALET	22
6.2.2	Аварийное отключение системы PIN-кодом	22
<b>7.</b>	<b>Защита автомобиля</b>	
<b>7.1</b>	<b>Защита автомобиля при включенном режиме охраны</b>	<b>24</b>
<b>7.2</b>	<b>Защита автомобиля в режиме охраны при работающем двигателе</b>	<b>24</b>
<b>7.3</b>	<b>Режим Anti-Hi-Jack (функция F9 – F10)</b>	<b>24</b>
7.3.1	Активное включение режима Anti-Hi-Jack с помощью брелока (функция F9)	24
7.3.2	Пассивное включение режима Anti-Hi-Jack (функция F10)	25
7.3.3	Пассивное включение режима Anti-Hi-Jack из режима ожидания	25
7.3.4	Отключение режима Anti-Hi-Jack	26
<b>7.4</b>	<b>Пассивная блокировка двигателя – иммобилайзер (функция F8)</b>	<b>26</b>
7.4.1	Активация режима пассивной блокировки двигателя	26
7.4.2	Отключение режима пассивной блокировки двигателя	26
<b>8.</b>	<b>Дополнительные сервисные функции системы</b>	
<b>8.1</b>	<b>Вызов из салона автомобиля</b>	<b>27</b>
<b>8.2</b>	<b>Управление замками дверей при включении или выключении зажигания (функции F1 / F2)</b>	<b>27</b>
<b>8.3</b>	<b>Дополнительный вход «+» (функция F20)</b>	<b>27</b>
8.3.1	Сигналы предупреждения при движении задним ходом с сигналами sireны	27
8.3.2	Сигналы предупреждения при движении задним ходом	27
8.3.3	Дополнительное закрытие центрального замка	27
8.3.4	Двухэтапное отключение блокировки двигателя	27
<b>8.4</b>	<b>Дистанционное управление дополнительными устройствами (выход канала CH2)</b>	<b>27</b>
8.4.1	Дистанционное открытие замка багажника	28
<b>8.5</b>	<b>Дистанционное управление дополнительными устройствами (выход канала CH3)</b>	<b>28</b>
8.5.1	Активизация канала на 30 секунд при постановке системы на охрану (автоматическое закрытие окон)	28
<b>8.6</b>	<b>Дистанционное управление дополнительными устройствами (выход канала CH4 – функция F15)</b>	<b>28</b>
8.6.1	Раздельное открытие замков дверей	28
8.6.2	Управление дополнительными устройствами с брелока («Защелка»)	28
<b>8.7</b>	<b>Дистанционное управление дополнительными устройствами (выход канала CH5 – функция F16)</b>	<b>28</b>
8.7.1	Активизация канала на 30 секунд при снятии системы с охраны («вежливая подсветка» салона)	29
8.7.2	Режим «Охрана с работающим двигателем»	29
8.7.3	Режим «Турботаймер»	29

<b>8.8 Дистанционное управление дополнительными устройствами (выход канала СН6 – функция F21) .....</b>	<b>30</b>
8.8.1 Управление таймерным каналом при постановке системы на охрану (вариант «А») .....	30
8.8.2 Управление таймерным каналом при постановке системы на охрану (вариант «Б») .....	31
8.8.3 Управление таймерным каналом с брелока в любой момент времени (вариант «А») .....	32
8.8.4 Управление таймерным каналом с брелока в любой момент времени (вариант «Б») .....	33
<b>8.9 Дистанционное управление дополнительными устройствами (выход канала СН7 – функция F22) .....</b>	<b>33</b>
8.9.1 Управление таймерным каналом при снятии системы с охраны (вариант «А») .....	34
8.9.2 Управление таймерным каналом при снятии системы с охраны (вариант «Б») .....	34
8.9.3 Управление таймерным каналом с брелока в любой момент времени (вариант «А») .....	35
8.9.4 Управление таймерным каналом с брелока в любой момент времени (вариант «Б») .....	36
<b>8.10 Управление выходом на указатели поворотов (функция F23) .....</b>	<b>37</b>
<b>9. Программирование системы</b>	
<b>9.1 Программирование (изменение) PIN-кода .....</b>	<b>39</b>
<b>9.2 Программирование (запись) брелоков в память системы .....</b>	<b>40</b>
<b>9.3 Программирование функций системы .....</b>	<b>40</b>
9.3.1 Таблица программирования функций системы .....	42
<b>9.4 Программирование функций системы для шины CAN .....</b>	<b>43</b>
9.4.1 Вход в режим программирования функций для шины CAN .....	44
9.4.2 Таблица программирования CAN-функций .....	44
<b>10. Установка системы</b>	
<b>10.1 Блок управления .....</b>	<b>45</b>
<b>10.2 Концевой выключатель капота/багажника .....</b>	<b>45</b>
<b>10.3 Сирена .....</b>	<b>45</b>
<b>10.4 Светодиодные индикаторы системы .....</b>	<b>45</b>
<b>10.5 Кнопка VALET .....</b>	<b>45</b>
<b>10.6 Двухзоновый датчик удара (1-й датчик) .....</b>	<b>45</b>
<b>10.7 Приемопередающий модуль .....</b>	<b>45</b>
<b>10.8 Адаптер шины CAN Convoy Cantec-2XL (опция) .....</b>	<b>45</b>
<b>10.9 Подсоединение проводов .....</b>	<b>45</b>
10.9.1 Вход «+» .....	47
10.9.2 Провода управления приводами центрального замка .....	46
10.9.3 Выход дополнительного канала СН2 .....	49
10.9.4 Выход дополнительного канала СН3 .....	49
10.9.5 Выход дополнительного канала СН4 .....	50
10.9.6 Выход дополнительного канала СН5 .....	50
10.9.7 Выход дополнительного канала СН6 .....	51
10.9.8 Выход дополнительного канала СН7 .....	51
<b>10.10 Подключение и настройка адаптера шины CAN Convoy Cantec-2XL .....</b>	<b>52</b>
10.10.1 Подключение к 12-контактному разъему адаптера (вид со стороны проводов) .....	52
10.10.2 Настройка адаптера .....	52
<b>10.11 Настройка двухзонового датчика удара (1-го датчика) .....</b>	<b>55</b>
<b>10.12 Схемы подключения системы .....</b>	<b>56</b>
10.12.1 Общая схема подключения системы .....	56
10.12.2 Схема подключения 24-контактного разъема блока управления .....	57

# 1. Общие характеристики системы

## 1.1 Функциональные возможности системы

Двусторонняя охранная система Convoy MP-180D CAN Ready защищена от интеллектуального взлома диалоговым кодированием радиосигнала. Система оснащена двумя стильными двусторонними брелоками (с дисплеем и без дисплея).

Рабочая частота охранной системы Convoy MP-180D CAN Ready составляет  $f=868$  МГц, что значительно улучшает помехозащищенность управления системой по отношению к распространенной частоте  $f=434$  МГц.

Среди других основных особенностей: устойчивый прием радиосигнала, возможность установки в автомобиль через шину CAN, 7 дополнительных каналов и 1 дополнительный вход для реализации охранных, противоугонных и сервисных функций, возможность реализации 2-х различных типов блокировки двигателя, оповещение о движении задним ходом и двухэтапное отключение блокировки двигателя.

### 1.1.1 Стандартные функции

- Уникальный диалоговый код – защита от электронного взлома
- Раздельное управление режимами включения/выключения охраны
- Возможность записи четырех брелоков в память системы
- Разъем для подключения протокольного адаптера шины CAN Convoy Cantec-2XL
- Светодиодные индикаторы
- Встроенное реле управления указателями поворотов
- Встроенные реле управления замками дверей с программируемыми режимами работы
- Дополнительный канал CH2: слаботочный выход для дистанционного открытия замка багажника
- Кабель для подключения дополнительного датчика
- Энергонезависимая память состояния системы
- Беззвучная постановка/снятие с охраны
- Постановка/снятие системы с охраны без брелока
- Дистанционная проверка состояния сигнализации
- Автоматическая проверка нахождения в зоне уверенного приема радиосигнала от блока управления системы
- Отключение обратной связи
- Обход неисправной зоны при постановке на охрану с передачей информации на брелок с дисплеем
- Оперативное отключение с брелока зоны предупреждения и основной зоны датчика (-ов)
- Долговременное дистанционное включение/выключение sireны в режиме охраны (ночной режим)
- Включение режима тревоги при отключении /включении питания в режиме охраны
- Дистанционное отключение режима тревоги без снятия системы с охраны
- Память срабатываний системы
- Дополнительный канал CH3: слаботочный выход управления стеклоподъемниками
- Звуковое и световое предупреждение о срабатывании системы
- Дистанционное управление режимом «Паника»
- Режим «Поиск автомобиля»
- Дистанционное управление центральным замком автомобиля в режиме VALET
- Звуковая индикация сервисного режима VALET
- Вызов из салона автомобиля
- Часы на брелоке с дисплеем
- Будильник на брелоке с дисплеем
- Таймер на брелоке с дисплеем
- Виброрежим брелока с дисплеем
- Световое подтверждение номера функции (мигание LED) при программировании системы



### **1.1.2 Программируемые функции**

- Дистанционное удаление из памяти системы утерянных и запись новых брелоков
- Программируемый PIN-код для аварийного снятия системы с охраны и для записи новых брелоков
- Программирование функций для внешнего протокольного адаптера шины CAN Convoy Cantec-2XL
- Задержка опроса концевых выключателей дверей при постановке системы на охрану
- Автоматический возврат системы в режим охраны
- Пассивная постановка системы на охрану с закрытием или без закрытия замков дверей
- Программное отключение звуковых сигналов подтверждения постановки и снятия с охраны
- Задержка активации датчика удара при постановке на охрану
- Аварийное снятие системы с охраны кнопкой VALET или PIN-кодом
- Отключение сигналов оповещения о снятии с охраны другим брелоком
- Управление центральным замком при включении/выключении зажигания
- Дополнительный вход «+»: предупреждение о движении задним ходом, дополнительный сигнал на закрытие ЦЗ, двухэтапное отключение блокировки двигателя
- Программируемое время импульса управления замками дверей
- Дополнительный канал CH4: слаботочный выход для раздельного открытия замков дверей (сначала замок двери водителя, потом оставшиеся замки дверей), активация канала по команде с брелока
- Дополнительный канал CH5: слаботочный выход для реализации «вежливой подсветки» салона, постановки системы на охрану с работающим двигателем, режим «Турботаймер»
- Программируемое время работы двигателя в режиме «Турботаймер»
- Дополнительный канал CH6 с программируемым временем работы от 1 до 120 секунд при постановке системы на охрану или дистанционно с брелока
- Дополнительный канал CH7 с программируемым временем работы от 1 до 120 секунд при снятии системы с охраны или дистанционно с брелока
- Режим защиты от насильственного угона с активацией брелоком (Anti-Hi-Jack)
- Режим защиты от насильственного угона с автоматической активацией после открытия двери при включенном зажигании (Anti-Hi-Jack) или в дежурном режиме
- Режим пассивной блокировки двигателя
- Возможность использования штатного клаксона автомобиля для звуковой сигнализации
- Возврат к заводским установкам

### **1.2 Комплектация**

- |  |       |
|--|-------|
| • Блок управления .....  | 1 шт. |
| • Двусторонний брелок управления с дисплеем.....                         | 1 шт. |
| • Двусторонний брелок управления без дисплея.....                        | 1 шт. |
| • Двухзоновый датчик удара.....  | 1 шт. |
| • Приемопередающий модуль со встроенными светодиодными индикаторами..... | 1 шт. |
| • Дополнительный светодиодный индикатор (врезной).....                   | 1 шт. |
| • 6-тональная сирена мощностью 20 Вт (опция).....                        | 1 шт. |
| • Концевой выключатель капота/багажника .....                            | 2 шт. |
| • Силовое реле блокировки с колодкой и проводами .....                   | 1 шт. |
| • Сервисная кнопка VALET .....   | 1 шт. |
| • Комплект проводов с предохранителями .....                             | 1 шт. |
| • Адаптер шины CAN Convoy Cantec-2XL (опция).....                        | 1 шт. |

## 2. Брелоки управления, датчик удара и светодиодные индикаторы

### 2.1 Брелоки управления

В брелоках, входящих в комплект данной охранной системы, используется уникальная диалоговая система кодирования сигнала. Современные опытные угонщики автомобилей используют устройства, известные как перехватчики кодов (code grabber), которые позволяют принять и сохранить в памяти сигнал, передаваемый брелоком охранной системы автомобиля. После того, как водитель поставил автомобиль на охрану, угонщиком используется записанный сигнал. Диалоговая система кодирования и передачи сигнала Convoу MP-180D CAN Ready исключает возможность использования кодграбера для электронного взлома системы.

Сигнализация выполняет заложенные в нее функции либо автоматически, либо по сигналам брелока. Часть функций и некоторые параметры работы сигнализации могут изменяться путем программирования. Порядок программирования и перечень программируемых функций приведены в соответствующих разделах Руководства.

**Брелок с дисплеем**

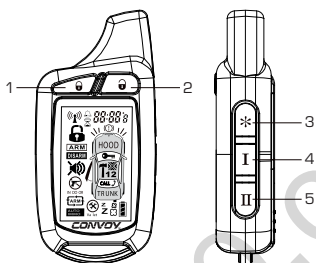

**Брелок без дисплея**

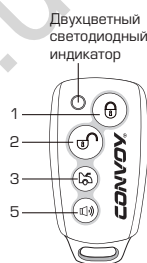

Двухцветный светодиодный индикатор

Кнопки	Брелок с дисплеем	Брелок без дисплея
Кнопка 1		
Кнопка 2		
Кнопка 3		
Кнопка 4		—
Кнопка 5		







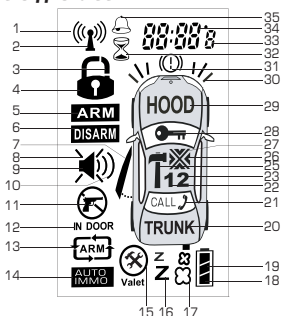













## 2.2 Функции брелоков

### 2.2.1 Индикация на брелоке с дисплеем



1+2	Передача радиосигнала
2	Индикация нахождения в зоне действия
3+4+5	Система на охране
4+6	Система снята с охраны
7	Открытая дверь
8+9+10	Система на охране в беззвучном (ночном) режиме
11	Режим защиты от насильственного угона (Anti-Hi-Jack) активное включение
11+12 13	Режим защиты от насильственного угона (Anti-Hi-Jack) пассивное включение
13	Режим автоматического возврата на охрану
14	Режим пассивной блокировки двигателя
15	Сервисный режим VALET
16	Отключение обратной связи
17+3+4	Режим охраны при включенном двигателе
18, 19	Заряд элемента питания
20	Открытый багажник
21	Вызов из салона автомобиля
25+30	Срабатывание зоны предупреждения датчика удара (1-го датчика)
25+26+30	Срабатывание зоны тревоги датчика удара (1-го датчика)
22+30	Срабатывание зоны предупреждения 2-го датчика
22+23+26+30	Срабатывание зоны тревоги 2-го датчика
25+27	Охрана с отключенной зоной предупреждения 1-го датчика
25+26+27	Охрана с отключенным 1-м датчиком
22+27	Охрана с отключенной зоной предупреждения 2-го датчика
23+27	Охрана с отключенным 2-м датчиком
28	Несанкционированное включение зажигания
29	Открытый капот
30+31	Режим «Паника»
31	Режим «Турботаймер»
32+34	Часы
33	Блокировка кнопок брелока
34+35	Режим будильника











## 2.2.2 Функции брелока с дисплеем

Функция	Действия	Условия
Постановка на охрану и закрытие замков дверей	Нажмите кнопку  1 раз	Система снята с охраны и зажигание выключено
Беззвучная постановка системы на охрану	Нажмите и удерживайте кнопку  более 2 сек, пока брелок не издаст звуковой сигнал	Система снята с охраны и зажигание выключено
Снятие с охраны и открытие замков дверей	Нажмите кнопку  1 раз	Система на охране
Беззвучное снятие системы с охраны	Нажмите и удерживайте кнопку  более 2 сек	Система на охране
Открытие замка багажника	Нажмите и удерживайте кнопку  более 2 сек	В любое время
Режим Anti-Hi-Jack (активация брелоком)	Нажмите и удерживайте кнопку  более 2 сек	Зажигание включено
Режим «Паника»	Нажмите кнопку  более 2 сек	Зажигание выключено
Режим «Поиск автомобиля»	Нажмите кнопку  1 раз через 8 сек после постановки на охрану	Система на охране
Постановка на охрану с отключенной зоной предупреждения 1-го датчика	Нажмите кнопку  1 раз в течение 4 сек после постановки на охрану	Система на охране
Постановка на охрану с отключенной зоной предупреждения 2-го датчика	Нажмите кнопку  1 раз в течение 4 сек после постановки на охрану	Система на охране
Постановка на охрану с отключенным датчиком 1-м	Нажмите кнопку  2 раза в течение 4 сек после постановки на охрану	Система на охране
Постановка на охрану с отключенным датчиком 2-м	Нажмите кнопку  2 раза в течение 4 сек после постановки на охрану	Система на охране
Сервисный режим VALET	Нажмите и удерживайте одновременно кнопки  и  более 2 сек	Зажигание включено
Режим проверки состояния системы	Нажмите кнопку  1 раз	
Включение/выключение блокировки кнопок	Нажмите и удерживайте одновременно кнопки  и  более 2 сек	
Постановка на охрану с отключенной сиреной (ночной режим)	Нажмите и удерживайте одновременно кнопки  и  более 2 сек	Система снята с охраны

<b>Функция</b>	<b>Действия</b>	<b>Условия</b>
Индикация нахождения в зоне действия системы	Нажмите кнопку <b>II</b> 1 раз в течение 5 сек после постановки на охрану	Система на охране
Включение/выключение вибросигнала	Нажмите и удерживайте одновременно кнопки <b>ⓐ</b> и <b>II</b> более 2 сек	
Отключение/включение обратной связи	Нажмите и удерживайте одновременно кнопки <b>I</b> и <b>II</b> более 2 сек.	
Установка часов	Нажмите и удерживайте одновременно кнопки <b>⊛</b> и <b>II</b> более 2 сек.	
Установка будильника	Нажмите и удерживайте одновременно кнопки <b>⊛</b> и <b>II</b> более 4 сек.	
Установка таймера	Нажмите и удерживайте одновременно кнопки <b>⊛</b> и <b>II</b> более 6 сек.	

### 2.2.3 Функции брелока без дисплея

<b>Функция</b>	<b>Действия</b>	<b>Световая индикация брелока</b>
Постановка на охрану и закрытие замков дверей	Нажмите кнопку <b>ⓐ</b> 1 раз	При нажатии кнопки светодиод мигает красным цветом. Если система стала на охрану, светодиод мигнет 1 раз зеленым цветом. Если система осталась снятой с охраны, светодиод мигнет 1 раз красным цветом. При неудачном приеме сигнала светодиод не будет мигать зеленым цветом
Беззвучная постановка системы на охрану	Нажмите и удерживайте кнопку <b>ⓐ</b> 1 раз более 2 сек	При нажатии кнопки светодиод мигает красным цветом. Если система стала на охрану, светодиод мигнет 1 раз зеленым цветом. Если система осталась снятой с охраны, светодиод мигнет 1 раз красным цветом.
Снятие с охраны и открытие замков дверей	Нажмите кнопку <b>ⓐ</b> 1 раз	При нажатии кнопки светодиод мигает красным цветом. Если система снялась с охраны, светодиод мигнет 2 раза зеленым цветом. Если система осталась на охране, светодиод мигнет 1 раз красным цветом.
Беззвучное снятие системы с охраны	Нажмите и удерживайте кнопку <b>ⓐ</b> 1 раз более 2 сек	При нажатии кнопки светодиод мигает красным цветом. Если система снялась с охраны, светодиод мигнет 2 раза зеленым цветом. Если система осталась на охране, светодиод мигнет 1 раз красным цветом.

<b>Функция</b>	<b>Действия</b>	<b>Световая индикация брелока</b>
Открытие замка багажника	Нажмите кнопку  более 2 сек	При нажатии кнопки светодиод мигает красным цветом. Индикация о выполнении действия отсутствует
Режим «Поиск автомобиля»	Нажмите кнопку  1 раз через 8 сек после постановки на охрану	При нажатии кнопки светодиод мигает красным цветом. Если режим «Поиск автомобиля» включился, светодиод мигнет 1 раз зеленым цветом. При неудачном приеме сигнала светодиод не будет мигать зеленым цветом
Постановка на охрану с отключенной зоной предупреждения 1-го датчика	Нажмите кнопку  1 раз в течение 4 сек после постановки на охрану	При нажатии кнопки светодиод мигает красным цветом. Если режим охраны с отключенной зоной предупреждения включился, светодиод мигнет 1 раз зеленым цветом
Постановка на охрану с отключенной зоной предупреждения 2-го датчика	Нажмите кнопку  1 раз в течение 4 сек после постановки на охрану	При нажатии кнопки светодиод мигает красным цветом. Если режим охраны с отключенной зоной предупреждения включился, светодиод мигнет 1 раз зеленым цветом.
Постановка на охрану с отключенным 1-м датчиком	Нажмите кнопку  2 раза в течение 4 сек после постановки на охрану	При нажатии кнопки светодиод мигает красным цветом. Чтобы режим охраны с отключенным датчиком включился, после каждого нажатия светодиод должен мигнуть 1 раз зеленым цветом. При неудачном приеме сигнала светодиод не будет мигать зеленым цветом
Постановка на охрану с отключенным 2-м датчиком	Нажмите кнопку  2 раза в течение 4 сек после постановки на охрану	При нажатии кнопки светодиод мигает красным цветом. Чтобы режим охраны с отключенными датчиками включился после каждого нажатия светодиод должен мигнуть 1 раз зеленым цветом. При неудачном приеме сигнала светодиод не будет мигать зеленым цветом
Сервисный режим VALET	При включенном зажигании нажмите и удерживайте одновременно кнопки  и  более 2 сек	При нажатии кнопки светодиод мигает красным цветом. Если сервисный режим VALET включился, светодиод мигнет 1 раз зеленым цветом. При неудачном приеме сигнала светодиод не будет мигать зеленым цветом
Постановка на охрану с отключенной сиреной (ночной режим)	При выключенном зажигании нажмите и удерживайте одновременно кнопки  и  более 2 сек	При нажатии кнопки светодиод мигает красным цветом. Если система стала на охрану, светодиод мигнет 1 раз зеленым цветом. Если система осталась снятой с охраны или при неудачном приеме сигнала, светодиод не будет мигать зеленым цветом

## 2.3 Программирование режимов работы брелока с дисплеем

### 2.3.1 Отключение/включение обратной связи (режим экономии элемента питания)

Для отключения обратной связи нажмите одновременно и удерживайте кнопку **I** и кнопку **II** более 2 секунд. Прозвучит 1 сигнал брелока и на дисплее появится индикация отключения обратной связи (смотрите рисунок справа). Через 40 секунд обратная связь на брелоке с дисплеем отключится, индикатор начнет мигать.

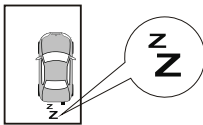

Для включения обратной связи повторно нажмите и удерживайте кнопку **I** и кнопку **II** более 2 секунд. Прозвучат 2 сигнала брелока и индикация на дисплее об отключении обратной связи исчезнет.

#### **⚠ ВНИМАНИЕ!**

Учтите, что при отключенной обратной связи, брелок с дисплеем не будет выдавать сигналы тревоги и другие сообщения. Получение информации о состоянии системы возможно только путем запроса при помощи кнопки **I** (Состояние).

### 2.3.2 Блокировка кнопок

Для блокировки кнопок брелока с дисплеем, нажмите и удерживайте одновременно более 2 секунд кнопку **⊕** и кнопку **II**. Брелок подаст 1 сигнал, на дисплее брелока появится индикация блокировки кнопок **⊕**, **⊖**, **⊛** и **II**.

Для снятия блокировки кнопок брелока повторно нажмите и удерживайте одновременно более 2 секунд кнопку **⊕** и кнопку **II**. Брелок подаст 2 сигнала, индикация блокировки кнопок исчезнет.



#### **🌿 Примечание**

Данный режим не будет блокировать кнопку **I**. Эта кнопка в любое время предназначена для проверки состояния автомобиля.

### 2.3.3 Варианты оповещения

Для выбора варианта оповещения брелоком с дисплеем, нажмите и удерживайте одновременно более 2 секунд кнопку **⊕** и кнопку **II**.

При выборе:

- **звукового оповещения с вибросигналом** брелок подаст длинный звуковой, а затем вибросигнал
- **звукового оповещения** брелок подаст 1 длинный звуковой сигнал
- **вибросигнала без звукового оповещения** брелок только завибрирует

#### **🌿 Примечание**

Последовательность вариантов оповещения следующая:

Звуковое оповещение с вибровзвоном • Звуковое оповещение • Вибровзвон

### 2.3.4 Установка часов

Для входа в режим настройки часов нажмите и удерживайте одновременно более 2 секунд кнопки **⊛** и **II** брелока. В подтверждение прозвучит 1 короткий звуковой сигнал. С помощью кнопки **⊛** выбирают разряды часов или минут (соответствующие разряды будут мигать). Нажатие кнопки **⊕** – увеличивает, а кнопки **⊖** – уменьшает значение выбранного разряда на одно число.

Для выхода из режима настройки часов нажмите кнопку **II** или не принимайте никаких действий в течение 10 секунд (прозвучит 2 коротких звуковых сигнала).

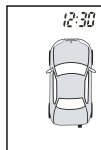

### 2.3.5 Установка будильника

Для установки будильника нажмите и удерживайте одновременно более 4 секунд кнопки **⊛** и **II** брелока. В подтверждение прозвучат: сначала 1 короткий звуковой сигнал (через 2 с), затем 2 коротких звуковых сигнала.

С помощью кнопки **⊛** выбираются разряды часов или минут (соответствующие разряды будут мигать). Нажатие кнопки **⊕** – увеличивает, а кнопки **⊖** – уменьшает значение выбранного разряда на одно число. Для подтверждения выбранного значения и выхода из режима настройки будильника нажмите кнопку **I** (прозвучит 1 короткий звуковой сигнал). Для отключения выбранного значения и выхода из режима настройки будильника нажмите кнопку **II** (прозвучит 2 коротких звуковых сигнала).

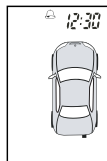

Если в течение 10 секунд после установки будильника не будет нажата кнопка **I** (подтверждение) или кнопка **II** (отмена), брелок автоматически выйдет из режима установки будильника (прозвучит 2 звуковых сигнала), при этом **будильник включен не будет**.

Если установленное время настало, то брелок с дисплеем будет выдавать серии по 3 звуковых сигнала и вибросигналы (если они включены) в течение минуты. Для отключения звуковых сигналов – одновременно нажмите кнопку **⊛**, **I** или **II**.

### 2.3.6 Установка таймера

Для установки таймера нажмите и удерживайте одновременно **более 6 секунд** кнопки **⊛** и **II** брелока с дисплеем. В подтверждение прозвучит: сначала 1 короткий звуковой сигнал (через 2 с), затем 2 коротких звуковых сигнала (через 4 с), затем 3 коротких звуковых сигнала.

С помощью кнопки **⊛** выбираются разряды часов или минут (соответствующие разряды будут мигать). Нажатие кнопки **⊕** – увеличивает, а кнопки **⊖** – уменьшает значение выбранного разряда на одно число.

Для подтверждения выбранного значения и выхода из режима настройки времени будильника нажмите кнопку **I** (прозвучит 1 короткий звуковой сигнал). Для отмены выбранного значения и выхода из режима настройки таймера нажмите кнопку **II** (прозвучит 2 коротких звуковых сигнала). Если в течение 10 секунд после установки таймера не будет нажата кнопка **I** (подтверждение) или кнопка **II** (отмена), брелок автоматически выйдет из режима установки таймера (прозвучит 2 звуковых сигнала), при этом **таймер включен не будет**. Если установленное время прошло, то брелок с дисплеем будет выдавать серии по 3 звуковых сигнала и вибросигналы (если они включены) в течение минуты. Для отключения звуковых сигналов – одновременно нажмите кнопку **⊛**, **I** или **II**.

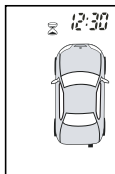

### 2.4 Индикация нахождения брелока в зоне действия системы

Для автоматической проверки связи системы и брелоком с дисплеем в течение 5 секунд после постановки системы на охрану нажмите кнопку **II**. На брелоке отобразится значок **I** и прозвучит 1 короткий сигнал.

В течение 5 минут, каждую минуту, брелок будет подавать короткие звуковые сигналы, сообщая, что брелок находится в зоне действия двусторонней связи.

После 5 минут, контроль нахождения в зоне связи может осуществляться нажатием кнопки **I** (запрос о состоянии системы). Если брелок в зоне действия системы – брелок подаст один короткий сигнал. Если брелок вне зоны действия системы – брелок через 3 секунды подаст 2 вибросигнала.

#### **⚠ ВНИМАНИЕ!**

Если при активированном режиме автоматической проверки сработает тревога, система отменит работу режима.

### 2.5 Индикация уровня заряда элемента питания

Уровень заряда элемента питания отображается на дисплее брелока с дисплеем. Существует 2 состояния элемента питания:

	Элемент питания заряжен
	Элемент питания почти разряжен. Требуется его замена



**⚠ ВНИМАНИЕ!**

При разряженном элементе питания резко снижается радиус действия брелока.

**2.6 Замена элемента питания**

**2.6.1 Замена элемента питания в брелоке с дисплеем**

- Аккуратно снимите крышку отсека элемента питания
- Извлеките разряженный элемент питания
- Установите новый элемент питания (типа «AAA», 1,5V), соблюдая полярность
- Осторожно установите крышку на прежнее место

**2.6.2 Замена элемента питания в брелоке без дисплея**

- Отверните крепежные винты с обратной стороны брелока и разделите половинки корпуса
- Извлеките разряженный элемент питания
- Установите новый элемент питания (типа «23»), соблюдая полярность
- Осторожно установите крышку, не повредив светодиод и кнопки на монтажной плате, закрутите винты с обратной стороны корпуса брелока.

**2.7 Приемопередающий модуль**

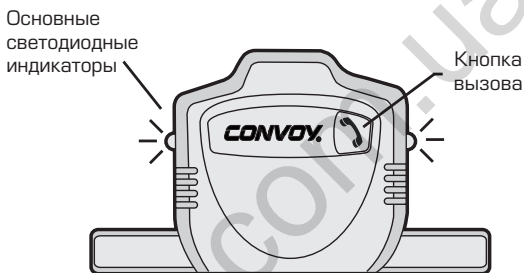

**2.8 Светодиодные индикаторы**

В данной системе используются основные светодиодные индикаторы, расположенные в приемопередающем модуле, и дополнительный светодиодный индикатор, режимы работы которого совпадают с основными.

**2.9 Двухзоновый датчик удара (1-й датчик)**

В данной системе используется двухзоновый датчик удара. При слабом ударе по корпусу автомобиля сработает зона предупреждения, при сильном ударе – зона тревоги.

Датчик удара активируется с задержкой 40 секунд после постановки системы на охрану.

Исключением являются:

Время задержки активации датчика удара	Состояние системы
Не работает	функция F16 запрограммирована на «Охрану с работающим двигателем», режим «Турботаймер» и данные режимы активированы (см. пункт 9.3.1)

**🌿 Примечание**

- Датчик удара не имеет ограничений по количеству срабатываний зон.
- Если в режиме охраны 8 раз сработает зона предупреждения датчика, то система отключит ее, но после срабатывания зоны тревоги, зона предупреждения датчика опять подключится.

## 3. Управление системой

### 3.1 Управление с помощью брелоков

#### 3.1.1 Постановка на охрану

Для постановки на охрану нажмите кнопку . Сирена подаст 1 короткий сигнал, указатели поворотов мигнут 1 раз, замки дверей закроются. Светодиодные индикаторы начнут редко мигать. На брелоке с дисплеем появится индикация постановки на охрану. Надпись **AUTO IMMO** указывает, что включена блокировка двигателя.

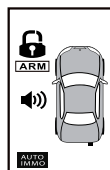

#### ВНИМАНИЕ!



- Если при постановке на охрану не были до конца закрыты одна или несколько дверей, капот или багажник, система оповестит об этом сигналами на брелоке с дисплеем и сиреной с задержкой, определяемой F13 (8/15/60 секунд – см. пункт 4.2).
- В течение 8/15/60 секунд (в зависимости от выбранного значения функции F13), светодиодные индикаторы будут мигать по коду (смотри п. 4.4.2) 4 вспышки ... пауза.

#### 3.1.2 Беззвучная постановка на охрану

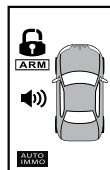
Для постановки на охрану без звуковых сигналов нажмите кнопку  любого брелока и удерживайте ее более 2 секунд. При этом система станет на охрану, сирена не подаст звуковые сигналы, указатели поворотов мигнут 1 раз, замки дверей закроются. Светодиодные индикаторы начнут редко мигать. На брелоке с дисплеем появится индикация постановки на охрану.



#### 3.1.3 Постановка на охрану с отключенной сиреной (ночной режим)

Для постановки на охрану с отключенной сиреной на 1 цикл охраны нажмите одновременно кнопку  и кнопку  любого брелока и удерживайте их более 2 секунд. Сигналы сирены не подадутся, указатели поворотов мигнут 1 раз, замки дверей закроются. Светодиодные индикаторы начнут редко мигать.



На брелоке с дисплеем появится индикация постановки на охрану с отключенной сиреной.





#### ВНИМАНИЕ!

Если на охране с отключенной сиреной включится режим тревоги, сирена звучать не будет (за исключением того случая, когда будет несанкционированно включено зажигание), индикация о включении режима тревоги отобразится на брелоке с дисплеем.

#### 3.1.4 Постановка на охрану с отключенными зонами предупреждения датчиков

Для постановки на охрану с выключенной зоной предупреждения датчика удара (1-го датчика) нажмите кнопку , а затем после звукового сигнала брелока в течение 4 секунд нажмите кнопку  повторно. Сирена подаст 1, а затем 2 коротких сигнала, указатели поворотов мигнут 1 раз, замки дверей закроются. Светодиодные индикаторы начнут редко мигать. На брелоке с дисплеем появится индикация постановки на охрану с выключенной зоной предупреждения 1-го датчика.



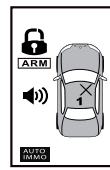

Для постановки на охрану с выключенной зоной предупреждения 2-го датчика нажмите кнопку , а затем после звукового сигнала брелока в течение 4 секунд нажмите кнопку . Сирена подаст 1, а затем 2 коротких сигнала, указатели поворотов мигнут 1 раз, замки дверей закроются. Светодиодные индикаторы начнут редко мигать. На брелоке с дисплеем появится индикация постановки на охрану с выключенной зоной предупреждения 2-го датчика.



### Примечание

Зоны предупреждения обоих датчиков можно отключать для одного цикла охраны вместе.

#### 3.1.5 Постановка на охрану с отключенными датчиками



Для постановки на охрану с отключенным датчиком удара (1-м датчиком) нажмите кнопку , затем после звукового сигнала брелока в течение 4 секунд нажмите кнопку  2 раза. Сирена последовательно подаст 1, 2 и 3 коротких сигнала, указатели поворотов мигнут 1 раз, замки дверей закроются. Светодиодные индикаторы начнут редко мигать. На брелоке с дисплеем появится индикация постановки на охрану с отключенным 1-м датчиком.



### Примечание

Оба датчика можно отключать для одного цикла охраны вместе.

#### 3.1.6 Постановка на охрану с работающим двигателем (функция F16)

Для постановки на охрану с работающим двигателем нажмите и удерживайте кнопку  (при этом зажигание должно быть включенным) до получения подтверждающего сигнала сирены. Основные и дополнительный светодиодные индикаторы начнут мигать. В течение 15 секунд после подтверждающего сигнала сирены необходимо выключить зажигание ключом (двигатель автомобиля продолжит работать), покинуть автомобиль, закрыть двери, и в течение 5 секунд, после закрытия, нажать кнопку  брелока. Сирена подаст 1 сигнал. Указатели поворотов начнут мигать 1 раз в секунду, информируя окружающих о работе двигателя, замки дверей закроются. На дисплее брелока появится индикация режима.



Режим предполагает неограниченное время работы двигателя. При этом индикатор часов показывает проработавшее время двигателя.

### Примечание

Для возврата в нормальный режим охраны нажмите кнопку . Двигатель заглухнет.

### ВНИМАНИЕ!

- Если на охране при работающем двигателе будут открыты двери, капот или багажник система заблокирует двигатель и включит режим тревоги.
- В режиме охраны с работающим двигателем датчики не работают.

#### 3.1.7 Снятие с охраны

Для снятия с охраны нажмите кнопку . Сирена подаст 2 коротких сигнала, указатели поворотов мигнут 2 раза, замки дверей откроются и светодиодные индикаторы погаснут.

### Примечание

- Если активирована функция F3 (автоматический возврат системы на охрану), то при снятии с охраны светодиодные индикаторы начнут часто мигать, указывая на то, что через 30 секунд система включит режим охраны. На брелоке с дисплеем появится индикация снятия с охраны и начнет мигать надпись **ARM**.

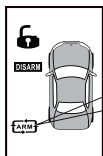

- Если в течение 30 секунд после снятия с охраны, будет открыта одна из дверей, индикаторы погаснут, и режим постановки на охрану будет отключен на 1 цикл. Мигающая надпись **ARM** исчезнет.
- Попытка отключить режим тревоги приведет только к отключению сигналов сирены. Система не будет снята с охраны. Для снятия системы с охраны, необходимо нажать кнопку  еще раз.



### ВНИМАНИЕ!



Если сигнализация срабатывала в Ваше отсутствие, то при снятии ее с охраны сирена подаст 4 коротких сигнала, указатели поворотов мигнут 5 раз, а светодиодные индикаторы начнут мигать по коду, который соответствует зоне, сработавшей в Ваше отсутствие. На брелоке с дисплеем появится индикация причины срабатывания сигнализации (см. пункты 4.4.2).

#### 3.1.8 Беззвучное снятие с охраны

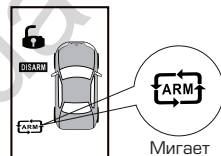
Для снятия с охраны без звуковых сигналов нажмите кнопку  любого брелока и удерживайте ее более 2 секунд. Система снимется с охраны, сигналы сирены не подадутся, указатели поворотов мигнут 2 раза, замки дверей откроются и светодиодные индикаторы погаснут. На брелоке с дисплеем появится индикация снятия с охраны и начнет мигать надпись **ARM**.



#### 3.1.9 Снятие с охраны при работающем двигателе

Для снятия с охраны при работающем двигателе нажмите кнопку , двигатель заглухнет. Нажмите кнопку  повторно, сирена подаст 2 коротких сигнала, указатели поворотов мигнут 2 раза, замки дверей откроются и светодиодные индикаторы погаснут. На брелоке с дисплеем появится индикация снятия с охраны и начнет мигать надпись **ARM**.

#### 3.1.10 Режим «Паника»

Для включения режима «Паника» нажмите и удерживайте кнопку  более 2 секунд. Сирена начнет подавать звуковые сигналы, замки дверей закроются и указатели поворотов начнут мигать. На брелоке появится индикация режима «Паника». Для отключения данного режима нажмите любую кнопку. При этом система будет находиться в режиме охраны.

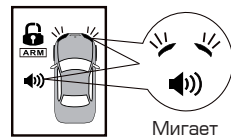

#### 3.1.11 Режим «Поиск автомобиля»

Для поиска автомобиля на стоянке в режиме охраны нажмите кнопку  не ранее, чем через 8 секунд после постановки системы на охрану. Сирена подаст 5 коротких сигналов, указатели поворотов мигнут 5 раз.



### Примечание

- Если система была поставлена на охрану с отключенной сиреной, то при включении режима «Поиск автомобиля», указатели поворотов мигнут 5 раз, сигналы сирены не подадутся.
- В зависимости от типа используемой аварийной световой сигнализации количество вспышек может отличаться от указанного выше.

## 4. Индикация состояния системы

### 4.1 Дистанционная проверка состояния системы

Для проверки текущего состояния системы кратковременно нажмите кнопку  на брелоке с дисплеем. Система сообщит о своем текущем состоянии:

- Если брелок в зоне действия системы и все закрыто (зоны охраны в норме) – брелок подаст 1 короткий сигнал (система на охране) или 2 коротких сигнала (система снята с охраны).
- Если были нарушения (в режиме охраны) или открыты зоны возможной охраны (система не на охране), то на дисплее брелока появятся значок нарушенной (открытой) зоны охраны и брелок подаст 2 серии звуковых сигналов.
- Если брелок вне зоны действия системы – через 3 секунды брелок подаст 2 вибро-сигнала, а подсветка дисплея 2 раза коротко вспыхнет.

### 4.2 Сигналы при постановке на охрану

При стандартной постановке системы на охрану, сирена подаст 1 сигнал, указатели поворотов мигнут 1 раз.

Система имеет возможность программно отключать звуковые сигналы при постановке на охрану (функция F5).

Если при постановке на охрану:

- **не были закрыты двери**, то через 8/15/60 секунд (функция F13) сирена подаст 3 сигнала, брелок с дисплеем подаст 2 серии сигналов, состоящих из 1 длинного и 3 коротких. На брелоке с дисплеем появится индикация незакрытой двери.
- **не был закрыт багажник**, то через 5 секунд сирена подаст 4 сигнала, брелок с дисплеем подаст 2 серии сигналов, состоящих из 1 длинного и 4 коротких. На брелоке с дисплеем появится индикация незакрытого багажника.
- **не был закрыт капот**, то через 5 секунд сирена подаст 5 сигналов, брелок с дисплеем подаст 2 серии сигналов, состоящих из 1 длинного и 5 коротких. На брелоке с дисплеем появится индикация незакрытого капота.



### 4.3 Сигналы при снятии с охраны

При стандартном снятии системы с охраны, сирена подаст 2 сигнала, указатели поворотов мигнут 2 раза.

Если в режиме охраны система срабатывала, то при снятии с охраны сирена подаст 4 сигнала, указатели поворотов мигнут 5 раз. На брелоке с дисплеем на 3 секунды появится индикация сработавшей зоны.

Система имеет возможность программно отключать звуковые сигналы при снятии с охраны (функция F5).

#### **Примечание**

*В зависимости от типа используемой аварийной световой сигнализации количество вспышек может отличаться от указанного выше.*

## 4.4 Сигналы светодиодных индикаторов

### 4.4.1 При постановке на охрану

Основные и дополнительный светодиодные индикаторы	Режим
4 вспышки.....пауза в течение 8/15/60 секунд	Постановка на охрану с открытой дверью

### 4.4.2 При снятии с охраны

Основные и дополнительный светодиодные индикаторы	Режим
2 вспышки.....пауза	В режиме охраны срабатывала зона предупреждения датчиков
3 вспышки.....пауза	В режиме охраны срабатывала основная зона датчиков
4 вспышки.....пауза	В режиме охраны открывалась дверь/двери
5 вспышек.....пауза	В режиме охраны открывался багажник
6 вспышек.....пауза	В режиме охраны открывался капот
7 вспышек.....пауза	В режиме охраны была попытка несанкционированного включения зажигания

#### Примечание

После включения зажигания светодиодные индикаторы перестанут мигать, информация о причине срабатывания системы стирается из памяти.

### 4.4.3 Прочие режимы

















Основные и дополнительный светодиодные индикаторы	Режим
Часто мигают	Пассивная постановка на охрану/режим Anti-Hi-Jack
Редко мигают	Система поставлена на охрану
Выключены	Система снята с охраны
Горят постоянно	Режим VALET
Часто мигают	Система поставлена на охрану с работающим двигателем



## 4.5 Сигналы на брелоке с дисплеем

### 4.5.1 Сигналы тревоги при включенном режиме охраны

Если при включенном режиме охраны сработает любая из охраняемых зон, система включает режим тревоги на 30 секунд (непрерывные сигналы сирены, мигание указателей поворотов и светодиодных индикаторов). Если брелок с дисплеем находится в зоне действия системы, на него поступит информация о причине срабатывания системы.

Причина срабатывания	Звук	Вибросигнал	Индикация
Срабатывание системы по зоне предупреждения датчика удара (1-го датчика)	5 сигналов		
Срабатывание системы по зоне предупреждения 2-го датчика	5 сигналов		
Срабатывание системы по зоне тревоги датчика удара (1-го датчика)	Мелодия 1		
Срабатывание системы по зоне тревоги 2-го датчика	Мелодия 1		
Срабатывание системы при открытии замка багажника	Мелодия 2 + 2 сигнала		
Срабатывание системы при открытии дверей	Мелодия 3 + 3 сигнала		
Срабатывание системы при открытии капота	Мелодия 4 + 4 сигнала		
Срабатывание системы при попытке включения зажигания	Мелодия 5 + 5 сигналов		

### 4.5.2 Дополнительные сигналы

Система имеет возможность оповещать владельца о снятии с охраны брелоком, который находится у посторонних лиц. Для этого включите функцию F14 (заводская установка – включено). В этом случае при снятии с охраны «посторонним» брелоком, на брелоке с дисплеем появится индикация снятия с охраны.

## 5. Дополнительные возможности постановки на охрану

### 5.1 Автоматический возврат системы на охрану (функция F3)

Система автоматически станет на охрану (функция F3 включена) через 30 секунд после снятия с охраны, если в течение этого времени не было включено зажигание, открыта одна из дверей или багажник. При этом сирена подаст 1 короткий звуковой сигнал, указатели поворотов мигнут 1 раз. Светодиодные индикаторы начнут редко мигать. Замки дверей закроются. На брелоке с дисплеем появится индикация постановки на охрану.

#### **Примечание**

*В течение 30 секунд после снятия системы с охраны светодиодные индикаторы часто мигают, а на дисплее брелока мигает надпись **ARM**.*

### 5.2 Пассивная постановка системы на охрану (функция F7)

Система автоматически станет на охрану (функция F7 включена) через 30 секунд после выключения зажигания и закрытия последней двери.

Указатели поворотов мигнут 2 раза, сирена подаст 2 коротких сигнала. Светодиодные индикаторы начнут часто мигать. На брелоке с дисплеем появится индикация режима пассивной постановки на охрану. По истечении 30 секунд система включит режим охраны. При этом сирена подаст 1 короткий звуковой сигнал, указатели поворотов мигнут 1 раз. На брелоке с дисплеем появится индикация постановки на охрану.

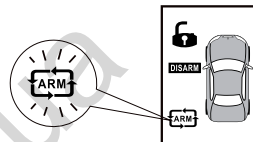

#### **Примечание**

*Если во время 30-секундного отсчета будет открыта дверь автомобиля, то работа таймера пассивной постановки на охрану будет остановлена. Когда все двери будут закрыты, система начнет цикл пассивной постановки на охрану сначала. По его окончании включится режим охраны. Пассивная блокировка отключается включением зажигания.*

#### **ВНИМАНИЕ!**

Если функция F7 запрограммирована «с закрытием замков дверей», замки дверей автомобиля при пассивной постановке на охрану будут закрыты.

### 5.3 Постановка системы на охрану без брелока (функция F6)

Система может быть поставлена на охрану без брелока с помощью штатного ключа от двери автомобиля или кнопки VALET.

#### 5.3.1 Постановка на охрану без брелока с помощью штатного ключа

Для этого откройте дверь при включенном зажигании. Выключите зажигание, выйдите из автомобиля и закройте дверь и замок двери водителя с помощью штатного ключа (при наличии и подключении 5-проводного привода ЦЗ). Система станет на охрану. При этом замки остальных дверей закроются. Сирена подаст 1 короткий сигнал, указатели поворотов мигнут 1 раз. На брелоке с дисплеем появится индикация постановки на охрану. Подробное описание режима – см. пункт 10.9.

#### 5.3.2 Постановка на охрану без брелока с помощью кнопки VALET

Для этого откройте дверь при включенном зажигании. Выключите зажигание и нажмите кнопку VALET 1 раз, затем выйдите из автомобиля и закройте дверь.



Через 1 секунду система станет на охрану. При этом замки дверей закроются. Сирена подаст 1 короткий сигнал, указатели поворотов мигнут 1 раз. На брелоке с дисплеем появится индикация постановки на охрану.

## 6. Отключение системы

### 6.1 Сервисный режим VALET

Активация сервисного режима VALET временно отключает все функции охраны системы, за исключением функции дистанционного закрытия и открытия замков дверей автомобиля. Данный режим позволяет не передавать брелоки системы сотруднику парковки или механику станции технического обслуживания.

#### 6.1.1 Включение режима VALET

Включите зажигание и не позднее 10 секунд нажмите и удерживайте одновременно более 2 секунд кнопки  и  брелока или в течение 5 секунд удерживайте кнопку VALET. Прозвучит 1 продолжительный и 1 короткий сигнал sireны.

Светодиодные индикаторы начнут гореть постоянно. На брелоке с дисплеем появится индикация режима VALET.

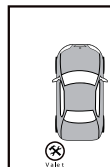



#### **Примечание**

В режиме VALET каждое выключение зажигания будет сопровождаться 2-мя короткими сигналами sireны.

#### **ВНИМАНИЕ!**

Не забудьте отключить сервисный режим VALET, если в этом нет необходимости.

#### 6.1.2 Выключение режима VALET

Включите зажигание и не позднее 10 секунд нажмите и удерживайте одновременно более 2 секунд кнопки  и  брелока или в течение 5 секунд удерживайте кнопку VALET. Сирена подает 1 продолжительный и 2 коротких сигнала. Светодиодные индикаторы погаснут. На брелоке с дисплеем индикация режима VALET исчезнет.

### 6.2 Аварийное отключение системы

Система может быть отключена без использования брелока. Эта функция предусмотрена на тот случай, если брелок потерян или неисправен, а также для выхода из режима Anti-Hi-Jack.

#### 6.2.1 Аварийное отключение системы кнопкой VALET

Если функция F19 запрограммирована на аварийное отключение системы кнопкой VALET (заводская установка), то для отключения системы:

- Откройте дверь автомобиля (включится режим тревоги)
- Включите зажигание
- Нажмите и удерживайте в течение 5 секунд кнопку VALET
- Сигналы тревоги отключатся

#### **Примечание**

При аварийном отключении кнопкой VALET система в режим VALET не входит.

#### 6.2.2 Аварийное отключение системы PIN-кодом

Если функция F19 запрограммирована на аварийное отключение системы PIN-кодом, то для отключения системы:

- Откройте дверь автомобиля (включится режим тревоги)
- Включите зажигание
- Нажмите кнопку VALET количество раз, соответствующей первой цифре текущего PIN-кода. При этом при каждом нажатии на кнопку VALET будут вспыхивать светодиодные индикаторы

- Подождите 1 секунду, пока светодиодные индикаторы не мигнут длинной вспышкой, подтверждая ввод первой цифры PIN-кода
- Нажмите кнопку VALET количество раз, соответствующей второй цифре текущего PIN-кода. При этом при каждом нажатии на кнопку VALET будут вспыхивать светодиодные индикаторы
- Подождите 1 секунду, пока светодиодные индикаторы не мигнут длинной вспышкой, подтверждая ввод второй цифры PIN-кода
- Сигналы тревоги отключатся

**ВНИМАНИЕ!**

Если введен неправильный PIN-код (**заводской PIN-код – 25**), то новая попытка ввода возможна только после того, как сирена отработает 30-секундный цикл тревоги и светодиодные индикаторы начнут редко мигать.

130.com.ua

## 7. Защита автомобиля

### 7.1 Защита автомобиля при включенном режиме охраны

При постановке на охрану система включает блокировки цепей запуска и работы двигателя, берет под охрану все зоны защиты (концевые выключатели дверей, капота, багажника, датчики). Открытие капота, багажника, двери автомобиля или срабатывание зон тревоги датчиков приводит к немедленному срабатыванию системы и включению режима тревоги. В течение 30 секунд (1 цикл) будет работать сирена, указатели поворотов автомобиля будут мигать. После этого сигналы сирены и указателей поворотов прекратятся, и система вернется в режим охраны.

Если причина тревоги не устранена, то система отработает 8 циклов по 30 секунд. После этого соответствующая зона или датчик исключается из охраны до следующей постановки на охрану.

При несанкционированном включении зажигания количество циклов тревоги не ограничено.

Каждый раз, при постановке на охрану основные светодиодные индикаторы, расположенный в приемопередающем модуле, и дополнительный светодиодный индикатор начнут редко мигать.

Когда система находится на охране, любой сильный удар по кузову или стеклу автомобиля приведет к срабатыванию датчика удара и включению режима тревоги. Более слабые удары приведут к срабатыванию зоны предупреждения датчика удара, после чего сирена подаст 5 коротких сигналов



#### Примечание

- Датчик удара включается через 40 секунд после постановки системы на охрану.
- Датчик удара не имеет ограничений по количеству срабатываний зон.
- Если в режиме охраны 8 раз сработает зона предупреждения датчика, то система отключит ее, но после срабатывания зоны тревоги, зона предупреждения датчика опять подключается.

### 7.2 Защита автомобиля в режиме охраны при работающем двигателе

Открытие капота, багажника или любой двери автомобиля приведет к немедленному включению режима тревоги. Включатся блокировки цепей работы двигателя. Двигатель заглохнет. В течение 30 секунд будет работать сирена, указатели поворотов автомобиля будут мигать. После этого сигналы сирены и указателей поворотов прекратятся, система вернется в режим охраны (см. пункт 7.1).

### 7.3 Режим Anti-Hi-Jack (функция F9 – F10)

Данная система позволяет использовать 3 варианта активации режима Anti-Hi-Jack. Этот режим используется для предотвращения разбойного угона автомобиля.

#### 7.3.1 Активное включение режима Anti-Hi-Jack с помощью брелока (функция F9)

Для реализации активного включения режима Anti-Hi-Jack (функция F9 включена) при работающем двигателе нажмите и удерживайте кнопку  на брелоке с дисплеем более 2 секунд, до появления 1 вспышки указателей поворотов. На дисплее брелока появится значок режима Anti-Hi-Jack.

- Первый уровень режима (0 – 20 секунд). В течение 20 секунд после активации режима (вспышки указателей поворотов), ничего не происходит – сирена не работает, указатели поворотов не мигают.
- Второй уровень режима (20 – 40 секунд). Сирена начнет подавать серии коротких сигналов (4 сигнала . . . пауза), указатели поворотов и светодиодные индикаторы начнут мигать.



- **Третий уровень режима (40 – 60 секунд).** Сирена переходит в непрерывный режим работы, указатели поворотов и светодиодные индикаторы продолжают мигать, на брелоке с дисплеем появится звуковая и визуальная индикация режима Anti-Hi-Jack.
- **Четвертый уровень режима (60 – 80 секунд).** Сирена продолжает подавать непрерывные сигналы, указатели поворотов и светодиодные индикаторы продолжают мигать. Двигатель заблокируется. На брелоке с дисплеем начнет мигать значок режима Anti-Hi-Jack и включатся звуковые сигналы режима тревоги.
- **Через 100 секунд** после активации режима, звуковые сигналы сирены выключатся. Указатели поворотов и светодиодные индикаторы будут продолжать мигать. Двигатель останется заблокированным. Брелок будет периодически подавать сигналы тревоги, значок режима Anti-Hi-Jack на дисплее брелока исчезнет.

### 7.3.2 Пассивное включение режима Anti-Hi-Jack (функция F10)

Для реализации пассивного включения режима Anti-Hi-Jack (функция F10 включена) откройте и закройте одну из дверей автомобиля при работающем двигателе. Указатели поворотов мигнут 1 раз. На дисплее брелока появится значок режима Anti-Hi-Jack и надпись **(IN DOOR)**.

- **Первый уровень режима (0 – 20 секунд).** В течение 20 секунд после активации режима (вспышки указателей поворотов), ничего не происходит – сирена не работает, указатели поворотов не мигают.
- **Второй уровень режима (20 – 40 секунд).** Сирена начнет подавать серии коротких звуковых сигналов (4 сигнала . . . пауза), указатели поворотов и светодиодные индикаторы начнут мигать.
- **Третий уровень режима (40 – 60 секунд).** Сирена переходит в непрерывный режим работы, указатели поворотов и светодиодные индикаторы продолжают мигать.
- **Четвертый уровень режима (60 – 80 секунд).** Сирена продолжает подавать непрерывные сигналы, указатели поворотов и светодиодные индикаторы продолжают мигать. Двигатель заблокируется. На брелоке с дисплеем начнет мигать значок режима Anti-Hi-Jack и включатся звуковые сигналы режима тревоги.
- **Через 100 секунд** после активации режима, звуковые сигналы сирены выключатся. Указатели поворотов и светодиодные индикаторы будут продолжать мигать. Двигатель останется заблокированным. Брелок будет периодически подавать сигналы тревоги, значок режима Anti-Hi-Jack и надпись **(IN DOOR)** на дисплее брелока исчезнет.



### 7.3.3 Пассивное включение режима Anti-Hi-Jack из режима ожидания

Для реализации пассивного включения режима Anti-Hi-Jack из режима ожидания (функция F10\_3 включена) при работающем двигателе нажмите и удерживайте кнопку  брелока с дисплеем более 2 секунд, пока сирена не подаст 1 короткий сигнал. Светодиодные индикаторы начнут часто мигать, извещающая о включенном режиме ожидания.

Откройте и закройте одну из дверей автомобиля при работающем двигателе. Указатели поворотов мигнут 1 раз. На дисплее брелока появится значок режима Anti-Hi-Jack и надпись **(IN DOOR)**. Светодиодные индикаторы перестанут мигать, извещающая об активации режима.

- **Первый уровень режима (0 – 20 секунд).** В течение 20 секунд после активации режима (вспышки указателей поворотов), ничего не происходит – сирена не работает, указатели поворотов не мигают.
- **Второй уровень режима (20 – 40 секунд).** Сирена начнет подавать серии коротких звуковых сигналов (4 сигнала . . . пауза), указатели поворотов и светодиодные индикаторы начнут мигать.
- **Третий уровень режима (40 – 60 секунд).** Сирена переходит в непрерывный режим работы, указатели поворотов и светодиодные индикаторы продолжают мигать.
- **Четвертый уровень режима (60 – 80 секунд).** Сирена продолжает подавать непрерывный звуковой сигнал, указатели поворотов и светодиодные индикаторы продолжают мигать. Двигатель заблокируется. На брелоке с дисплеем начнет мигать значок режима Anti-Hi-Jack и включатся звуковые сигналы режима тревоги.



- Через 100 секунд после активации режима, звуковые сигналы сирены выключатся. Указатели поворотов и светодиодные индикаторы будут продолжать мигать. Двигатель останется заблокированным. Брелок будет периодически подавать сигналы тревоги, значок режима Anti-Hi-Jack и надпись (**IN DOOR**) на дисплее брелока исчезнут.

Если двери не открывались, а есть необходимость выйти из автомобиля, необходимо отключить режим ожидания. Для этого нажмите и удерживайте кнопку  брелока с дисплеем более 2 секунд, пока сирена не подаст 2 коротких сигнала. Светодиодные индикаторы перестанут мигать, извещая о выключении режима ожидания.

### 7.3.4 Отключение режима Anti-Hi-Jack

Отключение режима Anti-Hi-Jack в течение 60 секунд после его активации (до включения блокировки цепей запуска и работы двигателя) производится однократным нажатием любой кнопки брелока. Брелок подаст 2 сигнала.

Отключение режима Anti-Hi-Jack по истечению 60 секунд (двигатель заблокирован) возможен только с помощью аварийного выключения системы (см. пункт 6.2).

## 7.4 Пассивная блокировка двигателя – иммобилайзер (функция F8)

### 7.4.1 Активация режима пассивной блокировки двигателя

Для активации пассивной блокировки двигателя (функция F8 включена) выключите зажигание. Двигатель автомобиля будет заблокирован через 30 секунд. Или после выключения зажигания, откройте любую дверь. Двигатель автомобиля будет заблокирован моментально. На брелоке с дисплеем появится индикация пассивной блокировки двигателя. Светодиодные индикаторы начнут мигать сериями 2 вспышки...пауза.

В любой момент времени может быть включен «полный» режим охраны, при нажатии на кнопку  брелока. При этом сирена подаст 1 сигнал, указатели поворотов мигнут 1 раз. На брелоке с дисплеем появится индикация режима охраны.



### ВНИМАНИЕ!

При активации пассивной блокировки двигателя двери автомобиля не закрываются. Режим тревоги не включается по открытию дверей, капота, багажника или от датчиков, подключенных к системе.

### Примечание

Если активирован режим «Турботаймер», система задержит включение блокировки цепей работы двигателя на время работы турботаймера (функция F17). По истечению запрограммированного времени двигатель будет автоматически выключен. Включатся все блокировки цепей в режиме пассивной блокировки двигателя.

### 7.4.2 Отключение режима пассивной блокировки двигателя

Отключение режима пассивной блокировки двигателя в любой момент времени производится нажатием кнопки  брелока. Брелок подаст 2 коротких сигнала, блокировка двигателя отключится. Индикация пассивной блокировки двигателя на брелоке с дисплеем исчезнет.

## 8. Дополнительные сервисные функции системы

### 8.1 Вызов из салона автомобиля

Система имеет возможность вызова брелока с дисплеем из салона автомобиля. Для этого нажмите и удерживайте кнопку «CALL» на приемопередающем модуле более 5 секунд. При этом указатели поворотов мигнут 5 раз, брелок с дисплеем подаст 6 звуковых сигнала. На дисплее появится индикация режима вызова из салона автомобиля.



### 8.2 Управление замками дверей при включении или выключении зажигания (функции F1/F2)

Система имеет возможность закрывать замки дверей автомобиля через 10 секунд после включения зажигания (функция F1 включена). Если какая-либо из дверей будет в этот момент открыта, замки дверей не закроются.

При выключении зажигания (функция F2 включена) замки дверей автомобиля автоматически открываются без задержки.

### 8.3 Дополнительный вход «+» (функция F20)

Система имеет дополнительный вход положительной полярности (**красно-черный провод**) для предупреждения при движении автомобиля задним ходом с сигналами sireны и без них, дополнительное закрытие ЦЗ автомобиля при подаче сигнала на этот провод (например – педаль тормоза) и двухэтапное отключение блокировки двигателя.

#### 8.3.1 Сигналы предупреждения при движении задним ходом с сигналами sireны

При начале движения автомобиля задним ходом (функция F20\_1 включена) указатели поворотов начнут мигать, сирена начнет подавать короткие сигналы.

#### **Примечание**

При движении задним ходом, сигналы sireны могут оперативно отключаться при нажатии на кнопку  брелока. При этом указатели поворотов продолжают мигать до выключения передачи заднего хода.

#### 8.3.2 Сигналы предупреждения при движении задним ходом

При начале движения автомобиля задним ходом (функция F20\_2 включена) указатели поворотов начнут мигать, но без сигналов sireны.

#### 8.3.3 Дополнительное закрытие центрального замка

Если подать на дополнительный вход «+» сигнал, например, от педали ножного тормоза (функция F20\_3 включена), система подаст импульс на закрытие ЦЗ.

#### 8.3.4 Двухэтапное отключение блокировки двигателя

Если функция F20\_4 включена, то после снятия системы с охраны работа двигателя по-прежнему будет заблокирована, о чем будет напоминать надпись **AUTO IMMO** на дисплее брелока.

Чтобы отключить блокировку, необходимо дополнительно нажать на кнопку  брелока или нажать педаль ножного тормоза, если к ней подключен **красно-черный провод**. Блокировка отключится, надпись **AUTO IMMO** на дисплее брелока исчезнет.

### 8.4 Дистанционное управление дополнительными устройствами (выход канала CH2)

Система имеет дополнительный слаботочный («-») выход CH2 (**серый провод**) для дистанционного открытия замка багажника автомобиля.

### 8.4.1 Дистанционное открытие замка багажника

Для дистанционного открытия замка багажника нажмите и удерживайте в течение 2 секунд кнопку  брелока. Если система находится в режиме охраны, датчики отключатся, и из охраны исключится зона багажника, на брелоке с дисплеем появится индикация открытого замка багажника. Замок багажника откроется (при соответствующих подключениях).

Если в течение минуты багажник не будет закрыт, брелок с дисплеем будет подавать серию коротких сигналов, повторяющийся каждые 30 секунд.

После закрытия багажника указатели поворотов мигнут 1 раз, датчик удара и багажник через 15 секунд вновь подключатся в охраняемый периметр, о чем подтвердят указатели поворотов, мигнув еще 1 раз.

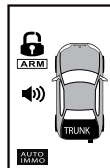

## 8.5 Дистанционное управление дополнительными устройствами (выход канала СН3)

Система имеет дополнительный слаботочный («-») выход СН3 (бело-черный провод) для активации канала на 30 секунд при постановке системы на охрану (автоматическое закрытие окон).

### 8.5.1 Активация канала на 30 секунд при постановке системы на охрану (автоматическое закрытие окон)

Для автоматического закрытия окон автомобиля поставьте систему на охрану. При этом окна автомобиля автоматически закроются (если выполнены соответствующие подключения).



## 8.6 Дистанционное управление дополнительными устройствами (выход канала СН4 – функция F15)

Система имеет дополнительный слаботочный («-») выход СН4 (желто-черный провод) для управления различными дополнительными устройствами, подключаемыми к системе.



Данный выход используется для:



- раздельного открытия замков дверей (сначала замок двери водителя, затем замки остальных дверей)
- активация канала с брелока для управления дополнительными устройствами («Защелка») – заводская установка (независимо от состояния зажигания)

### 8.6.1 Раздельное открытие замков дверей

Для раздельного открытия замков дверей (сначала замок водительской двери, а затем замки остальных дверей (функция F15\_1 включена) при включенном режиме охраны нажмите кнопку  брелока. При этом система снимется с охраны, откроется замок водительской двери. При повторном нажатии кнопки  брелока откроются замки всех остальных дверей.

### 8.6.2 Управление дополнительными устройствами с брелока («Защелка»)

Для управления дополнительными устройствами с брелока (функция F15\_2 включена) нажмите и удерживайте одновременно кнопки  и  брелока более 2-х секунд. Прозвучит 1 сигнал сирены. Устройство будет включенным неограниченно долго.

Для выключения устройства, управляемого данным каналом нажмите и удерживайте одновременно кнопки  и  брелока более 2-х секунд. Прозвучат 2 сигнала сирены. Устройство выключится.

## 8.7 Дистанционное управление дополнительными устройствами (выход канала СН5 – функция F16)

Система имеет дополнительный слаботочный («-») выход СН5 (серо-черный провод) для управления различными дополнительными устройствами, подключаемыми к системе.



Данный выход используется для:

- активации канала на 30 секунд при снятии системы с охраны («вежливая подсветка» салона)
- охраны с работающим двигателем (неограниченно)
- реализации режима «Турботаймер»



### 8.7.1 Активация канала на 30 секунд при снятии системы с охраны («вежливая подсветка» салона)

Для реализации режима «вежливой подсветки» салона на 30 секунд снимите систему с охраны (функция F16 запрограммирована на данное значение). При этом включится подсветка салона. При включении зажигания подсветка выключится, не дожидаясь истечения 30 секунд.

### 8.7.2 Режим «Охрана с работающим двигателем»

Для постановки на охрану с работающим двигателем (функция F16\_2 включена) нажмите и удерживайте кнопку  (при этом зажигание должно быть включенным) до получения подтверждающего сигнала sireны. Светодиодные индикаторы начнут часто мигать. В течение 15 секунд после подтверждающего сигнала sireны необходимо выключить зажигание (двигатель автомобиля продолжит работать), покинуть автомобиль, закрыть двери, и в течение 5 секунд после закрытия двери нажать кнопку  брелока. Автомобиль станет на охрану с работающим двигателем. Sирена подает 1 сигнал. Указатели поворотов начнут мигать 1 раз в секунду, информируя окружающих о работе двигателя. На дисплее брелока появится индикация о работающем двигателе.

Режим предполагает *неограниченное* время работы двигателя. В данном режиме индикатор часов брелока с дисплеем показывает проработавшее время двигателя в режиме охраны и начнет мигать надпись **ARM**.

Для снятия с охраны при работающем двигателе нажмите кнопку , двигатель заглухнет. Нажмите кнопку  повторно, система снимется с охраны, сирена подаст 2 коротких сигнала, указатели поворотов мигнут 2 раза, светодиодные индикаторы погаснут. На брелоке с дисплеем появится индикация снятия с охраны.

Если в режиме «Охрана с работающим двигателем» включится режим тревоги, система заблокирует работу двигателя и включит сигналы тревоги.

#### **Примечание**

Датчики в данном режиме не работают.

### 8.7.3 Режим «Турботаймер»

Для реализации режима «Турботаймер» (функция F16\_3 включена), а в функции F17 должно быть выбрано время работы режима) включите зажигание. Зажигание должно быть включенным *не менее 60 секунд*. Выключите зажигание (двигатель при этом продолжит работать), откройте двери, выйдите из автомобиля, закройте двери и нажмите кнопку  брелока. Система станет на охрану, сирена подает 1 короткий сигнал, а указатели поворотов начнут мигать 1 раз в секунду, информируя окружающих о работе двигателя. На брелоке с дисплеем появится индикация режима «Турботаймер». Индикатор часов будет периодически переключаться с режима часов в режим оставшегося времени работы режима «Турботаймер».

Режим предполагает работу двигателя на 1, 3 или 5 минут (функция F17).

При необходимости, можно запрограммировать функцию F18 на дополнительное закрытие замков дверей после окончания режима «Турботаймер», так как на некоторых автомобилях после выключения двигателя происходит автоматическое открытие ЦЗ.

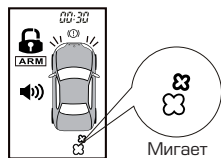
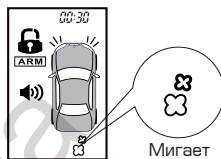

Для досрочного выключения режима «Турботаймер» нажмите кнопку  на брелоке. Система снимется с охраны, двигатель заглухнет. Сирена подаст 2 сигнала, указатели поворотов мигнут 2 раза, на брелоке с дисплеем исчезнет индикация режима «Турботаймер» и начнет мигать надпись **ARM**.

Если в режиме «Турботаймер» включится режим тревоги, система заблокирует работу двигателя и включит сигналы тревоги.



**Примечание**

Датчики в данном режиме не работают.

**8.8 Дистанционное управление дополнительными устройствами (выход канала СН6 – функция F21)**

Система имеет дополнительный слаботочный («-») выход СН6 (**коричнево-черный провод**) таймерного канала для управления различными дополнительными устройствами, подключаемыми к системе.



Данный канал используется для:

- управления таймерным каналом при постановке системы на охрану (вариант «А»)
- управления таймерным каналом при постановке системы на охрану (вариант «Б»)
- управления таймерным каналом с брелока в любой момент времени (вариант «А»)
- управления таймерным каналом с брелока в любой момент времени (вариант «Б»)

**8.8.1 Управление таймерным каналом при постановке системы на охрану (вариант «А»)**

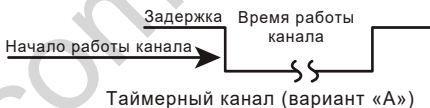
Если запрограммирована функция F21\_1 (таймерный канал при постановке системы на охрану (вариант «А»)), то при постановке системы на охрану нужное устройство будет включено с заданной задержкой на запрограммированное время.





Для программирования длительности работы канала (1 – 120 секунд) при программировании функции F21\_1 (1 короткий сигнал сирены) нажмите кнопку  брелока 1 раз, сирена подаст 1 короткий сигнал – начнется отсчет длительности работы канала. При этом указатели поворотов начнут мигать. По завершению отсчета необходимого времени, еще раз нажмите кнопку  брелока. Сирена подаст 2 коротких сигнала, указатели поворотов погаснут. Длительность работы канала будет запрограммирована.



**Примечание**

- Если кнопка  не будет нажата второй раз при отсчете длительности работы канала, то система автоматически выйдет из режима программирования.
- Заводская установка длительности работы канала – 1 секунда.

Если задержка включения канала не нужна (ноль секунд), то после окончания программирования длительности работы канала, нажмите кнопку **VALET** и перейдите к следующей функции или включите зажигание, чтобы выйти из режима программирования функций.

Для программирования задержки включения канала (1 – 120 секунд), после программирования длительности работы канала, нажмите кнопку  брелока 1 раз, сирена подаст 1 короткий сигнал – начнется отсчет длительности задержки включения канала. При этом указатели поворотов начнут мигать. По завершению отсчета необходимого времени еще раз нажмите кнопку  брелока. Сирена подаст 2 коротких сигнала, указатели поворотов погаснут. Длительность задержки включения канала будет запрограммирована.

Нажмите кнопку **VALET** и перейдите к следующей функции или включите зажигание, чтобы выйти из режима программирования функций.



**Примечание**

- Если кнопка **II** не будет нажата второй раз при отсчете задержки включения канала, то система автоматически выйдет из режима программирования.
- Заводская установка задержки включения канала – 0 (ноль) секунд.



**ВНИМАНИЕ!**

- Если система снимется с охраны до истечения заданного времени работы таймерного канала, то канал отключается.
- Перед установкой времени таймерного канала или при его изменении, необходимо произвести общий сброс на заводские установки (во избежание получения неправильных временных интервалов).

**8.8.2 Управление таймерным каналом при постановке системы на охрану (вариант «Б»)**

Время работы канала состоит из двух импульсов. Первый импульс с постоянной длительностью 1 секунда и второй импульс с программируемой длительностью.

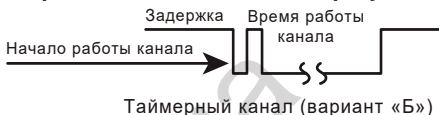

Если запрограммирована функция F21\_2 (таймерный канал при постановке системы на охрану (вариант «Б»)), то для включения канала необходимо поставить систему на охрану. Нужное устройство будет включено с заданной задержкой на запрограммированное время.

Для программирования длительности работы канала (второй импульс 1 – 120 секунд) при программировании функции F21\_2 (2 коротких сигнала сирены) нажмите кнопку **⊗** брелока 1 раз, сирена подаст 1 короткий сигнал – начнется отсчет длительности работы канала. При этом указатели поворотов начнут мигать. По завершению отсчета необходимого времени, еще раз нажмите кнопку **⊗** брелока. Сирена подаст 2 коротких сигнала, указатели поворотов погаснут. Длительность работы канала будет запрограммирована.



**Примечание**

- Если кнопка **⊗** не будет нажата второй раз при отсчете длительности работы канала, то система автоматически выйдет из режима программирования.
- Заводская установка длительности работы канала – 1 секунда.

Если задержка включения канала не нужна (ноль секунд), то после окончания программирования длительности работы канала, нажмите кнопку **VALET** и перейдите к следующей функции или включите зажигание, чтобы выйти из режима программирования функций.

Для программирования задержки включения канала (1 – 120 секунд), после программирования длительности работы канала, нажмите кнопку **II** брелока 1 раз, сирена подаст 1 короткий сигнал – начнется отсчет длительности задержки включения канала. При этом указатели поворотов начнут мигать. По завершению отсчета необходимого времени, еще раз нажмите кнопку **II** брелока. Сирена подаст 2 коротких сигнала, указатели поворотов погаснут. Длительность задержки включения канала будет запрограммирована.

Нажмите кнопку **VALET** и перейдите к следующей функции или включите зажигание, чтобы выйти из режима программирования функций.



**Примечание**

- Если кнопка **II** не будет нажата второй раз при отсчете задержки включения канала, то система автоматически выйдет из режима программирования.
- Заводская установка задержки включения канала – 0 (ноль) секунд.



**⚠ ВНИМАНИЕ!**

- Если система снимается с охраны до истечения заданного времени работы таймерного канала, то канал отключается.
- Перед установкой времени таймерного канала или при его изменении, необходимо произвести общий сброс на заводские установки (во избежание получения неправильных временных интервалов).

**8.8.3 Управление таймерным каналом с брелока в любой момент времени (вариант «А»)**

Если запрограммирована функция F21\_3 (таймерный канал с брелока в любой момент времени (вариант «А»)), то для включения канала нажмите и удерживайте в течение 2 секунд кнопки **Ⓜ** и **Ⓜ** на брелоке с дисплеем. Нужное устройство будет включено с заданной задержкой на запрограммированное время.



Для программирования длительности работы канала (1 – 120 секунд) при программировании функции F21\_3 (3 коротких сигнала сирены) нажмите кнопку **Ⓜ** брелока 1 раз, сирена подаст короткий сигнал – начнется отсчет длительности работы канала. При этом указатели поворотов начнут мигать. По завершению отсчета необходимого времени, еще раз нажмите кнопку **Ⓜ** брелока. Сирена подаст 2 коротких сигнала, указатели поворотов погаснут. Длительность работы канала будет запрограммирована.

**🌀 Примечание**

- Если кнопка **Ⓜ** не будет нажата второй раз при отсчете длительности работы канала, то система автоматически выйдет из режима программирования.
- Заводская установка длительности работы канала – 1 секунда.

Если задержка включения канала не нужна (ноль секунд), то после окончания программирования длительности работы канала, нажмите кнопку **VALET** и перейдите к следующей функции или включите зажигание, чтобы выйти из режима программирования функций.

Для программирования задержки включения канала (1 – 120 секунд), после программирования длительности работы канала, нажмите кнопку **Ⓜ** брелока 1 раз, сирена подаст короткий сигнал – начнется отсчет длительности задержки включения канала. При этом указатели поворотов начнут мигать. По завершению отсчета необходимого времени еще раз нажмите кнопку **Ⓜ** брелока. Сирена подаст 2 коротких сигнала, указатели поворотов погаснут. Длительность задержки включения канала будет запрограммирована.

Нажмите кнопку **VALET** и перейдите к следующей функции или включите зажигание, чтобы выйти из режима программирования функций.

**🌀 Примечание**

- Если кнопка **Ⓜ** не будет нажата второй раз при отсчете задержки включения канала, то система автоматически выйдет из режима программирования.
- Заводская установка задержки включения канала – 0 (ноль) секунд.
- Таймерный канал отключается автоматически после окончания заданного времени или досрочно, для чего нажмите и удерживайте в течение 2 секунд кнопки **Ⓜ** и **Ⓜ** на брелоке с дисплеем.

**⚠ ВНИМАНИЕ!**

Перед установкой времени таймерного канала или при его изменении, необходимо произвести общий сброс на заводские установки (во избежание получения неправильных временных интервалов).

### 8.8.4 Управление таймерным каналом с брелока в любой момент времени (вариант «Б»)

Время работы канала состоит из двух импульсов. Первый импульс с постоянной длительностью 1 секунда и второй импульс с программируемой длительностью.

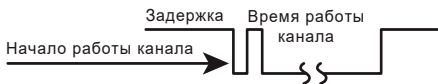

Таймерный канал (вариант «Б»)

Если запрограммирована функция F21\_4 (таймерный канал с брелока в любой момент времени (вариант «Б»)), то для включения канала нажмите и удерживайте в течение 2 секунд кнопки **⊕** и **Ⓜ** на брелоке с дисплеем. Нужное устройство будет включено с заданной задержкой на запрограммированное время.

Для программирования длительности работы канала (второй импульс 1 – 120 секунд) при программировании функции F21\_4 (4 коротких сигнала сирены) нажмите кнопку **⊛** брелока 1 раз, сирена подаст 1 короткий сигнал – начнется отсчет длительности работы канала. При этом указатели поворотов начнут мигать. По завершению отсчета необходимого времени, еще раз нажмите кнопку **⊛** брелока. Сирена подаст 2 коротких сигнала, указатели поворотов погаснут. Длительность работы канала будет запрограммирована.

#### **Примечание**

- Если кнопка **⊛** не будет нажата второй раз при отсчете длительности работы канала, то система автоматически выйдет из режима программирования.
- Заводская установка длительности работы канала – 1 секунда.

Если задержка включения канала не нужна (ноль секунд), то после окончания программирования длительности работы канала, нажмите кнопку **VALET** и перейдите к следующей функции или включите зажигание, чтобы выйти из режима программирования функций.

Для программирования задержки включения канала (1 – 120 секунд), после программирования длительности работы канала, нажмите кнопку **Ⓜ** брелока 1 раз, сирена подаст 1 короткий сигнал – начнется отсчет длительности задержки включения канала. При этом указатели поворотов начнут мигать. По завершению отсчета необходимого времени, еще раз нажмите кнопку **Ⓜ** брелока. Сирена подаст 2 коротких сигнала, указатели поворотов погаснут. Длительность задержки включения канала будет запрограммирована.

Нажмите кнопку **VALET** и перейдите к следующей функции или включите зажигание, чтобы выйти из режима программирования функций.

#### **Примечание**

- Если кнопка **Ⓜ** не будет нажата второй раз при отсчете задержки включения канала, то система автоматически выйдет из режима программирования.
- Заводская установка задержки включения канала – 0 (ноль) секунд.
- Таймерный канал отключается автоматически после окончания заданного времени или досрочно, для чего нажмите и удерживайте в течение 2 секунд кнопки **⊕** и **Ⓜ** на брелоке с дисплеем.

#### **ВНИМАНИЕ!**

Перед установкой времени таймерного канала или при его изменении, необходимо проинформировать об этом сброс на заводские установки (во избежание получения неправильных временных интервалов).

### 8.9 Дистанционное управление дополнительными устройствами (выход канала CH7 – функция F22)

Система имеет дополнительный слаботочный («-») выход CH7 (черно-белый провод) таймерного канала для управления различными дополнительными устройствами,

подключаемыми к системе.

Данный канал используется для:

- управления таймерным каналом при снятии системы с охраны (вариант «А»)
- управления таймерным каналом при снятии системы с охраны (вариант «Б»)
- управления таймерным каналом с брелока в любой момент времени (вариант «А»)
- управления таймерным каналом с брелока в любой момент времени (вариант «Б»)

### 8.9.1 Управление таймерным каналом при снятии системы с охраны (вариант «А»)

Если запрограммирована функция F22\_1 (таймерный канал при снятии системы с охраны (вариант «А»)), то при снятии системы с охраны нужное устройство будет включено с заданной задержкой на запрограммированное время.



Для программирования длительности работы канала (1 – 120 секунд) при программировании функции F22\_1 (1 короткий сигнал sireны) нажмите кнопку **⊗** брелока 1 раз, сирена подаст короткий сигнал – начнется отсчет длительности работы канала. При этом указатели поворотов начнут мигать. По завершению отсчета необходимого времени, еще раз нажмите кнопку **⊗** брелока. Сирена подаст 2 коротких сигнала, указатели поворотов погаснут. Длительность работы канала будет запрограммирована.

#### Примечание

- Если кнопка **⊗** не будет нажата второй раз при отсчете длительности работы канала, то система автоматически выйдет из режима программирования.
- Заводская установка длительности работы канала – 1 секунда.

Если задержка включения канала не нужна (ноль секунд), то после окончания программирования длительности работы канала, нажмите кнопку **VALET** и перейдите к следующей функции или включите зажигание, чтобы выйти из режима программирования функций.

Для программирования задержки включения канала (1 – 120 секунд), после программирования длительности работы канала, нажмите кнопку **Ⓜ** брелока 1 раз, сирена подаст 1 короткий сигнал – начнется отсчет длительности задержки включения канала. При этом указатели поворотов начнут мигать. По завершению отсчета необходимого времени еще раз нажмите кнопку **Ⓜ** брелока. Сирена подаст 2 коротких сигнала, указатели поворотов погаснут. Длительность задержки включения канала будет запрограммирована.

Нажмите кнопку **VALET** и перейдите к следующей функции или включите зажигание, чтобы выйти из режима программирования функций.

#### Примечание

- Если кнопка **Ⓜ** не будет нажата второй раз при отсчете задержки включения канала, то система автоматически выйдет из режима программирования.
- Заводская установка задержки включения канала – 0 (ноль) секунд.

#### ВНИМАНИЕ!

- Если систему поставить на охрану до истечения заданного времени работы таймерного канала, то канал отключается.
- Перед установкой времени таймерного канала или при его изменении, необходимо произвести общий сброс на заводские установки (во избежание получения неправильных временных интервалов).

### 8.9.2 Управление таймерным каналом при снятии системы с охраны (вариант «Б»)

Время работы канала состоит из двух импульсов. Первый импульс с постоянной длительностью 1 секунда и второй импульс с программируемой длительностью.

Если запрограммирована функция F22\_2 (таймерный канал при снятии системы с охраны (вариант «Б»)), то для включения канала необходимо снять систему с охраны. Нужно устройство будет включено с заданной задержкой на запрограммированное время.

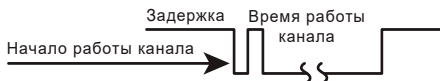

Таймерный канал (вариант «Б»)

Для программирования длительности работы канала (второй импульс 1 – 120 секунд) при программировании функции F22\_2 (2 коротких сигнала сирены) нажмите кнопку (\*) брелока 1 раз, сирена подаст 1 короткий сигнал – начнется отсчет длительности работы канала. При этом указатели поворотов начнут мигать. По завершению отсчета необходимого времени, еще раз нажмите кнопку (\*) брелока. Сирена подаст 2 коротких сигнала, указатели поворотов погаснут. Длительность работы канала будет запрограммирована.

**Примечание**

- Если кнопка (\*) не будет нажата второй раз при отсчете длительности работы канала, то система автоматически выйдет из режима программирования.
- Заводская установка длительности работы канала – 1 секунда.

Если задержка включения канала не нужна (ноль секунд), то после окончания программирования длительности работы канала, нажмите кнопку VALET и перейдите к следующей функции или включите зажигание, чтобы выйти из режима программирования функций.

Для программирования задержки включения канала (1 – 120 секунд), после программирования длительности работы канала, нажмите кнопку (II) брелока 1 раз, сирена подаст 1 короткий сигнал – начнется отсчет длительности задержки включения канала. При этом указатели поворотов начнут мигать. По завершению отсчета необходимого времени, еще раз нажмите кнопку (II) брелока. Сирена подаст 2 коротких сигнала, указатели поворотов погаснут. Длительность задержки включения канала будет запрограммирована.

Нажмите кнопку VALET и перейдите к следующей функции или включите зажигание, чтобы выйти из режима программирования функций.

**Примечание**

- Если кнопка (II) не будет нажата второй раз при отсчете задержки включения канала, то система автоматически выйдет из режима программирования.
- Заводская установка задержки включения канала – 0 (ноль) секунда.

**ВНИМАНИЕ!**



- Если систему поставить на охрану до истечения заданного времени работы таймерного канала, то канал отключается.
- Перед установкой времени таймерного канала или при его изменении, необходимо произвести общий сброс на заводские установки (во избежание получения неправильных временных интервалов).

**8.9.3 Управление таймерным каналом с брелока в любой момент времени (вариант «А»)**

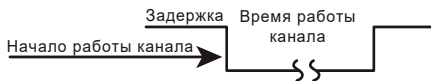
Если запрограммирована функция F22\_3 (таймерный канал с брелока в любой момент времени (вариант «А»)), то для включения канала нажмите и удерживайте в течение 2 секунд кнопки (III) и (I) на брелоке с дисплеем. Нужно устройство будет включено с заданной задержкой на запрограммированное время.





Таймерный канал (вариант «А»)

Для программирования длительности работы канала (1 – 120 секунд) при программировании функции F22\_3 (3 коротких сигнала сирены) нажмите кнопку  брелока 1 раз, сирена подаст короткий сигнал – начнется отсчет длительности работы канала. При этом указатели поворотов начнут мигать. По завершению отсчета необходимого времени, еще раз нажмите кнопку  брелока. Сирена подаст 2 коротких сигнала, указатели поворотов погаснут. Длительность работы канала будет запрограммирована.

 **Примечание**



- Если кнопка  не будет нажата второй раз при отсчете длительности работы канала, то система автоматически выйдет из режима программирования.
- Заводская установка длительности работы канала – 1 секунда.

Если задержка включения канала не нужна (ноль секунд), то после окончания программирования длительности работы канала, нажмите кнопку **VALET** и перейдите к следующей функции или включите зажигание, чтобы выйти из режима программирования функций.

Для программирования задержки включения канала (1 – 120 секунд), после программирования длительности работы канала, нажмите кнопку  брелока 1 раз, сирена подаст короткий сигнал – начнется отсчет длительности задержки включения канала. При этом указатели поворотов начнут мигать. По завершению отсчета необходимого времени еще раз нажмите кнопку  брелока. Сирена подаст 2 коротких сигнала, указатели поворотов погаснут. Длительность задержки включения канала будет запрограммирована.

Нажмите кнопку **VALET** и перейдите к следующей функции или включите зажигание, чтобы выйти из режима программирования функций.

 **Примечание**

- Если кнопка  не будет нажата второй раз при отсчете задержки включения канала, то система автоматически выйдет из режима программирования.
- Заводская установка задержки включения канала – 0 (ноль) секунд.
- Таймерный канал отключается автоматически после окончания заданного времени или досрочно, для чего нажмите и удерживайте в течение 2 секунд кнопки  и  на брелоке с дисплеем.

 **ВНИМАНИЕ!**



Перед установкой времени таймерного канала или при его изменении, необходимо проинформировать об этом сброс на заводские установки (во избежание получения неправильных временных интервалов).

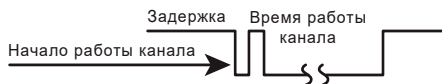

**8.9.4 Управление таймерным каналом с брелока в любой момент времени (вариант «Б»)**

Время работы канала состоит из двух импульсов. Первый импульс с постоянной длительностью 1 секунда и второй импульс с программируемой длительностью.



Таймерный канал (вариант «Б»)

Если запрограммирована функция F22\_4 (таймерный канал с брелока в любой момент времени (вариант «Б»)), то для включения канала нажмите и удерживайте в течение 2 секунд кнопки  и  на брелоке с дисплеем. Нужное устройство будет включено с заданной задержкой на запрограммированное время.

Для программирования длительности работы канала (второй импульс 1 – 120 секунд) при программировании функции F22\_4 (4 коротких сигнала сирены) нажмите кнопку  брелока 1 раз, сирена подаст 1 короткий сигнал – начнется отсчет длительности работы канала. При этом указатели поворотов начнут мигать. По завершению отсчета необходимого времени, еще раз нажмите кнопку  брелока. Сирена подаст 2 коротких сигнала, указатели поворотов погаснут. Длительность работы канала будет запрограммирована.

**Примечание**

- Если кнопка не будет нажата второй раз при отсчете длительности работы канала, то система автоматически выйдет из режима программирования.
- Заводская установка длительности работы канала – 1 секунда.

Если задержка включения канала не нужна (ноль секунд), то после окончания программирования длительности работы канала, нажмите кнопку **VALET** и перейдите к следующей функции или включите зажигание, чтобы выйти из режима программирования функций.

Для программирования задержки включения канала (1 – 120 секунд), после программирования длительности работы канала, нажмите кнопку брелока 1 раз, сирена подаст 1 короткий сигнал – начнется отсчет длительности задержки включения канала. При этом указатели поворотов начнут мигать. По завершению отсчета необходимого времени, еще раз нажмите кнопку брелока. Сирена подаст 2 коротких сигнала, указатели поворотов погаснут. Длительность задержки включения канала будет запрограммирована.

Нажмите кнопку вызова **VALET** и перейдите к следующей функции или включите зажигание, чтобы выйти из режима программирования функций.

**Примечание**

- Если кнопка не будет нажата второй раз при отсчете задержки включения канала, то система автоматически выйдет из режима программирования.
- Заводская установка задержки включения канала – 0 (ноль) секунд.
- Таймерный канал отключается автоматически после окончания заданного времени или досрочно, для чего нажмите и удерживайте в течение 2 секунд кнопки и на брелоке с дисплеем.

**ВНИМАНИЕ!**

Перед установкой времени таймерного канала или при его изменении, необходимо проинформировать общий сброс на заводские установки (во избежание получения неправильных временных интервалов).

**8.10 Управление выходом на указатели поворотов (функция F23)**

Система имеет возможность менять алгоритм работы выходов на световую индикацию (белые провода) в зависимости от значения функции F23:

- F23\_1 (подключение выходов системы (два белых провода) напрямую к лампам световой индикации (указателям поворотов или габаритным огням) – стандартный режим работы, заводская установка)
- F23\_2 (подключение одного из двух белых проводов системы к нефиксируемой кнопке аварийной сигнализации – импульсный режим работы)
- F23\_3 (подключение одного из двух белых проводов системы к фиксируемой кнопке аварийной сигнализации – статусный режим работы)

При использовании значений F23\_2 и F23\_3 (в зависимости от типа кнопки аварийной сигнализации автомобиля) и подключении любого белого провода системы к кнопке аварийной сигнализации система будет имитировать нажатие этой кнопки.

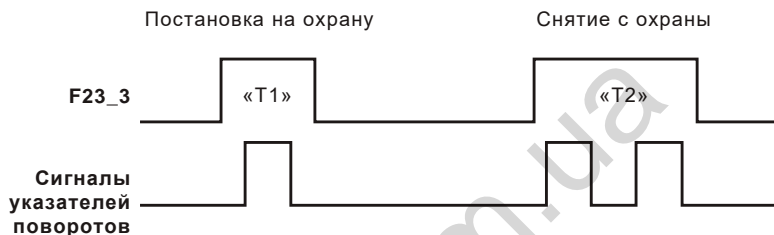
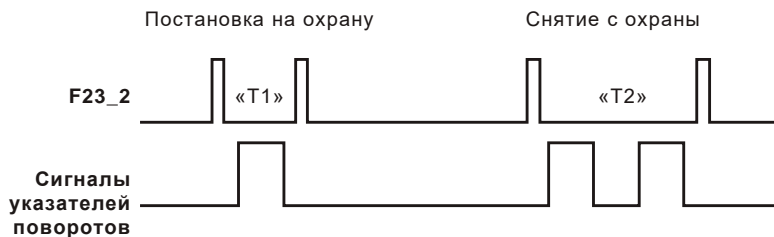

При выборе значений F23\_2 и F23\_3:

- Длительность периода работы аварийной световой сигнализации при постановке системы на охрану «T1» может задаваться функцией F24 (0.3/0.4/0.5/0.6сек)  
Если период «T1» слишком короткий, указатели поворотов не мигнут. Если период «T1» слишком длинный, указатели поворотов мигнут 2 раза
- Длительность периода работы аварийной световой сигнализации при снятии системы на охрану «T2» может задаваться функцией F25 (0.6/0.7/0.8/0.9сек)  
Если период «T2» слишком короткий, указатели поворотов мигнут 1 раз. Если период «T2» слишком длинный, указатели поворотов мигнут 3 раза

Длительность периодов работы аварийной световой сигнализации для других функций и режимов системы («Тревога», «Поиск автомобиля» и др.) задаются автоматически:

- 1.7 секунды для 3 вспышек указателей поворотов
- 2.3 секунды для 4 вспышек указателей поворотов
- 2.9 секунды для 5 вспышек указателей поворотов
- 30 секунд в режиме «Тревога»

#### **Примечание**

*В зависимости от типа используемой аварийной световой сигнализации количество вспышек может отличаться от указанного выше.*

## 9 Программирование системы

### 9.1 Программирование (изменение) PIN-кода





#### **ВНИМАНИЕ!**

Заводской PIN-код системы — «25».

Для программирования нового PIN-кода проведите следующие операции:

1. Снимите систему с охраны.
2. Введите систему в режим **VALET**, для этого:

Включите зажигание и не позднее 10 секунд нажмите и удерживайте одновременно более 2 секунд кнопки  и  брелока или нажмите и удерживайте кнопку **VALET** более 5 секунд. Система войдет в режим **VALET**. Сирена подаст 1 продолжительный и 1 короткий сигнал. Светодиодные индикаторы будут гореть постоянно. Выключите зажигание. Сирена подаст 2 коротких звуковых сигнала.

3. В течение 5 секунд нажмите кнопку **VALET** 5 раз, сирена подаст 1 продолжительный сигнал. При этом светодиодные индикаторы погаснут и система готова к вводу текущего PIN-кода.

4. Введите текущий PIN-код. Для этого:

- Нажмите кнопку **VALET** количество раз, соответствующее первой цифре текущего PIN-кода. При каждом нажатии на кнопку **VALET** будут вспыхивать светодиодные индикаторы
- Подождите 1 секунду, пока светодиодные индикаторы не мигнут длинной вспышкой, подтверждая ввод первой цифры PIN-кода
- Нажмите кнопку **VALET** количество раз, соответствующее второй цифре текущего PIN-кода. При каждом нажатии на кнопку **VALET** будут вспыхивать светодиодные индикаторы
- Подождите 1 секунду, пока светодиодные индикаторы не мигнут длинной вспышкой, подтверждая ввод второй цифры PIN-кода
- Если PIN-код введен правильно, сирена подаст 2 продолжительных сигнала, информируя о готовности ввода нового PIN-кода



#### **Примечание**

*В случае, если введен неверный PIN-код, сирена подаст 2 коротких сигнала, система вернется в режим **VALET**.*

5. Введите новый PIN-код (например: «32»). Для этого:

- Нажмите кнопку **VALET** количество раз, соответствующее первой цифре нового PIN-кода (3 раза). При каждом нажатии на кнопку **VALET** будут вспыхивать светодиодные индикаторы
- Подождите 1 секунду, пока светодиодные индикаторы не мигнут длинной вспышкой, подтверждая ввод первой цифры PIN-кода
- Нажмите кнопку **VALET** количество раз, соответствующее второй цифре нового PIN-кода (2 раза). При каждом нажатии на кнопку **VALET** будут вспыхивать светодиодные индикаторы
- Подождите 1 секунду, пока светодиодные индикаторы не мигнут длинной вспышкой, подтверждая ввод второй цифры PIN-кода

6. Система вспышками светодиодных индикаторов подтвердит ввод нового PIN-кода (сначала первая цифра, потом через паузу — вторая), сирена подаст 2 коротких сигнала.

7. Система выйдет из режима программирования и вернется в сервисный режим **VALET**.



#### **ВНИМАНИЕ!**

Обязательно запишите или запомните новый PIN-код.



## 9.2 Программирование (запись) брелоков в память системы

Система поддерживает в памяти 4 кода брелоков независимо от того, 4 разных брелока или один и тот же брелок записывается в систему 4 раза.

Для программирования брелоков проведите следующие операции:

1. Снимите систему с охраны.
2. Включите зажигание и в течение 5 секунд нажмите кнопку **VALET** 5 раз, сирена подаст 1 продолжительный звуковой сигнал. Система готова к вводу текущего PIN-кода.
3. Введите текущий PIN-код. Для этого:
  - Нажмите кнопку **VALET** количество раз, соответствующее первой цифре текущего PIN-кода. При каждом нажатии на кнопку **VALET** будут вспыхивать светодиодные индикаторы
  - Подождите 1 секунду, пока светодиодные индикаторы не мигнут длинной вспышкой, подтверждающей ввод первой цифры PIN-кода
  - Нажмите кнопку **VALET** количество раз, соответствующее второй цифре текущего PIN-кода. При каждом нажатии на кнопку **VALET** будут вспыхивать светодиодные индикаторы
  - Подождите 1 секунду, пока светодиодные индикаторы не мигнут длинной вспышкой, подтверждая ввод второй цифры PIN-кода
  - Если PIN-код введен правильно, сирена подаст 1 продолжительный сигнал, светодиодные индикаторы начнут часто мигать, информируя о готовности программирования брелоков

### **Примечание**

*В случае, если введен неверный PIN-код, сирена подаст 2 коротких сигнала, система выйдет из режима.*

4. Нажмите любую кнопку первого программируемого брелока. В подтверждение записи сирена подаст 1 короткий сигнал.

5. Нажмите любую кнопку второго программируемого брелока. В подтверждение записи сирена подаст 2 коротких сигнала. При записи третьего и четвертого брелока, в подтверждение сирена будет подавать соответственно 3 и 4 коротких сигнала.

### **Выход из режима программирования брелоков:**

Выключите зажигание или подождите 20 секунд, не производя никаких действий. Сирена подаст 2 коротких сигнала, система выйдет из режима программирования брелоков.

### **ВНИМАНИЕ!**

При программировании новых брелоков в память системы все ранее записанные коды брелоков стираются, поэтому при программировании новых брелоков старые брелоки должны быть запрограммированы заново, в противном случае в памяти системы будут записаны коды только новых брелоков.

## 9.3 Программирование функций системы

Для программирования функций системы проведите следующие операции:

1. Снимите систему с охраны.
2. Включите/выключите зажигание и в течение 5 секунд нажмите кнопку **VALET** 5 раз. Сирена подаст 2 коротких и 1 продолжительный сигнал.
3. Для программирования функции F1 нажмите кнопку **VALET** 1 раз. Светодиодные индикаторы начнут мигать серией: 1 вспышка ... пауза, обозначая вход в режим программирования функции F1. При этом сирена подаст 1 или 2 коротких сигнала, в зависимости от запрограммированного значения этой функции (заводская установка – 2 коротких сигнала).
4. После этого Вы можете изменить значение функции. Для этого необходимо нажать кнопку  брелока для перехода к следующему значению функции и так по кругу.

Для перехода к следующей функции нажмите кнопку **VALET** необходимое количество раз, учитывая номер текущей функции. При этом сирена подаст от 1 до 4 коротких сигналов, в зависимости от выбранного значения этой функции (см. таблицу программирования).

Вы можете дополнительно проверить выбранное значение функции, нажав кнопку  брелока 1 раз. Сирена подаст от 1 до 4 коротких сигналов, в зависимости от текущего значения этой функции.

#### **Пример**

*Если после изменения функции F4 необходимо изменить значение функции F8, то для перехода к функции F8 нажмите кнопку **VALET** 4 раза. Светодиодные индикаторы будут мигать серией: 8 вспышек ... пауза.*

**Для выхода из режима** программирования включите/выключите зажигание. Светодиодные индикаторы погаснут, сирена подаст 2 коротких сигнала.













#### **Примечание**

Светодиодные индикаторы подают сигналы:

- серии от 1 до 9 коротких сигналов для функций F1 – F9
- серии из 1 длинного сигнала для функции F10
- серии из 1 длинного и 2 коротких сигналов для функции F12 и т. п.

9.3.1 Таблица программирования функций системы

Функция (кнопка VALET)		Нажатие кнопки $\text{ⓐ}$			
		1 сигнал	2 сигнала	3 сигнала	4 сигнала
<b>F1:</b>	Закрытие ЦЗ после включения зажигания	ВКЛ	ВЫКЛ		
<b>F2:</b>	Открытие ЦЗ после выключения зажигания	ВКЛ	ВЫКЛ		
<b>F3:</b>	Автоматический возврат системы на охрану	ВКЛ	ВЫКЛ		
<b>F4:</b>	Выход системы на:	СИРЕНУ	КЛАКСОН		
<b>F5:</b>	Звуковое подтверждение при постановке /снятии системы с охраны	ВКЛ	ВЫКЛ		
<b>F6:</b>	Сигнал управления постановки на охрану без брелока	Зелено-белый провод: «-» концевик двери, фиолетовый провод: «+» управляющий провод	Зелено-белый провод: «-» управляющий провод, фиолетовый провод: «+» концевик двери	Кнопка Valet	ВЫКЛ
<b>F7:</b>	Пассивная постановка системы на охрану	ВКЛ (с закрытием ЦЗ)	ВКЛ (без закрытия ЦЗ)	ВЫКЛ	
<b>F8:</b>	Пассивная блокировка двигателя – «Иммобилайзер»	ВКЛ	ВЫКЛ		
<b>F9:</b>	Режим Anti-Hi-Jack (активное включение брелоком)	ВКЛ	ВЫКЛ		
<b>F10:</b>	Режим Anti-Hi-Jack (пассивное включение дверью)	ВКЛ	ВЫКЛ	Режим ожидания	
<b>F11:</b>	Импульс управления ЦЗ (закрытие)	0,8 с	4 с	Двойной импульс (0,8 с+ 0,8 с)	Двойной импульс (0,8 с+30 с)
<b>F12:</b>	Импульс управления ЦЗ (открытие)	0,8 с	4 с	Двойной импульс (0,8 с+ 0,8 с)	
<b>F13:</b>	Задержка опроса концевых выключателей дверей	8 с	15 с	60 с	
<b>F14:</b>	Оповещение брелоком с дисплеем о снятии с охраны посторонним брелоком	ВКЛ	ВЫКЛ		
<b>F15:</b>	Выход канала CH4 (желто-черный провод)	Раздельное открытие замков дверей	Активация канала с брелока («Защелка»)		
<b>F16:</b>	Выход канала CH5 (серо-черный провод)	«Вежливая подсветка» салона	Охрана с работающим двигателем	Режим «Турботаймер»	
<b>F17:</b>	Время работы двигателя в режиме «Турботаймер»	1 минута	3 минуты	5 минут	ВЫКЛ

Функция (кнопка VALET)		Нажатие кнопки 			
		1 сигнал	2 сигнала	3 сигнала	4 сигнала
<b>F18:</b>	Импульс закрытия ЦЗ после окончания режима «Турботаймер»	ВКЛ	ВЫКЛ		
<b>F19:</b>	Аварийное отключение системы	Кнопкой VALET	PIN-кодом		
<b>F20:</b>	Дополнительный вход «+» <b>(красно-черный провод)</b>	Предупреждение при движении задним ходом (с сиреной)	Предупреждение при движении задним ходом (без сирены)	Закрытие ЦЗ	Двухэтапное отключение блокировки двигателя
<b>F21:</b>	Выход канала <b>CH6</b> <b>(коричнево-черный провод)</b> см. п.п. 8.8.1–8.8.4	Активация таймерного канала 1 – 120 секунд (заводская установка 1 секунда)			
		При постановке на охрану (вариант «А»)	При постановке на охрану (вариант «Б»)	С брелока кнопками  и  (вариант «А»)	С брелока кнопками  и  (вариант «Б»)
<b>F22:</b>	Выход канала <b>CH7</b> <b>(черно-белый провод)</b> см. п.п. 8.9.1–8.9.4	Активация таймерного канала 1 – 120 секунд (заводская установка 1 секунда)			
		При снятии с охраны (вариант «А»)	При снятии с охраны (вариант «Б»)	С брелока кнопками  и  (вариант «А»)	С брелока кнопками  и  (вариант «Б»)
<b>F23:</b>	Выход на указатели поворотов <b>(белые провода)</b>	Стандартный режим	Импульсный сигнал на нефиксируемую кнопку аварийной сигнализации	Статусный сигнал на фиксируемую кнопку аварийной сигнализации	
<b>F24:</b>	Длительность периода «Т1» для значения F23_2 и F23_3 (при постановке системы на охрану)	0,3 с	0,4 с	0,5 с	0,6 с
<b>F25:</b>	Длительность периода «Т2» для значения F23_2 и F23_3 (при снятии системы с охраны)	0,6 с	0,7 с	0,8 с	0,9 с
<b>F26:</b>	Возврат к заводским установкам	Нажмите кнопку  для возврата к заводским установкам (в подтверждение прозвучит 1 продолжительный сигнал сирены)			

 – Заводские установки



**Примечание**

При использовании F23\_2 и F23\_3 сигналы управления указателями поворотов в шину CAN не отправляются, а появляются только на двух белых проводах.

**9.4 Программирование функций системы для шины CAN**



Система Convoy MP-180D CAN имеет возможность установки и подключения через шину CAN автомобиля.

Для этого используйте опционный внешний адаптер шины CAN Convoy Cantec-2XL. Адаптер позволяет значительно сократить количество проводных подключений системы к автомобилю и обеспечить корректную ее работу с его электрооборудованием.

### 9.4.1 Вход в режим программирования функций для шины CAN

Для входа в режим программирования функций для шины CAN:

1. Снимите систему с охраны.
2. Введите систему в режим **VALET**, для этого:

Включите зажигание и не позднее 10 секунд нажмите и удерживайте одновременно более 2 секунд кнопки  и  брелока или нажмите и удерживайте кнопку **VALET** более 5 секунд. Система войдет в режим **VALET**. Сирена подаст 1 продолжительный и 1 короткий сигнал. Светодиодные индикаторы будут гореть постоянно. Выключите зажигание. Сирена подаст 2 коротких звуковых сигнала.

3. Включите зажигание.
4. Не позднее 10 секунд нажмите кнопку Valet 5 раз.
5. Сирена подаст 1 короткий и 1 длинный сигнал, подтверждая вход в режим программирования функций для шины CAN.

6. Для программирования функции F1 нажмите кнопку **VALET** 1 раз. Сирена подаст 1 короткий сигнал. Светодиодные индикаторы начнут мигать сериями 1 вспышка ...пауза, подтверждая выбор функции F1. Нажатие кнопки  брелока изменяет значение функции по кругу. Сирена подаст при этом 1 или 2 коротких звуковых сигнала, в зависимости от выбранного значения.

7. Для перехода к следующей функции нажмите кнопку **VALET** необходимое количество раз, учитывая номер текущей функции. При этом сирена подаст от 1 до 2 коротких сигналов, в зависимости от выбранного значения этой функции (см. таблицу программирования CAN-функций).

Выход из режима: выключите зажигание, система выйдет из режима программирования CAN таблицы и сирена даст два коротких звуковых сигнала.

### 9.4.2 Таблица программирования CAN-функций

Функция (кнопка VALET)		Нажатие кнопки 	
		1 сигнал	2 сигнала
<b>F1:</b>	Использование сигнала «Зажигание» из шины CAN	Разрешено	Запрещено
<b>F2:</b>	Команда открытия багажника в шину CAN	Разрешена	Запрещена
<b>F3:</b>	Управление ЦЗ по шине CAN	Разрешено	Запрещено
<b>F4:</b>	Команда «Комфорт» в шину CAN	Разрешена	Запрещена
<b>F5:</b>	Управление указателями поворотов по шине CAN	Разрешено	Запрещено
<b>F6:</b>	Управление штатной охранной системой по шине CAN	Разрешено	Запрещено

 – Заводские установки

#### **ВНИМАНИЕ!**

В случае выбора запрета использования сигнала «Зажигание» из шины CAN (функция F1) дальнейшее программирование функций F2–F6 и выход системы из режима **VALET** невозможны, если к цепи зажигания автомобиля не подключен **желтый провод** 20-контактного разъема системы «Зажигание (+12В)».

## 10. Установка системы



### ВНИМАНИЕ!

Перед началом установки данной сигнализации убедитесь в соответствии цветов проводов и правильности их расположения в разъемах блока управления согласно приведенным схемам.

### 10.1 Блок управления

Необходимо выбрать в салоне автомобиля скрытое место вдали от электронных узлов для установки блока управления, закрепив его с помощью винтов, двухстороннего скотча или стяжек для кабеля. Размещать блок необходимо так, чтобы исключить попадание капель конденсата, который может стекать по проводам внутрь корпуса.

### 10.2 Концевой выключатель капота/багажника

Концевой выключатель необходимо закрепить на металлической поверхности, соединенной с «массой» автомобиля. Нужно исключить попадание на него воды, что может привести к ложным срабатываниям сигнализации и преждевременном выходе из строя самого концевого выключателя.

### 10.3 Сирена (опция)

Закрепите сирену под капотом автомобиля вдали от источников тепла и влаги раструбом вниз. Место установки должно быть недоступным со стороны днища и арок передних колес.

### 10.4 Светодиодные индикаторы системы

В комплекте сигнализации кроме светодиодных индикаторов, находящихся в приемопередающем модуле, имеется дополнительный врезной светодиодный индикатор. По желанию пользователя он может быть установлен.

### 10.5 Кнопка VALET

Установите кнопку VALET в скрытом для посторонних лиц, но доступном водителю месте. Провода от кнопки по возможности уложите таким образом, чтобы они не выделялись на фоне штатной электропроводки автомобиля.

### 10.6 Двухзоновый датчик удара (1-й датчик)

Закрепите датчик удара в салоне автомобиля, выбрав место, где реакция на удары по корпусу автомобиля примерно одинаковая с любой его точки. Произведите крепление с помощью винтов или стяжек для кабеля. При установке датчика необходимо обеспечить свободный доступ к потенциометру регулировки чувствительности.

### 10.7 Приемопередающий модуль

С помощью двухстороннего скотча приемопередающий модуль необходимо закрепить на лобовом стекле, на расстоянии не ближе 5 сантиметров от металлических частей кузова. Место установки должно быть выбрано таким образом, чтобы светодиоды были хорошо видны как внутри, так и снаружи автомобиля.

### 10.8 Адаптер шины CAN Convoy Cantec-2XL (опция)

Закрепите блок адаптера с помощью двухстороннего скотча или стяжек для кабеля на блоке управления приборной панели его изолянтной (стяжками) к жгуту проводов.

Подключите 4-контактный разъем адаптера к 4-контактному разъему блока управления. Подробнее об адаптере шины CAN и подключении системы с их помощью – см. п. 10.10.

## 10.9 Подсоединение проводов блока управления (20-ти контактный разъем)

**Красный провод:** защищенный предохранителем 15А. Постоянное питание системы +12В.

**Бело-красный провод:** защищенный предохранителем 10А, питание цепей габаритных огней. По умолчанию подключен к красному проводу (+12В).

**Желтый провод:** вход для подключения провода зажигания +12В. Подключается к проводу, на который подается напряжение +12В в положении «Зажигание» (напряжение не должно пропадать в положении «Стартер»).

**Черный провод:** вход подачи питания («масса»), подключается к основной металлической детали кузова.

**Оранжевый провод:** выход отрицательной полярности на реле блокировки стартера (250мА) при постановке на охрану. Используется реле с нормально замкнутыми контактами.

*Схема подключения реле блокировки стартера с нормально замкнутыми контактами*

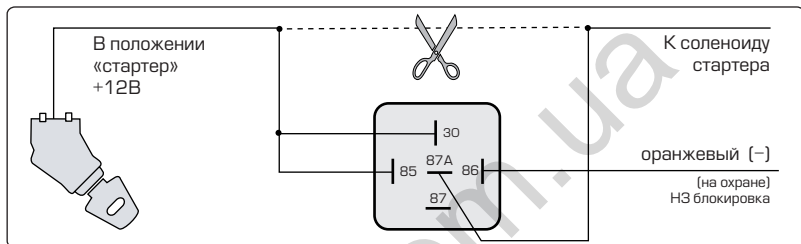

**Оранжево-черный провод:** выход отрицательной полярности на реле блокировки стартера (250мА) при снятии с охраны. Используется реле с нормально разомкнутыми контактами. Сигнал подается только при включении зажигания

*Схема подключения реле блокировки стартера с нормально разомкнутыми контактами*

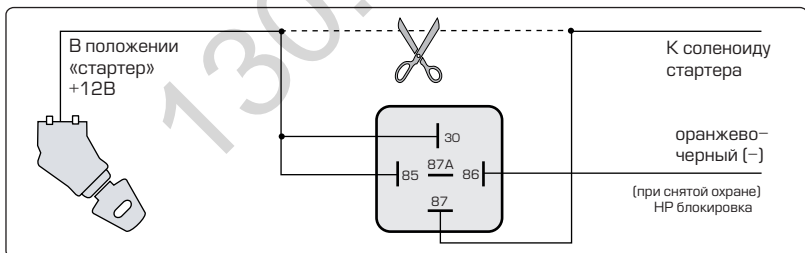

**Синий провод:** вход отрицательной полярности для подключения концевого выключателя багажника.

**Коричневый провод:** выход на сирену (+12В). Подсоединяется к красному проводу сирены (черный провод сирены подсоединяется к «массе» автомобиля). Для подключения клаксона автомобиля используйте дополнительное реле. При этом функция F4\_2 должна быть включена.

**Фиолетовый провод:** вход положительной полярности для подключения концевых выключателей дверей. Подсоединяется к одному из штатных концевых выключателей дверей автомобиля.

**Зелено-белый провод:** вход отрицательной полярности для подключения концевых выключателей дверей. Подсоединяется к одному из штатных концевых выключателей дверей автомобиля.

### **Примечание**

В данной сигнализации предусмотрена возможность постановки на охрану без брелока, путем закрытия дверей штатным ключом. Имеются 2 входа разной полярности (зелено-белый «-» и фиолетовый «+»). В зависимости от полярности концевых выключателей дверей автомобиля, один из проводов задействуется для охраны периметра, а другой может быть подсоединен к соответствующим цепям 5-проводного привода центрального замка (дверь водителя).

Использование проводов и их подключение определяется значением программируемой функции F6:

- F6\_1 (заводская установка). Зелено-белый провод используется для подключения к концевым выключателям дверей «-», а фиолетовый провод используется для постановки системы на охрану без брелока по закрытию замка двери ключом (подачи на него +12В)
- F6\_2. Фиолетовый провод используется для подключения к концевым выключателям дверей «+», а зелено-белый провод используется для постановки системы на охрану без брелока по закрытию замка двери ключом (подачи на него «массы»)
- F6\_3. Постановка на охрану без брелока с помощью кнопки VALET. Для этого откройте дверь при включенном зажигании. Выключите зажигание и нажмите кнопку VALET 1 раз, затем выйдите из автомобиля и закройте дверь.

Через 1 секунду система станет на охрану. При этом замки дверей закроются. Сирена подаст 1 короткий сигнал, указатели поворотов мигнут 1 раз. На брелоке с дисплеем появится индикация постановки на охрану

#### Алгоритм постановки системы на охрану без брелока (ключом):

- Откройте дверь при включенном зажигании
- Выключите зажигание и выйдите из автомобиля
- Закройте дверь и замок двери водителя ключом
- Сирена подаст 1 сигнал, указатели поворотов мигнут 1 раз и система станет на охрану. Замки остальных дверей закроются. Светодиодные индикаторы начнут медленно мигать.

**Белые провода:** выходы на габаритные огни (5А).

**Розовый провод:** вход для подключения концевого выключателя капота отрицательной полярности.

#### **10.9.1 Дополнительный вход (+)**

**Красно-черный провод:** вход положительной полярности для предупреждения при движении задним ходом (с или без sireны), дополнительного закрытия центрального замка и двухэтапного отключения блокировки двигателя.

*Схема подключения системы для предупреждения при движении задним ходом*

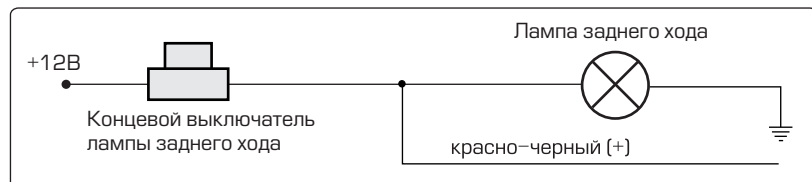

Данный провод необходимо подключить к штатному проводу автомобиля, на который подается напряжение +12В при включении лампы заднего хода. При появлении +12В на красно-черном проводе сигнализация начинает подавать предупредительные сигналы sireны (функция F20\_1 включена) и мигать указателями поворотов (функции F20\_1 или F20\_2 включены).

Если запрограммировано двухэтапное отключение блокировки двигателя (функция F20\_4 включена), то после снятия системы с охраны двигатель останется забло-



кированным, о чем будет напоминать надпись **AUTO IMMO** на дисплее брелока. Чтобы отключить блокировку, необходимо дополнительно нажать на кнопку  брелока или педаль ногого тормоза, если к ней подключен **красно-черный провод**. Блокировка двигателя отключится, надпись **AUTO IMMO** на дисплее брелока исчезнет.

### 10.9.2 Провода управления центральным замком

Реле открытия:

**Сине-черный** – нормально замкнутый контакт

**Синий** – общий контакт

**Сине-красный** – нормально разомкнутый контакт

Реле закрытия:

**Зелено-черный** – нормально замкнутый контакт

**Зеленый** – общий контакт

**Зелено-красный** – нормально разомкнутый контакт

Схема подключения с положительным или отрицательным управлением ЦЗ



Схема подключения с меняющейся полярностью для управления ЦЗ



Схема подключения к пневматической системе управления ЦЗ

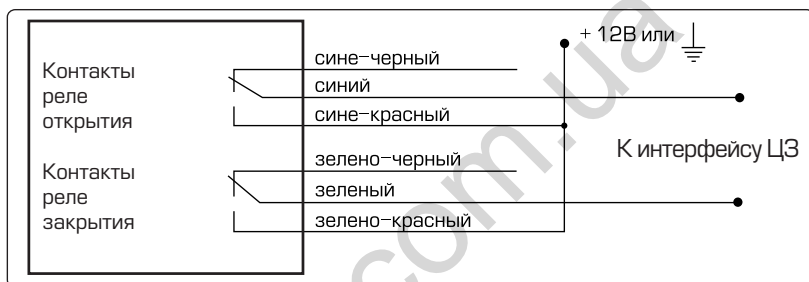

### 10.9.3 Выход дополнительного канала CN2

**Серый провод:** выход отрицательной полярности (импульс 0,8с, 250мА) для дистанционного открытия замка багажника. Активируется нажатием и удержании кнопки ⊗ брелоков в течение 2 секунд.

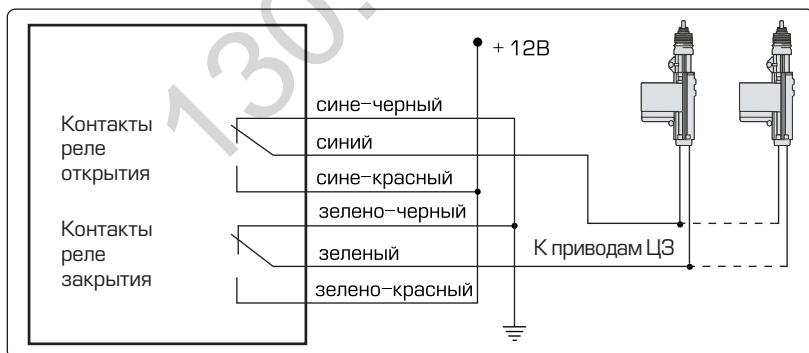
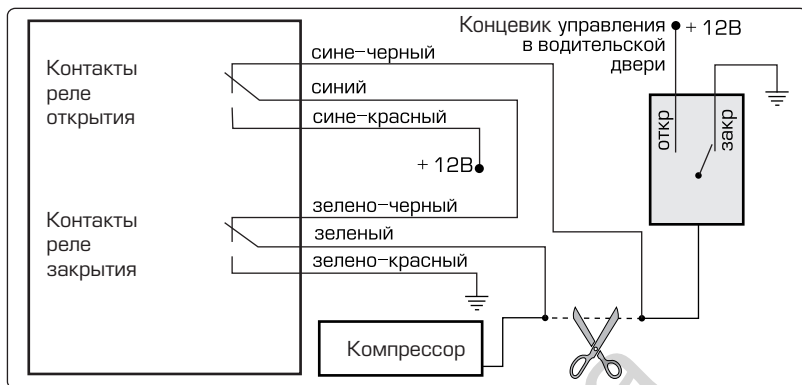
Схема подключения к соленоиду замка багажника с отрицательной полярностью



Схема подключения к соленоиду замка багажника с положительной полярностью



### 10.9.4 Выход дополнительного канала CN3

**Бело-черный провод:** выход отрицательной полярности (250мА) для закрытия окон в течение 30 секунд при постановке системы на охрану.

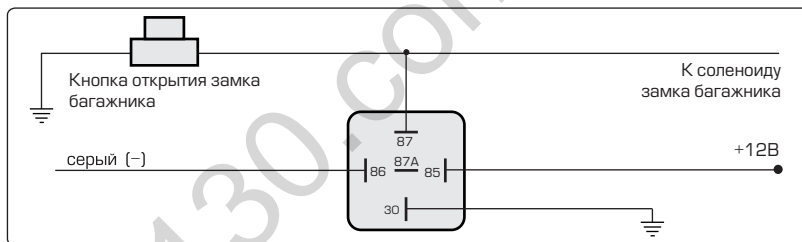
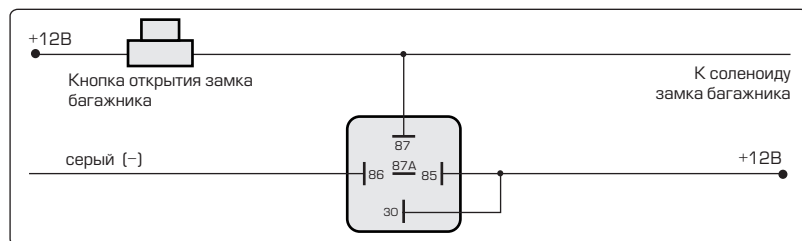
### 10.9.5 Выход дополнительного канала СН4

**Желто-черный провод:** выход отрицательной полярности (250мА) для: раздельного открытия замков дверей, активации канала с помощью брелока («Защелка») независимо от состояния зажигания.

Схема подключения приводов ЦЗ для раздельного открытия замков дверей

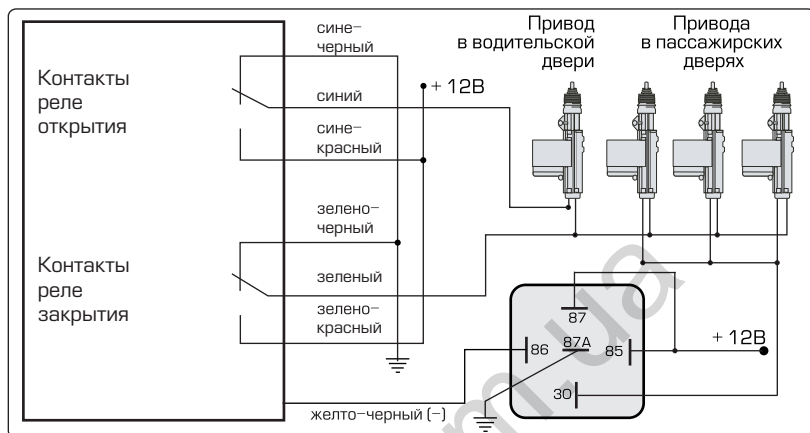

### 10.9.6 Выход дополнительного канала СН5

**Серо-черный провод:** выход отрицательной полярности (250мА). Подключается для реализации функций: «вежливая подсветка», охрана с работающим двигателем (неограниченное время) и режим «Турботаймер». Заводская установка канала – «вежливая подсветка» (сигнал – 30 секунд после снятия сигнализации с охраны).

Схема подключения к внутрисалонному освещению с отрицательной полярностью



Схема подключения к внутрисалонному освещению с положительной полярностью



Схема подключения при реализации режимов «Охрана с работающим двигателем» или «Турботаймер»

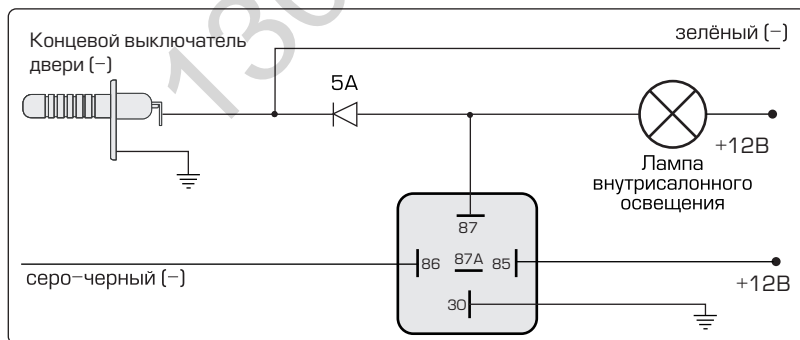

### 10.9.7 Выход дополнительного канала СН6 (функция F21)

**Коричнево-черный провод:** таймерный выход отрицательной полярности (300мА). Данный канал используется для:

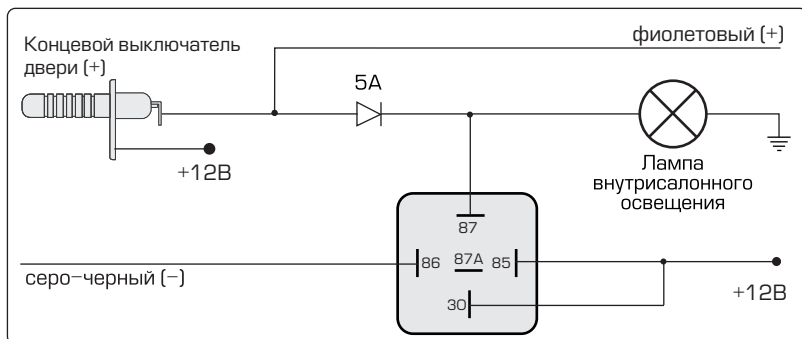
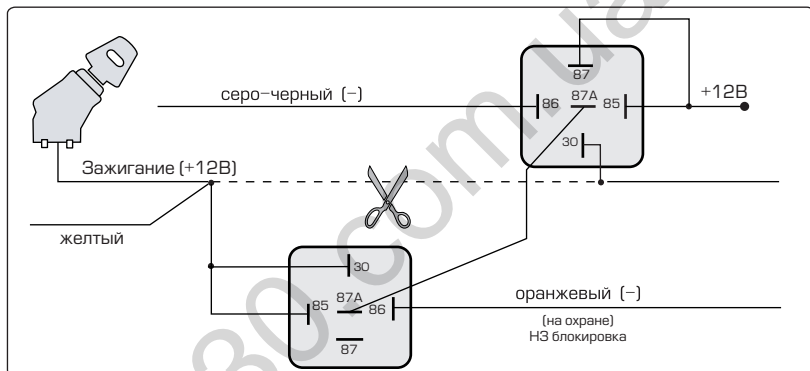
- управления таймерным каналом при постановке системы на охрану (вариант «А»)
  - управления таймерным каналом при постановке системы на охрану (вариант «Б»)
  - управления таймерным каналом с брелока в любой момент времени (вариант «А»)
  - управления таймерным каналом с брелока в любой момент времени (вариант «Б»)
- Заводская установка канала – 1 секунда.

### 10.9.8 Выход дополнительного канала СН7 (функция F22)

**Черно-белый провод:** таймерный выход отрицательной полярности (300мА). Данный канал используется для:

- управления таймерным каналом при снятии системы с охраны (вариант «А»)
  - управления таймерным каналом при снятии системы с охраны (вариант «Б»)
  - управления таймерным каналом с брелока в любой момент времени (вариант «А»)
  - управления таймерным каналом с брелока в любой момент времени (вариант «Б»)
- Заводская установка канала – 1 секунда.

## 10.10 Подключение и настройка адаптера шины CAN Convoy Cantec-2XL

### ⚠ ВНИМАНИЕ!

Настоятельно рекомендуется начинать установку охранной системы с проверки совместимости адаптера с шиной CAN выбранного автомобиля.

Адаптер шины CAN Convoy Cantec-2XL предназначен для подключения охранной системы по 2-проводной последовательной шине UART к шине CAN автомобиля.

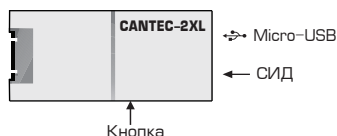

Аналоговый выход 1 адаптера используется для управления штатным ЦЗ на автомобилях, в которых невозможно управление ЦЗ по шине CAN.

Аналоговый выход 2 адаптеров используется для управления штатной аварийной световой сигнализацией на автомобилях, в которых невозможно управление штатной охранной системой по шине CAN.

### 10.10.1 Подключение к 12-контактному разъему адаптера (вид со стороны проводов)

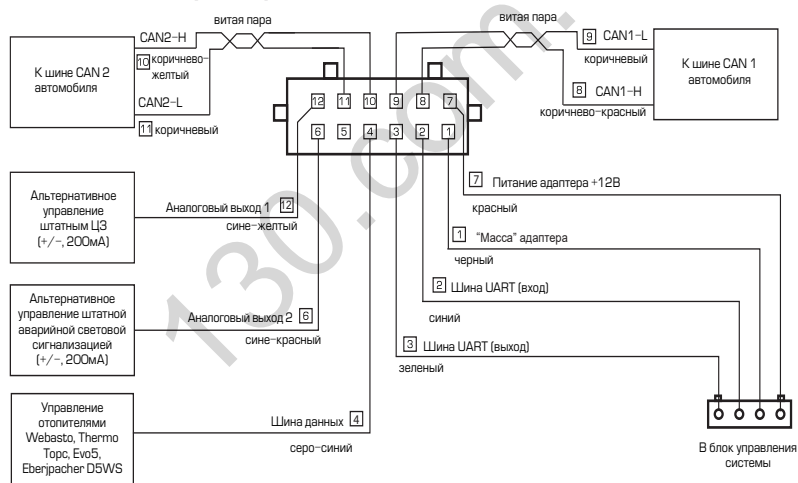

### Примечание

Полярность выходов задается автоматически при согласовании адаптера с автомобилем (см. п. «Согласование адаптера с автомобилем»).

### 10.10.2 Настройка адаптера

Для настройки адаптеров используются «Кнопка программирования» (Кнопка) и светодиод (СИД), расположенные заподлицо в корпусе адаптера (см. п.п.10.10).

### Согласование адаптера с автомобилем

Все автомобили, поддерживаемые адаптером, разбиты на группы и подгруппы.

Каждой марке/модели автомобиля соответствует свой номер группы и подгруппы. Процедура согласования адаптера с шиной CAN автомобиля заключается в назначении группы/подгруппы.



#### Примечание

Информацию о подключении адаптера к конкретному автомобилю, перечень всех марок и моделей автомобилей, с которыми работает адаптер, и информацию об особенностях его функционирования, можно получить из WEB-приложения «Integrator», расположенного по ссылке:

<http://tec-integrator.com/?p=convoy>

Ссылка на программное приложение находится также на сайте [www.bat.com.ua](http://www.bat.com.ua) в разделе: «Аксессуары к автомобильным охранным системам/датчики и модули/CANTEC-F2».

После подключения витой пары (пар) к шине (шинам) CAN автомобиля и 4-контактного разъема адаптера к системе (см. п. 10.12.1), а также проведения ряда простых действий (для большинства автомобилей – это включение/выключение зажигания и закрытие/открытие ЦЗ автомобиля со штатного брелока) нужная группа и подгруппа будут назначены автоматически.

Необходимо проконтролировать правильность назначения группы и подгруппы по сигналам светодиода (СИД): количество сигналов (номер группы) – пауза; количество сигналов (номер подгруппы) – пауза.



#### Примечание

Если группа представляет собой двухзначное число, каждая цифра группы будет индицироваться отдельно через паузу.



#### ВНИМАНИЕ!

Если ранее адаптер был установлен на другом автомобиле, т.е. была назначена группа и подгруппа (при подключении питания один длинный сигнал светодиода), то перед согласованием необходимо произвести процедуру возврата состояния программируемых функций к заводским установкам.

#### Возврат к заводским установкам

В адаптере предусмотрена процедура сброса запрограммированных настроек, при выполнении которой из его энергонезависимой памяти стираются назначенные номера группы и подгруппы, а состояния всех остальных программируемых функций возвращаются к заводским (по умолчанию).

Для возврата к заводским установкам проделайте следующую процедуру:

1. Снимите питание с адаптера (отсоедините жгут проводов от адаптера) и отсоедините провода шины CAN.
2. Нажмите и удерживайте «Кнопку программирования».
3. Подайте питание на адаптер (подключите разъем к адаптеру). Светодиод адаптера (СИД) начнет подавать частые световые сигналы. Отпустите «Кнопку программирования».
4. Во время мигания светодиода **обязательно повторно отсоедините жгут проводов от адаптера** и подсоедините снова.

#### Программирование аппаратных функций адаптера

Для программирования функций адаптеров выполните следующую процедуру:

1. Включите зажигание.
2. Не позднее, чем через 10 секунд после включения зажигания (пока горит светодиод) нажмите и отпустите «Кнопку программирования» 10 раз. Последуют 3 вспышки светодиода.
3. Выберите требуемый номер функции в меню программирования (см. таблицу ниже), нажав и отпустив «Кнопку программирования» количество раз, соответствующее

его номеру. Адаптер проинформирует о номере функции сериями световых сигналов.

4. Нажмите и удерживайте педаль тормоза\*. При нажатом тормозе отсчёт времени до выхода из режима программирования не производится. Для изменения состояния функции нажмите и отпустите «Кнопку программирования», количество раз, согласно Таблице. Адаптер сериями вспышек светодиода проинформирует о состоянии функции (см. таблицу).

5. Для выхода из режима программирования выключите зажигание или подождите 60 секунд после последнего действия, если не нажата педаль тормоза. Все изменения будут сохранены в энергонезависимой памяти адаптера.

\* – программирование адаптера возможно, если в шине CAN автомобиля присутствует сигнал тормоза.

### Аппаратные функции адаптера

№ функции	Функция	Сигналы светодиода адаптера (СИД)						
		Не горит	Горит постоянно	1 вспышка	2 вспышки	3 вспышки	4 вспышки	5 вспышек
1	Модель/марка автомобиля	См. п. «Согласование адаптера с автомобилем»						
2	Управление штатной охранной системой	ВЫКЛ <sup>1</sup>	ВКЛ <sup>2</sup>	-	-	-	-	-
3	Последовательное открытие дверей	ВЫКЛ	-	-	-	-	-	-
4	Автоматическое закрытие стекол («Комфорт»)	ВЫКЛ	-	-	-	-	-	-
5	Функция сине-желтого провода (способ альтернативного управления штатным ЦЗ)	-	-	Импульсный (-)	Импульсный (+)	Импульсный (-) (при отсутствии статуса ЦЗ)	-	-
6	Функция сине-красного провода (способ альтернативного управления штатной аварийной световой сигнализацией)	-	-	Импульсный <sup>3</sup> (-)	Статусный <sup>4</sup> (-)	Импульсный <sup>3</sup> (+)	Статусный <sup>4</sup> (+)	Управление лампами (-)
7	Протокол управления отопителем	-	-	Webasto	Eberspacher	Управление протоколом запрещено	-	-
8	Разрешение/запрет включения штатного отопителя по шине CAN	Запрещено	Разрешено					

– заводские значения функций

- 1 – Адаптер производит закрытие/открытие ЦЗ автомобиля теми командами, при которых не включаются/не выключается штатная охранная система (закрытие/открытие ЦЗ с помощью кнопки в салоне автомобиля)
- 2 – Адаптер производит закрытие/открытие ЦЗ автомобиля теми командами, при которых включается (ставится на охрану)/выключается штатная охранная система (закрытие/открытие ЦЗ с помощью штатного брелока, личинки замка двери, багажника)
- 3 – При нефиксируемой кнопке аварийной световой сигнализации адаптер выдает на сине-красном проводе двойные импульсы выбранной полярности (имитация включения и выключения кнопки), соответствующие началу/окончанию вспышек указателей поворотов (1 вспышка при постановке, 2 вспышки при снятии с охраны)
- 4 – При фиксируемой кнопке аварийной световой сигнализации адаптер выдает на сине-красном проводе 1 импульс выбранной полярности при постановке (1 вспышка указателей поворотов) и 2 импульса при снятии с охраны (2 вспышки указателей поворотов)



### **ВНИМАНИЕ!**

*В связи с особенностями программного обеспечения и комплектации электроники автомобилей, поставляемых на рынок Украины, функционирование адаптера Convoys Cantec-2XL может отличаться от вышеописанного.*

*Рекомендуется начинать установку охранной системы с проверки совместимости адаптера с шиной CAN данного автомобиля.*

Для обновления версии программного обеспечения адаптеров CAN шины и изменения их конфигураций предназначен программатор «ТЕСПРОГ», который можно скачать по ссылке:

<https://tesel.ru/support/tecprog>

## **10.11 Настройка двухзонного датчика удара (1-го датчика)**

Настройка датчика производится поворотом винта регулировки до получения нужного уровня чувствительности зон датчика. При слабом ударе по корпусу автомобиля должна сработать зона предупреждения (загорится зеленый светодиод), при сильном ударе – обе зоны (загорятся оба светодиода). При настройке датчика необходимо избегать ударов по стеклу. Чтобы исключить ложные срабатывания сигнализации, установленная чувствительность датчика удара не должна быть слишком высокой. Датчик удара активируется с задержкой 40 секунд после постановки системы на охрану. Исключением является:

<b>Время задержки активации датчика удара</b>	<b>Состояние системы</b>
Не работает	функции F16 запрограммированы на «Охрана с работающим двигателем», режим «Турботаймер» и данные режимы активированы (см. пункт 9.3.1)



### **Примечание**

- Датчик удара не имеет ограничений по количеству срабатываний зон.
- Если в режиме охраны 8 раз сработает зона предупреждения датчика, то система отключит ее, но после срабатывания зоны тревоги, зона предупреждения датчика опять подключается.



## 10.12 Схемы подключения системы

### 10.12.1 Общая схема подключения системы

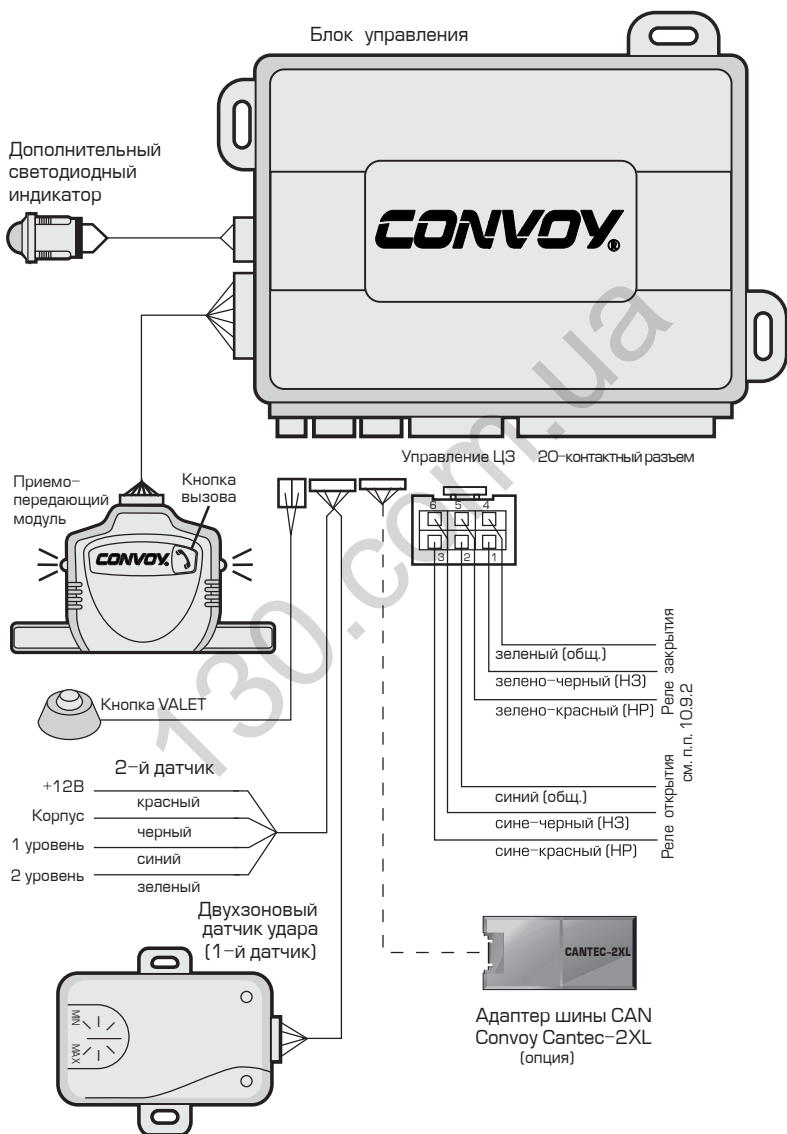

10.12.2 Схема подключения 20-контактного разъема блока управления

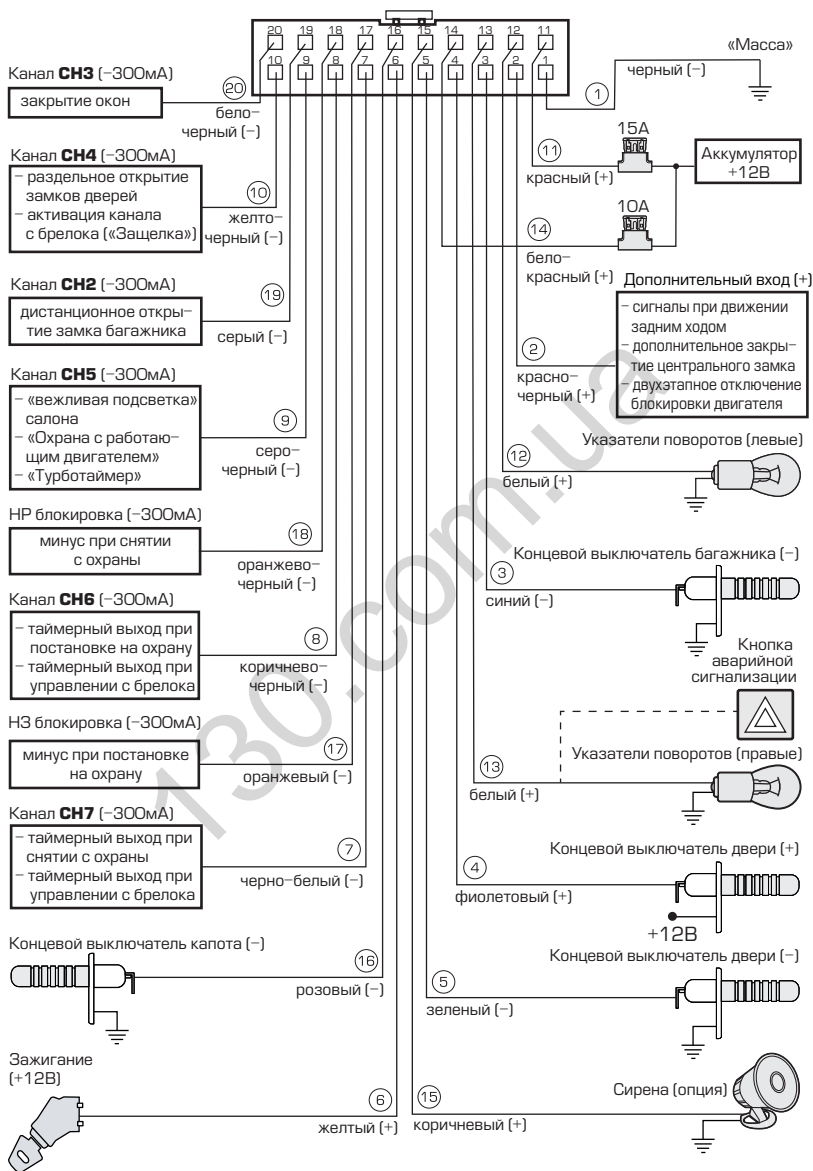

130.com.ua



## **Керівництво з експлуатації та встановлення**

### **ДЯКУЄМО ВАМ ЗА ВИБІР НАШОЇ СИСТЕМИ!**

Автомобільна сигналізація Convoy MP-180D CAN Ready є високо-технологічним електронним пристроєм, створеним із застосуванням новітніх досягнень техніки і використанням сучасної електронної бази. Система призначена для зниження ймовірності викрадення автомобіля та повідомлення власника про його стан.

### **ВАЖЛИВО!!!**

Перед тим як встановлювати і використовувати цю систему, будь ласка, уважно ознайомтесь із цим керівництвом. Ця система повинна встановлюватися лише кваліфікованими фахівцями. Від цього залежить Ваша безпека під час руху і надійність роботи охоронної системи.

**1. Загальні характеристики системи**

<b>1.1 Функціональні можливості системи</b> .....	<b>63</b>
1.1.1 Стандартні функції .....	63
1.1.2 Функції, що програмуються .....	64
<b>1.2 Комплектація</b> .....	<b>64</b>

**2. Брелоки управління, датчик удару та світлодіодні індикатори**

<b>2.1 Брелоки управління</b> .....	<b>65</b>
<b>2.2 Функції брелоків</b> .....	<b>66</b>
2.2.1 Індикація на брелоку з дисплеєм .....	66
2.2.2 Функції брелока з дисплеєм .....	67
2.2.3 Функції брелока без дисплея .....	68
<b>2.3 Програмування режимів роботи брелока з дисплеєм</b> .....	<b>70</b>
2.3.1 Вимкнення/увімкнення зворотного зв'язку (режим економії елемента живлення) ..	70
2.3.2 Блокування кнопок .....	70
2.3.3 Варіанти сповіщення .....	70
2.3.4 Встановлення годинника .....	70
2.3.5 Встановлення будильника .....	70
2.3.6 Встановлення таймера .....	71
<b>2.4 Індикація знаходження брелока в зоні дії системи</b> .....	<b>71</b>
<b>2.5 Індикація рівня заряду елемента живлення в брелоці з дисплеєм</b> .....	<b>71</b>
<b>2.6 Заміна елемента живлення</b> .....	<b>72</b>
2.6.1 Заміна елемента живлення в брелоці з дисплеєм .....	72
2.6.2 Заміна елемента живлення в брелоці без дисплея .....	72
<b>2.7 Приймально-передавальний модуль</b> .....	<b>72</b>
<b>2.8 Світлодіодні індикатори</b> .....	<b>72</b>
<b>2.9 Двозонний датчик удару (1-й датчик)</b> .....	<b>72</b>

**3. Управління системою**

<b>3.1 Управління за допомогою брелоків</b> .....	<b>73</b>
3.1.1 Постанова на охорону .....	73
3.1.2 Беззвучна постанова на охорону .....	73
3.1.3 Постанова на охорону з вимкненою сиреною (нічний режим) .....	73
3.1.4 Постанова на охорону з вимкненими зонами попередження датчиків .....	73
3.1.5 Постанова на охорону з вимкненими датчиками .....	74
3.1.6 Постанова на охорону з працюючим двигуном (функція F16) .....	74
3.1.7 Зняття з охорони .....	74
3.1.8 Беззвучне зняття з охорони .....	75
3.1.9 Зняття з охорони з працюючим двигуном .....	75
3.1.10 Режим «Паніка» .....	75
3.1.11 Режим «Пошук автомобіля» .....	75

**4. Індикація стану системи**

<b>4.1 Дистанційна перевірка стану системи</b> .....	<b>76</b>
<b>4.2 Сигнали при постановці на охорону</b> .....	<b>76</b>
<b>4.3 Сигнали при знятті з охорони</b> .....	<b>76</b>
<b>4.4 Сигнали світлодіодних індикаторів</b> .....	<b>77</b>
4.4.1 При постановці на охорону .....	77
4.4.2 При знятті з охорони .....	77
4.4.3 Інші режими .....	77
<b>4.5 Сигнали на брелоці з дисплеєм</b> .....	<b>78</b>
4.5.1 Сигнали тривоги при увімкненому режимі охорони .....	78

4.5.2	Додаткові сигнали.....	78
<b>5.</b>	<b>Додаткові можливості постановки на охорону</b>	
<b>5.1</b>	<b>Автоматичне повернення системи на охорону (функція F3).....</b>	<b>79</b>
<b>5.2</b>	<b>Пасивна постановка системи на охорону (функція F7) .....</b>	<b>79</b>
<b>5.3</b>	<b>Постановка системи на охорону без брелока (функція F6) .....</b>	<b>79</b>
5.3.1	Постановка на охорону без брелока за допомогою штатного ключа .....	79
5.3.2	Постановка на охорону без брелока за допомогою кнопки VALET.....	79
<b>6.</b>	<b>Вимкнення системи</b>	
<b>6.1</b>	<b>Сервісний режим VALET.....</b>	<b>80</b>
6.1.1	Увімкнення режиму VALET .....	80
6.1.2	Вимкнення режиму VALET .....	80
<b>6.2</b>	<b>Аварійне вимкнення системи .....</b>	<b>72</b>
6.2.1	Аварійне вимкнення системи кнопкою VALET .....	72
6.2.2	Аварійне вимкнення системи PIN-кодом .....	72
<b>7.</b>	<b>Захист автомобіля</b>	
<b>7.1</b>	<b>Захист автомобіля при увімкненому режимі охорони .....</b>	<b>82</b>
<b>7.2</b>	<b>Захист автомобіля в режимі охорони з працюючим двигуном .....</b>	<b>82</b>
<b>7.3</b>	<b>Режим Anti-Hi-Jack (функція F9 – F10) .....</b>	<b>82</b>
7.3.1	Активне увімкнення режиму Anti-Hi-Jack за допомогою брелока (функція F9) ..	82
7.3.2	Пасивне увімкнення режиму Anti-Hi-Jack (функція F10) .....	83
7.3.3	Пасивне увімкнення режиму Anti-Hi-Jack з режиму очікування.....	83
7.3.4	Вимкнення режиму Anti-Hi-Jack .....	84
<b>7.4</b>	<b>Пасивне блокування двигуна – іммобілайзер (функція F8) .....</b>	<b>84</b>
7.4.1	Активізація режиму пасивного блокування двигуна .....	84
7.4.2	Вимкнення режиму пасивного блокування двигуна .....	84
<b>8.</b>	<b>Додаткові сервісні функції системи</b>	
<b>8.1</b>	<b>Виклик з салону автомобіля.....</b>	<b>85</b>
<b>8.2</b>	<b>Управління замками дверей при увімкненні або вимкненні запалювання (функція F1 / F2).....</b>	<b>85</b>
<b>8.3</b>	<b>Додатковий вхід «+» (функція F20) .....</b>	<b>85</b>
8.3.1	Сигнали попередження під час руху заднім ходом з сигналами сирени .....	85
8.3.2	Сигнали попередження під час руху заднім ходом .....	85
8.3.3	Додаткове закриття центрального замка .....	85
8.3.4	Двоетапне вимкнення блокування двигуна .....	85
<b>8.4</b>	<b>Дистанційне управління додатковими пристроями (вихід каналу CH2).....</b>	<b>85</b>
8.4.1	Дистанційне відкриття замка багажника .....	86
<b>8.5</b>	<b>Дистанційне управління додатковими пристроями (вихід каналу CH3).....</b>	<b>86</b>
8.5.1	Активізація каналу на 30 секунд при постановці системи на охорону (автоматичне закриття вікон).....	86
<b>8.6</b>	<b>Дистанційне управління додатковими пристроями (вихід каналу CH4 – функція F15).....</b>	<b>86</b>
8.6.1	Роздільне відкриття замків дверей.....	86
8.6.2	Управління додатковими пристроями з брелока («Защіллка»).....	86
<b>8.7</b>	<b>Дистанційне управління додатковими пристроями (вихід каналу CH5 – функція F16).....</b>	<b>86</b>
8.7.1	Активізація каналу на 30 секунд при знятті системи з охорони («квічливе підсвічування» салону) .....	87
8.7.2	Режим охорони з працюючим двигуном.....	87

8.7.3 Режим «Турботаймер» .....	87
<b>8.8 Дистанційне управління додатковими пристроями (вихід каналу CH6 – функція F21).....</b>	<b>88</b>
8.8.1 Управління таймерним каналом при постановці системи на охорону (варіант «А»).....	88
8.8.2 Управління таймерним каналом при постановці системи на охорону (варіант «Б»).....	89
8.8.3 Управління таймерним каналом з брелока в будь-який момент часу (варіант «А»).....	90
8.8.4 Управління таймерним каналом з брелока в будь-який момент часу (варіант «Б»).....	91
<b>8.9 Дистанційне управління додатковими пристроями (вихід каналу CH7 – функція F22).....</b>	<b>91</b>
8.9.1 Управління таймерним каналом при знятті системи з охорони (варіант «А»).....	92
8.9.2 Управління таймерним каналом при знятті системи з охорони (варіант «Б»).....	92
8.9.3 Управління таймерним каналом з брелока в будь-який момент часу (варіант «А»).....	93
8.9.4 Управління таймерним каналом з брелока в будь-який момент часу (варіант «Б»).....	94
<b>8.10 Управління виходом на вказівники поворотів (функція F23).....</b>	<b>95</b>
<b>9. Програмування системи</b>	
<b>9.1 Програмування (змінення) нового PIN-коду.....</b>	<b>97</b>
<b>9.2 Програмування (запис) брелоків в пам'ять систем.....</b>	<b>98</b>
<b>9.3 Програмування функцій системи.....</b>	<b>98</b>
9.3.1 Таблиця програмування функцій системи.....	100
<b>9.4 Програмування функцій системи для шини CAN.....</b>	<b>101</b>
9.4.1 Вхід в режим програмування функцій для шини CAN.....	102
9.4.2 Таблиця програмування CAN-функцій.....	102
<b>10. Встановлення системи</b>	
<b>10.1 Блок управління.....</b>	<b>103</b>
<b>10.2 Кінцевий вимикач капота/багажника.....</b>	<b>103</b>
<b>10.3 Сирена.....</b>	<b>103</b>
<b>10.4 Світлодіодні індикатори системи.....</b>	<b>103</b>
<b>10.5 Кнопка VALET.....</b>	<b>103</b>
<b>10.6 Двозоновий датчик удару (1-й датчик).....</b>	<b>103</b>
<b>10.7 Приймально-передавальний модуль.....</b>	<b>103</b>
<b>10.8 Адаптер шини CAN Convoy Cantec-2XL (опція).....</b>	<b>103</b>
<b>10.9 Під'єднання проводів.....</b>	<b>104</b>
10.9.1 Додатковий вхід (+).....	105
10.9.2 Проводи управління центральним замком.....	106
10.9.3 Вихід додаткового каналу CH2.....	107
10.9.4 Вихід додаткового каналу CH3.....	107
10.9.5 Вихід додаткового каналу CH4.....	108
10.9.6 Вихід додаткового каналу CH5.....	108
10.9.7 Вихід додаткового каналу CH6.....	109
10.9.8 Вихід додаткового каналу CH7.....	109
<b>10.10 Підключення і налаштування адаптера шини CAN Convoy Cantec-2XL..</b>	<b>110</b>
10.10.1 Підключення до 12-контактного роз'єму адаптера (вид зі сторони проводів).....	110
10.10.2 Налаштування адаптера.....	110
<b>10.11 Налаштування двозонового датчика удару (1-го датчика).....</b>	<b>113</b>
<b>10.12 Схеми підключення системи.....</b>	<b>114</b>
10.12.1 Загальна схема підключення системи.....	114
10.12.2 Схема підключення 24-контактного роз'єму блоку управління.....	115

# 1. Загальні характеристики системи

## 1.1 Функціональні можливості системи

Двостороння охоронна система Convooy MP-180D CAN Ready захищена від інтелектуального зламування діалоговим кодуванням радіосигналу. Система оснащена двома стильними двосторонніми брелоками (з дисплеєм і без дисплея).

Робоча частота охоронної системи Convooy MP-180D CAN Ready становить  $f=868$  МГц, що значно покращує завадозахищеність управління системою відносно поширеної частоти  $f=434$  МГц.

Серед інших основних особливостей: можливість установки в автомобіль через шину CAN, 7 додаткових каналів і 1 додатковий вхід для реалізації охоронних, протиугінних і сервісних функцій, можливість реалізації 2-х різних типів блокування двигуна, оповіщення про рух заднім ходом і двоетапне відключення блокування двигуна.

### 1.1.1 Стандартні функції

- **Унікальний діалоговий код** – захист від електронного зламування
- Роздільне управління режимів увімкнення/вимкнення охорони
- Можливість запису чотирьох брелоків в пам'ять системи
- Роз'єм для підключення протокольного адаптера шини CAN Convooy Cantec-2XL
- Світлодіодні індикатори
- Вбудоване реле управління вказівники поворотів
- Вбудовані реле управління замками дверей з режимами роботи, що програмуються
- Додатковий канал CH2: слабкострумний вихід для дистанційного відкриття замка багажника
- Роз'єм для підключення додаткового датчика
- Енергонезалежна пам'ять стану системи
- Беззвучна постановка/зняття з охорони
- Постановка/зняття системи з охорони без брелока
- Дистанційна перевірка стану сигналізації
- Автоматична перевірка знаходження в зоні впевненого прийому радіосигналу від блоку системи управління
- Вимкнення зворотного зв'язку
- Обхід несправної зони при постановці на охорону, з передачею інформації на брелок з дисплеєм
- Оперативне вимкнення з брелока зони попередження і основної зони датчика (–ів)
- Довготривале дистанційне увімкнення/вимкнення сирени в режимі охорони (нічний режим)
- Увімкнення режиму тривоги при вимкненні та увімкненні живлення в режимі охорони
- Дистанційне вимкнення режиму тривоги без зняття системи з охорони
- Пам'ять спрацьовувань системи
- Додатковий канал CH3: слабкострумний вихід управління склопідйомачем
- Звукове та світлове попередження про спрацьовування системи
- Дистанційне управління режимом «Паніка»
- Режим «Пошук автомобіля»
- Дистанційне управління центральним замком автомобіля в режимі VALET
- Звукова індикація сервісного режиму VALET
- Виклик з салону автомобіля
- Годинник на брелоці з дисплеєм
- Будильник на брелоці з дисплеєм
- Віброрежим брелока з дисплеєм
- Світлове підтвердження номера функції (миготіння LED) при програмуванні системи



### 1.1.2 Функції, що програмуються

- Дистанційне видалення з пам'яті системи загублених і запис нових брелоків
- PIN-код, що програмується, для аварійного зняття системи з охорони і для запису нових брелоків
- Програмування функцій для зовнішнього протокового адаптера шини CAN Convoy Cantec-2XL
- Затримка опитування кінцевих вимикачів дверей при постановці системи на охорону
- Автоматичне повернення системи в режим охорони
- Пасивна постановка системи на охорону із закриттям або без закриття замків дверей
- Програмне вимкнення звукових сигналів підтвердження постановки і зняття з охорони
- Затримка активації датчика удару при постановці на охорону
- Аварійне зняття системи з охорони кнопкою VALET або PIN-кодом
- Вимкнення сигналів сповіщення про зняття з охорони іншим брелоком
- Управління центральним замком при увімкненні/вимкненні запалювання
- Додатковий вхід «+»: попередження про рух заднім ходом, додатковий сигнал на закриття ЦЗ, двоетапне відключення блокування двигуна
- Час імпульсу управління замками дверей, що програмується
- Додатковий канал СН4: слабкострумовий вихід для роздільного відкриття замків дверей (спочатку замок дверей водія, потім замки інших дверей), активація каналу по команді з брелока
- Додатковий канал СН5: слабкострумовий вихід для реалізації «ввічливого підсвічування» салону, постановки системи на охорону з працюючим двигуном, режим «Турботаймер»
- Час роботи двигуна в режимі «Турботаймер», що програмується
- Додатковий канал СН6 з можливістю програмування часу роботи від 1 до 120 секунд при постановці системи на охорону або дистанційно з брелока
- Додатковий канал СН7 з можливістю програмування часу роботи від 1 до 120 секунд при знятті системи з охорони або дистанційно з брелока
- Режим захисту від розбійного викрадення з активацією брелоком (Anti-Hi-Jack)
- Режим захисту від розбійного викрадення з автоматичною активацією після відкриття дверей при увімкненому запалюванні (Anti-Hi-Jack) або в черговому режимі
- Режим пасивного блокування двигуна
- Можливість використання штатного сигналу автомобіля для звукової сигналізації
- Повернення до заводських установок

### 1.2 Комплектація

- Основний блок управління ..... 1 шт.
- Двосторонній брелок управління з дисплеєм ..... 1 шт.
- Двосторонній брелок управління без дисплея ..... 1 шт.
- Двозоновий датчик удару ..... 1 шт.
- Приймально-передавальний модуль з вбудованими світлодіодними індикаторами ..... 1 шт.
- Додатковий світлодіодний індикатор (врізний) ..... 1 шт.
- 6-тональна сирена потужністю 20 В (опція) ..... 1 шт.
- Кінцевий вимикач капота/багажника ..... 2 шт.
- Силове реле блокування з колодкою і дротами ..... 1 шт.
- Сервісна кнопка VALET ..... 1 шт.
- Комплект проводів із запобіжниками ..... 1 шт.
- Адаптер шини CAN Convoy Cantec-2XL (опція) ..... 1 шт.

## 2. Брелоки управління, датчик удару та світлодіодні індикатори

### 2.1 Брелоки управління

В брелоках, що входять до комплекту цієї охоронної системи, використовується унікальна діалогова система передачі сигналу. Деякі з сучасних досвідчених викрадачів автомобілів використовують пристрої, відомі як перехоплювачі кодів (codegrabber), які дозволяють прийняти і зберегти в пам'яті сигнал, переданий брелоком охоронної системи автомобіля. Після того як водій поставив автомобіль на охорону, викрадачем використовується цей сигнал. Діалогова система кодування і передачі сигналу MP-180D CAN виключає можливість використання кодграбера для електронного злому системи.

Сигналізація виконує закладені в неї функції або автоматично, або за сигналами брелока. Частина функцій і деякі параметри роботи сигналізації можуть змінюватися шляхом програмування. Порядок програмування та перелік функцій, що програмуються, наведені у відповідних розділах керівництва.

**Брелок з дисплеєм**

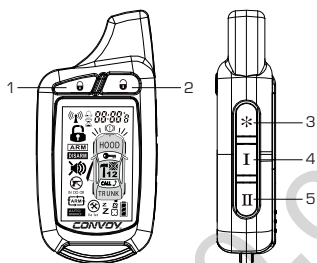

**Брелок без дисплея**

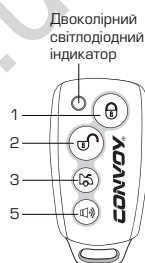

Кнопки	Брелок з дисплеєм	Брелок без дисплея
Кнопка 1		
Кнопка 2		
Кнопка 3		
Кнопка 4		—
Кнопка 5		





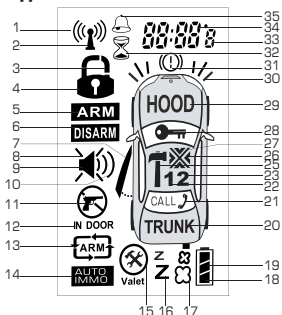













## 2.2 Функції брелоків

### 2.2.1 Індикація на брелоку з дисплеєм



1+2	Передача радіосигналу
2	Індикація знаходження в зоні дії
3+4+5	Система на охороні
4+6	Система знята з охорони
7	Відкриті двері
8+9+10	Система на охороні в беззвучному (нічному) режимі
11	Режим захисту від розбійного викрадення (Anti-Hi-Jack) активне увімкнення
11+12 13	Режим захисту від розбійного викрадення (Anti-Hi-Jack) пасивне увімкнення
13	Режим автоматичного повернення на охорону
14	Режим пасивного блокування двигуна
15	Сервісний режим VALET
16	Вимкнення зворотного зв'язку
17+3+4	Режим охорони при увімкненому двигуні
18, 19	Заряд елемента живлення
20	Відкритий багажник
21	Виклик із салону автомобіля
25+30	Спрацювання зони попередження датчика удару (1-го датчика)
25+26+30	Спрацювання зони тривоги датчика удару (1-го датчика)
22+30	Спрацювання зони попередження 2-го датчика
22+23+26+30	Спрацювання зони тривоги 2-го датчика
25+27	Охорона з відключеною зоною попередження 1-го датчика
25+26+27	Охорона з відключеним 1-м датчиком
22+27	Охорона з відключеною зоною попередження 2-го датчика
23+27	Охорона з відключеним 2-м датчиком
28	Несанкціоноване увімкнення запалювання
29	Відкритий капот
30+31	Режим «Паніка»
31	Режим «Турботаймер»
32+34	Годинники
33	Блокування кнопок брелока
34+35	Режим будильника









## 2.2.2 Функції брелока з дисплеєм

Функції	Дії	Умови
Постановка на охорону і закриття замків дверей	Натисніть кнопку  1 раз	Система знята з охорони і запалювання вимкнене
Беззвучна постановка системи на охорону	Натисніть і утримуйте кнопку  більше 2 сек, доки брелок не подасть звуковий сигнал	Система знята з охорони і запалювання вимкнене
Зняття з охорони і відкриття замків дверей	Натисніть кнопку  1 раз	Система на охороні
Беззвучно зняття системи з охорони	Натисніть і утримуйте кнопку  1 раз більше 2 сек	Система на охороні
Відкриття замка багажника	Натисніть і утримуйте кнопку  більше 2 сек	В будь-який час
Режим Anti-Hi-Jack (активація брелоком)	Натисніть і утримуйте кнопку  більше 2 сек	Запалювання увімкнене
Режим «Паніка»	Натисніть і утримуйте кнопки  більше 2 сек.	Запалювання вимкнене
Режим «Пошук автомобіля»	Натисніть кнопку  1 раз через 8 сек після постановки на охорону	Система на охороні
Постановка на охорону з вимкненою зоною попередження 1-го датчика	Натисніть кнопку  1 раз впродовж 4 сек після постановки на охорону	Система на охороні
Постановка на охорону з вимкненою зоною попередження 2-го датчика	Натисніть кнопку  1 раз впродовж 4 сек після постановки на охорону	Система на охороні
Постановка на охорону з вимкненим 1-м датчиком	Натисніть кнопку  2 рази впродовж 4 сек після постановки на охорону	Система на охороні
Постановка на охорону з вимкненим 2-м датчиком	Натисніть кнопку  2 рази впродовж 4 сек після постановки на охорону	Система на охороні
Сервісний режим VALET	Натисніть і утримуйте одночасно кнопки  і  більше 2 сек	Запалювання увімкнене
Режим перевірки стану системи	Натисніть кнопку  1 раз	
Увімкнення/вимкнення блокування кнопок	Натисніть і утримуйте одночасно кнопки  і  більше 2 сек	
Постановка на охорону з вимкненою сиреною (нічний режим)	Натисніть і утримуйте одночасно кнопки  і  більше 2 сек	Система знята з охорони

<b>Функції</b>	<b>Дії</b>	<b>Умови</b>
Індикація знаходження в зоні дії системи	Натисніть кнопку <b>Ⓜ</b> 1 раз впродовж 5 сек після постановки на охорону	Система на охороні
Увімкнення / вимкнення вібросигналу	Натисніть і утримуйте одночасно кнопки <b>Ⓜ</b> і <b>Ⓜ</b> більше 2 сек	
Вимкнення / увімкнення зворотного зв'язку	Натисніть і утримуйте одночасно кнопки <b>Ⓜ</b> і <b>Ⓜ</b>	
Встановлення годинника	Натисніть і утримуйте одночасно кнопки <b>Ⓜ</b> і <b>Ⓜ</b> більше 2 сек.	
Встановлення будильника	Натисніть і утримуйте одночасно кнопки <b>Ⓜ</b> і <b>Ⓜ</b> більше 4 сек.	
Встановлення таймера	Натисніть і утримуйте одночасно кнопки <b>Ⓜ</b> і <b>Ⓜ</b> більше 6 сек.	

**2.2.3 Функції брелока без дисплея**

<b>Функції</b>	<b>Дії</b>	<b>Світлова індикація брелока</b>
Постановка на охорону і закриття замків дверей	Натисніть кнопку <b>Ⓜ</b> 1 раз	При натисканні кнопки світлодіод блимає червоним кольором. Якщо система стала на охорону, світлодіод блимне 1 раз зеленим кольором. Якщо система залишилася знятою з охорони, світлодіод блимне 1 раз червоним кольором. При невдалому прийомі сигналу світлодіод не блиматиме зеленим кольором
Постановка на охорону без звукового підтвердження	Натисніть і утримуйте кнопку <b>Ⓜ</b> 1 раз більше 2 сек	Якщо система стала на охорону, світлодіод блимне 1 раз зеленим кольором. Якщо система залишилася знятою з охорони, світлодіод блимне 1 раз червоним кольором.
Зняття з охорони і відкриття замків дверей	Натисніть кнопку <b>Ⓜ</b> 1 раз	При натисканні кнопки світлодіод блимає червоним кольором. Якщо система знялася з охорони, світлодіод блимне 2 рази зеленим кольором. Якщо система залишилася на охороні, світлодіод блимне 1 раз червоним кольором.
Зняття з охорони без звукового підтвердження	Натисніть і утримуйте кнопку <b>Ⓜ</b> 1 раз більше 2 сек	При натисканні кнопки світлодіод блимає червоним кольором. Якщо система знялася з охорони, світлодіод блимне 2 рази зеленим кольором. Якщо система залишилася на охороні, світлодіод блимне 1 раз червоним кольором.

Функції	Дії	Світлова індикація брелока
Відкриття замка багажника	Натисніть  кнопку більше 2 сек	При натисканні кнопки світлодіод блимає червоним кольором. Індикація про виконання дії відсутня.
Режим «Пошук автомобіля»	Натисніть кнопку  1 раз через 8 сек після постановки на охорону	При натисканні кнопки світлодіод блимає червоним кольором. Якщо режим "Пошук автомобіля" увімкнувся, світлодіод блимне 1 раз зеленим кольором. При невдалому прийомі сигналу світлодіод не блиматиме зеленим кольором
Постановка на охорону з вимкненою зоною попередження 1-го датчика	Натисніть кнопку  1 раз впродовж 4 сек після постановки на охорону	При натисканні кнопки світлодіод блимає червоним кольором. Якщо режим охорони з вимкненою зоною попередження увімкнувся, світлодіод блимне 1 раз зеленим кольором
Постановка на охорону з вимкненою зоною попередження 2-го датчика	Натисніть кнопку  1 раз впродовж 4 сек після постановки на охорону	При натисканні кнопки світлодіод блимає червоним кольором. Якщо режим охорони з вимкненою зоною попередження увімкнувся, світлодіод блимне 1 раз зеленим кольором
Постановка на охорону з вимкненим 1-м датчиком	Натисніть кнопку  2 рази впродовж 4 сек після постановки на охорону	При натисканні кнопки світлодіод блимає червоним кольором. Якщо режим охорони з вимкненим датчиком включився, після кожного натискання світлодіод повинен моргнути 1 раз зеленим кольором. При невдалому прийомі сигналу світлодіод не буде блимати зеленим кольором
Постановка на охорону з вимкненим 2-м датчиком	Натисніть кнопку  2 рази впродовж 4 сек після постановки на охорону	При натисканні кнопки світлодіод блимає червоним кольором. Якщо режим охорони з вимкненим датчиком включився, після кожного натискання світлодіод повинен моргнути 1 раз зеленим кольором. При невдалому прийомі сигналу світлодіод не буде блимати зеленим кольором
Сервісний режим VALET	При увімкненому запалюванні натисніть і утримуйте одночасно кнопки  і  більше 2 сек	При натисканні кнопок світлодіод блимає червоним кольором. Якщо сервісний режим VALET увімкнувся, світлодіод блимне 1 раз зеленим кольором. При невдалому прийомі сигналу світлодіод не блиматиме зеленим кольором
Постановка на охорону з вимкненою сиреною (нічний режим)	При вимкненому запалюванні натисніть і утримуйте одночасно кнопки  і  більше 2 сек	При натисканні кнопки світлодіод блимає червоним кольором. Якщо система стала на охорону, світлодіод блимне 1 раз зеленим кольором. Якщо система залишилася знятою з охорони або при невдалому прийомі сигналу, світлодіод не блиматиме зеленим кольором

## 2.3 Програмування режимів роботи брелока з дисплеєм

### 2.3.1 Вимкнення/увімкнення зворотного зв'язку (режим економії елемента живлення)

Для вимкнення зворотного зв'язку натисніть і утримуйте одночасно кнопки **I** і **II** більше 2 секунд. Пролунає 1 сигнал, на брелоці з'явиться індикація вимкнення зворотного зв'язку (див. малюнок праворуч). Через 40 секунд зворотний зв'язок на брелоці з дисплеєм вимкнеться, індикатор почне блимати.

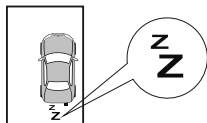

Для увімкнення зворотного зв'язку повторно натисніть і

утримуйте кнопки одночасно **I** і **II** більше 2 секунд. Пролунають 2 сигналу брелока і індикація на дисплеї про вимкнення зворотного зв'язку зникне.

#### **⚠ ВНИМАНИЕ!**

Враховуйте, що при вимкненому зворотного зв'язку, брелок з дисплеєм не видаватиме сигнали тривоги і інші повідомлення. Отримання інформації про стан системи можливо тільки шляхом запиту за допомогою кнопки **I** (Стан).

### 2.3.2 Блокування кнопок

Для блокування кнопок брелока з дисплеєм натисніть і утримуйте одночасно більше 2 секунд кнопку **⊕** і кнопку **II**. Брелок подасть 1 сигнал, на дисплеї брелока з'явиться індикація блокування кнопок **⊕**, **⊕**, **⊗** і **II**.

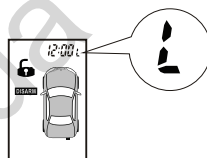

Для зняття блокування кнопок брелока повторно натисніть і утримуйте одночасно більше 2 секунд кнопку **⊕** і кнопку **II**. Брелок подасть 2 сигналу, індикація блокування кнопок зникне.

#### **🌀 Примітка**

Даний режим не буде блокувати кнопку **I**. Ця кнопка в будь-який час призначена для перевірки стану автомобіля.

### 2.3.3 Варіанти сповіщення

Для вибору варіанту сповіщення двостороннім брелоком натисніть і утримуйте одночасно більше 2 секунд кнопку **⊕** і кнопку **II**.

При виборі:

- **звукового сповіщення з вібросигналом** брелок подасть довгий звуковий сигнал, а потім завібрує;
- **звукового сповіщення** брелок подасть 1 довгий звуковий сигнал;
- **вібросигналу без звукового сповіщення** брелок тільки завібрує.

#### **🌀 Примітка**

Послідовність варіантів сповіщення з вібродзвінком наступна:

Звукове сповіщення з вібродзвінком • Звукове сповіщення • Вібросигнал

### 2.3.4 Встановлення годинника



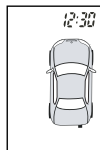

Для входу в режим налаштування годинника натисніть і утримуйте одночасно більше 2 секунд кнопки **⊗** і **II** брелока. На підтвердження пролунає 1 короткий звуковий сигнал. За допомогою кнопки **⊗** вибираються розряди годин або хвилин (відповідні розряди будуть мигати). натискання кнопки **⊕** – збільшує, а кнопки **⊖** – зменшує значення обраного розряду на одне число.





Для виходу з режиму налаштування годинника натисніть кнопку **II** або не робіть ніяких дій протягом 10 секунд (прозвучить 2 коротких звукових сигнали).

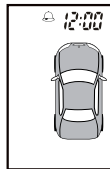

### 2.3.5 Встановлення будильника

Для встановлення будильника натисніть і утримуйте одночасно більше 4 секунд кнопки **⊗** і **II** брелока. На підтвердження пролунають: спочатку 1 короткий звуковий сигнал (через 2 с), потім 2 коротких звукових сигнали.



За допомогою кнопки  обираються показання годин або хвилин (відповідні розряди будуть мигати). Натискання кнопки  – збільшує, а кнопки  – зменшує значення обраного розряду на одне число. Для підтвердження цього значення і виходу з режиму налаштування часу будильника натисніть кнопку  (пролунає 1 короткий звуковий сигнал). Для вимкнення цього значення і виходу з режиму налаштування часу будильника натисніть кнопку  (пролунає 2 коротких звукових сигнали).







Якщо впродовж 10 секунд після встановлення часу будильника не буде натиснута кнопка  (підтвердження) або кнопка  (скасування), брелок автоматично вийде з режиму встановлення будильника (пролунають 2 звукові сигнали), при цьому будильник увімкнений не буде.



Якщо встановлений час настав, то брелок з дисплеєм видаватиме серії по 3 звукові сигнали і вібро сигнали (якщо вони включені) протягом хвилини. Для відключення звукових сигналів – короткочасно натисніть кнопку ,  або .



### 2.3.6 Встановлення таймера

Для встановлення таймера натисніть і утримуйте одночасно більше 6 секунд кнопки  і  брелока з дисплеєм. На підтвердження прозвучать: спочатку 1 короткий звуковий сигнал (через 2 с), потім 2 коротких звукових сигнали (через 4 с), потім 3 коротких звукових сигнали.

За допомогою кнопки  обираються показання годин або хвилин (відповідні розряди будуть мигати). Натискання кнопки  – збільшує, а кнопки  – зменшує значення обраного розряду на одне число. Для підтвердження цього значення і виходу з режиму встановлення таймера натисніть кнопку  (пролунає 1 короткий звуковий сигнал).



Для вимкнення цього значення і виходу з режиму встановлення таймера натисніть кнопку  (пролунає 2 коротких звукових сигнали).

Якщо впродовж 10 секунд після встановлення таймера не буде натиснута кнопка  (підтвердження) або кнопка  (скасування), брелок автоматично вийде з режиму встановлення таймера (пролунають 2 звукові сигнали), при цьому таймер увімкнений не буде.

Якщо встановлений час настав, то брелок з дисплеєм видаватиме серії по 3 звукові сигнали і вібро сигнали (якщо вони включені) протягом хвилини. Для відключення звукових сигналів – короткочасно натисніть кнопку ,  або .



### 2.4 Індикація знаходження брелока в зоні дії системи

Для автоматичної перевірки зв'язку системи і брелоком з дисплеєм протягом 5 секунд після постановки системи на охорону натисніть кнопку . На брелок відобразиться значок  і прозвучить 1 короткий сигнал.

Протягом 5 хвилин, кожен хвилину, брелок буде подавати короткі звукові сигнали, повідомляючи, що брелок знаходиться в зоні дії двосторонньої зв'язку.



Після 5 хвилин контроль знаходження в зоні зв'язку може здійснюватися натисканням кнопки  (запит про стан системи). Якщо брелок в зоні дії системи – брелок подасть один короткий сигнал. Якщо брелок поза зоною дії системи – брелок через 3 секунди подасть 2 вібрації.

#### УВАГА!

Якщо при активованому режимі автоматичної перевірки спрацює тривога, система скасує роботу режиму.

### 2.5 Індикація рівня заряду елемента живлення в брелоці з дисплеєм

Рівень заряду елемента живлення відображається на дисплеї двостороннього брелока. Існує два стани елемента живлення:

	Елемент живлення заряджений
	Елемент живлення майже розряджений. Необхідна заміна



**⚠ УВАГА!**

При розрядженому елементі живлення різко знижується радіус дії брелока.

**2.6 Заміна елемента живлення****2.6.1 Заміна елемента живлення в брелоці з дисплеєм**

- Акуратно зніміть кришку відсіку елемента живлення
- Вийміть розряджений елемент живлення
- Встановіть новий елемент живлення (типу «AAA», 1,5V), переконавшись в дотриманні полярності
- Обережно встановіть кришку на місце

**2.6.2 Заміна елемента живлення в брелоці без дисплея**

- Викрутіть гвинти кріплення із зворотного боку корпусу брелока і розділіть половинки корпусу
- Вийміть розряджений елемент живлення
- Встановіть новий елемент живлення (типу «27A»), переконавшись в дотриманні полярності
- Обережно встановіть кришку, не пошкодивши світлодіод або кнопки на монтажній платі, закрутіть гвинти зі зворотного боку корпусу брелока.

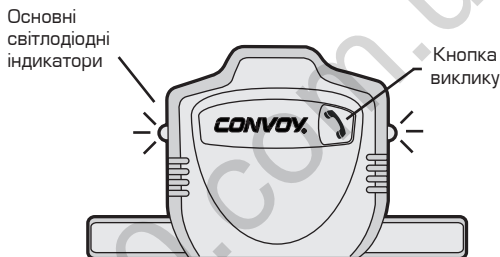
**2.7 Приймально-передавальний модуль****2.8 Світлодіодні індикатори**

У цій системі використовуються основні світлодіодні індикатори, розташовані в приймально-передавальному модулі антени, і додатковий світлодіодний індикатор, режими роботи якого співпадають з основними.

**2.9 Двозоновий датчик удару (1-й датчик)**

У цій системі використовується двозоновий датчик удару. При слабкому ударі по корпусу автомобіля спрацює зона попередження, при сильному ударі – зона тривоги.

Датчик удару активується із затримкою 40 секунд після постановки системи на охорону.

Винятком є :

Час затримки активації датчика удару	Стан системи
Не працює	функція F16 запрограмована на «Охорону з працюючим двигуном», режим «турботаймер» і дані режими активовані (див. пункт 9.3.1)

**🌿 Примітка**

- Датчик удару не має обмежень по кількості спрацювань зон.
- Якщо в режимі охорони 8 раз спрацює зона попередження датчика, то система вимкне її, але після спрацювання зони тривоги, зона попередження датчика знову увімкнеться.

## 3. Управління системою

### 3.1 Управління за допомогою брелоків

#### 3.1.1 Постановка на охорону

Для постановки на охорону натисніть кнопку . Сирена подасть 1 короткий сигнал, габаритні вогні блимнуть 1 раз, замки дверей закриються. Світлодіодні індикатори почнуть рідко блимати. На брелоці з дисплеєм з'явиться індикація постановки на охорону. Напис **AUTO IMMO** вказує, що увімкнено блокування двигуна.



#### **УВАГА!**



- Якщо при постановці на охорону не були до кінця закриті одні або декілька дверей, капот або багажник, система сповістить про це сигналами на брелоці з дисплеєм і сиреною із затримкою, що визначається F13 (8/15/60 секунд – див. пункт 4.2).
- Впродовж 8/15/60 секунд (залежно від обраного значення функції F13), світлодіодні індикатори блиматимуть за кодом (див. п. 4.4.2) 4 спалахи..... пауза.

#### 3.1.2 Беззвучна постановка на охорону

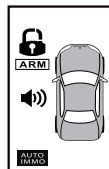
Для постановки на охорону без звукових сигналів натисніть кнопку  будь-якого брелока і утримуйте її більше 2 секунд. При цьому система стане на охорону, сирена не подасть звукові сигнали, вказівники поворотів блимнуть 1 раз, замки дверей закриються. Світлодіодні індикатори почнуть рідко блимати. На брелоці з дисплеєм з'явиться індикація постановки на охорону.



#### 3.1.3 Постановка на охорону з вимкненою сиреною (нічний режим)

Для постановки на охорону з вимкненою сиреною на 1 цикл охорони натисніть одночасно кнопку  і кнопку  будь-якого брелока і утримуйте їх більше 2 секунд. Сигнали сирени не подадуться, вказівники поворотів блимнуть 1 раз, замки дверей закриються. Світлодіодні індикатори почнуть рідко блимати.



На брелоці з дисплеєм з'явиться індикація постановки на охорону з вимкненою сиреною.





#### **УВАГА!**

Якщо на охороні з вимкненою сиреною увімкнеться режим тривоги, сирена не лунатиме (за винятком того випадку, коли буде несанкціоновано увімкнене запалювання), індикація про увімкнення режиму тривоги відобразиться на брелоці з дисплеєм.

#### 3.1.4 Постановка на охорону з вимкненими зонами попередження датчиків

Для постановки на охорону з вимкненою зоною попередження датчика удару (1-го датчика) натисніть кнопку , а потім після звукового сигналу брелока впродовж 4 секунд натисніть кнопку  повторно. Сирена подасть 1, а потім 2 коротких сигнали, вказівники поворотів блимнуть 1 раз, замки дверей закриються. Світлодіодні індикатори почнуть рідко блимати. На брелоці з дисплеєм з'явиться індикація постановки на охорону з вимкненою зоною попередження 1-го датчика.

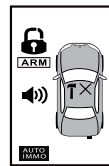

Для постановки на охорону з вимкненою зоною попередження 2-го датчика натисніть кнопку , а потім після звукового сигналу брелока впродовж 4 секунд натисніть кнопку  повторно. Сирена подасть 1, а потім 2 коротких сигнали, вказівники поворотів блимнуть 1 раз, замки дверей закриються. Світлодіодні індикатори почнуть рідко блимати. На брелоці з дисплеєм з'явиться індикація постановки на охорону з вимкненою зоною попередження 2-го датчика.





### Примітка

Зони попередження обох датчиків можна відключати для одного циклу охорони разом.

#### 3.1.5 Постановка на охорону з вимкненими датчиками



Для постановки на охорону з вимкненим датчиком удару (1-м датчиком) натисніть кнопку , потім після звукового сигналу брелока впродовж 4 секунд натисніть кнопку  2 рази. Сирена послідовно подасть 1, 2 і 3 коротких сигнали, вказівники поворотів блимнуть 1 раз, замки дверей закриються. Світлодіодні індикатори почнуть рідко блимати. На брелоці з дисплеєм з'явиться індикація постановки на охорону з вимкненим 1-м датчиком.

Для постановки на охорону з вимкненим 2-м датчиком натисніть кнопку , потім після звукового сигналу брелока впродовж 4 секунд натисніть кнопку  2 рази. Сирена послідовно подасть 1, 2 і 3 коротких сигнали, вказівники поворотів блимнуть 1 раз, замки дверей закриються. Світлодіодні індикатори почнуть рідко блимати. На брелоці з дисплеєм з'явиться індикація постановки на охорону з вимкненим 2-м датчиком.

### Примітка

Обидва датчики можна відключати для одного циклу охорони разом.

#### 3.1.6 Постановка на охорону з працюючим двигуном (функція F16)

Для постановки на охорону з працюючим двигуном натисніть і утримуйте кнопку  (при цьому запалювання має бути увімкненим) до отримання підтверджуючого сигналу сирени. Основні і додаткові світлодіодні індикатори почнуть блимати. Впродовж 15 секунд після підтверджуючого сигналу сирени необхідно вимкнути запалювання ключем (двигун автомобіля продовжить працювати), покинути автомобіль, закрити двері, і впродовж 5 секунд після закриття натиснути кнопку  брелока. Сирена подасть 1 сигнал. Вказівники поворотів почнуть блимати 1 раз в секунду, інформуючи оточення про роботу двигуна, замки дверей закриються. На дисплеї брелока з'явиться індикація режиму.

Режим припускає необмежений час роботи двигуна. При цьому індикатор годинника показує час, протягом якого двигун пропрацював.

### Примітка

Для повернення в нормальний режим охорони натисніть кнопку . Двигун затихне.

### УВАГА!

- Якщо на охороні з працюючим двигуном будуть відкриті двері, капот або багажник система заблокує двигун і увімкне режим тривоги.
- У режимі охорони з працюючим двигуном датчики не працюють.

#### 3.1.7 Зняття з охорони

Для зняття з охорони натисніть кнопку . Сирена подасть 2 коротких сигнали, вказівники поворотів блимнуть 2 рази, замки дверей відкриються і світлодіодні індикатори згаснуть.

### Примітка

- Якщо активована функція F3 (автоматичне повернення системи на охорону), то при знятті з охорони світлодіодні індикатори почнуть часто блимати, вказуючи на те, що через 30 секунд система увімкне режим охорони. На брелоці з дисплеєм з'явиться індикація зняття з охорони і почне блимати напис **ARM**.



Блимає

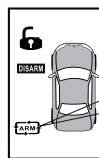

Блимає

- Якщо впродовж 30 секунд після зняття з охорони, будуть відкриті одні з дверей, індикатори згаснуть, і режим постановки на охорону буде відключений на 1 цикл. Блімаючий напис **ARM** зникне.
- Спроба відключити режим тривоги призведе лише до відключення сигналів сирени. Система не буде знята з охорони. Для зняття системи з охорони, необхідно натиснути кнопку  ще раз.

### **УВАГА!**

Якщо сигналізація спрацювала у Вашу відсутність, то при знятті її з охорони сирена подасть 4 короткі сигнали, вказівники поворотів блимнуть 5 разів, а світлодіодні індикатори почнуть блимати за кодом, який відповідає зоні, що спрацювала у Вашу відсутність. На брелоці з дисплеєм з'явиться індикація причини спрацювання сигналізації (див пункти 4.4.2).

#### **3.1.8 Беззвучне зняття з охорони**

Для зняття з охорони без звукових сигналів натисніть кнопку  будь-якого брелока і утримуйте її більше 2 секунд. Система зніметься з охорони, сигнали сирени не подадуться, вказівники поворотів блимнуть 2 рази, замки дверей відкриваються і світлодіодні індикатори згаснуть. На брелоці з дисплеєм з'явиться індикація зняття з охорони і почне блимати напис **ARM**.

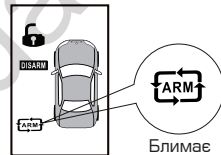

#### **3.1.9 Зняття з охорони з працюючим двигуном**

Для зняття з охорони з працюючим двигуном натисніть кнопку , двигун заглохне. Натисніть кнопку повторно, сирена подасть 2 коротких сигнали, вказівники поворотів блимнуть 2 рази, замки дверей відкриваються і світлодіодні індикатори згаснуть. На брелоці з дисплеєм з'явиться індикація зняття з охорони і почне блимати напис **ARM**.

#### **3.1.10 Режим «Паніка»**

Для увімкнення режиму «Паніка» натисніть і утримуйте кнопку  більше 2 секунд. Сирена почне подавати звукові сигнали, замки дверей закриються і вказівники поворотів почнуть блимати. На брелоці з'явиться індикація режиму «Паніка». Для вимкнення цього режиму натисніть будь-яку кнопку. При цьому система знаходиться в режимі охорони.

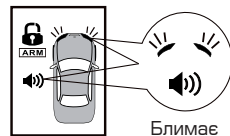

#### **3.1.11 Режим «Пошук автомобіля»**

Для пошуку автомобіля на стоянці в режимі охорони натисніть кнопку  не раніше, ніж через 8 секунд після постановки системи на охорону. Сирена подасть 5 коротких сигналів, вказівники поворотів блимнуть 5 разів.

### **Примітка**

- Якщо система була поставлена на охорону з вимкненою сиреною, то при увімкненні режиму «Пошук автомобіля», вказівники поворотів блимнуть 5 разів, сигнали сирени не подадуться.
- Залежно від типу аварійної світлової сигналізації, що використовується, кількість спалахів може відрізнятися від вказаного вище.

## 4. Індикація стану системи

### 4.1 Дистанційна перевірка стану системи

Для перевірки поточного стану системи короткочасно натисніть кнопку ① на брелоці з дисплеєм. Система повідомить про свій поточний стан:

- Якщо брелок в зоні дії системи і все закрито (зони охорони в нормі) – брелок подасть 1 короткий сигнал (система на охороні) або 2 коротких сигнали (система знята з охорони).
- Якщо були порушення (у режимі охорони) або відкриті зони можливої охорони (система не на охороні), то на дисплеї брелока з'явиться значок порушеної (відкритої) зони охорони і брелок подасть 2 серії звукових сигналів.
- Якщо брелок поза зоною дії системи – через 3 секунди брелок подасть 2 вібросигнали, а підсвічування дисплея двічі коротко спалахне.

### 4.2 Сигнали при постановці на охорону

При стандартній постановці системи на охорону, сирена подасть 1 сигнал, вказівники поворотів блимнуть 1 раз.

Система має можливість програмно відключати звукові сигнали при постановці на охорону (функція F5).

Якщо при постановці на охорону:

- **не були закриті двері**, то через 8/15/60 секунд (функція F13) сирена подасть 3 сигнали, брелок з дисплеєм подасть 2 серії сигналів, що складаються з 1 довгого і 3 коротких. На брелоці з дисплеєм з'явиться індикація незакритих дверей.
- **не був закритий багажник**, то через 5 секунд сирена подасть 4 сигнали, брелок з дисплеєм подасть 2 серії сигналів, що складаються з 1 довгого і 4 коротких. На брелоці з дисплеєм з'явиться індикація незакритого багажника.
- **не був закритий капот**, то через 5 секунд сирена подасть 5 сигналів, брелок з дисплеєм подасть 2 серії сигналів, що складаються з 1 довгого і 5 коротких. На брелоці з дисплеєм з'явиться індикація незакритого капота.



### 4.3 Сигнали при знятті з охорони

При стандартному знятті системи з охорони, сирена подасть 2 сигнали, вказівники поворотів блимнуть 2 рази.

Якщо в режимі охорони система спрацювала, то при знятті з охорони сирена подасть 4 сигнали, вказівники поворотів блимнуть 5 разів. На брелоці з дисплеєм на 3 секунди з'явиться індикація зони, що спрацювала.

Система має можливість програмно відключати звукові сигнали при знятті з охорони (функція F5).

#### Примітка

Залежно від типу аварійної світлової сигналізації, що використовується, кількість спалахів може відрізнятися від вказаного вище.

## 4.4 Сигнали світлодіодних індикаторів

### 4.4.1 При постановці на охорону

Основні і додатковий світлодіодні індикатори	Режим
4 спалахи.....пауза впродовж 8/15/60 секунд	Постановка на охорону з відкритими дверима

### 4.4.2 При знятті з охорони

Основні і додатковий світлодіодні індикатори	Режим
2 спалахи.....пауза	В режимі охорони спрацювала зона попередження датчиків
3 спалахи.....пауза	В режимі охорони спрацювала основна зона датчиків
4 спалахи.....пауза	В режимі охорони відкривалися одні двері/ всі двері
5 спалахів.....пауза	В режимі охорони відкривався багажник
6 спалахів.....пауза	В режимі охорони відкривався капот
7 спалахів.....пауза	В режимі охорони була спроба несанкціонованого увімкнення запалювання



#### Примітка

Після увімкнення запалювання світлодіодні індикатори перестануть блимати, інформація про причину спрацювання системи стирається з пам'яті.

















### 4.4.3 Інші режими

Основні і додатковий світлодіодні індикатори	Режим
Часто блимають	Пасивна постановка на охорону/режим Anti-Hi-Jack
Рідко блимають	Система поставлена на охорону
Вимкнені	Система знята з охорони
Горять постійно	Режим VALET
Часто блимають	Система поставлена на охорону з працюючим двигуном

## 4.5 Сигнали на брелоці з дисплеєм

### 4.5.1 Сигнали тривоги при увімкненому режимі охорони

Якщо при увімкненому режимі охорони спрацює будь-яка із зон, що охороняються, система увімкне режим тривоги на 30 секунд (безперервні сигнали сирени, блимання вказівників поворотів і світлодіодних індикаторів). Якщо брелок з дисплеєм знаходиться в зоні дії системи, на нього поступить інформація про причину спрацювання системи

Причина спрацювання	Звук	Вібросигнал	Індикація
Спрацювання системи по зоні попередження датчика удару (1-го датчика)	5 сигналів		
Спрацювання системи по зоні попередження 2-го датчика	5 сигналів		
Спрацювання системи по зоні тривоги датчика удару (1-го датчика)	Мелодія 1		
Спрацювання системи по зоні тривоги 2-го датчика	Мелодія 1		
Спрацювання системи при відкритті замка багажника	Мелодія 2 + 2 сигнали		
Спрацювання системи при відкритті дверей	Мелодія 3 + 3 сигнали		
Спрацювання системи при відкритті капота	Мелодія 4 + 4 сигнали		
Спрацювання системи при спробі увімкнення запалювання	Мелодія 5 + 5 сигналів		

### 4.5.2 Додаткові сигнали

Система має можливість сповіщати власника про зняття з охорони брелоком, який знаходиться у сторонніх осіб. Для цього увімкніть функцію F14 (заводська установка – увімкнено). В цьому випадку при знятті з охорони «стороннім» брелоком, на брелоці з дисплеєм з'явиться індикація зняття з охорони.

## 5. Додаткові можливості постановки на охорону

### 5.1 Автоматичне повернення системи на охорону (функція F3)

Система автоматично стане на охорону (функція F3 увімкнена) через 30 секунд після зняття системи з охорони, якщо впродовж цього часу не були: увімкнене запалювання, відкриті одні з дверей або багажник. При цьому сирена подасть 1 короткий звуковий сигнал, вказівники поворотів блимнуть 1 раз. Світлодіодні індикатори почнуть рідко блимати. Замки дверей закриються. На брелоці з дисплеєм з'явиться індикація постановки на охорону.

#### Примітка

Впродовж 30 секунд після зняття системи з охорони світлодіодні індикатори часто блимають, а на дисплеї брелока блимає напис **ARM**.

### 5.2 Пасивна постановка системи на охорону (функція F7)

Система автоматично стане на охорону (функція F7 увімкнена) через 30 секунд після вимкнення запалювання і закриття останніх дверей.

Вказівники поворотів блимнуть 2 рази, сирена подасть 2 коротких сигнали. Світлодіодні індикатори почнуть часто блимати. На брелоці з дисплеєм з'явиться індикація режиму пасивної постановки на охорону. По завершенні 30 секунд система увімкне режим охорони. При цьому сирена подасть 1 короткий звуковий сигнал, вказівники поворотів блимнуть 1 раз. На брелоці з дисплеєм з'явиться індикація постановки на охорону.

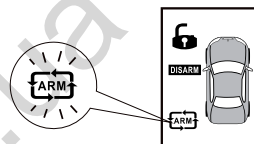

#### Примітка

Якщо під час 30-секундного відліку будуть відкриті двері автомобіля, то робота таймера пасивної постановки системи на охорону буде зупинена. Коли усі двері будуть закриті, система почне цикл пасивної постановки на охорону спочатку. По його завершенні увімкнеться режим охорони. Пасивне блокування відключається увімкненням запалювання.

#### УВАГА!

Якщо функція F7 запрограмована «із закриттям замків дверей», замки дверей автомобіля при пасивній постановці на охорону будуть закриті.

### 5.3 Постановка системи на охорону без брелока (функція F6)

Система може бути поставлена на охорону без брелока за допомогою штатного ключа від дверей або кнопки VALET.

#### 5.3.1 Постановка на охорону без брелока за допомогою штатного ключа

Для цього відкрийте двері при увімкненому запалюванні. Вимкніть запалювання, вийдіть з автомобіля і закрийте двері і замок дверей водія за допомогою штатного ключа (за наявності і підключенні 5-дротового приводу ЦЗ). Система стане на охорону. При цьому замки інших дверей закриються. Сирена подасть 1 короткий сигнал, вказівники поворотів блимнуть 1 раз. На брелоці з дисплеєм з'явиться індикація постановки на охорону. Детальний опис режиму – див. пункт 10.9.

#### 5.3.2 Постановка на охорону без брелока за допомогою кнопки VALET

Для цього відкрийте двері при увімкненому запалюванні. Вимкніть запалювання і натисніть кнопку VALET 1 раз, потім вийдіть з автомобіля і закрийте двері.

Через 1 секунду система стане на охорону. При цьому замки дверей закриються. Сирена подасть 1 короткий сигнал, вказівники поворотів блимнуть 1 раз. На брелоці з дисплеєм з'явиться індикація постановки на охорону.





## 6. Вимкнення системи

### 6.1 Сервісний режим VALET

Активация сервісного режиму VALET тимчасово відключає усі функції охорони системи, за винятком функції дистанційного управління закриттям і відкриттям замків дверей автомобіля. Цей режим дозволяє передавати брелоки системи співробітникам парковки або механікам на станції технічного обслуговування

#### 6.1.1 Увімкнення режиму VALET

Увімкніть запалювання і не пізніше 10 секунд натисніть і утримуйте одночасно більше 2 секунд кнопки  і  брелока або впродовж 5 секунд утримуйте кнопку VALET. Пролунає 1 довгий і 1 короткий сигнал сирени.

Світлодіодні індикатори почнуть горіти постійно. На брелоці з дисплеєм з'явиться індикація режиму VALET.

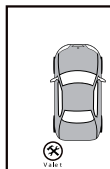

#### Примітка



У режимі VALET кожне вимкнення запалювання супроводжуватиметься двома короткими сигналами сирени.



#### УВАГА!

Не забудьте відключити сервісний режим VALET, якщо в цьому немає необхідності.

#### 6.1.2 Вимкнення режиму VALET

Увімкніть запалювання і не пізніше 10 секунд натисніть і утримуйте одночасно більше 2 секунд кнопки  і  брелока або впродовж 5 секунд утримуйте кнопку VALET. Сирена подасть 1 довгий і 2 коротких сигнали. Світлодіодні індикатори згаснуть. На брелоці з дисплеєм індикація режиму VALET зникне.

### 6.2 Аварійне вимкнення системи

Система може бути аварійно вимкнена без використання брелока. Ця функція передбачена на той випадок, якщо брелок втрачений або несправний, а також для виходу з режиму Anti-Hi-Jack.

#### 6.2.1 Аварійне вимкнення системи кнопкою VALET

Якщо функція F19 запрограмована на аварійне вимкнення системи:

- Відкрийте двері автомобіля (спрацює сигналізація)
- Увімкніть запалювання
- Натисніть і утримуйте впродовж 5 секунд кнопку VALET
- Сигнали тривоги вимкнуться



#### Примітка

При аварійному вимкненні кнопкою VALET система в режим VALET не входить.

#### 6.2.2 Аварійне вимкнення системи PIN-кодом

Якщо функція F19 запрограмована на аварійне вимкнення системи PIN-кодом, то для вимкнення системи:

- Відкрийте двері автомобіля (увімкнеться режим тривоги)
- Увімкніть запалювання
- Натисніть кнопку VALET кількість разів, що відповідає першій цифрі поточного PIN-коду. При цьому при кожному натисканні на кнопку VALET спалахуватимуть світлодіодні індикатори.

- Зачекайте 1 секунду, доки світлодіодні індикатори не блимнуть довгим спалахом, підтверджуючи введення першої цифри PIN-коду
- Натисніть кнопку VALET кількість разів, що відповідає другій цифрі поточного PIN-коду. При цьому при кожному натисканні на кнопку VALET спалахуватимуть світлодіодні індикатори
- Зачекайте 1 секунду, доки світлодіодні індикатори не блимнуть довгим спалахом, підтверджуючи введення другої цифри PIN-коду
- Сигнали тривоги вимкнуться

 **УВАГА!**

Якщо введено неправильний PIN-код (**заводський PIN-код – 25**), то нова спроба введення можлива лише після того, як сирена відпрацює 30-секундний цикл тривоги і світлодіодні індикатори почнуть рідко блимати.

130.com.ua

## 7. Захист автомобіля

### 7.1 Захист автомобіля при увімкненому режимі охорони

При постановці на охорону система вмикає блокування ланцюгів запуску і роботи двигуна, бере під охорону усі зони захисту (кінцеві вимикачі усіх дверей, капота, багажника, датчики). Відкриття капота, багажника, дверей автомобіля або спрацювання зони тривоги датчиків призводить до негайного спрацювання системи і увімкнення режиму тривоги. Впродовж 30 секунд (1 цикл) працюватиме сирена, вказівники поворотів автомобіля блиматимуть. Після цього сигнали сирени і блимання вказівників поворотів припиняться, і система повернеться в режим охорони.

Якщо причина тривоги не зникає, система відпрацює 8 циклів по 30 секунд. Після цього відповідна зона або датчик виключається з охорони до наступної постановки на охорону.

При несанкціонованому увімкненні запалювання кількість циклів тривоги не обмежена.

Кожного разу, при постановці на охорону, основні світлодіодні індикатори, розташовані в прийнятно-передавальному модулі і додатковий світлодіодний індикатор почнуть рідко блимати.

Коли система знаходиться на охороні, будь-який сильний удар по кузову або склу автомобіля призведе до спрацювання датчика удару і увімкнення режиму тривоги. Слабкіші удари призведуть до спрацювання зони попередження датчика удару, після чого сирена подасть 5 коротких сигналів.



#### Примітка

- Датчик удару вмикається через 40 секунд після постановки системи на охорону.
- Датчик удару не має обмежень щодо кількості спрацювань зон.
- Якщо в режимі охорони 8 разів спрацює зона попередження датчика, то система відключить її, але після спрацювання зони тривоги, зона попередження датчика знову підключається.

### 7.2 Захист автомобіля в режимі охорони з працюючим двигуном

Відкриття капота, багажника або дверей автомобіля призведе до негайного спрацювання системи і увімкнення режиму тривоги. Увімкнеться блокування ланцюгів запуску і роботи двигуна. Двигун затихне. Впродовж 30 секунд працюватиме сирена, габаритні вогні автомобіля блиматимуть. Після цього звучання сирени і блимання габаритних вогнів припиняться, система повернеться в режим охорони або згідно пункту 7.1.

### 7.3 Режим Anti-Hi-Jack

Ця система дозволяє використовувати два варіанти активації режиму Anti-Hi-Jack. Цей режим використовується для запобігання розбійному викраденню автомобіля.

#### 7.3.1 Активне увімкнення режиму Anti-Hi-Jack за допомогою брелока (функція F9)

Для реалізації активного увімкнення режиму Anti-Hi-Jack (функція F9 увімкнена) з працюючим двигуном натисніть і утримуйте кнопку на брелоці з дисплеєм більше 2 секунд, до появи 1 спалаху вказівників поворотів. На дисплеї брелока з'явиться значок режиму Anti-Hi-Jack.

- Перший рівень режиму (0-20 секунд). Впродовж 20 секунд після активації режиму (спалахи вказівників поворотів), нічого не відбувається – сирена не працює, вказівники поворотів не блимають.
- Другий рівень режиму (20-40 секунд). Сирена почне подавати серію коротких сигналів (4 сигнали...пауза), вказівники поворотів і світлодіодні індикатори почнуть блимати.

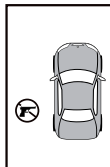

- Третій рівень режиму (40 – 60 секунд). Сирена переходить в безперервний режим роботи, вказівники поворотів та світлодіодні індикатори продовжують блимати, на брелоці з дисплеєм з'явиться звукова та візуальна індикація режиму Anti-Hi-Jack.
- Четвертий рівень режиму (60 – 80 секунд). Сирена продовжує подавати безперервні сигнали, вказівники поворотів та світлодіодні індикатори продовжують блимати. Двигун заблокується. На брелоці з дисплеєм почне блимати режим Anti-Hi-Jack та увімкнуться звукові сигнали режиму тривоги.
- Через 100 секунд після активації режиму, звукові сигнали сирени вимикаються. Вказівники поворотів та світлодіодні індикатори продовжать блимати. Двигун залишиться заблокованим. Брелок буде періодично подавати сигнали тривоги, значок режиму Anti-Hi-Jack на дисплеї брелока зникне.

### 7.3.2 Пасивне увімкнення режиму Anti-Hi-Jack (функція F10)

Для реалізації пасивного увімкнення режиму Anti-Hi-Jack (функція F10 увімкнена) відкриті і закриті одні з дверей автомобіля під час роботи двигуна. Вказівники поворотів блимнуть 1 раз. На дисплеї брелока з'явиться значок режиму Anti-Hi-Jack і напис **(IN DOOR)**.



- Перший рівень режиму (0 – 20 секунд). Впродовж 20 секунд після активації режиму (спалахи вказівників поворотів), нічого не відбувається – сирена не працює, вказівники поворотів не блимають.
- Другий рівень режиму (20–40 секунд). Сирена почне подавати серії коротких сигналів (4 сигнали...пауза), вказівники поворотів і світлодіодні індикатори почнуть блимати.
- Третій рівень режиму (40 – 60 секунд). Сирена переходить в безперервний режим роботи, вказівники поворотів та світлодіодні індикатори продовжують блимати.
- Четвертий рівень режиму (60 – 80 секунд). Сирена продовжує подавати безперервні сигнали, вказівники поворотів та світлодіодні індикатори продовжують блимати. Двигун заблокується. На брелоці з дисплеєм почне блимати значок режиму Anti-Hi-Jack та увімкнуться звукові сигнали режиму тривоги.
- Через 100 секунд після активації режиму, звукові сигнали сирени вимикаються. Вказівники поворотів та світлодіодні індикатори продовжать блимати. Двигун залишиться заблокованим. Брелок буде періодично подавати сигнали тривоги, значок режиму Anti-Hi-Jack і напис **(IN DOOR)** на дисплеї брелока зникнуть.

### 7.3.3 Пасивне увімкнення режиму Anti-Hi-Jack з режиму очікування

Для реалізації пасивного увімкнення режиму Anti-Hi-Jack з режиму очікування (функція F10\_3 увімкнена) під час роботи двигуна натисніть і утримуйте кнопку  брелока з дисплеєм більше 2 секунд, доки сирена не подасть 1 короткий сигнал. Світлодіодні індикатори починають часто блимати, повідомляючи про увімкнений режим очікування. Відкриті та закриті одні з дверей автомобіля під час роботи двигуна. Вказівники поворотів блимнуть 1 раз. На дисплеї брелока з'явиться значок режиму Anti-Hi-Jack і напис **(IN DOOR)**. Світлодіодні індикатори перестануть блимати, повідомляючи про активацію режиму.

- Перший рівень режиму (0 – 20 секунд). Впродовж 20 секунд після активації режиму (спалахи вказівників поворотів), нічого не відбувається – сирена не працює, вказівники поворотів не блимають.
- Другий рівень режиму (20–40 секунд). Сирена почне подавати серії коротких сигналів (4 сигнали.....пауза), вказівники поворотів і світлодіодні індикатори почнуть блимати.
- Третій рівень режиму (40 – 60 секунд). Сирена переходить в безперервний режим роботи, вказівники поворотів та світлодіодні індикатори продовжують блимати.
- Четвертий рівень режиму (60 – 80 секунд). Сирена продовжує подавати безперервний звуковий сигнал, вказівники поворотів та світлодіодні індикатори продовжують блимати. Двигун заблокується. На брелоці з дисплеєм почне блимати значок режиму Anti-Hi-Jack та увімкнуться звукові сигнали режиму тривоги.

- Через 100 секунд після активації режиму, звукові сигнали сирени вимикаються. Вказівники поворотів та світлодіодні індикатори продовжать блимати. Двигун залишиться заблокованим. Брелок буде періодично подавати сигнали тривоги, значок режиму Anti-Hi-Jack і напис (**IN DOOR**) на дисплеї брелока зникнуть.

Якщо двері не відкриваються, а необхідно вийти з автомобіля, потрібно вимкнути режим очікування. Для цього натисніть і утримуйте кнопку  брелока з дисплеєм більше 2 секунд, доки сирена не подасть 2 коротких сигнали. Світлодіодні індикатори перестануть блимати, повідомляючи про вимкнення режиму очікування.

### 7.3.4 Вимкнення режиму Anti-Hi-Jack

Вимкнення режиму Anti-Hi-Jack впродовж 60 секунд після його активації (до увімкнення блокування ланцюгів запуску і роботи двигуна) здійснюється однократним натисканням будь-якої кнопки брелока. Сирена подасть 2 сигнали.

Вимкнення режиму Anti-Hi-Jack по завершенні 60 секунд (двигун заблоковано) можливе лише за допомогою аварійного вимкнення системи (див. пункт 6.2).

## 7.4 Пасивне блокування двигуна – іммобілайзер (функція F8)

### 7.4.1 Активація режиму пасивного блокування двигуна

Для активації пасивного блокування двигуна (функція F8 увімкнена) вимкніть запалювання. Двигун автомобіля буде заблоковано через 30 секунд. Або після вимкнення запалювання відкрийте будь-які двері. Двигун автомобіля буде заблоковано вмиг. На брелоці з дисплеєм з'явиться індикація пасивного блокування двигуна. Світлодіодні індикатори почнуть блимати серіями 2 спалахи...пауза.

У будь-який момент часу може бути увімкнений «повний» режим охорони, при натисканні на кнопку  брелока. При цьому сирена подасть 1 сигнал, габаритні вогні блимнуть 1 раз. На брелоці з дисплеєм з'явиться індикація режиму охорони.



### УВАГА!

При активації пасивного блокування двигуна двері автомобіля не закриваються. Режим тривоги не вмикається від відкриття дверей, капота, багажника або від датчиків, підключених до системи.

### Примітка

Якщо активовано режим «Турботаймер», система затримає увімкнення блокування ланцюгів роботи двигуна на час роботи турботаймера (функція F17). По завершенні запрограмованого часу двигун буде автоматично вимкнений. Вмикаються усі блокування ланцюгів в режимі пасивного блокування двигуна.

### 7.4.2 Вимкнення режиму пасивного блокування двигуна

Вимкнення режиму пасивного блокування двигуна у будь-який момент часу здійснюється натисканням кнопки  брелока. Брелок подасть 2 коротких сигнали, блокування двигуна вимкнеться. Індикація пасивного блокування двигуна на брелоці з дисплеєм зникне.

## 8. Додаткові сервісні функції системи

### 8.1 Виклик з салону автомобіля

Система має можливість виклику брелока з дисплеєм з салону автомобіля. Для цього натисніть і утримуйте кнопку «CALL» на прийнятно-передавальному модулі більше 5 секунд. При цьому вказівники поворотів блимнуть 5 разів, брелок з дисплеєм подасть 6 звукових сигналів. На дисплеї з'явиться індикація режиму виклику з салону автомобіля.



### 8.2 Управління замками дверей при увімкненні або вимкненні запалювання (функція F1/F2)

Система має можливість закривати замки дверей автомобіля через 10 секунд після увімкнення запалювання (функція F1 увімкнена). Якщо будь-які з дверей будуть в цю мить відкриті, замки дверей не закриваються.

При вимкненні запалювання (функція F2 увімкнена) замки дверей автомобіля автоматично відкриваються без затримки.

### 8.3 Додатковий вхід «+» (функція F20)

Система має додатковий вхід позитивної полярності (**червоно-чорний провід**) для попередження під час руху автомобіля заднім ходом з сигналами сирени і без них, додаткове закриття ЦЗ автомобіля при подачі сигналу на цей провід (наприклад, педаль гальма) і двоетапне відключення блокування двигуна.

#### 8.3.1 Сигнали попередження під час руху заднім ходом з сигналами сирени

При початку руху автомобіля заднім ходом (функція F20\_1 увімкнена) вказівники поворотів починають блимати, сирена починає подавати короткі сигнали.

#### Примітка

Під час руху заднім ходом сигнали сирени можуть оперативнo відключатися при натисканні кнопки  брелока. При цьому вказівники поворотів продовжують блимати до вимкнення передачі заднього ходу.

#### 8.3.2 Сигнали попередження під час руху заднім ходом

При початку руху автомобіля заднім ходом (функція F20\_2 увімкнена і активована) вказівники поворотів починають блимати, але без сигналів сирени.

#### 8.3.3 Додаткове закриття центрального замка

Якщо подати на додатковий вхід «+» сигнал, наприклад, від педалі ногого гальма (функція F20\_3 увімкнена), система подає імпульс на закриття ЦЗ.

#### 8.3.4 Двоетапне вимкнення блокування двигуна

Якщо функція F20\_4 увімкнена, то після зняття системи з охорони робота двигуна в попередньому випадку буде заблокована, про що нагадуватиме напис **AUTO IMMO** на дисплеї брелока.

Щоб вимкнути блокування, необхідно додатково натиснути кнопку  брелока або натиснути педаль ногого гальма, якщо до неї підключений червоний-чорний провід. Блокування вимкнеться, напис **AUTO IMMO** на дисплеї брелока зникне.

### 8.4 Дистанційне управління додатковими пристроями (вихід каналу CH2)

Система має додатковий вихід CH2 (**сірий провід**) для дистанційного відкриття замка багажника автомобіля.

### 8.4.1 Дистанційне відкриття замка багажника

Для дистанційного відкриття замка багажника натисніть і утримуйте впродовж 2 секунд кнопку  брелока. Якщо система знаходиться в режимі охорони, датчики вимкнуться, і з охорони виключиться зона багажника, на брелоці з дисплеєм з'явиться індикація відкритого замка багажника. Замок багажника відкриється (при відповідних підключеннях).

Якщо впродовж хвилини багажник не буде закритий, брелок з дисплеєм подаватиме серію коротких сигналів, що повторюються кожні 30 секунд.

Після закриття багажника вказівники поворотів блимають 1 раз, датчик удару і багажник через 15 секунд знову підключаються до захищеного периметру, про що підтвердять вказівники поворотів, блимнувши ще 1 раз

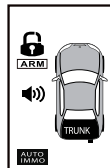

## 8.5 Дистанційне управління додатковими пристроями (вихід каналу СН3)

Система має додатковий слабкострумовий («-») вихід СН3 (біло-чорний провід) для активації каналу на 30 секунд при постановці системи на охорону (автоматичне закриття вікон).

### 8.5.1 Активація каналу на 30 секунд при постановці системи на охорону (автоматичне закриття вікон)

Для автоматичного закриття вікон автомобіля поставте систему на охорону. При цьому вікна автомобіля автоматично закриються (якщо виконані відповідні підключення).

## 8.6 Дистанційне управління додатковими пристроями (вихід каналу СН4 – функція F15)

Система має додатковий слабкострумовий («-») вихід СН4 (жовто-чорний провід) для управління різними додатковими пристроями, що підключаються до системи.

Цей канал використовується для:



- Роздільного відкриття замків дверей (спочатку замок дверей водія, потім замки інших дверей)
- Активація каналу з брелока для управління додатковими пристроями («Защіпка»)- заводська установка (незалежно від стану запалювання)

### 8.6.1 Роздільне відкриття замків дверей

Для роздільного відкриття замків дверей (спочатку замок дверей водія, а потім замки інших дверей (функція F15\_1 увімкнена) при увімкненому режимі охорони натисніть кнопку  брелока. При цьому система зніметься з охорони, відкриється замок дверей водія. При повторному натисканні кнопки брелока відкриються замки всіх інших дверей.

### 8.6.2 Управління додатковими пристроями з брелока («Защіпка»)

Для управління додатковими пристроями з брелока (функція F15\_2 увімкнена) натисніть і утримуйте одночасно кнопки  і  брелока більше 2-х секунд. Пролунає 1 сигнал сирени. Пристрій буде увімкненим необмежено довго.

Для вимкнення пристрою, що управляється цим каналом натисніть і утримуйте одночасно кнопки  і  брелока більше 2-х секунд. Пролунають 2 сигнали сирени. Пристрій вимкнеться.

## 8.7 Дистанційне управління додатковими пристроями (вихід каналу СН5 – функція F16)

Система має додатковий слабкострумовий («-») вихід СН5 (сіро-чорний провід) для управління різними додатковими пристроями, що підключаються до системи.

Цей канал використовується для:

- Активації каналу на 30 секунд при знятті системи з охорони («ввічливе підсвічування» салону)
- Охорони з працюючим двигуном (необмежено)
- Реалізації режиму «Турботаймер»

### 8.7.1 Активація каналу на 30 секунд при знятті системи з охорони («ввічливе підсвічування» салону)

Для реалізації режиму «ввічливого підсвічування» салону на 30 секунд зніміть систему з охорони (функція F16 запрограмована на це значення). При цьому увімкнеться підсвічування салону. При увімкненні запалювання, підсвічування вимкнеться, не чекаючи завершення 30 секунд.

### 8.7.2 Режим «Охорона з працюючим двигуном»

Для постановки на охорону з працюючим двигуном (Функція F16\_2 увімкнена) натисніть і утримуйте кнопку

Ⓢ (при цьому запалювання має бути увімкненим) до отримання підтверджуючого сигналу сирени. Світлодіодні індикатори почнуть часто блимати. Впродовж 15 секунд після підтверджуючого сигналу сирени необхідно вимкнути запалювання (двигун автомобіля продовжить працювати), покинути автомобіль, закрити двері, і впродовж 5 секунд після закриття дверей натиснути кнопку Ⓢ брелока. Автомобіль стане на охорону з працюючим двигуном. Сирена подасть 1 сигнал. Вказівники поворотів почнуть блимати 1 раз в секунду, інформуючи оточуючих про роботу двигуна. На дисплеї брелока з'явиться індикація працюючого двигуна.

Режим передбачає **необмежений** час роботи двигуна. В даному режимі індикатор часу брелока з дисплеєм показує час, впродовж якого пропрацював двигун в режимі охорони, і почне блимати напис **ARM**.

Для зняття з охорони з працюючим двигуном натисніть кнопку Ⓢ, двигун затишнє. Натисніть кнопку Ⓢ повторно, система зніметься з охорони, сирена подасть 2 коротких сигнали, вказівники поворотів блимнуть 2 рази, світлодіодні індикатори згаснуть. На брелоці з дисплеєм з'явиться індикація зняття з охорони.

Якщо в режимі «Охорона з працюючим двигуном» увімкнеться режим тривоги, система заблокує роботу двигуна і увімкне сигнали тривоги.

#### Примітка

Датчики в цьому режимі не працюють.

### 8.7.3 Режим «Турботаймер»

Для реалізації режиму «Турботаймер» (функція F16\_3 увімкнена, а в функції F17 має бути обрано час роботи режиму) увімкніть запалювання. Запалювання має бути увімкненим **не менше 60 секунд**. Вимкніть запалювання (двигун при цьому продовжить працювати), відкрийте двері, вийдіть з автомобіля, закрийте двері і натисніть кнопку Ⓢ брелока. Система стане на охорону, сирена подасть 1 короткий сигнал, а вказівники поворотів почнуть блимати 1 раз в секунду, інформуючи оточуючих про роботу двигуна. На брелоці з дисплеєм з'явиться індикація режиму «Турботаймер». Індикатор часу буде періодично переміятися з режиму часу в режим часу роботи режиму «Турботаймер», який залишився.

Режим передбачає роботу двигуна на 1, 3 або 5 хвилин (функція F17).

За необхідності, можна запрограмувати функцію F18 на додаткове закриття замків дверей по завершенні режиму «Турботаймер», оскільки в деяких автомобілях після вимкнення двигуна відбувається автоматичне відкриття ЦЗ.

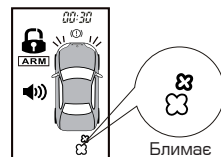
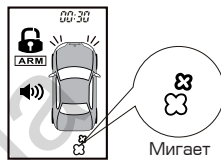



Для дострокового вимкнення режиму «Турботаймер» натисніть кнопку  на брелоці. Система зніметься з охорони, двигун затихне. Сирена подасть 2 сигнали, вказівники поворотів блимнуть 2 рази, на брелоці з дисплеєм зникне індикація режиму «Турботаймер» і почне блимати напис **ARM**.

Якщо в режимі «Турботаймер» увімкнуться режим тривоги, система заблокує роботу двигуна і увімкне сигнали тривоги.



#### Примітка

Датчики в цьому режимі не працюють.

## 8.8 Дистанційне управління додатковими пристроями (вихід каналу СНБ – функція F21)

Система має додатковий слабкострумовий («-») вихід СНБ (коричнево-чорний провід) таймерного каналу для управління різними додатковими пристроями, що підключаються до системи.



Цей канал використовується для:

- управління таймерним каналом при постановці системи на охорону (варіант «А»)
- управління таймерним каналом при постановці системи на охорону (варіант «Б»)
- управління таймерним каналом з брелока у будь-який момент часу (варіант «А»)
- управління таймерним каналом з брелока у будь-який момент часу (варіант «Б»)

### 8.8.1 Управління таймерним каналом при постановці системи на охорону (варіант «А»)

Якщо запрограмована функція F21\_1 (таймерний канал при постановці системи на охорону (варіант «А»)), то при постановці системи на охорону необхідний пристрій буде увімкнено з заданою затримкою на запрограмований час.



Для програмування тривалості роботи каналу (1 – 120 секунд) при програмуванні функції F21\_1 (1 короткий сигнал сирени) натисніть кнопку  брелока 1 раз, сирена подасть короткий сигнал – почнеється відлік тривалості роботи каналу. При цьому вказівники поворотів почнуть блимати. По завершенні відліку необхідного часу, ще раз натисніть кнопку  брелока. Сирена подасть 2 коротких сигнали, вказівники поворотів згаснуть. Тривалість роботи каналу буде запрограмована.





#### Примітка

- Якщо кнопка  не буде натиснута впродовж часу відліку тривалості роботи каналу, то система автоматично вийде з режиму програмування.
- Заводська установка тривалості роботи каналу – 1 секунда.

Якщо затримка увімкнення каналу не потрібна [

секунд), то по завершенні програмування тривалості роботи каналу, натисніть кнопку **VALET** і перейдіть до наступної функції або увімкніть запалювання, щоб вийти з режиму програмування функцій.

Для програмування затримки увімкнення каналу (1 – 120 секунд), після програмування тривалості роботи каналу, натисніть кнопку  брелока 1 раз, сирена подасть короткий сигнал – почнеється відлік тривалості затримки увімкнення каналу. При цьому вказівники поворотів почнуть блимати. По завершенні відліку необхідного часу ще раз натисніть кнопку  брелока. Сирена подасть 2 коротких сигнали, вказівники поворотів згаснуть. Тривалість затримки увімкнення каналу буде запрограмована.

Натисніть кнопку **VALET** і перейдіть до наступної функції або увімкніть запалювання,

щоб вийти з режиму програмування функцій.



#### Примітка

- Якщо кнопка **(II)** не буде натиснута вдруге під час відліку затримки увімкнення каналу, то система автоматично вийде з режиму програмування.
- Заводська установка затримки увімкнення каналу – 0 (нуль) секунд.



#### ВНИМАНИЕ!

- Якщо система зніметься з охорони до завершення заданого часу роботи таймерного каналу, то канал відключається.
- Перед встановленням часу таймерного каналу або при його зміні, необхідно здійснити загальне скидання на заводські установки (щоб уникнути отримання неправильних часових інтервалів).

### 8.8.2 Управління таймерним каналом при постановці системи на охорону (варіант «Б»)

Час роботи каналу складається з двох імпульсів. Перший імпульс з постійною тривалістю 1 секунда і другий імпульс з тривалістю, що програмується.

Якщо запрограмована функція F21\_2 (таймерний канал при постановці системи на охорону (варіант «Б»)), то для увімкнення каналу необхідно поставити систему на охорону. Необхідний пристрій буде увімкнено із заданою затримкою на запрограмований час.

Для програмування тривалості роботи каналу (другий імпульс 1 – 120 секунд) при програмуванні функції F21\_2 (2 коротких сигнали сирени) натисніть кнопку **(\*)** брелока 1 раз, сирена подасть 1 короткий сигнал – почнеється відлік тривалості роботи каналу. При цьому вказівники поворотів почнуть блимати. По завершенні відліку необхідного часу, ще раз натисніть кнопку **(\*)** брелока. Сирена подасть 2 коротких сигнали, вказівники поворотів згаснуть. Загальна тривалість роботи каналу буде запрограмована.



#### Примітка

- Якщо кнопка **(\*)** не буде натиснута вдруге під час відліку тривалості роботи каналу, то система автоматично вийде з режиму програмування.
- Заводська установка тривалості роботи каналу – 1 секунда.

Якщо затримка увімкнення каналу не потрібна (нуль секунд), то по завершенні програмування тривалості роботи каналу, натисніть кнопку **VALET VALET** і перейдіть до наступної функції або увімкніть запалювання, щоб вийти з режиму програмування функцій.

Для програмування затримки увімкнення каналу (1 – 120 секунд), після програмування тривалості роботи каналу, натисніть кнопку **(II)** кнопки брелока 1 раз, сирена подасть короткий сигнал – почнеється відлік тривалості затримки увімкнення каналу. При цьому вказівники поворотів почнуть блимати. По завершенні відліку необхідного часу ще раз натисніть кнопку **(II)** брелока. Сирена подасть 2 коротких сигнали, вказівники поворотів згаснуть. Тривалість затримки увімкнення каналу буде запрограмована.

Натисніть кнопку **VALET** і перейдіть до наступної функції або увімкніть запалювання, щоб вийти з режиму програмування функцій.



#### Примітка

- Якщо кнопка **(II)** не буде натиснута вдруге під час відліку затримки увімкнення каналу, то система автоматично вийде з режиму програмування.
- Заводська установка затримки увімкнення каналу – 0 (нуль) секунд.

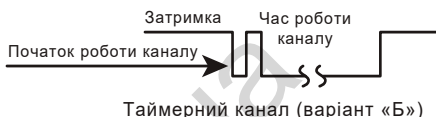

**⚠ УВАГА!**

- Якщо система зніметься з охорони до завершення заданого часу роботи таймерного каналу, то канал відключається.
- Перед встановленням часу таймерного каналу або при його зміні, необхідно здійснити загальне скидання на заводські установки (щоб уникнути отримання неправильних часових інтервалів).

**8.8.3 Управління таймерним каналом з брелока в будь-який момент часу (варіант «А»)**

Якщо запрограмована функція F21\_3 (таймерний канал з брелока в будь-який момент часу (варіант «А»)), то для увімкнення каналу натисніть і утримуйте впродовж 2 секунд кнопки **Ⓢ** і **Ⓛ** на брелоці з дисплеєм. Необхідний пристрій буде увімкнено з заданою затримкою на запрограмований час.



Для програмування тривалості роботи каналу (1 – 120 секунд) при програмуванні функції F21\_3 (3 коротких сигнали сирени) натисніть кнопку **⊛** брелока 1 раз, сирена подасть короткий сигнал – почнеться відлік тривалості роботи каналу. При цьому вказівники поворотів почнуть блимати. По завершенні відліку необхідного часу, ще раз натисніть кнопку **⊛** брелока. Сирена подасть 2 коротких сигнали, вказівники поворотів згаснуть. Тривалість роботи каналу буде запрограмована.

**Примітка**

- Якщо кнопка **⊛** не буде натиснута вдруге під час відліку тривалості роботи каналу, то система автоматично вийде з режиму програмування.
- Заводська установка тривалості роботи каналу – 1 секунда.

Якщо затримка увімкнення каналу не потрібна (нуль секунд), то по завершенні програмування тривалості роботи каналу, натисніть кнопку **VALET** і перейдіть до наступної функції або увімкніть запалювання, щоб вийти з режиму програмування функцій.

Для програмування затримки увімкнення каналу (1 – 120 секунд), після програмування тривалості роботи каналу, натисніть кнопку **Ⓢ** брелока 1 раз, сирена подасть короткий сигнал – почнеться відлік тривалості затримки увімкнення каналу. При цьому вказівники поворотів почнуть блимати. По завершенні відліку необхідного часу ще раз натисніть кнопку **Ⓢ** брелока. Сирена подасть 2 коротких сигнали, вказівники поворотів згаснуть. Тривалість затримки увімкнення каналу буде запрограмована.

Натисніть кнопку **VALET** і перейдіть до наступної функції або увімкніть запалювання, щоб вийти з режиму програмування функцій.

**Примітка**

- Якщо кнопка **Ⓢ** не буде натиснута вдруге під час відліку затримки увімкнення каналу, то система автоматично вийде з режиму програмування.
- Заводська установка затримки увімкнення каналу – 0 (нуль) секунд.
- Таймерний канал вимикається автоматично по завершенні заданого часу або достроково, для чого натисніть і утримуйте впродовж 2 секунд кнопки **Ⓢ** і **Ⓛ** на брелоці з дисплеєм.

**⚠ УВАГА!**

Перед встановленням часу таймерного каналу або при його зміні, необхідно здійснити загальне скидання на заводські установки (щоб уникнути отримання неправильних часових інтервалів).

### 8.8.4 Управління таймерним каналом з брелока в будь-який момент часу (варіант «Б»)

Час роботи каналу складається з дво х імпульсів. Перший імпульс з постійною тривалістю 1 секунда і другий імпульс з тривалістю, що програмується.



Таймерний канал (варіант «Б»)

Якщо запрограмована функція F21\_4 (таймерний канал з брелока в будь-який момент часу (варіант «Б»)), то для увімкнення каналу натисніть і утримуйте впродовж 2 секунд кнопки **⊕** і **⊖** на брелоці з дисплеєм. Необхідний пристрій буде увімкнено із заданою затримкою на запрограмований час.

Для програмування тривалості роботи каналу (другий імпульс 1 – 120 секунд) при програмуванні функції F21\_4 (4 коротких сигнали сирени) натисніть кнопку **\*** брелока 1 раз, сирена подасть 1 короткий сигнал – почнеться відлік тривалості роботи каналу. При цьому вказівники поворотів почнуть блимати. По завершенні відліку необхідного часу, ще раз натисніть кнопку **\*** брелока. Сирена подасть 2 коротких сигнали, вказівники поворотів згаснуть. Тривалість роботи каналу буде запрограмована.

#### Примітка

- Якщо кнопка **\*** не буде натиснута вдруге під час відліку тривалості роботи каналу, то система автоматично вийде з режиму програмування.
- Заводська установка тривалості роботи каналу – 1 секунда.

Якщо затримка увімкнення каналу не потрібна (нуль секунд), то по завершенні програмування тривалості роботи каналу, натисніть кнопку **VALET** і перейдіть до наступної функції або увімкніть запалювання, щоб вийти з режиму програмування функцій.

Для програмування затримки увімкнення каналу (1 – 120 секунд), після програмування тривалості роботи каналу, натисніть кнопку **⊖** брелока 1 раз, сирена подасть 1 короткий сигнал – почнеться відлік тривалості затримки увімкнення каналу. При цьому вказівники поворотів почнуть блимати. По завершенні відліку необхідного часу, ще раз натисніть кнопку **⊖** брелока. Сирена подасть 2 коротких сигнали, вказівники поворотів згаснуть. Тривалість затримки увімкнення каналу буде запрограмована.

Натисніть кнопку **VALET** і перейдіть до наступної функції або увімкніть запалювання, щоб вийти з режиму програмування функцій.

#### Примітка

- Якщо кнопка **⊖** не буде натиснута вдруге під час відліку затримки увімкнення каналу, то система автоматично вийде з режиму програмування.
- Заводська установка затримки увімкнення каналу – 0 (нуль) секунд.
- Таймерний канал вимикається автоматично по завершенні заданого часу або достроково, для чого натисніть і утримуйте впродовж 2 секунд кнопки **⊕** і **⊖** на брелоці з дисплеєм.

#### УВАГА!

Перед встановленням часу таймерного каналу або при його зміні, необхідно здійснити загальне скидання на заводські установки (щоб уникнути отримання неправильних часових інтервалів).

## 8.9 Дистанційне управління додатковими пристроями (вихід каналу CH7 – функція F22)

Система має додатковий слабкострумовий («-») вихід CH7 (чорно-білий провід) таймерного каналу для управління різними додатковими пристроями, що підключаються до системи.

Цей канал використовується для:

- управління таймерним каналом при знятті системи з охорони (варіант «А»)
- управління таймерним каналом при знятті системи з охорони (варіант «Б»)
- управління таймерним каналом з брелока у будь-який момент часу (варіант «А»)
- управління таймерним каналом з брелока у будь-який момент часу (варіант «Б»)

### 8.9.1 Управління таймерним каналом при знятті системи з охорони (варіант «А»)

Якщо запрограмована функція F22\_1 (таймерний канал при знятті системи з охорони (варіант «А»)), то при знятті системи з охорони необхідний пристрій буде увімкнено і заданою затримкою на запрограмований час.



Для програмування тривалості роботи каналу (1 – 120 секунд) при програмуванні функції F22\_1 (1 короткий сигнал сирени) натисніть кнопку (⊗) брелока 1 раз, сирена подасть короткий сигнал – почнеється відлік тривалості роботи каналу. При цьому вказівники поворотів почнуть блимати. По завершенні відліку необхідного часу, ще раз натисніть кнопку (⊗) брелока. Сирена подасть 2 коротких сигнали, вказівники поворотів згаснуть. Тривалість роботи каналу буде запрограмована.

#### Примітка

- Якщо кнопка (⊗) не буде натиснута вдруге під час відліку тривалості роботи каналу, то система автоматично вийде з режиму програмування.
- Заводська установка тривалості роботи каналу – 1 секунда.

Якщо затримка увімкнення каналу не потрібна (нуль секунд), то по завершенні програмування тривалості роботи каналу, натисніть кнопку **VALET** і перейдіть до наступної функції або увімкніть запалювання, щоб вийти з режиму програмування функції.

Для програмування затримки увімкнення каналу (1 – 120 секунд), після програмування тривалості роботи каналу, натисніть кнопку (Ⓜ) брелока 1 раз, сирена подасть короткий сигнал – почнеється відлік тривалості затримки увімкнення каналу. При цьому вказівники поворотів почнуть блимати. По завершенні відліку необхідного часу ще раз натисніть кнопку (Ⓜ) брелока. Сирена подасть 2 коротких сигнали, вказівники поворотів згаснуть. Тривалість затримки увімкнення каналу буде запрограмована.

Натисніть кнопку **VALET** і перейдіть до наступної функції або увімкніть запалювання, щоб вийти з режиму програмування функції.

#### Примітка

- Якщо кнопка (Ⓜ) не буде натиснута вдруге під час відліку затримки увімкнення каналу, то система автоматично вийде з режиму програмування.
- Заводська установка затримки увімкнення каналу – 0 (нуль) секунд.

#### УВАГА!

- Якщо система зніметься з охорони до завершення заданого часу роботи таймерного каналу, то канал відключається.
- Перед встановленням часу таймерного каналу або при його зміні, необхідно здійснити загальне скидання на заводські установки (щоб уникнути отримання не-правильних часових інтервалів).

### 8.9.2 Управління таймерним каналом при знятті системи з охорони (варіант «Б»)

Час роботи каналу складається з двох імпульсів. Перший імпульс з постійною тривалістю 1 секунда і другий імпульс з тривалістю, що програмується.

Якщо запрограмована функція F22\_2 (таймерний канал при знятті системи з охорони (варіант «Б»)), то для увімкнення каналу необхідно зняти систему з охорони. Необхідний пристрій буде увімкнено із заданою затримкою на запрограмований час.

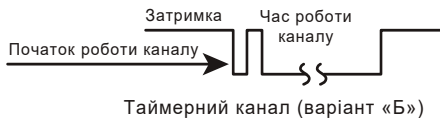

Таймерний канал (варіант «Б»)

Для програмування **тривалості** роботи каналу (другий імпульс 1 – 120 секунд) при програмуванні функції F22\_2 (2 коротких сигнали сирени) натисніть кнопку  $\text{⊗}$  брелока 1 раз, сирена подасть 1 короткий сигнал – почнеється відлік тривалості роботи каналу. При цьому вказівники поворотів почнуть блимати. По завершенні відліку необхідного часу, ще раз натисніть кнопку  $\text{⊗}$  брелока. Сирена подасть 2 коротких сигнали, вказівники поворотів згаснуть. Тривалість роботи каналу буде запрограмована.

### Примітка

- Якщо кнопка  $\text{⊗}$  не буде натиснута вдруге під час відліку тривалості роботи каналу, то система автоматично вийде з режиму програмування.
- Заводська установка тривалості роботи каналу – 1 секунда.

Якщо затримка увімкнення каналу не потрібна (нуль секунд), то по завершенні програмування тривалості роботи каналу, натисніть кнопку **VALET** і перейдіть до наступної функції або увімкніть запалювання, щоб вийти з режиму програмування функції.

Для програмування **затримки** увімкнення каналу (1 – 120 секунд), після програмування тривалості роботи каналу, натисніть кнопку  $\text{Ⓟ}$  брелока 1 раз, сирена подасть 1 короткий сигнал – почнеється відлік тривалості затримки увімкнення каналу. При цьому вказівники поворотів почнуть блимати. По завершенні відліку необхідного часу, ще раз натисніть кнопку  $\text{Ⓟ}$  брелока. Сирена подасть 2 коротких сигнали, вказівники поворотів згаснуть. Тривалість затримки увімкнення каналу буде запрограмована.

Натисніть кнопку **VALET** і перейдіть до наступної функції або увімкніть запалювання, щоб вийти з режиму програмування функції.

### Примітка

- Якщо кнопка  $\text{Ⓟ}$  не буде натиснута вдруге під час відліку затримки увімкнення каналу, то система автоматично вийде з режиму програмування.
- Заводська установка затримки увімкнення каналу – 0 (нуль) секунд.

### УВАГА!

- Якщо система зніметься з охорони до завершення заданого часу роботи таймерного каналу, то канал відключається.
- Перед встановленням часу таймерного каналу або при його зміні, необхідно здійснити загальне скидання на заводські установки (щоб уникнути отримання неправильних часових інтервалів).

## 8.9.3 Управління таймерним каналом з брелока в будь-який момент часу (варіант «А»)

Якщо запрограмована функція F22\_3 (таймерний канал з брелока в будь-який момент часу (варіант «А»)), то для увімкнення каналу натисніть і утримуйте впродовж 2 секунд кнопки  $\text{⊕}$  і  $\text{Ⓛ}$  на брелоці з дисплеєм. Необхідний пристрій буде увімкнено із заданою затримкою на запрограмований час.

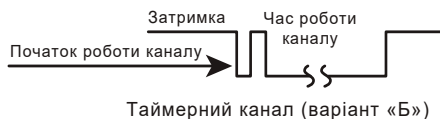

Таймерний канал (варіант «А»)

Для програмування тривалості роботи каналу (1 – 120 секунд) при програмуванні функції F22\_3 (3 коротких сигнали сирени) натисніть кнопку **(\*)** брелока 1 раз, сирена подасть короткий сигнал – почнеється відлік тривалості роботи каналу. При цьому вказівники поворотів почнуть блимати. По завершенні відліку необхідного часу, ще раз натисніть кнопку **(\*)** брелока. Сирена подасть 2 коротких сигнали, вказівники поворотів згаснуть. Тривалість роботи каналу буде запрограмована.

#### Примітка

- Якщо кнопка **(\*)** не буде натиснута вдруге під час відліку тривалості роботи каналу, то система автоматично вийде з режиму програмування.
- Заводська установка тривалості роботи каналу – 1 секунда.

Якщо затримка увімкнення каналу не потрібна (нуль секунд), то по завершенні програмування тривалості роботи каналу, натисніть кнопку **VALET** і перейдіть до наступної функції або увімкніть запалювання, щоб вийти з режиму програмування функції.

Для програмування затримки увімкнення каналу (1 – 120 секунд), після програмування тривалості роботи каналу, натисніть кнопку **(II)** брелока 1 раз, сирена подасть 1 короткий сигнал – почнеється відлік тривалості затримки увімкнення каналу. При цьому вказівники поворотів почнуть блимати. По завершенні відліку необхідного часу, ще раз натисніть кнопку **(II)** брелока. Сирена подасть 2 коротких сигнали, вказівники поворотів згаснуть. Тривалість затримки увімкнення каналу буде запрограмована.

Натисніть кнопку **VALET** і перейдіть до наступної функції або увімкніть запалювання, щоб вийти з режиму програмування функцій.

#### Примітка

- Якщо кнопка **(II)** не буде натиснута вдруге під час відліку затримки увімкнення каналу, то система автоматично вийде з режиму програмування.
- Заводська установка затримки увімкнення каналу – 0 (нуль) секунд.
- Таймерний канал вимикається автоматично по завершенні заданого часу або до-строково, для чого натисніть і утримуйте впродовж 2 секунд кнопки **(+) i (I)** на брелоці з дисплеєм.

#### УВАГА!

Перед встановленням часу таймерного каналу або при його зміні, необхідно здійснити загальне скидання на заводські установки (щоб уникнути отримання неправильних часових інтервалів).

### 8.9.4 Управління таймерним каналом з брелока в будь-який момент часу (варіант «Б»)

Час роботи каналу складається з дво x імпульсів. Перший імпульс з постійною тривалістю 1 секунда і другий імпульс з тривалістю, що програмується.

Якщо запрограмована функція F22\_4 (таймерний канал з брелока в будь-який момент часу (варіант «Б»)), то для увімкнення каналу натисніть і утримуйте впродовж 2 секунд кнопки **(+) i (I)** на брелоці з дисплеєм. необхідний пристрій буде увімкнено із заданою затримкою на запрограмований час.

Для програмування тривалості роботи каналу (другий імпульс 1 – 120 секунд) при програмуванні функції F22\_4 (4 коротких сигнали сирени) натисніть кнопку **(\*)** брелока 1 раз, сирена подасть 1 короткий сигнал – почнеється відлік тривалості роботи каналу. При цьому вказівники поворотів почнуть блимати. По завершенні відліку необхідного часу, ще раз натисніть кнопку **(\*)** брелока. Сирена подасть 2 коротких сигнали, вказівники поворотів згаснуть. Тривалість роботи каналу буде запрограмована.

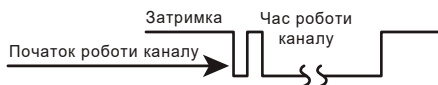



Таймерний канал (варіант «Б»)

### Примітка



- Якщо кнопка  не буде натиснута вдруге під час відліку тривалості роботи каналу, то система автоматично вийде з режиму програмування.
- Заводська установка тривалості роботи каналу – 1 секунда.

Якщо затримка увімкнення каналу не потрібна (нуль секунд), то по завершенні програмування тривалості роботи каналу, натисніть кнопку **VALET** і перейдіть до наступної функції або увімкніть запалювання, щоб вийти з режиму програмування функції.

Для програмування **затримки** увімкнення каналу (1 – 120 секунд), після програмування тривалості роботи каналу, натисніть кнопку  брелока 1 раз, сирена подасть 1 короткий сигнал – почнеться відлік тривалості затримки увімкнення каналу. При цьому вказівники поворотів почнуть блимати. По завершенні відліку необхідного часу, ще раз натисніть кнопку  брелока. Сирена подасть 2 коротких сигнали, вказівники поворотів згаснуть. Тривалість затримки увімкнення каналу буде запрограмована.

Натисніть кнопку **VALET** і перейдіть до наступної функції або увімкніть запалювання, щоб вийти з режиму програмування функції.

### Примітка

- Якщо кнопка  не буде натиснута вдруге під час відліку затримки увімкнення каналу, то система автоматично вийде з режиму програмування.
- Заводська установка затримки увімкнення каналу – 0 (нуль) секунд.
- Таймерний канал вимикається автоматично по завершенні заданого часу або достроково, для чого натисніть і утримуйте впродовж 2 секунд кнопки  і  на брелоці з дисплеєм.

### УВАГА!

Перед встановленням часу таймерного каналу або при його зміні, необхідно здійснити загальне скидання на заводські установки (щоб уникнути отримання неправильних часових інтервалів).

## 8.10 Управління виходом на вказівники поворотів (функція F23)

Система має можливість змінювати алгоритм роботи виходів на світлову індикацію (білі дроти) залежно від значення функції F23:

- F23\_1 (підключення виходів системи (два білих проводи) безпосередньо до ламп світлової індикації (вказівниками поворотів або габаритних вогнів) – стандартний режим роботи, заводська установка)
- F23\_2 (підключення одного з двох білих дротів системи до нефіксованої кнопки аварійної сигналізації – імпульсний режим роботи)
- F23\_3 (підключення одного з двох білих дротів системи до фіксованої кнопки аварійної сигналізації – статусний режим роботи)

При використанні значень F23\_2 і F23\_3 (залежно від типу кнопки аварійної сигналізації автомобіля) і підключенні будь-якого білого дроту системи до кнопки аварійної сигналізації система буде імітувати натискання цієї кнопки.



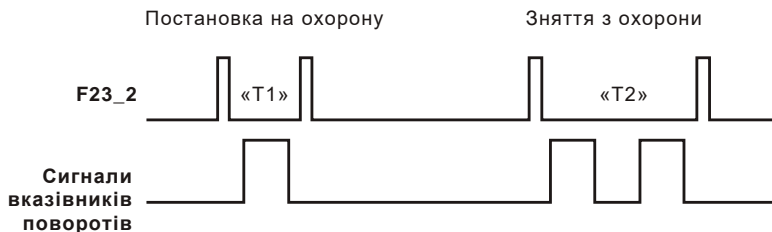

При виборі значень F23\_2 і F23\_3:

- Тривалість періоду роботи аварійної світлової сигналізації при постановці системи на охорону «Т1» може задаватися функцією F24 (0.3 / 0.4 / 0.5 / 0.6сек).

Якщо період «Т1» занадто короткий, вказівники поворотів не блимнуть. Якщо період «Т1» занадто довгий, вказівники поворотів блимнуть 2 рази.

- Тривалість періоду роботи аварійної світлової сигналізації при знятті системи з охорони «Т2» може задаватися функцією F25 (0.6/0.7/0.8/0.9сек)

Якщо період «Т2» занадто короткий, вказівники поворотів блимнуть 1 раз. Якщо період «Т2» занадто довгий, вказівники поворотів блимнуть 3 рази

Тривалість періодів роботи аварійної світлової сигналізації для інших функцій і режимів системи («Тривога», «Пошук автомобіля» і ін.) задаються автоматично:

- 1.7 секунди для 3 спалахів вказівників поворотів
- 2.3 секунди для 4 спалахів вказівників поворотів
- 2.9 секунди для 5 спалахів вказівників поворотів
- 30 секунд в режимі «Тривога»

#### Примітка

Залежно від типу аварійної світлової сигналізації, що використовується, кількість спалахів може відрізнятися від зазначеного вище.

## 9. Програмування системи

### 9.1 Програмування (зміна) PIN-кода





#### УВАГА!

Заводський PIN-код системи — «25».

Для програмування нового PIN-коду виконайте наступні операції:

1. Зніміть систему с охорони.
2. Введіть систему в режим **VALET**, для цього:

Увімкніть запалювання і не пізніше 10 секунд натисніть і утримуйте одночасно більше 2 секунд кнопки  і  брелока або натисніть і утримуйте кнопку VALET більше 5 секунд. Система увійде в режим **VALET**. Сирена подасть 1 довгий і 1 короткий сигнал. Світлодіодні індикатори горітимуть постійно. Вимкніть запалювання. Сирена подасть 2 коротких звукових сигнали.

3. Протягом 5 секунд натисніть кнопку **VALET** 5 разів, сирена подасть 1 довгий сигнал. При цьому світлодіодні індикатори згаснуть і система готова до введення поточного PIN-коду.

4. Введіть поточний PIN-код. Для цього:

- Натисніть кнопку **VALET** кількість разів, що відповідає першій цифрі поточного PIN-коду. При кожному натисканні на кнопку **VALET** будуть спалахувати світлодіодні індикатори
- Зачекайте 1 секунду, доки світлодіодні індикатори блимнуть довгим спалахом, підтверджуючи введення першої цифри PIN-коду
- Натисніть кнопку **VALET** кількість разів, що відповідає другій цифрі поточного PIN-коду. При кожному натисканні на кнопку **VALET** будуть спалахувати світлодіодні індикатори
- Зачекайте 1 секунду, доки світлодіодні індикатори блимнуть довгим спалахом, підтверджуючи введення другої цифри PIN-коду
- Якщо PIN-код введено правильно, сирена подасть 2 довгих сигнали, інформуючи про готовність введення нового PIN-коду



#### Примітка

У разі, якщо введений неправильний PIN-код, сирена подасть 2 коротких сигнали, і система повернеться в режим **VALET**.

5. Введіть новий PIN-код (наприклад: «32»). Для цього:

- Натисніть кнопку **VALET** кількість разів, що відповідає першій цифрі нового PIN-коду (3 рази). При кожному натисканні на кнопку **VALET** будуть спалахувати світлодіодні індикатори
- Зачекайте 1 секунду, доки світлодіодні індикатори блимнуть довгим спалахом, підтверджуючи введення першої цифри PIN-коду
- Натисніть кнопку **VALET** кількість разів, що відповідає другій цифрі нового PIN-коду (2 рази). При кожному натисканні на кнопку **VALET** будуть спалахувати світлодіодні індикатори
- Зачекайте 1 секунду, доки світлодіодні індикатори блимнуть довгим спалахом, підтверджуючи введення другої цифри PIN-коду

6. Система спалахами світлодіодних індикаторів підтвердить введення нового PIN-коду (спочатку перша цифра, потім через паузу – друга), сирена подасть 2 коротких сигнали.

7. Система вийде з режиму програмування і повернеться в сервісний режим **VALET**.



#### УВАГА!

Обов'язково запишіть або запам'ятайте новий PIN-код.

## 9.2 Програмування (запис) брелоків в пам'ять системи

Система підтримує в пам'яті 4 коди брелоків незалежно від того, 4 різних брелока або один і той же брелок записується в систему 4 рази.

1. Зніміть систему с охорони.

2. Увімкніть запалювання і впродовж 5 секунд натисніть кнопку **VALET** 5 разів, сирена подасть 1 довгий звуковий сигнал. Система готова до введення поточного PIN-коду.

3. Введіть поточний PIN-код. Для цього:

- Натисніть кнопку **VALET** кількість разів, що відповідає першій цифрі поточного PIN-коду. При кожному натисканні на кнопку **VALET** будуть спалахувати світлодіодні індикатори
- Зачекайте 1 секунду, доки світлодіодні індикатори блимнуть довгим спалахом, підтверджуючи введення першої цифри PIN-коду
- Натисніть кнопку **VALET** кількість разів, що відповідає другій цифрі поточного PIN-коду. При кожному натисканні на кнопку **VALET** будуть спалахувати світлодіодні індикатори
- Зачекайте 1 секунду, доки світлодіодні індикатори не блимнуть довгим спалахом, підтверджуючи введення другої цифри PIN-коду
- Якщо введений PIN-код правильний, пролунає 1 довгий сигнал сирени і світлодіодні індикатори почнуть часто блимати, інформуючи про готовність програмування брелоків



### Примітка

У разі, якщо введений неправильний PIN-код, сирена подасть 2 коротких сигнали, і система вийде з режиму.

4. Натисніть будь-яку кнопку першого брелока, що програмується. На підтвердження запису сирена подасть 1 короткий сигнал.

5. Натисніть будь-яку кнопку другого брелока, що програмується. На підтвердження запису сирена подасть 2 коротких сигнали. При записі третього і четвертого брелока на підтвердження сирена подаватиме відповідно 3 і 4 коротких сигнали.

### Вихід з режиму програмування брелоків:

Вимкніть запалювання або зачекайте 20 секунд, не виконуючи жодних дій. Сирена подасть 2 коротких сигнали, система вийде з режиму програмування брелоків.



### УВАГА!

При програмуванні нових брелоків в пам'ять системи всі раніше записані коди брелоків стираються, тому при програмуванні нових брелоків старі брелоки повинні бути запрограмовані заново, в іншому випадку в пам'яті системи будуть записані коди лише нових брелоків.

## 9.3 Програмування функцій системи

Для програмування функцій системи виконайте наступні операції:

1. Зніміть систему с охорони.

2. Увімкніть/вимкніть запалювання і впродовж 5 секунд натисніть кнопку VALET 5 разів. Сирена подасть 2 коротких і 1 довгий сигнал.

3. Для програмування функції F1 натисніть кнопку VALET 1 раз.

Світлодіодні індикатори почнуть блимати серією: 1 спалах ... пауза, означаючи входження в режим програмування функції F1. При цьому сирена подасть 1 або 2 коротких сигнали, залежно від запрограмованого значення цієї функції (заводська установка – 2 коротких сигнали).

4. Після цього Ви можете змінити значення функції. Для цього необхідно натиснути кнопку  брелока для переходу до наступного значення функції і так по колу.

Для переходу до наступної функції натисніть кнопку **VALET** необхідну кількість разів, враховуючи номер поточної функції. При цьому сирена подасть від 1 до 4 коротких сигналів, залежно від обраного значення цієї функції (див. Таблицю програмування). Кожне натискання кнопки **VALET** має підтверджуватися сигналами сирени (від 1 до 4 коротких сигналів), залежно від значення цієї функції.

Ви можете додатково перевірити обране значення функції, натиснувши кнопку  брелока 1 раз. Сирена подасть від 1 до 4 коротких сигналів, залежно від поточного значення цієї функції.

#### **Приклад**

Якщо після зміни функції F4 необхідно змінити значення функції F8, то для переходу до функції F8 натисніть кнопку **VALET** 4 рази. Світлодіодні індикатори блимають серією: 8 спалахів ... пауза.

**Для виходу з режиму** програмування увімкніть/вимкніть запалювання. Світлодіодні індикатори згаснуть, сирена подасть 2 коротких сигнали.













#### **Примітка**

Світлодіодні індикатори подають сигнали:

- серії від 1 до 9 коротких сигналів для функцій F1 – F9
- серії з 1 довгого сигналу для функції F10
- серії з 1 довгого і 2 коротких сигналів для функції F12 та ін.

## 9.3.1 Таблиця програмування функцій системи

Функція (кнопка VALET)		Натискання кнопки 			
		1 сигнал	2 сигнали	3 сигнали	4 сигнали
<b>F1:</b>	Закриття ЦЗ після увімкнення запалювання	УВИМК	ВИМК		
<b>F2:</b>	Відкриття ЦЗ після вимкнення запалювання	УВИМК	ВИМК		
<b>F3:</b>	Автоматичне повернення системи на охорону	УВИМК	ВИМК		
<b>F4:</b>	Вихід системи на:	СИРЕНУ	КЛАКСОН		
<b>F5:</b>	Звукове попередження при постановці/знятті системи з охорони	УВИМК	ВИМК		
<b>F6:</b>	Сигнал управління постановки на охорону без брелока	Зелено-білий провід: «-» кінцевик дверей, фіолетовий провід: «+» управляючий провід	<b>Зелено-білий провід: «-» управляючий провід,</b> фіолетовий провід: «+» кінцевик дверей	Кнопка Valet	ВИМК
<b>F7:</b>	Пасивна постановка системи на охорону	УВИМК (з закриттям ЦЗ)	УВИМК (без закриття ЦЗ)	ВИМК	
<b>F8:</b>	Пасивне блокування двигуна – «Імобілайзер»	УВИМК	ВИМК		
<b>F9:</b>	Режим Anti-Hi-Jack (активне увімкнення брелоком)	УВИМК	ВИМК		
<b>F10:</b>	Режим Anti-Hi-Jack (пасивне увімкнення дверима)	УВИМК	ВИМК	Режим очікування	
<b>F11:</b>	Імпульс управління ЦЗ (закриття)	0,8 с	4 с	Подвійний імпульс (0,8 с+ 0,8 с)	Подвійний імпульс (0,8+30 с)
<b>F12:</b>	Імпульс управління ЦЗ (відкриття)	0,8 с	4 с	Подвійний імпульс (0,8 с+ 0,8 с)	
<b>F13:</b>	Затримка опитування кінцевих вимикачів дверей	8 с	15 с	60 с	
<b>F14:</b>	Сповіщення брелоком з дисплеєм про зняття з охорони постороннім брелоком	УВИМК	ВИМК		
<b>F15:</b>	Вихід каналу СН4 ( <b>жовто-чорний провід</b> )	Роздільне відкриття замків дверей	Активація каналу з брелока («Защіпка»)		
<b>F16:</b>	Вихід каналу СН5 ( <b>сіро-чорний провід</b> )	«Ввічливе підсвічування» салону	Охорона з працюючим двигуном	Режим «Турботаймер»	
<b>F17:</b>	Час роботи двигуна в режимі «Турботаймер»	1 хвилина	3 хвилини	5 хвилин	ВИМК

Функція (кнопка VALET)		Натискання кнопки 			
		1 сигнал	2 сигнали	3 сигнали	4 сигнали
<b>F18:</b>	Імпульс закриття ЦЗ після завершення режиму «Турбо-таймер»	УВІМК	ВИМК		
<b>F19:</b>	Аварійне вимкнення системи	Кнопкою VALET	PIN-кодом		
<b>F20:</b>	Додатковий вхід «+» <b>(червоно-чорний провід)</b>	Попередження під час руху заднім ходом (з сирению)	Попередження під час руху заднім ходом (без сирению)	Закриття ЦЗ	Двоетапне вимкнення блокування двигуна
<b>F21:</b>	Вихід каналу <b>CH6</b> <b>(коричнево-чорний провід)</b> див. п.п. 8.8.1–8.8.4	Активізація таймерного каналу 1 – 120 секунд (заводська установка 1 секунда)			
		При постановці на охорону (варіант «А»)	При постановці на охорону (варіант «Б»)	З брелока кнопками  і  (варіант «А»)	З брелока кнопками  і  (варіант «Б»)
<b>F22:</b>	Вихід каналу <b>CH7</b> <b>(чорно-білий провід)</b> див. п.п. 8.9.1–8.9.4	Активізація таймерного каналу 1 – 120 секунд (заводська установка 1 секунда)			
		Признятті з охорони (варіант «А»)	Признятті з охорони (варіант «Б»)	З брелока кнопками  і  (варіант «А»)	З брелока кнопками  і  (варіант «Б»)
<b>F23:</b>	Вихід на вказівники поворотів <b>(білі проводи)</b>	Стандартний режим	Імпульсний сигнал на нефіксовану кнопку аварійної сигналізації	Статусний сигнал на фіксовану кнопку аварійної сигналізації	
<b>F24:</b>	Тривалість періоду «Т1» для значення F23_2 і F23_3 (при постановці системи на охорону)	0,3 с	0,4 с	0,5 с	0,6 с
<b>F25:</b>	Тривалість періоду «Т2» для значення F23_2 і F23_3 (при знятті системи з охорони)	0,6 с	0,7 с	0,8 с	0,9 с
<b>F26:</b>	Повернення до заводських установок	Натисніть кнопку  для повернення до заводських установок (на підтвердження пролунає 1 довгий сигнал сирению)			

 – Заводські установки



#### Примітка

При використанні F23\_2 і F23\_3 сигнали управління вказівниками поворотів в шину CAN не потрапляють, а з'являються лише на двох білих проводах.

## 9.4 Програмування функцій системи для шини CAN



Система Convoys MP-180D CAN має можливість встановлення і підключення через шину CAN автомобіля.

Для цього використовуйте опційний зовнішній адаптер шини CAN Convoys Cantec-2XL. Адаптер дозволяє значно скоротити кількість дротових підключень системи до автомобіля і забезпечити коректну її роботу з його електроустаткуванням.

**9.4.1 Вхід в режим програмування функцій для шини CAN**

Для входження в режим програмування функцій для шини CAN:

1. Зніміть систему с охорони.
2. Введіть систему в режим **VALET**, для цього:

Увімкніть запалювання і не пізніше 10 секунд натисніть і утримуйте одночасно більше 2 секунд кнопки  і  брелока або натисніть і утримуйте кнопку **VALET** більше 5 секунд. Система увійде в режим **VALET**. Сирена подасть 1 довгий і 1 короткий сигнал. Світлодіодні індикатори горітимуть постійно. Вимкніть запалювання. Сирена подасть 2 коротких звукових сигнали.

3. Увімкніть запалювання.

4. Не пізніше 10 секунд натисніть кнопку **VALET** 5 разів.

5. Сирена подасть 1 короткий і 1 довгий сигнал, підтверджуючи вхід в режим програмування функцій для шини CAN.

6. Для програмування функції F1 натисніть кнопку **VALET** 1 раз. Сирена подасть 1 короткий сигнал. Світлодіодні індикатори почнуть блимати сервіями 1 спалах ... пауза, підтверджуючи вибір функції F1. Натискання кнопки  брелока змінює значення функції по колу. Сирена подасть при цьому 1 або 2 коротких звукових сигнали, залежно від обраного значення.

7. Для переходу до наступної функції натисніть кнопку **VALET** необхідну кількість разів, враховуючи номер поточної функції. При цьому сирена подасть від 1 до 2 коротких сигналів, залежно від обраного значення цієї функції (див. Таблицю програмування CAN-функцій). Кожне натискання кнопки **VALET** має підтверджуватися сигналами сирени (від 1 до 2 коротких сигналів), залежно від значення цієї функції.

Вихід з режиму: вимкніть запалювання, система вийде з режиму програмування CAN таблиці і сирена дасть два коротких звукових сигнали.

**9.4.2 Таблиця програмування CAN-функцій**

Функція (кнопка <b>VALET</b> )		Натискання кнопки 	
		1 сигнал	2 сигнали
<b>F1:</b>	Використання сигналу «Запалювання» з шини CAN	Дозволено	Заборонено
<b>F2:</b>	Команда відкриття багажника в шину CAN	Дозволено	Заборонено
<b>F3:</b>	Управління ЦЗ по шині CAN	Дозволено	Заборонено
<b>F4:</b>	Команда «Комфорт» в шину CAN	Дозволено	Заборонено
<b>F5:</b>	Управління вказівниками поворотів по шині CAN	Дозволено	Заборонено
<b>F6:</b>	Управління штатною охоронною системою по шині CAN	Дозволено	Заборонено

 – Заводські установки

** УВАГА!**

У разі вибору заборони використання сигналу «Запалювання» з шини CAN (функція F1) подальше програмування функцій F2–F6 і вихід системи з режиму **VALET** неможливі, якщо до ланцюга запалювання автомобіля не підключений **жовтий провід 20**-контактного роз'єму системи «Запалювання (+12)».

## 10. Встановлення системи



### УВАГА!

Перед тим, як почати встановлювати дану систему, переконайтеся відповідно кольору проводів і правильності їх розпіновки в роз'ємах основного блоку, згідно з наведеними схемами.

### 10.1 Блок управління

Необхідно обрати в салоні автомобіля приховане місце подалі від електронних вузлів для встановлення блоку управління, закріпивши його за допомогою гвинтів, двостороннього скотчу або стяжок для кабелю. Розміщувати блок необхідно так, щоб уникнути потрапляння крапель конденсату, який може стікати по дротам всередину корпусу.

### 10.2 Кінцевий вимикач капота/багажника

Кінцевий вимикач необхідно закріпити на металевій поверхні, з'єднаний з «масою» автомобіля. Потрібно уникнути потрапляння на нього води, що може призвести до помилкових спрацьовувань сигналізації та передчасного виходу з ладу самого кінцевого вимикача.

### 10.3 Сирена (опція)

Закріпіть сирену під капотом автомобіля подалі від тепла та вологи розтрубом вниз. Місце встановлення має бути недоступним з боку днища і арок передніх коліс.

### 10.4 Світлодіодні індикатори системи

В комплекті сигналізації окрім світлодіодних індикаторів, що знаходяться в приймально-передавальному модулі, є додатковий врізний світлодіодний індикатор. За бажанням користувача він може встановлюватися.

### 10.5 Кнопка VALET

Встановіть кнопку VALET в прихованому від сторонніх осіб, але доступному водієві місці. Дроти від кнопки по можливості укладіть таким чином, щоб вони не виділялися на тлі штатної електропроводки автомобіля.

### 10.6 Двозонний датчик удару (1-й датчик)

За допомогою двостороннього скотчу приймально-передавальний модуль необхідно встановити на лобовому склі, на відстані не ближче 5 сантиметрів від металевих частин кузова. Місце встановлення має бути обрано таким чином, щоб світлодіоди були добре помітні як всередині, так і зовні автомобіля.

### 10.7 Приймально-передавальний модуль

За допомогою двостороннього скотчу антенний модуль необхідно встановити на лобовому склі, на відстані не ближче 5 сантиметрів від металевих частин кузова. Місце встановлення має бути обрано таким чином, щоб світлодіодна індикація, яка перебуває в антенному блоці, була добре видна як всередині, так і зовні автомобіля.

### 10.8 Адаптер шини CAN Convoy Cantec-2XL (опція)

Закріпіть блок адаптера за допомогою двостороннього скотча або стяжок для кабелю на блоці управління, прибортуйте його ізольованою стрічкою (стяжками) до джгута проводів.

Підключіть 4-контактний роз'єм адаптера до 4-контактного роз'єму блока управління. Детальніше про адаптер шини CAN і підключенні системи з його допомогою – див. п. 10.10.



## 10.9 Під'єднання проводів блока управління (20-ти контактний роз'єм)

**Червоний провід:** захищений запобіжником 15А. Постійне джерело живлення +12В.

**Біло-червоний провід:** захищений запобіжником 10А, живлення ланцюгів габаритних вогнів. Стандартно під'єднаний до червоного проводу (+12В).

**Жовтий провід:** вхід для підключення дроту запалювання +12В. Під'єднується до того дроту, на який подається живлення +12В, коли ключ повернутий в замку запалювання в положення «Запалювання» (живлення не повинно зникати при повороті ключа в положення «Стартер»).

Необхідно переконатися в тому, що на цей штатний провід автомобіля не подається живлення +12В при положенні ключа замка запалювання «Вимкнено».

**Чорний провід:** вхід подачі живлення («маса»), підключається до металевої деталі кузова.

**Помаранчевий провід:** вихід негативної полярності на реле блокування стартера (250мА) при постановці на охорону. Використовується реле з нормально замкнутими контактами.

*Схема підключення реле блокування стартера з нормально замкнутими контактами*

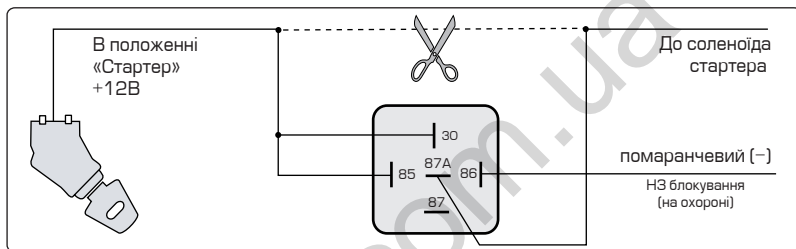

**Помаранчево-чорний провід:** вихід негативної полярності на реле блокування стартера (250мА) при знятті з охорони. Використовується реле з нормально розімкнутими контактами. Сигнал подається лише при увімкненні запалювання.

*Схема підключення реле блокування стартера з нормально розімкнутими контактами*

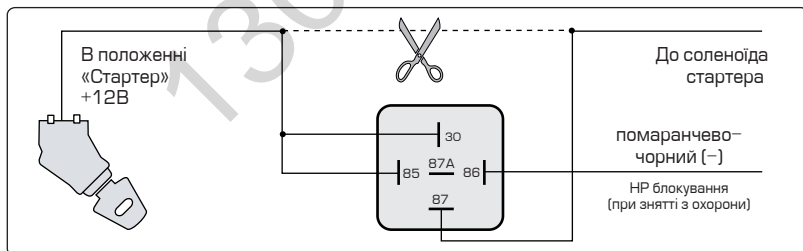

**Синій провід:** вхід негативної полярності для підключення кінцевого вимикача багажника.

**Коричневий провід:** вихід на сирену (+12В). Під'єднується до червоного проводу сирени (чорний провід сирени підключається до «маси» автомобіля). Для підключення клаксона автомобіля використовується додаткове реле. При цьому функція F4\_2 повинна бути увімкнена.

**Фіолетовий провід:** вхід позитивної полярності для підключення кінцевих вимикачів дверей. Під'єднується до одного зі штатних кінцевих вимикачів дверей автомобіля

**Зелено-білий провід:** вхід негативної полярності для підключення кінцевих вимикачів дверей. Під'єднується до одного зі штатних кінцевих вимикачів дверей автомобіля.

## Примітка

У даній сигналізації передбачена можливість постановки на охорону без брелока, шляхом закриття дверей штатним ключем. Є 2 входи різної полярності (зелено-білий «-» і фіолетовий «+»). Залежно від полярності кінцевих вимикачів дверей автомобіля, один з дротів задіюється для охорони периметра, а інший може бути приєднаний до відповідних ланцюгах 5-дротового приводу центрального замка (двері водія).

Використання дротів і їх підключення визначається значенням функції F6, що програмується:

- F6\_1 (заводська установка). Зелено-білий провід використовується для підключення до кінцевих вимикачів дверей «-», а фіолетовий провід використовується для постановки системи на охорону без брелока від закриття замка дверей ключем (подачі на нього +12В)
- F6\_2. Фіолетовий провід використовується для підключення до кінцевих вимикачів дверей «+», а зелено-білий провід використовується для постановки системи на охорону без брелока щодо закриття замка дверей ключем (подачі на нього «маси»)
- F6\_3. Постановка на охорону без брелока за допомогою кнопки VALET. Для цього відкрийте двері при увімкненому запалюванні. Вимкніть запалювання і натисніть кнопку VALET 1 раз, потім вийдіть з автомобіля і закрийте двері. Через 1 секунду система стане на охорону. При цьому замки дверей закриються. Сирена подасть 1 короткий сигнал, вказівники поворотів блимнуть 1 раз. На брелоці з дисплеєм з'явиться індикація постановки на охорону

### Алгоритм постановки системи на охорону без брелока (ключем):

- Відкрийте двері при увімкненому запалюванні
- Вимкніть запалювання і вийдіть з автомобіля
- Закрийте двері і замок дверей водія ключем
- Сирена подасть 1 сигнал, вказівники поворотів блимнуть 1 раз і система стане на охорону. Замки інших дверей закриються. Світлодіодні індикатори почнуть блимати.

**Білі проводи:** виходи на габаритні вогні (5A).

**Рожевий провід:** вхід для підключення кінцевого вимикача капота негативної полярності.

### 10.9.1 Додатковий вхід (+)

**Червоно-чорний провід:** вхід позитивної полярності для попередження під час руху заднім ходом (з або без сирени), додаткового закриття центрального замка і двоетапного вимкнення блокування двигуна.

Схема підключення системи для попередження під час руху заднім ходом

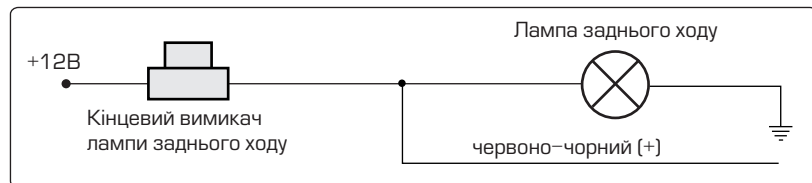

Цей провід необхідно підключити до штатного дроту автомобіля, на який подається напруга +12В при увімкненні лампи заднього ходу. При появі +12В на червоно-чорному дроті сигналізація починає подавати попереджувальні сигнали сирени (функція F20\_1 увімкнена) і блимати вказівниками поворотів (функції F20\_1 або F20\_2 увімкнені).

Якщо запрограмовано двоетапне вимкнення блокування двигуна (функція F20\_4 увімкнена), то після зняття системи з охорони двигун залишиться заблокованим, про що

нагадуватиме напис **AUTO IMMO** на дисплеї брелока. Щоб вимкнути блокування, необхідно додатково натиснути на кнопку  брелока або педаль ногого гальма, якщо до неї підключений **червоно-чорний провід**. Блокування двигуна вимкнеться, напис **AUTO IMMO** на дисплеї брелока зникне.

### 10.9.2 Проводи управління центральним замком

Реле відкриття

**Синьо-чорний:** нормально замкнутий контакт.

**Синій:** загальний контакт.

**Синьо-червоний:** нормально розімкнутий контакт.

Реле закриття

**Зелено-чорний:** нормально замкнутий контакт.

**Зелений:** загальний контакт.

**Зелено-червоний:** нормально розімкнутий контакт.

Схема підключення з позитивним або негативним управлінням ЦЗ



Схема підключення зі змінною полярністю для управління ЦЗ



Схема підключення до пневматичної системи управління ЦЗ



### 10.9.3 Вихід додаткового каналу CH2

**Сірий провід:** вихід негативної полярності (імпульс 0.8сек, 250мА) для дистанційного відкриття замка багажника. Активується натисканням і утримуванням кнопки брелоків впродовж 2 секунд.

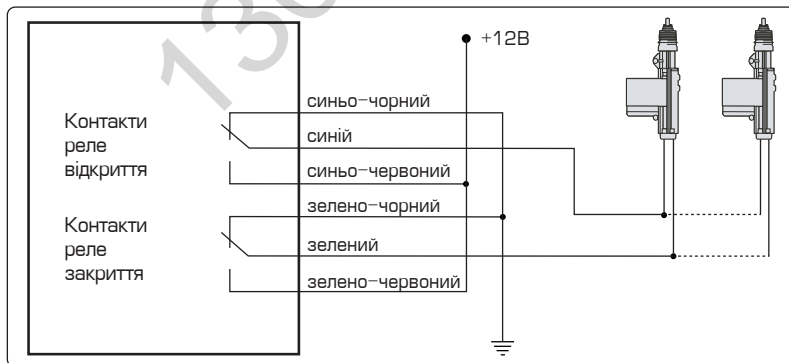
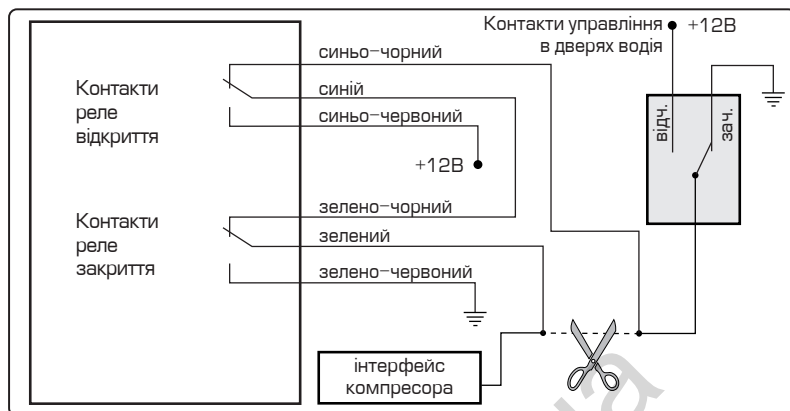
Схема підключення до соленоїда замка багажника з негативною полярністю



Схема підключення до соленоїда замка багажника з позитивною полярністю



### 10.9.4 Вихід додаткового каналу CH3

**Біло-чорний провід:** вихід негативної полярності (250мА) для закриття вікон впродовж 40 секунд при постановці системи на охорону.

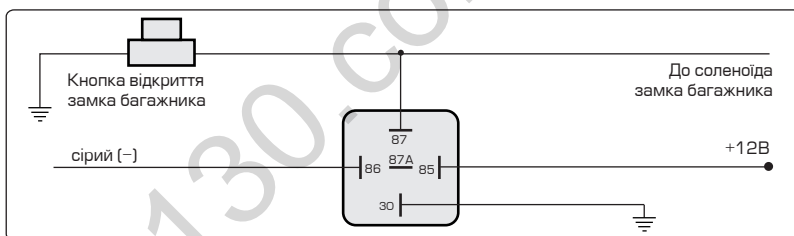
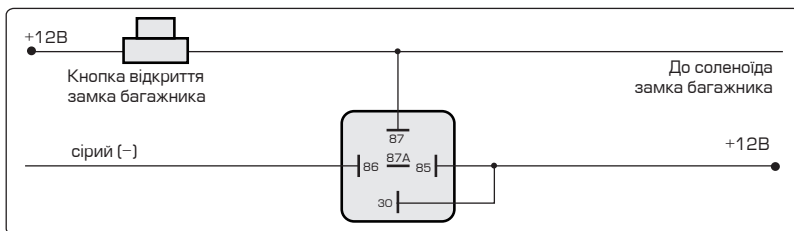
### 10.9.5 Вихід додаткового каналу CH4

**Жовто-чорний провід:** вихід негативної полярності (250мА) для: роздільного відкриття замків дверей, активації каналу за допомогою брелока («Защіпка») незалежно від стану запалювання.

Схема підключення дротів ЦЗ для роздільного відкриття замків дверей

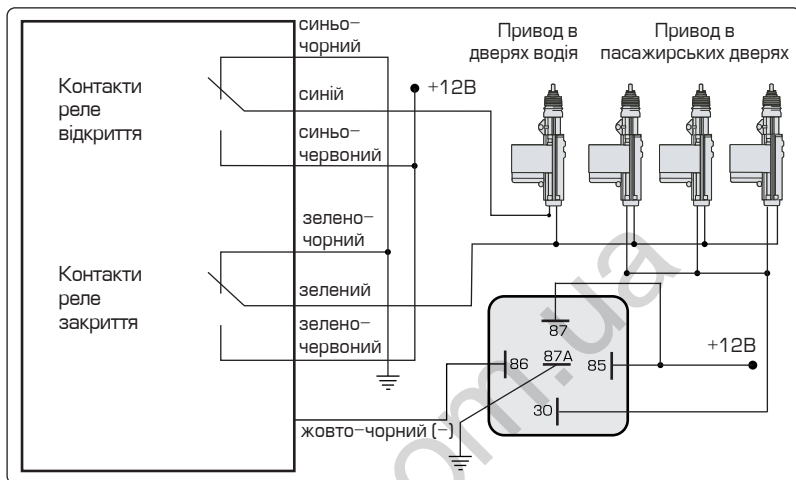

### 10.9.6 Вихід додаткового каналу CH5

**Сіро-чорний провід:** вихід негативної полярності (250мА). Підключається для реалізації функцій: «ввічливе підсвічування», охорона з працюючим двигуном (необмежений час) і режим «Турботаймер». Заводська установка каналу – «ввічливе підсвічування» (сигнал – 30 секунд після зняття сигналізації з охорони).

Схема підключення до ввічливого підсвічування з негативною полярністю



Схема підключення до ввічливого підсвічування з позитивною полярністю



Схема підключення при реалізації режимів «Охорона з працюючим двигуном» або «Турботаймер»

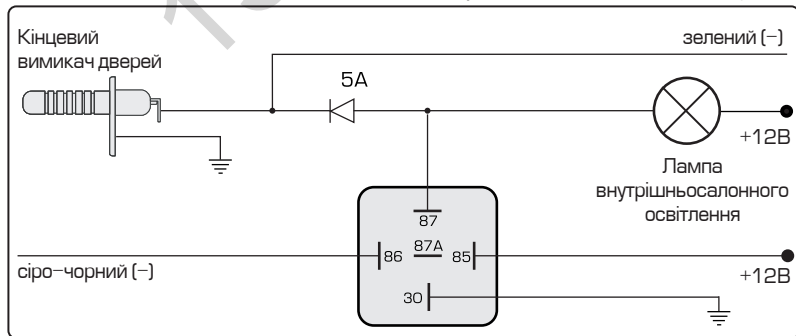

### 10.9.7 Вихід додаткового каналу СН6 (функція F21)

**Коричнево-чорний провід:** таймерний вихід негативної полярності (300mA). Цей канал використовується для:

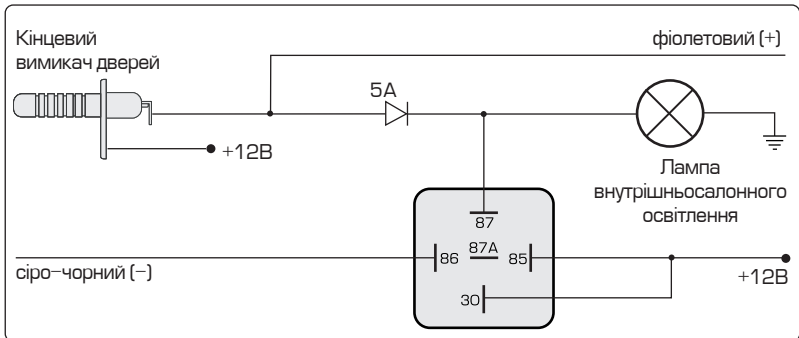
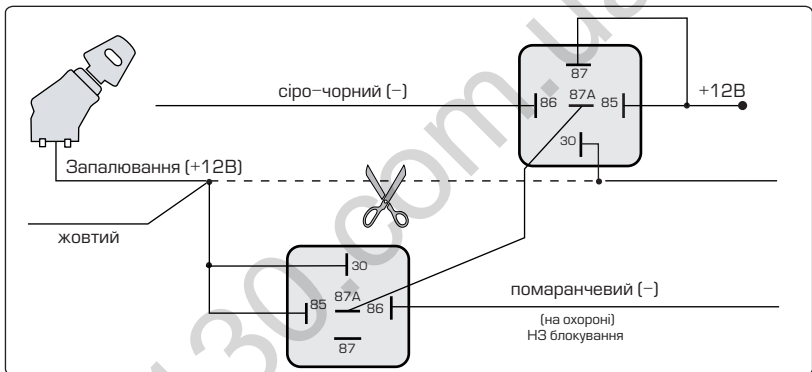
- управління таймерним каналом при постановці системи на охорону (варіант «А»)
  - управління таймерним каналом при постановці системи на охорону (варіант «Б»)
  - управління таймерним каналом з брелока у будь-який момент часу (варіант «А»)
  - управління таймерним каналом з брелока у будь-який момент часу (варіант «Б»)
- Заводська установка каналу – 1 секунда.

### 10.9.8 Вихід додаткового каналу СН7 (функція F22)

**Чорно-білий провід:** таймерний вихід негативної полярності (300mA). Цей канал використовується для:

- управління таймерним каналом при знятті системи з охорони (варіант «А»)
  - управління таймерним каналом при знятті системи з охорони (варіант «Б»)
  - управління таймерним каналом з брелока у будь-який момент часу (варіант «А»)
  - управління таймерним каналом з брелока у будь-який момент часу (варіант «Б»)
- Заводська установка каналу – 1 секунда.

## 10.10 Підключення і налаштування адаптера шини CAN Convoy Cantec-2XL

### ⚠ УВАГА!

Рекомендується починати встановлення охоронної системи з перевірки сумісності адаптера з шиною CAN обраного автомобіля.

Адаптер шини CAN Convoy Cantec-2XL призначений для підключення охоронної системи по 2-проводній послідовній шині UART до шини CAN автомобіля

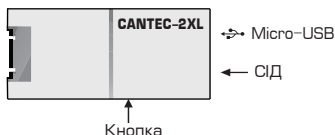

Аналоговий вихід 1 адаптерів використовується для управління штатним ЦЗ на автомобілях, в яких неможливо управління ЦЗ по шині CAN.

Аналоговий вихід 2 адаптерів використовується для управління штатною охоронною системою на автомобілях, в яких неможливо управління штатною охоронною системою по шині CAN.

### 10.10.1 Підключення до 12-контактного роз'єму адаптера (вид зі сторони проводів)

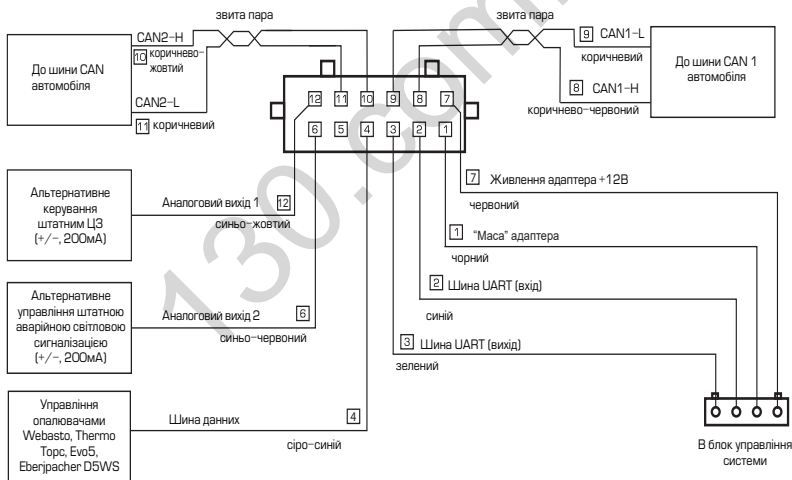

### Примітка

Полярність виходів задається автоматично при погодженні адаптера з автомобілем (див. п. «Погодження адаптера з автомобілем»).

### 10.10.2 Налаштування адаптера

Для налаштування адаптерів використовуються «Кнопка програмування» (Кнопка) і світлодіод (CID), розташовані врівень в корпусі адаптера (див. п.п.10.10).

### Погодження адаптера з автомобілем

Всі автомобілі, що підтримуються адаптером, розбиті на групи і підгрупи. Кожній марці / моделі автомобіля відповідає свій номер групи і підгрупи. Процедура погодження адаптера з шиною CAN автомобіля полягає в призначенні групи / підгрупи.



### Примітка

Інформацію про підключення адаптера до конкретного автомобіля, перелік всіх марок і моделей автомобілів, з якими працює адаптер, та інформацію про особливості його функціонування, можна отримати з WEB-додатку «Integrator», розташованого за посиланням:

**<http://tec-integrator.com/?p=convoy>**

Посилання на програмний додаток знаходиться також на сайті [www.bat.com.ua](http://www.bat.com.ua) в розділі: «Аксесуари до автомобільних охоронних систем / датчики і модулі / CANTEC-F2».

Після підключення крученої пари (пар) до шини (шинам) CAN автомобіля, і 4-контактного роз'єму адаптера до системи (див. п.п. 10.12.1), а також здійснення ряду простих дій (для більшості автомобілів – це увімкнення / вимкнення запалювання і закриття / відкриття ЦЗ автомобіля зі штатного брелока) потрібна група і підгрупа будуть призначені автоматично.

Необхідно проконтролювати правильність призначення групи і підгрупи по сигналам світлодіода (СІД): кількість сигналів (номер групи) – пауза; кількість сигналів (номер підгрупи) – пауза.



### Примітка

Якщо група є двозначним числом, кожна цифра групи буде показана окремо через паузу.



### УВАГА!

Якщо раніше адаптер був встановлений на іншому автомобілі, тобто була призначена група і підгрупа (при підключенні живлення один довгий сигнал світлодіода), то перед погодженням необхідно провести процедуру повернення стану функцій, що програмуються, до заводських установок.

### Повернення до заводських установок

виконанні якої з його енергонезалежній пам'яті стираються призначені номери групи і підгрупи, а стан всіх інших функцій, що програмуються, буде повернено до заводських (стандартно).

Для повернення до заводських установок виконайте наступну процедуру:

1. Зніміть живлення з адаптера (від'єднайте джгут дротів від адаптера) і від'єднайте дроти шини CAN.
2. Натисніть і утримуйте «Кнопку програмування».
3. Подайте живлення на адаптер (підключіть роз'єм до адаптера). Світлодіод адаптера (СІД) почне подавати часті світлові сигнали. Відпустіть «Кнопку програмування».
4. Під час блимання світлодіода **обов'язково повторно від'єднайте джгут дротів від адаптера** і підключіть знову.

### Програмування апаратних функцій адаптера

Для програмування функцій адаптерів дотримуйтесь наведених нижче інструкцій:

1. Увімкніть запалювання.
2. Не пізніше, ніж через 10 секунд після увімкнення запалювання (доки горить світлодіод) натисніть і відпустіть «Кнопку програмування» 10 разів. Далі світлодіод блимне 3 рази.
3. Оберіть необхідний номер функції в меню програмування (див. таблицю нижче), натиснувши і відпустивши «Кнопку програмування» кількість разів, що відповідає його



номеру. Адаптер проінформує про номер функції серіями світлових сигналів.

4. Натисніть і утримуйте педаль гальма\*. При натиснутому гальмі відлік часу до виходу з режиму програмування не здійснюється. Для зміни стану функції натисніть і відпустіть «Кнопку програмування», кількість разів, згідно таблиці. Адаптер серіями спалахів світлодіода проінформує про стан функції (див. таблицю).

5. Для виходу з режиму програмування вимкніть запалювання або зачекайте 60 секунд після останньої дії, якщо не натиснуто педаль гальма. Всі зміни будуть збережені в енергонезалежній пам'яті адаптера.

\* – програмування адаптера можливе, якщо в шині CAN автомобіля присутній сигнал гальма.

### Апаратні функції адаптера

№ функції	Функція	Сигнали світлодіода адаптера (СІД)						
		Не горить	Горить постійно	1 спалах	2 спалахи	3 спалахи	4 спалахи	5 спалахів
1	Модель/марка автомобіля	Див. п. «Погодження адаптера з автомобілем»						
2	Управління штатною охоронною системою	ВИМК <sup>1</sup>	УВИМК <sup>2</sup>	-	-	-	-	-
3	Послідовне відкриття дверей	ВИМК	-	-	-	-	-	-
4	Автоматичне закриття вікон («Комфорт»)	ВИМК	-	-	-	-	-	-
5	Функція сирнього жовтого провода (спосіб альтернативного управління штатним ЦЗ)	-	-	Імпульсний (-)	Імпульсний (+)	Імпульсний (-) (за відсутності статусу ЦЗ)	-	-
6	Функція сирнього жовтого провода (спосіб альтернативного управління штатною аварійною сигналізацією)	-	-	Імпульсний <sup>3</sup> (-)	Статусний <sup>4</sup> (-)	Імпульсний <sup>3</sup> (+)	Статусний <sup>4</sup> (+)	Управління лампами (-)
7	Протокол управління отоплювачем	-	-	Webasto	Eberspächer	Управління протоколом заборонено	-	-
8	Дозвіл/заборона увімкнення штатного отоплювача по шині CAN	Заборонено	Дозволено					

– заводські значення функцій

- 1 – Адаптер проводить закриття / відкриття ЦЗ автомобіля тими командами, при яких не вмикається / не вимикається штатна охоронна система (закриття / відкриття ЦЗ за допомогою кнопки в салоні автомобіля)
- 2 – Адаптер проводить закриття / відкриття ЦЗ автомобіля тими командами, при яких вмикається (ставиться на охорону) / вимикається штатна охоронна система (закриття / відкриття ЦЗ за допомогою штатного брелока, замка дверей, багажника)
- 3 – При нефіксованій кнопці аварійної світлової сигналізації адаптер видає на синьо-червоному дроті подвійні імпульси обраної полярності (імітація увімкнення і вимкнення кнопки), що відповідають початку / закінченню спалахів вказівників поворотів (1 спалах при постановці, 2 спалахи при знятті з охорони)
- 4 – При фіксованій кнопці аварійної світлової сигналізації адаптер видає на синьо-червоному дроті 1 імпульс обраної полярності при постановці (1 спалах вказівників поворотів) і 2 імпульси при знятті з охорони (2 спалахи вказівників поворотів)

**⚠ УВАГА!**

У зв'язку з особливостями програмного забезпечення і комплектації електроніки автомобілів, що поставляються на ринок України, функціонування адаптера Convoу Cantec-2XL може відрізнитися від вищепри описаного.

Рекомендується починати встановлення охоронної системи з перевірки сумісності адаптера з шиною CAN даного автомобіля.

Для оновлення версії програмного забезпечення адаптерів CAN шини та зміни їх конфігурації призначений програматор «TECPROG», який можна завантажити за посиланням:

**<https://tesel.ru/support/tecprog>**

## 10.11 Налаштування двозонного датчика удару (1-го датчика)

Налаштування датчика здійснюється поворотом гвинта регулювання до отримання потрібного рівня чутливості зон датчика. При слабкому ударі по корпусу автомобіля повинна спрацювати зона попередження (спалахне зелений світлодіод), при сильному ударі – обидві зони (спалахнуть обидва світлодіоди). Під час налаштування датчика необхідно уникати ударів по склу. Щоб виключити хибні спрацювання сигналізації, встановлена чутливість датчика удару не повинна бути занадто високою. Датчик удару активується із затримкою 40 секунд після постановки системи на охорону. Винятком є:

Час затримки активації датчика удару	Стан системи
Не працює	функції F16 запрограмовані на «Охорона з працюючим двигуном», режим «Турботаймер» і ці режими активовані (див. пункт 9.3.1)

**🌿 Примітка**

- Датчик удару не має обмежень по кількості спрацювань зон.
- Якщо в режимі охорони 8 разів спрацює зона попередження датчика, то система відключить її, але після спрацювання зони тривоги, зона попередження датчика знову підключається

## 10.12 Схеми підключення системи

### 10.12.1 Загальна схема підключення системи

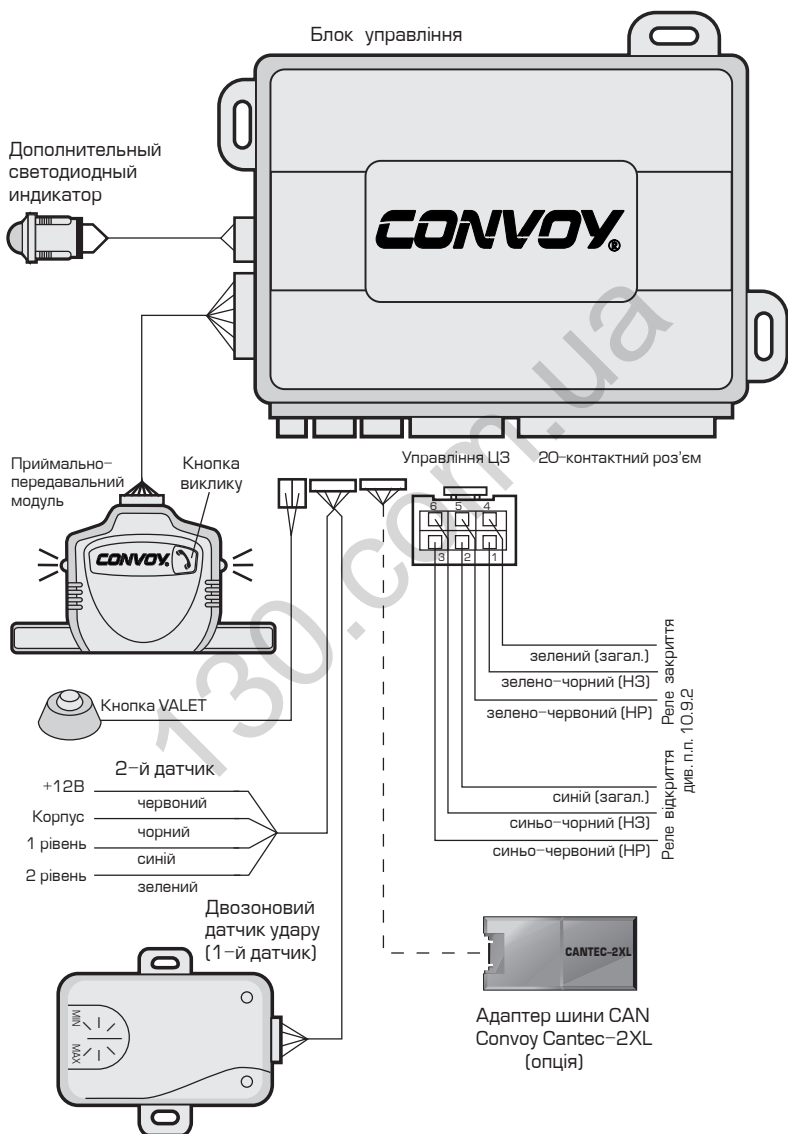

**10.12.2** Схема підключення 20-контактного роз'єму блока управління

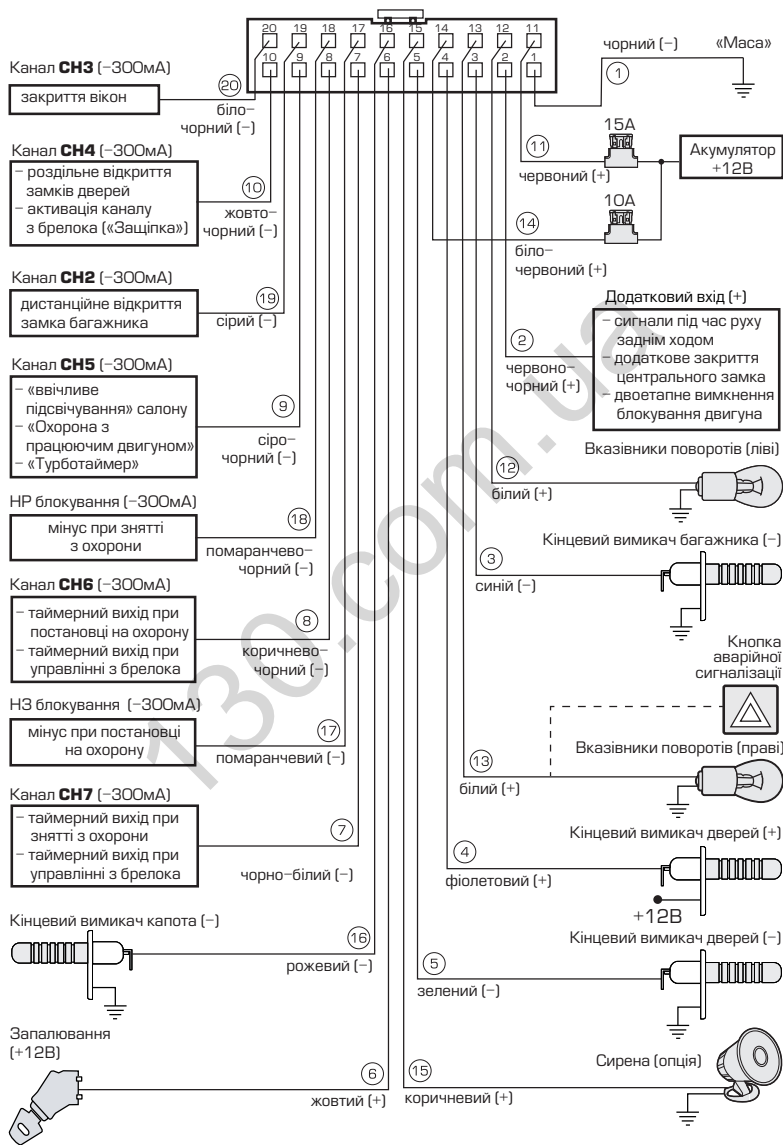

130.com.ua