



ТЕЛЕФОНЫ

0 (800) 800 130
(050) 462 0 130
(063) 462 0 130
(067) 462 0 130

130
COM.UA

Интернет-магазин
автотоваров



SKYPE
km-130

АВТОМАГНИТОЛЫ — Магнитолы • Медиа-ресиверы и станции • Штатные магнитолы • CD/DVD чейнджеры • FM-модуляторы/USB адаптеры • Flash память • Переходные рамки и разъемы • Антенны • Аксессуары | **АВТОЗВУК** — Акустика • Усилители • Сабвуферы • Процессоры • Кроссоверы • Наушники • Аксессуары | **БОРТОВЫЕ КОМПЬЮТЕРЫ** — Универсальные компьютеры • Модельные компьютеры • Аксессуары | **GPS НАВИГАТОРЫ** — Портативные GPS • Встраиваемые GPS • GPS модули • GPS трекеры • Антенны для GPS навигаторов • Аксессуары | **ВИДЕОУСТРОЙСТВА** — Видеорегистраторы • Телевизоры и мониторы • Автомобильные ТВ тюнеры • Камеры • Видеомодули • Транскодеры • Автомобильные ТВ антенны • Аксессуары | **ОХРАННЫЕ СИСТЕМЫ** — Автосигнализации • Мотосигнализации • Механические блокираторы • Имобилайзеры • Датчики • Аксессуары | **ОПТИКА И СВЕТ** — Ксенон • Биксенон • Лампы • Светодиоды • Стробоскопы • Оптика и фары • Омыватели фар • Датчики света, дождя • Аксессуары | **ПАРКТРОНИКИ И ЗЕРКАЛА** — Задние парктроники • Передние парктроники • Комбинированные парктроники • Зеркала заднего вида • Аксессуары | **ПОДОГРЕВ И ОХЛАЖДЕНИЕ** — Подогревы сидений • Подогревы зеркал • Подогревы дворников • Подогревы двигателей • Автохолодильники • Автокондиционеры • Аксессуары | **ТЮНИНГ** — Виброизоляция • Шумоизоляция • Тонировочная пленка • Аксессуары | **АВТОАКСЕССУАРЫ** — Радар-детекторы • Громкая связь Bluetooth • Стеклоподъемники • Компрессоры • Звуковые сигналы, СГУ • Измерительные приборы • Автопылесосы • Автокресла • Разное | **МОНТАЖНОЕ ОБОРУДОВАНИЕ** — Установочные комплекты • Обивочные материалы • Декоративные решетки • Фазоинверторы • Кабель и провод • Инструменты • Разное | **ПИТАНИЕ** — Аккумуляторы • Преобразователи • Пуско-зарядные устройства • Конденсаторы • Аксессуары | **МОРСКАЯ ЭЛЕКТРОНИКА И ЗВУК** — Морские магнитолы • Морская акустика • Морские сабвуферы • Морские усилители • Аксессуары | **АВТОХИМИЯ И КОСМЕТИКА** — Присадки • Жидкости омывателя • Средства по уходу • Полироли • Ароматизаторы • Клеи и герметики | **ЖИДКОСТИ И МАСЛА** — Моторные масла • Трансмиссионные масла • Тормозные жидкости • Антифризы • Технические смазки



В магазине «130» вы найдете и сможете купить в Киеве с доставкой по городу и Украине практически все для вашего автомобиля. Наши опытные консультанты предоставят вам исчерпывающую информацию и помогут подобрать именно то, что вы ищете. Ждем вас по адресу

<https://130.com.ua>

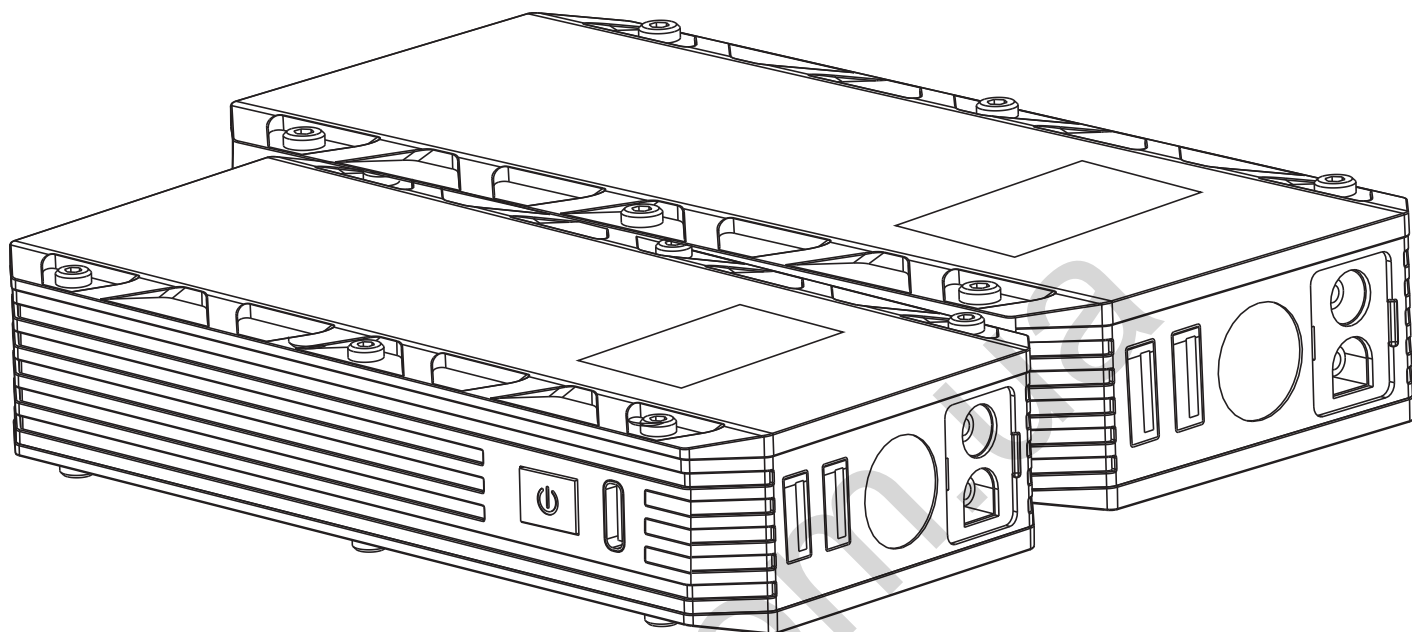

FR

2 / 3-7 / 38-40

EN

2 / 8-12 / 38-40

DE

2 / 13-17 / 38-40

ES

2 / 18-22 / 38-40

RU

2 / 23-27 / 38-40

NL

2 / 28-32 / 38-40

IT

2 / 33-37 / 38-40

NOMAD POWER 300 400

INTERFACE PRODUIT / PRODUCT INTERFACE / BEDIENFELD / INTERFAZ DEL PRODUCTO / ИНТЕРФЕЙС АППАРАТА / BEDIENING VAN HET APPARAAT / INTERFACCIA PRODOTTO

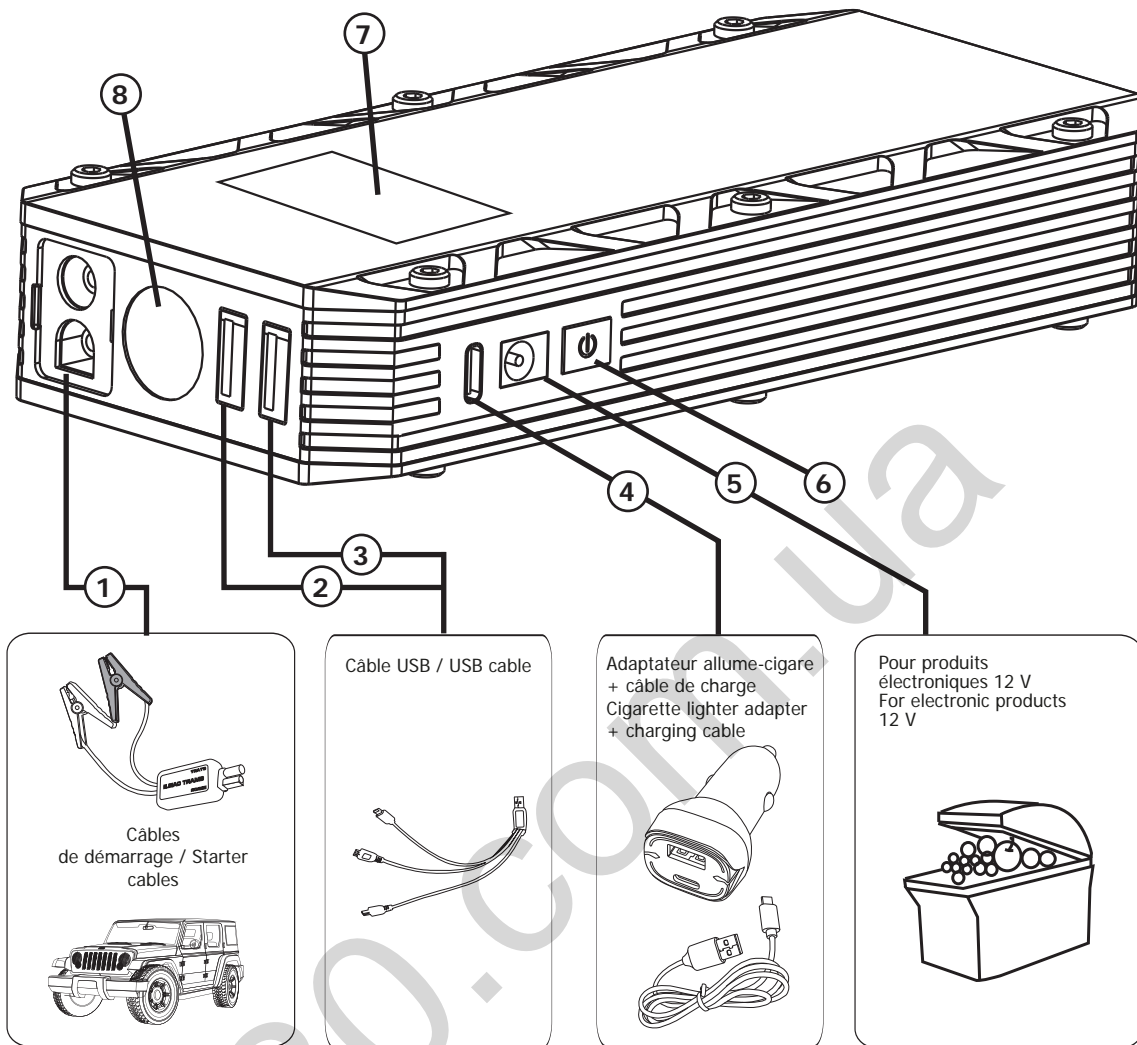

1	Prise pour câble de démarrage / Plug for jumper cable / Anschluss für Starthilfekabel / Conector para cable de arranque / Кабельное гнездо стартера / Aansluiting voor de startkabel / Presa per cavo di avviamento
2	Port USB 5 V / 9 V / 12 V - 2 A / USB port 5 V / 9 V / 12 V - 2 A / USB-Port 5 V / 9 V / 12 V - 2 A / Puerto USB 5 V / 9 V / 12 V - 2 A / USB-порт 5 В / 9 В / 12 В - 2 А / USB aansluiting 5V / 9V / 12 V / - 2A / Porta USB 5 V / 9 V / 12 V - 2A
3	Port USB 5 V - 2 A / USB port 5 V - 2 A / USB-Port 5 V - 2 A / Puerto USB 5 V - 2 A / USB-порт 5 В - 2 А / USB aansluiting 5 V - 2 A / Porta USB 5 V - 2A
4	Port d'entrée 5 V - 2 A / Input port 5 V - 2 A / Eingang 5 V - 2 A / Puerto de entrada 5 V / 2 A / Входной порт 5 В - 2 А / Ingang 5 V - 2 A / Porta d'entrata 5 V - 2 A
5	Port de sortie 12 V - 5 A (NOMAD POWER 400 uniquement) / Output port 12 V - 5 A (Nomad Power 400 only) / Ausgang 12 V - 5 A (nur am Nomad Power 400) / Puerto de salida 12 V - 5 A (Nomad Power 400 únicamente) / Выходной порт 12 В - 5 А (только Nomad Power 400) / Uitgang 12 V - 5 A (uitsluitend voor de Nomad Power 400) / Porta di uscita 12 V - 5 A (Nomad Power 400 unicamente)
6	Bouton ON/OFF / ON/OFF button / Ein-/Aus-Schalter / Botón ON/OFF / Кнопка ON/OFF (ВКЛ/ВЫКЛ) / ON/OFF knop / Tasto ON/OFF
7	Affichage LED / LED display / LED-Anzeige / Indicador LED / Светодиодный дисплей / LED display / Schermo LED
8	Flash LEDs / LED flash / Flash LEDs / Flash LEDs / Светодиодные вспышки / LED zaklamp / Flash LED

INSTRUCTIONS DE SÉCURITÉ



Ce manuel d'utilisation comprend des indications sur le fonctionnement de votre appareil et les précautions à suivre pour votre sécurité. Merci de le lire attentivement avant la première utilisation et de le conserver soigneusement pour toute relecture future. Ces instructions doivent être lues et bien comprises avant toute opération. Toute modification ou maintenance non indiquée dans le manuel ne doit pas être entreprise. Tout dommage corporel ou matériel dû à une utilisation non-conforme aux instructions de ce manuel ne pourra être retenu à la charge du fabricant. En cas de problème ou d'incertitude, veuillez consulter une personne qualifiée pour manier correctement l'appareil. Cet appareil doit être utilisé uniquement pour faire du démarrage et/ou de l'alimentation dans les limites indiquées sur l'appareil et le manuel. Il faut respecter les instructions relatives à la sécurité. En cas d'utilisation inadéquate ou dangereuse, le fabricant ne pourra être tenu responsable.

Cet appareil peut être utilisé par des enfants âgés d'au moins 8 ans et par des personnes ayant des capacités physiques, sensorielles ou mentales réduites ou dénuées d'expérience ou de connaissance, s'ils (si elles) sont correctement surveillé(e) ou si des instructions relatives à l'utilisation de l'appareil en toute sécurité leur ont été données et si les risques encourus ont été appréhendés. Les enfants ne doivent pas jouer avec l'appareil. Le nettoyage et l'entretien par l'utilisateur ne doivent pas être effectués par des enfants sans surveillance.

A n'utiliser en aucun cas pour charger des piles ou des batteries non-rechargeables.

Utiliser exclusivement le chargeur fourni avec l'appareil pour la recharge des batteries.

Ne pas utiliser l'appareil, si le cordon d'alimentation ou la fiche de secteur sont endommagés.

Ne pas utiliser l'appareil, si le cordon de charge est endommagé ou présente un défaut d'assemblage, afin d'éviter tout risque de court-circuit de la batterie (Chargeur du NOMAD POWER).

Ne jamais charger une batterie gelée ou endommagée.

Ne pas couvrir l'appareil.

Ne pas placer l'appareil à proximité d'une source de chaleur et à des températures durablement élevées (supérieures à 50°C).

Risque d'explosion ou de projection d'acide en cas de mise en court-circuit des pinces ou en cas d'une connexion du booster 12V sur un véhicule 24V ou inversement.

Le mode de fonctionnement automatique ainsi que les restrictions applicables à l'utilisation sont expliqués ci-après dans ce mode d'emploi.

**Risque d'explosion et d'incendie!**

Une batterie en charge peut émettre des gaz explosifs.



- Eviter les flammes et les étincelles. Ne pas fumer.
- Protéger les surfaces de contacts électriques de la batterie à l'encontre des courts-circuits.



Risque de projection d'acide !



- Porter des lunettes et des gants de protection.



- En cas de contact avec les yeux ou la peau, rincer immédiatement à l'eau et consulter un médecin sans tarder.

Connexion / déconnexion :



- Déconnecter l'alimentation avant de brancher ou de débrancher les connexions sur la batterie.
- La borne de la batterie non reliée au châssis doit être connectée la première. L'autre connexion doit être effectuée sur le châssis loin de la batterie et de la canalisation de combustible.
- Après l'opération de démarrage, débrancher le booster. Dans un premier temps retirer la connexion du châssis et enfin la connexion de la batterie, dans l'ordre indiqué.



Appareil de classe III (NOMAD POWER).



Entretien :

- Le câble d'alimentation ne peut pas être remplacé. Si le câble est endommagé, il convient de mettre l'appareil au rebut (Chargeur du NOMAD POWER).
- L'entretien ne doit être effectué que par une personne qualifiée.
- Avertissement ! Débrancher toujours la fiche de la prise secteur avant d'effectuer des travaux sur l'appareil.
- N'utiliser en aucun cas des solvants ou autres produits nettoyants agressifs.
- Nettoyer les surfaces de l'appareil à l'aide d'un chiffon sec.



Réglementation :



- Appareil conforme aux directives européennes
- La déclaration de conformité est disponible sur notre site internet.



- Marque de conformité EAC (Communauté économique Eurasienne).



- Matériel conforme aux exigences britanniques. La déclaration de conformité britannique est disponible sur notre site (voir à la page de couverture).



- Matériel conforme aux normes Marocaines.
- La déclaration C_m (CMIM) de conformité est disponible sur notre site (voir à la page de couverture).



Mise au rebut :

- Ce matériel fait l'objet d'une collecte sélective. Ne pas jeter dans une poubelle domestique.
- La batterie doit être retirée de l'appareil avant que celui-ci ne soit mis au rebut.
- La batterie doit être déposée dans une filière de recyclage adaptée.
- L'appareil doit impérativement être déconnecté du réseau d'alimentation avant de retirer la batterie.

DESCRIPTION DE L'APPAREIL

Grâce à leur batterie lithium-ion haute performance (300 : 37 Wh, 400 : 45 Wh), les NOMAD POWER 300/400 assurent 3 fonctions :

- Démarrage instantané des véhicules équipés d'une batterie 12 V Plomb (6 éléments de 2V), tels que les kartings, motos, automobiles, etc.



Ne pas démarrer de batterie Lithium LiFePO4 avec ce booster car il est équipé d'une batterie Lithium NMC dont la tension n'est pas compatible.

- Alimentation 12 V des petits appareils électroniques via leurs ports USB. La plupart des téléphones portables, smart phones, appareils de jeu portables, lecteurs MP3/MP4 peuvent être chargés avec les accessoires inclus.
- Éclairage d'assistance.

	Fonction démarrage							
NOMAD POWER 300								
NOMAD POWER 400								



Des températures extérieures extrêmes ou des problèmes mécaniques sur le véhicule (mauvais démarreur, pas de carburant ou problèmes moteurs) peuvent limiter la capacité du booster.

FONCTIONNEMENT

1. Appuyer sur le bouton ON/OFF (6). L'afficheur indique la puissance restante et les ports de sortie activés.
2. L'afficheur indique un pourcentage de charge allant de 0% à 100% lorsque le NOMAD POWER est entièrement chargé.

⚠ RECHARGER LA BATTERIE DU NOMAD POWER avant la première utilisation et après chaque utilisation.

CHARGE DE LA BATTERIE INTERNE



Il est préférable de recharger le NOMAD POWER à une température > 10°C. En dessous de 0°C, ne pas faire de recharge, mettre le NOMAD POWER dans un local tempéré pendant 1h avant de lancer sa recharge.

Avant de ranger un NOMAD POWER pour une durée indéterminée :

- Ne pas le recharger à 100%, mais plutôt entre 60 et 80%.
- Tous les 6 mois, réaliser une charge à 100% pour conserver ses performances intactes.

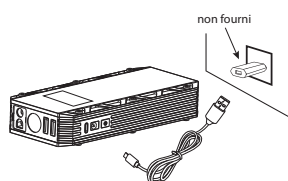

OU

1 - Brancher le câble USB à un chargeur comportant une sortie USB (non fourni).

2 - Brancher l'embout USB-C du câble sur le port d'entrée (4) du NOMAD POWER pour démarrer la charge.

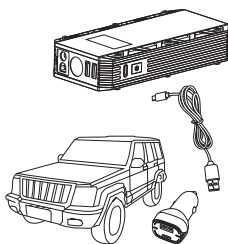

- 1 - Brancher l'adaptateur voiture sur la prise allume cigare du véhicule.
- 2 - Brancher au port d'entrée (4) du NOMAD POWER l'autre extrémité de l'adaptateur pour démarrer la charge.

DÉMARRAGE DU VÉHICULE

Fonction de démarrage d'urgence pour les véhicules essence ou diesel équipés d'une batterie 12V. Pour démarrer un véhicule, veuillez procéder comme suit :

⚠ Le NOMAD POWER doit être chargé au minimum à 80% pour effectuer un démarrage. Une charge complète du booster est préconisée.

1		Brancher le câble de démarrage intelligent au connecteur (1) du NOMAD POWER.
2		<ol style="list-style-type: none"> 1- Brancher la pince rouge au (+) de votre batterie. 2- Brancher la pince noire le plus éloigné possible d'un tuyau ou d'un raccord de carburant et le plus proche possible de la masse du démarreur.
3		<p> Si les voyants «Start» et «Error» clignotent alternativement en vert et rouge, l'appareil est prêt. </p> <p> Si seul, le voyant «Error» est allumé, la batterie interne du NOMAD POWER est trop faible. Recharger l'appareil. </p>
4		<p>Si le voyant «Start» devient vert, et le voyant «Error» s'éteint, tout est OK. Faire un démarrage dans les 30 secondes.</p> <p>⚠ Ne pas excéder 3 démarrages en respectant un intervalle de temps de 30 s entre chaque.</p>
5		<p>Une fois le démarrage effectué, débrancher le câble de démarrage intelligent de son connecteur et retirer les 2 pinces des bornes de la batterie du véhicule dans un délai de 30 secondes.</p> <p>⚠ Laisser le véhicule en marche.</p>
6		<p>Si les 3 démarrages échouent, vérifier le voyant «Error». Un témoin «Error» rouge allumé est synonyme de problème moteur ou de branchement.</p>
7		<p>Après le démarrage, si la batterie interne est inférieure à 80%, recharger le NOMAD POWER.</p> <p>⚠ Attendre 30 minutes minimum après le démarrage du véhicule pour charger le NOMAD POWER.</p>

CHARGE DE TÉLÉPHONES PORTABLES

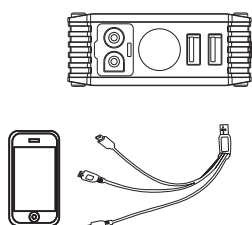

- 1 - Brancher votre câble au port USB 1 (2) ou USB 2 (3) du NOMAD POWER.
- 2 - Sélectionner l'adaptateur approprié pour votre téléphone portable ou tablette et le brancher. Le NOMAD POWER lance la charge automatiquement.

ALIMENTATION ÉLECTRIQUE (NOMAD POWER 400)

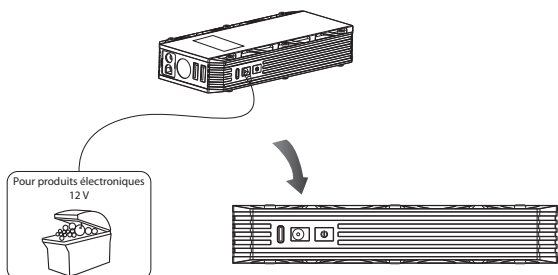

- 1 - Brancher un câble d'alimentation 12 V (non fourni) sur le port de sortie 12V 5A (5).
- 2 - Relier le câble d'alimentation sur la prise alimentation de votre appareil électrique 12 V.

FONCTION LAMPE DE POCHE

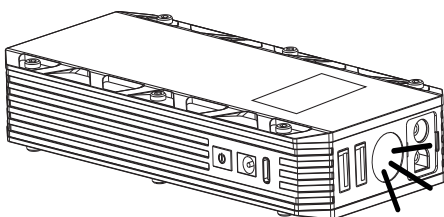

Appuyer 3 secondes sur le bouton ON/OFF (6) pour allumer les LEDs. Appuyer brièvement sur le bouton (6) pour changer de modes d'éclairages (3 modes disponibles : normal, lumière stroboscope, SOS).

PROTECTIONS

Cet appareil est protégé contre la surcharge, la surchauffe, la surintensité, la décharge profonde, les courts-circuits et les inversions de polarité.

ANOMALIES, CAUSES, REMÈDES

	ANOMALIES	CAUSES	REMÈDES
1	Pas de réponse lors de l'appui sur le bouton ON/OFF	Le NOMAD POWER est déchargé.	Recharger l'appareil.
2	Voyant «Error» fixe sur le câble de démarrage intelligent.	Tension de batterie interne < 11.0V.	Recharger l'appareil
3	Voyant «Error» clignote + signal sonore discontinu.	Court-circuit.	Vérifier que les pinces sont bien connectées et débrancher/rebrancher le câble de démarrage intelligent.
	Voyant «Error» clignote + signal sonore continu	Inversion de polarité.	Vérifier que les pinces sont bien connectées et débrancher/rebrancher le câble de démarrage intelligent.
	Voyant «Error» clignote + signal sonore rapide.	Surchauffe.	Débrancher les pinces de la batterie et du NOMAD POWER et attendre 5 minutes puis rebrancher.
	Voyant «Start» fixe + Voyant «Error» fixe.	Les pinces sont restées branchées sur la batterie plus de 30 s.	Retirer les 2 pinces des bornes de la batterie du véhicule afin de protéger l'appareil.

CONDITIONS DE GARANTIE

La garantie couvre tous défauts ou vices de fabrication pendant 2 ans, à compter de la date d'achat (pièces et main d'oeuvre).

La garantie ne couvre pas :

- Toutes autres avaries dues au transport.
- L'usure normale des pièces (Ex. : câbles, pinces, etc.).
- Les incidents dus à un mauvais usage (erreur d'alimentation, chute, démontage).
- Les pannes liées à l'environnement (pollution, rouille, poussière).

En cas de panne, retourner l'appareil à votre distributeur, en y joignant :

- un justificatif d'achat daté (ticket de sortie de caisse, facture...)
- une note explicative de la panne.

SAFETY INSTRUCTIONS



This manual includes guidelines on the operation of your device and the precautions to follow for your own safety. Ensure it is read carefully before first use and keep it handy for future reference. This device should only be used for start-up and / or power supply within the limits indicated on the device and in the manual. The safety instructions must be followed. In case of improper or unsafe use, the manufacturer cannot be held responsible

This device may be used by children from age 8 and by persons with reduced physical, sensory or mental capabilities or lack of experience and knowledge, provided that they are under supervision or have been told how to use the device safely and are aware of the potential risks. Children must not use the device as a plaything. Cleaning and servicing tasks may not be carried out by children unless they are supervised.

Do not use for charging non-rechargeable batteries

Do not operate the device with a damaged power supply cord or a damaged mains plug.

Do not use any charger other than the one supplied with the machine to charge the batteries.

Do not use the device if the charging cable appears to be damaged or assembled incorrectly in order to avoid any risk of short circuiting the battery (NOMAD POWER charger).

Never charge a frozen or damaged battery.

Do not cover the device

Do not place the device near a fire or subject it to heat or to longterm temperatures exceeding 50°C

Risk of explosion or acid projection if the clamps are short-circuited or if the 12V booster is connected to a 24V vehicle or vice versa.

The automatic mode of operation and usage restrictions are explained below in these operating instructions.

Risk of explosion and fire!

A battery being charged can emit explosive gas.

- Avoid flames and sparks. Do not smoke.
- Protect the electrical contacts of the battery against short-circuiting.



Acid projection hazard!

- Wear safety goggles and protective gloves
- If your eyes or skin come into contact with battery acid, rinse the affected part of the body with plenty of water and seek immediate medical assistance.



Connection / disconnection:

- Disconnect the power supply before connecting/disconnecting the device to/from the battery.
- The terminal of the battery that is not connected to the car frame must be connected first. The other connection must be made on the car frame, far from the battery and the fuel line.
- After the start-up operation, disconnect the booster. First remove the chassis connection and then the battery connection, in the order shown.



Class III device (NOMAD POWER).

**Entretien :**

- The power supply cable cannot be replaced. If the cable is damaged, the device should not be used (NOMAD POWER charger).
- Service should be performed by a qualified person
- Warning! Always remove the power plug from the wall socket before carrying out any work on the device.
- Under no circumstances should solvents or other aggressive cleaning agents be used.
- Clean the device's surfaces with a soft, dry cloth.

**Regulations**

- The device complies with European Directive.
- The certificate of compliance is available on our website.
- EAC conformity mark (Eurasian Economic Commission)
- Equipment in compliance with British requirements. The British Declaration of Conformity is available on our website (see home page).
- Equipment in conformity with Moroccan standards.
- The declaration C_م (CMIM) of conformity is available on our website (see cover page).

**Disposal:**

- This product should be disposed of at an appropriate recycling facility. Do not dispose of in domestic waste.
- The battery must be removed from the device before the latter is discarded.
- The battery must be dropped off at a suitable recycling facility.
- The device must absolutely be disconnected from the power supply network before removing the battery.

PRODUCT DESCRIPTION

Thanks to its high-performance lithium-ion battery (300: 37 Wh, 400:45 Wh), the NOMAD POWER 300/400 performs 3 functions:

- Instant start of vehicles equipped with a 12V battery (6 cells of 2V), such as karts, motorcycles, cars, etc.

⚠ Do not start a Lithium LiFePO4 battery with this booster as it is equipped with a Lithium NMC battery whose voltage is not compatible.

- 12 V power supply for small electronic devices via their USB ports. Most of mobile phones, smartphones, portable gaming devices, MP3/MP4 players can be charged with the included accessories.
- Service lighting

	Start function							
NOMAD POWER 300	■	■	■	■	■	■	■	
NOMAD POWER 400	■	■	■	■	■	■	■	

⚠ Extreme outside temperatures or mechanical problems on the vehicle (poor starter, no fuel or engine problems) can limit the booster's capacity.

OPERATION

1. Press the ON / OFF button (6). The display shows the remaining power and the activated output ports.
2. The display shows a percentage charge from 0% to 100% when the NOMAD POWER is fully charged.

⚠ RECHARGE THE NOMAD POWER before first use and after each use.

INTERNAL BATTERY CHARGING

⚠ It is best to charge the Nomad Power at a temperature > 10°C. If the temperature is below 0°C, do not charge the Nomad Power. Place the Nomad Power in a temperate room for 1 hour before charging.

- ⚠ Before storing a NOMAD POWER for an indefinite period of time :**
- Do not charge it to 100%, but rather between 60 and 80%.
 - Every 6 months, perform a 100% charge to keep its performance intact.

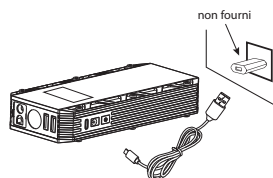

- 1 - Plug the USB cable to a charger with a USB output (not supplied)
- 2 - Plug the USB-C end of the cable to the input port (4) of the NOMAD POWER start the charge.

OR

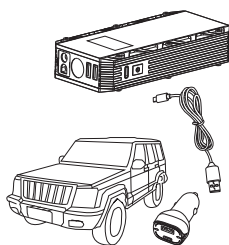





- 1 - Plug car adaptor to the car cigarette lighter socket.
- 2 - Plug the other end of the adapter to the input port (4) of the NOMAD POWER to start the charge.

STARTING THE VEHICLE

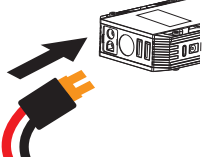
Emergency start function for petrol or diesel vehicles equipped with a 12V battery. To start a vehicle, please process as follows:

⚠ The NOMAD POWER must be at least 80% charged to make a start. A full charge of the booster is recommended.

- 1  Connect the jumper cable to the NOMAD POWER connector (1).
- 2  1- Connect the red clamp to the (+) of the battery.
2- Connect the black clamp to the (-) of the battery.
- 3    If the lights «Start» and «Error» flash alternately in green and red, the product is ready.

 If only the «Error» light is on, the internal battery of the NOMAD POWER is too low. Charge the product.
- 4  If the «Start» light becomes green and the «Error» light turns off, everything is ok. Make a start within 30 seconds.

 **Do not exceed 3 starts with a time interval of 30s between each.**
- 5  After starting, disconnect the smart start cable from its connector and remove the 2 clamps from the vehicle's battery terminals within 30 seconds.

 **Leave the vehicle running.**
- 6  If all 3 starts fail, check the «Error» light. A red «Error» light on is synonymous with an engine or connection problem.
- 7  After the start-up, if the internal battery is less than 80%, recharge the NOMAD POWER.

 **Wait at least 30 minutes after starting the vehicle to charge the NOMAD POWER.**

CHARGING MOBILE PHONES

- 1 - Plug your cable to the NOMAD POWER USB port 1 (2) or USB port 2 (3). 
- 2 - Select the appropriate adaptor for your mobile phone or table and plug it in. The NOMAD POWER launches the charge automatically.

POWER SUPPLY (NOMAD POWER 400)

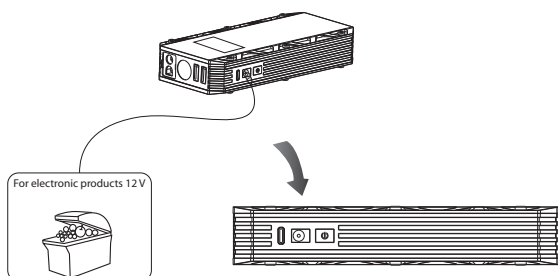

- 1 - Connect a 12 V power supply cable (not supplied) to the 12V 5 A output port (5).
- 2 - Link the power supply cable to the power socket of your 12 V electrical device.

FLASHLIGHT FUNCTION

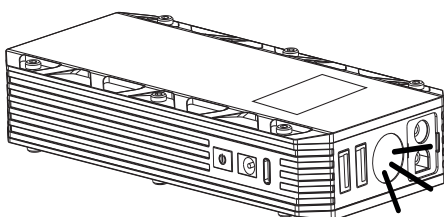

Press the ON/OFF button (6) for 3 seconds to turn on the LEDs. Briefly press the button (6) to switch lighting modes (3 available modes: normal, stroboscope and SOS).

PROTECTIONS

This device is protected against overload, overheating, overintensity, deep discharge, short circuit and polarity reversal.

TROUBLESHOOTING, CAUSES, SOLUTIONS

	TROUBLESHOOTING	CAUSES	SOLUTIONS
1	No answer while pressing the ON/OFF button	The NOMAD POWER is discharged.	Charge the product.
2	Error» light fixed on the smart start cable.	Internal battery voltage < 11.0V.	Charge the product.
3	Error» indicator flashes + discontinuous beeper.	Short circuit.	Check that the clamps are properly connected and disconnect/reconnect the smart start cable.
	Error» indicator flashes + continuous sound signal	Reverse polarity.	Check that the clamps are properly connected and disconnect/reconnect the smart start cable.
	Error» indicator flashes + quick beep.	Overheating.	Disconnect the clamps from the battery and the NOMAD POWER and wait 5 minutes then reconnect.
	Fixed «Start» light + «Error» light fixed.	The clamps have been connected to the battery for more than 30 seconds.	Remove the 2 clamps from the vehicle battery terminals to protect the unit.

WARRANTY

The warranty covers faulty workmanship for 2 years from the date of purchase (parts and labour).

The warranty does not cover:

- Transit damage.
- Normal wear of parts (eg. : cables, clamps, etc..).
- Damages due to misuse (power supply error, dropping of equipment, disassembling).
- Environment related failures (pollution, rust, dust).

In case of failure, return the unit to your distributor together with:

- The proof of purchase (receipt etc ...)
- A description of the fault reported

SICHERHEITSANWEISUNGEN



Diese Betriebsanleitung enthält Sicherheits- und Betriebshinweise. Bitte lesen Sie diese Anleitung aufmerksam durch, bevor Sie das Gerät zum ersten Mal benutzen und bewahren Sie diese sorgfältig auf. Die Nichteinhaltung dieser Anweisungen und Hinweise kann mitunter zu schweren Personen- und Sachschäden führen. Nehmen Sie keine Wartungsarbeiten oder Veränderungen am Gerät vor, wenn diese nicht explizit in der Anleitung genannt werden. Der Hersteller haftet nicht für Verletzungen oder Schäden, die durch unsachgemäße Handhabung dieses Gerätes entstanden sind. Bei Problemen oder Fragen zum korrekten Gebrauch dieses Gerätes, wenden Sie sich bitte an entsprechend qualifiziertes und geschultes Fachpersonal. Dieses Gerät darf ausschließlich zum Starten und/oder zur Spannungsversorgung für die in der Anleitung oder auf dem Gerät genannten Anforderungen genutzt werden. Die Sicherheitshinweise müssen in jedem Fall beachtet werden. Im Fall einer unangemessenen oder gefährlichen Verwendung kann der Hersteller nicht haftbar gemacht werden.

Schützen Sie das Gerät vor unbefugtem Gebrauch. Kinder unter 8 Jahren dürfen nicht mit diesem Gerät spielen. Befinden sich Kinder oder Personen mit eingeschränkten körperlichen oder geistigen Fähigkeiten sowie Personen ohne explizite Erfahrung im Umgang mit dem Produkt in der Nähe des Gerätes, sorgen Sie bitte für ausreichend Schutz und Kontrolle bei Benutzung des Gerätes.

Laden Sie nie defekte oder nicht aufladbare Batterien.

Benutzen Sie das Gerät nicht, wenn der Stecker, die Klemmen oder das Zubehör defekt ist.

Benutzen Sie ausschließlich das beiliegende Ladegerät zum Aufladen der Batterien.

Wenn das Ladekabel beschädigt ist oder ein Verbindungsfehler auftritt, bitte das Gerät nicht benutzen, um jeglichen Kurzschluss der Batterie zu vermeiden (NOMAD POWER Ladegerät).

Laden Sie niemals eine beschädigte oder gefrorene Batterie.

Decken Sie das Gerät während der Nutzung nicht ab.

Lagern Sie das Gerät nicht in der Nähe einer Wärmequelle oder bei dauerhaft hohen Temperaturen (über 50°C).

Explosionsgefahr oder Säureaustritt im Falle eines Kurzschlusses der Klemmen oder beim Anschluss des 12V-Boosters an ein 24V-Fahrzeug oder umgekehrt.

Der Automatik-Modus sowie die Einschränkungen bei der Benutzung werden nachfolgend in der Betriebsanleitung erklärt.

Explosions- und Brandgefahr!

Während des Ladevorgangs können explosive Gase entstehen.

- Vermeiden Sie Funken und Flammen. Rauchen Sie nicht!



- Schützen Sie die Pole der Batterie vor Kurzschlüssen.



Es besteht die Gefahr von Säurespritzern!



- Tragen Sie eine Schutzbrille und Handschuhe.



- Bei Kontakt der Batteriesäure mit den Augen oder der Haut gründlich mit Wasser nachspülen und sofort einen Arzt aufsuchen.

Verbinden/Trennen

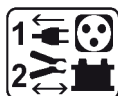

- Trennen Sie das Gerät vom Spannungsnetz bevor Sie Kabel und Zangen anschließen oder trennen.
- Versichern Sie sich immer, dass die rote Klemme zuerst mit dem «+» Pol der Batterie verbunden wird. Falls es nötig ist die schwarze Klemme mit der Fahrzeugkarosserie zu verbinden, versichern Sie sich, dass es einen Sicherheitsabstand von der Batterie zum Benzintank/Aufspuff gibt.
- Trennen Sie nach dem Startvorgang den Booster ab. Entfernen Sie zuerst den Fahrgestellanschluss und dann den Batterieanschluss in der angegebenen Reihenfolge.



Klasse III-Gerät (NOMAD POWER).



Wartung:

- Ist das Kabel nicht zu reparieren oder auszutauschen, dann ist das Gerät fachgerecht zu entsorgen (NOMAD POWER Ladegerät).
- Die Wartung und Reparatur darf nur von entsprechend geschultem und qualifiziertem Fachpersonal durchgeführt werden.
- Achtung! Alle Kontrollarbeiten oder Wartungen dürfen nur durchgeführt werden, wenn das Gerät ausgeschaltet und die Stromversorgung unterbrochen ist.
- Benutzen Sie niemals Lösungsmittel oder andere aggressive Reinigungsprodukte.
- Reinigen Sie die Oberfläche des Gerätes mithilfe eines trockenen Lappens.



Richtlinien:



- Das Gerät entspricht den europäischen Richtlinien und Normen.
- Die Konformitätserklärung finden Sie auf unserer Webseite.



- EAC-Konformitätszeichen (Eurasische Wirtschaftsgemeinschaft)



- Das Gerät entspricht den britischen Richtlinien und Normen. Die Konformitätserklärung für Grossbritannien ist auf unserer Internetseite verfügbar (siehe Titelseite).



- Das Gerät entspricht die marokkanischen Standards.
- Die Konformitätserklärung C_m (CMIM) ist auf unserer Webseite verfügbar (siehe Titelseite).



Entsorgung:

- Produkt für selektives Einsammeln (Sondermüll). Werfen Sie es daher nicht in den Hausmüll!
- Die Batterie muss erst von dem Gerät getrennt werden, bevor Sie dieses entsorgen.
- Das Gerät muss von dem Stromnetz getrennt werden, bevor Sie es von der Batterie trennen.

BESCHREIBUNG DES GERÄTS

Dank ihrer leistungsfähigen Lithium-Ionen-Batterie (300 : 37 Wh, 400 : 45 Wh) gewährleisten die NOMAD POWER 300/400 drei Funktionen :

- Sofortiger Start von Fahrzeugen mit einer 12V-Batterie (6 Elemente zu je 2V), wie Karts, Motorräder, Autos, usw.



Starten Sie mit diesem Booster keine Lithium-LiFePO4-Batterie, da er mit einer NMC-Lithium-Batterie ausgestattet ist, deren Spannung nicht kompatibel ist.

- 12 V-Versorgung von Kleingeräten an deren USB-Ports Die Mehrzahl der tragbaren Telefone, Smartphones, Spielkonsolen, MP3/MP4-Spieler können mit dem mitgelieferten Zubehör aufgeladen werden.
- Notfallbeleuchtung.

	Startfunktion							
NOMAD POWER 300								
NOMAD POWER 400								



Extreme Aussentemperaturen oder andere Mängel am Fahrzeug (defekter Anlasser, wenig Treibstoff oder Probleme am Motor) können die Leistung des Boosters beeinträchtigen.

FUNKTION

1. Drücken Sie den Ein-/Aus-Schalter (6). Die Anzeige weist die verbleibende Leistung und die aktiven Ausgänge an.
2. Die Anzeige weist einen Prozentsatz der Ladekapazität zwischen 0% und 100% aus. Der Wert 100% bedeutet, dass das NOMAD POWER vollständig geladen ist.

! Laden Sie das Nomad Power vor dem Ersteinsatz und dann nach jedem Einsatz auf.

LADEVORGANG DER INTERNEN BATTERIE



Es ist am besten, den Nomad Power bei einer Temperatur von > 10°C aufzuladen. Wenn die Temperatur unter 0°C liegt, laden Sie den Nomad Power nicht auf. Stellen Sie den Nomad Power vor dem Aufladen für 1 Stunde in einen temperierten Raum.



Bevor Sie ein NOMAD POWER für eine unbestimmte Zeit aufbewahren:

- Laden Sie es nicht zu 100 % auf, sondern eher zwischen 60 und 80 %.
- Führen Sie alle 6 Monate eine 100-prozentige Aufladung durch, um die Leistung aufrechtzuerhalten.

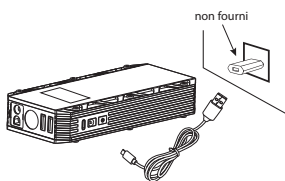

1 - Schliessen Sie das USB-Kabel an ein Ladegerät an, welches einen USB-Anschluss besitzt (nicht mitgeliefert).

2 - Stecken Sie den USB-C-Anschluss des Kabels an den Eingang (4) des NOMAD POWER an, um den Ladevorgang zu beginnen.

ODER

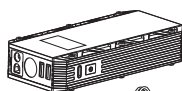

1 - Schliessen Sie den Fahrzeug-Adapter an den Zigarettenanzünderanschluss des Fahrzeugs an.







2 - Stecken Sie das andere Ende des Fahrzeug-Adapters an den Eingang (4) des NOMAD POWER an, um den Ladevorgang zu beginnen.

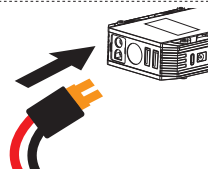
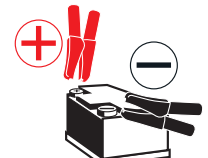
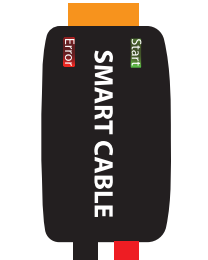

START DES FAHRZEUGS

Starthilfe bei einem Benzin- oder Diesel-Fahrzeug mit 12V-Batterie.
Gehen Sie wie folgt vor, um ein Fahrzeug zu starten :

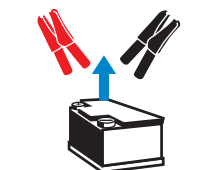
! Der Ladezustand des NOMAD POWER muss mindestens 80% betragen, um einen Start zu bewirken. Eine vollständige Ladung des Boosters wird empfohlen.

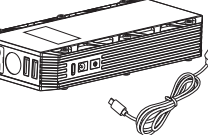
- | | | |
|---|---|--|
| 1 |  | <p>Stecken Sie das intelligente Starthilfekabel an dem Anschluss für Starthilfekabel (1) des NOMAD POWER an.</p> |
| 2 |  | <p>1- Befestigen Sie die rote Klemme am Pluspol (+) Ihrer Batterie.
2- Befestigen Sie die schwarze Klemme an einer blanken Stelle der Karosserie, in ausreichendem Abstand zu Brennstoffleitungen und Batterie und so nah wie möglich zum Anlasser.</p> |
| 3 |  | <p>  Blinken die Kontrollleuchten «Start» und «Error» abwechselnd grün und rot, so ist das Gerät betriebsbereit.</p> <p> Leuchtet nur die Kontrollleuchte «Error», so ist die interne Batterie des NOMAD POWER zu schwach. Das Gerät muss aufgeladen werden.</p> |
| 4 |  | <p>Leuchtet die Kontrollleuchte «Start» grün und die Kontrollleuchte «Error» erlischt, so ist das Gerät einsatzbereit. Führen Sie einen Startversuch innerhalb von 30 Sekunden aus.</p> <p>! Führen Sie maximal 3 Startversuche hintereinander durch. Zwischen den Versuchen müssen mindestens 30 Sekunden liegen.</p> |
| 5 |  | <p>Sobald ein erfolgreicher Startvorgang ausgeführt wurde, entfernen Sie innerhalb von 30 Sekunden das intelligente Starthilfekabel aus dem Anschluss für Starthilfekabel und die Klemmen von den Polen der Fahrzeugbatterie.</p> <p>! Lassen Sie den Fahrzeugmotor weiterlaufen.</p> |
| 6 |  | <p>Startet das Fahrzeug nicht nach dem dritten Versuch, so prüfen Sie die Kontrollleuchte «Error».
Die rote Kontrollleuchte «Error» ist ein Hinweis auf ein Problem am Motor oder der Verkabelung.</p> |
| 7 |  | <p>Liegt der Ladezustand der internen Batterie unter 80% nach einem Startversuch, so müssen Sie den NOMAD POWER aufladen.</p> <p>! Warten Sie zumindest 30 Minuten nach dem Starten des Fahrzeugs, um das NOMAD POWER zu laden.</p> |

LADEN VON MOBILTELEFONEN

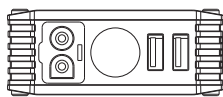

1 - Schliessen Sie das Kabel an den USB-Port 1 (2) oder USB-Port 2 (3)  des NOMAD POWER an.

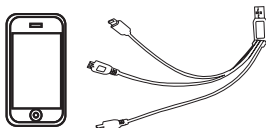

2 - Wählen Sie den geeigneten Adapter für Ihr Handy oder Tablet und schließen Sie das Gerät an. Das NOMAD POWER startet automatisch den Ladevorgang.

SPANNUNGSVERSORGUNG (NOMAD POWER 400)

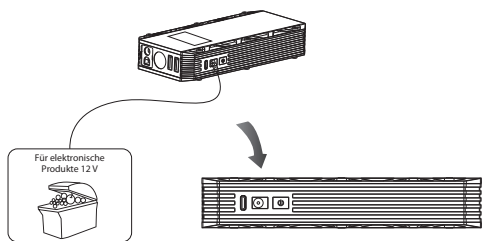

- 1 - Schliessen Sie ein Versorgungskabel 12 V (nicht mitgeliefert) an den Ausgang 12V 5A (5) an.
- 2 - Schliessen Sie das Versorgungskabel an Ihr elektrisches 12 V-Gerät an.

TASCHENLAMPENFUNKTION

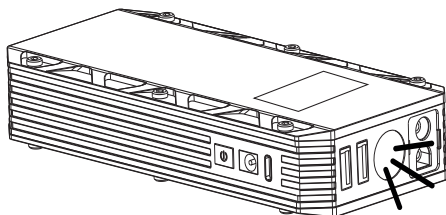

Halten Sie den Ein-/Aus-Schalter (6) gedrückt, bis die LEDs leuchten. Drücken Sie zum Wechsel des Beleuchtungsmodus kurz auf den Ein-/Aus-Schalter (6) (3 mögliche Modi : normal, Stroboskoplampe, SOS).

SCHUTZFUNKTIONEN

Dieses Gerät ist gegen Überladung, Überhitzung, zu hohe Stromstärke, Tiefentladung, Kurzschlüsse und Verpolung geschützt.

FEHLER, URSACHE, LÖSUNG

	FEHLER	URSACHE	LÖSUNG
1	Keine Reaktion beim Druck auf den Ein-/Aus-Schalter	Das NOMAD POWER ist entladen.	Das Gerät muss aufgeladen werden.
2	Kontrollleuchte «Error» leuchtet an dem intelligenten Starthilfekabel.	Spannung der internen Batterie < 11.0V.	Das Gerät muss aufgeladen werden.
3	Kontrollleuchte «Error» blinkt + unterbrochener Alarmton.	Kurzschluss	Prüfen Sie den korrekten Anschluss der Klemmen. Ziehen Sie das intelligente Starthilfekabel ab und schließen Sie es wieder an.
	Kontrollleuchte «Error» blinkt + kontinuierlicher Alarmton	Verpolung	Prüfen Sie den korrekten Anschluss der Klemmen. Ziehen Sie das intelligente Starthilfekabel ab und schließen Sie es wieder an.
	Kontrollleuchte «Error» blinkt + schneller Alarmton.	Überhitzung	Entfernen Sie die Klemmen von der Batterie und vom NOMAD POWER. Warten Sie 5 Minuten, und schließen Sie die Klemmen wieder an.
	Kontrollleuchte «Start» leuchtet + Kontrollleuchte «Error» leuchtet.	Die Klemmen blieben mehr als 30 Sekunden an der Batterie angeschlossen.	Entfernen Sie die 2 Klemmen von der Fahrzeugbatterie, um das Gerät zu schützen.

GARANTIE

Die Garantieleistung des Herstellers erfolgt ausschließlich bei Fabrikations- oder Materialfehlern, die binnen 24 Monate nach Kauf angezeigt werden (Nachweis Kaufbeleg).

Die Garantieleistung erfolgt nicht bei:

- Durch Transport verursachten Beschädigungen.
- Normalem Verschleiß der Teile (z.B. : Kabel, Klemmen, usw.) sowie Gebrauchsspuren.
- Von unsachgemäßem Gebrauch verursachten Defekten (Sturz, harte Stöße, Demontage).
- Durch Umwelteinflüsse entstandene Defekte (Verschmutzung, Rost, Staub).

Die Reparatur erfolgt erst nach Erhalt einer schriftlichen Akzeptanz (Unterschrift) des zuvor vorgelegten Kostenvorschlages durch den Besteller. Im Fall einer Garantieleistung trägt GYS ausschließlich die Kosten für den Rückversand an den Fachhändler.

INSTRUCCIONES DE SEGURIDAD



Este manual de uso incluye indicaciones sobre el funcionamiento de su aparato y las precauciones a seguir para su seguridad.

Lea atentamente este documento antes del primer uso y consérvelo para una futura lectura. Estas instrucciones deben leerse y ser comprendidas antes de toda operación. Toda modificación o mantenimiento no indicado en el manual no se debe llevar a cabo. Todo daño físico o material debido a un uso no conforme con las instrucciones de este manual no podrá atribuirse al fabricante. En caso de problema o de incertidumbre, consulte con una persona cualificada para manejar correctamente el aparato. Este aparato se debe utilizar solamente para realizar el arranque y/o la alimentación eléctrica dentro de los límites indicados en el aparato y el manual. Se deben respetar las instrucciones relativas a la seguridad: En caso de uso inadecuado o peligroso, el fabricante no podrá considerarse responsable.

Este aparato se puede utilizar por niños de al menos 8 años y por personas con capacidades físicas, sensoriales o mentales reducidas o sin experiencia o conocimiento, siempre y cuando estén correctamente vigilados o si han recibido instrucciones respecto al uso del aparato con toda seguridad y si los riesgos que conllevan se hayan comprendido. Los niños no deben jugar con el aparato. Los niños sin vigilancia no deben limpiar ni efectuar mantenimiento alguno del aparato.

En ningún caso se debe usar este aparato para cargar pilas o baterías no recargables.

No utilice el aparato si el cable de suministro de corriente o la clavija están dañados.

Solo se puede usar el cargador que incluye el producto para la recarga de las baterías.

No utilizar el aparato si el cordón de carga está dañado o presenta un defecto de ensamblaje, para evitar cualquier riesgo de corto-circuito de la batería (Cargador NOMAD POWER).

No cargue nunca una batería helada.

No cubra el aparato.

No colocar el aparato cerca de una fuente de calor y a temperaturas muy elevadas (superiores a 50°C).

Riesgo de explosión o proyección de ácido en caso de cortocircuito de las pinzas o en caso de conexión del amplificador de 12V en un vehículo de 24V o viceversa.

El modo de funcionamiento automático y las restricciones de uso están explicadas en este manual.

Riesgo de explosión y de incendio.

Una batería en carga puede emitir gases explosivos.





- Evita las llamas y las chispas. No fumes.
- Proteja las superficies de contacto eléctrico de la batería contra los cortocircuitos.



¡Peligro de salpicaduras de ácido!



- Use gafas y guantes protectores.



- En caso de contacto con los ojos o la piel, enjuague inmediatamente con agua y busque atención médica de inmediato.

Conexión / desconexión:



- Desconecte la alimentación eléctrica antes de conectar o desconectar las conexiones sobre la batería.
- El borne de la batería no conectado al chasis debe conectarse primero. La otra conexión se debe efectuar en el chasis, lejos de la batería y de la canalización de combustible.
- Después de la operación de arranque, desconecte el booster. Primero quite la conexión del chasis y luego la conexión de la batería en el orden indicado.



Aparato de clase III (NOMAD POWER).



Mantenimiento:

- El cable de red eléctrica no se puede reemplazar. Si el cable está dañado, conviene desechar el producto (Cargador NOMAD POWER).
- El mantenimiento solo debe realizarlo una persona cualificada.
- ¡Advertencia! Desconecte siempre la clavija de la corriente antes de trabajar sobre el aparato.
- No utilice en ningún caso disolventes u otros productos de limpieza agresivos.
- Limpie las superficies del aparato con un trapo seco.



Normativa :



- Aparato conforme a las directivas europeas.
- La declaración de conformidad está disponible en nuestra página Web.



- Marca de conformidad EAC (Comunidad Económica Euroasiática)



- Equipo conforme a los requisitos británicos. La Declaración de Conformidad Británica está disponible en nuestra página web (véase la portada).



- Equipamiento conforme a las normas marroquíes.
- La declaración de conformidad C_m (CMIM) está disponible en nuestra página web (ver página de portada).



Desecho:

- Este material es objeto de una recogida selectiva. No lo deposite en un contenedor doméstico.
- La batería se debe retirar del aparato antes de que este se deseche.
- La batería debe tirarse en un centro de reciclaje adecuado.
- El aparato debe desconectarse imperativamente de la red eléctrica antes de retirar la batería.

DESCRIPCIÓN DEL APARATO

Gracias a su batería de litio-ion de alto rendimiento (300 : 37 Wh, 400 : 45 Wh), los NOMAD POWER 300/400 aseguran 3 funciones :

- Arranque instantáneo de vehículos equipados con una batería de 12 V (6 elementos de 2V), como los kartings, motos, automóviles, camionetas, etc.

⚠ No arranque una batería de litio LiFePO4 con este arrancador, ya que está equipado con una batería de litio NMC cuyo voltaje no es compatible.

- Alimentación 12 V des pequeños aparatos electrónicos tras sus puertos USB. La mayoría de los móviles, smartphones, aparatos de juego portátiles, lectores MP3/MP4 se pueden cargar con los accesorios incluidos.
- Iluminación de asistencia.

	Función arranque							
NOMAD POWER 300								
NOMAD POWER 400								

⚠ Temperaturas exteriores extremas o problemas mecánicos en el vehículo (arrancador malo, falta de carburante o problemas de motor) pueden limitar la capacidad del booster.

FUNCIONAMIENTO

1. Presione el botón ON/OFF (6). El indicador muestra la potencia restante y los puertos de salida activados.
2. El indicador muestra un porcentaje de carga yendo de 0% a 100% cuando el NOMAD POWER esta completamente cargador.

⚠ Si la tensión del NOMAD POWER es inferior a la tensión del vehículo, el NOMAD POWER no funcionará.

CARGA DE LA BATERÍA INTERNA

⚠ Lo mejor es cargar el Nomad Power a una temperatura superior a 10°C. Si la temperatura es inferior a 0°C, no cargue el Nomad Power. Coloque el Nomad Power en una habitación templada durante 1 hora antes de cargarlo.

⚠ Antes de almacenar un NOMAD POWER por tiempo indefinido:
 - No lo cargue al 100%, sino entre el 60 y el 80%.
 - Cada 6 meses, realice una carga del 100% para mantener su rendimiento intacto.

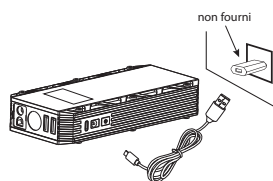

- 1 - Conecte el cable USB a un cargador con un salida USB (no suministrado).
- 2 - Conecte el USB-C del cable sobre el puerto de entrada (4) del NOMAD POWER para iniciar la carga.

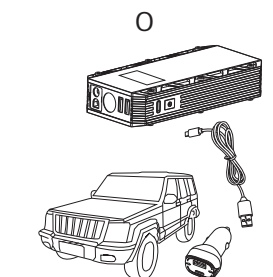

- 1 - Conecte el adaptador de vehículo sobre la toma del encendedor de este.
- 2 - Conecte al puerto de entrada (4) del NOMAD POWER la otra extremidad del adaptador para iniciar la carga.

ARRANQUE DEL VEHÍCULO

Función de arranque de urgencia para vehículos de gasolina o diésel equipados con una batería de 12V. Para arrancar un vehículo, proceda así:

! El NOMAD POWER debe tener una carga de mínimo 80% para realizar una tentativa de arranque. Una carga completa del booster se recomienda.

- 1  Conecte el cable de arranque inteligente al conector (1) del NOMAD POWER.
- 2  1- Conecte la pinza roja al polo positivo (+) de su batería.
2- Conecte la pinza negra al polo negativo (-) de su batería.
- 3    Si los indicadores START Y ERROR parpadean de forma alterna en verde y rojo, el aparato está listo.

 En caso que solo el indicador «Error» esta encendido, la batería del NOMAD POWER esta demasiado débil.
- 4  En caso que el indicador «Start» se convierte verde, y el indicador «Error» se apaga, todo esta OK. Realice un arranque en los 30 segundos.

! No superar 3 tentativas de arranque respetando un espacio de 30 s entre cada una.
- 5  Una vez el arranque realizado, desconecte el cable de arranque inteligente de su conector y quite las 2 pinzas de los polos de la batería del vehículo en un plazo de 30 segundos.

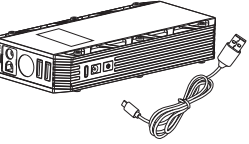
! Deje el vehículo en funcionamiento.
- 6  En caso que fallen 3 arranque, verifique el indicador «Error». Un indicador «Error» rojo encendido significa que hay un problema en el motor o la conexión.
- 7  Después del arranque, si la batería interna queda inferior a 80%, recargue el NOMAD POWER.

! Espere 30 minutos mínimo después del arranque del vehículo para cargar el NOMAD POWER.

CARGA DE TELÉFONOS MÓVILES.

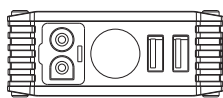

1 - Conecte su cable al puerto USB 1 (2) o USB 2 (3)  del NOMAD POWER.

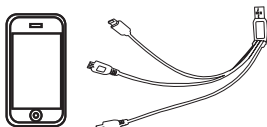

2 - Seleccione el adaptador apropiado para su teléfono móvil o tableta y conéctelo. El NOMAD POWER inicia la carga automáticamente.

ALIMENTACIÓN ELÉCTRICA (NOMAD POWER 400)

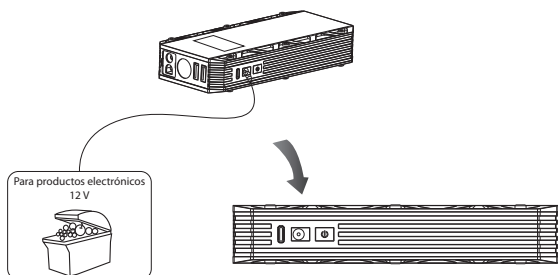

- 1 - Conecte un cable de alimentación 12 V (no suministrado) sobre el puerto de salida 2V 5A (5).
- 2 - Conecte el cable de alimentación sobre la toma de alimentación de su aparato eléctrico 12V.

FUNCIÓN LINTERNA

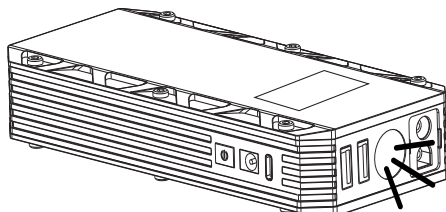

Presione durante 3 segundos el botón ON/OFF (6) para encender los LEDs.
 Presione brevemente el botón para cambiar de modo de iluminación (3 modos disponibles: normal, luz estroboscópica, SOS)

PROTECCIONES

Este aparato está protegido contra las sobrecargas, la descarga profunda, los corto-circuitos y las inversiones de polaridad.

ANOMALÍAS, CAUSAS Y SOLUCIONES

	Anomalías	Causas	Soluciones
1	Geen reactie als er op de ON/OFF knop gedrukt wordt.	De NOMAD POWER is leeg.	Het apparaat weer opladen.
2	El indicador «Error» está encendido en el cable de arrancador inteligente.	Tensión de la batería interna < 11.0V.	Recargar el aparato
3	Indicador «Error» parpadeando + señal sonora discontinuo	Cortocircuito.	Compruebe que las pinzas estén bien conectadas y desconecte/conecte el cable de arranque inteligente.
	Indicador «Error» parpadeando + señal sonora continuo	Inversión de polaridad.	Compruebe que las pinzas estén bien conectadas y desconecte/conecte el cable de arranque inteligente.
	Indicador «Error» parpadeando + señal sonora rápido	Sobrecalentamiento	Desconecte la pinzas de la batería y del NOMAD POWER y espera 5 minutos antes de re conectar.
	Indicador «Start» fijo + Indicador «Error» fijo.	Las pinzas se han dejado conectadas a la batería. más de 30 s	Retire las 2 pinzas de los bornes de la batería del vehículo para proteger el aparato.

GARANTÍA

La garantía cubre todos los defectos o vicios de fabricación durante 2 años, a partir de la fecha de compra (piezas y mano de obra)

La garantía no cubre:

- Todas las otras averías resultando del transporte
- El desgaste normal de las piezas (cables, pinzas...)
- Los incidentes resultando de un mal uso (error de alimentación, caída, desmontaje)
- Los fallos relacionados con el entorno (polución, oxidación, polvo...)

En caso de fallo, regresen la maquina a su distribuidor, adjuntando:

- Un justificativo de compra con fecha (recibo, factura...)
- Una nota explicativa del fallo

ПРАВИЛА БЕЗОПАСНОСТИ



Данная инструкция описывает функционирование вашего устройства и меры предосторожности в целях обеспечения вашей безопасности. Пожалуйста, прочтите ее перед первым использованием и сохраните, чтобы при надобности перечитать. Эти указания должны быть прочтены и поняты до начала сварочных работ. Изменения и ремонт, не указанные в этой инструкции, не должны быть предприняты. Производитель не несет ответственности за травмы и материальные повреждения связанные с несоответствующим данной инструкции использованием аппарата. В случае проблемы или сомнений, обратитесь к квалифицированному профессионалу для правильного подключения. Этот аппарат должен быть использован только для запуска и/или питания в пределах указанных на заводской табличке и/или в инструкции. Соблюдайте правила безопасности. В случае неадекватного или опасного использования производитель не несет ответственности.

Этот аппарат может быть использован детьми старше 8 лет, а также персонами с ограниченными физическими, сенсорными или умственными возможностями, а также не обладающими опытом и знаниями, при условии если за ними надлежащим образом наблюдают или если с ними провели инструктаж по безопасному использованию аппарата и если все возможные риски были предусмотрены. Дети не должны играть с устройством. Чистка и уход не должны производиться детьми без надлежащего присмотра.

Ни в коем случае не используйте это устройство для зарядки батареек или незаряжаемых батарей.

Не используйте аппарат если сетевой шнур или вилка повреждены.

Не использовать ни в коем случае для заряда батареек или непerezаряжаемых АКБ.

Не используйте аппарат, если кабель заряда поврежден или неправильно собран, во избежание риска короткого замыкания аккумулятора (Зарядное устройство NOMAD POWER).

Никогда не заряжайте замерзший или поврежденный аккумулятор.

Не покрывайте аппарат.

Не устанавливайте аппарат рядом с источником тепла и не подвергать высоким температурам (выше 50°C) в течении длительного периода.

Опасность взрыва или выбрасывания кислоты в случае короткого замыкания зажимов или подключения усилителя 12 В на транспортном средстве с напряжением 24 В или наоборот. Автоматический режим, а также ограничения при его использовании, описаны далее в этой инструкции.

Риск пожара и взрыва!

При заряде батарея может выпустить взрывоопасный газ.





- Избегайте пламени и искр. Не курить.
- Защитите поверхности батареи от электрического контакта во избежание короткого замыкания.



Риск кислотных брызг!



- Носите защитные очки и перчатки.



- Вслучае контакта с глазами или кожей, промойте обильно водой и проконсультируйте врача без промедления.

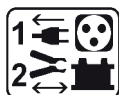

Подключение / отключение :

- Отключите подачу питания перед тем как подключать или отключать соединения к батарее.
- Сначала подключите клемму АКБ, не соединенную с шасси. Второе подсоединение должно быть осуществлено на шасси как можно дальше от АКБ и от трубопроводов топливной системы.
- После ввода в эксплуатацию отсоедините усилитель. Сначала снимите соединение шасси, а затем соединение батареи в порядке, указанном на рисунке.



Аппарат класса III (NOMAD POWER).



Уход:

- Шнур питания не может быть заменен. Если кабель поврежден, аппарат не подлежит утилизации (Зарядное устройство NOMAD POWER).
- Техническое обслуживание должно производиться только квалифицированным специалистом..
- Внимание! Отключите аппарат от розетки до начала ремонтных работ.
- Ни в коем случае не использовать растворители или другие коррозионные моющие средства.
- Очистить поверхность аппарат с помощью сухой тряпки.



Нормы и правила:



- Аппарат соответствует директивам Евросоюза
- Декларация соответствия есть на нашем сайте.



- Знак соответствия EAC (Евразийское соответствие качества)



- Материал соответствует требованиям Великобритании. Заявление о соответствии для Великобритании доступно на нашем веб-сайте (см. главную страницу).



- Оборудование в соответствии с марокканскими стандартами.
- Товар соответствует нормам Марокко. Декларация С_М (СМIM) доступна для скачивания на нашем сайте (см на титульной странице).



Утилизация:

- Этот аппарат подлежит переработке. Не выбрасывать в общий мусоросборник.
- Необходимо извлечь аккумулятор из аппарата прежде чем его отправить в утилизацию.
- Аккумулятор необходимо поместить в подходящий канал для утилизации.
- Отсоедините аппарат от электропитания перед тем как вынуть аккумулятор.

ОПИСАНИЕ УСТРОЙСТВА

Благодаря своей высокоэффективной литий-ионной батарее (300: 37 Втч, 400: 45 Втч), NOMAD POWER 300/400 обеспечивает 3 функции:

- Мгновенный запуск транспортных средств, оснащенных батареей 12 В (6 ячеек по 2 В), таких как картинг, мотоциклы, автомобили и т. Д.

⚠ Не запускайте литиевую батарею LiFePO4 с помощью этого бустера, так как он оснащен литиевой батареей NMC, напряжение которой несовместимо.

- Питание 12 В для небольших электронных устройств через их USB-порты. Большинство мобильных телефонов, смартфонов, портативных игровых устройств, MP3 / MP4-плееров можно заряжать с помощью прилагаемых аксессуаров.
- Вспомогательное освещение.

	Функция запуска							
NOMAD POWER 300								
NOMAD POWER 400								

⚠ Экстремальные температуры наружного воздуха или механические проблемы на автомобиле (плохой стартер, отсутствие топлива или проблемы с двигателем) могут ограничить мощность усилителя.

ПРИНЦИП РАБОТЫ

1. Нажмите на кнопку ON/OFF (6). На дисплее отображается оставшееся питание и активированные выходные порты.
2. На дисплее отображается процент заряда в диапазоне от 0% до 100%, когда NOMAD POWER полностью заряжен.

⚠ Перед первым использованием и после каждого использования перезарядите аккумулятор NOMAD POWER battery.

ЗАРЯД ВНУТРЕННЕЙ БАТАРЕИ

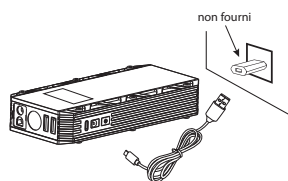

ИЛИ

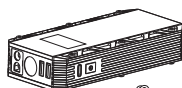

1 - Подключите кабель USB к зарядному устройству с выходом USB (не поставляется в комплекте).

2 - Подключите кабель к входному разъему USB-C устройства NOMAD POWER, чтобы начать зарядку.

1 - Подключите автомобильный переходник к прикуривателю машины.

2 - Подключите другой конец адаптера к входному порту (4) NOMAD POWER, чтобы начать зарядку.

⚠ Лучше всего заряжать Nomad Power при температуре > 10°C. Если температура ниже 0°C, не заряжайте Nomad Power. Перед зарядкой поместите Nomad Power в помещение с умеренной температурой на 1 час.

⚠ Перед хранением NOMAD POWER в течение неопределенного периода времени :

- Не заряжайте его до 100%, а лучше от 60 до 80%.
- Каждые 6 месяцев выполняйте 100% зарядку, чтобы сохранить работоспособность устройства.

ЗАПУСК АВТОМОБИЛЯ

Функция запуска в срочном порядке автомобилей с бензиновым или дизельным двигателем с АКБ 12В. Для запуска двигателя действуйте следующим образом:

! **NOMAD POWER должен быть заряжен как минимум на 80% для запуска двигателя. Рекомендуется полная зарядка бустера.**

- | | | |
|---|---|---|
| 1 |  | <p>Подсоедините интеллектуальный переходной кабель к разъему (1) NOMAD POWER.</p> |
| 2 |  | <p>1 - Подсоедините красный зажим к (+) АКБ.
2 - Подсоедините черный зажим к (-) АКБ.</p> |
| 3 |  | <p>Если индикаторы «Start» и «Error» попеременно мигают зеленым и красным, то устройство готово.</p> <p>Если горит только красный индикатор, то напряжение внутренней батареи устройства NOMAD POWER слишком низкое. Зарядите устройство.</p> |
| 4 |  | <p>Если индикатор «Start» становится зеленым, а индикатор «Error» гаснет, все в порядке. Начните в течение 30 секунд.</p> <p>! Не превышайте 3 пуска, соблюдая интервал времени 30 с между каждым.</p> |
| 5 |  | <p>После запуска отсоедините кабель интеллектуального пуска от его разъема и снимите 2 зажима с клемм аккумулятора автомобиля в пределах 30 секунд.</p> <p>! Оставьте автомобиль включенным.</p> |
| 6 |  | <p>Если после 3 попыток, не заводится мотор, проверьте индикатор «Ошибка». Красный индикатор «Ошибка» является синонимом проблемы с двигателем или соединением.</p> |
| 7 |  | <p>После запуска, если внутренняя батарея менее 80%, зарядите NOMAD POWER.</p> <p>! Подождите не менее 30 минут после запуска автомобиля, чтобы зарядить NOMAD POWER.</p> |

ЗАРЯДКА МОБИЛЬНЫХ ТЕЛЕФОНОВ

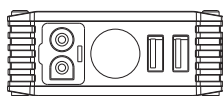

1 - Подключите кабель к порту USB 1 (2) или USB 2 (3)  NOMAD POWER.

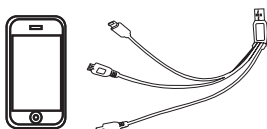

2 - Выберите подходящий для вашего телефона или планшета переходник и подключите его. NOMAD POWER автоматически начинает зарядку.

БЛОК ПИТАНИЯ (NOMAD POWER 400)

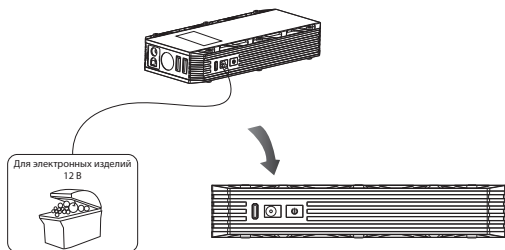

- 1 - Подключите кабель питания 12 В (не входит в комплект) к выходному порту 12 В 5А (5).
- 2 - Подключите кабель питания к розетке электропитания 12 В.

ФУНКЦИЯ ФОНАРИКА

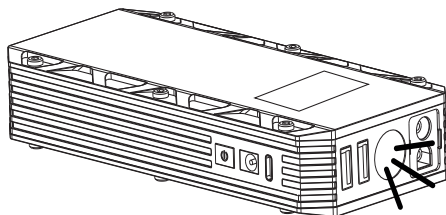

Нажмите в течение 3 секунд на кнопку ON/OFF, (6) чтобы зажечь светодиоды.
Коротко нажмите кнопку (6), чтобы изменить режимы освещения (доступно 3 режима: обычный, стробоскоп, SOS).

ЗАЩИТЫ

Это устройство защищено против перегрузок, сильной разрядки, коротких замыканий и инверсии полярности.

НЕИСПРАВНОСТИ, ИХ ПРИЧИНЫ И УСТРАНЕНИЕ

	НЕИСПРАВНОСТИ	ПРИЧИНЫ	УСТРАНЕНИЕ
1	Нет ответа при нажатии на кнопку ON / OFF	NOMAD POWER разряжен	Зарядите устройство.
2	Индикатор «Error» горит на интеллектуальном кабеле запуска.	Напряжение внутренней батареи < 11.0В.	Зарядите устройство
3	Мигает индикатор «Error» + прерывистый звуковой сигнал	Короткое замыкание	Проверьте, что зажимы правильно подсоединены и отсоедините/снова подсоедините интеллектуальный кабель запуска.
	Мигает индикатор «Error» + непрерывный звуковой сигнал	Инверсия полярности.	Проверьте, что зажимы правильно подсоединены и отсоедините/снова подсоедините интеллектуальный кабель запуска.
	Мигает индикатор «Error» + учащенный звуковой сигнал	Перегрев	Отсоедините аккумулятор и зажимы NOMAD POWER и подождите 5 минут, затем снова подключите.
	Исправлен индикатор «Start» + Исправлен индикатор «Error».	Зажимы оставались подключенными к батарее более 30 с.	Отсоедините оба зажима от клемм АКБ автомобиля, чтобы защитить устройство.

ГАРАНТИЯ

Гарантия распространяется на любой заводской дефект или брак в течение 2х лет с даты покупки изделия (запчасти и рабочая сила).

Гарантия не распространяется на:

- Любые поломки, вызванные транспортировкой.
- Нормальный износ деталей (Например : кабели, зажимы и т.д.).
- Случаи неправильного использования (ошибка питания, падение, разборка).
- Случаи выхода из строя из-за окружающей среды (загрязнение воздуха, коррозия, пыль).

При выходе из строя, обратитесь в пункт покупки аппарата с предъявлением следующих документов:
- документ, подтверждающий покупку (с датой): кассовый чек, инвойс....
- описание поломки.

BELANGRIJKE VEILIGHEIDSIINSTRUCTIES

In deze gebruiksaanwijzing vindt u de aanwijzingen over het functioneren van uw toestel en de veiligheidsvoorzorgsmaatregelen. Leest u dit document aandachtig door voor u het apparaat in gebruik neemt. Bewaar dit document als naslagwerk. Deze instructies moeten eerst goed gelezen en begrepen worden alvorens het apparaat te gebruiken. Voer geen enkele verandering en/of onderhoud uit die niet beschreven staat in deze handleiding. Ieder lichamelijk letsel of materiële schade veroorzaakt door het onjuist opvolgen van de instructies in deze handleiding kan niet op de fabrikant verhaald worden. Raadpleeg in geval van problemen of vragen een gekwalificeerde onderhoudsmonteur. Dit apparaat kan uitsluitend gebruikt worden als oplader of als stroomvoorziening, volgens de instructies vermeld op het apparaat en in de handleiding. Volg altijd nauwkeurig de veiligheidsinstructies op. Bij oneigenlijk of gevaarlijk gebruik kan de fabrikant van dit product niet aansprakelijk gesteld worden.

Dit apparaat kan allen gebruikt worden door kinderen vanaf 8 jaar en door personen met lagere lichamelijke, zintuiglijke of mentale vaardigheden of gebrek aan ervaring of kennis als deze goed begeleid worden of als in de handleiding aangeven staat dat het toestel veilig en zonder risico gebruikt kan worden. Kinderen mogen niet met het apparaat spelen. Schoonmaak en onderhoud mogen niet gedaan worden door kinderen zonder toezicht.

Niet geschikt voor het opladen van niet-oplaadbare batterijen of accu's.

Gebruik het apparaat niet als de stroomkabel of de stekker defect zijn.

Gebruik uitsluitend de lader die is meegeleverd met het apparaat voor het opladen van de accu's.

Om kortsluiting van de accu te voorkomen mag het apparaat niet gebruikt worden als de laadkabel beschadigd is, of als deze foutief geassembleerd is (NOMAD POWER lader).

Probeer nooit een bevroren of een defecte accu op te laden.

Het apparaat niet bedekken.

Het apparaat niet dichtbij een warmtebron plaatsen en niet blootstellen aan blijvend hoge temperatuur (hoger dan 50°C).

Risico op ontploffing of zuurverspreiding in geval van kortsluiting van de klemmen of in geval van aansluiting van de 12V-booster op een 24V-voertuig of omgekeerd.

De automatische modus en de gebruiksbependingen van het apparaat worden in deze handleiding beschreven.

Ontploffings- en brandgevaarlijk!

Een opladende accu kan explosief gas uitstoten.





- Vermijd vuur en vonken. Niet roken.
- Scherm de elektrische delen van de accu af om kortsluiting te voorkomen.



Let op : zuur-projectie gevaar.



- Draag altijd een veiligheidsbril en veiligheidshandschoenen.



- In geval van oog- of huidcontact, meteen met veel water afspoelen en onmiddellijk een arts raadplegen.



Aansluiten / Afsluiten :

- Sluit de stroomvoorziening af, alvorens de accu aan te sluiten of los te koppelen.
- De aansluitklem van de accu die niet is aangesloten op een chassis moet als eerst aangekoppeld worden. De andere verbinding moet plaats vinden op de chassis, ver van de accu en van de brandstofkanalisering.
- Na de inbedrijfstelling moet de booster worden losgekoppeld. Verwijder eerst de aansluiting van het chassis en vervolgens de aansluiting van de accu in de aangegeven volgorde.



Klasse 3 toestel (NOMAD POWER).



Onderhoud :

- De voedingskabel kan niet vervangen worden. Als de kabel beschadigd is, moet het apparaat naar de afvalverwerking worden gebracht (NOMAD POWER lader).
- Het onderhoud dient uitsluitend door een gekwalificeerde onderhoudsmonteur te gedaan te worden.
- Waarschuwing ! Altijd de stekker uit het stopcontact halen alvorens eventuele onderhoudswerkzaamheden te verrichten.
- Nooit oplosmiddelen of andere agressieve schoonmaakmiddelen gebruiken.
- De oppervlaktes van het apparaat reinigen met een droge doek.



Regelgeving :



- Het apparaat is in overeenstemming met met de Europese richtlijnen.
- De conformiteitsverklaring is te vinden op onze internetsite.



- EAC (Euraziatische Economische Gemeenschap) merk



- Materiaal conform aan de Britse eisen. De Britse verklaring van overeenkomst is beschikbaar op onze website (zie omslagpagina).



- Dit materiaal voldoet aan de Marokkaanse normen.
- De verklaring C_m (CMIM) van overeenstemming is beschikbaar op onze internet site (vermeld op de omslag).



Afvalverwerking :

- Afzonderlijke inzameling vereist. Niet met het huishoudelijke afval wegwerpen.
- De accu moet uit het apparaat verwijderd worden voordat het apparaat naar de afvalverwerking wordt gebracht.
- Het apparaat moet uitgeschakeld worden voordat de accu verwijderd wordt.

OMSCHRIJVING VAN HET APPARAAT

Dankzij de high performance lithium-ion accu (300 : 37 Wh, 400 : 45 Wh) beschikt de NOMAD POWER 300/400 over 3 functies :

- Het onmiddellijk opstarten van voertuigen met een 12 V accu (6 elementen van 2V), zoals karting voertuigen, motoren, auto's enz.



Start geen Lithium LiFePO4 batterij met deze booster want deze is uitgerust met een Lithium NMC batterij waarvan de spanning niet compatibel is.

- Het voeden van kleinere elektronische apparaten (12 V) via de USB-poort. Het opladen van de meeste soorten mobiele telefoons, smartphones, draagbare spelcomputers, MP3/MP4 apparaten met de bijbehorende accessoires.
- Hulpverlichting.

	Opstart-functie							
NOMAD POWER 300								
NOMAD POWER 400								



Extreem hoge of lage temperaturen of mechanische problemen van het voertuig (slechte staat van de starter, geen brandstof of motorische problemen) kunnen de capaciteit van de booster verminderen.

WERKING

1. Druk op de knop ON/OFF (5). Het display geeft het resterende vermogen en de te gebruiken uitgaande poorten aan.
2. Het display geeft een laadpercentage van 0% tot 100% (wanneer de NOMAD POWER volledig is opgeladen) aan.

⚠ LAAD DE ACCU VAN DE NOMAD POWER OP voor het eerste gebruik, en na ieder volgend gebruik.

LADEN VAN DE INTERNE ACCU

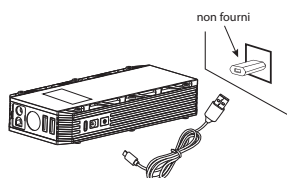

- 1 - Sluit de USB kabel aan op een oplader met een USB uitgang (niet meegeleverd).
- 2 - Sluit de stekker USB-C van de kabel op de ingang (4) van de NOMAD POWER aan om het laden op te starten.

OF

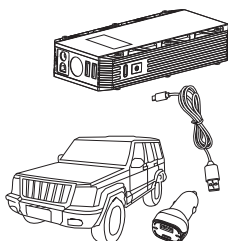

- 1 - Sluit de auto-adapter aan op de aansluiting van de sigarettenaansteker.
- 2 - Sluit het andere eind van de adapter aan op de ingang van de NOMAD POWER (4) om het laden op te starten.



Het is het beste om de Nomad Power op te laden bij een temperatuur > 10°C. Als de temperatuur lager is dan 0°C, laad de Nomad Power dan niet op. Plaats de Nomad Power gedurende 1 uur in een kamer met een gematigde temperatuur alvorens hem op te laden.



Voordat u een NOMAD POWER voor onbepaalde tijd opbergt :

- Laad hem niet op tot 100%, maar eerder tussen 60 en 80%.
- Laad de batterij om de 6 maanden 100% op om de prestaties intact te houden.

OPSTARTEN VAN HET VOERTUIG

Noodstart functie voor benzine of dieselauto's uitgerust met een 12V accu.

Om een voertuig op te starten, gaat u als volgt te werk :



De NOMAD POWER moet minimaal voor 80% opgeladen zijn om een startprocedure te kunnen garanderen. Aangeraden wordt om de booster volledig op te laden.

1

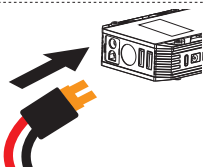

Sluit de smart startkabel aan op de aansluiting (1) van de NOMAD POWER.

2

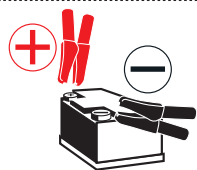

1 - Sluit de rode klem aan op de (+) van uw accu.
2- Sluit de zwarte klem zo ver mogelijk van een brandstofslang of -fitting en zo dicht mogelijk bij de startmassa aan.

3



Als de lampjes «Start» en «Error» afwisselend rood en groen knipperen is het apparaat gereed.

Als alleen het «Error» lampje brandt is de spanning van de interne accu van de NOMAD POWER te zwak. Het apparaat opladen

4

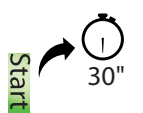

Als het «Start» lampje groen wordt, en het «Error» lampje uitgaat, is alles in orde. Begin een startprocedure binnen 30 seconden.

Start niet vaker dan 3 keer op, en respecteer een interval van 30 seconden tussen iedere startpoging.

5

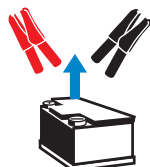

Wanneer het opstarten afgerond is, kan de smart startkabel afgekoppeld worden. Koppel binnen 30 seconden de twee klemmen van de accu-polen van het voertuig af.

Laat het voertuig stationair lopen.

6



Als de 3 startpogingen mislukken, controleer dan het «Error» lampje. Een rood «Error» lampje geeft aan dat er een probleem met de motor is, of dat de aansluitingen niet correct zijn uitgevoerd.

7

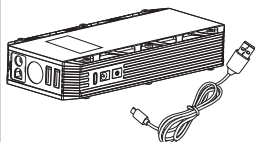

Als na het starten de interne accu-spanning lager is dan 80% moet de NOMAD POWER opnieuw opgeladen worden.

Wacht minimaal 30 minuten na het starten van het voertuig voordat u de NOMAD POWER weer oplaadt.

OPLADEN VAN MOBIELE TELEFOONS

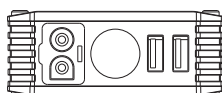

1 - Sluit uw kabel aan op de USB ingang 1 (2) of USB 2 (3) van de NOMAD POWER.



2 - Kies de juiste adapter voor uw mobiele telefoon of tablet en sluit hem aan. De NOMAD POWER start automatisch de oplaadprocedure.

ELEKTRISCHE VOEDING (NOMAD POWER 400)

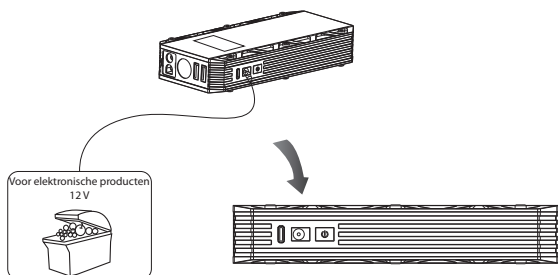

- 1 - Sluit een 12V voedingskabel aan (niet meegeleverd) op de uitgang 12V 5A (5).
- 2 - Sluit de voedingskabel aan op de daarvoor bestemde ingang van uw 12V elektrische apparaat.

ZAKLAMP FUNCTIE

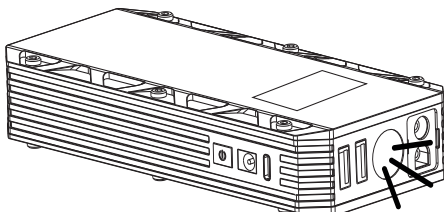

Druk 3 seconden op de ON/OFF knop (6) om de ledlampen aan te doen. Druk kort op de knop (6) om de juiste stand te kiezen (3 verschillende standen : normaal, stroboscoop licht, SOS).

BEVEILIGING

Dit apparaat is beveiligd tegen overbelasting, oververhitting, overstroom, te diepe ontlading, kortsluiting en polariteitswisseling.

AFWIJKINGEN, OORZAKEN, OPLOSSINGEN

	AFWIJKINGEN	OORZAKEN	OPLOSSINGEN
1	Geen reactie als er op de ON/OFF knop gedrukt wordt.	De NOMAD POWER is leeg.	Het apparaat weer opladen.
2	Fout» lichtje op de slimme startkabel.	Interne batterijspanning < 11,0V.	Laad het apparaat op
3	Fout» indicator knippert + onderbroken pieper.	Kortsluiting.	Controleer of de klemmen goed zijn aangesloten en ontkoppel/koppel de smartstartkabel.
	Fout» indicator knippert + continue pieper	Omgekeerde polariteit.	Controleer of de klemmen goed zijn aangesloten en ontkoppel/koppel de smartstartkabel.
	Fout» indicator knippert + snelle piepton.	Oververhitting.	Maak de klemmen los van de accu en de NOMAD POWER en wacht 5 minuten en sluit dan opnieuw aan.
	Vast «Start»-lampje + «Fout»-lichtje gerepareerd.	De klemmen zijn meer dan 30 seconden op de accu aangesloten.	Verwijder de 2 klemmen van de accupolen van het voertuig om het apparaat te beschermen.

GARANTIE

De garantie dekt alle gebreken en fabricagefouten gedurende twee jaar vanaf de aankoopdatum (onderdelen en arbeidsloon).

De garantie dekt niet :

- Alle overige schade als gevolg van vervoer.
- De gebruikelijke slijtage van onderdelen (Bijvoorbeeld : kabels, klemmen, enz.).
- Incidenten als gevolg van verkeerd gebruik (verkeerde elektrische voeding, vallen, ontmanteling).
- Gebreken ten gevolge van de gebruiksomgeving (vervuiling, roest, stof).

In geval van storing moet het apparaat teruggestuurd worden naar uw distributeur, samen met:

- Een gedateerd aankoopbewijs (betaalbewijs, factuur ...).
- Een beschrijving van de storing.

ISTRUZIONI DI SICUREZZA



Questo manuale descrive il funzionamento del carica-batterie e le precauzioni da seguire per vostra sicurezza. Leggere attentamente prima dell'uso e conservare con cura per poter consultarlo successivamente. Queste istruzioni devono essere lette e comprese prima dell'uso. Ogni modifica o manutenzione non indicata nel manuale non deve essere effettuata. Ogni danno corporale o materiale dovuto ad un uso non conforme alle istruzioni presenti in questo manuale non potrà essere considerata a carico del fabbricante. In caso di problema o d'incertezza, si prega di consultare una persona qualificata per manipolare correttamente il dispositivo. Questo dispositivo deve essere usato soltanto per fare el riavvio e/o alimentazione entro i limiti indicati sul dispositivo e su questo manuale. Bisogna rispettare le istruzioni relative alla sicurezza. In caso di uso inadeguato o pericoloso, il fabbricante non potrà essere ritenuto responsabile.

Questo dispositivo può essere usato da bambini di età superiore a 8 anni, da persone con capacità fisiche, sensoriali o mentali ridotte e da persone senza esperienza o conoscenze, se esse sono correttamente sorvegliate o se le istruzioni relative all'uso del dispositivo in sicurezza gli sono state trasmesse e che i rischi intrapresi sono stati presi in considerazione. I bambini non devono giocare con il dispositivo. Le pulizie e la manutenzione fatti dall'utente non devono essere effettuati da bambini non sorvegliati.

Non usare in nessun caso per caricare pile o batterie non ricaricabili.

Non usare il dispositivo se il cavo di alimentazione o la presa sono danneggiati.

Usare esclusivamente il caricabatterie fornito con il dispositivo per ricaricare la batteria,

Non utilizzare l'apparecchio, se il cavo di ricarica è danneggiato o presenta un difetto di assemblaggio, per evitare qualsiasi rischio di cortocircuito della batteria (Caricabatterie NOMAD POWER).

Non caricare mai una batteria ghiacciata o danneggiata.

Non coprire il dispositivo.

Non spostare il dispositivo in prossimità di fonti di calore e temperature spesso elevate (superiori a 50°C).

Pericolo di esplosione o proiezione di acido in caso di corto circuito delle pinze o in caso di collegamento del booster a 12 V su un veicolo a 24 V o viceversa.

Il modo di funzionamento automatico così come le restrizioni applicabili all'uso sono spiegate in seguito su questo manuale.

Rischio di esplosione e d'incendio!

Una batteria in carica può emettere dei gas esplosivi.





- Evitare fiamme e scintille. Non fumare.
- Proteggere le superficie della batteria da corto-circuiti.



Rischio di proiezioni acide!



- Portare occhiali e guanti di protezione.



- In caso di contatto con gli occhi o con la pelle, sciacquare abbondantemente e consultare un medico immediatamente.

Connessione / Sconnessione:



- Scollegare l'alimentazione prima di collegare o scollegare le connessioni della batteria.
- Il terminale della batteria non collegato al telaio deve essere collegato per primo. L'altra connessione deve essere effettuata sul telaio, lontano dalla batteria e dal serbatoio del carburante.
- Dopo l'operazione di avvio, scollegare il booster. Rimuovere prima il collegamento del telaio e poi il collegamento della batteria nell'ordine indicato.



Dispositivo di classe III (NOMAD POWER).



Manutenzione:

- Il cavo di alimentazione non può essere sostituito. Se il cavo è danneggiato, si consiglia di scartare l'apparecchio (Caricabatterie NOMAD POWER).
- La manutenzione deve essere effettuata da una persona qualificata
- Attenzione! Scollegare sempre la scheda dalla presa elettrica prima di effettuare ogni manipolazione sul dispositivo.
- Non usare in nessun caso solventi o altri prodotti pulenti aggressivi.
- Pulire le superfici del dispositivo con uno straccio secco.



Regolamentazione:



- Dispositivo in conformità con le direttive europee
- La dichiarazione di conformità è disponibile sul nostro sito internet.



- Marca di conformità EAC (Comunità Economica Eurasiatica)



- Materiale conforme alle esigenze britanniche. La dichiarazione di conformità britannica è disponibile sul nostro sito (vedere pagina di copertina).



- Attrezzature conformi agli standard marocchini.
- La dichiarazione C_m (CMIM) di conformità è disponibile sul nostro sito (vedi scheda del prodotto)



Scarto:

- Questo materiale è soggetto alla raccolta differenziata. Non deve essere smaltito con i rifiuti domestici.
- La batteria deve essere ritirata dal dispositivo prima che quest'ultimo sia scartato.
- La batteria deve essere depositata in una filiera di riciclaggio adeguata.
- Il dispositivo deve essere imperativamente scollegato dalla rete elettrica prima di ritirare la batteria.

DESCRIZIONE DELL'APPARECCHIO

Grazie alla loro batteria agli ioni di litio ad alto rendimento (300 : 37 Wh, 400 : 45 Wh), i NOMAD POWER 300/400 assicurano 3 funzioni:

- Avviamento istantaneo dei veicoli dotati di una batteria 12 V (6 elementi da 2V), come kart, moto, automobili, ecc...



Non avviare una batteria al litio LiFePO4 con questo booster poiché è dotato di una batteria al litio NMC la cui tensione non è compatibile.

- Alimentazione 12 V dei piccoli apparecchi elettronici attraverso la loro porta USB. La maggior parte dei cellulari, smart-phone, dispositivi da gioco portatili, lettori MP3/MP4 possono essere caricati con gli accessori inclusi.
- Illuminazione di assistenza.

	Funzione avviamento						
NOMAD POWER 300							
NOMAD POWER 400							



Le temperature esterne o dei problemi meccanici sul veicolo (cattivo avviamento, assenza di carburante o problemi ai motori) possono limitare la capacità del booster.

FUNZIONAMENTO

1. Premere il pulsante ON/OFF (5). Lo schermo indica la potenza restante e le porte di uscita attive.
2. Lo schermo indica una percentuale di carica che va dal 0% al 100% quando il NOMAD POWER è completamente carico.

RICARICARE LA BATTERIA DEL NOMAD POWER prima di effettuare il primo uso, e ricaricarlo ogni volta dopo averlo utilizzato.

CARICA DELLA BATTERIA INTERNA

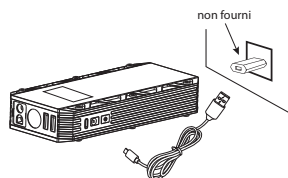

- 1 - Collegare la presa USB a un caricatore avendo un'uscita USB (non fornito).
- 2 - Collegare l'entrata del cavo sulla porta d'entrata (4) del NOMAD POWER per avviare la carica..

OPPURE

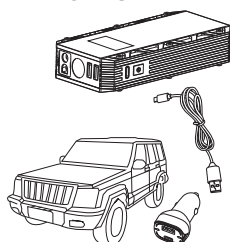

- 1 - Collegare l'adattatore macchina sulla presa accendisigari del veicolo.
- 2 - Collegare alla porta d'entrata (4) del NOMAD POWER l'altra estremità dell'adattatore per avviare la carica.



È meglio caricare il Nomad Power a una temperatura > 10°C. Se la temperatura è inferiore a 0°C, non caricare il Nomad Power. Mettere il Nomad Power in una stanza temperata per 1 ora prima di caricarlo.

**Prima di conservare un NOMAD POWER per un periodo di tempo indefinito:**

- Non caricarlo al 100%, ma piuttosto tra il 60 e l'80%.
- Ogni 6 mesi, eseguire una carica al 100% per mantenere intatte le sue prestazioni.

AVVIAMENTO DEL VEICOLO

Funzione di avviamento d'emergenza per veicoli benzina o diesel con batteria 12V.

Per avviare un veicolo, procedere come segue:



Il NOMAD POWER deve essere carico almeno all'80% per effettuare un avviamento. Una carica completa del booster è raccomandata.

1

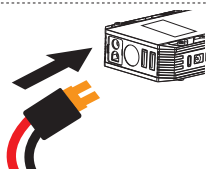

Collegare il cavo di avviamento intelligente al connettore, presare (1) del NOMAD POWER.

2

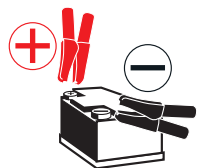

- 1- Collegare il morsetto rosso al (+) della batteria.
- 2- Collegare la pinza nera il più lontano possibile da un tubo o da un raccordo del carburante e il più vicino possibile alla massa dell'avviatore.

3



Se le spie «Start» e «Error» lampeggiano alternativamente verde e rosso, il dispositivo è pronto all'uso.



Se solo la spia «Error» è accesa, la batteria interna del NOMAD POWER è troppo debole. Ricaricare il dispositivo.

4



Se la spia «Start» diventa verde, e la spia «Error» si spegne, tutto è ok. Fare un avviamento in 30 secondi.



Non eccedere i 3 avviamenti rispettando un intervallo di tempo di 30 sec ogni volta.

5

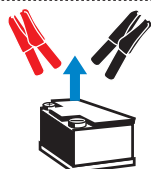

Una volta che l'avviamento è stato effettuato, scollegare il cavo di avviamento intelligente dal suo connettore e rimuovere le 2 pinze dai terminali della batteria entro 30 secondi.



Lasciare il veicolo in marcia.

6



Se i 3 avviamenti falliscono, verificare la spia «Error». Una spia «Error» rossa accesa è sinonimo di un problema al motore o di collegamento.

7

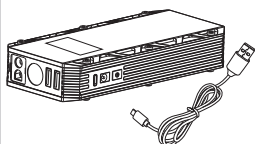

Dopo l'avviamento, se la batteria interna è inferiore all'80%, ricaricare il NOMAD POWER.

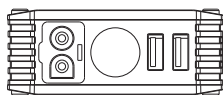

Aspettare minimo 30 minuti dopo l'avviamento del veicolo per caricare il NOMAD POWER.

CARICA DI TELEFONI CELLULARI

1 - Collegare il cavo alla porta USB 1 (2) o USB 2 (3) del NOMAD POWER.

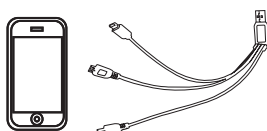

2 - Selezionare l'adattatore appropriato per vostro telefono o tablet e collegarlo. Il NOMAD POWER comincia la carica automaticamente.

ALIMENTAZIONE ELETTRICA (NOMAD POWER 400)

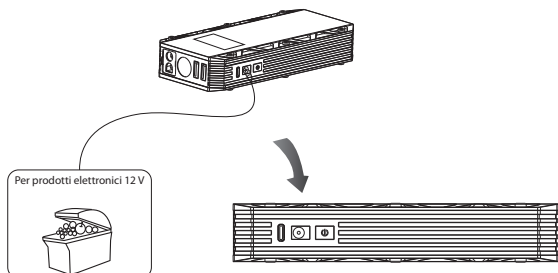

- 1 - Collegare un cavo di alimentazione 12 V (non fourni) sulla porta in uscita 12V 5A (5).
- 2 - Collegare il cavo di alimentazione sulla presa alimentazione del vostro apparecchio elettrico 12 V.

FUNZIONE TORCIA

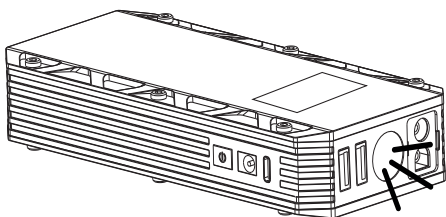

Premere 3 secondi sul pulsante ON/OFF (6) per accendere i LED. Premere brevemente sul pulsante (6) per cambiare la modalità di illuminazione (3 modalità disponibili: normale, luce stroboscopica, SOS).

PROTEZIONI

Questo apparecchio è protetto contro le sovraccariche, il surriscaldamento, la sovrintensità, la scarica profonda, i corto-circuiti e le inversioni di polarità.

ANOMALIE, CAUSE, RIMEDI

	ANOMALIE	CAUSE	RIMEDI
1	Nessuna risposta quando si preme il tasto ON/OFF	Il NOMAD POWER è scaritp.	Ricaricare l'apparecchio.
2	Luce "errore" fissata sul cavo di avviamento intelligente.	Tensione interna della batteria < 11,0V.	Ricaricare l'unità
3	L'indicatore "Errore" lampeggia + cer-capersone discontinuo.	Corto circuito.	Controllare che i morsetti siano collegati correttamente e scollegare/ricollegare il cavo di avviamento intelligente.
	L'indicatore "Errore" lampeggia + cicali-no continuo	Inversione di polarità.	Controllare che i morsetti siano collegati correttamente e scollegare/ricollegare il cavo di avviamento intelligente.
	L'indicatore "Errore" lampeggia + bip veloce.	Surriscaldamento.	Scollegare i morsetti dalla batteria e da NOMAD POWER e attendere 5 minuti, quindi ricollegarli.
	Luce "Start" fissa + luce "Errore" fisso.	I morsetti sono stati collegati alla batteria per più di 30 secondi.	Rimuovere i 2 morsetti dai morsetti della batteria del veicolo per proteggere l'unità.

GARANZIA

La garanzia copre qualsiasi difetto di fabbricazione per 2 anni, a partire dalla data d'acquisto (pezzi e mano d'opera).

La garanzia non copre:

- Danni dovuti al trasporto.
- La normale usura dei pezzi (Es. : cavi, morsetti, ecc.).
- Gli incidenti causati da uso improprio (errore di alimentazione, cadute, smontaggio).
- I guasti legati all'ambiente (inquinamento, ruggine, polvere).



In caso di guasto, rinviare il dispositivo al distributore, allegando:

- la prova d'acquisto con data (scontrino, fattura...)
- una nota esplicativa del guasto.

CARACTÉRISTIQUES TECHNIQUES / TECHNICAL FEATURES / TECHNISCHE EIGENSCHAFTEN / CARACTERÍSTICAS TÉCNICAS / ТЕХНИЧЕСКИЕ ХАРАКТЕРИСТИКИ / CARATTERISTICHE TECNICHE / TECHNISCHE EIGENSCHAPPEN

NOMAD POWER	300	400
Dimensions / Dimensions / Abmessungen / Dimensiones / Габариты / Afmetingen / Dimensioni	146 x 78 x 31 mm	175 x 83.6 x 31.2 mm
Poids / Weight / Gewicht / Peso / Bec / Gewicht / Peso	365 g	498 g
Type et capacité de batterie / Battery type and capacity / Typ und Kapazität der Batterie / Tipo y capacidad de batería / Тип и емкость аккумулятора / Type en capaciteit van de accu / Tipo e capacità della batteria	Lithium-Ion Cobalt	
	12 V (4 cellules de 3,7 V) (4 cells of 3,7 V) (4 Elemente zu je 3,7 V) (4 celdas de 3,7 V) (4 ячейки 3,7 В) (4 cellen van 3,7 V) (4 celle da 3,7 V)	
	37 Wh - 2.5 Ah	45 Wh - 3 Ah
Courant de démarrage / Starting current / Startstrom / Ток запуска / Corriente de arranque / Startstroom / Corrente di avvio	350 A	500 A
Courant de pointe / Peak current / Spitzenstrom / Corriente de punta / Пик тока / Piekstroom / Corrente di punta	700 A	1000 A
Pic batterie / Battery peak / Spitzenwert der Batterie / Pico batería / Пик аккумулятора / Piek accu / Picco batteria	900 A	1200 A
Image de la puissance de démarrage sur 3 s / Startenergie über 3 s / Weergave startvermogen over 3 s. / Изображение стартовой мощности через 3 с / Imagen de la potencia de arranque sobre 3 s / Immagine della potenza di avviamento su 3 sec.	8000 J	11000 J
Port d'entrée (chargement) / Inpout (loading) / Eingang (Ladevorgang) / Puerto de entrada (cargamento) / Входной разъем (зарядка) / Ingang (laden) / Porta d'entrata (carica)	5 V - 2 A	
Ports de sortie (Câbles de démarrage intégrés) / Output ports (Built-in Starter Cables) / Ausgang (inbegriffene Kabel) / Puertos de salida (Cables de arranque integrados) / Выходные порты (встроенные соединительные кабели) / Uitgang (Geïntegreerde startkabels) / Porta d'uscita (Cavi di avviamento integrati)	5 V - 2 A 5 / 9 / 12 V - 2A	5 V - 2 A 5 / 9 / 12 V - 2A 15 V - 5 A
Température de fonctionnement / Operating temperature / Betriebstemperatur / Temperatura de funcionamiento / Рабочая температура / Bedrijfstemperatuur / Temperatura di funzionamento	0°C / 40°C	
Température de recharge / Recharging temperature / Temperatur bei Wiederaufladung / Temperatura de recarga / Температура зарядки / Temperatuur opladen / Temperatura di ricarica	10°C / 40°C	

PICTOGRAMMES / PICTOGRAMS / ZEICHENERKLÄRUNG / PICTOGRAMAS / СИМВОЛЫ / PICTOGRAMMI / PICTOGRAMMEN

	<ul style="list-style-type: none"> - Appareil conforme aux limites d'interférences électromagnétiques approuvées par la « Federal Communications Commission ». - Device complies with: electromagnetic interference limites approved by the «Federal Communications Commission». - Das Gerät ist konform mit den Grenzwerten für elektromagnetische Interferenz der « Federal Communications Commission ». - Aparato conforme a los limites de interferencias electromagnéticas aprobados por la Federal Communications Commission. - Аппарат соответствует пределам электромагнитных помех, одобренным Федеральной комиссией по Связи « Federal Communications Commission ». - Het apparaat voldoet aan de richtlijnen voor beperkingen van electromagnetische storingen, zoals opgesteld door de «Federal Communications Commission». - Dispositivo in conformità con i limiti di interferenza elettromagnetica approvati dalla «Federal Communications Commission».
 <p>RoHS</p>	<ul style="list-style-type: none"> - Appareil conforme à la directive RoHS. - Device complies with RoHS directive - Aparato conforme a las directiva RoHS - Aparato conforme a las directiva RoHS. - Аппарат соответствует директиве RoHS. - Het apparaat is in overeenstemming met de RoHS richtlijn. - Dispositivo in conformità con la direttiva RoHS.
	<ul style="list-style-type: none"> - Produit faisant l'objet d'une collecte sélective - Ne pas jeter dans une poubelle domestique. - This product should be disposed of at an appropriate recycling facility. Do not dispose of in domestic waste. - Dieses Gerät entspricht der EU-Richtlinie über Elektronik- und Elektro-Altgeräte (Altgeräteverordnung) und darf daher nicht im Hausmüll entsorgt werden. - Este producto es objeto de una colecta selectiva - No lo tire a la basura doméstica. - Это устройство подлежит утилизации - Не выбрасывайте его в домашний мусоропровод. - Prodotto soggetto alla raccolta differenziata - non buttare nei rifiuti domestici. - Afzonderlijke inzameling vereist. Niet bij het huishoudelijk afval gooien.



GYS SAS

1, rue de la Croix des Landes
CS 54159
53941 SAINT-BERTHEVIN Cedex
FRANCE