



S2-A120M

MONO POWER AMPLIFIER

S2-A60M

MONO POWER AMPLIFIER

- **OWNER'S MANUAL**
Please read before using this equipment.
- **BEDIENUNGSANLEITUNG**
Lesen Sie diese Bedienungsanleitung bitte vor Gebrauch des Gerätes.
- **MODE D'EMPLOI**
Veuillez lire avant d'utiliser cet appareil.
- **MANUAL DE OPERACIÓN**
Léalo antes de utilizar este equipo.
- **ISTRUZIONI PER L'USO**
Si prega di leggere prima di utilizzare il attrezzatura.
- **ANVÄNDARHANDLEDNING**
Innan du använder utrustningen bör du läsa igenom denna användarhandledning.
- **РУКОВОДСТВО ПО ЭКСПЛУАТАЦИИ**
Прочтите настоящее руководство перед началом использования оборудования.

EN

DE

FR

ES

IT

SE

RU

СОДЕРЖАНИЕ

ПРЕДУПРЕЖДЕНИЕ.....	1
ТЕХНИЧЕСКОЕ ОБСЛУЖИВАНИЕ.....	2
ПРИНАДЛЕЖНОСТИ.....	3
УСТАНОВКА.....	3
ПРИСОЕДИНЕНИЕ КРЫШЕК КЛЕММ.....	3
ПОДКЛЮЧЕНИЯ.....	4
КОНТРОЛЬНЫЙ СПИСОК ПОДКЛЮЧЕНИЯ.....	8
НАСТРОЙКА ПЕРЕКЛЮЧАТЕЛЕЙ.....	9
СХЕМЫ СИСТЕМЫ.....	11
ТЕХНИЧЕСКИЕ ХАРАКТЕРИСТИКИ.....	16

ПРЕДУПРЕЖДЕНИЕ

Пункты по обеспечению безопасности

Внимательно прочтите данное руководство перед использованием компонентов системы. В нем содержатся инструкции по безопасному и эффективному использованию изделия. Компания Alpine не несет ответственности за проблемы, возникшие в результате несоблюдения инструкций, приведенных в руководстве.



ПРЕДУПРЕЖДЕНИЕ

Этим символом обозначаются важные инструкции. Их несоблюдение может привести к травме или смертельному исходу.

НЕ ПРЕДПРИНИМАЙТЕ НИКАКИХ ДЕЙСТВИЙ, КОТОРЫЕ МОГУТ ОТВЛЕЧЬ ВАС ОТ БЕЗОПАСНОГО ВОЖДЕНИЯ АВТОМОБИЛЯ.

Любые действия, отвлекающие внимание на продолжительный срок, должны выполняться только после полной остановки. Перед выполнением таких действий всегда останавливайте автомобиль в безопасном месте. Несоблюдение этого требования может привести к аварии.

ПОДДЕРЖИВАЙТЕ ГРОМКОСТЬ НА УРОВНЕ, ПОЗВОЛЯЮЩЕМ СЛЫШАТЬ ВНЕШНИЕ ЗВУКИ ВО ВРЕМЯ ДВИЖЕНИЯ.

Чрезмерно высокий уровень громкости, заглушающий такие звуки, как сирены автомобилей аварийной службы и дорожные предупредительные сигналы (при пересечении ж/д путей и т.д.), может быть опасным и привести к аварии. ИСПОЛЬЗОВАНИЕ ВЫСОКОГО УРОВНЯ ГРОМКОСТИ В АВТОМОБИЛЕ МОЖЕТ ТАКЖЕ ВЫЗЫВАТЬ ДЕФЕКТ СЛУХА.

НЕ РАЗБИРАТЬ И НЕ ИЗМЕНЯТЬ.

Это может вызывать аварийную ситуацию, возгорание или удар электрическим током.

ИСПОЛЬЗУЙТЕ ЭТОТ ПРОДУКТ ТОЛЬКО ДЛЯ АВТОМОБИЛЕЙ С БОРТОВОЙ СЕТЬЮ НАПЯЖЕНИЕМ 12 В.

Неправильное использование может привести к возгоранию, поражению электрическим током или другим травмам.

ПРИ ЗАМЕНЕ ПРЕДОХРАНИТЕЛЕЙ ИСПОЛЬЗУЙТЕ ТОЛЬКО АНАЛОГИЧНЫЕ ПО НОМИНАЛУ.

Несоблюдение этого требования может привести к возгоранию и поражению электрическим током.

НЕ ЗАКРЫВАЙТЕ ВЕНТИЛЯЦИОННЫЕ ОТВЕРСТИЯ ИЛИ ПАНЕЛИ РАДИАТОРА.

В противном случае возможен нагрев внутренних деталей, который может привести к возгоранию.

ВЫПОЛНЯЙТЕ ПРАВИЛЬНЫЕ ПОДКЛЮЧЕНИЯ.

Неправильное подключение может привести к возгоранию или повреждению продукта.

ИСПОЛЬЗОВАТЬ ТОЛЬКО В АВТОМОБИЛЯХ С ПИТАНИЕМ БОРТОВОЙ СЕТИ +12 ВОЛЬТ И ЗАЗЕМЛЕНИЕМ ОТРИЦАТЕЛЬНОГО ПОЛЮСА НА КУЗОВ АВТОМОБИЛЯ.

(В случае сомнений проконсультируйтесь у своего дилера.) Несоблюдение этого требования может привести к возникновению огня и т.п.

ПЕРЕД ПОДКЛЮЧЕНИЕМ ПРОВОДОВ ОТСОЕДИНИТЕ КАБЕЛЬ ОТ ОТРИЦАТЕЛЬНОГО ПОЛЮСА БАТАРЕИ.

Несоблюдение этого требования может привести к поражению электрическим током или к травме вследствие короткого замыкания.

НЕ ДОПУСКАЙТЕ СПЛЕТЕНИЯ КАБЕЛЕЙ С НАХОДЯЩИМИСЯ РЯДОМ ПРЕДМЕТАМИ.

Проводку и кабели необходимо разместить в соответствии с указаниями в руководстве, чтобы избежать возможных препятствий и помех во время вождения. Кабели и проводка, которая блокирует доступ к рулевому колесу, рычагу переключения передач, педали тормоза и т.д., могут стать причиной опасной ситуации за рулем.

НЕ СРАЧИВАЙТЕ С ЭЛЕКТРИЧЕСКИМИ КАБЕЛЯМИ.

Никогда не срежьте кабельную изоляцию для подключения питания к другому оборудованию. В противном случае будет превышена допустимая нагрузка по току для данного провода, и в результате возможно возгорание и поражение электрическим током.

НЕ ПОВРЕДИТЕ ТРУБКИ ИЛИ ПРОВОДКУ ПРИ СВЕРЛЕНИИ ОТВЕРСТИЙ.

При сверлении установочных отверстий в корпусе примите меры предосторожности, чтобы избежать контакта, повреждения или закупоривания трубок топливопроводов или электропроводки. Несоблюдение этого требования может привести к возгоранию.

НЕ ИСПОЛЬЗУЙТЕ БОЛТЫ ИЛИ ГАЙКИ ТОРМОЗНОЙ СИСТЕМЫ ИЛИ СИСТЕМЫ РУЛЕВОГО УПРАВЛЕНИЯ ДЛЯ ЗАЗЕМЛЕНИЯ.

Болты или гайки из тормозной системы или системы рулевого управления (или любой другой связанной с безопасностью системы) или баков НИКОГДА не следует использовать при установке или заземлении. Использование таких деталей может блокировать управление автомобилем и стать причиной возгорания.

ХРАНИТЕ НЕБОЛЬШИЕ ОБЪЕКТЫ, ТАКИЕ КАК БОЛТЫ ИЛИ ГАЙКИ, В НЕДОСТУПНЫХ ДЛЯ ДЕТЕЙ МЕСТАХ.

Проглатывание таких объектов может нанести серьезную травму. Если ребенок проглотил подобный объект, немедленно обратитесь к врачу.

 ВНИМАНИЕ	Этим символом обозначаются важные инструкции. Их несоблюдение может привести к травме или выходу устройства из строя.
--	---

ПРИ ВОЗНИКНОВЕНИИ ПРОБЛЕМ, НЕМЕДЛЕННО ПРЕКРАТИТЕ ИСПОЛЬЗОВАНИЕ ПРОДУКТА.

В противном случае это может привести к получению травмы или повреждению продукта. Верните продукт своему авторизованному дилеру Alpine или в ближайший сервисный центр Alpine для ремонта.

ПРОКЛАДКА ПРОВОДОВ И УСТАНОВКА ДОЛЖНЫ БЫТЬ ВЫПОЛНЕНЫ СПЕЦИАЛИСТАМИ.

Для прокладки проводов и установки данного устройства требуются специальные технические навыки и опыт. В целях обеспечения безопасности для выполнения работы всегда обращайтесь к дилеру, у которого был приобретен этот продукт.

ИСПОЛЬЗУЙТЕ ТОЛЬКО СПЕЦИАЛИЗИРОВАННЫЕ УСТАНОВОЧНЫЕ КОМПОНЕНТЫ И ТЩАТЕЛЬНО ИХ ЗАКРЕПЛЯЙТЕ.

Используйте только специфицированные вспомогательные компоненты. Использование непредусмотренных компонентов может вызвать внутренние повреждения устройства или стать причиной его ненадежной установки. В результате может нарушиться крепление таких компонентов, приводя к возникновению опасности или сбою продукта.

ПРАВИЛЬНО ПРОЛОЖЕННАЯ ПРОВОДКА НЕ ДОЛЖНА ИЗГИБАТЬСЯ ИЛИ ЗАЩЕМЛЯТЬСЯ ОСТРЫМИ МЕТАЛЛИЧЕСКИМИ КРАЯМИ.

Прокладывайте кабели и проводку далеко от движущихся частей (например, направляющих сиденья) и острых или заостренных краев. Это позволяет предотвратить защемление или зажатие проводов. Если проводка проходит через металлическое отверстие, используйте резиновое уплотнительное кольцо, чтобы предотвратить повреждение изоляции металлическим краем отверстия.

НЕ УСТАНАВЛИВАЙТЕ УСТРОЙСТВО В МЕСТАХ С ВЫСОКИМ УРОВНЕМ ВЛАЖНОСТИ ИЛИ ЗАПЫЛЕННОСТИ.

Избегайте устанавливать устройство в местах с высоким уровнем влажности или запыленности. Проникающие в устройство влага и пыль могут вызвать его неисправность.

ТЕХНИЧЕСКОЕ ОБСЛУЖИВАНИЕ

СЕРИЙНЫЙ НОМЕР: _____
ДАТА УСТАНОВКИ: _____
КТО УСТАНАВЛИВАЛ: _____
МЕСТО ПРИОБРЕТЕНИЯ: _____

◆ **Для пользователей в России:**
информация о сервисных центрах доступна на сайте www.alpine.ru

◆ **Для пользователей в других странах**

ВАЖНОЕ ПРИМЕЧАНИЕ

Если вы приобрели изделие, к которому относится это примечание, не в США или Канаде, за сведениями касательно гарантийного обслуживания обращайтесь к своему дилеру.

ПРИНАДЛЕЖНОСТИ

- Самонарезной винт4
- Шестигранный ключ1

УСТАНОВКА

В связи с высокой выходной мощностью усилителя S2-A120M/S2-A60M при его работе выделяется значительное количество тепла. Поэтому усилитель следует устанавливать в месте со свободной циркуляцией воздуха, например в багажнике. О других местах установки вы можете узнать у авторизованного дилера Alpine.

1. Используя усилитель как макет, пометьте места расположения четырех винтов.
2. Проверьте, нет ли с противоположной стороны поверхности каких-либо объектов, которые могут повредиться при сверлении.
3. Просверлите отверстия для винтов.
4. Расположите усилитель S2-A120M/S2-A60M над отверстиями для винтов и закрепите его с помощью четырех самонарезных винтов.

Самонарезные винты (× 4)
(в комплекте)

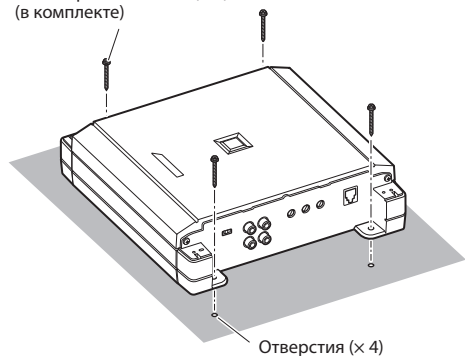

(пример: S2-A60M)

ПРИСОЕДИНЕНИЕ КРЫШЕК КЛЕММ

Выполнив все подключения и проверив правильность работы, присоедините крышки клемм (прилагаются).

Внешний вид устройства улучшится после присоединения крышек клемм.

Процедура присоединения крышек клемм:

Установите правую и левую крышки клемм с помощью прилагаемых самонарезных винтов (3×8), как показано на рисунке ниже.

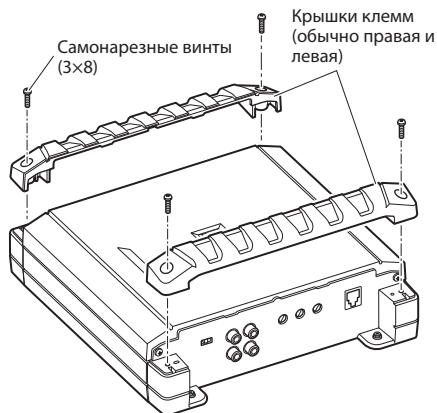

(пример: S2-A60M)



ВНИМАНИЕ

Не поднимайте и не переносите блок, держа его за присоединенные крышки клемм.

ПОДКЛЮЧЕНИЯ

Прежде чем приступить к подключению, убедитесь, что все аудиоустройства отключены от источника питания.

S2-A120M

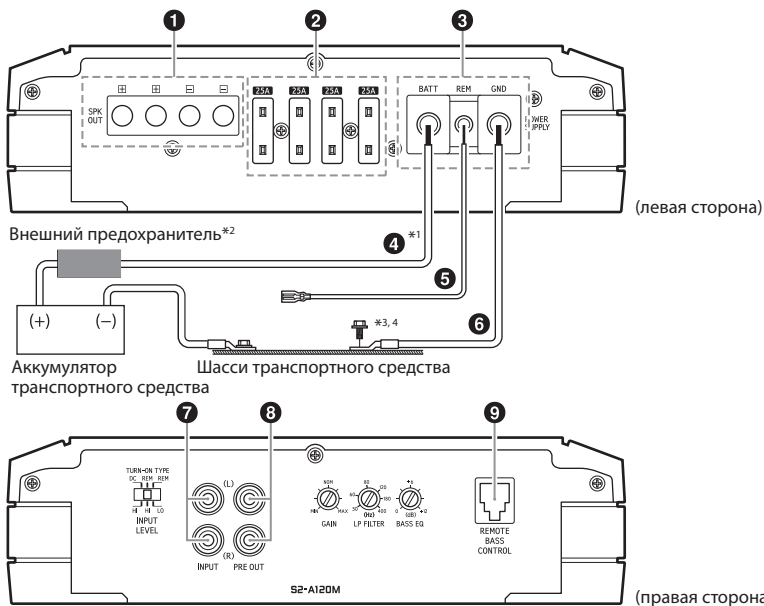

S2-A60M

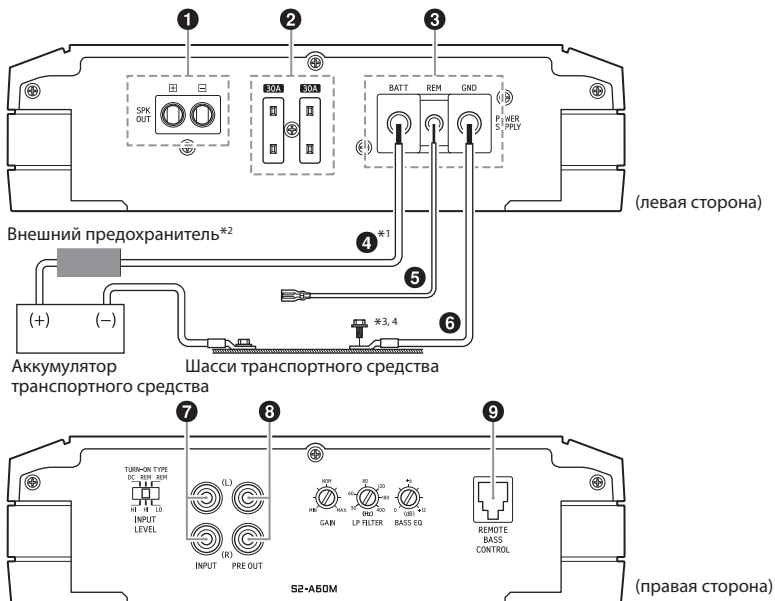

- *1 Для получения дополнительной информации о необходимом размере проводов см. прилагаемые “Предостережения относительно подключения проводов подачи питания” и “Предостережения относительно проводов подачи питания” (стр. 15), а затем используйте провода указанного размера.
- *2 Обязательно подсоедините внешний предохранитель (пример: блок предохранителей, автоматический выключатель) к выводу аккумулятора (как можно ближе к его положительной (+) клемме). Подсоедините внешний предохранитель такой же или немного большей нагрузки по сравнению с общей суммой нагрузки предохранителей усилителя.
Для получения дополнительной информации о номинале плавкого предохранителя устройства см. раздел “Вывод аккумулятора (4)” (стр. 6).
- *3 Подключите все оборудование к одной и той же точке заземления, стараясь сделать провод максимально коротким.
- *4 Для безопасного подключения вывода заземления используйте уже установленный винт.

Предотвращение внешних шумов в аудиосистеме

- Расположите устройство и проложите провода на расстоянии не менее 10 см от электропроводки транспортного средства.
- Выводы аккумулятора должны проходить как можно дальше от других проводов.
- Надежно подсоедините провод заземления к участку оголенного металла (при необходимости удалите краску, грязь или смазку) на шасси транспортного средства.
- При установке опционального шумоподавителя подключайте его как можно дальше от данного устройства. Дилеры Alpine могут предложить различные модели шумоподавителей. Обратитесь к ним за более подробными сведениями.
- Ваш дилер Alpine может предоставить вам самые точные сведения о мерах подавления шума. Обратитесь к нему за дополнительными сведениями.

- 1 Клеммы выходов динамиков**
Подключите клеммы выходов динамиков (+) / (-) с помощью шестигранного винта клемм выходов динамиков (1).

- Подробнее о подключении см. в разделе “Меры предосторожности при подключении проводов” (стр. 7). Обязательно придерживайтесь указаний по правильному подключению выходов и полярности динамика относительно других динамиков в системе. Подключайте положительный выход к положительной клемме динамика, а отрицательный выход - к отрицательной клемме.

О входах/выходах сабвуфера

- Для входного сигнала используется режим стерео, а для выходного - режим моно.
- В некоторых случаях для оптимального звучания низких частот следует переключить полярность сабвуфера (изменение мест подключений положительного и отрицательного контакта к сабвуферу).

ПРИМЕЧАНИЕ

- Не подключайте отрицательную клемму (-) динамика к шасси автомобиля.

- 2 Предохранитель**

S2-A120M 25 A × 4
S2-A60M 30 A × 2

ПРИ ЗАМЕНЕ ПРЕДОХРАНИТЕЛЕЙ ИСПОЛЬЗУЙТЕ ТОЛЬКО АНАЛОГИЧНЫЕ ПО НОМИНАЛУ.

Несоблюдение этого требования может привести к пожару или поражению электрическим током.

- 3 Клемма источника питания**

Подсоедините вывод аккумулятора (4), провод дистанционного включения (5) и вывод заземления (6) с помощью шестигранного винта клеммы источника питания (3).

- Подробнее о подключении см. в разделе “Меры предосторожности при подключении проводов” (стр. 7).

- 4 Вывод аккумулятора (приобретается дополнительно)**

Обязательно подсоедините внешний предохранитель (пример: блок предохранителей, автоматический выключатель) к выводу аккумулятора (как можно ближе к его положительной (+) клемме). Этот плавкий предохранитель используется для защиты электрооборудования транспортного средства в случае короткого замыкания. См. следующие требования к значениям плавкого предохранителя: S2-A120M предохранитель на 100 ампер
S2-A60M предохранитель на 60 ампер

- Для получения дополнительной информации о необходимом размере проводов см. прилагаемые “Предостережения относительно подключения проводов подачи питания” и “Предостережения относительно проводов подачи питания” (стр. 15), а затем используйте провода указанного размера.

- 5 Провод дистанционного включения (приобретается дополнительно)**

Подключите этот провод к проводу дистанционного включения (только положительный триггер, (+) 12 В) главного блока. Если провод дистанционного включения недоступен, см. альтернативный способ в разделе “КОНТРОЛЬНЫЙ СПИСОК ПОДКЛЮЧЕНИЯ” (стр. 8).

- При подключении выходов динамиков головного устройства к этому устройству с помощью кабеля-переходника динамик-RCA (приобретается дополнительно) не нужно подключать провод дистанционного включения функции “ДИСТАНЦИОННОЕ ОБНАРУЖЕНИЕ” данного устройства. Не следует помнить, что функция “ДИСТАНЦИОННОЕ ОБНАРУЖЕНИЕ” может не работать при подключении определенных источников сигнала. В таком случае подключите провод дистанционного включения к проводу питания (вспомогательное питание) в положении ACC.

- 6 Вывод заземления (приобретается дополнительно)**

Надежно подключите этот вывод к участку оголенного металла на шасси автомобиля. Проверьте, действительно ли эта точка является заземлением, проверив целостность подключения между этой точкой и отрицательной (-) клеммой аккумулятора автомобиля. Подключите все аудиокomпоненты к одной точке заземления на корпусе автомобиля, чтобы избежать петлевого заземления, стараясь сделать провод как можно более коротким.

- Для получения дополнительной информации о необходимом размере проводов см. прилагаемые “Предостережения относительно подключения проводов подачи питания” и “Предостережения относительно проводов подачи питания” (стр. 15), а затем используйте провода указанного размера.

- 7 Входные разъемы RCA**

Подключите эти разъемы к внешним выходам линии на главном блоке с помощью удлинительных кабелей RCA или кабеля-переходника динамик-RCA (приобретается дополнительно). Обязательно придерживайтесь указаний по правильному подключению каналов; левый - к левому, а правый - к правому.

- 8 Разъемы предвыхода**

Эти разъемы обеспечивают выход уровня линии. Это идеальный выход для второго усилителя сабвуфера. Он является полнодиапазонным, и на него не влияет разделительный фильтр.

- 9 Дистанционное управление низкими частотами (опционально)**

Подключите блок дистанционного управления низкими частотами RUX-KNOB.2 (приобретается дополнительно) для удаленной настройки уровня выходного сигнала. Он не служит заменой соответствующей настройки уровня усиления между усилителем и главным блоком.

Меры предосторожности при подключении проводов

При использовании кабелей сторонних производителей (провод питания) для упрощения соединения используйте винты из комплекта поставки. Процедура подключения описана ниже. Если у вас есть сомнения по поводу этого соединения, обратитесь к своему дилеру.

1. Проверьте размер провода.
 - Для получения дополнительной информации о необходимом размере проводов см. прилагаемые “Предостережения относительно подключения проводов питания” и “Предостережения относительно проводов подачи питания” (стр. 15), а затем используйте провода указанного размера.
 - Если калибр используемого провода неизвестен, обратитесь к дилеру.
2. Снимите изоляцию с концов выводов провода примерно на 7 – 10 мм.

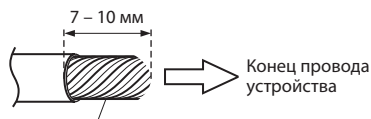

Скрутите концы проводов

ПРИМЕЧАНИЯ

- Если очищенная часть провода слишком коротка, соединение может быть плохим, что приведет к неправильной работе или прерываниям звука.
 - С другой стороны, если вы очистите слишком длинную часть провода, может произойти короткое замыкание.
3. Затяните шестигранный винт с помощью шестигранного ключа (в комплекте), чтобы зафиксировать провод.

Прежде чем выполнять это соединение, с помощью изоляционной сжимающейся трубки изолируйте открытую часть провода рядом с клеммой.

Клемма источника питания

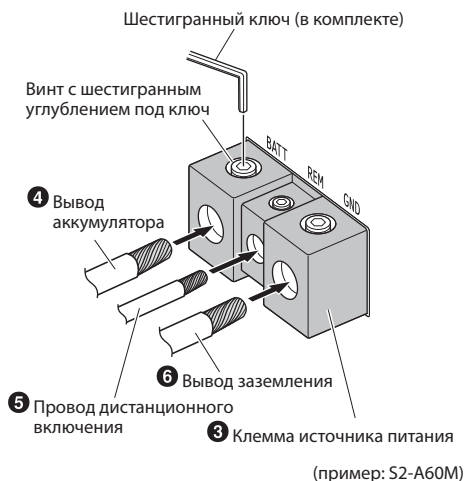

Клеммы выходов динамиков

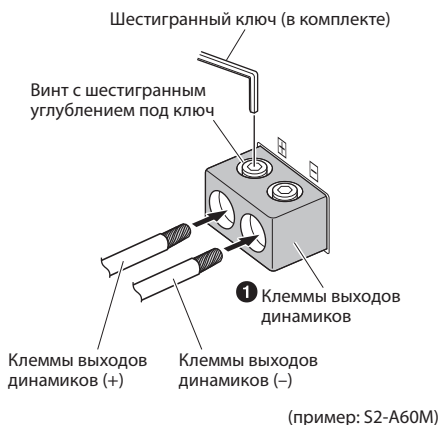

ПРИМЕЧАНИЯ

- Обязательно используйте шестигранный винт, прикрепленный к клемме источника питания (3) или клеммам выходов динамиков (1).
- Из соображений безопасности подключайте выводы аккумулятора в последнюю очередь.
- Чтобы избежать отсоединения выводов или падения блока, не переносите блок, держа его за провода.

КОНТРОЛЬНЫЙ СПИСОК ПОДКЛЮЧЕНИЯ

Чтобы убедиться в правильности подключений главного блока, проверьте следующее:

Провод дистанционного включения

- На главном блоке нет вывода для дистанционного включения или провода питания антенны.
- Провод питания антенны главного блока активируется только при включенном радио (выключается в режиме использования кассет или CD-дисков).
- Провод питания антенны главного блока является выходом логического уровня (+) 5 В, отрицательным триггером (тип заземления) или не может поддерживать (+) 12 В при соединении с другим оборудованием, кроме питания антенны автомобиля.

Если вы обнаружите хотя бы одно из указанных выше условий, провод дистанционного включения усилителя S2-A120M/S2-A60M необходимо подсоединить к переключаемому источнику питания (стартеру) в автомобиле. Обязательно используйте предохранитель 3 А как можно ближе к этому отводу стартера. При таком способе подключения усилитель S2-A120M/S2-A60M будет включаться и оставаться включенным, пока включен переключатель стартера.

Если вас это не устраивает, на проводе включения S2-A120M/S2-A60M, кроме упомянутого выше предохранителя 3 А, можно установить однополюсный переключатель SPST (Single Pole, Single Throw). В последствии этот переключатель будет использоваться для включения (и выключения) устройства S2-A120M/S2-A60M. Поэтому данный переключатель следует устанавливать таким образом, чтобы он был доступен водителю. Обязательно выключайте этот переключатель, когда автомобиль заглушен. В противном случае усилитель будет оставаться включенным и разряжать аккумулятор.

- 1 Синий/белый
- 2 Питание антенны
- 3 Провод дистанционного включения
- 4 Ведет к проводам дистанционного включения других компонентов Alpine
- 5 Переключатель SPST (опционально)
- 6 Предохранитель (3 А)
- 7 Как можно ближе к отводу стартера автомобиля
- 8 Источник зажигания

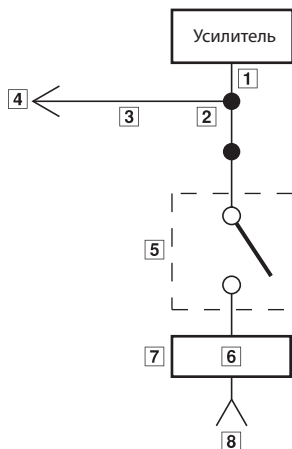

НАСТРОЙКА ПЕРЕКЛЮЧАТЕЛЕЙ

- Для настройки каждого из переключателей отключите питание и вставьте маленькую отвертку или другой подобный инструмент перпендикулярно в переключатель.

S2-A120M/ S2-A60M

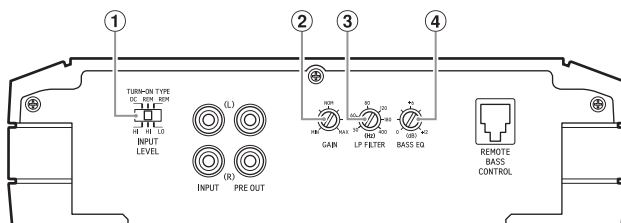

1 Переключатель уровня входа и типа включения

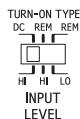

- a) Если подключение осуществляется через разъем динамика главного блока с помощью кабеля-переходника динамик-RCA (приобретается дополнительно), установите переключатель в положение "HI".
ТИП ВКЛЮЧЕНИЯ "DC":
Питание включается функцией "ДИСТАНЦИОННОЕ ОБНАРУЖЕНИЕ", когда фиксируется смещение постоянной составляющей DC.

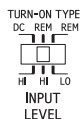

- b) Если подключение осуществляется через разъем динамика главного блока с помощью кабеля-переходника динамик-RCA (приобретается дополнительно), установите переключатель в положение "HI".
ТИП ВКЛЮЧЕНИЯ "REM":
Питание включается через провод дистанционного включения.

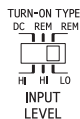

- c) Если подключение осуществляется через разъем предвыхода главного блока с помощью удлинительного кабеля RCA (приобретается дополнительно), установите переключатель в положение "LO".
ТИП ВКЛЮЧЕНИЯ "REM":
Питание включается через провод дистанционного включения.

- Цепь автоматического включения по смещению постоянной составляющей DC предназначена для работы ТОЛЬКО с сигналами высокого уровня напряжения (например, с сигналами уровня динамиков). Такие сигналы высокого уровня напряжения производят выходные усиленные сигналы радиоприемников, главных блоков и усилителей. Так как входной сигнал LO (например, сигналы низкого уровня напряжения) не способен включить усилитель, требуется триггерный сигнал REMOTE, а положение переключателя REM необходимо установить для входного сигнала LO.*
* Дополнительную информацию по включению с помощью триггерного сигнала АСС см. в разделе Провод дистанционного включения (5) (стр. 6).

2 Регулятор усиления входного сигнала

Установите регулятор усиления входного сигнала на устройстве S2-A120M/S2-A60M в минимальное положение. Используя в качестве источника CD с динамичной музыкой, увеличивайте громкость на главном блоке до появления искажений в звуке. Затем уменьшите громкость на 1 деление (или до исчезновения искажений). Теперь снова увеличивайте коэффициент усиления, пока не появятся искажения в звуке из динамиков. Для оптимальной настройки усиления немного снизьте коэффициент усиления, чтобы искажения звука исчезли.

3 Регулятор частоты разделения (LP FILTER)

Используйте этот элемент управления для настройки частоты разделения в диапазоне от 50 Гц до 400 Гц.

4 Регулятор коррекции низких частот

Настройка воспроизведения низких частот путем усиления до +12 дБ при частоте 50 Гц.

Об индикаторе питания

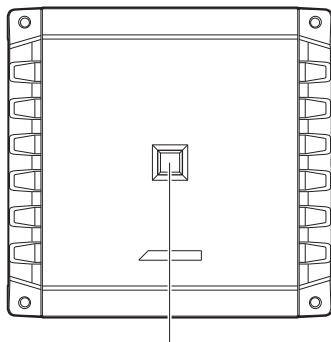

Индикатор питания

Загорается, если включено питание.

Гаснет, если питание выключено.

Цвет индикатора	Состояние	Решение
Синий	Схема усилителя работает нормально.	
Красный (мигает)	Высокая рабочая температура.	Уменьшите громкость главного блока (входной сигнал). Снизьте температуру в салоне автомобиля до нормального уровня. Индикатор изменит цвет на синий.
Красный	Схема усилителя неисправна. Произошло короткое замыкание, или слишком высокий питающий ток.	Выключите питание и устраните причину. Затем включите устройство и убедитесь, что индикатор изменил цвет на синий. Если он остается красным, выключите устройство и обратитесь к своему дилеру.
	Слишком высокая рабочая температура.	Снизьте температуру в салоне автомобиля до нормального уровня. Индикатор изменит цвет на синий.
	Слишком высокое напряжение источника питания.	Используйте источник питания с надлежащим напряжением. Индикатор изменит цвет на синий.

СХЕМЫ СИСТЕМЫ

Перед выполнением подключения проверьте общее значение сопротивления динамика, подключенного к устройству. По любым вопросам обращайтесь к ближайшему дилеру Alpine.

Базовая схема соединений

- | | |
|---|---|
| <ul style="list-style-type: none">❶ Клеммы выходов динамиков❷ Предохранитель❸ Клемма источника питания❹ Вывод аккумулятора (приобретается дополнительно)❺ Провод дистанционного включения (приобретается дополнительно)❻ Вывод заземления (приобретается дополнительно)❼ Входные разъемы RCA❽ Разъемы предвыхода❾ Дистанционное управление низкими частотами (приобретается дополнительно)❿ Главный блок и др. | <ul style="list-style-type: none">⓫ Передний выход⓬ Задний выход⓭ Выход сабвуфера⓮ Передние динамики⓯ Задний динамик⓰ Сабвуфер⓱ Сабвуфер с двойной звуковой катушкой⓲ Удлинительный кабель RCA (приобретается дополнительно)⓳ Кабель-переходник динамик-RCA (приобретается дополнительно)⓴ Y-адаптер (приобретается дополнительно) |
|---|---|

Система сабвуфера для S2-A120M

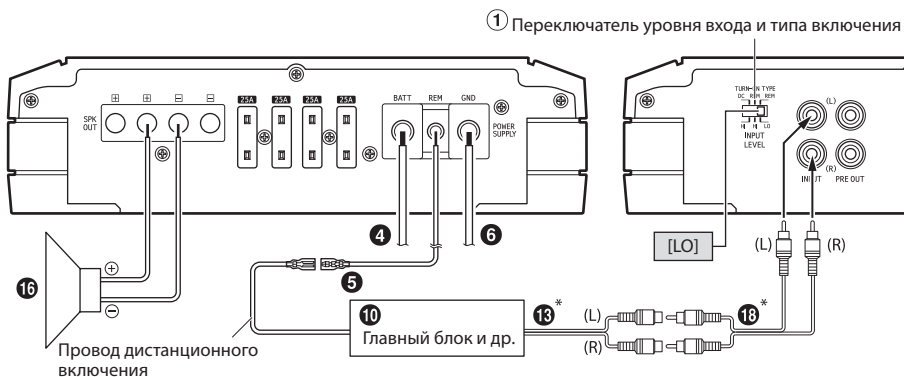

* Если на подключенном главном блоке отсутствуют выход динамиков и невозможно использовать удлинительный кабель RCA (13), то можно использовать кабель-переходник динамик-RCA (13*) (приобретается дополнительно). Подробнее о выполнении подключения см. в разделе "О подключении к схеме подключения уровня динамиков" (стр. 14).

Система сабвуфера для S2-A60M

① Переключатель уровня входа и типа включения

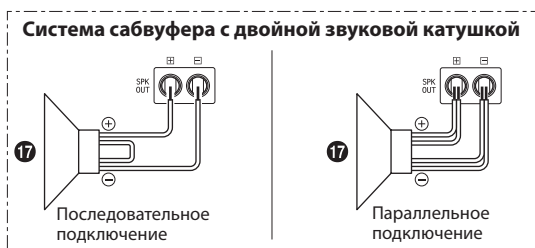
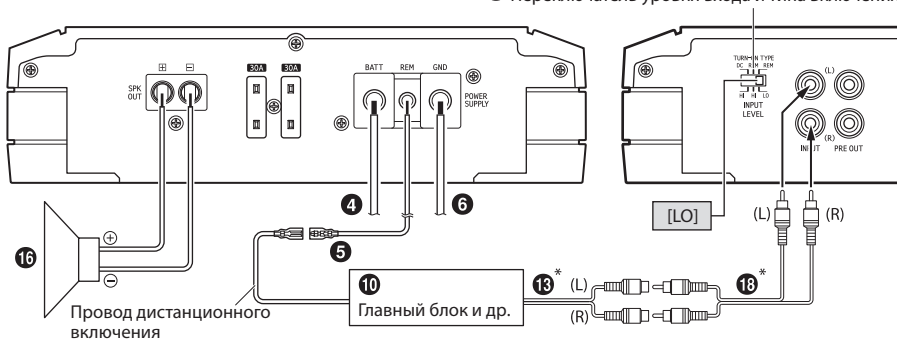

* Если на подключенном главном блоке отсутствуют выход динамиков и невозможно использовать удлинительный кабель RCA (18), то можно использовать кабель-переходник динамик-RCA (19) (приобретается дополнительно). Подробнее о выполнении подключения см. в разделе "О подключении к схеме подключения уровня динамиков" (стр. 14).

2 Система сабвуфера для S2-A120M

① Переключатель уровня входа и типа включения

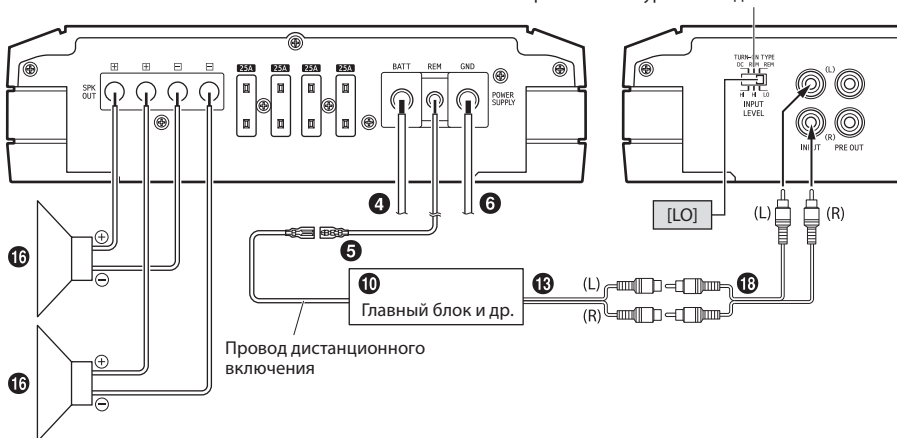

Система из нескольких моноканальных усилителей для S2-A60M

① Переключатель уровня входа и типа включения

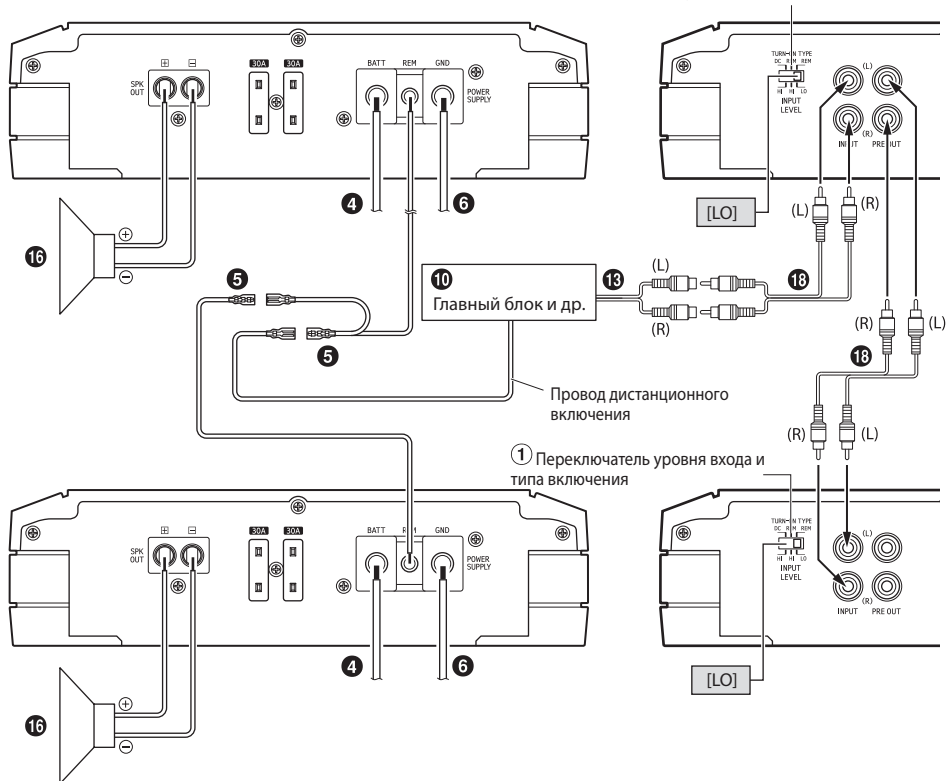

■ О подключении к схеме подключения уровня динамиков

При подключении с использованием кабеля-переходника динамик-RCA (19) (приобретается дополнительно), установите переключатель уровня входа и типа включения (1) в положение "HI".

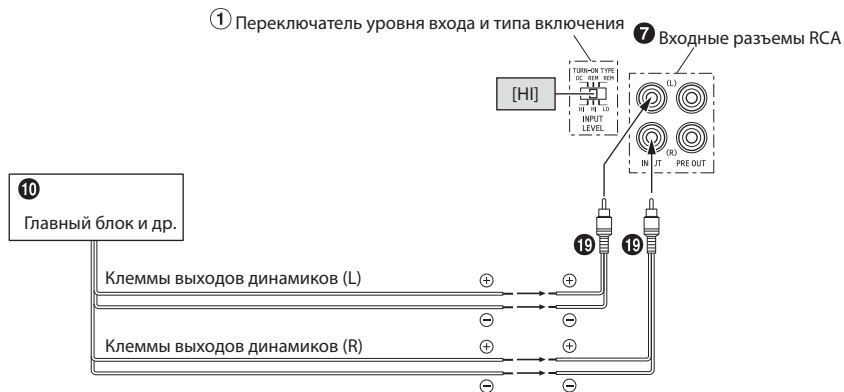

- Не перепутайте клеммы выходов динамиков на стороне главного блока, подключенные к этому устройству

■ Важные замечания по поводу подключения с помощью этого Y-адаптера

Может иметь место низкий уровень выходного сигнала, если подключен всего один входной канал. Y-адаптер требуется, если главный блок и т.д. имеет только один сигнальный выход.



Правильное подключение

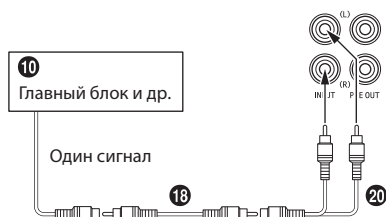

Неправильное подключение

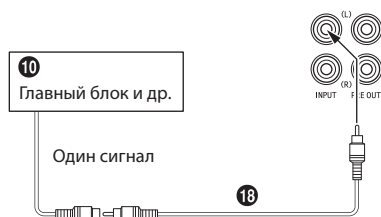

■ Предостережения относительно проводов подачи питания

Используйте провод указанного размера и длины в соответствии с общим номиналом плавкого предохранителя устанавливаемого усилителя.

Для получения дополнительной информации о необходимом размере провода см. прилагаемые "Предостережения относительно подключения проводов подачи питания" и следующий пример подключения.

Пример подключения при установке одного усилителя

- Если длина провода от усилителя до аккумулятора транспортного средства составляет (A)
Размер используемого провода для (A):
S2-A120M: 4 AWG/21 мм² (Макс. длина 4,5 м)
S2-A60M: 4 AWG/21 мм² (Макс. длина 10 м)
- Номинал внешнего предохранителя: это значение должно быть больше или равно номиналу плавкого предохранителя усилителя
S2-A120M: больше или равно 100 А
S2-A60M: больше или равно 60 А



Пример подключения при установке двух усилителей с плавким предохранителем номиналом 100 А и одного усилителя с плавким предохранителем номиналом 60 А

- Если длина провода от каждого усилителя до распределительного блока составляет 1 м
Размер используемого провода для (B): 8 AWG/8 мм²
- Если длина провода от распределительного блока до аккумулятора транспортного средства составляет 6 м
Размер используемого провода для (C): 1/0 AWG/53 мм² (или 4 AWG × 2/21 мм² × 2)
- Номинал внешнего предохранителя: это значение должно быть больше или равно общему номиналу плавкого предохранителя установленных усилителей
100 А + 100 А + 60 А = больше или равно 260 А

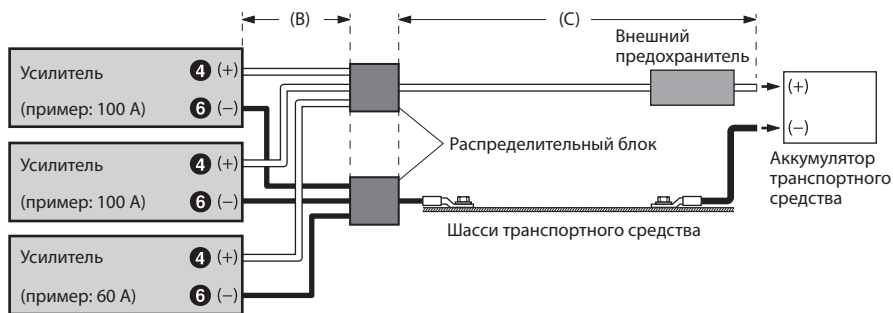

ПРИМЕЧАНИЕ

- Если длина кабелей питания и заземления превышает 1 м или если подключено несколько усилителей, следует использовать распределительный блок.

ТЕХНИЧЕСКИЕ ХАРАКТЕРИСТИКИ

		S2-A120M	S2-A60M
Производительность			
Выходная мощность	На канал, номинальное значение: 4 Ом, 14,4 В	600 Вт RMS x 1	330 Вт RMS x 1
	На канал, номинальное значение: 2 Ом, 14,4 В	1200 Вт RMS x 1	600 Вт RMS x 1
	На канал, номинальное значение: 1 Ом, 14,4 В	1200 Вт RMS x 1	600 Вт RMS x 1
Общее гармоническое искажение + шум	Номинальное значение: 10 Вт, 4 Ом	≤0,03%	≤0,03%
	Номинальное значение: 10 Вт, 2 Ом	≤0,05%	≤0,05%
	Номинальное значение: 10 Вт, 1 Ом	≤0,05%	≤0,05%
	Номинальное значение: номинальная мощность 4 Ом	≤0,2%	≤0,2%
	Номинальное значение: номинальная мощность 2 Ом	≤1,0%	≤1,0%
	Номинальное значение: номинальная мощность 1 Ом	≤1,0%	≤1,0%
Отношение сигнал/шум	IHF A-wtd + AES-17 Номинальное значение: 1 Вт, 4 Ом	>85 дБ	>85 дБ
	IHF A-wtd + AES-17 Номинальное значение: номинальная мощность 4 Ом	>107 дБ	>105 дБ
Частотная характеристика	+0/-3 дБ, Номинальное значение: 1 Вт, 4 Ом	10 Гц - 400 Гц	10 Гц - 400 Гц
	+0/-1 дБ, Номинальное значение: 1 Вт, 4 Ом	20 Гц - 300 Гц	20 Гц - 300 Гц
Коэффициент затухания	Номинальное значение: 10 Вт, 4 Ом при 100 Гц	>750	>1000
Управление			
Чувствительность на входе	Вход RCA Номинальное значение: номинальная мощность 4 Ом	Hi: 0,5 – 10 В Lo: 0,2 – 4,0 В	Hi: 0,5 – 10 В Lo: 0,2 – 4,0 В
Разделительный фильтр	Переменный фильтр низких частот	50 Гц – 400 Гц (-24 дБ/окт.)	50 Гц – 400 Гц (-24 дБ/окт.)
Эквалайзер	Коррекция низких частот (управление частотой = 50 Гц)	от 0 до +12 дБ (переменный)	от 0 до +12 дБ (переменный)
Уровень дистанционного управления*	Линейное затухание	от 0 до -20 дБ	от 0 до -20 дБ
Общие			
Входное полное сопротивление		>10 кОм	>10 кОм
Выход предусилителя	Переход входа CH-1/2, буферизованный	Макс. 4 В	Макс. 4 В
Габариты	Ширина	352 мм	220 мм
	Высота	56,5 мм	56,5 мм
	Глубина	210 мм	210 мм
Вес		4,0 кг	2,2 кг

* Требуется опциональное устройство RUX-KNOB.2.

ПРИМЕЧАНИЕ

- Технические характеристики и конструкция могут быть изменены без предварительного уведомления.

ООО «Компания Бонанза»
Информация о сервисных центрах
доступна на сайте www.alpine.ru

To customers/Hinweis an Kunden/A l'attention de l'utilisateur/ Información para los clientes/Informazioni per i clienti/ Till kunder

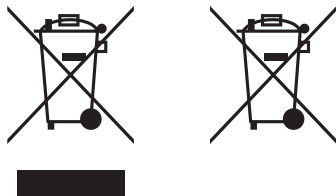

ENGLISH

Information on Disposal of Old Electrical and Electronic Equipment and Battery (applicable for countries that have adopted separate waste collection systems)

If you want to dispose this product, do not mix it with general household waste. There is a separate collection system for used electronic products in accordance with legislation that requires proper treatment, recovery and recycling. Contact your local authority for details in locating a recycle facility nearest to you. Proper recycling and waste disposal will help conserve resources whilst preventing detrimental effects on our health and the environment.

DEUTSCH

Informationen zur Entsorgung von Elektro- und Elektronikgeräten und Batterien (anwendbar für Länder, die ein separates Sammelsystem übernommen haben)

Wenn Sie dieses Produkt entsorgen wollen, entsorgen Sie dies nicht über den normalen Hausmüll. Es gibt ein separates Sammelsystem für gebrauchte elektronische Geräte in Einklang mit den Rechtsvorschriften, die eine angemessene Behandlung, Verwertung und Recycling erfordert. Kontaktieren Sie Ihre lokale Behörde für Details bei der Suche nach einer Recycling-Anlage Ihrer Nähe. Ordnungsgemäße Verwertung und Entsorgung trägt dazu bei, Ressourcen zu schonen und schädliche Auswirkungen auf unsere Gesundheit und die Umwelt zu verhindern.

FRANÇAIS

Information sur le traitement des Déchets Electriques et Electroniques (DEEE), pour les pays ayant adopté un traitement séparés de ces déchets

Si vous possédez des appareils Electriques ou Electroniques usagés, ne les jetez pas dans le système général. Conformément à la Directive Européenne, transposée dans votre pays, il existe un système séparé de recyclage et de traitement de ces déchets. Veuillez contacter l'administration locale afin de prendre connaissance du lieu de recyclage et de traitement le plus proche de chez vous. Ce système est destiné à protéger l'environnement.

ESPAÑOL

Información sobre la eliminación de Viejos Equipos Eléctricos y Electrónicos, así como Baterías (aplicable en los países que han adoptado sistemas de recogida selectiva de residuos)

Si desea deshacerse de este producto, no lo mezcle con los residuos generales de su hogar. Existe un sistema de recogida selectiva para aparatos electrónicos usados de acuerdo a la legislación, que requiere un tratamiento adecuado de recuperación y reciclado. Póngase en contacto con las autoridades locales para obtener más información sobre el punto de recogida y tratamiento más cercano. El apropiado reciclado y eliminación de residuos ayuda a conservar los recursos y a contribuir en la prevención de los efectos negativos y perjudiciales sobre nuestra salud y el medio ambiente.

ITALIANO

Avvertenze sullo smaltimento di dispositivi elettronici usati o usati e delle batterie (valido per quei paesi che hanno adottato il sistema di raccolta differenziata)

In caso di smaltimento del prodotto, non gettarlo assolutamente insieme ai rifiuti domestici. Esiste un sistema di raccolta differenziata per prodotti elettronici conforme alle leggi che regolano il trattamento, il deposito e il riciclo. Contattare le autorità locali per ulteriori informazioni e per trovare il punto di raccolta più vicino alla vostra abitazione. Un corretto riciclo e un appropriato smaltimento dei rifiuti contribuirà a conservare le risorse e a prevenire effetti nocivi sia sulla salute che sull'ambiente.

SVENSKA

Information om återvinning av avfall från elektriska och elektroniska produkter och batterier (tillämpligt för länder som har infört system för återvinning och sortering av avfall)

Om du vill slänga denna produkt, blanda den ej med vanliga hushållsoppor. Det finns ett separat direktiv för elektronikåtervinning som kräver rätt hantering av förbrukade produkter. Kontakta din kommun angående information om var du kan lämna den för återvinning. Rätt återvinning och sophantering sparar jordens resurser och vår hälsa samt miljö.



アルパインマーケティング株式会社

〒145-0067 東京都大田区雪谷大塚町1番7号
電話：03-5499-4531

ALPS ALPINE NORTH AMERICA, INC.

1500 Atlantic Blvd.
Auburn Hills, Michigan 48326, U.S.A.
Phone 1-800-ALPINE-1 (1-800-257-4631)

ALPS ALPINE EUROPE GmbH

Ohmstrasse 4, 85716 Unterschleissheim, Germany
Phone: +49 (0) 89-32 42 640
For contact information on your respective country,
please visit www.alpine-europe.com.

ALPS ALPINE EUROPE GmbH

Aurora House, Deltic Avenue, Rooksley, Milton Keynes,
MK13 8LW, United Kingdom
Phone: 0345-313-1640

ALPINE ELECTRONICS OF AUSTRALIA PTY., LTD.

161-165 Princes Highway,
Hallam Victoria 3803, Australia
Phone 03-8787-1200

ALPS ALPINE ASIA CO., LTD.

The 9th Towers, Tower B, 24th Floor, Unit TNB01-03,
33/4 Rama 9 road, Huay Kwang, Bangkok, 10310, Thailand
Phone +66 (2) 090 9596