



ТЕЛЕФОНЫ

(044) 360-7-130
(050) 336-0-130
(063) 788-0-130
(067) 233-0-130
(068) 282-0-130

130
COM.UA

Интернет-магазин
автотоваров



ICO

294-0-130
597-0-130

SKYPE
km-130

АВТОМАГНИТОЛЫ — Магнитолы • Медиа-ресиверы и станции • Штатные магнитолы • CD/DVD чейнджеры • FM-модуляторы/USB адаптеры • Flash память • Переходные рамки и разъемы • Антенны • Аксессуары | **АВТОЗВУК** — Акустика • Усилители • Сабвуферы • Процессоры • Кроссоверы • Наушники • Аксессуары | **БОРТОВЫЕ КОМПЬЮТЕРЫ** — Универсальные компьютеры • Модельные компьютеры • Аксессуары | **GPS НАВИГАТОРЫ** — Портативные GPS • Встраиваемые GPS • GPS модули • GPS трекеры • Антенны для GPS навигаторов • Аксессуары | **ВИДЕОУСТРОЙСТВА** — Видеорегистраторы • Телевизоры и мониторы • Автомобильные ТВ тюнеры • Камеры • Видеомодули • Транскодеры • Автомобильные ТВ антенны • Аксессуары | **ОХРАННЫЕ СИСТЕМЫ** — Автосигнализации • Мотосигнализации • Механические блокираторы • Имобилайзеры • Датчики • Аксессуары | **ОПТИКА И СВЕТ** — Ксенон • Биксенон • Лампы • Светодиоды • Стробоскопы • Оптика и фары • Омыватели фар • Датчики света, дождя • Аксессуары | **ПАРКТРОНИКИ И ЗЕРКАЛА** — Задние парктроники • Передние парктроники • Комбинированные парктроники • Зеркала заднего вида • Аксессуары | **ПОДОГРЕВ И ОХЛАЖДЕНИЕ** — Подогревы сидений • Подогревы зеркал • Подогревы дворников • Подогревы двигателей • Автохолодильники • Автокондиционеры • Аксессуары | **ТЮНИНГ** — Виброизоляция • Шумоизоляция • Тонировочная пленка • Аксессуары | **АВТОАКСЕССУАРЫ** — Радар-детекторы • Громкая связь Bluetooth • Стеклоподъемники • Компрессоры • Звуковые сигналы, СГУ • Измерительные приборы • Автопылесосы • Автокресла • Разное | **МОНТАЖНОЕ ОБОРУДОВАНИЕ** — Установочные комплекты • Обивочные материалы • Декоративные решетки • Фазоинверторы • Кабель и провод • Инструменты • Разное | **ПИТАНИЕ** — Аккумуляторы • Преобразователи • Пуско-зарядные устройства • Конденсаторы • Аксессуары | **МОРСКАЯ ЭЛЕКТРОНИКА И ЗВУК** — Морские магнитолы • Морская акустика • Морские сабвуферы • Морские усилители • Аксессуары | **АВТОХИМИЯ И КОСМЕТИКА** — Присадки • Жидкости омывателя • Средства по уходу • Полироли • Ароматизаторы • Клеи и герметики | **ЖИДКОСТИ И МАСЛА** — Моторные масла • Трансмиссионные масла • Тормозные жидкости • Антифризы • Технические смазки



В магазине «130» вы найдете и сможете купить в Киеве с доставкой по городу и Украине практически все для вашего автомобиля. Наши опытные консультанты предоставят вам исчерпывающую информацию и помогут подобрать именно то, что вы ищете. Ждем вас по адресу

<http://130.com.ua>

Официальный эксклюзивный дистрибьютор
TRIA INTERNATIONAL LTD.
117334 Москва, 5-й Донской проезд, д. 15, стр. 11
Москва, Россия
тел. (495) 642-08-08
www.tria.ru

Гарантийный ремонт
СЕРВИС-ЦЕНТР «СтудиоСаунд Сервис»
117334, 5-й Донской проезд, д. 15, стр. 11
Россия, Москва
тел.: (495) 787-88-02

Адрес производителя:
ALPINE ELECTRONICS MARKETING, INC.
1-1-8 Nishi Gotanda,
Shinagawa-ku,
Tokyo 141-0031, Japan



MRP-F600/MRP-F300

4-КАНАЛЬНЫЙ УСИЛИТЕЛЬ МОЩНОСТИ

- РУКОВОДСТВО ПО ЭКСПЛУАТАЦИИ

Пожалуйста, ознакомьтесь с содержанием данного руководства с тем, чтобы в полной мере насладиться всеми преимуществами данной системы. Сохраните данный буклет для будущих использований.

СОДЕРЖАНИЕ

Меры предосторожности	3
Инсталляция	4
Подсоединение крышек для защиты терминалов.....	4
Подсоединения	5
Проверка подсоединений	8
Установки переключателей	9
Схемы системных подсоединений	10
Технические характеристики	13

АКСЕССУАРЫ

- Винты-саморезы (M4x20).....4
- Крышка терминала
- Крепежные винты (M3x12).....4
- Входной соединительный разъем для акустических систем

Официальный эксклюзивный дистрибьютор

TRIA INTERNATIONAL LTD.

117334 Москва, 5-й Донской проезд, д. 15, стр. 11

Москва, Россия

тел. (495) 642-08-08

www.tria.ru

Гарантийный ремонт

СЕРВИС-ЦЕНТР «СтудиоСаунд Сервис»

117334, 5-й Донской проезд, д. 15, стр. 11

Россия, Москва

тел.: (495) 787-88-02



Введение:

Внимательно прочтите данное руководство по эксплуатации для ознакомления с работой каждого из элементов управления и функциональным набором системы.

Мы надеемся, что вы в полной мере насладитесь безотказной работой вашего нового усилителя.

В случае возникновения каких-либо проблем, связанных с установкой MRP-F600/MRP-F300, обращайтесь к ближайшему авторизованному дилеру Alpine.

Внимание: Данные элементы управления предназначены для настройки вашей системы. По вопросам настройки системы обращайтесь к ближайшему авторизованному дилеру Alpine.

	ПРЕДУПРЕЖДЕНИЕ	Данный символ предупреждает пользователя о наличии важных инструкций по эксплуатации. Несоблюдение данных инструкций может привести к травме или смертельному исходу.
	ВНИМАНИЕ	Данный символ предупреждает пользователя о наличии важных инструкций по эксплуатации. Несоблюдение требований данных инструкций может привести к травме или выходу из строя вашего устройства.



ПРЕДУПРЕЖДЕНИЕ

НЕ ОТВЛЕКАЙТЕ ВАШЕ ВНИМАНИЕ НА УПРАВЛЕНИЕ СИСТЕМОЙ ВО ВРЕМЯ ДВИЖЕНИЯ.

Управление некоторыми функциями данной системы во время движения может отвлекать внимание водителя от дороги и стать причиной несчастного случая. Поэтому управление аппаратом необходимо осуществлять после полной остановки автомобиля в безопасном месте.

УСТАНОВЛИВАЙТЕ ТАКОЙ УРОВЕНЬ ГРОМКОСТИ, ПРИ КОТОРОМ ВЫ МОЖЕТЕ СЛЫШАТЬ ВНЕШНИЕ ШУМЫ ВО ВРЕМЯ ДВИЖЕНИЯ.

Несоблюдение этого требования может стать причиной несчастного случая.

ЗАПРЕЩАЕТСЯ РАЗБИРАТЬ ИЛИ МОДИФИЦИРОВАТЬ ДАННЫЙ АППАРАТ.

Данные действия могут привести к несчастному случаю, возгоранию или поражению электрическим током.

ПОДКЛЮЧАЙТЕ СИСТЕМУ ТОЛЬКО К ИСТОЧНИКУ ПОСТОЯННОГО ТОКА 12В.

Использование иных источников питания может стать причиной возгорания, электрического удара и прочих повреждений.

ПРИ ЗАМЕНЕ ПРЕДОХРАНИТЕЛЕЙ ИСПОЛЬЗУЙТЕ АНАЛОГИЧНЫЕ ПО НОМИНАЛУ.

В противном случае может произойти возгорание или поражение электрическим током.

НЕ ПЕРЕКРЫВАЙТЕ ВЕНТИЛЯЦИОННЫЕ ПРОРЕЗИ И ПАНЕЛИ РАДИАТОРА.

Подобные действия могут стать причиной внутреннего перегрева и возгорания.

ВЫПОЛНЯЙТЕ ВСЕ ПОДСОЕДИНЕНИЯ ПРАВИЛЬНО.

Неправильные подсоединения могут явиться причиной возгорания или выхода системы из строя.

УСТАНОВЛИВАЙТЕ СИСТЕМУ ТОЛЬКО В АВТОМОБИЛЯХ С 12 В ЗАЗЕМЛЕНИЕМ НА МИНУС (-).

(В случае сомнений проконсультируйтесь у вашего дилера).

Невыполнение этого требования может стать причиной возгорания и т.п.

ПЕРЕД ПОДКЛЮЧЕНИЕМ ОТСОЕДИНИТЕ КАБЕЛЬ ОТ МИНУСОВОЙ (-) КЛЕММЫ АККУМУЛЯТОРНОЙ БАТАРЕИ.

Невыполнение этого требования может стать причиной поражения электрическим током или травмы, полученной вследствие короткого замыкания.

ПРОКЛАДЫВАЙТЕ КАБЕЛИ ТАКИМ ОБРАЗОМ, ЧТОБЫ НЕ СОЗДАВАТЬ ПОМЕХ ОКРУЖАЮЩИМ ОБЪЕКТАМ.

Прокладывайте монтажные жгуты и кабели в соответствии с приведенными в данном руководстве инструкциями, чтобы не создавать помех при вождении. Кабели и жгуты, являющиеся помехой или свисающие на основные элементы управления автомобилем, например, рулевое колесо, рычаг переключения передач, педаль тормоза и т.п., представляют собой чрезвычайную опасность для вашей жизни.

НЕ ДОПУСКАЙТЕ СОЕДИНЕНИЙ ВНАХЛЕСТКУ ЭЛЕКТРИЧЕСКИХ КАБЕЛЕЙ.

Никогда не оголяйте изоляционную оплетку электрических кабелей для подачи питания на другие устройства. В этом случае может быть превышена предельно допустимая нагрузка по току, в результате чего возможно возгорание или поражение электрическим током.

ПРИ РАССВЕРЛИВАНИИ ОТВЕРСТИЙ НЕ ПОВРЕДИТЕ ТРУБОПРОВОДЫ ИЛИ ПРОВОДКУ.

При рассверливании отверстий в шасси автомобиля для установки системы примите необходимые меры предосторожности, чтобы не повредить трубопроводы, систему подачи топлива, баки или электрическую проводку. Невыполнение этого требования может привести к возгоранию.

НЕ ИСПОЛЬЗУЙТЕ БОЛТЫ ИЛИ ГАЙКИ ТОРМОЗНОЙ ИЛИ РУЛЕВОЙ СИСТЕМ ДЛЯ ВЫПОЛНЕНИЯ ЗАЗЕМЛЕНИЙ.

НИКОГДА не используйте болты или гайки, установленные в тормозной или рулевой системах, а также баках автомобиля, для выполнения операций по установке и заземлению. В противном случае может выйти из строя система управления автомобилем или произойти возгорание.

ХРАНИТЕ НЕБОЛЬШИЕ ПРЕДМЕТЫ, НАПРИМЕР, БОЛТЫ И ВИНТЫ, ВНЕ ДОСЯГАЕМОСТИ ДЕТЕЙ.

В том случае, если они будут проглочены, немедленно обратитесь к врачу.



ВНИМАНИЕ

В СЛУЧАЕ НЕИСПРАВНОСТИ НЕМЕДЛЕННО ПРЕКРАТИТЕ ЭКСПЛУАТАЦИЮ АППАРАТА.

Несоблюдение данных инструкций может привести к несчастному случаю или травме. Верните автомагнитола вашему авторизованному дилеру Alpine или в ближайший сервисный центр Alpine.

ПРОЦЕДУРЫ ПОДСОЕДИНЕНИЯ И УСТАНОВКИ РЕКОМЕНДУЕТСЯ ВЫПОЛНЯТЬ СИЛАМИ СПЕЦИАЛИСТОВ.

Выполнение подсоединений и установки данной системы требует наличие специальных навыков и опыта. Поэтому с целью обеспечения безопасности проконсультируйтесь с вашим дилером по данному вопросу.

ИСПОЛЬЗУЙТЕ ТОЛЬКО СПЕЦИАЛЬНЫЕ ПРИНАДЛЕЖНОСТИ И УСТАНОВЛИВАЙТЕ ИХ ОЧЕНЬ ТЩАТЕЛЬНО.

Используйте только специальные принадлежности. Использование не предназначенных для этих целей принадлежностей может привести к выходу системы из строя или ненадежному монтажу системы.

ПРОКЛАДЫВАЙТЕ КАБЕЛИ ТАКИМ ОБРАЗОМ, ЧТОБЫ ОНИ НЕ ИЗГИБАЛИСЬ И НЕ ЗАЩЕМЛЯЛИСЬ ОСТРЫМИ МЕТАЛЛИЧЕСКИМИ КРОМКАМИ.

Прокладывайте кабели и проводку как можно дальше от подвижных металлических деталей (например, направляющих для выдвигания сидений) или острых или заостренных кромок.

Это поможет предотвратить изгибы и повреждение проводки. Если кабели проложены через отверстие в металле, используйте резиновые втулки для сохранения целостности изоляционной оплетки кабеля при его трении об острую кромку отверстия.

НЕ УСТАНАВЛИВАЙТЕ СИСТЕМУ В МЕСТАХ С ВЫСОКОЙ ВЛАЖНОСТЬЮ ИЛИ ЗАПЫЛЕННОСТЬЮ.

Не устанавливайте систему в местах с высоким уровнем влажности или запыленности. Влага или пыль могут стать причиной выхода системы из строя.

ИНСТАЛЛЯЦИЯ

Вследствие высокой выходной мощности усилителя MRP-F600/MRP-F300 во время его эксплуатации выделяется значительное количество тепла. По этой причине усилитель следует устанавливать в месте, обеспечивающем свободную циркуляцию воздуха, например, в багажнике. Для получения информации об альтернативных местах установки усилителя обратитесь к вашему авторизованному дилеру фирмы Alpine.

1. Используя усилитель в качестве шаблона, отметьте четыре точки для крепления винтов.
2. Убедитесь в отсутствии каких-либо предметов под поверхностью, которые могут быть повреждены во время сверления отверстий.
3. Просверлите четыре отверстия для винтов.
4. Расположите усилитель MRP-F600/MRP-F300 поверх просверленных отверстий и закрепите его с помощью четырех прилагаемых винтов-саморезов.

ПРИМЕЧАНИЕ:

Для надежного подключения заземляющего провода используйте винт, заранее установленный на металлической части автомобиля (обозначен звездочкой (★)). Убедитесь в надежности заземления путем проверки электропроводности на минусовой (-) клемме аккумулятора. К этой же самой точке заземления подключите, по возможности, все остальное оборудование. Это позволит избежать появления шумов.

- ① Винты-саморезы (M4 x 20)
- ② Заземляющий провод
- ③ Шасси
- ④ Отверстия



Рис. 1

ПОДСОЕДИНЕНИЕ КРЫШЕК ДЛЯ ЗАЩИТЫ ТЕРМИНАЛОВ

- Монтаж крышек для защиты терминалов следует выполнять по завершении всех подсоединений и проверки работоспособности системы.
- Подсоединение крышек позволит улучшить внешний вид аппарата.

Способ подсоединения крышек для защиты терминалов

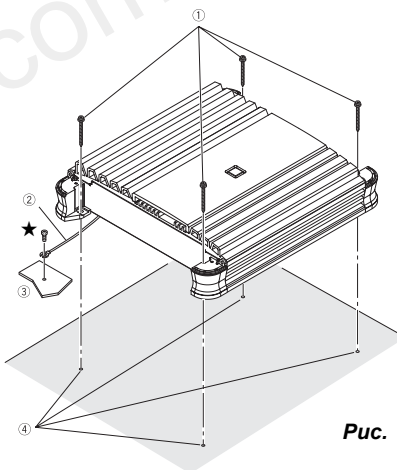
С помощью прилагаемых винтов (M3 x 12) подсоедините левую и правую крышки терминалов, как показано на рис. 2.

- ① Крышка правого терминала
- ② Крышка левого терминала
- ③ Винты (М3 х 12)

ПРИМЕЧАНИЕ:

При перемещении аппарата не держитесь за крышки терминалов.



Рис. 2

MRP-F600



MRP-F300

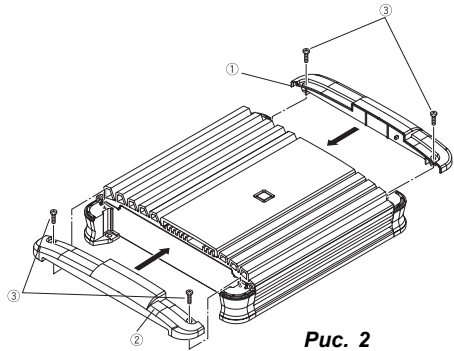
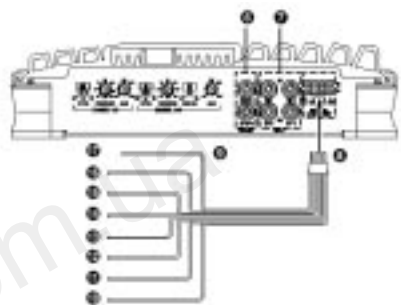
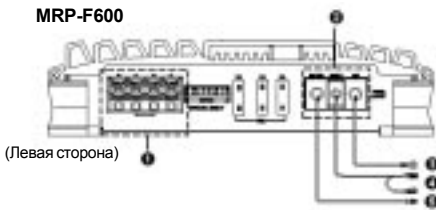

Рис. 3

ПОДСОЕДИНЕНИЯ

Перед выполнением подключений убедитесь в том, что питание всех аудиокomпонентов отключено. Подключите желтый провод питания усилителя напрямую к плюсовому (+) контакту аккумулятора автомобиля. Не подключайте данный провод к блоку предохранителей.

Для предотвращения проникновения внешних шумов в аудиосистему.

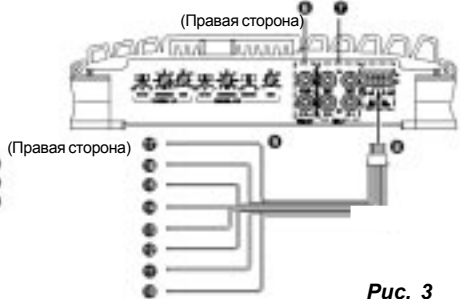
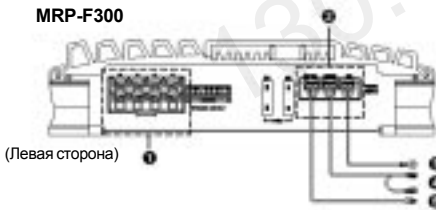
- Устанавливайте аппарат и прокладывайте кабели по меньшей мере в 10 см от жгута проводов автомобиля.

- Прокладывайте провода питания аккумулятора как можно дальше от остальных проводов.
- Подключайте заземляющий провод к зачищенной металлической поверхности шасси автомобиля (при необходимости удалите с поверхности краску, грязь или масло).
- При использовании приобретенных дополнительно шумоподавителей устанавливайте их как можно дальше от усилителя. Ваш официальный дилер фирмы Alpine может предложить вам различные шумоподавители. За дополнительной информацией обращайтесь к официальному дилеру.
- Ваш официальный дилер Alpine может предложить вам самые эффективные меры по предотвращению возникновения шумов. За более подробной информацией обращайтесь к официальному дилеру.

1 Выходные клеммы для подключения акустических систем.

Усилитель MRP-F600/MRP-F300 оснащен двумя комплектами выходных клемм для подключения акустических систем. Строго соблюдайте правильность подключения акустических систем к выходным клеммам и фазирование. В стерео режиме подсоедините выходы правого и левого громкоговорителя соответственно к правому и левому громкоговорителям. Подключите плюсовой выход к плюсовой клемме акустической системы, а минусовый – к минусовой клемме.

В мостовом режиме соедините левую плюсовую (+) клемму с плюсовой (+) клеммой громкоговорителя, а правую минусовую (-) клемму – с минусовой (-) клеммой громкоговорителя. Не используйте провод от клемм (-) акустических систем в качестве общего провода между левым и правым каналами. Не допускайте контакта данного провода с шасси автомобиля.

ПРИМЕЧАНИЯ:

1. Не закорачивайте провода акустических систем и не подсоединяйте их к шасси автомобиля.
2. В случае соединения выходов по мостовой схеме используйте для подключения ко входу приобретенный дополнительно разветвитель (Y-адаптер). (См. раздел «Подсоединения по мостовой схеме» на стр. 11).

2 Терминал питания

3 Заземляющий провод (приобретается дополнительно).

Подключите данный провод к зачищенной металлической поверхности шасси автомобиля. Убедитесь в эффективности заземления путем проверки электропроводности цепи между данной точкой заземления и минусовой (-) клеммой аккумулятора автомобиля. Подключите заземляющие провода всех аудиокomпонентов к той же точке заземления для предотвращения возникновения наводок по земле.

Используйте для данных подсоединений кабель с сечением ★ ★ 21мм².

- ★ ★ MRP-F600 Кабель с сечением 21мм²
- MRP-F300 Кабель с сечением 8мм²

4 Провод дистанционного включения (приобретается дополнительно).

Подключите данный провод к проводу дистанционного включения или проводу автоматической антенны (плюсовой триггер, (+) 12 В) вашего головного аппарата.

5 Провод питания (приобретается дополнительно)

Установите предохранитель ★ 75А как можно ближе к плюсовой (+) клемме аккумуляторной батареи. Этот предохранитель защитит электрическую систему вашего автомобиля в случае короткого замыкания. При необходимости удлинения данного провода используйте кабель – удлинитель с сечением ★ ★ 21мм².

- ★ MRP-F600 ... Предохранитель 75А
- MRP-F300 ... Предохранитель 50А
- ★ ★ MRP-F600 ... Провод с сечением 21мм²
- MRP-F300 ... Провод с сечением 8 мм²

6 Выходные разъемы PRE-OUT

С помощью данных разъемов обеспечивается суммирование выходных сигналов фронтального и тылового каналов (не зависящее от настроек баланса «фронт-тыл»). Данный режим идеально подходит для подключения отдельного сабвуферного усилителя. Этот выход является широкополосным и не регулируется разделительным фильтром.

7 Входные RCA-разъемы

Подключите данные разъемы к линейным выходам вашего головного аппарата. Для подключения используйте RCA кабели - удлинители (приобретаются дополнительно). Проверьте правильность подключения каналов:
Левый – к левому, правый – к правому.
(Фронтальный – к фронтальному, тыловой – к тыловому).

8 Входной соединитель для подключения акустических систем

Данные входные кабели используются для подключения к головным аппаратам, не снабженным выходами предусилителя. В случае неиспользования входных линейных RCA-разъемов соедините эти кабели с выходами SPEAKER OUTPUT вашего головного аппарата. Допускается подключение ко входу усилителя MRP-F600/MRP-F300 как высокомошных, так и стандартных по мощности головных аппаратов.

ПРИМЕЧАНИЕ:

Используйте либо линейные RCA-входы, либо разъемы для подключения акустических систем. Одновременное подсоединение к обоим вышеназванным разъемам не допускается.

9 Кабели для подключения акустических систем

Данные входные кабели используются для подключения к головным аппаратам, не снабженным выходами предусилителя. Соедините эти кабели с выходами SPEAKER OUTPUT вашего головного аппарата. Допускается подключение ко входу усилителя MRP-F600/MRP-F300 как высокомошных, так и стандартных по мощности головных аппаратов.

10 Фронтальная левая АС (Белый (+))

11 Фронтальная левая АС (Белый/Черный (-))

12 Фронтальная правая АС (Серый (+))

13 Фронтальная правая АС (Серый/Черный (-))

14 Тыловая левая АС (Зеленый (+))

15 Тыловая левая АС (Зеленый/Черный (-))

16 Тыловая правая АС (Фиолетовый/Черный (+))

17 Тыловая правая АС (Фиолетовый/Черный (-))



Рис. 5



Рис. 5

Меры предосторожности при подключении проводов (только для мод. MRP-F600)

В случае использования 3-жильного провода питания для упрощения процедуры подсоединения воспользуйтесь входящими в комплект поставки болтами.

Для корректного выполнения процедуры подключения ознакомьтесь с приведенной ниже информацией.

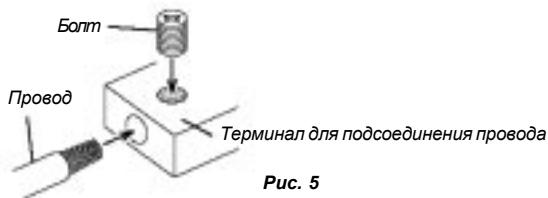
Если вы не уверены в том, как правильно выполнять то или иное подключение, обратитесь за помощью к вашему дилеру.

1. Проверьте калибр провода.

ПРИМЕЧАНИЯ:

- Калибр провода (провод питания, провод заземления).
Для данного подключения рекомендуется использовать провода с сечением - 21мм².
- Если калибр используемого провода неизвестен, обратитесь за помощью к вашему дилеру.

2. Удалите 7-10 мм изоляции с концов проводов (Рис.4).

ПРИМЕЧАНИЯ:

- Если длина оголенного провода будет слишком мала, то возможно ненадежное подключение, которое может привести к сбоям в работе или искажению звука.
- С другой стороны, если длина оголенного провода будет слишком большой, возможно возникновение короткого замыкания электрической системы.

3. Открутите винт, ввернутый в терминал. Вставьте оголенный конец провода в терминал. Закрутите винт, обеспечив его надежный контакт с терминалом (Рис. 5).

Перед выполнением данного подключения используйте изолирующую трубку для изоляции торчащих из терминала оголенных проводов.

ПРИМЕЧАНИЯ:

- Используйте только входящие в комплект болты.
- По причинам безопасности подключение к аккумулятору выполняйте в последнюю очередь.
- Для предотвращения отсоединения проводов или падения аппарата не перемещайте аппарат, держась за провода.

ПРОВЕРКА ПОДСОЕДИНЕНИЙ

Проверьте, не имеет ли отношения к вашему головному аппарату одна из приведенных ниже ссылок (Рис. 6):

- а. Головной аппарат не снабжен проводом дистанционного включения или проводом автоматической антенны.
- б. Провод автоматической антенны на головном аппарате активизируется только при включении радио (отключается в режимах кассетного магнитофона или проигрывателя компакт-дисков).
- в. Провод автоматической антенны на головном аппарате активизируется выходным сигналом логического уровня (+) 5 В, отрицательным триггером (заземляющего типа) или не поддерживает рабочее напряжение (+) 12 В при подсоединении к другому оборудованию в дополнение к автоматической антенне. В том случае, если имеет место одна из вышеперечисленных ссылок, необходимо подключить провод дистанционного включения MRP-F600/MRP-F300 к переключаемому источнику питания (зажиганию) вашего автомобиля. Установите предохранитель номиналом 3А как можно ближе к отводу от замка зажигания. При использовании данной схемы подсоединений включение MRP-F600/MRP-F300 и его работа будет осуществляться синхронно с включением и работой системы зажигания автомобиля.

В случае, если данная схема работы вас не удовлетворяет, последовательно с упомянутым выше предохранителем номиналом 3А можно подсоединить однополюсный переключатель (SPST). Данный переключатель будет впоследствии использоваться для включения и выключения MRP-F600/MRP-F300. Этот переключатель следует установить таким образом, чтобы максимально облегчить к нему доступ водителя. Всегда проверяйте, выключен ли переключатель после выключения зажигания автомобиля.

- 1 Синий / Белый
- 2 Автоматическая антенна
- 3 Провод дистанционного включения
- 4 К проводам дистанционного включения других компонентов Alpine
- 5 Однополюсный переключатель (SPST) (приобретается дополнительно)
- 6 Предохранитель (3А)
- 7 Установите как можно ближе к отводу от замка зажигания
- 8 Замок зажигания



Рис. 6



Рис. 7

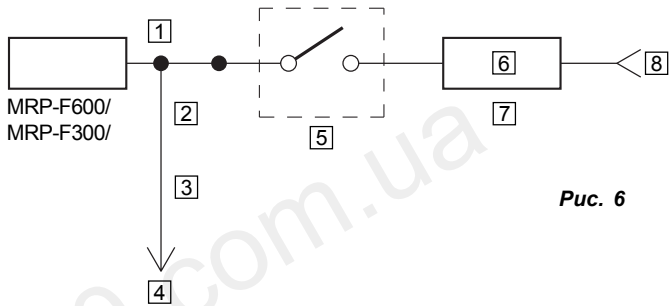

Индикатор питания
Загорается при включении питания, гаснет при выключении питания.

УСТАНОВКА ПЕРЕКЛЮЧАТЕЛЕЙ

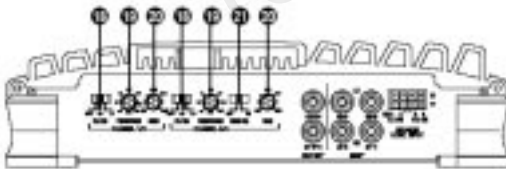
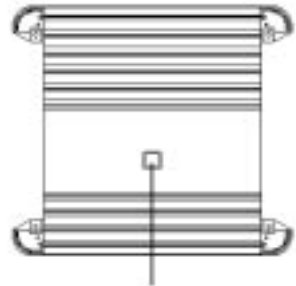
18 Селекторный переключатель разделительного фильтра



а) Установите переключатель в положение «LP», если к усилителю подключен сабвуфер. В этом случае для всех частот, расположенных выше точки разделения, значение крутизны частотной характеристики затухания сигнала будет установлено в 12 дБ/окт.



б) В том случае, если усилитель используется для работы ВЧ/СЧ акустических систем, установите переключатель в положение «HP». Для всех частот, расположенных ниже точки разделения, значение крутизны частотной характеристики затухания сигнала будет установлено в 12 дБ/окт.

ПРИМЕЧАНИЕ:

В этом случае функция коррекции нижних частот («Bass EQ») недоступна.



в) При использовании в качестве нагрузки усилителя широкополосных акустических систем установите переключатель в положение «OFF» (Выкл.). В этом случае на выходе акустических систем мы будем иметь полнодиапазонную ширину полосы частот без ослабления ВЧ и НЧ диапазонов.

19 Ручка настройки разделительного фильтра

Позволяет осуществлять настройку разделительного фильтра путем вращения ручки и выбора любого значения частоты разделения в диапазоне 50-400 Гц.

20 Регулировка усиления входного сигнала

Установите ручку регулировки усиления входного сигнала на MRP-F600/MRP-F300 в минимальное положение (4V). Загрузив в головной аппарат аудиокассету с громкой музыкой или, что предпочтительнее, CD, постепенно увеличивайте уровень громкости на головном аппарате до появления помех. Затем уменьшите уровень громкости на 1 единицу. После этого вы можете постепенно увеличивать коэффициент усиления усилителя до появления звуковых помех из акустических систем.

21 Селекторный переключатель НЧ эквалайзера (3/4 кан.)

При подключении сабвуфера установите данный переключатель в положение «ON». Значение средней частоты составляет 50Гц.

СХЕМЫ СИСТЕМНЫХ ПОДСОЕДИНЕНИЙ

ТИПОВЫЕ СХЕМЫ СИСТЕМНЫХ ПОДСОЕДИНЕНИЙ

MRP-F300

(Левая сторона)

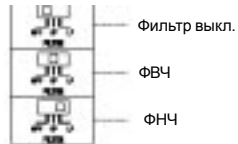
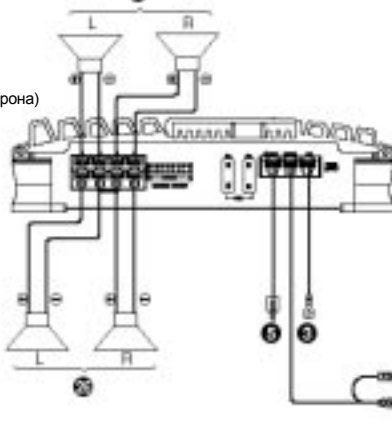

(Правая сторона)

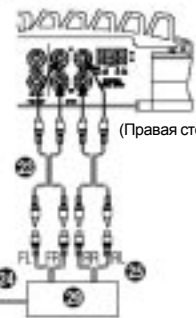

Примечание

На данной схеме в качестве примера показаны подсоединения к мод. MRP-F300. В случае с мод. MRP-F600 подсоединения выполняются аналогичным образом.

Рис. 8

- 22 Разветвитель (приобретается дополнительно)
- 23 RCA кабель-удлинитель (приобретается дополнительно)
- 24 Фронтальный канал
- 25 Тыловой канал
- 26 Тыловые АС
- 27 Фронтальные АС
- 28 Акустические системы
- 29 Головной аппарат и т.п.
- 30 Прочие усилители

Подсоединения по мостовой схеме

MRP-F300



Рис. 9

Примечание

На данной схеме в качестве примера показаны подсоединения к мод. MRP-F300. В случае с мод. MRP-F600 подсоединения выполняются аналогичным образом.

Важная информация относительно мостовой схемы подключения усилителя

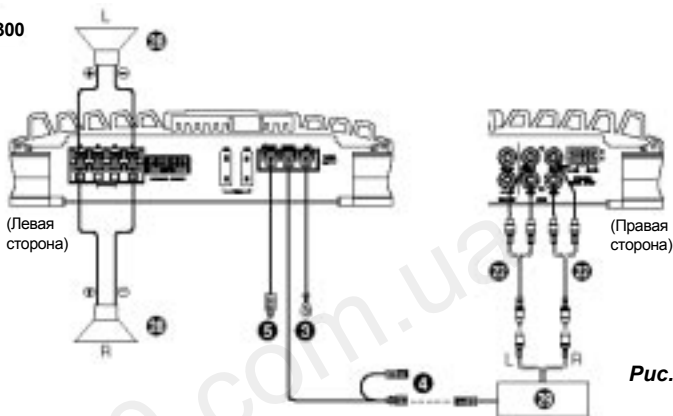
ПРИМЕЧАНИЕ:

В случае некорректных подсоединений могут иметь место следующие проблемы:

- 1) Более низкая выходная мощность при использовании только одного входа.
- 2) Использование только одного входа может увеличить нагрев системы, что, в свою очередь, приведет к преждевременному срабатыванию системы защиты от перегрева.
- 3) В том случае, если для загрузки обоих входов оконечного усилителя используется стереопара, разветвитель не требуется.



Правильное подключение



Неправильное подключение

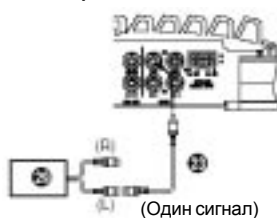

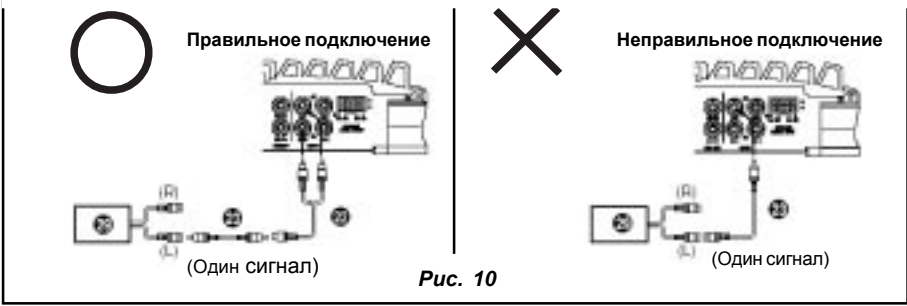

- 22 Разветвитель (приобретается дополнительно)
- 23 RCA кабель-удлинитель (приобретается дополнительно)
- 24 Фронтальный канал
- 25 Тыловой канал
- 26 Тыловые АС
- 27 Фронтальные АС
- 28 Акустические системы
- 29 Головной аппарат и т.п.
- 30 Прочие усилители

Схема подключений к акустическим системам через разъем SPEAKER LEVEL INPUT

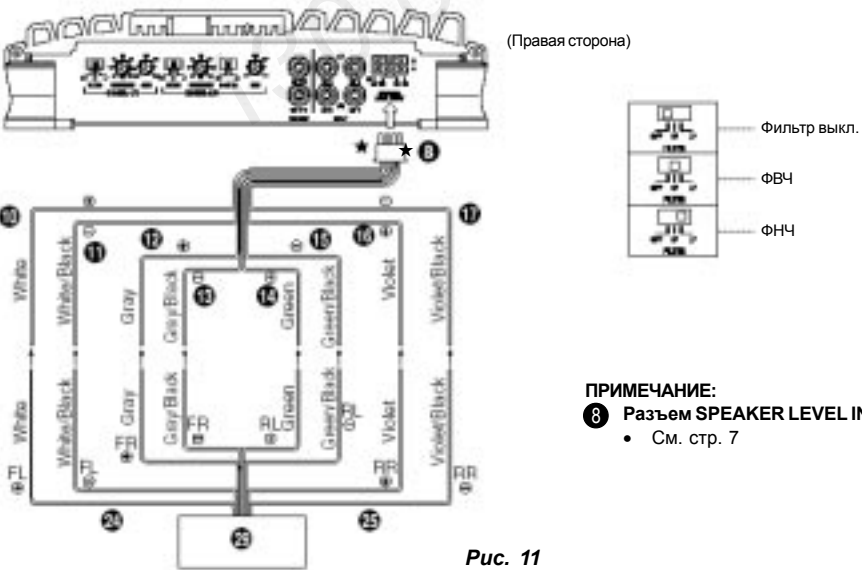

★ Используйте либо линейные RCA-входы, либо разъемы для подключения акустических систем. Одновременное использование обеих схем подсоединений не допускается.

- 22 Разветвитель (приобретается дополнительно)
- 23 RCA кабель-удлинитель (приобретается дополнительно)
- 24 Фронтальный канал
- 25 Тыловой канал
- 26 Тыловые АС
- 27 Фронтальные АС
- 28 Акустические системы
- 29 Головной аппарат и т.п.
- 30 Прочие усилители

Схема предвыходных подсоединений



Рис. 12

- 22 Разветвитель (приобретается дополнительно)
- 23 RCA кабель-удлинитель (приобретается дополнительно)
- 24 Фронтальный канал
- 25 Тыловой канал
- 26 Тыловые АС
- 27 Фронтальные АС
- 28 Акустические системы
- 29 Головной аппарат и т.п.
- 30 Прочие усилители

ТЕХНИЧЕСКИЕ ХАРАКТЕРИСТИКИ

Выходная мощность: длительная мощность RMS (при 14,4 В, 20Гц-20кГц)

- На канал 4 Ом ($\leq 1\%$ ОГИ+шум)
 - MRF-F600: 100 Вт x 4
 - MRF-F300: 50 Вт x 4
- На канал 2 Ом ($\leq 1\%$ ОГИ+шум)
 - MRF-F600: 150 Вт x 4
 - MRF-F300: 75 Вт x 4

• При мостовой схеме 4 Ом ($\leq 1\%$ ОГИ+шум)	
MRF-F600:	300 Вт x 2
MRF-F300:	150 Вт x 2
Максимальная мощность	
MRF-F600:	1320 Вт
MRF-F300:	640 Вт
Отношение сигнал/шум	
• IHF, A-взвеш., отн. номин. мощности при 4 Ом	
.....	100 дБА
Полное входное сопротивление	
• RCA IN	15 кОм
• SP IN	20 кОм
Частотная характеристика (+0, -1 дБ)	20 Гц - 20 кГц
Частота разделения	
1/2 кан.	50 - 400 Гц (-12 дБ/окт.)
3/4 кан.	50 - 400 Гц (-12 дБ/окт.)
Входная чувствительность (RCA IN)	0,2 - 4,0 В
Инфразвуковой фильтр	15 Гц (фикс.)
НЧ эквалайзер	50 Гц, +12 дБ (кан. - 3/4) Вкл./Выкл.
Размеры	
• Ширина (теплоотвод/ножки)	
MRP-F600	320 мм / 380 мм
MRP-F300	210 мм / 270 мм
• Высота	60 мм
• Глубина	242 мм
Вес	
MRP-F600	4.2 кг
MRP-F300	2.7 кг

ПРИМЕЧАНИЕ:

С целью усовершенствования продукции технические характеристики и параметры дизайна могут быть изменены без предварительного уведомления.

Срок службы аппарата: 5 лет.