



ТЕЛЕФОНЫ

0 (800) 800 130
(050) 462 0 130
(063) 462 0 130
(067) 462 0 130

130
COM.UA

Интернет-магазин
автотоваров



SKYPE
km-130

АВТОМАГНИТОЛЫ — Магнитолы • Медиа-ресиверы и станции • Штатные магнитолы • CD/DVD чейнджеры • FM-модуляторы/USB адаптеры • Flash память • Переходные рамки и разъемы • Антенны • Аксессуары | **АВТОЗВУК** — Акустика • Усилители • Сабвуферы • Процессоры • Кроссоверы • Наушники • Аксессуары | **БОРТОВЫЕ КОМПЬЮТЕРЫ** — Универсальные компьютеры • Модельные компьютеры • Аксессуары | **GPS НАВИГАТОРЫ** — Портативные GPS • Встраиваемые GPS • GPS модули • GPS трекеры • Антенны для GPS навигаторов • Аксессуары | **ВИДЕОУСТРОЙСТВА** — Видеорегистраторы • Телевизоры и мониторы • Автомобильные ТВ тюнеры • Камеры • Видеомодули • Транскодеры • Автомобильные ТВ антенны • Аксессуары | **ОХРАННЫЕ СИСТЕМЫ** — Автосигнализации • Мотосигнализации • Механические блокираторы • Имобилайзеры • Датчики • Аксессуары | **ОПТИКА И СВЕТ** — Ксенон • Биксенон • Лампы • Светодиоды • Стробоскопы • Оптика и фары • Омыватели фар • Датчики света, дождя • Аксессуары | **ПАРКТРОНИКИ И ЗЕРКАЛА** — Задние парктроники • Передние парктроники • Комбинированные парктроники • Зеркала заднего вида • Аксессуары | **ПОДОГРЕВ И ОХЛАЖДЕНИЕ** — Подогревы сидений • Подогревы зеркал • Подогревы дворников • Подогревы двигателей • Автохолодильники • Автокондиционеры • Аксессуары | **ТЮНИНГ** — Виброизоляция • Шумоизоляция • Тонировочная пленка • Аксессуары | **АВТОАКСЕССУАРЫ** — Радар-детекторы • Громкая связь Bluetooth • Стеклоподъемники • Компрессоры • Звуковые сигналы, СГУ • Измерительные приборы • Автопылесосы • Автокресла • Разное | **МОНТАЖНОЕ ОБОРУДОВАНИЕ** — Установочные комплекты • Обивочные материалы • Декоративные решетки • Фазоинверторы • Кабель и провод • Инструменты • Разное | **ПИТАНИЕ** — Аккумуляторы • Преобразователи • Пуско-зарядные устройства • Конденсаторы • Аксессуары | **МОРСКАЯ ЭЛЕКТРОНИКА И ЗВУК** — Морские магнитолы • Морская акустика • Морские сабвуферы • Морские усилители • Аксессуары | **АВТОХИМИЯ И КОСМЕТИКА** — Присадки • Жидкости омывателя • Средства по уходу • Полироли • Ароматизаторы • Клеи и герметики | **ЖИДКОСТИ И МАСЛА** — Моторные масла • Трансмиссионные масла • Тормозные жидкости • Антифризы • Технические смазки



В магазине «130» вы найдете и сможете купить в Киеве с доставкой по городу и Украине практически все для вашего автомобиля. Наши опытные консультанты предоставят вам исчерпывающую информацию и помогут подобрать именно то, что вы ищете. Ждем вас по адресу

<https://130.com.ua>

Pioneer

VREC-170RS

ВИДЕОРЕГИСТРАТОР

Русский

130.com.ua

Руководство
пользователя

Содержание

Благодарим Вас за приобретение этого устройства корпорации Pioneer. Чтобы понять, как правильно пользоваться устройством вашей модели, ознакомьтесь с этими инструкциями. После ознакомления с инструкциями сохраняйте этот документ в безопасном месте для дальнейшего использования.

Меры предосторожности	3
Меры безопасности.....	4
Ограничение ответственности	7
Порядок ознакомления с данным руководством	8
Меры предосторожности при применении	9
Проверка полноты комплекта поставки	11
Когда менять предохранитель.....	11
Перед установкой устройства	12
Меры предосторожности во время установки.....	12
Советы по установке.....	12
Установка	13
Требуемое место установки на лобовом стекле.....	13
Установка устройства.....	14
Компоненты устройства	16
Функциональные клавиши	17
Установка и извлечение карты памяти microSD	18
Установка карты памяти microSD.....	18
Извлечение карты памяти microSD.....	18
Резервное копирование записанных файлов	19
Структура папок и файлов.....	19
Как пользоваться данным устройством	20
Включение данного устройства.....	20
Ручное включение и отключение.....	20
Отображение на индикаторе системы.....	20
Просмотр экрана для записи.....	20
Запись видео.....	21
Запись событий.....	21
Режим парковки.....	22
Воспроизведение записанных файлов.....	22
Интеллектуальная система помощи при вождении	24
Оповещение о камерах (функция Speed Cam)	26
Настройка параметров	30
Настраиваемые функции: Настройка записи.....	31
Настраиваемые функции: Настройка системы.....	32
Время записи	33
Специальное приложение	34
Торговые марки и авторские права	35
GPS	36
Выявление и устранение неисправностей	37
Технические характеристики	38

Меры предосторожности

В некоторых странах и регионах размещение и использование данного устройства в вашем транспортном средстве может быть запрещено или ограничено законодательством. Соблюдайте все действующие законы и правила в отношении использования, установки и эксплуатации данного устройства. Ответственность за соблюдение всех действующих законов и правил лежит на пользователе.

Информация для пользователей по сбору и утилизации старого оборудования и отработанных аккумуляторов

(Символ для оборудования)



(Примеры символов для аккумуляторов)



Pb

Эти символы на устройствах, упаковке, и/или

сопровождающей документации означают, что отработанные электрические и электронные устройства и аккумуляторы должны утилизироваться отдельно от бытовых отходов.

С целью надлежащей переработки, восстановления и повторного использования просим сдавать такие изделия в специальные места сбора, согласно требований внутригосударственного законодательства.

Правильная утилизация данных изделий и аккумуляторов поможет сэкономить ценные ресурсы и предотвратить потенциальное отрицательное воздействие на здоровье человека и окружающую среду, которое может возникнуть в результате ненадлежащей утилизации отходов.

За дополнительной информацией относительно сбора и переработки старых изделий и аккумуляторов обратитесь в местный муниципалитет, службу по утилизации отходов или пункт приобретения продукции

Эти знаки применимы исключительно на территории Европейского союза.

Для стран, не входящих в Европейский союз:

При необходимости утилизации данной продукции, обратитесь к местным органам управления или дилеру для получения информации по надлежащему методу утилизации.

⚠ ВНИМАНИЕ

- При неправильной замене аккумулятора существует опасность взрыва. Заменять исключительно таким же или аналогичным аккумулятором.
- Защитить аккумулятор от воздействия высоких или крайне низких температур во время использования, хранения и транспортировки.
- Запрещается сжигать, держать рядом с разогретым нагревательным аппаратом, или механически разрушать или разрезать аккумулятор, поскольку это может привести к взрыву.
- Графический символ  на изделии обозначает источник постоянного тока.

⚠ ОСТОРОЖНО

- Аккумуляторы (аккумуляторный блок или установленные аккумуляторы) не должны подвергаться воздействию источников избыточного тепла, таких как солнечные лучи, огонь и другие.

Чтобы не травмировать себя и других и своевременно защитить имущество от повреждения, всегда соблюдайте меры предосторожности, описанные в этом документе.

Важные меры защиты

⚠ ОСТОРОЖНО

- Не устанавливайте данное устройство в вашем автомобиле, если его расположение или использование может ухудшить обзор дороги или помешать функционированию подушек безопасности. Водитель также обязан знать и соблюдать законы, правила и нормативы региона, по территории которого движется автомобиль, в том числе, касающиеся прав пассажиров на невмешательство в их личную жизнь, а также не использовать данное устройство в тех местах, где его установка и использование запрещены.
- Использование функций системы помощи водителю ADAS (Advanced Driver Assistance Systems) в этом издании не обеспечивает полную информированность водителя и не предназначено для предотвращения несчастных случаев. Системные оповещения должны использоваться только в качестве руководства.
- Ответственность за соблюдение всех действующих законов и правил лежит на пользователе.
- Корпорация Pioneer не несет ответственности за любой ущерб, связанный с установкой устройства, отличной от описанной, или использования устройства. Компания Pioneer не несет ответственности за любой ущерб или убытки, понесенные в результате таких действий.
- Пользователь несет ответственность за управление автомобилем, соблюдение безопасного расстояния между транспортными средствами, и в то же время правильную оценку дороги, дорожного движения, погоды и окружающих условий.
- Не работайте с данным устройством, если это может отвлечь ваше внимание от безопасного управления вашим автомобилем. Всегда придерживайтесь правил безопасного вождения и соблюдайте все действующие правила дорожного движения. Если вам сложно управлять данным устройством или вы не можете прочесть информацию на дисплее, припаркуйтесь в безопасном месте и включите стояночный тормоз, прежде чем выполнять необходимые действия.
- Законы некоторых стран могут требовать уведомления пассажиров об использовании записывающего устройства в автомобиле. В этом случае следует поместить наклейку с уведомлением в таком месте, где она будет хорошо видна пассажирам.
- Данное устройство не должно заслонять обзор дороги или создавать препятствия для подушек безопасности как в свернутом, так и в развернутом состоянии, поэтому для установки устройства требуются определенные профессиональные навыки.
- Рекомендуется поручить установку и подключение этого устройства квалифицированным специалистам, имеющим опыт работы с мобильными электронными устройствами.

Важные сведения о безопасности

⚠ ОСТОРОЖНО

- Не допускайте попадания жидкостей на устройство. Это может привести к электрическому удару. Также попадание жидкостей может привести к повреждениям, возникновению дыма и перегреву устройства.
- При попадании внутрь устройства жидкости или инородного вещества, остановите автомобиль в безопасном месте, выключите зажигание и немедленно выньте штекер из разъема прикуривателя, а потом проконсультируйтесь с дилером или ближайшим авторизованным сервисным центром Pioneer. Не пользуйтесь устройством в таком состоянии, поскольку это может привести к пожару, поражению электрическим током или другим неисправностям.
- Если вы заметили дым, необычные звуки или запах, производимые данным устройством, или другие нехарактерные признаки на ЖК-экране, немедленно отключите электропитание и свяжитесь с

дилером или ближайшим авторизованным сервисным центром Pioneer. Использование данного устройства в таком состоянии может привести к необратимым повреждениям системы.

- Запрещается демонтировать или модифицировать данное устройство, так оно состоит из компонентов, работающих под высоким напряжением, вмешательство в которые может привести к удару током. Информацию о внутреннем осмотре, настройке или ремонте можно получить у дилера или в ближайшем авторизованном сервисном центре Pioneer.

Перед началом использования данного устройства обязательно прочтите и примите к сведению следующую информацию о безопасности:

- Не работайте с данным устройством, если это может отвлечь ваше внимание от безопасного управления вашим автомобилем. Всегда придерживайтесь правил безопасного вождения и соблюдайте все действующие правила дорожного движения. Если вам сложно управлять данным устройством или вы не можете прочесть информацию на дисплее, припаркуйтесь в безопасном месте и включите стояночный тормоз, прежде чем выполнять необходимые действия.
- При пользовании данным устройством никогда не устанавливайте слишком высокую громкость. В противном случае вы не сможете слышать происходящее на дороге и распознавать сигналы автомобилей аварийной службы.
- Держите под рукой данное руководство в качестве справочника для получения сведений о способах эксплуатации и безопасности.
- Во время вождения использование некоторых функций данного устройства (например, просмотр изображений на экране и манипуляции с кнопками) может быть противозаконными и/или опасными, в том числе привести к серьезным травмам или летальному исходу. Во время движения автомобиля показ изображений на экране устройства отключается.
- Использование функций системы помощи водителю ADAS (Advanced Driver Assistance Systems) в этом издании не обеспечивает полную информированность водителя и не предназначено для предотвращения несчастных случаев. Системные оповещения должны использоваться только в качестве руководства.
- Ответственность за соблюдение всех действующих законов и правил лежит на пользователе.
- Корпорация Pioneer не несет ответственности за любой ущерб, связанный с установкой устройства, отличной от описанной, или использования устройства. Компания Pioneer не несет ответственности за любой ущерб или убытки, понесенные в результате таких действий.

Для обеспечения безопасности движения

⚠ ОСТОРОЖНО

- В некоторых странах просмотр видеоизображений на дисплее внутри автомобиля может быть незаконным, даже если это делает не водитель, а пассажиры. В странах, где приняты такие правила, их необходимо соблюдать.

Меры предосторожности перед подключением системы

⚠ ВНИМАНИЕ

- Надежно установите это устройство, чтобы оно не упало с лобового стекла. Если устройство ненадежно закреплено, оно может упасть с лобового стекла во время управления автомобилем и стать причиной аварии. Периодически проверяйте данное устройство.
- Крепеж проводов должен выполняться с помощью кабельных хомутов или изоляционной ленты. Не оставляйте оголенные участки проводки.
- Чрезвычайно опасно оставлять кабели намотанными на рулевую колонку или рычаг переключения передач. Обязательно устанавливайте данную систему, кабели и проводку таким образом, чтобы они не препятствовали управлению автомобилем.
- Убедитесь, что кабели и провода не препятствуют и не зацепляются за любые движущиеся детали автомобиля, особенно рулевое колесо, рычаг переключения передач, стояночный тормоз, направляющие выдвижного сиденья, двери и любые части управления автомобилем.

- Не прокладывайте проводку в зонах воздействия высокой температуры. При нагревании изоляции провода могут повредиться, что приведет к короткому замыканию или другим неисправностям и повреждению устройства.
- Не укорачивайте провода. Это может вызвать неполадки в защитной цепи (держателя плавкого предохранителя, резистора- предохранителя, фильтра и т.д.).
- Никогда не подключайте другие электронные устройства к силовому кабелю путем срезания с него изоляции и соединения с ним другого кабеля. Допустимая токовая нагрузка кабеля будет превышена, что станет причиной перегрева.

Чтобы избежать повреждений

⚠ ОСТОРОЖНО

- При замене плавкого предохранителя убедитесь, что новый предохранитель соответствует номинальной мощности, указанной на данном изделии.

Меры предосторожности перед установкой

⚠ ВНИМАНИЕ

Запрещено устанавливать систему там или таким образом, где:

- Она может нанести травму водителю или пассажирам в случае резкой остановки автомобиля.
- Может мешать водителю управлять автомобилем, например, на полу напротив водительского сиденья, вблизи рулевого колеса или рычага переключения передач.
- Для обеспечения правильной установки следует использовать детали, входящие в комплект и соответственно указанным процедурам. Если какие-либо детали не поставляются с устройством, используйте совместимые детали соответственно указанным процедурам после проверки деталей дилером на совместимость. Если используются детали, отличные от поставляемых или совместимых, они могут повредить внутренние части устройства, или они могут неплотно соединяться друг с другом, в результате чего устройство может отсоединиться.
- Не устанавливайте это устройство в местах, где оно может
 - (i) препятствовать обзору водителя,
 - (ii) нарушать работу других систем и функций безопасности автомобиля, включая подушки безопасности, кнопки сигналов аварийной остановки или
 - (iii) мешать водителю безопасно управлять автомобилем.
- Никогда не устанавливайте данное устройство напротив или рядом с приборной панелью, дверью или стойкой, откуда будет осуществляться разворачивание подушек безопасности автомобиля. Обратитесь к руководству пользователя автомобиля для получения информации относительно мест разворачивания передних подушек безопасности.
- Обратитесь к своему дилеру для получения информации о том, нужно ли для осуществления установки сверлить отверстия или вносить другие изменения в конструкцию автомобиля.
- Перед окончанием установки системы выполните временное соединение проводов, чтобы убедиться в правильности выполненных подключений и надлежащей работе системы.
- Запрещается устанавливать данное устройство в местах, подвергающихся воздействию высоких температур или влажности, а именно:
 - Ближайших к отопительным, вентиляционным отверстиям или диффузорам кондиционера.
 - На которые может попасть дождь, например возле двери или на полу автомобиля.

Ограничение ответственности

- Учитывая разнообразие факторов и условий, сопутствующих аварии, корпорация Pioneer не может гарантировать, что функция записи данного устройства будет активирована при всех без исключения авариях и происшествиях.
- Причиной неполадок в работе данного устройства могут быть его настройки или способ установки, состояние карты памяти microSD и условия вождения, в том числе дорожные условия.
- Если на приборной панели расположены ярко окрашенные предметы, их отражения в лобовом стекле могут накладываться на изображения, полученные камерой. Не помещайте на приборную панель ярко окрашенные предметы.
- Производитель не гарантирует эффективность использования данного устройства в качестве доказательства при дорожно-транспортном происшествии.
- Производитель не гарантирует сохранение видеоматериалов на данном изделии в любых ситуациях.
- На записанном видео детали обстановки перед автомобилем могут оказаться неразборчивыми из-за сложных условий окружающей среды, таких как погодные явления или время суток.
- Светодиодные сигналы регулирования движения и фонари на записях, сделанных данным устройством, могут казаться мерцающими или подрагивающими. Возможны неточности в цветопередаче. Корпорация Pioneer не несет никакой ответственности в случаях, связанных с подобными явлениями.
- Данное устройство сохраняет видео до и после происшествия, зафиксировав удар (ускорение) с помощью датчика удара (акселерометра). В любом случае, производитель не может гарантировать сохранение видеоматериалов на данном изделии в любых ситуациях.
- Корпорация Pioneer не несет никакой ответственности за сбои в работе устройства или его повреждения, вызванные неисправностью карты памяти microSD.
- Корпорация Pioneer не делает каких-либо заявлений относительно того, что проблемы карты памяти microSD могут быть устранены путем ее форматирования. Корпорация Pioneer не несет ответственности за стирание или повреждение файлов на карте памяти microSD в результате ее форматирования. Форматирование карт памяти microSD выполняется исключительно по усмотрению пользователя и под его ответственность.
- Установка данного устройства осуществляется исключительно в назначенном для установки месте, чтобы обеспечить безопасное поле обзора во время движения автомобиля и достичь максимальной производительности устройства. Корпорация Pioneer не несет ответственности за любой ущерб, связанный с установкой или использованием устройства.

Порядок ознакомления с данным руководством

Условные обозначения	Значение
	Эти символы используются для того, чтобы обратить ваше внимание на информацию необходимую для использования данного устройства, а также для поддержания его производительности.
Примечание/Примечания	В примечаниях содержатся полезные практические рекомендации и дополнительная информация о свойствах устройства.
[oo]	Квадратные скобки используются для выбираемых данных, отображенных на экране.
→“oooo”	Кавычки используются для указания ссылочной информации и настроек.

- Фактическое изображение на экране устройства может отличаться от указанного в этом руководстве в качестве примера.
- Модели существующих экранов устройства могут меняться без предварительного уведомления с целью повышения производительности устройства и улучшения его характеристик.
- Для удобства, карта памяти SDHC в этом руководстве указана как карта памяти microSD.

Меры предосторожности при применении

Меры предосторожности при работе с данным устройством

- Водитель может вручную сохранять видео на устройстве, что позволит обеспечить большую безопасность на дороге.
- Объем видеоматериала, который можно записать на данное устройство ограничен (→“Технические характеристики”). Сделайте тестовую видеозапись перед установкой аппарата в автомобиль.
- Не используйте данное устройство в местах, подверженных воздействию высоких температур, достигающих 60°C или выше, низких температур, достигающих -10°C или ниже, или повышенной влажности.
- Будьте внимательны, ведя запись с помощью данного устройства. Не нарушайте право на конфиденциальность любого из участников движения, используя вышеупомянутые видеозаписи. Вы полностью ответственны за использование вышеупомянутых видеозаписей. Записанные на этом издании видео могут содержать личную информацию, такую как цифры на регистрационных номерных знаках.
- При отключении устройства от источника питания время записи может уменьшиться или запись может стать невозможной (при выключенном двигателе или после извлечения кабеля питания из прикуривателя).
- Для зарядки аккумулятора используйте входящий в комплект кабель питания.
- Корпорация Pioneer не предлагает услуги по восстановлению данных поврежденных или удаленных файлов.
- Область хранения на карте памяти microSD разделена на четыре области по типу записи, как показано на следующей диаграмме.

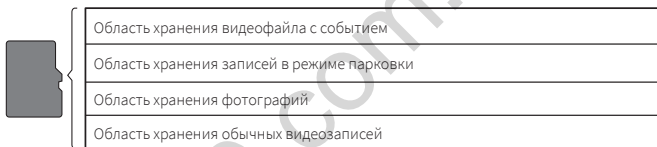

- Обратите внимание, что в случае нехватки свободного места в памяти, файлы будут перезаписаны. Мы рекомендуем создавать резервные копии любых важных файлов, которые вы хотите сохранить.
→“Резервное копирование записанных файлов”
- Чтобы не перезаписывать важные файлы, например, файлы, содержащие записи о дорожно-транспортных происшествиях, всегда выключайте питание перед извлечением карты памяти microSD и храните карту в безопасном месте.
→“Установка и извлечение карты памяти microSD”
- Вы можете просмотреть видеофайлы на вашем персональном компьютере. Тем не менее, видео может прерываться или останавливаться в зависимости от производительности персонального компьютера.
- Если данное устройство используется рядом с другим устройством, использующим систему GPS, например, с системой навигации автомобиля, такое устройство может временно не принимать радиоволны от системы GPS из-за радиопомех. Это также может отрицательно сказаться на функциях расположенных поблизости устройств.
- Внутренний аккумулятор представляет собой расходную деталь. Этот аккумулятор предназначен для запоминания времени и после многократного использования может перестать выполнять данную функцию. Обратитесь в службу поддержки корпорации Pioneer, если время обнуляется слишком часто.
- Внутренний аккумулятор представляет собой расходную деталь. При многократной зарядке аккумулятора время работы будет постепенно уменьшаться. Обратитесь в службу поддержки корпорации Pioneer, если время работы устройства сократилось в значительном объеме.
- Не прикасайтесь руками к объективу. В случае прикосновения, протрите объектив мягкой тканью.

⚠ Меры предосторожности во время работы с картой памяти microSD

- Держите карту памяти microSD в недоступном для маленьких детей месте, чтобы не допустить ее случайного проглатывания.
- Во избежание потери данных и повреждения карты памяти microSD никогда не извлекайте ее из устройства во время передачи данных.
- В случае потери или повреждения данных на карте памяти microSD по какой-либо причине, восстановление данных, как правило, невозможно. Корпорация Pioneer не несет ответственности за ущерб, расходы или затраты, связанные с потерей или повреждением данных.
- Никогда не вставляйте и не извлекайте карту памяти microSD во время движения.
- Данное устройство поддерживает следующие карты памяти microSD

	microSDHC
Емкость	16 ГБ ~ 32 ГБ
Файловая система	exFAT
Класс скорости	Класс 10 или выше

- Не все карты памяти microSD совместимы с данным устройством.
- Корпорация Pioneer не гарантирует совместимость карты памяти microSD.
- карта памяти microSDHC (продается отдельно).
- Отформатируйте карту памяти microSD перед использованием. Не используйте карту памяти microSD, которая содержит другие данные, например, с персонального компьютера.
- Периодически форматируйте карту памяти microSD.
- Не вынимайте карту памяти microSD во время работы с ней. Файл или карта могут повредиться.
- Даже если карта памяти microSD используется в обычном режиме, возможно, вы больше не сможете записывать данные на карту или стирать их с карты в обычном режиме.
- Гарантия не распространяется на срок службы карты памяти microSD.
- Карта памяти microSD представляет собой расходную деталь. Мы рекомендуем регулярно менять карту памяти microSD на новую. Длительное использование карты памяти microSD может привести к тому, что данное устройство не сможет правильно сохранить данные на карту из-за поврежденных секторов, или может произойти ошибка, в результате которой карта станет неработоспособной.
- В более редких случаях, карта памяти microSD, распознаваемая компьютером, может не распознаваться данным устройством. В этом случае, в зависимости от неисправности карты памяти microSD, данное устройство сможет распознать карту, после ее форматирования с помощью функции форматирования данного устройства → **“Настройки данного устройства”** - **“Настраиваемые функции”** - **“Система”** - **“Форматировать SD-карту”**. В любом случае, все файлы, включая защищенные файлы, сохраненные на карте памяти microSD, будут удалены при ее форматировании. Всегда делайте резервную копию файлов на карте памяти microSD перед форматированием.
- Корпорация Pioneer не делает каких-либо заявлений относительно того, что проблемы карты памяти microSD могут быть устранены путем ее форматирования. Корпорация Pioneer не несет ответственности за стирание или повреждение файлов на карте памяти microSD в результате ее форматирования. Форматирование карт памяти microSD выполняется исключительно по усмотрению пользователя и под его ответственность.

Комплект поставки

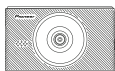

Основной блок ×1



Держатель для лобового стекла ×1



Кабель питания от прикуривателя 3.5 м ×1



Краткое руководство пользователя ×1

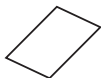

Гарантийные обязательства ×1



Страховочный жгут ×1

Примечание

- Все изображения в этом документе носят исключительно иллюстративный характер и могут быть изменены.

Когда менять предохранитель

Если устройство не включается и не заряжается даже при подключении кабеля питания от прикуривателя, входящего в комплект, проверьте, не перегорел ли предохранитель.

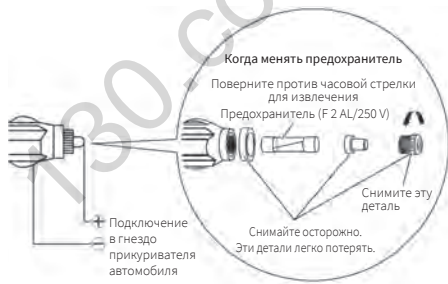

⚠ ВНИМАНИЕ

Если предохранитель перегорел, замените его на новый стандартный стеклянный трубчатый предохранитель (диаметр 5,0 мм/длина 20 мм) и полностью затяните наконечник. Убедитесь, что предохранитель заменен на предохранитель с соответствующим номинальным типом и мощностью (F 2 AL/250 V).

Перед установкой устройства

⚠ ОСТОРОЖНО

- При установке устройства на автомобили, оснащенные подушкой безопасности, никогда не устанавливайте устройство на крышке подушки безопасности и в местах, которые могут препятствовать раскрытию подушки безопасности. Это может помешать нормальному раскрытию подушки безопасности, привести к сбросу устройства с места установки при раскрытии подушки безопасности, а также стать причиной аварии и травмирования.

⚠ ВНИМАНИЕ

- Сначала получите у производителя автомобиля информацию о мерах предосторожности, связанных с монтажными работами при установке устройства в автомобиле, оборудованном подушками безопасности. Нарушение этого требования может привести к неправильному срабатыванию подушки безопасности.
- Всегда используйте входящие в комплект поставки детали в соответствии с инструкциями. Существует риск поломки устройства при использовании других деталей.
- Установите данное устройство в таком месте, где оно не будет препятствовать работе оборудования автомобиля, и мешать управлять автомобилем.

Меры предосторожности во время установки

- Основной блок может устанавливаться исключительно на лобовом стекле внутри автомобиля. Не устанавливайте устройство в любом другом месте внутри или снаружи автомобиля.
- При установке основного блока с внутренней стороны лобового стекла убедитесь в том, что он установлен в указанное место на лобовом стекле и в пределах указанных размеров.
- Перед установкой держателя убедитесь, что поверхность лобового стекла чистая и сухая.
- В зависимости от автомобиля установка в указанное место и в пределах указанных размеров может оказаться невозможной. Для получения более подробной информации обратитесь к вашему дилеру.
- Не закрывайте главный блок и не допускайте загрязнения объектива.
- Не ставьте отражающие предметы рядом с объективом.
- При работе с основным блоком следите за тем, чтобы он не падал, и не прикасайтесь к объективу.
- Если на лобовое стекло нанесено какое-либо покрытие или оно проходило специальную обработку, качество записи может ухудшиться.
- Данное устройство может не принимать сигналы GPS, если лобовое стекло автомобиля прошло специальную обработку. Проверьте индикатор состояния приема GPS-сигнала, отображаемый на экране данного устройства. Если сигнал GPS отсутствует, устройство не может быть установлено в данном автомобиле. - Использование данного устройства* - "Просмотр экрана записи".
- Выберите рабочее место без пыли в воздухе.
- При низкой температуре или наличии конденсата на стекле включите обогрев, чтобы разогреть стекло во избежание плохой адгезии держателя.
- На случай отсоединения от лобового стекла, на держатель можно установить страховочный жгут (входит в комплект поставки).
- Установка данного устройства осуществляется исключительно в назначенном для установки месте, чтобы обеспечить безопасное поле обзора во время движения автомобиля и достичь максимальной производительности устройства.
- Корпорация Pioneer не несет ответственности за любой ущерб, связанный с установкой или использованием устройства.

Советы по установке

Перед установкой и фиксацией устройства

- Перед установкой временно подключите устройство и убедитесь, что оно работает правильно. Если устройство работает неправильно, проверьте еще раз, нет ли ошибок в соединении.

Перед установкой держателя

- Очистите место, где будет установлен держатель.

⚠ ВНИМАНИЕ

- Устанавливайте устройство крепко, чтобы избежать его падения. Неправильная установка может привести к отсоединению во время движения и несчастному случаю. Периодически проверяйте место установки.

Монтаж

Требуемое место установки на лобовом стекле

Установите устройство с внутренней стороны лобового стекла автомобиля в таком положении, которое удовлетворяет всем перечисленным ниже условиям.

- Положение, при котором все устройство находится в пределах 20% от верхнего края лобового стекла (диапазон в пределах 20% от фактической длины, исключая детали, перекрывающие уплотнители, молдинги и т.д., и скрытые детали) или находится в тени зеркала заднего вида, если смотреть с места водителя. Обратите внимание, что значение «20%», описанное выше, является приблизительным. Выполняйте установку устройства в соответствии с законодательством и нормами вашей страны.
- Положение, при котором линзовая часть устройства находится в пределах диапазона работы стеклоочистителя.
- Положение, при котором линзовая часть устройства не нависает над солнцезащитным козырьком и черными керамическими линиями/черным керамическим узором.
- Положение, при котором устройство направлено горизонтально к лобовому стеклу и в стороны.
- Положение, при котором возможна прокладка кабеля питания без применения излишней силы.

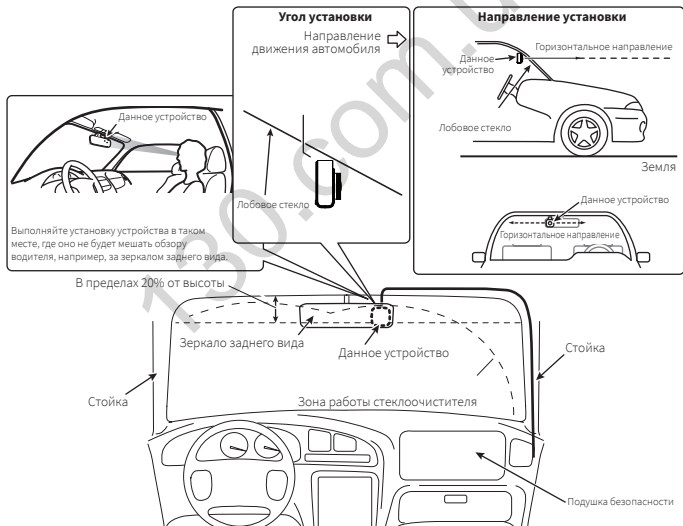

⚠ ВАЖНО

Установка данного устройства осуществляется исключительно в назначенном для установки месте, чтобы обеспечить безопасное поле обзора во время движения автомобиля и достичь максимальной производительности устройства.

1 Очистите место установки

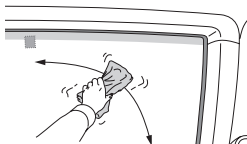

2 Установите устройство

- 1 Закрепите основной блок на держателе с присоской
- 2 Установите устройство в указанном положении на лобовом стекле и отрегулируйте направление, чтобы изображение было горизонтальным.

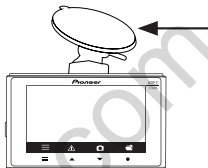

⚠ ВНИМАНИЕ

- Перед установкой держателя убедитесь, что поверхность лобового стекла чистая и сухая.
- Плотно прижмите держатель с присоской к лобовому стеклу.
- Не устанавливайте держатель отдельно. Всегда используйте держатель с присоединенным видеорегистратором.
- Никогда не прикасайтесь к поверхности ЖК-дисплея.
- Устанавливайте устройство крепко, чтобы избежать его падения. Неправильная установка может привести к падению во время движения и несчастному случаю. Периодически проверяйте место установки.
- На случай отсоединения от лобового стекла, на держатель можно установить страховочный жгут (входит в комплект поставки).

3 Отрегулируйте угол установки.

Ослабьте гайку регулировки угла установки После регулировки затяните гайку

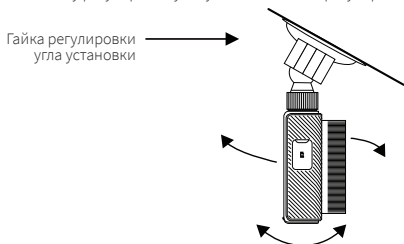

1 Подключите кабель питания прикуривателя к гнезду для аксессуаров автомобиля.

Проложите кабель питания со стороны пассажирского сиденья. Полностью вставьте его в гнездо для аксессуаров автомобиля, чтобы обеспечить хорошее соединение. (Расположение гнезда для аксессуаров зависит от автомобиля).

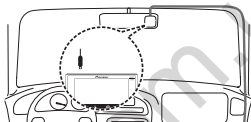

⚠ ВНИМАНИЕ

- Сразу после использования прикуривателя гнездо для аксессуаров будет очень горячим. Кончик кабеля питания в разьеме прикуривателя может расплавиться или замкнуться, если он подключен к розетке в горячем состоянии. Подождите, пока розетка остынет, прежде чем подключить кабель питания

2 Запустите двигатель автомобиля, чтобы отобразился экран записи.

Примечание

Защитная пленка наносится на объектив при покупке устройства. Удалите пленку

3 Установите страховочный жгут.



- ① Наденьте малую петлю страховочного жгута на держатель, где он подключается к главному блоку, а затем подсоедините держатель к главному блоку.
- ② Затяните большую петлю страховочного жгута вокруг зеркала заднего вида, прикрепленного к лобовому стеклу.
- ③ После присоединения страховочного жгута к зеркалу заднего вида и видеорегистратору, прикрепите видеорегистратор к лобовому стеклу рядом с зеркалом заднего вида.

Примечание

Всегда устанавливайте страховочный жгут, как это описано выше. Не разрезайте страховочный жгут и не устанавливайте его никаким другим способом, кроме описанного. Корпорация Pioneer не несет ответственности за любой ущерб, связанный с установкой устройства, отличной от описанной, или использования устройства.

4 Удаление устройства

- ① Отсоедините держатель от лобового стекла.
- ② Удалите устройство

Компоненты устройства

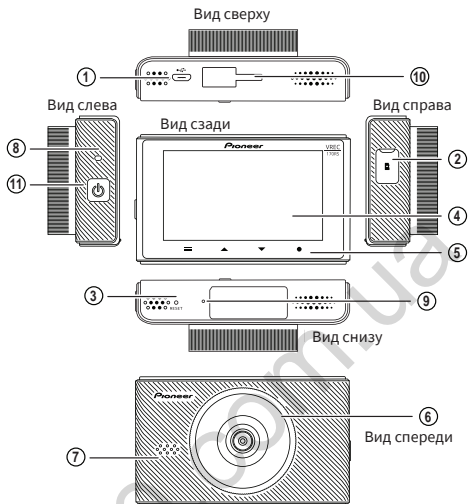

- | | |
|--|---|
| ① Разъем питания
Подключите кабель питания в разъем прикуривателя. | ⑤ Функциональные кнопки |
| ② Слот для карты памяти microSD
Объем карты памяти microSD до 32 гб | ⑥ Линза |
| ③ Кнопка Reset (Сброс)
Для сброса устройства нажмите эту кнопку концом шариковой ручки. | ⑦ Динамик |
| ④ ЖК дисплей | ⑧ Индикатор системы |
| | ⑨ Микрофон |
| | ⑩ Точка подключения держателя на присоске |
| | ⑪ Кнопка включения/выключения |

Функциональные кнопки

Функции кнопок обозначаются значками в нижней части экрана.
Функции кнопок зависят от отображаемого экрана. (На некоторых экранах иконки не отображаются).
На экране воспроизведения или на экране МЕНЮ удерживайте  функциональную кнопку, чтобы вернуться к предыдущему экрану.

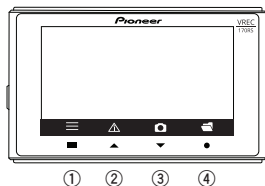

- ① Экран главного меню
- ② Ручная запись событий (Запись событий)
- ③ Фотографирование
- ④ Воспроизведение записанных носителей

На экране МЕНЮ

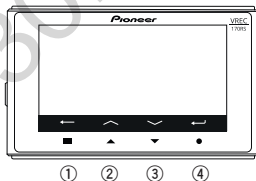

- ① Назад
- ② Вверх
- ③ Вниз
- ④ Подтвердить

Установка и извлечение карты памяти microSD™

При установке и извлечении карты памяти microSD выключайте питание устройства.

→ «Включение и выключение питания вручную»

Установка карты памяти microSD

Удерживая карту памяти microSD за верхний край, расположите ее так, чтобы этикетка была обращена к линзе устройства, и медленно вставьте ее в слот для карты памяти microSD до щелчка.

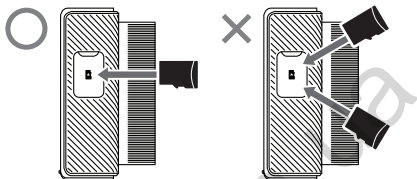

⚠ ВНИМАНИЕ

- Не вставляйте карту microSD под углом. Это может привести к ее повреждению.

Извлечение карты памяти microSD

Медленно вдавите верхний край карты памяти microSD до щелчка ①. Фиксатор будет открыт. Вытяните карту microSD ②.

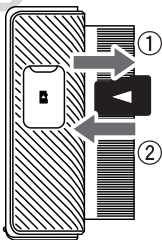

⚠ ВНИМАНИЕ

- Соблюдайте осторожность при обращении с картой памяти microSD, так как она нагревается во время записи.

Резервное копирование записанных файлов

При нехватке свободного места в файловом хранилище более старые файлы удаляются. Мы рекомендуем создавать резервные копии любых важных файлов, которые вы хотите сохранить, следуя следующей инструкции.

Примечание

Заранее подготовьте запасную карту памяти microSD.

1 Замените карту памяти microSD.

Остановите автомобиль в безопасном месте. Затем выключите питание устройства, извлеките карту памяти microSD и замените ее на запасную карту памяти microSD.

2 Скопируйте или переместите файлы на ПК.

Вставьте карту памяти microSD в ПК, при необходимости используйте адаптер SD-карты.

Скопируйте или переместите видео- и фотофайлы для резервного копирования в подходящее место на ПК.

Структура папок и файлов

Структура папок и файлов на карте microSD выглядит следующим образом.

КОРНЕВАЯ ПАПКА

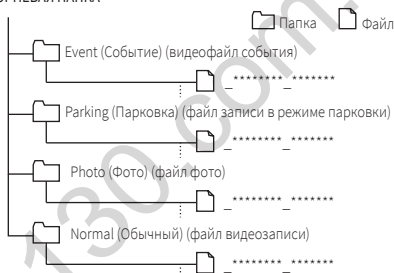

Примечание

Год, месяц, день, часы, минуты и секунды автоматически назначаются для каждого записанного файла.

Как пользоваться данным устройством

Перед использованием данного устройства остановите автомобиль в безопасном месте и затяните ручной тормоз.

Включение данного устройства

Устройство запускается при запуске двигателя автомобиля (зажигание в положении ACC ON), и автоматически начинает запись. (Запись видео) → “Как пользоваться данным устройством” - “Запись видео”

⚠ ВНИМАНИЕ

- Если вы не используете устройство в течение длительного времени, аккумулятор устройства может разрядиться
- Если внутренняя батарея разряжена, необходимо восстановить время/дату в меню настройки.
- Пожалуйста, убедитесь, что устройство подключено к гнезду прикуривателя и получает питание не менее 30 секунд для достаточного заряда аккумулятора, чтобы сэкономить время.

Ручное включение и отключение

Данное устройство можно включать и выключать вручную, с боковой стороны основного блока. Для включения/выключения питания основного блока кабель питания должен быть подключен в гнездо прикуривателя, а также включено зажигание автомобиля.

Если питание основного блока отключено: для включения удерживайте кнопку ВКЛ/ВЫКЛ в течение 3 секунд.
Если питание основного блока включено: для отключения удерживайте кнопку ВКЛ/ВЫКЛ в течение 3 секунд.

Отображение на индикаторе системы

Рабочее состояние данного устройства отображается с помощью системного индикатора.

Мигающий зеленый	Отображаемое меню	Нормальная запись	Запись события	Произошла ошибка (в том числе не вставлена карта microSD)
Горящий зеленый	—	○	—	—
Горящий красный	—	—	○	—
Мигающий красный	—	—	—	○
Индикатор не горит	○	—	—	—

Просмотр экрана для записи

На дисплее состояния отображается рабочий статус данного устройства.



- ① Запись выполняется
- ② Прошедшее время записи
- ③ Состояние записи события*1
- ④ Режим парковки
- ⑤ Запись звука*2
- ⑥ Статус беспроводного соединения*3
- ⑦ Статус приема сигнала GPS*4
- ⑧ Состояние питания
- ⑨ Дата / Время / Скорость автомобиля

*1 При выполнении ручной записи событий или обнаружении вибрации в режиме записи событий и активации записи событий отображается значок События.

*2 При отключенной записи звука отображается красный значок «\».

*3 Во время беспроводного подключения значок отображается зеленым цветом, а при отключении беспроводного подключения значок отображается белым цветом. При отсутствии беспроводного подключения отображается значок «\» красного цвета.

*4 Во время приема GPS-сигнала значок отображается зеленым цветом, а когда GPS-сигнал не может быть принят, значок отображается белым цветом.

Запись видео

Запись начинается автоматически при запуске устройства. Записанное видео сохраняется на карту памяти microSD в виде одного файла с заданным интервалом времени (по умолчанию: 3 минуты), а когда на карте microSD заканчивается свободное место, файлы перезаписываются, начиная с самого старого.

Примечания

- Вы можете изменить время записи видео.
 - «**Параметры продукта**» - «**Конфигурируемые функции**» - «**Параметры записи**» - «**Длительность видеоклипа**»
- Видеозапись прекращается при следующих обстоятельствах.
 - При отображении экрана MENU
 - При отключении питания
 - При запуске режима парковки
 - При удалении карты памяти microSD
- Время записи может отличаться в зависимости от условий.

Запись событий

Автоматическая запись при обнаружении удара (запись событий).

Файл видеозаписи при обнаружении данным устройством (видеорегистратор) удара, например, при столкновении с другим автомобилем, записывается как видеофайл события в папку "Событие". Количество видеофайлов с событиями и время записи будут различаться в зависимости от того, когда будет обнаружено столкновение. При обнаружении столкновения запись файла ведется в течение 31 секунды после обнаружения удара как видеофайл события.

Ручная запись (Ручная запись событий)

Если во время записи видео нажимается кнопка ручной записи, то оно записывается как видеофайл события в течение 33 секунд, как и запись события.

Примечания

- Вы можете настроить чувствительность обнаружения ударов.
 - «**Параметры продукта**» - «**Конфигурируемые функции**» - «**Параметры записи**» - «**Чувствительность акселерометра**».

Режим парковки

При отключении питания этого устройства (при выключенном двигателе или после извлечения кабеля питания из прикуривателя), на установленный период времени активируется режим парковки. Максимальное время работы составляет около 40 минут.

Когда это устройство обнаруживает движение автомобиля, вызванное вибрацией, при включенном режиме парковки, это событие сохраняется в течение 60 секунд в файле режима парковки. После завершения записи видеорегистратор автоматически отключается. Если имеется видео, записанное в режиме парковки, пользователю предлагается просмотреть записанное видео.

Примечания

- Режим парковки может быть включен или выключен.
- Вы можете настроить чувствительность обнаружения вибрации.

→ **Настройки устройства - настраиваемые параметры - Режим парковки - Чувствительность**

Вибрация, которая обнаруживается приблизительно в течение трех минут после прекращения подачи питания на данное устройство и приблизительно в течение трех минут до начала подачи питания, не охватывается функцией отображения сообщения об уведомлении.

Если запись видео происходит через 3 минуты после остановки автомобиля и отключения питания ACC, и за 3 минуты до того, как пользователь садится в автомобиль и запускает двигатель, то триггерное событие не будет передавать запрос. Однако записанные файлы также сохранятся в папке "Парковка". Время записи может отличаться в зависимости от условий.

Примечания

- Если устройство записывает событие на парковке после отключения зажигания из состояния покоя, экран останется выключенным, и запись начнется в фоновом режиме.

Воспроизведение записанных файлов

Автоматическая запись при обнаружении удара (запись событий).

Дисплей (экран) автоматически становится черным, если вы не выполняете никаких действий в течение примерно 60 секунд.

(Это настройки дисплея по умолчанию)

Видеозапись не начинается, пока пользователь находится в каком-либо меню.

Вы можете воспроизводить записанные видеофайлы.

- ① Нажмите кнопку Воспроизведение записанных файлов.

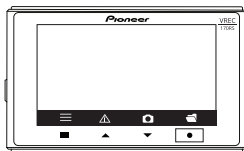

② Выберите нужную папку для просмотра с помощью кнопок ВВЕРХ/ВНИЗ. Отобразятся пиктограммы файлов в выбранной папке.

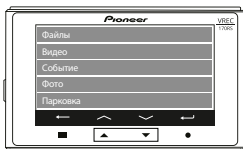

③ Выберите нужную пиктограмму с помощью аппаратных кнопок.

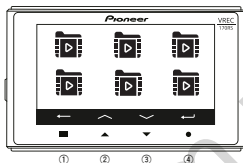

Отобразятся пиктограммы файлов в выбранной папке.

- ① Возврат к предыдущему меню
- ② Предыдущий файл

- ③ Следующий файл
- ④ Подтвердить

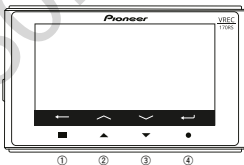

Будет воспроизведен выбранный файл.

- ① Возврат к предыдущему меню
- ② Предыдущая запись

- ③ Следующая запись
- ④ Нажмите для удаления записи

Примечания

- Чтобы удалить файл, выберите файл, который вы хотите удалить, а затем нажмите кнопку подтверждения еще раз, когда на графическом интерфейсе экрана появится запрос.
- Если видео слишком короткое, вставьте карту памяти microSD в компьютер, чтобы удалить файлы.

Интеллектуальная система помощи при вождении (ADAS)

Lane Departure Warning System (LDWS)

Это устройство продолжает отслеживать дорожные условия. Если устройство обнаруживает резкое смещение с текущей полосы движения и скорость автомобиля ≥ 60 км/ч, то на экране отображается предупреждающий значок и одновременно воспроизводится предупреждающий звуковой сигнал.

Примечания

- Возможно определение смещения влево или вправо и отображение значка влево/вправо.
- Желтая линия предназначена для установки положения линии горизонта при установке устройства.
- По умолчанию эта функция отключена. Вы можете активировать эту функцию, как показано ниже.
→ «Настройки устройства» - «Настраиваемые параметры» - «LDWS»



Система предупреждения о фронтальном столкновении (FCWS)

Если устройство обнаруживает объект, например, автомобиль впереди, а расстояние до него 10 метров или меньше и резко сокращается, а скорость вашего автомобиля ≥ 60 км/ч, то на экране отображается предупреждающий значок, и одновременно воспроизводится предупреждающий звуковой сигнал.

Примечания

- По умолчанию эта функция отключена. Вы можете активировать эту функцию, как показано ниже.
→ «Настройки устройства» - «FCWS»

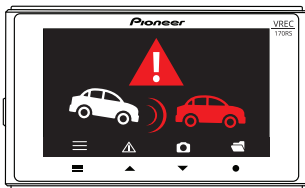

⚠ ВНИМАНИЕ

- Использование функций системы помощи водителю ADAS (Advanced Driver Assistance Systems) в этом изделии не обеспечивает полную информированность водителя и не предназначено для предотвращения несчастных случаев. Системные оповещения должны использоваться только в качестве руководства.
- Ответственность за соблюдение всех действующих законов и правил лежит на пользователе.
- Корпорация Pioneer не несет ответственности за любой ущерб, связанный с установкой устройства, отличной от описанной, или использования устройства. Компания Pioneer не несет ответственности за любой ущерб или убытки, понесенные в результате таких действий.
- Эта функция не связана с сигналами поворота автомобиля или любой другой системой автомобиля.
- Пользователь несет ответственность за управление автомобилем, соблюдение безопасного расстояния между транспортными средствами, и в то же время правильную оценку дороги, дорожного движения, погоды и окружающих условий.
- Независимо от того, правильно ли функционирует система, пользователь несет ответственность за реагирование на изменение дорожных условий для поддержания контроля над транспортным средством. Несоблюдение этого требования может привести к тяжелым травмам, смерти и/или серьезному материальному ущербу.
- Не работайте с данным устройством, если это может отвлечь ваше внимание от безопасного управления вашим автомобилем. Всегда придерживайтесь правил безопасного вождения и соблюдайте все действующие правила дорожного движения. Если вам сложно управлять данным устройством или вы не можете прочесть информацию на дисплее, припаркуйтесь в безопасном месте и включите стояночный тормоз, прежде чем выполнять необходимые действия.

Предупреждение об ограничении скорости

Данное устройство выдает звуковой сигнал и отображает визуальное предупреждение, если пользователь превысил заранее заданную скорость, установленную через меню настроек.

Примечания

- Это устройство рассчитывает скорость транспортного средства с помощью GPS.
- По умолчанию эта функция отключена. Вы можете активировать эту функцию, как показано ниже.
→ «Настройки устройства» - «Ограничение скорости»

Оповещение о камерах (функция Speed Cam)

Данное устройство может оповещать водителя о различных типах объектов на дороге (камерах, постах ДПС и пр.), расположенных по направлению движения автомобиля.

Оповещения и типы объектов

Устройство начинает предупреждать об объекте заранее. В зависимости от уровня GPS-сигнала, в среднем, оповещение происходит за 400-500 метров до объекта.

В начале оповещения на экране устройства отобразится информация о типе объекта (графическое изображение), о расстоянии до объекта и текущей скорости автомобиля. Одновременно с появлением визуального оповещения, поступит звуковое, содержащее короткий предупреждающий сигнал, информация о типе объекта, а также информацию об ограничении скорости, если этот параметр применим к данному типу объекта.

Визуальное оповещение об объекте будет постоянно находиться в левой части экрана до того момента, пока расстояние до него не станет равно нулю, то есть пока автомобиль не проедет месторасположение объекта.

В процессе приближения к объекту информация о расстоянии до него будет изменяться (сокращаться).

Устройство одновременно может оповещать только об одном объекте. Если на текущем участке дороги установлено сразу несколько объектов, и информация о них есть в базе, то оповещения о них будут поступать последовательно, по мере проезда точки расположения предыдущего объекта.

ВНИМАНИЕ

Если текущий объект находится в зоне оповещения о следующем объекте, то звуковое оповещение о последнем поступать не будет. Однако в момент проезда точки расположения первого объекта, визуальное оповещение изменится – на экране появится информация о следующем объекте.

Устройство может оповещать о следующих типах объектов. Каждый тип объекта имеет собственное графическое изображение. При превышении скорости (если объект оповещения контролирует этот параметр) графическое изображение изменится, белый фон заполнится красным цветом, предупреждая о превышении и призывая водителя снизить текущую скорость.

Стационарная камера



Данный тип камеры контролирует соблюдение скоростного режима. Поверх иконки всегда будет отображаться текущее ограничение скорости, контролируемое камерой.

Визуальное оповещение сопровождается звуковым оповещением следующего вида «Впереди камера контроля скорости, ограничение скорости ... км/ч».

Звуковые оповещения доступны для следующих значений скорости: 20, 30, 40, 50, 60, 70, 80, 90, 100, 110, 120, 130.

ВНИМАНИЕ

Муляжи камер не имеют специального визуального и звукового оповещения, однако, информация о них содержится в базе, и они входят в состав группы Стационарная камера, то есть оповещения о них ничем не будут отличаться от оповещений о действующих камерах.

Камера контроля полосы общественного транспорта



Данный тип камеры контролирует заезд на полосу общественного транспорта и не имеет функции контроля за соблюдением скоростного режима.

Визуальное оповещение сопровождается звуковым оповещением следующего вида «Впереди камера на полосу».

Камера контроля полосы общественного транспорта с функцией контроля скорости



Данный тип камеры контролирует заезд на полосу общественного транспорта, а также имеет функцию контроля за соблюдением скоростного режима. Поверх иконки всегда будет отображаться текущее ограничение скорости, контролируемое камерой.

Визуальное оповещение сопровождается звуковым оповещением следующего вида «Впереди камера на полосу, ограничение скорости ... км/ч».

Камера контроля перекрестка



Данный тип камеры контролирует проезд перекрестка – контроль стоп линии и/или проезд на красный свет и не имеет функции контроля за соблюдением скоростного режима.

Данным способом также обозначаются камеры, контролирующие **проезд железнодорожных поездов**.

Визуальное оповещение сопровождается звуковым оповещением следующего вида «Впереди камера контроля перекрестка».

Камера контроля перекрестка с функцией контроля скорости



Данный тип камеры контролирует проезд перекрестка – контроль стоп линии и/или проезд на красный свет и имеет функцию контроля за соблюдением скоростного режима.

Визуальное оповещение сопровождается звуковым оповещением следующего вида «Впереди камера контроля перекрестка, ограничение скорости ... км/ч».

Мобильная камера



Данный тип камеры может контролировать соблюдение скоростного режима, а также правил пересечения разметки, движение по обочине и т.п.

Визуальное оповещение сопровождается звуковым оповещением следующего вида «Впереди мобильная камера, ограничение скорости ... км/ч».

Многофункциональная камера



Данный тип камеры может сочетать в себе любой набор функций контроля за соблюдением правил дорожного движения, но не имеет функции контроля за соблюдением скоростного режима.

Визуальное оповещение сопровождается звуковым оповещением следующего вида «Впереди многофункциональная камера».

Многофункциональная камера с функцией контроля скорости



Данный тип камеры может сочетать в себе любой набор функций контроля за соблюдением правил дорожного движения, и всегда имеет функцию контроля за соблюдением скоростного режима.

Визуальное оповещение сопровождается звуковым оповещением следующего вида «Впереди многофункциональная камера, ограничение скорости ... км/ч».



Данный тип объекта предназначен для оповещения водителя о приближении к посту ДПС. Визуальное оповещение сопровождается звуковым оповещением следующего вида «Впереди пост ДПС».

Включение/Выключение функции оповещения о камерах

Для работы данной функции используются данные GPS, получаемые устройством от спутников, а также база объектов, предустановленная в устройство. Базу можно обновлять самостоятельно.

Для того, чтобы использовать функцию **Оповещение о камерах**, пожалуйста, сначала убедитесь в том, что:

1. функция GPS в устройстве включена.
Зайдите в **Главное меню** [↵], выберите пункт **Поиск спутников** (P2/6), выберите **Вкл**, и нажмите на кнопку [↵] для подтверждения выбора.
Если выбрать значение **Выкл**, то оповещения о камерах поступать не будут, даже если сама функция **Оповещение о камерах** будет включена.
2. Связь со спутниками по GPS установлена.
Зайдите в **Главное меню** [↵] и выберите пункт **Статус связи со спутниками** (P1/6). Обратите внимание, что в момент проверки связи автомобиль не должен находиться на подземной парковке или в гараже. В противном случае устройство может не находить спутники совсем, или сигнал будет очень слабым.
3. Функция Оповещения о камерах включена.
Зайдите в **Главное меню** [↵] и выберите пункт **Оповещение о камерах** (P2/6), выберите **Вкл**, и нажмите на кнопку [↵] для подтверждения выбора.
Если выбрать значение **Выкл**, то оповещения о камерах поступать не будут.

Оповещение о превышении разрешенной скорости

При нарушении водителем скоростного режима, установленного на участке дороги, который находится в зоне действия камеры, контролирующей соблюдение скоростного режима, визуальное оповещение на экране устройства будет изменяться. Белый фон визуального оповещения будет изменен на красный до тех пор, пока водитель не снизит скорость до разрешенной. Значение разрешенной скорости можно указать в настройках устройства.

Для того, чтобы задать нужное ограничение скорости, при котором визуальное оповещение будет изменяться, необходимо зайти в **Главное меню** [≡] и выбрать пункт **Оповещение о превышении скорости** (P2.6). В этом меню можно выбрать следующие варианты оповещений:

1. **Как на знаке** – в этом случае белый фон визуального оповещения будет изменяться на красный при превышении установленного скоростного режима на 1 км/ч и более.
2. **+10 км/ч от ограничения на знаке** - в этом случае белый фон визуального оповещения будет изменяться на красный при превышении установленного скоростного режима на 10 км/ч и более.
3. **+20 км/ч от ограничения на знаке** - в этом случае белый фон визуального оповещения будет изменяться на красный при превышении установленного скоростного режима на 20 км/ч и более.
4. **+30 км/ч от ограничения на знаке** - в этом случае белый фон визуального оповещения будет изменяться на красный при превышении установленного скоростного режима на 30 км/ч и более.

Для подтверждения выбора нажмите на кнопку [↵].

⚠ ВНИМАНИЕ

Данная функция позволяет вручную управлять предупреждающими сигналами видеорегистратора. Она предназначена для удобства использования функции **Оповещения о камерах** в разных странах. Поскольку законодательство, регламентирующее соблюдение установленного скоростного режима, может отличаться в зависимости от страны и региона пребывания.

Если вы не уверены в том, какие правила, регламентирующие соблюдение скоростного режима, действуют в стране вашего пребывания, пожалуйста, используйте настройку **Как на знаке** для уменьшения риска совершения правонарушения, а так же для повышения безопасности дорожного движения.

Обновление базы данных об объектах

Базу данных об объектах можно обновлять.

Для того, чтобы проверить наличие обновлений базы данных, пожалуйста, зайдите на официальный сайт компании Pioneer – www.pioneer-rus.ru, перейдите в раздел **Поддержка** и выберите нужный вам продукт.

Инструкция по обновлению также доступна на официальном сайте. Для обновления потребуется чистая micro SD карта объемом от 8 до 32 Гб.

На момент запуска в состав базы входит более 40 000 объектов в России, Беларуси, Украине, Абхазии, Казахстане, Кыргызстане и Молдове. По мере обновления базы данных количество стран и объектов может изменяться без дополнительного извещения.

⚠ ВНИМАНИЕ

Количество самих объектов и их типов, содержащихся в базе, может быть изменено без предварительного извещения.

Не полагайтесь на 100% на информацию о камерах и других объектах, поступающую от устройства. Всегда следуйте, в первую очередь, указаниям дорожных знаков, следите за разметкой, соблюдайте правила проезда перекрестков и другие правила дорожного движения, установленные в стране вашего пребывания.

Несмотря на то, что база объектов постоянно обновляется, компания Pioneer не несет ответственности за полноту представленной в базе объектов информации и не может гарантировать ее актуальность на момент реального использования устройства. Это связано, в первую очередь, с тем, что камеры могут быть убраны, заменены на более современные, добавлены, перемещены и т.п. без дополнительного извещения.

Настройка параметров

Перед использованием данного устройства остановите автомобиль в безопасном месте и затяните ручной тормоз.

С помощью этих настроек выполняется конфигурация устройства. Вы можете сбросить настройки до значений по умолчанию.

Вы также можете отформатировать карту памяти microSD и проверить информацию о версии продукта. Обратите внимание, что во время отображения экрана МЕНЮ запись будет приостановлена.

1 Нажмите кнопку Меню, чтобы открыть главное меню.

Дисплей (экран) автоматически отключается, если вы не выполняете никаких действий в течение примерно 60 секунд.

(Это настройки дисплея по умолчанию)

Видеозапись не начинается, пока пользователь находится в каком-либо меню.

2 С помощью функциональных кнопок выберите нужную опцию.

В каждой настройке меню вы можете изменить настройки по своему усмотрению.

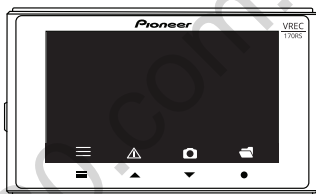

Настройки записи

Установка	Описание	Настройки по умолчанию
Разрешение видео	Позволяет настроить разрешение записи видео [FHD 1920×1080p или HD 1280×720p]	FHD 1920×1080p
Длина видео	Позволяет настроить время записи одного видеофайла, [1 мин. / 3 мин. / 5 мин.]	3 мин.
Экспозиция	Позволяет настроить величину экспозиции видеозаписи [от -2 до +2]	0
G-сенсор	Позволяет настроить чувствительность для обнаружения вибрации или удара. Возможны следующие значения [Выкл / Высокий / Средний / Низкий]	Средний
Микрофон	Позволяет настроить, следует ли записывать звук вокруг данного устройства во время видеозаписи. [Вкл или Выкл]	Выкл

Установка	Описание	Настройки по умолчанию
Режим парковки	Позволяет включить или отключить режим парковки для записи событий после отключения зажигания. Позволяет настроить чувствительность для обнаружения вибрации или удара. [Высокий / Средний / Низкий]	Вкл. (Средний)

Системные настройки

Установка	Описание	Настройки по умолчанию
Язык	Позволяет установить язык, отображаемый на экране. [Английский / Французский / Испанский / Немецкий / Польский / Русский / Украинский]	Выбирается вручную при первом включении
Экран	Позволяет настроить время перехода устройства в спящий режим. [Вкл / 10 сек / 1 мин / 3 мин / Авто].	1 мин
Громкость	Позволяет установить уровень громкости [от 0 до 10]	5
Единица скорости	Устанавливает единицы измерения скорости. [КМ/Ч / МИЛЬ/Ч]	КМ/Ч
Ограничение скорости	Позволяет включить/выключить предупреждение об ограничении скорости	ВЫКЛ
Оповещение о камерах	Позволяет включить/выключить оповещение о камерах	ВКЛ
Оповещение о превышении скорости	Позволяет настроить оповещение о превышении скорости [Как на знаке / +10 км / +20 км / +30 км]	Как на знаке
LDWS/FCWS	Позволяет включить/отключить функции LDWS/FCWS	ВЫКЛ
Часовой пояс	Позволяет установить часовой пояс.	GMT+00:00
Дата / Время	Позволяет установить время вручную. [Год/месяц/день] [Час/мин/сек]	-
Штамп времени	Добавляет время/дату к записи. [ВКЛ, ВЫКЛ]	ВКЛ
Форматировать SD карту*1	Все файлы на microSD карте будут удалены.	-
Сброс настроек	Позволяет выполнить сброс настроек до заводских.	-
Версия ПО	Позволяет посмотреть информацию о модели и версии встроенного ПО устройства.	-

*1 При возникновении проблем с записью на карту microSD, на экране отображается сообщение, например, "Карта SD не обнаружена", и запись прекращается.

Беспроводное соединение

Установка	Описание	Настройки по умолчанию
Беспроводное соединение	Позволяет настроить подключение к данному устройству смартфона для передачи и просмотра видеофайлов. Для работы потребуется приложение Dash Camera Connect. [ВКЛ/ВЫКЛ]	ВКЛ

* Одновременно с устройством может быть сопряжен только один смартфон. В случае с iOS нельзя подключить другое устройство iOS в течение 2 минут после отключения текущего сопряженного смартфона iOS. Авто подключение может не поддерживаться для некоторых смартфонов. Если оно не поддерживается, пожалуйста, подключите смартфон вручную.

Время записи

В следующей таблице приведено примерное время записи видео при различной емкости SD-карты. Фактические значения будут зависеть от различных факторов, таких как используемая карта microSD, объект записи и условия записи.

В процентах от емкости карты памяти, время видеозаписи составит 59%, время записи события - 10%, время работы в режиме парковки - 30%, фотографии - 1%.

Информация о времени записи на карту памяти microSD емкостью 16 Гб.

Разрешение	Тип видео	16 Гб
1080p	Нормальная запись	Прибл. 1 ч. 14 мин.
1080p	Запись событий	Прибл. 12 видеофайлов
1080p	Запись в режиме парковки	Прибл. 37 минут
1080p	Кол-во фотографий	Прибл. 330

Информация о времени записи на карту памяти microSD емкостью 32 Гб.

Разрешение	Тип видео	32 Гб
1080p	Нормальная запись	Прибл. 2 ч. 46 мин.
1080p	Запись событий	Прибл. 24 видеофайлов
1080p	Запись в режиме парковки	Прибл. 1 ч. 14 мин.
1080p	Кол-во фотографий	Прибл. 660

Примечания

- Время работы режима парковки: прибл. 40 мин.
- Расчетное время записи основано на записях продолжительностью 1 минута. Фактическое время записи будет зависеть от содержания видеозаписи.
- Обычная запись и запись событий используют режим циклического стирания видео. Для того, чтобы важное видео не удалилось, своевременно создайте резервную копию после инцидента.
- После многократного стирания данных в этом режиме хранения, карта microSD может быть повреждена из-за старения, что приведет к несохранению данных. В такой ситуации необходимо заменить карту памяти microSD на новую.

Специальное приложение

Для просмотра видео, записанного на этом устройстве, или выполнения настроек можно использовать эксклюзивное приложение «Dash Camera Connect» для iPhone или смартфонов с операционной системой Android™. Для использования этого приложения необходимо предварительно установить беспроводное соединение между данным устройством и iPhone/Android™ смартфоном.

- 1 Включите функцию беспроводного соединения на устройстве → Настройки устройства → Беспроводное соединение.
 - 2 Используйте iPhone или Android™ смартфон, чтобы выбрать это устройство в качестве устройства для беспроводного подключения. Имя SSID (имя точки доступа) и пароль этого устройства можно проверить на экране настроек беспроводного соединения.
- Только один iPhone/Android™ смартфон может быть подключен к данному устройству одновременно. При подключении второго устройства первое подключенное устройство отключается.
 - При беспроводном подключении выполнение каких-либо операций с данным устройством невозможно. Если во время беспроводного подключения нажать функциональную кнопку, на экране появится сообщение с предложением прервать беспроводное подключение. Если выбрать [Да], беспроводное соединение будет прервано, и работа с этим устройством будет завершена.
 - Вы можете изменить имя SSID этого устройства, воспользовавшись специальным приложением "Dash Camera Connect". Обратите внимание, однако, что при форматировании SD-карты имя SSID возвращается к настройкам по умолчанию.
 - Для поиска приложения в AppStore и Google Play введите в строке поиска «Dash Camera Connect».



Защита товарных знаков и авторских прав

- SD, microSD и логотип microSDHC являются торговыми марками компании SD-3C LLC.



- Маркировка соответствия ЕС.



- Маркировка соответствия Великобритании.



- Apple - торговая марка Apple Inc., зарегистрированная в США и в других странах.
- iOS является товарным знаком или зарегистрированной торговой маркой Cisco на территории США и других стран.
- Android является зарегистрированной торговой маркой Google LLC.

GPS

- GPS (Global Positioning System - Глобальная система позиционирования) - это система, которая измеряет ваше текущее положение, принимая радиосигналы измерения местоположения от спутников GPS.
- Сигналы спутников GPS не могут проходить сквозь твердые вещества (кроме стекла). Сигналы со спутников GPS могут быть заблокированы, если устройство находится в следующих местах.
 - Внутри тоннелей и многоуровневых парковок
 - На нижнем уровне двухуровневого шоссе
 - В области концентрации небоскребов
 - В густых лесах

130.com.ua

Поиск и устранение неисправностей

Перед отправкой устройства на ремонт проверьте следующее.

Симптом	Причина	Действие
Во время отображения и эксплуатации данного устройства произошла ошибка.	Микрокомпьютер в устройстве неисправен.	Нажмите кнопку сброса. → "Названия деталей"
Файл, который должен был быть сохранен, не найден.	Если на карте памяти microSD не хватает места, файлы перезаписываются по порядку, начиная с самых старых файлов.	Мы рекомендуем создавать резервные копии любых важных файлов, которые вы хотите сохранить. → Резервное копирование записанных файлов
Устройство создает файлы записи в режиме парковки, когда вы входите и выходите из автомобиля.	Обнаруживаются вибрации при входе и выходе людей из автомобиля, а также при движении людей.	Отрегулируйте чувствительность датчиков обнаружения удара. → Настройки устройства - настраиваемые параметры - Значения - Режим охраны - Чувствительность
В файлах, записанных в режиме парковки находится много видеозаписей, на которых ничего не происходит.	Чувствительность обнаружения удара может быть недостаточной.	
Моя машина получила удар во время парковки, но видеофайл не был записан.		
Во время вождения произошло ДТП, но видеофайл не был записан.	Чувствительность обнаружения удара может быть недостаточной.	Отрегулируйте чувствительность датчиков обнаружения удара. → Настройки устройства - настраиваемые параметры - Настройки записи Датчик удара
При воспроизведении видео отсутствует звук	В настройках может быть отключена запись звука.	Проверьте настройки записи звука. → Настройки устройства - настраиваемые параметры - Настройки записи - Микрофон
Во время отображения и эксплуатации данного устройства произошла ошибка.	Микрокомпьютер в устройстве неисправен.	Нажмите кнопку сброса. → "Названия деталей"
Кнопка реагирует медленно.	SD карта может быть изношена	Попробуйте отформатировать SD карту. → Настройки устройства - настраиваемые параметры - Значения - Система - Форматирование SD карты Если проблема не разрешилась, попробуйте использовать новую SD-карту.
Часто возникает сообщение о необходимости форматирования SD карты.	SD карта может быть изношена.	Попробуйте использовать новую SD-карту.

Технические характеристики

Носитель для записи	карта microSDHC, класс 10 (от 16 до 32 Гб)
Оптический сенсор	Прибл. 2 миллиона пикселей (Встроенный высокочувствительный CMOS-сенсор)
Углы записи	Главный блок: 100° по горизонтали, 52° по вертикали, 139° по диагонали
Апертурное число объектива	Основной блок: F2.1
Разрешение	Full HD 1920x1080 p / HD 1280x720 p
GPS	Встроенный
Wireless	<ul style="list-style-type: none">• Встроенный (для подключения через специальное приложение для iOS/Android) 802.11b/g/n• Выходная мощность: + 17 дБм Макс.• Частотный диапазон(ы): 2400 - 2483 МГц
Датчик удара	3-х осевой датчик удара (4-х уровневая настройка)
Способы записи	Запись видео/Запись событий/Ручная запись событий/Запись в режиме парковки
Длительность файлов видео	1 мин / 3 мин / 5 мин
Дисплей	ЖК-дисплей, 3 дюйма
Запись звука	Может быть включена или отключена (отключена по умолчанию)
Частота кадров	30 к/с
Метод сжатия	Видео: MOV (H.264) / Фото: JPG
Способ проигрывания видео	Специальное приложение для iOS/Android, видеорегистратор или карта microSD на ПК
Питание	Основной блок: 5 В пост. тока (вкл. кабель питания в гнездо прикуривателя 12 В / 24 В).
Тип предохранителя (используется в кабеле питания в гнездо прикуривателя)	Стандартный плавкий предохранитель
Емкость предохранителя. (используется в кабеле питания в гнездо прикуривателя)	F 2 AL/250 В
Размер предохранителя. (используется в кабеле питания в гнездо прикуривателя)	Диам. 5,0 мм / Длина 20 мм
Энергопотребление	Прибл. 2,3 Вт при зарядке
Рабочая температура	от -20 до +60°C
Размеры (Ш x В x Г)	Основной блок: 89,5 мм x 54,3 мм x 29,9 мм (Ш x В x Г)
Масса	94 г (за исключением держателя, шнура питания и т. д.).

<https://www.pioneer-car.eu/eur/>

Для регистрации вашего устройства посетите веб-сайт www.pioneer-car.eu/uk/
(или www.pioneer-car.eu/eur/).

Русский

PIONEER CORPORATION

28-8, Honkomagome 2-Chome,
Bunkyo-ku, Tokyo 113-0021
Япония

PIONEER EUROPE NV

Haven 1087, Keetberglaan 1, 9120 Melsele, Belgium/Belgique
Тел: +32 (0)3 570 05 11
Факс: +32 (0)3 570 08 86

Salamanca, Wellington Street, Slough, SL1 1YP, UK
Тел: +44 (0)208 836 35 00