



ТЕЛЕФОНЫ

0 (800) 800 130
(050) 462 0 130
(063) 462 0 130
(067) 462 0 130

130
COM.UA

Интернет-магазин
автотоваров



SKYPE
km-130

АВТОМАГНИТОЛЫ — Магнитолы • Медиа-ресиверы и станции • Штатные магнитолы • CD/DVD чейнджеры • FM-модуляторы/USB адаптеры • Flash память • Переходные рамки и разъемы • Антенны • Аксессуары | **АВТОЗВУК** — Акустика • Усилители • Сабвуферы • Процессоры • Кроссоверы • Наушники • Аксессуары | **БОРТОВЫЕ КОМПЬЮТЕРЫ** — Универсальные компьютеры • Модельные компьютеры • Аксессуары | **GPS НАВИГАТОРЫ** — Портативные GPS • Встраиваемые GPS • GPS модули • GPS трекеры • Антенны для GPS навигаторов • Аксессуары | **ВИДЕОУСТРОЙСТВА** — Видеорегистраторы • Телевизоры и мониторы • Автомобильные ТВ тюнеры • Камеры • Видеомодули • Транскодеры • Автомобильные ТВ антенны • Аксессуары | **ОХРАННЫЕ СИСТЕМЫ** — Автосигнализации • Мотосигнализации • Механические блокираторы • Имобилайзеры • Датчики • Аксессуары | **ОПТИКА И СВЕТ** — Ксенон • Биксенон • Лампы • Светодиоды • Стробоскопы • Оптика и фары • Омыватели фар • Датчики света, дождя • Аксессуары | **ПАРКТРОНИКИ И ЗЕРКАЛА** — Задние парктроники • Передние парктроники • Комбинированные парктроники • Зеркала заднего вида • Аксессуары | **ПОДОГРЕВ И ОХЛАЖДЕНИЕ** — Подогревы сидений • Подогревы зеркал • Подогревы дворников • Подогревы двигателей • Автохолодильники • Автокондиционеры • Аксессуары | **ТЮНИНГ** — Виброизоляция • Шумоизоляция • Тонировочная пленка • Аксессуары | **АВТОАКСЕССУАРЫ** — Радар-детекторы • Громкая связь Bluetooth • Стеклоподъемники • Компрессоры • Звуковые сигналы, СГУ • Измерительные приборы • Автопылесосы • Автокресла • Разное | **МОНТАЖНОЕ ОБОРУДОВАНИЕ** — Установочные комплекты • Обивочные материалы • Декоративные решетки • Фазоинверторы • Кабель и провод • Инструменты • Разное | **ПИТАНИЕ** — Аккумуляторы • Преобразователи • Пуско-зарядные устройства • Конденсаторы • Аксессуары | **МОРСКАЯ ЭЛЕКТРОНИКА И ЗВУК** — Морские магнитолы • Морская акустика • Морские сабвуферы • Морские усилители • Аксессуары | **АВТОХИМИЯ И КОСМЕТИКА** — Присадки • Жидкости омывателя • Средства по уходу • Полироли • Ароматизаторы • Клеи и герметики | **ЖИДКОСТИ И МАСЛА** — Моторные масла • Трансмиссионные масла • Тормозные жидкости • Антифризы • Технические смазки



В магазине «130» вы найдете и сможете купить в Киеве с доставкой по городу и Украине практически все для вашего автомобиля. Наши опытные консультанты предоставят вам исчерпывающую информацию и помогут подобрать именно то, что вы ищете. Ждем вас по адресу

<https://130.com.ua>

KENWOOD

KFC-WDA69RC

КОМПАКТНЫЙ АКТИВНЫЙ САБВУФЕР

ИНСТРУКЦИЯ ПО ЭКСПЛУАТАЦИИ

Этот сабвуфер не устанавливается на автомобили на конвейере, а также не поставляется официальными импортерами автомобилей в Европейское сообщество.



СН01

КОРПОРАЦИЯ KENWOOD
© В61-1203-10 (W)

ВАЖНЫЕ МЕРЫ БЕЗОПАСНОСТИ

Предостережение: В целях Вашей безопасности внимательно прочтите эту страницу.

ПРЕДУПРЕЖДЕНИЯ

- Перед креплением или прокладкой проводов отсоединяйте провод от отрицательной (-) клеммы аккумулятора. (В противном случае существует опасность возникновения короткого замыкания и огня).
- При удлинении провода системы зажигания или проводов заземления используйте специальные провода, предназначенные для автомобилей, или провода сечением 0,75 кв.мм (AWG18) или более, чтобы предотвратить износ или повреждение изоляции провода.
- Чтобы предотвратить возникновение короткого замыкания, никогда не допускайте попадания внутрь динамика (акустической системы) металлических предметов (например, монет).
- **Неприятный запах** - В случае, если сабвуфер задымит или появится неприятный запах, немедленно выключите питание сабвуфера. После этого как можно быстрее обратитесь к местному дилеру KENWOOD или в ближайший сервисный центр.
- **Напряжение питания** - Подключайте акустические системы, оборудованные лампой подсветки, к бортовой сети с напряжением DC 12 В и «землей» отрицательной полярности.
- **Изменения** - Не пытайтесь вскрывать корпус или модифицировать сабвуфер, т.к. это может привести к возникновению огня или неисправностям.
- **Удушье** - После извлечения сабвуфера из полиэтиленового пакета Вы должны выбросить пакет, чтобы дети не смогли использовать его. В противном случае дети могут задохнуться, надев в процессе игр его на голову.

ПРЕДОСТЕРЕЖЕНИЯ

- Не устанавливайте динамик сабвуфера в местах, подверженных воздействию прямого солнечного света или избыточному теплу или влажности.
- **Вода и влага** - Не устанавливайте акустические системы в местах, подверженных воздействию воды и влаги.
- **Пыльные и неустойчивые места** - Не устанавливайте акустические системы в неустойчивых местах и местах, подверженных сильной запыленности.
- Если сгорел предохранитель, убедитесь в отсутствии короткого замыкания проводов и замените сгоревший предохранитель на новый предохранитель с аналогичными характеристиками. (Использование нестандартных предохранителей может привести к возникновению огня).

Следите за дисплеем!

Информация о замене предохранителя приведена в инструкции по эксплуатации автомобиля.

- Чтобы предотвратить возникновение короткого замыкания во время замены предохранителя, сначала отсоедините жгут проводов.
- Для чистки акустических систем не используйте бензин, растворитель или прочие химические вещества. Протирайте акустические системы сухой, мягкой тряпочкой.
- Подключайте кабели акустических систем к соответствующим гнездам по отдельности. Подключение кабелей акустических систем к кузову автомобиля может привести к возникновению сбоев в работе сабвуфера.
- Не подключайте кабели и провода к гнездам типа RCA и входным гнездам подключения акустических систем одновременно, т.к. это может привести к возникновению сбоев в работе или повреждению сабвуфера.
- При сверлении отверстия под сиденьем, в багажнике или любом другом месте автомобиля убеждайтесь в том, что с обратной стороны нет опасных компонентов (например, топливного бака, тормозного шланга или проводки). В противном случае Вы можете повредить указанные части автомобиля.
- Не подключайте провод заземления к проводам подушки безопасности, руля или тормозной системы. В противном случае может произойти несчастный случай.
- Устанавливайте сабвуфер в таком месте, где он не будет мешать управлению автомобилем и не будет опасен для пассажиров во время внезапного торможения. В противном случае водитель или пассажиры могут получить травмы.
- После подключения и установки сабвуфера убедитесь в том, что все электрическое оборудование (стоп-сигналы, сигналы поворота и стеклоочистители) работает нормально.

Перед установкой динамика или выполнением каких-либо подключений, пожалуйста, внимательно полностью прочтите эту инструкцию по эксплуатации, чтобы выполнить все действия правильно.

Для записей







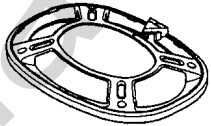
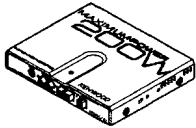

Запишите серийный номер сабвуфера, указанный на задней панели усилителя, в гарантийный талон и в строке ниже. При обращении к дилеру KENWOOD за помощью сообщайте модель и серийный сабвуфера.

Модель KFC-WDA69RC Серийный номер _____

Меры безопасности

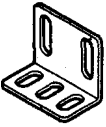
Если автомобиль будет запаркован в месте прямого солнечного света с закрытыми окнами и температура внутри салона автомобиля поднимется слишком высоко, перед включением автомагнитолы откройте окна в салоне или включите кондиционер. Не включайте автомагнитолу до тех пор, пока температура в салоне не упадет до нормального уровня.

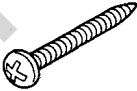
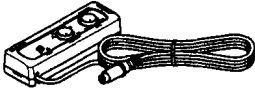
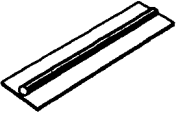
Принадлежности, поставляемые в комплекте

№	Принадлежность	Внешний вид	Кол-во	№	Принадлежность	Внешний вид	Кол-во
(1)	Динамик		2	(8)	Корзина		2
(2)	Усилитель		1	(9)	Фиксатор		8
(3)	Кабель с 10-контактным разъемом		1	(10)	Шуруп (M4 x 8)		4
(4)	Кабель подключения АС (3,5 м)		1	(11)	Скоба		2
(5)	Защитная решетка		2	(12)	Саморез (16 мм, диаметр 4 мм)		4
(6)	Саморез (35 мм, диаметр 4 мм)		8	(13)	Пульт дистанционного управления (6 м)		1
(7)	Резиновая прокладка		1	(14)	«Липучка»		1

Подключения

Для того, чтобы улучшить воспроизведение низких частот через Вашу автомагнитолу, этот сабвуфер может быть подключен, как показано на примерах ниже.

- Не подключайте этот сабвуфер (низкочастотный динамик) к другим усилителям. В противном случае усилители могут быть повреждены.

■ Примеры использования

1. Обычное подключение

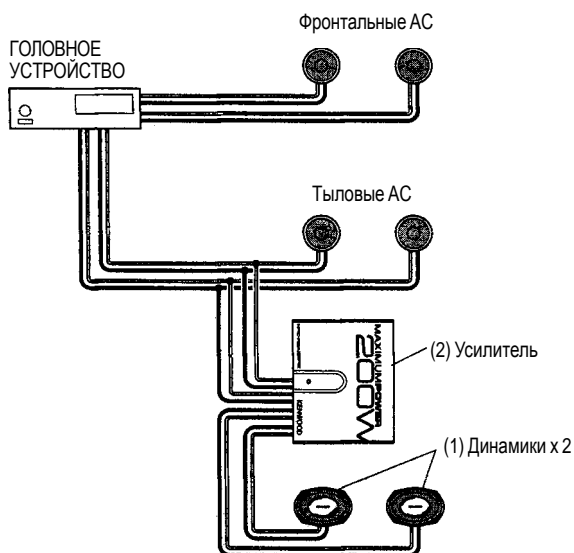

2. Подключение к головному устройству без незатухающего выхода

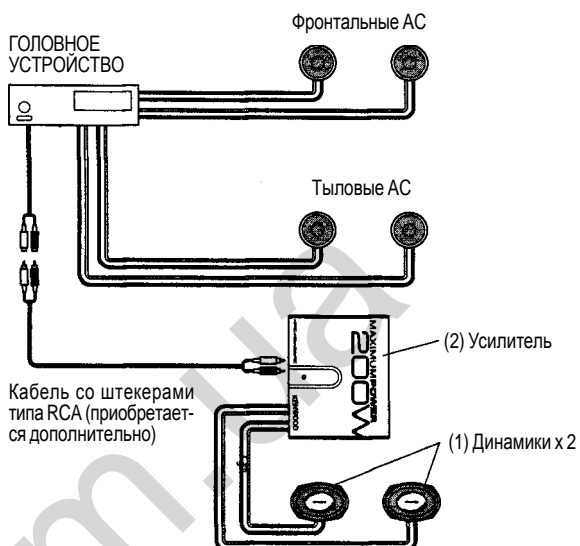

3. Подключение к дополнительному усилителю мощности

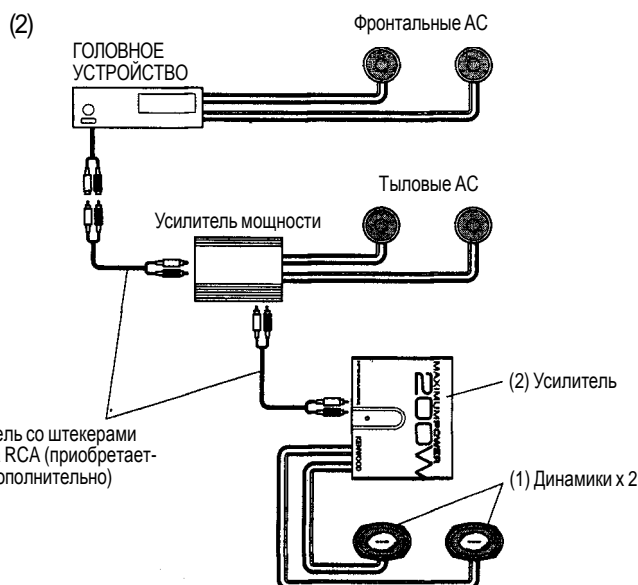
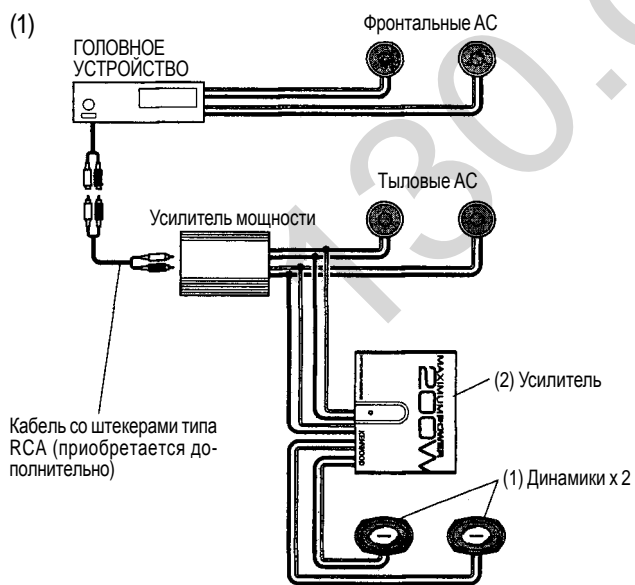

Примеры подключений

1. Обычное подключение

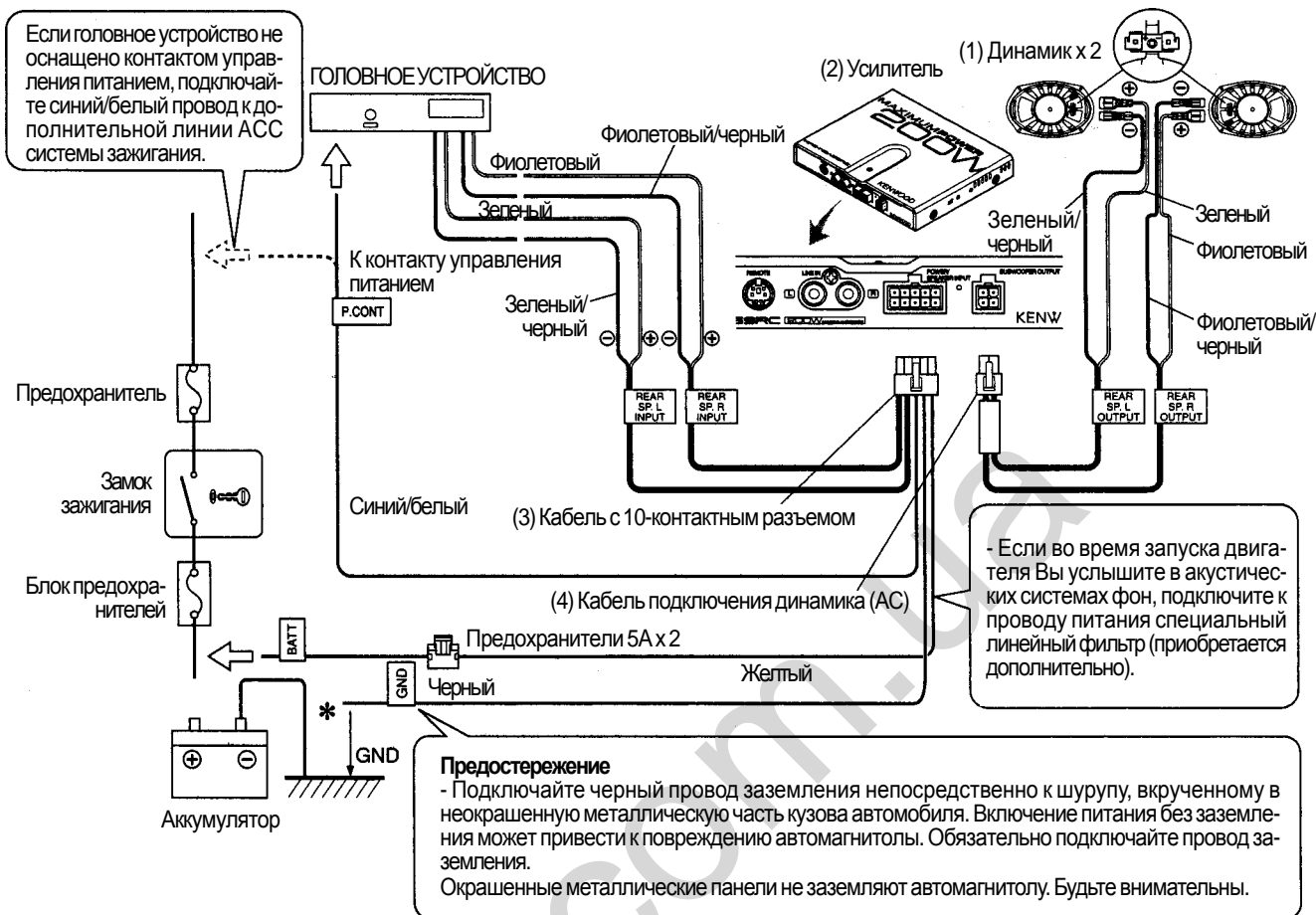

2. Подключение к дополнительному усилителю или головному устройству

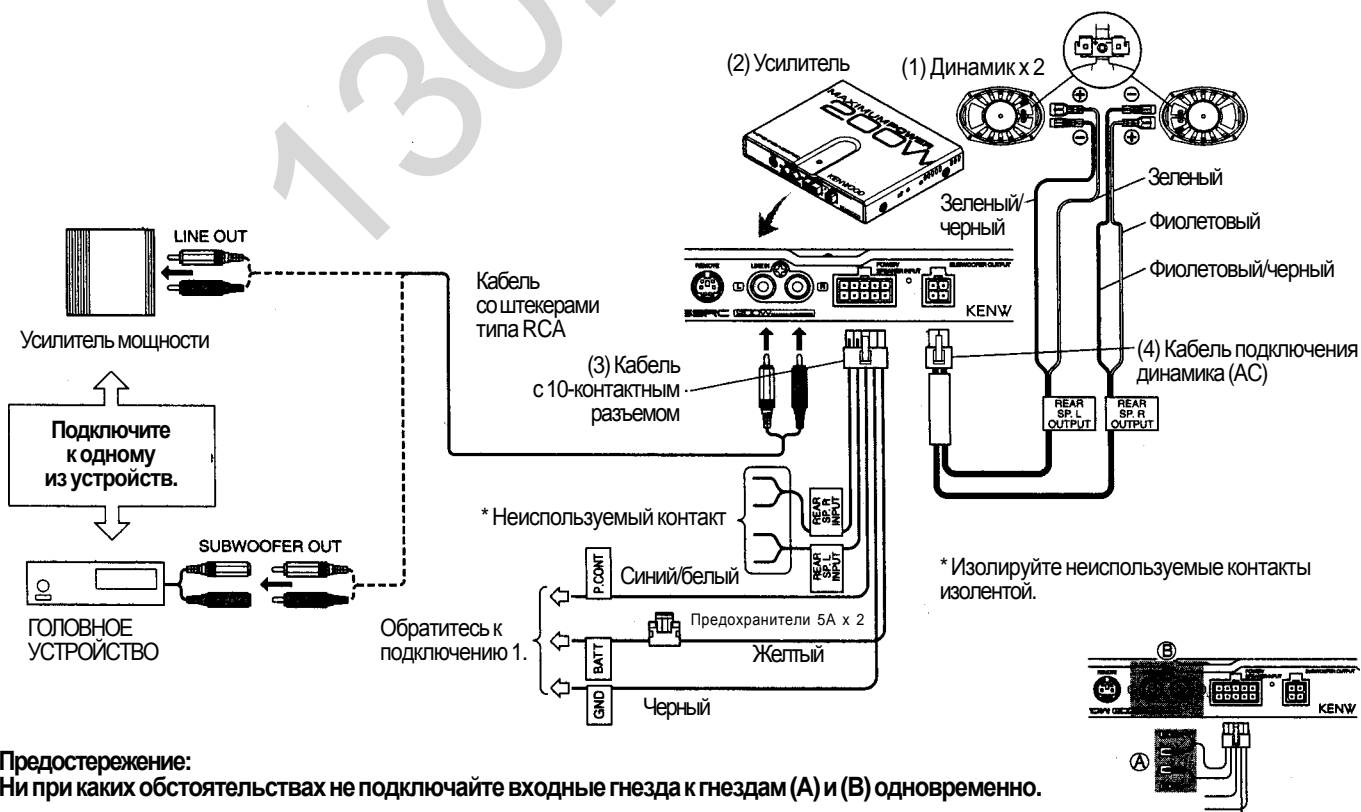

Крепление динамика

Перед креплением динамика на месте убедитесь в работоспособности динамика.

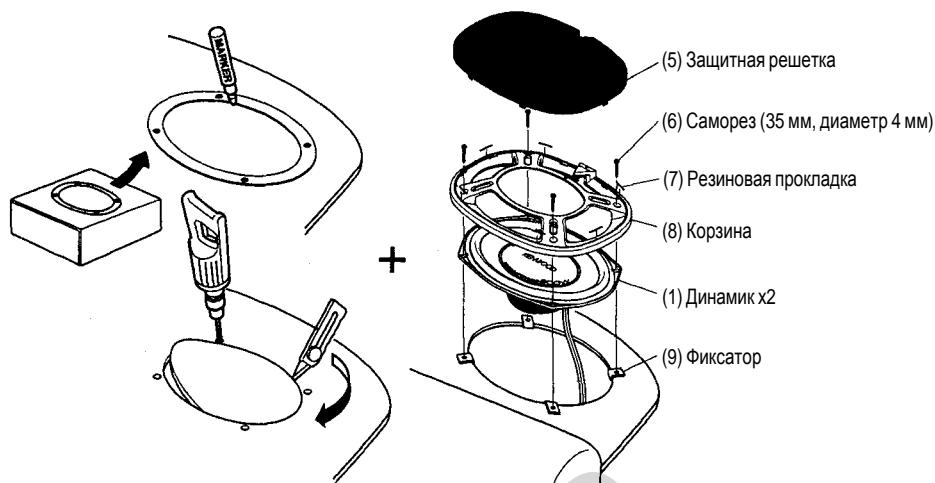
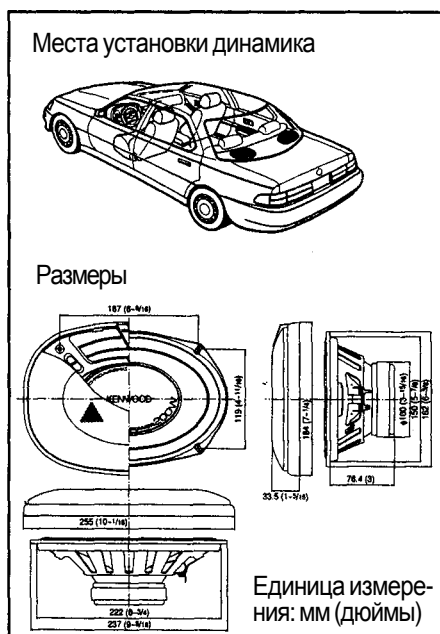

- Если задняя полка автомобиля слишком тонкая, вырежьте шаблон из более толстой деревянной панели и прикрепите динамик к этой панели.

Пример крепления усилителя

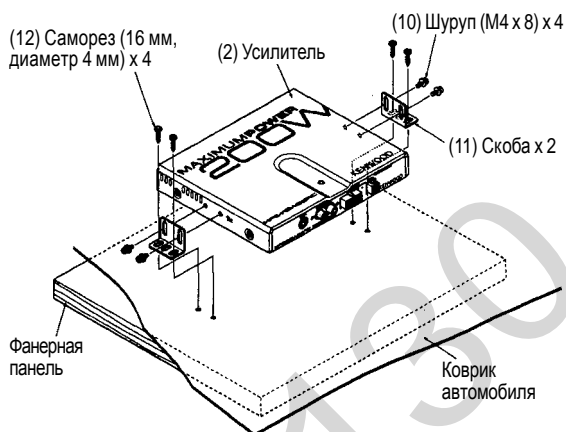

1. Подготовьте кусок фанеры и поместите ее под коврик автомобиля.
2. При помощи (10) шурупов (M4 x 8), скоб (11) и саморезов (12) прикрепите усилитель.

Убедитесь в надежности крепления.

Предостережение:

- Для рассеивания тепла вентиляционные отверстия широко открыты. Если эти отверстия будут заблокированы, внутренние компоненты усилителя перегреются и могут быть повреждены. Не блокируйте вентиляционные отверстия.
- Если во время использования тюнера диапазона AM возникают шумы, это может быть вызвано тем, что усилитель располагается вблизи антенного кабеля. В этом случае измените место установки усилителя.

Эксплуатация

■ Основные части

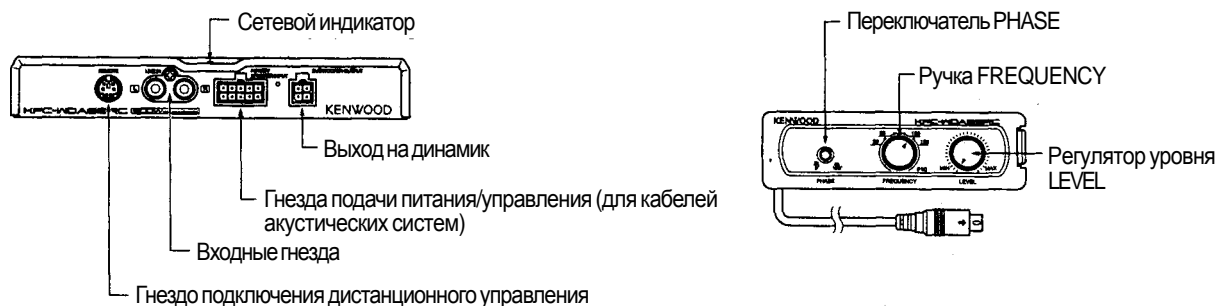

■ Сетевой индикатор

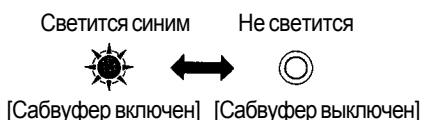

Эксплуатация

■ Замена предохранителя

Заменяйте сгоревший предохранитель на предохранитель с аналогичными характеристиками.

Извлечение: Возьмитесь за предохранитель и потяните вверх.

Установка: Аккуратно вставьте предохранитель в держатель предохранителя и до конца нажмите на предохранитель пальцем.

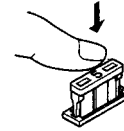
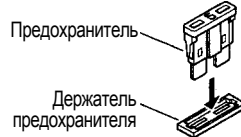
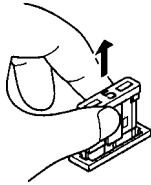

Новый предохранитель, рассчитанный на ток 5А

Предостережение: Устанавливайте предохранитель, рассчитанный на ток 5 А.

■ Основные функции

1. Установите частоту среза.

Поворотом ручки LOW PASS FREQUENCY отрегулируйте баланс звучания низких частот между тыловыми и основными динамиками.

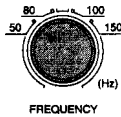

2. Отрегулируйте уровень звучания низких частот.

Поворотом ручки установите нужный уровень.

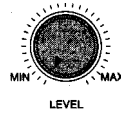

3. Отрегулируйте фазу низкочастотного сигнала.

В зависимости от положения динамика или частоты среза оттенки звучания низких частот могут варьироваться. Эти оттенки могут быть настроены изменением положения переключателя PHASE. Установите переключатель в положение, обеспечивающее нужное Вам качество звучания.

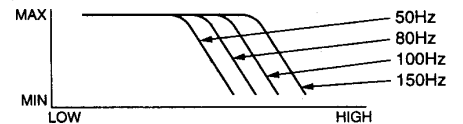

- Частота среза: Частота, с которой начинается подавление высоких частот.

- Подключение пульта дистанционного управления

(13) Пульт дистанционного управления

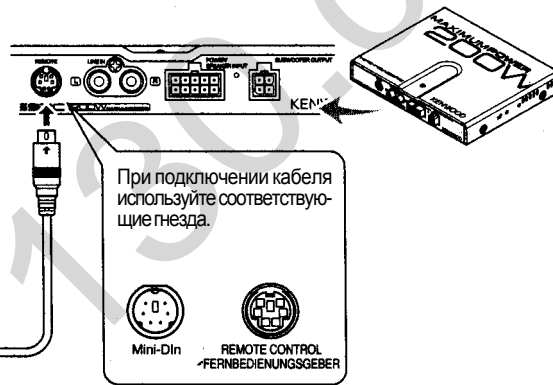
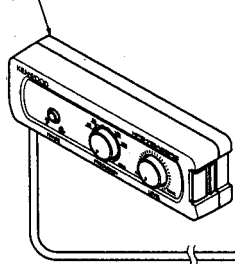

- Установка пульта дистанционного управления

Закрепите пульт дистанционного управления в автомобиле, воспользовавшись поставляемой в комплекте «липучкой».

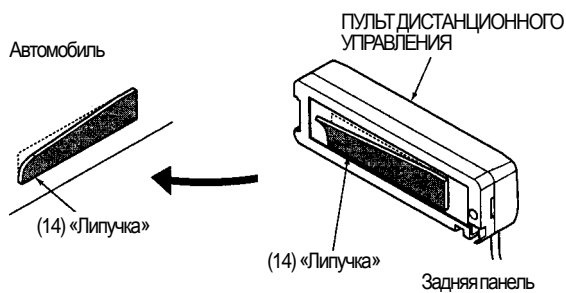

Предостережение:

Устанавливайте пульт дистанционного управления в местах, где он не будет мешать управлению автомобилем. Не устанавливайте пульт дистанционного управления в местах, подверженных воздействию прямых солнечных лучей или теплого воздуха от автомобильной «печки». Перед креплением «липучки» как следует уберите грязь с места крепления.

Возможные неисправности

Иногда Вам может показаться, что сабвуфер работает неправильно. Однако, это может быть связано с неправильным выполнением какой-либо операции. Перед тем, как обратиться в сервисный центр, проверьте следующую таблицу.

Проблема	Возможная причина	Способ устранения
Не включается питание сабвуфера (не светится индикатор POWER).	<ul style="list-style-type: none"> - Перегорел предохранитель. - Не подключен контакт подачи питания (желтый) соединительного кабеля с 10-контактным разъемом. - Не подключен контакт управления питанием (синий) соединительного кабеля с 10-контактным разъемом. - Кабель с 10-контактным разъемом не подключен полностью. - Не подключен контакт заземления (черный) соединительного кабеля с 10-контактным разъемом. - Отключен провод от отрицательной (-) клеммы аккумулятора. 	<ul style="list-style-type: none"> - Проверьте полярность (+)/(-) сетевого кабеля (кабеля подачи питания) и убедитесь в отсутствии короткого замыкания. После этого замените предохранитель на новый предохранитель с аналогичными характеристиками. - В соответствии с примером, приведенным на странице 5, правильно выполните подключение. - В соответствии с примером, приведенным на странице 5, правильно выполните подключение кабеля. - Проверьте подключение всех кабелей, а затем подключите провод (-) к аккумулятору. - Вставьте разъем до конца. - Прикрутите контакт заземления к металлической (но не окрашенной) части кузова автомобиля. - Проверьте подключение всех кабелей, а затем подключите провод (-) к аккумулятору.
Нет звука.	<ul style="list-style-type: none"> - На головном устройстве (магнитоле) включен аттенуатор. - Регулятор уровня LEVEL установлен в минимальное положение (MIN). - Неправильно подключены кабели подключения акустических систем. - Ненадежно выполнено подключение кабелей. 	<ul style="list-style-type: none"> - Выключите аттенуатор. - Установите оптимальный уровень громкости. - В соответствии с примером, приведенным на странице 5, правильно выполните подключение кабелей. - Вставляйте штекеры в гнезда до конца.
Плохое качество звука (искажения звука).	<ul style="list-style-type: none"> - Регулятор уровня LEVEL установлен в максимальное положение (MAX). 	<ul style="list-style-type: none"> - Установите оптимальный уровень громкости.
Невозможно управление сабвуфером с пульта ДУ.	<ul style="list-style-type: none"> - Не подключен провод дистанционного управления. 	<ul style="list-style-type: none"> - Подключите провод дистанционного управления к гнезду дистанционного управления.
Неестественное звучание.	<ul style="list-style-type: none"> - Не соблюдена полярность подключения (+ и -) кабелей акустических систем. - Плохо подключен контакт заземления (черный) соединительного кабеля с 10-контактным разъемом. - Неправильно отрегулирован баланс звучания фронтальных или тыловых акустических систем. 	<ul style="list-style-type: none"> - Правильно выполните подключение кабелей в соответствии с примером, приведенным на странице 5. - Прикрутите контакт заземления к металлической (но не окрашенной) части кузова автомобиля. - Отрегулируйте баланс звучания, установив переключатель PHASE в положение 0° или 180°.

Технические характеристики

Предупреждение: Дизайн и технические характеристики могут быть изменены без предварительного уведомления.

[Секция усилителя]

Максимальная выходная мощность	200 Вт
Диапазон воспроизводимых частот	30 - 150 Гц
Соотношение сигнал/шум	85 дБ
Частоты среза низкочастотного фильтра	50 Гц, 80 Гц, 100 Гц, 150 Гц
Фаза	0°, 180°
Чувствительность/входное сопротивление входа RCA	210 мВ/10 кОм
Чувствительность/входное сопротивление выхода на динамик	4,2 В/1 кОм
Напряжение питания	DC 14,4 В (диапазон допустимых значений 10,5 - 16 В)
Максимальный ток потребления	10 А
Предохранители	5 А x 2
Внешние размеры	195 x 30 x 155 мм
Вес	800 г

[Секция динамика]

Максимальная входная мощность	200 Вт
Сопротивление	1,5 Ом
Низкочастотный динамик	153 x 229 мм, конический
Внешние размеры	255 x 184 x 110,4 мм

[Секция усилителя]+[Динамик]

Вес	4,0 кг
-----	--------