



ТЕЛЕФОНЫ

0 (800) 800 130  
(050) 462 0 130  
(063) 462 0 130  
(067) 462 0 130

130  
COM.UA

Интернет-магазин  
автотоваров



SKYPE

km-130

**АВТОМАГНИТОЛЫ** — Магнитолы • Медиа-ресиверы и станции • Штатные магнитолы • CD/DVD чейнджеры • FM-модуляторы/USB адаптеры • Flash память • Переходные рамки и разъемы • Антенны • Аксессуары | **АВТОЗВУК** — Акустика • Усилители • Сабвуферы • Процессоры • Кроссоверы • Наушники • Аксессуары | **БОРТОВЫЕ КОМПЬЮТЕРЫ** — Универсальные компьютеры • Модельные компьютеры • Аксессуары | **GPS НАВИГАТОРЫ** — Портативные GPS • Встраиваемые GPS • GPS модули • GPS трекеры • Антенны для GPS навигаторов • Аксессуары | **ВИДЕОУСТРОЙСТВА** — Видеорегистраторы • Телевизоры и мониторы • Автомобильные ТВ тюнеры • Камеры • Видеомодули • Транскодеры • Автомобильные ТВ антенны • Аксессуары | **ОХРАННЫЕ СИСТЕМЫ** — Автосигнализации • Мотосигнализации • Механические блокираторы • Имобилайзеры • Датчики • Аксессуары | **ОПТИКА И СВЕТ** — Ксенон • Биксенон • Лампы • Светодиоды • Стробоскопы • Оптика и фары • Омыватели фар • Датчики света, дождя • Аксессуары | **ПАРКТРОНИКИ И ЗЕРКАЛА** — Задние парктроники • Передние парктроники • Комбинированные парктроники • Зеркала заднего вида • Аксессуары | **ПОДОГРЕВ И ОХЛАЖДЕНИЕ** — Подогревы сидений • Подогревы зеркал • Подогревы дворников • Подогревы двигателей • Автохолодильники • Автокондиционеры • Аксессуары | **ТЮНИНГ** — Виброизоляция • Шумоизоляция • Тонировочная пленка • Аксессуары | **АВТОАКСЕССУАРЫ** — Радар-детекторы • Громкая связь Bluetooth • Стеклоподъемники • Компрессоры • Звуковые сигналы, СГУ • Измерительные приборы • Автопылесосы • Автокресла • Разное | **МОНТАЖНОЕ ОБОРУДОВАНИЕ** — Установочные комплекты • Обивочные материалы • Декоративные решетки • Фазоинверторы • Кабель и провод • Инструменты • Разное | **ПИТАНИЕ** — Аккумуляторы • Преобразователи • Пуско-зарядные устройства • Конденсаторы • Аксессуары | **МОРСКАЯ ЭЛЕКТРОНИКА И ЗВУК** — Морские магнитолы • Морская акустика • Морские сабвуферы • Морские усилители • Аксессуары | **АВТОХИМИЯ И КОСМЕТИКА** — Присадки • Жидкости омывателя • Средства по уходу • Полироли • Ароматизаторы • Клеи и герметики | **ЖИДКОСТИ И МАСЛА** — Моторные масла • Трансмиссионные масла • Тормозные жидкости • Антифризы • Технические смазки



В магазине «130» вы найдете и сможете купить в Киеве с доставкой по городу и Украине практически все для вашего автомобиля. Наши опытные консультанты предоставят вам исчерпывающую информацию и помогут подобрать именно то, что вы ищете. Ждем вас по адресу

<https://130.com.ua>



# РУКОВОДСТВО ПО УСТАНОВКЕ

Club 34F

Club 44F

Club 54F

Club 64FSL

Club 644F

Club 864F

Club 964M

Club 64

Club 64SQ

Club 194T

Club 64CSQ

Club 64C

Club 64CTP

Автотовары «130»

# Club 34F

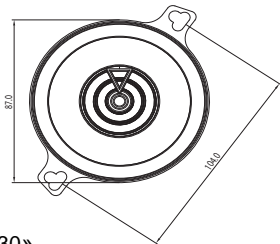
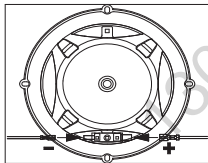
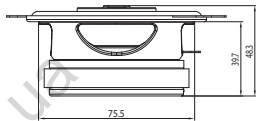

Автотовары «130»

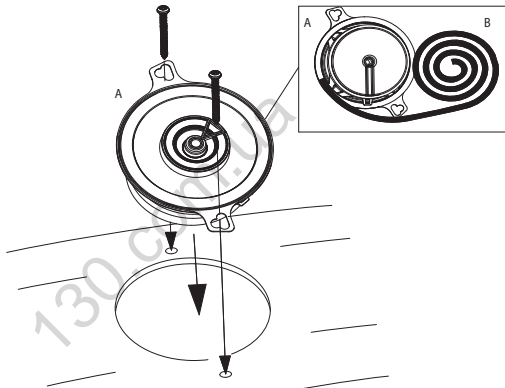
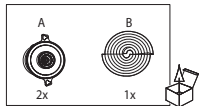

Автотовары «130»

## Технические Характеристики

- Тип: 2-полосные акустические системы 3-1/2" (87 мм)
- Мощность: 25 Вт RMS, 75 Вт пик
- Чувствительность (при 2,83 В/м): 89 дБ
- Частотный диапазон: 90 Гц – 20 кГц
- Номинальный импеданс: 3,0 Ом

## Параметры Тила-Смолла

- BL (Tm): 2,873
- DCR (ohms): 2,26
- Mms (g): 3,723
- Sd (cm<sup>2</sup>): 44,18
- Cms (µm/N): 0,491
- Vas (l): 1,3574
- Fs (Hz): 117,7
- Qes: 0,755
- Qms: 7,777
- Qts: 0,688
- Crossover Point: 4kHz

# Club 44F

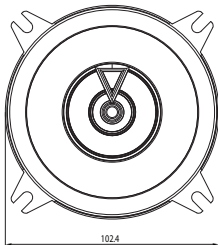
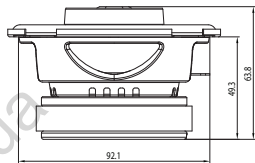
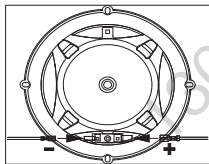

Автотовары «130»

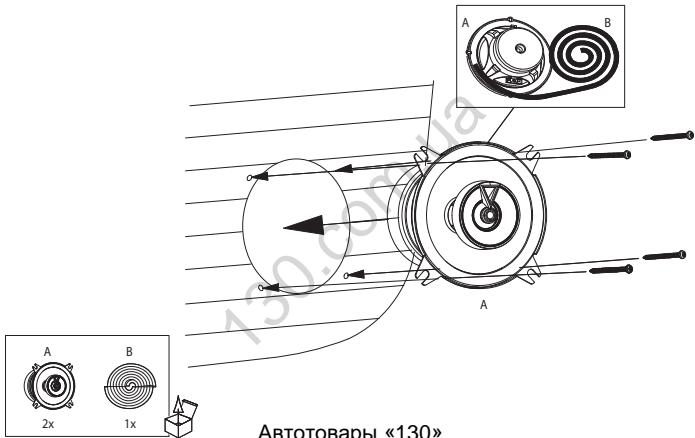

Автотовары «130»

## Технические Характеристики

- Тип: 2-полосные акустические системы 4" (100 мм)
- Мощность: 35 Вт RMS, 105 Вт пик
- Чувствительность (при 2,83 В): 90 дБ
- Частотный диапазон: 75 Гц – 20 кГц
- Номинальный импеданс: 3,0 Ом

## Параметры Тилля-Смолла

- BL (Tm): 3,783
- DCR (ohms): 2,46
- Mms (g): 6,608
- Sd (cm<sup>2</sup>): 63,62
- Cms (µm/N): 0,750
- Vas (l): 4,2937
- Fs (Hz): 71,5
- Qes: 0,510
- Qms: 6,495
- Qts: 0,473
- Crossover Point: 3kHz



# Club 54F

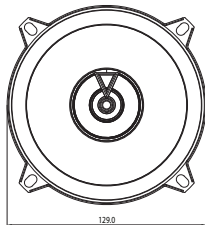
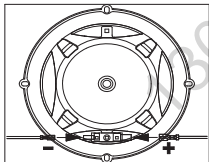
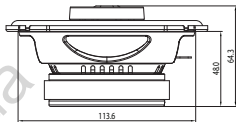

Автотовары «130»

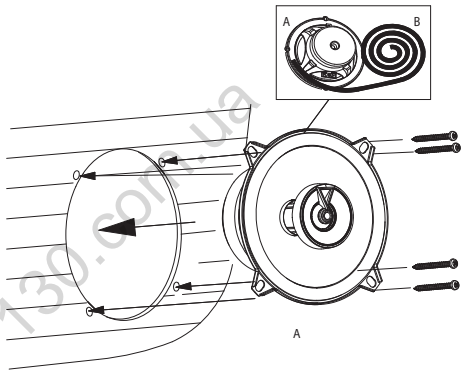
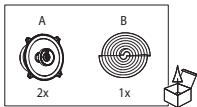

Автотовары «130»

## Технические Характеристики

- Тип: 2-полосные акустические системы 5-1/4" (130 мм)
- Мощность: 45 Вт RMS, 135 Вт пик
- Чувствительность (при 2,83 В): 91 дБ
- Частотный диапазон: 75 Гц – 20 кГц
- Номинальный импеданс: 3,0 Ом

## Параметры Тиля-Смолла

- BL (Tm): 3,563
- DCR (ohms): 2,24
- Mms (g): 9,484
- Sd (cm<sup>2</sup>): 103,87
- Cms (µm/N): 0,274
- Vas (l): 4,1850
- Fs (Hz): 98,7
- Qes: 1,036
- Qms: 8,608
- Qts: 0,925
- Crossover Point: 3kHz

# Club 64FSL

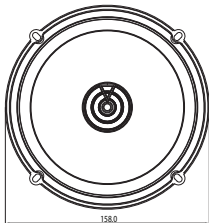
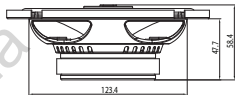
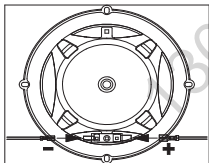

Автотовары «130»

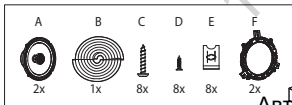
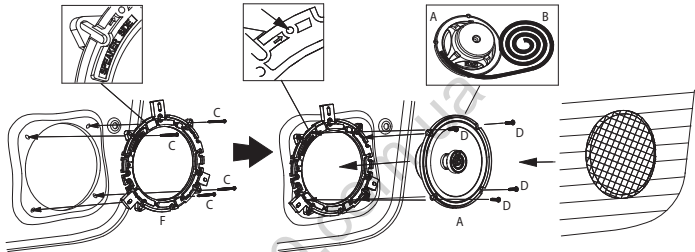

Автотовары «130»

## Технические Характеристики

- Тип: 2-полосные акустические системы с уменьшенной монтажной глубиной 6-1/2" (160 мм)
- Мощность: 55 Вт RMS, 165 Вт пик
- Чувствительность (при 2,83 В): 92 дБ
- Частотный диапазон: 55 Гц – 20 кГц
- Номинальный импеданс: 3,0 Ом

## Параметры Тила-Смолла

- BL (Tm): 3,739
- DCR (ohms): 2,41
- Mms (g): 9,934
- Sd (cm<sup>2</sup>): 122,72
- Cms (µm/N): 0,278
- Vas (l): 5,9287
- Fs (Hz): 95,7
- Qes: 1,032
- Qms: 11,357
- Qts: 0,946
- Crossover Point: 4kHz

# Club 644F

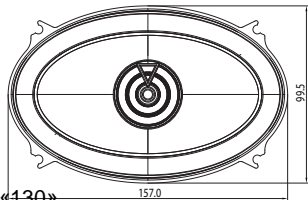
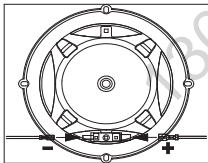
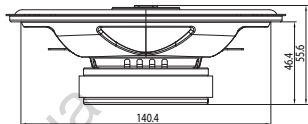

Автотовары «130»

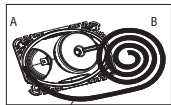
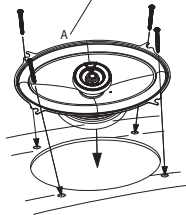
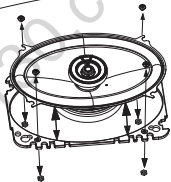
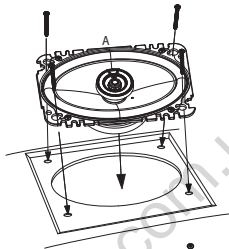
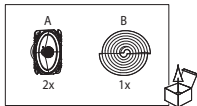

Автотовары «130»



## Технические Характеристики

- Тип: 2-полосные акустические системы 4" x 6" (100 мм x 152 мм)
- Мощность: 40 Вт RMS, 120 Вт пик
- Чувствительность (при 2,83 В): 92 дБ
- Частотный диапазон: 75 Гц – 20 кГц
- Номинальный импеданс: 3,0 Ом

## Параметры Тиля-Смолла

- BL (Tm): 3,296
- DCR (ohms): 2,5
- Mms (g): 7,86
- Sd (cm<sup>2</sup>): 86,59
- Cms (µm/N): 0,245
- Vas (l): 2,5977
- Fs (Hz): 114,7
- Qes: 1,303
- Qms: 12,752
- Qts: 1,182
- Crossover Point: 3kHz

# Club 864F

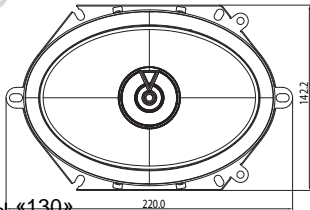
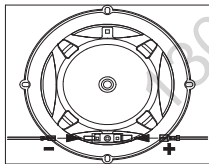
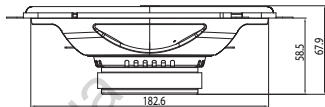

Автотовары «130»

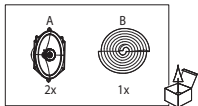
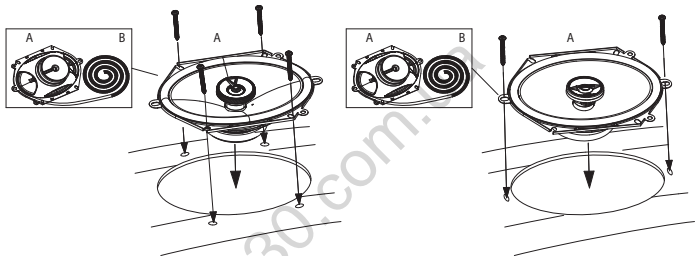

Автотовары «130»

## Технические Характеристики

- Тип: 2-полосные акустические системы 6" x 8" (152 мм x 203 мм)
- Мощность: 60 Вт RMS, 180 Вт пик
- Чувствительность (при 2,83 В): 93 дБ
- Частотный диапазон: 65 Гц – 20 кГц
- Номинальный импеданс: 3,0 Ом

## Параметры Тила-Смолла

- BL (Tm): 3,785
- DCR (ohms): 2,39
- Mms (g): 17,718
- Sd (cm<sup>2</sup>): 165,13
- Cms (µm/N): 0,336
- Vas (l): 12,9798
- Fs (Hz): 65,2
- Qes: 1,210
- Qms: 14,592
- Qts: 1,118
- Crossover Point: 3,5kHz

# Club 964M

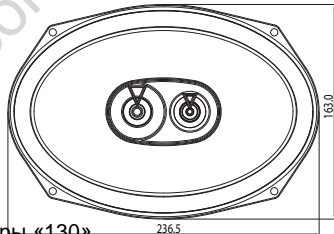
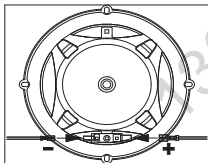
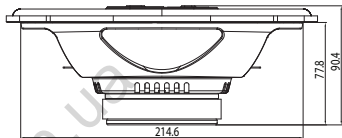

Автотовары «130»

236.5

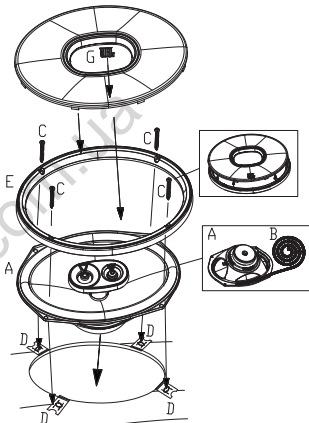
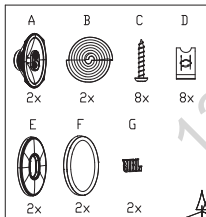

Автотовары «130»

## Технические Характеристики

- Тип: 3-полосные акустические системы 6" x 9" (152 мм x 230 мм)
- Мощность: 85 Вт RMS, 255 Вт пик
- Чувствительность (при 2,83 В): 93 дБ
- Частотный диапазон: 50 кГц – 20 кГц
- Номинальный импеданс: 3,0 Ом

## Параметры Тила-Смолла

- BL (Tm): 4,063
- DCR (ohms): 2,63
- Mms (g): 23,163
- Sd (cm<sup>2</sup>): 226,98
- Cms (µm/N): 0,337
- Vas (l): 24,5866
- Fs (Hz): 56,9
- Qes: 1,321
- Qms: 11,751
- Qts: 1,188
- Crossover Point: 3kHz

# Club 64

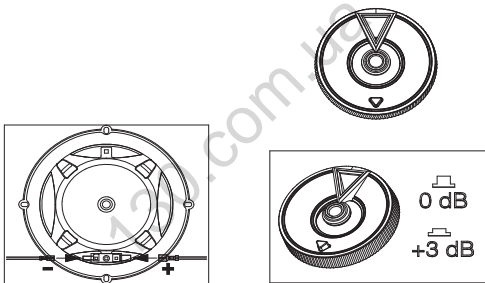

Автотовары «130»



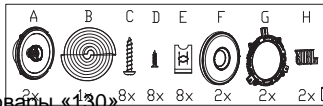
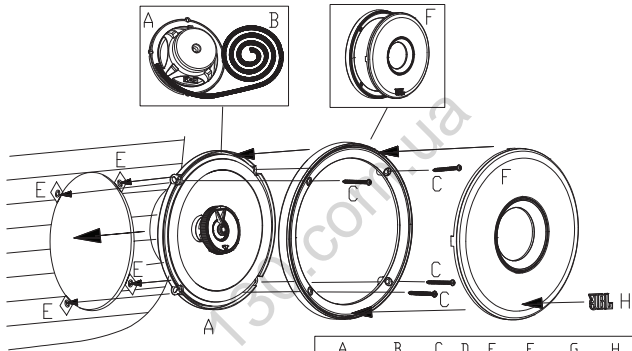

АВТОТОВАРЫ «130»



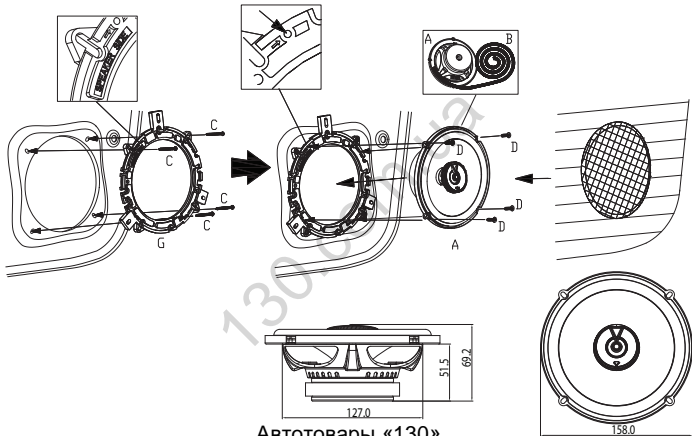

Автотовары «130»

## Технические Характеристики

- Тип: 2-полосные акустические системы 6-1/2" (160 мм) с расширенными возможностями настройки
- Мощность: 60 Вт RMS, 180 Вт пик
- Чувствительность (при 2,83 В): 93 дБ
- Частотный диапазон: 48 Гц – 21 кГц
- Номинальный импеданс: 3,0 Ом

## Параметры Тила-Смолла

- BL (Tm): 3,632
- DCR (ohms): 2,36
- Mms (g): 13,758
- Sd (cm<sup>2</sup>): 132,73
- Cms (µm/N): 0,378
- Vas (l): 9,4253
- Fs (Hz): 69,8
- Qes: 1,080
- Qms: 10,655
- Qts: 0,980
- Crossover Point: 3,5kHz

# Club 64SQ

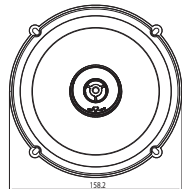
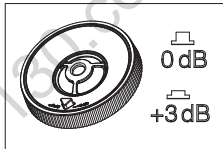
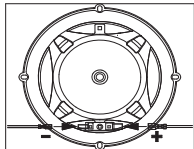
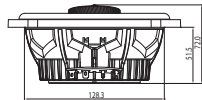

Автотовары «130»

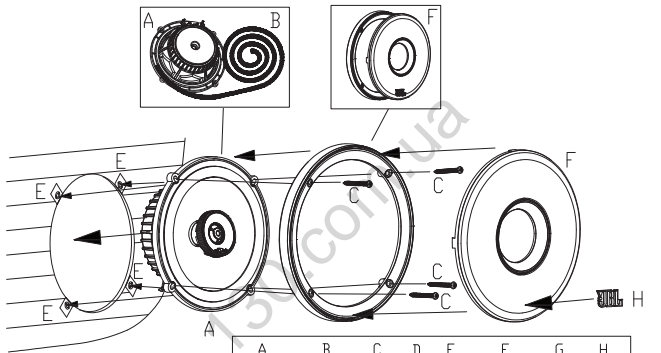

A	B	C	D	E	F	G	H
2x	1x	8x	8x	8x	2x	2x	2x

Автотовары «130»



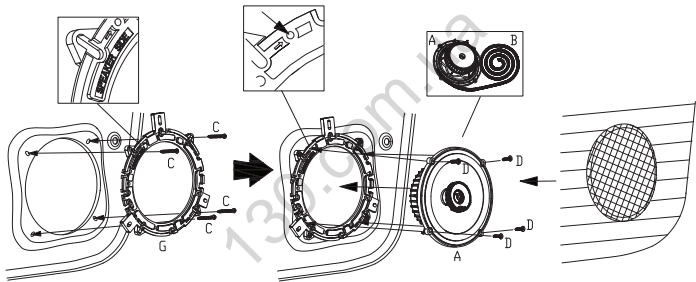

Автотовары «130»

## Технические Характеристики

- Тип: 6-1/2" (160 мм) 2-полосный автомобильный динамик, разработанный для передачи звука превосходного качества.
- Мощность: 75 Вт RMS, 225 Вт пик
- Чувствительность (при 2,83 В): 93 дБ
- Частотный диапазон: 48 Гц – 21 кГц
- Номинальный импеданс: 3,0 Ом

## Параметры Тилля-Смолла

- BL (Tm): 3.748
- DCR (ohms): 2.12
- Mms (g): 12.273
- Sd (cm<sup>2</sup>): 132.73
- Cms (µm/N): 0.530
- Vas (l): 13.2162
- Fs (Hz): 62.4
- Qes: 0.724
- Qms: 9.037
- Qts: 0.671
- Crossover Point: 5 kHz

# Club 194T

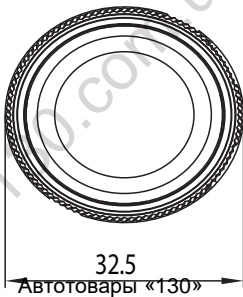
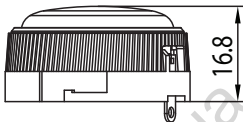



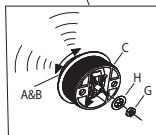
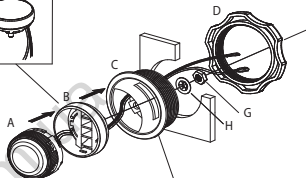
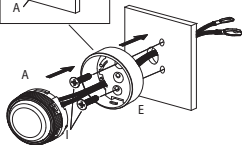
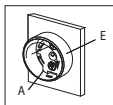

Автотовары «130»



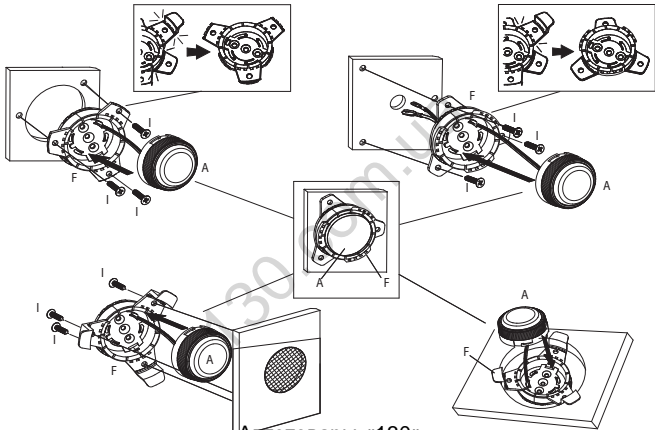

Автовары «130»

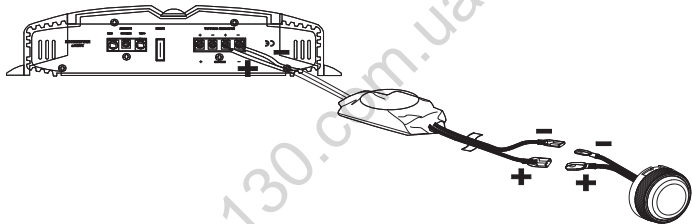

Автотовары «130»

## Технические Характеристики

- Тип: Купольный ВЧ-динамик 3/4" (19 мм)
- Мощность: 50 Вт RMS, 150 Вт пик
- Чувствительность (при 2,83 В): 92 дБ
- Частотный диапазон: 3 кГц – 20 кГц
- Номинальный импеданс: 3,0 Ом

130.com.ua

# Club 64CSQ

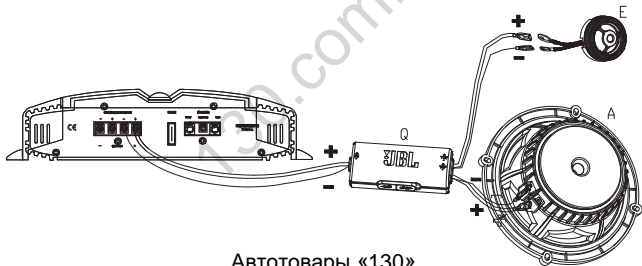
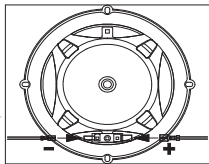

Автотовары «130»

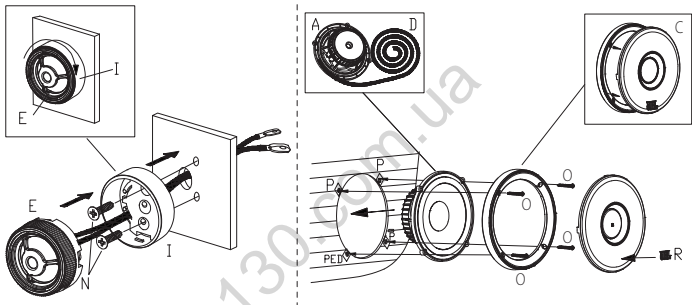

Автотовары «130»



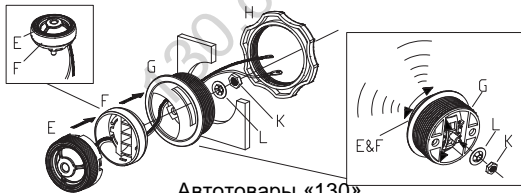
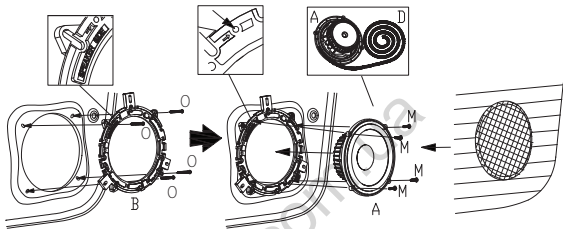

Автотовары «130»

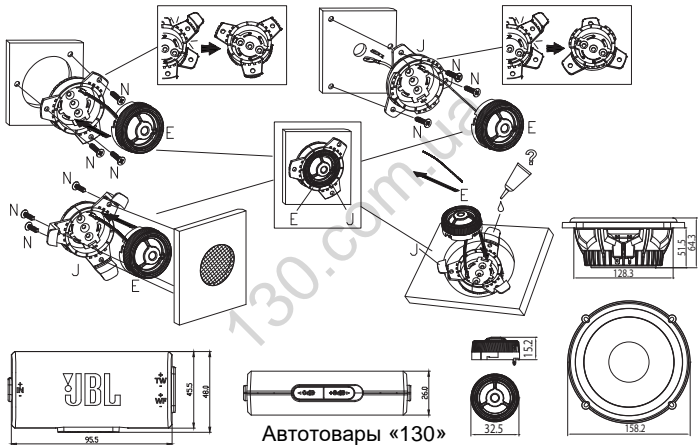

Автотовары «130»



## Технические Характеристики

- Тип: 6-1/2" (160 мм) 2-полосная компонентная акустическая система, разработанная для передачи звука превосходного качества.
- Мощность: 95 Вт RMS, 285 Вт пик
- Чувствительность (при 2,83 В): 93 дБ
- Частотный диапазон: 48 Гц – 21 кГц
- Номинальный импеданс: 3,0 Ом

## Параметры Тила-Смолла

- BL (Tm): 3.776
- DCR (ohms): 2.09
- Mms (g): 13.238
- Sd (cm<sup>2</sup>): 132.73
- Cms (µm/N): 0.536
- Vas (l): 13.3648
- Fs (Hz): 59.7
- Qes: 0.728
- Qms: 8.315
- Qts: 0.670
- Crossover Point: 5 kHz

# Club 64C

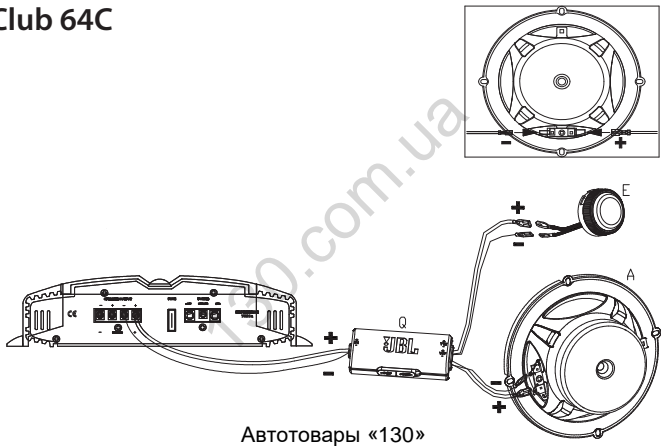

Автотовары «130»

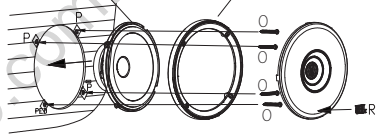
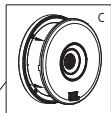
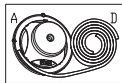
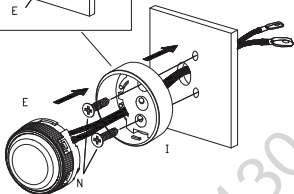
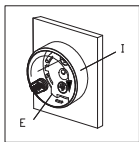

Автотовары «130»



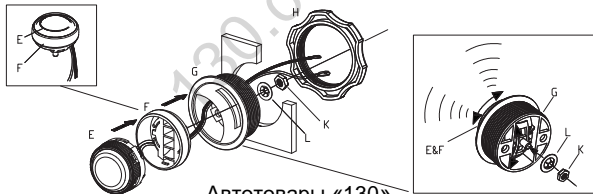
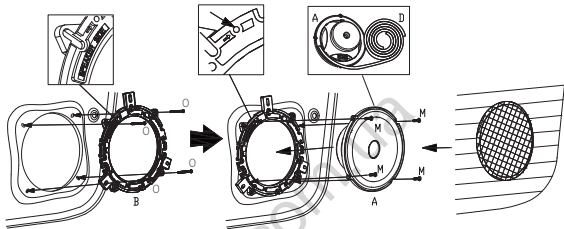

Автотовары «130»

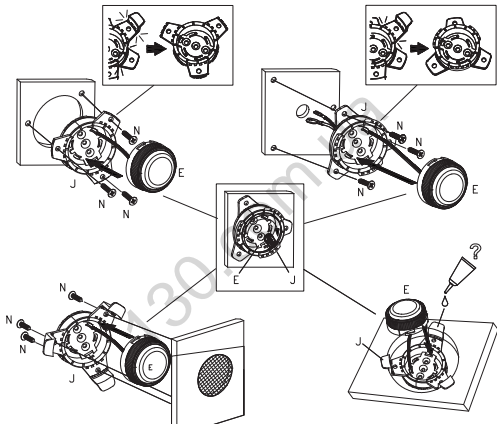

Автотовары «130»

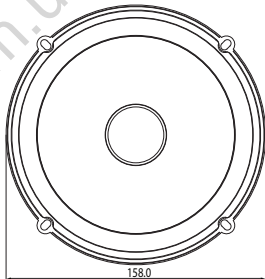
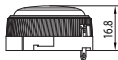
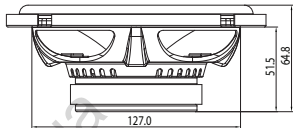
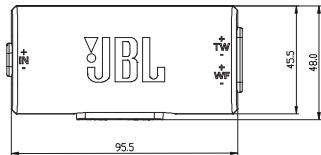

Автотовары «130»

## Технические Характеристики

- Тип: 2-полосные компонентные акустические системы 6-1/2" (160 мм)
- Мощность: 70 Вт RMS, 210 Вт пик
- Чувствительность (при 2,83 В): 92 дБ
- Частотный диапазон: 55 Гц – 20 кГц
- Номинальный импеданс: 3,0 Ом

## Параметры Тила-Смолла

- BL (Tm): 3,635
- DCR (ohms): 2,37
- Mms (g): 14,409
- Sd (cm<sup>2</sup>): 132,73
- Cms (µm/N): 0,257
- Vas (l): 6,4107
- Fs (Hz): 82,7
- Qes: 1,340
- Qms: 10,965
- Qts: 1,194
- Crossover Point: 5,5kHz

# Club 64CTP

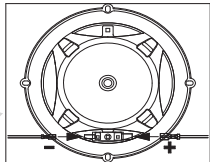

Автотовары «130»



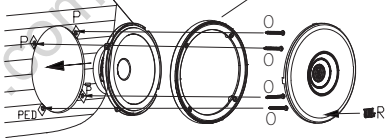
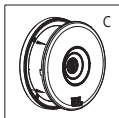
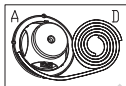
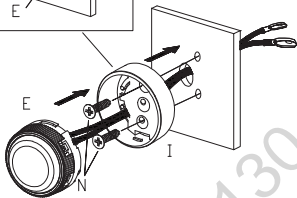
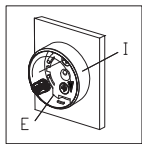

A	B	C	D	E	F	G	H	I	J	K	L	M	N	O	P	Q	R	S	T	U	V	W	X	Y	Z
2x	2x	2x	1x	2x	2x	2x	2x	2x	2x	2x	2x	8x	6x	8x	8x	2x	8x	2x	2x	2x	2x	2x	4x	2x	2x

Автотовары «130»



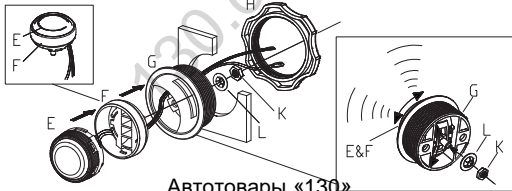
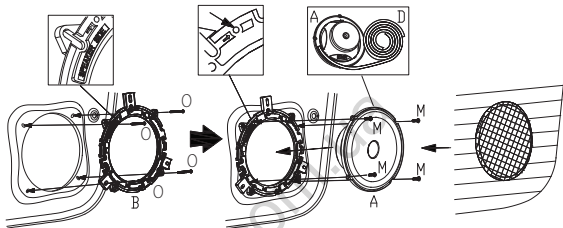

Автотовары «130»

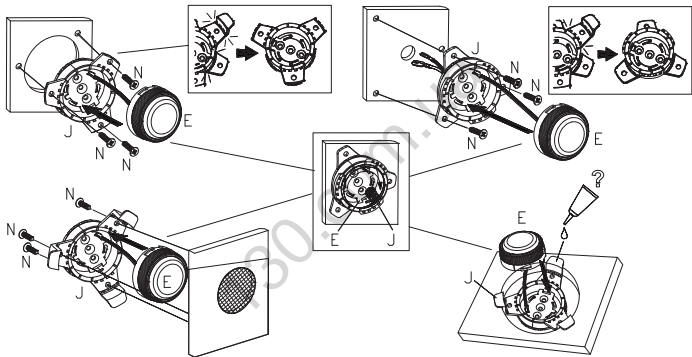

Автотовары «130»

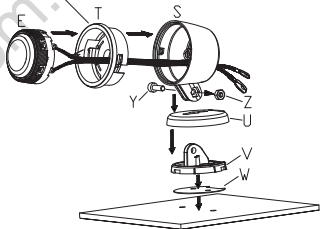
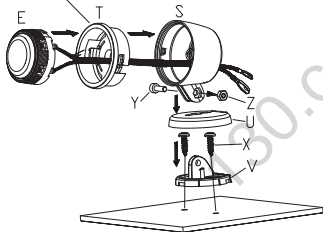

Автотовары «130»

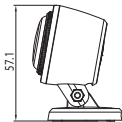
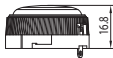
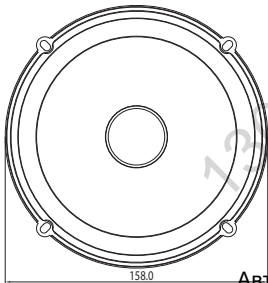
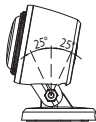
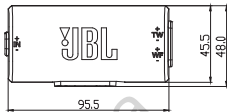
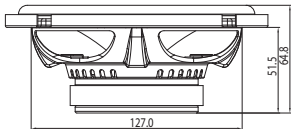

Автотовары «130»

## Технические Характеристики

- Тип: 2-полосные компонентные акустические системы 6-1/2" (160 мм) с конструкцией Tweeter Pod
- Мощность: 70 Вт RMS, 210 Вт пик
- Чувствительность (при 2,83 В): 92 дБ
- Частотный диапазон: 55 Гц – 20 кГц
- Номинальный импеданс: 3,0 Ом

## Параметры Тила-Смолла

- BL (Tm): 3,635
- DCR (ohms): 2,37
- Mms (g): 14,409
- Sd (cm<sup>2</sup>): 132,73
- Cms (µm/N): 0,257
- Vas (l): 6,4107
- Fs (Hz): 82,7
- Qes: 1,340
- Qms: 10,965
- Qts: 1,194
- Crossover Point: 5,5kHz



HARMAN International Industries,  
Incorporated  
8500 Balboa Boulevard, Northridge,  
CA 91329 USA

© 2023 HARMAN International  
Industries, Incorporated. Все

права защищены. JBL – это торговая марка компании HARMAN International Industries Incorporated, зарегистрированной в США и других странах.

Функции, характеристики и внешний вид могут изменяться без предварительного уведомления.

**Автотовары «130»**