



ТЕЛЕФОНЫ

(044) 338-0-130  
(050) 332-0-130  
(063) 577-0-130  
(067) 353-0-130

130  
COM.UA

Интернет-магазин  
автотоваров



SKYPE  
km-130

**АВТОМАГНИТОЛЫ** — Магнитолы • Медиа-ресиверы и станции • Штатные магнитолы • CD/DVD чейнджеры • FM-модуляторы/USB адаптеры • Flash память • Переходные рамки и разъемы • Антенны • Аксессуары | **АВТОЗВУК** — Акустика • Усилители • Сабвуферы • Процессоры • Кроссоверы • Наушники • Аксессуары | **БОРТОВЫЕ КОМПЬЮТЕРЫ** — Универсальные компьютеры • Модельные компьютеры • Аксессуары | **GPS НАВИГАТОРЫ** — Портативные GPS • Встраиваемые GPS • GPS модули • GPS трекеры • Антенны для GPS навигаторов • Аксессуары | **ВИДЕОУСТРОЙСТВА** — Видеорегистраторы • Телевизоры и мониторы • Автомобильные ТВ тюнеры • Камеры • Видеомодули • Транскодеры • Автомобильные ТВ антенны • Аксессуары | **ОХРАННЫЕ СИСТЕМЫ** — Автосигнализации • Мотосигнализации • Механические блокираторы • Имобилайзеры • Датчики • Аксессуары | **ОПТИКА И СВЕТ** — Ксенон • Биксенон • Лампы • Светодиоды • Стробоскопы • Оптика и фары • Омыватели фар • Датчики света, дождя • Аксессуары | **ПАРКТРОНИКИ И ЗЕРКАЛА** — Задние парктроники • Передние парктроники • Комбинированные парктроники • Зеркала заднего вида • Аксессуары | **ПОДОГРЕВ И ОХЛАЖДЕНИЕ** — Подогревы сидений • Подогревы зеркал • Подогревы дворников • Подогревы двигателей • Автохолодильники • Автокондиционеры • Аксессуары | **ТЮНИНГ** — Виброизоляция • Шумоизоляция • Тонировочная пленка • Аксессуары | **АВТОАКСЕССУАРЫ** — Радар-детекторы • Громкая связь Bluetooth • Стеклоподъемники • Компрессоры • Звуковые сигналы, СГУ • Измерительные приборы • Автопылесосы • Автокресла • Разное | **МОНТАЖНОЕ ОБОРУДОВАНИЕ** — Установочные комплекты • Обивочные материалы • Декоративные решетки • Фазоинверторы • Кабель и провод • Инструменты • Разное | **ПИТАНИЕ** — Аккумуляторы • Преобразователи • Пуско-зарядные устройства • Конденсаторы • Аксессуары | **МОРСКАЯ ЭЛЕКТРОНИКА И ЗВУК** — Морские магнитолы • Морская акустика • Морские сабвуферы • Морские усилители • Аксессуары | **АВТОХИМИЯ И КОСМЕТИКА** — Присадки • Жидкости омывателя • Средства по уходу • Полироли • Ароматизаторы • Клеи и герметики | **ЖИДКОСТИ И МАСЛА** — Моторные масла • Трансмиссионные масла • Тормозные жидкости • Антифризы • Технические смазки



В магазине «130» вы найдете и сможете купить в Киеве с доставкой по городу и Украине практически все для вашего автомобиля. Наши опытные консультанты предоставят вам исчерпывающую информацию и помогут подобрать именно то, что вы ищете. Ждем вас по адресу

<http://130.com.ua>



×áéí äæð ãèñêî â

# DHA-S690

**MP3 AAC**



Ðóêî âî äñò âî î î ýêîî éóàò àèèè

Éíôíðíàèèý î ñàðáèñííúð óáíððàð ãññòóííà íà ñàèòá [www.alpine.ru](http://www.alpine.ru)

Ï î æéóéñò à, î çí àêî ì ùò àññ ñ àáí í ùì ðóêîî âî äñò âî î î àðáá í à-àêî î ýêîî éóàò àèèè àî î àðàò à.

# Ñi aãðæái èá



## Ì ÁÐÚ Ì ÐÁÁÌ ÑŎÌ ÐÌ ÁÉ Í ÑÒÈ

Ì ÁÐÚ Ì ÐÁÁÌ ÑŎÌ ÐÌ ÁÉ Í ÑÒÈ.....	5
Àèñèè, àì ñì ðì èçáì àèì ù á í á ààí í ì àì ì àðàà.....	9

### Ì ì àã òí àèà è ðàáí òá

Ìðè èñìí èùçá àíèè òó èùòà ÁŎ.....	13
Çàìáìà yèáìáìòà Ìèòáíèy.....	13
Ìàðàùáíèà ñ ìààçèìì.....	14
Àèèþ+áíèà è áùèèþ+áíèà Ìèòáíèy.....	17
Áùáíò àèñèà.....	18
Ìòìáðàæáíèà ñìèñèà àèñèíà.....	18
Ìáðàè èþ+áíèà ìà æáòòìòà òàìè NTSC è PAL.....	18
Èìèòèèèèèèèè èñèòòáù.....	19

### DVD/Video CD

Áìñìòìèçááááíèà DVD/Video CD.....	19
Ìòìáðàæáíèà ñìèñèà ìòìáðáìì.....	21
Ìñèñè Ìèyè-èèñòà.....	22
Ìñòáííàèà áìñìòìèçááááíèy (òóíèòèy PRE-STOP).....	22
Ìñòáííàèà áìñìòìèçááááíèy.....	22
Ŏñèòáííà áìñìòìèçá áááíèà àìáðà á/ìà çáá.....	22
Ìñèñè ìà+àèà yìèçìáíà / òðàèíà èèè òàééíà.....	23
Áùáíò ìòìáðáìì / Ìèyè-èèñòà.....	23
Áùáíò çááèààèy / áðòíù.....	24
Ìòìáðàæáíèà ìáìþ ñì ñìèñèì ìáìè / òàééíà.....	24
Áùáíò ìáìè.....	2 4
Áìñìòìèçááááíèà ñòì-èááðíà (ìàóçà).....	25
Ìñèàáðíà áìñìòìèçááááíèà àìáðàá/ìàçáá.....	25
Çàìááèáííà áìñìòìèçááááíèà.....	25
Ŏóíèòèy ìòìíòèà 30-ñáéóíáííà òðàáìáìòà çàìèñè.....	25
Ŏóíèòèy ìòìèèñòááíèy ñòðáíèò àìáðàá èèè ìàçàá.....	26
Ìñèñè ñ ììáðó ìòìáðáìì èèè Ìèyè-èèñòà.....	26
Ìñèñè ñ ììáðó çááèààèy / áðòíù / ìáìèè.....	26
Ìòyìè ñèñè ñ ììáðó yìèçìá / òðàèà / òàééà.....	27
Áùáíò ììáðà çááèààèy / ìáìèè / yìèç ì áà è òì. ñ ììíùþ èñì èèè LIST.....	27
Ìñàòìíà áìñìòìèçááááíèà.....	28
Áùáíò yçùèà çáóéíáíè àìðáèèè.....	29
Áùáíò òàééòñà ñùáìèè.....	30
Ìáðàèèþ+áíèà ñóáòèòíà (yçùèà ñóáòèòíà).....	30
Ìòìáðàæáíèà èíòìáìèè ì àèñèà.....	31

### CD/MP3/WMA/AAC

Áìñìòìèçááááíèà.....	33
Áùáíò ìáìèè (àèy MP3/WMA/AAC-àèñèíà).....	34
M.I.X. (áìñìòìèçááááíèà á ñéó+àéííè ññèááìáòàèùííòè).....	34
Ìñàòìíà áìñìòìèçááááíèà.....	34
Ìòyìè ñèñè ñ ììáðó òàééà (àèy MP3/WMA/AAC-àèñèíà).....	35
Áùáíò ìáìà òí àèììà ì òðàèà / ìáìèè / òàééà ñ ììáðó.....	35
Ìòìáðàæáíèà ìà àèñèèáá ñìèñèà ìáìèè / òàééíà (àèy MP3/WMA/AAC-àèñèíà).....	36

Íoiáðæáíeá éíóíðíàòèè í æñíeá.....	36
Éíóíðíàòèý íòíñèðàèúíí óíðíàòà ÌD3/WMA/AAC.....	37

**Í àñðòí èéè ñèñòàí ù**

Ííáðàòèè ïí íàñðòíeéá ñèñòàíù.....	40
------------------------------------	----

**Í àñðòí èéè DVD-àèñéá (DVD CONTENTS SETUP)**

Èçíáíáíeá íàñðòíáè ýçúeá.....	41
Èçíáíáíeá óñòáííáèè èíáà ñòðáíù.....	42
Óñòáííáè à òðíáíý ðáéòèèáá (çàùeð à í ò íáñáíeòèíeíeðíá áíííá í áíñò óíá).....	42
Èçíáíáíeá íàðíeý.....	43
Óñòáííáè à ðáæeíà áíñíðíeçá áááíeý DVD Audio àèñéá.....	43
Óñòáííáè à ðáæeíà áíñíðíeçá áááíeý DVD-VR àèñéá.....	44
Áíñíðíeçááááíeá áííóñííé áðóíù.....	44
Íðýííá áíñíðíeçááááíeá ñíñáííáí ñíááðæáíeý çàíeñè íà àèñéá.....	44
Ðáæeí à áàòííàòè+áñéíáí áúáíðà éííeè íà ýeðáíá èçíáðæáíeé.....	45

**Ñèñòàí í ù á í àñðòí èéè (SYSTEM SETUP)**

Áúáíð òááòà ïíñááòèè àèñíeáý.....	45
Èçíáíáíeá íàñðòíáè òáèáàèçèíííáí ýeðáíá.....	45
Óñòáííáè à ÓÁ-ñèñòàíù.....	46
Óñòáííáè à çáíáíù àèñéá.....	46
Óñòáííáè à áðáíáíe çáááðæeéáúóí áííá í àeááíñeáíeá.....	46
Óñòáííáè à ïí áñíá àeíáííá í æíáííá í óñòòíeñòá.....	47
Áíçáðàò á ðáæeí çááíáíeéò íàñðòíáè (éíeòèàèeçàòèý).....	47

**Í àñðòí èéè CD (CD CONTENTS SETUP)**

Óñòáííáè à ðáæeíà áíñíðíeçá áááíeý MP3/WMA/AAC/DivX®-àèñéá.....	47
Óñòáííáè à ðáæeíà áíñíðíeçá áááíeý Video CD.....	48
Óñòáííáè à àèý áúáíðà òeíá áíñíðíeçá í àeíúò òáèé íá.....	48
Óñòáííáè à ðáæeíà í áííáðáíáííá í áíñíðíeçáá ááíeý.....	48
Óñòáííáè à áðáíáíe áíñíðíeçá áááíeý ñòàòè-ííá í èçíáðæáíeý.....	48
Óñòáííáè à ðáæeíà í òíáðæáíeý íà àèñíeáá.....	49
Íoiáðæáíeá ðáàñeòðàòèííáí éíáà DivX®-àèñéá(DivX).....	49

**Í àñðòí èéè çàóéá (AUDIO SETUP)**

Èçíáíáíeá óñòáííáèè òeòòíáíáí áúóíáá.....	49
Óñòáííáè à ðáæeíà ñáááíeý ñeáíeáíá.....	50

**Í ðí ÷eá í í eáçí ù á ó óí eòèè**

Ííáèèþ-áíeá DVD àeááíáíúóíáá íðe íðíñeòøeááíeè áðóáíáí eñòí-íeéá (CD/Ðááè è òí.) (ó'èúéí íðe èñíí èúçí ááíeè øeíú Ai-NET).....	51
Óñòáííáè à óííá íé çàñòáàèeàèñíeáý.....	52
Óíðááeáíeá ñ áíeíáííáí áííáðàòà.....	53
Áíñíðíeçááááíeá DVD-, Video CD, CD- è ÌD3/WMA/AAC àèñéá.....	54

**Í øeúòÁÓ**

Éííeè óíðáà èáíeý íó èúðà ÁÓ.....	54
-----------------------------------	----

**Ñí ðááí ÷í àý eí ó í ðí àòèý**

Éíóíðíàòèý í DVD-àèñéáð.....	58
Éíóíðíàòèý í óíðíàòá DivX®.....	58
Éíóíðíàòèý í óíðíàòá JPEG.....	59
Éíóíðíàòèý í óíðíà òá WAV.....	59
Éíóíðíàòèý í óíðíà òá ASF.....	60

Οαδλεῖ εἰαέy.....60  
 Οαάεεοα εἰαῖα γυῖεῖα ε εο δαηθεοδῖαεα.....62  
 Οαάεεοα εἰαῖα ηοδαῖ ε εο δαηθεοδῖαεα.....63  
 Αἰγῖαῖα ἰαῖεααεε ε ηἰηῖαῖ εο οηοδαῖαῖεy.....64  
 Οαοῖε+αηεεα οαδαεαοδεηοεεε.....68

**Οηοαῖ ἰ αεα ε ἰ ἰ αηἰ ααεῖ αῖ εy**

Αῖ εἰ αῖ εα.....69  
 ἰ οααοῖ οαααἰ εα.....70  
 ἰ αου ἰ οααἰ ηοῖ οἰ αἰ ἰ ηοε.....70  
 ἰηαῖοῖαεα.....71  
 ἰηεεp+αῖεα.....72  
 ἰ ἰο αε ηαἰη ἰοῖα ἰ αεῖε α ἰο εῖαα ΑΟ.....72  
 Οηοαῖαε α.....73  
 ἰοῖααοεα αἰοῖαἰηοε ηεηοαῖαῖ ε γεηεοαοαοεε.....77  
 ἰηαῖααεῖαῖεy.....78  
 Οηοαῖαε α ηεηοαῖαῖ ἰ ἰαδαε εp +αοαεy.....79  
 ἰοεἰαοου ηεηοαῖαῖοσ ἰηαῖααεῖαῖεε.....80

**ἰ ΑΔΥ ἰ ΔΑΑἰ ΝΟἰ Δἰ Αῖ ἰ ΝΟἒ**

**ἰ ΔΑΑΟἰ ΔΑΑΕΑἰ ΕΑ**



**ἰ ΔΑΑΟἰ ΔΑΑΕΑἰ ΕΑ**

Αἰ ἰ ἰ ε ηεἰ αἰ ε ἰ οααοῖ οααααο ἰ ἰ εῖυγῖ ααοαεy ἰ ἰ αεε+εε αααἰ ἰ ο εἰ ηοδοοεεε ἰ ἰ γεηε οαοαοεε. ἰ αηἰ αεp αἰ ε αἰ ἰ ἰ ο εἰ ηοδοοεεε ἰ ἰ ααοἰ οεααηοε ε οδααἰ α εεε ηἰ αδοαεῖυἰ ἰ ἰ ο εηοἰ αο.

**ἰ Αἰ ΟΑΕΑΕΑΕΟΑΑΑΟ ΑΑἰ Εἰ Αἰ ΕΑἰ Α Οἰ ΔΑΑΕΑἰ ΕΑ ΝΕΝΟΑἰ ἰ Ε Αἰ ΑΔΑἰ Β ΑΑΕΑἰ ΕΒ.**

Οἰοααεαῖεα ἰαεἰοἰοῖε οοῖεοεyἰε ααἰῖε ηεηοαῖαῖ αἰ αοαἰy ααεαῖαῖεy ἰηαοο ἰοαεα+ἰ αῖεἰαῖεα αἰαεοαεy ἰο αἰοῖαε ε ηοαοἰηοε+εἰῖε ἰαη+αηοἰαἰ ηεο+αy. ἰyοἰο οἰοααεαῖεα αἰηαοαοἰ ἰαἰαοῖαεἰ ἰηοῖαηοαεyοἰ ἰηεα ἰηεἰε ἰηοαἰῖαεε ααοἰἰαεεy α ααγῖαηἰ ἰαηοα.

**ΟἰΟΑἰ ΑΑΕΕΑΑΕΟΑ ΟΑΕἰ Ε ΟΔἰ ΑΑἰ ἰ ΑΔἰ ἰ Εἰ ΝΟἒ, ἰ ΔΕ Εἰ Οἰ Δἰ ἰ Αἰ ἰ ἰ ΑΕΟΑ ΝΕἰ Ο ΑΟΥ Αἰ ΑΟἰ ΕΑΟἰ Ο ἰ Αἰ ΑΔΑἰ Β ΑΑΕΑἰ ΕΒ.**

ἰοε ἰοἰηεοοεαἰεε ἰογῖεε ἰα αἰηῖεεο οδῖαἰyο αοἰεἰηοε αἰ ἰηαοα ἰα οηεῖαοου γαοεε ηεοαῖαῖ ααοἰἰαεεεε γεηοδαἰῖε ἰἰἰἰε εεε γαοεῖαῖα ἰοααοἰδαεεοαεῖυἰα ηεαἰαεῖο ἰοε ἰηαῖαγαα ε αεεαγῖαἰοῖαῖεἰ εεε οδαἰααεἰἰ ἰοδyἰ, +οἰ ἰηαοο ηοαοἰ ἰοε+εἰῖε ἰαη+αηοἰαἰ ηεο+αy. ΕΔἰΑ Οἰ Αἰ, ἰΔ ἰΝ ΕΟΘΕΑΑἰΕΑ ἰΟ ΓῖΕΕ ἰΑ ΑἰΝἰΕΕΟ ΟΕΑἰΒΟ ΑΔἰΕ ἰΝ ΟΕἰ ἰ ΑΕΟἰΑΔΑΑΕΟἰ ΑΑΟΕ ἰΔΑἰἰ ΝΕΟΟΑ.

**ΓΑἰ ΔΑἰ ΑΑΟἰΒ ΔΑΓΑΕΔΑΟἰ ΕΕἰ ἰ ἰ ΑΕΟΕΟΕἰ ΑΑΟἰ ΑΑἰ ἰ ἰ Ε Αἰ ἰ ΑΒΑΟ**

Αἰἰἰαῖ ααεηοαεy ἰηαοο ἰοεααηοε ε ἰαη+αηοἰοἰ ηεο+αp, αἰγαἰοαῖεp εεε ἰηααῖεp yεαεοδε+αηεεἰ οἰεἰ.

**ÇAI ÐAÛ AÀOÑB ÐAÇAËÐAÏÙ ÈËÈ Ì Í AËÓÈÓÈÐÍ AÀÏÙ AÁÍ Í Ò È AÍ Í AÐÀÓ**

Áaríúá aáeñòaèy ìíáóò ìðeááñòe è íáñ+áñòííó ñeó+áþ, áìçáíðáíeþ èèe ìðáæáíeþ yéáeòðe+áñèeì òíeñí.

**ÒÑÓAÍ AÁÈÈAÁÈÓÁ ÑÈÑÓAÍ ÓÇ ÈÛÈÍ A AACÍ Ì Í AÈÈBÓÑ 12 Á ÇAÇAÍ ÈAÍ ÈAÍ Í A Í ÈÍ ÒÑ (-).**

(Á ñeó+áá ñííáíeé ìðíe ìííó eùòeòéçáñú ó ááøááí áèeáðá).  
Íááúñ eíáíeá yòíáí òðááíáaíeý ìí æáò ñòáòú ìðe+eííe áìçáíðáíeý è òí.

**ÒÐAÍ ÈÓAÍ ÁAÍ ÈÛØ ÈAÍ ÐAÁÍ AÏÙ, Í AÍ ÐÈÌ AÐ, AÀÓÐAÉÈÈ AÍ Á AÍ ÑB AÁAÍ Í ÑCÈ AÁÓAÈ.**

Á òí ñeó+áá, áñèe ìíe áóáóó ìðíá eí+áíú, íáíá æeáííí íáðá òeòáñú è áðá+ó.

**Í ÐÈ ÇAÍ AÍ AÍ ÐAÁÍ ÒÐAÍ ÈÓAÉAÈ ÈÑÍ Í ÈÛÇÓÈÓÁ AÍ AÈÍ AÈ×Í Ò AÍ Í Í Í Í ÈÍ AÈÓ**

Á ìðíeááíí ñeó+áá, ìíæáò ìðíeçíeòe áìçáíðáíeá èèe ìðáæáíeá yéáeòðe+áñèeì òíeñí.

**Í Í AÈËË ×AÈÓÁ ÑÈÑÓAÍ ÓÇ ÈÛÈÍ È ÈÑÇ ×Í ÈÈÓÍ Í ÑÇÍ BÍ Í Í AÍ ÒÍ ÈÁ 12Á.**

Èñííeùçíááíeá eíúò eñòí+íeéíá ìeðáíeý ìíæáò ñòáòú ìðe+eííe áìçáíðáíeý, yéáeòðe+áñèíáí óááðá è ìðí+eò ìíáðáæááíeé.

**Í Á AÍ Í ÒÑÈAÈÓÁ Í Í Í AÁAÍ ÈB ÐÓÈ, Í AÈÛÓAÁ È Í Í ÑÇÍ ÐÍ Í Í ÈÓÍ ÐAÁÍ AÇÍ Á A ÇAÐÓÇÍ ×Í Ò AÍ AÇÛ ÈÈÈ ÇAÇÍ ÐÛ.**

Ííáíáíúá aáeñòaèy ìíáóò ñòáòú ìðe+eííe íáñ+áñòíáí ñeó+áý èèe áúáíáá eç ñòðíy ááøááí óñòðíeñòáá.



**AÍ ÈÍ AÍ ÈÁ**

Áarí ú e ñeí áí e ì áááí òðáæááò ìí eüçí ááóaèy ì í aèe+èe ááæ ú ó eí ñòðóeòeè ì í yéñí e óáòáòeè. Í áñí aèþ ááí eá òðááí ááí eé ááí í ú ó eí ñòðóeòeè ì í æáò ì ðeááñòe è òðááí á èèe áú òí áó eç ñòðí y ááø ááí óñòðí eñóáá.

**Á ÑÈÓ×AÁÍ AÈÑÍ ÐAÁÍ Í ÑCÈ Í AÍ AÁÈAÍ Í Í Í ÐAÈÐAÇÈÓÁ YÈÑÍ ÈÓAÇAÈËP AÍ Í AÐAÇA.**

Íáñíáeþááíeá áaríúó eíñòðóeòeè ìíæáò ìðeááñòe è íáñ+áñòííó ñeó+áþ èèe òðááíá. Ááðíeðá áñáðá ò ááøáí ó ááðíeççí ááíííó áèeáðó Alpine èèe á áèeæáeòeè ñáðáeñíúe óáíòð Alpine.

**Í Á ÒÑÓAÍ AÁÈÈAÁÈÓÁ Í Í AÛ Á YÈAÍ AÍ ÒÙ Í ÈÓAÍ ÈB AÍ ÁÑÓÁ ÑÍ ÑÓAÐÛ Í È. ÑÍ AÈP AÁÈÓAÍ Í ÈBÐÍ Í ÑÓÛÍ ÐÈ ÒÑÓAÍ Í AÈÁ.**

Íðe óñóáííáeá yéáíáíòíá ìeðáíeý óááæeòáñú á ñíáeþááíeè ìðeááááííeè ñòáíú ìíeýðíííòe (+ è -). Ííáðáæááíeá èèe áúðáeáíeá ñíáðáæeííáí yéáíáíòíá ìeðáíeý ìíæáò ñòáòú ìðe+eííe áìçáíðáíeý èèe òðááíú.



**Ì AÐÛ Í ÐAÁÍ ÑÇÍ ÐÍ AÈ Í ÑCÈ**

**×eñòeá**

Íðíeçáíeáeóá ìáðeíáe+áñeóp +eñòeóáííáðáðá ñ ìííúþ ìyáeíe ñóóíe òeáíe. Áeý óááeáíeý æeðíúó ìyðáí ñíí+eóá òeáíú á +eñóíe áíáá. Èñííeùçíááíeá +eñòyúeò ñòááñòá ìíæáò ìðeááñòe è ñòeðáíeþ eðáñèeèèèe ìíáðáæááíeþ ìeáñòeéíáúò ááðáeáé eíðíòíá.

---

**Ñeñòàì à ǒàì èì àì é çàù èòù**

Íàðàà àèèþ+àíèàì àííàðàòà, óáààèòàñù, +òí òàííàðàòòòà à ñàèíà ààòííàèèý íàòíàèòñý à íðàààèò íàæòó +60°N (+140°F) è -10°N (+14°F).

---

**Èí í àáí ñàòèý àèààè**

Àí àðàìý àíñíòíèçààààíèý àèñèà àù íàæàòà óéíàèòù èíèààáíèý çàóèà, àùçàáííùà èííàáíñàòèàé. Á ýòíí ñèó+àà èçàèàèèèòààèñé èç àííàðàòà è àùæàèòà íèíèí íàííàí +àñà àí ííèíàí èñíàðàíèý àèààè.

---

**Í í àðàààáí í ù á àèñèè**

Íà íùòàèòàñù àíñíòíèçààñòè òðàñíóàøèà, íòàðàíàííùà èèè ààòíòíèðíàáííùà àèñèè. Èñíèùçúíààíèà íàèà+àñòàáíííàí àèñèà íàæòó ñèèùíí ííàðààèòù íàòàíèçú àíñíòíèçàààáíèý.

---

**Óòí à**

Íðè àíçúèèíàáíèè òííàèàì íà íùòàèòàñù íí+èíèòù àííàðàòò ñíñàòàáííùè ñèèàìè. Ààðíèòà àáí àèèàðó "Alpine" èèè òíàíñèòà à àèèàèèòòòò Ñàðàèñíòò ñèóæàó "Alpine" àèý àáí òàíííòà.

---

**Í í àù á àèñèè**

À íàèíòíòòò ñèó+àýò òðè çààðóçèáííàòò àèñèíà á íàààçèí àáíííàí +àéíàæàðà ííàòò èìòù íàñòí ñáíè à òíòàñíà àíñíòíèçàààáíèý. Íðè+èííè ýòèò ñáíàà ííàòò àùòù íàèè+èà íàèáíùèèò òàðíííòàè èèè çàòñáíòàá íà áííòòàííàí èèè áíàøíàì àèàìàòòà àèñèà.

×òíáù òñòòàíèòù çàòñáíèòù, òííàààèòà íí áíàøíàíò èðàþ àèñèà è íí èðàþ òàíòòàèùííàí òàààðòèý òàðèèíà íé òó+èíè èèè íí áíáíùì òà àìà òíí, çàòàì àñòààùà àèñé íàðà òíí à òðèàìíà òñòòíèòàì.

- *À èà-áñò àá í àùù çàù èò ù í àòàí èçú í òí èàòù ààò àèý ààò í ò àò è-àñèè àéí èèòàòò àí ñí òí èç-ààááí èà àèñèà àáí í í à ò èí à. Ýò í íà ñàèàò àèùñò àòòò í àù òí àà ñèñò àì ù èç ñò òí ý.*

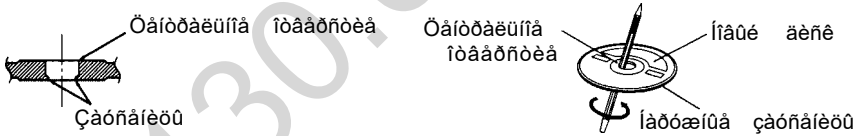

---

**Àèñèè í àñòàí ààòòí í é èí í ó èàòòàòèè**

Èñíèùçúóèòà òíèùéí èòòàèùà àèñèè.

Íèíèààà íà ííèùçúóèòàñù àèñèàìè èííé èííòèàòòàòèè, òàè èàè ýòí ííàòò òðèàáñòè è àùòíàò èç ñòòíý íàòàíèçúà ààøàáí àííàðàòà.

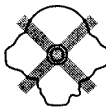

---

**Í àñòí òñòàí í àèè**

Íà òñòàíàèèèàèòà DHÀ-S690 à íàñòàò, ííàààðàèáííùò àíçààèòàèþ ñèààòòùèò òàèòíòíà:

- òðýííàí ñíèíà+ííàí ñààòà è àèòù;
- àùñíèíé àèààèíñòè è áíáù;
- +ðàçúàðííé çàíùèáíííòòè;
- ñèèùííé àèàòàòèè.

**Í ðáæéúí í á í áðau áí eá ñ éí í í æø-æñéai è**

Íðè èñíèóçíááíèè æñéà íá ðíγέòá ááí. Ááðæèðá æñéè òáèèí íáðáçíí, +òíáú íá ñòáæýòú í òíá+áòèè íàèúò áá íá áá ñááð òíííòè. Íá íðèè èæèáæòá íεáíé ó, áóíááò èèè ñáííεáðúèáñý íàèèáèèè íá æñé. Íá íèøèðá íá æñéà.

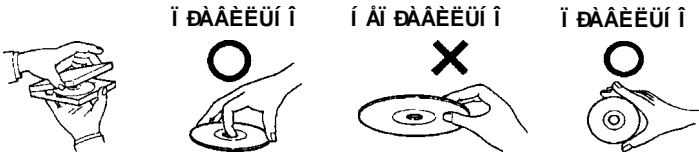

**× èñòèá æñéà**

Íðíá+áòèè íáèúòáá, íúèú è áðýçú íá ñááðòíííòè æñéà ñíáòò íðèááííòè è íðííòíèáí áí áðáíγ áíííðíεçááááíεý. Áèý +èíòèè æñéà íðíðèðá ááí ñááðòíííòú íγáíé +èíðíé òéáíúð á íáíðáæáíèè íð òáíòðá è áíáíáíó èðáð. Íðè ñèèúíí çááðýçíááíèè ñááðòíííòè æñéà ñíí+èòá òéáíú á ñεááí ðáíòáíðá ííðúááí ñðááííòáá.



**Í ðèí áæéáæí í ñòè áèý æñéà**

Á íðíááæá èíáðòñý ðáçèè+íúá íðèíáæéáæíííòè, íðááíáçíá+áííúá áèý çáúèòú ñááðòíííòè æñéà è óéó+ðáíεý èá+áíòááçáó+áíεý. Íáíáéí áíèúøéííòáí èç íèð áèèγáò íá òíεúèíó è/èèè æèáíáòð æñéà. Èñíèóçíááíèá ñáíáíúð íðèíáæéáæíííòáé ñíáòò íðèááííòè è íáííòááòíòáèð æñéà ñòáíááðòíúí òáðíé+áííèè ðáðáèòáðèíòèèáí è ñíçááòú íðíáèáíú íðè ðááíòá íðèáðúááòáèý. Íú íá ðáéííáíáóáí èñíèóçíááíèá ñáíáíúð íðèíáæéáæíííòáé íá æñéáð, áíííðíεçáíáèíúð íá +áéíáæáðáð æñéíá «Alpine».





## Äèñèè, àì ñì ðì èçàì àèì ù á í à ààí í ì ì àì ì àðàòà

### Äì ñì ðì èçàì àèì ù á äèñèè

Äèñèè, ìàðà+èñèáííúá íèæá, ìæíí àìñìðìèçàìàèòù ìà ààííì àììàðàòà.

	Ìáíçíá+áíèá (èíáìòèñ)	Çàìèñáííúé ìàòàðèæé	Ðàçìáð àèñèá
DVD Video		Àóàèí + àèááí	12 ñì*
DVD Audio		Àóàèí + àèááí	12 ñì*
Video CD		Àóàèí + àèááí	12 ñì
Ìòçùèáè- íúé ÑD		Àóàèí	12 ñì
DivX®		Àóàèí + àèááí	12 ñì

\* Äìñìèááòñý àíçíæíñòù àìñìðìèçàìáááíèý ááòðñèíéíúò DVD

Äáííúé àììàòàò ììáááðæèáááò àìñìðìèçàìáááíèá àèñèá, çàìèñáííúò á ñèááòðìèò ðìðìàòàò:

	CD-R/ CD-RW	DVD-R/ DVD-RW	DVD+R/ DVD+RW
Óìðìàò CD	0		
Óìðìàò MP3 («mp3»)	0	0	0
Óìðìàò WMA («wma»)	0	0	0
Óìðìà ò AAC («aac», «m4a»)	0	0	0
Óìðìà ò WAV («wav»)	0	0	0
Óìðìàò JPEG («jpg», «jpeg», «jpe»)	0	0	0
Óìðìàò DVD Video		0	
Óìðìàò DVD-VR		0	
Óìðìàò DivX («avi», «divx»)	0	0	0
Óìðìà ò ASF («asf»)	0	0	0
Óìðìàò Video CD	0		

- Άπποηέααοηγ άηηηδθεάαααίέα όηεσεί όείαεεεεδθάαίηύδ αεηήτα.
- Όηάα έαίέα αεηέαίε, εαίεηαίηύιέ á όηδία όαδ ASF/WAV/JPEG, áιáε ίáε+ίí όηάαεάίεη ΙD3/WMA/AAC-αεηέαίε.

**Άεηέε, ί á ηί áááδæääáι ú á ηεηόαί ί é áαί ί í ā áι ί áδαόα**

DVD-ROM, DVD-RAM, CD-ROM (εα έηέη +άίέαί ΜΡ3/WMA/ÁÁŃ/WAV/JPEG/ASF/DivX®-όάέέ ίá), photo CD é áá.

**Άáι έί ú á αεηέε**

Άáίηύέ áηηάδó όá ηάááδæääááó άηηηδθεάαααίέα ááίήύδ αεηήτα (DualDisc). Έηηευεαίέα αεηήτα γόηά όεία ηέáó ηδέααηόε έ ηάδáαáίεη άηηάδóά έέε ηάηάη αεηέα á ηδθάηηά áá εαδóεε/ εεαé+άίέγ.

**Video CD**

Υόηό DVD-+άείάáδ ηάηαηόέι η αεηέαίε Video-CD, ηάááδæääááηύέέ όόίέόεη όηάαεάίέγ άηηηδθεάáááίέαί (PBC) ááδηέε 2.0.

«PBC» – γόη όόίέόέγ, ηεαίεγáηύ ááι έηηευεαίέαó εαίεηαίηύά ίá αεηέαίáη áέγ ηεηέα áεáááίέ ηόáίú é ηδθηηόδá δáεé+ίίέ έίδθιαόέé á áεáίáηάη όáεείá.

**Í όεί á-áί έγ ί όί ηδεάέυί ί έηί ί έυεόáι ú ό αεηή á (CD/CD-R/CD-RW)**

Íδé έηηευεαίέαίέε ίáηηάόεόεόδθάáίηύδ αεηήτα ηδθιαέυίá άηηηδθεάáááίέα ίá ááδáηεδóáόηγ.

Íá ááίίέ ηεηόáía áú ηέáóá άηηηδθεάáίέαóó áóáεί εαίεηε, áúηείáíηύá á όηδθαόó CD-R (εαίεηόáááíηύá CD) / CD-RW (íáδáεαίεηόáááíηύá CD). Áú όáέááείááóá áí είη άηηόú άηηηδθεά ί áέóú αεηήέ CD-R/CD-RW, ηί ááδæáηέá áóáεί όáέέú όηδία όá ΜΡ3/WMA/ÁÁŃ/WAV/JPEG/ASF/DivX®.

- Íá ááδáηεδóáόηγ άηηηδθεάáááίέα ίá ááίίέ ηεηόáía ηέááóηύέé έηηάέó-αεηήτα: Όáηηόáηέó έηηάέ ό-αεηήá, έηηάέ ό-αεηήá η ί όηά +áóέáίε ίáέúó áá, έηηάέ ό-αεηήá, ηάááδáíόáηέóόηγ áηεαέηόáεη áúηηέéó όáηηάδáóδó έέé ηηείá+íúó έó+áé (íáηέáíáδ, ηηόááεáíηύδ á ááóηηάέéá έέé ηδέáηηη όηόδθίεηόáá ááίίέ ηεηόáíú), έηηάέó-αεηήá, εαίεηαίηύδ á ίáηόááέέúíηύδ όηείáέγó εαίεηε, έηηάέó-αεηήá, ίá ηδááíáεα+áííηύδ áέγ άηηηδθεάáááίέγ á áóáεί ηεηόáíáδ, έηηάέó-αεηήá η ίáέίδθáέóίίέ εαίεηηύε, á όáέááεáηέúέúáíηύδ ηδ έηηεδθááίέγ έηηάέó-αεηήá.
- Έηηί έυεόéá áεηήέ η όáέέáίε ΜΡ3/WMA/ÁÁŃ/WAV/JPEG/ASF/DivX®, εαίεηαίηύιέ á ηάááδæääááηη ááίίέ ηεηόáίίέ όηδθαóá. Εα áίεáá ηάδθáίίέ έίόθθιαόéáé ίáδá όεéáηú é ηόδ. 37-39. (ΙD3/WMA/AAC-αεηήέ) é ηόδ. 59-60 (DivX®/JPEG/WAV/ASF-αεηήέ).

Íδéá+áίέα ηδθηεόáέυί έηηευεαίέαίέγ αεηήτα όηδθαóá CD-R/CD-RW

- Á ηέó+áá ίáάθίηάηηόé άηηηδθεάáááίέγ αεηήτα CD-R/CD-RW όáááέóáηú á όη, +όί áúέα εαááδóáía ηάηηέγ (όείáέεεαóέγ).
- Íδé ίáάθίáέηηόé áúηείέóá όείáέéεαόεη αεηέα CD-R/CD-RW é ηηδθάόéá άηηηδθεάáηόé ááí áúá δáε.

**Ńí áóóú áέγ áεáη ú έó ηί εáóú ηί áηόáί ί ú á εαί έηέ ί á CD**

DHA-S690 ηδá áí áεαί +áí áέγ άηηηδθεά áááίέγ αεηήá όηδία όá DVD Video, DVD Audio, Video CD, DivX® é ηηάááái áηόδθáίηύι ΙD3/WMA/AAC-ááείááóη.

Íδéááááíáγ ίεáá έίόθθιαόέγ ηδεεάíá ηη+ú ááι ηδé ηεαίέé ááηέó ηάηόááíηύδ ίόεúέáέúíηύδ CD (έáé áóáεί CD, όáé é όáέείá ΙD3/WMA/AAC, εαίεηαίηύδ ίá αεηήέ CD-R/RW).

**À ÷àì òàçèè÷èà àèñèì à ò ì òì àòà Audio è Ì Ð3/WMA/AAC?**

Audio CD ìðà àñòààèyò ò ñíàíé òí ò æà òíðìà ò à èí òíðì çàìèñíà ày òñy ìðèíàðà òààìùà ààìé à ìàààçèíà èíììàð÷àñèèà èíììàèò÷àñèèé, ñíààæàííùà ìàðèèðíàéíé CD-DA. Òíðìàò ÌÐ3 (MPEG-1 Audio Layer 3) / WMA (Windows Media Audio) / AAC (Advanced Audio Coding) ìðààñòààèyàò ñíàíé èííòíàòèíííùé òàéé, ìðé ñíçààíèé èíðíðíàí èñííèùçíààèàñù ñíàòèàèùíày ñòàìà ñàèòèyààííùò àèy òìàíùòàíèy òàçíàðà èñòíàííàí ìòçùèàèùíàí òàéèà\*.

**È ì àéí èðí ààí í ù à CD-R/RW àèñèé (Audio + Ì Ð3/WMA/AAC):**

DHA-S690 ìæàò ñ÷èòùààòùèpàíé ñàèòíð àèñèà. Àù ìæàòà àùàðòòù ñòèp CD-DA àèy àíñíòíèçààààíèy àóàèí ñàèòèé àèñèà èèé ñòèp ÌÐ3/WMA/AAC àèy àíñíòíèçààààíèy ÌÐ3/WMA/AAC ñàèòèé àèñèà.\*

**Ì óéùèèñàññèí í í ù à CD-R/RW àèñèé:**

Ìñòàííàèà èàéíé-èèàí çàìèñé ìà àèñèàíçíà÷ààò çàààðòàíèà ñàíñé ñàññèé. À òíí ñéò÷àà, àñèé àèñèíà áùé çàèòùò (òèíàèèçèòáíàí), ìà àèñèííàòò áùòù çàìèñàíù àíñíèòèòàèùíùà ààííùà. Ìðé àùííèíàíèé Ìñèààòòpùèò çàìèñàé àáííùé àèñé ñòàííàèòñy «ì óéùèèñàññèíííùò». DHA-S690 ìà àñíà÷ààòò ñ÷èòùààíèà òí èùèí ì óéùèè-ñàññèíííùò àèñèà, ì òíðìà òèòíàáííùò à òíðìà òà DATA (ÌÐ3/WMA/AAC òàééù).

**Ì òààèèùí í òò ò òì àèòí ààí í ù à àèñèé ò ò òì àòà Ì Ð3/WMA/AAC:**

Àèy ìàáñíà÷àíèy èíðòàèòíàí àíñíòíèçààààíèy èñííèùçòèòà ìðòààòòò òíðìàòèòíàáíèy àèñèíà à ñíòòààòñòàèé ñí ñòàíààòòí ISO 9660. À ìðòàññà ìçàèèàèèèàáíèy àèñèíà àù ìæàòà àíñíèùçíààòòñy ñòàíààòòàìé ISO òíàáííù 1 (ñòàíààòò 8.3 DOS), òíàáííù 2 (32 ñèíàíèà) èèé Joliet (àèèííùà ìàèíàííàíèy òàéèíà ìà Windows èèé Macintosh)\*.

\* Çà àíñíèòèòàèùííé èíðíðìàòèèé ìàðàùàèòàñù é òéíàíàñòàò ñí yéñíèòàòòèè.

**Òòí à çà èí ì ì àèò÷àñèèàì è (CD / CD-R / CD-RW)**

- ìà èàñàèòàñùòàáí÷àé ìààòòíñòè àèñèà.
- ìà ñòààèyèòà àèñé ìà ñíèíà.
- ìà ìðèèèàèàèòà yèèòàèèè ìà ìèòèòà ìà àèñèà.
- ìðòèòàèòà àèñé ìò ìùèé è àòyçè.
- ìðíààòyèòà àèñé ìà ìàèè÷à çàòñàíèò.
- ìà èñííèùçòèòà àíñíèòèòàèùíùà ìðèíààèæíñòè àèy àèñèíà.

**Ì á ì ñòààèyèòà àèñèé à ààòí ì ì àèèà èèé òñòòí èñòàá ì à àèèòàèùí ì à àðàí y. Ì èèí ààà ì à ì ñòààèyèòà àèñèé ì à ñí èí òà.**

Yòé àèñèé àíñíòèèí÷ààù é àùñíèíé òàííàòòòà è àèàæíñòè ìèòòàèpàáé ñòààù, ÷òí, à ñàíp ì÷àààù, ìæàò ìðèàáñòè é ñàíy ì à èò òàáíòà.

**Èñí ì èùçí ààí èà àèñèì à DVD-R/DVD-RW/DVD+R/DVD+RW**

- Àáííùé àñàòàò ñíàíàñòè òíèùéí ñ àèñèàìé, çàìèñàííùè à òàæèà DVD-Video èèé DVD-VR (DVD-R/DVD-RW).
- Ìàðà òèòà àíèíàíèà ìà òí ò òàéò, ÷òí ñèñòàì àáííà ì DVD-ìðèèàòùà àòàèy ìà àíò ñèàòò àíñíòíèçà àààíèà ìàòèíàèèçèòáí àííùò àèñèà (òà. àèñèà, à ìòí àññà çàìèñé èíðíðòò èñííèùçòàòòñy ñíàòèàèùíùé àèàíðèòì ìàòàáíòèè àáííùò, ñçàíèyòèè ñòàñòàèyòù àíñíòíèçààààíèà òíèùéí ìà DVD-òàèíòààòàò).
- À çààèñèíñòè ìò èñííèùçòàáíè çàìèñààpàáé àñàòàòòòù é òíðìàòà àèñèà, àíñíòíèçààààíèà ìààèùíùò àèñèíà ìæàò áùòù ìàñíòòíí.
- Ìà ààðàíèòèòàòòñy àíñíòíèçààààíèà àèñèíà èèé òàéèíà, ñíààæàííùò ñèñòàíèé çàùèòù ìò èííèòíàáíèy. Ìàèíòíùà ñèñòàíù çàìèñé ìíàòò ìàòààèèùí ì òíðíðìà òèòíàòò ñèíèòíà àííùà òàééù, à òàçòèòàòà ÷à ñà ñòàíàèò ñy ìàáíçíàèùí èò èíðòàèòíà àíñíòíèçààààíèà.

- Ά ηεάαόρπυεό ηεό+αγό είθόδαεόλία αίηίθίεγαάααίεα αεηεíα ηεηόαιίε ααίíαί αίηαδαόα íα ααδαίíεδóαόήγ:
  - αεηεíα, γαίεηαίíυό ηíδαάαεάííυíε DVD-δαείθδααδαίε;
  - íαείθíδύó αεηεíα íαηóδαíααδóίίε είíεαóδαóεε;
  - óδáηíóáθεó αεηεíα;
  - γαάδγγγíáííυó αεηεíα,
 à óαεαάá ηεó+αá γαάδγγγíáíεγ εείγ ηíε+áηεíαí γαóεíηίεíαóαεγ εεε íαεε+εγ εííááíηαóα αíóóδε αίηαδαόα.
- Óαάαεóáηύ,+óí áυííεγπóηγ áηá íδαáíηóδαάαεíεγ ηí íαδóυαίεπ ηí áαθεíε DVD-R/DVD-RW/DVD+R/DVD+RW-αεηεáíε.
- Íα íαεεáεáαεóá íα áαδóίíρ ηóíθίό αεηεá ηóεεáδύ εεε εóηí+εε ηεíó+α.
- ηí ηóδααίáíεπ ηíáú+íυíε αεηεáíε, DVD-R/DVD-RW/DVD+R/DVD+RW-αεηεáε áíευθáε ηóθíáíε ηíááαδóαíυ áíγáαεηóαεπ óáíεá, áεáαηίηóε ε íδγííáí ηίεíá+ííáí ηαáóá. Íγγóίíó áí εγαάαεáíεá ηíδαάααéγ αεηεíα íα ηíναάεγεóá εó á ααóííáεεá ε ηíáíáíυó íáηóαó.
- Άεαíαγίí óαáí+εó óáííδαáóóδ íδε αίηίθίεγαάαáíεε αεηεíα:
  - áεγ DVD-R/DVD-RW: -25 + +70°N
  - áεγ DVD+R/DVD+RW: +5 + +55°N

**Óαóí εí í εí áεγ**

**Çáεááεá (Title)**

Άηεε íα DVD γαίθíáδαίíεθíáαíύ γáεεááεγ,óí ííε γáεγπóηγ íαεáíευθáε áαεíθáε áεáεíεγ γαίεηαίíε íα αεηεá είθíθíαóεε.

**Ýí εçí ä (Chapter)**

Έαεάíá γáεεáεáííεáó áύóυ óαγαáεáí íα íáíυεá γεáíáíóυ, íαçύáááíύá γíεçíááíε. Ýóí ηíáóó áύóυ ηíδαάεáííύá ηóáíυ óεεύíá εεε ίóçύεáεúíύá óδαáíáíóυ.

- *Ýó í ó í θí áóεó εηí í εúçύáó ó áóí í εí áεπ çáυ εó ú ááó í θηεεó í δαá á ηí í ó ááó ηó áεε ηí í áεí ó í θύí ε í áó áí ó áí ε ΝΘ Á ε áδóáεí ε í δάááí ε í á εí ó áεéáεó óáεúí óρ ηí áηó ááí í í ηó ú, í δεí ááεááú εí ε Macrovision Corporation ε áδóáεí áεáááεúóáí í δαá. Εηí í εúçí ááí εá γó í ε ó áóí í εí áεε áí εáí áύ ó ú ηáí εóεí í εδóí ááí í Macrovision Corporation ε í δάáεáí í ó í εúεí í á áí í áρ í áá εεε áδóáí á í δαáí ε-áí í í á í δεí áí áí εá, ó í εúεí áηεε áδóáí á áá í δεí áí áí εá í á ηáí εóεí í εδóí ááí í Macrovision Corporation. Áí ηηó áí í áεáí εá áεáí δεó í á δάáí ó ú εεε δαçáí δεá çáí δáυ áí ú.*
- *Í θí εçááááí í í εεóáí çεε Dolby Laboratories. «Dolby», «Pro Logic» ε ááí εí í ε ηεí áí ε «D» γáεγπ ó ηγ ó í δáí áú í ε í áδεáí ε Dolby Laboratories.*
- *«DTS» ε «DTS 2.0 + Digital Out» γáεγπ ó ηγ ó í δáí áú í ε í áδεáí ε Digital Theater Systems, inc.*
- *Windows Media ε εí áí ó εí «Windows» γáεγπ ó ηγ ó í δáí áú í ε í áδεáí ε εεε çáδááεηó δε-θí ááí í ú í ε ó í δáí áú í ε çí áεáí ε Microsoft Corporation á ΝΘ Á ε/εεε áδóáεó ηó δáí áó.*
- *Apple, εí áí ó εí Apple ε iPod γáεγπ ó ηγ ó í ááδí ú í ε çí áεáí ε Apple Computer, Inc, çáδááεηó δεθí ááí í ú í ε á ΝΘ Á ε áδóáεó ηó δáí áó.*
- *Óáóí í εí áεγ εí áεθí ááí εγ çáóεí áυ ó ηεáí áεí á «MPEG Layer-3» εηí í εúçύáó ηγ í í εεóáí çεε, í í εó-áí í é í ó Fraunhofer LLS and Thomson».*
- *Ááí í ú ε í θí áóεó í δάáí αçí á+áí ó í εúεí áεγ +áηó í í áí, í áεí í áδ+áηεí áí εηí í εúçí ááí εγ ε í á í δάáí ηó ááεγáó í í εúçí ááó áεπ í εεáεεó í δάá í í ááí εηí í εúçí ááí επ á εáεεó-εεáí εí í áδ+áηεεó óáεγó, í áí δεí áδ, í δε επ áí í ηí í ηí áá δάεεí ááυ áí εγ á δάáεúí í í áδáí áí ε, í áδάáá+á ááí í ú ó í í ηδááηó áí í Internet εεε επ áύ ó áδóáεó ηáó áε, á ó áεαá ηí í í ú úρ επ áύ ó áδóáεó γεáεó θí í ú ó ηεηó áí, ó áεεó εáε í εάó í í á óáεí εεε óáεí í í ó δάáí ááí επ. Áεγ εηí í εúçí ááí εγ ááí í áí í θí áóεó á á áύθ áí áδá+εηεáí í ú ó óáεγó í áí áóí áεí í í áεε+εá ηí áδεáεúí í áí δαçδáθ áí εγ. Çá áí εáá í í áδí áí í ε εí ó í θí áδεáε í í ááí í í ó áí í θí ηó í δάáυ áεó áηύ í á ηáεó [www.mp3licensing.com](http://www.mp3licensing.com).*

# Í î äã õî âêà è ðàáí òà

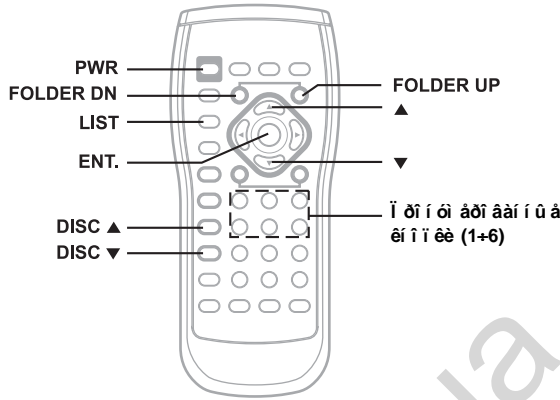

## Í ðè èñî î èüçî äáí èè î óèüòà ÄÓ

- Í áî ðàáüòà î óèüò ÄÓ í à ñáí ñî ð ÄÇ äáðæá î óèüò í à ðàññîð ýí èè í à áí èää 2 í î ð áí äðàòà.
- Äí çî î æ ù ñèòáòèè, èí æà à ù í à ñî î æòà î î èüçî äáòüñý î óèüòî î ÄÓ èç-çà î î î äááí èý î õýí ù õ ñî èí á-í ù õ èò-áé í à ñáí ñî ð ÄÓ
- Í óèüò ÄÓ ýàèýàòñý í äáí èüòèì, èääèè è õ-í ù î òñòî èñòáí î. Äí èçááæáí èà î î äðáæááí èé î óèüòà, ñî èðà ù áí èý ñòî èà ñèóæá ù ýèáí áí õí à î èòáí èý, áí çî èéí î äáí èý î ø èáí è è í á-áòè é ðàèèèè èí î î è ñî æèð äàèòà ñèääòð ù èà ððááí äáí èý:
  - Í à ððýñèòà î óèüò
  - Í à èèääèòà î óèüò à èàðî áí áòð è.
  - Í à áí î òñèàèòà ñî ñááñòàà î óèüòà ñ
  - Í õî äóèòà è î èòáí èý, àèää é è äýçüð.
  - Í à î î äááðæáèòà î óèüò áí çááèñòàèð î õýí ù õ ñî èí á-í ù õ èò-áé.

## Çàì áí à ýèáí áí òà î èòáí èý

Òèí ýèáíáíò à îèòáíèý: CR2025 èèè áíàèíèè-íúé àì ò.

### I Í èòðî èòà èðù ø èó î òñàèà î èòáí èý

Íæèèèò à íà èðùøèó è ñááèíúòà äà à íàíðàà èáíèè, óèáçáííí ñòðæèéé, îíñèá +áá ñíèèèò à èðùøèó.

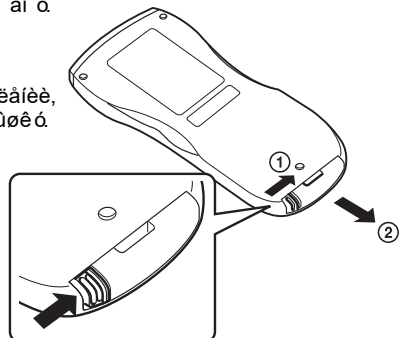

**2 Çàì áí èòà ýèàì áí ò ì èòàì èý**

Òhòàííàèò à ííàùé ýéàíàíò ìèòàíèý, ñí àèþ áàý òéàçàííòþ áíóòè ìòhàèà ììèýòííòù (+) è (-).

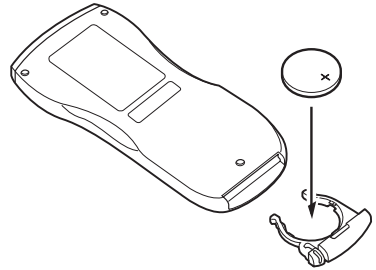

- Í áí òààèèíí àý òhò à í áèà ýèàì áí ò à ì èò à í èý ì ìæò àú çàòò ù ñáí é á òàáí ò á ñèhò àì ù.

**3 Çàèòì èòà èòù ø èó**

Ìàæìèòà ìà èòùøèó á ìàìòààèáíèè, òéàçàííí ñòòàèèíé. Ðàçààhòhý ùáé+íè.

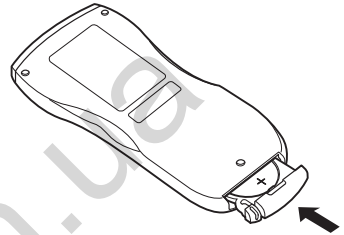

**ÁÍ ÈÌ ÁÍ ÈÁ!**  
 Í ÁÍ Ì ÈÚÓÉÒÁÑÙ ÒÓÍ ÈÒÈΒΙ È ÁÌ Ì ΑΒΑΟΑ, ÈΙ ΟΪ ΘΥ ΑÌ Ì ΑÈÈ ΑΥ Ì ÒΑÈÁ×Ù ΑΑØ Α  
 ÁÍ ÈÌ ÁÍ ÈÁÌ ÒΟΪ ÐΑΛÈÁÍ ÈΒ ΑΑΟΪ Ì Ì ΑÈÈÁÌ . Èþáúà ìíàòàòèè, òòàáòþùéà ààþáí  
 ìòíàìèæèòàèúííáí ó+àhòèý, áìèæìú ìòìèçáíæòùñý òìèùéí ìíhèà ììéíé ìhòàííàèè  
 ààòííàèèý. Ìàòàà àúììéíáéàì ýòèò ìíàòàòèè àñáááà ìhòàíáàèèáàèòà ààòííàèèù  
 á áàçìíàñíí ìáñòà. Ìáñíáèþááíéà ýòíáí òòááíááíèý ììæòò ñòàòùìòè+èííé ΑΟΪ.

**Ì áòàù áí èà ñì àãçéí ì ì**

Ìàòàà çàáòóçéíè è èçáèà+áíéàì æèñèíá àèèþ+àèòà ìèòàíéà ñèñòàìù. (Ñì. òàçáàè “Àèèþ+áíéà è àúèèþ+áíéà ìèòàíèý” ìà ñòò. 17).

**Çàáòóçèà àèñèí á**

Ì Ì òòýì èòà ì àèùòáì òù ñ-àæ è àèý àù àì èè èí òèà è àù òýì èòà èí òì è àèý àèñèí á èç ì àãçéí á. Áòáùòà ì ñòí òí æí ù è ì á àù òí ì èòà àèhè.

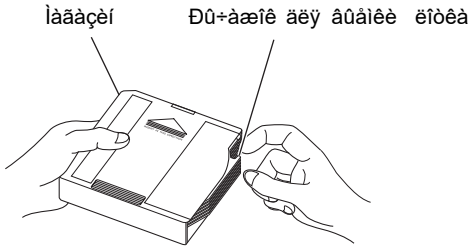

- Í á áú í èì à èò à èí ò í è à èý à èñ èí à èç ì à à à ç è í à .  
Í ð è è ç à è à - á í è è è í ò è à è ç ì à à à ç è í à í á ì ð è í á í ý è ò à - ð à ç ì á ð í ú ð ó ñ è è è è , ò à è è à è ý ò í ì í à à ò ñ ò à ò ù ì ì ð è - è í í è í í è í è è ñ è ñ ò à í ù .

- 2 Óñ ò á í à è ò à à è ñ è à è í ò í è ý è è à ç è í è à à à ð ò . Á è à à ú è è í ò í è ç à ð ò ç à è è ò à ò í è ú è í ì í á í ì ì ó à è ñ è ó (á ñ à ñ í á á í è á á 6 à è ñ è í à ) .  
Á ó á ú ò à í ñ ò í ð í à í ù è í á á ú ð í í è ò à à è ñ è .  
Í í ñ è á ç à ð ò ç è è á ñ à ò à è ñ è í à í à à à ì à è ò à í á è í ò í è , í í è à í í ì í è í ì ñ ò ì þ í á á í è á à ò à ì à à à ç è í è á ú í á ó ñ è ú ø è ò à ù à è - í è .

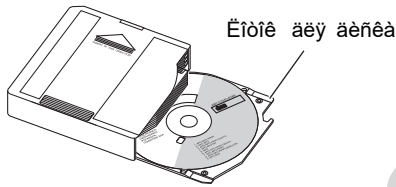

- 3 Á í ç ù ì è ò á ñ ù ç à ð ó - è ò ð à ç à à è à è í è à à à ð ò ù è ñ à à è í ù ò à á á á í è í ò à á í ð à á í , í í è à í á ó ñ è ú ø è ò à ù à è - í è è à à à ð ò à í á á ó á à ò ç à ò è è ñ è ð í á á í à .

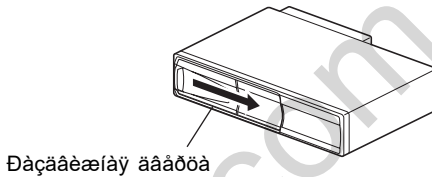

- 4 Ó á á à è ò á ñ ù á í ð à à è è ú í í è ç à ð ò ç è á ì à à à ç è í à ( ñ ì . ð è ñ ó í í è í è à à ) , í í ñ è á - á á í á ñ ò à á ú ò à á á á í è í ò à á í è í ø è í , í í è à í á ó ñ è ú ø è ò à ù à è - í è è ì à à à ç è í à á á ó á à ò ç à ò è è ñ è ð í á á í í à ì á ñ ò à .

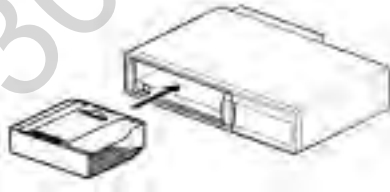

- 5 Á ñ ò à à è à ì à à à ç è í , á í ç ù ì è ò á ñ ù ç à á ú ñ ò ó í í á ð à ç à à è à è í è à à à à ð ò à è ñ à à è à è è à à á á á í è í ò à á è á á í á í ù à è - è à .

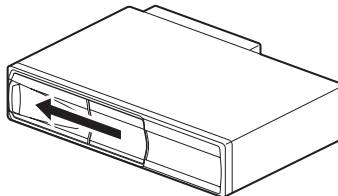

- Í í ñ è á í í è í í è ç à ð ò ç è è ì à à à ç è í à à à ò í ì à ò è - á ñ è è í ð í è ç á í à è ò ñ ý í ð í á á ð è à à è ñ è à , ó ñ ò á í í à è á í í á í á ì à à à ç è í .

## Èçàèá+áí èà àèñéí à

- 1 Áí çùí èòáñú çà óó+éò ðàçãáèæí é áãáðòú è ñãáèí ùòà áá áí èí í òà áí ðàáí, ïí èà í á òñèú ø èòà ù àè÷í è è áãáðòà í á áóáàð çàò èèñèðí ááí à.

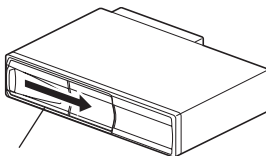

Ðàçãáèæíáý áãáðòà

- 2 Í áæí èòà èí í í éó áú áðí ñà áëý èçãáèá+áí èý ì áãáçéí à, ïí ñèá ÷ááí áúí ùòà ì áãáçéí èç òñòðí èíòàà.

Èíñèá áúáðíñà

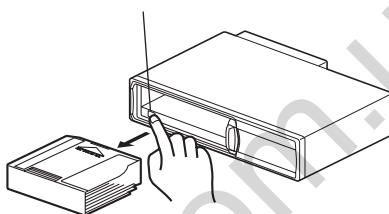

- 3 Í òòýí èòà ì àèúòáí ðú ÷áæí è áëý áú áí èè èí òèà è áú òýí èòà èí òí è áëý àèñéí á èç ì áãáçéí à. Ì ðè áú áí èá àèñéí á í á ïí áðááèòà èò ðàáí ÷òð ïí ááðòí í ñòú. (Ñí . ðàçãáè “Í áðú ï ðàáí ñòí ðí æí í ñòè” í à ñòð. 7).

Ìáãáçéí

Ðú+æíé áëý áúáíèè èíòèà

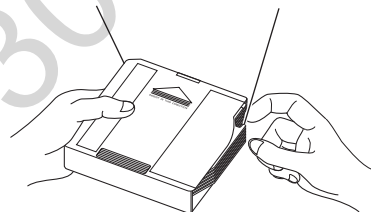

- Í á áúí èí àèò á èí ò í è áëý àèñéí á èç ì áãáçéí à. Ì ðè èçãáèá+áí èè èí ò èà èç ì áãáçéí à í á ï ðèí áí ýéò á -ðàçí áðí ùò òñèèèè, ò àè èàè ýò í ì áæò ñò àò ù ï ðè+éí í é ïí èí í èè ñèò àí ù.

### Í ðàáí ñòðáæáí èý í òí í ñèòáèúí í èñí í èüçí ááí èý ì áãáçéí à

- Ìá áñíòñèáàòñý èñííèüçíááíèá á ááííí òñòðíéñòáá ìáãáçéíá èèè áðóáèò ïðèíáèèæííòáè áëý CD-+áéíáæáðíá.
- Èíòèè áëý àèñéíá è ìáãáçéíáí CD-+áéíáæáðíá íá ïíáòò áúòú èñííèüçíááíú á ìáãáçéíáð è ááííí ó òñòðíéñòáð. Ááæáá çáò ñèò+àýò, èí æáá æááðèòú ýòèò èí ðèí á ïí çáí èýð ò ïñòúáñòáèòú çááðòçø, èò èñíí èüçí ááíèá ïí æòò ñòàòú ïðè+éííè áúðíáà èç ñòðíý áàðáè ñèñòáíú.
- Ìá ïðèíáýéòá òñèèèè ïðè èçãáèá+áíèè ìáãáçéíá.



- Á eææáúe nêfò líæíí óñòáíáeòú óíeúeí íæeí æeñe. Ímúòeá óñòáíáeè ááóó èeè áíeáá æeñeíá á íáíe nêfò íðeááááò è áúóíáó eç nòóíý áàøáe nêñòáíú.
- Íeíeíááá íá áúíeíàeòá èíòíe eç íááàçeíá.
- Áñeè èèþ+ çàeèáíeý íáóí áeòòý á íí eíæáíeè OFF, íáá àçeí íí æeí eçæeá+ú è íðe áúèèþ+áííí íeòáíeè nêñòáíú.

**Áèèþ -áí eá è áú èèþ -áí eá í eòàí eý**

**Óóí eòeý çáí í í eí áí eý í í çeòeè áí ní ðí eçááááí eý**  
 Áææá áñeè áú áúááðeòá áðóáíe æeááíeñòí+íeè eèè áí áðáíý áíñíðíeçááááíeý í eèèþ+eòá íeòáíeá áííáðá óà eèè ííááðíá óà èèþ+ çàeèáíeý á íí eí æáíeá OFF, íðe nêááóþúáí áeèþ+áíeè íeòáíeý áíñíðíeçááááíeá íá+íáòòý n óíáí íáñòá, ááá ííí áúeí íðáðááíí.  
 Óóíeòeý çáííeíáíeý ííçeòeè áíñíðíeçááááíeý íeèèþ+ááòòý íðe níáíá æeñeá.

**Í ðe í í áñí ááeí áí eè è æ eí áí í í ó áí í áðáóó ÷áðáçø eí ó Ai-NET**

**Áí eí áí eá**

- Í ðe í í áñí ááeí áí eè è æ eí áí í í ó áí í áðáóó ó *Alpine*.  
 Áñeè *DHA-S690* í í áñí ááeí áí eè ní áí áñò èí í í ó n *Ai-NET* áí eí áí í í ó áí í áðáóó ó, ó í í áðáá ááí *yearly* eòáò áòeáe áí eí áò æeúí í í çí áeí í úò áñú n ní ááðæáí eáí ðàçááeá “Óñò áí í áeá nêñò áí í í áí í áðáèèþ -àò áeý” (ñò ð. 78).
- Áñeè áàø á óñò ðí eñò áí í í áèèþ -áí í e áí eí áí í í ó áí í áðáóó ó, í í áááðæeáþ ú áí ó *Ai-NET*, í eò áí eá *DHA-S690* n í óeúò á *ÁÓ* áóááò áeèþ -àò úñý n í áeí ó í ðí e çáááðæeí é. *Yò í í áóñeí áeáí í í ðí óáññáí è í áðááá-e nêñò áí í í e eí ó í ðí áòeè í áæáó ðàçeè-í úí è eí í í í áí ó àí è è í á óeáçú áááò í á í áeñí ðááí í ñò ú.*
- Áñeè *DHA-S690* í í áèèþ -áí e áí eí áí í í ó áí í áðáóó ó, í í áááðæeáþ ú áí ó *Ai-NET*, ááí í eò áí eá í áeúçý í ó èèþ -eò ú n í í í í ú úþ í óeúò á *ÁÓ* í ó èèþ -eò á í eò áí eá *DHA-S690* í áðáèèþ -eá eñò í -í eéí á áí eí áí í í áí í áðáóó á. Çà áí í í eí eò áeúí í e eí ó í ðí áòeéé í áðáóó eò áñú é ðàçááeò «*Óí ðááeáí eá n áí eí áí í áí áí í áðáóó á*» (ñò ð. 53).

**1 Áú ááðeòá í á æ eí áí í í óñòóí eñòáá á eá-áñòáá eñòí ÷í eèá DVD-÷áeí áæáð eèè CD-÷áeí áæáð.**  
 Íeòáíeá áííáðáóá áeèþ+ááòòý ááòííàðe-áñeè.

**2 Áeý í eèèþ ÷áí eý í eòáí eý áú ááðeòá áðóáí é eñòí ÷í eè í á æ eí áí í í áí í áðáóó.**

**Í ðe í í áñí ááeí áí eè è æ eí áí í í ó áí í áðáóó ááçeñí í eúçí ááí eý ø eí ú Ai-NET**

**Áí eí áí eá**  
 Í ðe í í áñí ááeí áí eè è æ eí áí í í ó áí í áðáóó ó, í á í ní áú áí í í í ó ø eí í e *Ai-NET*.  
 Á ó í í nêó-áá, áñeè *DHA-S690* í í áñí ááeí áí eéí áñí áí áñò èí í í ó n *Ai-NET* áí eí áí í í ó áí í áðáóó ó, áí eí áò æeúí í í çí áeí í úò áñú n ní ááðæáí eáí áeááú “Óñò áí í áeá nêñò áí í í áí í áðáèèþ -àò áeý” (ñò ð.78) è í ðááááðeòé áeúí í çáð eéñeðóóé á nêñò áí í ú é í áðáèèþ -àò áeú á í í eí æáí eá “2” (*STANDALONE*).

**1 Áèèþ -eòá í eòáí eá nêñòáí ú, í áæáá eí í í eó PWR í á í óeúòá *ÁÓ***

**2 Áeý í eèèþ ÷áí eý í eòáí eý áú á ðàç í áæ eòá eí í í eó PWR.**

## Áú áí ò àèñèà

Í ààì èòà è óááðæáàèòà í à ì áí áà 2-ò ñáéóí ä í áí ó èç ì òí í òí àðí ááí í ù ò éí ì ì è (1+6). Èàæáíé èç ááííóð éíííé ñííðááòñòðáòò ìíáð àèñèà, çááðóæáíííáí á íááàçéí +áéíáæáðà.

- Áëý ñí áí ù àèñèà èñíí éùçóéò à éí ì ì èè **DISC ▲/▼**, èéáí í ààì èò à è óááðæáàèò à í á ì áí áà 2-ò ñáéóí ä éí ì ì èò **FOLDER DN/UP**.

## Í òí áðáæáí èà ñí èñèà àèñèí á

Éíóíðíàòèý í àèñèàð, çááðæáííóð á ááííóé àííàðà ò í òíáðáæáàòñý á àèää ñíèñèà. Óàèèí íáðáçíí, áúáíð èðáíáí àèñèà íæáò ñíóóáñòáèýòñý íáíðýíòð.

**I** Í ààì èòà è óááðæáàèòà í à ì áí áà 2-ò ñáéóí ä éí ì ì èò **LIST**. Íà ýéðáíá íòíáðáçèòñý ñíèñíé àèñèíá.

### Í òèí áð í òí áðáæáí èý ñí èñèà àèñèí á

■ DISC LIST		
DISC	MEDIA	CONTENTS
1	DVD	DVD-V
2	CD	CDDA
3	NO DISC	
4	CD	COMPRESS
5	DVD	--
6	DVD	DVD-A

① ② ③

- ① Íòíáðáæáíéá ìíáðà àèñèà.
- ② Íòíáðáæáíéá òíðíàòà àèñèà.
  - Á ò ì ì ñéó-áà, áñèè á áúáðáííí éí ò éá í ò ñòò ñò áóáò àèñé, í à àèñí èáá í ò í áðáæáò ñý «NO DISC».
- ③ Íòíáðáæáíéá ñííííáá çáíèñé íà àèñé.
  - DVD-V : DVD Video
  - DVD-A : DVD Audio
  - VCD : Video CD
  - DVD-VR : DVD-VR
  - CDDA : CD-DA
  - COMPRESS : ñæáðí á àòáèí (MP3/WMA/AAC/ASF/WAV/JPEG/DivX®)
  - : Á ñéó+áà íááíçííæííñòè ñ+èòóááíéý éíóíðíàòèè ñ àèñèà

**2** Ñíííí ù ù ù èí ì ì è ▲ è ▼ áú ááðèòà í áí áóí àèí ù é àèñé è í ààì èòà éí ì ì èò **ENT**.

Áííàðàò àèòèàèçèðòáòáúáðáííóé àèñé è íà+éíááò ááí áííñíòéçááááíéá.

## Í áðáçèð +áí èáí áæáó ó í òí àòà è NTSC è PAL

Óíçáííáèò à éííóèáóðáòèð áúóí áííá í àèááíñéáíéà à NTSC èèè PAL, á çáàèñèííñòè í ò íáðíáá çáíèñé íà àèñé.

Í ààì èòà è óááðæáàèòà í à ì áí áà 2-ò ñáéóí ä éí ì ì èò **PWR**.

- Ñò áí ááðò í í é òñò áí í áéí é ýáéýáò ñý PAL. Ñèñò áí à òñò áí ááèèáááò ñý á ò í òí àò PAL í á ýò áí á í ò í òááèè ñ çááí áà-èçáí ò í áèò áéý.
- Áëý áí ñí òí èçááááí èý àèñèí á, çáí èñáí í ù ò á ò í òí àò à NTSC, èçí áí èò á òñò áí í áéó á ñí í ò ááò ñò áèè ñ èááçáí èýí é, í òéááááí í ù í è á ðáçááéá «Óíò áí í áéá ÓÁ ñèñò áí ù» í à ñò ð. 46.



(DVD-V)

līāōō áúōū ēñīīēūçīāáíú ēīīīāō+āñēēā DVD āēāāīāēñēē (ēñīīēūçōáíúā āēý çāīēñē òēēūīīā ē òī.) ēēē āēñēē òīōīā òā DVD-R/DVD-RW, DVD+R/DVD+RW, çāīēñāííúā á āēāāīōāēēīā.  
(Á yōīō īāōā+áíú òāēāāēēēp+áíú āēñēē, íā ēīōīōūō çāīēñāīā ēāē DVD āēāāí, òāēē DVD áōāēī ēīōīōīāōēý. Á yōīī ñēō+āāīōē āīñīōīēçāāāāīēē áúāēōāōñý òñōāíīāē á "DVD-V" (ñī. òāçāāē "Ōñçāíīāē á òāēēīā āīñīōīēçā āāāīēý DVD-Audio āēñēē" íā ñōō. 43)).

(DVD-A)

līāōō ēñīīēūçīāāōūñý ēīīīāō+āñēēā DVD-áōāēī ēāñēē.

(DVD-VR)

līāōō ēñīīēūçīāāōūñý DVD-R/DVD-RW-āēñēē, çāīēñāííúā á òāēēīā DVD-VR.

(VCD)

līāōō ēñīīēūçīāāōūñý VideoCD.

(DivX)

līāōō ēñīīēūçīāāōūñý CD-R/CD-RW/DVD-R/DVD-RW/DVD+R/DVD+RW āēñēē, çāīēñāííúā á òāēēīā DivX®.

**Áī ēī āī ēā**

- Ōíí ēōēē DVD, īī ēñāí íúā á í āñō ī yú āī òéí āī āñō āā, īī āāāōāēāāp ò ñý í ā āñāī ē āēñēāī ē. Çā ēí ò í òī òāēēē ī īī āāāōāēāāāī ú ò ó í ēōýōī ā òāō ēò āñú ē ēí ñō òōēōēē, ī òēēāāāāī ī ē ē āēñēē.
- Í ò í ā-àò ēē ī āēúōāā í ā īī āāōōí ī ñō ē āēñēā ī ī āōō í āāēāāī ī òēýō ī ī ñēāçāō ùñý í ā āī ñ-ī òī ēçāāāāí ēē. Í òē āī çī ēēī ī āāí ēē ī òī āēāī ñ āī ñī òī ēçāāāāí ēāī ēçāēāēēō á āēñē ē ī òī āāðūō á í āēē-ēā ī ò í ā-àò ēī ā í ā āī ñī òī ēçāí āēī ī ē ī īī āāōōí ī ñō ē āēñēā. Í òē í ā-ī āōī āēī ī ñō ē ī òī ēçāāāēō á ī -ēñō ēō āēñēā.
- Í òē ēñī ī ēūçī āāí ēē ī óēūō á ÁŌáōúūō á āēēōðāō í ú ē í āēēī āēō á ēí ī ī ēē ī ī ī -āðāāē. Í āī í òāī āī ī í í í āēēō ēā í āñēī ēūēēō ēí ī ī ī ē ī āēēō áú çāāō ū í āēī òðāēō í òp òāāí ò ó āī ī òāðāō á.
- Áāēē āñēē áú áú āāðēō á āðōāí ē āēāāí -ēñō ī -í ēē ēēē āī āðāí y āī ñī òī ēçāāāāí ēý ī ò ēēp -ēō á ī ēò āí ēā āī ī òāðāō á ēēē ī ī āāðí āò á ēēp - çāēēāāí ēý ā ī ī ēí āāí ēā OFF, ī òē ñēāāōp ū āī āēēp -āí ēē ī ēō āí ēý āī ñī òī ēçāāāāí ēā í ā-ī āò ñý ñ ò í āī í āñō á, āāā í ī ī āū ēī ī òāðāāí í.
- Í òē ī ī ī ū ò ēā áú ī ī ēí āí ēý ī ī āðāōēē, í ā ī ī āāðāēāāāī ī ē ñēñō āī ī ē āāí í āī ī òī ēāðū āāō āēý (á çāēñēī ī ñō ē ī ò ò ēī ā āī ñī òī ēçāí āēī ī āī āēñēā), í ā yēðāí á ī ī ī ēò í òā áóāāō ī ò í āðāāēō ūñý ñēāāōp ū ēē çí ā-ī ē: ⊙.  
(Á ñēō-āā í ò í āðāāāí ēý ēðāñí āī ēí āēēāō í òā ⊙ āēī ēēðōāō ñý ñēñō āī á òí òāāēāí ēý āēñēī í .  
Á ñēō-āā í ò í āðāāāí ēý āāēī āī ēí āēēāō í òā ⊙ āēī ēēðōāō ñý ñēñō āī á āī ñī òī ēçāāāāí ēý āāí í āī ī òī ēāðū āāō āēý).

**Çāāðōçēōā āēñē ñōī òī í í ē ñ ýōēēāōēī ē āāāðō**

Í òīōāāōðā çāāðōçēēāēñēā īīēñāīā á òāçāāēā «Íāðāūāīēā ñ īāāçāçēīī» íā ñōō. 14.

Íā+íāōñý āīñīōīēçāāāāīēā āēñēā.

- Ñī āí á ñō ī òī í ú āēñēā ī òē āī ñī òī ēçāāāāí ēē āāōñō ī òī í í ēō DVD ī ñōū āñō āēýāð ñý āðō-í òp. Áēý yō í āī ēçāēāēēō á āēñē, ī āðāāāðí ēō á āāí ē āí í āū çāāðōçēō á āī òēāí í í ā òñō òī ēñō āí .
- Ñī ī ī āí ò á çāāðōçēē āēñēā āī í ā-āēā āāī āī ñī òī ēçāāāāí ēý ī āēō òī òē ē í āñēī ēūēī ñāēóí ā.
- Áēý āí çāðāò á ē í òāāú āōū āī ò yēðāí ó āī āðāí y āī ñī òī ēçāāāāí ēý Video CD í āēē ēò á ēí ī ī ēō **RETURN**. Í āðāū āāī āāø á āí ēī āí ēā í ā ò í ò ò āēō, -ò í āāí í āý ò óí òēý ī ī āāāðāēāāāō ñý í ā āñāī ē āēñēāī ē.
- Áñēē á ī òī òāññā āī ñī òī ēçāāāāí ēý DivX®-āēñēā í ā yēðāí á ī ī ī ēò í òā í ò í āðāāāō ñý ñī ī áú āí ēā «INDEX READ», ò óí ēōēē ī ī ēñēā á ī òýī ī ī ī / ā òāò í í í í āí òāāēāí ēē ē ī ī āò í òī āī āī ñī òī ēçāāāāí ēý áóāóō í āāí ñō óí í ú.

- Á ò í ì ñéó-àá, àñhè è ì ò è áí ñí ðí èçááááí èè Video CD ñ ò ó í èöéáé óí ðááéáí èý áí ñí ðí èçááááí èáì (ÐÁÑ) í á àèñí èáá ì ò í á ðáðáááò ñý ýéðáí SELECT, áú ì í ááò á àéò èáèçèðí áàò ù ì ðí òáññ áí ñí ðí èçááááí èý ì òò áì ì ðí áí èááò áéúí í áí (ñáúø á 2-ò ñáéóí á) í áááò èý éí í ì èè ►||.

**Áñhè ì ì ýáéýáòñý ýéðáí ì áí þ**

Ìðè áñíðíèçááááíèè DVD è Video CD, ìíáááðæèááþùèð òóíéøèþ óíðááéáíèý áñíðíèçááááíèáì (PBC), ìíáóò áàòííàòè+áñhèè ìíýáéýóñý ýéðáíúá ìáíþ. Á ýòíí ñéó-àá áéý ìá-àèà áñíðíèçááááíèý áúííéíèðá ìíñáííúá ìéæá ìíáðáòèè.

- Áéý ì í ì áéò àèñhèí á ýéðáí ì áí þ ì í áí í ò áéæá áúçáàò ù ì áááò èáì éí í ì èè **MENU**.

**Ì áí þ DVD** (DVD-V) (DVD-A)

Èñí ì èüçóý éí í ì èè ▲, ▼, ◀ èèè ▶, áú ááðèòá òðááóáì óþ ì ì èøèþ, á çàòáì í ááè èòá éí í ì èó **ENT**.

- Áéý í áéí ò í ðúò àèñhèí á áú áí ð í áí áóí àèì ù ò í ì èèè ì í áí í ì ñóò áñò áéò ù í áì ðýì óþ ñ ýéðáí í í áí ì áí þ, èñí ì èüçóý ì ðí í óí áðí ááí í ú á éí í ì èè («0»-«9») í á ì ðèèááááì ì ì í óéúò á ÁÓ
- Áéý áí ñí ðí èçááááí èý DVD-Audio àèñhèá áú ááðèò á òñò áí í áéò «VIDEO ON» (ñí . ðàçááè «Óñò áí í áèá ðáæèì á áí ñí ðí èçááááí èý DVD-Audio àèñhèá» í á ñò ð. 43).

**Ì áí þ Video CD** (VCD)

Èñí ì èüçóý ì ðí í óí áðí ááí í ú á éí í ì èè («0» – «9») í á ì ðèèááááì ì ì í óéúòá ÁÓ áú ááðèòá ááèááì ú é ì ì í áð. Çàòáì í ááè èòá éí í ì èó **ENT**.

- Á çáèñèì ì ñò è ì ò éí èè-áñò áà èì áþ ù èòñý òèò ðí áú ò áóí áí á, áí ñí ðí èçááááí èá á ì ò ááéúí ú ò ñéó-áýò, ì í ááò ñò áðò í áàò ù ááò ì ì àò è-áñhèè, ò .á. ááç í áááò èý éí í ì èè **ENT**.
- Ýéðáí ì áí þ í á ì ò í á ðáðáçèò ñý, áñhèè ì ò èèþ -áí á ò óí èöèý óí ðááéáí èý áí ñí ðí èçááááí èáì (PBC). Á ýò ì ì ñéó-àá àéò èáèçèðóéò á ò óí èøèþ ÐÁÑ, áú áðáá ðáæèì «VCD PLAY MODE». Çà áí èáá ì ì áðí áí í é éí ó í ðí áòéáé í áðàò èò áñú é ðàçááéò «Óñò áí í áèá ðáæèì á áí ñí ðí èçááááí èý Video CD» í á ñò ð. 48.

**Ì òí áðáááí èá ñí èñhèá ì ðí áðáì ì** (DVD-VR)

**1** Í ááè èòá éí í ì èó **TOP MENU** á ðáæèì á áí ñí ðí èçááááí èý DVD-VR-àèñhèá. ìá àèñíèáá ìðíáðáçèòñý ýéðáí ñí ñíèñèì ìðíáðáìì.

**2** Ñ ì ì ì ù ùþ éí í ì è ▲ è ▼ áú ááðèòá í áí áóí àèì óþ ì ðí áðáì ì ó è í ááè èòá éí í ì èó **ENT**.

Ìá-ìáòñý áñíðíèçááááíèá áúáðáííé ìðíáðáìì.

- Á ñéó-àá áú áí ðá ì ì èè «PLAYLIST» í á àèñí èáá ì ò í á ðáðáçèò ñý ýéðáí ñí ñí èñhèí ì í éýé-èèñò í á.
- Á ò áð ñéó-áýò, éí ááá í áçááí èá àèñhèá èèè ì ðí áðáì ì ù ì í í éí ì ò ùþ í á òí áú ááò ñý á ì ò ááááí í ì áéý í ááí ì í èá àèñí èáý, ì ì ñéááí èá ñèì áí èú í áçááí èý áóáóò ì ò í á ðáðááò ùñý á àèáá ø ò ðèíí áú ò çí à-éí á «~».

## Í î èñè î èyé-èèñò DVD-VR

**1** Á ðáæè ì á âî ñî ðî èçááááí èý DVD-VR àèñèà í áæè èòà éí î î éó **MENU**.

Íà àèñíèáà òòáðáçèòòý ýèðáí ñî ñíèñéíí òýé-èèñòá.

**2** Ñ î î î ù ù þ éí î î é ▲ è ▼ á ù áàðèòà î èyé-èèñò, éí òî ðú é á ù òî èòà áî ñî ðî èçááááí, è í áæè èòà éí î î éó **ENT**.

Íà-íàòòý àíñîòèçááááíèà á ùáðáííáí òýé-èèñòà.

- Ááí í áý ò ó í èòèý î î áááðáæèáááò ñý ò î è ùéí àèñèà ì, àèþ -àþ ù è ì è á ñááý î èyé-èèñò ù.
- Á ñèó-àá á ù áí ðà î î èè PROGRAM LIST í á ýèðáí á í ò í áðáçèò ñý ñí èñí é í ðî áðà ì ì.
- Á ò áð ñèó-áýò, éí ááá í àçááí èá î èyé-èèñò à î î éí í ò ù þ í á òí á ù ááò ñý á î ò ááááí í î î áéý í ááí î î éá àèñí èáý, î î ñèááí èá ñè ì áí è ù í àçááí èý áóáòò í ò í áðáááò ùñý á àèáá ò ò èòí á ù ò çí à-éí à «-».

## Í ñòáí í áèà áî ñî ðî èçááááí èý (ò ó í èòèý PRE-STOP)

DVD-V DVD-A DVD-VR VCD DivX

Íàæèèòà áí áðáíý àíñîòèçááááíèý éííèò ■, +òá ù òòáðáò ù àíñîòèçááááíèà. Íòçèòèý, á èíòíòé òòèçòèà ñòáííáèà, áóáòò ñòòáíáà á òáíýòè.

**1** Í áæè èòà éí î î éó ■ áí áðáí ý áí ñî ðî èçááááí èý.

Íà àèñíèáà òòáðá çèòòý «PRE-SOON».

**2** Í áæè èòà éí î î éó ►|| á ðáæè ì á PRE-STOP.

Áíñîòèçááááíèà íà-íàòòý ñ òçèòèè, á èíòíòé òòèçòèà ñòáííáèà.

- Áéý í áèí ò î ðú ò àèñí é í î çèòèý, á éí ò î ð í é í ð í èçí ø èá í ñò áí í áèà, í í áæò á ù ò ù çàí î î í á í á ò ò í-í í.
- Á ñèó-àá á ù áí ðà òñò áí í áèè «VIDEO OFF» í ðè ðááí ò á ñ DVD Audio-àèñí é ò ó í èòèý PRE-STOP í ááí ñò ó í í á. (Í çí áèí ì ùò áñ ñ ðàçááéí ì «Óñò áí í áèà ðáæè ì á áí ñî ðî èçááááí èý DVD Audio-àèñí é» í á ñò ð. 43).

## Í ñòáí í áèà áî ñî ðî èçááááí èý

DVD-V DVD-A DVD-VR VCD DivX

Í áæè èòà ááá ðàçà éí î î éó ■ áí áðáí ý áí ñî ðî èçááááí èý.

Íà àèñíèáà òòáðáçèòòý «STOP» è àíñîòèçááááíèà áóáòò ñòáííáèáí.

- Áí ñî ðî èçááááí èá í ñò áí áàèèáááò ñý ò áèæá á ò î î ñèó-àá, áñè è í áæò ù è óááðáæèááò ù í á í áí áá 2-ò ñáè. éí î î éó ■ í á î è ùò ù á ÁÓ
- Áñè è í î ñèà í ñò áí í áèè áí ñî ðî èçááááí èý áóáòò í áæò à éí î î éá ►||, áí ñî ðî èçááááí èá ñò áðò óáò ñ í á-áèà.
- Á ñèó-àá á ù áí ðà òñò áí í áèè «VIDEO OFF» í ñò áí í áèò ò áí ñî ðî èçááááí èá DVD Audio-àèñí é (ò ó í èòèý STOP), í áæáá í áèí ðàç éí î î éó ■. (Í çí áèí ì ùò áñ ñ ðàçááéí ì «Óñò áí í áèà ðáæè ì á áí ñî ðî èçááááí èý DVD Audio-àèñí é» í á ñò ð. 43).

## Óñèí ðáí í í á áí ñî ðî èçááááí èá áí áðááí/í àçáá DVD-V DVD-A DVD-VR VCD DivX

DVD Video / DVD Audio / Video CD / DivX®

**1** Áí áðáí ý áí ñî ðî èçááááí èý í áæè èòà è óááðáæèááèòà éí î î éó ◀◀ (óñèí ðáí í í á áí ñî ðî èçááááí èá í àçáá) èèè ▶▶ (óñèí ðáí í í á áí ñî ðî èçááááí èá áí áðáá).

Ánèè íàæàòù è òááðæèáàòùíà íàíáá 1 ñáè. Íáíò èç éíííè ◀◀ èèè ▶▶, ñèíðííòù áíííðíèçááááíèý æèñéá à ñííðááðíòáòùáí íàíðáæáíèè òááæáááòíý. Á ñèó+áá òááð-æèááíèý ááííúò éíííè íà íàíáá 5 ñáè. ñèíðííòù áíííðíèçááááíèý æèñéá áíçðáííòááò à 8 ðàç ñ òííðáíèð è íòíàèúííè ñèíðííòè, à íðè òááðæèááíèè ñáúðð 10 ñáèóíá - à 32 ðàç.

**2 Í ñáí áí æèòá éí í í éó ◀◀ èèè ▶▶ | , òí áú ááðí òòùíý è í í ðí æèúí í í ò áí ñí ðí èçááááí èð .**

- Á í ðí òáííá òñéí ðáí í í áí ñí ñí ðí èçááááí èý áí áðáá/í àçáá çáòè í á áí ñí ðí èçáí æèò ñý.
- Í í áðáòèè í í òñéí ðáí í í í ò áí ñí ðí èçááááí èð áí áðáá/í àçáá æèý Video CD, í ñí áú í í ú ò ò óí èðéáé ÐÁÑ (Playback Control), áí ñò óí í ú ò í èúéí æèý ò æèóú ááí ò ðáéá.
- Í ðè áí ñí ðí èçááááí èè í áéí ò í ðú ò DVD è Video CD, í í áááðæèááò ù èð ò óí èðèð óí ðááéáí èý áí ñí ðí èçááááí èáí (PBC), á í ðí òáííá òñéí ðáí í í áí ñí ñí ðí èçááááí èý áí áðáá/í àçáá í í áóò í í ýáèýò ùíý ýéðáí í ú á í áí þ.

**Í í èñé í à-æè à ýí èçí áí á / òáéí á èèè ò áééí á** (DVD-V) (DVD-A) (DVD-VR) (VCD) (DivX)

**I Á ðáæèí á áí ñí ðí èçááááí èý í ææí èòá éí í í éó ◀◀ èèè ▶▶.**

Íðè èáæáíí íáæáðèè éíííèè íðíèíòíáèò íáðáèèþ+áíèá ýíèçíáá/òðáéá/òáééá è íá+èíááòíý áíííðíèçááááíèá áúáðáííáí ýíèçíáá/òðáéá.

- ▶▶: Íáæíèòá ýòò éíííè ó, +òíáú íá +àòù áíííðíèçáá ááíèá ñ í á +àèá ñèááòùú áá ýíèçíáá, òðáéáèèè òáééá.
- ◀◀: Íáæíèò á ýòò éíííè ó, +òíáú íá +àòù áíííðíèçá áááíèá ñ í á +àèá òáéóúááí ýíèçí áá, òðáéáèèè òáééá.

- Í áéí ò í ðú á DVD í á ñí ááðæèò ýí èçí áí á.
- Áèý Video CD, í ñí áú áí í ú ò ò óí èðéáé ÐÁÑ (Playback Control), í ðí òááòá í í èñéá í á-àèá ò ðáéá í í ææò áú ò ù í ááí ñò óí í á. Áèý áí ñò óí á è ááí í í è í í áðáòèè æèò èáèèçðèóé ò á ðáæèí «VCD PLAY MODE» è áú ááðèò á æèý ò óí èðèè ÐÁÑ í í èðè OFF. Çá áí èáá í í áðí áí í è éí ó í ðí àòéáé í áðáò èò áííú è ðáçááéò «Óíò áí í áèá ðáæèí á áí ñí ðí èçááááí èý Video CD» (ñò ð. 48).
- Í í áðáòèè ñ DVD Audio è DivX® æèñéáí è í í áóò áú í í éí ýò ùíý á ðáæèí á í áòçú.

**Áí í í éí èòáéúí í á í í ýíí áí èý**  
 «Ýí èçí áú » – ýòí íòááéúííúá +áííòèòèèúíá èèè íòçúèáéúííúá ííááíðèè, çáíèñáííúá íá DVD.  
 «Òáéè» – ýòí ðáçáéáíèý òèèúíá èèè í òçúèáéúííúò íí ááíðíè íá Video CD, DVD Audio è íòçúèáéúííúò æèñéáð.  
 «Áòí í ú » íðááííòááèýðò ñíáíè íááíð òðáéíá (íáííáí), çáíèñáííúò íá DVD-Audio æèñéá. Áíííðíèçááááíèá áðóííú çááèíèð íò éííèðáòííáí æèñéá.  
 «Í éýé-èèñò » òáðáèòáðèçòðòíý íááíðíí èçíáðáæáíèè è ííðýáéíí èò áíííðíèçááááíèý.  
 • Í í áóò èíí í èúçí áàò ùíý ò í èúéí æèñéè, áéèþ -áþ ù èá á ñááý í éýé-èèñò ú.

**Áú áí ðí ðí áðáí í ú / í éýé-èèñò** (DVD-VR)

**Áèý áú áí ðá í ðááú áóú áé èèè í í ñèááòùú áé í ðí áðáí í ú / í éýé-èèñò í ææí èòá á ðáæèí á áí ñí ðí èçááááí èý èèè í áòçú éí í í éó **FOLDER UP/DN.****

Èáæáíá íáæáðèá íáííè èç áúðáíáðá+èñéáííúò éíííè ñííðíáíæáááòíý íáðáóíáíí è ñí í òááðíòáòùúáé íðíáðáíá / í éýé-èèñò, ííñéá +áá ááòíá òè+áíñè íá +èíáá òíý íðíòáíí áíííðíèçááááíèý.

UP: Íàæìèòá íáíó èç ýòèð éííííè äëý áíííðìèçááááíèý ñ íà+àèà ñèááòðùáè  
 ìðìáðàììù èèè ìèýé-èèñòà.  
 DN: Íàæìèòá íáíó èç ýòèð éííííè äëý áíííðìèçááááíèý ñ íà+àèà ìðááùáòùáè  
 ìðìáðàììù èèè ìèýé-èèñòà.

- *Áù áí ð è áí ñí ðí èçááááí èá ì ýýé-èèñò à áí çì í áí í ò ì èùèí á ñèò-àá ááí í àèè-èý í á èñèá.*

**Áù áí ð çàèèáàèý / äðóí ì ù** (DVD-V) (DVD-A)

**Äëý áù áí ðà ì ðááù áóù ááí èèè ì ì ñèááòð ù ááí çàèèáàèý / äðóí ì ù í àæì èòá á ðáæè à áí ñí ðí èçááááí èý èèè ì áòçù éí ì éó **FOLDER UP/DN.****

Èàæáíá íàæèðèá íáííè èç áùòáíáðá+èñèáííóð éííííè ñíðìáíæáááòñý ìáðáðáíì è ñíòááòñòáòðùáíó íàçááíèð / äðóíá, ìíñèá +ááí áàòìíàòè+áñèè íà+éíááòñý ìðìáññ áíííðìèçááááíèý.

UP: Íàæìèòá íáíó èç ýòèð éííííè äëý áíííðìèçááááíèý ñ íà+àèà ñèááòðùááí  
 íàçááíèý èèè äðóíù.  
 DN: Íàæìèòá íáíó èç ýòèð éííííè äëý áíííðìèçááááíèý ñ íà+àèà ìðááùáòùááí  
 íàçááíèý èèè äðóíù.

**Ì õ áðáæáí èáì áí þ ñí ñí èñèí ì ì áí í è/ó áééí á** (DivX)

**Äëý áù áí ðà ò áééà èç ì áí þ ñí ñí èñèí ì ì áí í é:**

- 1 **Á ðáæè à áí ñí ðí èçááááí èý í àæì èòá éí ì éó **TOP MENU.****  
 Íà ýèðáíá ìðìáðáçèòñý ñíèñíè ìáííè, áèèþ+áííóð á ááííóé áèñè.
- 2 **Ñ ì ì ì ì ù ùþ éí ì í é ▲ è ▼ áù ááðèòá í áí áõí àèì óþ ì áí éó è í àæì èòá éí ì éó **ENT.****  
 Íà ýèðáíá ìðìáðá çèòñý ìáíþ ñí ñíèñèí ðáéé íá, áèèþ+áííóð á áùáðáííóþ ìáíè ó.
- 3 **Ñ ì ì ì ì ù ùþ éí ì í é ▲ è ▼ áù ááðèòá í áí áõí àèì ù é ò áéé è í àæì èòá éí ì éó **ENT.****  
 Íà+íáòñý áíííðìèçááááíèá áùáðáííáí ðáééá.

**Äëý áù áí ðà ò áééà èç ì áí þ ñí ñí èñèí ì ò áééí á:**

- 1 **Á ðáæè à áí ñí ðí èçááááí èý í àæì èòá éí ì éó **MENU.****  
 Íà ýèðáíá ìðìáðáçèòñý ìáíþ ñí ñíèñèí ðáééíá, çàìèñáííóð ìá èñèá.
  - 2 **Ñ ì ì ì ì ù ùþ éí ì í é ▲ è ▼ áù ááðèòá í áí áõí àèì ù é ò áéé è í àæì èòá éí ì éó **ENT.****  
 Íà+íáòñý áíííðìèçááááíèá áùáðáííáí ðáééá.
- *Á ò áð ñèò-áýð, éí ááà í àçááí èá ì áí èè èèè ò áééà ì ì éí ì ñò ùþ í á óí áù áàò ñý á ì ò ááááí í ì äëý í ááí ì í èá àèñí èáý, ì ì ñèááí èá ñèì áí èù í àçááí èý áóáóò ì ò ì áðáæáò ùñý á áèáá ø ò ðèõí áù ò çí á-éí á «~».*
  - *Ì ðè áí ñí ðí èçááááí èè MP3/WMA/AAC-àèñèá ò áèæá ì ò ì áðáæáò ñý ñí èñí è ì áí í è/ ò áééí á.*

**Áù áí ð ì áí í é** (DivX)

Í àæì èòá éí ì éó **FOLDER DN** èèè **UP** äëý áù áí ðà ì áí í èè.



**Ái ní ðí eçáááái eá ñòí -eààðí á (í àóçà)** (DVD-V) (DVD-A) (DVD-VR) (VCD) (DivX)

**1 Ái áðàí ý áí ní ðí eçáááái èý í àæ èòà éí íí éó ►/III.**

**2 Í àæ èòà éí íí éó ►/III àú á ðàç, ÷òí áú áí çí áí í àèòú áí ní ðí eçáááái eá.**

- Á ðáæèì á ñò í í -eààðà çáóé í á áí ní ðí eçáí àèò ñý.
- Áñèè áí ní ðí eçáááái eá ñò àðò óáò eç ðáæèì á í àóçú, ò í eçí áðáæáí eá èèè çáóé í í áòò í á í àéí ò í ðí á áðàí ý í ñò áí í àèò ùñý. Çàéí é ýó ò áèò í á ýáéýáò ñý í àèñí ðááí í ñò ùþ.

**Í í eààðí áí á áí ní ðí eçáááái eá áí áðáá/í àçàà** (DVD-V) (DVD-VR) (VCD)

**1 Á ðáæèì á í àóçú í àæ èòà éí íí éó ◀◀ èèè ▶▶.**

Éææáíá íàæàðèá ááííé éíííé ñííðíáæáááòñý íàðáíáúáíèáí íá íàéí eààð íàçàà èèè áíáðáá.

**2 Áëý áí çàðàòà á ðáæèì í í ðí àèúí í áí áí ní ðí eçáááái èý í àæ èòà éí íí éó ►/II.**

- Á ðáæèì á í í eààðí áí áí áí ní ðí eçáááái èý çáóé í á áú òí áá í ò ñòò ñò áóáò.
- Áëý DVD-VR àèñéí á è Video CD ðáæèì í í eààðí áí áí áí ní ðí eçáááái èý á í áðàò í í í áí ðááéáí èè í ááí ñò òí áí.

**Çàì áàéáí í í á áí ní ðí eçáááái eá** (DVD-V) (DVD-VR) (VCD)

**1 Áñèè á ðáæèì á í àóçú í àæòú è óáàðæááòú á ýòí í í éí æáí èè éí íí éó ◀◀ èèè ▶▶, àèòèàèçèðòáòñý ðáæèì çàì áàéáí í í áí áí ní ðí eçáááái èý ñí í óááòñòááí í í á í ðáòáí í í èèè í ðýí í í í áí ðááéáí èè ñí ñéí ðí ñòúþ 1/8 í í í óí í ø áí èþ è í í ðí àèúí í é**

Íðè áíéáá íðíáíææèðáèúíí íàæàðèè íáííé eç ýòèò éíííé (íá íáíáá 5 ñáéóíá) ñéíðííòú çàìáàéáííáí áíííðíéçááááièý áíçðáñòááò áí 1/2 í í í òííáíèþ è íðíáèúííé.

**2 Í áðáéèþ ÷èçáñú á ðáæèì í àóçú, í ñáí áí àèá éí íí éó ◀◀ èèè ▶▶, á çàòáí í í æáòá áí çí áí í àèòú í í ðí àèúí í á áí ní ðí eçáááái eá í àæàðèáí éí íí éè ►/II.**

- Áí áðàí ý çàì áàéáí í í áí áí ní ðí eçáááái èý çáóé í á áú òí áá í ò ñòò ñò áóáò.
- Í ðè í í eàçà ñèáéáí á ò óí èòèý çàì áàéáí í í áí áí ní ðí eçáááái èý í ááí ñò óí á.
- Çí á-áí èý ñéí ðí ñò àè çàì áàéáí í í áí áí ní ðí eçáááái èý (1/2 è 1/8 í í í ò í í ø áí èþ è í í ðí àèúí í é) ýáéýð ò ñý í ðèáèçèðò áèúí í í è. Ðááèúí í á çí á-áí eá ñéí ðí ñò è çáàèñèò í ò áí ní ðí eçáí àèí í áí àèñèá.
- Áëý DVD-VR-àèñéí á è Video CD ò óí èòèý çàì áàéáí í í áí áí ní ðí eçáááái èý á í áðàò í í í áí ðááéáí èè í ááí ñò òí í á.

**Óóí èòèý í ðí í óñèá 30-ñáéóí áí í áí ò ðàá áí òà çàì èñè** (DVD-VR) (DivX)

Ááííáý ò óí èòèý í í eàçíá á ðàò ñéó+ayò, éí æáá, è íðèíáð ó, íðè íðííèóèéá áíèè íðèáéíáèúííé íðíáðáííú, çàíèñáíííé íá DVD-VR àèñéá, áú òíðèòá íðííóñòèòú 30-ñáéóíáíúè ðáááíáíò çàíèñè è íðíáíææèòú áíííðíéçááááièá.

Ááí í áý ò óí èòèý í í æáò èñí í èúçí áàòúñý áàæá á òí í ñéó+áá, áñèè í áí eá áèèþ ÷áàò á ñááý òí èúéí í àéí ò àéè.

Í àääòèá éííí èè ◀▶ á ðàæì á áí ní ðí èçááááí èý éí èòèèðòáò ï ðí ðñè 30-ñáéóí áíí áí ò ðááí áí òà çáí èñè ní ï òááòñòááí íí á í áðáóí ïí èèè ï ðýì ïí í áí ðááéáí èè ñ ïí ñèááóp ù èì ï ðí áí èæáí èáí áí ní ðí èçááááí èý.

- Ááí í áý ò óí èòèý áí ñò óí í à äèý äèñèí á ò í ðí àò à ì D3, WMA, AAC, WAV è ASF.

**Óóí èòèý ï ðí èèñòú ááí èý ñòðáí èò áí áðáá èèè í àçáá** (DVD-A)

Ííá «ñòðáíèòáé» á ááííí ñéó+áá ïíèìááòñý ñòáòè+íá èçíáðáæáíèá, çáíèñáííá íá DVD-Audio äèñèá.

Äèý ï óí áðáæáí èý ñèááóp ù ááí èèè ï ðááú áóú ááí ñòáòè-í í áí èçí áðáæáí èý í áæí èòá è òááðææááéòá í á í áí áá 2-ò ñáéóí á á ðàæì á áí ní ðí èçááááí èý éí í í èó 7 èèè 8 ñí ï òááòñòááí íí. Í ðè ï ðí áí èæèòáèúí ïí (ñáú ø á 2-ò ñáéóí ä) í àääòèè èí í í èè 9 í à ýðóáí á í óí áðáçèòñý äèááí áý ñòðáí èòá (Home Page).

- Í ðè í í áðáòèýò ñ DVD-Audio äèñèáí è, í á ðáíí í èááò ù èì è ñò ðáí è-í í è ñò ðóèò ðóí é, ááí í áý ò óí èòèý í í æò ðó ù ï í ááí ñò óí í á á ò áð ñéó-áýò, éí ááá èçí áðáæáí èý çáí èñáí ù á äèáá ñèáéá-ø í ó.
- Äèý áú í í éí áí èý ááí í í é í í áðáòèè áú ááðèò á äèý DVD-Audio äèñèá òñò áí í áéò «VIDEO ON» (ñí . ðáçááè «Óñò áí í áéá ðáæì á áí ní ðí èçááááí èý DVD-Audio äèñèá» í á ñò ð. 43).

**Í í èñèí í í í áðóí ðí áðáí í ù èèè í èýé-èèñòá** (DVD-VR)

Èñíèýçóéòá ýòò ðóíèòèò äèý óíðíóáíèý ïðíòááóðú ïíèñèá òðááíáíóíá çáíèñè íá DVD-äèñèá ñ ïííùòò ïááðíá ïðíáðáì/íèýé-èèñòá.

1 Í í ñèá í ñòáí í áèè áí ní ðí èçááááí èý ááááèòá ñ í í í ï ùò **пронумерованных кнопок** («0»-«9») í à í óèúòá ÁÓ í í í áð ðí ðí áðáí í ù èèè í èýé-èèñòá, éí óí ðòò áú óí òèòá áí ní ðí èçáááñè.

2 Í áæí èòá éí í í èó **ENT**. Íá+íáòñý áíñíðíèçááááíèá áúáðáííé ïðíáðáìú èèè í èýé-èèñòá.

- Á ðáæì á PRE-STOP ñííí ï ùò ááí í í é ò óí èòèè áúí í éí ýáò ñý í í èñèí á-àèá ýí èçí áá í í ááí í í í áðó.
- Èñí í èýçóéò á éí í í èó **CLR** äèý òááéáí èý í í ñèááí áé ðèò ðú á í í í áðá í ðí áðáí í ù / í èýé-èèñò á. Äèý òááéáí èý áñòò áááááí í ù ò ðèò ð òááðææááéò á éí í í èó **CLR** á í áæòò í í í éí æáí èè í á í áí áá 2 ñáéóí á.
- Á çáèñèí í ñò è ï ò éí èè-áñò áá áááááí í ù ò ðèò ð, áí ní ðí èçááááí èá í í æòò í á-àò ùñý ááò í í àò è-áñèè, ááæá áñèè í á áú èá í áæòò á éí í í èá **ENT** (ñí . í . 2).

**Í í èñèí í í í áðó çáæèááèý / áðóí í ù / í áí èè** (DVD-V) (DVD-A) (DivX)

Èñíèýçóéòá ýòò ðóíèòèò äèý áúñòðíáí ïíèñèá òðááíáíóíá DVD ñ ïííùòò ïááðá çááèááèý / áðóííú / íáíèè DVD-äèñèá.

1 Í í ñèá í ñòáí í áèè áí ní ðí èçááááí èý ááááèòá ñ í í í ï ùò **пронумерованных кнопок** («0»-«9») í à í óèúòá ÁÓ í í í áð çáæèááèý / áðóí í ù / í áí èè, éí óí ðí á áú óí òèòá áí ní ðí èçáááñè.

2 Í áæí èòá éí í í èó **ENT**. Áíñíðíèçááááíèá íá+íáòñý ñ áúáðáííáí çáæèááèý / áðóííú / íáíèè.



## Ī ĩ ãòĩ òĩ ĩ ã ãĩ ñĩ òĩ èçãããĩ èã

DVD-V

DVD-A

DVD-VR

VCD

DivX

Èñĩĩèúçòèòá ÿòòòóíèòèþ àéý ĩãòĩòĩĩãĩ ãĩñĩòĩèçãããĩéý çããèããèé,ýĩèçĩãĩã è òðãèĩã àèñèã.

### Āĩ ãðãĩ ÿ ãĩ ñĩ òĩ èçãããĩ éý ĩ ããè èòã èĩ ĩ ĩ èó **REPEAT**.

Īĩĩ-ãðããĩĩã ĩããèòèã ããĩĩé èĩĩé ĩãðãèèþ+ããò òããèĩũ ĩãòĩòĩĩãĩ ãĩñĩòĩèçãããĩéý ã ñèããòþũãé ĩĩñèããĩããòãèũĩĩòè:

#### DVD Video:

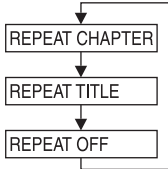

Īĩãòĩòĩã ãĩñĩòĩèçãããĩéã ýĩèçĩãã

Īĩãòĩòĩã ãĩñĩòĩ èçããããĩéã çããèããéý

Āĩçãðãò ã òããèĩ ĩðĩãèũĩĩãĩ ãĩñĩòĩèçãããĩéý (çããĩãñèãý óñòãĩĩãèã ĩĩ òĩĩè+ãĩèþ)

#### DVD Audio:



Īĩãòĩòĩã ãĩñĩòĩèçãããĩéã òðãèã

Īĩãòĩòĩã ãĩñĩòĩ èçããããĩéã ãðòĩũ

Īĩãòĩòĩã ãĩñĩòĩ èçããããĩéã ãñããĩ ãèñèã

Āĩçãðãò ã òããèĩ ĩðĩãèũĩĩãĩ ãĩñĩòĩèçãããĩéý (çããĩãñèãý óñòãĩĩãèã ĩĩ òĩĩè+ãĩèþ)

#### DVD-VR (ĩ òè ãĩ ñĩ òĩ èçãããĩ èè ĩ òĩ ãðãĩ ĩ ù):



Īĩãòĩòĩã ãĩñĩòĩèçãããĩéã ýĩèçĩãã

Īĩãòĩòĩã ãĩñĩòĩ èçããããĩéã ĩðĩãðãĩũ

Īĩãòĩòĩã ãĩñĩòĩ èçããããĩéã ãñããĩ ãèñèã

Īòĩãĩã òããèĩã ĩãòĩòĩĩãĩ ãĩñĩòĩèçãããĩéý (çããĩãñèãý óñòãĩĩãèã ĩĩ òĩĩè+ãĩèþ)

#### DVD-VR (ĩ òè ãĩ ñĩ òĩ èçãããĩ èè ĩ èýé-èèñòã):



Īĩãòĩòĩã ãĩñĩòĩèçãããĩéã ýĩèçĩãã

Īĩãòĩòĩã ãĩñĩòĩ èçããããĩéã ĩèýé-èèñòã

Īĩãòĩòĩã ãĩñĩòĩ èçããããĩéã ãñããĩ ãèñèã

Īòĩãĩã òããèĩã ĩãòĩòĩĩãĩ ãĩñĩòĩèçãããĩéý (çããĩãñèãý óñòãĩĩãèã ĩĩ òĩĩè+ãĩèþ)



**Video CD**

**Âî àðàì ý âî ñî ðî èçááááí èý í àæ à èòà éí î í éó AUDIO.**

Íðè èàæáñì íàæàðèè íà éñíéò ïðíèñîñíàèò ïáðáèèþ-áíèà éñíàéíàðèè èáááò è ïðááò è àíàíèá.

LR → LL → RR → LR  
(ÉÌ) (ÈÈ) (ÏÏ) (ËË)

**Âú áí ð ðàéóðñà ñú áì èè**

(DVD-V) (DVD-A)

Â ñèó-àá DVD, íà èíòíðóò çàìèñáñí çàñíýòíà ñ ðàçíýò ðàéóðñíà èçíáðáæáíèà, áó ñííæáðá âí àðáìý àñíðíèèçááááíèý èçíáíýòó óáñè íáçíðá.

**Âî àðàì ý âî ñî ðî èçááááí èý í àæ à èòà éí î í éó ANGLE.**

Íðè èàæáñì íàæàðèè íà éñíéò áóááò ïðíèñîñíàèò ïáðáèèþ-áíèà ðàéóðñíà ñúáìèè, çàìèñáñíýò ïà àèñèá.

- Ñì áí à ðàéóðñà ñúáì èè í íæò çàí ýò ù í áèí ò ï ð í à ðàì ý.
- Á çàèñèì í ñò è í ð àèñèá, ï áðáèèþ -áí èà ðàéóðñà ñúáì èè í íæò ï ð í èñòí àèò ù í áí èì èç 2-ò ñí í ñí áí á:
  - Í áçàì àò í í: Óáñ è í áçí ðà èçí áí ýàð ñý í í ñò áí áí í í.
  - Çàì àò í í: Í ðè ñì áí à óáèà í áçí ðà áí à-àèà í ò í áðáæááò ñý í áí í áàèæ áý èàðò éí èà, í í ñèá -ááí ï ð í èñòí àèò ñì áí à ðàéóðñà ñúáì èè.
- Í ðè áú í í éí áí èè ááí í í é í í áðàðèè àèý DVD Audio-àèñèá áó ááðèò à óñò áí í áéó «VCAP» (ñì . ðàçáàè «Óñò áí í áèà ðáæáì à áí ñî ðî èçááááí èý DVD Audio-àèñèá» í à ñò ð. 43).

**Í áðáèèþ -áí èà ñóáòèòðí à (ýçú èà ñóáòèòðí à)**

(DVD-A) (DVD-V) (DVD-VR) (DivX)

Â ñèó-àá DVD, íà èíòíðóò çàìèñáñí ñóáòèòðí íà íáñèíèýèèò ýçúèáò, áó ñííæáðá âí àðáìý àñíðíèèçááááíèý èçíáíýòó ýçúè ñóáòèòðíà. Èðííà ðíáí, ïðè íáíáñíàèìíðè ñóáòèòðí ñæíí óáðáòó ñ ýððáíà.

**Âî àðàì ý âî ñî ðî èçááááí èý í àæ à èòà éí î í éó SUBTITLE.**

Íðè èàæáñì íàæàðèè éñíèè áóááò ïðíèñîñíàèò ïáðáèèþ-áíèà ýçúèà ñóáòèòðíà, çàìèñáñíýò ïà àèñèá, èèáí èò ïðèèþ-áíèà.

Íðè àñíðíèèçááááíèè DVD-VR àèñèá áó ñííæáðá ïðíáðáæáòó (ñíòèý ON) èèè íà ïðíáðáæáòó (ñíòèý OFF) ñóáòèòðí à ýððáíà.

- Ñì áí à ýçú èà ñóáò èò ðí á í íæò çàí ýò ù í áèí ò ï ð í à ðàì ý.
- Áèý í áèí ò ï ð ï àèñèá í ááí çí í æí í áú í í éí èò ù í áðáèèþ -áí èà ñóáò èò ðí á (ýçú èà ñóáò èò ðí á) à ðáæáì à áí ñî ðî èçááááí èý. Á ýò í ï ñèó-àá áó ááðèò à í áí áóí àèí óð í í òèþ ñ í í í ù ù þ í á þ àèñèá.
- Í ðè èàæáñì áèèþ -áí èè ï èò áí èý èèè çàì áí à àèñèá ï ð í èñòí àèò áú áí ð ýçú èà í í óí í è-áí èþ. Áñèè àèñè í à ñì ááðæòó ýò í áí ýçú èà, ï ð í èñòí àèò áú áí ð ýçú èà í í óí í è-áí èþ àèñèá.
- Áèý í áèí ò ï ð ï àèñèá í ñóáò èò ðú áóáòó ï ò í áðáæáòó ùñý í áçààèñèì í ï ò ýò í é í àñò ðí èèè.
- Í ðè áú í í éí áí èè ááí í í é í í áðàðèè àèý DVD Audio-àèñèá áó ááðèò à óñò áí í áéó «VIDEO ON» (ñì . ðàçáàè «Óñò áí í áèà ðáæáì à áí ñî ðî èçááááí èý DVD Audio-àèñèá» í à ñò ð. 43).



## Í ò áðàæàí èà èí ò í ò ì àòèè í àèñéá (áëÿ DVD Audio)

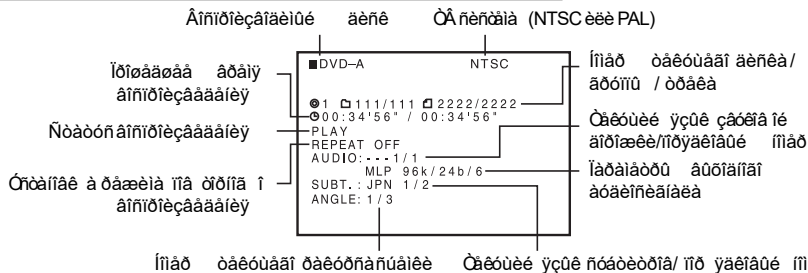

- Í ðè áúí í èí áí èè ááí í í é í ðáðáðèè áëÿ DVD Audio-àèñéá áú ááðèð à òñò áí í áéó «VIDEO ON» (ñí . ðáçááè «Õñò áí í áéá ðáæèíá à áí ñí ðí èçááááí èÿ DVD Audio-àèñéá» í à ñò ð. 44).

## Í ò áðàæàí èà èí ò í ò ì àòèè í àèñéá (áëÿ DVD-VR)



## Í ò áðàæàí èà èí ò í ò ì àòèè í àèñéá (áëÿ Video CD)

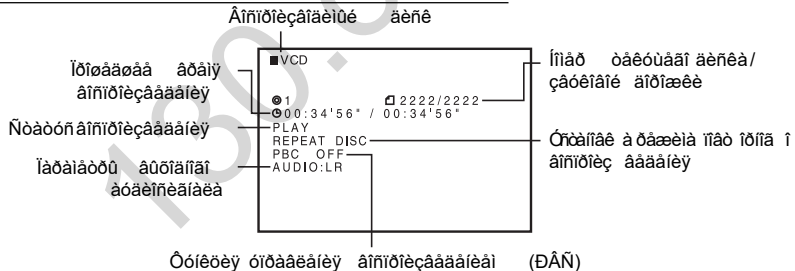

## Í ò áðàæàí èà èí ò í ò ì àòèè í àèñéá (áëÿ DivX®)

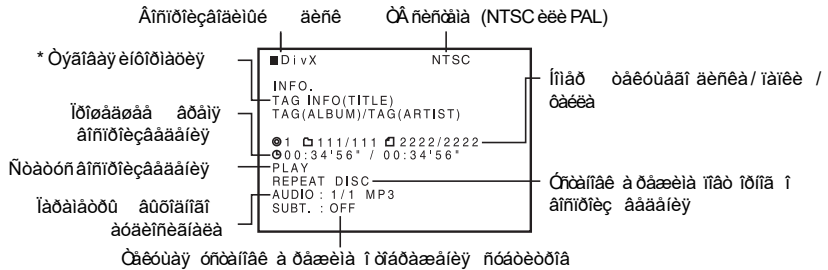

\* Á òí ñéó+áá, áñèè DivX®-ðáèé áèèþ+ááð á ñááÿ óÿáíáóþ èíðíðíáòèþ, íá àèñíéáá òíáðáæááðòíÿ íáçááíéá ðáèéá/áèóúííá è èíÿ èñííéíéòáèÿ.



# CD/MP3/WMA/AAC

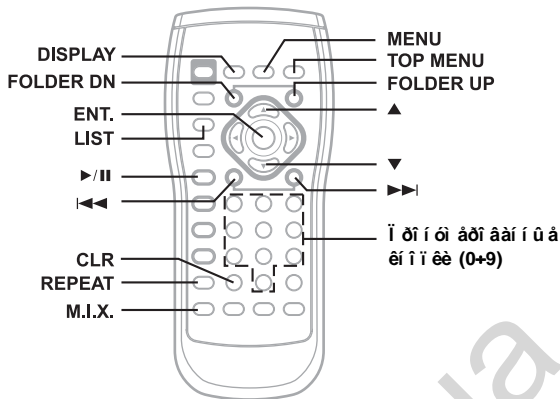

## Áí ñí ðí èçáááí èá

DHA-S690 ñáááðæèáááð áíñíðíèçááááíèá ðáééíá ðíðíàðà ÌÐ3/WMA/AAC, çàìèñáííóð íà æèñèáð CD-ROM, CD-R è CD-RW. Èñíí èùçðáíúè ðíðíà ò áí èæáí áúóú ñí áíáñòèí ñ ISO 9660 óðíááíú 1 èèè 2.

Çà áíèáá ñáðíáííè èíóðíàòèáé í áíñíðíèçááááíèè è çàìèñè ÌÐ3/WMA/AAC-ðáééíá íáðàòèòáñú è ñòð. 37-39 ááíííáí ðóéíáíáñòáá.

**1 Áú ááðèòá í à ñí èí áí í ï óñòðí èñòáá í áí áóí àèí ú è èñòí ÷í èè - DVD-÷áéí áæáð èèè CD-÷áéí áæáð.**

Íà-íáòñý áíñíðíèçááááíèá æèñèá.

**2 Èñíí èùçðý éí í í èó <<< èèè >>> , áú ááðèòá í áí áóí àèí óð çáóéí áóð áí ðí æéð (ó áéè).**

**Äëý áí çáðàò à è í à-àéó ò áéóú áé çáóéí áí é áí ðí æèè:**  
Íàæíèòá èíííèó <<<.

**Äëý í áðáóí àà è í à-àéó ñèááóð ù áé çáóéí áí é áí ðí æèè:**  
Íàæíèòá èíííèó >>>.

### Ïí èùèí äëý CD:

**Äëý áú ñò ðí áí í áðáóí àà áí áðááí/í àçáá:**

Íðè íàæáðèè è óááðæáíèè èíííèè <<< èèè >>> áíñíðíèçááááíèá æèñèá á ñíòááòñòáóðúáí íáíðááéáíèè ñíóúáñòáèýáòñý ñ 21-èðáòííé ñèíðíñòð.

**3 Äëý áðáí áí í í è í ðèí ñòáí í áèè áí ñí ðí èçááááí èý èí í ï àèò-àèñèá (í áóçú).**  
Áúá ðàç íàæíèòá èíííèó >>> áí áðáíý áíñíðíèçááááíèý.

- *Áí áðáí ý áí ñí ðí èçááááí èý í à í í èò í ðá í ò í áðáæáð ñý èí ó í ðí áçèý í í àðáí áò ðáò áí ñí ðí èçááááí èý í ÌÐ3/WMA/AAC-àèñèá (í í áð í àí èè í í áð ò áéèá, ááí í ú á í í àò èáð è ò .í.).*
- *Í ðè ðááí ò à ñ Ì Ð3-àèñèáí è áí çì í æí à í áéí ò ð í ðáý çáááðæáá í áðáá í à-àéí í áí ñí ðí èçááááí èý.*





- Ά çàæñèì ì ñò è ì ò ðàçðÿáí ñò è ááí àèì ì áí ì àðàì àò ðà, áù ì ì éí áí èà ø ààà 3 ì ì æáò ì á ì ì ò ðááí ààò ùñÿ.
- Áëÿ ì ò ì áí ù ááí ì ì áí ðáæè ì à ì àæ èò á á ðáæè ì à ì ì èñèà éí ì ì éò **LIST**.

**Ì õ ðáðàæáí èá ì à àèñì èáá ñì èñèà ì à ì ì é/ó àééì á (áëÿ ì Ð3/WMA/AAC-àèñèì á)**

**Á ñéó-àá áù áí ðà ò àééà èç ñì èñèà ì áí ì é:**

**1 Á ðáæè ì à áí ñì ðì èçááááí èÿ ì àæ è òá éí ì ì éò **TOP MENU**.**

Ìá ÿèðáíá ì ò ì áðáçèòñÿ ñì èñì è ì àñì è, áèèþ-áí ì ù ò á ááí ì ù è àèñè.

**2 Ñì ì ì ì ù ùþ éí ì ì é ▲ è ▼ áù ááðè òá ì áí áñì àèì óþ ì à ì é ò è ì àæ è òá éí ì ì éò **ENT**.**

Ìá ÿèðáíá ì ò ì áðá çèòñÿ ñì èñì è ò áéé ì á, áèèþ-áí ì ù ò á áù áðáí òþ ì à ì é ò.

**3 Ñì ì ì ì ù ùþ éí ì ì é ▲ è ▼ áù ááðè òá ì áí áñì àèì ù é ò áéé è ì àæ è òá éí ì ì éò **ENT**.**

Ìá-ì áòñÿ áñì ò ì èçááááí èá áù áðáí ì áí ò áééà.

**Á ñéó-àá áù áí ðà ò àééà èç ñì èñèà ò áééì á:**

**1 Á ðáæè ì à áí ñì ðì èçááááí èÿ ì àæ è òá éí ì ì éò **MENU**.**

Ìá ÿèðáíá ì ò ì áðáçèòñÿ ñì èñì è ò áéé ì á, çà ì èñáí ì ù ò ì á àèñèá.

**2 Ñì ì ì ì ù ùþ éí ì ì é ▲ è ▼ áù ááðè òá ì áí áñì àèì ù é ò áéé è ì àæ è òá éí ì ì éò **ENT**.**

Ìá-ì áòñÿ áñì ò ì èçááááí èá áù áðáí ì áí ò áééà.

- Á ò á ð ñéó-áÿ ð, éí ááá ì áççááí èá ì à ì é è è è ò áééà ì ì éí ì ò ùþ ì á ò ì áù ááò ñÿ á ì ò ááááí ì ì áëÿ ì ááí ì ì éá àèñì èáÿ, ì ì ñèááí èá ñèì áí è ù ì áççááí èÿ á óá ó ò ì ò ì áðáæáò ùñÿ á áéáá ø ò ðè ò ì áù ò çí á-éí á «~».
- Ì ðè áí ñì ðì èçááááí è è **DivX-àèñèà** ò áééá ì ò ì áðáæáò ñÿ ñì èñì è ì à ì ì é/ó àééì á.

**Ì õ ðáðàæáí èá éí ò ì ðì àèè è ì àèñèá**

Èñì è ù çò é ò á ì ò è ááááí òþ ì èáá ì ò ì áá á ó ò ò áëÿ ì ò ì áðáæáí èÿ ì á ÿèðáíá ì ì è ò ì ðá é ò ì ò ì á è è ì áñì ò ì èçáí áè ì ì DVD-àèñèá (ì ì áð çáæááèÿ, ì ì áð ÿì èç ì áá è ò ì).

**Á ðáæè ì à áí ñì ðì èçááááí èÿ ì àæ è òá éí ì ì éò **DISPLAY**.**

Ìá àèñì èáá á óá ó ò ì ò ì áðáæáí ù ñì ì áí ù á ì áðáí á ò ò ì áñì ò ì èçááááí èÿ ò áé ó ù ááí àèñèá. Ì è ì á ò ò ì ì ì àæá ò è è ñì è **DISPLAY** ÿèðáí ñì ò ì ÿì èÿ çá è ó ù è ò ì áðá ò ò ì á á ó áá ò çá è ò ò ò.

- Á ñéó-àá áí ñì ðì èçááááí èÿ á ó á è ì ò áééà, çà ì èñáí ì ì áí á ðáæè ì à ì áðáí áí ì ì áí á è ò ò ð è ò á (VBR), ì á àèñì èáá ì ò ì áðáæáò ñÿ áðáí ÿ áí ñì ðì èçááááí èÿ (--:--'--').

**Ì õ ðáðàæáí èá éí ò ì ðì àèè è ì àèñèá (áëÿ ì Ð3-àèñèì á)**

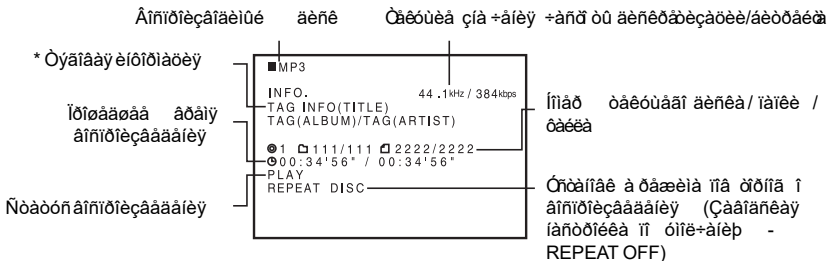

\* Á ò ì ì ñéó-àá, áñè è ì Ð3-ò á é è áèèþ-áá ò á ñáÿ ò ÿ áí á òþ éí ò ì ðì á òþ, ì á àèñì èáá ì ò ì áðáæáò ñÿ ì áççááí èá ì áñì è / ì áççááí èá á è ù áí ì á / è ì ÿ èñì ì éí èò áëÿ.



**WMA**

×àñòíòù àèñèðáðèçàðèè: 48 èÃö, 44.1 èÃö, 32 èÃö  
Àèòðáèò: 48 – 192 éàèò/ñáè.

**ÀÀÑ**

×àñòíòù àèñèðáðèçàðèè: 48 èÃö, 44.1 èÃö, 32 èÃö, 24 èÃö, 22.05 èÃö, 16 èÃö, 12 èÃö,  
11.025 èÃö, 8 èÃö  
Àèòðáèò: 8 – 320 éàèò/ñáè.

À çààèñèíñòè ìò çìà+áìéý +àñòíòù àèñèðáðèçàðèè, çàòéííæáò àíñìòíèçàíæòóñý ìáèíòðáèòíí.

**ID3/WMA - ò ýáè**

Àáííñá òñòðíèñòáí ìñááððæèáááò ñèñòáíó ID3-òýáíñá, ááðñèè 1 è 2, è WMA-òýáíñá. Àñèè ðáèè òíðíàòà ÌD3/WMA/AÀÇ ññááððæèò ññòíòáííæòðáèóíùá òýáè, àáííñá òñòðíèñòáí ìñæáò ìòíáððæáòù ìá àèññèáá çàáèááèá (çàáèááèá çàòéííñè áíðíæèè), èìý èñííèèòáèý è ìàçááíèá àèùáííá. Àáííñá òñòðíèñòáí ìááñíñá+èáááò ìòíáððæáíèá òíèóèí ìáííáèòíáò ðóèèááíí-òèòíáò ñèìáíèñá (áí 30 àèý ID3 è áí 15 àèý WMA) è ìñá+áðèèááíèá. Àñèè ìòñòòñòáòáòìñááððæèá èáèèò-èèáí ñèìáíèñá, ìá àèññèáá ìòíáððæá ð òñý ìòíáèù . À çààèñèíñòè ìò ññááððæáíèý çàíèñáííá ìáðáðèáèá, èíòííáòèý ìá àèññèáá ìñæáò ìòíáððæáòùñý ìáèíòðáèòíí.

**Çàí èñù í á àèñèá ò áèéí á ò í òí àò á ÌD3/WMA/AÀÇ**

Ìñèá ìñáíòáèè ðáèèá òíðíàòà ÌD3/WMA/AÀÇ ìè çàíèñòááòñý ìá àèñèè CD-R èèè CD-RW ñ èñííèóçíááíèáí ññòááòñòáòóòááí çàíèñòááòóááí ìòíáòáííáí ìááñíñá+áíèý. Èáæáùè àèñè ìñæáò ññááððæáò áí 4096 ðáèèá / 256 ìáíè (áèèò+áý èíòíáòá òáòáèíèá ðáèèáíèè ñèñòáíó). À ñèò+áá ìðááùòáíèý ýòíáí ìðááèá ìíòáèóííá àíñìòíèçàáááíèá ìá ááðáíòèòáòòñý.

**Ì ñ áááððæèáááí ù á ì ñèò áèè**

Ìñèòá èè, èí òòùá ìí æíí àíñìòíèçáí àèòù ìá àáííí òñòðíèñòáá: CD-ROM, CD-R, CD-RW, DVD-R è DVD-RW.

**Ñí ì ò ááò ñò áòò ù èá ò áèéí áù á ñèñò áí ù**

Àáííñá òñòðíèñòáí ìñááððæèáááò àèñèè, òíòíáòèòíááííùá á ñòáíáàððá ISO 9660, òòíáíù 1 èèè 2.

À òáíèáò ñòáíáàððá ISO 9660 ñòóáñòáòòò ñòáááèáííùá ìáðáíè+áíèý. ìáèñèáèóíáý àèòáèá àèíæáííèè ìáíèè ññòááèýáò 8 (áèèò+áý èíòíáòò àèòáèòíèòèò). Áèèá ìàçááíèý ðáèèá / ìáíèè ìáðáíè+áíá. ìàçá áíèý ìáíèè / ðáèèá ìñáòò áèèò+áòù á ñááý áóèáù A-Z (ìòíèñíùá), òèòòù 0-9 è ñèìáíèù ìñá+áðèèááíèý ('\_').

Àáííñá òñòðíèñòáí ðáèèáèíñáááððæèáááò àíñìòíèçàáááíèá àèñèíá, çàíèñáííò ðá òíðíàòá “Joliet”, “Romeo” è áðòáèòñòáíáàððáò, ñíáíáñòèíò ñ ISO9660. ìáíáèí ìðè ýòíí àíò ñèááòñý ìáè ìðáèòííá àíñìòíèçá áááíèá ìá çááíèè ðáèè ìá, ìáíèè è ò.á.

**Ì ñ áááððæèáááí ù á ò í òí àò ù**

Àáííñá òñòðíèñòáí ìñááððæèáááò òíðíàòù CD-ROM XA (ñ ðáñòèðáííèè áðòèòáèòòíè), CD ñí ñíáòáííù ðáæèíí, òñíá áðòáíñòá ìá áííùá CD (CD-Extra) è ì óèóèñèññíèííùá CD (Multi-Session). Àíçííèíí ìáèíòðáèòííá àíñìòíèçàáááíèá àèñèíá, çàíèñáííò ìáòáíí Track-At-Once (çàíèñò ìáíèè áíðíæèè çà ìáèí ìðèáí) èèè ìáèáòíè çàíèñè.

**Ì ñ òýáí è ñèááí ááí èý ò áèéí á**

Àìñáòáò àíñìòíèçáíæèò ðáèèò á òíí ìíðýáèá, á èáèí ìè áóèè çàíèñáíù ñ èñííèóçíááíèáí ññòááòñòáòóòááí ìòíáòáííáí ìááñíñá+áíèý. Õáèè ìáðàçíí, ìíðýáíè àíñìòíèçàáááíèý çàòéííòù áíðíæèè ìñæáò ìá ñíáíáááò ñ ñ+áðááíñòòò ðáíáá, çáááííè ìèóçíááòáèá. Àíñìòíèçàáááíèá ìáíèè è ðáèèá ññòááòèòáòòñý á ññòááòñòáèè ñ èò ìíðýáèíáíè ìíáðáíè, ìòíáððæáííèè ìá àèññèáá.

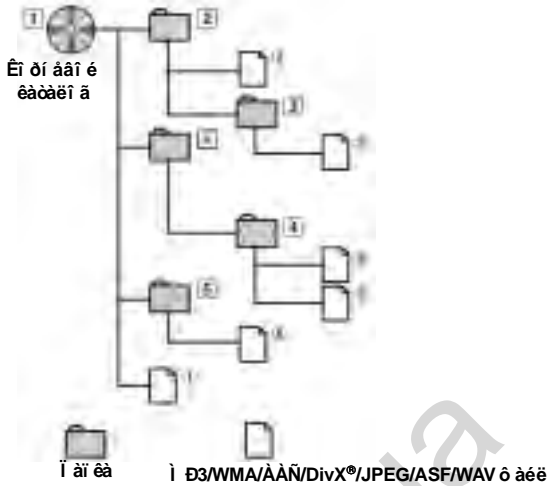

\* Á ò áð ñèò-àÿò, éí ààà í àí èà í á ñí àáðæèò ò àéèí á, í ï ï áð/í àçáàí èà í àí èè í à àèñí èáá í ò í áðáæàò ùñý í à áóááò .

## Òàð ò èí í èí àèÿ

### Áèò ðáéò (Bit rate)

Ì ðááñò ààèÿàò ñí àí é ñèí ðí ñò ù í áðááà-è çàóéí àú ò ààí í ù ò í ðè éí àèðí ààí èè. xài àúø á àèò ðáéò, ò àí àúø á èà-áñò àí çáóèà, í í àí áñò à ñ ò àí óááèè-èááàò ñý í áúàì ò àéèí á.

### xàñò í ò à àèñèðáò èçàòèè (Sampling rate)

Ààí í àÿ àáèè-èí à í í èàçú áààò, èàéí á éí èè-áñò àí ðàç á ñáéóí áó í í ò í é ààí í ù ò ñý í í èèðáò ñý (çàí èñú áààò ñý). È í ðèì áðó, ì óçú èàèúí ù á CD èñí í èúçòð ò -àñò í ò ó àèñèðáò èçàòèè 44,1 éÁò, í í ÿò í ì ó óðí ààí ù çáóèà ñý í èèðáò ñý (çàí èñú áààò ñý) 44.100 ðàç á ñáéóí áó. xài àúø á -áñò í ò à àèñèðáò èçàòèè, ò àí àúø á èà-áñò àí çáóèà, í í àí áñò à ñ ò àí óááèè-èááàò ñý í áúàì ààí í ù ò.

### Èí àèðí ààí èà

Ì ðááñò ààèÿàò ñí àí é éí í ááðò àòèð ì óçú èàèúí ù ó CD, ò àéèí á ò í ðí àò à WAVE (AIFF) é áðóáèò çáóéí àú ò ò àéèí á à í í ðáááèáí í ù é ò í ðí àò à àòáèì ñæàò èÿ.

### Óÿá (Tag)

Èí ò í ðí àòèÿ í ì óçú èàèúí í ì í ðí èçááááí èè, í àí ðèì áð, í àçáàí èè çáóéí àí é àí ðí æèè, èí àí é èñí í éí èò àèÿ, í àçáàí èè àèúáí ì à è ò .í., çàí èñàí í àÿ á àèáá ò àéèí á ò í ðí àò à Ì Đ3/WMA/ÀÀÑ.

### Èí òí ààí é èàò àèí á

Èí òí ààí é èàò àèí á (èèè éí òí àáàÿ àèðáèò í ðèÿ), ðàñí í èí æáí í ù é á àáðóí áé -àñò è èáðáðòè-áñèí é ò àéèí àí é ñò ðóéò óðú, àèèð -áàò á ñááÿ áñá í àí èè è ò àééú, çàí èñàí í ù á í à àèñèà. Ñò ðóéò óðá éí òí ààí àí èàò àèí àà á í ðí òàññá çàí èñè àèñèà ñí çáááò ñý áàò í ì àò è-áñèè.

# Í ãñòðí éèè ñèñòàì ù

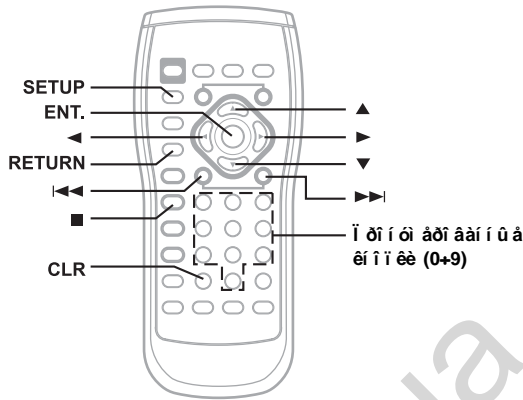

Áù ìæáàðá èááéí íáñòðíèòù ááííúé àííáðàò ñ ó+áòíí ááøèð èè+íúð ìðááíí+òáíèé è ñíáòèðèèè ááí èñííèùçíááíèý. Áùááðèðá íáñòðíá+íúá ìáíð áèý òñòáííáèè ñèñòàìíúð, çàðèíáíúð è ìð. Ìàðàìá òðíá ñí ááøàì ó áùáíòó.

Ø ááè, í í èñáí í ù á í èæá á í óí èòàò 1-4, ýáèýð òñý í áù èì è ì ðí òááòðàì è áèý í áñòðí éèè èáæáí á èç òñòáí í áèáí í ù ó ì áðàì áòðí á DVD-ì ðí èáðù áàòáèý. Çà áí èáá ì í áðí áí í é èí ó ì ðí àòèáé ì í èáæáí è èç í áñòðí áé í áðàù áéòáñù è ñí ì òááòñòáòð ù àì ó ðàçááèó ááí í í á ðóéí áí áñòáá.

## Í ì áðàòèè í í í áñòðí ééá ñèñòàì ù

Áù ì í æáòá áù í í éí èòù í áñòðí á+í ù á ì í áðàòèè á ðáæèí á ì ñòáí í áèè àèñèá (**STOP**) èèè á ñèó+áá ì òñòáíèáèý áèñèá á ì ááæçéí á, ì ðááááðèðèáèùí ì ì ñòáí í áèá áàòí í í áèèù á ááçí ì áñí í ì í áñòá.

1 Í áæí èòá è òááðæèááèéòá í á ì áí áá 2-ò ñáèóí ä éí í í èó **SETUP**.  
Ìá ýèðáíá ìíèòíðá ìòíáðàçèòñý íáñòðíá+ííá ìáíð (SETUP).

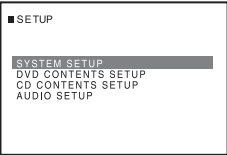

2 Ñ í í í ù ùð éí í í è ▲ è ▼ áù ááðèðá í áñòðáèááááì ù é ì áðàì áòð, ì í ñèá +ááí í áæí èòá éí í í èó **ENT**.

Í áñò ðí á+í ù á ì áðàì áò ðù :  
**SYSTEM SETUP / DVD CONTENTS SETUP / CD CONTENTS SETUP / AUDIO SETUP**

3 Áèý èçí áí áí èý í áñòðí áé èñí í èüçóéòá éí í í èè ▲, ▼, ◀ èèè ▶, ì í ñèá +ááí í áæí èòá éí í í èó **ENT**.



**Í àñòdí à-í ù á í àðàì àòòú**

**SYSTEM SETUP:**

BACK PICTURE / TV SCREEN(ASPECT / TV SYSTEM) / AUTO DISC CHANGE / VIDEO DELAY / MODEL SETUP / SETUP INITIALIZE

**DVD CONTENTS SETUP:**

LANGUAGES(AUDIO / SUBTITLE / MENU) / PARENTAL (PASSWORD → COUNTRY CODE / PARENTAL LEVEL / CHANGE PASSWORD) / DVD-A PLAY MODE / DVD-VR PLAY MODE / BONUS CODE / MAIN STORY / AUTO DVD MENU

**CD CONTENTS SETUP:**

CD PLAY MODE / VCD PLAY MODE / COMPRESS PLAY MODE(PRIORITY MODE/ COMBINATION MODE / JPEG STILL MODE) / AUTO DISPLAY / REGISTRATION CODE

**AUDIO SETUP:**

DIGITAL OUT(DOLBY D/DTS) / DOWNMIX MODE

**4 Í î çààáðø áí èè í àñòdí èèè í àæì èòà è óááðææáàéòá í á ì áí áá 2-ò ñáèóí ä éí î ï éó **SETUP.****

Ñèñòàìà ìàðáèèþ+áàòñý à ðáæèì ìðìàèùíé ýèñíèòàòàðèè.

**Í àñòdí èèè DVD-à-èñéà (DVD CONTENTS SETUP)**

- Í ðè èçì áí áí èè í àñò ðí àè ñò àðú à çí à-áí èý ò àðýð ò ñý. Í àðáá áù ì í éí áí èàì èçì áí áí èé çàì èò èò à ò áéóù èà í àñò ðí èèè. Í ðè ì ò èèþ -áí èè áàò ì ì í áéèùí í áí àééóí óýò ì ðà àñà áù ì í éí áí í ù á í àñò ðí èèè áóáòò ñí òðáí áí ù á ì àì ýò è ñèñò àì ù.

**Èçì áí áí èá í àñòdí àè ýçú èà**

Ûçúè çáòéíáíé áíðìæèè, ñóáòèòðíá è ìáìþ ìæíì áùáðáòú à ñíòááòñòáèè ñ áàøèì è ìðááíí+òáíèýìè.

Ìñéá òñòáíáèè ááííúé ýçúè ñòáííáèòñý òñòáííáèíé ñ òííè+áíèþ. Ááíáý òóíèòèý óáíáíá á òì ñéó+áà, àñèè á èà+áñòááííñòíýííáí ýçúèá àèý ìðíñèòèèááíèý áùáðáì áíáèèéèéè. (Á ìàñòíýùáá àðáíý ìá ìá àñàð àèñèàð áííòñèáàòñý áíáñáíéá èçìáíáíéé á òñòáííáèè ýçúèá ñ òííè+áíèþ. Á ìðìòèáíì ñéó+áà, òñòáííáèá ýçúèá ñ òííè+áíèþ ááííáèòñý ìá çàáíáá-èçáííòíáèòáéá).

**Í àñò ðí à-í ù é í àðàì àò ð: LANGUAGES → AUDIO / SUBTITLE / MENU**

**AUDIO:**

Òñòáíáá èèááàò ýçúè çáòéíá íé áíðì æèè.

**SUBTITLE:**

Òñòáíáá èèááàò ýçúè ñóáòèòðíá, ì ðíáðáæááìùò ìá ýèðáíá.

**MENU:**

Òñòáíáá èèááàò ýçúè, èñíì èùçóáíúé á ìáìþ (ìáìþ çàæááèè è òá.).

**Í î èèè:**

**AUTO\*** (Çááí àñéàý í àñò ðí èèá ì î òí ì é-áí èþ) / **OFF\*\*** (ò ì èüèí àèý ñóáò èò ðí á) / **ENGLISH / JAPANESE / GERMAN / SPANISH / FRENCH / ITALIAN / PORTUGUESE / RUSSIAN / CHINESE / OTHERS\*3**

**\*1 AUTO:**

Çáòéíááý áíðìæèá àèñèá è ñóáòèòðú áíñíðíèçáíáýòñý ìá ýçúèá, òñòáííáèáíì ìá èà+áñòááííðèìèòàòííáí àèý ááííáí àèñèá.

**\*2 OFF:**

Ñóáòèòðú ìá ìðíáðáæáðòñý (òíèùéí àèý òñòáííáèè SUBTITLE).

**\*3 OTHERS:**

Òñòáííáè à, ìðá áíá çíá +áíáý àèý áíñíðíèçá áááíèý àèñèá ìá ýçúèá, ì èèè+ìì ì ò ìðá àñòááèáííùò á ñíííáíì ìáìþ. Ìáæèò à èíñíè ó ENT., á çàòáì ñ ìììùþ ìðííòíáòíááííùò èèáàèø «0»+«9» ááááèòá 4-çíá+íúé éíá áùáðáííáí ýçúèá. Ìñéá ýð á àù á ðàç ìáæèò à èíñíè ó ENT. Éí áù ýçúèíá ìðá àñòááèáíú á çááèèòá ìá ñòð.62.

- **À ñéó-àà, àñhè è à òí òáññà èçì áí áí èý òñò àí í àèè ýçú èà à í òèàí í í òñò òí èñò àà áóáàò ì àòí àèò ùñý àèñé, àú í í èí èò à í áí ó èç ñhèáàòp ù èò í í àðàòèè:**  
 -èçàèà-áí èà ì àààçéí à (àèñhèà);  
 -àú èèp -èò à í èò áí èà ì ñí í áí í áí ì í áóéý;  
 -àú áàðèò à àðòáí è èñò í -í è è í á àí èí áí í ì àí í àðàò à.
- **Àéý áðáí áí í í áí èçì áí áí èý ýçú èà ò àèòú àáí àèñhèà èñí í èüçóéò à èèáí ì áí p DVD-àèñhèà, èèáí í áðàò èò àñú è òàçààéò «Áú áí ð ýçú èà çàòéí áí è áí òí àèè» (ñí . ñò ð. 29).**
- **À ñéó-àà, àñhè àú áðáí í ú è ýçú è í à àèñhèà í ò ñóò ñò áóáò , í í òí í è-áí èp àú àéðààò ñý í ñí í áí í è ýçú è àèñhèà.**
- **Çàáí àñhèà í àñò òí èèè ýçú èà í í òí í è-áí èp :**  
 -Íçú è çàòéí áí è áí òí àèè: AUTO.  
 -Íçú è ñóáò èò òí á: AUTO.  
 -Íçú è ì áí p: AUTO.
- **Àéý áí çàðàò à è í òááú áóú àì ò ýéðáí ó í ààè èò à èí í í èò RETURN.**

**Èçì áí áí èà òñòáí í àèè èí àà ñòðáí ù**

Áúáàðèòà èíà ñòðáíù è òñòáííàèòà òðíàáíú ðàéòèíàà (çàùèòò ìò íàñáíèòèèíèðíàáííáí àíñòóíà).

**Ðàçààéú : PARENTAL → PASSWORD → COUNTRY CODE**  
**Í í òèè: AUTO / OTHERS**

AUTO: Áñíòíèçàíàèòñý ñíñáíé èíà ñòðáíù èç ñèñhèà çàíèñáííùò èíáíà.  
 OTHERS: Á ñéó+àà ááíàà íáíáíèáííáí èíàà ñòðáíù áúáéðààòñý ñòèý «OTHERS».

Àéý èçíáíáíèý òñòáííàèè èíàà ñòðáíù:  
 N ñíñùòp í òí í óí àðí ááí í ú ò èèáàèø «0»+«9» áááàèòà 4-çíà+íúè ìàðíèù è íàæìèò à èíñíè ó ENT.  
 Íðèíàò: ááí àèòñý èí à Áàðíáíèè «6869».

**COUNTRY CODE 6 8 6 9**

- **À ñéó-àà ááí àà í ø èáí -í í áí èí àà í à àèñí èáà á ò à-áí èà 3-ò ñàéóí à í ò í áðààààò ñý ñí í áú áí èà «CODE ERROR» è áí í áðàò áí çàðáú ààò ñý è í ò í áðààáí èp í àñò òí á-í í áí ì áí p.**
- **Çà í áðà-í àì èí áí á ýçú èí á í áðàò èò àñú è ò ááéèòà èí áí á ñò ðáí í á ñò ðáí èòàò 63-64.**
- **Áú í í àèò à í í í -áðàáí í óààèèò ù òèò òú í àðí èý, í áí í èðàò í í í ààèí àý èí í í èò CLR. Áéý í í èí í áí óààèáí èý í àðí èý í ààè èò à è óáàðàààéò à í á í áí áà 2-ò ñàéóí à èí í í èò CLR..**
- **Àéý áí çàðàò à è í òááú áóú àì ò ýéðáí ó í ààè èò à èí í í èò RETURN.**

**Òñòáí í àèà òðí áí ý ðàéòèí àà (çàù èòà ì ò í àñáí èòèí í èðí ááí í í áí àí ñòóí à)**

Èñíñíèùçóéòà ýòò òóíéòèèp àéý íðááíòàðàùáíèý ìðíñíòðà òèèùííà áàòùìè, íà àíñòèàèèèèè ñòááàèáííáí áíçðàñòà.

**Ðàçààéú : PARENTAL → PASSWORD → PARENTAL LEVEL**  
**Í í òèè: OFF (Çàáí àñhèáý òñò áí í àèà í í òí í è-áí èp) / 8-1**

1 N ñíñùòp í òí í óí àðí ááí í ú ò èèáàèø «0»+«9» áááàèòà 4-çíà+íúè ìàðíèù è íàæìèò à èíñíè ó ENT.

Ááíáèíùà òèòòú ìòíáðààèòñý íà àèñíèáà á àèáà çààçáí+àè («\*»).  
 Çàáí àñhèáý òñòáííàè à ìàðí èý ñí òí í è-áí èp: 1111.  
 Íà ýéðáíá í òíáðà çèòñý àèñíèéáè ááí àà òóíáíý àíñò óíà (PARENTAL LEVEL).

- **Áú í í àèò à í í í -áðàáí í óààèèò ù òèò òú í àðí èý, í áí í èðàò í í í ààèí àý èí í í èò CLR. Áéý í í èí í áí óààèáí èý í àðí èý í ààè èò à è óáàðàààéò à í á í áí áà 2-ò ñàéóí à èí í í èò CLR..**

- *Äëý áí çáðàò à è í ðááú áóú àí ó ýèðáí ó í àæ èò à èí í í èó RETURN.*
  - *Á ñèó-àà ááí àà í ø éáí -í í áí èí àà àí í áðàò áí çáðàò ààò ñý è í ò í áðáæáí èð í àñò ðí à-í í áí í á í þ.*
- 2 **Èñíí** **èüçóý** **èíñèò** ◀ ▶ **è ENT**, áúááðèòá íáíá òí àèíüé óðíá áíú áíñòóíá (8+1) è íáæíèò à èíñèò ó **ENT**.
- Äëý íòíáíú ðáæèà çàùèòú òò íáñáíèòèíèðíèðíáííáí áíñòóíá èèè ìðè òòñóó-ñòáèè íáíá òí àèíñòè à òñòáííáè à óóíáíý ðáèòèíáà áúááðèòá ñìòèþ OFF. ×áí íææá ñðýáèíáúé ñíáð, ðáí áúøá óðíááíú ðáèòèíáà.*
- *Äëý áí çáðàò à è í ðááú áóú àí ó ýèðáí ó í àæ èò à èí í í èó RETURN.*

**Èçí áí áí èà í àðí èý**

Áñèè áú òí ðèòá èçíáíèòú ìàðí èü, áúááðèòá íóíè ò «CHANGE PASSWORD» è áááàèòá ñíáúé ìàðíèü (4 òèòðú).

**Ðàçááèú : PARENTAL → PASSWORD → CHANGE PASSWORD**  
**Í í òèè: PASSWORD Input**

Ñ ñííúþ **òèò ðí áí é èèáàèòáòóðú** ("0"+"9") áááàèòá ñíáúé 4-çíá+íúé èíá è íáæíèò à èíñèò **ENT**.

- *Çáí èø èò à í àðí èü í à èèñò èá áóí áàè è ñí ððáí èò à í á ñèó-àè, áñèè áú ááí çááóáàò á.*
- *Áñèè DVD í á ñí ááðæèò ø èàèü ðáéò èí áà, ò í í áðáí è-áí èé í á ááí áí ñí ðí èçááááí èá í á áóáàò ààææ í ðè áúáðáí í í ààí è óðí áí á ðáéò èí áà.*
- *Í í ñèá áú áí ðá çí à-áí èá ðáéò èí áà ððáí èò ñý á í àí ýò è àí í áðàò à áí ñèááòþ ú ááí èçí áí áí èý. Äëý áí ñí ðí èçááááí èý àèñèí á ñ áí èüø èí ðáéò èí áí í èèè äëý í ò í áí ú çáù èò ú ýò ó í áñò ðí èéò í áí áóí àèí í èçí áí èò ú.*
- *Í á áñá DVD í ðááí ñò áäëýþ ò ó í èòèþ çáù èò ú í ò í áñáí èòèí í èðí ááí í í áí áí ñò óí á. Áñèè áú í á óááðáí ú á àèñèá, í ðí ñí í ò ðèò á ááí ñí à-àèá ñàí è. Í á í ñò áäëýéò á DVD-àèñèè á çí í á áí ñýááí í ñò è áàò áé, áñèè ñ-èò áàò á, -ò í ýò è àèñèè í á í ðááí áçí à-áí ú äëý áàò áé.*

**Ñí áàò ú**

- **Áðáí áí í í à èçí áí áí èà óðí áí ý ðáéò èí áà**  
*Á í áéí ò í ðú ò àèñèàò í ðááóñí í ò ðáí à áí çí í áí í ñò ú èçí áí áí èý òñò àí í áèè óðí áí ý ðáéò èí áà í í òí í è-áí èþ áí áðáí ý áí ñí ðí èçááááí èý. Á ýò ñí ñèó-àà í á ýèðáí á í í í èò í ðá í í ýáéýàò ñý ñí í áú áí èá "PARENTAL LEVEL CHANGE OK? (Áú æèèààò à èçí áí èò ú óðí ááí ú ðáéò èí áà?)."*
- **Äëý èçí áí áí èý óðí áí ý áí ñò óí à è áí ñí ðí èçááááí èý í àæ èò à èí í í èó ENT.**
- **Äëý áí ñí ðí èçááááí èý ááç áí áñáí èý èçí áí áí èé á óðí ááí ú áí ñò óí à í àæ èò à èí í í èó ■.**  
*(Áñèè í àæèò à èí í í èá ■, áí ñí ðí èçááááí èá áóáàò í ñóú áñò áëýò úñý í á óðí áí á áí ñò óí á, òñò áí í áéáí í í áí á ðáçááéá "Òñò áí í áèá óðí áí ý ðáéò èí áà (çáù èò ú í ò í áñáí èòèí í èðí ááí í í áí áí ñò óí à)".*

**Òñòáí í àèà ðáæèí à áí ñí ðí èçááááí èý DVD Audio àèñèá**

Íðè áíñíðíèçáá ááíèè DVD Audio àèñèá áú ñí æðá áúáðàòú í áíó èç 3-ò òñòáííáíè. Á òíí ñèó+áà, áñèè àèñè ñíááðæèò èàè àèááí, ðàè è áóáéí èíòíðíáòèþ, ìðè áíñíðíèçá áááíèè DVD Audio àèñèá áúáèðáèòá òñòáííáè ó "VIDEO ON" èèè "VIDEO OFF".

**Í áñò ðí à-í ú é í áðáí àò ð: DVD-A PLAY MODE**  
**Í í òèè: DVD-V / DVD-A\***

\* **DVD-A → VIDEO ON (Çááí áñèáý í áñò ðí èéà í í òí í è-áí èþ) / VIDEO OFF**

- DVD-V: Ά οαο ηεο+αγο, ετααα ια αεηεα ραηεηαίυ ε DVD-Video, ε DVD-Audio οαεεύ, ιδεηδεοαο ειαρο DVD-Video οαεεύ.
- VIDEO ON: Ι α αυοτα ηααροηγ ηεαταεύ ραοεα ε εϑταδααεατεγ.
- VIDEO OFF: Ι α αυοτα ηαααοηγ οτευει ραοεταγ ειοθιαοεγ.

**Όνοαί ι αεα δααει α αι ηι δι εϑαααί εγ DVD-VR αεηεα**

Άυ ηαεαοα αυαοαου ιαει εϑ ηηηηατα αηηηοτεϑαααατεγ αεηεα: αηηηοτεϑαααατεα ιδεαεταευητε ιοηαδαηυ DVD-VR αεηεα εεε αηηηοτεϑαααατεα ιεγε-εεηοα, ιοδααεοεθιααηηα η εηηηευϑιααεα δοαηα DVD-δαεηδααδα.

**Ι αηο δι α+ι υ ε ι αδαι αο δ: DVD-VR PLAY MODE**

**Όνο αι ι αεε: ORG PGC PLAY (ϑααη αηεαγ ι αηο δι εεα ι ι οι ι ε-αι ερ) / PLAYLIST PLAY**

- ORG PGC PLAY: Άηηηοτεϑααεοηγ οτευει ιδεαεταευηαγ ιοηαδαηα.
- PLAYLIST PLAY: Άηηηοτεϑα ι αεοηγ δι ευει ιεγε-εεηο.

**Άη ηι δι εϑααααί εα αι ι οηι ι ε αδοι ι υ**

Ιαε ιοηουα DVD-Audio αεηεε αεερ+αρο α ηααγ οι. αηο ηιορ αοηηο. Άεγ αηηοηα ε αηηοηηε αδοηα ηαεο εηηηευϑιααουηγ 4-ϑια+ιυε ετα.

**Ι αηο δι α+ι υ ε ι αδαι αο δ: BONUS CODE**

**Ι ι οεε: ααη α εη αα αι ι οηι ι ε αδοι ι υ (ϑααη αηεαγ οηο αι ι αεα ι ι οι ι ε-αι ερ "0000")**

1. Η ηηυρ εηηε ▲ ε ▼ αυααοεα "BONUS CODE" ε ιαεηο α εηηε ο ENT.
  2. Εηηηευϑογ ι δι ι οι αδοι ααι ι υ α εεααεε ε «0»÷«9», ααααεοα 4-ϑια+ιυε ιαοηε ε ιαεηοα εηηεο ENT.
- *Εααηι α ιαεο εα εηηεο CLR ιηη-αδαηι ηο εδαο ϑι αεε ααααηηηη ι αδι εγ. Άεγ ι αηι αδαηι αι ι ηη ηο εδαη εγ αηηο ϑι αει α ιαεα εο α ε οααδαααεο α ααη ορ εηηεο ι α ι αι αα 2-ο ηαεοι α.*
  - 3. Η ϑααδοαηεε ααηηε ιαηοηεεε ιαεηοα ε οααδαεααεοαηα ιαηα 2-ο ηαεοια εηηε ο SETUP. Αηηαο ιαδαεερ+αοηγ α δααει ιθιαευητε γεηεοαοαοεε.
  - *Α ο ηη ηεο-αα, αηεε ι αδι ευ αι ι οηι ι ε αδοι ι υ ι α ηη αι αααο η ααααηηηη ε α ααηηηη δαϑααεα ϑι α-αι εαη, ι α αεηη εαα ααο ι ι αο ε-αηεε ι ο ι αδααααο ηγ γεδαη ααη αα ι αδαη αο δι α.*

**Ι ογι ι α αι ηι δι εϑααααί εα ι ηι ι αι ι α ηη ηη ααδααί εγ ϑαη εηε ι α αεηεα**

Η ηηυρ ααηηε οοηεοε ιααηηα+εαααοηγ αηηηαηηου ιοηηοηεα αηαο ιδα αηηοαδαααηεε, εϑια+αευηη ϑαηεηαηηο ια αεηεα, οα. αηηηοτεϑα αααηεα ια+ειαα οηγ ιαηηοααηοααηηη η ηηααδαεαοαευητε +αηοε αεηεα.

**Ι αηο δι α+ι υ ε ι αδαι αο δ: MAIN STORY**

**Όνο αι ι αεε: OFF (ϑααη αηεαγ ι αηο δι εεα ι ι οι ι ε-αι ερ) / ON**

- *Α οη ηεο+αα, αηεε αυ οηεοα ιαηηηορ ιαδαεοε ε ηηηαηηο ηηααδααηερ αεηεα, αυααοεοα οηοαηηεο ON.*
- *Ααηηαγ ο οηεοεγ ι ιαεο ι α ηηααδαααο υηγ ι ο ααευηηη ε αεηεα ε.*

**Dáæèì ààòì àòè÷àñèí ã áú áí òà éí í í èè í à yéðáí à èçí áðàæáí èè**

Áú íæáðà ààòíàðè÷àñèè áúáðàòù éñíèè, òíáððàæááíúá à íáíð çàæèáàèè/ yéðáíá íáíð èçíáðàæáíèè òóáí ááíáà óñòáííáèè áðáíáíè (à ñáèóíááò). Yóí ìíçáíèèò èçááæàòùáúííèíáíèy ìíáíáíè óñòáííáèè à òó÷íì òáæèá.

**Í àñò òí á÷í ú é í àðàì áò ò: AUTO DVD MENU**

**Óñò áí í àèè OFF (Çááí àñèáy í àñò òí èéá í í òí í è÷áí èð) / SET TIME (1+15 ñáè).**

SETTIME: Ñ ìíííúð òèðòíáíè èèááèàòòòù ááááèòà íáíáíáèíúé òðíáæòòíè áðáíáíè (òò 1 áí 15 ñáèóíá). Íí çáááððáíèá òðíáááòòù ááíáà áúáíð éñííèè áóááò ñòúáñòðáèyòóñy ààòíàðè÷àñèè. (Íáíðèíáð, à ñèó÷áá áúáíðà óñòáííáèè «8 ñáèóíá») íáæíèòà éñííèò «8», à çàðáí - éñííèò ENT).

**Ñèñòáì í ú áí àñòòí èèè (SYSTEM SETUP)**

- Í òè èçí áí áí èè í àñò òí áè ñò àðú à çí à-áí èy ò áðyð ò ñy. Í áðáá áú í í éí áí èáí èçí áí áí èè çáí èø èò à ò áèóù èá í àñò òí èèè. Í òè í ò èèð -áí èè áàò í í í áèèúí í áí áèèòí óèyò í òà áñá áú í í éí áí ú á í àñò òí èèè áóáò ñí òááí áí ú á í áí yò è ñèñò áí ú.

**Áú áí ò óáàòà í í àñáòèè àèñí èáy**

Áú íæáðà èçíáíèòù óáàò ìíáñáòèè àèñíèáy, áúáðáá íáíó èç 2-ò òðááòñòáííáíè èèè 4-ò áíííèòèòáèèúíò óáàòíá.

**Í àñò òí á÷í ú é í àðàì áò ò: BACK PICTURE**

**Í í òèè: TYPE-1 (Çááí àñèáy í àñò òí èéá í í òí í è÷áí èð) / TYPE 2/COLOR\***

\* Í í òèy COLOR áèèð ÷áàò à ñááy 4 óááò áú ò ðáò áí èy: BLACK (xáðí ú é) / GRAY (Ñáðú é) / BLUE (Á èóáí é) / GREEN (Çáèáí ú é)

**Èçí áí áí èá í àñòòí áé óàèáàèçèí í í ã yéðáí à**

Èñííèyóóòà òèááááííòð ìæáá òðíáááòòó áèy áúáíðà òíðíàòà èçíáðàæáíèy à ñíòááòñòáèè ñ òèíì èñííèyóóáííáí óàèáàèçèíííáí ìíèòíðá.

**Í àñò òí á÷í ú á í àðàì áò òú: TV SCREEN → ASPECT**

**Í í òèè: 16:9 (WIDE) / 4:3 (LETTER BOX) / 4:3 (PAN SCAN)**

- Áèy í áèí ò í òú ò àèñíá à óñò áí í áèá ò í òí àò à èçí áðàæáí èy í í áèò í á ñí ò ááò ñò áí áàò ú áú áðáí í í ò ðàçí áòò yéðáí à. (Çá áí èáá í í áðí áí í è éí ò í òí àòèáé í áðáú àèò áñú è áóèèò ò àèñíá).
- Áèy áí çàðàò à è í òááú áòú áí ò yéðáí ó í áèè èò à éí òí èò RETURN.

**16:9 WIDE**

Áúááðèòà yòò òíðíàò òðè èñííèyóóáííáíèè òèðíèòíðíàòííáí óàèáàèçèíííáí ìíèòíðá. Yòí çááíáñèáy íáñòòíèéá òíðíàòà èçíáðàæáíèy.



**4:3 LB (LETTERBOX)**

Áúááðèòà yòò òíðíàò òðè èñííèyóóáííáíèè íáú÷íáí ìíèòíðá ñ yéðáííì 4:3 (íáú÷íúé óàèáàèçèíííúé òíðíàò). Á áàòíáé è ìæáíáé ÷ááòyò èçíáðàæáíèy òðè áíñíòèçááááíèè òèèúíá òíðíàòà 16:9 ìíáóò ñyáèòóñy ÷áðíúá ìíèíú. Øèðèíá yòèò ìíèí çááèñèò ò òðèáíèáèúííáí òíðíàòà èçíáðàæáíèy, à éíòíðíì áúè çáíèñáí òèèúí.



**4:3 PS (PAN- SCAN)**

Áúááðèòà ýòò òíðíàò ìðè èñííèùçíááíèè ìáú+íñáí ìíèòíðà ñ ýèðáíí 4:3. Èçíáðàæáíèá çáèíàò ááñú ýèðáí, ìáíáí èç-çáíñíñáíááíèý òíðíàòíðà èçíáðàæáíèý èááúè è ìòááúé èðáý èáðòèíèè ìðè áíñíðíèçááááíèè òèèúíà òíðíàðà 16:9 áóáòò ìáðçáíú.



**Όνομα ή αέα ΟΑ ηηνοαί ú**

Áú ìñæáòà áúáðàòú ñíñíá áíñíðíèçááááíèý áúòíñíñáí æèááíñèáíèáè, çáíèñáííñáí ìà æèñé (NTS èèè PAL).

**Í áño ðí á-í ú á ì áðàì àò ðú : TV SCREEN → TV SYSTEM**

**Όνο ή í áèè: MANUAL / AUTO CHANGE (Çááí áñèáý í áño ðí èéá ìí òí í è-áí èð ) / AUTO SELECT**

- MANUAL: Á ñèó+áá, áñèè ñèáíæè áíñíðíèçááíèñáí æèñéá ìà ñíáíáááò ñ ñèòáííè òááòíñáí ñèáíæè ñáñíáæáííñáí ìíèòíðà, ìà æèñéá ìòíáðàæááòñý ñíñáíèá «VIDEO SIGNAL SYSTEM IS NOT CORRECT».
- AUTO CHANGE: Áúòíñíñé ñèáíæè çáíèñáííñé ìà æèñéá èíðíðíàðèè èííááðòèðáòñý á ñèáíæèúíòð ñèòáíò ìíèòíðà.
- AUTO SELECT: Èçíáðàæáíèá ìà ýèðáí áúáíæèòñý á ñíòááòñòðáèè ñ òèíí ñèáíæèá áíñíðíèçááíèñáí æèñé (òíèúèí á ñèó+áá èñííèùçíááíèý ìò èúèèñèñáííñá í (NTSN/PAL) ìíèòíðà).

\* Í ì ñèá ò í áí, èèè áóáòò áúíí èí áí í áðáèèð -áí èá òño áí í áèè ñ «AUTO CHANGE» ìá «MANUAL» èèè «AUTO SELECT», èéáí ñ «MANUAL» ìá «AUTO SELECT» èèè «AUTO CHANGE», ìáí áóí æèí ì áú èèð -èò úí èò áí èá DHA-S690. Á ýò ì ñèó-áá ì ðè ñèááðð ù áí áèèð -áí èè ì èò áí èý ñèòò áí ù áááááí ì áý òño áí í áèá áúíí èí ýáð ñý ááò ì ì àò è-áñèè. Í ì ñèá áú èèð -áí èý è ì ñèááðð ù ááí áèèð -áí èý ì èò áí èý DHA-S690 áúíí èí èò á ì ðèááááí ì ú á ì èæá ì ì áðáòèè.

- Ì ðè ìí áñí ááèí áí èè ìí ñòáí á, ì ò èè-íí è ì ò Ai-NET: áú èèð -èò á, á çàò áí ñí í áá áèèð -èò á ì èò áí èá áí ì áðàò á ñ ì ì ì ì ú ù ð ì ò èúò á ÁÓ
- Ì ðè ìí áñí ááèí áí èè ìí ñòáí á Ai-NET: áú èèð -èò á, á çàò áí ñí í áá áèèð -èò á ì èò áí èá áí èí áí í áí òño ðí èño áá, èéáí áú ááðèò á áðòáí é èño ì -í èè.
- Á ñèó-áá áú áí ðà òño áí í áèè «AUTO CHANGE» èá-áñò áí èçí áðàæáí èý ì ì æòò òðáð èò ùñý. Á ýò ì ñèó-áá áú ááðèò á áèý ñèáí æèá òño áí í áèó «NTSC» èèè «PAL», ì áæáá è òááðæááý ì á ì áí áá 2-ð ñæóí á èí ì èò PWR.

**Όνομα ή αέα ñí áí ú æèñé**

Á ñèó+áá áúáíòð ááííñé òñòáíñáèè ñ çáááððáíèè áíñíðíèçááááíèý ñíááðæáííñáí æèñéá ìðèñèòíæò ááòííàðè+áñèèè ìáðáòíá è áíñíðíèçááááíèèð ñèááòðááí æèñéá.

**Í áño ðí á-í ú è ì áðàì àò ð: AUTO DISC CHANGE**

**Όνο ή í áèè: OFF/ON (Çááí áñèáý í áño ðí èéá ìí òí í è-áí èð ).**

- Ááí ì áý ò òí èòèý ì ì æòò ì á ìí áááðæááò ùñý ì ò ááèúí ù ì è æèñèáí è.
- Áú ááðèò á áèý DVD Video ì ì òèð ON. Á ýò ì ñèó-áá ì ðè æèò èáèçáòèè á ðáçááèá «Ì ðý ì ì áí ñí ðí èçááááí èá ì ñí ì áí í áí ñí ááðæáí èý çáí èñè ì á æèñéá» (ñò ð. 44) òño áí í áèè ON ñí áí á æèñéí á áóáòò ì ñòú áño áèýò ùñý á ááò ì ì àò è-áñèí ðáæáí á.
- Á ñèó-áá áí ñí ðí èçááááí èý Video CD (ñ æèò èáí ì é òño áí í áèí é PBC ON) èèè DVD Audio (ñ æèò èáí ì é òño áí í áèí é VIDEO ON) ááí ì áý ò òí èòèý ì ááí ñò òí ì á.

**Όνομα ή αέα áðàì áí è çáááðæáè áú òí áí í áí æèááí ñèáí æèá**

Èñíèùçòèðá ááííòð òóíèòèð á ñèó+áá ñáñíáæáíèáíèý áíáòíááí çáòèíáí ìðíòáññíðà. Á çáæèñèííñòè ìò òèíá ñáñíáæáíèáí çáòèíáí ìðíòáññíðà, ñèáíæèù çáòèá è èçíáðàæáíèý òáèòúááí èñòí+íèá ìñáòò áíñíðíèçááíèèòñý áñèòíðíí. Á ýòí ñèó+áá áú ìñæáòà áááñòè òñòáíñáèó çáááðæáèèèè æèááíñèáíèáè (0,1 ñáè.), áúáðáá ì ì òèð ON.



**Όνορά ι άεά δάæει à áι ní ðι έçáááái έý Video CD**

Íðε áíñιðιέçááááiέε Video CD, ιíáááðæέááápuέð óóίέøèø óιðááéáίέý áíñιðιέçááááiέái (ÐÁÑ), áú ιíæáðá áεðεáεçεðίááòú (ιíøέý ÐÁÑ ON) έέε ιóιáίεòú (ιíøέý ÐÁÑ OFF) ááίíøø óóίέøèø.

**Í áñò ðι á-í ú é ι áðái áò ð: VCD PLAY MODE**

**Όño áι í áέε: ÐÁÑ ON (Çááι áñεáý ι áñò ðι έέá ι ι óι í έ-áι έø) / ÐÁÑ OFF**

ÐÁÑON: Í à ýέðáíá ιóιáðáæááòñý ιááø ÐÁÑ.  
ÐÁÑOFF: ιááø ÐÁÑ ιá ýέðáíá ιá ιóιáðáæááòñý.

**Όνορά ι άεά äέý áú áι ðá çèι à áι ní ðι έçáι áέι ú ó ó áέéι á**

Á òιι ñέó-áá, áñέε ιá æεñέáçáιεñáιú ñæáòúááέáái é áóáει ðáέέú, áú ιíæáðá áúáðáòú ιíøèø áíñιðιέçááááiέý óιέuέι áέáái έέε óιέuέι áóáει ιαòáðεάεá.

**Í áñò ðι á-í ú á ι áðái áò ðú : COMPRESS PLAY MODE → PRIORITY MODE**

**Όño áι í áέε: ALL (Çááι áñεáý ι áñò ðι έέá ι ι óι í έ-áι έø)/AUDIO ONLY/VIDEO ONLY**

ALL: Çáιεñáιíúá áóáει é áέáái ðáέέú áíñιðιέçáιáýòñý á ιíðýáέá ι-áðááιíñòε.  
AUDIO ONLY: Έááιðεðεðεðòðòñý é áíñιðιέçáιáýòñý óιέuέι íÐ3/WMA/ACC-ðáέέú.  
VIDEO ONLY: Έááιðεðεðεðòðòñý é áíñιðιέçáιáýòñý óιέuέι DivX®/JPEG/ASF-ðáέέú.

**Όνορά ι áέε δάæει à ι áι í áðái áι í ι áι áι ní ðι έçáááái έý**

Ñ ιιιíuøø ááιíé óóίέøèè áú ιíæáðá ιáííáðáιáιí áíñιðιέçáιáέòú ιáιíáεáιúá JPEG-εçíáðáæáίέý é áóáειðáέέú.

**Í áñò ðι á-í ú á ι áðái áò ðú : COMPRESS PLAY MODE → COMBINATION MODE**

**Όño áι í áέε: OFF (Çááι áñεáý ι áñò ðι έέá ι ι óι í έ-áι έø)/AUDIO WITH JPEG\***

OFF: Íðιáíá ááιíé óóίέøèè.  
AUDIO WITH JPEG: Íðε ðáái ðá ñ áóáει-áεñέ áιέ (íÐ3/WMA/AC/W AV) áíñò óίíá óóίέøèý áúáιðá ιíáðá ιáιέε έέε ðáέέá. Á ýòιι ñέó-áá JPEG-ðáέέú εñέèø-ááøñý εç ñιεñá ιáιíé έέε ðáέέíá, óι áñòú έáííðεðòðòñý ñ-εòúáááøúáé ñεñðáιέ áιíáðáðá.  
JPEG ðáέέú, çáιεñáιíúá ιá ááιíι æεñέá, áíñιðιέçáιáýòñý ιáííáðáιáιí ñ áóáει-ðáέέáιέ.  
Íι çáááððáίέε áíñιðιέçááááiέý áóáει ιαòáðεάεá ιñòú áñòæýáòñý ιáðá óι á é ñέááòøø áιò ðáέέó.

**Όño áι í áέε: \* AUDIO WITH JPEG → NORMAL / RANDOM**

NORMAL: Áíñιðιέçááááiέá ðááέíá ιñòúáñòæýáòñý á ιíðýáέá εò ñέááιááiέý ιá áεñέá.  
RANDOM: Óðáέε æεñέá áíñιðιέçá ι áýòñý á ñέó-áέιέ ιñέá áíá áòáέuííñòε.  
• Á ñέó-áá áúáι ðá ááι í í é óño áι í áέε ó óι εòèý áι ñι ðι έçáááái έý á ñέó-áέι í é ι ι ñέááι áàð áέuí í ñò è (ι .I.X.) ι ááι ñò óι í á.

**Όνορά ι άεά áðái áι é áι ní ðι έçáááái έý ñòáòε-í ι áι έçι áðáæáι έý**

Ó ááñ áñòú áιçιíæííñòú óñòáιíáέε áðáιáιέ áíñιðιέçááááiέý ñòáòε-íúð εçíáðáæáίέε (JPEG-ðáéέíá). Á ýòιι ñέó-áá áíñιðιέçááááiέá ýòεð εçíáðáæáίέε áóááð ιñòú áñòæýòúñý á ιáιáðáðúáιι ðáæεíá (óι. «ñέáέá-øí ó»).

**Í áñò ðι á-í ú á ι áðái áò ðú : COMPRESS PLAY MODE → JPEG STILL MODE**

**Όño áι í áέε: MANUAL / SET TIME (1-120 sec) (Çááι áñεáý ι áñò ðι έέá ι ι óι í έ-áι έø - 5 ñáé.)**



**MANUAL:** Άντιδιερχάααίεά νδòè-íúò εçíáðàæáíεά ίνóυάñòáεýáòñý á ðó-ίí ðáæεíá. Έñíñεýçóý έñίεε ►►íεεéí◄◄, áύ ίπæáòá ίáðáεéðε έñεááòúáíó JPEG-ðáεéó έεé ááðίóóύñý έ ίðááúáóóύáíó JPEG-ðáεéó ñίòááòñóááίί.  
**SET TIME:** Έñί εύçóý óεòðίá óð έεááεαòóð, óñòáίíáεò á áðáý áίñίðίεçá áááίεý á æεáίçáçίá íò 1 áί 120 ñáé. (áίñίðίεçááááίεά á ðáæεíá ñεáéá-òίð).

**Όñòáί ί áεá ðáæεí á ί óί áðáæáί εý ί á æεñί έáá**

Άύ ίπæáòá ίðίáðáçεòú óáεóúεά ίáðáίáòðú æεñεά, ñεñáίίúá á ðáçááεά «ίðίáðáæáίεά έίðίðίáðεé ί æεñεáò» (ñðò. 31 é 36) ίá ðίίíáíε çáñòááεéá έεé á ááððíáé +áñðε εçίáðáæáίεý áί áðáý áίñίðίεçáááίεý. (Άίίáý óóίεòεý ίá ñáááðáæεááòñý æεñεáίε ðίðίá òá DVD Video, DVD Audio, DVD-VR é Video CD).

**Í áñò ðί á-ί ú é ί áðáι áò ð: AUÒO DISPLAY**

**Όñò áί ί áεé: OFF/ON (Çááί áñεáý ί áñò ðί έεá ί ί óί ί έ-áί έð)**

- OFF: Óáεóúεά ίáðáίá ððú æεñεά ίá ί ðίáðáæáð óñý.
- ON: Íðε áίñίðίεçááááίεé æεñεά ááί óáεóúεά ίáðáίáòðú ίðίáðáæáðóñý ίá ðίίáíε çáñòááεé έεé á ááððίáé +áñðε εçίáðáæáίεý. (Íðε áίñίðίεçá áááίεé DivX®, JPEG έεé ASF-æεñεá óáεóúεά ίáðáίá ððú æεñεά ί ðίáðáæáð óñý á òá-áίεά 3-ò ñáé.).

**Í óί áðáæáί έá ðáæεñòðáòεί ί ί í áí έί áá DivX®-æεñεά (DivX)**

Άύ ίπæáòá ίðίáðáçεòú ίá ýεðáίá ðáæεñòðáòείίíúé έίá é óáεóúóð ááðñεð DivX-æεñεά.

**Í áñò ðί á-ί ú é ί áðáι áò ð: REGISTRATION CODE**

- Άεý áί çáðáò á έ ί ðááú áóú áί ó ýεðáί ó áύ ááðεò á ðñò áί ί áεó «RETURN» ί á ýεðáί á ί ò ί áðáæáί εý ðáæεñò ðáòεί ί ί í áí έί áá.

**Í áñòðί έεé çáóεá (AUDIO SETUP)**

- Í ðε εçί áί áί έε ί áñò ðί áé ñò áðú á çί á-áί έý ó áðýð ò ñý. Í áðáá áύ ί ί έί áί έáί εçί áί áί έε çáί έð έò á ò áεóú έá ί áñò ðί έεé. Í ðε ί ò έεð -áί έε ááò ί ί ί áεéúί ί áί áεéò óεýò ί ðá áñá áύ ί ί έί áί ί ú á ί áñò ðί έεé áóáóò ñί óðáί áί ú á ί áί ýò é ñεñò áί ú.

**Έçί áί áί έá òñòáί ί áεé ðεò ðί áí áí áύ óί áá**

Έñíñεýçóεá ίðεááááίóð ίεæá ίðίòááòó áεý óñòáίíáεé ðεòðίáíáί áóáείáúðίáá ίá DHA-S690.

**Í áñò ðί á-ί ú é ί áðáι áò ð: DIGITAL OUT**

**Όñò áί ί áεé: DOLBY D / DTS**

- DOLBY D: Όñòáίíáε á áύóί áίíá ί ñεáίáεá ðίðίá òá Dolby Digital. Çááίáñεáý ίáñòðίεéá ίí óίίε+áίεð - BITSTREAM.
- DTS: Όñòáίíáε á áύóί áίíá ί ñεáίáεá ðίðίá òá DTS. Çááίáñεáý ίáñòðίεéá ίí óίίε+áίεð - BITSTREAM.

**Όñò áί ί áεé: BITSTREAM / LPCM**

- BITSTREAM: Óεòðίáíε áύóίá ίáðáεεð+ááòñý ááòίíáòε+áñεé á çááεñείñíðεé ίò ðεíá áίñίðίεçáίáείúò áóáείñεáίáίá. Íáýçáòáéúίí áύááðεòá çίá-áίεά BITSTREAM, áñεé ðίðεòá ίíáεεð+εòú é ίðίεáðúááòáεð áóáεί ίðίòáññίð é áίñίðίεçáίáεòú áóáεί ñεáίáεú Dolby Digital. BITSTREAM ýáεýáòñý çááίáñείé ίáñòðίεéíé ίí óίίε+áίεð.
- LPCM: Çáίεñáίίúá ίá æεñεóεòðίáúá ñεáίáεú ίðáίáðáçóðóñý á ðεòðίáúá έείáέίúá PCM-ñεáίáεú 48 έÁó/16áεò (áεý DVD) έεé 44.1 έÁó(áεý Video CD é CD).

- Άεý áί çáðáò á έ ί ðááú áóú áί ó ýεðáί ó ί áæ έò á έί ί έó RETURN.

**Àòàèì àù òí à / í ì òè-àñèéé òèò òí àí é àòàèì àù òí à**

Àèñé	Òìòlàò àòàèìçàìèñé		Óñòáíáé à òèòòíáíá í àùòíàá (DVD SETUP)	Ììòè- àñèéé òèòòíáíé àòàèì àùòíá	Áíàèíáíáóé àòàèì àù òí à (Ai-NET, àùòíá RCA)
	Fs	Q			
LPCM (CD-DA, DVD-V, DVD-A, DVD-VR)	44.1/176.4 èĂó	16/20/24 àèò	BITSTREAM èèé LPCM	44.1 èĂó, 16 àèò LPCM 2-ch (2-èáí. ñááááíéá)*	Ăá
	48/96/192 èĂó	16/20/24 àèò	BITSTREAM èèé LPCM	48 èĂó, 16 àèò LPCM 2-ch (2-èáí. ñááááíéá)*	Ăá
PPCM (DVD-A)	44.1/88.2/176.4 èĂó	16/20/24 àèò	BITSTREAM èèé LPCM	Íá èñííèùçòáòñý	Ăá
	48/96/192 èĂó	16/20/24 àèò			
Dolby Digital (-EX) (DVD-V, DVD-A, DVD-VR)	48 èĂó	16/18/24 àèò	LPCM	48 èĂó, 16 àèò 2-èáí. áàèíáèòíááíéá (2-èáí. ñááááíéá)*	Ăá
			BITSTREAM	Bit stream (Max 7.1-èáí.)*	Ăá
DTS (-EX) (CD-DA, DVD-V, DVD-A)	44.1 èĂó	16/20/24 àèò	LPCM	44.1 èĂó, 16 àèò 2-èáí. áàèíáèòíááíéá (2-èáí. ñááááíéá)*	Ăá
			BITSTREAM	Bit stream (Max 6.1-èáí.)*	Ăá
	48/96 èĂó	16/20/24 àèò	LPCM	48 èĂó, 16 àèò 2-èáí. áàèíáèòíááíéá (2-èáí. ñááááíéá)*	Ăá
			BITSTREAM	Bit stream (Max 6.1-èáí.)*	Ăá
MPEG1 Layer II (VCD, DVD-V, DVD-A, DVD-VR)	44.1 èĂó	16 àèò	LPCM	44.1 èĂó, 16 àèò 2-èáí. áàèíáèòíááíéá *	Ăá
			BITSTREAM	Bit stream*	Ăá
	48 èĂó	16 àèò	LPCM	48 èĂó, 16 àèò 2-èáí. áàèíáèòíááíéá (2-èáí. ñááááíéá)*	Ăá
			BITSTREAM	Bit stream (Max 5.1-èáí.)*	Ăá
MPEG2 Layer II (DVD-V, DVD-A, DVD-VR)	44.1 èĂó	16 àèò	LPCM	44.1 èĂó, 16 àèò 2-èáí. áàèíáèòíááíéá*	Ăá
			BITSTREAM	Bit stream*	Ăá
	48 èĂó	16 àèò	LPCM	48 èĂó, 16 àèò 2-èáí. áàèíáèòíááíéá (2-èáí. ñááááíéá)*	Ăá
			BITSTREAM	Bit stream (Max 5.1-èáí.)*	Ăá
MPEG1/2 Layer II (ÍD3/WMA )	32 èĂó	16 àèò	BITSTREAM èèé LPCM	32 èĂó, 16 àèò 2-èáí. áàèíáèòíááíéá	Ăá
	44.1 èĂó	16 àèò	BITSTREAM èèé LPCM	44.1 èĂó, 16 àèò 2-èáí. áàèíáèòíááíéá	Ăá
	48 èĂó	16 àèò	BITSTREAM èèé LPCM	48 èĂó, 16 àèò 2-èáí. áàèíáèòíááíéá	Ăá

\* Çà èñéèþ -áí èàì DVD-Audio àèñéí á.

- Óñò áí í áèá BITSTREAM í á ì í ááááááááò ñý ó ì òí àò ì ì çáóéí áí áí ñèáí àèá MPEG Audio.

**Óñòáí á áèá ðáæèì à ñááááí éý ñèáí àèì á**

Ăáíáíý óóíèòèý èñííèùçòáòñý ìðè ðááíðá ñ ñèáíáèáèè òìðìàòà Dolby Digital è DTS.

**Í áñò òí á-í ù é ì áðàì àò ð: DOWNMIX MODE**

Óñò áí í áèè: STEREO / SURROUND ENCODED (Çááí àñèàý í áñò òí éèá ì í òí í é-àí èþ : SURROUND ENCODED)

STEREO: Ðáæèì ñááááíéý ñòáðáí ñèáíáèíá.  
 SURROUND ENCODED: Ðáæèì ñááááíéý ñèáíáèíá ìáííáí èç ðáæèìíá ìáúáííáí çáóéá.

# Í òí ÷èá ì í èàçí ù á ô óí èòèè

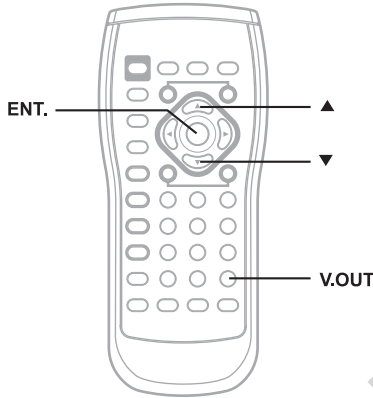

## Í ì äèèþ ÷áí èá DVD àèääí áú òí äàí ðèí ðí ñèø èääí èè äðóáí ä èñòí ÷í èèà (CD/ðääèí è òí.) (òí èüèí ì ðè èñí ì èüçí äáí èè ø èí úí Ai-NET)

Áñèè DHA-S690 ìí äñíá àèíáí è ñí àíáñòèíí ó ñí Ai-NET ä èíáííí ó àííáðà òó, òí DVD-Video àèñè ìæíí ìðííàòðèääòú ìáçààèñèíí ìò òíáí, ÷òí ìòíáðàæààòöñý ìá ìíèòíðà. Íðè ìäèèþ÷áíèè çàáíááí ìííèòíðà ìá ìáí ìæíí äíñíðíèçáíáèòú ìáçààèñèíí äðóáí ìò äðóáá àèääí èçíáðàæáíèá DVD è çáóè äðóáíáí äòàèí èñòí÷íèèá. Íáíòèíáð, DVD àèääí èçíáðàæáíèá ìæíí äíñíðíèçáíáèòú ìá ìííèòíðà, ìáííáðáíáíí ñ ýòèí ìðííèøèèääý çáóè CD/ðääèí ìò äíèíáíáí àííáðàòà.

**1** Í äðáèèþ ÷èòà èñòí ÷í èè ìá ä èí áííí AV äíí áðàòá ìá CD, ðääèí è òí.

Èñí ì èüçòèá ò óí èèèþ “Í áíí áðáí áííí á áí ñí ðí èçááááí èá 2-ò èñòí ÷í èèí á”

**2** ìá ä èí áííí AV äíí áðàòá èèè ì äðááí áí ì ìí èòí ðá äèý áú áí ðá DVD-èçí áðàæáí èý ñ ìíí ì ùþ èíííèè **V.SEL.**

**3** Í äæí èòá èííí èó **V.OUT** ìá ì èüòá ÁÓ è DHA-S690. Òáíáòú áú ñíí æòá ìðííà òðèääòú DVD/Video CD.

**4** Í ì çáááððáí èè äáííí è ó óí èòèè ì äæí èòá èííí èó **V.OUT** äèý ì èèèþ ÷áí èý ðääèí á àèääí áú òí äá.

### Äèý ì ðí ñí ì òðá DVD-àèñèá ìá çááí áí ì ìí èòí ðá

**5** Äèý òí ä, ÷òí áú ì ðèñòòí èòú è ì ðí ñí ì òðó DVD-àèñèá ìá äáíííí òñòðí èñòáá, ì ðääááðèðèèüíí ì çí àèíí ùòáñú ñ ðàçááèíí «Óóí èöèý áú áí ðá çááí ááí ì ìí èòí ðá (AUX OUT)» á ðòèí áí äñòááíí ýèñí èóáòáòèè ä èí áííí AV òñòðí èñòáá èèè ì äðááí ááí ì ìí èòí ðá.

### Ái èi áí èà

Áñèè ðàæèì àèàáí áú òí àà í á áóáàò í ò èèþ -áí áí áú èèþ -áí èý ì èò áí èý èèè ì í áí òí ò à èèþ -à çàææááí èý á í í èí æáí èà OFF, ò í í ðè í -á ð á á í í à èèþ -áí èè ì èò áí èý ñèñò àí ú àáí í àý òñò á í í àèà á í í áú áóáàò àèò èàèðí ááí à. Á ýò ì ì ñèó-áá ì èò áí èà DHA-S690 ì ñò áí àò ñý àèèþ -áí í ù ì ààæá ì ðè í á ð á èèþ -áí èè èèñò ì -í èèà ñáí èí áí í áí àí í á ð àò à / áí èí áí í áí AV àí í á ð àò à èèè ì ðè í í ù ò èà ááí í ò èèþ -áí èý ñ í í í í ù ùþ ì ðè èáááááí í áí ì ó èúò à ÁÓ

Á ýò ì ì ñèó-áá à èý ì ò èèþ -áí èý ðàæèì à àèàáí áú òí àà í àæì èò á è óááðææááèò à í á í áí áá 2-ð ñáèóí á èí í í èò V.OUT.

- Óàè èàè áú ð áóí ì ì ýí óó ù á í í á ð á èò èè ì í áóò áú ò ù áú í í èí áí ú ñ í í í í ù ùþ ðàçèè-í ú ò èí í í í è, á çààèñèì ì ñò è í ò ò èí á òñò ðí èñò àà, í çí àèí í ùò áñú ò à èèæá ñ ðóéí áí áñò áí í í í ýèñí èóáò àòèè ì í áñí áàèí áí í í áí èí èí í í í áí í ò à.
- Á ò í ì ñèó-áá, áñèè ì í í èò í ð í á ñí ááæáí ò ó í èò èàè áú áí ðà çááí ááí ì í í èò í ðà, ì í ò èý áú áí ðà çááí ááí ì í í èò í ðà í ááí ñò ó í á.

---

### Óñòáí í àèà ò í í í áí é çàñòáàèè àèñí èáý

---

Ñèà+àèòá íà CD-R/CD-RW-àèñè ðàéè ñ ááá-ñàèòá ALPINE, çááðçèòá àèñè á DHA-S690 è ñí ð á ð á èò á ááí óþ èí ó í ð á èò èè «AREA 1» èèè «AREA 2».

Óàéè ñ òí í áí è çàñòáàèè àèñí èáý ð á ð á èò èý á í àí ýò è ì ð á ð á æáááò èý áí óáð ñí ð, ì í èà àèñè íà áóáàò èçáèá+áí èç ì ááàçèíà èèè íà áóáàò ì ñò áí í á èáí áí ñí ò í èçááááí èáí CD/MP3/WMA/AAC á óáèí ð á èèè èèè DVD-àèñèà.

- Á ò í ì ñèó-áá, áñèè í à àèñèá áú èí çàí èñáí í í áñí èúéí ó àééí á, á í àí ýò è ñèñò àí ú áóáàò ñí ð á áí áí ò í èúéí í á ð á ú èò ó à èè.

**1 Çááðçèòá á ì ááàçèí CD-R/CD-RW-àèñè ñí ñèà-áí í í è ñ ááá-ñàèòá ALPINE èí ó í ð á àò èáè.**

Íà àèñí èáá í ð á ð á çèò èý ýè áí UPDATE.

**2 Ñ í í í í ù ùþ èí í í í é ▲ è ▼ áú áá ð èò á ý-áééó í àí ýò è (AREA 1 èèè AREA 2) è í àæì èò á èí í í èó ENT.**

Óí í í áý çàñòáàèè á áóáàò ñí ð á áí áí à á áú á ð á í í é ý-áééá ì àí ýò è.

**3 Áñèè áú òí èò á èçí áí èò ú ò í í í áóþ çàñòáàèò àèñí èáý, í àæì èò á è óááðææááèò á í á í áí áá 2-ð ñáèóí á èí í í èò ENT á ðàæèì à ì ñò áí í á èè àí í á ð àò á.**

- Áú ì í àæò á ñí ð á áí èò ù á àáí í í è ñèñò àí á í á áí èáá 2-ð ò àééí á. Í ðè çááðçèòá 3-áí ò àééá í í áóáàò í á ð á çàí èñáí áí áñò í 1-áí ò àééá è ñí ð á áí á í àí ýò è ñèñò àí ú.
- Á èý çàí áí ú ò í í í áí é çàñò ááèè àèñí èáý í àæì èò á è óááðææááèò á í á í áí áá 2-ð ñáèóí á èí í í èò ENT (í ðè ýò ì ì í áí áóí àèì í í ð á áááá ð èò á èúí í èçáèá-ú àèñè èçí á ááàçèí à èèè í á ð á áááñò è ñèñò àí ò á ðàæèì ì ñò áí í á èè (STOP)).
- Ñí ð á áí áí í ú á á í àí ýò è ááí í ú á í á áóáò ò ò á ð ýí ú ááæá á ñèó-áá ì ò ñí ááèí áí èý èááá èý ì èò áí èý ì ò à èéóí ó èý ò í ð í é áàò á ð á è.

## Όι δάαεάι εά η̄ ᾱ ε̄ι άι ί ε̄ άι ῑ δάδά

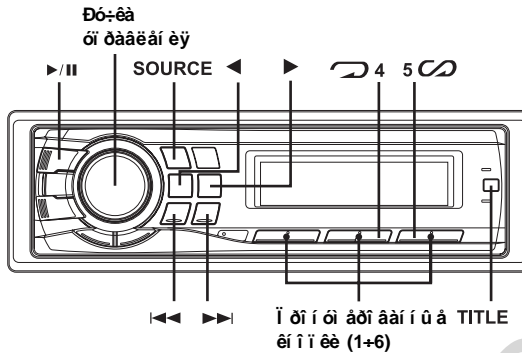

### CDA-985R (Ά̄ ε̄ι άι ί ε̄ άι ῑ δάδά)

Ά̄υ δάεάαῑ ᾱᾱ οί δάαεγού δάαί οίε DHA-S690 η̄ ε̄εόάαιε̄ ίαίά ε̄ε Ai-NET η̄ι άι άη̄ο̄ε̄ῑά ί ᾱ ε̄ι άί̄ά ί ᾱπ̄άδά δά ALPINE.

Çá άίεάά η̄άδίάίε̄ ε̄ι οί δι άοεάε̄ η̄ι άάίηιό ᾱη̄ῑη̄ό ίάδάδεδάη̄ῡ ε̄ δόε̄ίάη̄άδάδ η̄ῑ γ̄ε̄η̄ῑε̄όαδάδε̄ε̄ άίε̄ίάί̄άῑ άί̄π̄άδάδ.

Íάδά οε̄δά άίε̄ίάίε̄ά ίά οί ό δάε̄δ +οί οί δάαε̄άίε̄ά ί δάαε̄ύῑῡῑε̄ ό οί ε̄ε̄γίε̄ η̄ ίαίά ε̄ε̄ ίάάη̄όοί̄ῑῑ.

### Όοί ε̄ε̄ε̄, οί δάαεάι εά ε̄ι οί δού̄ῑ ε̄ ί ί ᾱί ί η̄ού̄ άη̄όαε̄γού̄ η̄ ᾱ ε̄ι άι ί ε̄ άι ῑ δάδά

Έί̄η̄ε̄ά	Ί̄π̄άδάδ̄ε̄γ
SOURCE	Ά̄υάῑδ άόαε̄ί ε̄η̄οί+ίε̄ε̄ά. Ά̄ε̄ε̄p+άίε̄ά ίε̄δάίε̄γ DVD-ίδ̄ίε̄άδ̄ύάαδάδ̄ε̄γ á δάαε̄ίά DVD ε̄ε̄ε̄ CD. Ά̄υε̄ε̄p+άίε̄ά ίε̄δάίε̄γ á δάαε̄ίά, ίδ̄ε̄ε̄+ί̄η̄ῑ ίό η̄η̄ί̄άί̄άί̄ DVD ε̄ε̄ε̄ CD.
TITLE	Ά̄υάῑδ άδάδεδ+άη̄ε̄ί̄άῑ δάαε̄ί̄ά άε̄η̄ε̄άγ ίά άίε̄ί̄άη̄ῑ άί̄π̄άδάδ.
↶	Ά̄υάῑδ δάαε̄ίά η̄ῑάδ̄ί̄άί̄άῑ άί̄η̄ῑδ̄ίε̄çáááίε̄γ.
∞	CD/MP3/WMA/AAC: Ά̄υάῑδ δάαε̄ίά άί̄η̄ῑδ̄ίε̄çáááίε̄γ á η̄ε̄ό+άε̄ί̄ε̄ η̄η̄ε̄άί̄άάδάε̄ύῑη̄όε̄.
▶▶	Ί̄άδάδ̄ί̄ά á ίá+άε̄ί̄ η̄ε̄άάόπυάάί̄ γίε̄çίáá / δάδ̄ε̄ά. Ί̄δ̄ε̄ ίδ̄ί̄άί̄ε̄αε̄δάε̄ύῑη̄ῑ ίάαε̄δ̄ε̄ε̄ η̄η̄ού̄άη̄όαε̄γáδ̄η̄γ áυη̄δ̄δ̄ύε̄ ίάδάδ̄ί̄ά ε̄ ε̄ί̄ῑό άε̄η̄ε̄ά.
◀◀	Ί̄άδάδ̄ί̄ά á ίá+άε̄ί̄ δάε̄δ̄ύάάί̄ γίε̄çίáá / δάδ̄ε̄ά. Ί̄δ̄ε̄ ίδ̄ί̄άί̄ε̄αε̄δάε̄ύῑη̄ῑ ίάαε̄δ̄ε̄ε̄ η̄η̄ού̄άη̄όαε̄γáδ̄η̄γ áυη̄δ̄δ̄ύε̄ ίάδάδ̄ί̄ά ε̄ ίá+άε̄ό άε̄η̄ε̄ά.
▶	Ί̄άδάε̄ε̄p+άίε̄ά ίάαε̄δ̄ό δάαε̄ίάῑε̄ άί̄η̄ῑδ̄ίε̄çáááίε̄γ ε̄ ίάόçγ.
◀	MP3/WMA/AAC: Άί̄çáδ̄άδ̄ ε̄ ίδ̄άάύάόύάε̄ ίαίε̄ά.
▶	MP3/WMA/AAC: Ί̄άδάδ̄ί̄ά ε̄ η̄ε̄άάόπυάε̄ ίαίε̄ά.
1-6	Çáίάίá άε̄η̄ε̄ά.
Dó+εά οί δάαε̄άίε̄γ	Δάσ̄όε̄ε̄δ̄ί̄άε̄ά οδ̄ί̄άί̄γ áδ̄ί̄ε̄ί̄η̄όε̄.

## Ái nī ōi eçáááái eá DVD-, Video CD-, CD- è MP3/WMA/AAC-àèñèí á

**I** Èñi i eüçóy éi i i eó **SOURCE**, áu ááðèòá ðáæèi DVD- èèè CD-+áéi áæáðà.

**Ðáæèi DVD- èèè CD-+áéi áæáðà:**

Áèèp+ááòñy ièòáíeá DHA-S690 è ááòñiàòè+áñèè ñòáðòóáðáíñiðíeçááááiéá.

**Áðóáéá ðáæèi ú:**

Ááòñiàòè+áñèè áuèèp+ááòñy ièòáíeá DHA-S690.

**2** Äëy i áðáèèp ðáí éy á ðáæèi i áóçú í áæ èòá éi i i eó ►II.

Ìiàòìðíiá íáæáðèá ááííé èíñèè áíçáííáeyáð òðíòááóðó áíñiðíeçááááiéy.

- Äëy Video CD ñ ó óí èðééé óí ðááéáí éy áí nī ōi eçáááái eái (ÐÁÑ) í áí áóí àèi í í ò èèp ðèò ú ááí í óp ó óí èðèp.
- Í ðè áí nī ōi eçáááái èè í óçú èáéúí ú ò CD, í í áááðáæááð ú èð CD-ò áèñò, í á àèñi éáá áí éí áí í áí óñò ðí èñò àà í í æí í í ò í áðáçèò ú í áçááí eá áèñéá, í áçááí eá ò ðáéá è í ōi ðí ðè éí ó í ðí àðèp. Yò á ó óí èðéy í í æòó áú ò ú èñi í éüçí ááí á ò í éüéí í ðè í ò í áðáæáí èè áóééáí í í ðèò ðí áú ò ò áèñò í á.  
Çà áí éáá í í áðí áí í é éí ó í ðí àðééé í áðáú áéò áñú é ðóéí áí áñò áó í í yéñi éçáò áðèè áí éí áí í áí áí í áðáò á.
- Í ðè áí nī ōi eçáááái èè MP3/WMA/ÁÑ-àèñèí á í á àèñi éáá í í æí í í ò í áðáçèò ú éí ó í ðí àðèp, ñi áðáæáú óp ñy á ò yáí áú ò í áò èáò (í áçááí eá áèñéá, èí y èñi í éí eó áéy è í ð). Çà áí éáá í í áðí áí í é éí ó í ðí àðééé í áðáò èò áñú é ðóéí áí áñò áó í í yéñi éçáò áðèè áí éí áí í áí áí í áðáò á. Äëy í áéí ò í ðú ò áí éí áí ú ò áí í áðáò í á ñ-èò ú ááí eá éí ó í ðí àðèè í Ð3/WMA-í àò í é í ááí ñò ó í í í.

## Í óèúò ÄÓ

Éí í i èè óí ðááéáí éy i óèúò ÄÓ

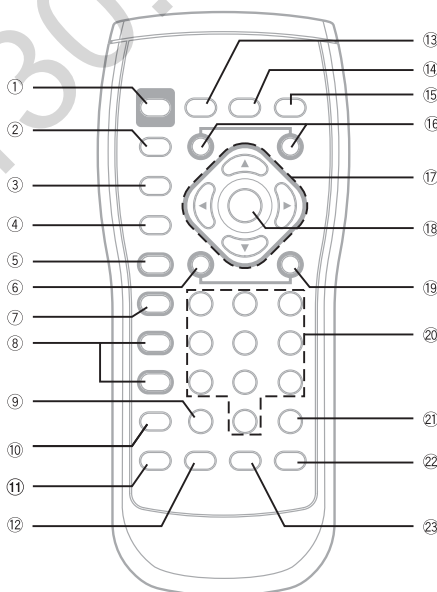

① **Éi i i èà PWR**

Néoxèòàèy àèèp+áfèy / àúèèp+áfèy tèòàféy. (À nêo+àà iñanñààèíàféy íà iñààòðæèàèpùà ã Ai-NET ã èíàíñá í àñàòòà à).  
Àèy íàòàèèp+áfèy íà æòòñèñòàíàè NTSC è PAL íàæìèòà è óààòæèààèèð ààííòp èíñéò íà íàíáà 2-ò nãéóíà.

② **Éi i i èà SETUP**

Íðè iòñàíæèòàèèúíñ (ñáúòà 2-ò nãéóíà) íàæàòèè nêòæèòàèy iòíàòàæàíèy íà àèñíèàà yéòàíà íàñòòíà+íúò íàòàíàòòíà (SETUP).

③ **Éi i i èà LIST**

Íàæàòèà ààíífé èíñíèè íàòàèèp+ààò à ðàæèí iñèñèà ñ iñíúòp òèòòíàíé èèàèèòòòú.  
Àèy iòíàòàæàíèy ñíèñèà àèñíèà íàæìèòà è óààòæèààèòàààííòp èíñéò íà íàíáà 2-ò nãéóíà.

④ **Éi i i èà RETURN**

Èñííèúçòàòñý àèy àíçàòàòà è iòààúàóúàíò yéòàíò íàíð.

⑤ **Éi i i èà ►||**

Néoxèòàèy íàòàèèp+áfèy íàæàò ðàæèíàè àíñíòíèçàààíèy è íàóçú.

⑥ **Éi i i èà ◀◀**

À ðàæèíà CD:

Íàæèíàèòà yòò èíñéò àèy íàòàòíàà è íà+àèò òàèòúàè çàòèíàíé àíðíæèè. Íàæìèòà è óààòæèààèòàààííòp èíñéò àèy àúñòòíàí íàòàòíàà íàçàà è íóæííò òòàíàíàíò çàíèñè.

À ðàæèíà ID3/WMA/ÀÀÑ:

Íàæèíàèòà yòò èíñéò àèy àíçàòàòà è íà+àèò òàèòúààí òàèèà.

À ðàæèíà DVD/Video CD:

- Èñííèúçòàòñý àèy íàòàòíàà è àúàòàíñíò íàñòò íà àèñèà.
- Íàæàòèà è óààòæèíà ààíífé èíñíèè à ðàæèíà àíñíòíèçàààíèy íà íàíáà 1 nãéóíàú àèòèàèçèòòàòòàæèí òñèíòàííñàí àíñíòíèçàààíèy à íàòàòíñ íàíòàà èáíèè ñ óààíàííé ñæòíñòúð. Çàòæèíà ààíífé èíñíèè íà íàíáà 5 èèè 10 nãéóíà íàòàèèp+ààò à ðàæèí òñèíòàííñàí àíñíòíèçàààíèy à íàòàòíñ íàíòààèáíèè ñ 8-èòàòíé èèè 32-èòàòíé ñèíòíñòúð ñííòàòñòàííí.
- Íðè iòñàíæèòàèèúíñ íàæàòèè ààíífé èíñíèè à ðàæèíà íàóçú íàòàòíà àíñíòíèçàààíèà àèñíèà áóààò ññòáñòàèyòòñý à çàíààèáíñí ðàæèíà ñí ñèíòíñòúð 1/8 ñ iòííàíèð è ñíòíàèúííé.  
Íðè áíèàà iòñàíæèòàèèúíñ (ñáúòà 5 nãéóíà) íàæàòèè ààíífé èíñíèè ñèíòíñòú íàòàòíñàí àíñíòíèçàààíèy ñíñòààèò 1/2 ñ iòííàíèð è ñíòíàèúííé (òíèúéí àèy DVD Video-àèñíèà).
- Ííèàòíàíà àíñíòíèçàààíèà à íàòàòíñ íàíòààèáíèè ññòáñòàèyàòñý iòòàí íàííèòàòíñàí íàæàòèy ààíífé èíñíèè íàíàòíàèíà èíèè+àñòàí òàç (òíèúéí àèy DVD Video-àèñíèà).

⑦ **Éi i i èà ■**

Néoxèòàèy ññòàííàèè àèñèà.

À ðàæèíà DVD / Video CD:

Èñííèúçòàòñý àèy ññòàííàèè àíñíòíèçàààíèy ñ ñíòòàíàíèàí à íàíyòè íàñòà ññòàííàèè (òóíèòèy PRE STOP). Íàíòòíà íàæàòèà yòíé èíñíèè iòíàíyáò òóíèòèð PRE STOP è ññòàíàèèààò àíñíòíèçàààíèà.

⑧ **Éi i i èà DISC ▲▼**

Néoxèòàèy àúáíòà àèñèà.

- 9) **Éi i èà CLR (ALL CLR)**  
 Ènitièuçóáòñý äëý ìñ+áðááíííí òáàèáíèý áááááíííó òèðð.  
 Äëý òáàèáíèý áñááí òèððíáííí íááíðá íáæìèðá è òááðæèááèòáýòò èíííèò íá íáíáá 2-ò ñáèóíá.
- 10) **Éi i èà REPEAT**  
 Ñèóæèðáëý àèðèáèçàðòèè ðáæèìá ìíáòíðíííí áíñíðíèçááááíèý.  
 Íðíáíèæèòáèúííá (ñáúøá 2-ò ñáèóíá) íáæàòèá ááííè èíííèò ìòíáíýáò ðáæèì ìíá òíðííá í áíñíðíèçá áááíèý (REPEAT).
- 11) **Éi i èà M.I.X.**  
 Íðè áíñíðíèçááááíèè CD è MP3/WMA/ÄÄÑ/DivX®-àèñíèíá ñèóæèðáëý àèðèáèçàðòèè ðáæèìá áíñíðíèçááááíèý á ñèó+áèíèè ìíñèááíááòáèúííííðè.
- 12) **Éi i èà AUDIO**  
 Video CD: Èñitièuçóáòñý äëý áúáíðá áóáèì áúðíáá.  
 DVD: Èñitièuçóáòñý äëý áúáíðá ýçúèá çáòèíáíè áíðíæèè.
- 13) **Éi i èà DISPLAY**  
 Ñèóæèðáëý ìòíáðáæáíèý íá ýèðáíá ìáðáíáòðíá áíñíðíèçááááíèý.
- 14) **Éi i èà MENU**  
 MP3/WMA/AAC/DivX®: Èñitièuçóáòñý äëý ìòíáðáæáíèý íáíð ñí ñíèñíí ðáèèíá.  
 DVD:
  - Ñèóæèðáëý ìòíáðáæáíèý ýèðáíá íáíð (òíèúèí äëý DVD Video-àèñíèíá).
  - Ñèóæèðáëý ìòíáðáæáíèý ýèðáíá ñí ñíèñíí ìèýé-èèñíá (òíèúèí äëý DVD-VR-àèñíèíá).
- 15) **Éi i èà TOP MENU**  
 MP3/WMA/AAC/DivX®: Èñitièuçóáòñý äëý ìòíáðáæáíèý íáíð ñí ñíèñíí ìáííè.  
 DVD:
  - Ñèóæèðáëý ìòíáðáæáíèý ýèðáíá íáíð (òí èúèí äëý DVD Video / DVD Audio-àèñíèíá).
  - Ñèóæèðáëý ìòíáðáæáíèý ýèðáíá ñí ñíèñíí ìòíáðáíì (òíèúèí äëý DVD-VR-àèñíèíá).
- 16) **Éi i èà FOLDER UP/DN**  
 MP3/WMA/AAC: Èñitièuçóáòñý äëý áúáíðá ìáííè á ìðýáèá áíçðáñòáíèý èèè óáúááíèý èò ìðýáèíáúò ìíáðíá.  
 DVD: Èñitièuçóáòñý äëý áúáíðá áðóíí / çáàèááèé/ ìèýé-èèñíá / ìòíáðáíì á ìðýáèá áíçðáñòáíèý èèè óáúááíèý èò ìðýáèíáúò ìíáðíá.  
 Íðíáíèæèòáèúííí íáæàòèáí (ñáúøá 2-ò ñáèóíá) áúááðèòá àèñè.
- 17) **Éi i èè ▲, ▼, ◀, ▶**  
 Ñèóæèðáëý áúáíðá ìòíáðáæááííúð íá ýèðáíá ìáðáíáòðíá.
- 18) **Éi i èà ENT.**  
 Ñèóæèðáëý ñíððáíáíèý áúáðáíííí ìáðáíáòðá.
- 19) **Éi i èà ►►**  
 Ä ðáæèìá CD:  
 Íáæèíáèóá ýòò èíííèò äëý ìáðáðíáá è ìá+àèò ñèááòðóáé çáòèíáíè áíðíæèè. Íáæìèðá è óááðæèááèòáááííóð èíííèò äëý áúñòðíáí ìáðáðíáá áíáðáá è íóæèííó ððááííáíóò çàíèñè.  
 Ä ðáæèìá ÌD3/WMA/AAC:  
 Íáæèíáèóá ýòò èíííèò äëý ìáðáðíáá è ìá+àèò ñèááòðóááí ðáèèá.



À ðàæèìà DVD/Video CD:

- N'èóæèòàèý ìàðàðíàà è àúáðáíííó ìàñòò ìà àèñéà.
- Ìðè ìàæàðèè è òááðæèàíèè àáííé èííèè à ðàæèìà àíñíðìèçàáàáàíèý ìà ìáíàà 1 ñàè. àèòèàèçèðòàòñýòóíèòèý òñèíðáííáí àíñíðìèçàáàáàíèý à ìðýíí ìáíðàà èáíèè ñ òááíáííé ñèðíñòòò. Çàáðæàíèà àáííé èííèè ìà ìáíàà 5 èèè 10 ñàè. Ìàðàèèþ+ààò à ðàæèì à òñèíðáííáí àíñíðìèçàáàáàíèý à ìðýíí ìáíðààèáíèè ñ 8-èðàòíé èèè 32-èðàòíé ñèðíñòòò ñíòáààñòòáííí.
- Ìðè ìàæàðèè è òááðæàíèè àáííé èííèè à ðàæèìà ìàòçú àíñíðìèçàáàáàíèà àèñéà ñíòóáñòàèýáòñý ñ çàìààèáííé ñèðíñòòòò (1/8 ì òííòáíèþ è ìíðìàèúííé).  
Ìðè àíèáà ìðìáíèæèòàèúííí (ñàúðà 5 ñàèóíà) ìàæàðèè àáííé èííèè ñèðíñòòò çàìààèáííáí àíñíðìèçàáàáàíèý ñííòáàèò 1/2 ì òííòáíèþ è ìíðìàèúííé (òíèúèí àèý DVD Video / DVD-VR / Video CD).
- Ìíèààðíáíà àíñíðìèçàáàáàíèà àèñéà à ðàæèìà ìàòçú ñíòóáñòàèýáòñý ìòàì ìáííèðàòííáí ìàæàðèý àáííé èííèè ìáíáðìàèíá èíèè-àñòáí ðàç (òíèúèí àèý DVD Video / DVD-VR / Video CD).

20 **Òèò òí ààý èèàèàèòòà**

N'èóæèòàèý àáíàà òèððíàúò çíà+áíèé.

Àèý ìðýííáí àíñòóíà è àèñéòñ ñðýàèíáúì ìíáðíí ìò 1 àí 6 ìàæèòòà è òááðæèààèòòà ìà ìáíàà 2-ò ñàèóíà èííèò ñ ñííòáàñòòàòòòè ìíáðíí (ìò «1» àí «6»).

DVD Audio (ðàæèì VIDEO ON):

- Àèý ìàðàðíàà è ñèààòòòàè ñòðáíèòà ìàæèòòà è òááðæèààèòòàíà ìáíàà 2-ò ñàèóíà èííèò «7».
- Àèý ìàðàðíàà è ìðááúàòòàè ñòðáíèòà ìàæèòòà è òááðæèààèòòàíà ìáíàà 2-ò ñàèóíà èííèò «8».
- Àèý ìàðàðíàà àèàáííé ñòðáíèòò ìàæèòòà è òááðæèààèòòàíà ìáíàà 2-ò ñàèóíà èííèò «9».

21 **Èí ì ì èà V.OUT**

N'èóæèòàèý àúáíàà ìà ìíèòò èçíàðàæàíèý DVD Video à ðàæèìà ðàáíòò ñ àðòàè òñò+íèèí (òíèúèí ìðè ðàáí òà ìí ñòáíà Ai-NET).

Àèý ìðèíòàèòàèúííé ìòìáúò òóíèòèè "Simultaneous" ìàæèòòà è òááðæèààèòòàáííòò èííèò ìà ìáíàà 2-ò ñàèóíà.

22 **Èí ì ì èà ANGLE**

N'èóæèòàèý ñíáúò ðàèòòñà ñúáíèè.

23 **Èí ì ì èà SUBTITLE**

Àèý DVD-àèñéíà: N'èóæèòàèý ìàðàèèþ+áíèý ñòáòèòòíà.

- *À çààèñèì ì ñò è ì ò àèñéà è ðàæèì à àí ñí òí èçàáàáàí èý, ì áéí ò ì ðú à ì ì àðàòèè è ì áòò áú ò ù ì ááí ñò òí ì ù. Á ýò ì ì ñèó-àà ì à ýèðáí à ì ì í èò ì ðà ì ò ì áðàçèò ñý çí à-ì é ☹. Çàáí ðáí èà èðàñí ì áí èí àèèàò ì ðà ☹ ñàèààò àèúñò áòáò ì áéí èèðí ááí èé ì ì áðàòèè ñ àèñéí ì . Çàáí ðáí èà ááéí áí èí àèèàò ì ðà ☹ òéàçú ááàò ì à áéí èèðí ááí èà ðàæèì à àí ñí òí èçàáàáàí èý ááí ì áí àí ì àðàò à.*







## DTS

Íðááñòááéýáò ñíáíé òèòðíáíé òíðíàò çáóéíáíé ñèñòáíó DTS, íðááíáçíà+áííúé áéý áííàòíáíí èñííèùçíááíéý. Ýòá áùñíéíéà+áñòááííáý çáóéíááý ñèñòáíà áúéà ðáçðááíòáíà Digital Theater Systems Corp áéý èñííèùçíááíéý á èíííòáàòðáò.

DTS eíáà ò ðáñòó íá çááèñéíó çáóéíáóò èáíáé íá. Çáàòðáéúííá íðá áñòááéáíéà ííèííòóò ðááèéçáòòñý á áííáòíéò è áðóáéò òñéíáéýò. DTS ðáñòèòðíáíúááàòñý èàè Digital Theater System.

\* Áéý í ðí ñèòò èááí éý çáóéà DTS í áí áóí àèí í ò ááéúí úé òèò ðí áí é àóáèí í ðí òáñíí ð DTS (DÖA-Í 701 è ò .i.) (í ðéí áðáò áàò ñý áí í í éí èò áéúí í). Áéááí í í ñèò áéú DVD ò áéááí áí èááíí ñí ááðááò ù çáóéí áóò áí ðí áéò DTS.

DHA-S690 íáíðóáíáíí áñòðíáííúí 2-èáíáéúíúí ááéíááòíí çáóéà DTS. Èíáòñý á íáèè+èè ðáèæááíáéííáíúá áóáèí áúðíáú.

## Dolby Pro Logic

Dolby Pro Logic íðááñòááéýáò ñíáíé ðáòííéíáèò, èñííèùçóáíóò áéý ááéíáèòðíááíéý íðíáòáíí, çáíèñáííúò á Dolby Surround. Ííñéà íáíáòíáéííáíí ááéíáèòðíááíéý 2-èáíáéúííáí (ñóáðáí) èñòí+íéèà ííéò+áòòñý +áòóðá èáíáéà (òðíòáéúíúá èááúé/íðááúé, ááíòðáéúíúé è òñéíáíé íðíñòðáííòááííúé (ííí)).

\* Áéý í ðí ñèòò èááí éý çáóéà Dolby Pro Logic í áí áóí àèí í ò ááéúí úé òèò ðí áí é àóáèí í ðí òáñíí ð (DÖA-Í 701 è ò .i.) (í ðéí áðáò áàò ñý áí í í éí èò áéúí í).

## Dolby Pro Logic II

Dolby Pro Logic II íðááíáçíà+áíà áéý áíñíðíèçááááíéý 2-èáíáéúíúò èñòí+íéèíá çáóéàá 5-èáíáéúííí òíðíàðá ñ èñííèùçíááíéáí ííéííáí +áñòíòíáíí áèáíàçííá.

Ýòí áíñòèááàòñý íóðáí èñííèùçíááíéý òñíááðòáííòáíáííáí íáòðè+ííáíí ááéíááòà íáúáííáí çáóéà ñ áùñíéíéà+áñòááííúí çáó+áíéáí, íááñíá+èááòóááí íðíñòðáí-ñòááíííá áíñíðíèçááááíéà íðèáéíáéúííé çáíèñé ááç áíáááéáíéý ííñòðíííáíí çáóéà è èçíáíáíéý çáóéà èñòí+íéèà.

\* Áéý ò í áí, -ò í áú á í í éí í é í áðá í áñéááèò ùñý í áúáí í úí çáóéí í Dolby Pro Logic II, í áí áóí àèí òèò ðí áí é í ðí òáñíí ð çáóéà (PXA-H701 è ò .i.) (í ðéí áðáò áàò ñý áí í í éí èò áéúí í).

## Èéí áéí í á PCM-áóáèí (LPCM)

LPCM – ýòí òíðíàò çáíèñé ñèáíáéà, èñííèùçóáíúé á íóçúéáéúíúò èíííáèò-áèñéáò. Õí æá èáé í óçúéáéúíúá CD çáíèñáíú á 44.1 ÉÁò/16 áèò, DVD çáíèñúá áò ò ñ òáðáèòðèñòèéáè òð 48 ÉÁò/16 áèò áí 96 ÉÁò/24 áèò, +òí íççáíéýáò ííéò+èòú èò+ðáá, +áí ó íóçúéáéúíúò CD, èà+áñòáí çáó+áíéý.

## Õðí áí é ðáéòèí æà (çàù èòà í òí áñáí èòèí í èðí ááí í í áí ñòóí à)

Ýòí òóíéòéý DVD, èíòíðáý íççáíéýáò íðááíòáðáòáòú òíñííòð áèñéíá ááòúíé, íá áíñòèáèòéíè íðáááéáííáíí áíçðáñòá (íðáááéýáòñý çáéíííááòáéúíñòáíí ñòðáíú). Ñííí íáú íáðáíé+áíéý íðíñíí òðá ðáçíýòñý í ò áèñéà è áèñéò Éííá áá DVD íá èúçý áíñíðíèçáááòè ñíáñáí, èííááá íðáááéáííúá ñòáíú òíðíóñéáòòñý èèè çáíáíýòòñý áðóáéíè ñòáíáíé.









**Í áðáðu áú á çáò-áí èè ì ðè ì òñóòñàèè àèáðàòèè**

- Çááðýçíáííúé èèè ìòáðáíáííúé àèñè.
- Í-èñòèðá àèñè; ìáðáæááííúé àèñè íáíáðíáèíí çáíáíèòú.

**Í á áí ñí ðí èçáí àèòñý àèñè ð í ðí àòà CD-R/CD-RW**

- Íá áúèá áúííèíáíá ìðíòááòðá çáèòúòèý ñáññèè (ðèíáèèçáòèè).
- Áúííèíèðá ìðíòááòðó ðèíáèèçáòèè àèñèá è ìíðíáóèðá áíñíðíèçááñòè ááí áúá ðáç.

**Í ø èáèè ì ðè áú áí áá í á àèñí èáè ñí í áú áí èè**

- Íáòáíè+áñèáý ìøèáèá.
- Íáæíèðá èííèó ▲. Ííñèá òíáí, èàèñííáúáíèá íá ìøèáèá èñ+áçèí, çááðòçòèðááááçèí áúá ðáç. Áñèè ýòè ááèñòáèý íá ìðèáááòó è ðáðáíèð ìðíáèáíú, íáðáòèðáñú çá ìííúòð è áèèæáèèðáíó àèèáðó Alpine.

**Óáèè ð í ðí àòà Ì Ð3/WMA/AAC í á áí ñí ðí èçáí àèòñý.**

- Ìøèáèá ìðè çáíèñè. Èñíèçýíáàèñý íáíáèèæáèúèè òíðíáò çáíèñè.
- Óáááèòáñú, +òí çáíèñú íá àèñè ìñóúáñòáèýèáñú á ñíáíáñòèíí ñ ááííúí ìðíèáðúááòáèáí òíðíáòá. Íáðáòèðáñú è ðáçááèó «Èíóíðíáòèý ì òíðíáòá ÌÐ3/WMA/AAC» íá ñòð. 37-39, á çáòáí ìðíèçáááèòá çáíèñú á òíðíáòá, ìáááòæèáááíí ááííúí òñòðíèñòáíí.

**Áí ì áðáò í á ðááí óáòó**

- Íá áèèð+áíí ìèòáíèá ìííèòíðá.
- Áèèð+èòá ìèòáíèá ìííèòíðá.
- Èííááíñáòèý áèááè.
- Í í áí æáèðá íáèííòíðá áðáíý (íèííèí +áñá), ìíè à èííááíñá ò íá áúñíòí ðá ð

**Í áò èçí áðáæáí èý**

- Ðáæèí ìííèòíðá íá ìáðáèèð+áí íá áúáðáííúé ááíè ðáæèí.
- Íáðáèèð+èòáñú á òðááòáíúé ðáæèí.
- È ìííèòíðó íá ìáñíáæèíáí ìðíáíá ìò ñòíýíí-ííáí òíðííçá.
- Íáñíáæèíèðá ìðíáíá ìò ñòíýíí-ííáí òíðííçá è áíñíèçýóéòáñú òíðííçíí. (Çá áíííèíèðáèúííè èíóíðíáòèáè ìáðáòèðáñú è ðóèííáíñòáò ìííèòíðá.)
- Ñòíýíí+íúé òíðííç íá áèòèáèçèðííáí.
- Íáñíáæèíèðá ìðíáíá ìò ñòíýíí-ííáí òíðííçá è áíñíèçýóéòáñú òíðííçíí. (Çá áíííèíèðáèúííè èíóíðíáòèáè ìáðáòèðáñú è ðóèííáíñòáò ìííèòíðá.)

**Áí ñí ðí èçáááí èá í á í á-èí ááòñý**

- Áèñè òñòáííáèáí íá òíè ñòíðíííè.
- Ìðíáá ðúòá àèñè è òñòáííáèò á áá ìáðèèðíá áíííè ñòðíííè áááòð.
- Áèñè çááðýçíáí.
- Í-èñòèðá àèñè.
- Óñòáííá èáí àèñè, èí òíðúé íá èüçý áíñíðíèçá áñòè íá ýòíí áííáðá òá.
- Ìðíá áðúòá, áí çíí æíí èè áíñíðíèçá áááíèá òáèí á àèñèá.
- Óñòáííá èáíá çáúèòá ìò íáñíáíèòèííèðíá áíííá í áíñòíóíá.
- Ìðèèð+èòá çáúèòó èèè èçíáíèðá òðíáííú ðáèòèíáá.
- Íá ýèðáíá ìðíáðáæááòñý íáñòðíá+ííá ìáíð (SETUP).
- Ìðèèð+èòá íáñòðíá+ííá ìáíð, íáæèíáý èííèó **SETUP** á òá+áíèá 2-ò ñáèóíá.

**Í á-áòèí á èèè ø òí í í á èçí áðáæáí èá**

- Ìñóúáñòáèýáòñý òñèðíáííá áíñíðíèçááááíèá àèñèá.
- Èçíáðáæáíèá ìæáò áúòú ñèááèáèñèáæáííúí, íáíáíè ýòí ìðíáèúíí.
- Ðáçðýáèèñý ááòííáèèúíúé áèèòúòèýòíð.
- Ìðíááðú òá áèèó óèýòíð è ìðíá í áèó. (Áííáðá ò ìí æè íá ðááí òàòú, áñèè ìáíð ýæáíèá íá áèèó óèýòíðá ìí á íááðòçèè ìáááá ò íèæá 11 Á).
- Èñíðòèèáñú òèóíðáñòáíóíáý èáííá ìííèòíðá.
- Çáíáíèðá òèóíðáñòáíóíóð èáííó ìííèòíðá.

**Í ááí çí í æ í áú èèð+èòú ì èòáí èá ì óááí áú áí ðá áðóáí æ èñòí -í í èèá í á æ èí áí í áí ì áðáòá. (Ó èúèí ì ðè ì í áí ñí ááèí áí èè Áí-NET ñí áí áñòèí ì áí (AV) áí èí áí í áí áí ì áðáòá).**

- È ááííó áííáðáòó ìáñíáæèíáí ìðíáíá ìðáðúááòáèý ìèòáíèý (çáæèááíèý).
- Ìðè ìí áñíá æéíáíèè Áí-NET ñí áíáñòèíá í (AV) á èíáííá í áííáðá òá íá ìí áñíá æéíýèò á ááííúé ìðíá í á è ááòáí ó áííáðá òó

**Ái ñi òí eçàáááí èà DivX-ò àéèà ñ ñèñòàí í é çàù èòù DRM**

Ìòááàéúíùá ñáðàòèè, ñííðíáíæáááíùá ìðèááááííùìè ìèæá ìðááòíðááèòáéúíùìè ñííáúáíèýìè, ìíáòò áùòù íááííòòííùì.

**«Authorization Error».**

- Ááíííá ñííáúáíèá òèàçùááò ìá òí, +òí áíííðíèçáíáèòòñý ìá ñíáááðèèáááíùè ñèñòàííè çàùèòù DRM DivX® - òáéè, ìá ñííòááòñòáòòèè òááèñòðàòèíííìò èíáò ááíííáí áííáðàò. Ááíííá ñííáúáíèá ìòíáðáæááòñý ìá æèííèáá á òá+áíèá 2-ò ñáèóíá, òèàçùááý ìá íááíçííæíííòù áíííðíèçááááíèý ááíííáí òáéèá. Ìí çáááðòáíèè ìòíáðáæáíèý ìðááòíðááèòáéúííáí ñííáúáíèý áíííðíèçááááíèá ááòííáòè+áíèè ìáðáòíèá è ìá+áèò ñèááòòùááí òáéèá.

**«Rental Expired»**

- Á ááííí ñèó+áá òá+ù èááò í áçýòíí ìáíðíèáò ìá ñíðááèéáííá áðáý DivX® - òáéèá. Áíèè ñòíè ìðíè àòá àòáèí/áèááí ìá òáðèáèá èñòáè, ò.á. íáí çíá +áí èáè «0», ìá æèííèáá á òá+áíèá 2-ò ñáèóíá ìòíáðáæááòñý ñííáúáíèá «Rental Expired», òèàçùááý ìá íááíçííæíííòù ááí ááèúíáèòááí áíííðíèçááááíèý. Ìí çáááðòáíèè ìòíáðáæáíèý ìðááòíðááèòáéúííáí ñííáúáíèý áíííðíèçááááíèá ááòííáòè+áíèè ìáðáòíèá è ìá+áèò ñèááòòùááí òáéèá.

**«Rental countdown OK?»**

- Á ñèó+áá, áíèè á ìðíòáííá áíííðíèçááááíèý áçýòííáí ìáíðíèáò òáéèá á ìáíð áúáíðá òáèèíá áóááòáúáðáíá òñòáííèáá Á.SKIP èèè ENTER, ìá æèííèáá ìòíáðáçèòñý ñííáúáíèá «Rental Countdown OK?» è áíííðíèçááááíèá ááíííáí òáéèá áóááò ìðèíòáííèááí (ñ+áò+èèáòáèí/áèááí ìáòáðèáèá áúííèò ìáðáòíèá ìòñ+áò ìá 1). Áíííðíèçááááíèá òáéèá áóááò ñíòáííèááí á çáááííá áðáý. Áèý ìáðáòùááíèý ìðíòáííá áíííðíèçááááíèý ìáæìèðá [YES], áèý ìðíáíèæáíèý áíííðíèçááááíèý - [NO].

**“This rental has (remaining times) views left. View DivX® VOD Rental?”**

- Áíèè á áàòáí òáííðýæáíèè áúá ñíòáèáíù áíçííæíííòù áèý ìðíííòðá áçýòííáí ìáíðíèáò áóáèí/áèááí ìáòáðèáèá, ìá æèííèáá ìòíáðáçèòñý èíèè+áííòáí ñíòááòèòñý ñááííá áíííðíèçááááíèý. Áèý ìá+áèá áíííðíèçááááíèý ìáæìèðá [YES]. Áèý áíííðíèçááááíèý ñèááòòùááí òáéèá ìáæìèðá [NO].

**Ñí í áú áí èý í ñáí ýò á òááí òá**





- ìáèííðááíííòù á ìáðáíèçíá ìðíèáðùááòáèý èííáèò-áèíèíá.
  - 1) ìáæìèðá èíííèò ▲ è èçáèáèèèðá ìáááçèí (áèíè). Áíèè áú ìá ìíæáòá èçáèá+ù ìáá áçèí (áèíè), ñáýæèòáíù ñ áèèáðíí Alpine.
  - 2) Áíèè ìííèá èçáèá+áíèý áèíèá ñííáúáíèá í ñáíá ìá èñ+áçèí ñ áèííèáý, ìáæìèðá èíííèò ▲ áúá òáç. Áíèè ñííáúáíèá ìá ááííáò ááæá ìííèá ìáííèíèúèèò ìáæàòèè èíííèè ▲, ìðíè ñííò èúèòòèòáíù ìí ýòíò áííðííò ñ áèèáðíí Alpine.
- Ñèèèèí ìèçèáý òáííáðáòòðá á ñáèíá ááòííáèèý.
  - Áèèè+èòá ñèñòáí ò ìí áíáðááá ñáèíá è òñòáííáèò á á ìáí ìíðíáèúíòð òáííáðá òòòú.

**NO DISC**

- Íá çããðóæáí æññé.
- Çããðóçèòããññé.



- Æññòáíðèíííá òíðããèáíèá íááíçííæíí.
- Æý íáèíòíðòò æññéíá èèè ðãæèíá áíííðíèçãããáíèý ðýá íáðãòèè íááííòòíáí. Ýòí íá ýáèýãòíý íáèííðãáíííòòò.
- (Çããíðãíèá èðãñííáí èíáèèãòíðã  ñãèããòãèýííòòãòòí áéíèèðíááíèè íáðãòèè ñ æññéíí.
- Çããíðãíèá ááéíáí èíáèèãòíðã  óèãçóãããò íá áéíèèðíááíèá ðãæèíá áíííðíèçãããáíèý ááíííáí áííãòãò.)

**REGIONAL  
VIOLATION**

- Æññé íá ñí í òããòíòãòòò ðããèííáèýííí ó èí áò.
- Õíðãííáèò á æññé, èí òíðòé ñí í òããòíòãòòò ðããèííáèýííí ó èí áò.

**HI-TEMP**

- Æñèããñòãèá áíííèíé ðáííãòãòòòò ãèòèãèçèðíááí çãùèòíóé èííòò.
- Èíáèè áòð èñ+ãçíá ò èí æã ðáííãòã òðã òíðãííáèòíý á íðã ááèãò ðãèííáíáíá áííá í æèáíãçííá.
- Íòèèþ+èòã íèðãíèá ñèñòáíó áí ííðíáèèçãòèè ðáííãòãòòòííáí ðãæèíá, á çãòáí áííáú áèèþ+èòã íèðãíèá.

**LOADING ERROR**

**EJECT ERROR**

- Íáèííðãáíííòò á íãðáíèçíá íðíèãðóããòãèý èíííáèò-æññéíá.
  - 1) Íáæíèòã èíííèò ▲ è èçãèáèèòã íãããçèí (æññé). Æññé áú íá íãèãòã èçãèá+ú íãããçèí (æññé), ñãýæèðãñú ñ áèèãðíí Alpine.
  - 2) Æññé ííñèá èçãèá+áíèý æññéá ñííáúáíèá í ñáíá íá èñ+ãçèí ñ æññéáý, íáæíèòã èíííèò ▲ áúá ðãç. Æññé ñííáúáíèá íá áãñíãò áãæá ííñèá íáííèíèýèò íáæãòèè èíííèò ▲, íðíè íííò èýòèðóéòãñú íí ýòíí ó áííðííò ñ áèèãðíí Alpine.

VIDEO SIGNAL SYSTEM IS  
NOT CORRECT

- Çããððæáíæëñë, çàìñëáííúé á ñëñðàíà íà ñíòàáàðñòááðáúáé áúáðáííé á íáíþ «Çíðáííæ à ÕÃ ñëñðàíú» (ñí. ñòð. 46).
- Áúááðèðà ïðááèèúíðþ óíðàííæð ÕÃ ñëñðàíú.

**Çãí è -áñëè á ðàðàèðàðèñòèèè**

×áñòíðíàý ðàðàèðàðèñòèèè

DVD: 5-20000 Åð (±1 áÁ)  
(+áñòíðà æëñèðàðèçãàðèè 48 èÃð)  
CD: 5-20000 Åð (±1 áÁ)

Íáðááííáðííñòú (% WRMS)  
Íáúèà áàðííé+áñëèà èñèàæáíéý  
Æéíáíè+áñëèé æèáíàçíí  
Ðàçááèáíèà ñòáðáí èáíáèíá  
Ñëñðàíú ñëáíáèà  
Ãðèçííðèúííá ðàçðáðáíèà  
Óðíááíú áúóíáííáí æèááíñëáíèà  
Íòííðáíèà ñëáíáè/ðóí (áèááí)  
Íòííðáíèà ñëáíáè/ðóí (áóáèí)

Íèæá èçíáðèííáí ïðááèèà  
0.015% (íà 1 èÃð)  
90 áÁ (íà 1 èÃð)  
85 áÁ (íà 1 èÃð)  
NTSC/PAL  
500 ñòðíè èèè áúðá  
1 Vp-p (75 ì)  
DVD: 60 áÁ  
90 áÁ

**Í Ì ÕÈ×ÁÑÈÈÈ ÇÃÓÈÍ ÑÍ ÈÌ ÀÒÃÈÛ**

Ãèèà áíèíú

DVD: 665 ì  
CD: 785 ì  
èèáíííí

Ìñííñòú èàçáðà

**Ì ÕÈÛÒ ÃÓ**

Õèí ýèáíáíðíá ïèðáíéý  
Ðàáí+èé æèáíàçíí ðáííðàðòóð  
Ãáñ

CR 2025  
51 ì ð 119 ì ð 13 ì  
40 á (áàç ýèáíáíðà ïèðáíéý)

**Í ÁÛ ÈÁ**

Õááíá áíéý è èñð +íèé ó ïèðáíéý  
Ðááí+èé æèáíàçíí ðáííðàðòóð  
Óðíááíú áúóíáííáí áóáèí ñëáíáèà  
Áúóí á AUX:  
AI-NET:

14.4 Å ñíð ïýííá í òí èà (áííó ñòèí 11 - 16 Å)  
-10°N - +60°N  
1.2 Å / 10 èí  
850 íÀ

**ÐÀÇÌ ÁÐÛ ÈÍ ÐÌ ÕÑÁ**

Ø èðèí à  
Áúñíðà  
Æèóáèíá  
Ãáñ

255 ì  
63 ì ì  
188,3 ì  
2,0 èá

**Ñòí è ñèóááú ááí í í ã èçãáèèý - ï ýòú èáð**

- Í í ï ðè-èí à ï í ñò ï ýí í í áí òñí ááðø áí ñò áí ááí èý ò áóí è-áñëèà ðàðàèðà áðèñò èèè è èèçèáí í ï áòð èçí áí ýò ùñý áàç ï ðááááðèðò æèúí í áí óááíí í èáí èý.

**CLASS 1  
LASER PRODUCT**

(Γηθηάαεία ηεηόαιύ)

**ΑίÈìÁíÈÀ** - Èαçáðñá εçεó+áíεά ιðε áηεðýðεε.ÍA ΝίÏÒÐÈÒÀ ÍÀ ÈÓ×.

(Γηθηάαεία ηεηόαιύ)

**Όηόαι ί άεά ε ί ί άηί άεεί άί εý**

Í áðáá òáì , εáε áý áóááðá όηόαι ááεεάáου ε ί ί άηί άεεί ýou ááí í ú é áí ï áðá, ί ί ááεéόéηόá, áí èì áðáéúí í í çí áεí ì úðáñú ñ ñí ááðááí εάì ηόðáí εó 6-8 ááí í í á ðóéí áí áηόáá.



**Αί èì áí èá**

**ΑΥΤΙ ΤΙ ΕΙ ΒΕΟΑΑΝΑΤΙ ΑΝΙ ΑΑΕΙ ΑΙ ΕΒ ΤΙ ΘΑΑΕΕΥΙ Ι .**

Íáíðááεεýíúá ñáññááεáíεý ñáóò ýáεóυñý ιðε+εíñé áíçáñðáíεý εεε áúóíáá ηεηόαιύ εç ηóðíý.

**ΌΝΟΑΙ ΑΑΕΕΑΑΕΟΑ ΝΕΝΟΑΙ Ο Ω ΕΥΕΙ Α ΑΑΩ Ι ΤΙ ΑΕΕΒΟ Ν 12 Α ÇΑÇΑΙ ΕΑΙ ΕΑΙ Í Α ΤΙ ΕΙ ΟΝ (-).**

(Á ηεó+áá ñíñáíεé ιðé ñíηó εýðεðóεçáñú ó ááðááí áεεáðá).

Íááúñ εíáíεά ýóñáí ððááíááíεý ñí ááò ñçáου ιðε+εíñé áí çáðáíεý ε òí.

**Í ΑΔΑΑ ΤΙ ΤΙ ΑΕΕΡ × ΑΙ ΕΑΙ ΤΙ ΟΝΙ ΑΑΕΙ ΕΟΑ ΕΑΑΑΕΥ ΤΙ Ο ΤΙ ΕΙ ΟΝΙ ΑΙ Ε (-) ΕΕΑΙ ΤΙ Ò ΑΕΕΟΙ ΟΕΒΟΙ ΔΙ ΤΙ Ε ΑΑΟΑΔΕ.**

Íááúñεíáíεά ýóñáí ððááíááíεý ñí ááó ηόáου ιðε+εíñé ñðáááíεý ýεáεòðε+áñηεéí ðíñí εεε ððááíú, ñεó+áíñé áñεááñóáεá εíñóéíáí çáíúεáíεý.

**Í ΑΑ ΤΙ ΟΝΕΑΕΟΑ ΝΙ ΑΑΕΙ ΑΙ ΕΕ ΑΙ ΑΟΕΑΝΟΕΟΥΕΑΕΟΔΕ × ΑΝΕΕΟ ΕΑΑΑΕΑΕ.**

Íεéíááá íá ñáíεýεóá εçíεýðεíñíð ηεáóεó ýεáεòðε+áñηεéóεáááεáε áεý ñáá+ε ðεóáíεý íá áðóáεá όñòðíεñóáá. Á ýóñí ηεó+áá ñí ááó áúòú ιðááúðáíá ιðáááεýíñ áñíóñòεíáý íááðóçεá ñ òí εó, á ðáççéúçáóá +ááí áí çíçáñí áí çáðáíεά εεε ñðáááíεά ýεáεòðε+áñηεéí ðíñí.

**Í ΔΕ ΔΑΝΝΑΑΔΕΕΑΑΙ ΕΕ ΤΙ ΟΑΑΔΝΟΕΕ Ι ΑΙ ΤΙ ΑΔΑΑΕΟΑ ΟΔΟΑΙ ΤΙ ΔΙ ΑΙ ΑΥ ΕΕΕ ΤΙ ΔΙ ΑΙ ΑΕΟ**

Íðε ðáññááðεεááíεé ιðááðñóεé á ðáññé ááóñíáεéý áεý όñóáíñáεé ηεηόαιύ, ιðεíεðá íáíáðíáεíúá íáðú ιðááñíòíðíáεíñòé, +ðíáú íá ñáðááεóú ððóáíñíáíáú, ηεηόαιó ί í áá+ε όñíεáá á, ááεé εεé ýεáεòðε+áñêð ιðá í áεó. Íááúñ εíáíεά ýóñ á ððááíááíεý ñí ááó ιðεááñòé é áíçáñðáíεç.

**Í Α ΕΝΙ ΤΙ ΕΥΟΕΟΑ ΑΙ ΕΟΥ ΕΕΕ ΑΑΕΕΕ Ο ΔΙ ΤΙ ÇÍ ΤΙ Ε ΕΕΕ ΔΟΕΑΑΙ Ε ΝΕΝΟΑΙ ΑΕΡ ΑΥ ΤΙ ΤΙ ΕΙ ΑΙ ΕΒ ÇΑÇΑΙ ΕΑΙ ΕΕ.**

ÍÉÉ ÍÁ ÁÁ íá εñíñ εýçóεóá áí εóú εεé ááεéé, όñóáíñá εáíñúá á ðíðí çíñé εεé ðóεááí é ηεηόαιάð, á ðáεááááεáó ááóñíáεéý, áεý áúñíεáíεý ñíðááεíúó ñáðáðéé é çáçáíεáíεé. Á ιðíðεáíñí ηεó+áá ñí ááó áúεóé εç ηóðíý ηεηόáíá ðíðááéáíεý ááóñíáεεáí εεé ιðéçíεóé áíçáñðáíεá.

# ΘΔΑΪ ΕΪΑΪ ΑΑΪ ΕΪΘ ΕΑΪ ΘΑΪΑΪ ΑΟΥ, Ι ΑΪ ΘΕΪ ΑΘ, ΑΑΟΘΑΕΕΕ, ΑΪ Α ΑΪ ΝΒ ΑΑΪ Ι ΝΟΕ ΑΑΟΑΕ.

Νεααεοα ца оаи, +οΐάύ ηε ηεο+αεΐ ια αύεε ιοΐαεΐ+αΐύ ααουε. Α ιοΐοεαΐη ηεο+αα ιαλα αεαΐη ιαδουαεο ανυ ε αδα+ο.

# Ι Α ΟΝΟΑΪ ΑΑΕΕΑΑΕΟΑ ΝΕΝΟΑΪ Ο Α Ι ΑΝΟΑΟ, ΑΑΑ Ι Ι Α Ι Ι ΑΕΟ Ι ΑΘ ΑΟΥ Ι Ι ΘΪ ΑΕΪΪ Ι Ι ΟΪ ΘΑΕΑΪ ΕΡ ΑΑΟΪ Ι Ι ΑΕΕΑΪ, Ι ΑΪ ΘΕΪ ΑΘ, ΑΪ ΑΪ Ι ΝΘΑΑΝΟΑΑΪ Ι Ι Ε ΑΕΕΟΪ ΝΟΕ Ι ΟΘΟΕΑΑΪ ΑΪ ΕΪ ΕΑΝΑ Ε ΔΥ Χ ΑΑΑ Ϊ ΑΘΑΕΕΡ Χ ΑΪ ΕΒ Ι ΑΘΑΑΑΧ.

Υοΐ ηεαο ιδεααηοε ε οσοαοαΐεη ιαϑηδα ε ηηαοα ι α οΐοααεαΐεε ααοηηαεαΐ, +οΐ ηεαο ηοαουηδε+εΐφε αααδεεΐφε ηεοοαοεε ια αηοηαοο.

## Ϊ δααοΐ δαααΐαΐ εα

### Ι ΘΪ ΟΑΑΟΔΥ Ϊ Ϊ ΑΝΪ ΑΑΕΪ ΑΪ ΕΒ Ε ΟΝΟΑΪ Ι ΑΕΕ ΘΑΕΪ Ι ΑΪ ΑΟΑΟΝΒ ΑΥ Ϊ Ϊ ΕΪ ΒΟΥ ΝΕΕΑΪ Ε ΝΪ ΑΟΕΑΕΕΝΟΪ Α.

Αυηειαεα ηαηηααειαεε ε οηοαηαεε ααηφε ηεηοαΐυ οδαοαοαΐαεε+εα ηιαοεαεουο ιααυε ια ε ηυο α. ηϋ οΐ ο η οαεϋη ια αηηα +αΐεϋ ααϑηαηηηοε ιοΐε ηηο εϋεοδοεαηυ η ααοεΐ αεεαοη η ααηη ο αηοηηο .

### ΕΝΪ Ι ΕΥΟΟΕΟΑ ΟΪ ΕΪΕΪ ΝΪ ΑΟΕΑΕΪ Ο Α Ϊ ΘΕΪ ΑΑΕΑΕΪ Ι ΝΟΕ Ε ΟΝΟΑΪ ΑΑΕΕΑΑΕΟΑ ΕΟΪ Χ ΑΪ ΟΪ ΑΟΑΕΪ Ϊ .

Εηηεϋϑοεα οΐεϋεΐ ηιαοεαεϋηα ιοειααεαεηηοε. Εηηεϋϑαεα ια ιδααηαϑα+αηϋο αεϋ γοεο οαεαε ιοειααεαεηηοε ηεαο ιοεααηοε ε αϋοηαο ηεηοαΐυ εϑ ηοδϋγ εεε ιαηαααεηηο ηηοαεο ηεηοαΐυ.

### Ι ΘΪ ΕΕΑΑΪ ΑΕΟΑ ΕΑΑΑΕ ΟΑΕΕΪ Ι ΑΘΑϑΪ , Χ ΟΪ ΑΥ Ϊ Ϊ Ε Ι Α ΕϑΑΕΑΑΕΕΝΪ Ε Ι Α ϑΑΥ ΑΪ ΕΒΕΕΝΪ Ι ΝΟΔΪ Ε Ι ΑΟΑΕΕΕΧ ΑΝΕΕΪ Ε ΕΔΪ Ι ΕΑΪ Ε.

Ιοεεααυαεοα εαααε ε ιοηαεο εαεηηαΐ ααεϋα ιο ηαεεαϋο ιαοαεεε+αηεεο ααοαεε (ιαηοειαδ, ιαηοαεεϋηεο αεϋ αϋααεαΐεϋ ηεααηεε) εεε ηηοδϋο εεε ϑαηηοδαΐϋο εοηηε. Υοΐ ηηεαο ιδααηοαδαοεοϋ εϑαεαϋ ε ηαδαααεαεα ιοηαηεε. Αηεε εαααεε ιοεηεαΐυ +αδαϑ ιοααδηοεα α ιαοαεεα, εηηεϋϑοεα οαϑεηηαϋα ιοεεααεε αεϋ ηηοδαΐαεϋ οαεηηοηηοε εϑηεϋοεηηφε ηεαοεε εαααεϋ ιοε ααΐ οδαηεε ια ηηοδϋο εοηηεο ιοααδηοεϋ.

### Ι Α ΟΝΟΑΪ ΑΑΕΕΑΑΕΟΑ ΝΕΝΟΑΪ Ο Α Ι ΑΝΟΑΟ Ν ΑΥ ΝΪ ΕΪ Ε ΑΕΑΕΪ Ι ΝΟΥΡ ΕΕΕ ϑΑΪ Ι ΕΑΪ Ι ΝΟΥΡ .

ΙΑ οηοαηαεεααεοα ηεηοαΐο α ιαηοαο η αϋηηεεΐ οοηαηαΐ αεααεηηοε εεε ϑαηηεαηηοε. Αεααα εεε ηϋεϋ ηαοο ηοαουηδε+εΐφε αϋοηαα ηεηοαΐυ εϑ ηοδϋγ.

## Ϊ αδϋ Ϊ δααΐ ηοΐ οΐ αΐ η οε

- Αΐ εϑαααεαεα εηοΐ οε α ϑαηηε αηεϋ, οαηηοηα αδϋοαηυ, +οΐ ιαδα α ηη αηη ααειαεαΐ ααοααΐ DHA-S690 εαααεϋ ηοηηααεαΐ ιο ηεηοηαηαΐ (-) ηηεηα αεεοηοεϋοηοηφε ααοαδαε.
- Ιοηα αδϋοα ιδαεεϋηηοϋ ηη αηηα αειαεϋ ηοηα ιαηα ηη οααοΐ αηε ιαδεεοηαεηε α ηηοααοηοαεε ηη αεααοαηηε. Ιααϋηειαεα γοηαΐ οδααηαεϋ ηεαο ιοεααηοε ε ηαηϋ α δααηα οηοοηεηοαα εεε ε αϋοηαο εϑ ηοδϋγ γεαεοοηηεηοαΐυ ααοααΐ ααοηηαεεϋ.
- Αοαϋα ηηηααηη ηοηοηΐ αεϋ αη δααηϋ ηη αηη ααειαεϋ ηοηαΐ αηα ε γεαεοδε+αηε ε ηεηοαηα ααοααΐ ααοηηαεεϋ. Αΐ εϑαααεαεα ηεαεε ηοηααδϋ οα, +οΐ αϋ ια εηηη εϋϑοαοα ηοηαηεο εηηηηαηοηα, οηοαηηαεαηϋο ια ϑααηαα-εϑαηοηαεοαεα (ιαηοειαδ, αηοοηαηαΐ εηηηϋηοαδα). Ιοε ηηαηηααειαεε DHA-S690 ε αεηεο ηεααεεο ιδααηοδαηεοαεε οαααεοαηυ α οη, +οΐ ιδααηοδαηεοαεε ϑαϋεοηαηα εηηοδα DHA-S690 εηαηο αηαεηαε+ηϋε ηηειαε.



## Ī ĩ äēēþ ÷áí èà

1 **Āũ ĩ ĩ éí èòà ĩ ĩ äñĩ ääēĩ áí èý á ñĩ ĩ òàáòñòàèè ñ ààçĩ áí é äèàäòà ĩ ĩ è ĩ ĩ äēēþ ÷áí èý í à ñòð 78.**

- Ā äáĩĩĩ ðóéĩáĩñòàà ðàèæáĩðèäááááĩũ ĩðèĩáðũ ĩĩáĩĩáèéĩáíéé è äðòáèĩ ĩðĩ äóèòà Alpine (ñĩ. ñòð. 80-83).
- Āũñĩéòà, èäèòþ èç èĩĩðèäòðàòèé äũ ñĩáèðàäòðáñũ èñĩĩèũçĩáàòũ, è ĩðèñòóíèòà è ĩðĩòááòðà ĩĩäēēþ÷áíèý.

2 **Óáĩ ñòĩ äáðũòáñũ á ĩ ðàäèèũĩ ĩ ñòè äũ ĩ ĩ éí áí í ù ó ĩ ĩ äñĩ ääēĩ áí èé.**

3 **Ī ĩ äñĩ ääēĩ èòà èáááèũ è ĩ éí òñĩ áí é (-) èèàĩ ĩ à äèèóĩ óèýòĩ ðĩ ĩ é áàòàðàè.**

4 **Āēēþ ÷èòà çàæēäĩ èà äáòĩ ĩ ĩ äèèý è ĩ èòáĩ èà äĩ èĩ áĩ ĩ äĩ òñòĩ éñòàà, äũ ááðèòà á èà÷áñòáà èñòĩ ÷ĩ èèà DVD÷äéĩ äæáð èèè CD÷äéĩ äæáð è óáĩ ñòĩ äáðũòáñũ, ÷òĩ çáòè í à äũ óĩ äá áĩ ñĩ ðĩ èçáĩ äèòñý ĩ ĩ ðĩ äèũĩ ĩ .**

- Ī äðáà ò áĩ , èäè ĩ ðèñò óĩ èò ù è ĩ ĩ ò àææ ñèñò áĩ ù , ĩ ðĩ äáðũò à ðááĩ ò ó áñáð ó óĩ èòèé. Ā ñèó÷áá, áñèè èĩ ááò ĩ áñò ĩ í ááááèáàò ĩ ĩ à äũ ĩ ĩ éí áí èà ò óĩ èòèĩ í äèũĩ ù ó èĩ ĩ àĩ ä, äũ à ðáç ĩ ðĩ äáðũò à áñþ ñèñò áĩ ó ĩ ĩ äñĩ ääēĩ áí èé.

5 **Āũ èēþ ÷èòà ĩ èçáĩ èà DHA-S690.**

6 **Āũ ĩ ùòà èēþ ÷ çàæēäĩ èý èç çàĩ èà è ĩ òñĩ ääēĩ èòà èáááèũ ĩ òĩ èĩ òñĩ áí é (-) èèàĩ ĩ ù äèèóĩ óèýòĩ ðĩ ĩ é áàòàðàè.**

- Ī ðè ĩ äðáĩ ĩ ĩ äēēþ ÷áí èè äĩ ĩ äðàò à èèè çáĩ áí à äèèóĩ óèýòĩ ĩ ðĩ ĩ é áàò àðäè í äæ èò á èĩ ĩ ĩ éó "Reset".

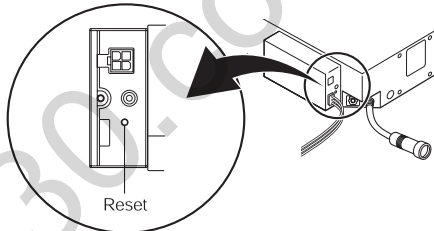

- Çà áí èáá ĩ ĩ äðĩ áí ĩ é èĩ ó ĩ ðĩ äòèáè ĩ ĩ äáĩĩĩ ó áĩ ĩ ðĩ ñò ĩ áðàò èò áñũ è ðáçááèó "Éĩ èòèáèèçàðèý ñèñò áĩ ù" í à ñòð. 19.

## Ī ĩ ĩ òàæñáĩ ñĩ ðĩ ĩ äĩ áéĩ èà ĩ óèũòà ĀÓ

- Ī ðè èñĩ ĩ èũçĩ äáĩ èè ĩ ĩ ĩ èò ĩ ðà ñĩ áñò ðĩ áí í ù ĩ ñáĩ ñĩ ðĩ ĩ ĀÓ ĩ áĩ ðèĩ áð, IVA-D105R, áí áð ĩ éé ñáĩ ñĩ ð ĩ á ò ðááóáò ñý.
- Ī ðè ĩ ĩ ò àææ ñèñò áĩ ù ñĩ ĩ ĩ ĩ ù ùþ ááòñò ĩ ðĩ ĩ ĩ áé èèáééĩ é èáĩ ò ù óáááèò áñũ á ò ĩ ĩ , ÷ò ĩ ĩ äáðĩ ĩ ñò ù äèý ĩ ĩ ò àææ ñòðáý è ÷èñò áý.

1 **Ī ðèèĩ æèòà ááòñòĩ ðĩ ĩ ĩ þ þ èèáééòþ èáĩ óó è ĩ áðàòĩ ĩ é ñòĩ ðĩ ĩ à ñáĩ ñĩ ðĩ ĩ äĩ áéĩ èà ĀÓ**



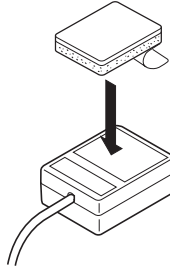

2. **Í áðáá çàí**, èàè çàááðø èòù ì í í òàæ ñáí ñí ðí í áí áéí èà ÁÇ óáááèòàñù, ÷òí ì áñòí ááí òñòáí í áèè í áòí àèòñý á çí í á ááèñòáèý í óèùòà ÁÇ. Ñí èì èòà í ðááí òðáí èòáèùí ù é ñèí é ñ í áðáòí í é ñòí ðí í ù éáí òù é çàèðáí èòà ñáí ñí ðí ù é áéí é í á áù áðáí í í í ì áñòá èèè á ááðæáòáéá í óèùòà ÁÇ.

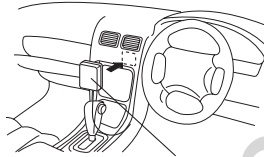

Ñáíñòíóúé áéíè ÁÇ

## Çñòáí í áèà

### Áí èì áí èá

Íá áíñòíéáèòà éííòáèòà íðíáíáèè ááòííáèèý ñ DNA-S690.

Á íðíòéáíí ñèó÷áá áíçííæáíí íáðáæááíéá èçíèýòèíííé ííèáðèè ñíááèíèòáèèùíóð éáááéáé áñèááñòáéá áèáðáòèè, áùçááííé ðááíòíé ááòííáèèý, ÷òí ííæáð ñòáòù íðè÷éíé éíðí òðáí çáíúé áíèý. Íñòááù òá áíñòáòí ÷í íáñòá íðè íðí éí ááííé éáááéáé, ÷òíáù íðááíðáðáòèòù éííòáèò ìáæáó íðíáíáéíé ááòííáèèý é DNA-S690.

Í áðù, í áí áòí àèì ù á áèý í ðááí ò áðáù áí èý áí áø í èðø òí í á í ðè òñò áí í áèá áòáèí ñèñò áí ù.

- Ðaçí áñò èò á áí í áðáò è í ðí éí æèò á í ðí áí àá í á áèèææ, ÷áí á 10 ñí í ò í í í ò áæí í áí æáòó á ááò í í í áèèý.
- Í ðí éí æèò á éáááèè í èò áí èý èáé í í æí í ááèùø á í ò í ñò áèùí í é í ðí áí áèè.
- Çù áò áèùí í í í áñí ááèí èò á çàçáí èýþ ù éé í ðí áí á é çà÷èù áí í í é ì áò áèèè-áññéí é í í ááðí í ñò è ø áññè ááò í í í áèèý, í ðááááðèò áèùí í ðááèèá ñ í áá èðáñéò, áðýçù è ñí áçéó.
- Áñèè áù ñí áèðááò áñù èñí í èùçí ááò ù í ðéí áðáò áí í ù é áí í í éí èò áèùí í í áááèò áèù ø òí í á, í í áñí ááèí èò á ááí éáé í í æí í ááèùø á í ò ááí í í áí áí í áðáò á. Çà áí éáá í í áðí áí í é éí ò í ðí áðèáé í í áèè÷èè è òñò áí í áèá í í áááèò áéáè ø òí í á í áðáù áéò áñù é áàø áí ò áèèáðò Alpine.
- Í í áðí áí óþ éí í ñéùò áðèþ í ò í í ñèò áèùí í áí çí í æ ù ò í áð í í í ðááí ò áðáù áí èþ ø òí í á áù ñí í æèò á í í èó÷èò ù ò áàø ááí áèèáðá Alpine.

### I. Áù í úçá òðáí ñí í ðèèðí áí ÷í ù á ø í èèí òù.

É ñííááíèþ DNA-S690 íðèèðáíéáíù 3 øíèíòá ñ òáèùþ çáèèòù ñèñòáíù íò áíçííæíóð íáðáæááíéé íðè òðáíñíðèèðíáéá. Ñíèíèòá ýòè øíèíòá íáðáá ííðáæíí DNA-S690. Áèý èò ñíðóáííñòè ííáñòèòá èò á ñíáòéáèèùíé íéáñòèéíáúé íáè áç áðí áýúéé á éíííéáè ò íñò ááèè DNA-S690, á ñíí óááòñòáþñúéá í òááðñòèý çáèðíéòá íðèèááááíúíè íúéáçáèúèíúíè óíèíòíýþúéíè íðíééááéáíè.



Íðe íñòááéá ñ çááíáá ïðæéíú óñòáííæáíú ïá áíðεçííðæéúíú ("H") óáéí. Άéγ òíáí, +òíáú εçíáíεòú ïáðáííá+áéúíí óñòáíííæáííúé óáíε, ñεááóéòá ïðεááááííúí íεáá είñòðóέòéγí.

1. Νίεíεòá çàúεòίúά γðéú+εé, ðáñííεíæáííúά á εááίε ε ïðááίε +áñòγò áííáðáòá, íáεáá íá ñííðááòñòáòρúεá áúñòóίú á íáíðááεáίεε ñòðáεéε.

Çàúεòίúé γðéú+íε

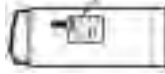

2. Νί ïííúúρ ïáéúòáá εçíáíεòá ïíεíæáíεá ïðóæéíú.

3. ïðεεðáíεòá ε εááίε ε ïðááίε ñòíðíáí çàúεòίúά γðéú+εé òáε, εáé ίíε ðáñííεáááεéñú εçíá+áéúíí.



- Όñò áíí áέó DHA-S690 ίáí áóí áέí ί áúíí εí γò ú ò ί εúεí ί ί á áí ðεçí ί ò áéúí úí εέε ááðò εέáéúí úí óáéí. Όñò áíí áέá ñεñò áí ú ί ί á ί áέéí ί ί ί ί áέò ïðεááñò ε ε áá ί ί εí ί εá.

• **Í ί ί ðáæí á ï ί éó**

1 Í ί ðáááéεòá ï ί éí æáí εá ί ί á εí áðεéí ί , ááá áóááò óñòáí ί áέáí á áàø á ñεñòáí á.

2 Άñòáúòá ø áñòεáðáί ί ú á áί εòú (1 6 ó 25) ⑤ á ï éáñòεί ó ③, á çàòáí çáεðáί εòá ί áí ί ñòááñòááί ί ί ί á ï ί éó, εñí ί εúçòγ ø áñòεáðáί ί ú á ñáí ί ί áðáçáρ ú εá áεί úú ñ ø áéáί é (1 5 ó 15) ①.

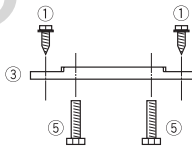

3 Νάεéáéòá Ó-ί áðáçí ú á ί ááðáçú ί á εí áðεéá.

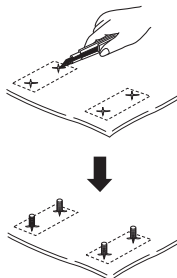

**4** Οἰοῖ ἰ ἀεὸὰ ἡἡοῖαί ὀ ἰ ἂ εἰ ἀδὲε, ἐἡἰ ἰ εὐζὸγ ὁ ἀἡῶεῶαἰ ἰ ὕ ἂ ἄἂεῶ ἡ ἂ ὀδὲεἰ ἰ (ἰ 6) ④.

Ἀδὲεἰὸ ἀεὐἰἂγ  
ὀἡὸἰἰἂεἂ

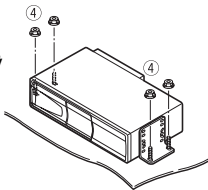

- Ἰ δὲ ἀἰ δὲεἰ ἰ ὀ ἀεὐἰἰ ἰ ἡἰ ἡἰ ἂἂ ὀἡὸ ἀἰ ἰ ἂεῶ ὀἂἂἂεὸ ἂἡὁ, -ὀ ἰ ἡἡἰ ὀ ἰ ἂἂἂεἰ ἂ DVD-ἂἡἡἰ ἂ δἂἡἰ ἰ εἰ ἄἂἰ ἡἂἂἂ.

Ἀἂδὲεἂἂεὐἰἂγ  
ὀἡὸἰἰἂεἂ

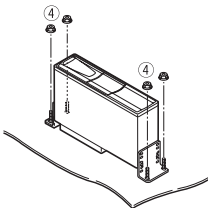

- Ἰ δὲ ἂἂδὲ εἂἂεὐἰἰ ἰ ἡἰ ἡἰ ἂἂ ὀἡὸ ἀἰ ἰ ἂεῶ ὀἂἂἂεὸ ἂἡὁ, -ὀ ἰ ἡἡἰ ὀ ἰ ἂἂἂεἰ ἂ DVD-ἂἡἡἰ ἂ δἂἡἰ ἰ εἰ ἄἂἰ ἡἂἂδὲ.

**1** ἰ ἂἰ ἰ ἡἂἂἡἂἂἰ ἰ ἂγ ὀἡἂἰ ἰ ἂεἂ ἰ ἂ ἰ ἰ εὸ

**⚠ Ἰ ΔἈἈἸ ΔἈ/ΕἈἰ ΕἈ**  
Ἰ δὲ δἂἡἡἂἂἂεἂἂἰ εἰ ἰ ὀ ἂἂδἡὸ εἰ ἰ ἂ ἰ ἰ ἂδἂἂἂεὸ ἂ ὀ δἂἂἰ ἰ δἰ ἂἰ ἂὁ εἰ ἰ δἰ ἂἰ ἂεῶ.

- 1** Ἀεὐ ὀἡἂἰ ἰ ἂεῶ ἂ ἂἰ δὲεἰ ἰ δἂεὐἰἰ ἰ ἰ εἰ ἄἂἰ εἰ ἂεἰδἂἰ εὸἂ ἡἡοῖαί ὀ εἰ ἰ ἰ εὸ ἡ ἰ ἰ ἰ ὕ ὁ ἀἡῶεῶαἰ ἰ ὁ ἡἂἰ ἰ ἰ ἂδἂεἂ ὕ εὸ ἂεἰ ὀ ἰ ἂ ἡ ἂεἂἰ εἰ (ἰ 5 ὀ 15) ①.

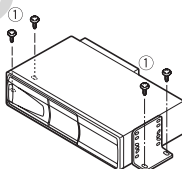

- 2** Ἀεὐ ὀἡἂἰ ἰ ἂεῶ ἂ ἂἂδὲεἂἂεὐἰἰ ἰ ἰ εἰ ἄἂἰ εἰ ἂεἰδἂἰ εὸἂ ἡἡοῖαί ὀ ἰ ἂ ἰ ἰ εὸ ἡ ἰ ἰ ἰ ὕ ὁ ἀἡῶεῶαἰ ἰ ὁ ἡἂἰ ἰ ἰ ἂδἂεἂ ὕ εὸ ἂεἰ ὀ ἰ ἂ ἡ ἂεἂἰ εἰ (ἰ 5 ὀ 15) ①.

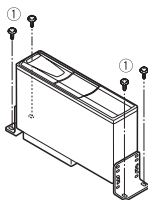

- **Ί ί άάάñεά έ çàáí áέ ί áí áέέ**

**⚠** **Ί ΔΑΔΟΊ ΔΑ/ΕΑΊ ΕΑ**  
 Ί ðè ðáññááððέέááí έέ ί ò ááðñò έέ ί á ί ί áðááèò á ò ðóáí ί ðί áí áú έέέ ί ðί áí áέó.

**1** Çáèðáí έóá L-ί áðáçí ú á ñéí áú **2** έ ί áάέí ñòí ðί ί áí ñέñòáí ú .

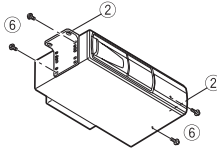

**2** Ðáññááððέέóá ί óááðñέçý áεáí áóðί ί ðεáέ. 6 ί ί έ òú áçáέúί ί çáèðáí έóá ñέñòáí ó ñ ί ί ί ú ð ð áñòέáðáί ί ú ð áί έòί á ñ áóðòέέί ( ί 6 ò 50) **7** έ ð áñòέáðáί ί ú ð áááέ ñ áóðòέέί ( ί 6) **4**.

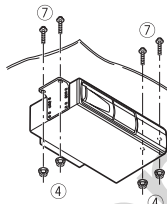

**Ί ðί ááðéá áí òί áί ί ñòέ ñέñòáí ú έçéñί έóáòáòέέ**

- 1** Άέεð ÷έóá çáæèááί έá ááòί ί ί áέçý έ óáááέòáñú, ÷òί ñέñòáí á ó óί έðέί ί έðóáò ί ί ðί áέúί ί, ί áðáòέáð έñú έ ðóέί áί áñóáó ί ί çéñί έóáòáòέέ.
- 2** Óáί ñòί ááðúòáñú á ί ί ðί áέúί ί έ ðááί óá ί ñòáέúί ί áí ááòί ί ί áέέúί ί áí ί áί ðóáί ááί έçý (çáóέί áί áí ñέáí áέá, ñòί ί -ñέáí áέί á έ òί ).



## Όνομαί ή άέα ηέηοαί ή ή ά ή άδάέεη +άοάέύ

Όηοαίηαέο ά ηέηοαίήύέ ήάοάέ έη +άοάέύ ά ή έή αείάεία, ηή ήάάοηόδουάά όααί όά η ή Ai-NET ηή άίάηόέιήι ά έήάήι όή ήάάα όή έέέ Ai-NET ηή άίάηόέιήι AV ά έήάήι άήάόόήι.

Όηοαίηαέ ό ηέηοαίήά ή ήάόάέ έη +άοάέý ήάή όή άέή άύή έίέοú άή ήήό άάά DHA-S690 ά όηοαίήαείήή ήάηόά.

**1** ή όή άάεί έοά έαάάέú ή έοαί έý.

**2** Έήή ή έύοόý έη άή έ αή ηόοαί ή ú έ ή όάή άό άú άάόέοά άέý όαήή ή έή αάή ή ή ά ή ή ή άή έέ άή ή άδάόά ηέηοαί ή ή ά ή άδάέεη +άοάέý ή άή άόή άέή όη όηοαί ή άέό (όέή. 1).

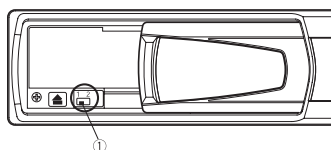

Όέή. 1

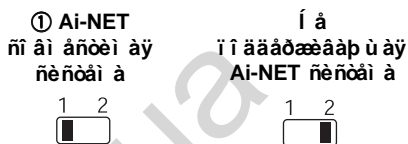

**1:**

ήόέ ή άή άάείάείέ έ Ai-NET ηή άίάηόέιή ό (AV) ά έήάή ό άήάόά όό. Άήέέ ήόέ ή άήά άείάείέ έ Ai-NET ηή άίάηόέιή ό (AV) ά έήάή ό άήάόά όό άόάάό άúάόάή όηόαίήαέά «2», άú ήά ηήάέόά όήόάέýού όααίόήέ άάάάή άήάόάό η έέόάάή ήάήέέ άήήάήήή όηόόήέηόά έέέ ήόήέόέέάόú αάέήάόη έίόήόιáόέη, ήάόάάάάάίόη ήέήόήόήέ άήάήέέ όηόόήέηόάάιέ. Αάήήάέý ήάηόόήέά ή όήέ+άήέη: «1».

**2:**

ήόέ ή άήά άείάείέ έ ήά ή άίάηόέιή ό η ή Ai-NET ά έήάή ό άήάόά όό έέέ ά έήάή ό άήάόάόό άόόάήή ήόήέαήέόάέý.

**3** ή ή άή άάεί έοά έαάάέú ή έοαί έý.

# Í ðeí áðú nēnoái í ú oí í añí áæeí áí eé

- Í í añí áæeí áí eá ì í í eòí ðà

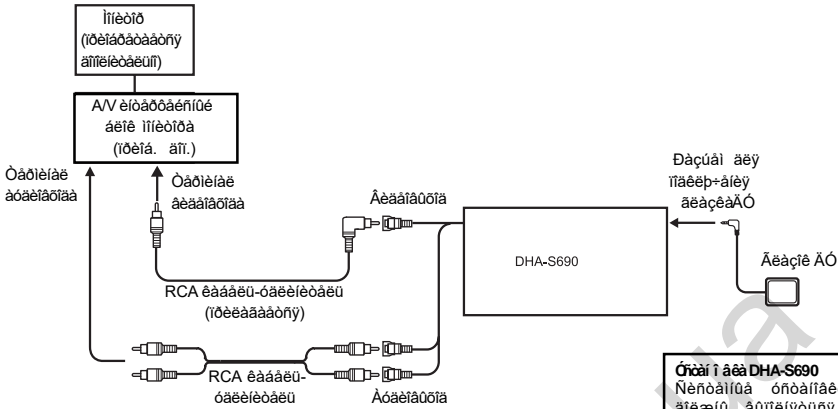

- Í ðí ááðúò á í í añí áæeí áí eá ì ðí áí áà í ðáðú áàò æéý í eò áí éý (çæææáí eá).
- Í ðe í áí áoí æèí í ñò è í áðáú æeò áñú è ðóeí áí áñò áàì í í ýeíí eóáò áðèè í ñò æéúí ú oí í í í í áí ò í ááæ æé ñèñò áí ú.

**Óñoáí í áæà DHA-S690**  
 Nēnoáílíúá óñoáííæe DHA-S690 áíeæíú áúííeíyðóñý oíeúeí í çáááðóðáíeè áñáð ííáñíæeíáíeé. Íáðáá ðeéñáðeáé áñáðáðá á íáñóá óñoáííæe í çíæííú ðáñúñóæaçáíeýíe íá ñóó.79 áéý eçíáíáíeý ñēnoáííe óñoáííæe.

**Nēnoái í ú é í áðáæþ =áçáéú**

1 2

Óñoáííæeòá á í í eí æáíeá "2"



- **Ί ί ανή άαεί άί έά ί άόάί άά /çääí ääí ί ί ί έοί όά άόάέό ί όί έçáí äέόάέé/ έί ί ί όάόέί ί ί ί ά ί ί άόéý (VPA-B222R)**

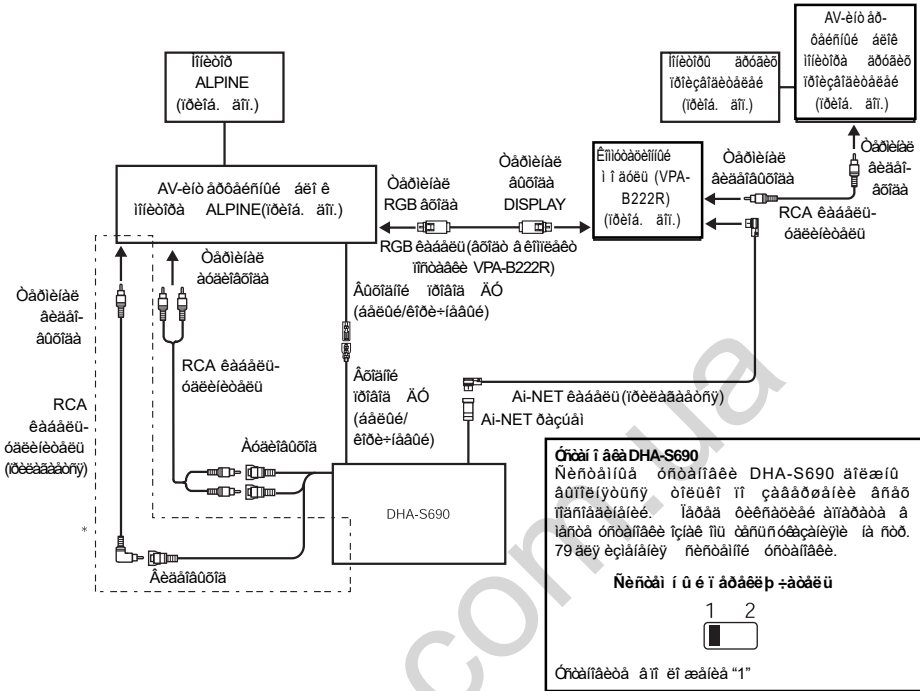

- \* *Ί όέί ί áέé p-áçáέ ú έ ί έόί όά, ί ní áύ άί ί ί άί S-ó άόί έί άέί ί, ί ί ανή άαεί έό ά S-Video ό άόί έί άέ ní ί ί ú π ί όέί άόάό άί ί ί άί ί ί έί έό άέύ ί S-έάάáéý έ άύ όί άί ί ί όάέááί όáçύáí ό, ί άί ί άάáí άί ί ί ί ό ní άáεί έά RCA Video-όáçύáí .*
- *Ί άόάό έό άñú ό áέááé έ όόέí άί άñó άáí ί ί ýέñí έόáό άόέέ ί ñó άέύ ί ú όέí ί ί ί ί άί ό ί á ááó áέ ñέñó áí ú .*



- **Ί ί ά ν ή ά ά έ ρ ί έ ά ΑΙ-NET η ή ά ί ά ν έ ί ί ά ρ ά έ ρ ί ά ρ ό ν ό δ ί έ ν ό ά ά / ί ί έ ό ί ό ά ΑΛΠΙΝΕ**

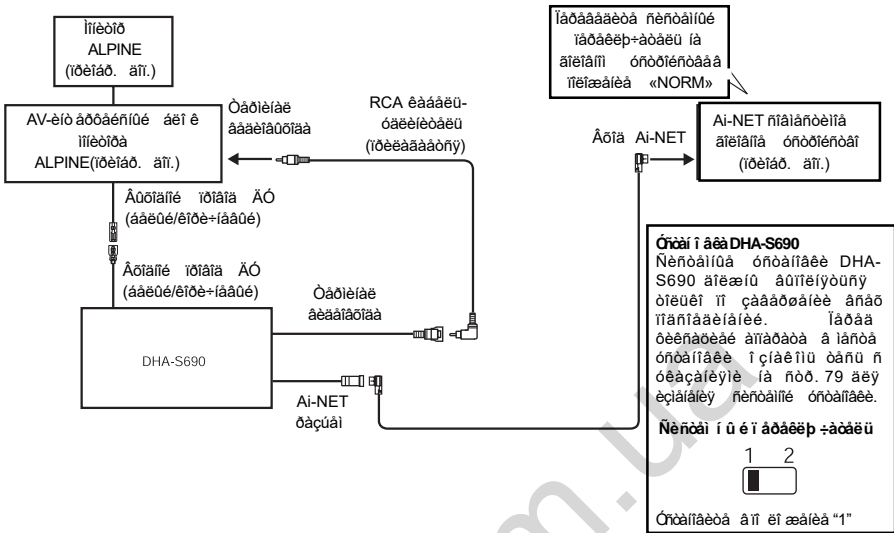

- **Ί ά ό ά ά έ έ ρ - ά ί έ ά ί ί έ ό ά ί έ ύ ί ά ό ά έ ρ - έ ό ά η ή ν ό ά ί ί ύ έ ί ά ό ά έ έ ρ - ά ό έ ύ ά ρ έ ρ ί ά ί ά ρ ά ρ ί ά ά ό ά ά.**
- **Ί ό ί ά ά ό ύ ά, - ό ί ά ύ ά ύ έ ά ά ύ ί ί έ ρ ί ά ί ά ό ν ό ά ρ ί ί ά έ ά (DVD CHG έ έ έ CD CHG) ά ό ά ό ά έ ά «Ό ν ό ά ρ ί ί ά έ ά ί ί ά η ή ά ά έ ρ ί ί ά ρ ά έ ρ ί ά ί ά ρ ά έ ρ ί ά ί ά ρ ά ό ό ί έ ν ό ά ά» (η ό ό. 47), έ ν ό ρ ά ύ έ ρ ό έ ί ά ί ί ά η ή ά ά έ ρ ί ά ί ά ΑΙ-NET η ή ά ί ά η ή ό έ ί ί ά ρ ά έ ρ ί ά ί ά ρ ά ό ό ί έ ν ό ά ά.**
- **Ί ό έ ί ά ί ά ό ί ά έ ί ί η ό έ ί ά ό ά ό έ ό ά η ή ύ έ ό έ ρ ί ά ί ά η ή ά ά ί ί ί γ έ η ί έ ό ά ό ά έ έ ί η ό ά έ ύ ί ύ ό έ ρ ί ί ί ά ί ό ί ά ά ά έ η ή η ό ά ί ύ.**
- **Ά η έ ό - ά ά ί ί ά έ έ ρ - ά ρ ί έ ύ Ο Α ί ί ί έ ό ί ό ά ά ό ά ρ ά ί ί ό ρ έ ρ ί ά έ ό ά έ ύ ί ό ί ά ά ά ά ό ί ά ά ό ρ ί η ό ύ ά ί ί ά η ή ά ά έ ρ ί έ έ ά ό ρ ί ά ρ ά έ ά ά έ ύ Α Ο (ά ά έ ύ έ / έ ί ό έ - ί ά ά ύ έ). Ά γ ό ί ί η έ ό - ά ά έ ρ ί ί έ ύ ρ ό έ ό ά ά ά ρ ί ά ύ ύ έ έ ά έ ρ ί ί έ ά έ ό ί η ό ά ά έ έ DHA-S690 ά ά ό - έ έ Α Ο.**

