



ТЕЛЕФОНЫ

(044) 360-7-130
(050) 336-0-130
(063) 788-0-130
(067) 233-0-130
(068) 282-0-130

130
COM.UA

Интернет-магазин
автотоваров



ICO

294-0-130
597-0-130

SKYPE
km-130

АВТОМАГНИТОЛЫ — Магнитолы • Медиа-ресиверы и станции • Штатные магнитолы • CD/DVD чейнджеры • FM-модуляторы/USB адаптеры • Flash память • Переходные рамки и разъемы • Антенны • Аксессуары | **АВТОЗВУК** — Акустика • Усилители • Сабвуферы • Процессоры • Кроссоверы • Наушники • Аксессуары | **БОРТОВЫЕ КОМПЬЮТЕРЫ** — Универсальные компьютеры • Модельные компьютеры • Аксессуары | **GPS НАВИГАТОРЫ** — Портативные GPS • Встраиваемые GPS • GPS модули • GPS трекеры • Антенны для GPS навигаторов • Аксессуары | **ВИДЕОУСТРОЙСТВА** — Видеорегистраторы • Телевизоры и мониторы • Автомобильные ТВ тюнеры • Камеры • Видеомодули • Транскодеры • Автомобильные ТВ антенны • Аксессуары | **ОХРАННЫЕ СИСТЕМЫ** — Автосигнализации • Мотосигнализации • Механические блокираторы • Имобилайзеры • Датчики • Аксессуары | **ОПТИКА И СВЕТ** — Ксенон • Биксенон • Лампы • Светодиоды • Стробоскопы • Оптика и фары • Омыватели фар • Датчики света, дождя • Аксессуары | **ПАРКТРОНИКИ И ЗЕРКАЛА** — Задние парктроники • Передние парктроники • Комбинированные парктроники • Зеркала заднего вида • Аксессуары | **ПОДОГРЕВ И ОХЛАЖДЕНИЕ** — Подогревы сидений • Подогревы зеркал • Подогревы дворников • Подогревы двигателей • Автохолодильники • Автокондиционеры • Аксессуары | **ТЮНИНГ** — Виброизоляция • Шумоизоляция • Тонировочная пленка • Аксессуары | **АВТОАКСЕССУАРЫ** — Радар-детекторы • Громкая связь Bluetooth • Стеклоподъемники • Компрессоры • Звуковые сигналы, СГУ • Измерительные приборы • Автопылесосы • Автокресла • Разное | **МОНТАЖНОЕ ОБОРУДОВАНИЕ** — Установочные комплекты • Обивочные материалы • Декоративные решетки • Фазоинверторы • Кабель и провод • Инструменты • Разное | **ПИТАНИЕ** — Аккумуляторы • Преобразователи • Пуско-зарядные устройства • Конденсаторы • Аксессуары | **МОРСКАЯ ЭЛЕКТРОНИКА И ЗВУК** — Морские магнитолы • Морская акустика • Морские сабвуферы • Морские усилители • Аксессуары | **АВТОХИМИЯ И КОСМЕТИКА** — Присадки • Жидкости омывателя • Средства по уходу • Полироли • Ароматизаторы • Клеи и герметики | **ЖИДКОСТИ И МАСЛА** — Моторные масла • Трансмиссионные масла • Тормозные жидкости • Антифризы • Технические смазки



В магазине «130» вы найдете и сможете купить в Киеве с доставкой по городу и Украине практически все для вашего автомобиля. Наши опытные консультанты предоставят вам исчерпывающую информацию и помогут подобрать именно то, что вы ищете. Ждем вас по адресу

<http://130.com.ua>

Руководство по эксплуатации

DVD AV ПЕСИВЕР НА 6 ДИСКОВ

AVH-P6000DVD

130.com.ua

Русский

Благодарим Вас за покупку этого изделия компании Pioneer.

Прочтите, пожалуйста, полностью это руководство по эксплуатации, чтобы узнать, как правильно пользоваться Вашей моделью изделия. *После прочтения храните это руководство в надежном месте для просмотра в будущем.*



Обязательно прочтите это

- Диски, пригодные для воспроизведения 9
- Коды регионов для дисков DVD video 10
- Использование запрещено в следующих случаях 13

01 Меры предосторожности

ВАЖНЫЕ МЕРЫ

ПРЕДОСТОРОЖНОСТИ 7

Для обеспечения безопасности движения 8

Во избежание разрядки аккумуляторной батареи 8

02 Перед началом эксплуатации

Сведения об этом устройстве 9

Регистрация изделия 10

Сведения об этом руководстве 10

В случае возникновения неполадок 10

Функции 10

О формате WMA 12

Защита жидкокристаллического экрана 12

Настройка ЖК экрана для удобного просмотра 13

Что означает маркировка на дисках DVD 13

Перезагрузка микропроцессора 13

О демонстрационном режиме 14

Использование и уход за пультом дистанционного управления 14

03 Настройка системы

Подключение внешних устройств Pioneer, приобретаемых отдельно 16

Использование многоканального процессора 16

Использование iPod 16

Использование AVG-VDP1 (Pioneer Vehicle Dynamics Processor) 17

Использование заднего дисплея 17

Использование беспроводной технологии Bluetooth 17

04 Описание элементов устройства

Основное устройство 18

Пульт дистанционного управления 19

05 Основные операции

Включение устройства и выбор источника сигнала 23

Загрузка/извлечение диска 24

Регулировка угла поворота панели 25

Регулировка громкости 26

Выключение устройства 26

Основные функции сенсорной панели 27

06 Тюнер

Прослушивание радиоприемника 30

Запоминание и повторный вызов радиочастот 31

Знакомство с расширенными функциями тюнера 32

Запоминание частот самых мощных трансляций 32

Настройка на мощные сигналы 32

07 Воспроизведение дисков DVD video

Просмотр диска DVD video 34

Работа с меню DVD 35

Переход к предыдущей или следующей главе 36

Остановка воспроизведения 36

- Пауза при воспроизведении диска DVD video **36**
- Возобновление воспроизведения (Закладка) **36**
- Покадровое воспроизведение **36**
- Замедленное воспроизведение **37**
- Поиск необходимого эпизода, начало воспроизведения с указанного момента времени **37**
- Изменение языка звукового сопровождения во время воспроизведения (Мульти-аудио) **38**
- Изменение языка субтитров во время воспроизведения (Мульти-субтитры) **39**
- Изменение ракурса во время воспроизведения (Несколько ракурсов) **40**
- Возврат к указанному месту **40**
- Автоматическое воспроизведение дисков DVD **40**
- Знакомство с расширенными функциями просмотра видеофильмов DVD **41**
- Повторное воспроизведение **41**
- Выбор аудиовыхода **41**
- 08** **Воспроизведение дисков формата Video CD**
 - Просмотр диска Video CD **42**
 - Остановка воспроизведения **43**
 - Пауза при воспроизведении диска Video CD **43**
 - Покадровое воспроизведение **43**
 - Замедленное воспроизведение **44**
 - Поиск необходимого эпизода, начало воспроизведения с указанного момента времени **44**
 - Воспроизведение с функцией PBC **45**
 - Знакомство с расширенными функциями Video CD **46**
 - Повторное воспроизведение **46**
 - Выбор аудиовыхода **46**
- 09** **Воспроизведение компакт-дисков**
 - Прослушивание компакт-диска **47**
 - Остановка воспроизведения **48**
 - Пауза при воспроизведении компакт-диска **48**
 - Использование функций CD TEXT **48**
 - Знакомство с расширенными функциями воспроизведения компакт-дисков **49**
 - Повторное воспроизведение **50**
 - Воспроизведение дорожек в произвольной последовательности **50**
 - Сканирование дорожек компакт-диска **50**
- 10** **Воспроизведение сжатых аудиофайлов**
 - Прослушивание сжатых аудиофайлов **51**
 - Остановка воспроизведения **53**
 - Пауза при воспроизведении сжатого аудиофайла **53**
 - Отображение на дисплее информации о сжатых аудиофайлах **53**
 - Знакомство с расширенными функциями встроенного проигрывателя DVD-дисков (сжатые аудиофайлы) **55**
 - Повторное воспроизведение **55**
 - Воспроизведение дорожек в произвольной последовательности **56**
 - Сканирование папок и дорожек **56**
- 11** **Проигрыватель-автомат компакт-дисков**
 - Прослушивание компакт-диска **57**

- Пауза при воспроизведении компакт-диска **58**
- Использование функций CD TEXT **58**
- 50-дисковый проигрыватель-автомат компакт-дисков **59**
- Знакомство с расширенными функциями проигрывателя-автомата компакт-дисков **60**
- Повторное воспроизведение **60**
- Воспроизведение дорожек в произвольной последовательности **60**
- Сканирование компакт-дисков и дорожек **61**
- Использование списка воспроизведения с функцией ITS **61**
- Использование сжатия и усиления басов **63**
- 12 ТВ-тюнер**
 - Просмотр телепрограмм **64**
 - Запоминание и повторный вызов телеканалов **65**
 - Знакомство с расширенными функциями ТВ-тюнера **66**
 - Последовательное сохранение в памяти телеканалов с наиболее мощным сигналом **66**
 - Выбор группы стран **66**
- 13 Воспроизведение музыки на iPod**
 - Прослушивание музыки на iPod **67**
 - Поиск композиции **68**
 - Пауза при прослушивании композиции **68**
 - Отображение текстовой информации iPod **68**
 - Отображение информации о композиции **69**
 - Повторное воспроизведение **69**
 - Воспроизведение композиций в произвольной последовательности (перемешивание) **69**
- 14 Bluetooth-аудио**
 - Прослушивание композиций на BT-аудио (Bluetooth-аудиоплеер) **70**
 - Подключение Bluetooth-аудиоплеера **72**
 - Воспроизведение композиций на Bluetooth-аудиоплеере **72**
 - Отключение Bluetooth-аудиоплеера **73**
 - Отображение адреса Bluetooth-устройства (BD) **73**
- 15 Телефон с функцией Bluetooth**
 - Использование громкой связи для сотовых телефонов с функцией беспроводной связи Bluetooth **74**
 - Настройки для громкой связи **75**
 - Основные функции гарнитуры "hands-free" **76**
 - Дополнительные функции громкой связи **77**
 - Подключение сотового телефона **77**
 - Отсоединение сотового телефона **78**
 - Регистрация подключенного сотового телефона **78**
 - Удаление зарегистрированного телефона **78**
 - Соединение с зарегистрированным сотовым телефоном **78**
 - Использование телефонного справочника **79**
 - Использование списка вызовов **82**
 - Использование запрограммированных номеров **82**
 - Вызов путем ввода телефонного номера **83**
 - Очистка памяти **84**

- Настройка автоответчика **84**
- Настройка автоматического отклонения вызовов **84**
- Включение сигнала вызова **84**
- Подавление эха и помех **84**
- Отображение адреса Bluetooth-устройства (BD) **84**
- 16 Регулировки аудиопараметров**
 - Знакомство с регулировками аудиопараметров **85**
 - Использование регулировки баланса **85**
 - Использование эквалайзера **86**
 - Регулировка тонкомпенсации **87**
 - Использование выхода канала сабвуфера **88**
 - Использование выходного сигнала без затухания **88**
 - Использование фильтра верхних частот **89**
 - Регулировка уровней входных сигналов **89**
 - Создание звукового поля в автомобиле **89**
- 17 Цифровой сигнальный процессор (DSP)**
 - Знакомство с регулировкой DSP **91**
 - Использование селектора положения прослушивания **92**
 - Использование регулировки баланса **92**
 - Регулировка уровней входных сигналов **93**
 - Использование регулировки динамического диапазона **93**
 - Использование функции даун микс **93**
 - Использование прямого управления **94**
 - Использование Dolby Pro Logic II **94**
 - Настройка громкоговорителей **95**
 - Регулировка уровней выхода громкоговорителя **97**
 - Выбор частоты кроссовера **97**
 - Регулировка уровня выхода громкоговорителя с помощью испытательного сигнала **98**
 - Использование временной задержки **98**
 - Использование эквалайзера **99**
 - Использование автоматического эквалайзера **103**
 - Авто TA и EQ (автоматическая регулировка временной задержки и автоматический эквалайзер) **103**
- 18 Настройка**
 - Знакомство с установочными регулировками **107**
 - Настройка аудио/видеовхода **107**
 - Установка часов **108**
 - Выбор видеоизображения на заднем дисплее **109**
- 19 Настройка DVD**
 - Знакомство с настройками DVD **110**
 - Установка языка субтитров **110**
 - Установка языка звукового сопровождения **111**
 - Настройка языка меню **111**
 - Включение и отключение вспомогательных субтитров **112**
 - Настройка отображения значка ракурса **112**
 - Настройка формата изображения **112**
 - Установка блокировки доступа **113**
- 20 Начальная настройка**
 - Изменение начальных настроек **115**
 - Включение вспомогательной настройки **115**

Установка параметров выхода заднего канала и усилителя сабвуфера **115**

Установка шага настройки в FM-диапазоне **116**

Установка шага настройки в AM-диапазоне **117**

Смена языка предупреждающих сообщений **117**

Включение функции приглушения звука/ослабления уровня сигнала **117**

Микширование зуммера AVG-VDP1 и аудиосигнала **118**

Коррекция искажения звука **118**

Настройка телевизионного сигнала **118**

Сброс аудиофункций **119**

Ввод PIN-кода для беспроводного соединения Bluetooth **119**

Выдвижение антенны автомобиля **119**

21 Другие функции

Настройка экрана **120**

Выбор фоновой заставки экрана **122**

Регулировка положения отклика сенсорных панелей (калибровка сенсорной панели) **122**

Отображение AVG-VDP1 (Pioneer Vehicle Dynamics Processor) **123**

Использование дополнительного источника сигнала (AUX) **123**

Использование внешнего устройства **125**

Установка типа кода пульта дистанционного управления **126**

Использование функции программирования **126**

● **Дополнительная информация**

Устранение неисправностей **127**

Сообщения об ошибках **129**

Расшифровка сообщений об ошибках функции автоматической регулировки временной задержки и автоматического эквалайзера **130**

Уход за проигрывателем DVD **131**

Диски DVD **131**

Диски, записанные в формате AVCHD **132**

Диски CD-R/CD-RW **132**

Двойные диски **132**

Файлы MP3 и WMA **133**

Информация о папках и сжатых аудиофайлах **134**

Правильное использование дисплея **135**

Таблица кодов языка для DVD **138**

Термины **139**

Технические характеристики **142**

● **Указатель 144**

ВАЖНЫЕ МЕРЫ ПРЕДОСТОРОЖНОСТИ

Внимательно прочтите данные инструкции по работе с дисплеем и сохраните их для использования в будущем.

- 1 Перед началом работы с дисплеем внимательно и полностью ознакомьтесь с настоящим руководством.
- 2 Держите это руководство под рукой в качестве справочника по правилам эксплуатации и мерам предосторожности.
- 3 Обратите особое внимание на все предупреждения, содержащиеся в данном руководстве, и точно следуйте всем инструкциям.
- 4 Не допускайте к использованию системы посторонних лиц, не ознакомившихся и не усвоивших данные инструкции по эксплуатации.
- 5 Не устанавливайте дисплей в местах, где он может (i) закрывать обзор водителю, (ii) препятствовать нормальной работе систем автомобиля или устройств обеспечения безопасности, таких как подушки безопасности, кнопки аварийной сигнализации, или (iii) создавать водителю помехи при управлении автомобилем.
- 6 Не используйте дисплей, если это каким-либо образом отвлекает ваше внимание и снижает безопасность управления автомобилем. Всегда соблюдайте правила безопасного вождения и все существующие правила дорожного движения. При возникновении проблем с использованием системы или качеством изображения на дисплее припаркуйте автомобиль в безопасном месте и выполните необходимые настройки.
- 7 Всегда пристегивайте ремень безопасности при управлении автомобилем. Если ремень не пристегнут надлежа-

щим образом, то в случае аварии последствия могут быть намного тяжелее.

- 8 Запрещается использовать наушники во время управления автомобилем.
- 9 В целях обеспечения безопасности некоторые функции доступны только после полной остановки автомобиля и включения стояночного тормоза.
- 10 Запрещается устанавливать уровень громкости, заглушающий внешние звуки дорожной обстановки и сигналы специального автотранспорта.



ПРЕДУПРЕЖДЕНИЕ

- Не пытайтесь самостоятельно производить установку или ремонт дисплея. Установка или ремонт дисплея лицами, не обладающими специальными навыками и опытом работы с электронным оборудованием и автомобильными аксессуарами, могут создать опасность поражения электрическим током или иных инцидентов. 

Для обеспечения безопасности движения

ПРЕДУПРЕЖДЕНИЕ

- **СВЕТЛО-ЗЕЛЕНЫЙ ПРОВОД У РАЗЪЕМА ПИТАНИЯ ПРЕДНАЗНАЧЕН ДЛЯ КОНТРОЛЯ ЗА СОСТОЯНИЕМ ПАРКОВКИ И ДОЛЖЕН БЫТЬ ПОДСОЕДИНЕН К ВЫКЛЮЧАТЕЛЮ СТОЯНОЧНОГО ТОРМОЗА СО СТОРОНЫ ИСТОЧНИКА ПИТАНИЯ. НЕПРАВИЛЬНОЕ ПОДСОЕДИНЕНИЕ ИЛИ ИСПОЛЬЗОВАНИЕ ДАННОГО ПРОВОДА МОЖЕТ ЯВЛЯТЬСЯ НАРУШЕНИЕМ ДЕЙСТВУЮЩЕГО ЗАКОНОДАТЕЛЬСТВА И МОЖЕТ СТАТЬ ПРИЧИНОЙ СЕРЬЕЗНЫХ ТРАВМ ИЛИ УЩЕРБА ИМУЩЕСТВУ.**
- Во избежание повреждения устройства и получения травм, а также возможного нарушения действующего законодательства данное устройство не должно использоваться с видеозэкраном, который виден с водительского места.
- Во избежание аварий и потенциального нарушения действующего законодательства запрещается использовать во время движения транспортного средства проигрыватель DVD или телевизор (приобретаются отдельно), расположенные в передней части салона. Кроме того, задние дисплеи не должны быть расположены в местах, где они будут отвлекать внимание водителя.
- В некоторых странах или штатах просмотр изображений на дисплее внутри транспортного средства даже пассажирами может быть противозаконным. Там, где действуют такие законодательные акты, они должны соблюдаться, и функции DVD данного устройства не должны использоваться.

При попытке просмотра записей DVD, Video CD или ТВ-программ во время

движения автомобиля на переднем дисплее появится предупреждение **VIDEO VIEWING IS NOT AVAILABLE WHILE DRIVING.**

Для просмотра записей DVD, Video CD или ТВ-программ на переднем дисплее припаркуйте автомобиль в безопасном месте и включите стояночный тормоз. 

Во избежание разрядки аккумуляторной батареи

Используйте данное устройство при работающем двигателе. Использование данного устройства при неработающем двигателе может привести к разрядке аккумуляторной батареи.

ПРЕДУПРЕЖДЕНИЕ

Не используйте устройство в автомобилях, в которых не предусмотрено положение ключа зажигания АСС. 

Перед началом эксплуатации



Сведения об этом устройстве

! ВНИМАНИЕ

- Не допускайте попадания жидкости на данное устройство. Это может повлечь поражение электрическим током. Кроме того, попадание жидкости в устройство может стать причиной его выхода из строя, перегрева и появления дыма.
- “ЛАЗЕРНЫЙ ПРОДУКТ КЛАССА 1”
Это изделие оснащено лазерным диодом класса выше 1. В целях обеспечения полной безопасности не снимайте какие-либо крышки и не пытайтесь проникнуть внутрь изделия. Ремонт должен выполняться квалифицированным специалистом.
- Держите это руководство под рукой в качестве справочника по правилам эксплуатации и мерам предосторожности.
- Всегда сохраняйте уровень громкости достаточно низким, чтобы Вы могли слышать звуки снаружи машины.
- Оберегайте это устройство от воздействия влажности.
- При отключении или разряде батареи память предварительных настроек будет стерта и потребуются ее повторное программирование.
- При неполадках в работе этого изделия свяжитесь с Вашим торговым представителем или с ближайшим сервисным пунктом Pioneer.

Диски, пригодные для воспроизведения

На данном проигрывателе могут воспроизводиться диски в форматах DVD, Video CD и CD, на которых нанесены указанные ниже логотипы.

DVD video



Video CD



CD



✎ Примечания

- **DVD** является товарным знаком корпорации-владельца прав на формат/логотип DVD.
- Данный проигрыватель может воспроизводить только диски с указанной выше маркировкой.

Перед началом эксплуатации

Коды регионов для дисков DVD video

Диски DVD video с несовместимым кодом региона не могут быть воспроизведены на данном проигрывателе. Код региона проигрывателя указан на нижней панели данного устройства.

На рисунке ниже представлены регионы и соответствующие им коды.

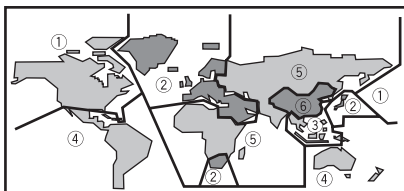

получить наибольшее удовольствие от прослушивания.

Мы рекомендуем Вам ознакомиться с функциями и их действием, прочитав руководство до того, как Вы начнете использовать это устройство. Особенно важно, чтобы Вы прочли и соблюдали инструкции, помеченные в данном руководстве заголовками **ПРЕДУПРЕЖДЕНИЕ** и **ВНИМАНИЕ**. ■

В случае возникновения неполадок

При неполадках в работе этого изделия свяжитесь с торговым представителем компании-производителя или с ближайшим сервисным пунктом Pioneer. ■

Регистрация изделия

Посетите наш сайт:

<http://www.pioneer-rus.ru>

- Зарегистрируйте приобретенное изделие. Мы сохраним сведения о Вашей покупке, что поможет Вам ссылаться на эту информацию в случае страхового требования по причине потери или кражи. ■

Сведения об этом руководстве

Это устройство имеет множество сложных функций, обеспечивающих превосходный прием и работу. Все функции разработаны для того, чтобы максимально упростить их использование, но многие из них требуют объяснения. Это руководство по эксплуатации поможет Вам полностью использовать возможности этого устройства и

Функции

Использование сенсорной панели

Данным устройством можно управлять с помощью сенсорной панели.

Воспроизведение видео в формате DVD

Возможно воспроизведение видеодисков DVD и DVD-R/RW (видеорежим).

Помните, что использование данной системы в коммерческих целях или в целях общественного просмотра может представлять собой нарушение прав, защищенных законом об авторском праве.

Воспроизведение дисков Video CD с функцией PBC (контроля воспроизведения)

Возможно воспроизведение дисков Video CD с функцией PBC (контроля воспроизведения).

Перед началом эксплуатации

Воспроизведение компакт-дисков

Возможно воспроизведение музыкальных дисков CD/CD-R/RW.

Воспроизведение файлов MP3

Воспроизводить файлы MP3 можно с дисков CD-ROM/CD-R/CD-RW (стандарты записи ISO9660 уровень 1/уровень 2).

- Поставка этого изделия дает право только на его частное и некоммерческое использование и не предоставляет лицензии и не подразумевает право использования этого изделия в любых коммерческих (т.е. приносящих прибыль) прямых трансляциях (телевизионных, спутниковых, кабельных и/или любых других), вещании/поточковой передаче через Интернет, локальных сетях и/или других сетях или в других электронных системах распространения, таких как системы платного аудио и аудио по запросу. Для такого использования необходима специальная лицензия. Для получения дополнительной информации посетите <http://www.mp3licensing.com>.

Воспроизведение файлов WMA

Воспроизводить файлы WMA можно с дисков CD-ROM/CD-R/CD-RW (стандарты записи ISO9660 уровень 1/уровень 2).

Поддержка форматов PAL и SECAM

Данное устройство поддерживает сигналы в кодировке NTSC/PAL/SECAM. При подключении других компонентов к данному устройству убедитесь в том, что такие компоненты совместимы с той же системой, в противном случае изображение будет воспроизводиться неправильно.

Мультиформатный

Вы можете выбирать широкий формат экрана, "letterbox" и "panscan".

Мульти-аудио

Вы можете по желанию переключаться между несколькими аудиоформатами, записанными на DVD.

Многоязычные субтитры

Вы можете по желанию переключать язык субтитров, записанных на DVD.

Несколько ракурсов

Вы можете по желанию выбирать ракурс изображения, записанного на DVD.

Громкая связь

При использовании Bluetooth-адаптера (например, CD-BTB200) данное устройство поддерживает функцию громкой телефонной связи с помощью беспроводной технологии Bluetooth.

Совместимость с аудиоплеерами, поддерживающими технологию Bluetooth

С помощью Bluetooth-адаптера (например, CD-BTB200) можно управлять Bluetooth-аудиоплеером, поддерживающим беспроводную технологию Bluetooth.

Поддержка iPod®

При использовании данного устройства совместно с адаптером интерфейса для iPod (CD-IB100II) (приобретается отдельно) можно управлять моделями iPod с разъемом Dock Connector.

- iPod является товарным знаком компании Apple Inc., зарегистрированным в США и других странах.

Перед началом эксплуатации



Примечание

Данный продукт включает технологию защиты авторского права, защищенную рядом патентов США и других прав на интеллектуальную собственность, принадлежащих Macrovision Corporation и другим правообладателям. Использование данной технологии защиты авторских прав допускается с разрешения Macrovision Corporation и предназначено исключительно для домашнего просмотра и других способов ограниченного использования, если иное не разрешено корпорацией Macrovision Corporation. Запрещается осуществлять инженерный анализ и разбирать устройство. ■

О формате WMA



Логотип Windows Media™, напечатанный на коробке, указывает на возможность воспроизведения данных в формате WMA.

WMA, сокращение от Windows Media Audio – это технология сжатия аудиоданных, разработанная корпорацией Microsoft. Преобразовать данные в формат WMA можно с помощью Windows Media Player 7 или более поздней версии.

Windows Media и логотип Windows являются товарными знаками или зарегистрированными товарными знаками Microsoft Corporation в Соединенных Штатах и/или других странах.



Примечания

- Это устройство может неверно воспроизводить некоторые файлы формата WMA в

зависимости от приложений, использованных для их записи.

- В зависимости от используемой для преобразования файлов в формат WMA версии Windows Media Player названия альбомов и другая текстовая информация может отображаться неправильно. ■

Защита жидкокристаллического экрана

- Не допускайте попадания прямых солнечных лучей на экран дисплея, если устройство не используется. Продолжительное воздействие прямых солнечных лучей на ЖК экран может стать причиной его выхода из строя вследствие перегрева.
- При использовании мобильного телефона на старайтесь не подносить антенну мобильного телефона близко к дисплею во избежание появления помех на дисплее: точек, цветных полос и т. д.
- При использовании сенсорной панели касаться экрана можно только пальцами. Экран можно легко поцарапать. ■

Перед началом эксплуатации

Настройка ЖК экрана для удобного просмотра

Угол обзора ЖК экрана ограничен вследствие особенностей конструкции дисплея. Настройка экрана для удобного просмотра производится изменением ширины экрана или параметров изображения.

Изменение широкоформатного режима

Изменяя соотношение сторон с 4:3 на 16:9, можно отрегулировать экран таким образом, чтобы он соответствовал воспроизводимому видеоизображению. Чтобы получить дополнительную информацию об этой процедуре, см. раздел *Изменение широкоформатного режима* на стр. 120.

Изменение настроек изображения

Вы можете добиться максимального качества изображения изменяя значения параметров **BRIGHT**, **CONTRAST**, **COLOR** и **HUE**. С помощью функции **DIMMER** изображение можно сделать темнее или светлее.

Чтобы получить дополнительную информацию об этой процедуре, см. раздел *Изменение настроек изображения* на стр. 120. 

Что означает маркировка на дисках DVD



Приведенная ниже маркировка может быть размещена на ярлыках и упаковках DVD-дисков. Данные отметки указывают на тип изображения и звука, записанного на

диске, и функции, которые Вы можете использовать.

Маркировка	Значение
	Обозначает количество аудиосистем.
	Обозначает количество языков субтитров.
	Обозначает количество ракурсов сцен.
	Обозначает размер изображения (соотношение ширины и высоты кадра).
	Обозначает код региона, в котором возможно воспроизведение данного диска.

Использование запрещено в следующих случаях

Выполнение некоторых операций может быть недоступно при просмотре DVD вследствие особенностей программирования диска. В этом случае на экране появится значок .

- При работе с некоторыми дисками значок  может не появляться. 

Перезагрузка микропроцессора

Нажатие **RESET** ведет перезагрузке микропроцессора и сбросу параметров к начальным настройкам.

Микропроцессор следует перезагружать в следующих случаях:

- Перед первым использованием этого устройства после установки
- Если устройство работает неправильно
- Если на дисплее появляются странные или неверные сообщения

Перед началом эксплуатации

- 1 Выключите зажигание.
- 2 Нажмите **RESET** кончиком карандаша или другим заостренным предметом.

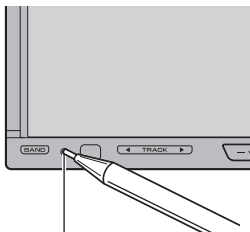

Кнопка **RESET**

Примечания

- Используя **AVG-VDP1** и нажав **RESET**, обязательно выберите значение **ACC OFF**. Если выбрано **ACC ON**, возможны сбои в работе, даже если вы нажмете **RESET**.
- После подключения устройства, либо при необходимости стереть все сохраненные в памяти настройки или вернуть начальные (заводские) настройки, запустите двигатель автомобиля или установите ключ зажигания в положение **ACC ON** прежде, чем нажать кнопку **RESET**. 

0 демонстрационном режиме

Важно

Красный провод (**ACC**) этого устройства необходимо подсоединить к контакту, обеспечивающему включение/выключение зажигания. Если этого не сделать, то аккумуляторная батарея автомобиля может разрядиться.

Режим демонстрации функциональных возможностей включается автоматически, если в качестве источника выбирается **OFF**. Демонстрация функциональных возможностей будет продолжаться до тех пор,

пока ключ зажигания находится в положении **ACC** или **ON**. Чтобы отменить режим демонстрации функциональных возможностей, нажмите и удерживайте кнопку **ENTERTAINMENT (ENT)**. Чтобы заново запустить режим демонстрации функциональных возможностей, снова нажмите и удерживайте кнопку **ENTERTAINMENT (ENT)**. Следует помнить, что работа режима демонстрации функциональных возможностей при выключенном двигателе может привести к излишнему расходу заряда аккумуляторной батареи. 

Использование и уход за пультом дистанционного управления

Установка батареек

Выдвиньте лоток на задней стороне пульта дистанционного управления и вставьте батарейку, соблюдая полярность контактов (+) и (-).

- При первом использовании извлеките пленку, край которой выступает из лотка.

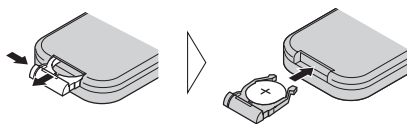

ПРЕДУПРЕЖДЕНИЕ

Храните батарейки в недоступном для детей месте. При случайном проглатывании батарейки немедленно обратитесь к врачу.

Перед началом эксплуатации

ВНИМАНИЕ

- Используйте одну литиевую батарейку **CR2025 (3 V)**.
- Если пульт дистанционного управления не используется в течение месяца или более, извлеките из него батарейку.
- При несоблюдении правил замены батареек возникает опасность взрыва. Заменяйте батарейку только батарейкой того же или аналогичного типа.
- Избегайте контакта батарейки с металлическими предметами.
- Не храните батарейку вместе с металлическими предметами.
- В случае протечки батарейки тщательно протрите пульт дистанционного управления и вставьте в него новую батарейку.
- При утилизации использованных батареек соблюдайте законодательство и другие правила в сфере охраны окружающей среды, действующие в Вашей стране/регионе.

Использование пульта дистанционного управления

Направьте пульт дистанционного управления в сторону передней панели.

- На прямом солнечном свете пульт дистанционного управления может не работать надлежащим образом.

Важно

- Запрещается хранить пульт дистанционного управления в местах с высокой температурой или на прямом солнечном свете.
- Не роняйте пульт дистанционного управления на пол, где он может застрять под педалью тормоза или акселератора. 

Подключение внешних устройств Pioneer, приобретаемых отдельно

Подключая внешние устройства Pioneer, можно создавать уникальные аудио/видео-системы для прослушивания музыки и просмотра фильмов в автомобиле. В этом разделе описываются возможные варианты управления внешними устройствами. ■

Использование многоканального процессора

При использовании данного устройства вместе с многоканальным процессором Pioneer Вы можете наслаждаться радостной атмосферой, которую создает программное обеспечение, воспроизводя видео и музыку на диске DVD по 5.1 каналам.

Чтобы получить дополнительную информацию об этой процедуре, смотрите в *Знакомство с регулировкой DSP* на стр. 91.

- Изготовлено по лицензии компании Dolby Laboratories. “Долби”, “Pro Logic” и знак в виде двойной буквы D являются товарными знаками компании Dolby Laboratories.



- Произведено по лицензии согласно патентам США №: 5,451,942; 5,956,674; 5,974,380; 5,978,762; 6,487,535 и другим патентам в США и других странах, действительным и находящимся на рассмотрении. DTS и DTS Digital Surround являются зарегистрированными товарными знаками, а логотипы и символы DTS - товарными знаками компании DTS, Inc.
© 1996–2007 DTS, Inc. Все права защищены.



Использование iPod

При использовании данного устройства совместно с адаптером интерфейса для iPod (CD-IB100II) (приобретается отдельно) можно управлять моделями iPod с разъемом Dock Connector.

Чтобы получить дополнительную информацию об этой процедуре, смотрите в *Воспроизведение музыки на iPod* на стр. 67.

- iPod является товарным знаком компании Apple Inc., зарегистрированным в США и других странах.
- Адаптер iPod поддерживает только iPod, оснащенный адаптером Dock Connector. ■

Использование AVG-VDP1 (Pioneer Vehicle Dynamics Processor)

Это устройство может быть использовано в качестве дисплея для AVG-VDP1 (приобретается дополнительно).

Чтобы получить дополнительную информацию об этой процедуре, см. *Отображение AVG-VDP1 (Pioneer Vehicle Dynamics Processor)* на стр. 123. 

Использование заднего дисплея

Используя это устройство в сочетании с задним дисплеем (приобретается отдельно), можно выводить сигнал с выбранного источника на задний дисплей, чтобы пассажиры на задних сиденьях могли с комфортом смотреть то же изображение, что и на переднем экране, либо независимо просматривать изображения с другого источника сигнала (т.е. изображение с AVG-VDP1).

Чтобы получить дополнительную информацию об этой процедуре, смотрите в *Выбор видеозображения на заднем дисплее* на стр. 109.

- При подключении к этому устройству процессора Pioneer Vehicle Dynamics Processor (AVG-VDP1) на заднем дисплее может появиться индикация AVG-VDP1. (Смотрите в стр. 109.)



Важно

ЗАПРЕЩАЕТСЯ устанавливать дисплей в местах, доступных обзору водителя для просмотра записей DVD или ТВ-программ во время управления автомобилем. 

Использование беспроводной технологии Bluetooth

Использование Bluetooth-плеера с помощью Bluetooth-аудиоплеера (например, CD-BTB200)

Подключив адаптер Bluetooth (например, CD-BTB200) к данному устройству, Вы сможете управлять Bluetooth-аудиоплеером посредством беспроводной технологии Bluetooth.

Чтобы получить дополнительную информацию об этой процедуре, смотрите в *Bluetooth-аудио* на стр. 70.

- Несмотря на то, что Ваш аудиоплеер не содержит модуля Bluetooth, Вы можете управлять им с помощью адаптера Bluetooth (имеются в продаже).

Громкая связь с использованием Bluetooth-адаптера (например, CD-BTB200)

При использовании адаптера Bluetooth (например, CD-BTB200) можно подключить к данному устройству сотовый телефон, имеющий функцию беспроводной связи Bluetooth, которая позволяет пользоваться громкой связью даже во время движения автомобиля.

Чтобы получить дополнительную информацию о функции громкой связи, смотрите в *Использование громкой связи для сотовых телефонов с функцией беспроводной связи Bluetooth* на стр. 74. 

Описание элементов устройства

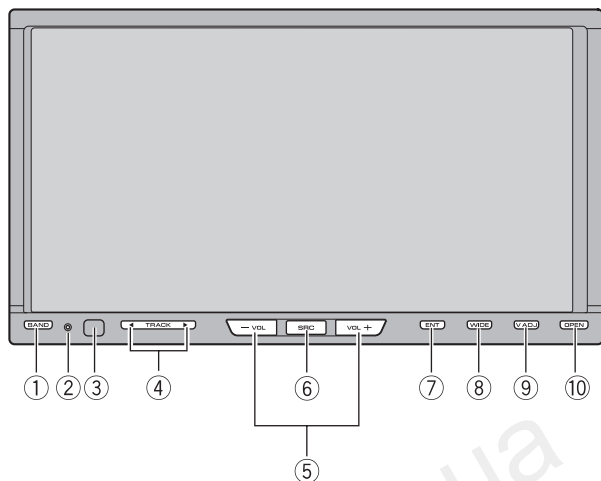

Основное устройство

- ① **Кнопка BAND/ESC**
Нажмите, чтобы выбрать из трех FM-диапазонов и одного AM-диапазона, а также чтобы отменить режимы управления функциями.
- ② **Кнопка RESET**
Нажмите эту кнопку, чтобы восстановить параметры заводских настроек (начальных настроек).
- ③ **Приемник сигнала**
Служит для приема сигналов от пульта дистанционного управления.
- ④ **Кнопки ◀▶**
Нажмите, чтобы произвести ручную настройку с поиском, ускоренную перемотку вперед, назад и использовать функции поиска дорожки.
- ⑤ **VOLUME**
Нажмите, чтобы увеличить или уменьшить громкость.
- ⑥ **Кнопка SOURCE**
Это устройство включается при выборе источника сигнала. Нажмите, чтобы перебрать все доступные источники сигнала.
- ⑦ **Кнопка ENTERTAINMENT (ENT)**
Нажмите, чтобы вывести на дисплей меню заставок.
- ⑧ **Кнопка WIDE**
Нажмите эту кнопку, чтобы выбрать необходимый режим увеличения формата изображения с 4:3 до 16:9.
- ⑨ **Кнопка V.ADJ**
Нажмите и удерживайте, чтобы отобразить меню настройки изображения.
- ⑩ **Кнопка OPEN**
Нажмите, чтобы сдвинуть вниз или вверх ЖК-панель.

Описание элементов устройства

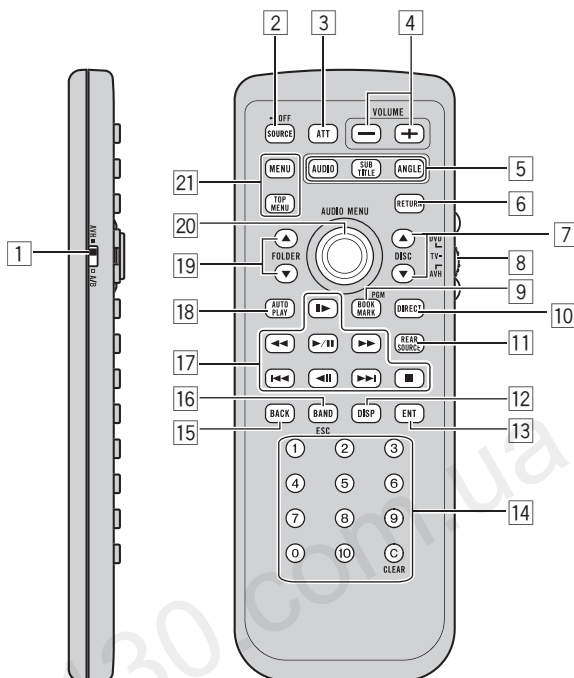

Пульт дистанционного управления

	Названия кнопок	Режим AVH	Режим DVD с типом кода пульта дистанционного управления AVH
1	Селекторный переключатель пульта дистанционного управления	Включите для изменения настроек пульта дистанционного управления. Подробную информацию см. в разделе <i>Установка типа кода пульта дистанционного управления</i> на стр. 126.	
2	Кнопка SOURCE	Нажмите, чтобы перебрать все доступные источники сигнала. Нажмите и удерживайте, чтобы отключить данный источник сигнала.	
3	Кнопка ATT	Используется для быстрого понижения уровня громкости примерно на 90%. Для возврата к исходному уровню громкости нажмите еще раз.	
4	Кнопки VOLUME	Нажмите, чтобы увеличить или уменьшить громкость.	

Описание элементов устройства

	Названия кнопок	Режим AVH	Режим DVD с типом кода пульта дистанционного управления AVH
5	Кнопка AUDIO	Нажмите для изменения языка звукового сопровождения во время воспроизведения DVD.	
	Кнопка SUB TITLE	Нажмите для изменения языка субтитров во время воспроизведения DVD.	
	Кнопка ANGLE	Нажмите для изменения ракурса сцены во время воспроизведения DVD.	
6	Кнопка RE-TURN	Нажмите для отображения меню PBC (контроля воспроизведения) во время воспроизведения с функцией PBC.	
7	Кнопки ▲/▼ (DISC)	Нажмите для выбора следующего/предыдущего диска.	
8	Переключатель режимов работы пульта дистанционного управления	Используется для переключения между режимами AVH , DVD и TV . Обычно используется режим AVH . Подробную информацию см. в разделе <i>Использование переключателя режима работы пульта дистанционного управления</i> на стр. 22.	
9	Кнопки BOOK-MARK/PGM	Нажмите для использования предварительно запрограммированных функций для каждого источника сигнала. (См. <i>Использование функции программирования</i> на стр. 126.)	Нажмите, чтобы включить или выключить функцию закладки. Подробную информацию см. в разделе <i>Возобновление воспроизведения (Закладка)</i> на стр. 36.
10	Кнопка DIRECT	Не используется.	
11	Кнопка REAR.S	Не используется.	
12	Кнопка DIS-PLAY	Нажмите, чтобы выбрать различные режимы дисплея.	Не используется.
13	Кнопка ENTERTAINMENT (ENT)	Нажмите, чтобы вывести на дисплей меню заставок.	Не используется.
14	Кнопки с 0 по 10 , кнопка CLEAR	Используйте кнопки с 0 по 10 для ввода номера. Кнопки с 1 по 6 служат для управления функциями предварительной настройки тюнера или смены дисков в DVD-проигрывателе или в проигрывателе-автомате компакт-дисков. Нажмите кнопку CLEAR для удаления введенных номеров.	Нажмите для выбора меню в главном меню DVD.
15	Кнопка BACK	Нажмите для возврата к предыдущему дисплею.	Не используется.

Описание элементов устройства

	Названия кнопок	Режим AVH	Режим DVD с типом кода пульта дистанционного управления AVH
16	Кнопка BAND/ESC	Нажмите, чтобы выбрать из трех FM-диапазонов и одного AM-диапазона, а также чтобы отменить режимы управления функциями. Нажмите для переключения между режимами сжатых аудиофайлов и аудиоданных (CD-DA) при воспроизведении компакт-дисков, содержащих сжатые аудиофайлы и аудиоданные (CD-DA), например, компакт-диски в форматах CD-EXTRA и MIXED-MODE.	Нажмите для переключения между режимами сжатых аудиофайлов и аудиоданных (CD-DA) при воспроизведении компакт-дисков, содержащих сжатые аудиофайлы и аудиоданные (CD-DA), например, компакт-диски в форматах CD-EXTRA и MIXED-MODE.
17	Кнопка PLAY/PAUSE (▶/⏸)	Нажмите для последовательного переключения между режимом воспроизведения и паузой.	
	Кнопка REVERSE (◀◀)	Нажмите для ускоренной перемотки назад.	
	Кнопка FORWARD (▶▶)	Нажмите для ускоренной перемотки вперед.	
	Кнопка PREVIOUS (◀◀)	Нажмите для возврата к предыдущей дорожке (разделу).	
	Кнопка NEXT (▶▶)	Нажмите для перехода к следующей дорожке (разделу).	
	Кнопки STEP (▶/◀)	Нажмите для покадрового перемещения вперед при воспроизведении DVD/Video CD. Нажмите и удерживайте в течение секунды для включения замедленного воспроизведения.	
	Кнопка STOP (■)	Нажмите, чтобы остановить воспроизведение.	
18	Кнопка AUTO PLAY	Нажмите для включения или выключения функции автоматического воспроизведения DVD-дисков.	
19	Кнопки ▲/▼ (FOLDER)	Нажмите для выбора следующей/предыдущей папки.	
20	Джойстик	Переместите, чтобы произвести ускоренную перемотку вперед, назад или использовать функции поиска дорожки. Щелкните, чтобы вызвать MENU .	Переместите для выбора пункта меню DVD.
21	Кнопка MENU	Нажмите для отображения меню DVD во время воспроизведения DVD.	
	Кнопка TOP MENU (TOP.M)	Нажмите для возврата в основное меню во время воспроизведения DVD.	

Описание элементов устройства

Использование переключателя режима работы пульта дистанционного управления

Существует три режима работы пульта дистанционного управления.

Режим AVH

При управлении данным устройством с помощью пульта дистанционного управления выбирается, как правило, режим **AVH**.

- С помощью джойстика на пульте дистанционного управления можно выполнять те же операции, что и с помощью кнопок на основном устройстве. Более того, джойстик может выполнять те же операции, что и кнопки сенсорной панели ▲, ▼, ◀ и ▶.
- Кнопки от **1** до **6** могут выполнять те же функции, что и кнопки предварительной настройки с **P1** по **P6** и кнопки выбора дисков с **01** по **06**.
 - Если вы хотите выбрать с помощью кнопок с **1** по **6** диск, расположенный в гнездах с 7 по 12, нажмите и удерживайте соответствующую кнопку, например, **1** для диска 7, до тех пор, пока номер диска не появится на дисплее.

Режим DVD

При включении режима **DVD** джойстик и кнопки с **0** по **10** переключатся в режим управления проигрывателем DVD-дисков.

● Если вы хотите использовать следующие функции, перейдите в режим DVD:

- При работе с меню DVD с помощью джойстика. (См. в *Работа с меню DVD* на стр. 35.)
- Порядок работы с меню функции PBC (контроль воспроизведения) с помощью

кнопок от **0** до **10**. (См. *Просмотр диска Video CD* на стр. 42.)

- При выборе названия с помощью кнопок от **0** до **10**. (См. *Выбор главы* на стр. 38.)

Режим TV

Функциями ТВ, доступными для ТВ-тюнера Pioneer (например, GEX-P5700TVP), можно управлять в режиме **AVH**. Режим **TV** в данном устройстве не используется.

- Подробнее о работе с ТВ-тюнером смотрите в руководствах по эксплуатации ТВ-тюнера. ■

Включение устройства и выбор источника сигнала



① Значок источника сигнала

Показывает, какой источник сигнала был выбран.

Вы можете выбрать источник сигнала для прослушивания. Чтобы в качестве источника использовать проигрыватель DVD-дисков, вставьте диск в устройство.

● Если кнопки сенсорной панели используются, нажмите на значок источника сигнала, а затем – названия необходимого источника сигнала.

На экране дисплея появятся названия источников сигнала, а доступные источники будут подсвечены.

- **DISC 1** – Диск 1 встроенного проигрывателя DVD
- **DISC 2** – Диск 2 встроенного проигрывателя DVD
- **DISC 3** – Диск 3 встроенного проигрывателя DVD
- **DISC 4** – Диск 4 встроенного проигрывателя DVD
- **DISC 5** – Диск 5 встроенного проигрывателя DVD
- **DISC 6** – Диск 6 встроенного проигрывателя DVD
- **TUNER** – Тюнер
- **TV** – Телевидение
- **iPod** – iPod

- **AUX1** – AUX 1
- **AUX2** – AUX 2
- **AV1** – Вход AV 1
- **AV2** – Вход AV 2
- **TEL** – Телефон с функцией Bluetooth
- **BT Audio** – Bluetooth-аудиоплеер
- **EXT1** – Внешнее устройство 1
- **EXT2** – Внешнее устройство 2
- **M-CD** – Проигрыватель-автомат компакт-дисков
- **OFF** – Выключить устройство
- **ESC** – Выход из меню выбора источника
 - Если значок источника сигнала не отображается, вы можете вывести его на экран, коснувшись экрана.
 - Чтобы вернуться к дисплею воспроизведения, коснитесь **ESC**.

● При использовании кнопок выберите источник сигнала нажатием **SOURCE**.

Нажмите **SOURCE** несколько раз, чтобы выбрать один из следующих источников сигнала.

TUNER (тюнер)—**TV** (телевизор)—**AV1** (AV 1)—**AV2** (AV 2)—**DVD-V** (встроенный проигрыватель DVD)—**M-CD** (проигрыватель-автомат компакт-дисков)—**iPod** (iPod)—**EXT1** (внешнее устройство 1)—**EXT2** (внешнее устройство 2)—**AUX1** (AUX 1)—**AUX2** (AUX 2)—**TEL** (телефон Bluetooth)—**BT Audio** (аудиоплеер Bluetooth)

Примечания

- Источник звука не изменится в следующих случаях.
 - При отсутствии устройства, соответствующего выбранному источнику сигнала.
 - При отсутствии диска в устройстве.
 - При отсутствии магазина в проигрывателе-автомате компакт-дисков.
 - Если AUX (вспомогательный вход) выключен (см. стр. 115).

- Если AV (аудио/видеовход) не установлен в положение VIDEO (см. в разделе стр. 107).
- Под внешним устройством понимается изделие компании Pioneer (например, из тех, что будут доступны в будущем), которое позволяет управлять основными функциями с помощью данного устройства, хотя и не поддерживается в качестве источника сигнала. С помощью этого устройства можно управлять двумя внешними устройствами. При наличии двух подключенных внешних устройств это устройство автоматически присваивает им категории “внешнее устройство 1” и “внешнее устройство 2”.
- Когда голубой/белый провод этого устройства подключен к реле панели управления автомобильной антенной, антенна на автомобиле выдвигается при включении источника сигнала этого устройства. Чтобы втянуть антенну, выключите источник сигнала. 

Загрузка/извлечение диска

ВНИМАНИЕ

Во время открытия, закрытия или регулирования дисплея берегите руки и пальцы от попадания в механизм устройства. Особенно внимательно следите при этом за детьми.

Загрузка диска

В данное устройство можно загрузить до шести дисков. Каждый диск находится в собственной ячейке, что позволяет выбирать ячейку для загрузки диска.

1 Нажмите OPEN, чтобы вывести на экран меню загрузки/извлечения.

ЖК-панель открывается до половины, и на экране отображается меню загрузки/извлечения дисков.

- Если диск в держателе уже воспроизводился, на значке держателя отобразится тип диска (например, CD, DVD и т.д.).
- Если дисков в держателе нет, отображается **NO DISC**.

2 Коснитесь клавиши LOAD рядом с держателем, в который Вы хотите установить диск.

Индикатор выбранного держателя начнет мигать. Если на дисплее отображается **READY**, устройство переходит в режим ожидания для загрузки диска в держатель.

- Если в ячейку уже загружен диск, то его нужно сначала извлечь. Подробности об извлечении диска смотрите в *Извлечение диска* на стр. 25.

3 Вставьте диск в щель для загрузки диска.

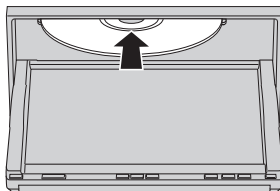

Диск загружается в выбранный держатель. Повторяйте эти шаги до завершения процедуры загрузки дисков в это устройство.

- Для отмены загрузки диска в выбранный держатель коснитесь **CANCEL**.

Основные операции

4 Чтобы вернуть ЖК-панель в исходное положение, нажмите OPEN на устройстве.

- Если функция автоматического воспроизведения включена, то меню DVD отображаться не будет, и устройство автоматически начнет воспроизведение с первого раздела первой главы. См. *Автоматическое воспроизведение дисков DVD* на стр. 40.



Примечания

- DVD-проигрыватель одновременно воспроизводит только один стандартный 12-сантиметровый диск. Воспроизводить 8-сантиметровые диски на данном устройстве невозможно. В представленной ниже таблице перечислены пригодные для воспроизведения диски и адаптеры.

12-см диск	8-см диск	8-см дисковый адаптер
√	—	—

- Не вставляйте в щель для загрузки диска ничего, кроме диска. Диски, которые могут быть воспроизведены на данном устройстве, перечислены в *Диски, пригодные для воспроизведения* на стр. 9.
- Если Вы не можете полностью вставить диск или после установки диска он не воспроизводится, убедитесь, что сторона диска с этикеткой обращена вверх. Нажмите кнопку **OPEN** и коснитесь **▲**, чтобы извлечь диск, и перед его повторной установкой проверьте, не поврежден ли он.
- Если на дисплее появляется сообщение об ошибке, см. *Сообщения об ошибках* на стр. 129.
- Если включена функция закладки, DVD-проигрыватель возобновляет воспроизведение с выбранного места. Подробную информацию см. в *Возобновление воспроизведения (Закладка)* на стр. 36.

- Данное устройство не выполняет автоматической смены дисков, даже если текущий диск закончился. Для смены диска нажмите кнопку **▲** или **▼** (DISC) на пульте дистанционного управления.

Извлечение диска

Вы можете выбирать ячейку, из которой нужно извлечь диск.

1 Нажмите OPEN, чтобы вывести на экран меню загрузки/извлечения. ЖК-панель открывается до половины, и на экране отображается меню загрузки/извлечения дисков.

- Если диск в держателе уже воспроизводился, на значке держателя отобразится тип диска (например, CD, DVD и т.д.).
- Если дисков в держателе нет, отображается **NO DISC**.

2 Коснитесь клавиши **▲ рядом с держателем, из которого необходимо извлечь диск.**

Привод откроется.

- Вы можете извлечь все диски сразу. Для этого коснитесь **ALL▲**.

Для отмены процедуры извлечения всех дисков коснитесь **CANCEL**.

3 Чтобы вернуть ЖК-панель в исходное положение, нажмите OPEN на устройстве. **■**

Регулировка угла поворота панели

Угол поворота панели можно регулировать.

**Важно**

При выполнении регулировки обязательно следуйте приведенным ниже рекомендациям. Принудительное регулирование угла поворота панели вручную может привести к повреждению устройства.

1 Нажмите и удерживайте клавишу OPEN на устройстве, чтобы отобразить меню регулировки угла поворота панели.

2 Для настройки угла поворота коснитесь + или –.

При каждом нажатии на + панель поворачивается к вам. Прикосновение к – перемещает панель в противоположном направлении.

- Можно выбрать одно из пяти положений панели.
- Настроенный угол поворота панели будет внесен в память устройства. При следующем извлечении или загрузке диска панель возвращается в заданное положение. 

Регулировка громкости

● **Используйте VOLUME для регулирования уровня звука.**

Нажмите **VOLUME**, чтобы увеличить или уменьшить громкость источника сигнала. Нажмите **VOLUME** на пульте дистанционного управления для увеличения или уменьшения громкости. 

Выключение устройства

● **Если используются кнопки сенсорной панели, нажмите на значок источника сигнала, а затем на кнопку OFF.**

- Если значок источника сигнала не отображается, вы можете вывести его на экран, коснувшись экрана.
- При использовании кнопок нажмите и удерживайте кнопку **SOURCE**, пока устройство не выключится.
- Коснитесь и удерживайте **DISP. OFF**, чтобы полностью выключить дисплей. Смотрите в *Использование клавиш сенсорной панели на стр. 27.* 

Основные функции сенсорной панели

Активация кнопок сенсорной панели



- ① **Кнопки сенсорной панели**
Чтобы получить дополнительную информацию, смотрите в *Использование клавиш сенсорной панели* на стр. 27.
 - ② **Информационная строка**
 - ③ **Кнопки сенсорной панели**
С помощью кнопок сенсорной панели выполняются различные операции.
 - ④ **Дисплей часов**
О включении/выключении часов и настройке времени смотрите в *Установка часов* на стр. 108.
- 1 **Чтобы активировать кнопки сенсорной панели, соответствующие каждому источнику сигнала, коснитесь экрана.**
На дисплее появятся кнопки сенсорной панели.
 - Для перехода к следующей группе кнопок сенсорной панели коснитесь →.
 - 2 **Чтобы скрыть кнопки сенсорной панели, нажмите ESC.**

Примечание

Если Вы не воспользуетесь кнопками сенсорной панели в течение 30 секунд, они будут автоматически скрыты.

Использование клавиш сенсорной панели

Клавиши EQ, AUDIO MENU и DISP. OFF обычно отображаются в меню источника.

Клавиша EQ

Коснитесь EQ для отображения меню настройки кривой эквалайзера. Настройте кривую эквалайзера, чтобы получить максимальное качество звучания.

Чтобы получить дополнительную информацию об этой процедуре, смотрите в *Использование эквалайзера* на стр. 86.

Клавиша AUDIO MENU

Коснитесь AUDIO MENU, чтобы отобразить меню различных настроек.

Чтобы получить дополнительную информацию об этой процедуре, смотрите в *Использование меню* на стр. 28.

Клавиша DISP. OFF

Коснитесь и удерживайте клавишу DISP. OFF, чтобы выключить дисплей.

Чтобы включить дисплей, коснитесь экрана.

Использование кнопки DISP. OFF для убирания антенны автомобиля

По умолчанию антенна автоматически втягивается при нажатии **OFF**. Однако, если к устройству подключен AVG-VDP1, антенна может оставаться выдвинутой даже после нажатия **OFF**. В этом случае нажмите кнопку **DISP. OFF**, чтобы втянуть антенну.

- Вы можете пользоваться этой функцией только в том случае, если к этому устройству подключен AVG-VDP1.

● Коснитесь **OFF**, затем коснитесь и удерживайте **DISP. OFF**.

Дисплей отключится, и антенна автомобиля будет убрана.

- Если к этому устройству подключены AVG-VDP1 и многоканальный процессор (например, DEQ-P6600), антенну следует убирать при выборе в качестве источника **OFF**.
- Когда антенна убрана, звуковой сигнал от AVG-VDP1 недостаточно хорошо совмещается с аудиосигналом, который воспроизводится через это устройство.

Использование меню

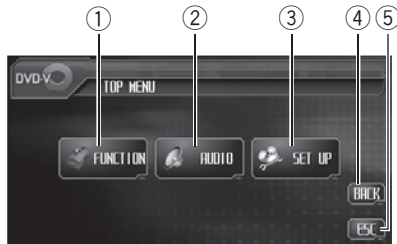

① Кнопка **FUNCTION**

Используется для выбора функций каждого источника сигнала.

② Кнопка **AUDIO**

Используется для выбора различных настроек качества звука.

③ Кнопка **SETUP**

Используется для выбора различных функций настроек.

④ Кнопка **BACK**

Используется для возврата к предыдущему экрану дисплея.

⑤ Кнопка **ESC**

Используется для выхода из режима управления функциями.

1 Нажмите **AUDIO MENU** для вывода на экран **MENU**.

На дисплее появится надпись **MENU**.

2 Чтобы отобразить названия функций, которые Вы хотите использовать, нажмите соответствующую кнопку.

- Для перехода к следующей группе функций нажмите **NEXT**.
- Для перехода к предыдущей группе функций нажмите **PREV**.

3 Чтобы вернуться к отображению каждого источника сигнала, нажмите кнопку ESC.



Примечание

Если Вы не воспользуетесь функцией в течение 30 секунд, дисплей автоматически возвратится к дисплею воспроизведения. 

130.com.ua

Прслушивание радиоприемника

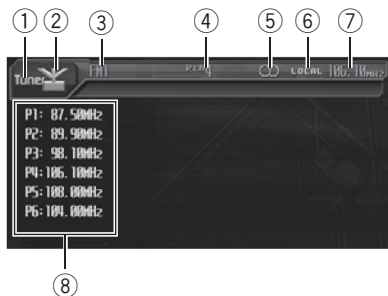

Ниже перечислены основные операции по управлению радиоприемником. Расширенные функции тюнера приводятся начиная с стр. 32.

- ① **Название источника**
Показывает название выбранного источника.
- ② **Значок источника сигнала**
Показывает, какой источник сигнала был выбран.
- ③ **Индикатор диапазона**
Показывает, на какой диапазон настроено радио: AM или FM.
- ④ **Индикатор номера предварительной настройки**
Показывает, какая предварительная настройка была выбрана.
- ⑤ **Индикатор STEREO**
Появляется, когда вещание на выбранной частоте ведется в режиме стерео.
- ⑥ **Индикатор LOCAL**
Появляется при включении местного поиска.

- ⑦ **Индикатор частоты**
Показывает, на какую частоту настроен тюнер.
- ⑧ **Дисплей списка предварительных настроек**
Отображает список предварительных настроек.
 - 1 Коснитесь значка источника сигнала, а затем коснитесь **TUNER**, чтобы выбрать тюнер.
 - 2 Коснитесь экрана, чтобы отобразить на дисплее кнопки сенсорной панели.
 - 3 Нажмите **BAND**, чтобы выбрать диапазон.
Нажимайте **BAND**, пока не отобразится нужный диапазон: **FM1**, **FM2**, **FM3** для FM или **AM**.
 - 4 Для выбора предустановленного канала коснитесь его в списке либо нажмите **▲** или **▼ (P.CH)**.
Включается выбранный предустановленный канал.
 - Для переключения дисплеев списка предустановленных каналов и **▲/▼ (P.CH)** нажмите кнопку **LIST**. В любом случае выбираются одни и те же каналы.
 - 5 Чтобы выполнить ручную настройку, нажмите и быстро отпустите кнопку **◀** или **▶**.
Частоты будут пошагово повышаться или понижаться.
 - Вы также можете выполнить ручную настройку путем перемещения джойстика на пульте дистанционного управления влево или вправо.

6 Чтобы выполнить настройку с поиском, нажмите и удерживайте кнопку ◀ или ▶ в течение примерно одной секунды.

Тюнер будет сканировать частоты, пока не обнаружит трансляцию с достаточно высоким уровнем сигнала для качественного приема.

- Чтобы отменить настройку с поиском нажмите и быстро отпустите кнопку ◀ или ▶.
- Если нажать и удерживать кнопку ◀ или ▶, то тюнер будет пропускать обнаруженные радиостанции. Настройка с поиском начнется, как только Вы отпустите кнопку.
- Вы также можете выполнить настройку с поиском, удерживая джойстик на пульте дистанционного управления в левом или в правом положении.



Примечание

Если Вы не воспользуетесь кнопками сенсорной панели в течение 30 секунд, они будут автоматически скрыты. □

Запоминание и повторный вызов радиочастот

С помощью любой из кнопок предварительной настройки от P1 до P6 можно сохранить до 6 частот радиостанций для последующего вызова одним касанием кнопки.

- **Чтобы сохранить в памяти частоту радиостанции, нажмите и удерживайте одну из кнопок предварительной настройки от P1 до P6, пока номер на экране не перестанет мигать.**

Номер, который Вы нажали, замигает на индикаторе номера предварительной настройки, после чего останется зажженным.

Выбранная частота радиостанции сохранена в памяти.

В следующий раз, когда Вы нажмете ту же кнопку предварительной настройки, частота радиостанции будет вызвана из памяти.

- Если кнопки сенсорной панели не отображаются, чтобы отобразить их на экране дисплея, коснитесь экрана.
- Если кнопки с P1 по P6 не отображаются на дисплее, чтобы отобразить их, коснитесь кнопки LIST.



Примечания

- В памяти можно сохранить до 18 FM-станций, по 6 для каждого из трех FM-диапазонов, и 6 AM-станций.
- Частоты радиостанций, назначенные кнопкам от P1 до P6, можно также вызвать, передвигая джойстик на пульте дистанционного управления вверх или вниз. □

Знакомство с расширенными функциями тюнера

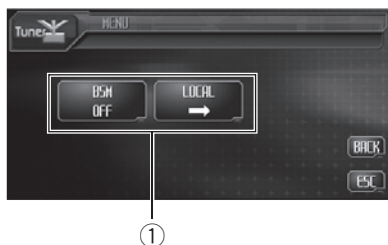

- ① **Дисплей функций**
Показывает названия функций.

1 Нажмите AUDIO MENU для вывода на экран MENU.

На дисплее появится надпись **MENU**.

2 Коснитесь кнопки FUNCTION, чтобы отобразить названия функций.

Названия функций отображены на экране, доступные функции подсвечены.

- Чтобы вернуться к предыдущему дисплею, нажмите **BACK**.
- Чтобы вернуться к дисплею частоты, коснитесь **ESC**.

Примечание

Если Вы не воспользуетесь функцией в течение 30 секунд, дисплей автоматически возвратится к дисплею частоты. 

Запоминание частот самых мощных трансляций

Функция BSM (запоминание лучших станций) позволяет автоматически сохранять до шести самых мощных радиочастот, назначая их кнопкам предварительной на-

стройки с **P1** по **P6**, а затем, после сохранения, настраивать радиоприемник на эти частоты одним нажатием кнопки.

- **Чтобы включить функцию BSM, нажмите кнопку BSM в меню функций.** Появится надпись **BSM**. Пока мигает индикатор **BSM**, в памяти радиоприемника будут сохранены шесть самых мощных радиостанций, и им будут назначены кнопки предварительной настройки от **P1** до **P6** в порядке убывания мощности сигнала. По завершении отображается надпись **BSM**.
 - Чтобы отменить процесс сохранения настроек, нажмите кнопку **BSM** еще раз.

Примечание

Радиочастоты, сохраненные с помощью функции BSM, могут заменять собой радиочастоты, сохраненные с помощью кнопок с **P1** по **P6**. 

Настройка на мощные сигналы

Настройка с местным поиском позволяет Вам настраиваться только на радиостанции с достаточно мощными сигналами для качественного приема.

1 Коснитесь LOCAL в меню функций.

2 Коснитесь ◀ в меню LOCAL, чтобы включить настройку с местным поиском.

- Коснитесь ▶, чтобы выключить настройку с местным поиском.

3 Коснитесь кнопки ◀ или ▶ в меню LEVEL, чтобы установить чувствительность.

Здесь предусмотрены четыре уровня чувствительности для диапазона FM:

FM: 1—2—3—4

Настройка **4** позволяет осуществлять прием только станций с самым сильным сигналом, а уменьшение уровня настройки позволяет принимать другие станции по степени убывания интенсивности сигнала.

130.com.ua

Воспроизведение дисков DVD video

Просмотр диска DVD video

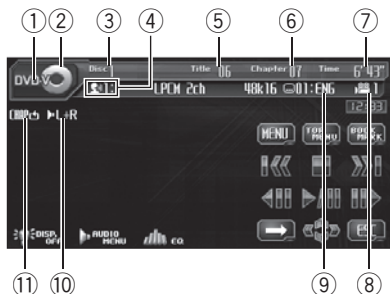

Ниже перечислены основные шаги по воспроизведению DVD на Вашем проигрывателе DVD. Расширенные функции просмотра DVD приводятся начиная со стр. 41.

- Переведите пульт дистанционного управления в режим **DVD** для работы с DVD. (Смотрите в стр. 22.)

① Индикатор DVD Video

Показывает, когда воспроизводится диск DVD video.

② Значок источника сигнала

Показывает, какой источник сигнала был выбран.

③ Индикатор номера диска

Отображает номер воспроизводимого диска.

④ Индикатор языка звукового сопровождения

Показывает выбранный язык звукового сопровождения.

⑤ Индикатор номера главы

Показывает воспроизводимую главу.

⑥ Индикатор номера раздела

Показывает текущий раздел.

⑦ Индикатор времени воспроизведения

Показывает прошедшее время воспроизведения текущего раздела.

⑧ Индикатор ракурса

Показывает выбранный ракурс.

⑨ Индикатор языка субтитров

Показывает выбранный язык субтитров.

⑩ Индикатор аудиовыхода

Показывает выбранный выходной канал.

⑪ Индикатор повторного воспроизведения

Показывает выбранный диапазон повторного воспроизведения.

1 Коснитесь значка источника сигнала, а затем коснитесь номера нужного держателя DVD (например, DISC 1), чтобы выбрать DVD-проигрыватель.

Доступные держатели DVD подсвечиваются. Если диск не загружен, выбрать этот держатель DVD невозможно.

- Если значок источника сигнала не отображается, вы можете вывести его на экран, коснувшись экрана.

- При воспроизведении некоторых дисков на дисплее может отображаться меню. (См. *Работа с меню DVD* на стр. 35.)

- Данное устройство не выполняет автоматической смены дисков, даже если текущий диск закончился. Для смены диска нажмите кнопку ▲ или ▼ (DISC) на пульте дистанционного управления.

2 Коснитесь экрана, чтобы отобразить на дисплее кнопки сенсорной панели.

3 Коснитесь →, чтобы переключить меню.

Смена меню происходит при последовательном прикосновении к кнопке →.

Воспроизведение дисков DVD video

4 Чтобы перейти к предыдущему или последующему разделу, коснитесь кнопки ◀◀ или ▶▶.

При прикосновении к кнопке ▶▶ происходит переход к началу следующего раздела. При касании кнопки ◀◀ происходит переход к началу текущего раздела. При повторном касании этой кнопки происходит переход к предыдущему разделу.

■ Вы также можете перейти к предыдущему или следующему разделу, коснувшись кнопки ◀◀ или ▶▶ на пульте дистанционного управления.

5 Для ускоренной перемотки вперед или назад удерживайте кнопку ◀◀ или ▶▶.

Если удерживать кнопку ◀◀ или ▶▶ в течение пяти секунд, ускоренная перемотка назад/вперед продолжится, даже если отпустить кнопку ◀◀ или ▶▶. Чтобы продолжить воспроизведение с нужного места, коснитесь ▶/II.

■ Вы также можете осуществить ускоренную перемотку вперед/назад, нажав и удерживая кнопку ◀◀ или ▶▶ на пульте дистанционного управления.

■ Быстрая перемотка вперед/назад может быть невозможна на определенных участках некоторых дисков. В этом случае воспроизведение автоматически будет продолжено в обычном режиме.



Примечание

Если Вы не воспользуетесь кнопками сенсорной панели в течение 30 секунд, они будут автоматически скрыты. □

Работа с меню DVD

На некоторых DVD проигрывателях имеется функция выбора содержимого

дисков для воспроизведения с помощью меню.

- Вы можете отобразить меню на дисплее, нажав кнопку **MENU** или **TOP MENU** во время воспроизведения диска. Повторное нажатие любой из этих кнопок позволяет начать воспроизведение с места, выбранного с помощью меню. Подробности смотрите в инструкциях, прилагаемых к диску.

1 Чтобы отобразить на дисплее клавиши сенсорной панели для работы с DVD-меню, коснитесь клавиши ◀◆▶.

2 С помощью кнопок ▲, ▼, ◀ или ▶ выберите нужный пункт меню.

3 Нажмите ENTER.

Воспроизведение начинается с выбранного пункта меню.

- Способы отображения меню на дисплее различаются в зависимости от диска.

Работа с меню DVD посредством 10 кнопок

Некоторые DVD-проигрыватели позволяют выбирать содержимое дисков с помощью **10KEY**.

1 Коснитесь 10KEY.

2 На сенсорной панели нажмите кнопку от 0 до 9, соответствующую номеру пункта меню, затем нажмите ENTER, чтобы начать воспроизведение.

- Чтобы выбрать 3, коснитесь 3.
- Чтобы выбрать 10, коснитесь 1 и 0 в указанном порядке.
- Чтобы выбрать 23, коснитесь 2 и 3 в указанном порядке. □

Воспроизведение дисков DVD video

Переход к предыдущей или следующей главе

- Чтобы перейти к предыдущей или к следующей главе, коснитесь клавиши главы ▲ или ▼.

Нажатием ▲ производится переход к началу следующей главы. Нажатием ▼ производится переход к началу предыдущей главы.

Номера глав отображаются на дисплее в течение восьми секунд.

- Вы также можете перейти к предыдущей или следующей главе, перемещая джойстик вверх или вниз. 

Остановка воспроизведения

- Нажмите .

■ Если остановить воспроизведение диска DVD, коснувшись кнопки , это место на диске будет занесено в память, что позволит начать воспроизведение с этого места при возобновлении воспроизведения данного диска.

- Для повторного воспроизведения диска коснитесь .

Пауза при воспроизведении диска DVD video

Пауза позволяет Вам временно остановить воспроизведение диска.



- Во время воспроизведения нажмите кнопку .

На информационной панели появится значок PAUSE, и воспроизведение приостановится, давая возможность увидеть неподвижное изображение.

- Чтобы продолжить воспроизведение с того же места, где Вы включили паузу, еще раз нажмите .



Примечание

В зависимости от диска и воспроизводимого участка диска на дисплее может появляться значок , указывающий на невозможность воспроизведения неподвижного изображения. 

Возобновление воспроизведения (Закладка)

Функция закладки позволяет при следующей загрузке диска возобновить воспроизведение с выбранной сцены.

- Во время воспроизведения нажмите кнопку BOOKMARK в том месте, с которого вы хотели бы возобновить воспроизведение в следующий раз.

Выбранная сцена будет помечена закладкой, и в следующий раз воспроизведение начнется с этого места. Можно отметить закладками до шести дисков. Следующая установленная закладка заменит ту, что была установлена первой.

- Чтобы удалить закладку с диска, во время воспроизведения нажмите и удерживайте кнопку BOOKMARK.
- Отметить диск можно также кнопками BOOKMARK на пульте дистанционного управления.



Примечание

Для каждого держателя дисков можно сохранить одну закладку. 

Покадровое воспроизведение

Данная функция позволяет перемещаться вперед по одному кадру во время воспроизведения.



Воспроизведение дисков DVD video

● Во время воспроизведения нажмите кнопку **II▶**.

При каждом нажатии кнопки **II▶** происходит перемещение вперед на один кадр.

- Для возврата в режим обычного воспроизведения нажмите кнопку **▶/II**.

Примечания

- В зависимости от диска и воспроизводимого участка диска на дисплее может появляться значок , указывающий на невозможность покадрового воспроизведения.
- При воспроизведении некоторых дисков изображение в режиме покадрового воспроизведения может быть нечетким. 

Замедленное воспроизведение

Данная функция позволяет замедлить скорость воспроизведения.

1 Нажмите и удерживайте **II▶** во время воспроизведения.

Раздастся звуковой сигнал, и начнется замедленное воспроизведение.

- Для возврата в режим обычного воспроизведения нажмите кнопку **▶/II**.



2 Коснитесь кнопки **◀II** или **II▶** для регулировки скорости воспроизведения во время замедленного воспроизведения.

При каждом прикосновении к кнопке **◀II** или **II▶** скорость воспроизведения принимает одно из четырех значений в следующем порядке:

1/16—1/8—1/4—1/2

Примечания

- При замедленном воспроизведении звук отсутствует.

- В зависимости от диска и воспроизводимого участка диска на дисплее может появляться значок , указывающий на невозможность замедленного воспроизведения.
- При воспроизведении некоторых дисков изображение в режиме замедленного воспроизведения может быть нечетким.
- Замедленное воспроизведение в обратном направлении невозможно. 

Поиск необходимого эпизода, начало воспроизведения с указанного момента времени

Вы можете использовать функцию поиска, чтобы найти необходимую сцену, указав главу или раздел, и использовать функцию поиска по времени, чтобы указать конкретное время на диске, с которого начать воспроизведение.

- Поиск раздела и поиск по времени возможны только при воспроизведении диска.

1 Нажмите **SEARCH**.

2 Коснитесь **TITLE** (глава), **CHAP** (раздел) или **TIME** (время).

3 Чтобы ввести цифру, нажмите соответствующую кнопку от 0 до 9.

Для глав и разделов

- Чтобы выбрать 3, коснитесь 3.
- Чтобы выбрать 10, коснитесь 1 и 0 в указанном порядке.
- Чтобы выбрать 23, коснитесь 2 и 3 в указанном порядке.

Для времени (поиск по времени)

- Чтобы выбрать 21 минуту 43 секунды, коснитесь 2, 1, 4 и 3 в указанном порядке.

Воспроизведение дисков DVD video

- Чтобы выбрать 1 час 11 минут, преобразуйте время в 71 минуту 00 секунд и коснитесь кнопок **7**, **1**, **0** и **0** в указанном порядке.
- Чтобы удалить введенные цифры, нажмите кнопку **C**.

4 Пока на дисплее отображается введенный номер, коснитесь ENTER. Воспроизведение начнется с выбранной сцены.

Примечания

- Чтобы выбрать участок для воспроизведения на диске, имеющем меню, коснитесь кнопки **MENU** или **TOP MENU**, а затем выберите участок с помощью меню на дисплее.
- При воспроизведении некоторых дисков на дисплее может отображаться значок , указывающий на невозможность задания главы, раздела и времени.

Выбор главы

Вы можете использовать функцию прямого поиска для поиска необходимой сцены с помощью указания главы.

1 Коснитесь 10KEY.

- Эта функция доступна только при выключенном воспроизведении. Если воспроизводится диск, коснитесь , чтобы остановить воспроизведение, затем коснитесь **10KEY**.

2 Нажимайте кнопки от 0 до 9, чтобы ввести номер требуемой главы.

- Чтобы выбрать 3, коснитесь **3**.
- Чтобы выбрать 10, коснитесь **1** и **0** в указанном порядке.
- Чтобы выбрать 23, коснитесь **2** и **3** в указанном порядке.

3 Пока на дисплее отображается введенный номер, коснитесь .

Номер главы отображается на дисплее в течение восьми секунд, и воспроизведение начинается с выбранной главы.

Примечание

Для выполнения данной функции с помощью пульта дистанционного управления переведите его в режим **DVD**. (Смотрите в *Использование переключателя режима работы пульта дистанционного управления* на стр. 22.) 

Изменение языка звукового сопровождения во время воспроизведения (Мульти-аудио)

DVD-диски могут иметь звуковое сопровождение на различных языках и в различных системах (Dolby Digital, DTS, и т.д.). Если запись на DVD создана в режиме мульти-аудио, во время воспроизведения Вы можете выбрать различные языки / аудиосистемы.

• Во время воспроизведения нажмите кнопку **AUDIO**.

При каждом нажатии кнопки **AUDIO** происходит переключение между аудиосистемами.

Примечания

- Вы также можете выбирать языки/аудиосистемы с помощью **AUDIO** на пульте дистанционного управления.
- Число на метке  на упаковке DVD обозначает количество языков/аудиосистем.

Воспроизведение дисков DVD video

- На некоторых DVD-дисках выбор языков/аудиосистем возможен только посредством меню.
- Вы также можете выбирать языки/аудиосистемы с помощью **DVD SETUP**. Чтобы получить дополнительную информацию, см. раздел *Установка языка звукового сопровождения* на стр. 111.
- Для звука в формате DTS возможен только цифровой вывод. Если оптические цифровые выходы данного устройства не подключены, звук в формате DTS не будет подаваться на выход, поэтому следует выбрать настройку звука, отличную от DTS.
- Индикация на дисплее, например **Dolby D** и **5.1ch**, обозначает аудиосистемы, в которых сделана запись на DVD. В зависимости от настройки аудиосистема, используемая при воспроизведении, может отличаться от указанной на дисплее.
- При нажатии кнопки **AUDIO** во время ускоренной перемотки вперед/назад, в режиме паузы или замедленного воспроизведения устройство переходит в режим нормального воспроизведения.



Примечания

- Вы также можете выбирать языки субтитров с помощью **SUB TITLE** на пульте дистанционного управления.
- Число на метке $\left(\frac{2}{2.1}\right)$ на упаковке DVD обозначает количество языков субтитров.
- На некоторых DVD-дисках выбор языков субтитров возможен только посредством меню.
- Вы также можете выбирать языки субтитров с помощью **DVD SETUP**. Чтобы получить дополнительную информацию, см. раздел *Установка языка субтитров* на стр. 110.
- При нажатии кнопки **SUB TITLE** во время ускоренной перемотки вперед/назад, в режиме паузы или замедленного воспроизведения устройство переходит в режим нормального воспроизведения.

Изменение языка субтитров во время воспроизведения (Мульти-субтитры)

Если запись на DVD создана в режиме мульти-субтитров, во время воспроизведения можно выбирать различные языки субтитров.

- **Во время воспроизведения нажмите кнопку SUB TITLE.**

При каждом нажатии кнопки **SUB TITLE** происходит переключение между языками субтитров.

Воспроизведение дисков DVD video

Изменение ракурса во время воспроизведения (Несколько ракурсов)



Если запись на DVD сделана в нескольких ракурсах (сцены сняты в различных ракурсах), во время воспроизведения можно выбирать ракурс изображения.

- При воспроизведении сцены, снятой в различных ракурсах, на дисплее отображается значок ракурса . Можно включать и отключать отображение на дисплее значка ракурса с помощью **DVD SETUP**. Подробную информацию см. в разделе *Настройка отображения значка ракурса* на стр. 112.

- **Нажмите ANGLE при воспроизведении сцены, снятой с различных ракурсов.**

При каждом нажатии кнопки **ANGLE** происходит переключение между ракурсами.

Примечания

- Вы также можете выбирать ракурс с помощью **ANGLE** на пульте дистанционного управления.
- Отметка  на упаковке DVD обозначает, что на данном диске содержатся сцены, снятые в различных ракурсах. Число на метке  обозначает количество ракурсов, с которых были сняты сцены.
- При нажатии кнопки **ANGLE** во время ускоренной перемотки вперед/назад, в режиме паузы или замедленного воспроизведения устройство переходит в режим нормального воспроизведения. 

Возврат к указанному месту

Предусмотрена функция возврата к указанной сцене на проигрываемом DVD-диске.

- **Чтобы вернуться к заданной сцене, нажмите RETURN.**



Примечание

Если указанная сцена не запрограммирована на DVD-диске, данная функция будет недоступна. 

Автоматическое воспроизведение дисков DVD

При установке диска DVD с меню DVD это устройство автоматически отменит настройки меню DVD и запустит воспроизведение с первого раздела первой главы.

- Некоторые DVD могут воспроизводиться неправильно. Если эта функция работает некорректно, отключите ее и запустите воспроизведение.

- **Чтобы включить функцию автоматического воспроизведения, нажмите кнопку AUTO PLAY.**

- Чтобы отключить функцию автоматического воспроизведения, нажмите кнопку **AUTO PLAY** еще раз.

- Включение и выключение функции автоматического воспроизведения производится также с помощью кнопки **AUTO PLAY**, расположенной на пульте дистанционного управления.

- Пока включена функция автоматического воспроизведения, выполнить повторное воспроизведение DVD невозможно (смотрите в *Повторное воспроизведение* на стр. 41). 

Воспроизведение дисков DVD video

Знакомство с расширенными функциями просмотра видеофильмов DVD



① Дисплей функций

Показывает названия функций.

1 Нажмите **AUDIO MENU** для вывода на экран **MENU**.

На дисплее появится надпись **MENU**.

2 Коснитесь кнопки **FUNCTION**, чтобы отобразить названия функций.

Названия функций отображены на экране, доступные функции подсвечены.

- Чтобы вернуться к предыдущему дисплею, нажмите **BACK**.
- Чтобы вернуться к дисплею воспроизведения, коснитесь **ESC**.

Примечание

Если Вы не воспользуетесь функцией в течение 30 секунд, дисплей автоматически возвратится к дисплею воспроизведения. 

Повторное воспроизведение

Для воспроизведения DVD существует три диапазона повторного воспроизведения:

DISC (повтор диска), **CHAPTER** (повтор раздела) и **TITLE** (повтор главы).

● Чтобы установить диапазон повторного воспроизведения, нажмите кнопку **REPEAT** в меню функций.

- **DISC** – Воспроизведение текущего диска
- **CHAPTER** – Повтор текущего раздела
- **TITLE** – Повтор текущей главы

Примечания

- При выполнении операций поиска дорожки или ускоренной перемотки вперед/назад диапазон повторного воспроизведения изменяется на **DISC**.
- При воспроизведении некоторых дисков и некоторых участков диска на дисплее может появляться значок, указывающий на невозможность использования данной функции. 

Выбор аудиовыхода

Вы можете переключать аудиовыход.

- Данная функция доступна только в режиме воспроизведения диска.

● Чтобы выбрать аудиовыход, нажмите кнопку **L/R SELECT** в меню функций.

- **L+R** – левый и правый
- **LEFT** – левый
- **RIGHT** – правый

Примечание

При воспроизведении некоторых дисков и некоторых участков диска на дисплее может появляться значок, указывающий на невозможность использования данной функции. 

Воспроизведение дисков формата Video CD

Просмотр диска Video CD



Ниже перечислены основные шаги по воспроизведению видео диска формата Video CD на Вашем проигрывателе DVD. Расширенные функции просмотра дисков Video CD приводятся начиная с стр. 46.

- Переведите пульт дистанционного управления в режим **DVD** для работы с дисками video CD. (Смотрите в стр. 22.)

① Индикатор Video CD

Появляется при воспроизведении диска Video CD.

② Значок источника сигнала

Показывает, какой источник сигнала был выбран.

③ Индикатор номера диска

Отображает номер воспроизводимого диска.

④ Индикатор номера дорожки

Отображает номер воспроизводимой дорожки.

⑤ Индикатор времени воспроизведения

Показывает прошедшее время воспроизведения текущей дорожки.

⑥ Индикатор аудиовыхода

Показывает выбранный выходной канал.

⑦ Индикатор повторного воспроизведения

Показывает выбранный диапазон повторного воспроизведения.

1 Коснитесь значка источника сигнала, а затем коснитесь номера нужного держателя DVD (например, DISC 1), чтобы выбрать DVD-проигрыватель.

- Если значок источника сигнала не отображается, вы можете вывести его на экран, коснувшись экрана.

- При воспроизведении диска Video CD, имеющего функцию PBC (контроль воспроизведения), на дисплей выводится меню.

- Данное устройство не выполняет автоматической смены дисков, даже если текущий диск закончился. Для смены диска нажмите кнопку ▲ или ▼ (DISC) на пульте дистанционного управления.

2 Коснитесь экрана, чтобы отобразить на дисплее кнопки сенсорной панели.

3 Нажмите кнопку 10KEY, а затем одну из кнопок от 0 до 9 для выбора нужного пункта меню.

- В зависимости от диска меню может быть на двух или более страницах. В этом случае коснитесь ◀◀ или ▶▶, чтобы перейти к следующему или предыдущему меню. Подтвердив выбор нужного номера меню, коснитесь 10KEY для выбора элемента.

4 Пока на дисплее отображается введенный номер, коснитесь ↵.

Воспроизведение начинается с выбранного пункта меню.

- Вы можете вывести меню на дисплей во время воспроизведения с функцией PBC, нажав кнопку RETURN. Подробности смотрите в инструкциях, прилагаемых к диску.

Воспроизведение дисков формата Video CD

5 Чтобы перейти к предыдущей или к следующей дорожке, кратко нажмите кнопку **◀◀** или **▶▶** на сенсорной панели.

При прикосновении к кнопке **▶▶** происходит переход к началу следующей дорожки. При прикосновении к кнопке **◀◀** происходит переход к началу текущей дорожки. Повторное прикосновение к этой кнопке приводит к переходу на предыдущую дорожку.

Номера дорожек отображаются на дисплее в течение восьми секунд.

- Вы также можете перейти к предыдущей или следующей главе, нажав кнопку **◀◀** или **▶▶** на пульте дистанционного управления.
- При выполнении данных операций во время воспроизведения дисков с функцией PBC на дисплее может отображаться меню.

6 Для ускоренной перемотки вперед или назад удерживайте кнопку **◀◀** или **▶▶**.

Если удерживать кнопку **◀◀** или **▶▶** в течение пяти секунд, ускоренная перемотка назад/вперед продолжится, даже если отпустить кнопку **◀◀** или **▶▶**. Чтобы продолжить воспроизведение с нужного места, коснитесь **▶/II**.

- Вы также можете осуществить ускоренную перемотку вперед/назад, нажав и удерживая кнопки **◀◀** или **▶▶** на пульте дистанционного управления.
- Быстрая перемотка вперед/назад может быть невозможна на определенных участках некоторых дисков. В этом случае воспроизведение автоматически будет продолжено в обычном режиме.

Примечание

Если Вы не воспользуетесь кнопками сенсорной панели в течение 30 секунд, они будут автоматически скрыты. 

Остановка воспроизведения

● Нажмите **■**.

▪ Если остановить воспроизведение диска Video CD (только в режиме воспроизведения с функцией PBC) нажатием **■**, это место на диске будет занесено в память, что позволит начать воспроизведение с этого места при возобновлении воспроизведения данного диска.

- Для повторного воспроизведения диска коснитесь **▶/II**. 

Пауза при воспроизведении диска Video CD

Пауза позволяет Вам временно остановить воспроизведение диска.



● Во время воспроизведения нажмите кнопку **▶/II**.

На информационной панели появится значок **PAUSE**, и воспроизведение приостановится, давая возможность увидеть неподвижное изображение.

- Чтобы продолжить воспроизведение с того же места, где Вы включили паузу, еще раз нажмите **▶/II**.



Примечание

В зависимости от диска и воспроизводимого участка диска на дисплее может появляться значок , указывающий на невозможность воспроизведения неподвижного изображения. 

Покадровое воспроизведение

Данная функция позволяет перемещаться вперед по одному кадру во время воспроизведения.



Воспроизведение дисков формата Video CD

- Во время воспроизведения нажмите кнопку **II▶**.

При каждом нажатии кнопки **II▶** происходит перемещение вперед на один кадр.

- Для возврата в режим обычного воспроизведения нажмите кнопку **▶/II**.

Примечания

- В зависимости от диска и воспроизводимого участка диска на дисплее может появляться значок , указывающий на невозможность покадрового воспроизведения.
- При воспроизведении некоторых дисков изображение в режиме покадрового воспроизведения может быть нечетким. .

Замедленное воспроизведение

Данная функция позволяет замедлить скорость воспроизведения.

1 Нажмите и удерживайте **II▶** во время воспроизведения.

Раздастся звуковой сигнал, и начнется замедленное воспроизведение.

- Для возврата в режим обычного воспроизведения нажмите кнопку **▶/II**.

2 Коснитесь кнопки **◀II** или **II▶** для регулировки скорости воспроизведения во время замедленного воспроизведения.

При каждом прикосновении к кнопке **◀II** или **II▶** скорость воспроизведения принимает одно из четырех значений в следующем порядке:

1/16—1/8—1/4—1/2

Примечания

- При замедленном воспроизведении звук отсутствует.
- В зависимости от диска и воспроизводимого участка диска на дисплее может появляться значок , указывающий на невозможность замедленного воспроизведения.
- При воспроизведении некоторых дисков изображение в режиме замедленного воспроизведения может быть нечетким.
- Замедленное воспроизведение в обратном направлении невозможно. .

Поиск необходимого эпизода, начало воспроизведения с указанного момента времени

Вы можете использовать функцию поиска, чтобы найти необходимую сцену, указав дорожку, и использовать функцию поиска по времени, чтобы указать конкретное время на диске, с которого начать воспроизведение.

- При воспроизведении дисков Video CD с функцией PBC (контроль воспроизведения) использование данной функции невозможно.
- Поиск по времени возможен только при воспроизведении диска.

1 Нажмите SEARCH.

2 Коснитесь TRACK (дорожка) или TIME (время).

3 Чтобы ввести цифру, нажмите соответствующую кнопку от 0 до 9.

Для дорожек

- Чтобы выбрать 3, коснитесь 3.
- Чтобы выбрать 10, коснитесь 1 и 0 в указанном порядке.

Воспроизведение дисков формата Video CD

- Чтобы выбрать 23, коснитесь **2** и **3** в указанном порядке.

Для времени (поиск по времени)

- Чтобы выбрать 21 минуту 43 секунды, коснитесь **2**, **1**, **4** и **3** в указанном порядке.
- Чтобы выбрать 1 час 11 минут, преобразуйте время в 71 минуту 00 секунд и коснитесь кнопок **7**, **1**, **0** и **0** в указанном порядке.
- Чтобы удалить введенные цифры, нажмите кнопку **C**.

4 Пока на дисплее отображается введенный номер, коснитесь ENTER. Воспроизведение начнется с выбранной сцены. 

Воспроизведение с функцией PBC

При воспроизведении дисков Video CD с функцией PBC (контроль воспроизведения) на дисплее отображается **PBC ON**. Выбор функций меню PBC осуществляется с помощью **10KEY**.

1 Когда отобразится меню PBC, коснитесь 10KEY.

- Вызов меню на дисплей во время воспроизведения с функцией PBC производится с помощью кнопки **RETURN**. Подробности смотрите в инструкциях, прилагаемых к диску.
- В зависимости от диска меню может быть на двух или более страницах. В этом случае коснитесь **◀◀** или **▶▶**, чтобы перейти к следующему или предыдущему меню. Подтвердив выбор нужного номера меню, коснитесь **10KEY** для выбора элемента.

2 На сенсорной панели нажмите кнопку от 0 до 9, соответствующую номеру пункта меню, затем нажмите , чтобы начать воспроизведение.

- Чтобы выбрать 3, коснитесь **3**.
- Чтобы выбрать 10, коснитесь **1** и **0** в указанном порядке.
- Чтобы выбрать 23, коснитесь **2** и **3** в указанном порядке.



Примечания

- Функцию PBC (контроля воспроизведения) диска Video CD нельзя отменить.
- Во время воспроизведения дисков формата Video CD с функцией PBC (контроль воспроизведения) функции **PBC ON**, поиска, поиска по времени и выбора диапазона повторного воспроизведения недоступны. 

Воспроизведение дисков формата Video CD

Знакомство с расширенными функциями Video CD



- ① **Дисплей функций**
Показывает названия функций.

1 Нажмите **AUDIO MENU** для вывода на экран **MENU**.

На дисплее появится надпись **MENU**.

2 Коснитесь кнопки **FUNCTION**, чтобы отобразить названия функций.

Названия функций отображены на экране, доступные функции подсвечены.

- Чтобы вернуться к предыдущему дисплею, нажмите **BACK**.
- Чтобы вернуться к дисплею воспроизведения, нажмите **ESC**.

Примечание

Если Вы не воспользуетесь функцией в течение 30 секунд, дисплей автоматически возвратится к дисплею воспроизведения. 

Повторное воспроизведение

В устройстве предусмотрены два диапазона повторного воспроизведения для дисков формата Video CD: **TRACK** (повтор дорожки) и **DISC** (повтор диска).

- При воспроизведении дисков Video CD с функцией **PBC** (контроль воспроизведения) использование данной функции невозможно.

● **Чтобы установить диапазон повторного воспроизведения, нажмите кнопку REPEAT в меню функций.**

- **TRACK** – Повтор текущей дорожки
- **DISC** – Повтор текущего диска

Примечание

При выполнении операций поиска дорожки или ускоренной перемотки вперед/назад диапазон повторного воспроизведения изменяется на **DISC**. 

Выбор аудиовыхода

Вы можете переключать аудиовыход.

- Данная функция доступна только в режиме воспроизведения диска.

● **Коснитесь L/R SELECT в меню функций для выбора аудиовыхода.**

- **L+R** – левый и правый
- **LEFT** – левый
- **RIGHT** – правый

Примечания

- Вы также можете переключать аудиовыход с помощью **AUDIO** на пульте дистанционного управления.
- При воспроизведении некоторых дисков и некоторых участков диска на дисплее может появляться значок, указывающий на невозможность использования данной функции. 

Воспроизведение компакт-дисков

Прослушивание компакт-диска

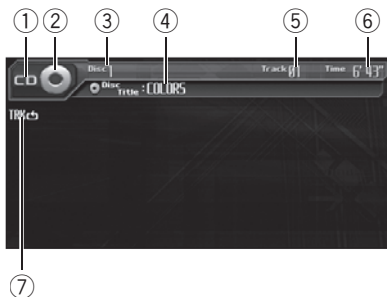

Ниже перечислены основные шаги по воспроизведению компакт-диска на Вашем проигрывателе DVD. Расширенные функции работы с компакт-диском приводятся начиная с стр. 49.

- ① **Индикатор CD/CD-TEXT**
Показывает, когда проигрывается компакт-диск.
- ② **Значок источника сигнала**
Показывает, какой источник сигнала был выбран.
- ③ **Индикатор номера диска**
Отображает номер воспроизводимого диска.
- ④ **Индикатор названия диска**
Показывает название текущего диска.
- ⑤ **Индикатор номера дорожки**
Отображает номер воспроизводимой дорожки.
- ⑥ **Индикатор времени воспроизведения**
Показывает прошедшее время воспроизведения текущей дорожки.

⑦ Индикатор повторного воспроизведения

Показывает, когда для текущей дорожки выбран диапазон повторного воспроизведения.

1 Коснитесь значка источника сигнала, а затем коснитесь номера нужного держателя DVD (например, DISC 1), чтобы выбрать DVD-проигрыватель.

Доступные держатели DVD подсвечиваются. Если диск не загружен, выбрать этот держатель DVD невозможно.

- Если значок источника сигнала не отображается, вы можете вывести его на экран, коснувшись экрана.
- Данное устройство не выполняет автоматической смены дисков, даже если текущий диск закончился. Для смены диска нажмите кнопку ▲ или ▼ (DISC) на пульте дистанционного управления.

2 Коснитесь экрана, чтобы отобразить на дисплее кнопки сенсорной панели.





3 Коснитесь LIST, чтобы отобразить название дорожки и коснитесь названия дорожки, которую нужно воспроизвести.

Начнется воспроизведение выбранной дорожки.



4 Чтобы перейти к предыдущей или к следующей дорожке, кратко нажмите кнопку ◀◀ или ▶▶ на сенсорной панели.

При прикосновении к кнопке ▶▶ происходит переход к началу следующей дорожки. При прикосновении к кнопке ◀◀ происходит переход к началу текущей дорожки. Повторное прикосновение к этой кнопке приводит к переходу на предыдущую дорожку.

Воспроизведение компакт-дисков

- Если дорожек много, перейти на предыдущую или следующую страницу списка дорожек можно, коснувшись  или .
- Вы также можете перейти к предыдущей или следующей дорожке, нажав кнопку  или  на устройстве, либо перемещая джойстик на пульте дистанционного управления влево или вправо.





5 Для ускоренной перемотки вперед или назад удерживайте кнопку или .

- Вы также можете осуществить ускоренную перемотку вперед/назад, нажав и удерживая кнопку  или  на устройстве, либо удерживая джойстик на пульте дистанционного управления в положении вправо или влево.

Примечания

- При воспроизведении дисков со сжатыми аудиофайлами и аудиоданными (CD-DA), например, диски в форматах CD-EXTRA и MIXED-MODE, оба типа данных можно воспроизвести, только переключая режимы воспроизведения сжатых аудиофайлов и CD-DA с помощью кнопки **MEDIA** или **BAND/ESC**. Эта функция доступна только во время воспроизведения диска.
- Если Вы не воспользуетесь кнопками сенсорной панели в течение 30 секунд, они будут автоматически скрыты. .

Остановка воспроизведения



- **Нажмите .**
 - Если остановить воспроизведение диска CD с помощью кнопки , это место на диске будет занесено в память, что позволит начать воспроизведение с этого места при возобновлении воспроизведения данного диска.
 - Для повторного воспроизведения диска коснитесь /II. .

Пауза при воспроизведении компакт-диска

Пауза позволяет Вам временно остановить воспроизведение диска.

- **Во время воспроизведения нажмите кнопку /II.**

На дисплее появится надпись **PAUSE**. Воспроизведение текущей дорожки приостановится.

- Чтобы продолжить воспроизведение с того же места, где Вы включили паузу, еще раз нажмите /II. .

Использование функций CD TEXT

Некоторые диски содержат определенную информацию, записанную при изготовлении. Эти диски могут содержать такую информацию, как название компакт-диска, название дорожки, имя исполнителя и время воспроизведения, и называются дисками формата CD TEXT. Только такие диски со специально записанным CD TEXT поддерживают перечисленные ниже функции.

Просмотр текстовой информации дисков CD TEXT

- **Нажмите DISP.**
С помощью кнопки **DISP** выберите одну из следующих настроек:
Disc Title (название диска)—**Disc Artist** (имя артиста на диске)—**Track Title** (название дорожки)—**Track Artist** (имя артиста на дорожке)

Воспроизведение компакт-дисков

- Если специальная информация не была записана на диск формата CD TEXT, будет отображаться надпись **NO XXXX** (например, **NO T.ARTIST NAME**).

Прокрутка текстовой информации на дисплее

Это устройство позволяет просматривать только первые 20 букв **Disc Title**, **Disc Artist**, **Track Title** и **Track Artist**. Если число символов в записанной информации превышает 20, Вы можете прокрутить текст влево, чтобы увидеть остальные буквы.

- **Удерживайте DISP до тех пор, пока заголовок не начнет прокручиваться влево.**

На дисплее появляется остальная часть названия. 

Знакомство с расширенными функциями воспроизведения компакт-дисков



① Дисплей функций

Показывает названия функций.

1 Нажмите AUDIO MENU для вывода на экран MENU.

На дисплее появится надпись **MENU**.

- Отобразить **MENU** можно также, щелкнув джойстиком на пульте дистанционного управления.

2 Коснитесь кнопки FUNCTION, чтобы отобразить названия функций.

Названия функций отображены на экране, доступные функции подсвечены.

- Чтобы вернуться к предыдущему дисплею, нажмите **BACK**.
- Чтобы вернуться к дисплею воспроизведения, нажмите **ESC**.



Примечание

Если Вы не воспользуетесь функцией в течение 30 секунд, дисплей автоматически возвратится к дисплею воспроизведения. 

Воспроизведение компакт-дисков

Повторное воспроизведение

Повторное воспроизведение позволяет Вам снова прослушивать одну и ту же дорожку.

● **Чтобы установить диапазон повторного воспроизведения, нажмите кнопку REPEAT в меню функций.**

- **TRACK** – Повтор текущей дорожки
- **DISC** – Повтор текущего диска

Примечания

- При выполнении операций поиска дорожки или ускоренной перемотки вперед/назад диапазон повторного воспроизведения изменяется на **DISC**.
- При воспроизведении дисков со сжатыми аудиофайлами и аудиоданными (CD-DA) повторное воспроизведение выполняется в рамках диапазона для того типа данных, которые записаны на диске, даже если выбран режим **DISC**. 

Воспроизведение дорожек в произвольной последовательности

Воспроизведение в произвольной последовательности позволяет Вам воспроизводить дорожки на компакт-диске в произвольном порядке.

● **Чтобы включить функцию воспроизведения в произвольной последовательности, нажмите кнопку RANDOM в меню функций.**

Воспроизведение дорожек в произвольной последовательности.

- Чтобы выключить функцию воспроизведения в произвольной последовательности, нажмите кнопку **RANDOM** еще раз. 

Сканирование дорожек компакт-диска

Сканирующее воспроизведение позволяет прослушивать первые 10 секунд каждой дорожки компакт-диска.

1 **Чтобы включить функцию сканирующего воспроизведения, нажмите кнопку SCAN в меню функций.**

Будут воспроизводиться первые 10 секунд каждой дорожки.

2 **Как только Вы нашли нужную дорожку, коснитесь кнопки SCAN еще раз.**

Примечание

После завершения сканирования компакт-диска снова начнется обычное воспроизведение дорожек. 

Воспроизведение сжатых аудиофайлов

Прслушивание сжатых аудиофайлов



Ниже перечислены основные шаги по воспроизведению сжатых аудиофайлов на встроенном проигрывателе DVD-дисков. Описания расширенных функций воспроизведения сжатых аудиофайлов приводятся в данном руководстве, начиная со стр. 55.

① Индикатор Media

На дисплее появится индикация **MP3**, **WMA** или **MIX** в зависимости от формата воспроизводимого файла.

При воспроизведении дисков со сжатыми аудиофайлами и аудиоданными (CD-DA), например, дисков в формате CD-EXTRA и MIXED-MODE CD, на дисплее появляется надпись **MIX**.

② Значок источника сигнала

Показывает, какой источник сигнала был выбран.

③ Индикатор номера диска

Отображает номер воспроизводимого диска.

④ Индикатор имени папки

Показывает имя текущей папки.

⑤ Индикатор номера папки

Показывает номер воспроизводимой папки.

⑥ Индикатор номера дорожки

Показывает номер текущей дорожки (файла).

⑦ Индикатор времени воспроизведения

Показывает прошедшее время воспроизведения текущей дорожки (файла).

⑧ Индикатор повторного воспроизведения

Показывает выбранный диапазон повторного воспроизведения.

1 Коснитесь значка источника сигнала, а затем коснитесь номера нужного держателя DVD (например, DISC 1), чтобы выбрать DVD-проигрыватель.

Доступные держатели DVD подсвечиваются. Если диск не загружен, выбрать этот держатель DVD невозможно.

- Если значок источника сигнала не отображается, вы можете вывести его на экран, коснувшись экрана.

2 Коснитесь экрана, чтобы отобразить на дисплее кнопки сенсорной панели.

3 Коснитесь LIST, чтобы отобразить название дорожки и коснитесь названия дорожки, которую нужно воспроизвести.

Начнется воспроизведение выбранной дорожки.

Воспроизведение сжатых аудиофайлов

4 Чтобы перейти к предыдущей или к следующей дорожке, кратко нажмите кнопку ◀◀ или ▶▶ на сенсорной панели.

При прикосновении к кнопке ▶▶ происходит переход к началу следующей дорожки. При прикосновении к кнопке ◀◀ происходит переход к началу текущей дорожки. Повторное прикосновение к этой кнопке приводит к переходу на предыдущую дорожку.

- Вы также можете перейти к предыдущей или следующей дорожке, нажав кнопку ◀ или ▶ на устройстве, либо перемещая джойстик на пульте дистанционного управления влево или вправо.

5 Для ускоренной перемотки вперед или назад удерживайте кнопку ◀◀ или ▶▶.

- Вы также можете осуществить ускоренную перемотку вперед/назад, нажав и удерживая кнопки ◀ или ▶ на устройстве, либо удерживая джойстик на пульте дистанционного управления в положении вправо или влево.

- При ускоренной перемотке вперед или назад звук не воспроизводится.

6 Чтобы выбрать папку, коснитесь для перехода к папкам на один уровень выше, затем в списке коснитесь имя папки.

- Следующую или предыдущую папку можно выбрать кнопкой ▲ или ▼ (FOLDER) на пульте дистанционного управления.

- Для перехода в папку 001 (КОРНЕВУЮ) нажмите и удерживайте кнопку BAND/ESC. Однако, если папка 001 (КОРНЕВАЯ) не содержит файлов, воспроизведение начнется с папки 002.

- Вы не можете выбрать папку, не содержащую сжатых аудиофайлов.





Примечания

- При воспроизведении дисков со сжатыми аудиофайлами и аудиоданными (CD-DA), например, диски в форматах CD-EXTRA и MIXED-MODE, оба типа данных можно воспроизвести, только переключая режимы воспроизведения сжатых аудиофайлов и CD-DA с помощью кнопки MEDIA или BAND/ESC. Эта функция доступна только во время воспроизведения диска.
- При переключении режимов воспроизведения сжатых аудиофайлов и аудиоданных (CD-DA) воспроизведение начинается с первой дорожки диска.
- Данный DVD-проигрыватель может воспроизводить сжатые аудиофайлы, записанные на CD-ROM. (Список воспроизводимых форматов см. на стр. 133.)
- Иногда происходит задержка между началом воспроизведения диска и появлением звука. При считывании данных с диска отображается надпись **FORMAT READ**.
- Воспроизведение выполняется по порядку номеров файлов. Не содержащие файлов папки пропускаются. (Если папка 001 (КОРНЕВАЯ) не содержит файлов, воспроизведение начнется с папки 002.)
- Данное устройство не воспроизводит файлы WMA, записанные в режиме VBR (переменный поток данных).
- При воспроизведении файлов, записанных в режиме VBR (переменная скорость передачи данных), время воспроизведения при ускоренной перемотке вперед или назад будет отображаться неточно.
- Если вставленный диск не содержит файлов, пригодных для воспроизведения, отображается надпись **NON-PLAYABLE DISC**.
- При воспроизведении диска со сжатыми аудиофайлами, содержащего более 192 дорожек, начиная со 193 дорожки, вместо номера на дисплее отображается надпись **READY**.

Воспроизведение сжатых аудиофайлов

- Если вставленный диск содержит файл WMA, защищенный цифровой системой управления правами (DRM), защищенный файл пропускается и отображается надпись **TRACK SKIPPED**.
- Если все файлы на диске защищены DRM, отображается надпись **PROTECT**.
- Если во время воспроизведения дисков, защищенных функцией DRM, появляется индикация **PROTECT**, то переключение с аудиофайлов (CD-DA) на файлы WMA может привести к блокированию клавиш сенсорной панели. В этом случае нажмите **LIST** для отключения списков, затем нажмите **LIST** еще раз, чтобы включить списки. Клавиши сенсорной панели должны быть активированы заново.
- Если на диске содержатся файлы WMA, защищенные функцией DRM, и аудиоданные (CD-DA), переключение между различными типами данных невозможно. В этом случае будут воспроизводиться только аудиоданные.
- При ускоренной перемотке вперед или назад звук не воспроизводится.
- Если Вы не воспользуетесь кнопками сенсорной панели в течение 30 секунд, они будут автоматически скрыты. 

Остановка воспроизведения

- **Нажмите .**
 - Если остановить воспроизведение сжатого аудиофайла нажатием кнопки , это место на диске будет занесено в память, что позволит начать воспроизведение с этого места при возобновлении воспроизведения данного диска.
 - Для повторного воспроизведения диска коснитесь **▶/II**. 

Пауза при воспроизведении сжатого аудиофайла

Пауза позволяет Вам временно остановить воспроизведение диска.

- **Во время воспроизведения нажмите кнопку **▶/II**.**

На дисплее появится надпись **PAUSE**. Воспроизведение текущей дорожки приостановится.

- Чтобы продолжить воспроизведение с того же места, где Вы включили паузу, еще раз нажмите **▶/II**. 

Отображение на дисплее информации о сжатых аудиофайлах

В данном устройстве имеется функция отображения информации о сжатых аудиофайлах.

1 Чтобы вывести на дисплей информацию о воспроизводимых в данный момент сжатых аудиофайлах, коснитесь кнопки FILE INFO.

- **ALBUM** (название альбома)
- **TRACK** (название дорожки)
- **FOLDER** (имя папки)
- **FILE** (имя файла)
- **ARTIST** (имя артиста)
- **GENRE** (жанр)
- **YEAR** (год)
 - При воспроизведении файлов формата WMA в пустых полях отображаются название альбома, жанр и год.
 - Если аудиофайл не содержит дополнительной информации, отображается пустой список.

Воспроизведение сжатых аудиофайлов

- В зависимости от версии тэгов ID3 или программного обеспечения Windows Media Player возможны ошибки при отображении информации.

2 Чтобы вернуться к обычному дисплею, коснитесь ESC.

Отображение текстовой информации, содержащейся на дисках с сжатыми аудиофайлами

В проигрывателе имеется функция отображения на информационной панели текстовой информации, записанной на диске со сжатыми аудиофайлами.

● Нажмите DISP.

С помощью кнопки **DISP** выберите одну из следующих настроек:

Folder Name (название папки)—**File Name** (название файла)—**Track Title** (название дорожки)—**Artist Name** (имя артиста)—**Album Title** (название альбома)—**Comment** (комментарий)—**BitRate** (скорость передачи данных)

- При воспроизведении файлов в формате WMA название альбома и примечания не отображаются.
- Если вызвать на экран список папок/файлов, коснувшись **LIST**, то вместо **Folder Name** появится **Current** (текущая папка).
- При воспроизведении файлов MP3, записанных в режиме VBR (переменный поток данных), значение потока данных не отображается даже после переключения в режим отображения потока данных. (Будет отображаться надпись **VBR**.)
- Если на диск со сжатыми аудиофайлами не была записана специальная информация, то на дисплее отобразится **NO XXXX** (например, **NO ARTIST NAME**).

Прокрутка текстовой информации на дисплее

Данное устройство отображает в информационной панели только первые 20 букв **Folder Name**, **File Name**, **Track Title**, **Artist Name**, **Album Title** и **Comment**. Если число символов в записанной информации превышает 20 букв, Вы можете прокрутить текст влево, чтобы увидеть остальные буквы.

● Прикасайтесь к DISP до тех пор, пока текстовая информация не начнет прокручиваться влево.

На дисплее появляется оставшаяся текстовая информация. 

Воспроизведение сжатых аудиофайлов

Знакомство с расширенными функциями встроенного проигрывателя DVD-дисков (сжатые аудиофайлы)



① Дисплей функций

Показывает названия функций.

1 Нажмите AUDIO MENU для вывода на экран MENU.

На дисплее появится надпись **MENU**.

- Отобразить **MENU** можно также, щелкнув джойстиком на пульте дистанционного управления.

2 Коснитесь кнопки FUNCTION, чтобы отобразить названия функций.

Названия функций отображены на экране, доступные функции подсвечены.

- Чтобы вернуться к предыдущему дисплею, нажмите **BACK**.
- Чтобы вернуться к дисплею воспроизведения, нажмите **ESC**.

Примечание

Если Вы не воспользуетесь функцией в течение 30 секунд, дисплей автоматически возвратится к дисплею воспроизведения. 

Повторное воспроизведение

Для сжатых аудиофайлов имеется три диапазона повторного воспроизведения:

FOLDER (повторение папки), **TRACK** (повторение одной дорожки) и **DISC** (повторение всех дорожек).

● Чтобы установить диапазон повторного воспроизведения, нажмите кнопку REPEAT в меню функций.

- **DISC** – Повторное воспроизведение всех дорожек
- **TRACK** – Повтор текущей дорожки
- **FOLDER** – Повтор текущей папки

Примечания

- Если Вы выберете другую папку во время повторного воспроизведения, диапазон повторного воспроизведения сменится на **DISC**.
- Если Вы выполните поиск дорожки или ускоренную перемотку вперед/назад в режиме **TRACK**, диапазон повторного воспроизведения сменится на **FOLDER**.
- Когда выбран диапазон **FOLDER**, воспроизвести вложенную папку текущей папки невозможно.
- При воспроизведении дисков со сжатыми аудиофайлами и аудиоданными (CD-DA) повторное воспроизведение выполняется в рамках диапазона для того типа данных, которые записаны на диске, даже если выбран режим **DISC**. 

Воспроизведение сжатых аудиофайлов

Воспроизведение дорожек в произвольной последовательности

Воспроизведение в произвольной последовательности позволяет воспроизводить дорожки в произвольной последовательности в пределах диапазонов повтора **FOLDER** и **DISC**.

1 Выберите диапазон повторного воспроизведения.

См. *Повторное воспроизведение* на стр. 55.

2 Чтобы включить функцию воспроизведения в произвольной последовательности, нажмите кнопку **RANDOM в меню функций.**

Дорожки будут воспроизводиться в произвольной последовательности в пределах ранее выбранных диапазонов **FOLDER** или **DISC**.

▪ Чтобы выключить функцию воспроизведения в произвольной последовательности, нажмите кнопку **RANDOM** еще раз. 

Сканирование папок и дорожек

При использовании режима **FOLDER** начало каждой дорожки в выбранной папке воспроизводится около 10 секунд. При использовании диапазона **DISC** начало первой дорожки в каждой папке воспроизводится около 10 секунд.

1 Выберите диапазон повторного воспроизведения.

См. *Повторное воспроизведение* на стр. 55.

2 Чтобы включить функцию сканирующего воспроизведения, нажмите кнопку **SCAN в меню функций.**

Будут воспроизводиться первые 10 секунд каждой дорожки текущей папки (или первой дорожки каждой папки).

3 Как только Вы нашли нужную дорожку (или папку), нажмите кнопку **SCAN еще раз.**



Примечание

После завершения сканирования дорожки или папки снова начнется обычное воспроизведение дорожек. 

Проигрыватель-автомат компакт-дисков

Прслушивание компакт-диска



Вы можете использовать данное устройство для управления проигрывателем-автоматом компакт-дисков, который продается отдельно.

Ниже перечислены основные шаги по воспроизведению компакт-диска на Вашем проигрывателе-автомате компакт-дисков. Расширенные функции работы с компакт-диском приводятся начиная со стр. 60.

- ① **Название источника**
Показывает название выбранного источника.
- ② **Значок источника сигнала**
Показывает, какой источник сигнала был выбран.
- ③ **Индикатор номера диска**
Отображает номер воспроизводимого диска.
- ④ **Индикатор названия диска**
Показывает название текущего диска.
- ⑤ **Индикатор номера дорожки**
Отображает номер воспроизводимой дорожки.

- ⑥ **Индикатор времени воспроизведения**
Показывает прошедшее время воспроизведения текущей дорожки.
- ⑦ **Окно дисплея со списком дисков**
Показывает список названий дисков.
- ⑧ **Индикатор повторного воспроизведения**
Показывает выбранный диапазон повторного воспроизведения.

1 Нажмите на значок источника сигнала, а затем на M-CD, чтобы выбрать проигрыватель-автомат компакт-дисков.

- Если значок источника сигнала не отображается, вы можете вывести его на экран, коснувшись экрана.

2 Коснитесь экрана, чтобы отобразить на дисплее кнопки сенсорной панели.

3 Коснитесь LIST, чтобы отобразить названия дисков, затем коснитесь название диска, который нужно воспроизвести.

Названия загруженных в магазин дисков будут подсвечены. Если необходимо выбрать диск, расположенный в гнездах под номерами от 7 до 12, коснитесь кнопки или , чтобы на дисплее отобразились кнопки с цифрами от 07 до 12.

- Если подсоединенный проигрыватель-автомат компакт-дисков не поддерживает функцию отображения названий дисков, LIST на дисплее не появится.

Проигрыватель-автомат компакт-дисков

4 Чтобы перейти к предыдущей или к следующей дорожке, кратко нажмите кнопку **◀◀** или **▶▶** на сенсорной панели.

При прикосновении к кнопке **▶▶** происходит переход к началу следующей дорожки. При прикосновении к кнопке **◀◀** происходит переход к началу текущей дорожки. Повторное прикосновение к этой кнопке приводит к переходу на предыдущую дорожку.

- Вы также можете перейти к предыдущей или следующей дорожке, нажав кнопку **◀** или **▶** на устройстве, либо перемещая джойстик на пульте дистанционного управления влево или вправо.

5 Для ускоренной перемотки вперед или назад удерживайте кнопку **◀** или **▶**.

- Вы также можете осуществить ускоренную перемотку вперед/назад, нажав и удерживая кнопки **◀** или **▶** на устройстве, либо удерживая джойстик на пульте дистанционного управления в положении вправо или влево.



Примечания

- Пока проигрыватель-автомат компакт-дисков выполняет подготовительные операции, на дисплее отображается надпись **READY**.
- Если сообщение об ошибке, такое как **ERROR-02**, появляется на дисплее, смотрите руководство пользователя проигрывателя-автомата компакт-дисков.
- Если в магазине проигрывателя-автомата компакт-дисков нет дисков, на дисплее отображается надпись **NO DISC**.
- Если Вы не воспользуетесь кнопками сенсорной панели в течение 30 секунд, они будут автоматически скрыты. 

Пауза при воспроизведении компакт-диска

Пауза позволяет Вам временно остановить воспроизведение диска.

- Во время воспроизведения нажмите кнопку **▶/II**.

На дисплее появится надпись **PAUSE**. Воспроизведение текущей дорожки приостановится.

- Чтобы продолжить воспроизведение с того же места, где Вы включили паузу, еще раз нажмите **▶/II**. 

Использование функций CD TEXT

Эти функции можно использовать только с проигрывателем-автоматом компакт-дисков, поддерживающим формат CD TEXT. Некоторые диски содержат определенную информацию, записанную при изготовлении. Эти диски могут содержать такую информацию, как название компакт-диска, название дорожки, имя исполнителя и время воспроизведения, и называются дисками формата CD TEXT. Только такие диски со специально записанным CD TEXT поддерживают перечисленные ниже функции.

Просмотр текстовой информации дисков CD TEXT

На информационной панели может отображаться текстовая информация, записанная на диске CD TEXT.

- Нажмите **DISP**.

С помощью кнопки **DISP** выберите одну из следующих настроек:

Проигрыватель-автомат компакт-дисков

Disc Title (название диска)—**Disc Artist** (имя артиста на диске)—**Track Title** (название дорожки)—**Track Artist** (имя артиста на дорожке)

- Если специальная информация не была записана на диск формата CD TEXT, будет отображаться надпись **NO XXXX** (например, **NO T.ARTIST NAME**).

Прокрутка текстовой информации на дисплее

Данное устройство отображает в информационной панели только первые 20 букв **Disc Title**, **Disc Artist**, **Track Title** и **Track Artist**. Если число символов в записанной информации превышает 20, Вы можете прокрутить текст влево, чтобы увидеть остальные буквы.

- **Удерживайте DISP до тех пор, пока заголовок не начнет прокручиваться влево.**

На дисплее появляется остальная часть названия.

Выбор дорожек из списка названий дорожек

Список названий дорожек позволяет просмотреть названия дорожек, записанных на диске формата CD TEXT, и выбрать нужную дорожку для воспроизведения.

1 Коснитесь AUDIO MENU и FUNCTION, а затем TRACK LIST.

2 Переключение между списками названий производится с помощью кнопок PREV и NEXT.

3 Коснитесь названия любимой дорожки.

Начнется воспроизведение выбранного диска.

50-дисковый проигрыватель-автомат компакт-дисков

50-дисковые проигрыватели-автоматы компакт-дисков поддерживают только функции, описанные в данном руководстве.

Проигрыватель-автомат компакт-дисков

Знакомство с расширенными функциями проигрывателя-автомата компакт-дисков



① Дисплей функций

Показывает названия функций.

1 Нажмите AUDIO MENU для вывода на экран MENU.

На дисплее появится надпись **MENU**.

- Отобразить **MENU** можно также, щелкнув джойстиком на пульте дистанционного управления.

2 Коснитесь кнопки FUNCTION, чтобы отобразить названия функций.

Названия функций отображены на экране, доступные функции подсвечены.

- Для перехода к следующей группе функций нажмите **NEXT**.
- Для перехода к предыдущей группе функций нажмите **PREV**.
- Чтобы вернуться к предыдущему дисплею, нажмите **BACK**.
- Чтобы вернуться к дисплею воспроизведения, нажмите **ESC**.

Примечание

Если Вы не воспользуетесь функцией в течение 30 секунд, дисплей автоматически возвратится к дисплею воспроизведения. 

Повторное воспроизведение

Существует три диапазона повторного воспроизведения для проигрывателя-автомата компакт-дисков: **M-CD** (повторное воспроизведение дисков в проигрывателе-автомате компакт-дисков), **TRACK** (повтор одной дорожки) и **DISC** (повтор диска).

● Чтобы установить диапазон повторного воспроизведения, нажмите кнопку REPEAT в меню функций.

- **M-CD** – Повтор всех дисков в проигрывателе-автомате компакт-дисков
- **TRACK** – Повтор только текущей дорожки
- **DISC** – Повтор текущего диска

Примечания

- Если Вы выберете другие диски во время повторного воспроизведения, диапазон повторного воспроизведения сменится на **M-CD**.
- Если Вы выполните поиск дорожки или ускоренную перемотку вперед/назад в режиме **TRACK**, диапазон повторного воспроизведения сменится на **DISC**. 

Воспроизведение дорожек в произвольной последовательности

Воспроизведение в произвольной последовательности позволяет воспроизводить дорожки в произвольной последовательности в пределах диапазонов повторного воспроизведения **M-CD** и **DISC**.

1 Выберите диапазон повторного воспроизведения.

См. *Повторное воспроизведение* на стр. 60.

Проигрыватель-автомат компакт-дисков

2 Чтобы включить функцию воспроизведения в произвольной последовательности, нажмите кнопку **RANDOM** в меню функций.

Дорожки будут воспроизводиться в произвольной последовательности в пределах ранее выбранных диапазонов **M-CD** или **DISC**.

■ Чтобы выключить функцию воспроизведения в произвольной последовательности, нажмите кнопку **RANDOM** еще раз. ■

Сканирование компакт-дисков и дорожек

При использовании режима **DISC** начало каждой дорожки на выбранном диске воспроизводится около 10 секунд. При использовании **M-CD** начало первой дорожки каждого диска воспроизводится около 10 секунд.

1 Выберите диапазон повторного воспроизведения.

См. *Повторное воспроизведение* на стр. 60.

2 Чтобы включить функцию сканирующего воспроизведения, нажмите кнопку **SCAN** в меню функций.

Будут воспроизводиться первые 10 секунд каждой дорожки текущего диска (или первой дорожки каждого диска).

3 Как только Вы нашли нужную дорожку (или диск), коснитесь кнопки **SCAN** еще раз.



Примечание

После завершения сканирования дорожки или диска снова начнется обычное воспроизведение дорожек. ■

Использование списка воспроизведения с функцией ITS

Функция ITS (моментальный выбор дорожки) позволяет составить список воспроизведения любимых дорожек из всех записей на дисках, имеющихся в магазине проигрывателя-автомата компакт-дисков. После того, как Вы добавили любимые дорожки в список воспроизведения, Вы можете включить воспроизведение с функцией ITS и прослушивать только эти отобранные записи.

Создание списка воспроизведения с программированием функции ITS

Вы можете использовать функцию ITS для ввода и воспроизведения до 99 дорожек на каждом из дисков, общее число которых может достигать до 100. (В моделях проигрывателей-автоматов компакт-дисков, предшествовавших моделям **CDX-P1250** и **CDX-P650**, можно было вносить в список воспроизведения не более 24 дорожек.)

1 Запустите воспроизведение диска, который Вы хотите запрограммировать. Коснитесь ▲ или ▼, чтобы выбрать компакт-диск.

2 Коснитесь **ITS MEMORY** в меню функций.

3 Для выбора нужной дорожки коснитесь ◀ или ▶.

Проигрыватель-автомат компакт-дисков

4 Для внесения воспроизводимой в данный момент дорожки в список воспроизведения коснитесь MEMORY.

Появляется надпись **MEMORY**, и воспроизводимая в данный момент дорожка заносится в Ваш список воспроизведения. После этого на дисплее снова появляется номер дорожки.



Примечание

После записи в память данных для 100 дисков данные для следующего диска будут записывать данные диска, запрограммированного первым.

Воспроизведение из списка воспроизведения с функцией ITS

Воспроизведение с функцией ITS позволяет прослушивать дорожки, которые Вы внесли в свой список воспроизведения с функцией ITS. Когда Вы включаете воспроизведение с функцией ITS, проигрыватель-автомат компакт-дисков начинает воспроизводить дорожки из Вашего списка воспроизведения с функцией ITS.

1 Выберите диапазон повторного воспроизведения.

См. *Повторное воспроизведение* на стр. 60.

2 Чтобы включить воспроизведение с функцией ITS, коснитесь кнопки ITS PLAY в меню функций.

Воспроизведение начинается с дорожек из Вашего списка воспроизведения в пределах предварительно выбранных диапазонов **M-CD** или **DISC**.

- Если в текущем диапазоне не запрограммирована ни одна дорожка для воспроизведения с функцией ITS, отображается надпись **ITS EMPTY**.

- Чтобы выключить воспроизведение с функцией ITS, коснитесь кнопки **ITS PLAY** еще раз.

Удаление дорожки из списка воспроизведения с функцией ITS

Вы можете удалять дорожки из списка воспроизведения с функцией ITS, если воспроизведение с функцией ITS включено. Если воспроизведение с функцией ITS уже включено, переходите к шагу 2.

1 Включите воспроизведение компакт-диска с дорожкой, которую Вы хотите удалить из списка воспроизведения с функцией ITS, и включите воспроизведение с функцией ITS.

См. *Воспроизведение из списка воспроизведения с функцией ITS* на стр. 62.

2 Коснитесь ITS MEMORY в меню функций.

3 Для выбора нужной дорожки коснитесь ◀ или ▶.

4 Чтобы удалить дорожку из списка воспроизведения с функцией ITS, нажмите кнопку CLEAR.

Текущая дорожка удаляется из списка воспроизведения с функцией ITS, и начинается воспроизведение следующей дорожки из этого списка.

- Если в текущем диапазоне нет дорожек из Вашего списка воспроизведения, появляется надпись **ITS EMPTY**, и включается обычный режим воспроизведения.

Проигрыватель-автомат компакт-дисков

Удаление диска из списка воспроизведения с функцией ITS

Вы можете удалить все дорожки диска из списка воспроизведения с функцией ITS, если воспроизведение с функцией ITS выключено.

1 Запустите воспроизведение диска, который Вы хотите удалить.

Коснитесь ▲ или ▼, чтобы выбрать компакт-диск.

2 Коснитесь ITS MEMORY в меню функций.

3 Для удаления из списка воспроизведения с функцией ITS всех дорожек на текущем диске нажмите кнопку CLEAR.

Все дорожки, принадлежащие текущему диску, удаляются из списка воспроизведения, и на дисплее отображается надпись ITS CLEAR.

Использование сжатия и усиления басов

Эти функции можно использовать только с тем проигрывателем-автоматом компакт-дисков, который их поддерживает.

Использование функций COMP (компрессия) и DBE (динамическое усиление баса) позволяет регулировать качество звучания при воспроизведении на проигрывателе-автомате компакт-дисков.

● Чтобы установить наиболее предпочтительные настройки, нажмите кнопку COMPRESSION в меню функций.

С помощью кнопки COMPRESSION выберите одну из следующих настроек:

COMP OFF—COMP 1—COMP 2—
COMP OFF—DBE 1—DBE 2

- Если проигрыватель-автомат компакт-дисков не поддерживает функции COMP/DBE, выбрать COMPRESSION невозможно.

Просмотр телепрограмм

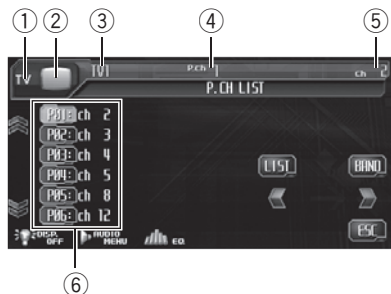

Данное устройство может использоваться для управления ТВ-тюнером (например, GEX-P5700TVP), который продается отдельно.

Подробнее о работе с ТВ-тюнером см. в руководстве по эксплуатации ТВ-тюнера. В данном разделе приведена информация о том, как использовать данное устройство для приема телевизионных каналов. Данная информация отличается от той, что изложена в руководстве по эксплуатации ТВ-тюнера.



Важно

В зависимости от модели ТВ-тюнера, подключенного к данному устройству, некоторые функции могут не работать. Подробнее см. руководство по эксплуатации ТВ-тюнера.

- ① **Название источника**
Показывает название выбранного источника.
- ② **Значок источника сигнала**
Показывает, какой источник сигнала был выбран.

- ③ **Индикатор диапазона**
Показывает, на какой диапазон настроен ТВ-тюнер.
- ④ **Индикатор номера предварительной настройки**
Показывает, какая предварительная настройка была выбрана.
- ⑤ **Индикатор канала**
Показывает, на какой канал настроен ТВ-тюнер.
- ⑥ **Дисплей списка предварительных настроек**
Отображает список предварительных настроек.

1 Нажмите на значок источника сигнала, а затем на кнопку TV, чтобы выбрать режим ТВ.

- Если значок источника сигнала не отображается, вы можете вывести его на экран, коснувшись экрана.

2 Коснитесь экрана, чтобы отобразить на дисплее кнопки сенсорной панели.

3 Нажмите BAND, чтобы выбрать диапазон.

С помощью кнопки **BAND** добейтесь, чтобы на дисплее отобразился нужный диапазон: **TV1** или **TV2**.

4 Для выбора предустановленного канала коснитесь LIST, чтобы отобразить список предустановленных каналов, и коснитесь нужного предустановленного канала.

Включается выбранный предустановленный канал.

5 Чтобы выполнить ручную настройку, нажмите и быстро отпустите кнопку ◀ или ▶.

Каналы будут пошагово повышаться или понижаться.

■ Вы также можете выполнить ручную настройку, нажав кнопку ◀ или ▶, либо путем перемещения джойстика на пульте дистанционного управления влево или вправо.

6 Чтобы выполнить настройку с поиском, нажмите и удерживайте кнопку ◀ или ▶ в течение примерно одной секунды.

Тюнер будет сканировать каналы, пока не обнаружит трансляцию с достаточно высоким уровнем сигнала для качественного приема.

■ Чтобы отменить настройку с поиском нажмите и быстро отпустите кнопку ◀ или ▶.

■ Если нажать и удерживать кнопку ◀ или ▶, то тюнер будет пропускать обнаруженные телеканалы. Настройка с поиском начнется, как только Вы отпустите кнопку.

■ Вы также можете выполнить настройку с поиском, нажав и удерживая кнопку ◀ или ▶, либо удерживая джойстик на пульте дистанционного управления в левом или в правом положении.



Примечание

Если Вы не воспользуетесь кнопками сенсорной панели в течение 30 секунд, они будут автоматически скрыты. ■

● **Чтобы сохранить в памяти телеканал, нажмите и удерживайте одну из кнопок предварительной настройки от P01 до P12, пока номер на экране не перестанет мигать.**

Номер, который Вы нажали, замигает на индикаторе номера предварительной настройки, после чего останется зажженным. Выбранный телеканал сохранен в памяти. В следующий раз, когда Вы нажмете ту же кнопку предварительной настройки, телеканал будет вызван из памяти.

■ Для переключения между кнопками предварительной настройки от P01 до P06 и от P07 до P12 используйте кнопки ⌂ или ⌂.

■ Если кнопки сенсорной панели не отображаются, чтобы отобразить их на экране дисплея, коснитесь экрана.

■ Если кнопки с цифрами от P01 до P06 и от P07 до P12 не отображаются на дисплее, чтобы вызвать их, коснитесь LIST.



Примечания

- В памяти можно сохранить до 24 телеканалов, по 12 для каждого из двух ТВ-диапазонов.
- С помощью кнопок ▲ и ▼ также можно вызывать из памяти настройки телеканалов, которым назначены кнопки предварительной настройки от P01 до P12. ■

Запоминание и повторный вызов телеканалов

С помощью любой из кнопок предварительной настройки от P01 до P12 можно сохранить до 12 каналов для последующего вызова одним нажатием кнопки.

Знакомство с расширенными функциями ТВ-тюнера

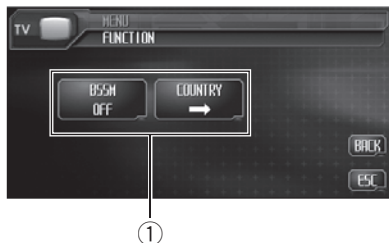

① Дисплей функций

Показывает названия функций.

1 Нажмите AUDIO MENU для вывода на экран MENU.

На дисплее появится надпись **MENU**.

- Отобразить **MENU** можно также, щелкнув джойстиком на пульте дистанционного управления.

2 Коснитесь кнопки FUNCTION, чтобы отобразить названия функций.

Названия функций отображены на экране, доступные функции подсвечены.

- Чтобы вернуться к предыдущему дисплею, нажмите **BACK**.
- Чтобы вернуться к ТВ-изображению, коснитесь **ESC**.

Примечание

Если Вы не воспользуетесь функцией в течение 30 секунд, дисплей автоматически возвратится к ТВ-изображению. 

Последовательное сохранение в памяти телеканалов с наиболее мощным сигналом

● Чтобы включить функцию BSSM, нажмите BSSM в меню функций.

Начнет мигать надпись **BSSM**. Пока мигает надпись **BSSM**, 12 самых мощных станций будут сохранены, начиная с наименьшей мощности. По завершении этой процедуры надпись **BSSM** исчезнет.

- Чтобы отменить процесс сохранения строек, нажмите **BSSM** еще раз.

Примечание

При сохранении телеканалов с помощью функции BSSM может произойти замещение телеканалов, которые Вы сохранили при помощи кнопок с **P01** по **P12**. 

Выбор группы стран

1 Нажмите COUNTRY в меню функций.

2 Для выбора нужной группы стран коснитесь ◀ или ▶.

Коснитесь ◀ или ▶, пока на дисплее не появится требуемая группа стран.

COUNTRY 1 (канал CCIR)—**COUNTRY 2** (итальянский канал)—**COUNTRY 3** (канал Великобритании)—**COUNTRY 4** (канал OIRT) 

Воспроизведение музыки на iPod

Прслушивание музыки на iPod

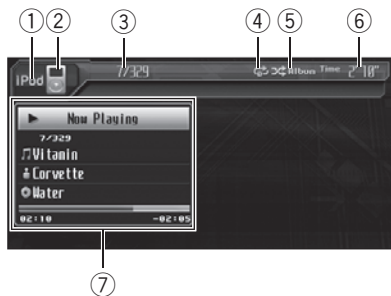

- ① **Название источника**
Показывает название выбранного источника.
- ② **Значок источника сигнала**
Показывает, какой источник сигнала был выбран.
- ③ **Индикатор номера композиции**
Показывает номер текущей композиции в выбранном списке.
- ④ **Индикатор повторного воспроизведения**
Показывает, когда для текущей дорожки выбран диапазон повторного воспроизведения.
- ⑤ **Индикатор воспроизведения в произвольной последовательности**
Отображается в случаях, когда режим воспроизведения в произвольной последовательности установлен для **Song** или **Album**.
- ⑥ **Индикатор времени воспроизведения**
Показывает прошедшее время воспроизведения текущей композиции.

⑦ Информация о композиции

Показывает подробную информацию о текущей композиции.

1 Коснитесь значка источника сигнала, а затем кнопки iPod, чтобы выбрать iPod.

- Если iPod не подключен к данному устройству, выбрать iPod в качестве источника невозможно.

2 Коснитесь экрана, чтобы отобразить на дисплее кнопки сенсорной панели.

3 Чтобы перейти к предыдущей или к следующей композиции, нажмите ◀◀ или ▶▶.

При касании кнопки ▶▶ происходит переход к началу следующей композиции. При однократном касании кнопки ◀◀ происходит переход к началу текущей композиции. При повторном касании этой кнопки происходит переход к предыдущей композиции.

- Вы также можете перейти к предыдущей или следующей композиции, нажав кнопки ◀ или ▶ на устройстве, либо перемещая джойстик на пульте дистанционного управления влево или вправо.

4 Для ускоренной перемотки вперед или назад удерживайте кнопку ◀◀ или ▶▶.

- Вы также можете осуществить ускоренную перемотку вперед/назад, нажав и удерживая кнопки ◀ или ▶ на устройстве, либо удерживая джойстик на пульте дистанционного управления в положении вправо или влево.



Примечание

Если iPod не содержит композиций, пригодных для воспроизведения, отображается надпись **NO SONGS**. □

Воспроизведение музыки на iPod

Поиск композиции

Для простоты использования и облегчения поиска композиций функции данного устройства, предназначенные для управления iPod, максимально приближены к операциям управления на самом iPod.



1 Для вывода на дисплей главного меню TOP.

2 Нажмите на название категории, в которой Вы намерены выполнить поиск композиции.

- **PLAYLISTS** (списки воспроизведения)
- **ARTISTS** (артисты)
- **ALBUMS** (альбомы)
- **SONGS** (композиции)
- **GENRES** (жанры)

3 Нажмите на название списка, который Вы хотите воспроизвести.

Повторяйте эту операцию до тех пор, пока не найдете нужную композицию.

- Вы можете начать воспроизведение всех композиций в выбранном списке (**GENRES**, **ARTISTS** или **ALBUMS**). Для этого коснитесь кнопки **ALL**.
- Для перехода к следующей группе списков коснитесь .
- Для возврата к предыдущей группе списков коснитесь .
- Чтобы вернуться к предыдущему меню, коснитесь .
- Чтобы перейти к главному меню поиска по списку, коснитесь кнопки **TOP**.

Примечание

Если по какой-либо причине воспроизведение прекратилось, коснитесь кнопки **TOP** и задайте более четкие критерии поиска композиции. 

Пауза при прослушивании композиции

Пауза позволяет Вам временно остановить воспроизведение композиции.

● **Во время воспроизведения нажмите кнопку ►/II.**

На дисплее появится надпись **PAUSE**.

- Чтобы продолжить воспроизведение с того же места, где Вы включили паузу, еще раз нажмите ►/II. 

Отображение текстовой информации iPod

На информационной панели данного устройства может отображаться текстовая информация, записанная на iPod.

● **Нажмите DISP.**

С помощью кнопки **DISP** выберите одну из следующих настроек:

Song Title (название композиции)—
Artist Name (имя артиста)—**Album Title** (название альбома)

- Если текст на iPod содержит символы, не поддерживаемые основным устройством, такие символы не отображаются.

Примечание

Вы можете прокручивать название влево, нажимая и удерживая кнопку **DISP**. 

Воспроизведение музыки на iPod

Отображение информации о композиции

Название композиции, имя артиста, название альбома текущей композиции (если они были записаны на iPod), а также индекс и оставшееся время воспроизведения могут отображаться в виде информационной строки.

- Коснитесь **FILE INFO**, чтобы отобразить информацию о текущей композиции.

Отображается информация о композиции.

- В строке состояния отображается оставшееся время воспроизведения. Строка заполняется слева направо по мере воспроизведения композиции. 

Повторное воспроизведение

Одну композицию можно повторять снова и снова.

- Если в качестве диапазона повторного воспроизведения выбрана одна композиция, то выбор другой композиции невозможен.

- Коснитесь  для повтора одной композиции.

На информационной панели появляется индикация , и текущая композиция повторяется.



- Если режим повтора одной композиции не выбран, это устройство повторит все композиции в текущем списке (например, **ARTISTS**, **ALBUMS**). 

Воспроизведение композиций в произвольной последовательности (перемешивание)

Существует два способа воспроизведения композиций на iPod в произвольной последовательности: **Song** (воспроизведение композиций в случайной последовательности) и **Album** (воспроизведение альбомов в случайной последовательности).

- Чтобы выбрать режим воспроизведения в произвольной последовательности, нажмите  на сенсорной панели.

Коснитесь  несколько раз, пока на дисплее не отобразится требуемый способ воспроизведения в произвольной последовательности.

- **Song** – Воспроизведение композиций из выбранного списка в произвольной последовательности.
- **Album** – Воспроизведение по порядку композиций из альбома, выбранного случайным образом.
 - Для отмены воспроизведения в произвольной последовательности коснитесь несколько раз , чтобы индикатор произвольного воспроизведения погас. 

Прослушивание композиций на BT-аудио (Bluetooth-аудиоплеер)

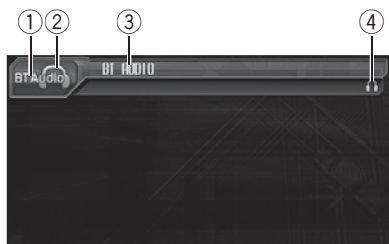

Подключив адаптер Bluetooth (например, CD-BTB200) к данному устройству, Вы сможете управлять Bluetooth-аудиоплеером посредством беспроводной технологии Bluetooth.

- В некоторых странах адаптер CD-BTB200 отсутствует в продаже.

Подробнее об управлении см. в руководстве по эксплуатации адаптера Bluetooth. В данном разделе приводится краткое описание использования Bluetooth-аудиоплеера с данным устройством, которое несколько отличается от информации, изложенной в руководстве по эксплуатации адаптера Bluetooth, или представляет собой ее сокращенный вариант.

- Даже если в Вашем аудиоплеере отсутствует модуль Bluetooth, Вы можете управлять им с помощью этого устройства посредством беспроводной технологии Bluetooth. Для управления аудиоплеером с помощью данного устройства подключите оборудование с функцией беспроводной связи Bluetooth (приобретается отдельно) к аудиоплееру, а затем подключите к данному устройству адаптер Bluetooth (например, CD-BTB200).

Важно

- В зависимости от модели Bluetooth-аудиоплеера, подключенного к Вашему устройству, Вам доступны различные операции, которые подразделяются на два уровня:
 - Низкий уровень: На вашем аудиоплеере возможно только воспроизведение композиций.
 - Высокий уровень: Воспроизведение, пауза, выбор композиций и т. д. (все операции, описанные в данном руководстве).
- Поскольку на рынке представлено большое количество разнообразных Bluetooth-аудиоплееров, управление ими с помощью этого устройства может в значительной степени отличаться. Обратитесь к руководству по эксплуатации, прилагаемому к Bluetooth-аудиоплееру, а также к данному руководству при управлении плеером с этого устройства.
- Данные о композициях (например, истекшее время воспроизведения, название композиции, номер композиции и т. д.) на этом устройстве просмотреть невозможно.
- Во время прослушивания композиций на Bluetooth-аудиоплеере по возможности воздерживайтесь от использования сотового телефона. При использовании сотового телефона поступающий с него сигнал может создать помехи для воспроизводимой композиции.
- Во время разговора по сотовому телефону, подключенному к данному устройству посредством беспроводной технологии Bluetooth, звук композиции, воспроизводимой с помощью Bluetooth-аудиоплеера, приглушается.
- Если при прослушивании композиции на Bluetooth-аудиоплеере вы переключаетесь на другой источник сигнала, воспроизведение композиции не прекращается.

Bluetooth-аудио

- ① **Название источника**
Показывает название выбранного источника.
 - ② **Значок источника сигнала**
Показывает, какой источник сигнала был выбран.
 - ③ **Название устройства**
Показывает имя подключенного Bluetooth-аудиоплеера (или адаптера Bluetooth).
 - ④ **Индикатор соединения**
Показывает состояние беспроводного соединения Bluetooth.
- **Нажмите на значок источника сигнала, а затем BT Audio, чтобы выбрать в качестве источника аудиоустройство Bluetooth.**

130.com.ua

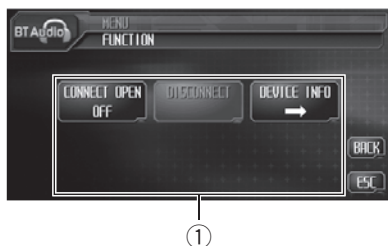

Подключение Bluetooth-аудиоплеера

① Дисплей функций

Показывает названия функций.

1 Нажмите AUDIO MENU для вывода на экран MENU.

На дисплее появится надпись **MENU**.

- Отобразить **MENU** можно также, щелкнув джойстиком на пульте дистанционного управления.

2 Коснитесь кнопки FUNCTION, чтобы отобразить названия функций.

Названия функций отображены на экране, доступные функции подсвечены.

- Чтобы вернуться к предыдущему дисплею, нажмите **BACK**.
- Чтобы вернуться к дисплею воспроизведения, нажмите **ESC**.

3 Коснитесь CONNECT OPEN, чтобы установить соединение.

На дисплее отображается **ON**. Это устройство находится в режиме готовности к установке соединения с Bluetooth-аудиоплеером.

Если Bluetooth-аудиоплеер находится в режиме готовности к установке беспроводного соединения Bluetooth, соединение с данным устройством будет установлено автоматически.

Примечание

Перед использованием аудиоплеера может потребоваться ввести PIN-код на этом устройстве. Если для установки соединения плееру требуется PIN-код, поищите код на самом плеере или в его сопроводительной документации. См. *Ввод PIN-кода для беспроводного соединения Bluetooth* на стр. 119. 

Воспроизведение композиций на Bluetooth-аудиоплеере

1 Нажмите ►.

Начинается воспроизведение.

2 Чтобы перейти к предыдущей или к следующей дорожке, кратко нажмите кнопку ◀◀ или ▶▶ на сенсорной панели.

При прикосновении к кнопке ▶▶ происходит переход к началу следующей дорожки. При прикосновении к кнопке ◀◀ происходит переход к началу текущей дорожки. Повторное прикосновение к этой кнопке приводит к переходу на предыдущую дорожку.

- Вы также можете перейти к предыдущей или следующей дорожке, нажав кнопку ◀ или ▶ на устройстве, либо перемещая джойстик на пульте дистанционного управления влево или вправо.

3 Для ускоренной перемотки вперед или назад удерживайте кнопку ◀◀ или ▶▶.

- Вы также можете осуществить ускоренную перемотку вперед/назад, нажав и удерживая кнопки ◀ или ▶ на устройстве, либо удерживая джойстик на пульте дистанционного управления в положении вправо или влево.

Bluetooth-аудио

4 Чтобы приостановить воспроизведение, коснитесь II.

Воспроизведение приостановлено. 

Отключение Bluetooth-аудиоплеера

1 Нажмите AUDIO MENU для вывода на экран MENU.

На дисплее появится надпись **MENU**.

▪ Отобразить **MENU** можно также, щелкнув джойстиком на пульте дистанционного управления.

2 Коснитесь кнопки FUNCTION, чтобы отобразить названия функций.

Названия функций отображены на экране, доступные функции подсвечены.

▪ Чтобы вернуться к предыдущему дисплею, нажмите **BACK**.

▪ Чтобы вернуться к дисплею воспроизведения, нажмите **ESC**.

3 Коснитесь DISCONNECT, затем коснитесь ON.

По окончании разъединения выводится сообщение **No Connection**. 

Отображение адреса Bluetooth-устройства (BD)

1 Нажмите AUDIO MENU для вывода на экран MENU.

На дисплее появится надпись **MENU**.

▪ Отобразить **MENU** можно также, щелкнув джойстиком на пульте дистанционного управления.

2 Коснитесь кнопки FUNCTION, чтобы отобразить названия функций.

Названия функций отображены на экране, доступные функции подсвечены.

▪ Чтобы вернуться к предыдущему дисплею, нажмите **BACK**.

▪ Чтобы вернуться к дисплею воспроизведения, нажмите **ESC**.

3 Коснитесь кнопки DEVICE INFO, чтобы вывести на экран BD-адрес.

На экране появятся различные сведения о беспроводной технологии Bluetooth.

- **DEVICE NAME** (имя устройства данной системы)
- **BD ADDRESS** (адрес устройства Bluetooth)
- **SYSTEM VERSION** (версия системы)
- **BT MODULE VERSION** (версия модуля Bluetooth) 

Телефон с функцией Bluetooth

Использование громкой связи для сотовых телефонов с функцией беспроводной связи Bluetooth



При использовании адаптера Bluetooth (например, CD-BTB200) можно подключить к данному устройству сотовый телефон, имеющий функцию беспроводной связи Bluetooth, которая позволяет пользоваться громкой связью даже во время движения автомобиля.

- В некоторых странах адаптер CD-BTB200 отсутствует в продаже.

Подробнее об управлении см. в руководстве по эксплуатации адаптера Bluetooth. В данном разделе приводится краткое описание функций использования с данным устройством телефона без помощи рук, которое мало отличается от информации, изложенной в инструкции по эксплуатации адаптера Bluetooth, или представляет собой ее сокращенный вариант.



Важно

Поскольку это устройство находится в режиме готовности к подключению сотового телефона посредством беспроводной технологии Bluetooth, пользование этим устройством при остановленном двигателе может привести к разряду аккумулятора.

- 1 Название источника**
Показывает название выбранного источника.
- 2 Значок источника сигнала**
Показывает, какой источник сигнала был выбран.
- 3 Телефон**
Показывает выбранный номер телефона.
- 4 Индикатор номера пользователя**
Показывает регистрационный номер сотового телефона.
- 5 Название устройства**
Показывает название сотового телефона.
- 6 Индикатор входящего вызова**
Показывает, что входящий вызов был принят в ваше отсутствие и еще не проверен.
 - Уведомления о входящих вызовах, поступивших в период, когда Ваш сотовый телефон был отключен от данного устройства, не отображаются на дисплее.
- 7 Индикатор автоответчика/автоматического отклонения вызовов**
Показывает включение функции автоответчика (чтобы получить дополнительную информацию, смотрите в *Настройка автоответчика* на стр. 84). Отображается в случаях, когда функция автоматического отклонения вызовов включена (более подробно см. *Настройка автоматического отклонения вызовов* на стр. 84).
- 8 Индикатор заряда батареи**
Показывает уровень заряда батареи сотового телефона.

Телефон с функцией Bluetooth

- Указываемый индикатором уровень заряда батареи может отличаться от фактического.
- Если информации о заряде батареи нет, то в области индикатора заряда батареи ничего не отображается.

9 Индикатор уровня сигнала

Показывает уровень мощности сигнала сотового телефона.

- Указываемый индикатором уровень может отличаться от фактического.
- В зависимости от модели сотового телефона с функцией беспроводной связи Bluetooth данные о напряженности поля могут отсутствовать. В этом случае индикатор уровня сигнала не появляется.

- **Нажмите на значок источника сигнала, а затем нажмите TEL, чтобы выбрать телефон.**

Примечание

Кривая эквалайзера для телефона в качестве источника сигнала является постоянной. При выборе телефона в качестве источника сигнала Вы не сможете использовать *Использование эквалайзера* на стр. 86. 

Настройки для громкой связи

Прежде чем воспользоваться функцией громкой связи, необходимо настроить устройство для работы с сотовым телефоном. Сюда входит установка беспроводного соединения Bluetooth между этим устройством и телефоном, регистрация телефона на устройстве и настройка уровня громкости.

1 Подключение

Подробно о подключении сотового телефона к этому устройству посредством беспроводной технологии Bluetooth смотрите в *Подключение сотового телефона* на стр. 77.

- Ваш телефон теперь должен быть временно подключен. Однако для максимальной эффективности работы рекомендуется зарегистрировать телефон на этом устройстве.

2 Регистрация

Порядок регистрации временно подключенного сотового телефона см. в *Регистрация подключенного сотового телефона* на стр. 78.

3 Регулировка громкости

Настройте требуемую громкость звука на сотовом телефоне. После настройки уровень громкости сохраняется в памяти этого устройства в качестве настройки по умолчанию.

- Громкость речи и громкость звонка могут отличаться в зависимости от модели сотового телефона.
- Если разница между уровнями громкости звонка и голоса абонента велика, общий уровень громкости может быть нестабильным.
- Прежде чем прервать соединение между сотовым телефоном и этим устройством, установите соответствующий уровень громкости. Если звук на сотовом телефоне был отключен (нулевой уровень громкости), то данная настройка на сотовом телефоне сохранится даже после отключения телефона от этого устройства. 

Телефон с функцией Bluetooth

Основные функции гарнитуры "hands-free"



Важно

Во время вождения запрещено использование расширенных функций, требующих повышенного внимания, таких, как набор номеров с экрана, использование телефонного справочника и т.д. Если вам необходимо воспользоваться этими расширенными функциями, остановите автомобиль в безопасном месте и только после этого воспользуйтесь ими.

Выполнение вызовов

Голосовой набор

1 Нажмите VOICE, чтобы включить функцию голосового набора.

На информационной панели появится значок голосового набора. Теперь Вы можете пользоваться функцией голосового набора.

- Чтобы отключит функцию голосового набора, нажмите VOICE еще раз.

2 Произнесите имя вызываемого абонента.

Прием вызовов

Ответ на входящий вызов

1 При поступлении вызова нажмите

.

С помощью кнопки производится переключение между абонентами, находящимися в режиме ожидания.

2 Для завершения вызова нажмите .

Продолжительность вызова отобразится на дисплее (это показание может незна-

чительно отличаться от реальной продолжительности вызова).

Отклонение входящего вызова

● При поступлении вызова нажмите
.
Вызов отклонен.

Ответ на ожидающий вызов

1 Нажмите , чтобы ответить на вызов, находящийся в режиме ожидания.

2 Нажмите , чтобы завершить все вызовы.

Продолжительность вызова отобразится на дисплее (это показание может значительно отличаться от реальной продолжительности вызова).

- Вызов можно прервать нажатием кнопки на сенсорной панели.

В некоторых моделях сотовых телефонов кнопкой можно завершить все вызовы, включая находящиеся в режиме ожидания.

Отклонение ожидающего вызова

● Нажмите , чтобы отклонить вызов, находящийся в режиме ожидания.

Телефон с функцией Bluetooth

Дополнительные функции громкой связи



① Дисплей функций

Показывает состояние функций.

1 Нажмите AUDIO MENU для вывода на экран MENU.

На дисплее появится надпись **MENU**.

- Отобразить **MENU** можно также, щелкнув джойстиком на пульте дистанционного управления.

2 Коснитесь кнопки FUNCTION, чтобы отобразить названия функций.

Названия функций отображены на экране, доступные функции подсвечены.

- Для перехода к следующей группе функций нажмите **NEXT**.
- Для перехода к предыдущей группе функций нажмите **PREV**.
- Чтобы вернуться к предыдущему дисплею, нажмите **BACK**.
- Чтобы вернуться к дисплею воспроизведения, нажмите **ESC**. 

Подключение сотового телефона

Поиск доступных сотовых телефонов

1 Нажмите **PHONE CONNECT** в меню функций.

2 Коснитесь , чтобы найти доступные сотовые телефоны.

При выполнении поиска мигает **Search**. При обнаружении доступных сотовых телефонов с поддержкой беспроводной технологии Bluetooth на дисплее отображаются названия устройств или **Name Not Found** (если названия недоступны).

- Если это устройство не находит доступных сотовых телефонов, выводится сообщение **Not Found**.

3 Выберите название устройства, с которым нужно установить соединение.

При выполнении соединения мигает надпись **Connect**. Для завершения процедуры установки соединения проверьте название устройства (**Pioneer BT unit**) и введите код канала на сотовом телефоне. Если соединение установлено, на дисплее появится индикация **Connected**.

- В качестве PIN-кода по умолчанию установлено **0000**. Вы можете изменить данный код в начальных настройках. См. *Ввод PIN-кода для беспроводного соединения Bluetooth* на стр. 119.

Использование сотового телефона для начала установки соединения

1 Нажмите **PHONE CONNECT** в меню функций.

Телефон с функцией Bluetooth

2 Нажмите CONNECT OPEN.

Устройство находится в режиме готовности к установлению соединения с сотовым телефоном.

3 Используйте сотовый телефон для установки соединения с этим устройством.

- В качестве PIN-кода по умолчанию установлено **0000**. Вы можете изменить данный код в начальных настройках. См. *Ввод PIN-кода для беспроводного соединения Bluetooth* на стр. 119.

Отсоединение сотового телефона

1 Нажмите PHONE CONNECT в меню функций.

2 Нажмите DISCONNECT, чтобы прервать текущее соединение между сотовым телефоном и данным устройством.

По окончании разъединения выводится сообщение **No Connection**.

Регистрация подключенного сотового телефона

1 Нажмите PHONE REGISTER в меню функций.

На дисплее появятся регистрационные профили. Профили с первого по третий предназначены для пользовательских телефонов 1, 2 и 3. Остальные два профиля предназначены для гостевых телефонов 1 и 2.

2 Нажмите и удерживайте один из регистрационных профилей, чтобы зарегистрировать подключенный телефон.

Если регистрация прошла успешно, в выбранном профиле появится название подключенного телефона.

- Если профиль пуст, на дисплее появится надпись **No Data**. Если профиль уже занят, появится название устройства. Для замены профиля на новый телефон предварительно нужно удалить текущий профиль. Чтобы получить дополнительные инструкции, смотрите в *Удаление зарегистрированного телефона* на стр. 78.

Удаление зарегистрированного телефона

1 Нажмите PHONE REGISTER в меню функций.

2 Нажмите DELETE напротив названия устройства, которое вы хотите удалить. Появится дисплей подтверждения. Нажмите **YES**, чтобы удалить телефон.

- Для отмены нажмите **NO**.

Соединение с зарегистрированным сотовым телефоном

Подключение к зарегистрированному телефону вручную

1 Нажмите PHONE CONNECT в меню функций.

Телефон с функцией Bluetooth

- 2 Нажмите **DIRECT CONNECT**.
- 3 Выберите название устройства, с которым нужно установить соединение. Во время установления соединения мигает надпись **Connect**. Если соединение установлено, на дисплее появится индикация **Connected**.

Автоматическое соединение с зарегистрированным телефоном

- Коснитесь **AUTO CONNECT** в меню функций для включения функции автоматического соединения.

Если сотовый телефон находится в режиме готовности к установке беспроводного соединения Bluetooth, соединение с этим устройством будет установлено автоматически.

- Чтобы отключить функцию автоматического соединения, нажмите **AUTO CONNECT** еще раз. 

Использование телефонного справочника

Перенос записей в телефонный справочник

Емкость телефонного справочника составляет 500 записей. 300 для Пользователя 1, 150 для Пользователя 2 и 50 для Пользователя 3.

- 1 Нажмите **PHONE BOOK TRANSFER** в меню функций.

- 2 Нажмите **START** для включения функции переноса телефонного справочника.

Функция переноса телефонного справочника находится в режиме готовности.

- 3 С помощью сотового телефона выполните перенос справочника.

Выполните перенос справочника с помощью сотового телефона. Для получения дополнительной информации см. руководство по эксплуатации сотового телефона.

- На дисплее отображается количество переданных записей и общее количество записей, которые необходимо передать.
- Чтобы отменить процесс переноса, нажмите **STOP**.

- 4 По окончании переноса справочника нажмите **ESC**.

Примечание

По окончании переноса справочника соединение с мобильным телефоном прерывается. Чтобы воспользоваться справочником, подсоедините телефон заново в соответствии с инструкциями *Соединение с зарегистрированным сотовым телефоном* на стр. 78.

Изменение порядка отображения записей телефонного справочника

- Коснитесь **PHONE BOOK NAME VIEW** в меню функций для включения функции отображения имен в телефонном справочнике.

Порядок отображения записей телефонного справочника изменен.

- Для перехода к иному порядку отображения записей нажмите **PHONE BOOK NAME VIEW** еще раз.

Телефон с функцией Bluetooth

Вызов по номеру из телефонного справочника



Важно

Чтобы выполнить эту операцию, припаркуйте автомобиль и поставьте его на стояночный тормоз.

1 В обычном режиме дисплея нажмите PHONE BOOK, чтобы вызвать телефонный справочник.

2 Нажмите ▲ или ▼, чтобы выбрать первую букву нужного имени.

Нажатием ▲ или ▼ производится переход к другой букве алфавита.

3 Нажмите ENTER для вывода на экран записей, начинающихся с выбранной буквы.

На дисплее отобразятся первые шесть записей телефонного справочника, начинающихся с выбранной буквы (например, при выборе буквы "Б" – "Бен", "Берт" и "Брайан").

- Нажмите или , чтобы вывести на экран другие записи телефонного справочника.

- Чтобы произвести поиск по другой букве, нажмите CLEAR.

4 Нажмите на номер в телефонном справочнике, по которому вы хотите позвонить.

Дисплей переключается в режим отображения подробной информации записей в телефонном справочнике.

5 Нажмите на номер в записи телефонного справочника, по которому вы хотите позвонить.

Если одна запись содержит несколько телефонных номеров, нажмите на номер, по которому вы хотите позвонить.

Дисплей возвращается в обычный режим, а выбранная запись телефонного справочника отображается на информационной панели.

- Если вы не хотите вызывать выбранный номер и его нужно убрать с информационной панели, нажмите PHONE BOOK и затем ESC.

6 Нажмите , чтобы выполнить вызов.

- Для выполнения международного вызова нажмите add "+", чтобы добавить + к телефонному номеру.

7 Для завершения вызова нажмите .

Продолжительность вызова отобразится на дисплее (это показание может незначительно отличаться от реальной продолжительности вызова).

Изменение имени в записи телефонного справочника



Важно

Чтобы выполнить эту операцию, припаркуйте автомобиль и поставьте его на стояночный тормоз.

1 В обычном режиме дисплея нажмите PHONE BOOK, чтобы вызвать телефонный справочник.

2 Нажмите на запись в телефонном справочнике, которую вы хотите изменить.

См. инструкции по выполнению данной процедуры с шага 2 по 4 в разделе *Вызов по номеру из телефонного справочника* на стр. 80.

Телефон с функцией Bluetooth

3 Коснитесь EDIT напротив имени абонента в записи в телефонном справочнике.

Дисплей переключается в режим редактирования телефонного справочника.

4 Коснитесь 123, ABC или АЪВ для выбора нужного типа символов.

Для ввода букв выберите **ABC**.

Для ввода цифр и символов выберите **123**.

Для ввода русских букв выберите **АЪВ**.

- При каждом нажатии **ABC** происходит переключение между прописными, строчными буквами и символами.

5 Коснитесь ▲ или ▼ для выбора буквы алфавита или цифры/символа.

6 Для перемещения курсора на позицию следующего символа и изменения имени коснитесь ►.

Как только появляется нужная буква, нажмите кнопку ►, чтобы передвинуть курсор в следующую позицию, и выберите следующую букву. Для перемещения курсора в обратном направлении прикоснитесь к ◀.

7 Чтобы сохранить новое имя, коснитесь ОК.

Изменение телефонных номеров



Важно

Чтобы выполнить эту операцию, припаркуйте автомобиль и поставьте его на стояночный тормоз.

1 В обычном режиме дисплея нажмите PHONE BOOK, чтобы вызвать телефонный справочник.

2 Нажмите на запись в телефонном справочнике, которую вы хотите изменить.

См. инструкции по выполнению данной процедуры с шага 2 по 4 в разделе *Вызов по номеру из телефонного справочника* на стр. 80.

3 Нажмите EDIT напротив телефонного номера, который вы хотите изменить.

Дисплей переключается в режим редактирования номеров телефонного справочника.

4 Для ввода номера используйте кнопки от 0 до 9.

- Нажмите **CLEAR**, чтобы удалить номер. Чтобы удалить все введенные номера, нажмите и удерживайте **CLEAR**.

5 Коснитесь ◀ или ►, чтобы передвинуть курсор и изменить номер.

Повторяйте эти шаги до завершения процедуры изменения.

6 Чтобы сохранить новый номер, нажмите ОК.

Удаление записи из телефонного справочника



Важно

Чтобы выполнить эту операцию, припаркуйте автомобиль и поставьте его на стояночный тормоз.

1 В обычном режиме дисплея нажмите PHONE BOOK, чтобы вызвать телефонный справочник.

Телефон с функцией Bluetooth

2 Выберите запись в телефонном справочнике, которую вы хотите удалить.

См. инструкции по выполнению данной процедуры с шага 2 по 4 в разделе *Вызов по номеру из телефонного справочника* на стр. 80.

3 Нажмите DELETE, чтобы удалить запись из телефонного справочника.

Появится дисплей подтверждения. Нажмите **YES**, чтобы удалить запись.

- Для отмены нажмите **NO**. 

Использование списка вызовов



Важно

Чтобы выполнить эту операцию, припаркуйте автомобиль и поставьте его на стояночный тормоз.

В списке вызовов сохраняются 12 последних вызовов (исходящих, входящих и пропущенных). Вы можете просматривать список вызовов и звонить по этим номерам.

1 В обычном режиме дисплея нажмите LOG, чтобы отобразить список вызовов.

Касаясь кнопки **LOG**, можно переключаться между следующими списками вызовов: СПИСОК ПРОПУЩЕННЫХ ВЫЗОВОВ — СПИСОК ИСХОДЯЩИХ ВЫЗОВОВ — СПИСОК ВХОДЯЩИХ ВЫЗОВОВ

- При нажатии **DISP** происходит переключение между телефонным номером и именем вызывающего абонента (если оно занесено в телефонный справочник).

2 Нажмите на номер телефона или имя абонента (если таковое есть в записи), которому вы хотите позвонить.

Дисплей возвращается в обычный режим, а выбранный номер телефона отображается на информационной панели.

3 Нажмите , чтобы выполнить вызов. 

Использование запрограммированных номеров



Важно

Чтобы выполнить эту операцию, припаркуйте автомобиль и поставьте его на стояночный тормоз.

Программирование телефонных номеров

Часто набираемые номера можно запрограммировать в устройстве.

Вы можете запрограммировать до 6 часто вызываемых телефонных номеров в качестве номеров предварительной настройки.

1 Выберите нужный номер из телефонного справочника или списка вызовов. Также можно ввести нужный номер телефона с клавиатуры.

Порядок выбора требуемого телефонного номера из телефонного справочника или списка вызовов см. в инструкциях, приведенных на предыдущих страницах. Порядок ввода номера телефона с клавиатуры см. в *Вызов путем ввода телефонного номера* на стр. 83.

Телефон с функцией Bluetooth

Дисплей вернется в обычный режим, а выбранный вами номер телефона появится на информационной панели.

2 В режиме обычного дисплея нажмите LIST, чтобы отобразить номера предварительной настройки.

На дисплее отображаются профили предварительной настройки (если до этого они не были отображены).

3 Чтобы ввести в память номер телефона, нажмите и удерживайте один из профилей предварительной настройки.

Выбранный номер телефона сохранен в предварительных настройках.

- Если профиль пуст, на дисплее отобразится **No Data**. Если профиль занят, чтобы заменить его на новый, нажмите и удерживайте кнопку профиля.

Вызов запрограммированных номеров

1 В режиме обычного дисплея нажмите LIST, чтобы отобразить номера предварительной настройки.

На дисплее отображаются профили предварительной настройки (если до этого они не были отображены).

2 Нажмите на один из профилей предварительной настройки.

Выбранный номер отобразится на информационной панели.

3 Нажмите , чтобы выполнить вызов.

4 Для завершения вызова нажмите .

Продолжительность вызова отобразится на дисплее (это показание может незна-

чительно отличаться от реальной продолжительности вызова). 

Вызов путем ввода телефонного номера

 **Важно**

Чтобы выполнить эту операцию, припаркуйте автомобиль и поставьте его на стояночный тормоз.

1 В режиме обычного дисплея нажмите DIRECT, чтобы отобразить дисплей прямого набора.

2 Для ввода номера используйте кнопки от 0 до 9.

- Нажмите **CLEAR**, чтобы удалить номер.

Чтобы удалить все введенные номера, нажмите и удерживайте **CLEAR**.

- Можно ввести до 24 цифр.

- При необходимости сохранить введенный номер в профиле предварительной настройки нажмите **SET**. При этом дисплей вернется в обычный режим и будет выбран введенный номер.

3 По завершении ввода номера нажмите , чтобы вызвать этот номер.

4 Для завершения вызова нажмите .

Продолжительность вызова отобразится на дисплее (это показание может значительно отличаться от реальной продолжительности вызова). 

Телефон с функцией Bluetooth

Очистка памяти

1 Нажмите **CLEAR MEMORY** в меню функций.

2 Нажмите **CLEAR** напротив элемента, который вы хотите удалить из памяти.

Существуют следующие варианты:

- **PHONE BOOK** (телефонный справочник)
- **DIALED CALLS** (список исходящих вызовов)
- **RECEIVED CALLS** (список входящих вызовов)
- **MISSED CALLS** (список пропущенных вызовов)
- **PRESET DIALS** (предварительно заданные номера)

После выбора нужного элемента появится дисплей подтверждения. Нажмите **YES**, чтобы удалить элемент из памяти.

- Для отмены нажмите **NO**.
- Коснитесь **All clear**, чтобы удалить все элементы из памяти.

Настройка автоответчика

● Нажмите **AUTO ANSWER** в меню функций для включения автоответчика.

На дисплее появится надпись **ON**.

- Нажмите **AUTO ANSWER** еще раз, чтобы выключить автоответчик.

Настройка автоматического отклонения вызовов

● Коснитесь **REFUSE ALL CALLS** в меню функций для включения функции автоматического отклонения вызовов.

На дисплее появится надпись **ON**.

- Чтобы отключить функцию автоматического отклонения вызовов, нажмите **REFUSE ALL CALLS** еще раз.

Включение сигнала вызова

● Коснитесь **RING TONE** в меню функций для включения сигнала вызова.

На дисплее появится надпись **ON**.

- Нажмите **RING TONE** еще раз, чтобы выключить сигнал вызова.

Подавление эха и помех

● Коснитесь **ECHO CANCEL** в меню функций для включения функции подавления эха.

На дисплее появится надпись **ON**.

- Чтобы выключить функцию подавления эха, нажмите **ECHO CANCEL** еще раз.

Отображение адреса Bluetooth-устройства (BD)

● Коснитесь **Device info** в меню функций для вывода на экран BD-адреса.

На экране появятся различные сведения о беспроводной технологии Bluetooth.

- **DEVICE NAME** (имя устройства данной системы)
- **BD ADDRESS** (адрес устройства Bluetooth)
- **SYSTEM VERSION** (версия микропроцессора устройства)
- **BT MODULE VERSION** (версия модуля Bluetooth)

Регулировки аудиопараметров

Знакомство с регулировками аудиопараметров



1 Аудиодисплей

На дисплее отображаются названия аудиофункций.

Важно

Если к данному устройству подсоединён многоканальный процессор (DEQ-P6600), аудиофункция будет заменена на аудиоменю многоканального процессора. Чтобы получить дополнительную информацию, см. раздел *Знакомство с регулировкой DSP* на стр. 91.

1 Нажмите AUDIO MENU для вывода на экран MENU.

На дисплее появится надпись **MENU**.

- Отобразить **MENU** можно также, щелкнув джойстиком на пульте дистанционного управления.

2 Коснитесь кнопки AUDIO, чтобы отобразить названия аудиофункций.

Названия аудиофункций отображены на экране, доступные функции подсвечены.

- Для перехода к следующей группе функций нажмите **NEXT**.
- Для перехода к предыдущей группе функций нажмите **PREV**.
- Только когда параметр **PREOUT** в начальном меню имеет значение **FULL**, вместо

SUB WOOFER отображается **NON FADING**. (Смотрите в *Установка параметров выхода заднего канала и усилителя сабвуфера* на стр. 115.)

- При выборе FM-тюнера в качестве источника сигнала функция **SLA** недоступна.
- Чтобы вернуться к предыдущему дисплею, нажмите **BACK**.
- Чтобы вернуться к отображению каждого источника сигнала, коснитесь кнопки **ESC**.

Примечание

Если Вы не воспользуетесь аудиофункцией в течение 30 секунд, дисплей автоматически возвратится к отображению источника сигнала. ■

Использование регулировки баланса

Вы можете изменить настройку регулятора баланса/уровня сигнала таким образом, чтобы она обеспечивала оптимальные условия прослушивания на всех занятых пассажирами сиденьях.

1 Нажмите FADER BALANCE в меню аудиофункций.

- Если выбран режим настройки выхода заднего канала **SUB. W**, на дисплее будет отображаться **BALANCE** вместо **FADER BALANCE**. См. *Установка параметров выхода заднего канала и усилителя сабвуфера* на стр. 115.

2 С помощью кнопок ▲ и ▼ отрегулируйте баланс передних и задних громкоговорителей.

При каждом нажатии кнопок **▲** и **▼** происходит смещение баланса переднего и заднего громкоговорителей вперед или назад соответственно.

Регулировки аудиопараметров

При смещении баланса передних и задних громкоговорителей от передних громкоговорителей к задним на дисплее отображается индикация от **FRONT:15** до **REAR:15**.

- Когда используются только два громкоговорителя, правильной настройкой является **FR:00**.

- Если настройка выхода заднего канала находится в режиме **SUB. W**, то регулировать баланс передних и задних громкоговорителей невозможно. См. *Установка параметров выхода заднего канала и усилителя сабвуфера* на стр. 115.

3 С помощью кнопок ◀ и ▶ отрегулируйте баланс левого и правого громкоговорителей.

При каждом нажатии кнопок ◀ и ▶ происходит смещение баланса левого/правого громкоговорителей влево или вправо соответственно.

При смещении баланса левого и правого громкоговорителей слева направо отображается индикация от **LEFT:09** до **RIGHT:09**. 

Использование эквалайзера

Эквалайзер позволяет Вам регулировать коррекцию звука, чтобы звучание соответствовало требуемым внутренним акустическим характеристикам автомобиля.

Вызов кривых эквалайзера из памяти

В памяти устройства хранится пять кривых эквалайзера, которые Вы можете вызвать в любое время. Вот перечень кривых эквалайзера:

Дисплей	Кривая эквалайзера
Powerful	Мощный
Natural	Естественный
Vocal	Вокальный
Custom	Особый
Flat	Ровный
Super Bass	Супербас

- **Custom** – это регулируемая кривая эквалайзера, которую Вы создаете сами.
- Для каждого источника сигнала может быть создана отдельная кривая **Custom**. Если Вы производите регулировку, кривая эквалайзера будет сохранена в памяти в **Custom**.
- При выборе кривой **Flat** звук не подвергается никаким дополнительным преобразованиям или коррекции. Эта настройка полезна для проверки эффекта от применения кривых эквалайзера при помощи переключения кривой **Flat** и установленной кривой эквалайзера.
- При любом источнике входного сигнала для выбора эквалайзера нажмите **EQ** (отображается в левом нижнем углу). При каждом касании кнопки **EQ** происходит переключение между следующими эквалайзерами:
Powerful—Natural—Vocal—Custom—Flat—Super Bass

Регулировки аудиопараметров

Регулировка кривых эквалайзера

Вы можете отрегулировать текущую выбранную кривую эквалайзера по своему усмотрению. Отрегулированные настройки кривой эквалайзера сохраняются в Custom.

- Вы можете отрегулировать среднюю частоту и коэффициент Q – резонанс (характеристики кривой) каждой текущей выбранной полосы (LOW/MID/HIGH).

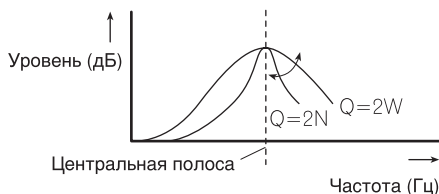

1 Нажмите EQ MENU в меню аудио-функций.

2 Нажмите кнопку ◀ или ▶ в настройке BAND, чтобы выбрать полосу эквалайзера для настройки.

При каждом нажатии ◀ или ▶ происходит выбор полос эквалайзера в следующей последовательности:

LOW (низкий)—**MID** (средний)—**HIGH** (высокий)

3 Нажмите кнопку ◀ или ▶ в настройке LEVEL, чтобы отрегулировать уровень полосы эквалайзера.

При каждом нажатии на кнопку ◀ или ▶ уровень полосы эквалайзера увеличивается или уменьшается.

При повышении или понижении уровня отображаются значения от +6 до -6.

4 Коснитесь кнопки ◀ или ▶ в настройке FREQUENCY, чтобы установить частоту.

С помощью кнопок ◀ и ▶ добейтесь появления на дисплее нужной частоты.

Нижние: 40HZ—80HZ—100HZ—160HZ

Средние: 200HZ—500HZ—1KHZ—2KHZ

Верхние частоты: 3KHZ—8KHZ—10KHZ—12KHZ

5 Коснитесь кнопки ◀ или ▶ в настройке Q.FACTOR, чтобы выбрать требуемый коэффициент Q-резонанса. Нажимайте кнопку ◀ или ▶, пока на дисплее не появится требуемый коэффициент Q-резонанс.
2N—1N—1W—2W



Примечание

Если Вы производите регулировку, кривая Custom обновляется.

Регулировка тонкомпенсации

Тонкомпенсация компенсирует недостаточное звуковое давление в нижнем и верхнем диапазонах звуковых частот на низкой громкости.

1 Нажмите LOUDNESS в меню аудио-функций.

2 Коснитесь ◀ в настройке LOUDNESS, чтобы включить тонкомпенсацию.

■ Чтобы выключить тонкомпенсацию, нажмите кнопку ▶.

3 Коснитесь кнопки ◀ или ▶ в настройке MODE, чтобы выбрать требуемый уровень.

При каждом касании ◀ или ▶ осуществляется выбор уровня в следующем порядке:

LOW (низкие)—**MID** (средние)—**HIGH** (высокие)

Регулировки аудиопараметров

Использование выхода канала сабвуфера

Это устройство имеет выход канала сабвуфера, который можно включать и выключать.

- Если выход канала сабвуфера включён, Вы можете изменять частоту среза и уровень громкости звучания сабвуфера.

1 Нажмите SUB WOOFER в меню аудиофункций.

- Если для параметра PREOUT в начальном меню выбрано значение FULL, Вы не сможете выбрать функцию SUB WOOFER.

2 Коснитесь ◀ в настройке SUBWOOFER, чтобы включить выход канала сабвуфера.

- Чтобы выключить выход канала сабвуфера, коснитесь ▶.

3 Нажмите ◀ или ▶ в настройке PHASE для выбора фазы выхода канала сабвуфера.

Для выбора нормальной фазы нажмите кнопку ▶ на сенсорной панели, при этом на дисплее появится надпись NORMAL. Для выбора обратной фазы нажмите кнопку ◀, при этом на дисплее появится надпись REVERSE.

4 Нажмите кнопку ◀ или ▶ в настройке LEVEL, чтобы отрегулировать выходной уровень сабвуфера.

При каждом нажатии на кнопку ◀ или ▶ уровень громкости сабвуфера увеличивается или уменьшается. При повышении или понижении уровня отображаются надписи с +6 по -6.

5 Коснитесь кнопки ◀ или ▶ в настройке FREQUENCY, чтобы выбрать частоту среза.

При каждом нажатии ◀ или ▶ на сенсорной панели происходит выбор частоты кроссовера в следующем порядке:

50 □□—80 □□—125 □□

На выходе сабвуфера будут воспроизводиться только те частоты, которые ниже указанных частот среза. □

Использование выходного сигнала без затухания

Если настройка выходного сигнала без затухания включена, аудиосигнал не проходит через фильтр нижних частот этого устройства (для сабвуфера), но поступает на RCA-выход.

1 Коснитесь NON FADING в меню аудиофункций.

- Если для параметра PREOUT в начальном меню выбрано значение FULL, Вы можете выбрать NON FADING. (Смотрите в стр. 115.)

2 Коснитесь ◀ в настройке NON FADING, чтобы включить выход без затухания.

- Чтобы выключить выход без затухания, нажмите кнопку ▶.

3 Нажмите кнопку ◀ или ▶ в настройке LEVEL, чтобы отрегулировать выходной уровень выхода без затухания.

При каждом нажатии на кнопку ◀ или ▶ уровень выхода без затухания увеличивается или уменьшается. При повышении или понижении уровня отображаются надписи с +6 по -6. □

Регулировки аудиопараметров

Использование фильтра верхних частот

Если Вы не хотите, чтобы низкочастотные звуки из диапазона частот выхода канала сабвуфера воспроизводились из передних или задних громкоговорителей, включите HPF (фильтр верхних частот). В этом случае из передних или задних громкоговорителей будут воспроизводиться только звуки с частотой выше заданной.

1 Нажмите HPF в меню аудиофункций.

2 Чтобы включить фильтр верхних частот, нажмите кнопку ◀.

Фильтр верхних частот включен, и настройка частоты среза становится доступной.

■ Чтобы выключить фильтр верхних частот, нажмите ▶.

3 Коснитесь ◀ или ▶, чтобы выбрать частоту среза.

При каждом нажатии ◀ или ▶ на сенсорной панели происходит выбор частоты кроссовера в следующем порядке:

50 —80 —125

Регулировка уровней входных сигналов

Функция SLA (настройка уровня входного сигнала) позволяет Вам регулировать уровень громкости каждого источника сигнала, чтобы предотвратить резкие изменения громкости при переключении источников сигнала.

• Настройки основываются на уровне громкости FM-тюнера, который остается неизменным.

1 Сравните уровень громкости FM-тюнера с уровнем источника сигнала, который Вы хотите настроить.

2 Нажмите SLA в меню аудиофункций.

3 Коснитесь ▲ или ▼, чтобы отрегулировать громкость источника сигнала.

При каждом нажатии ▲ или ▼ уровень громкости источника сигнала повышается или понижается.

При увеличении или уменьшении громкости источника сигнала отображаются значения от +4 до -4.



Примечания

- Регулировка уровня громкости в диапазоне AM также производится с помощью регулировки уровня входного сигнала.
- Установка уровня громкости при воспроизведении видео-дисков, компакт-дисков и сжатых аудиофайлов производится автоматически на тот же уровень входного сигнала.
- Для внешних устройств 1 и 2 автоматически устанавливается одинаковый уровень громкости.
- Для AUX (вспомогательный вход) и AV (аудио/видеовход) автоматически устанавливается одинаковый уровень громкости.
- Регулировать громкость телефона с поддержкой Bluetooth с помощью функции SLA невозможно.

Создание звукового поля в автомобиле

Вы можете создать в автомобиле звуковое поле, наилучшим образом соответствующее типу прослушиваемой музыки (или фильма).

Регулировки аудиопараметров

1 Коснитесь **STAGING** в меню аудио-функций.

орителя или *Регулировка уровней выхода громкоговорителя.* 

2 Выберите нужный тип звукового поля.

- **OFF** (выкл.)
- **MUSIC STUDIO** (музыкальная студия)
- **DYNAMIC THEATER** (динамический театр)
- **ACTOR'S STAGE** (актеры на сцене)
- **RELAX LIVING** (релаксация в гостиной)

Выбор положения прослушивания

Один из способов обеспечить более естественное звучание состоит в том, чтобы правильно сформировать стереообраз с таким расчётом, чтобы вы оказались в центре звукового поля. Выбор положения прослушивания позволяет Вам автоматически настроить выходные уровни громкоговорителей и времена задержки с учётом числа и расположения занятых мест. При использовании с функцией звукового поля звуковой образ становится более естественным, и вы ощущаете, что звук окружает вас со всех сторон.

1 Коснитесь **POSITION** в меню звукового поля.

2 Коснитесь одного из положений прослушивания, на котором следует сконцентрировать звуковой образ.

- **LEFT** (левый)
- **CENTER** (центральный)
- **RIGHT** (правый)



Примечание

Во время регулировки положения прослушивания система автоматически устанавливает уровень громкости громкоговорителей. Информацию о более точной настройке уровней см. в *Регулировка уровня выхода громкогово-*

Цифровой сигнальный процессор (DSP)

Знакомство с регулировкой DSP



Вы можете использовать данное устройство для управления многоканальным процессором (например, DEQ-P6600), который приобретается отдельно.

- В зависимости от модели подключенного многоканального процессора некоторые функции могут отличаться.

Выполняя в указанном порядке следующие настройки и регулировки, Вы можете легко создать точно настроенное звуковое поле.

- 1 Настройка громкоговорителей
- 2 Использование селектора положения прослушивания
- 3 Авто TA и EQ (автоматическая регулировка временной задержки и автоматический эквалайзер)
- 4 Регулировка временной задержки
- 5 Регулировка уровня выхода громкоговорителя с помощью испытательного сигнала
- 6 Выбор частоты кроссовера
- 7 Регулировка уровней выхода громкоговорителя
- 8 Регулировка 3-х полосного параметрического эквалайзера

① Дисплей DSP

Показывает названия функций DSP.

1 Нажмите AUDIO MENU для вывода на экран MENU.

На дисплее появится надпись MENU.

2 Коснитесь кнопки DSP, чтобы отобразить названия функций DSP.

Названия функций DSP отображаются на экране, доступные функции будут подсвечены.

- Для перехода к следующей группе функций нажмите NEXT.
- Для перехода к предыдущей группе функций нажмите PREV.
- При воспроизведении дисков, записанных с частотой дискретизации свыше 96 кГц, использование аудиофункций невозможно. Также будут отменены настройки эквалайзера POSITION, AUTO EQ и AUTO TA.
- При воспроизведении дисков, записанных с частотой дискретизации свыше 96 кГц, звук выводится только из передних громкоговорителей.
- При выборе FM-тюнера в качестве источника сигнала функция SLA недоступна.
- При воспроизведении любых дисков, кроме DVD, функция D.R.C недоступна.
- Если для POSITION не выбрано ни FRONT-L, ни FRONT-R, выбрать функцию TIME ALIGNMENT невозможно.
- Если в настройках центральных и задних громкоговорителей выбрано значение ВЫКЛ, то переключение на DOLBY PRO LOGIC II невозможно.
- Чтобы вернуться к предыдущему дисплею, нажмите BACK.
- Чтобы вернуться к отображению каждого источника сигнала, коснитесь кнопки ESC.



Примечание

Если Вы не воспользуетесь функцией DSP в течение 30 секунд, дисплей автоматически возвратится к отображению источника сигнала. ■

Цифровой сигнальный процессор (DSP)

Использование селектора положения прослушивания

Один из способов обеспечить более естественное звучание состоит в том, чтобы правильно сформировать стереообраз с таким расчётом, чтобы вы оказались в центре звукового поля. Функция селектора положения прослушивания позволяет Вам автоматически настроить выходные уровни громкоговорителей и времена задержки с учётом числа и расположения занятых мест.

1 Нажмите POSITION в меню функций DSP.

2 Нажмите ◀/▶/▲/▼ для выбора положения прослушивания.

Нажимайте одну из кнопок ◀/▶/▲/▼ для выбора положения прослушивания в соответствии с представленной ниже таблицей.

Кнопка	Дисплей	Положение
◀	FRONT-L	Переднее левое сиденье
▶	FRONT-R	Переднее правое сиденье
▲	FRONT	Передние сиденья
▼	ALL	Все сиденья

■ Для отмены выбранного положения прослушивания нажмите ту же кнопку ещё раз.



Примечание

Во время регулировки положения прослушивания система автоматически устанавливает уровень громкости громкоговорителей. Информацию о более точной настройке уровней см. в *Регулировка уровня выхода громкоговорителя с помощью испытательного сигнала* или *Регулировка уровней выхода громкоговорителя*. ■

Использование регулировки баланса

Вы можете изменить настройку регулятора баланса/уровня сигнала таким образом, чтобы она обеспечивала оптимальные условия прослушивания на всех занятых пассажирами сиденьях.

1 Коснитесь FADER/BALANCE в меню функций DSP.

2 С помощью кнопок ▲ и ▼ отрегулируйте баланс передних и задних громкоговорителей.

При каждом нажатии кнопок ▲ и ▼ происходит смещение баланса переднего и заднего громкоговорителей вперед или назад соответственно.

При смещении баланса передних и задних громкоговорителей от передних громкоговорителей к задним на дисплее отображается индикация от **FRONT:25** до **REAR:25**.

■ Когда используются только два громкоговорителя, правильной настройкой является **FR:00**.

3 С помощью кнопок ◀ и ▶ отрегулируйте баланс левого и правого громкоговорителей.

При каждом нажатии кнопок ◀ и ▶ происходит смещение баланса левого/правого громкоговорителей влево или вправо соответственно.

При смещении баланса левого и правого громкоговорителей слева направо отображается индикация от **LEFT:25** до **RIGHT:25**. ■

Цифровой сигнальный процессор (DSP)

Регулировка уровней входных сигналов

Функция SLA (настройка уровня входного сигнала) позволяет Вам регулировать уровень громкости каждого источника сигнала, чтобы предотвратить резкие изменения громкости при переключении источников сигнала.

- Настройки основываются на уровне громкости FM-тюнера, который остается неизменным.

1 Сравните уровень громкости FM-тюнера с уровнем источника сигнала, который Вы хотите настроить.

2 Нажмите SLA в меню функций DSP.

3 Коснитесь ▲ или ▼, чтобы отрегулировать громкость источника сигнала.

При каждом нажатии ▲ или ▼ уровень громкости источника сигнала повышается или понижается.

При увеличении или уменьшении громкости источника сигнала отображаются значения от +4 до -4.

Примечания

- Регулировка уровня громкости в диапазоне AM также производится с помощью регулировки уровня входного сигнала.
- Установка уровня громкости при воспроизведении видео-дисков, компакт-дисков и сжатых аудиофайлов производится автоматически на тот же уровень входного сигнала.
- Для внешних устройств 1 и 2 автоматически устанавливается одинаковый уровень громкости.
- Для AUX (вспомогательный вход) и AV (аудио/видеовход) автоматически устанавливается одинаковый уровень громкости.

Использование регулировки динамического диапазона

Понятие динамического диапазона относится к различию между самыми громкими и самыми тихими звуками. С помощью регулировки динамического диапазона происходит сжатие этой разницы, благодаря чему Вы отчетливо слышите звуки даже при низких уровнях громкости.

- Регулировка динамического диапазона применима только для звуков системы Dolby Digital.
- При воспроизведении любых дисков, кроме DVD, функция D.R.C недоступна.

1 Нажмите D.R.C в меню функций DSP.

- При воспроизведении любого диска, кроме DVD, этот режим недоступен.

2 Коснитесь ON, чтобы включить регулировку динамического диапазона.

- Чтобы выключить регулировку динамического диапазона, коснитесь OFF.

Использование функции даун микс

Этой функцией можно пользоваться только в том случае, если к данному устройству подсоединён многоканальный процессор (например, DEQ-P6600).

Функция даун микс позволяет воспроизводить многоканальное аудио по двум каналам.

1 Нажмите DOWN MIX в меню функций DSP.

2 Нажимая ◀ или ▶, выберите требуемый уровень.

Нажмите ◀, чтобы выбрать Lo/Ro Нажмите ▶, чтобы выбрать Lt/Rt.

Цифровой сигнальный процессор (DSP)

- **Lo/Ro** – выполнить стереомикширование, т.е. исходное аудио не содержит канальных компонентов, таких как компоненты объемного звучания.
- **Lt/Rt** – выполнить даун микс так, чтобы компоненты объемного звучания можно было восстановить (декодировать).

Использование прямого управления

Вы можете изменять настройки аудио с целью повышения их эффективности.

- При включенном режиме прямого управления блокируются все аудио-функции, кроме **VOLUME**.

1 Нажмите **DIGITAL DIRECT** в меню функций **DSP**.

2 Коснитесь **ON**, чтобы включить прямое управление.

- Чтобы выключить прямое управление, коснитесь **OFF**.

Использование Dolby Pro Logic II

Этой функцией можно пользоваться только в том случае, если к данному устройству подсоединён многоканальный процессор (например, DEQ-P6600).

Dolby Pro Logic II создаёт из двухканального источника сигнала пять полноценных выходных каналов для получения высококачественной матрицы объемного звучания.

- Dolby Pro Logic II поддерживает стереосигнал с частотой дискретизации до 48 кГц и не влияет на другие типы источников сигнала.

1 Коснитесь **DOLBY PRO LOGIC II** в меню функций **DSP**.

2 Чтобы выбрать нужный режим, нажмите любую из указанных ниже кнопок.

- **MOVIE** – режим Кино, удобный для воспроизведения фильмов
- **MUSIC** – режим Музыка, удобный для воспроизведения музыки
- **MATRIX** – режим Матрица для тех случаев, когда приём FM радиосигналов неустойчив
- **OFF** – Выключение Dolby Pro Logic II
- **ADJUST** – Регулировка режима Музыка
 - Функция **ADJUST** доступна только в режиме **MUSIC**.

Регулировка режима Музыка

Для регулировки режима Музыка можно использовать три органа управления.

- Панорама (**PANORAMA**) расширяет границы переднего стерео-образа за счёт включения громкоговорителей объемного звучания, создающих восхитительный эффект “обволакивания”.
- Размер (**DIMENSION**) позволяет постепенно расширять звуковое поле вперед или назад.
- Управление шириной в центре (**CENTER WIDTH**) позволяет сделать так, чтобы звуки центрального канала исходили из точки, расположенной между центральным громкоговорителем и левым/правым громкоговорителями. При этом для водителя и пассажира, сидящего на переднем сиденье, улучшается распределение звуков, исходящих с левой, правой стороны или из центра.

1 Коснитесь **DOLBY PRO LOGIC II** в меню функций **DSP**.

Цифровой сигнальный процессор (DSP)

2 Нажмите MUSIC, а затем ADJUST.

- Функция ADJUST доступна только в режиме MUSIC.

3 Нажмите ▲ или ▼, чтобы выбрать PANORAMA (панорама).

При каждом нажатии ▲ или ▼ происходит выбор элемента в следующем порядке: **PANORAMA** (панорама)—**DIMENSION** (объем)—**CENTER WIDTH** (в центре)

4 Коснитесь ◀, чтобы включить управление панорамой.

- Чтобы выключить управление панорамой, коснитесь ▶.

5 Нажмите ▼ для выбора DIMENSION, затем нажмите ◀ или ▶ чтобы отрегулировать баланс передних и задних громкоговорителей.

При каждом нажатии кнопки ◀ или ▶ происходит смещение звука вперед или к периферии.

При смещении баланса передних громкоговорителей и громкоговорителей объемного звучания от передних громкоговорителей к громкоговорителям объемного звучания на дисплее отображаются значения от +3 до -3.

6 Нажмите ▼ для выбора CENTER WIDTH, затем нажмите ◀ или ▶ для настройки эффекта центрального канала.

При каждом нажатии ◀ или ▶ звук центрального канала постепенно переходит в передние левый и правый громкоговорители в диапазоне от 0 до 7. 3 – значение по умолчанию, которое рекомендуется для большинства записей. 0 - весь звук центрального канала направляется в центральный громкоговоритель. 7 - звук центрального канала равномерно распределяется между левым и правым громкоговорителями. ■

Настройка громкоговорителей

В зависимости от установленных громкоговорителей вам необходимо выполнить выбор с/без (или да/нет) и указать размеры (способность воспроизведения нижних частот). Необходимо указать размер **LARGE** (большой), если громкоговоритель может воспроизводить звуки с частотой 100 Гц или ниже. В противном случае укажите **SMALL** (маленький).

- Если функция **DIGITAL DIRECT** включена, то выбрать **SPEAKER SETTING** нельзя. Сначала выключите **DIGITAL DIRECT** (смотрите в *Использование прямого управления* на стр. 94).
- Низкочастотный диапазон не воспроизводится, если для сабвуфера установлен режим **OFF**, а для передних и задних громкоговорителей указаны размеры **SMALL** или установлен режим **OFF**.
- Важно, чтобы для неустановленных громкоговорителей было выбрано **OFF**.
- Выберите для передних и задних громкоговорителей размер **LARGE**, если они способны воспроизводить низкие частоты или если сабвуфер не установлен.

1 Коснитесь SPEAKER SETTING в меню функций DSP.

2 Нажмите кнопку ◀ или ▶, чтобы выбрать громкоговоритель для настройки.

При каждом касании ◀ или ▶ осуществляется выбор громкоговорителя в следующем порядке: **FRONT** (передние громкоговорители)—**CENTER** (центральный громкоговоритель)—**REAR** (задние громкоговорители)—**SUB WOOFER** (сабвуфер)—**PHASE** (настройка сабвуфера)

Цифровой сигнальный процессор (DSP)

- Перейти к **PHASE** можно только в том случае, если для сабвуфера установлен режим **ON**.

3 Чтобы выбрать правильный размер выбранного громкоговорителя, нажмите ◀ или ▶.

При каждом нажатии ◀ или ▶ происходит выбор размера громкоговорителя в следующем порядке:

Громкоговоритель	Настройка
FRONT	SMALL—LARGE
CENTER	OFF—SMALL—LARGE
REAR	OFF—SMALL—LARGE
SUB WOOFER	ON—OFF
PHASE	REVERSE—NORMAL

Корректировка фазы сабвуфера

Если попытка усилить низкие частоты на выходе сабвуфера не даёт ожидаемого эффекта или даже, наоборот, вам кажется, что басы становятся глуше, это может объясняться тем, что выход сабвуфера и низкие частоты от других громкоговорителей гасят друг друга. Для устранения этой проблемы попытайтесь изменить настройку фазы сабвуфера.

1 Коснитесь **SPEAKER SETTING** в меню функций **DSP**.

2 Нажмите кнопку ◀ или ▶, чтобы выбрать значение **SUB WOOFER**.

При каждом касании ◀ или ▶ осуществляется выбор громкоговорителя в следующем порядке:

FRONT (передние громкоговорители)—

CENTER (центральный громкоговоритель)—

REAR (задние громкоговорители)—

SUB WOOFER (сабвуфер)—**PHASE** (настройка сабвуфера)

3 Коснитесь ◀, чтобы включить выход канала сабвуфера.

- Чтобы выключить выход канала сабвуфера, коснитесь ▶.

4 Нажмите ▶, чтобы выбрать **PHASE**, затем коснитесь ◀ или ▶ для выбора фазы выхода канала сабвуфера.

Нажмите кнопку ▶, чтобы выбрать функцию **NORMAL** (нормальная фаза). Нажмите кнопку ◀, чтобы выбрать функцию **REVERSE** (обратная фаза).



Примечание

При воспроизведении 2-канального моно источника сигнала с включённым режимом Pro Logic II возможны следующие ситуации:

- Звук не воспроизводится, если для центрального громкоговорителя установлен размер **SMALL** или **LARGE**, но центральный громкоговоритель не установлен.
- Звук слышен только через центральный громкоговоритель, если он установлен, и при настройке указано **SMALL** или **LARGE**.

Цифровой сигнальный процессор (DSP)

Регулировка уровней выхода громкоговорителя

Для более точной регулировки уровня громкости громкоговорителей необходимо прислушаться к уровню звучания. Сначала с помощью испытательного тонального сигнала выполните грубую регулировку уровня громкоговорителя, а затем с помощью данной функции выполните его точную регулировку.

1 Коснитесь SPEAKER LEVEL в меню функций DSP.

2 Нажмите кнопку ◀ или ▶, чтобы выбрать громкоговоритель для настройки.

При каждом касании ◀ или ▶ осуществляется выбор громкоговорителя в следующем порядке:

FRONT-L (передний левый громкоговоритель)—**CENTER** (центральный громкоговоритель)—**FRONT-R** (передний правый громкоговоритель)—**REAR-R** (задний правый громкоговоритель)—**REAR-L** (задний левый громкоговоритель)—**SUB WOOFER** (сабвуфер)

■ Нельзя выбрать громкоговоритель, для которого в меню **SPEAKER SETTING** указано значение **OFF**.

3 Нажмите ◀ или ▶, чтобы отрегулировать уровень громкости громкоговорителя.

При каждом нажатии ◀ или ▶ происходит увеличение или уменьшение уровня громкоговорителя. При повышении или понижении уровня отображаются надписи от **+10** до **-10**.

Примечание

Регулировка уровня выхода громкоговорителя в этом режиме - это то же самое, что установка уровня выхода громкоговорителя в

режиме **TEST TONE**. Обе процедуры приводят к одинаковому результату. 

Выбор частоты кроссовера

Можно задавать верхний порог частот, ниже которого звук будет выводиться через сабвуфер. Если среди установленных громкоговорителей есть такой, размер которого указан как **SMALL**, Вы можете задать верхний порог частот, ниже которого звуки будут воспроизводиться через громкоговоритель с размером **LARGE** или сабвуфер.

1 Коснитесь CROSS OVER в меню функций DSP.

2 Нажмите кнопку ◀ или ▶, чтобы выбрать громкоговоритель для настройки.

При каждом касании ◀ или ▶ осуществляется выбор громкоговорителя в следующем порядке:

FRONT (передние громкоговорители)—**CENTER** (центральный громкоговоритель)—**REAR** (задние громкоговорители)—**SUB WOOFER** (сабвуфер)

3 Для выбора частоты кроссовера нажмите ◀ или ▶.

При каждом нажатии ◀ или ▶ на сенсорной панели происходит выбор частоты кроссовера в следующем порядке:

63—80—100—125—160—200

Цифровой сигнальный процессор (DSP)



Примечание

Задать частоту кроссовера значит задать частоту среза LPF (фильтра нижних частот) сабвуфера или соответствующую частоту HPF (фильтра верхних частот) громкоговорителя размера **SMALL**. Задание частоты кроссовера ни на что не влияет, если для сабвуфера установлен режим **OFF**, другие громкоговорители определены как **LARGE** или отключены **OFF**.

Регулировка уровня выхода громкоговорителя с помощью испытательного сигнала

Данная функция позволяет легко установить правильный общий баланс между громкоговорителями.

1 Коснитесь TEST TONE в меню функций DSP.

2 Чтобы включить испытательный сигнал, нажмите START.

Генерируется испытательный сигнал. Примерно через каждые две секунды он переходит от одного громкоговорителя к другому. Текущие настройки громкоговорителя, в котором звучит испытательный сигнал, отображаются на дисплее.

FRONT-L (передний левый громкоговоритель)—**CENTER** (центральный громкоговоритель)—**FRONT-R** (передний правый громкоговоритель)—**REAR-R** (задний правый громкоговоритель)—**REAR-L** (задний левый громкоговоритель)—**SUB WOOFER** (сабвуфер)

Проверьте уровень выхода каждого громкоговорителя. Если не требуется никаких регулировок, перейдите к шагу 5 для включения испытательного сигнала.

■ Для громкоговорителей, размер которых задан как **OFF**, настройки не отображаются. (См. *Настройка громкоговорителей* на стр. 95.)

3 Нажмите ◀ или ▶, чтобы отрегулировать уровень громкости громкоговорителя.

При каждом нажатии ◀ или ▶ происходит увеличение или уменьшение уровня громкоговорителя. При повышении или понижении уровня отображаются надписи от **+10** до **-10**.

■ Спустя примерно две секунды после последней операции, испытательный сигнал переходит к следующему громкоговорителю.

4 Чтобы выключить испытательный сигнал, нажмите STOP.



Примечания

- Если необходимо, выберите громкоговорители и отрегулируйте их "абсолютные" выходные уровни. (См. *Регулировка уровня выхода громкоговорителя* на стр. 97.)
- Регулировка уровня выхода громкоговорителя в этом режиме - это то же самое, что установка уровня выхода громкоговорителя в режиме **SPEAKER LEVEL**. Обе процедуры приводят к одинаковому результату.

Использование временной задержки

Этой функцией можно пользоваться только в том случае, если к данному устройству подсоединён многоканальный процессор (например, DEQ-P6600).

Цифровой сигнальный процессор (DSP)

Временная задержка позволяет настраивать звук в зависимости от расстояния между громкоговорителями и положением прослушивания.

1 Коснитесь TIME ALIGNMENT в меню функций DSP.

2 Чтобы выбрать нужный режим, нажмите любую из указанных ниже кнопок сенсорной панели.

- **INITIAL** – Начальная временная задержка (заводская настройка)
- **AUTO TA** – Временная задержка, создаваемая функциями автоматической регулировки временной задержки и автоматического эквалайзера. (См. *Авто TA и EQ (автоматическая регулировка временной задержки и автоматический эквалайзер)* на стр. 103.)
- **CUSTOM** – Скорректированная временная задержка, которую Вы устанавливаете для себя
- **OFF** – Выключение временной задержки
- **ADJUST** – Изменение параметра временной задержки
 - Если функции автоматической регулировки временной задержки и автоматического эквалайзера не были выполнены, Вы не можете выбрать **AUTO TA**.
 - Нельзя выбрать **ADJUST**, если в функции **POSITION** не сделан выбор **FRONT-L** либо **FRONT-R**.

Регулировка временной задержки

Вы можете настроить звук в соответствии с расстоянием между громкоговорителями и выбранным положением прослушивания.

- Настроенное значение временной задержки сохраняется в **CUSTOM**.

1 Коснитесь TIME ALIGNMENT в меню функций DSP, затем коснитесь ADJUST.

- Нельзя выбрать **ADJUST**, если в функции **POSITION** не сделан выбор **FRONT-L** либо **FRONT-R**.

2 Нажмите кнопку ◀ или ▶, чтобы выбрать громкоговоритель для настройки.

При каждом касании ◀ или ▶ осуществляется выбор громкоговорителя в следующем порядке:

FRONT-L (передний левый громкоговоритель)—**CENTER** (центральный громкоговоритель)—**FRONT-R** (передний правый громкоговоритель)—**REAR-R** (задний правый громкоговоритель)—**REAR-L** (задний левый громкоговоритель)—**SUB WOOFER** (сабвуфер)

- Нельзя выбрать громкоговоритель, для которого указан размер **OFF**. (См. *Настройка громкоговорителей* на стр. 95.)

3 Нажимайте кнопку ◀ или ▶ для изменения расстояния между выбранным громкоговорителем и положением прослушивания.

При каждом нажатии кнопки ◀ или ▶ на сенсорной панели происходит увеличение или уменьшение расстояния. При этом на дисплее отображаются значения от **0.0** до **500.0 [cm]** соответственно.

4 Чтобы вернуться к экрану с функциями воспроизведения, нажмите кнопку ESC. [■]

Использование эквалайзера

Эквалайзер позволяет Вам регулировать коррекцию звука, чтобы звучание соответствовало требуемым внутренним акустическим характеристикам автомобиля.

Цифровой сигнальный процессор (DSP)

Вызов кривых эквалайзера из памяти

В памяти устройства хранится семь кривых эквалайзера, которые Вы можете легко вызвать в любое время. Ниже приводится перечень кривых эквалайзера.

Дисплей	Кривая эквалайзера
Powerful	Мощный
Natural	Естественный
Vocal	Вокальный
Flat	Ровный
Custom1	Особый 1
Custom2	Особый 2
Super Bass	Супербас

- **Custom1** и **Custom2** – это изменяемые пользователем кривые эквалайзера.
- При выборе кривой **Flat** звук не подвергается никаким дополнительным преобразованиям или коррекции. Эта настройка полезна для проверки эффекта от применения кривых эквалайзера при помощи переключения кривой **Flat** и установленной кривой эквалайзера.

● В обычном режиме дисплея нажмите EQ, чтобы выбрать эквалайзер.

При каждом касании кнопки **EQ** происходит переключение между следующими эквалайзерами:

Powerful—Natural—Vocal—Flat—Custom1—Custom2—Super Bass

- Если в режиме обычного дисплея вместо **EQ** появляется индикация **SFC**, коснитесь и удерживайте **SFC** для переключения на функцию эквалайзера. О функции **SFC** смотрите в *Использование функции управления звуковым полем (SFC)* на стр. 100.

Использование функции управления звуковым полем (SFC)

С помощью функции **SFC** создается атмосфера “живого” выступления.

- Одним из главных преимуществ прослушивания “живой” музыки является оригинальная акустика, при которой звук отражается от сцены и окружающих предметов. Система **SFC** позволяет воспроизводить звук в автомобиле, программируя прямой звук, эффекты первичного и последующих отражений, и приближая звук, записанный на CD, DVD или другом носителе, к “живой” акустике.

1 В режиме обычного дисплея коснитесь и удерживайте EQ для переключения на функцию SFC.

Нажмите **EQ** и удерживайте ее, пока на дисплее не появится надпись

Sound Field Control.

- Для переключения на функцию эквалайзера еще раз коснитесь и удерживайте **EQ**.

2 Нажмите кнопку SFC для выбора желаемого режима SFC.

Коснитесь **SFC** несколько раз для выбора следующих режимов:

MUSICAL (мюзикл)—**DRAMA** (спектакль)—**ACTION** (выступление)—**JAZZ** (джаз)—**HALL** (холл)—**CLUB** (клуб)—**OFF** (выкл.)

Цифровой сигнальный процессор (DSP)

Примечание

Если источником сигнала является 2-канальная аудиосистема LPCM или 2-канальная аудиосистема Dolby Digital, и Вы выбираете эффекты SFC, наиболее подходящие для 5.1-канального аудио (т.е. **MUSICAL**, **DRAMA** или **ACTION**), мы рекомендуем включить Dolby Pro Logic II. Напротив, при выборе эффектов SFC, предназначенных для использования с 2-канальным аудио (т.е. **JAZZ**, **HALL** или **CLUB**), мы рекомендуем отключить Dolby Pro Logic II.

Регулировка 3-х полосного параметрического эквалайзера

Для кривых эквалайзера **Custom1** и **Custom2** Вы можете регулировать передние, задние и центральные кривые эквалайзера по отдельности, выбирая центральную частоту, уровень и коэффициент Q - резонанс для каждой полосы.

- Для каждого источника сигнала может быть создана отдельная кривая **Custom1**.
- Кривая **Custom2** может быть общей для всех источников сигнала.
- Центральный громкоговоритель в значительной мере определяет звуковой образ, и достижение правильного баланса является непростой задачей. Мы рекомендуем включить воспроизведение 2-канальной аудиозаписи (например, с компакт-диска) и отрегулировать баланс непосредственно на громкоговорителях, за исключением центрального, затем включить 5.1-канальную запись (Dolby Digital или DTS) и подстроить центральный громкоговоритель под тот баланс, который Вы уже установили между другими громкоговорителями.

- Коснитесь **PARAMETRIC EQ** в меню функций **DSP**.

Примечание

Для каждой полосы можно выбрать центральную частоту. Центральную частоту можно изменять шагами по 1/3 октавы, но нельзя выбирать центральные частоты трёх полос с интервалами между ними менее 1 октавы.

Выбор громкоговорителя

- 1 Нажмите кнопку ◀ или ▶, чтобы выбрать значение **SP-SEL**.

При каждом касании ◀ или ▶ осуществляется выбор элемента в следующем порядке:

- SP-SEL** (громкоговорители)—**BAND** (диапазоны)—**FREQUENCY** (центральная частота)—**LEVEL** (уровень эквалайзера)—**Q. FACTOR** (коэффициент Q - резонанс)

- 2 Нажмите кнопку ◀ или ▶, чтобы выбрать громкоговоритель для настройки.

С помощью кнопок ◀ и ▶ добейтесь появления на дисплее обозначения нужного громкоговорителя.

- REAR** (передние громкоговорители)—**CENTER** (центральный громкоговоритель)—**FRONT** (задние громкоговорители)

- Нельзя выбрать громкоговоритель, для которого указан размер **OFF**. (См. *Настройка громкоговорителей* на стр. 95.)

Диапазон

- 1 Нажмите кнопку ◀ или ▶, чтобы выбрать значение **BAND**.

При каждом касании ◀ или ▶ осуществляется выбор элемента в следующем порядке:

Цифровой сигнальный процессор (DSP)

SP-SEL (громкоговорители)—**BAND** (диапазоны)—**FREQUENCY** (центральная частота)—**LEVEL** (уровень эквалайзера)—**Q. FACTOR** (коэффициент Q - резонанс)

2 Коснитесь ◀ или ▶, чтобы выбрать полосу эквалайзера для настройки.

При каждом нажатии ◀ или ▶ происходит выбор полос эквалайзера в следующей последовательности:

LOW (низкие)—**MID** (средние)—**HIGH** (высокие)

Частота

1 Нажмите кнопку ◀ или ▶, чтобы выбрать значение **FREQUENCY**.

При каждом касании ◀ или ▶ осуществляется выбор элемента в следующем порядке:

SP-SEL (громкоговорители)—**BAND** (диапазоны)—**FREQUENCY** (центральная частота)—**LEVEL** (уровень эквалайзера)—**Q. FACTOR** (коэффициент Q - резонанс)

2 Коснитесь ◀ или ▶ для задания центральной частоты выбранной полосы.

С помощью кнопок ◀ и ▶ добейтесь появления на дисплее нужной частоты.

40Hz—50Hz—63Hz—80Hz—100Hz—125Hz—160Hz—200Hz—250Hz—315Hz—400Hz—500Hz—630Hz—800Hz—1kHz—1.25kHz—1.6kHz—2kHz—2.5kHz—3.15kHz—4kHz—5kHz—6.3kHz—8kHz—10kHz—12.5kHz

Уровень

1 Нажмите кнопку ◀ или ▶, чтобы выбрать значение **LEVEL**.

При каждом касании ◀ или ▶ осуществляется выбор элемента в следующем порядке:

SP-SEL (громкоговорители)—**BAND** (диапазоны)—**FREQUENCY** (центральная частота)

—**LEVEL** (уровень эквалайзера)—**Q. FACTOR** (коэффициент Q - резонанс)

2 Коснитесь ◀ или ▶, чтобы отрегулировать уровень эквалайзера.

При каждом касании ◀ или ▶ уровень эквалайзера повышается или понижается. При повышении или понижении уровня отображаются значения от **+06** до **-06**.

Q-резонанс

1 Нажмите кнопку ◀ или ▶, чтобы выбрать значение **Q. FACTOR**.

При каждом касании ◀ или ▶ осуществляется выбор элемента в следующем порядке:

SP-SEL (громкоговорители)—**BAND** (диапазоны)—**FREQUENCY** (центральная частота)—**LEVEL** (уровень эквалайзера)—**Q. FACTOR** (коэффициент Q - резонанс)

2 Нажмите кнопку ◀ или ▶, чтобы выбрать требуемый коэффициент Q-резонанса.

При каждом нажатии ◀ или ▶ происходит переключение значений коэффициента Q - резонанса в следующем порядке:

NARROW (широкий)—**WIDE** (узкий)

- Аналогично производится регулировка параметров для каждой полосы других громкоговорителей.

Цифровой сигнальный процессор (DSP)

Использование автоматического эквалайзера

Автоматический эквалайзер – это кривая эквалайзера, создаваемая функциями автоматической регулировки временной задержки и автоматического эквалайзера (см. *Авто TA и EQ (автоматическая регулировка временной задержки и автоматический эквалайзер)* на стр. 103). Вы можете включать и выключать автоматический эквалайзер.

1 Коснитесь AUTO EQ в меню функций DSP.

- Вы не можете использовать эту функцию, если функции автоматической регулировки временной задержки и автоматического эквалайзера не были выполнены.

2 Коснитесь кнопки ON, чтобы включить автоматический эквалайзер.

- Чтобы выключить автоматический эквалайзер, коснитесь кнопки OFF.

Авто TA и EQ (автоматическая регулировка временной задержки и автоматический эквалайзер)

Этой функцией можно пользоваться только в том случае, если к данному устройству подсоединён многоканальный процессор (например, DEQ-P6600).

Автоматическая временная задержка автоматически подстраивается под расстояние между каждым громкоговорителем и положением прослушивания.

Автоматический эквалайзер автоматически измеряет акустические характеристики салона автомобиля и создаёт кривую автоэквалайзера на основе полученной информации.

ПРЕДУПРЕЖДЕНИЕ

Во избежание дорожных происшествий никогда не включайте функции автоматической регулировки временной задержки и автоматического эквалайзера во время движения. Когда эта функция измеряет акустические характеристики для создания кривой автоэквалайзера, из громкоговорителей может исходить громкий испытательный сигнал (шум).

ВНИМАНИЕ

- Выполнение функций автоматической регулировки временной задержки и автоматического эквалайзера может привести к повреждению громкоговорителей при следующих условиях. Обязательно проверьте эти условия перед выполнением функций автоматической регулировки временной задержки и автоматического эквалайзера.
 - Громкоговорители неправильно подсоединены. (Например, задний громкоговоритель подсоединён к выходу канала сабвуфера.)
 - Громкоговоритель подсоединён к усилительную мощность, выходной сигнал которого превосходит допустимую максимальную мощность громкоговорителя.
- Если микрофон размещён в неподходящем для измерения месте, измерительный сигнал может иметь повышенную громкость, и измерение может занять много времени, что приведёт к излишнему расходу ресурса аккумулятора. Убедитесь, что микрофон находится в рекомендованном для него положении.

Цифровой сигнальный процессор (DSP)

Перед запуском функций автоматической регулировки временной задержки и автоматического эквалайзера

- Выполняйте функции автоматической регулировки временной задержки и автоматического эквалайзера в как можно более тихом месте при выключенном двигателе автомобиля и кондиционере. Кроме того, перед выполнением функций автоматической регулировки временной задержки и автоматического эквалайзера отключите питание автомобильного телефона и портативных телефонов, находящихся в машине. Посторонние звуки, не являющиеся измерительным сигналом (окружающие шумы, звук работающего двигателя, звонки телефонов и т.д.) могут помешать проведению точных измерений акустических характеристик салона автомобиля.
- Убедитесь, что функции автоматической регулировки временной задержки и автоматического эквалайзера выполняются с микрофоном из комплекта поставки. Использование другого микрофона может сделать измерения невозможными или исказить результаты измерения акустических характеристик салона автомобиля.
- Если передний громкоговоритель не подсоединён, функции автоматической регулировки временной задержки и автоматического эквалайзера выполнить невозможно.
- Если это устройство подсоединено к усилителю мощности с регулировкой уровня входного сигнала, выполнение функций автоматической регулировки временной задержки и автоматического эквалайзера может оказаться невозможным при пониженном уровне входного сигнала усилителя мощности. Установите регулятор уровня входного сигнала усилителя мощности в стандартное положение.
- Если это устройство подсоединено к усилителю мощности с LPF (фильтром нижних частот), выключите LPF в усилителе мощности перед выполнением функций автоматической регулировки временной задержки и автоматического эквалайзера. Кроме того, частота среза встроенного фильтра нижних частот активного сабвуфера должна быть установлена на верхнем пределе.
- Значение временной задержки, вычисленной функциями автоматической регулировки временной задержки и автоматического эквалайзера, может отличаться от значения, соответствующего фактическому расстоянию, при следующих обстоятельствах. Тем не менее, расстояние, вычисленное компьютером, соответствует оптимальной задержке именно при данных обстоятельствах, поэтому продолжайте использовать это расчётное значение.
 - Если в салоне наблюдается сильное отражение звука, возникают задержки.
 - Если возникают задержки для низкочастотных звуков из-за влияния LPF на активные сабвуферы или внешние усилители.
- Функции автоматической регулировки временной задержки и автоматического эквалайзера изменяют настройки аудио следующим образом:
 - Регулятор баланса/уровня сигнала возвращается в центральное положение. (См. стр. 92.)
 - Кривая эквалайзера переключается в режим **Flat**. (См. стр. 100.)
 - Будет произведена автоматическая установка на настройку фильтра высоких частот для передних, задних и центральных громкоговорителей.

Цифровой сигнальный процессор (DSP)

- Если функции автоматической регулировки временной задержки и автоматического эквалайзера выполняются при наличии ранее установленных настроек, эти настройки замещаются новыми.

Выполнение функций автоматической регулировки временной задержки и автоматического эквалайзера

1 Остановите автомобиль в как можно более тихом месте, закройте все двери, окна и люк и выключите двигатель.

Если двигатель оставить работающим, его шум может помешать правильному выполнению функций автоматической регулировки временной задержки и автоматического эквалайзера.

2 Установите с помощью ремня (приобретаемого отдельно) прилагаемый микрофон в центре подголовника сиденья водителя лицевой стороной вперёд.

Результаты работы функций автоматической регулировки временной задержки и автоматического эквалайзера могут различаться в зависимости от того, где Вы установите микрофон. По желанию, для выполнения функций автоматической регулировки временной задержки и автоматического эквалайзера можно установить микрофон на переднем пассажирском сиденье.

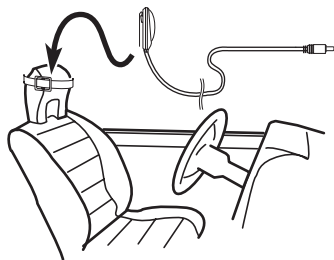

3 Поверните ключ зажигания в положение ON или ACC.

Если кондиционер или обогреватель автомобиля включены, выключите их. Шум вентилятора кондиционера или обогревателя может помешать правильной работе функций автоматической регулировки временной задержки и автоматического эквалайзера.

- Нажмите кнопку **SOURCE** для включения источника сигнала, если это устройство было выключено.

4 Выберите положение прослушивания для сиденья, на котором установлен микрофон.

См. *Использование селектора положения прослушивания* на стр. 92.

- Если перед запуском функций автоматической регулировки временной задержки и автоматического эквалайзера положение прослушивания не задано, автоматически выбирается **FRONT-L**.

5 Нажмите и удерживайте кнопку **SOURCE**, пока устройство не выключится.

6 Удерживайте кнопку **EQ**, чтобы войти в режим функции автоматической регулировки временной задержки и автоматического эквалайзера.

Цифровой сигнальный процессор (DSP)

7 Подсоедините кабель микрофона к входному разъёму многоканального процессора.

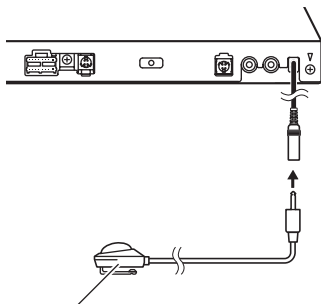

Микрофон AUTO TA&EQ

Подробнее о работе с многоканальным процессором см. в руководстве по эксплуатации многоканального процессора.

8 Нажмите **START**, чтобы запустить функцию автоматической регулировки временной задержки и автоматического эквалайзера.

9 Начнётся отсчёт 10 секунд, в течение которых Вы должны покинуть автомобиль и закрыть дверь.

Из громкоговорителей раздаётся измерительный сигнал (шум) и начинается выполнение функций автоматической регулировки временной задержки и автоматического эквалайзера.

- Если все громкоговорители подсоединены, работа функций автоматической регулировки временной задержки и автоматического эквалайзера завершается приблизительно через девять минут.
- Чтобы остановить выполнение функций автоматической регулировки временной задержки и автоматического эквалайзера, нажмите **STOP**.
- Чтобы отменить выполнение функций автоматической регулировки временной задержки и автоматического эквалайзера без завершения, нажмите **BACK** или **ESC**.

10 После завершения работы функций автоматической регулировки временной задержки и автоматического эквалайзера появляется надпись **Complete**.

Если корректное измерение акустических характеристик салона автомобиля невозможно, появляется сообщение об ошибке. (См. *Расшифровка сообщений об ошибках функции автоматической регулировки временной задержки и автоматического эквалайзера* на стр. 130.)

11 Для прекращения работы функций автоматической регулировки временной задержки и автоматического эквалайзера нажмите **ESC**.

12 Аккуратно уберите микрофон в перчаточный ящик.

Храните микрофон в перчаточном ящике или другом надёжном месте. Если микрофон будет подвергаться воздействию прямого солнечного света в течение длительного времени, высокие температуры могут вызвать искажения, изменение цвета или вывести микрофон из строя. ■

Знакомство с установочными регулировками

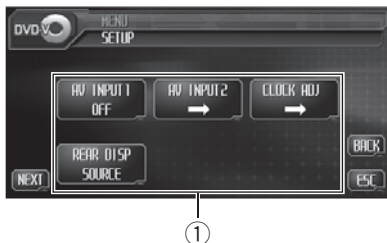

1 Дисплей установочного меню

На дисплее отображаются названия установочных функций.

1 Нажмите AUDIO MENU для вывода на экран MENU.

На дисплее появится надпись **MENU**.

- Отобразить **MENU** можно также, щелкнув джойстиком на пульте дистанционного управления.

2 Коснитесь кнопки **SETUP**, чтобы отобразить названия функций настройки.

Названия установочных функций отображены на экране дисплея, доступные функции подсвечены.

- Чтобы вернуться к предыдущему дисплею, нажмите **BACK**.
- Чтобы вернуться к отображению каждого источника сигнала, коснитесь кнопки **ESC**.

Примечание

Если Вы не воспользуетесь установочными функциями в течение 30 секунд, дисплей автоматически возвратится к отображению источника сигнала. 

Настройка аудио/видеовхода

К этому устройству можно подключить до двух аудио/видеокомпонентов и воспроизводить видеозаписи от источника **AV** или **EXT**.

Переключите настройку аудио/видеовхода в зависимости от подключенных аудио/видеокомпонентов.

- Выберите **VIDEO** для просмотра видео изображения с подключенного компонента, используемого в качестве источника сигнала **AV**.
- Выберите **EXT-V** для просмотра видеоизображения с подключенного видеопульта, используемого в качестве источника сигнала **EXT**.
- Выберите **B. CAMERA** для просмотра видеоизображения с камеры заднего обзора во время движения автомобиля задним ходом.

Если аудио/видеокомпонент подключен к аудио/видеовходу 1

● Коснитесь **AV input** в установочном меню, чтобы выбрать настройку аудио/видеовхода 1.

С помощью кнопки **AV input** выберите нужную настройку.

- **OFF** – Нет подключенного видеопульта
- **VIDEO** – Внешний видеокомпонент (например, переносной видеоплеер)
- **EXT-V** – Внешнее видеопульта (например, изделие компании Pioneer, которое будет доступно в будущем)
 - **EXT-V** можно выбрать, только если к этому устройству подключено внешнее видеопульта.

Если аудио/видеокомпонент подключен к аудио/видеоходу 2

1 Коснитесь **AV INPUT 2** в меню настройки.

2 Коснитесь кнопки ◀ или ▶ в **AV INPUT 2**, чтобы выбрать требуемую настройку.

При каждом нажатии ◀ или ▶ происходит переключение между следующими настройками аудио/видеохода 2:

- **OFF** – Нет подключенного видеоборудования
- **V. CAMERA** – Камера заднего обзора
- **VIDEO** – Внешний видеокомпонент (например, переносной видеоплеер)

Если к аудио/видеоходу 2 подключена камера заднего обзора

ВНИМАНИЕ

Компания Pioneer рекомендует использовать камеру, которая выдает зеркальное изображение, в противном случае изображение на экране может быть перевернутым.

Для подключения камеры заднего обзора можно использовать аудио/видеоход 2, позволяющий выводить на дисплей видеосигнал с камеры.

При установке рычага переключения передач в положение **REVERSE (R)** на дисплей автоматически выводится изображение с камеры заднего обзора. (Более подробную информацию можно получить у Вашего дилера).

- После настройки параметров камеры заднего обзора установите рычаг переключения передач в положение **REVERSE (R)** и убедитесь, что на дисплей

выводится изображение с камеры заднего обзора.

- Если дисплей ошибочно переключается на изображение с камеры заднего обзора (например, при движении вперед), измените настройки камеры.
- Чтобы вернуться от камеры заднего вида к источнику сигнала, нажмите **V.ADJ.**

1 Коснитесь **AV INPUT 2** в меню настройки.

2 Коснитесь кнопки ◀ или ▶ в **AV INPUT 2**, чтобы выбрать **V. CAMERA**.

3 Нажмите ◀ или ▶ в **POLARITY**, чтобы выбрать соответствующую настройку для полярности.

При каждом нажатии ◀ или ▶ происходит переключение между следующими значениями полярности:

- **BATTERY** – Если подключен положительный провод электропитания, а рычаг переключения передач установлен в положение **R (НАЗАД)**
- **GND** – Если подключен отрицательный провод электропитания, а рычаг переключения передач установлен в положение **R (НАЗАД)** 

Установка часов

Следуйте данным инструкциям для установки часов.

1 Коснитесь кнопки **CLOCK ADJ** в установочном меню.

2 Нажмите **OFF**, чтобы включить дисплей часов.

На дисплее появится **ON** вместо **OFF**. Дисплей дежурного режима включен.

- Коснитесь **ON**, чтобы выключить дисплей дежурного режима.

Настройка

3 Нажимайте кнопку ◀ или ▶, чтобы выбрать сегмент дисплея часов, который Вы хотите установить.

При каждом нажатии ◀ или ▶ происходит выбор одного из сегментов дисплея часов: Часы—Минуты

При выборе сегментов дисплея часов выбранный сегмент будет подсвечен.



4 С помощью кнопок ▲ и ▼ установите время на часах.

При каждом нажатии ▲ происходит увеличение выбранного значения часов или минут. При каждом нажатии кнопки ▼ происходит уменьшение выбранного значения часов или минут.

Примечания

- Вы можете настроить часы по сигналу точного времени, нажав **JUST**.
 - Если значение находится в пределах от **00** до **29**, минуты округляются в меньшую сторону. (Например, значение **10:18** станет **10:00**.)
 - Если значение находится в пределах от **30** до **59**, минуты округляются в большую сторону. (Например, значение **10:36** станет **11:00**.)
- Даже если источники сигнала выключены, на дисплее отображаются часы.

Выбор видеоизображения на заднем дисплее

Вы можете настроить задний дисплей таким образом, чтобы он автоматически переключался на изображение AVG-VDP1 вместе с передним дисплеем. Можно также выбрать настройку, чтобы на заднем дисплее продолжался вывод изображения с выбранного видеисточника вне зависимости от режима работы переднего дисплея.

- Данная функция доступна, только если к этому устройству подключен процессор Pioneer Vehicle Dynamics Processor (AVG-VDP1).
- Если выбрать **SOURCE**, когда в качестве источника сигнала выбран источник аудио сигнала, то на заднем дисплее ничего не будет отображаться.

● **Нажмите REAR DISP в меню настройки, чтобы воспроизводить видеоизображение с выбранного источника на заднем дисплее.**

Нажимайте кнопку **REAR DISP**, пока на дисплее не отобразится требуемая настройка видеорежима.

- **SOURCE** – Вывод видеосигнала с выбранного источника на задний дисплей.
- **V.D.P.** – Отображение AVG-VDP1 на заднем дисплее

Знакомство с настройками DVD

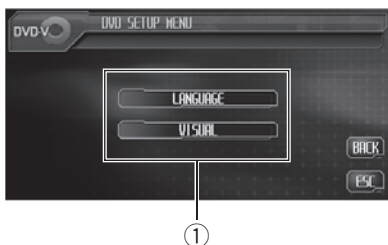

Это меню можно использовать для изменения аудио, субтитров, блокировки доступа и других настроек DVD.

① Дисплей установочного меню DVD-проигрывателя

Отображаются элементы установочного меню DVD-проигрывателя.

1 Во время воспроизведения диска DVD нажмите ■.

Воспроизведение диска прекратится. В меню DVD отобразится **SETUP** вместо **MENU**.

2 Нажмите **SETUP**.

На дисплей выводится установочное меню DVD-проигрывателя.

3 Нажмите **LANGUAGE**, чтобы вызвать меню выбора языка на диске DVD. Нажмите **VISUAL**, чтобы вызвать меню выбора опций видео на диске DVD.

На дисплей выводятся названия функций DVD, сгруппированные в выбранном меню.

- Для перехода к следующей группе функций нажмите **NEXT**.
- Для перехода к предыдущей группе функций нажмите **PREV**.
- Чтобы вернуться к предыдущему дисплею, нажмите **BACK**.

- Чтобы вернуться к дисплею воспроизведения, коснитесь **ESC**.

Примечание

Если Вы не воспользуетесь установочной функцией DVD в течение 30 секунд, дисплей автоматически возвратится к дисплею воспроизведения.

Установка языка субтитров

Вы можете задать желаемый язык субтитров. Если субтитры на выбранном языке записаны на DVD, они будут появляться при просмотре.

1 Нажмите **SUB TITLE LANGUAGE** в меню выбора языка на диске DVD.

На дисплей выводится меню языка субтитров, в котором выбранный в данный момент язык выделен подсветкой.

- Для переключения в меню выбора второго языка нажмите **NEXT**.
- Для возврата в меню выбора первого языка нажмите **PREV**.

2 Выберите нужный язык.

Язык субтитров установлен.

- Если Вы выбрали **OTHERS**, см. *Выбор OTHERS* на стр. 111.

Примечания

- Если выбранного языка нет на диске, отображается язык, указанный на диске.
- Переключить язык субтитров можно также во время воспроизведения с помощью кнопки **SUB TITLE**. (См. *Изменение языка субтитров во время воспроизведения (Мульти-субтитры)* на стр. 39.)

Настройка DVD

- Использование кнопки **SUB TITLE** для переключения языка субтитров даже во время воспроизведения, не влечет за собой изменения установленных здесь настроек.

Выбор OTHERS

Если Вы выбираете **OTHERS**, открывается экран ввода кода языка. Инструкции по вводу четырехзначного кода нужного языка см. в разделе *Таблица кодов языка для DVD* на стр. 138.

1 Чтобы ввести код языка, нажимайте соответствующие кнопки от 0 до 9.

- Чтобы удалить введенные цифры, нажмите кнопку **C**.

2 Пока на дисплее отображается введенный номер, коснитесь **ENTER**.

Установка языка звукового сопровождения

Вы можете установить желаемый язык звукового сопровождения.

1 Нажмите **AUDIO LANGUAGE** в меню выбора языка на диске DVD.

На дисплей выводится меню языка звукового сопровождения, в котором выбранный в данный момент язык выделен подсветкой.

- Для переключения в меню выбора второго языка нажмите **NEXT**.
- Для возврата в меню выбора первого языка нажмите **PREV**.

2 Выберите нужный язык.

Язык звукового сопровождения установлен.

- Если Вы выбрали **OTHERS**, см. *Выбор OTHERS* на стр. 111.

Примечания

- Если выбранного языка нет на диске, отображается язык, указанный на диске.
- Переключить язык звукового сопровождения можно также во время воспроизведения с помощью кнопки **AUDIO**. (См. *Изменение языка звукового сопровождения во время воспроизведения (Мульти-аудио)* на стр. 38.)
- Использование кнопки **AUDIO** для переключения языка звукового сопровождения даже во время воспроизведения, не влечет за собой изменения установленных здесь настроек. 

Настройка языка меню

Вы можете задать желаемый язык меню, записанных на диске.

1 Нажмите **MENU LANGUAGE** в меню выбора языка на диске DVD.

На дисплей выводится меню выбора языка меню, в котором выбранный в данный момент язык выделен подсветкой.

- Для переключения в меню выбора второго языка нажмите **NEXT**.
- Для возврата в меню выбора первого языка нажмите **PREV**.

2 Выберите нужный язык.

Язык меню установлен.

- Если Вы выбрали **OTHERS**, см. *Выбор OTHERS* на стр. 111.

Примечание

Если выбранного языка нет на диске, отображается язык, указанный на диске. 

Включение и отключение вспомогательных субтитров

Если на DVD диске записаны вспомогательные субтитры, Вы можете вывести их на дисплей, включив функцию отображения вспомогательных субтитров.

1 Нажмите **NEXT** в меню выбора языка на диске **DVD**.

2 Для включения вспомогательных субтитров нажмите **ASSIST SUB TITLE**. На дисплее появится надпись **ON**.

▪ Чтобы выключить вспомогательные субтитры, нажмите **ASSIST SUB TITLE** еще раз. 

Настройка отображения значка ракурса

Когда эта функция включена, значок ракурса появляется в сценах, которые могут быть воспроизведены в разных ракурсах.

● Для включения отображения значка ракурса нажмите **MULTI ANGLE** в меню опций видео на диске **DVD**.

На дисплее появится надпись **ON**.

▪ Чтобы выключить отображение значка ракурса, нажмите **MULTI ANGLE** еще раз. 

Настройка формата изображения

Возможны два варианта дисплея. У широкоформатного дисплея отношение ширины к высоте 16:9 (ТВ-формат), а у обычного телевизионного формата это отношение 4:3. Убедитесь, что Вы выбрали правильный ТВ-формат для дисплея, подключенного к **VIDEO OUTPUT**.

• При использовании обычного дисплея выбирайте **LETTER BOX** или **PANSCAN**. При выборе **16 : 9** изображение может выглядеть неестественным.

• При выборе ТВ-формата дисплей устройства переключается на ту же настройку.

1 Нажмите **TV ASPECT** в меню опций видео на диске **DVD**.

2 Для выбора ТВ-формата коснитесь любой из следующих кнопок сенсорной панели.

- **16 : 9** – Широкоформатное изображение (16:9) выводится в реальном виде (начальная настройка)
- **LETTER BOX** – Изображение формата "letterbox" с черными полосами в верхней и нижней части экрана
- **PANSCAN** – Изображение обрезается в правой и левой области экрана



Примечания

- При воспроизведении дисков, на которых не указан формат **PANSCAN**, включается **LETTER BOX**, даже если выбрана настройка **PANSCAN**. Убедитесь, что на упаковке диска имеется маркировка **16:9 LB**. (См. стр. 13.)
- Некоторые диски не дают возможности менять ТВ-формат. Подробности смотрите в инструкциях, прилагаемых к диску. 

Настройка DVD

Установка блокировки доступа

Некоторые диски DVD позволяют использовать функцию блокировки доступа для предотвращения просмотра детьми сцен насилия и прочих фрагментов, предназначенных только для взрослых. Уровень блокировки доступа можно выбрать по желанию.

- Если установлена блокировка доступа определенного уровня, то при попытке воспроизвести диск с функцией блокировки на экран выводится предложение ввести код доступа. В этом случае воспроизведение начнется только после ввода правильного кода.

Установка кода и уровня блокировки

Для воспроизведения дисков, имеющих функцию блокировки, нужно задать код доступа.

1 Нажмите PARENTAL в меню опций видео на диске DVD.

2 С помощью кнопок от 0 до 9 введите четырехзначный код.

- Чтобы удалить введенные цифры, нажмите кнопку C.

3 Пока на дисплее отображается введенный номер, коснитесь ENTER. Код установлен, и теперь можно задать уровень.

4 Выберите нужный уровень с помощью кнопок от 1 до 8 на сенсорной панели.

Уровень блокировки доступа установлен.

- **LEVEL 8** – Допускается воспроизведение всего диска (начальная настройка)

- От **LEVEL 7** до **LEVEL 2** – Допускается воспроизведение детских программ и программ, не ориентированных только на взрослых
- **LEVEL 1** – Допускается воспроизведение только детских программ



Примечания

- Рекомендуется записать код на случай, если Вы его забудете.
- Уровень блокировки доступа запрограммирован на диске. Информация об уровне блокировки указана на упаковке диска, в приложенном буклете или на самом диске. Если на диске не запрограммирован уровень блокировки, то для данного устройства функция блокировки от просмотра нежелательной информации недоступна.
- На некоторых дисках защитная блокировка применяется только в отношении сцен определенного характера. Такие сцены воспроизводиться не будут. Подробности смотрите в инструкциях, прилагаемых к дискам.

Изменение уровня

Установленный уровень блокировки доступа можно изменять.

1 Нажмите PARENTAL в меню опций видео на диске DVD.

2 С помощью кнопок от 0 до 9 введите код доступа.

3 Нажмите ENTER.

Код введен, и теперь можно изменить уровень.

- При вводе неправильного кода отображается значок . Нажмите C и введите правильный код.

- Если Вы забыли код, см. *Если Вы забыли код* на стр. 114.

4 Выберите нужный уровень с помощью кнопок от 1 до 8 на сенсорной панели.

Новый уровень блокировки доступа установлен.

Если Вы забыли код

См. *Установка кода и уровня блокировки* на стр. 113 и нажмите **C** 10 раз. Зарегистрированный код отменяется, и Вы можете задать новый.

130.com.ua

Начальная настройка

Изменение начальных настроек

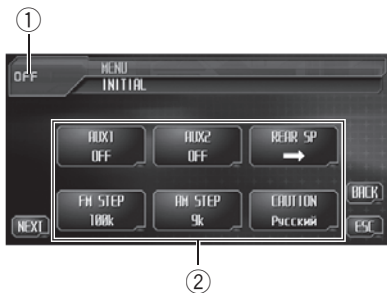

С помощью начальных настроек можно настроить разнообразные параметры системы для максимальной эффективной работы этого устройства.

- ① **Значок источника сигнала**
Показывает, какой источник сигнала был выбран.
- ② **Дисплей функций**
Показывает названия функций.

1 Нажмите значка источника сигнала, а затем OFF, чтобы выключить это устройство.

- Если значок источника сигнала не отображается, вы можете вывести его на экран, коснувшись экрана.

2 Нажмите кнопку AUDIO MENU, а затем INITIAL, чтобы вывести на экран названия функций.

Названия функций отображены на экране, доступные функции подсвечены.

- Для перехода к следующей группе функций нажмите NEXT.
- Для перехода к предыдущей группе функций нажмите PREV.

- Чтобы вернуться к предыдущему дисплею, нажмите BACK.
- Чтобы вернуться к отображению каждого источника сигнала, коснитесь кнопки ESC. ▣

Включение вспомогательной настройки

Вспомогательное оборудование, подключенное к данному устройству, можно включать отдельно. При использовании входа AUX для каждого источника сигнала должно быть выбрано положение ON (ВКЛ). Подробнее о подключении и использовании вспомогательного оборудования см. в *Использование дополнительного источника сигнала (AUX)* на стр. 123.

- **Коснитесь кнопки AUX1/AUX2 в начальном меню для включения каждой вспомогательной настройки.**
 - Чтобы выключить вспомогательную настройку, коснитесь AUX1/AUX2 еще раз. ▣

Установка параметров выхода заднего канала и усилителя сабвуфера

Выход заднего канала этого устройства (выход на провода заднего громкоговорителя) можно использовать для подключения широкополосного громкоговорителя (FULL) или сабвуфера (SUB. W). При выборе для настройки выхода заднего канала значения SUB. W, можно подключить провод заднего громкоговорителя непосредственно к сабвуферу без использования вспомогательного усилителя.

По умолчанию это устройство настроено на подключение заднего широкополосного громкоговорителя (**FULL**). При подсоединении выхода заднего канала к широкополосным громкоговорителям (при выборе **FULL**) можно подключить RCA-выход канала сабвуфера к сабвуферу. В этом случае можно выбирать между использованием встроенного усилителя сабвуфера (фильтр нижних частот, фаза) **SUB.W** или вспомогательного **FULL**.

- Эта функция недоступна, если к данному устройству подсоединён многоканальный процессор (например, DEQ-R6600).

1 Нажмите REAR SP в начальном меню.

2 Чтобы переключить настройки выхода заднего канала, нажмите кнопку ◀ или ▶ в REAR SPEAKER.

Для выбора широкополосного громкоговорителя нажмите ◀, при этом на дисплее появится надпись **FULL**. Для выбора сабвуфера нажмите ▶, при этом на дисплее появится надпись **SUB. W**.

- Если сабвуфер не подключен к выходу заднего канала, выберите **FULL** (широкополосный громкоговоритель).
- Если сабвуфер не подключен к выходу заднего канала, выберите **SUB. W** (сабвуфер).
- Если для настройки выхода заднего канала выбрано **SUB. W**, изменить усилитель сабвуфера невозможно.

3 Чтобы выбрать выход канала сабвуфера или выход без затухания, нажмите кнопку ◀ или ▶ в PREOUT.

Для выбора выхода канала сабвуфера нажмите кнопку ◀, при этом на дисплее появится надпись **SUB.W**. Для выбора выхода без затухания нажмите кнопку ▶, при этом на дисплее появится надпись **FULL**.



Примечания

- Даже при изменении настройки звук выводиться не будет, если Вы не включите в аудиоменю выход без затухания (смотрите в *Использование выходного сигнала без затухания* на стр. 88) или выход канала сабвуфера (смотрите в *Использование выхода канала сабвуфера* на стр. 88).
- При замене усилителя сабвуфера параметры выхода канала сабвуфера и выхода без затухания в аудиоменю вернуться к заводским настройкам. □

Установка шага настройки в FM-диапазоне

Шаг настройки в FM-диапазоне, используемый при настройке с поиском, можно менять со 100 кГц (значение по умолчанию) на 50 кГц и обратно.

● Нажмите FM STEP в начальном меню для выбора шага настройки в FM-диапазоне.

При нажатии кнопки **FM STEP** происходит переключение шага настройки в FM-диапазоне между значениями 50 кГц и 100 кГц. Выбранный шаг настройки в FM-диапазоне появляется на дисплее.



Примечание

Настройка с поиском с шагом 50 кГц позволяет настраивать станции более точно. Настройте станции с помощью ручной настройки или выполните настройку с поиском еще раз. □

Установка шага настройки в AM-диапазоне

Шаг настройки в AM-диапазоне можно менять с 9 кГц (значение по умолчанию) на 10 кГц и обратно. При использовании тюнера в Северной, Центральной и Южной Америке, измените шаг настройки с 9 кГц (допустимый диапазон от 531 кГц до 1602 кГц) на 10 кГц (допустимый диапазон от 530 кГц до 1640 кГц).

● Коснитесь кнопки AM STEP в начальном меню для выбора шага настройки в AM-диапазоне.

При касании кнопки **AM STEP** происходит переключение шага настройки в AM-диапазоне с 9 кГц на 10 кГц и наоборот. Выбранный шаг настройки в AM-диапазоне появляется на дисплее. 

Смена языка предупреждающих сообщений

Некоторые операции с этим устройством запрещается выполнять во время движения, или они требуют повышенного внимания. В этом случае на дисплее появится предупреждение. В этой настройке Вы можете изменить язык, на котором отображаются предупреждения.

● Коснитесь CAUTION в начальном меню, чтобы выбрать нужный язык.

При каждом нажатии **CAUTION** происходит смена языка отображения предупреждений. 

Включение функции приглушения звука/ослабления уровня сигнала

Звук/уровень звукового сигнала данной системы автоматически понижается при получении сигнала от оборудования с функцией приглушения звука.

- Звук выключается, отображается надпись **MUTE**, и регулировки всех аудио-параметров становятся недоступны.
- Звук приглушается, отображается надпись **ATT**, и регулировки всех аудио-параметров, кроме уровня громкости, становятся недоступны.
- При отмене приглушения/понижения уровня звука происходит возврат к стандартному уровню звука.

● Нажмите кнопку TEL/GUIDE в начальном меню и выберите одну из предлагаемых опций: приглушение звука, ослабление уровня сигнала или отключение.

С помощью кнопки **TEL/GUIDE** добейтесь отображения на дисплее нужной настройки.

- **MUTE** – Приглушение звука
- **ATT-20dB** – Ослабление уровня сигнала (**ATT-20dB** имеет более сильный эффект, чем **ATT-10dB**)
- **ATT-10dB** – Ослабление уровня сигнала
- **OFF** – Выключение функции приглушения звука/ослабления уровня сигнала



Примечания

- Звук системы приглушается, на дисплее отображается индикация **MUTE** или **ATT**, и регулировка звука становится невозможной.
- Функционирование приходит в норму, когда телефонное соединение или голосовое управление завершено. 

Микширование зуммера AVG-VDP1 и аудиосигнала

При подключении AVG-VDP1 к этому устройству AVG-VDP1 периодически генерирует звуковой сигнал. Для обеспечения высокого качества воспроизводимого звука выберите для этой функции значение **GUIDE**, чтобы правильно микшировать звук зуммера и аудиосигнал.

- Данная функция доступна, только если к этому устройству подключен процессор Pioneer Vehicle Dynamics Processor (AVG-VDP1).
- Если к данному устройству подключен многоканальный процессор (например, DEQ-P6600), этой функцией пользоваться нельзя.
- Для обеспечения высокого качества звука рекомендуется выбирать значение **GUIDE**.

- **Коснитесь VDP MIX в начальном меню для включения микширования зуммера AVG-VDP1.**

При нажатии **VDP MIX** происходит переключение настроек микширования между **ALL** (постоянное микширование) и **GUIDE** (микширование при генерации сигнала зуммера). 

Коррекция искажения звука

Искажение звука, причиной которого могут быть настройки кривой эквалайзера, можно уменьшить.

Слишком большой уровень настроек эквалайзера может быть причиной искажения звука. Если это происходит, попробуйте переключиться в режим **LOW**. Обычно для обеспечения высокого качества звука выбирается значение **HIGH**.

- Этой функцией можно пользоваться только в том случае, если к данному устройству подсоединён многоканальный процессор (например, DEQ-P6600).

- **Коснитесь D. ATT в начальном меню, чтобы переключить настройку цифрового аттенюатора.**

При прикосновении к кнопке **D. ATT** настройки цифрового аттенюатора меняются в следующем порядке:

HIGH—LOW 

Настройка телевизионного сигнала

Если к данному устройству подключен ТВ-тюнер, то необходимо настроить телевизионный сигнал так, чтобы он соответствовал настройкам, принятым в Вашей стране.

- По умолчанию для этой функции установлено значение **AUTO**, поэтому подстройка телевизионного сигнала производится устройством автоматически.

- **Коснитесь кнопки TV SIG в начальном меню, чтобы выбрать соответствующий телевизионный сигнал.**

При нажатии кнопки **TV SIG** настройки телевизионного сигнала меняются в следующем порядке:

AUTO—PAL—SECAM



Примечание

Информацию о настройках телевизионного сигнала для Вашей страны можно получить у ближайшего к Вам дилера Pioneer. 

Начальная настройка

Сброс аудиофункций

Вы можете обнулить значения всех аудио-функций кроме громкости.

- Этой функцией можно пользоваться только в том случае, если к данному устройству подсоединён многоканальный процессор (например, DEQ-P6600).

1 Коснитесь RESET в начальном меню.

Появится сообщение **Proceed with reset?** с запросом на подтверждение.

2 Нажмите RESET, чтобы произвести сброс настроек аудиофункций.

На дисплее отобразится **Reset completed**, и настройки аудиофункций будут сброшены.

- Чтобы отменить сброс настроек аудио-функций, нажмите кнопку **CANCEL**.

Ввод PIN-кода для беспроводного соединения Bluetooth

Для подключения некоторых аудиоплееров Bluetooth необходимо заранее ввести PIN-код аудиоплеера в это устройство.

- Данная функция доступна только при подключенном к данному устройству адаптера Bluetooth (например, CD-BTB200).

1 Коснитесь PIN code input в начальном меню.

Появляется экран ввода PIN-кода.

2 С помощью кнопок от 0 до 9 введите PIN-код вашего Bluetooth-аудиоплеера.

- Коснитесь **C**, чтобы удалить номер.

3 После ввода PIN-кода (до 16 цифр) нажмите ENTER.

Введенный PIN-код сохраняется в памяти данной системы.

Выдвижение антенны автомобиля

При стандартной настройке антенна вашего автомобиля автоматически убирается при выборе источника **OFF**, а также когда ключ зажигания находится в положении **ACC**. При этой настройке источник остается **OFF** даже при поступлении входящего вызова через адаптер Bluetooth (например, CD-BTB200). Если вы хотите принимать входящие вызовы, поступающие на источник **OFF**, выключите **AUTO ANT MODE**. Источник **OFF** переключится на **Telephone**, и при поступлении входящего вызова антенна автомобиля выдвинется.

- Данная функция доступна только при подключенном к данному устройству адаптера Bluetooth (например, CD-BTB200).

● Нажмите кнопку AUTO ANT MODE в начальном меню, чтобы отключить автоматический режим антенны.

При поступлении входящего вызова антенна автомобиля будет выдвигаться, и источник будет переключаться на **Telephone**.

- Чтобы включить автоматический режим антенны, нажмите **AUTO ANT MODE** еще раз.

Настройка экрана

Изменение широкоформатного режима

Вы можете выбрать необходимый режим увеличения формата изображения с 4:3 до 16:9.

- **Нажмите WIDE для выбора желаемой настройки.**

Нажмите **WIDE** несколько раз для выбора следующих настроек:

FULL (во весь экран)—**JUST** (точный)—**CINEMA** (кино)—**ZOOM** (увеличение)—**NORMAL** (обычный)

- Если к этому устройству подключен AVGVDP1, нажмите и удерживайте кнопку **WIDE** для выбора нужного режима экрана. При последовательном нажатии и удержании кнопки **WIDE** происходит переключение между настройками.

FULL (во весь экран)

Формат изображения 4:3 увеличивается только по горизонтали, обеспечивая ТВ изображение формата 4:3 (нормальное изображение) без каких-либо искажений.

JUST (точный)

Изображение слегка увеличивается в центре, и коэффициент увеличения возрастает от центра к краям по горизонтали, обеспечивая формат изображения 4:3 без нарушений пропорции даже на широком экране.

CINEMA (кино)

Изображение увеличивается в той же пропорции, что и при использовании **FULL** или **ZOOM** по горизонтали и в промежуточной пропорции между **FULL** и **ZOOM** по вертикали; идеально подходит для изображения формата кино (широкоформатное изображение), в котором надписи на экране остаются за границами изображения.

ZOOM (увеличение)

Изображение формата 4:3 пропорционально увеличивается по горизонтали и по вертикали; идеально подходит для изображения формата кино (широкоформатное изображение).

NORMAL (обычный)

Изображение формата 4:3 отображается в реальном масштабе, не создавая ощущения диспропорции, поскольку сохраняются пропорции нормального изображения.



Примечания

- Для каждого источника видеосигнала могут сохраняться различные настройки.
- При просмотре видео в широкоформатном режиме, не совпадающем с его исходным форматом, изображение может выглядеть искаженным.
- Помните, что использование функции широкоформатного изображения в коммерческих целях или для общественного просмотра может являться нарушением прав, защищенных законом об авторском праве.
- При просмотре в режиме **CINEMA** или **ZOOM** изображение будет более зернистым.

Изменение настроек изображения

Яркость, контрастность, цветность и оттенки

Для каждого источника сигнала или камеры заднего вида можно регулировать следующие параметры **BRIGHT** (яркость), **CONTRAST** (контрастность), **COLOR** (цвет) и **HUE** (оттенок).

- Настройки **BRIGHT** и **CONTRAST** сохраняются отдельно для яркого освещения (в дневное время) и приглушенного освещения (в ночное время).

Другие функции

- Изменить параметры **HUE** для формата PAL video невозможно.
- Настройки **COLOR** и **HUE** для источника аудиосигнала не регулируются.

1 Нажмите и удерживайте кнопку **V.ADJ**, чтобы вывести на дисплей **PICTURE ADJUST**.

Нажмите **V.ADJ** и удерживайте, пока на дисплее не появится надпись **PICTURE ADJUST**.

2 Чтобы выбрать функцию для настройки, нажмите любую из следующих кнопок сенсорной панели.

Названия функций регулировки отображены на экране, доступные функции подсвечены.

- **BRIGHT** – Регулировка интенсивности черного
- **CONTRAST** – Регулировка контрастности
- **COLOR** – Регулировка насыщенности цвета
- **HUE** – Регулировка оттенка цвета (увеличивается насыщенность красного или зеленого цветов)
- **BACK-CAMERA/SOURCE** – Переключение режимов настройки изображения
 - Вы можете настраивать изображение с камеры заднего вида, только когда для **AV INPUT 2** выбрано **B. CAMERA**. (Смотрите в *Если к аудио/видеовходу 2 подключена камера заднего обзора* на стр. 108.)
 - Если вы просматриваете изображение с камеры заднего вида, нажимать **SOURCE** для регулировки изображения выбранного источника нельзя.
 - Для некоторых камер заднего вида настройка изображения невозможна.

3 Нажмите ◀ или ▶, чтобы установить необходимое значение параметра.

При каждом нажатии кнопки ◀ или ▶ уровень выбранной настройки будет повышаться или понижаться. При повышении

или понижении уровня отображаются надписи с +24 по -24.

4 Чтобы скрыть кнопки сенсорной панели, нажмите **ESC**.

Регулятор подсветки

Настройки **DIMMER** сохраняются отдельно для каждого типа внешнего освещения: дневной, вечерней и ночной подсветки.

1 Нажмите и удерживайте кнопку **V.ADJ**, чтобы вывести на дисплей **PICTURE ADJUST**.

Нажмите **V.ADJ** и удерживайте, пока на дисплее не появится надпись **PICTURE ADJUST**.

2 Нажмите **DIMMER**.

3 Для настройки яркости нажмите ◀ или ▶.

При каждом касании ◀ или ▶ кнопка смещается влево или вправо. Уровень показывает яркость регулируемого экрана. Чем дальше кнопка смещается вправо, тем ярче становится экран.

4 Чтобы скрыть кнопки сенсорной панели, нажмите **ESC**.



Примечание

Значки, показывающие текущий уровень яркости окружающего освещения, используемый для регулирования **BRIGHT** и **CONTRAST** могут слегка отличаться от **DIMMER**. ▣

Выбор фоновой заставки экрана

Вы можете отобразить эскизы имеющихся фоновых изображений/фильмов и выбрать одно из них в качестве фона для Вашего дисплея. Фон можно выбрать отдельно для каждой группы аудиосисточников (воспроизведение компакт-диска, прослушивание радиоприемника, использование телефона и т.п.) и видеосисточников (просмотр DVD, AV и т.п.).

1 Нажмите ENTERTAINMENT (ENT).

На дисплее будут показаны пиктограммы фоновых картинок/эффектов.

- Для перехода к следующей группе эскизов нажмите **NEXT**.
- Для возврата к предыдущей группе эскизов нажмите **PREV**.

2 Коснитесь одного из эскизов, который следует использовать в качестве фонового изображения.

Выбранное неподвижное или подвижное изображение будет использовано в качестве фона.



Примечание

В следующих случаях фоновые изображения от этого источника выбрать нельзя:

- Если аудио/видеовход (аудио/видеовход 1 и 2) не установлен в положение **VIDEO** (смотрите на стр. 107).
- Если AV-G-VDP1 не подключен к этому устройству.

Регулировка положения отклика сенсорных панелей (калибровка сенсорной панели)

Если вам кажется, что сенсорные кнопки на экране отклонились от нормального положения и неправильно реагируют при прикосновении, необходимо отрегулировать положение отклика сенсорной панели. Предусмотрено два способа настройки: 4-точечная регулировка – прикосновение к четырем углам экрана; и 16-точечная регулировка – выполняется точная настройка по всему полю экрана.

- Для настройки обязательно используйте прилагаемый стилус и соблюдайте осторожность при касании им экрана. При чрезмерном нажатии на сенсорную панель она может быть повреждена. Не пользуйтесь заостренными предметами, например, шариковыми или чернильными ручками. В противном случае экран будет поврежден.

1 Нажмите значка источника сигнала, а затем OFF, чтобы выключить это устройство.

- Если значок источника сигнала не отображается, вы можете вывести его на экран, коснувшись экрана.

2 Нажмите и удерживайте BAND/ESC. Появится экран 4-точечной регулировки сенсорной панели.

3 Коснитесь стилусом каждой из стрелок в четырех углах экрана.

Стрелки, к которым вы прикоснулись, становятся красными.

Другие функции

- Если стрелка не стала красной, выполнить 4-точечную регулировку невозможно. Выполните регулировку, коснувшись всех стрелок, или отмените регулировку и вернитесь к дисплею ВЫКЛ.
- Для отмены настройки нажмите **V.ADJ.**

4 Нажмите BAND/ESC для завершения 4-точечной настройки.

Настроенная позиция сохраняется в памяти.

- Во время сохранения данных о настройке не выключайте двигатель.

5 Нажмите BAND/ESC для перехода к 16-точечной настройке.

Появится экран 16-точечной регулировки сенсорной панели.

- Для отмены настройки нажмите **V.ADJ.**

6 Осторожно коснитесь стилусом центра значка + на экране.

После того, как вы коснетесь всех значков, данные о настроенных положениях сохраняются в памяти.

- Во время сохранения данных о настройке не выключайте двигатель.

7 Для завершения настройки нажмите V.ADJ.

- Для возобновления 16-точечной регулировки нажмите **BAND/ESC.**

Примечание

Если выполнить регулировку сенсорной панели надлежащим образом не удастся, обратитесь к местному дилеру компании Pioneer. 

Отображение AVG-VDP1 (Pioneer Vehicle Dynamics Processor)

Это устройство может быть использовано в качестве дисплея для AVG-VDP1 (приобретается дополнительно).

- Данная функция доступна, только если к этому устройству подключен процессор Pioneer Vehicle Dynamics Processor (AVG-VDP1).

● Для переключения дисплея на AVG-VDP1 нажмите V.ADJ.

- Чтобы вернуться к видеоисточнику, нажмите **V.ADJ** еще раз. 

Использование дополнительного источника сигнала (AUX)

С помощью данного устройства можно управлять внешними устройствами, например, видеомагнитофоном или портативными устройства (приобретаются отдельно). При подключении внешнего устройства оно автоматически определяется как дополнительный (AUX) источник сигнала и распознается как **AUX.**

Способы подключения дополнительных устройств (AUX)

Вы можете подключить внешнее устройство к этому устройству двумя способами.

Стереокабель с мини-штекером (AUX1)

При подключении вспомогательного оборудования с помощью стереокабеля с мини-штекером

- Вставьте мини-штекер стереокабеля в гнездо AUX (вспомогательный вход) этого устройства.

За дополнительной информацией обращайтесь к руководству по установке.

Межсоединитель IP-BUS-RCA (AUX2)

При подключении вспомогательного оборудования с использованием межсоединителя IP-BUS-RCA (приобретается отдельно)

- Используйте межсоединитель IP-BUS-RCA, например, CD-RB20 (приобретается отдельно), для подсоединения к этому устройству вспомогательного оборудования с RCA-выходом.

Дополнительную информацию см. в руководстве пользователя межсоединителя IP-BUS-RCA.

- Если вспомогательное оборудование имеет RCA-выходы, Вы можете использовать только такой вид соединения.

Выбор AUX в качестве источника сигнала

- Коснитесь значка источника сигнала, затем коснитесь AUX, чтобы выбрать AUX в качестве источника сигнала.

- Если значок источника сигнала не отображается, вы можете вывести его на экран, коснувшись экрана.

- Если вспомогательная настройка не включена, выбрать AUX невозможно. Чтобы получить дополнительную информацию, см. Включение вспомогательной настройки на стр. 115.

Ввод названия вспомогательного источника (AUX)

Название, отображаемое для AUX, можно изменять.

- 1 Выбрав AUX в качестве источника сигнала, нажмите A.MENU и FUNCTION, затем нажмите EDIT.

- 2 Нажимайте ABC для выбора нужного типа символов.

Нажмите ABC несколько раз для выбора следующих типов символов:

Буквы (прописные буквы), цифры и символы—буквы (строчные буквы)—буквы европейских языков с диакритическими знаками (например, á, à, ä, ç)

- Переключение между режимами ввода цифр и символов выполняется с помощью кнопки 123.

- 3 Нажмите ▲ или ▼ для выбора буквы алфавита.

При каждом нажатии ▲ на дисплее отображаются буквы алфавита, цифры или символы в порядке возрастания (A B C ...). При каждом нажатии ▼ на дисплее будут отображаться буквы в порядке убывания.



- 4 Для перемещения курсора на позицию следующего символа нажмите ►. Как только появляется нужная буква, коснитесь ►, чтобы передвинуть курсор в следующую позицию, и выберите следующую букву. Для перемещения курсора в обратном направлении коснитесь ◀.

Другие функции

5 Чтобы сохранить в памяти устройства введенное название настройки, нажмите **OK**.

6 Чтобы вернуться к экрану с функциями воспроизведения, нажмите кнопку **ESC**. 

Использование внешнего устройства

Под внешним устройством понимается изделие компании Pioneer (например, из тех, что будут доступны в будущем), которое позволяет управлять основными функциями с помощью данного устройства, хотя и не поддерживается в качестве источника сигнала. С помощью этого устройства можно управлять двумя внешними устройствами. При наличии двух подключенных внешних устройств это устройство автоматически присваивает им категории “внешнее устройство 1” и “внешнее устройство 2”.

Ниже дано описание основных функций внешнего устройства. Операции различаются в зависимости от типа подключенного внешнего устройства. Более подробную информацию о функциях см. в инструкции по эксплуатации внешнего устройства.

Выбор внешнего устройства в качестве источника сигнала

● Нажмите на значок источника сигнала, затем нажмите **EXT1/EXT2**, чтобы выбрать внешнее устройство в качестве источника сигнала.

Основные операции

Следующие операции различаются в зависимости от типа подключенного внешнего устройства. Более подробную информацию о функциях см. в инструкции по эксплуатации подсоединенного внешнего устройства.

- Нажмите **BAND**.
- Удерживайте кнопку **BAND**.
- Нажмите **◀** или **▶**.
- Удерживайте кнопку **◀** или **▶**.
- Нажмите **▲** или **▼**.

Использование функций, присвоенных кнопкам от 1 до 6

- 1 Нажмите **→**.
- 2 Для выбора функции нажмите любой значок от 1 до 6.

Расширенные функции

1 Нажмите кнопку **AUDIO MENU**, а затем **FUNCTION**, чтобы вывести на экран названия функций. Названия функций отображены на экране, доступные функции подсвечены.

- **FUNC1** (функция 1)
- **FUNC2** (функция 2)
- **FUNC3** (функция 3)
- **FUNC4** (функция 4)
- **AUTO/MANUAL** (авто/вручную)

2 Для возврата дисплея в исходный режим нажмите **ESC**.

■ Чтобы вернуться к предыдущему дисплею, нажмите **BACK**. 

Установка типа кода пульта дистанционного управления

Переведя пульт дистанционного управления в режим **DVD**, вы сможете управлять встроенным DVD-проигрывателем с пульта дистанционного управления. Существует три кода дистанционного управления для режима **DVD**: тип **A**, тип **B** и тип **AVH**. Однако при использовании этого устройства допускается использование только кода **AVH**.

- Коды **A** и **B** для данного устройства не используются.

1 Кончиком карандаша или другим заостренным предметом установите переключатель режима в левой части пульта дистанционного управления в соответствующее положение.

- При выборе режима **AVH** описанные ниже действия можно не выполнять.
- При выборе **A/B** и при необходимости управлять другими устройствами Pioneer (которые могут быть созданы в будущем) выполните перечисленные ниже действия для изменения кода на нужный.

2 Чтобы изменить тип кода, нажмите одновременно кнопки 0 и CLEAR на пульте дистанционного управления.

Первоначально установлен код **A**. Каждый раз при одновременном нажатии **0** и **CLEAR** на пульте дистанционного управления код меняется с **A** на **B** и наоборот.

Использование функции программирования

С помощью **PGM** можно использовать предварительно запрограммированные функции для каждого источника сигнала.

- Чтобы использовать кнопку **PGM** для функции программирования, для пульта дистанционного управления следует выбрать режим **AVH**.

● **Нажмите кнопку PGM, чтобы включить паузу и выбрать один из следующих источников сигнала:**

- **DVD-V** – Встроенный проигрыватель DVD
- **M-CD** – Проигрыватель-автомат компакт-дисков
- **iPod** – iPod
- **BT Audio** – Bluetooth-аудиоплеер
- Чтобы выключить паузу, нажмите **PGM** еще раз.

● **Нажмите и удерживайте кнопку PGM, чтобы включить функцию BSM при выборе TUNER в качестве источника сигнала.**

- Нажмите и удерживайте кнопку **PGM**, пока не включится функция BSM.
- Чтобы отменить процесс сохранения настроек, нажмите **PGM** еще раз.

● **Нажмите и удерживайте кнопку PGM, чтобы включить функцию BSSM при выборе TV в качестве источника сигнала.**

- Нажмите и удерживайте кнопку **PGM**, пока не включится функция BSSM.
- Чтобы отменить процесс сохранения настроек, нажмите **PGM** еще раз.

Дополнительная информация

Устранение неисправностей

Общие

Признак	Причина	Действием.
Не включается питание. Устройство не работает.	Неправильно подключены кабели и разъемы.	Проверьте еще раз правильность всех соединений.
	Перегорел предохранитель.	Устраните причину выхода из строя предохранителя и замените предохранитель. Будьте особенно внимательны, новый предохранитель должен иметь тот же номинал, что и перегоревший.
	Шум и другие факторы вызывают сбои в работе встроенного микропроцессора.	Нажмите RESET . (стр. 13)
Воспроизведение не начинается.	Диск загрязнен.	Очистите диск. (стр. 131)
	Тип загруженного диска не поддерживается системой.	Проверьте тип загруженного диска.
	Загружен диск не поддерживаемой видеосистемы.	Установите диск, поддерживаемый Вашей видеосистемой.
Нет звука. Уровень громкости не увеличивается.	Неправильно подключены кабели.	Правильно подключите кабели.
	Устройство в режиме воспроизведения неподвижных изображений, замедленного или кадрового воспроизведения.	Нет звука при воспроизведении неподвижных изображений, замедленном или кадровом воспроизведении.
Отсутствует изображение.	Не подключен тросик стояночного тормоза.	Подключите тросик стояночного тормоза и включите стояночный тормоз.
	Не включен стояночный тормоз.	Подключите тросик стояночного тормоза и включите стояночный тормоз.
Отображается значок  , и воспроизведение не начинается.	Данная операция запрещена для этого диска.	Операция невозможна.
	Данная операция не совместима со структурой этого диска.	Операция невозможна.
Изображение останавливается (включается пауза), и устройство не функционирует.	Считывание данных при воспроизведении стало невозможным.	Остановите, а затем вновь включите воспроизведение.
Нет звука. Уровень громкости слишком низкий.	Низкий уровень громкости.	Отрегулируйте уровень громкости.
	Включен аттенуатор.	Отключите аттенуатор.
Пропуск фрагментов звука и видео.	Устройство плохо закреплено.	Тщательно закрепите устройство.
Изображение растягивается, формат изображения неправильный.	Для дисплея выбрано неправильное значение формата.	Выберите правильное значение для своего дисплея. (стр. 112)
При переключении ключа зажигания в положение ON (или ACC) слышен звук привода.	Устройство проверяет, загружен ли диск.	Это нормальная операция.

Дополнительная информация

Признак	Причина	Действием.
Отсутствует изображение на дисплее. Невозможно использовать кнопки сенсорной панели.	Камера заднего вида не подключена. Задана неправильная настройка для AV input 2 .	Подключите камеру заднего вида. Нажмите V.ADJ , чтобы вернуться к отображению источника сигнала, а затем выберите правильную настройку для AV input 2 . (стр. 108)

Проблемы при воспроизведении дисков DVD

Признак	Причина	Действием.
Воспроизведение не начинается.	Код региона на вставленном диске отличается от кода региона данного устройства.	Вставьте диск с кодом региона, совпадающим с кодом региона данного устройства. (стр. 10, стр. 140)
Выводится сообщение о блокировке доступа, и воспроизведение не запускается.	Включена функция блокировки доступа.	Отключите блокировку доступа или измените ее уровень. (стр. 113)
Невозможно отменить блокировку доступа.	Неправильный код.	Введите правильный код. (стр. 113)
	Вы забыли код.	Нажмите CLEAR 10 раз, чтобы отменить код. (стр. 114)
Невозможно переключить язык звукового сопровождения (и язык субтитров).	Воспроизводимый DVD не содержит звукового сопровождения на разных языках.	Невозможно выбрать язык звукового сопровождения, если оно записано только на одном языке.
	Переключение возможно только для параметров, указанных в меню диска.	Переключите через меню диска.
Нет субтитров.	Воспроизводимый DVD не содержит субтитров.	Невозможно отобразить субтитры, если они не записаны на диске.
	Переключение возможно только для параметров, указанных в меню диска.	Переключите через меню диска.
Не выполняется воспроизведение с настройками языка звукового сопровождения и субтитров, выбранных в DVD SETUP .	Воспроизводимый DVD не содержит звукового сопровождения или субтитров на языке, выбранном в DVD SETUP .	Переключение на выбранный язык невозможно, если язык, выбранный в DVD SETUP , не записан на диске.
Невозможно переключить ракурс.	Воспроизводимый DVD не содержит сцен с несколькими ракурсами.	Невозможно переключить ракурс, если DVD не содержит сцен, снятых с разных ракурсов.
	Вы пытаетесь переключить ракурс в сцене, не содержащей дополнительных ракурсов.	Переключайте ракурсы при просмотре сцен, записанных в разных ракурсах.
Изображение при воспроизведении чрезвычайно нечеткое/искаженное и темное.	Диск содержит сигнал для предотвращения копирования. (На некоторых дисках присутствует такой сигнал.)	Поскольку данная система поддерживает функцию защиты от аналогового копирования, то при воспроизведении дисков с такой защитой на некоторых дисплеях возможно появление на изображении горизонтальных полос или других помех. Это не является признаком неисправности устройства.

Дополнительная информация

Проблемы при воспроизведении дисков Video CD

Признак	Причина	Действием.
Невозможно вызвать на экран меню PBC (контроля воспроизведения).	Воспроизводимый диск Video CD не поддерживает функции PBC.	Данная операция невозможна, если диск Video CD не поддерживает функцию PBC.
Повторное воспроизведение, поиск дорожки и поиск по времени невозможны.	При воспроизведении дисков формата Video CD поддерживается функция PBC.	Данная операция невозможна для дисков формата Video CD, поддерживающих функцию PBC.



Сообщения об ошибках

Когда Вы обращаетесь к торговому представителю или в ближайший сервисный центр Pioneer, убедитесь, что Вы записали сообщение об ошибке.

Сообщение	Причина	Действием.
ERROR-02	Грязный диск	Очистите диск.
	Поцарапанный диск	Замените диск.
	Диск загружен верхней стороной вниз	Убедитесь, что диск установлен правильно.
ERROR-05	Электрическая или механическая неполадка	Нажмите RESET.
ERROR-A0	Электрическая или механическая неполадка	Обратитесь к торговому представителю или в ближайший сервисный пункт Pioneer.
DIFFERENT REGION DISC	Код региона на диске отличается от кода региона устройства	Замените диск DVD на диск с соответствующим кодом региона.
NON PLAYABLE DISC	Диски такого типа не воспроизводятся системой	Замените диск на допустимый.
TEMPERATURE PROTECTION IN MOTION	Температура устройства выходит за пределы нормального рабочего диапазона	Подождите, пока температура устройства вернется в допустимые пределы.
PROTECT	Все файлы на диске защищены цифровой системой управления правами (DRM)	Замените диск.
TRACK SKIPPED	Установленный диск содержит файлы формата WMA, защищенные цифровой системой управления правами (DRM)	Замените диск.



Дополнительная информация

Расшифровка сообщений об ошибках функции автоматической регулировки временной задержки и автоматического эквалайзера

Если выполнение автоматической регулировки временной задержки и автоматического эквалайзера невозможно, на дисплее может появиться сообщение об ошибке. Если появляется сообщение об ошибке, сверьтесь с таблицей, приведенной ниже, в которой перечислены описания проблем и рекомендуемые способы их устранения. Проверив возможный источник ошибки, попытайтесь еще раз.

Сообщение	Причина	Действие
Error check MIC	Микрофон не подключен.	Подключите прилагаемый микрофон в соответствующее гнездо.
Error check front SP, Error check FL SP, Error check FR SP, Error check center SP, Error check RL SP, Error check RR SP, Error check subwoofer	Микрофон не фиксирует контрольный сигнал громкоговорителя.	<ul style="list-style-type: none"> • Убедитесь, что громкоговорители подключены правильно. • Отрегулируйте уровень входного сигнала усилителя, подключенного к громкоговорителям. • Правильно настройте микрофон.
Error check noise	Уровень окружающих шумов слишком высок.	<ul style="list-style-type: none"> • Остановите автомобиль в максимально тихом месте, выключите двигатель, кондиционер или обогреватель. • Правильно настройте микрофон.



Дополнительная информация

Уход за проигрывателем DVD

- Используйте только нормальные, круглые диски. Если Вы будете вставлять необычные диски некруглой формы, они могут застрять в проигрывателе DVD или неправильно воспроизводиться.

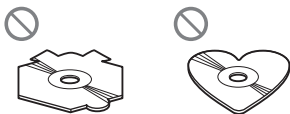

- Перед воспроизведением убедитесь в отсутствии на дисках трещин, царапин или деформации. Диски, имеющие трещины, царапины или деформации могут воспроизводиться неправильно. Не используйте такие диски.
- При обращении с диском избегайте прикосновений к записанной (без напечатанного изображения) поверхности.
- Когда диски не используются, храните их в футлярах.
- Предохраняйте диски от воздействия прямого солнечного света и высоких температур.
- Не приклеивайте этикеток, не пишите и не наносите химических веществ на поверхность дисков.
- Для чистки диска протрите его мягкой тканью от центра к краю.



- Если в холодную погоду используется нагреватель, на деталях внутри проигрывателя DVD может образоваться конденсат. Конденсат может вызвать неправильную работу проигрывателя DVD. Если Вы считаете, что проблема заключается в наличии конденсата, вы-

ключите проигрыватель DVD приблизительно на час, чтобы позволить ему высохнуть, и протрите все влажные диски мягкой тканью, чтобы удалить влагу.

- Толчки от неровностей дороги могут вызывать прерывание воспроизведения диска.
- DVD-проигрыватель одновременно воспроизводит только один стандартный 12-сантиметровый диск. Воспроизводить 8-сантиметровые диски на данном устройстве невозможно. В представленной ниже таблице перечислены пригодные для воспроизведения диски и адаптеры.

12-см диск	8-см диск	8-см дисковый адаптер
√	—	—

Диски DVD

- При воспроизведении отдельных дисков DVD некоторые функции могут быть недоступны.
- Некоторые диски DVD могут не воспроизводиться вообще.
- При использовании дисков DVD-R/DVD-RW возможно воспроизведение только дисков, запись на которых была завершена.
- При использовании дисков DVD-R/DVD-RW возможно воспроизведение только дисков, записанных в формате Video (в режиме видео). Воспроизведение дисков DVD-RW, записанных в формате Video Recording (режим VR), невозможно.

Дополнительная информация

- Может быть невозможно воспроизведение дисков DVD-R/DVD-RW, записанных в формате Video (режим видео), из-за характеристик диска, царапин или грязи на диске, или наличия грязи, конденсата, и т.д. на линзах этого устройства.
- Диски форматов DVD-ROM/DVD-RAM не воспроизводятся.
- Воспроизведение дисков, записанных на персональном компьютере, может быть невозможно в зависимости от настроек программного обеспечения и конфигурации системы. Пожалуйста, записывайте диски в правильном формате. (За подробностями обращайтесь к производителю программного обеспечения.) ▣

Диски, записанные в формате AVCHD

- Данное устройство не поддерживает воспроизведение дисков формата AVCHD (Advanced Video Codec High Definition, кодек видео высокого разрешения). Не вставляйте в устройство диски, записанные в формате AVCHD. В противном случае извлечение диска может оказаться невозможным. ▣

Диски CD-R/CD-RW

- При использовании компакт-дисков CD-R/CD-RW возможно воспроизведение только дисков, запись на которых была полностью завершена.
- Может быть невозможно воспроизведение музыкальных дисков CD-R/CD-RW, записанных на записывающем устройстве для музыкальных компакт-дисков или на персональном компьютере,

из-за характеристик диска, царапин или грязи на диске, а также из-за наличия грязи, конденсата и т.д. на линзах этого устройства.

- Воспроизведение дисков, записанных на персональном компьютере, может быть невозможно в зависимости от настроек программного обеспечения и конфигурации системы. Пожалуйста, записывайте диски в правильном формате. (За подробностями обращайтесь к производителю программного обеспечения.)
- Воспроизведение дисков CD-R/CD-RW может стать невозможным из-за воздействия прямого солнечного света, высоких температур или условий их хранения в машине.
- Названия и другая текстовая информация, записанная на диске CD-R/CD-RW, может не отображаться этим устройством (в случае аудиоданных (CD-DA)).
- Это устройство совместимо с функцией пропуска дорожки, поддерживаемой дисками CD-R/CD-RW. Дорожки, содержащие информацию о пропуске дорожки, автоматически пропускаются (в случае аудиоданных (CD-DA)).
- Если Вы вставите в это устройство диск CD-RW, время воспроизведения будет больше, чем при установке обычного компакт-диска или диска CD-R.
- Прочтите меры предосторожности при использовании дисков CD-R/CD-RW перед их использованием. ▣

Двойные диски

- Двойные диски-это двусторонние диски для записи аудиоданных на CD с одной стороны и для записи видеоданных на DVD-с другой.

Дополнительная информация

- На данном устройстве возможно воспроизведение стороны DVD двойных дисков. Однако, поскольку сторона CD двойных дисков физически несовместима с общим стандартом компакт-дисков, её воспроизведение на данном устройстве может быть невозможным.
- Частая загрузка и извлечение двойного диска может привести к появлению царапин на диске. Серьезные царапины могут создать проблемы при воспроизведении диска на данном устройстве. В некоторых случаях двойной диск может застревать в щели загрузки дисков, из-за чего его становится невозможно извлечь. Во избежание такой ситуации мы рекомендуем воздержаться от использования двойных дисков на данном устройстве.
- За более подробной информацией о двойных дисках обращайтесь к соответствующим производителям. 

Файлы MP3 и WMA

- MP3, сокращение от MPEG Audio Layer 3 – это стандарт технологии сжатия аудиоданных.
- WMA – это сокращение от Windows Media™ Audio, которое обозначает формат сжатия аудиоданных, разработанный Microsoft Corporation. Преобразовать данные в формат WMA можно с помощью Windows Media Player 7 или более поздней версии.
- Это устройство может неверно воспроизводить некоторые файлы формата WMA в зависимости от приложений, использованных для их записи.
- В зависимости от используемой для преобразования файлов в формат WMA версии Windows Media Player названия альбомов и другая текстовая информация может отображаться неправильно.
- Это устройство позволяет воспроизводить сжатые аудиофайлы с дисков CD-ROM, CD-R и CD-RW. Устройство может воспроизводить записи на дисках, совместимых с уровнем 1 и уровнем 2 стандарта записи ISO9660 и файловыми системами Romeo и Joliet.
- Возможно воспроизведение дисков с несколькими записанными сессиями.
- Сжатые аудиофайлы несовместимы с пакетным форматом записи.
- Максимальное число символов, отображающих имя файла, включая расширение (.mp3 или .wma), составляет 64, начиная с первого символа.
- Максимальное число символов, отображающих название папки, составляет 64.
- Если файл записан в соответствии с файловой системой Romeo, отображаются только первые 64 символа.
- При воспроизведении дисков со сжатыми аудиофайлами и аудиоданными (CD-DA), например, диски в форматах CD-EXTRA и MIXED-MODE, оба типа данных можно воспроизвести, только переключая режимы воспроизведения сжатых аудиофайлов и CD-DA.
- Последовательность выбора папок для воспроизведения и других действий соответствует последовательности записи, использованной программным обеспечением для записи компакт-диска. По этой причине ожидаемая последовательность во время воспроизведения может не совпадать с действительной последовательностью воспроизведения. Тем не менее, существует программное обеспечение записи дисков, позволяющее задавать порядок воспроизведения.

Дополнительная информация

- Некоторые аудио компакт-диски содержат дорожки, которые сливаются друг с другом без паузы. Если эти диски преобразовать в сжатые аудиофайлы и записать на диск CD-R/CD-RW/CD-ROM, при воспроизведении файлов на этом проигрывателе между ними будет пауза, независимо от длины паузы между дорожками на первоначальном аудио компакт-диске.
- Качество звука файла MP3, как правило, повышается с увеличением скорости передачи данных. Это устройство воспроизводит записи со скоростью передачи данных от 8 кбит/с до 320 кбит/с, но чтобы наслаждаться высококачественным звуком, мы рекомендуем использовать диски, записанные со скоростью передачи данных не менее 128 кбит/с.

Важно

- При присвоении имен файлам MP3 или WMA добавьте соответствующее расширение имени файла (.mp3 или .wma).
- Это устройство воспроизводит файлы с расширением имени файла (.mp3 или .wma) как файлы MP3 или WMA. Для предотвращения шумов и неисправностей, не используйте эти расширения для файлов, отличных от MP3 или WMA.

Дополнительная информация о формате MP3

- Файлы совместимы с форматами тегов ID3 версий 1.0, 1.1, 2.2 и 2.3 для отображения альбома (название диска), дорожки (название дорожки), артиста (имя артиста на дорожке) и комментариев. Теги ID3 версии 2.x имеют приоритет, если в файле имеются теги версий 1.x и 2.x.
- Функция усиления действует только при воспроизведении файлов MP3 с частотами дискретизации 32, 44,1 и 48 кГц. (Устройство может воспроизводить файлы с частотами дискретизации 16, 22,05, 24, 32, 44,1 и 48 кГц.)
- Устройство несовместимо со списками воспроизведения m3u.
- Устройство несовместимо с форматами MP3i (интерактивный MP3) и mp3 PRO.

Дополнительная информация о формате WMA

- Это устройство воспроизводит файлы WMA, преобразованные при помощи Проигрывателя Windows Media версий 7 и 8.
- Вы можете воспроизводить файлы WMA только с частотами дискретизации 32, 44,1 и 48 кГц.
- Качество звука файла WMA, как правило, повышается с увеличением потока данных. Это устройство воспроизводит записи с потоком данных от 48 кбит/с до 192 кбит/с, но чтобы наслаждаться высококачественным звуком, мы рекомендуем использовать диски с записями с более высокой скоростью потока данных.
- Данное устройство не воспроизводит файлы WMA, записанные в режиме VBR (переменный поток данных).

Информация о папках и сжатых аудиофайлах

- Схема диска CD-ROM со сжатыми аудиофайлами представлена ниже. Подпапки показаны в виде папок в текущей выбранной папке.

Дополнительная информация

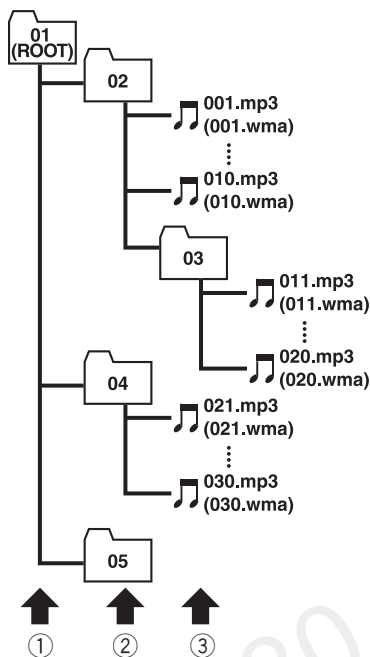

- ① Первый уровень
- ② Второй уровень
- ③ Третий уровень

Примечания

- Это устройство назначает номера папок. Пользователь не может назначать номера папок.
- Просмотреть папки, не содержащие сжатые аудиофайлы, невозможно. (Эти папки будут пропущены без отображения номера папки.)
- Могут воспроизводиться папки со сжатыми аудиофайлами, содержащие до 8 уровней. Тем не менее, при воспроизведении дисков с множеством уровней папок возникает задержка. Поэтому мы рекомендуем со-

здавать диски не более чем с двумя уровнями папок.

- На одном диске возможно воспроизвести до 253 произведений из папок. 

Правильное использование дисплея

ВНИМАНИЕ

- При попадании жидкостей или посторонних предметов внутрь данного устройства немедленно отключите питание и свяжитесь с дилером или с ближайшим сервисным пунктом PIONEER. Запрещается использовать устройство в таком состоянии, поскольку это может привести к пожару, поражению электрическим током или стать причиной иных неполадок.
- Если Вы заметили дым, странный звук или запах, или любые другие признаки ненормальной работы дисплея, немедленно отключите питание и свяжитесь с дилером или с ближайшим сервисным пунктом PIONEER. Использование данного устройства в таком состоянии может привести к необратимым повреждениям системы.
- Запрещается разбирать или видоизменять данное устройство, поскольку компоненты высокого напряжения внутри него создают риск поражения электрическим током. Свяжитесь с дилером или с ближайшим сервисным пунктом PIONEER для проведения осмотра, настроек или ремонта устройства.

Дополнительная информация

Рекомендации по обращению с дисплеем

- Если подвергать дисплей воздействию прямого солнечного света в течение длительного времени, он нагреется до высокой температуры, что может привести к повреждению ЖК экрана. Когда данное устройство не используется, держите дисплей закрытым и берегите его от воздействия прямого солнечного света.
- Следует эксплуатировать дисплей в указанном ниже диапазоне температур. Диапазон температур хранения: от -20°C до $+80^{\circ}\text{C}$. В случае эксплуатации при температурах за пределами указанного диапазона в работе дисплея могут быть сбои.
- ЖК экран данного устройства открыт, чтобы его было лучше видно внутри автомобиля. Во избежание повреждений экрана не рекомендуется надавливать на него.
- Запрещается ставить что-либо на дисплей, когда он находится в открытом состоянии. Также не пытайтесь корректировать угол обзора или открывать/закрывать дисплей вручную. Применение силы по отношению к дисплею может привести к его повреждению.
- Во избежание царапин не надавливайте на ЖК экран с большим усилием.
- Будьте осторожны, не оставляйте посторонних предметов между дисплеем и основным корпусом устройства при открывании и закрывании дисплея. Если при этом между дисплеем и корпусом будет находиться посторонний предмет, дисплей может выйти из строя.
- Старайтесь не допускать попадания пальцев, волос и одежды между дисплеем и основным корпусом, это может стать причиной травмы.

Жидкокристаллический (ЖК) экран

- Если дисплей в открытом состоянии находится рядом с вентилятором или кондиционером убедитесь, что струя воздуха из кондиционера не направлена непосредственно на дисплей. Тепло от обогревателя может повредить ЖК экран, а прохладный воздух из кондиционера может вызвать образование конденсата внутри дисплея и привести к его повреждению. Кроме того, под воздействием прохладного воздуха из кондиционера может потемнеть экран или раньше времени выйти из строя маленькая люминесцентная лампа, находящаяся внутри дисплея.
- На ЖК экране могут появиться маленькие черные или белые (яркие) точки. Это обусловлено характеристиками ЖК экрана и не является признаком неисправности дисплея.
- В условиях низкой температуры ЖК экран может оставаться темным в течение некоторого времени после включения.
- Под воздействием прямых солнечных лучей изображение на ЖК экране будет плохо различимо.
- При использовании сотового телефона старайтесь не подносить антенну телефона близко к дисплею во избежание появления помех: точек, цветных полос и т. д.

Уход за дисплеем

- Протирая экран, соблюдайте осторожность и не поцарапайте его поверхность. Запрещается использовать концентрированные или абразивные химические чистящие средства.

Дополнительная информация

Маленькая люминесцентная лампа

- Маленькая люминесцентная лампа используется внутри дисплея для подсветки ЖК экрана.
 - Люминесцентная лампа рассчитана приблизительно на 10 000 часов работы, в зависимости от условий эксплуатации. (Использование дисплея при низких температурах сокращает срок службы люминесцентной лампы.)
 - По истечении срока службы люминесцентной лампы экран темнеет и изображение нем не воспроизводится. В таких случаях необходимо обратиться к дилеру или в ближайший центр технического обслуживания PIONEER. ▣

Дополнительная информация

Таблица кодов языка для DVD

Язык (код), вводимый код	Язык (код), вводимый код	Язык (код), вводимый код
Японский (ja), 1001	Гуарани (gn), 0714	Пушту (ps), 1619
Английский (en), 0514	Гуджарати (gu), 0721	Кечуа (qu), 1721
Французский (fr), 0618	Хауса (ha), 0801	Ретороманский (rm), 1813
Испанский (es), 0519	Хинди (hi), 0809	Кирунди (m), 1814
Немецкий (de), 0405	Хорватский (hr), 0818	Румынский (ro), 1815
Итальянский (it), 0920	Венгерский (hu), 0821	Киньяруанда (rw), 1823
Китайский (zh), 2608	Армянский (hy), 0825	Санскрит (sa), 1901
Голландский (nl), 1412	Интерлингва (ia), 0901	Синдхи (sd), 1904
Португальский (pt), 1620	Интерлингве (ie), 0905	Санго (sg), 1907
Шведский (sv), 1922	Инуиак (ik), 0911	Сербо-хорватский (sh), 1908
Русский (ru), 1821	Индонезийский (in), 0914	Сингальский (si), 1909
Корейский (ko), 1115	Исландский (is), 0919	Словацкий (sk), 1911
Греческий (el), 0512	Иврит (iw), 0923	Словенский (sl), 1912
Афар (aa), 0101	Идиш (ji), 1009	Самоанский (sm), 1913
Абхазский (ab), 0102	Яванский (jw), 1023	Шона (sn), 1914
Африкаанс (af), 0106	Грузинский (ka), 1101	Сомали (so), 1915
Амарик (am), 0113	Казахский (kk), 1111	Албанский (sq), 1917
Арабский (ar), 0118	Гренландский (kl), 1112	Сербский (sr), 1918
Ассамский (as), 0119	Камбоджийский (km), 1113	Сисвати (ss), 1919
Аймара (ay), 0125	Каннада (kn), 1114	Сесото (st), 1920
Азербайджанский (az), 0126	Кашмирский (ks), 1119	Суданский (su), 1921
Башкирский (ba), 0201	Курдский (ku), 1121	Суахили (sw), 1923
Белорусский (be), 0205	Киргизский (ky), 1125	Тамильский (ta), 2001
Болгарский (bg), 0207	Латинский (la), 1201	Телугу (te), 2005
Бихари (bh), 0208	Лингала (ln), 1214	Таджикский (tg), 2007
Бислама (bi), 0209	Лаосский (lo), 1215	Тайский (th), 2008
Бенгальский (bn), 0214	Литовский (lt), 1220	Тигринья (ti), 2009
Тибетский (bo), 0215	Латвийский (lv), 1222	Туркменский (tk), 2011
Бретонский (br), 0218	Мальгашский (mg), 1307	Тагалог (tl), 2012
Каталанский (ca), 0301	Маори (mi), 1309	Сетсвана (tn), 2014
Корсиканский (co), 0315	Македонский (mk), 1311	Тонга (to), 2015
Чешский (cs), 0319	Малайалам (ml), 1312	Турецкий (tr), 2018
Валлийский (cy), 0325	Монгольский (mn), 1314	Цзонга (ts), 2019
Датский (da), 0401	Молдавский (mo), 1315	Татарский (tt), 2020
Бутанский (dz), 0426	Марати (mr), 1318	Туи (tw), 2023
Эсперанто (eo), 0515	Малайский (ms), 1319	Украинский (uk), 2111
Эстонский (et), 0520	Мальтийский (mt), 1320	Урду (ur), 2118
Баскский (eu), 0521	Бирманский (my), 1325	Узбекский (uz), 2126
Персидский (fa), 0601	Науру (na), 1401	Вьетнамский (vi), 2209
Финский (fi), 0609	Непальский (ne), 1405	Волапук (vo), 2215
Фиджийский (fj), 0610	Норвежский (no), 1415	Волоф (wo), 2315
Фарерский (fo), 0615	Окситанский (oc), 1503	Коса (xh), 2408
Фризский (fy), 0625	Оромо (om), 1513	Йоруба (yo), 2515
Ирландский (ga), 0701	Орийа (or), 1518	Зулуцкий (zu), 2621
Шотландский-гэльский (gd), 0704	Пенджабский (pa), 1601	
Галисийский (gl), 0712	Польский (pl), 1612	

Дополнительная информация

Термины

Bluetooth

Bluetooth-это технология, позволяющая устанавливать радиосоединение на небольших расстояниях; она разработана в качестве альтернативы кабельному подключению мобильных телефонов, КПК и других устройств. Bluetooth позволяет передавать речь и данные со скоростью до 1 Мбит/с в диапазоне частот 2,4 ГГц. Разработка технологии Bluetooth была начата в 1998 году группой заинтересованных компаний (SIG), куда вошли Ericsson Inc., Intel Corp., Nokia Corp., Toshiba и IBM; в настоящее время работы в этой сфере ведут почти 2 000 компаний по всему миру.

Dolby Digital

Система Dolby Digital обеспечивает многоканальное воспроизведение звука по 5.1 раздельным каналам. Это такая же система, что и система объемного звучания Dolby Digital, применяемая в кинотеатрах.

DTS

Сокращение от Digital Theater Systems. Система DTS обеспечивает многоканальное воспроизведение звука по 6 раздельным каналам.

Linear PCM (LPCM)/Импульсно-кодовая модуляция

Этот термин означает линейную импульсно-кодую модуляцию, являющуюся системой записи сигнала, используемой для музыкальных компакт-дисков и дисков DVD. Обычно частота дискретизации и скорость потока данных при записи дисков DVD выше, чем для CD. Поэтому DVD обеспечивают более высокое качество звука.

m3u

Списки воспроизведения, созданные программой "WINAMP", имеют расширение файла списка воспроизведения (.m3u).

MP3

MP3 – это сокращение от MPEG Audio Layer 3, которое обозначает стандарт технологии сжатия аудиоданных, установленный рабочей группой MPEG организации ISO (Международная организация по стандартизации). Формат MP3 позволяет сократить исходный объем аудиоданных приблизительно в 10 раз по сравнению с обычным компакт-диском.

MPEG

Сокращение от Moving Pictures Experts Group; является международным стандартом сжатия видеоизображений. Данная система позволяет выполнять сжатие цифровых данных и записывать их на некоторые DVD.

VBR

VBR – это сокращение от variable bit rate (переменная скорость передачи данных). Как правило, CBR (constant bit rate, постоянная скорость передачи данных) используется чаще. Но гибкая настройка скорости передачи данных согласно потребностям сжатия аудиоданных позволяет сохранить качество звука при приоритете степени сжатия.

WMA

WMA – это сокращение от Windows Media™ Audio, которое обозначает формат сжатия аудиоданных, разработанный Microsoft Corporation. Преобразовать данные в формат WMA можно с помощью Windows Media Player 7 или более поздней версии.

Дополнительная информация

Windows Media и логотип Windows являются товарными знаками или зарегистрированными товарными знаками Microsoft Corporation в Соединенных Штатах и/или других странах.

Блокировка доступа

Некоторые диски DVD, содержащие сцены насилия и эпизоды, предназначенные только для взрослых, содержат функцию блокировки доступа, позволяющую не допустить просмотра таких сцен детьми. Если Вы зададите порог блокировки доступа на системе, то при просмотре такого диска воспроизведение сцены, не предназначенной для детей, будет заблокировано, либо она будет пропускаться.

Выбор языка (диалоги на разных языках)

Диалоги на некоторых DVD записаны на нескольких языках. На одном диске можно записать диалоги на 8 языках, чтобы дать вам возможность выбрать язык по вкусу.

Глава

Диски DVD обладают большой емкостью, позволяя записывать несколько фильмов на один диск. Если, например, на диске содержится три фильма, он делится на Главу 1, Главу 2 и Главу 3. Это позволяет выполнять поиск по главам и пользоваться другими удобными функциями.

Код региона

Проигрыватели DVD и диски DVD помечаются кодом региона, указывающим место их приобретения. Если коды региона диска DVD и проигрывателя DVD не совпадают, то воспроизвести такой диск невозможно. Код региона указан на нижней панели данного устройства.

Контроль воспроизведения (PBC)

Это сигнал контроля воспроизведения, записанный на дисках формата Video CD (версии 2.0). Меню на дисках Video CD с функцией PBC позволяет воспроизводить несложные интерактивные программы и программы с функцией поиска. Можно также просматривать фотографии в высоком и стандартном разрешении.

Многоязычные субтитры

На одном DVD можно записать субтитры на 32 языках, чтобы дать Вам возможность выбрать язык по вкусу.

Несколько ракурсов

В случае с обычными телепрограммами, даже если несколько камер одновременно снимают одну и ту же сцену, на Ваш телевизор может поступать сигнал лишь от одной из камер. Некоторые DVD содержат сцены, снятые с разных ракурсов, и Вы можете выбрать тот, который Вам больше нравится.

Несколько сессий записи

Несколько сессий – это режим записи, позволяющий записывать дополнительные данные на диск после первого сеанса записи. При записи данных на диски CD-ROM, CD-R или CD-RW и т.п. все данные от начала до конца воспринимаются как единое целое или сессия. Несколько сессий – это способ записи на один диск более 2 сессий.

Оптический цифровой выход/вход

При передаче и приеме аудиосигналов в цифровом формате вероятность ухудшения качества звука в процессе передачи сводится к минимуму. Оптический цифровой выход/вход предназначен для оптической передачи и приема цифровых сигналов.

Дополнительная информация

Пакетная запись

Это общий термин, обозначающий способ записи файлов на диски CD-R и т.п. по мере необходимости, аналогично записи файлов на гибкие диски и жесткие диски.

Раздел

Главы на диске DVD, в свою очередь, делятся на разделы, которые нумеруются точно так же, как главы в книге. На дисках DVD, имеющих разделы, можно быстро найти нужную сцену с помощью поиска по разделам.

Скорость передачи данных

Отображает объем передаваемых за секунду данных с размерностью бит/с (бит в секунду). Чем выше скорость передачи данных, тем больше информации доступно для воспроизведения звука. При использовании одного и того же способа кодирования (например, MP3), чем выше скорость передачи данных, тем качественнее звук.

Тег ID3

Этот термин обозначает способ внедрения информации о дорожке в файл MP3. Эта встроенная информация может содержать название дорожки, имя артиста, название альбома, музыкальный жанр, год выпуска, комментарии и другие данные. Содержимое может изменяться произвольным образом с помощью программного обеспечения с функциями редактирования тегов ID3. Хотя устройство накладывает ограничение на количество символов в тегах, информацию можно просмотреть при воспроизведении дорожки.

Формат ISO9660

Это международный стандарт логического формата папок и файлов компакт-диска. Для формата ISO9660 существуют нормы для следующих двух уровней.

Уровень 1:

Имя файла в формате 8.3 (имя состоит максимум из 8 символов, полубайтных заглавных символов английского алфавита и полубайтных чисел и знака “_”, с расширением имени файла, состоящим из 3 символов).

Уровень 2:

Имя файла может состоять из 31 символа (включая символ-разделитель “.” и расширение имени файла). Каждая папка может содержать менее 8 иерархий.

Расширенные форматы

Joliet:

Имена файлов могут содержать до 64 символов.

Romeo:

Имена файлов могут содержать до 128 символов.

Формат изображения

Это отношение ширины к высоте экрана телевизора. Соотношение сторон обычного дисплея – 4:3. Широкоформатные дисплеи имеют соотношение 16:9, что обеспечивает увеличенное изображение, углубляя эффект и атмосферу присутствия. ■

Дополнительная информация

Технические характеристики

Общие

Источник питания	14,4 В постоянного тока (допустимый диапазон от 10,8 В до 15,1 В)
Система заземления	Заземление отрицательного полюса
Максимальный потребляемый ток	10,0 А
Размеры (Ш × В × Г): DIN	
Шасси	178 мм × 100 мм × 166 мм
Передняя панель	171 мм × 96 мм × 16 мм
Масса	3,0 кг

Дисплей

Размер экрана/соотношение	7,0 дюйм ширины/16:9 (эффективная площадь изображения: 156 × 82 мм)
Пиксели	336 960 (1 440 × 234)
Тип	активная матрица TFT передающего типа
Цветовая система	NTSC/PAL/SECAM-совместимая
Диапазон допустимых температур хранения	-20 °С до +80 °С
Регулировка угла обзора	0° до 21° (первоначальные настройки: 0°)

Аудио

Максимальная выходная мощность	50 Вт × 4 50 Вт × 2/4 Ω + 70 Вт × 1/2 Ω (для сабвуфера)
Номинальная выходная мощность	22 Вт × 4 (50 Гц до 15 000 Гц, суммарное значение коэффициента нелинейных искажений 5%, нагрузка 4 Ω для обоих каналов)
Сопrotивление нагрузки	от 4 Ω до 8 Ω × 4 от 4 Ω до 8 Ω × 2 + 2 Ω × 1
Максимальная выходная мощность	4,0 В

Эквалайзер (3-полосный параметрический эквалайзер):

Нижние частоты	
Частота	40/80/100/160 Гц
Коэффициент Q - резонанс	0,35/0,59/0,95/1,15 (+6 дБ при усилении)
Усиление	±12 дБ
Средние частоты	
Частота	200/500/1 000/2 000 Гц
Коэффициент Q - резонанс	0,35/0,59/0,95/1,15 (+6 дБ при усилении)
Усиление	±12 дБ
Верхние частоты	
Частота	3,15/8/10/12,5 кГц
Коэффициент Q - резонанс	0,35/0,59/0,95/1,15 (+6 дБ при усилении)
Усиление	±12 дБ
НPF:	
Частота	50/80/125 Гц
Крутизна характеристики	-12 дБ/окт
Сабвуфер:	
Частота	50/80/125 Гц
Крутизна характеристики	-18 дБ/окт
Усиление	±12 дБ
Фаза	Нормальная/Обратная

Проигрыватель DVD

Система	с поддержкой DVD video, Video CD, CD, WMA, MP3
Используемые диски	DVD video, Video CD, CD, CD-R/RW, DVD-R/RW
Код региона	5
Амплитудно-частотная характеристика	от 5 до 44 000 Гц (для дисков DVD при частоте дискретизации 96 кГц)
Отношение сигнал/шум	97 дБ (1 кГц) (сеть IEC-A) (CD: 96 дБ (1 кГц) (сеть IEC-A)) (уровень RCA)
Выходная мощность:	
Видео	1,0 Vp-p/75 Ω (±0,2 В)
Число каналов	2 (стерео)
Формат декодирования файлов MP3	MPEG-1 и 2 Audio Layer 3

Дополнительная информация

Формат декодирования файлов WMA
 Версии 7, 7.1, 8 (2-х канальный звук)
 (Windows Media Player)

FM-тюнер

Диапазон частот от 87,5 МГц до 108,0 МГц

Полезная чувствительность
 8 дБф (0,7 мкВ/75 Ω,
 моно, отношение сигнал/
 шум: 30 дБ)

Отношение сигнал/шум 75 дБ (сеть IEC-A)

AM-тюнер

Диапазон частот от 531 кГц до 1 602 кГц (9
 кГц)
 от 530 кГц до 1 640 кГц (10
 кГц)

Полезная чувствительность
 18 мкВ (отношение сигнал/шум: 20 дБ)

Отношение сигнал/шум 65 дБ (сеть IEC-A)

Примечание:

В соответствии со статьей 5 закона Российской Федерации "О защите прав потребителей" и постановлением правительства Российской Федерации № 720 от 16.06.97 компания Pioneer Europe NV оговаривает следующий срок службы изделий, официально поставляемых на российский рынок.

Автомобильная электроника: 6 лет
 Другие изделия (наушники, микрофоны и т.п.): 5 лет

Примечания

- Характеристики и конструкция могут быть изменены с целью их улучшения без предварительного уведомления.
- Данное устройство произведено в Японии. ■

D	Dolby Digital 139	O	Оптический цифровой выход/вход 140
	DTS 139		Оттенок 120
L	Linear PCM (LPCM) 139	П	Прямой поиск 38
M	MPEG 139	Р	Раздел 141
P	PBC (контроль воспроизведения) 42	T	Таблица кодов языка 138
V	Video CD 9		ТВ-формат 112
Б	Блокировка доступа 113, 140	Ф	Формат изображения 112, 141
В	Выбор языка 140	Ц	Цвет 120
Г	Глава 140	Ш	Широкоформатный режим 120
З	Закладка 36	Я	Язык звукового сопровождения 38, 111
	Значок ракурса 40, 112		Язык меню 111
К	Код региона 10, 140		Язык субтитров 39, 110
	Код 113		Яркость 120
	Контрастность 120		
	Контроль воспроизведения (PBC) 140		
M	Многоязычные субтитры 140		
	Мульти-аудио 38		
	Мульти-субтитры 39		
H	Несколько ракурсов 40, 140		

<http://www.pioneer.eu>

Visit www.pioneer.eu to register your product.

Посетите www.pioneer-rus.ru для регистрации приобретенного Вами изделия.

PIONEER CORPORATION

4-1, MEGURO 1-CHOME, MEGURO-KU
TOKYO 153-8654, JAPAN

Корпорация Пайонир

4-1, Мегуро 1-Чоме, Мегуро-ку, Токио
153-8654, Япония

PIONEER ELECTRONICS (USA) INC.

P.O. Box 1540, Long Beach, California 90801-1540, U.S.A.
TEL: (800) 421-1404

PIONEER EUROPE NV

Haven 1087, Keetberglaan 1, B-9120 Melsele, Belgium
TEL: (0) 3/570.05.11

PIONEER ELECTRONICS ASIACENTRE PTE. LTD.

253 Alexandra Road, #04-01, Singapore 159936
TEL: 65-6472-7555

PIONEER ELECTRONICS AUSTRALIA PTY. LTD.

178-184 Boundary Road, Braeside, Victoria 3195, Australia
TEL: (03) 9586-6300

PIONEER ELECTRONICS OF CANADA, INC.

300 Allstate Parkway, Markham, Ontario L3R 0P2, Canada
TEL: 1-877-283-5901
TEL: 905-479-4411

PIONEER ELECTRONICS DE MEXICO, S.A. de C.V.

Bldv.Manuel Avila Camacho 138 10 piso
Col.Lomas de Chapultepec, Mexico, D.F. 11000
TEL: 55-9178-4270

先鋒股份有限公司

總公司：台北市中山北路二段44號13樓
電話：(02) 2521-3588

先鋒電子（香港）有限公司

香港九龍尖沙咀海港城世界商業中心
9樓901-6室
電話：(0852) 2848-6488

Издано Pioneer Corporation. Авторские
права © 2008 Pioneer Corporation. Все
права защищены.

Отпечатано в Японии

<CRB2797-A> RE

<KMMZF> <08B00000>