



ТЕЛЕФОНЫ

0 (800) 800 130
(050) 462 0 130
(063) 462 0 130
(067) 462 0 130

130
COM.UA

Интернет-магазин
автотоваров



SKYPE

km-130

АВТОМАГНИТОЛЫ — Магнитолы • Медиа-ресиверы и станции • Штатные магнитолы • CD/DVD чейнджеры • FM-модуляторы/USB адаптеры • Flash память • Переходные рамки и разъемы • Антенны • Аксессуары | **АВТОЗВУК** — Акустика • Усилители • Сабвуферы • Процессоры • Кроссоверы • Наушники • Аксессуары | **БОРТОВЫЕ КОМПЬЮТЕРЫ** — Универсальные компьютеры • Модельные компьютеры • Аксессуары | **GPS НАВИГАТОРЫ** — Портативные GPS • Встраиваемые GPS • GPS модули • GPS трекеры • Антенны для GPS навигаторов • Аксессуары | **ВИДЕОУСТРОЙСТВА** — Видеорегистраторы • Телевизоры и мониторы • Автомобильные ТВ тюнеры • Камеры • Видеомодули • Транскодеры • Автомобильные ТВ антенны • Аксессуары | **ОХРАННЫЕ СИСТЕМЫ** — Автосигнализации • Мотосигнализации • Механические блокираторы • Иммобилайзеры • Датчики • Аксессуары | **ОПТИКА И СВЕТ** — Ксенон • Биксенон • Лампы • Светодиоды • Стробоскопы • Оптика и фары • Омыватели фар • Датчики света, дождя • Аксессуары | **ПАРКТРОНИКИ И ЗЕРКАЛА** — Задние парктроники • Передние парктроники • Комбинированные парктроники • Зеркала заднего вида • Аксессуары | **ПОДОГРЕВ И ОХЛАЖДЕНИЕ** — Подогревы сидений • Подогревы зеркал • Подогревы дворников • Подогревы двигателей • Автохолодильники • Автокондиционеры • Аксессуары | **ТЮНИНГ** — Виброизоляция • Шумоизоляция • Тонировочная пленка • Аксессуары | **АВТОАКСЕССУАРЫ** — Радар-детекторы • Громкая связь Bluetooth • Стеклоподъемники • Компрессоры • Звуковые сигналы, СГУ • Измерительные приборы • Автопылесосы • Автокресла • Разное | **МОНТАЖНОЕ ОБОРУДОВАНИЕ** — Установочные комплекты • Обивочные материалы • Декоративные решетки • Фазоинверторы • Кабель и провод • Инструменты • Разное | **ПИТАНИЕ** — Аккумуляторы • Преобразователи • Пуско-зарядные устройства • Конденсаторы • Аксессуары | **МОРСКАЯ ЭЛЕКТРОНИКА И ЗВУК** — Морские магнитолы • Морская акустика • Морские сабвуферы • Морские усилители • Аксессуары | **АВТОХИМИЯ И КОСМЕТИКА** — Присадки • Жидкости омывателя • Средства по уходу • Полироли • Ароматизаторы • Клеи и герметики | **ЖИДКОСТИ И МАСЛА** — Моторные масла • Трансмиссионные масла • Тормозные жидкости • Антифризы • Технические смазки



В магазине «130» вы найдете и сможете купить в Киеве с доставкой по городу и Украине практически все для вашего автомобиля. Наши опытные консультанты предоставят вам исчерпывающую информацию и помогут подобрать именно то, что вы ищете. Ждем вас по адресу

<https://130.com.ua>

JVC



РУССКИЙ

УКРАЇНА

DVD-РЕСИВЕР С МОНИТОРОМ
МОНИТОР ІЗ DVD-ПРИЙМАЧЕМ

KW-NSX700/KW-NSX600

MirrorLink™



Made for



iPod



iPhone

Radio Data System



Bluetooth®



Информацию об отмене демонстрации функций дисплея см. на стр. 5.
Інформацію щодо відміни демонстрації функцій дисплею див. на стор. 5.

ИНСТРУКЦИЯ ПО ЭКСПЛУАТАЦИИ ІНСТРУКЦІЯ З ЕКСПЛУАТАЦІЇ



JVCKENWOOD Corporation

LVT2399-001A
[EE]

Автотовары «130»

Благодарим Вас за приобретение изделия JVC.

Перед тем, как приступить к эксплуатации, пожалуйста, внимательно прочитайте все инструкции с тем, чтобы полностью изучить и обеспечить оптимальную работу этого устройства.

ПРЕДУПРЕЖДЕНИЯ: (Предотвращение несчастных случаев и повреждений)

- НЕ устанавливайте устройства и не прокладываете провода в местах, где:
 - оно может помешать рулевому управлению и переключению передач;
 - оно может помешать функционированию средств безопасности, например, пневмоподушкам;
 - может ухудшиться обзор.
 - НЕ управляйте устройством во время вождения автомобиля.
- При необходимости управления устройством во время вождения автомобиля внимательно следите за дорогой.
- Водителю не следует смотреть на монитор во время вождения.
 - Водителю не следует надевать наушники во время вождения.
 - Только для KW-NSX700: Чрезмерное звуковое давление из вставных или накладных наушников может вызвать потерю слуха при прослушивании звука с воспроизводимого заднего источника через вставные или накладные наушники.

Маркировка изделий, использующих лазеры



К корпусу устройства прикреплена табличка, указывающая, что устройство использует лазерные лучи класса 1. Это означает, что в устройстве используются лазерные лучи слабой интенсивности. Они не представляют опасности и не распространяют опасную радиацию вне устройства.

В соответствии с Законом Российской Федерации "О защите прав потребителей" срок службы (годности) данного товара "по истечении которого он может представлять опасность для жизни, здоровья потребителя, причинять вред его имуществу или окружающей среде" составляет семь (7) лет со дня производства. Этот срок является временем, в течение которого потребитель данного товара может безопасно им пользоваться при условии соблюдения инструкции по эксплуатации данного товара, проводя необходимое обслуживание, включающее замену расходных материалов и/или соответствующее ремонтное обеспечение в специализированном сервисном центре.

Дополнительные косметические материалы к данному товару, поставляемые вместе с ним, могут храниться в течение двух (2) лет со дня его производства.

Срок службы (годности), кроме срока хранения дополнительных косметических материалов, упомянутых в предыдущих двух пунктах, не затрагивает никаких других прав потребителя, в частности, гарантийного свидетельства JVC, которое он может получить в соответствии с законом о правах потребителя или других законов, связанных с ним.

Предостережения (монитор):

- Встроенный в устройство монитор изготовлен с высокой точностью, однако он может иметь нерабочие точки. Это неизбежно и не считается дефектом.
- Не подвергайте монитор воздействию прямых солнечных лучей.
- Не используйте шариковую ручку и подобные предметы с острым наконечником для работы с сенсорной панелью.
Касайтесь кнопок сенсорной панели непосредственно пальцами (если на Вас перчатки, необходимо их снять).
- При слишком низкой или слишком высокой температуре может произойти следующее:
 - Внутри происходит химическая реакция, приводящая к неисправности устройства.
 - Изображения могут отображаться нечетко или воспроизводиться замедленно. Может нарушаться синхронность изображения и звука или ухудшаться качество изображения.

Для Вашей безопасности...

- Не повышайте слишком сильно уровень громкости, поскольку это заглушает внешние звуки, делая опасным управление автомобилем, а также может привести к потере слуха.
- Остановите автомобиль перед тем, как выполнять любые сложные операции.

Температура внутри автомобиля...

Если Вы припарковали Ваш автомобиль на длительное время в жаркую или холодную погоду, перед тем, как включать это устройство, подождите до тех пор, пока температура в автомобиле не придет в норму.

■ Как перенастроить Ваше устройство

KW-NSX700

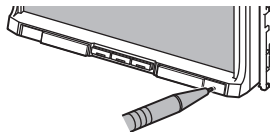

KW-NSX600

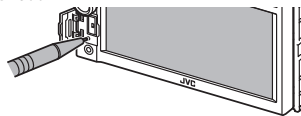

- Запрограммированные настройки будут также удалены (за исключением зарегистрированных устройств Bluetooth).

■ Принудительное извлечение диска

Одновременно нажмите FNC и ▲ на панели монитора.

KW-NSX700

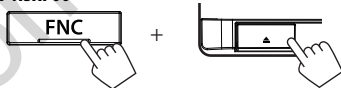

KW-NSX600

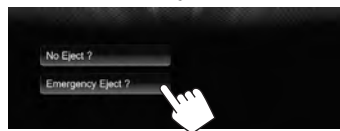
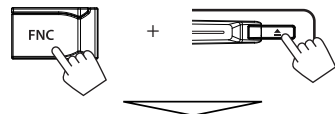

- Будьте осторожны, не уроните диск при извлечении.
- Если это не поможет, попробуйте перенастроить приемник. (☞ выше)

Как пользоваться данным руководством:

- Для объяснения используются главным образом иллюстрации KW-NSX600.
- < > обозначает изменяемые экраны/меню/операции/настройки, которые появляются на сенсорной панели.
- [] обозначает кнопки на сенсорной панели.
- **Язык отображения:** Элементы индикации на английском языке используются в качестве примера с целью объяснения. Язык отображаемой индикации можно выбрать из меню <Settings>. (☞ стр. 48)

Содержание

Как перенастроить Ваше устройство	3
Принудительное извлечение диска	3

ВВЕДЕНИЕ

Начальные настройки	5
Настройка часов	6
Названия и функции компонентов	7
Стандартные операции	9
Включение питания	9
Выключение питания.....	9
Настройка громкости	9
Выключение экрана	9
Выключение/выключение источника аудио/ видео	10
Операции на панели монитора — Open/Tilt (Только для KW-NSX700)	10
Управление на сенсорном экране	10
Переключение экранов	11

ОПЕРАЦИИ С ИСТОЧНИКАМИ АУДИО/ ВИДЕО

Выбор источника воспроизведения ...	12
Прослушивание радио	13
Операции с дисками	18
Воспроизведение диска	18
Типы воспроизводимых дисков	19
Воспроизведение	20
Настройки для воспроизведения дисков	24
Операции с устройством USB	25
Воспроизведение устройства USB	25
Прослушивание устройства iPod/ iPhone	27
Подготовка	27
Настройка режима управления iPod	28
Выбор предпочитаемых настроек для воспроизведения на iPod/iPhone	28
Операции управления воспроизведением iPod/ iPhone для режима <Head>.....	29
Операции управления воспроизведением iPod/iPhone для режима <iPod Out>	30
Использование приложения iPod touch/ iPhone	31
Использование других внешних устройств	33
Front AUX (Только для KW-NSX600)	33
AV-IN	33

Пользование смартфоном	34
Операции с задним источником (Только для KW-NSX700)	37
Настройки звучания	38
Использование звукового эквалайзера	38
Настройка частоты разделения каналов	39
Изменение дизайна индикации	40
Настройки для воспроизведения видео	42
Настройка картинки	42
Изменение форматного соотношения	44
Масштабирование картинки	44
Использование камеры заднего вида	45
Элементы меню настройки	46
Запоминание/вызовов из памяти настроек	49
Обновление системы.....	50
Регулировка позиции касания	50

ОПЕРАЦИИ BLUETOOTH

Информация относительно использования устройств Bluetooth®	51
Операции Bluetooth	51
Подключение устройств Bluetooth	52
Настройка Bluetooth	54
Использование мобильного телефона Bluetooth	55
Настройки для использования мобильных телефонов Bluetooth.....	59
Использование аудиопроигрывателя Bluetooth	60

СПРАВОЧНАЯ ИНФОРМАЦИЯ

Обслуживание	61
Дополнительная информация о данном устройстве	62
Устранение проблем	65
Подсоединение/Установка	69
Перед установкой устройства	69
Подсоединение	72
Установка/демонтаж устройства.....	75
Технические характеристики	76

ВВЕДЕНИЕ

Начальные настройки

При первом включении питания устройства или после сброса настроек устройства отображается экран начальной настройки.

- Вы также можете изменить настройки на экране <Settings>. (☞ стр. 46)

1



2 Завершите процедуру.



Отображается экран <HOME>.

- [Изначально выбрано [AV Off]]. Выберите источник воспроизведения. (☞ стр. 12)

Language	Выбор языка текста, используемого для отображения информации на экране. (☞ стр. 48) <ul style="list-style-type: none">• Установите <GUI Language>, чтобы отображать кнопки управления и элементы меню на выбранном языке ((Local): выбрано по умолчанию) или на английском языке ((English)).
AV Input	Выбор внешнего компонента для воспроизведения. (☞ стр. 47)
Camera Input	Выберите [On] при подключении камеры заднего вида. (☞ стр. 48)
Display Design	Выбор фона и цвета текста, кнопок на сенсорной панели и кнопок на панели монитора. (☞ стр. 40)
Demonstration	Включение или отключение демонстрации функций дисплея. (☞ стр. 47)

Настройка часов

1 Отобразите экран <HOME>.

На панели монитора:

KW-NSX700

KW-NSX600

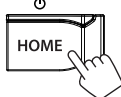

ИЛИ

На экране управления источником:



2 Отобразите экран <Settings>.



3 Отобразите экран <Time Set>.

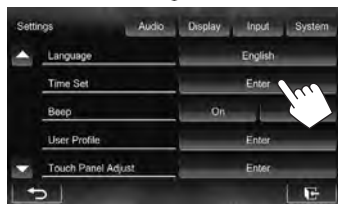

4 Установите время на часах.

Синхронизация времени на часах с системой Radio Data System



Ручная настройка часов



- ① Выберите формат индикации времени
- ② Настройте час
- ③ Настройте минуты

5 Завершите процедуру.



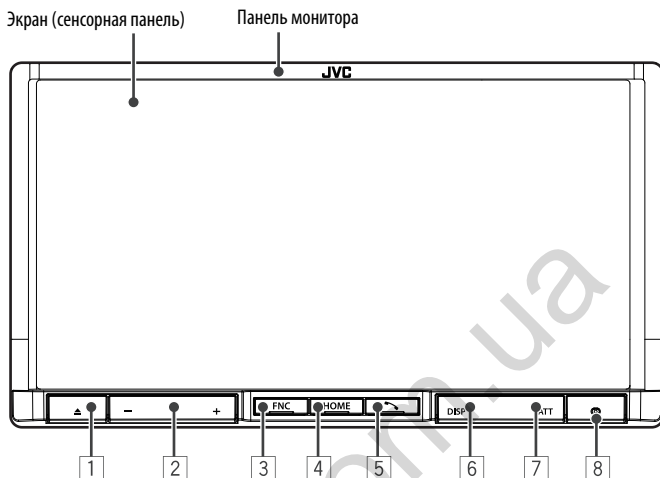

- 1 Кнопка ▲ (извлечение)
Отображение экрана <Open/Tilt>. (↗ стр. 10)
- 2 Кнопка VOLUME -/+
Настройка уровня громкости звука. (↗ стр. 9)
- 3 Кнопка FNC
 - Отображение экрана управления источником. (↗ стр. 11)
 - Отображение экрана настройки картинки, когда в качестве источника выбрано "Smartphone". (↗ стр. 43)
- 4 Кнопка HOME/⏪
 - Отображение экрана <HOME>. (Нажмите) (↗ стр. 11)
 - Выключение питания. (Удерживание) (↗ стр. 9)
 - Включение питания. (Нажмите) (↗ стр. 9)
- 5 Кнопка 
 - Отображение экрана управления мобильного телефона. (Нажмите) (↗ стр. 56)
 - Включение функции голосового набора. (Удерживание) (↗ стр. 56)
- 6 Кнопка DISP/DISP OFF
 - Переключение между экраном текущего источника и Apps или между текущим источником и смартфоном. (Нажмите)
 - Выключение экрана. (Удерживание) (↗ стр. 9)
 - Включение экрана. (Удерживание) (↗ стр. 9)
- 7 Кнопка ATT
Ослабление звука. (↗ стр. 9)
- 8 Кнопка сброса
Выполните сброс устройства. (↗ стр. 3)

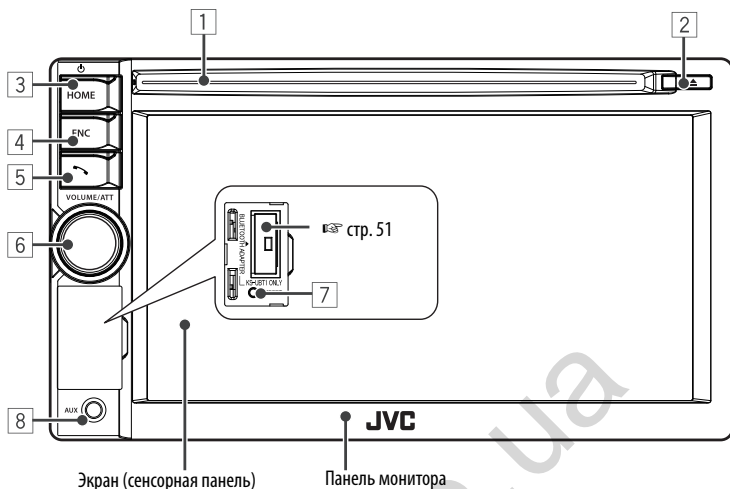

- 1 Загрузочный отсек
- 2 Кнопка ▲ (извлечение)
Извлечение диска.
- 3 Кнопка HOME/⏻
- Отображение экрана <HOME>. (Нажмите) (☞ стр. 11)
 - Выключение питания. (Удерживание) (☞ стр. 9)
 - Включение питания. (Нажмите) (☞ стр. 9)
- 4 Кнопка FNC
- Отображение экрана управления источником. (☞ стр. 11)
 - Отображение экрана настройки картинки, когда в качестве источника выбрано "Smartphone". (☞ стр. 43)
- 5 Кнопка ↶
- Отображение экрана управления мобильного телефона. (Нажмите) (☞ стр. 56)
 - Включение функции голосового набора. (Удерживание) (☞ стр. 56)
- 6 Ручка VOLUME/ATT (☞ стр. 9)
- Ослабление звука. (Нажмите)
 - Настройка уровня громкости звука. (Поворачивайте)
- 7 Кнопка сброса
Выполните сброс устройства. (☞ стр. 3)
- 8 Дополнительный входной разъем AUX

Предостережение, касающееся настройки громкости:

По сравнению с другими источниками воспроизведения цифровые устройства создают незначительный шум. Уменьшите громкость перед воспроизведением, чтобы предотвратить повреждение динамиков из-за внезапного повышения уровня громкости на выходе.

Можно изменить цвет кнопок на панели монитора. (☞ стр. 40)

Стандартные операции

Включение питания

KW-NSX700

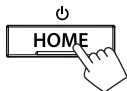

KW-NSX600

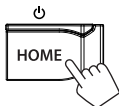

Выключение питания

KW-NSX700



(Удерживание)

KW-NSX600

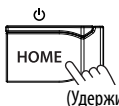

(Удерживание)

Настройка громкости

Настройка уровня громкости (от 00 до 50)

KW-NSX700

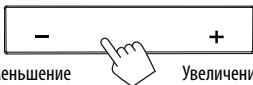

Уменьшение
(Удерживайте,
чтобы уменьшать
непрерывно)

Увеличение
(Удерживайте,
чтобы увеличивать
непрерывно)

KW-NSX600



- На экране управления источником вы также можете настраивать громкость, перемещая палец по сенсорной панели, как показано на рисунке. (Недоступно в зависимости от аудио-/видеоисточника.)

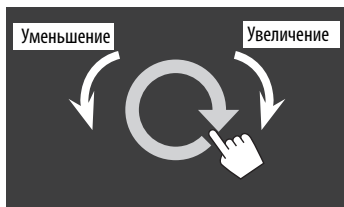

Ослабление звука

KW-NSX700

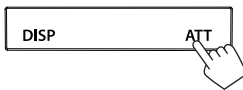

KW-NSX600



Загорается индикатор ATT.

- Чтобы отменить приглушение звука, нажмите ту же кнопку еще раз.

Выключение экрана



- Только для KW-NSX700: Экран можно также выключить, удерживая нажатой кнопку DISP на панели монитора.

Включение экрана

KW-NSX700



KW-NSX600



Появится экран <HOME>.

- Вы также можете включить экран прикосновением к дисплею.
- Только для KW-NSX700: Экран можно также включить, удерживая нажатой кнопку DISP на панели монитора.

Выключение/выключение источника аудио/видео

Вы можете включить функцию аудио/видео, выбрав источник на экране <HOME>.



Выключение источника аудио/видео



Источник аудио/видео выключается.

Операции на панели монитора — Open/Tilt (Только для KW-NSX700)

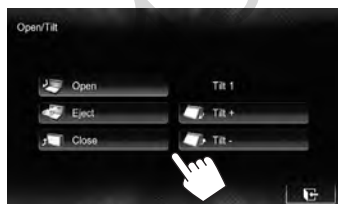
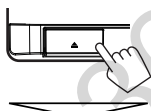

Open	Открытие панели монитора.
Eject	Извлечение диска.
Close	Закрытие панели монитора. • Не просовывайте пальцы за панель монитора.
Tilt + Tilt -	Наклон панели монитора.

Управление на сенсорном экране

- Ⓐ Отображение меню управления видео во время воспроизведения видеоматериалов.

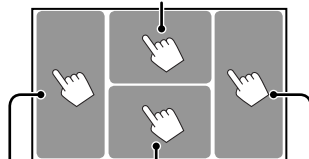

- Ⓑ Отображение экрана управления источником во время воспроизведения видео.

Переход к предыдущему разделу/дорожке.* Переход к следующему разделу/дорожке.*

- Ⓐ Меню управления видео



- Ⓑ Экран управления источником для воспроизведения видеоматериалов



- Кнопки управления исчезают при прикосновении к экрану, или если в течение 10 секунд не выполняется никаких операций.

* Недоступно для видео с внешнего компонента. Перетаскивание пальца влево или вправо работает так же, как касание.

Переключение экранов

Экран управления источником



- Нажатие HOME на панели монитора также отображает экран <HOME>.

Общие кнопки управления

	*1 Отображение экрана подключенного смартфона. (☞ стр. 36)
	*2 Отображение экрана приложения с подключенного iPod touch/iPhone. (☞ стр. 31)
	*3 Отображение экрана управления мобильного телефона. (☞ стр. 56)
	Отображение экрана настройки звучания. (☞ стр. 38)
TP	Включение/отключение режима резервного приема ТА. (☞ стр. 16)

Экран <HOME>

Отображение экрана управления источником/экрана настроек и переключение источника изображения.

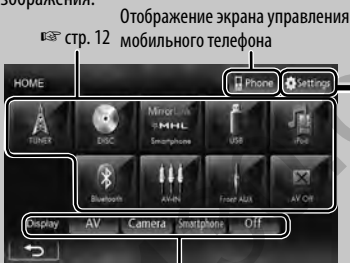

Выберите элемент для отображения на экране.

AV	Отображение экрана управления источником. (☞ выше)
Camera	Отображение картинки с камеры заднего вида. (☞ стр. 45)
Smartphone *1	Отображение экрана подключенного смартфона. (☞ стр. 36)
Apps *2	Отображение экрана приложения с подключенного iPod touch/iPhone. (☞ стр. 31)
Off	Выключение экрана. (☞ стр. 9)

Экран <Settings>

Изменение подробных настроек. (☞ стр. 46)

Переключение страницы



*1 Появляется, когда для настройки <Input> в <Display Input> установлено значение [Smartphone]. (☞ стр. 35)

*2 Появляется, когда для настройки <Input> в <Display Input> установлено значение [iPhone]. (☞ стр. 31)

*3 Значок отличается в зависимости от состояния соединения устройства Bluetooth (☞ стр. 51).

- Нажмите [], чтобы вернуться к предыдущему экрану.
- Нажмите [] для отображения экрана управления текущим источником.

ОПЕРАЦИИ С ИСТОЧНИКАМИ АУДИО/ВИДЕО

Выбор источника воспроизведения

KW-NSX700



☞ стр. 37

KW-NSX600



TUNER (☞ стр. 13)	Переключение на прием передач радиовещания.
DISC (☞ стр. 18)	Воспроизведение диска.
Smartphone (☞ стр. 34)	Отобразите экран смартфона на экране сенсорной панели.
USB (☞ стр. 25)	Воспроизведение файлов на устройстве USB.
iPod (☞ стр. 27)	Воспроизведение iPod/iPhone.
Bluetooth (☞ стр. 60)	Воспроизведение аудиопроигрывателя Bluetooth.
AV-IN*1 (☞ стр. 33)	Переключение на внешний компонент, подключенный к гнездовым разъемам LINE IN/VIDEO IN на задней панели.
Apps*2 (☞ стр. 31)	Переключение на экран приложения с подключенного iPod touch/iPhone.
Front AUX*3 (☞ стр. 33)	Переключение на внешнее устройство, подключенное к входному разъему AUX на панели монитора.
AV Off (☞ стр. 10)	Выключение источника аудио/видеою.

*1 Появляется, только когда для <AV Input> установлено значение [AV-IN]. (☞ стр. 47)

*2 Появляется, только когда для <AV Input> установлено значение [iPod]. (☞ стр. 47)

*3 Только для KW-NSX600.



- Индикатор ST загорается при приеме стереовещания FM при достаточном уровне сигнала.

[P1] – [P6]

- Выбор радиостанции, сохраненной в памяти. (Нажмите)
- Сохранение текущей радиостанции в памяти. (Удерживание)

[TP]*1

Включение/отключение режима резервного приема ТА. (☞ стр. 16)

[▶]

Отображение/скрытие информации о текущей радиостанции (☞ ниже).

[PTY 🔍]*1

Переход в режим поиска PTY. (☞ стр. 15)

[BAND]

Выберите диапазон частот.

→ FM1 → FM2 → FM3 → MW

[◀◀] [▶▶]

Поиск радиостанции.

- Автоматический поиск (Нажатие)
- Поиск вручную (Удерживание)

[<] [>]

Выбор радиостанции, сохраненной в памяти.

[Mode]*2

Изменение настроек приема тюнером. (☞ стр. 14 – 17)

[HOME]

Отображение экрана <HOME>.

*1 Отображается, только если в качестве источника выбрано FM1/FM2.

*2 Не отображается, когда в качестве источника выбрано AM.

Отображение информации о текущей радиостанции



Скрытие текстовой информации

Текстовая информация (только для Radio Text Plus)

Прокрутка текстовой информации

При слабом стереофоническом радиовещании на частоте FM...

Включите монофонический режим для улучшения качества приема.

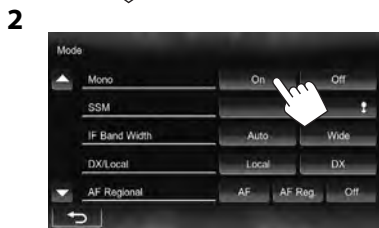

On	Включение монофонического режима для улучшения качества приема FM, но стереоэффект будет потерян. (Не доступно, когда в качестве диапазона выбрано <FM3>.) Загорается индикатор MO.
Off	Возобновление стереоэффекта.

Когда прием FM идет с помехами...

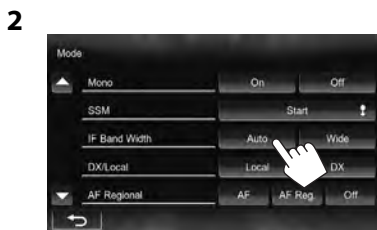

Auto	Повышение избирательности тюнера для устранения интерференционных помех от соседних радиостанций. (Сопровождается потерей стереоэффекта).
Wide	Могут возникать взаимные помехи от соседних радиостанций, но качество звучания при этом не ухудшается и сохраняется стереоэффект.

Настройка на FM-радиостанции с устойчивым сигналом—LO/DX (Local/Distant-extreme)

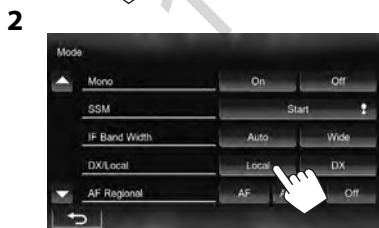

Local	Выберите эту опцию, чтобы настройка выполнялась только на радиостанции с достаточным уровнем сигнала. Загорается индикатор LO.
DX	Отключите функцию. Загорается индикатор DX.

■ Сохранение радиостанций

Для каждого диапазона частот можно запрограммировать 6 радиостанций.

Автоматическое программирование — SSM (Strong-station Sequential Memory — последовательная память для радиостанций с устойчивым сигналом) (Только для диапазона FM)



Автоматически выполняется поиск и сохранение местных станций с наиболее сильными сигналами.

Программирование вручную

- 1 Настройтесь на радиостанцию, которую необходимо запрограммировать. (стр. 13)
- 2 Выберите запрограммированный номер.

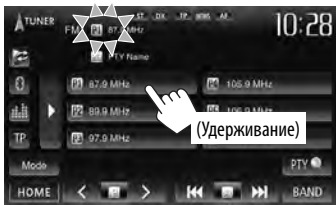

Сохраняется станция, выбранная в действии 1.

■ Выбор запрограммированной радиостанции

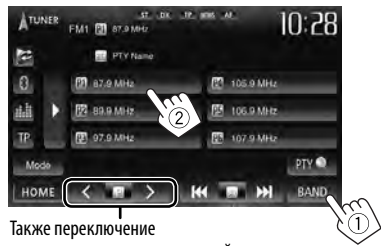

Также переключение запрограммированных станций

Следующие функции доступны только при прослушивании радиостанций FM Radio Data System, за исключением случаев, когда для диапазона частот выбрано <FM3>.

■ Поиск программы FM Radio Data System — поиск PTY

Вы можете осуществлять поиск предпочитаемых программ, которые передаются в настоящее время, выбирая код PTY предпочитаемых программ.



2 Выберите код PTY.

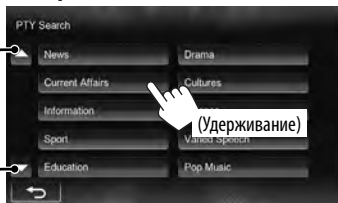

Переключение страницы

Начинается поиск PTY.

Если есть радиостанция, передающая в эфир программу с тем же кодом PTY, что был вами выбран, то осуществляется настройка на эту радиостанцию.

■ Включение/отключение функции резервного приема сообщений о движении на дорогах/новостей

Резервный прием ТА



Индикатор TP	Резервный прием ТА
Индикатор загорается	Устройство временно переключается в режим приема сообщений о движении на дорогах (ТА), когда они доступны.
Мигает	Еще не активировано. Настройтесь на другую радиостанцию, передающую сигналы Radio Data System.
Гаснет	Выключено.

- Настройка уровня громкости для сообщений о движении на дорогах автоматически запоминается. В следующий раз, когда устройство переключается в режим приема сообщений о движении на дорогах, уровень громкости настраивается на предыдущий уровень громкости.

Резервный прием новостей

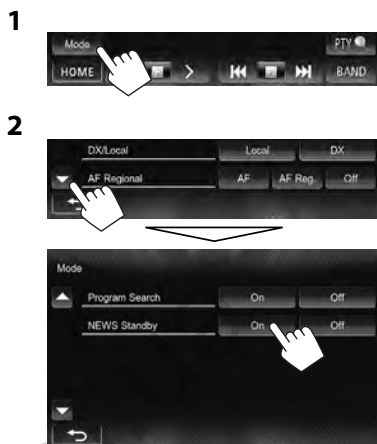

Индикатор NEWS	Резервный прием новостей
Индикатор загорается	Устройство временно переключается на прием программы новостей, если она доступна.
Мигает	Еще не активировано. Настройтесь на другую радиостанцию, передающую сигналы Radio Data System.
Гаснет	Выключено.

- Настройка уровня громкости во время приема новостей автоматически запоминается. В следующий раз, когда устройство переключается в режим приема новостей, уровень громкости настраивается на предыдущий уровень громкости.

■ Отслеживание той же программы — Сеть-отслеживающий прием

При поездке по региону, где сигнал недостаточно сильный для качественного приема в диапазоне FM, данное устройство автоматически настраивается на другую радиостанцию FM Radio Data System в той же сети, которая может передавать в эфир ту же программу с помощью более сильных сигналов.

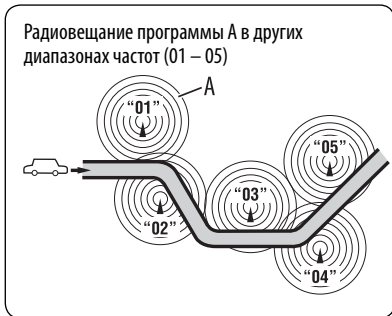

В настройках, установленных на заводе-изготовителе, сеть-отслеживающий прием включен.

Изменение настройки сеть-отслеживающего приема



AF	Переключение на другую радиостанцию. Программа может отличаться от принимаемой в текущий момент программы (загорается индикатор AF).
AF Reg.	Переключение на другую радиостанцию, передающую ту же программу (загорается индикатор AF).
Off	Отмена.

■ Автоматический выбор радиостанции — поиск программы

При выборе запрограммированных радиостанций обычно выполняется настройка на запрограммированную станцию. Если уровень сигналов от запрограммированной радиостанции FM Radio Data System является недостаточным для качественного приема, данное устройство с помощью данных AF настраивается на другую радиостанцию, по которой может передаваться та же программа, что передает первоначальная запрограммированная радиостанция.

Активация поиска программы

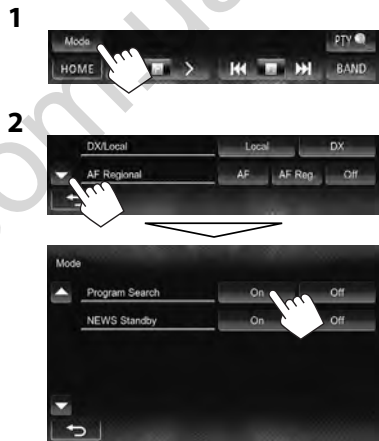

- Настройка устройства на другую радиостанцию с помощью поиска программы занимает некоторое время.

Для деактивации выберите <Off>.

Операции с дисками

Воспроизведение диска

- Если на диске нет дискового меню, все дорожки будут воспроизводиться последовательно до тех пор, пока не произойдет смена источника или диск не будет извлечен.

■ Установка диска

KW-NSX700

Чтобы открыть панель, стр. 10.

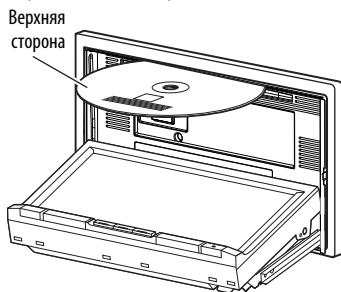

KW-NSX600

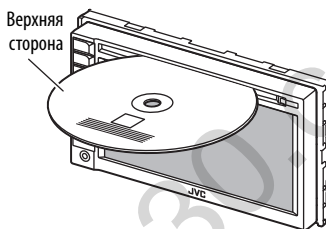

В качестве источника звука указывается "DISC", и начинается воспроизведение.

- Индикатор DISC IN (DISC IN) загорается, когда вставляется диск.

- Если на экране появляется знак "⊘", устройство не поддерживает операцию, которую Вы пытаетесь выполнить. — Иногда операция не выполняется и при отсутствии значка "⊘".
- При воспроизведении диска с многоканальным кодированием выполняется понижающее преобразование многоканальных сигналов до стереофонических.

■ Извлечение диска

KW-NSX700

Нажмите [Eject] на экране <Open/Tilt> (стр. 10)

KW-NSX600

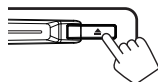

- Диск можно извлечь во время воспроизведения другого источника аудио/видео.
- Если в течение 15 секунд извлеченный диск не будет вынут, он автоматически помещается обратно в загрузочный отсек в целях защиты от загрязнения.
- Если не удастся выгрузить диск, стр. 3.

Вынимаемая риск, тяните его горизонтально.

■ Запрещение извлечения диска

Одновременно нажмите FNC и на панели монитора.

KW-NSX700

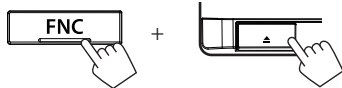

KW-NSX600

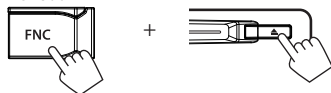

Для отмены запрещения повторите ту же процедуру, чтобы выбрать [Eject OK?].

Типы воспроизводимых дисков

Тип диска	Формат записи, тип файла и т.д.	Поддерживаемые
DVD • Данное устройство не может воспроизводить или испускать звук DTS.	DVD-Video *1 Код региона: 5 	✓OK
	DVD-Audio/DVD-ROM	✗NO
DVD-диск однократной или многократной записи (DVD-R/-RW *2, +R/+RW *3) • Видео DVD-диск: UDF-мост • DVD-VR • DivX/MPEG1/MPEG2/JPEG/MP3/WMA/WAV: ISO 9660 level 1, level 2, Romeo, Joliet	DVD-Video	✓OK
	DVD-VR *4	
	DivX/MPEG1/MPEG2	
	JPEG	
	MP3/WMA/WAV	✗NO
MPEG4/AAC/DVD+VR/DVD-RAM		
Dual Disc	Сторона DVD	✓OK
	Сторона не-DVD	✗NO
CD/VCD	Музыкальный компакт-диск/диск для CD-текста (CD-DA)	✓OK
	VCD (Видео компакт-диск)	✗NO
	DTS-CD/SVCD (Super Video CD)/CD-ROM/CD-I (CD-I Ready)	
Компакт-диск однократной или многократной записи (CD-R/-RW) • ISO 9660 level 1, level 2, Romeo, Joliet	CD-DA	✓OK
	VCD (Видео компакт-диск)	
	DivX/MPEG1/MPEG2	
	JPEG	
	MP3/WMA/WAV	✗NO
MPEG4/AAC		

*1 Если установить видео DVD-диск с неправильным кодом региона, на экране отображается сообщение "Region Code Error".

*2 Диски DVD-R, записанные в формате "multi-border", тоже воспроизводятся (кроме двухслойных дисков). Двухслойные диски DVD-RW не воспроизводятся.

*3 Возможно воспроизведение завершенных дисков +R/+RW (только в видеоформате). "DVD" выбирается в качестве типа диска когда загружается диск +R/+RW. Двухслойные диски +RW не воспроизводятся.

*4 Данное устройство не может воспроизводить содержимое, защищенное с помощью CPRM (Content Protection for Recordable Media — защита содержимого для перезаписываемых носителей).

Предостережение для воспроизведения дисков DualDisc

Сторона диска DualDisc, отличная от DVD, не совместима со стандартом "Compact Disc Digital Audio". Поэтому не рекомендуется использовать сторону диска DualDisc, отличную от DVD, на данном устройстве.

Воспроизведение

- Когда кнопки управления не отображаются на экране, нажмите FNC на панели монитора или прикоснитесь к зоне, показанной на рисунке. Чтобы скрыть кнопки управления, нажмите FNC на панели монитора.

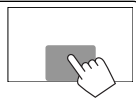

Для DVD/DVD-VR/VCD/DivX/MPEG1/MPEG2/JPEG

Режим воспроизведения (☞ стр. 23)

Аудиоформат
Тип носителя

Видеоформат/
режим воспроизведения видео—VIDEO/VR-PRG (программа)/VR-PLAY (список воспроизведения)/DivX/MPEG/PBC

Время воспроизведения

Индикатор DISC IN

Состояние воспроизведения
▶: воспроизведение/
▬: пауза/■: стоп

- Видео DVD-диск:
№ названия/№ раздела
- DVD-VR: № программы (или № списка воспроизведения)/ № раздела*¹
- DivX/MPEG1/MPEG2:
№ папки/№ дорожки
- JPEG: № папки/№ файла
- VCD: № дорожки

[■]*²

Остановка воспроизведения.

[🔍]*³

Отображение списка папок или дорожек. (☞ стр. 21)

[↺][↻]*⁴

Выбор режима воспроизведения. (☞ стр. 23)

[▶/▬]

Начало воспроизведения или пауза.

[◀▶]*⁵

• Выбор раздела или дорожки. (Нажмите)
• Поиск назад или вперед.*⁶
(Удерживать)

[<]>]*⁵*⁷

Выбор названия (DVD)/ программы или списка воспроизведения (DVD-VR)/ папки (DivX/MPEG1/MPEG2/JPEG). *¹

[Mode]*⁷

Изменение настроек для воспроизведения дисков. (☞ стр. 24)

[HOME]

Отображение экрана <HOME>.

*¹ Чтобы отобразить экран оригинальной программы/списка воспроизведения, ☞ стр. 22.

*² Отображается только для DVD/DVD-VR/VCD.

*³ Не отображается для DVD/DVD-VR/VCD.

*⁴ Не отображается для DVD/DVD-VR/JPEG.

*⁵ Отображаемый между кнопками значок отличается в зависимости от типа диска или файла.

*⁶ Скорость поиска зависит от типа диска или файла.

*⁷ Не отображается для VCD.

Для компакт-диска/MP3/WMA/WAV



Пока идет воспроизведение, отображается картинка обложки, если файл имеет теговые данные, включающие картинку обложки.

Информация о дорожке/файле

- При касании строки состояния выполняется прокрутка текста, если отображается не весь текст.

- MP3/WMA/WAV: № папки/№ дорожки
- CD: № дорожки



*1

Отображение списка папок или дорожек. (стр. ниже)



Выбор режима воспроизведения. (стр. 23)



Начало воспроизведения или пауза.



- Выбор дорожки. (Нажмите)
- Поиск назад или вперед.*2 (Удерживать)



*1

Выбор папку.



*1

Изменение настроек для воспроизведения дисков. (стр. 24)



Отображение экрана <HOME>.

*1 Не отображается для CD.

*2 Скорость поиска зависит от типа диска или файла.

Выбор папки/дорожки из списка

Переключение страницы

Воспроизведение дорожек/файлов в папке



Возврат в корневую папку

Возврат на более высокий уровень

Воспроизведение дисков однократной или многократной записи

- Данное устройство может распознавать до 5 000 файлов и 250 папок (до 999 файлов в папке).
- Используйте только "завершенные" диски.
- На данном приемнике возможно воспроизведение дисков с несколькими сеансами записи; однако, незавершенные сеансы будут пропускаться при воспроизведении.
- Некоторые диски или файлы могут не воспроизводиться из-за своих характеристик или условий записи.

Операции в меню видео

Вы можете отобразить экран меню видео время воспроизведения видеозаписи.

- Доступные элементы на экране отличаются в зависимости от типов загруженного диска и воспроизводимых файлов.
- Кнопки управления исчезают при прикосновении к экрану, или если в течение 10 секунд не выполняется никаких операций.

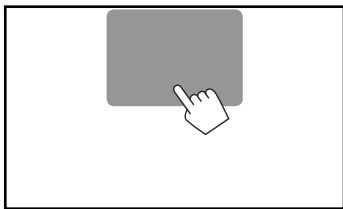

- Экран для MPEG1/MPEG2 отличается от приведенного выше.

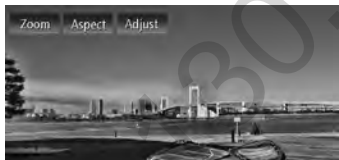

[Zoom] Отображение экрана выбора размера картинки. (☞ стр. 44)

[Aspect] Выбор форматного соотношения. (☞ стр. 44)

[Adjust] Отображение экрана настройки картинки. (☞ стр. 42)

[] Выбор типа аудио.

- Для DVD-VR: Выбор звукового канала (ST: стерео, L: левый, R: правый).

[] Выбор типа субтитров.

[] Выбор угла обзора.

[Menu] Отображение меню диска (DVD)/ списка воспроизведения (DVD-VR).

[Top Menu] Отображение меню диска (DVD)/ оригинальной программы (DVD-VR).

[] Отображение экрана выбора меню/списка воспроизведения/ оригинальной программы/сцены. (☞ ниже)

[] Переключение в режим прямого меню диска. Коснитесь желаемого элемента, чтобы выбрать его.

- Чтобы выйти из экрана выбора меню, нажмите [↩].

- Прикосновение к любой позиции, кроме кнопок управления, отображает экран управления источником.

Использование экрана выбора меню/ списка воспроизведения/ оригинальной программы/сцены.



[▲] [▼] Выбор элемента.

[◀] [▶]

[Enter] Подтверждение выбора.

[Return] Возврат к экрану меню предыдущего уровня.

[↩] Отображение экрана меню высшего уровня, когда на диске имеется несколько экранов меню.

- Только DivX

[◀] [▶] Переход назад или вперед приблизительно на 5 минут.

[Enter] Подтверждение выбора.

[↩] Выход из экрана выбора сцены.

- Только для DVD-VR

[▲] [▼] Выбор элемента.

[Enter] Подтверждение выбора.

[↩] Отображение экрана меню высшего уровня, когда на диске имеется несколько экранов меню.

Только для VCD

1



2



Кнопки прямого выбора (☞ стр. ниже)

- [Zoom]** Отображение экрана выбора размера картинки. (☞ стр. 44)
- [Aspect]** Выбор форматного соотношения. (☞ стр. 44)
- [Adjust]** Отображение экрана настройки картинки. (☞ стр. 42)
- [☺]** Выбор звукового канала (ST: стерео, L: левый, R: правый).
- [Return]** Отображение предыдущего экрана или меню.
- [Menu]** Отображение меню диска.
- [Grid]** Отображение/скрытие кнопок прямого выбора. (☞ ниже)

• Непосредственный выбор дорожки



- Если вы ввели неправильную цифру, нажмите **[Direct/CLR]**, чтобы удалить последний введенный символ.
- Для того чтобы отключить функцию PBC, нажмите **[■]**, а затем кнопки прямого выбора, чтобы выбрать номер дорожки.

■ Выбор режима воспроизведения

Для DVD/DVD-VR



Выбор режима повторного воспроизведения

Для VCD (без PBC)/CD/DivX/MPEG1/MPEG2/MP3/WMA/WAV



Выбор режима воспроизведения в произвольном порядке* Выбор режима повторного воспроизведения*

* Режим повторного воспроизведения и режим воспроизведения в произвольном порядке не могут быть включены одновременно.



- При каждом нажатии кнопки переключается режим воспроизведения. (Загорается соответствующий индикатор.)
 - Доступные элементы различаются в зависимости от типов загруженного диска и воспроизводимого файла.

Индикатор	Режим воспроизведения
↺ CHAPTER	Повтор текущего раздела.
↺ TITLE	Повтор текущего названия.
↺ PROGRAM	Повторение текущей программы (недоступно при воспроизведении списка воспроизведения).
↺ SONGS	Повтор текущей дорожки.
↺ FOLDER	Повтор всех дорожек текущей папки.
↕ FOLDER	Произвольное воспроизведение всех дорожек текущей папки, а затем дорожек других папок.
↕ ALL	Произвольное воспроизведение всех дорожек.

Чтобы отменить, нажимайте кнопку последовательно, пока не исчезнет индикатор.

Настройки для воспроизведения дисков



Элементы Настр. Диска	Настройки/элементы, доступные для выбора	По умолчанию: <u>Подчеркнуто</u>
Для DVD/DVD-VR	Menu Language	Выбор первоначального языка меню диска; изначально выбран Русский (☞ стр. 63).
	Audio Language	Выбор первоначального языка аудио; изначально выбран Русский (☞ стр. 63).
	Subtitle	Выбор первоначального языка субтитров или отключение субтитров (Off); По умолчанию Русский (☞ стр. 63).
	Down Mix	При воспроизведении многоканального диска эта настройка оказывает влияние на сигналы, воспроизводимые через разъемы FRONT OUT/REAR OUT и разъем 2nd AUDIO OUT*. <ul style="list-style-type: none"> ◆ Dolby Surround : Выберите для получения многоканального объемного звучания при подключении усилителя, совместимого с Dolby Surround. ◆ Stereo : Обычно выбирается данный режим.
	D. Range Compres.	Вы можете изменить динамический диапазон во время воспроизведения программы Dolby Digital. <ul style="list-style-type: none"> ◆ Off : Выберите эту опцию, чтобы наслаждаться мощным звуком даже на небольшой громкости с полным динамическим диапазоном. ◆ On : Выберите эту опцию, чтобы немного уменьшить динамический диапазон. ◆ Dialog : Выберите эту опцию, чтобы воспроизводить диалог в фильмах более отчетливо.
Для дисков, кроме VCD/CD	Monitor Type	Выбор типа монитора для просмотра широкоэкрannого изображения на внешнем мониторе. <ul style="list-style-type: none"> ◆ 16:9  ◆ 4:3 LB (Letterbox)  ◆ 4:3 PS (PanScan) 
Для дисков, содержащих файлы аудиозаписей/ видеоизображений	File Type	Выберите тип файла для воспроизведения, если диск содержит разные типы файлов. <ul style="list-style-type: none"> ◆ Audio : Воспроизведение аудиофайлов. ◆ Still Picture : Воспроизведение файлов JPEG. ◆ Video : Воспроизведение файлов DivX, MPEG1 или MPEG2. ◆ Audio&Video : Воспроизведение аудиофайлов и файлов DivX/MPEG1/MPEG2. <ul style="list-style-type: none"> • Воспроизводимые типы файлов, ☞ стр. 19. • Если диск не содержит файлов выбранного типа, имеющиеся файлы воспроизводятся со следующим приоритетом: аудиофайлы, видеофайлы, затем файлы неподвижных изображений.

* Только для KW-NSX700.

Воспроизведение устройства USB

- Данное устройство может воспроизводить файлы JPEG/MPEG1/MPEG2*/MP3/WMA/WAV сохраненные на запоминающем устройстве USB большой емкости.
- Данное устройство может распознавать до 5 000 файлов и 250 папок (до 999 файлов в папке).
- Во избежание потери данных убедитесь в том, что создана резервная копия всех важных данных.

* За исключением файлов в формате MPEG2, записанных с помощью портативной видеокамеры JVC Everio (код расширения <.mod>).

■ Подключение устройства USB

К приемнику можно подключить запоминающее устройство USB большой емкости, например USB-память, цифровой аудиопроигрыватель, и т.д.

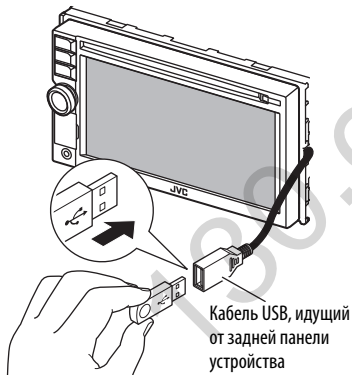

В качестве источника звука указывается "USB", и начинается воспроизведение.

- Многократное воспроизведение всех дорожек на устройстве USB осуществляется вплоть до смены источника.

Предостережения:

- Приемник может неправильно воспроизводить файлы с устройства USB при использовании удлинителя USB.
- Устройства USB, оснащенные специальными функциями, такими как безопасность данных, нельзя использовать с приемником.
- Не используйте устройство USB с 2 или более разделами.
- В зависимости от конфигурации устройств USB и коммуникационных портов некоторые устройства USB могут быть подключены неправильно, или соединение может быть потеряно.
- Данное устройство не распознает запоминающие устройства USB с номинальным напряжением, отличным от 5 В, и не допускает превышение 1 А.
- Данное устройство может не распознать карту памяти, вставленную в USB-устройство чтения карт.
- К приемнику можно подключить только одно запоминающее устройство USB. Не используйте концентратор USB.
- При подключении с помощью кабеля USB используйте кабель USB 2.0.
- Максимальное количество символов для следующих элементов (1-байтные символы):
 - Имена папок: 50 символа
 - Имена файлов: 50 символа
- Не используйте устройство USB, если это может помешать безопасному вождению.
- Не отсоединяйте и не подсоединяйте повторно устройство USB, когда на дисплее отображается сообщение "Now Reading".
- Электростатический разряд при подсоединении устройства USB может вызвать отклонения в воспроизведении устройства. В этом случае отсоедините устройство USB, затем выполните сброс настроек данного устройства и устройства USB.
- При работе с некоторыми видами устройств USB возможна неправильная работа и сбой питания.
- Во избежание повреждения не оставляйте устройство USB в автомобиле и не подвергайте его воздействию прямых солнечных лучей или высокой температуры.

- Когда кнопки управления не отображаются на экране, нажмите FNC на панели монитора или прикоснитесь к зоне, показанной на рисунке. Чтобы скрыть кнопки управления, нажмите FNC на панели монитора.
- Изменение настроек для воспроизведения видеоматериалов, стр. 42.

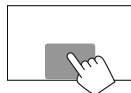

Режим воспроизведения (ниже)

Аудиоформат: MPEG/JPEG
 Видеоформат: MPEG/JPEG
 Время воспроизведения: 00:01:20
 10:28
 Track Title
 Artist Name
 Album Name
 Mode
 HOME

Состояние воспроизведения
: воспроизведение/
: пауза

- MPEG1/MPEG2/MP3/WMA/WAV: № папки/№ дорожки
- JPEG: № папки/№ файла

Информация о дорожке/файле (для MP3/WMA/WAV)

- При касании строки состояния выполняется прокрутка текста, если отображается не весь текст.

Только для MP3/WMA: Пока идет воспроизведение, отображается картинка обложки, если файл имеет теговые данные, включающие картинку обложки.

Отображение списка папок или дорожек. (стр. 21)

Выбор режима повторного воспроизведения. *1 *2

- **SONGS**: Повтор текущей дорожки.
- **FOLDER**: Повтор всех дорожек текущей папки.

Выбор режима воспроизведения в произвольном порядке. *1 *2

- **FOLDER**: Произвольное воспроизведение всех дорожек папки.
- **ALL**: Произвольное воспроизведение всех дорожек.

Переключение между внутренним и внешним источником с памятью подсоединенного устройства (например, мобильного телефона).

Начало воспроизведения или пауза.

- : Выбор дорожки. (Нажмите)
- : Поиск назад или вперед. *4 (Удерживать)

Выбор папку.

[Mode] Изменение настроек для <File Type> и <Monitor Type>. (ниже)

[HOME] Отображение экрана <HOME>.

• Доступные элементы различаются в зависимости от типов воспроизводимого файла.

*1 Чтобы отменить режим воспроизведения в произвольном порядке или повторного воспроизведения, нажмите кнопку последовательно, пока не пропадет индикатор.

*2 Режим повторного воспроизведения и режим произвольного воспроизведения не могут быть включены одновременно.

*3 Отображаемый между кнопками значок отличается в зависимости от типа файла.

*4 Скорость поиска зависит от типа файла.

Настройка <File Type>

Audio	Воспроизведение аудиофайлов.
Still Picture	Воспроизведение файлов JPEG.
Video	Воспроизведение файлов MPEG1/MPEG2.
Audio&Video	Воспроизведение аудиофайлов и файлов MPEG1/MPEG2.

- Если устройство USB не содержит файлов выбранного типа, имеющиеся файлы воспроизводятся со следующим приоритетом: аудиофайлы, видеофайлы, затем файлы неподвижных изображений.

Настройка <Monitor Type>

Выбор типа монитора для просмотра широкоэкрannого изображения на внешнем мониторе.

16:9	4:3 LB (Letterbox)	4:3 PS (PanScan)

Прослушивание устройства iPod/iPhone

- Для использования приложения iPod touch/iPhone, см. стр. 31.

Подготовка

iPod/iPhone, которые могут подсоединяться к данному устройству:

Made for

- iPod with video
- iPod classic
- iPod nano (6th Generation)
- iPod nano (5th Generation)
- iPod nano (4th Generation)
- iPod nano (3rd Generation)
- iPod touch (4th Generation)
- iPod touch (3rd Generation)
- iPod touch (2nd Generation)
- iPod touch (1st Generation)
- iPhone 4S
- iPhone 4
- iPhone 3GS
- iPhone 3G
- iPhone

Подключение iPod/iPhone

Подсоедините iPod/iPhone с помощью подходящего кабеля в соответствии с целью.

- **Для прослушивания музыки:** Кабель USB 2.0 (принадлежность iPod/iPhone)

На iPod/iPhone



- **Для просмотра видеоизображения и прослушивания музыки:** Кабель USB Audio и Video для iPod/iPhone—KS-U30 (приобретаются отдельно) (см. стр.73)

Предостережение:

- Видео материал не отображается на экране, если подключение выполнено с помощью какого-либо кабеля, кроме KS-U30.

Настройка <AV Input> для воспроизведения на iPod/iPhone

Выберите соответствующую настройку входа для <AV Input> в соответствии со способом подсоединения iPod/iPhone.

- Только для KW-NSX700: Убедитесь в том, что в качестве заднего источника выбрано "AV Off" (см. стр. 37)
- Когда для настройки <Input> на <Display Input> установлено значение [iPhone], для настройки <AV Input> всегда установлено значение [iPod].

1 Выключите источник аудио/видео.

На экране <HOME>:



2 Отобразите экран <Input>.



3



AV-IN Выберите эту опцию, когда iPod/iPhone подсоединен с помощью кабеля USB 2.0 (принадлежность iPod/iPhone).

iPod Выберите эту опцию, когда iPod/iPhone подсоединен с помощью KS-U30 (приобретается отдельно).

Настройка режима управления iPod

Выберите устройство управления воспроизведением iPod/iPhone.

Если в качестве источника выбрано "iPod"...

1



2

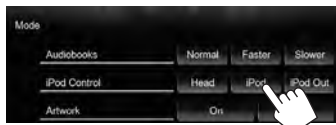

Head	Управление воспроизведением с данного устройства. (см. стр. 29)
iPod	Управление воспроизведением аудио/видео с iPod/iPhone. <ul style="list-style-type: none"> • Отображается информация о воспроизведении.
iPod Out*	Отображение меню и экрана воспроизведения, выводимых с iPod/iPhone. (см. стр. 30) <ul style="list-style-type: none"> • Вы можете управлять воспроизведением с данного устройства таким же образом, как на iPod/iPhone.

- При использовании iPod с видео (пятое поколение), когда для настройки <iPod Control> установлено значение [iPod], выберите для настройки <AV Input> значение [iPod] и подсоедините iPod с помощью KS-U30 (приобретается отдельно). (см. стр. 73)

* Режим <iPod Out> доступен, когда для <AV Input> установлено значение [iPod] (см. стр. 27), только для следующих моделей iPod/iPhone:

- iPod nano (6th Generation)
- iPod touch (4th Generation)
- iPod touch (3rd Generation)
- iPod touch (2nd Generation)
- iPhone 4S
- iPhone 4
- iPhone 3GS
- iPhone 3G

Выбор предпочитаемых настроек для воспроизведения на iPod/iPhone

Если в качестве источника выбрано "iPod"...

1



2

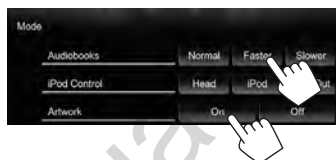

Audiobooks	Выбор скорости воспроизведения аудиокниг.
Artwork	Отображение/скрытие обложки на iPod.

- Вы можете изменять настройки, когда для <iPod Control> установлено значение [Head].

Замечание:

При управлении iPod/iPhone некоторые операции могут выполняться некорректно или не так, как ожидалось. В этом случае см. веб-узел компании JVC: <<http://www3.jvckenwood.com/english/car/>> (только веб-сайт на английском языке)

Для некоторых моделей iPod/iPhone работа может осуществляться с отклонениями или становиться нестабильной во время операций. В этом случае отсоедините устройство iPod/iPhone и проверьте его состояние. Если работа не улучшится или замедлится, выполните сброс настроек iPod/iPhone.

Операции управления воспроизведением iPod/iPhone для режима <Head>

- Когда кнопки управления не отображаются на экране, нажмите FNC на панели монитора или прикоснитесь к зоне, показанной на рисунке. Чтобы скрыть кнопки управления, нажмите FNC на панели монитора.
- Изменение настроек для воспроизведения видеоматериалов, [стр. 42](#).

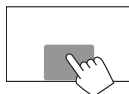

- Выберите **"iPod"** в качестве источника. ([стр. 12](#))
- Для параметра <iPod Control> необходимо установить значение **[Head]**. ([стр. 28](#))
- При включении этого устройства iPod/iPhone заряжается через устройство.

№ дорожки/Общее количество дорожек/Время воспроизведения

Режим воспроизведения ([стр. ниже](#))

Состояние воспроизведения
▶: воспроизведение/
||: пауза

Режим управления iPod ([стр. 28](#))

Информация о песне/видеоизображении
• При касании строки состояния выполняется прокрутка текста, если отображается не весь текст.

Во время воспроизведения обложка Artwork (изображение, отображаемое на экране iPod/iPhone) отображается, если для песни имеются данные обложки Artwork ([стр. 28](#)).

[🔍]	Отображение меню аудио/видео на iPod/iPhone. (стр. 30)	▶/	Начало воспроизведения или пауза.
[↺↻]	Выбор режима повторного воспроизведения.*1 • SONGS : Функционирует аналогично "Repeat One".	[⏮] [⏭]	• Выбор аудио/видеофайла.*2 (Нажмите) • Поиск назад или вперед. (Удерживание)
[↕]	Выбор режима воспроизведения в произвольном порядке.*1 • ↓↑ SONGS : Функционирует аналогично "Shuffle Songs". • ↓↑ ALBUMS : Функционирует аналогично "Shuffle Albums".	[Mode]	Изменение настроек для воспроизведения iPod. (стр. 28)
		[HOME]	Отображение экрана <HOME>.

- Чтобы просмотреть видеоматериал, выберите элемент в списке в меню видео. ([стр. 30](#))

*1 Чтобы отменить режим воспроизведения в произвольном порядке и повторного воспроизведения, нажимайте кнопку последовательно, пока не пропадет индикатор.

*2 Функция возобновления воспроизведения доступна для видеофайлов.

При использовании приложения с подключенного iPod touch/iPhone параметр <iPod Control> может непреднамеренно устанавливаться на значение [iPod]. Информация об изменении настроек: [стр. 28](#).

■ Выбор дорожки/видеозаписи из меню iPod/iPhone

1



2 Выберите меню (аудио или видео) (1), категорию (2), а затем желаемый элемент (3).

- Выбирайте элемент на выбранном уровне, пока не начнется воспроизведение требуемой дорожки.

Меню Аудио:

Переключение между аудио (🎵) и видео (🎬) и обратно (🎵 → 🎬)



Возврат на верхний уровень (←) Возврат к предыдущему уровню (⏮)

Воспроизведение всех элементов на данном уровне (▶)

Меню видео:

Переключение между аудио (🎵) и видео (🎬) и обратно (🎬 → 🎵)



- Доступные категории различаются в зависимости от типа iPod/iPhone.

* Можно перейти в начало категории нажатием соответствующей закладки: список воспроизведения (📄), исполнитель (👤), альбомы (🎵) или песни (🎵).

Операции управления воспроизведением iPod/iPhone для режима <iPod Out>

- Подсоедините iPod/iPhone с помощью KS-U30 (приобретается отдельно). (☞ стр. 73)
- Выберите [iPod] для <AV Input>. (☞ стр. 27)
- Для параметра <iPod Control> необходимо установить значение [iPod Out]. (☞ стр. 28)
- Выберите "iPod" в качестве источника. (☞ стр. 12)

■ Выбор дорожки из меню на iPod/iPhone

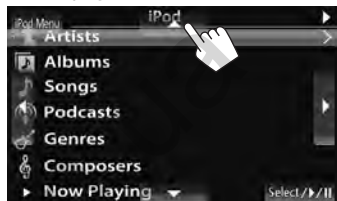

- [▲] [▼] Выбор категории.
- [Select/▶/⏮] Подтверждение выбора.
- [iPod Menu] Возврат к предыдущему уровню.
- [Mode] Изменение настроек для воспроизведения iPod. (☞ стр. 28)

* Когда кнопки управления не отображаются на экране, прикоснитесь к зоне, показанной на рисунке.

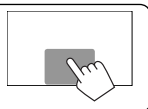

■ Операции во время воспроизведения



- [◀] [▶] Переход к предыдущей/следующей дорожке.
- [Select/▶/⏮] Начало воспроизведения или пауза.
- [iPod Menu] Отображение меню.

Использование приложения iPod touch/iPhone

Вы можете выбрать приложение на подключенном iPod touch/iPhone с помощью данного устройства.

- Вы можете управлять некоторыми функциями приложений с помощью сенсорной панели.

Подготовка

- Подсоедините iPod touch/iPhone с помощью KS-U30 (приобретается отдельно). (☞ стр.73)
- Выберите [iPod] для <AV Input>. (☞ стр.27)
- За информацией о приложениях, которые вы можете использовать на данном устройстве, обращайтесь на сайт <<http://www3.jvckenwood.com/english/car/>>.

1 Запустите приложение на используемом iPod touch/iPhone

2 Выберите "Apps" в качестве источника.

На экране <HOME>:



Вы можете управлять базовыми операциями воспроизведения с помощью сенсорной панели.

Audio



Video

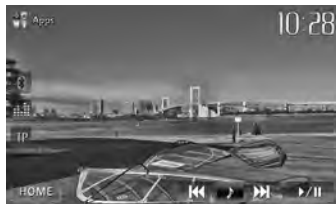

- Вы также можете воспроизводить аудио/видео с помощью самого iPod/iPhone, вместо того чтобы использовать данное устройство.

- При использовании приложений iPod touch или iPhone также см. инструкции по безопасности на стр. 32.

■ Отображение экрана приложения во время прослушивания другого источника

Вы можете переключать экран приложения с подключенного iPod touch/iPhone во время прослушивания другого источника.

Отображение кнопки переключения приложений на экране управления источником и экране <HOME>

- Только для KW-NSX700: Убедитесь в том, что в качестве заднего источника выбрано "AV Off". (☞ стр. 37)
- Предварительно выберите значение [AV] для параметра <Display> на экране <HOME>. (☞ стр. 11)

1 Выключите источник аудио/видео.

На экране <HOME>:

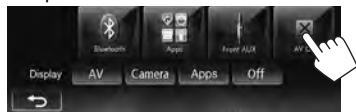

2 Отобразите экран <Input>.



Продолжение на следующей странице

3 Выберите [iPhone] для настройки <Input> на экране <Display Input>.

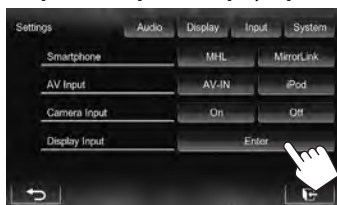

- Когда для настройки <Input> установлено значение [iPhone], кнопка [Apps] отображается на экране <HOME>, а кнопка [] отображается на экране управления источником. Вы можете отобразить экран приложения нажатием любой из этих кнопок. (см. правая колонка)
- Когда для параметра <Input> устанавливается значение [iPhone], настройка <AV Input> автоматически изменяется и фиксируется на значении [iPod].

Чтобы выключить, выберите [Off] для <Input>.

Чтобы просмотреть экран приложения

На экране <HOME>:



или

На экране управления источником:



- Только для KW-NSX700: Вы также можете просмотреть экран приложения App, нажав DISP на панели монитора.

Чтобы очистить экран приложения

KW-NSX700

KW-NSX600



- Только для KW-NSX700: Вы также можете восстановить экран источника аудио/видео, нажав DISP на панели монитора.

ИНСТРУКЦИИ ПО БЕЗОПАСНОСТИ

Использование навигационного приложения iPhone разрешается только в соответствующих дорожных условиях, если вы абсолютно уверены, что такое использование не вызовет риска, препятствий или травм для вас, ваших пассажиров или других участников дорожного движения. Требования правил дорожного движения должны всегда соблюдаться; они могут отличаться в разных странах. Не следует задавать пункт назначения, пока автомобиль находится в движении.

Навигационное сопровождение iPhone может быть неприменимым к текущей ситуации из-за изменений в дорожных условиях (например, изменения на платных дорогах, магистральных дорогах, в одностороннем движении или других ограничениях дорожного движения). В таких случаях соблюдайте текущие дорожные знаки и ограничения.

- Во время вождения с использованием навигационного приложения iPhone следует строго соблюдать дорожные знаки. Навигационное приложение iPhone является только вспомогательным средством. Водитель всегда должен сам решать, учитывать или нет предлагаемую информацию. **Мы не несем ответственности за ошибки в данных, предложенных навигационным программным обеспечением для iPhone.**
- Не управляйте устройством во время вождения автомобиля.

Использование других внешних устройств

- Когда кнопки управления не отображаются на экране, нажмите FNC на панели монитора или прикоснитесь к зоне, показанной на рисунке. Чтобы скрыть кнопки управления, нажмите FNC на панели монитора.
- Изменение настроек для воспроизведения видеоматериалов,  стр. 42.

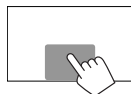

Имя AV-IN*1 ( ниже)

Тип источника ("AV-IN" или "Front AUX"*2)



*1 **[Mode]***1 Изменение имени AV-IN.

- Нажмите [] или [] чтобы выбрать имя AV-IN.

[HOME] Отображение экрана <HOME>.

*1 Появляется, когда в качестве источника выбрано "AV-IN".

*2 Только для KW-NSX600.

Front AUX (Только для KW-NSX600)

1 Подсоедините внешний компонент.

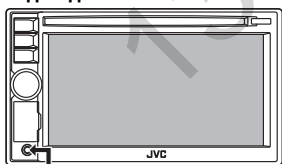

Стерео мини-разъем 3,5 мм
(не входит в комплект поставки)

- 2 Выберите "Front AUX" в качестве источника. ( стр. 12)
- 3 Включите подключенное устройство и начните воспроизведение звука с его помощью.

AV-IN

Внешние компоненты можно подсоединить к разъемам LINE IN/VIDEO IN. ( стр. 73)

Подготовка:

Выберите **[AV-IN]** для <AV Input>. ( стр. 47)

- <AV Input> можно изменить, только когда для настройки <Input> в <Display Input> установлено значение **[Smartphone]** или **[Off]**.

- 1 Выберите "AV-IN" в качестве источника. ( стр. 12)
- 2 Включите подключенное устройство и начните воспроизведение звука с его помощью.

Пользование смартфоном

Вы можете подключить смартфон и просматривать экран смартфона на мониторе данного устройства. Чтобы использовать навигационное приложение смартфона, подключите антенну GPS (только для GPS-совместимых приложений для смартфонов в "MirrorLink"). (☞ стр. 74)

Примечания по настройке уровня громкости:

- Чтобы настроить уровень громкости звуков, воспроизводимых смартфоном, выполняйте операции на смартфоне или измените настройку <Volume Adjust> в <Audio>. (☞ стр. 46)
- Перед тем как отсоединять смартфон, уменьшите уровень громкости на смартфоне.
- Уровень громкости смартфона ниже уровня громкости других источников. Соблюдайте осторожность при переключении на другой источник, поскольку уровень громкости может быть слишком высоким.

Подготовка

Выберите протокол для передачи данных со смартфона — "MirrorLink" или "MHL".

- Вы можете изменить настройку, только когда не подключен смартфон.

1 Отобразите экран <Input>.

На экране <HOME>:



2

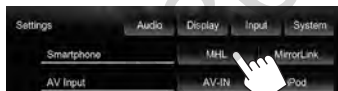

Подсоединение смартфона

Подсоедините смартфон с помощью кабеля для смартфона. (☞ стр. 74)

- Чтобы использовать навигационные приложения, также подключите антенну GPS.

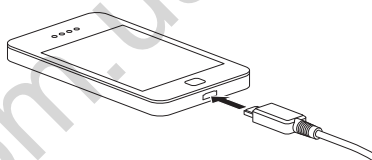

MHL	<p>Отображение экрана, отображаемого на смартфоне.</p> <ul style="list-style-type: none"> • Вы не можете выполнять операции на мониторе данного устройства.
MirrorLink	<p>Виртуально воспроизводит приложения с экрана смартфона непосредственно на экране сенсорной панели.</p> <ul style="list-style-type: none"> • Вы можете управлять приложениями с помощью как экрана сенсорной панели, так и экрана смартфона.

■ Использование смартфона на устройстве

На экране <HOME>:



- Когда для настройки <Smartphone> установлено значение [MirrorLink], отображается комбинация экрана смартфона и кнопок управления.



	Отображение начального экрана специального приложения.
	Отображение опции меню специального приложения.
	Возврат к предыдущему экрану.

- Недоступные кнопки отключены.

Чтобы использовать MirrorLink:

- Поддерживаются только смартфоны, совместимые с MirrorLink. Для получения информации о совместимых смартфонах, пожалуйста, посетите следующий веб-сайт: <http://www3.jvckenwood.com/english/car/>
- Чтобы использовать функцию MirrorLink, на совместимом смартфоне должно быть установлено специальное приложение.
- После подсоединения к смартфону, совместимому с данным устройством, начальный экран приложения появится на экране сенсорной панели.
- Функция MirrorLink станет недоступной, если вы запустите на смартфоне другое приложение в то время, пока используется специальное приложение. Чтобы снова использовать специальное приложение с функцией MirrorLink, отсоедините и снова вставьте подсоединенный к смартфону кабель для смартфона.

■ Отображение экрана смартфона во время прослушивания другого источника

Вы можете переключить дисплей на индикацию экрана смартфона во время прослушивания другого источника.

Отображение кнопки переключения на смартфон на экране управления источником и экране <HOME>

- Только для KW-NSX700: Убедитесь в том, что в качестве заднего источника выбрано "AV Off". (☞ стр. 37)
- Предварительно выберите значение [AV] для параметра <Display> на экране <HOME>. (☞ стр. 11)

1 Выключите источник аудио/видео.

На экране <HOME>:

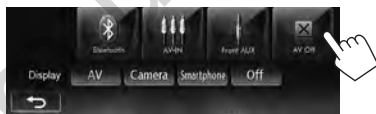

2 Отобразите экран <Input>.



Продолжение на следующей странице

3 Выберите [Smartphone] для настройки <Input> на экране <Display Input>.



- Когда для настройки <Input> установлено значение [Smartphone], кнопка [Smartphone] отображается на экране <HOME>, а кнопка [Smartphone] отображается на экране управления источником. Вы можете отобразить экран смартфона нажатием любой из этих кнопок. (☞ правая колонка)

Чтобы выключить, выберите [Off] для <Input>.

Просмотр экрана смартфона

На экране <HOME>:



или

На экране управления источником:



- Только для KW-NSX700: Вы также можете просмотреть экран смартфона, нажав DISP на панели монитора.
- Когда на смартфоне работает навигационное приложение, голосовые инструкции недоступны. (Чтобы прослушивать голосовые инструкции, выберите "Smartphone" в качестве источника.)
- Пока отображается экран смартфона, когда для настройки <Smartphone> установлено значение [MirrorLink] (☞ стр. 34), операции на сенсорной панели доступны только для смартфона.
- Настройка изображения, ☞ стр. 43.

Чтобы очистить экран смартфона

KW-NSX700

KW-NSX600



- Только для KW-NSX700: Вы также можете восстановить экран источника аудио/видео, нажав DISP на панели монитора.

Операции с задним источником (Только для KW-NSX700)

Воспроизводимое с заднего источника содержимое можно передавать на внешний монитор, подключенный к разъему VIDEO OUT и разъему 2nd AUDIO OUT, и в то же время прослушивать любой другой источник.

1 Отображение изображений с заднего источника на внешнем мониторе

1 На экране <HOME>:



2 Выберите задний источник.

Выбор заднего источника



- Если в качестве переднего источника выбрано "DISC", "USB" или "iPod", могут выбираться только кнопки "AV-IN", "AV Off" и кнопка выбранного переднего источника.
- Вы можете выбрать "DISC", "USB" или "iPod" в качестве заднего источника, когда в качестве переднего источника выбрано "Apps".

При включении заднего источника...

- Чтобы просматривать изображение с переднего источника на заднем мониторе, нажмите [Same as Front].

– Чтобы выбрать в качестве заднего источника источник, отличный от переднего источника, нажмите [Select] на экране <HOME>.



- При нажатии кнопки [Same as Front] во время воспроизведения музыки отображается список дорожек.
- Если выбранный источник отличается от "DISC", "USB", "iPod" или "AV-IN", на заднем мониторе ничего не отображается.

Настройки звучания

Использование звукового эквалайзера

- Настройка сохраняется в памяти для каждого источника до выполнения новой настройки звучания. Если в качестве источника выбран диск, настройка сохраняется для каждой из следующих категорий.
 - DVD/DVD-VR/ VCD
 - CD
 - DivX/MPEG1/MPEG2/MP3/WMA/WAV
- Настройка звучания недоступна, когда источник аудио/видео выключен.

■ Выбор запрограммированного режима звучания

1 На экране <HOME>:

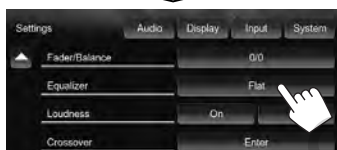

ИЛИ

На экране управления источником:



2 Выберите режим звучания.

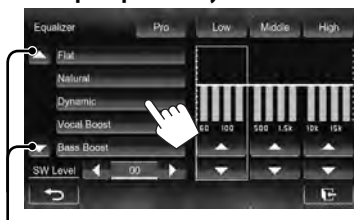

Переключение страницы

■ Сохранение пользовательских настроек

Пользовательская настройка предустановленного режима звучания

- 1 Выберите режим звучания. (☰ "Выбор запрограммированного режима звучания")
- 2 Настройте уровень громкости для каждого диапазона (①), затем выберите уровень (②).

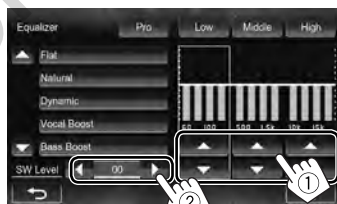

Настройки сохраняются, и включается режим <User>.

- Чтобы завершить процедуру, нажмите [↵].
- Чтобы выполнить точные настройки, ☰ стр. 39.

Точная настройка звучания

- 1 Выполните шаги 1 и 2 в "Выбор запрограммированного режима звучания", затем...



- 2 Выберите диапазон.



- 3 Настройка звучания.



Reset	Изменение уровня Low/Mid/High частот на 0.
Freq	Выбор частоты.
Q	Настройка полосы частот.*1
Bass	Включение/отключение низких частот.*2
SW Level	Настройка уровня низкочастотного динамика.

Настройки будут перезаписаны, если была выполнена настройка <User> (стр. 38) и включен режим <User>.

- Настройки сохраняются в памяти до выполнения новой настройки звучания.
- Чтобы выполнить регулировки для других диапазонов, повторите шаги 2 и 3.

*1 Зафиксировано для диапазона высоких частот "High".

*2 Только для диапазона низких частот "Low".

Настройка частоты разделения каналов

- 1 На экране <HOME>:



- 2



- 3 Выберите элемент для настройки, затем выполните настройку.

Настройка разделения для передних или задних динамиков (фильтр высоких частот).

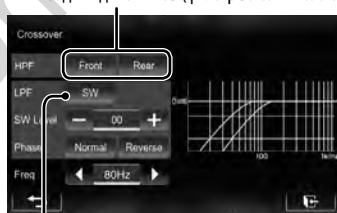

Настройка разделения для низкочастотного динамика (фильтр низких частот).



Настройка частоты разделения каналов.

Выбор фазы низкочастотного динамика.*

Настройка уровня громкости низкочастотного динамика.

- * Нельзя выбрать, если для <Freq> установлено значение <Through>.

Изменение дизайна индикации

Вы можете изменить фон, цвет текста кнопки на сенсорной панели и кнопки на панели монитора.

1 На экране <HOME>:



2

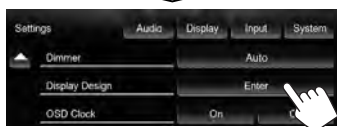

② Выберите/настройте цвет



Палитра цветов

Настройка затемнения: Вы можете сделать выбор для каждой настройки затемнения — (Затемнение включено) или (Затемнение выключено).

Регулятор пользовательского цвета:

Вы можете выполнить собственную регулировку пользовательского цвета и сохранить ее в <User>.

3 Выберите элемент ([Backgrnd], [Text] или [Buttons]), затем измените настройку.



Фон

① Выберите фон

Базовое изображение (по умолчанию)



Вы можете выбрать цвет на палитре цветов или настроить цвет на регуляторе пользовательского цвета. (☞ правая колонка)

Задание любимой картинки в качестве фоновой, ☞ стр. 41

Текст/Кнопка

Выберите/настройте цвет. (Для получения более подробной информации, ☞ выше.)

Подсветка с изменяющимся цветом*

- Цвет подсветки постепенно изменяется.



* Отображается только для экрана выбора цвета кнопок.

Когда выбрана подсветка с изменяющимся цветом, настройка цвета недоступна.

Использование любимой картинки в качестве фоновой

Во время воспроизведения видеоизображения или JPEG вы можете захватить картинку и использовать ее в качестве фона.

- Вы можете захватывать охраняемый авторским правом контент, изображения с iPod/iPhone или видеоизображения/JPEG-файлы со смартфона.
- При использовании в качестве фона файла JPEG, убедитесь в том, что разрешение составляет 800 x 600 пикселей.
- Цвет захваченной картинки может выглядеть отличным от цвета исходного изображения.

1 Воспроизведите видеоизображение или JPEG.

2 Отобразите экран <Display Design>.

(↩ стр. 40)

3



4 Настройте изображение.



[▶/||]*1 Начало воспроизведения или пауза.

[||▶]*1 Покадровый переход вперед.

[▶] Увеличение сцены. (<Full>, <Zoom1> – <Zoom3>)

[▲] [▼] Перемещение рамки

[◀] [▶]*2 масштабирования.

- Чтобы отменить захват изображения, нажмите [↩].

*1 Не отображается при воспроизведении внешнего компонента к разъемам LINE IN/VIDEO IN.

*2 Не отображается, когда выбрано <Full>.

5 Захватите изображение, отображаемое на экране.

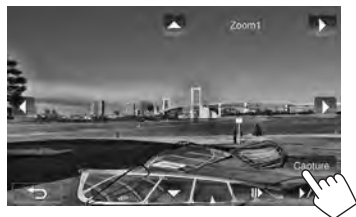

Появляется сообщение для подтверждения. Нажмите **[Yes]**, чтобы сохранить вновь захваченное изображение. (Имеющееся изображение заменяется на новое.)

- Нажмите **[No]**, чтобы вернуться к предыдущему экрану.

Настройки для воспроизведения видео

Вы можете изменить настройку воспроизводимого видеоизображения.

Настройка картинки **3** Настройте картинку (от -15 до +15).

Вы можете настроить качество картинки.

Для источника аудио/видео

1 Отобразите меню настройки.

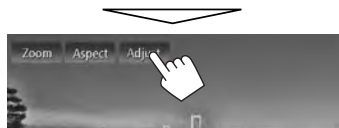
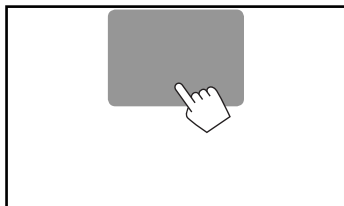

2 Выберите (затемнение включено) или (затемнение выключено).

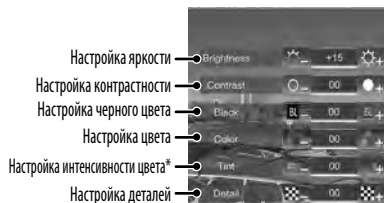

* Настройка доступна, только когда на вход поступает сигнал NTSC.

Для экрана смартфона

1 На экране <HOME>:



2



3 **Отобразите меню настройки.**



4 Выберите [D] (затемнение включено) или [C] (затемнение выключено).



5 **Настройте картинку (от -15 до +15).**

Настройка яркости
Настройка черного цвета



• Вы также можете отобразить меню настройки, нажав FNC на панели монитора. (стр. 7)

Изменение форматного соотношения

соотношения

Вы можете изменить форматное соотношение воспроизводимого видеоизображения.

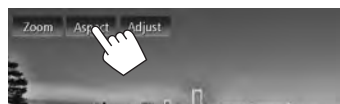
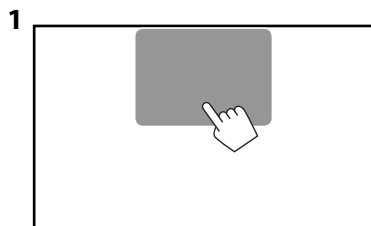

	Сигнал 4:3	Сигнал 16:9
Full*: Для изображений 16:9		
Panorama: Просмотр изображений 4:3 в широкоэкранный режиме		
Regular*: Для изображений 4:3		
Auto:	<ul style="list-style-type: none"> Только для "DISC"/"USB": Формат выбирается автоматически в соответствии с поступающим сигналом. 	

* Если видеоизображение DivX воспроизводится с настройкой <Monitor Type>, установленной на значение [16:9] (стр. 24), формат изображения не устанавливается правильно.

Масштабирование картинки

Вы можете масштабировать картинку (<Full>, от <Zoom1> до <Zoom3>).

- Когда для параметра <Aspect> установлено значение <Panorama> или <Auto> (левая колонка), изображение масштабируется с форматным соотношением настройки <Full>.

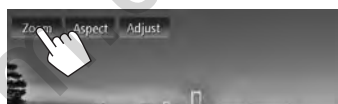
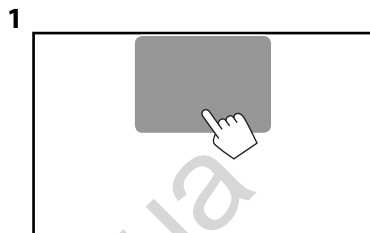

[▲][▼][◀][▶]*: Перемещение рамки масштабирования.

- * Не отображается, когда выбрано <Full>.
- Для некоторых видеисточников функция масштабирования использоваться не может.

Использование камеры заднего вида

- Чтобы использовать камеру заднего вида, необходимо подключение провода REVERSE GEAR SIGNAL. Подключение камеры заднего вида: стр. 73.

Включение камеры заднего вида

1 На экране <HOME>:



2



Для деактивации выберите [Off].

Отображение картинки с камеры заднего вида

Экран заднего вида отображается при переключении коробки передач на задний ход (R).



Отображение картинки с камеры заднего вида вручную

На экране <HOME>:



При отображении изображения с камеры заднего вида вручную, вы можете изменить настройку картинки. (стр. 42 и 44)

Чтобы очистить экран заднего вида

KW-NSX700



KW-NSX600



Элементы меню настройки



- При изменении настроек для <Amplifier Gain>, <AV Input> и <Input> в <Display Input> (когда [AV] выбрано для <Display>) выключайте источник аудио/видео.*1 Другие настройки могут быть изменены, когда аудио-/видеоисточник включен.

Элемент меню	Настройки/элементы, доступные для выбора	По умолчанию: <u>Подчеркнуто</u>	
Audio	Fader/Balance 	Fader : Настройка баланса выходного сигнала для передних и задних динамиков. ♦ от F6 до R6 ; По умолчанию 0 • При использовании системы с двумя динамиками установите для микшера среднее значение (0). Balance : Настройка баланса выходного сигнала для левых и правых динамиков. ♦ от L6 до R6 ; По умолчанию 0 Нажмите [▲/▼/◀/▶] или перетащите [⊕], чтобы выполнить настройку. • Чтобы очистить настройку, нажмите [Center].	
	Equalizer	Изменение режима звучания или настройка и сохранение настроек эквалайзера для каждого источника. (☞ стр. 38) ♦ Flat/Natural/Dynamic/Vocal Boost/Bass Boost/Vibrant/User	
	Loudness	Вы можете включать или выключать усиление звука. ♦ On : Увеличьте низкие и высокие частоты для получения хорошо сбалансированного звучания при низком уровне громкости. ♦ Off : Отмена.	
	Crossover	Настройка частоты разделения каналов. (☞ стр. 39)	
	Volume Adjust	Настройка и сохранение автоматической настройки уровня громкости для каждого источника. (Для дисков настройка сохраняется для каждой из следующих категорий: DVD/DVD-VR/VCD, CD и DivX/MPEG1/MPEG2/MP3/WMA/WAV.) Уровень громкости автоматически увеличивается или уменьшается при смене источника. ♦ от -15 до +06 ; По умолчанию 00 • Данная настройка устанавливается на [00] при выборе "Smartphone" в качестве источника и переключении <Smartphone> между [MHL] и [MirrorLink].	
	Amplifier Gain *2	♦ On : Включение встроенного усилителя. ♦ Off : Деактивация встроенного усилителя.	
	Speaker Select	Выбор размера подсоединенного динамика. ♦ Standard/Narrow/Middle/Wide	

*1 Только для KW-NSX700: Также выключите задний источник.

*2 Чтобы изменить эту настройку, предварительно выключите источник аудио/видео нажатием [AV Off] на экране <HOME>.

Элемент меню		Настройки/элементы, доступные для выбора	По умолчанию: Подчеркнуто
Display	Dimmer	<ul style="list-style-type: none"> ◆ Auto : Затемнение экрана и подсветки кнопок при включении фар. <ul style="list-style-type: none"> • Необходимо подключение провода ILLUMI. (☞ стр. 72) ◆ On : Включение затемнения. ◆ Off : Отмена. ◆ Dimmer Time Set : Настройка времени включения (☾) или выключения (☼) затемнения. <ul style="list-style-type: none"> • Нажмите [▲] или [▼], чтобы установить время. 	
	Display Design	Измените дизайн индикации (фон, цвет текста, кнопки на сенсорной панели и кнопки на панели монитора). (☞ стр. 40)	
	OSD Clock	<ul style="list-style-type: none"> ◆ On : Отображение часов во время воспроизведения источника видео. ◆ Off : Отмена. 	
	Demonstration	<ul style="list-style-type: none"> ◆ On : Включение демонстрации на экране. ◆ Off : Отмена. 	
	Scroll	<ul style="list-style-type: none"> ◆ Auto : Повтор прокрутки. ◆ Once : Однократная прокрутка отображаемой информации. ◆ Off : Отмена. <ul style="list-style-type: none"> • При касании информационной строки выполняется прокрутка текста вне зависимости от данной настройки. 	
	GUI Adjust	Настройка яркости и черного цвета экрана. Нажмите [Enter], чтобы отобразить экран настройки, выберите [☾] (затемнение включено)/[☼] (затемнение выключено), затем измените следующие настройки: <ul style="list-style-type: none"> ◆ Brightness : Настройка яркости (от -15 до +15; По умолчанию 00 для Затемнение включено/+15 для Затемнение выключено). ◆ Black : Настройка черного цвета (от -15 до +15; По умолчанию 00). 	
	NTSC/PAL*1	Выберите цветовую систему внешнего монитора. ◆ NTSC, PAL	
	Smartphone*2	Выберите протокол для передачи данных со смартфона. (☞ стр. 34) <ul style="list-style-type: none"> ◆ MHL : Подключение к смартфону через MHL. ◆ MirrorLink : Подключение к смартфону через MirrorLink. 	
Input	AV Input*3*4	Можно определить использование гнездовых разъемов LINE IN и VIDEO IN. (☞ стр. 73) <ul style="list-style-type: none"> ◆ AV-IN : Выбирайте для использования внешнего компонента, подсоединенного к разъемам LINE IN/VIDEO IN, или iPod/iPhone, подсоединенного с помощью кабеля USB 2.0. ◆ iPod : Выбирайте для использования iPod/iPhone, подсоединенного с помощью JVC KS-U30. 	

*1 При изменении настройка появляется сообщение "Please Power Off". Выключите питание, а затем включите его снова, чтобы изменение вступило в силу.

*2 Данная настройка не может изменяться, когда подключен смартфон.

*3 Чтобы изменить эту настройку, предварительно выключите источник аудио/видео нажатием [AV Off] на экране <HOME>. <AV Input> можно изменить, только когда для настройки <Input> в <Display Input> установлено значение [Smartphone] или [Off].

*4 Когда для параметра <AV Input> установлено значение [AV-IN], видеоизображение с iPod/iPhone не отображается на экране.

Элемент меню	Настройки/элементы, доступные для выбора	По умолчанию: <u>Подчеркнуто</u>
Input	Camera Input	<ul style="list-style-type: none"> ◆ On : Отображение картинки с камеры заднего вида при переключении коробки передач на задний ход (R). ◆ Off : Выберите эту опцию, если камера не подсоединена.
	Display Input	<p>Изменение настроек для отображения экрана приложения с подключенного iPod touch/iPhone или экрана смартфона.</p> <ul style="list-style-type: none"> ◆ Input : Выберите [Smartphone] или [iPhone] для кнопок, которые вы хотите отображать на экране <HOME> и экране управления источником. (☞ стр. 31 и 35) ◆ Picture Adjust : Настройка качества картинки. Настройки можно изменять, когда для настройки <Input> установлено значение [Smartphone]. (☞ стр. 43)
System	Language	<p>Выбор языка текста, используемого для отображения информации на экране.</p> <ul style="list-style-type: none"> ◆ English/Español/Français/Deutsch/Italiano/Nederlands/Svenska/Dansk/Русский/Português • При изменении настройки появляется сообщение "Please Power Off". Выключите питание, а затем включите его снова, чтобы изменение вступило в силу. ◆ GUI Language : Выберите язык (<English> или <Local>: выбранный выше язык) для использования для отображения кнопок управления и элементов меню.
	Time Set	Настройте время на часах. (☞ стр. 6)
	Beep	<ul style="list-style-type: none"> ◆ On : Включение звука нажатия кнопки. ◆ Off : Отмена.
	User Profile	Вы можете сохранять в памяти, вызывать из памяти или очищать выполненные настройки. (☞ стр. 49)
	Touch Panel Adjust	Регулировка позиции касания кнопок на экране. (☞ стр. 50)
	Initialize	<p>Инициализируйте все выполненные настройки. Удерживайте [Enter] для инициализации настроек.</p> <ul style="list-style-type: none"> • После инициализации настроек отрегулируйте настройки на экране <Initial Settings>. (☞ стр. 5)
	Bluetooth Setup	Конфигурация настроек для использования устройств Bluetooth, таких как установление соединения и другие общие операции. (☞ стр. 54)
	DivX® VOD	<p>У данного устройства имеется собственный регистрационный код. В целях охраны авторского права при воспроизведении файла с записанным регистрационным кодом выполняется перезапись регистрационного кода устройства.</p> <ul style="list-style-type: none"> • Нажмите [Enter] для отображения информации. • Для возврата к предыдущему экрану нажмите [OK].
	System Information	Отображение информации о версии программного обеспечения. Вы можете обновить программное обеспечение. (☞ стр. 50)

Запоминание/вызов из памяти настроек

Вы можете сохранить следующие настройки в памяти:

- Настройки на экране <Settings>: **Fader/Balance, Equalizer, Loudness, Crossover** (Уровень HPF/LPF/SW), **Volume Adjust, Speaker Select, Dimmer, Display Design, Smartphone, AV Input, Camera Input, Display Input**
- Настройки для "AV-IN": **AV-IN Name**

Запоминание выполненных настроек

1 На экране <Settings>:

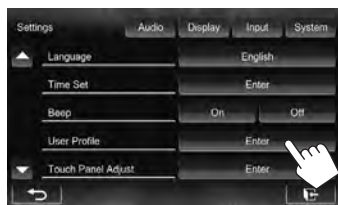

2



3 Выберите элемент ([User1], [User2] или [User3]), чтобы сохранить настройки в памяти.

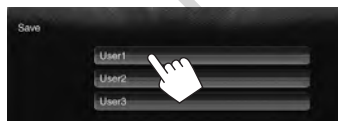

Появляется сообщение для подтверждения. Нажмите [Yes].

4 Завершите процедуру.



Вызов настроек из памяти

- Предварительно отключите источник аудио/видео, нажав [AV Off] на экране <HOME>, и отсоедините подключенный смартфон.

1 На экране <User Profile> (↖ Шаг 2 в левой колонке):

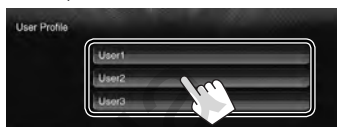

Появляется сообщение для подтверждения. Нажмите [Yes].

2 Завершите процедуру.



Удаление настроек

1 На экране <User Profile> (↖ Шаг 2 в левой колонке):



2

Удаление всех настроек, сохраненных в [User1], [User2] и [User3]

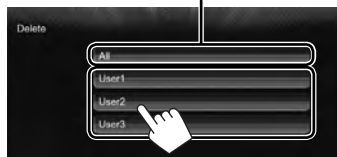

Появляется сообщение для подтверждения. Нажмите [Yes].

3 Завершите процедуру.



Обновление системы

Вы можете выполнить обновление системы, подсоединив USB-устройство, содержащее файл обновления.

1 Создайте файл обновления, скопируйте его на USB-устройство и подсоедините его к данному устройству.

- Чтобы подсоединить USB-устройство, см. стр. 25.

2 На экране <Settings>:



3



APP Version	Обновление системного программного обеспечения.
DVD Version	Обновление системного программного обеспечения DVD.
MLM Version	Обновление версии MLM.
GPS Status	Отображение статуса GPS.

Это может занять некоторое время. Если обновление успешно завершится, отобразится сообщение "Update Completed". Перенастройте приемник.

- Если при выполнении обновления произойдет ошибка, выключите и снова включите питание, затем попробуйте выполнить обновление еще раз.
- Даже если вы выключили питание во время выполнения обновления, вы можете возобновить выполнение обновления после включения питания. Обновление будет выполняться с самого начала.

Регулировка позиции касания

Вы можете отрегулировать позицию касания на сенсорной панели, если позиция касания и выполняемая операция не совпадают.

1 На экране <Settings>:

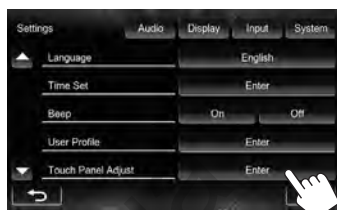

2 Коснитесь центра меток в нижней левой и в верхней правой части экрана, как показано ниже.



- Чтобы выполнить сброс позиции касания, нажмите [Reset].
- Для отмены текущей операции нажмите [Cancel].

ОПЕРАЦИИ BLUETOOTH

Информация относительно использования устройств Bluetooth®

РУССКИЙ

- В зависимости от версии Bluetooth устройства, не все устройства Bluetooth могут быть подключены к устройству.
- Данное устройство может не работать с некоторыми устройствами Bluetooth.
- Качество соединения может зависеть от условий окружающей среды.
- Некоторые устройства Bluetooth отсоединяются при выключении данного аппарата.

Информация о Bluetooth: Дополнительные сведения о функциях Bluetooth можно найти на веб-сайте JVC по адресу: <<http://www3.jvckenwood.com/english/car/>> (только веб-сайт на английском языке)

Операции Bluetooth

Bluetooth®

Bluetooth — это технология мобильной радиосвязи с малым радиусом действия между мобильными устройствами (например сотовыми телефонами), портативными компьютерами и другими устройствами. Соединение и обмен данными между устройствами Bluetooth осуществляется без использования кабелей.





- Список стран, в которых возможно использование функции Bluetooth® приведен на страницах i и ii в конце руководства.

Профили Bluetooth

Данное устройство поддерживает следующие профили Bluetooth:

- HFP (Hands-Free Profile, профиль громкой связи) 1.5
- OPP (Object Push Profile, профиль пересылки объектов) 1.1
- A2DP (Advanced Audio Distribution Profile, профиль расширенного распространения звука) 1.2
- AVRCP (Audio/Video Remote Control Profile, профиль удаленного управления звуком и видеоизображением) 1.3
- PBAP (Phone Book Access Profile, профиль доступа к телефонной книге) 1.0

Значки для кнопки Bluetooth

-  : Не подсоединено устройство.
-  : Аудиопроигрыватель Bluetooth подключен.
-  : Мобильный телефон Bluetooth подключен.
-  : Одновременно подключены мобильный телефон и аудиопроигрыватель Bluetooth.

KW-NSX700

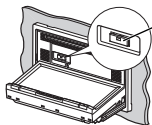

Адаптер Bluetooth (KS-UBT1)

- Подсоединен при отгрузке с завода-производителя.

- Держите адаптер Bluetooth установленным на устройстве при использовании функции Bluetooth.
- Данный порт предназначен только для использования с KS-UBT1. Другие адаптеры Bluetooth или устройства USB использоваться не могут.

KW-NSX600

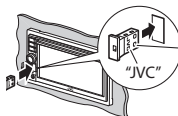

Адаптер Bluetooth (KS-UBT1)

- входит в комплект поставки. Подсоедините перед тем, как использовать Bluetooth.

Подключение устройств Bluetooth

Регистрация нового устройства Bluetooth

При первом подключении устройства Bluetooth к приемнику выполните сопряжение между приемником и устройством. Сопряжение необходимо для обмена данными между устройствами Bluetooth.

- Метод сопряжения отличается в зависимости от версии Bluetooth регистрируемого устройства.
 - Для устройства с Bluetooth 2,1: Вы можете выполнить сопряжение между регистрируемым и данным устройством с помощью метода SSP (Secure Simple Pairing), требующего только подтверждение.
 - Для устройства с Bluetooth 2,0: Для сопряжения требуется ввести PIN-код как на регистрируемом устройстве, так и на данном устройстве.
- После установления соединения оно регистрируется в устройстве, даже если выполняется перезапуск устройства. Всего можно зарегистрировать до 5 устройств.
- Одновременно могут быть подключены только одно устройство для телефона Bluetooth и одно устройство для аудиопроигрывателя Bluetooth.
- Для использования функции Bluetooth ee необходимо включить в устройстве.
- Чтобы использовать зарегистрированное устройство, требуется установить соединение между ним и данным устройством. (☞ стр. 53)

Сопряжение с устройством Bluetooth с помощью SSP (для Bluetooth 2.1)

Если устройство Bluetooth совместимо с Bluetooth 2.1, с доступного устройства передается запрос на сопряжение. Подтвердите этот запрос как на регистрируемом устройстве, так и на данном устройстве.

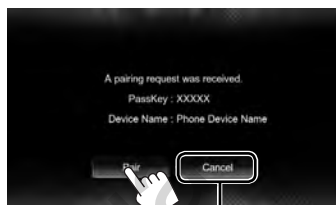

Отказ на запрос

Сопряжение с устройством Bluetooth с помощью PIN-кода (для Bluetooth 2.0)

1 На экране <Settings>:

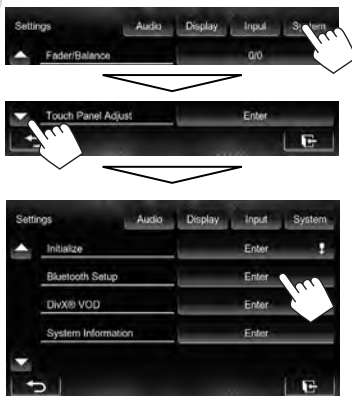

Отображается экран <Bluetooth Setup>.

2 Смените PIN-код.

- Вы можете пропустить процедуру изменения PIN-кода.
- Максимальное количество цифр PIN-кода, которое можно задать, составляет 16.

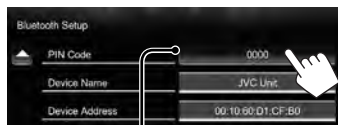

PIN-код (По умолчанию: 0000)

Удаление введенного последним значения



- Bluetooth-соединение посредством **<Audio Connection>** доступно, только когда в качестве источника выбрано **"BT Audio"**.

3 Управляйте устройством Bluetooth для установления соединения.

Когда сопряжение будет завершено, сопряженное устройство появится в списке **<Connect Device>**. Чтобы использовать сопряженное устройство, подсоедините это устройство в **<Connect Device>** (стр. правая колонка).

■ Подключение и отключение зарегистрированного устройства Bluetooth

1 Отобразите экран **<Bluetooth Setup>**. (стр. 52)

2 Чтобы установить соединение

Выберите **[Connect]** для целевого устройства, а затем выберите устройство, которое вы хотите подсоединить.

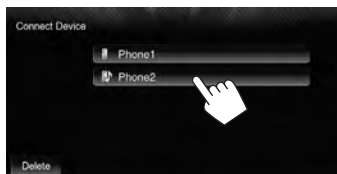

Появится сообщение "Connected". Нажмите **[OK]** для подтверждения операции.

- Все зарегистрированные устройства (мобильный телефон и аудиопроигрыватель) приводятся в списке **<Connect Device>**.
 - Доступные варианты элементов зависят от управляемого устройства

Чтобы отсоединить

Выберите **[Disconnect]** для целевого устройства.

Появляется сообщение для подтверждения. Нажмите **[Yes]**.

■ Удаление зарегистрированного устройства Bluetooth

1 На экране **<Connect Device>** (стр. Шар 2 выше)







2 Выберите устройство для удаления.



Появляется сообщение для подтверждения. Нажмите **[Yes]**.

Настройка Bluetooth

Отображение экрана <Bluetooth Setup>,  стр. 52.

Элементы меню	Настройки/элементы, доступные для выбора	По умолчанию: <u>Подчеркнуто</u>
Phone Connection	◆ Connect :  стр. 53 ◆ Disconnect :  стр. 53	
Phone Device	Отображение имени телефона.	
Audio Connection	◆ Connect :  стр. 53 ◆ Disconnect :  стр. 53	
Audio Device	Отображение имени аудиоустройства.	
PIN Code	Изменение PIN-кода устройства. ( стр. 52) • Коснитесь текущий PIN-код, введите новый PIN-код, затем нажмите [Save].	
Device Name	Отображение названия устройства для отображения на устройстве Bluetooth—JVC Unit.	
Device Address	Отображение MAC-адреса устройства.	
Auto Connect	◆ On : При включении устройства автоматически устанавливается соединение с последним подсоединенным устройством Bluetooth. ◆ Off : Отмена.	
HF/Audio Output	Выберите динамики, используемые для Bluetooth (для использования как с телефоном, так и с аудиопроигрывателем). ◆ Front : Только из передних динамиков. ◆ All : Из всех динамиков.	
Initialize	Удерживайте нажатой кнопку [Enter], чтобы очистить регистрацию устройств Bluetooth и память запрограммированных номеров и списков вызовов.	

Использование мобильного телефона Bluetooth

■ Прием вызова

При входящем вызове...

Состояние устройства/
Напоминание о заряде батареи
(только при поступлении информации с устройства)

Информация о звонке
(если определяется)



Отклонение вызова

- Управление телефоном недоступно, пока отображается изображение с камеры заднего вида. (☞ стр. 45)

Когда для настройки <Auto Answer> установлено значение [On]

Устройство автоматически отвечает на входящие звонки. (☞ стр. 59)

■ Завершение вызова

Во время разговора...



■ Настройка уровня громкости микрофона

Во время разговора...



- Эта настройка не влияет на уровень громкости других устройств.
- Чтобы настроить уровень громкости, звонков/наушника, используйте ручку VOLUME +/- (для KW-NSX700) или VOLUME/ATT (для KW-NSX600) на панели монитора.

■ Переключение между режимом громкой связи и режимом телефона

Во время разговора...

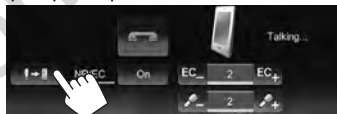

При каждом нажатии кнопки способ ведения разговора переключается (☞ : режим громкой связи ☞ : режим телефона).

■ Извещение о приеме SMS

Если мобильный телефон поддерживает SMS (Short Message Service—служба коротких сообщений), устройство сообщает о получении таких сообщений.



Чтобы прочитать полученное сообщение, управляйте мобильным телефоном после остановки автомобиля в безопасном месте.

- Читать, редактировать или отправлять сообщения с помощью данного устройства нельзя.

- Для некоторых мобильных телефонов сообщение с уведомлением может не отображаться, даже если поддерживается функция SMS.

Выполнение вызова

1 На экране управления источником:



- Вы также можете отобразить экран управления телефоном, нажав [Phone] на экране <HOME> или на панели монитора.



2 Выбор способа выполнения вызова.

Список запрограммированных номеров/телефонная книга/списки вызовов (стр. 57)

Прямой ввод номера (стр. правая колонка)



Список запрограммированных номеров (Порядок программирования, стр. 58)

Функция голосового набора (стр. правая колонка)

Прямой ввод номера

Удаление введенного последним значения



Удерживать: Добавление “+”

Программирование введенного телефонного номера в списке запрограммированных номеров (стр. 58)

- Можно ввести до 32 номеров.

Голосовой набор

- Доступно только при наличии в подключенном мобильном телефоне системы распознавания голоса.



Произнесите имя вызываемого абонента.

- Вы также можете активировать функцию голосового набора номера, удерживая на панели монитора.

Для отмены, нажмите [Cancel].

Чтобы уменьшить эхо/шум при разговоре

Убедитесь в том, что во время разговора на экране включена функция NR/EC (Noise reduction/Echo cancel — уменьшение шума/подавление эха).



Выберите [On], чтобы уменьшить шум и удалить эхо во время разговора. Чтобы отрегулировать уровень подавления эха, нажимайте [EC -]/[EC +].

Использование списка запрограммированных номеров/ телефонной книги/списков вызовов

1



	Из списка запрограммированных номеров.
	Из списка набранных звонков.
	Из списка принятых звонков.
	Из списка пропущенных звонков.
	Из телефонной книги. <ul style="list-style-type: none"> • Копирование телефонной книги: стр. 58.

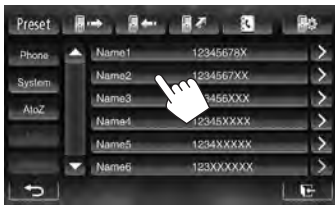

2



Использование поиска от А до Z в телефонной книге

Когда отображается список телефонной книги, вы можете вести поиск по первому знаку.

1



2 Выберите первый знак.

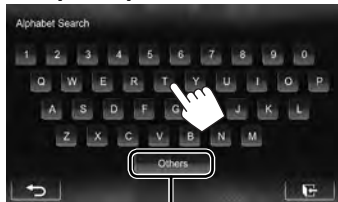

Отображение других букв

3 Выберите телефонный номер из списка.



Отображение подробной информации для записи

Когда отображается список телефонной книги, вы можете отобразить подробную информацию для записи и выбрать телефонный номер, если зарегистрировано несколько телефонных номеров.

1 Отобразите подробную информацию для желаемой записи.



2 Выберите телефонный номер для вызова.



■ Программирование телефонных номеров

Можно запрограммировать до 6 номеров.

1 На экране управления источником:



2 Выберите элемент из телефонной книги/списков звонков.



3 Выберите номер телефона.

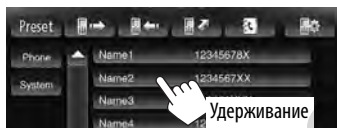

4 Выберите запрограммированный номер, под которым вы хотите сохранить информацию.



- Вы также можете запрограммировать телефонный номер, введенный на экране прямого ввода номера, нажатием [Save]. (см. стр. 56)

■ Копирование телефонной книги

Вы можете скопировать память телефонной книги мобильного телефона на данное устройство (до 400 записей).

1 На экране управления источником:



2



PIN-код (По умолчанию: 0000)



Количество скопированных записей в памяти телефонной книги

3 Выполните операции с целевым мобильным телефоном.

- Дополнительную информацию см. в руководстве по эксплуатации мобильного телефона.
- Чтобы отменить передачу, нажмите [Finish].

4 Завершите процедуру.

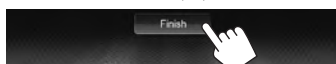

Память телефонной книги копируется с мобильного телефона.

Удаление записей телефонных номеров из памяти данного устройства

1 Отобразите список запрограммированных номеров/телефонную книгу/список звонков, которые вы хотите удалить. (всм стр. 57)



- Вы не можете удалить данные, когда выбрано [Phone].

3 Выберите элемент для удаления.



Удаление всех номеров/имен в выбранном списке
Появляется сообщение для подтверждения.
Нажмите [Yes].

О мобильном телефоне совместим с Phone Book Access Profile (PBAP)

Если мобильный телефон поддерживает (PBAP), телефонная книга и списки звонков автоматически копируются на устройств при подсоединении мобильного телефона.

- Телефонная книга: до 5 000 записей
- Набранные звонки, принятые звонки и пропущенные звонки: до 50 записей в каждом списке

Отображение телефонной книги/списков звонков из памяти мобильного телефона или данного устройства

Подключенный мобильный телефон



Данное устройство

Настройки для использования мобильных телефонов Bluetooth



или



- Вы также можете отобразить экран настройки, нажав на панели монитора.

Элементы меню	Настройки/элементы, доступные для выбора	По умолчанию: <u>Подчеркнуто</u>
Auto Answer	<ul style="list-style-type: none"> ◆ On : Устройство автоматически отвечает на входящие вызовы. ◆ Off : Устройство не отвечает автоматически на вызовы. Ответ необходимо выполнять вручную. 	
SMS Notify	<ul style="list-style-type: none"> ◆ On : Устройство информирует пользователя о принятии сообщения путем подачи звукового сигнала и отображения сообщения "Receiving Message". ◆ Off : Приемник не информирует пользователя о принятии сообщения. 	
Ring Mode	<ul style="list-style-type: none"> ◆ System : Выбор звука звонка, установленного на данном устройстве. ◆ Phone : Выбор звука звонка, установленного на мобильном телефоне. (В зависимости от мобильного телефона данная функция может не работать.) 	
Ring Tone Change	<p>Когда для параметра <Ring Mode> установлено значение <System>, нажмите [Enter], а затем выберите рингтон для входящих звонков и SMS из <Tone1>, <Tone2>, <Tone3>.</p> <ul style="list-style-type: none"> ◆ Call Tone : Выбор звука звонка для телефонных звонков. ◆ Message Tone : Выбор звука звонка для SMS. 	

Использование аудиопроигрывателя Bluetooth

- Регистрация нового устройства, стр. 52.
- Подключение и отключение устройства, стр. 53.

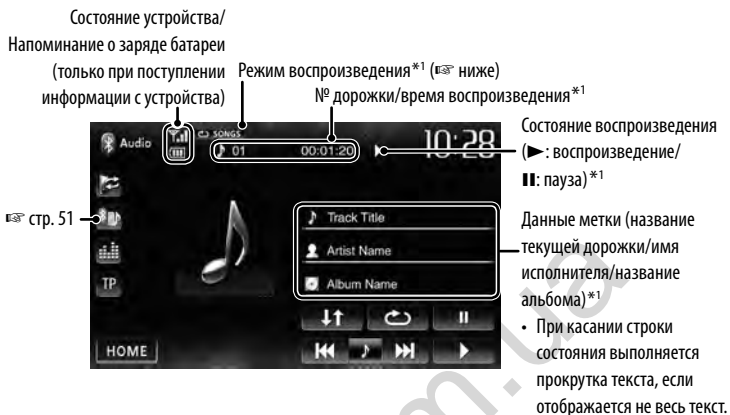

- Кнопки управления, индикации и информации, отображаемой на экране различаются в зависимости от подключенного устройства.

	Пауза воспроизведения.		Начало воспроизведения.
	Выбор режима повторного воспроизведения.*1*2		• Выбор дорожки. (Нажмите)
	Выбор режима воспроизведения в произвольном порядке.*1*2		
			Отображение экрана <HOME>.

*1 Доступно только для устройств, совместимых с AVRCP 1.3.

*2 Чтобы отменить режим воспроизведения в произвольном порядке и повторного воспроизведения, нажимайте кнопку последовательно, пока не пропадет индикатор.

Обслуживание

Предостережение, касающееся чистки устройства

Не используйте какие-либо растворители (например, разбавитель, бензин и т.д.), моющие средства или инсектициды. Это может повредить монитор или устройство.

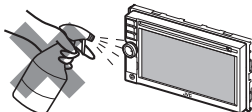

Рекомендуемый способ чистки:

Осторожно протирайте панель мягкой сухой тканью.

Конденсация влаги

Влага может конденсироваться на линзе внутри устройства в следующих случаях:

- После включения автомобильного обогревателя.
- При повышении влажности внутри автомобиля.

Это может привести к неисправной работе устройства. В этом случае извлеките диск и оставьте приемник включенным на несколько часов, чтобы испарилась влага.

Как обращаться с дисками

При извлечении диска из футляра, нажмите на центральный держатель футляра и снимите диск, удерживая его за края.

Центральный держатель



- Всегда удерживайте диск за края. Не прикасайтесь к поверхности, на которой находится запись.

Чтобы поместить диск в футляр, аккуратно установите диск на центральный держатель (стороной с изображением вверх).

- После прослушивания обязательно помещайте диски в их футляры.

Хранение дисков в чистом виде

Воспроизведение грязного диска может быть некорректным.

Если диск загрязнится, протрите его мягкой тканью по прямой линии от центра к краю.



- Не используйте растворители (например, обычное средство для чистки кассет, распыляемые средства, разбавитель, бензин и т.д.) для чистки дисков.

Прослушивание новых дисков

Вблизи внутреннего и внешнего краев новых дисков иногда бывают грубые выступы. В случае использования такого диска, устройство может отказать его принимать.



Чтобы удалить такие пятна, потрите их карандашом или шариковой ручкой и т.д.

Не используйте следующие диски:

Компакт-диск диаметром 8 см



Диски с остатками наклейки



Наклейка и остаток наклейки



Диск с наклеиваемой этикеткой



Необычная форма



Диск C-thru (полупрозрачный диск)



Прозрачные или полупрозрачные компоненты на области записи



Дополнительная информация о данном устройстве

■ Воспроизведение файла

Воспроизведение файлов DivX (только для дисков)

- Данное устройство может воспроизводить файлы DivX с расширениями `<.divx>`, `<.div>`, `<.avi>` или `<.xvid>` (не зависит от регистра).
- Звуковой поток должен соответствовать характеристикам MP3 или Dolby Digital.
- Файл, закодированный в режиме чересстрочной развертки, может воспроизводиться неправильно.
- Максимальная скорость передачи для видеосигналов (средняя) составляет 4 Мбит/с.

Воспроизведение файлов MPEG1/MPEG2

- Данное устройство может воспроизводить файлы MPEG1/MPEG2 с расширениями `<.mpg>`, `<.mpeg>` или `<.mod>`.
- Формат потока должен быть совместим с системным/программным потоком MPEG. Поддерживаются файлы в формате MP@ML (Основной профиль и основной уровень)/SP@ML (Простой профиль и основной уровень)/MP@LL (Основной профиль и низкий уровень).
- Звуковые потоки должны соответствовать характеристикам MPEG1 Audio Layer-2 или Dolby Digital.
- Максимальная скорость передачи для видеосигналов (средняя) составляет 4 Мбит/с.

Воспроизведение файлов JPEG

- Данное устройство может воспроизводить файлы JPEG с расширениями `<.jpg>`, `<.jpeg>` или `<.jpe>`.
- Данное устройство может воспроизводить файлы JPEG, имеющие разрешение от 32 x 32 до 8 192 x 7 680.
В зависимости от разрешения может потребоваться более продолжительное время для отображения файла.
- Данное устройство может воспроизводить файлы JPEG основного формата. Файлы JPEG прогрессивного формата или формата “без потерь” невозможно воспроизвести.

Мы не несем ответственности за любую потерю данных на Pod/iPhone или запоминающем устройстве USB большой емкости в процессе использования данного устройства.

Воспроизведение файлов MP3/WMA/WAV

- Данный приемник может воспроизводить файлы с расширением `<.mp3>`, `<.wma>` или `<.wav>` (не зависит от регистра).
- Файлы отображаются на данном устройстве в соответствии со следующими характеристиками:
 - Скорость передачи данных:
Для диска MP3/WMA: 32 кбит/с — 320 кбит/с
 - Частота дискретизации:
48 кГц, 44,1 кГц, 32 кГц (для MPEG1)
24 кГц, 22,05 кГц, 16 кГц (для MPEG2)
48 кГц, 44,1 кГц, 32 кГц, 22,05 кГц (для WMA)
44,1 кГц (для WAV)
- Данное устройство может отображать теги ID3 версии 1.0/1.1/2.2/2.3/2.4 (для формата MP3).
- Данное устройство также может отображать теги WAV/WMA.
- Данный приемник может воспроизводить файлы, записанные в режиме VBR (переменная скорость в битах).
- Для файлов, записанных в режиме VBR, по-разному отображается время от начала воспроизведения.
- Данное устройство не может воспроизводить следующие файлы:
 - файлы MP3, закодированные в форматах MP3i и MP3 PRO;
 - файлы MP3, закодированные в формате Layer 1/2;
 - файлы WMA, закодированные в формате “без потерь”, профессиональном и голосовом форматах;
 - файлы WMA, основой которых служит формат, отличный от формата Windows Media® Audio;
 - файлы WMA, защищенные от копирования по методу DRM;
- Данное устройство может отображать картинки обложки, отвечающие указанным ниже требованиям:
 - Размер картинки: разрешение от 32 x 32 до 1 232 x 672
 - Размер данных: менее 650 КБ.
 - Тип файла: JPEG

■ Звуковые сигналы, передаваемые задними терминалами

Через аналоговые терминалы (выход для динамиков/REAR OUT/FRONT OUT/2nd AUDIO OUT*)

Выходит двухканальный сигнал. При воспроизведении диска с многоканальным кодированием выполняется преобразование многоканальных сигналов.

* Только для KW-NSX700.

■ Коды языков (при выборе языков DVD/DVD-VR)

Код	Язык	Код	Язык	Код	Язык	Код	Язык
AA	Афарский	GL	Галисийский	MI	Маори	SO	Сомали
AB	Абхазский	GN	Гуарани	MK	Македонский	SQ	Албанский
AF	Африкаанс	GU	Гуарати	ML	Малайялам	SR	Сербский
AM	Амхарский	HA	Хауса	MN	Монгольский	SS	Сисвази
AR	Арабский	HI	Хинди	MO	Молдавский	ST	Сесото
AS	Ассамский	HR	Хорватский	MR	Маратхи	SU	Суданский
AY	Аймара	HU	Венгерский	MS	Малайский (MAY)	SW	Суахили
AZ	Азербайджанский	HY	Армянский	MT	Мальтийский	TA	Тамильский
BA	Башкирский	IA	Интерлингва	MY	Бирманский	TE	Телугу
BE	Белорусский	IE	Интерлингво	NA	Науруанский	TG	Таджикский
BG	Болгарский	IK	Инупиак	NE	Непальский	TH	Тайский
BH	Бихарийский	IN	Индонезийский	NO	Норвежский	TI	Тигриния
BI	Бисламийский	IS	Исландский	OC	Окитан	TK	Туркменский
BN	Бенгальский, бангла	IW	Иврит	OM	(Афан) Оромо	TL	Тагальский
BO	Тибетский	JA	Японский	OR	Ория	TN	Сетсвана
BR	Бретонский	JI	Идиш	PA	Panjabi	TO	Тонга
CA	Каталанский	JW	Яванский	PL	Польский	TR	Турецкий
CO	Корсиканский	KA	Грузинский	PS	Пашто, пушту	TS	Тсонго
CS	Чешский	KK	Казахский	QU	Кечуа	TT	Татарский
CY	Валлийский	KL	Гренландский	RM	Ретороманский	TW	Тви
DZ	Дзонг-кэ	KM	Камбоджийский	RN	Курунди	UK	Украинский
EL	Греческий	KN	Дравидийский	RO	Румынский	UR	Урду
EO	Эсперанто	KO	Корейский (KOR)	RW	Кинаруанда	UZ	Узбекский
ET	Эстонский	KS	Кашмирский	SA	Санскрит	VI	Вьетнамский
EU	Баскский	KU	Курдский	SD	Синдхи	VO	Волапак
FA	Персидский	KY	Киргизский	SG	Саньё	WO	Волоф
FI	Финский	LA	Латинский	SH	Сербо-хорватский	XH	Коса
FJ	Фиджи	LN	Лингала	SI	Сингальский	YO	Йоруба
FO	Фарерский	LO	Лаосский	SK	Словацкий	ZU	Зулусский
FY	Фризский	LT	Литовский	SL	Словенский		
GA	Ирландский	LV	Латвийский, латышский	SM	Самоанский		
GD	Гэльский	MG	Малагасийский	SN	Шона		

- Изготовлено по лицензии компании Dolby Laboratories. Долби и знак в виде двойной буквы D являются товарными знаками компании Dolby Laboratories.
- “DVD Logo” является товарным знаком DVD Format/Logo Licensing Corporation, зарегистрированным в США, Японии и других странах.
- DivX®, DivX Certified® and associated logos are trademarks of Rovi Corporation or its subsidiaries and are used under license.

ABOUT DIVX VIDEO: DivX® is a digital video format created by DivX, LLC, a subsidiary of Rovi Corporation. This is an official DivX Certified® device that plays DivX video. Visit divx.com for more information and software tools to convert your files into DivX videos.

ABOUT DIVX VIDEO-ON-DEMAND: This DivX Certified® device must be registered in order to play purchased DivX Video-on-Demand (VOD) movies. To obtain your registration code, locate the DivX VOD section in your device setup menu. Go to vod.divx.com for more information on how to complete your registration.

- Microsoft и Windows Media являются либо зарегистрированными торговыми марками или торговыми марками корпорации Microsoft в США и/или других странах.
- “Made for iPod,” and “Made for iPhone” mean that an electronic accessory has been designed to connect specifically to iPod, or iPhone, respectively, and has been certified by the developer to meet Apple performance standards. Apple is not responsible for the operation of this device or its compliance with safety and regulatory standards. Please note that the use of this accessory with iPod, or iPhone may affect wireless performance. iPhone, iPod, iPod classic, iPod nano, and iPod touch are trademarks of Apple Inc., registered in the U.S. and other countries.
- В данном изделии используется технология защиты от копирования, защищенная патентами США и другими правами на интеллектуальную собственность, принадлежащими компании Rovi Corporation. Обратное конструирование или разборка запрещены.
- Шрифт для данного изделия разработан компанией Ricoh.
- Словесный знак Bluetooth® и соответствующие логотипы являются зарегистрированными торговыми марками, принадлежащими компании Bluetooth SIG, Inc., и любое их использование компанией JVC KENWOOD Corporation осуществляется по лицензии. Прочие товарные знаки и торговые марки являются собственностью соответствующих владельцев.
- MHL and the MHL logo are a trademark or registered trademark of MHL, LLC.
- MirrorLink Certified™, the Design Only™ Certification Logo, MirrorLink™ and the MirrorLink™ Logo are certification marks and trademarks of the Car Connectivity Consortium LLC. Unauthorized use is strictly prohibited.

Устранение проблем

Не всякое нарушение в работе устройства является результатом его неисправности. Перед обращением в сервисный центр проверьте следующее.

- Сведения об операциях с внешними устройствами см. в инструкциях, входящих в комплект поставки адаптеров, предназначенных для установления подключений (а также в инструкциях, прилагаемых к внешним устройствам).

■ Если отображаются следующие сообщения

Сообщение	Способы устранения/Причины
"No Signal"	<ul style="list-style-type: none">• Начните воспроизведение с внешнего устройства, подключенного к разъему видеовхода (VIDEO IN).• Проверьте кабели и соединения.• Слишком слабый входной сигнал.
"MISWIRING Check wiring connection then reset unit" "WARNING Check wiring connection then reset unit"	Кабель динамика закорочен или вошел в контакт с шасси автомобиля. Проложите или изолируйте кабель динамика надлежащим образом, затем сбросьте настройки устройства (см. стр. 3).
"Parking Brake"	Воспроизводимое изображение не отображается, когда не включен стояночный тормоз.
"Eject Error" / "Loading Error"	Извлеките диск принудительно. (см. стр. 3)
"Restricted Device"	Убедитесь в том, что подключенный iPod/iPhone совместим с данным устройством. (см. стр. 27)
"USB Device Error" "Device Error"	<ul style="list-style-type: none">• Отклонения в напряжении питания USB или micro-USB.• Выключите, а затем снова включите устройство.• Подключите другое устройство USB или смартфон.
"No BT Dongle"	Отсоединен адаптер Bluetooth (KS-UBT1).
"Connection Error"	Устройство зарегистрировано, но установить соединение не удается. Подсоедините зарегистрированное устройство. (см. стр. 53)
"Please Wait..."	Приемник выполняет подготовку к использованию функции Bluetooth. Если сообщение не исчезает, выключите и снова включите приемник, после чего выполните повторное подключение устройства Bluetooth (или выполните сброс приемника).
"No Voice Device"	Подключенный мобильный телефон не имеет системы распознавания речи.
"No Data"	В подключенном телефоне Bluetooth отсутствуют данные телефонной книги.
"Initialize Error"	Устройству не удалось инициализировать модуль Bluetooth. Попробуйте выполнить операцию еще раз.
"Dial Error"	Не удалось набрать номер. Попробуйте выполнить операцию еще раз.
"Hung Up Error"	Звонок еще не завершен. Припаркуйте автомобиль и завершите звонок, управляя подключенным мобильным телефоном.
"Pick Up Error"	Устройству не удалось принять звонок.
"Pairing Error"	Ошибка сопряжения между данным устройством и устройством Bluetooth. Снова зарегистрируйте устройство. (см. стр. 52)
"No Device"	Смартфон не подсоединен или подсоединенный смартфон не поддерживает MirrorLink.
"Device Connection Error"	Не удалось подключить устройство.
"No MHL Device"	Когда для настройки <Smartphone> установлено значение [MHL]: смартфон не подсоединен или подсоединенный смартфон не поддерживает MHL.

■ Если предполагается наличие проблемы

	Симптомы	Способы устранения/Причины
Общие сведения	Динамики при этом отключатся.	<ul style="list-style-type: none"> • Установите оптимальный уровень громкости. • Проверьте кабели и соединения.
	На экране не отображается изображение.	Включите экран. (☞ стр. 9)
	Приемник не работает.	Перенастройте приемник. (☞ стр. 3)
	Кнопка нужного источника ([AV-IN] или [Apps]) не отображается на экране < HOME >.	Выберите соответствующую настройку для параметра < AV Input >. (☞ стр. 47)
	Кнопка переключения на смартфон или Apps не отображается на экране управления источником.	Выберите соответствующую настройку для параметра < Display Input >. (☞ стр. 31 и 35)
TUNER	Автоматическое программирование SSM не работает.	Сохраните радиостанции вручную. (☞ стр. 15)
	Статические помехи при прослушивании радио.	Плотно подсоедините антенну.
Все диски	Не удается ни распознать, ни воспроизвести диск.	Извлеките диск принудительно. (☞ стр. 3)
	Невозможно извлечь диск.	Снимите блокировку с диска. (☞ стр. 18)
	<ul style="list-style-type: none"> • Диски однократной и многократной записи не воспроизводятся. • Нельзя пропустить дорожки дисков однократной и многократной записи. 	<ul style="list-style-type: none"> • Вставьте завершенный диск. • Выполните завершение диска в помощью устройства, использованного для записи.
	Воспроизведение не начинается.	Формат файлов не поддерживается устройством.
	Изображение не появляется на внешнем мониторе.	<ul style="list-style-type: none"> • Правильно подсоедините видеокабель. • Выберите правильный вход на внешнем мониторе.
DivX/MPEG1/MPEG2/JPEG/MP3/WMA/WAV	Диск не воспроизводится.	<ul style="list-style-type: none"> • Запишите дорожки на подходящие диски, используя совместимое программное приложение. (☞ стр. 19) • Добавьте к именам файлов правильные коды разрешения.
	Дорожки не воспроизводятся намеченным образом.	Порядок воспроизведения может отличаться по сравнению с другими проигрывателями.
USB	"Now Reading..." не исчезает с экрана.	Выключите, а затем снова включите питание.
	Звук иногда прерывается во время воспроизведения дорожки.	Дорожки не скопированы в устройство USB должным образом. Скопируйте дорожки еще раз и повторите попытку.

	Симптомы	Способы устранения/Причины
iPod/iPhone	Динамики при этом отключатся.	<ul style="list-style-type: none"> Отсоедините iPod, затем подсоедините его снова. Выберите другой источник, затем снова выберите "iPod".
	iPod/iPhone не включается или не работает.	<ul style="list-style-type: none"> Проверьте соединительный кабель и подключение. Обновите версию микропрограммы. Зарядите батарею. Проверьте, правильно ли выбран режим управления iPod. (☞ стр. 28) Сбросьте настройки iPod/iPhone.
	Звук искажается.	Отключите эквалайзер на устройстве или на iPod/iPhone.
	Генерируется много шумов.	Отключите (снимите отметку) "VoiceOver" на iPod. За подробной информацией обращайтесь на сайт < http://www.apple.com >.
	При воспроизведении дорожки, содержащей обложку, операции недоступны.	Управление устройством осуществляйте после загрузки обложки.
	Звук не синхронизируется с видеоизображением.	Выберите [iPod] для <AV Input>. (☞ стр. 47)
AV-IN	<ul style="list-style-type: none"> Не воспроизводятся видеозаписи. Звуковое сопровождение видеозаписей не воспроизводится. 	<ul style="list-style-type: none"> Подсоедините с помощью аудио/видеокабеля USB JVC KS-U30. Другие кабели использоваться не могут. Выберите [iPod] для <AV Input>. (☞ стр. 47)
	На экране не появляется изображение.	<ul style="list-style-type: none"> Включите видеоустройство, если оно выключено. Правильно подсоедините видеоустройство.

	Симптомы	Способы устранения/Причины
Bluetooth	Плохое качество звука телефона.	<ul style="list-style-type: none"> Уменьшите расстояние между устройством и мобильным телефоном Bluetooth. Переместите автомобиль в место с более сильным уровнем сигнала сотовой сети.
	При использовании аудиопроигрывателя Bluetooth происходит прерывание звука.	<ul style="list-style-type: none"> Уменьшите расстояние между устройством и аудиопроигрывателем Bluetooth. Отключите устройство, подключенное для "Bluetooth phone". Выключите, а затем включите приемник. (Если звук по-прежнему не воспроизводится) повторно подключите проигрыватель.
	Не удается осуществить управление подключенным аудиопроигрывателем.	Проверьте, поддерживает ли подключенный аудиопроигрыватель профиль AVRCP (Audio Video Remote Control Profile, профиль удаленного управления аудио- и видеоустройствами).
	Устройство Bluetooth не обнаруживает устройство.	<ul style="list-style-type: none"> Проверьте, правильно ли установлен адаптер Bluetooth (KS-UBT1). Выполните поиск с устройства Bluetooth еще раз.
	Приемник не выполняет сопряжение с устройством Bluetooth.	<ul style="list-style-type: none"> Для устройств, совместимых с Bluetooth 2.1: Зарегистрируйте устройство с помощью PIN-кода. (☞ стр. 52) Для устройств, совместимых с Bluetooth 2.0: Введите одинаковый PIN-код для приемника и целевого устройства. Если в инструкциях по эксплуатации устройства не указан PIN-код, попробуйте ввести "0000" или "1234".
	Возникает эхо сигнала или шум.	<ul style="list-style-type: none"> Отрегулируйте положение микрофона. Убедитесь в том, что включена функция NR/EC (Noise reduction/Echo cancel — уменьшение шума/подавление эха). При необходимости отрегулируйте уровень подавления эха. (☞ стр. 56)
	Устройство не отвечает при попытке скопировать на него телефонную книгу.	Возможно, была предпринята попытка копирования тех же записей (что сохранены) на устройство.

Перед установкой устройства

■ Прилагаемые принадлежности

- ① Жгут проводки x 1
- ② Декоративная панель x 1
- ③ Удлинительный провод x 1
- ④ Ключи для демонтажа x 2
- ⑤ Монтажный болт (M4 x 20 мм) x 1 / Шайба (ø5) x 1 / Контргайка (M5) x 1 / Резиновая прокладка x 1
- ⑥ Болты с плоской головкой (M5 x 8 мм) x 8
- ⑦ Болты с круглой головкой (M5 x 8 мм)* x 8
- ⑧ Микрофон x 1
- ⑨ Сумка для хранения адаптера Bluetooth x 1 (KW-NSX600: также прилагается адаптер Bluetooth KS-UBT1.)
- ⑩ Удлинительный кабель для смартфона x 1
- ⑪ Лента x 1

* Используйте эти болты при установке устройства без поставляемой монтажной муфты. (☞ стр. 71)

■ Процедура установки

- 1 В целях предотвращения короткого замыкания, извлеките ключ из замка зажигания и отсоедините  аккумуляторной батареи.
- 2 Надлежащим образом выполните проводные соединения для каждого устройства.
- 3 Подсоедините провода динамиков из жгута проводки.
- 4 Подсоединяйте провода из жгута проводки в следующем порядке: заземление, аккумулятор, зажигание.
- 5 Подсоедините соединитель жгута проводки к устройству.
- 6 Установите устройство в автомобиль.
- 7 Снова подсоедините  аккумуляторной батареи.
- 8 Нажмите кнопку сброса настроек.
- 9 Выполните конфигурацию настроек <Initial Settings>. (☞ стр. 5)

ПРЕДУПРЕЖДЕНИЯ

- Если вы подсоедините провод зажигания (красный) и провод аккумуляторной батареи (желтый) к шасси автомобиля (заземление), это может вызвать короткое замыкание, что в свою очередь может привести к возгоранию. Всегда подсоединяйте эти провода к источнику питания, подающегося через блок плавких предохранителей.
- Не отсоединяйте плавкий предохранитель от провода зажигания (красный) и провода аккумуляторной батареи (желтый). Линия подачи питания должна подсоединяться к проводам через плавкий предохранитель.

Меры предосторожности при установке и подсоединении

- Монтаж и подключение данного изделия требуют навыков и опыта. Для обеспечения максимальной безопасности предоставьте выполнение монтажных и электротехнических работ профессионалам.
- Обязательно заземлите устройство на отрицательный контакт питания постоянного тока напряжением 12 В.
- Не устанавливайте устройство в месте, подверженном воздействию прямых солнечных лучей, чрезмерно высоких температур или влажности. Избегайте мест с высоким содержанием пыли или могущие попасть под брызги воды.
- Не используйте собственные винты. Используйте только винты, прилагаемые в комплекте поставки. Использование неправильных винтов может привести к повреждению устройства.
- Если питание не включается (отображается сообщение об ошибке "MISWIRING Check wiring connection then reset unit", "WARNING Check wiring connection then reset unit"), возможно, провод динамика закорочен или касается шасси автомобиля, что вызвало срабатывание защитной функции. Поэтому следует проверить провод динамика.
- Если на замке зажигания вашего автомобиля отсутствует позиция ACC, подсоедините провода зажигания к источнику питания, который можно включать и выключать с помощью ключа зажигания. Если вы подсоедините провод зажигания к источнику с постоянным напряжением, например к проводам аккумуляторной батареи, батарея может разрядиться.
- Если консоль оснащена крышкой, обязательно устанавливайте устройство таким образом, чтобы панель монитора при закрытии и открытии не сталкивалась с крышкой.
- Если плавкий предохранитель перегорит, сначала убедитесь в том, что провода не соприкасаются, вызывая короткое замыкание, затем замените старый предохранитель на новый того же номинала.
- Изолируйте неподсоединенные провода с помощью виниловой ленты или другого подобного материала. В целях предотвращения короткого замыкания, не снимайте колпачки на концах неподсоединенных проводов или контактных разъемов.

- Подсоединяйте провода динамиков правильно к соответствующим им контактным разъемам. Совместное использование \ominus проводов или заземление их на какую-либо металлическую часть в автомобиле может привести к повреждению устройства или сбою в его работе.
- Если к системе подсоединяется только два динамика, подсоединяйте соединители либо к обоим выходным контактным разъемам для передних динамиков, либо к обоим выходным контактным разъемам для задних динамиков (не смешивайте контактные разъемы для передних и задних динамиков). Например, если вы подсоединили соединитель \oplus левого динамика к контактному выходному разъему для переднего динамика, не подсоединяйте соединитель \ominus к выходному контактному разъему для заднего динамика.
- После того как устройство будет установлено, проверьте корректность работы стоп-сигналов, указателей поворота, стеклоочистителей и другого оборудования автомобиля.
- Выполняйте монтаж устройства таким образом, чтобы монтажный угол не превышал 30° .
- При установке устройства в автомобиль не нажимайте слишком сильно на поверхность панели. Это может привести к царапинам, повреждению или поломке.
- Данное устройство оснащено охлаждающим вентилятором для снижения внутренней температуры. Не устанавливайте устройство в месте, где работа охлаждающего вентилятора устройства может оказаться заблокирована. Закрытие вентиляционных отверстий ухудшит внутреннее охлаждение и приведет к поломке.

Охлаждающий вентилятор

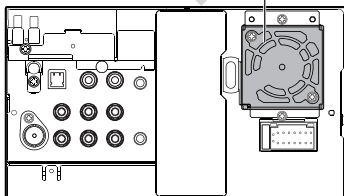
**ПРЕДУПРЕЖДЕНИЕ**

Установите данное устройство в консоль вашего автомобиля.

Не касайтесь металлических частей данного устройства во время и непосредственно после завершения эксплуатации устройства.

Металлические части, например теплоемник и корпус могут нагреваться.

■ Подготовка: Установка монтажной муфты

Шаги 1 и 2 выполняются только для KW-NSX700.
Для KW-NSX600 переходите к шагу 3.

1 Удалите болты.

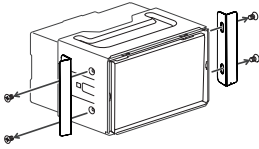

- Сохраните болты с полукруглой головкой (M5 x 8 мм), используемые для крепления металлических защитных пластин. Эти болты могут потребоваться при установке.

2 Отсоедините монтажную муфту с помощью ключей для демонтажа (4), затем сдвигом снимите ее.

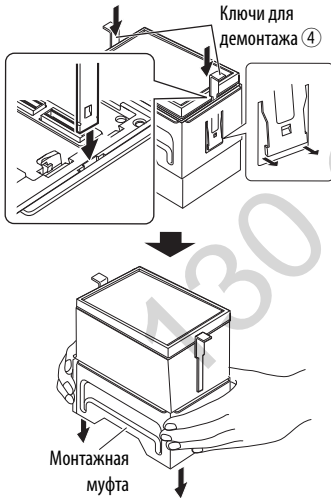

3 Установите монтажную муфту в приборную панель автомобиля.

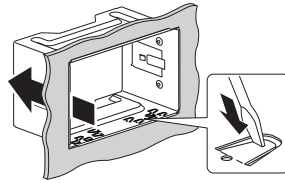

Согните щитки монтажной муфты с помощью отвертки или аналогичного инструмента и установите ее на место.

Подсоединение

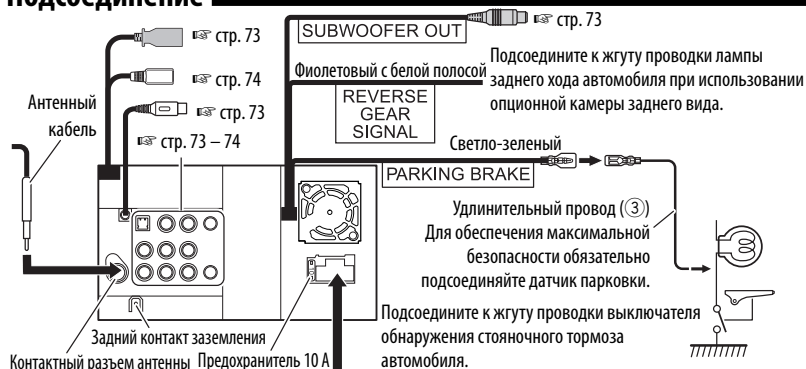

Если никаких соединений не выполняется, не давайте кабелю выходить из-под щитка.

- Синий с белой полосой (провод выхода ДУ) (REMOTE OUTPUT) — К проводу ДУ другой аппаратуры (макс. 200 мА)
- Коричневый (Провод управления заглушением звука) (MUTING) — Не используется
- Синий с желтой полосой (Провод рулевого пульта дистанционного управления) (STEERING WHEEL REMOTE) — К адаптеру OE REMOTE, соответствующему автомобилю
- Оранжевый с белой полосой (провод управления затемнением) (ILLUMI) — К переключателю управления освещением автомобиля

- Желтый (Провод аккумуляторной батареи)
- Красный (Провод зажигания)
- Красный (A7)
- Желтый (A4)



Подсоединение соединителей ISO

Вам может потребоваться модифицировать проводку прилагаемого жгута проводки, как это показано на рисунке ниже.

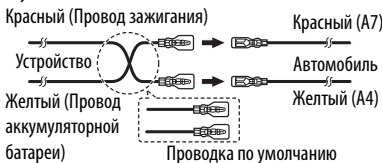

Контакт	Цвет и функции	Контакт	Цвет и функции
A4	Желтый цвет	B1/B2	Фиолетовый ⊕ / Фиолетовый/Черный ⊖
A5	Синий/Белый	B3/B4	Серый ⊕ / Серый/Черный ⊖
A6	Оранжевый/Белый	B5/B6	Белый ⊕ / Белый/Черный ⊖
A7	Красный цвет	B7/B8	Зеленый ⊕ / Зеленый/Черный ⊖
A8	Черный		

■ Подключение внешних устройств

Задний предвыход

- Левый аудиовыход (Белый)
- Правый аудиовыход (Красный)

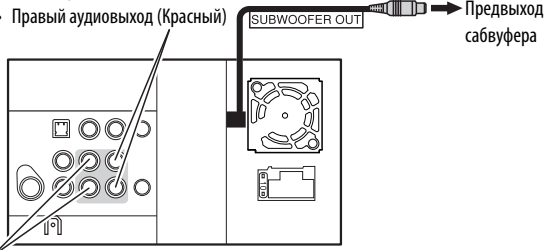

Предвыход сабвуфера

Передний предвыход

- Левый аудиовыход (Белый)
- Правый аудиовыход (Красный)

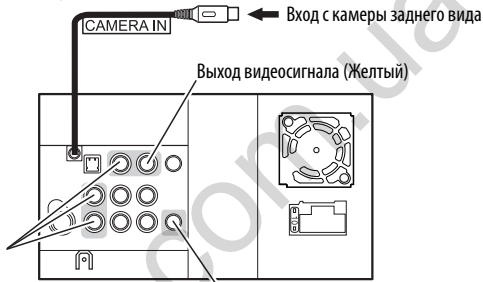

Вход аудио/видео (AV-IN)

- Вход видеосигнала (Желтый)
- Левый аудиовход (Белый)
- Правый аудиовход (Красный)

Выход видеосигнала (Желтый)

Только для KW-NSX700:

2-ой выход аудио (мини разъем ф 3,5)

Мини-разъем стереофонического типа без сопротивления

■ Подключение USB-устройства/iPod/iPhone

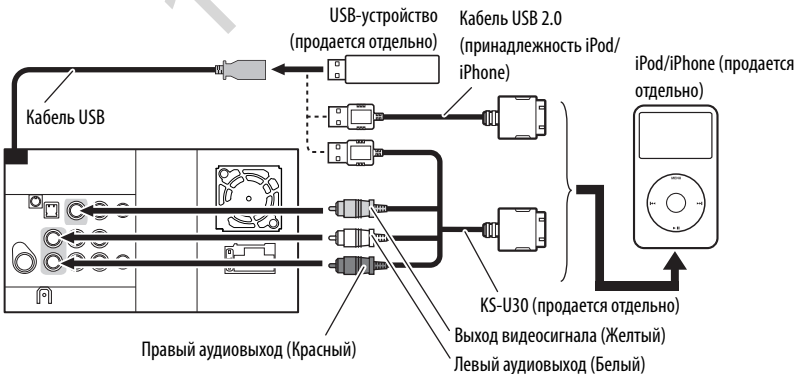

USB-устройство (продается отдельно)

Кабель USB 2.0 (принадлежность iPod/iPhone)

iPod/iPhone (продается отдельно)

Кабель USB

KS-U30 (продается отдельно)

Правый аудиовыход (Красный)

Выход видеосигнала (Желтый)

Левый аудиовыход (Белый)

■ Подсоединение смартфона и антенны GPS

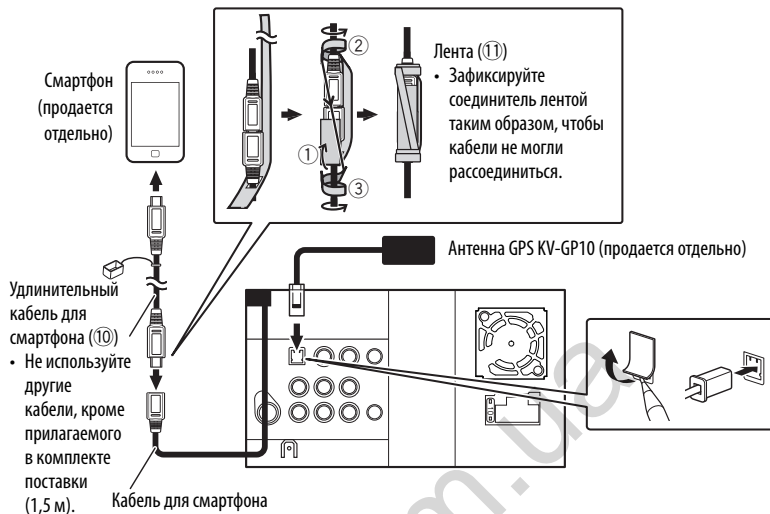

■ Подключение микрофона

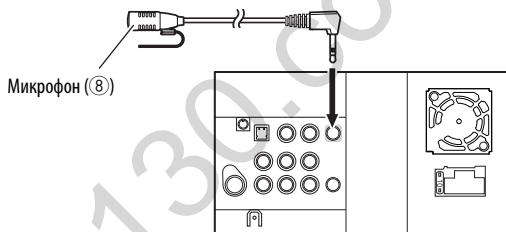

Установка микрофона



Установка/демонтаж устройства

■ Установка устройства

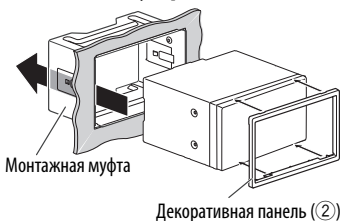

Для более прочного крепления

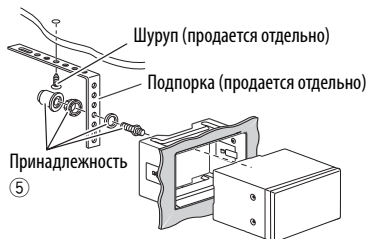

При установке данного устройства с использованием монтажной скобы, снятой с автомобиля

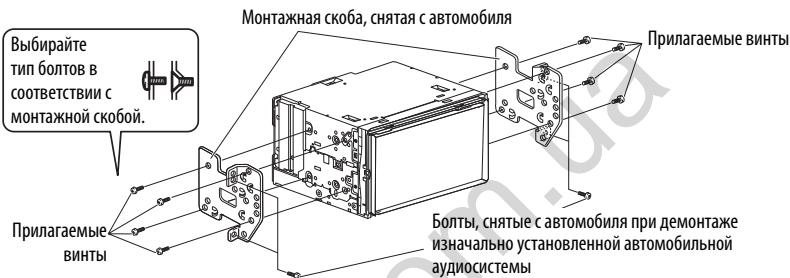

При необходимости верните выступающие лапки в их исходное положение.

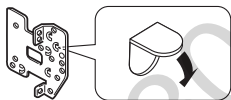

- Если используются болты, кроме входящих в комплект поставки (Принадлежности 6 и 7), используйте болты длиной 8 мм. При использовании более длинных болтов можно повредить устройство.
- Надежно затяните винты, чтобы предотвратить выпадение устройства.

■ Демонтаж устройства

- 1 Отсоедините декоративную панель (2).
Только для KW-NSX700: Предварительно откройте панель монитора. (см. стр. 10)

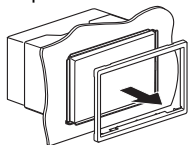

- 2 Вставьте два ключа для демонтажа (4), затем потяните их на себя, как показано на рисунке, таким образом, чтобы вынуть устройство.

KW-NSX700:



KW-NSX600:



Технические характеристики

УСИЛИТЕЛЬ	Максимальная выходная мощность	Передние/Задние	50 Вт на каждый канал	
	Длительная выходная мощность (RMS)	Передние/Задние	20 Вт на канал в при 4 Ω, от 40 Гц до 20 000 Гц и не более чем 0,8% общего гармонического искажения	
	Импеданс нагрузки		4 Ω (допустимо от 4 Ω до 8 Ω)	
	Диапазон настройки эквалайзера	Частоты	Low (нижн): 60 Гц, 80 Гц, 100 Гц, 150 Гц Mid (средн): 500 Гц, 1 кГц, 1,5 кГц, 2 кГц High (высок): 10 кГц, 12,5 кГц, 15 кГц, 17,5 кГц	
		Уровень	±10 дБ	
	Отношение сигнал/помеха		70 дБ	
	Уровень выходного аудиосигнала LINE OUT (FRONT/REAR), SUBWOOFER	Уровень линейного выхода/ полное сопротивление		нагрузка 4 В/20 кΩ (полная шкала)
		Импеданс выходного сигнала		1 кΩ
Другие терминалы	Вход		LINE IN, VIDEO IN, CAMERA IN, вход USB, вход Micro USB, MIC IN, AUX*1, вход антенны, вход антенны GPS	
	Выход		2nd AUDIO OUT*2	
	Другие		OE REMOTE	
РАДИОПРИЕМНИК FM/AM	Диапазон частот	FM	FM1, FM2: 87,5 МГц – 108,0 МГц FM3: 65,00 МГц – 74,00 МГц	
		AM	(СВ) от 531 кГц до 1 611 кГц (ДВ) от 153 кГц до 279 кГц	
	Радиоприемник в диапазоне FM	Полезная чувствительность		9,3 дБф (0,8 мкВ/75 Ω)
		50 дБ пороговая чувствительность		16,3 дБф (1,8 мкВ/75 Ω)
		Альтернативная отстройка		65 дБ (400 кГц)
		Частотная характеристика		от 40 Hz до 15 000 Hz
		Разделение стереоканалов		40 дБ
	Радиоприемник в диапазоне СВ	Чувствительность/ Избирательность		20 μВ/40 дБ
Радиоприемник в диапазоне ДВ	Чувствительность		50 μВ	
DVD/CD	Система обнаружение сигнала		бесконтактное оптическое считывание (полупроводниковый лазер)	
	Частотная характеристика	DVD, fs=48 кГц/96 кГц	от 16 Hz до 22 000 Hz	
		VCD/CD	от 16 Hz до 20 000 Hz	
	Динамический диапазон		93 дБ	
	Отношение сигнал/помеха		95 дБ	
	Коэффициент детонации		В пределах допусков измерительной аппаратуры	
	Система кодирования цвета		PAL/NTSC	
Выход видеосигнала (композитный)		1 Vp-p/75 Ω		

*1 Только для KW-NSX600.

*2 Только для KW-NSX700.

USB	Стандарты USB	USB 2.0 Full Speed		
	Скорость передачи данных	Высокая скорость	максимум 12 Мбит/с	
		Низкая скорость	максимум 1,5 Мбит/с	
	Совместимое устройство	Запоминающее устройство большой емкости		
	Совместимая файловая система	FAT 32/16/12		
Максимальный ток	постоянное напряжение 5 В \pm 1 А			
СМАРТФОН	Максимальный ток	постоянное напряжение 5 В \pm 500mA		
	MirrorLink	Стандарты USB	USB 2.0 High Speed	
		Скорость передачи данных	максимум 480 Мбит/с	
		Совместимое устройство	Смартфон с поддержкой MirrorLink	
	MHL	Размер картинки на входе	720 × 480 59,94 кадр./с (480p)	
Тип входного аудиосигнала		32 кГц, 44,1 кГц, 48 кГц, 16-бит линейный PCM		
BLUETOOTH	Версия	Сертифицировано на соответствие Bluetooth 2.1+EDR		
	Выходная мощность	Максимум +4 дБ (класс мощности 2)		
	Зона обслуживания	В пределах 10 м		
	Профили	HFP (Hands-Free Profile, профиль громкой связи) 1.5		
		OPP (Object Push Profile, профиль пересылки объектов) 1.1		
МОНИТОР	Размер экрана	KW-NSX700: ширина 7 дюймов KW-NSX600: ширина 6,1 дюймов (жидкокристаллический дисплей)		
	Число точек	1 152 000 точек: 800 x 3 (по горизонтали) × 480 (по вертикали)		
	Метод управления	формат активной матрицы TFT (Thin Film Transistor—тонкопленочный транзистор)		
	Система кодирования цвета:	NTSC/PAL		
	Формат изображения	16:9 (широкий)		
ОБЩИЕ ТРЕБОВАНИЯ	Электрическое питание	Рабочее напряжение	постоянное напряжение 14,4 В (допустимо от 11 В до 16 В)	
	Система заземления	Отрицательное заземление		
	Допустимая температура хранения	от -10°C до +60°C		
	Допустимая рабочая температура	от 0°C до +40°C		
	Габариты, мм (Ш × В × Г)	Монтажный размер (прибл.)	KW-NSX700: 182 мм × 111 мм × 160 мм KW-NSX600: 182 мм × 111 мм × 163 мм	
		Размер панели (прибл.)	KW-NSX700: 188 мм × 117 мм × 10 мм KW-NSX600: 188 мм × 117 мм × 7 мм	
	Вес (прибл.)	KW-NSX700: 2,8 кг		
		KW-NSX600: 2,3 кг (включая декоративную панель и монтажную муфту)		

Конструкция и технические требования могут быть изменены без уведомления.

Дякуємо за придбання продукції JVC.

Перед роботою уважно ознайомтеся з усіма інструкціями; досягти найкращої роботи пристрою можна тільки добре розуміючи їх.

ПОПЕРЕДЖЕННЯ: (Щоб запобігти нещасним випадкам та пошкодженням)

- НЕ встановлюйте ніяких пристроїв і не приєднуйте жодних кабелів у місця, де:
 - заважати повороту керма або переміщенню ручки переключення передач.
 - перешкоджати роботі таких пристроїв безпеки, як подушки безпеки.
 - затуляти огляд.
- НЕ виконуйте ніяких операцій з пристроєм під час керування авто.
Якщо ж це необхідно зробити, уважно стежте за рухом.
- Під час руху водій не повинен відволікатися і дивитись на монітор.
- Під час руху водій не повинен надягати навушники.
- Тільки для KW-NSX700: Надмірний звуковий тиск від навушників може призвести до втрати слуху, якщо ви слухаєте звук, що відтворюється з заднього джерела, через навушники.

Маркування виробів, в яких використовується лазер



До корпусу/оболонки прикріплено наліпку, яка вказує на те, що компонент використовує лазерні промені, що класифікуються за Класом 1. Це означає, що пристрій використовує лазерні промені, що відносяться до класу слабких променів. Зовні пристрою немає ризику небезпечного випромінювання.

Декларація про Відповідність Вимогам Технічного Регламенту Обмеження Використання деяких Небезпечних Речовин в електричному та електронному обладнанні (затвердженого Постановою №1057 Кабінету Міністрів України)

Виріб відповідає вимогам Технічного Регламенту Обмеження Використання деяких Небезпечних Речовин в електричному та електронному обладнанні (ТР ОВНР).

Вміст небезпечних речовин у випадках, не обумовлених в Додатку №2 ТР ОВНР:

1. свинець (Pb) – не перевищує 0.1 % ваги речовини або в концентрації до 1000 частин на мільйон;
2. кадмій (Cd) – не перевищує 0.01 % ваги речовини або в концентрації до 100 частин на мільйон;
3. ртуть (Hg) – не перевищує 0.1 % ваги речовини або в концентрації до 1000 частин на мільйон;
4. шестивалентний хром (Cr⁶⁺) – не перевищує 0.1 % ваги речовини або в концентрації до 1000 частин на мільйон;
5. полібромбіфеноли (PBB) – не перевищує 0.1 % ваги речовини або в концентрації до 1000 частин на мільйон;
6. полібромдефінілові ефіри (PBDE) – не перевищує 0.1 % ваги речовини або в концентрації до 1000 частин на мільйон.

Компанія Джей Ві Сі КЕНВУД Корпорейшн встановлює термін служби виробів JVC, що дорівнює 5 рокам, за умови дотримання правил експлуатації і забезпечує технічну підтримку і постачання запасних частин на протязі цього терміну. Експлуатацію даного виробу можна продовжувати і після закінчення терміну служби. Але ми радимо Вам звернутись до найближчого уповноваженого сервісного центру JVC для перевірки стану даного виробу.

Застереження відносно монітора:

- Монітор, вбудований у даний пристрій, виготовлено за допомогою високоточних технологій, однак на ньому може бути кілька неробочих точок. Це є неминучим фактом, і не може бути розцінено як пошкодження.
- Не підставляйте монітор під прямі сонячні промені.
- Не натискайте на кнопки сенсорної панелі кульковою ручкою або подібним предметом з гострим кінцем.
Торкайтеся кнопок на сенсорній панелі безпосередньо пальцем (якщо рука в рукавиці, зніміть її).
- В разі, коли температура є надто низькою або надто високою...
 - В середині відбуваються хімічні реакції, внаслідок чого у роботі пристрою можуть виникати збої.
 - Зображення можуть бути нечіткими або змінюватись надто повільно. За таких умов може втрачатись синхронізація зображення та звуку, а також погіршуватись якість зображень.

Для безпеки...

- Не слід занадто підвищувати рівень гучності, оскільки при цьому керування машиною стає небезпечним через приглушення зовнішніх звуків. Це також може призвести до втрати слуху.
- Зупиняйте машину перед виконанням будь-яких складних операцій.

Температура в автомобілі...

Залишивши машину на тривалий час у жарку чи холодну погоду, перед роботою з пристроєм зачекайте, доки температура в автомобілі не стане нормальною.

Ознайомлення з цим посібником:

- Для пояснення використовуються головним образом ілюстрації KW-NSX700.
- < > позначає змінні екрани/меню/операції/налаштування, що з'являються на сенсорній панелі.
- [] позначає кнопки на сенсорній панелі.
- **Мова, якою виводяться повідомлення:** З метою пояснення використовуються повідомлення англійською мовою. Мову пояснень можна вибрати в меню <Settings>. (☞ стор. 48)

■ Переустановлення параметрів пристрою

KW-NSX700

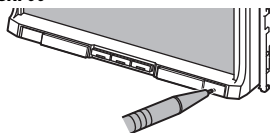

KW-NSX600

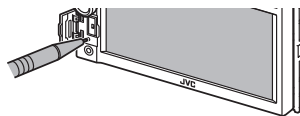

- Всі зроблені вами налаштування будуть також стерті (за виключенням зареєстрованих Bluetooth-пристроїв).

■ Примусове виймання диска

Одночасно натисніть FNC та ▲ на панелі монітора.

KW-NSX700



KW-NSX600

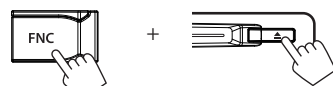

- Виймаючи диск, не впусіть його на підлогу.
- Якщо цей спосіб не спрацює, перезавантажте пристрій. (☞ вище)

Зміст

Переустановлення параметрів пристрою	3
Примусове виймання диску	3

ПЕРЕДМОВА

Початкові налаштування	5
Встановлення годинника	6
Назви та функції компонентів	7
Загальні операції	9
Включення живлення	9
Відключення живлення	9
Регулювання гучності	9
Вимикання екрану	9
Увімкнення/вимкнення джерела AV (аудіо/відео)	10
Операції на панелі монітору — Open/Tilt (Тільки для KW-NSX700)	10
Операції на сенсорній панелі	10
Перемикання між екранами	11

ОПЕРАЦІЇ З ПРИСТРОЄМ (АУДІО/ВІДЕО)

Вибір джерела відтворення	12
Прослуховування радіо	13
Робота з дисками	18
Відтворення диску	18
Типи дисків, які можна програвати	19
Функції відтворення	20
Налаштування для відтворення диску	24
Робота з USB-пристроями	25
Відтворення USB-пристрою	25
Прослуховування iPod/iPhone	27
Підготовка	27
Налаштування режиму керування iPod	28
Вибір налаштувань за уподобанням для відтворення iPod/iPhone	28
Операції керування відтворенням за допомогою iPod/iPhone для режиму <Head>	29
Операції керування відтворенням за допомогою iPod/iPhone для режиму <iPod Out>	30
Використання додатку iPod touch/iPhone	31
Користування іншими зовнішніми пристроями	33
Front AUX (Тільки для KW-NSX600)	33
AV-IN	33

Використання смартфона	34
Операції з заднім джерелом (Тільки для KW-NSX700)	37
Регулювання звуку	38
Використання функції корекції звуку	38
Регулювання частоти розділення каналів	39
Зміна вигляду дисплея	40
Налаштування для відтворення відео	42
Регулювання зображення	42
Зміна співвідношення сторін екрану	44
Зміна масштабу зображення	44
Використання відеокамери заднього виду	45
Налаштування елементів меню	46
Запам'ятовування/викликання з пам'яті налаштувань	49
Оновлення системи	50
Регулювання положення торкання	50

ОПЕРАЦІЇ З BLUETOOTH

Інформація стосовно використання пристроїв Bluetooth®	51
Робота з Bluetooth	51
Підключення пристроїв Bluetooth	52
Налаштування Bluetooth	54
Використання мобільного телефону з Bluetooth	55
Налаштування для використання мобільних телефонів Bluetooth	59
Використання Bluetooth-аудіопрогравача	60

ДОВІДКОВА ІНФОРМАЦІЯ

Обслуговування	61
Додаткова інформація про пристрій	62
Пошук та усунення несправностей	65
Підключення/установка	69
Перед установкою пристрою	69
Підключення	72
Встановлення/демонтаж пристрою	75
Характеристики	76

ПЕРЕДМОВА

Початкові налаштування

При першому вмиканні живлення або у випадку скидання налаштувань пристрою з'являється екран початкового налаштування.

- Можна також змінити налаштування на екрані <Settings>. (вб стор. 46)

1



2 Кінець процедури.



Відображається екран <HOME>.

- Початково обрано [AV Off]. Виберіть джерело відтворення. (вб стор. 12)

Language	Вибір мови тексту, що відображає інформацію на екрані. (вб стор. 48) <ul style="list-style-type: none">• Встановіть параметр <GUI Language> для відображення робочих кнопок та пунктів меню вибраною мовою ([Local]: вибрано спочатку) або англійською мовою ([English]).
AV Input	Вибір зовнішнього компонента для відтворення. (вб стор. 47)
Camera Input	Виберіть [On] при підключенні камери заднього виду. (вб стор. 48)
Display Design	Вибір фонового зображення, кольорів тексту, кнопок сенсорної панелі та кнопок панелі монітору. (вб стор. 40)
Demonstration	Вмикання або вимикання демонстрації функцій дисплею. (вб стор. 47)

Встановлення годинника

1 Відобразити екран <HOME>.

На панелі монітору:

KW-NSX700

KW-NSX600



або

На екрані керування джерелом:



2 Відобразити екран <Settings>.



3 Відобразити екран <Time Set>.

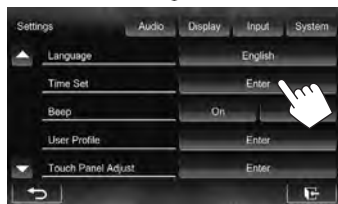

4 Встановіть час на годиннику.

Синхронізація часу годинника з сигналами Radio Data System



Ручне налаштування годинника

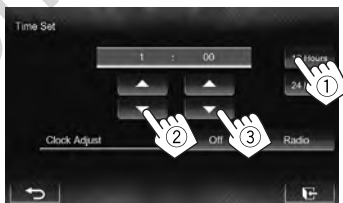

- ① Оберіть формат відображення часу
- ② Відрегулюйте час
- ③ Відрегулюйте хвилини

5 Кінець процедури.



Назви та функції компонентів

KW-NSX700

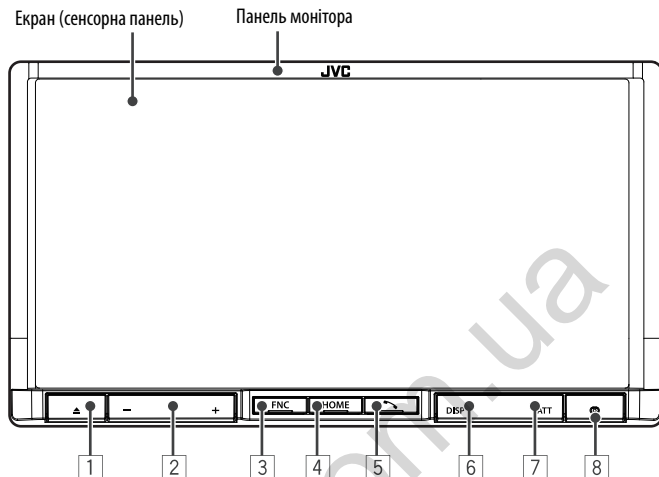

- 1 Кнопка ▲ (виймання)
Відображення екрану <Open/Tilt>. (☞ стор. 10)
- 2 Кнопка VOLUME –/+
Регулювання рівню звуку. (☞ стор. 9)
- 3 Кнопка FNC
 - Відображення екрану керування джерелом. (☞ стор. 11)
 - Відображає екран налаштування зображення, коли "Smartphone" обрано в якості джерела. (☞ стор. 43)
- 4 Кнопка HOME/⏪
 - Відображення екрану <HOME>. (Натисніть) (☞ стор. 11)
 - Вимкнення живлення. (Утримання) (☞ стор. 9)
 - Вмикання живлення. (Натисніть) (☞ стор. 9)
- 5 Кнопка 
 - Відображення екрану керування телефоном. (Натисніть) (☞ стор. 56)
 - Активує голосовий набір. (Утримання) (☞ стор. 56)
- 6 Кнопка DISP/DISP OFF
 - Переключає екран між поточним джерелом та програмами або між поточним джерелом та смартфоном. (Натисніть)
 - Вимикання екрану. (Утримання) (☞ стор. 9)
 - Вмикає екран. (Утримання) (☞ стор. 9)
- 7 Кнопка ATT
Приглушення звуку. (☞ стор. 9)
- 8 Кнопка скидання
Перезавантаження пристрою. (☞ стор. 3)

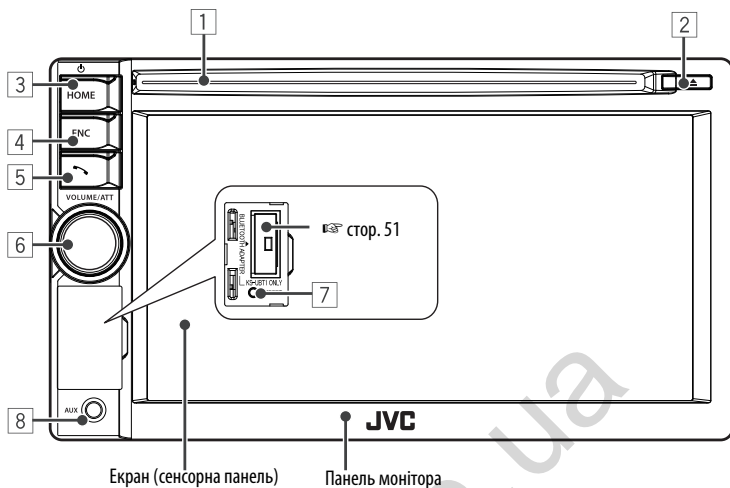

- 1 Завантажувальний отвір
- 2 Кнопка ▲ (вимикання)
Вимикання диска.
- 3 Кнопка HOME/⏪
 - Відображення екрану <HOME>. (Натисніть) (стор. 11)
 - Вимкнення живлення. (Утримання) (стор. 9)
 - Вмикання живлення. (Натисніть) (стор. 9)
- 4 Кнопка FNC
 - Відображення екрану керування джерелом. (стор. 11)
 - Відображає екран налаштування зображення, коли "Smartphone" обрано в якості джерела. (стор. 43)
- 5 Кнопка
 - Відображення екрану керування телефоном. (Натисніть) (стор. 56)
 - Активує голосовий набір. (Утримання) (стор. 56)
- 6 Ручка VOLUME/ATT (стор. 9)
 - Приглушення звуку. (Натисніть)
 - Регулювання рівню звуку. (Обертання)
- 7 Кнопка скидання
Перезавантаження пристрою. (стор. 3)
- 8 Гніздо вхідного сигналу для зовнішнього пристрою (AUX)

Попередження щодо налаштувань гучності:

Цифрові пристрої створюють зовсім незначний шум у порівнянні з іншими джерелами. Щоб запобігти пошкодженню гучномовців при раптовому збільшенні рівня вихідного сигналу, зменшіть гучність перед початком відтворення з цих джерел цифрового звуку.

Можна змінити колір кнопок на панелі монітора. (стор. 40)

Загальні операції

Включення живлення

KW-NSX700



KW-NSX600



Відключення живлення

KW-NSX700



KW-NSX600

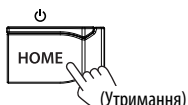

Регулювання гучності

Регулювання гучності (від 00 до 50)

KW-NSX700

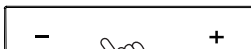

Зменшення
(Утримуйте
для постійного
зменшення гучності)

Збільшення
(Утримуйте
для постійного
збільшення гучності)

KW-NSX600



- На екрані керування джерелом ви також можете регулювати гучність, проводячи пальцем по сенсорній панелі, як показано на малюнку. (Може бути недоступно в залежності від джерела AV (аудіо/відео).)

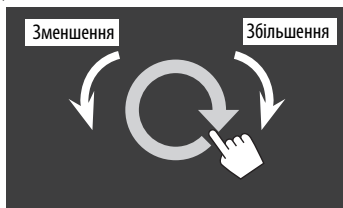

Приглушення звуку

KW-NSX700

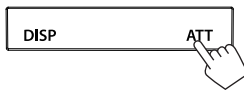

KW-NSX600



Загорається індикатор ATT.

Щоби скасувати затухання, натисніть знов на ту ж саму кнопку.

Вимикання екрану



- Тільки для KW-NSX700: Ви також можете вимкнути екран, утримуючи DISP на панелі монітору.

Вмикання екрану

KW-NSX700



KW-NSX600



З'являється екран <HOME>.

- Ви також можете увімкнути екран, доторкнувшись до дисплею.
- Тільки для KW-NSX700: Ви також можете увімкнути екран, утримуючи DISP на панелі монітору.

Увімкнення/вимкнення джерела AV (аудіо/відео)

Можна активувати функцію AV, обираючи джерело на екрані <HOME>.



Щоб вимкнути джерело AV (аудіо/відео)



Джерело AV вимкнено.

Операції на панелі монітору — Open/Tilt (Тільки для KW-NSX700)

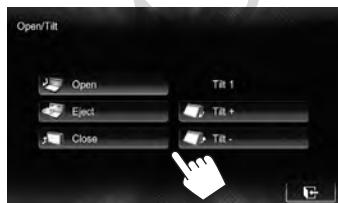
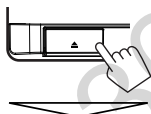

Open	Відкриття панелі монітору.
Eject	Виймання диска.
Close	Закриття панелі монітору. • Не засовуйте палець за панель монітору.
Tilt + Tilt -	Нахилення панелі монітору.

Операції на сенсорній панелі

Ⓐ Відображення меню керування відео під час відтворення відео.



Ⓑ Відображення екрану керування джерелом під час відтворення відео.

Перехід до попереднього розділу/доріжки.*

Перехід до наступного розділу/доріжки.*

Ⓐ Меню керування відео



Ⓑ Екран керування джерелом для відтворення відео



- Робочі кнопки щезають після торкання екрану, або якщо не виконується ніяка операція впродовж близько 10 секунд.

* Недоступно для відтворення відео з зовнішнього компоненту.
Пересування пальця вліво або вправо діє таким же чином, як і торкання.

Перемикання між екранами

Екран керування джерелом



- Натиснення HOME на панелі монітору також відображає екран <HOME>.

Загальні робочі кнопки

	*1 Відображає екран підключеного смартфона. (☞ стор. 36)
	*2 Відображення екрану додатку з підключеного iPod touch/iPhone. (☞ стор. 31)
	*3 Відображення екрану керування телефоном. (☞ стор. 56)
	Відображення екрану регулювання звуку. (☞ стор. 38)
TP	Активація/деактивація режиму прийому повідомлень про стан дорожнього руху у режимі очікування. (☞ стор. 16)

УКРАЇНА

Екран <HOME>

Відображає екран управління джерелом/екран настройок та змінює джерело зображення.

Відображення екрану керування телефоном

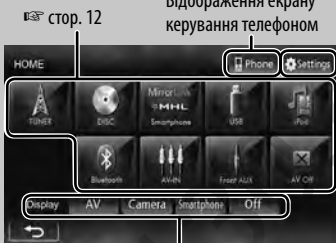

Виберіть елемент для відображення на екрані.

AV	Відображення екрану керування джерелом. (☞ вище)
Camera	Відображення зображення з камери заднього виду. (☞ стор. 45)
Smartphone *1	Відображає екран підключеного смартфона. (☞ стор. 36)
Apps *2	Відображення екрану додатку з підключеного iPod touch/iPhone. (☞ стор. 31)
Off	Вимикання екрану. (☞ стор. 9)

Екран <Settings>

Зміна детальних налаштувань. (☞ стор. 46)

Зміна сторінки



- *1 З'являється, коли пункт <Input> параметру <Display Input> встановлено у значення [Smartphone]. (☞ стор. 35)
- *2 З'являється, коли пункт <Input> параметру <Display Input> встановлено у значення [iPhone]. (☞ стор. 31)
- *3 Значок може відрізнятися в залежності від стану з'єднання Bluetooth-пристрою (☞ стор. 51).

- Натисніть [], щоб повернутися до попереднього екрану.
- Натисніть [], щоб відобразити поточний екран керування джерелом.

ОПЕРАЦІЇ З ПРИСТРОЄМ (АУДІО/ВІДЕО)

Вибір джерела відтворення

УКРАЇНА

KW-NSX700



стор. 37

KW-NSX600



TUNER (стор. 13)	Перемикання на радіотрансляцію.
DISC (стор. 18)	Відтворення диску.
Smartphone (стор. 34)	Відображає екран вашого смартфона на екрані сенсорної панелі.
USB (стор. 25)	Відтворення файлів на USB-пристрої.
iPod (стор. 27)	Відтворення за допомогою iPod/iPhone.
Bluetooth (стор. 60)	Відтворювати записи з Bluetooth-аудіопрогравача
AV-IN ^{*1} (стор. 33)	Перемикання на зовнішній компонент, який підключено до роз'ємів LINE IN/VIDEO IN на задній панелі.
Apps ^{*2} (стор. 31)	Перемикання на екран додатку з підключеного iPod touch/iPhone.
Front AUX ^{*3} (стор. 33)	Перемикання на зовнішній компонент, що підключено до вхідного роз'єму AUX на панелі монітору.
AV Off (стор. 10)	Вимкнення джерела AV (аудіо/відео).

^{*1} Відображається тільки тоді, коли <AV Input> встановлено на [AV-IN]. (стор. 47)

^{*2} Відображається тільки тоді, коли <AV Input> встановлено на [iPod]. (стор. 47)

^{*3} Тільки для KW-NSX600.

Прослуховування радіо



- Індикатор ST світитиметься в тому випадку, коли приймається стерео-сигнал FM станції достатньої потужності.

[P1] – [P6]	<ul style="list-style-type: none"> • Вибір збереженої станції. (Натисніть) • Збереження поточної станції. (Утримання) 	[BAND]	Вибір діапазону. →FM1→FM2→FM3→MW→
[TP]*1	Активація/деактивація режиму прийому повідомлень про стан дорожнього руху у режимі очікування. (☞ стор. 16)	[◀] [▶]	Пошук станцій. • Автоматичний пошук (Натисніть) • Пошук у ручному режимі (Утримання)
[▶]	Відображення/приховування інформації стосовно поточної станції (☞ нижче).	[<] [>]	Обирає збережену станцію.
[PTY] 🔍*1	Перехід у режим пошуку за PTY-кодом. (☞ стор. 15)	[Mode]*2	Зміна налаштувань прийому тюнера. (☞ стор. 14 – 17)
		[HOME]	Відображення екрану <HOME>.

*1 Відображається тільки тоді, коли у якості джерела обрано прийом у діапазоні FM1/FM2.

*2 Не відображається, коли у якості джерела обрано прийом у діапазоні AM.

Відображення інформації про поточну станцію



Приховування текстової інформації

Текстова інформація (тільки для Radio Text Plus)

Прокрутка текстової інформації

Коли прийом радіостанції FM-стерео утруднений...

Увімкніть монофонічний режим, щоб покращити прийом.

1



2



On	Для покращення прийому в діапазоні FM активуйте монофонічний режим, але стереоефект буде втрачено. (Функція недоступна, якщо обрано діапазон <FM3>.) Загорається індикатор MO.
Off	Відновить стереоефект.

Якщо спостерігаються перешкоди прийому у FM-діапазоні...

1



2



Auto	Підвищує селективність тюнеру для зменшення шумових перешкод між суміжними станціями. (Стереоефект може бути втрачений).
Wide	Залежить від перешкод, що надходять від суміжних станцій, але якість звучання не погіршиться, і стереоефект буде збережено.

Налаштування станцій FM лише з потужним сигналом—LO/DX (Local/Distance-extreme)

1



2



Local	Виберіть це налаштування, якщо потрібно прийняти сигнали тільки від станцій з достатньою силою сигналу. Загорається індикатор LO.
DX	Деактивуйте функцію. Загорається індикатор DX.

■ Занесення станцій у пам'ять

Ви можете занести в пам'ять шість станцій для кожного діапазону.

Автоматичне запам'ятовування— SSM (Послідовна пам'ять збережених станцій) (тільки для FM-діапазону)

1



2



Місцеві станції з найбільш сильними сигналами будуть знайдені та збережені автоматично.

Занесення в пам'ять у ручному режимі

- 1 Налаштуйтеся на сигнал станції, яку хочете занести у пам'ять. (ЕЗР стор. 13)
- 2 Виберіть цифру, під якою номер буде внесено в пам'ять.

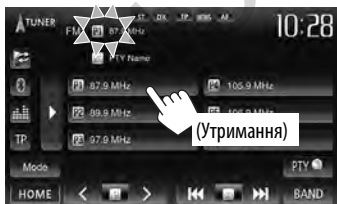

Станцію, що обрано у кроці 1, збережено.

■ Вибір запрограмованої станції



Також змінює запрограмовані станції

Наступні функції доступні лише для станцій FM Radio Data System за винятком випадків, коли обрано діапазон <FM3>.

■ Пошук програми FM Radio Data System—PTY-пошук

Можна шукати улюблені програми, які транслюються, за їхнім PTY-кодом.

1



2 Виберіть PTY-код.

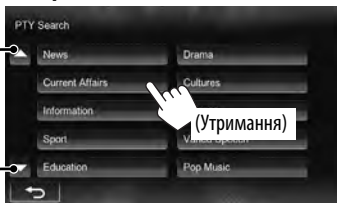

Зміна сторінки

Пошук PTY-програми починається. Якщо буде знайдена станція, що транслює програму з тим самим PTY-кодом, що обраний вами, відбудеться налаштування на цю станцію.

■ Активація/деактивація прийому повідомлень про стан дорожнього руху/новини у режимі очікування

Прийом повідомлень про стан дорожнього руху у режимі очікування



Індикатор TP	Прийом повідомлень про стан дорожнього руху у режимі очікування
Загорається	Пристрій тимчасово переключиться у режим TA - повідомлень про стан дорожнього руху, якщо доступно.
Блимає	Щ не активовано. Налаштуйтеся на іншу станцію, яка транслює Radio Data System-сигнали.
Гасне	Вимкнено.

- Регулювання гучності для режиму інформації про стан дорожнього руху запам'ятовується автоматично. Якщо наступного разу пристрій буде переключено у режим інформації про стан дорожнього руху, то гучність буде встановлено на попередній рівень.

Прийом повідомлень про новини у режимі очікування

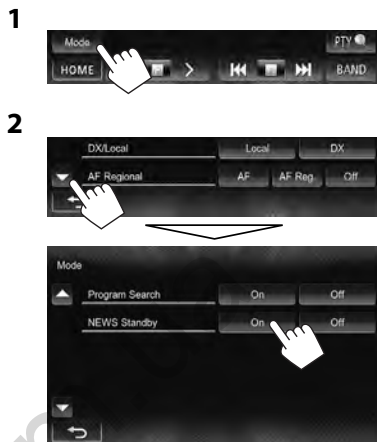

Індикатор NEWS	Прийом повідомлень про новини у режимі очікування
Загорається	Пристрій тимчасово переключиться на програму новин, якщо доступно.
Блимає	Щ не активовано. Налаштуйтеся на іншу станцію, яка транслює Radio Data System-сигнали.
Гасне	Вимкнено.

- Регулювання гучності під час прийому новин запам'ятовується автоматично. Якщо наступного разу пристрій буде переключено у режим новин, то гучність буде встановлено на попередній рівень.

■ Відстеження однієї програми—Прийм з мережним відстеженням

При перетинанні місцевості, де якість FM-прийому недостатня, система автоматично налаштовується на іншу FM-станцію з послугою Radio Data System тієї ж радіомережі, яка, можливо, транлює ту ж саму програму, але з більш потужним сигналом.

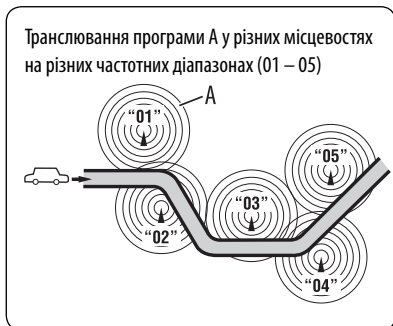

Завод-виробник постачає систему вже з активованим прийомом з мережним відстеженням.

Щоб змінити налаштування режиму прийому з мережним відстеженням



AF	Переключення на іншу станцію. Програма може відрізнятись від тієї, яка щойно приймалась (загорається індикатор AF).
AF Reg.	Переключення на іншу станцію, яка транлює ту ж саму програму (загорається індикатор AF).
Off	Відмінняє.

■ Автоматичний вибір радіостанції—Пошук програми

Зазвичай при натисканні програмних кнопок відбувається налаштування на запрограмовану на них станцію.

Якщо сигнали від запрограмованої FM-станції з Radio Data System недостатньо потужні для якісного прийому, ця система, користуючись AF-даними, налаштується на іншу станцію, яка транлює ту ж саму програму, що була запрограмована на початку.

Щоб увімкнути пошук програми

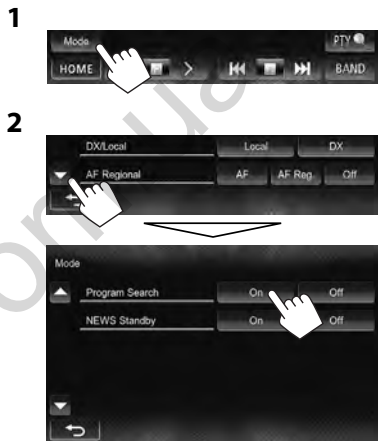

- Системі потрібен деякий час для налаштування на іншу станцію за допомогою функції пошуку програми.

Щоб вимкнути, відобразити <Off>.

Робота з дисками

Відтворення диску

- Якщо на диску відсутнє меню, усі доріжки будуть програватись у режимі циклічного повтору, доки не буде змінено джерело або висунуто диск.

■ Як вставляти диск

KW-NSX700

Щоб відкрити панель, див.  стор. 10.

Сторона, на якій нанесено етикетку

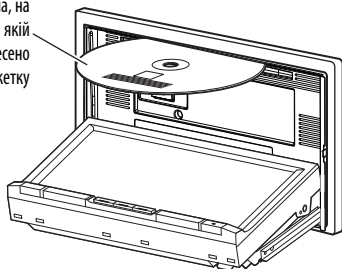

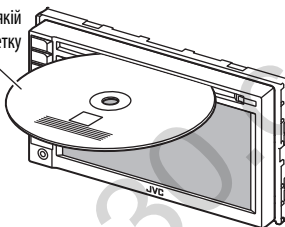

KW-NSX600

Сторона, на якій нанесено етикетку



Джерело зміниться на "DISC" та почнеться програвання.

- Під час вставки диску загоряється індикатор DISC IN ().

- Якщо на екрані з'являється значок , це означає, що пристрій не може виконати задану операцію.

— У деяких випадках операції можуть не виконуватись і без виведення на екран значка .

- Під час відтворення багатоканального цифрового диску багатоканальні сигнали конвертуються у стерео.

■ Висування диску

KW-NSX700

Натисніть [Eject] на екрані <Open/Tilt> ( стор. 10)

KW-NSX600

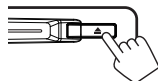

- Можна вийняти диск під час відтворення іншого джерела AV (аудіо/відео).
- Якщо диск після висування не буде забрано протягом 15 секунд, він автоматично буде втягнений знов у завантажувальний отвір для захисту від пилу.
- Якщо диск вийняти не вдається,  стор. 3.

Під час виймання диску тягніть його горизонтально.

■ Блокування висування диску

Одночасно натисніть FNC та  на панелі монітору.

KW-NSX700



KW-NSX600

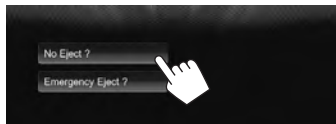
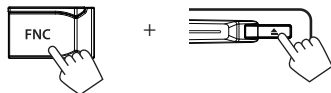

Щоб відмінити блокування, повторіть ту ж саму процедуру та виберіть параметр [Eject OK?].

Типи дисків, які можна програвати

Тип диску	Формат запису, тип файлів і т.і.	Можливість відтворення
DVD • Даний пристрій не може відтворювати або передавати звук у форматі DTS.	DVD-Video *1 Код країни: 5 	✓ОК
	DVD-Audio/DVD-ROM	✗NO
DVD Одноразового/багаторазового запису (DVD-R/-RW *2, +R/+RW *3) • Відео DVD: Формат <UDF bridge> • DVD-VR • DivX/MPEG1/MPEG2/JPEG/MP3/WMA/WAV: ISO 9660 level 1, level 2, Romeo, Joliet	DVD-Video	✓ОК
	DVD-VR *4	
	DivX/MPEG1/MPEG2	
	JPEG	
	MP3/WMA/WAV	✗NO
MPEG4/AAC/DVD+VR/DVD-RAM	✗NO	
Двосторонній диск	DVD-сторона	✓ОК
	Сторона, не призначена для DVD	✗NO
CD/VCD	Аудіо CD/CD Text (CD-DA)	✓ОК
	VCD (Video CD)	
	DTS-CD/SVCD (Super Video CD)/CD-ROM/CD-I (CD-I Ready)	✗NO
CD Одноразового/багаторазового запису (CD-R/-RW) • ISO 9660 level 1, level 2, Romeo, Joliet	CD-DA	✓ОК
	VCD (Video CD)	
	DivX/MPEG1/MPEG2	
	JPEG	
	MP3/WMA/WAV	
	MPEG4/AAC	✗NO

*1 Якщо вставити диск DVD диск з неналежним кодом країни, на екрані з'явиться напис "Region Code Error".

*2 Диски DVD-R, записані у форматі, який підтримує багато країн, можуть бути відтворені даним пристроєм (за виключенням двошарових дисків). Двошарові диски DVD-RW не підтримуються даним пристроєм.

*3 Є можливість відтворювати диски +R/+RW із закритими сесіями запису (тільки відео-формат). "DVD" обирається як тип диску якщо завантажений диск +R/+RW. Двошарові диски +RW не підтримуються даним пристроєм.

*4 Даний пристрій не може відтворювати зміст, що захищений за допомогою CPRM (Content Protection for Recordable Media — захист змісту для носіїв, що перезаписуються).

Застереження при програванні двосторонніх дисків DualDisc

Сторона дисків "DualDisc", що не призначена для DVD, не відповідає стандартів цифрових аудіо компакт-дисків. Тобто, програвання тієї сторони дисків DualDisc, що не призначена для DVD, на цій системі не рекомендовано.

Функції відтворення

- Якщо робочі кнопки не відображаються на екрані, натисніть FNC на панелі монітору або торкніться області екрану, як показано на малюнку. Щоб сховати робочі кнопки, натисніть FNC на панелі монітору.

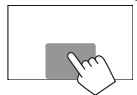

Для DVD/DVD-VR/VCD/DivX/MPEG1/MPEG2/JPEG

Формат аудіо | Тип носія | Режим відтворення (☞ стор. 23) | Час відтворення | Індикатор DISC IN

Відеоформат/режим відтворення відео—VIDEO/VR-PRG (програма)/VR-PLAY (список відтворення)/DivX/MPEG/PBC

Стан відтворення
▶: відтворення/||: пауза/
■: стоп

- Відео DVD: № назви/№ розділу
- DVD-VR: № програми (або № списку відтворення)/№ розділу¹
- DivX/MPEG1/MPEG2: № папки/№ доріжки
- JPEG: № папки/№ файлу
- VCD: № доріжки

- ^{*2} Зупинка відтворення.
- []^{*3} Відображення списку папок/доріжок (☞ стор. 21)
- [↺][↻]^{*4} Вибір режиму відтворення. (☞ стор. 23)
- ▶/|| Починає/призупиняє відтворення.
- [◀][▶]^{*5 *7} Вибір розділів/доріжок. (Натисніть)
- Пошук у зворотному/прямому напрямку.^{*6} (Утримання)
- [<][>]^{*5 *7} Вибір назви (DVD)/програми або списку відтворення (DVD-VR)/папки (DivX/MPEG1/MPEG2/JPEG).^{*1}
- [Mode]^{*7} Зміна налаштувань для відтворення диску. (☞ стор. 24)
- [HOME] Відображення екрану <HOME>.

^{*1} Відображення екрану початкової програми/списку відтворення, ☞ стор. 22.

^{*2} Відображається тільки для DVD/DVD-VR/VCD.

^{*3} Не відображається для DVD/DVD-VR/VCD.

^{*4} Не відображається для DVD/DVD-VR/JPEG.

^{*5} Значок, що відображається між кнопками, може відрізнятися залежно від типу диска або файлу.

^{*6} Швидкість пошуку залежить від типу диска або файлу.

^{*7} Не відображається для VCD.

Для CD/MP3/WMA/WAV



При програванні відображається зображення "Jacket picture", якщо відповідний файл містить дані терів, що включають зображення "Jacket picture".

Інформація щодо доріжки/файлу

- Якщо на екрані відображений не весь текст, його прокрутка здійснюється торканням інформаційного рядка.



*1 Відображення списку папок/доріжок (⏮ ⏭ нижче)



Вибір режиму відтворення. (⏮ ⏭ стор. 23)



Починає/призупиняє відтворення.



- Вибір доріжки. (Натисніть)
- Пошук у зворотному/прямому напрямку.*2 (Утримання)



Вибір папки.



*1 Зміна налаштувань для відтворення диску. (⏮ ⏭ стор. 24)
Відображення екрану <HOME>.



*1 Не відображається для CD.

*2 Швидкість пошуку залежить від типу диска або файлу.

Вибір папок/доріжок зі списку

Зміна сторінки

Програвання доріжки/файлу, що містяться у папці

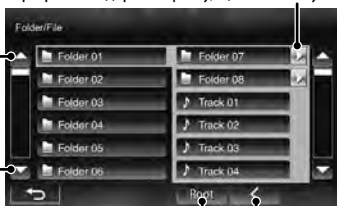

Повернення до кореневої папки

Повернення на верхній рівень

Відтворення дисків одноразового/багаторазового запису

- Даний пристрій може розпізнати у сумі 5 000 файлів і 250 папок (максимальна кількість файлів у папці 999).
- Користуйтеся дисками тільки з завершеними сесіями запису.
- Ця система може програвати багатосесійні диски; однак незавершені сесії будуть пропускатися під час програвання.
- Деякі диски або файли можуть не відтворюватися через невідповідність їхніх характеристик або умов запису вимогам системи.

Операції з меню відео

Ви можете відобразити екран меню відео під час відтворення відео.

- Доступні елементи на екрані відрізняються залежно від типів завантаженого диска і відтворюваних файлів.
- Робочі кнопки щезають після торкання екрану, або якщо не виконується ніяка операція впродовж близько 10 секунд.

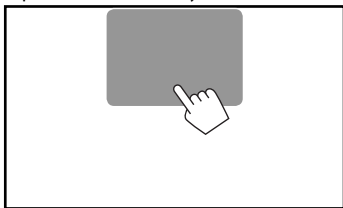

- Екран для MPEG1/MPEG2 відрізняється від наведеного вище.

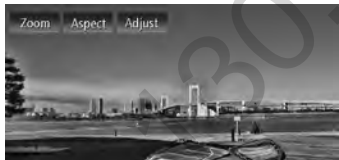

[Zoom] Відображення екрану вибору розміру зображення. (☞ стор. 44)

[Aspect] Вибір співвідношення сторін екрану. (☞ стор. 44)

[Adjust] Відображення екрану регулювання зображення. (☞ стор. 42)

[📖] Вибір типу аудіо.

- Для DVD-VR: Вибір звукового каналу (ST: стерео, L: лівий, R: правий).

[🗨️] Вибір типу субтитрів.

[👤] Вибір кута перегляду.

[Menu] Відображення меню диска (DVD)/ списку відтворення (DVD-VR).

[Top Menu] Відображення меню диска (DVD)/ початкової програми (DVD-VR).

[↔️] Відображення екрану вибору меню/ списку відтворення/початкової програми/епізоду. (☞ нижче)

[👉] Перемикання на режим прямого вибору меню диска. Натисніть потрібний елемент для вибору.

- Щоб вийти з екрану вибору меню, натисніть [↩️].

- Торкання до будь-якої позиції, окрім робочих кнопок, відображає екран керування джерелом.

Використання екрану вибору меню/ списку відтворення/початкової програми/епізоду



[▲] [▼] Вибір елемента.

[Enter] Підтверджує вибір.

[Return] Повернення до екрану меню на попередній рівень.

[↩️] Відображення екрану меню вищого рівня, коли на диску є декілька екранів меню.

- Тільки для DivX

[◀] [▶] Пропуск приблизно 5-хвилинного інтервалу в прямому/зворотному напрямку

[Enter] Підтверджує вибір.

[↩️] Вихід з екрану вибору епізоду.

- Тільки для DVD-VR

[▲] [▼] Вибір елемента.

[Enter] Підтверджує вибір.

[↩️] Відображення екрану меню вищого рівня, коли на диску є декілька екранів меню.

Тільки для VCD

1



2

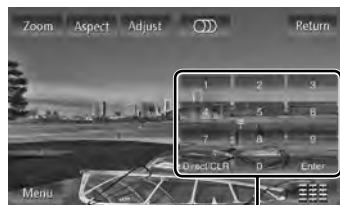

Кнопки прямого вибору (↵ стор. нижче)

- [Zoom]** Відображення екрану вибору розміру зображення. (↵ стор. 44)
- [Aspect]** Вибір співвідношення сторін екрану. (↵ стор. 44)
- [Adjust]** Відображення екрану регулювання зображення. (↵ стор. 42)
- []** Вибір звукового каналу (ST: стерео, L: лівий, R: правий).
- [Return]** Відображення попереднього екрану або меню.
- [Menu]** Відображення меню диска.
- []** Відображення/приховування кнопок прямого вибору. (↵ стор. нижче)

• Прямий вибір доріжки



- Якщо введено невірне число, натисніть **[Direct/CLR]**, щоб видалити останній введений символ.
- Щоб деактивувати функцію PBC (режим контролю відтворення), натисніть **[]**, потім кнопки прямого вибору для обрання номеру доріжки.

■ Вибір режиму відтворення

Для DVD/DVD-VR



Вибір режиму повтору відтворення

Для VCD (без PBC)/CD/DivX/MPEG1/MPEG2/MP3/WMA/WAV



Вибір режиму випадкового відтворення*

Вибір режиму повтору відтворення*

* Не можна одночасно вмикати режим повторення та режим відтворення у випадковому порядку.

- Кожного разу після натискання цієї кнопки режим відтворення змінюється. (Загорається відповідний індикатор.)
 - Доступні елементи відрізняються в залежності від типів завантаженого диска і відтворюваного файлу.

Індикатор	Режим відтворення
↶ CHAPTER	Повторюється відтворення поточного розділу.
↶ TITLE	Повторюється відтворення поточної назви.
↶ PROGRAM	Повторюється відтворення поточної програми (функція не доступна при програванні списку відтворення).
↶ SONGS	Повторно відтворюється поточна доріжка.
↶ FOLDER	Повторюється відтворення усіх доріжок з поточної папки.
↕ FOLDER	У випадковому порядку відтворюються всі доріжки з поточної папки, потім - доріжки з наступної папки і т.д.
↕ ALL	У випадковій послідовності відтворюються всі доріжки.

Щоб відмінити, натисніть кнопку декілька раз, поки індикатор не зникне.

Налаштування для відтворення диску



Елементи Disc Setup	Параметр/елемент, що доступні для налаштування	Первісне значення: Виділяється підкресленням
Для DVD/DVD-VR	Menu Language	Початковий вибір мови для меню диску; Початкове значення Русский (стор. 63).
	Audio Language	Початковий вибір мови для звукової доріжки; Початкове значення Русский (стор. 63).
	Subtitle	Вибір мови субтитрів або їхнє відключення (Off); Початкове значення Русский (стор. 63).
	Down Mix	При відтворенні багатоканального диску цей параметр впливає на сигнали, що відтворюються через гнізда FRONT OUT/REAR OUT та гніздо 2nd AUDIO OUT*. <ul style="list-style-type: none"> ◆ Dolby Surround : Даний параметр слід вибирати для прослуховування багатоканального об'ємного звуку при підключеному підсилювачі, що сумісний зі стандартом Dolby Surround. ◆ Stereo : У звичайному випадку слід обирати це налаштування.
Для дисків, за виключенням VCD/CD	D. Range Compres.	Можна змінювати динамічний діапазон під час відтворення композицій стандарту Dolby Digital. <ul style="list-style-type: none"> ◆ Off : Оберіть цей параметр, щоб отримати покращене звучання з низьким рівнем гучності у повному динамічному діапазоні. ◆ On : Оберіть цей параметр, щоб трохи зменшити динамічний діапазон. ◆ Dialog : Оберіть цей параметр, щоб чіткіше відтворити діалог у кінопрограмі.
	Monitor Type	Вибір типу дисплею для перегляду широкоформатних фільмів на зовнішньому моніторі. <ul style="list-style-type: none"> ◆ 16:9 ◆ 4:3 LB (Letterbox) ◆ 4:3 PS (PanScan) 
Для дисків, що містять файли аудіо/відео/зображення	File Type	Вибір типу файлів, які будуть відтворюватись в тому разі, якщо на диску містяться файли різних типів. <ul style="list-style-type: none"> ◆ Audio : Відтворення аудіофайлів. ◆ Still Picture : Відтворення файлів JPEG. ◆ Video : Відтворення файлів DivX/MPEG1/MPEG2. ◆ Audio&Video : Відтворення файлів DivX/MPEG1/MPEG2 та аудіофайлів. <ul style="list-style-type: none"> • Інформація про типи файлів, що підтримуються, стор. 19. • Якщо диск не містить файлів обраного типу, існуючі файли будуть відтворюватися з наступним пріоритетом: аудіо, відео, потім нерухоме зображення.

* Тільки для KW-NSX700:

Відтворення USB-пристрою

- Пристрій може відтворювати файли форматів JPEG/MPEG1/MPEG2*/MP3/WMA/WAV що зберігаються на масових запам'ятовуючих USB-пристроях.
- Даний пристрій може розпізнати у сумі 5 000 файлів і 250 папок (максимальна кількість файлів у папці 999).
- Щоб запобігти втраті інформації, впевніться в тому, що для всіх важливих даних було створено резервні копії.

* За винятком файлів, що були записані за допомогою відеокамери JVC Everio (розширення <.mod>).

Підключення USB-пристрою

До системи можна підключити такі запам'ятовучі USB-пристрої, як пам'ять USB, цифровий аудіо-програвач і т.і.



Джерело зміниться на на "USB" та почнеться програвання.

- Всі доріжки, розміщені у USB-пристрої, будуть відтворюватись у режимі циклічного повтору доти, доки ви не зміните джерело відтворення.

Застереження:

- Система може неналежним чином відтворювати файли з USB-пристроїв, які підключаються за допомогою подовжувача USB-кабелю.
- USB-пристрої зі спеціальними функціями, такими як функції безпеки даних, не можуть використовуватися цією системою.
- Не використовуйте USB-пристрої, що поділені на 2 чи більше розділів.
- USB-пристрої та порти для їхнього підключення можуть мати різну форму, тому деякі з пристроїв можуть не підключатись належним чином або при роботі з ними з'єднання може перериватись.
- Даний пристрій не може розпізнати USB-пристрій з параметрами живлення, відмінними від 5 В, та споживаний струм яких перевищує 1 А.
- Даний пристрій може не розпізнати картку пам'яті, що встановлюється у зчитувач USB-карток.
- Не підключайте водночас більше одного USB-пристрою. Не використовуйте концентратор USB.
- Приєднуючи інші пристрої за допомогою кабелю USB, використовуйте кабель USB 2.0.
- Максимальна кількість символів для (у випадку однобайтових символів):
 - Ім'я папки: 50 символів
 - Ім'я файлу: 50 символів
- Не використовуйте USB-пристрої в умовах, де вони можуть заважати безпечному керуванню.
- Не від'єднуйте та не під'єднуйте знов USB-пристрій, доки на екрані горить напис "Now Reading".
- Удар від електростатичного розряду при підключенні USB-пристрою може викликати неполадки відтворення у даному пристрої. Якщо таке трапилось, то від'єднайте USB-пристрій, потім перезавантажте даний пристрій та USB-пристрій.
- Працюючи з деякими типами USB-пристроїв, система може виконувати функції та подавати живлення не так, як передбачається.
- Щоб запобігти деформації та пошкодженню USB-пристрою, не залишайте його у машині або у місцях дії прямого сонячного випромінювання або високої температури.

- Якщо робочі кнопки не відображаються на екрані, натисніть FNC на панелі монітору або торкніться області екрану, як показано на малюнку. Щоб сховати робочі кнопки, натисніть FNC на панелі монітору.
- Щодо зміни налаштувань для відтворення відео,  стор. 42.

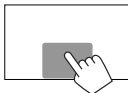

Режим відтворення ( нижче)



Відеоформат — MPEG/JPEG

Формат аудіо

Час відтворення

Стан відтворення (▶: відтворення/||: пауза)



МPEG1/MPEG2/MP3/WMA/WAV: № папки/№ доріжки

JPEG: № папки/№ файлу



Інформація про доріжку/файл (для MP3/WMA/WAV)

- Якщо на екрані відображений не весь текст, його прокрутка здійснюється торканням інформаційного рядка.



Тільки для MP3/WMA: При програванні відображається зображення "Jacket picture", якщо відповідний файл містить дані тегів, що включають зображення "Jacket picture."

 Відображення списку папок/доріжок ( стор. 21)

 Вибір режиму повтору відтворення. *1 *2

-  **SONGS:** Повторно відтворюється поточна доріжка.
-  **FOLDER:** Повторюється відтворення усіх доріжок з поточної папки.

 Вибір режиму випадкового відтворення. *1 *2

-  **FOLDER:** У випадковому порядку відтворюються всі доріжки з папки.
-  **ALL:** У випадковій послідовності відтворюються всі доріжки.

• Доступні елементи відрізняються в залежності від типів відтворюваного файла.

 Перемикання між внутрішнім та зовнішнім джерелом з пам'яттю підключеного пристрою (наприклад, мобільного телефону).

 Починає/призупиняє відтворення.

 *3 Вибір доріжки. (Натисніть)

• Пошук у зворотному/прямому напрямку. *4 (Утримання)

 Вибір папки.

[Mode] Зміна налаштувань для <File Type> та <Monitor Type>. ( нижче)

[HOME] Відображення екрану <HOME>.

*1 Щоб відмінити режим відтворення у випадковому порядку або повторення, натисніть кнопку декілька раз, поки індикатор не зникне.

*2 Не можна одночасно вмикати режим повторення та режим відтворення у випадковому порядку.

*3 Значок, що відображається між кнопками, може відрізнятися залежно від типу файлу.

*4 Швидкість пошуку залежить від типу файлу.



Налаштування <File Type>

Audio	Відтворення аудіофайлів.
Still Picture	Відтворення файлів JPEG.
Video	Відтворення файлів MPEG1/MPEG2.
Audio&Video	Відтворення файлів MPEG1/MPEG2 та аудіофайлів.

- Якщо USB-пристрій не містить файлів обраного типу, існуючі файли будуть відтворюватися з наступним пріоритетом: аудіо, відео, потім нерухоме зображення.

Налаштування <Monitor Type>

Вибір типу дисплею для перегляду широкоформатних фільмів на зовнішньому моніторі.

16:9	4:3 LB (Letterbox)	4:3 PS (PanScan)
		

Прослуховування iPod/iPhone

- Для використання додатку iPod touch/iPhone, стор. 31.

Підготовка

Типи iPod/iPhone, які можна підключити до даного пристрою:

Made for

- iPod with video
- iPod classic
- iPod nano (6th Generation)
- iPod nano (5th Generation)
- iPod nano (4th Generation)
- iPod nano (3rd Generation)
- iPod touch (4th Generation)
- iPod touch (3rd Generation)
- iPod touch (2nd Generation)
- iPod touch (1st Generation)
- iPhone 4S
- iPhone 4
- iPhone 3GS
- iPhone 3G
- iPhone

Підключення iPod/iPhone

Підключіть ваш iPod/iPhone з використанням відповідного кабелю в залежності від вашої мети.

- **Щоб прослухати музику:** Кабель USB 2.0 (входить до комплекту iPod/iPhone)



- **Щоб переглянути відео та прослухати музику:** Кабель аудіо-відео USB для iPod/iPhone—KS-U30 (не входить до комплекту постачання) стор. 73)

Застереження:

- Якщо підключено через будь-який інший кабель, ніж KS-U30, відео не відображається на екрані.

Налаштування <AV Input> для відтворення iPod/iPhone

Оберіть відповідне налаштування входу для <AV Input> відповідно до способу підключення iPod/iPhone.

- Тільки для KW-NSX700: Переконайтеся у тому, що у якості заднього джерела обрано "AV Off". стор. 37)
- Якщо пункт <Input> параметру <Display Input> встановлено у значення [iPhone], <AV Input> завжди встановлено у значення [iPod].

1 Вимкніть джерело AV (аудіо/відео).

На екрані <HOME>:



2 Відобразіть екран <Input>.



3



AV-IN Оберіть це значення, коли iPod/iPhone підключено за допомогою кабелю USB 2.0 (аксесуар iPod/iPhone).

iPod Виберіть це налаштування, коли iPod/iPhone підключено з використанням KS-U30 (придбається окремо).

Налаштування режиму

керування iPod

Оберіть пристрій для керування відтворенням iPod/iPhone.

Якщо у якості джерела обрано "iPod"...

1



2



Head	Керування відтворенням за допомогою даного пристрою. (☞ стор. 29)
iPod	Керування відтворенням аудіо/відео за допомогою iPod/iPhone. <ul style="list-style-type: none"> Відображається інформація щодо відтворення.
iPod Out	Відображення меню та екрану відтворення, що виводяться з iPod/iPhone. (☞ стор. 30) <ul style="list-style-type: none"> Ви можете керувати відтворенням з даного пристрою таким же чином, як на iPod/iPhone.

- При використанні iPod with video, коли встановлено значення [iPod] для параметру <iPod Control>, оберіть [iPod] для <AV Input> та підключіть iPod за допомогою KS-U30 (можна придбати окремо). (☞ стор. 73)

* Значення <iPod Out> доступне, коли для параметру <AV Input> встановлено значення [iPod] (☞ стор. 27), лише для наступних моделей iPod/iPhone:

- iPod nano (6th Generation)
- iPod touch (4th Generation)
- iPod touch (3rd Generation)
- iPod touch (2nd Generation)
- iPhone 4S
- iPhone 4
- iPhone 3GS
- iPhone 3G

Вибір налаштувань

за уподобанням для відтворення iPod/iPhone

Якщо у якості джерела обрано "iPod"...

1



2



Audiobooks	Оберіть швидкість відтворення аудіокнижок.
Artwork	Відображення/приховування зображення Artwork пристрою iPod.

- Ви можете змінити настройки, коли параметр <iPod Control> встановлено у значення [Head].

Зауваження:

Під час користування iPod/iPhone деякі функції можуть не виконуватись належним або очікуваним чином. В такому разі відвідайте веб-сайт компанії JVC: <<http://www3.jvckenwood.com/english/car/>> (Тільки на англійській мові)

У разі використання деяких моделей iPod/iPhone функціонування може відхилитися від норми або бути нестабільною. У такому випадку, від'єднайте пристрій iPod/iPhone, потім перевірте його стан. Якщо якість функціонування не покращиться або буде повільним, то поверніть iPod/iPhone до початкових налаштувань.

Операції керування відтворенням за допомогою iPod/iPhone для режиму <Head>

- Якщо робочі кнопки не відображаються на екрані, натисніть FNC на панелі монітору або торкніться області екрану, як показано на малюнку. Щоб сховати робочі кнопки, натисніть FNC на панелі монітору.
- Щодо зміни налаштувань для відтворення відео, [в33 стор. 42](#).

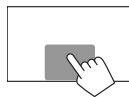

- Виберіть **"iPod"** у якості джерела. ([в33 стор. 12](#))
- Для параметру <iPod Control> треба встановити значення [Head]. ([в33 стор. 28](#))
- При ввімкненні даного пристрою iPod/iPhone буде заряджатися через нього.

Номер доріжки/загальна кількість доріжок/час відтворення

Режим керування iPod ([в33 стор. 28](#))

Режим відтворення ([в33 нижче](#))

Стан відтворення
▶ : відтворення/⏸ : пауза

Інформація про пісню/відео
• Якщо на екрані відображений не весь текст, його прокрутка здійснюється торканням інформаційного рядка.

Під час відтворення відображається зображення Artwork (зображення на екрані iPod/iPhone), якщо відповідна пісня містить дані Artwork ([в33 стор. 28](#)).

[🔍]	Відображення меню аудіо/відео на iPod/iPhone. (в33 стор. 30)	▶ / ⏸	Починає/призупиняє відтворення.
[↺]	Вибір режиму повтору відтворення.*1	[⏮] [⏭]	• Вибір аудіо/відеофайлу.*2 (Натисніть)
	• ↺ SONGS: Функція працює аналогічно функціям програвача "Repeat One".		• Пошук у зворотному/прямому напрямку. (Утримання)
[↕]	Вибір режиму випадкового відтворення.*1	[Mode]	Зміна налаштувань для відтворення за допомогою iPod. (в33 стор. 28)
	• ↕ SONGS: Функція працює аналогічно функціям "Shuffle Songs".	[HOME]	Відображення екрану <HOME>.
	• ↕ ALBUMS: Функція працює аналогічно функціям "Shuffle Albums".		

- Щоб переглянути відео, виберіть елемент зі списку меню відео. ([в33 стор. 30](#))

*1 Щоб відмінити режим відтворення у випадковому порядку і повторення, натисніть кнопку декілька раз, поки індикатор не зникне.

*2 Для відеофайлів можливе відновлення відтворення.

Коли ви використовуєте програму підключеного пристрою iPod touch/iPhone, для параметру <iPod Control> може випадково встановитися значення [iPod]. Інструкції щодо зміни налаштування наведені на [в33 стор. 28](#).

Вибір доріжки/відео за допомогою меню на iPod/iPhone

1



2 **Оберіть меню (аудіо або відео) (1), категорію (2), потім бажаний пункт (3).**

- Виберіть елемент на обраному шарі, поки не почнуться відтворення бажаної доріжки.

Меню аудіо:

Перехід між аудіо (🎵) та відео (🎬) та відео (🎬) та аудіо (🎵)



Повернення на вищий рівень Повернення на попередній рівень

Відтворення всіх елементів рівня

Меню відео:

Перехід між аудіо (🎵) та відео (🎬) та відео (🎬) та аудіо (🎵)



- Доступні категорії відрізняються в залежності від типу вашого програвача iPod/iPhone.

* Можна перейти до верхнього рівня категорій, натиснувши відповідну вкладку: Список відтворення (📄), Артист (👤), Альбоми (📀) або Пісні (🎵).

Операції керування відтворенням за допомогою iPod/iPhone для режиму <iPod Out>

- Під'єднайте iPod/iPhone за допомогою KS-U30 (придається окремо). (☞ стор. 73)
- Виберіть [iPod] для <AV Input>. (☞ стор. 27)
- Для параметру <iPod Control> треба встановити значення [iPod Out]. (☞ стор. 28)
- Виберіть "iPod" у якості джерела. (☞ стор. 12)

Вибір доріжки за допомогою меню на iPod/iPhone



- [▲] [▼] Вибір категорії.
- [Select/▶/||] Підтвердження вибору.
- [iPod Menu] Повернення на попередній рівень.
- [Mode]* Зміна налаштувань для відтворення за допомогою iPod. (☞ стор. 28)

* Коли робочі кнопки не відображаються на екрані, торкніться ділянки, яку відображено на малюнку.

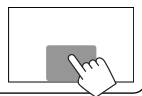

Операції під час відтворення



- [◀] [▶] Перехід до попередньої/наступної доріжки.
- [Select/▶/||] Починає/призупиняє відтворення.
- [iPod Menu] Відображає меню.

Використання додатку iPod touch/iPhone

Ви можете використовувати додаток на підключеному iPod touch/iPhone за допомогою даного пристрою.

- Ви можете керувати декількома функціями додатків за допомогою сенсорної панелі.

Підготовка

- Під'єднайте iPod touch/iPhone за допомогою KS-U30 (придбається окремо). (вб стор. 73)
- Виберіть [iPod] для <AV Input>. (вб стор. 27)
- Щоб отримати інформацію стосовно додатків, які можна використовувати на даному пристрої, зверніться до сайту <<http://www3.jvckenwood.com/english/car/>>.

1 Увімкніть додаток на вашому iPod touch/iPhone.

2 Виберіть "Apps" у якості джерела.

На екрані <HOME>:



Ви можете керувати базовими операціями відтворення за допомогою сенсорної панелі.

Аудіо



Відео

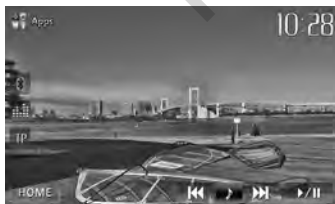

- Замість того, щоб використовувати даний пристрій, можна також відтворювати аудіо/відео за допомогою самого iPod/iPhone.

- У разі використання додатку App для iPod touch або iPhone дивіться також сторінку 32, щоб отримати інструкції з безпеки.

Відображення екрану додатку під час прослуховування іншого джерела

Ви можете переключитися на екран програми з підключеного iPod touch/iPhone під час прослуховування іншого джерела.

Відображення кнопки переключення програм на екрані керування джерелом та екрані <HOME>

- Тільки для KW-NSX700: Переконайтеся у тому, що у якості заднього джерела обрано "AV Off". (вб стор. 37)
- Спочатку оберіть [AV] для параметру <Display> на екрані <HOME>. (вб стор. 11)

1 Вимкніть джерело AV (аудіо/відео).

На екрані <HOME>:

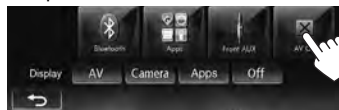

2 Відобразіть екран <Input>.



Продовження на наступній сторінці

3 Оберіть [iPhone] для <Input> на екрані <Display Input>.



- Коли параметр <Input> налаштовано на [iPhone], кнопка [Apps] відображається на екрані <HOME>, а кнопка [] відображається на екрані керування джерелом. Ви можете відобразити екран додатку натисанням будь-якої з цих кнопок. (☞ права колонка)
- Коли для параметру <Input> встановлюється значення [iPhone], налаштування <AV Input> автоматично змінюється та фіксується на значенні [iPod].

Щоб вимкнути, виберіть [Off] для <Input>.

Щоб переглянути екран додатку

На екрані <HOME>:

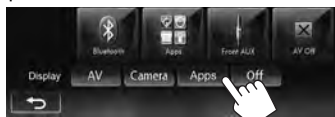

або

На екрані керування джерелом:



- Тільки для KW-NSX700: Ви також можете переглядати екран програми, натиснувши DISP на панелі монітору.

Вихід з екрану програми

KW-NSX700

KW-NSX600



- Тільки для KW-NSX700: Ви також можете відновити екран джерела AV, натиснувши DISP на панелі монітору.

ІНСТРУКЦІЇ З БЕЗПЕКИ

Використання додатку iPhone Navigation App дозволяється лише тоді, коли існують прийнятні умови дорожнього руху, і ви абсолютно впевнені, що вам, вашим пасажиром та іншим учасникам дорожнього руху не загрожує ніякий ризик, перешкода або пошкодження. Треба завжди дотримуватися правил дорожнього руху, які можуть відрізнятися залежно від держави перебування. Не можна вводити пункт призначення у той час, коли автомобіль рухається.

Навігаційне управління iPhone Navigation може бути недоступним у поточній ситуації через зміни в умовах дорожнього руху (наприклад, зміни платних шляхів, шляхів державного значення, однобічного руху або інших правил дорожнього руху). У такому випадку дотримуйтесь поточних знаків та правил дорожнього руху.

- Під час керування з використанням додатку iPhone Navigation App треба ретельно дотримуватися знаків дорожнього руху. Додаток iPhone Navigation App є тільки допоміжним засобом. Водій повинен завжди самостійно вирішувати, брати до уваги надану інформацію чи не брати. **Ми не несемо відповідальності за помилкові дані, які наведено у додатку iPhone Navigation App.**
- Не виконуйте ніяких операцій з пристроєм під час керування авто.

Користування іншими зовнішніми пристроями

- Якщо робочі кнопки не відображаються на екрані, натисніть FNC на панелі монітору або торкніться області екрану, як показано на малюнку. Щоб сховати робочі кнопки, натисніть FNC на панелі монітору.
- Щодо зміни налаштувань для відтворення відео,  стор. 42.

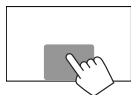



Назва AV-IN*1 ( нижче)

Тип джерела ("AV-IN" або "Front AUX"*2)



[Mode]*1

Зміна назви AV-IN.

- Натисніть [<] або [>], щоб обрати назву AV-IN.

[HOME]

Відображення екрану <HOME>.

*1 Відображається тоді, коли у якості джерела обрано "AV-IN".

*2 Тільки для KW-NSX600.

Front AUX (Тільки для KW-NSX600)

1 Підключити зовнішній компонент.

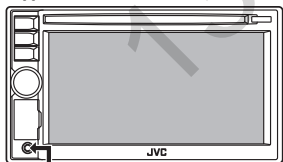

стерео міні-штекер 3,5 мм (не входить до комплекту постачання)

2 Виберіть "Front AUX" у якості джерела. (стор. 12)

3 Ввімкніть приєднаний пристрій та почніть відтворення доріжок з обраного джерела.

AV-IN

Ви можете підключити зовнішні компоненти до гнізд LINE IN/VIDEO IN. ( стор. 73)

Підготовка:

Виберіть [AV-IN] для <AV Input>. ( стор. 47)

- <AV Input> можна змінити лише, якщо пункт <Input> параметру <Display Input> встановлено у значення [Smartphone] або [Off].

1 Оберіть "AV-IN" у якості джерела. (стор. 12)

2 Ввімкніть приєднаний пристрій та почніть відтворення доріжок з обраного джерела.

Використання смартфона

Ви можете підключити свій смартфон та переглядати екран смартфона на моніторі цього пристрою. Щоб скористатися програмою навігації смартфона, підключіть антену GPS (лише для програм смартфонів з підтримкою GPS в "MirrorLink"). (€ стор. 74)

Примітки щодо налаштування гучності:

- Щоб налаштувати гучність звуку, що поступає зі смартфона, виконайте цю операцію на смартфоні або змініть значення <Volume Adjust> для <Audio>. (€ стор. 46)
- Перед відключення свого смартфона, знизьте гучність смартфона.
- Гучність смартфона нижче гучності іншого джерела. Будьте обережні при переключенні на інше джерело, тому що гучність може бути занадто великою.

■ Підготовка

Оберіть протокол для перенесення даних зі свого смартфона — "MirrorLink" або "MHL".

- Ви можете змінити настройку лише, коли смартфон підключений.

1 Відобразити екран <Input>.

На екрані <HOME>:

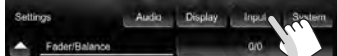

2

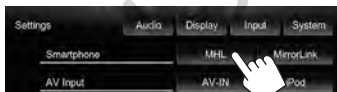

■ Підключення вашого смартфона

Підключіть свій смартфон, використовуючи кабель смартфона. (€ стор. 74)

- Для використання програми навігації також підключіть антену GPS.

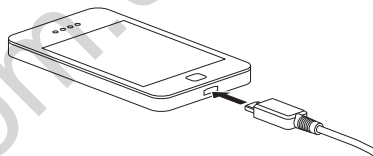

MHL	Відображає екран, що відкритий на вашому смартфоні. <ul style="list-style-type: none"> • Ви не можете виконати цю операцію на моніторі цього пристрою.
MirrorLink	Створює "дзеркальну" копію програм з екрану вашого смартфона на екран сенсорної панелі. <ul style="list-style-type: none"> • Ви можете користуватися програмами як з сенсорної панелі, так і з екрану смартфона.

■ Використання смартфона на пристрої

На екрані <HOME>:



- Коли параметр <Smartphone> встановлено в значення [MirrorLink], з'являється комбінація екрану вашого смартфона та кнопок управління.



	Відображає головний екран певної програми.
	Відображає пункти меню певної програми.
	Повернення до попереднього екрана.

- Недоступна кнопка є неактивною.

Використання MirrorLink:

- Для цього повинні використовуватися лише смартфони, сумісні з MirrorLink. Перелік сумісних смартфонів наведений на наступному сайті: <http://www3.jvckenwood.com/english/car/>
- Для використання функції MirrorLink необхідно встановити спеціалізовану програму на сумісному смартфоні.
- Після підключення смартфона, сумісного з цим пристроєм, головний екран програми з'явиться на екрані сенсорної панелі.
- Функція MirrorLink буде недоступною, якщо ви запустите іншу програму на смартфоні, коли використовується спеціалізована програма. Щоб знов скористатися певною програмою в MirrorLink, витягніть та вставте кабель, підключений до смартфона.

■ Відображення екрану смартфона при прослуховуванні іншого джерела

Ви можете переключити дисплей на екран смартфона при прослуховуванні іншого джерела.

Відображення кнопки переключення на смартфон на екрані управління джерелом та екрані <HOME>

- Тільки для KW-NSX700: Переконайтеся у тому, що у якості заднього джерела обрано "AV Off". (☞ стор. 37)
- Спочатку оберіть [AV] для параметру <Display> на екрані <HOME>. (☞ стор. 11)

1 Вимкніть джерело AV (аудіо/відео).

На екрані <HOME>:



2 Відобразіть екран <Input>.



Продовження на наступній сторінці

3 Оберіть [Smartphone] для параметру <Input> на екрані <Display Input>.



- Коли параметр <Input> встановлено в значення [Smartphone], кнопка [Smartphone] відображається на екрані <HOME>, а [Smartphone] відображається на екрані управління джерелом. Ви можете відкрити екран смартфона, натиснувши будь-яку кнопку. (☞ права колонка)

Щоб вимкнути, виберіть [Off] для <Input>.

Перегляд екрану смартфона

На екрані <HOME>:



або

На екрані керування джерелом:



- Тільки для KW-NSX700: Ви також можете переглядати екран смартфона, натиснувши DISP на панелі монітору.
- Коли на смартфоні працює програма навігації, голосові підказки недоступні. (Щоб прослуховувати голосові підказки, оберіть "Smartphone" в якості джерела.)
- Коли відображається екран смартфона, а параметр <Smartphone> встановлено у значення [MirrorLink] (☞ стор. 34), операції сенсорної панелі доступні лише для смартфона.
- Щоб налаштувати зображення, див. ☞ стор. 43.

Очищення екрану смартфона

KW-NSX700

KW-NSX600

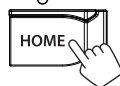

- Тільки для KW-NSX700: Ви також можете відновити екран джерела AV, натиснувши DISP на панелі монітору.

Операції з заднім джерелом (Тільки для KW-NSX700)

Контент, що відтворюється з заднього джерела, можна передавати на зовнішній монітор, який підключено до роз'єму VIDEO OUT та іншого роз'єму AUDIO OUT, одночасно прослуховуючи будь-яке інше джерело.

Відображення зображень з заднього джерела на зовнішньому моніторі

1 На екрані <HOME>:

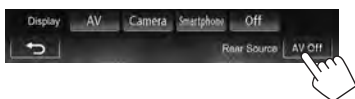

2 Оберіть заднє джерело.

Вибір заднього джерела



- Якщо у якості переднього джерела обрано "DISC", "USB" або "iPod", тільки кнопки "AV-IN", "AV Off" та кнопка обраного переднього джерела можуть бути обраними.
- Ви не можете вибрати "DISC", "USB" або "iPod" в якості заднього джерела, коли переднє джерело встановлено у значення "Apps".

При вмиканні заднього джерела...

- Щоб проглянути зображення з переднього джерела на задньому моніторі, натисніть [Same as Front].
 - Щоб обрати у якості заднього джерела будь-яке інше джерело, ніж переднє джерело, натисніть [Select] на екрані <HOME>.
- При натисканні кнопки [Same as Front] під час прослуховування музики відображається список доріжок.
- Якщо обране джерело відрізняється від "DISC", "USB", "iPod" або "AV-IN", на задньому моніторі нічого не відображається.



Регулювання звуку

Використання функції корекції звуку

- Параметри регулювання запам'ятовуються для кожного джерела, поки звук не буде відрегульовано знову. Якщо у якості джерела використовується диск, параметри регулювання зберігаються для кожної з наступних категорій.
 - DVD/DVD-VR/VCD
 - CD
 - DivX/MPEG1/MPEG2/MP3/WMA/WAV
- Не можна регулювати звук, коли джерело AV (аудіо/відео) вимкнено.

УКРАЇНА

■ Вибір запрограмованого режиму звучання

1 На екрані <HOME>:



або

На екрані керування джерелом:



■ Занесення у пам'ять власних регулювань

Настроювання запрограмованого режиму звучання

- 1 Виберіть режим звучання. (☞ “Вибір запрограмованого режиму звучання”)
- 2 Відрегулюйте рівень кожного діапазону (①), потім оберіть рівень низькочастотного динаміка (②).

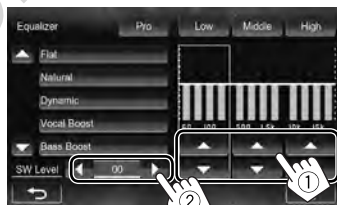

Регулювання збережено і <User> активовано.

2 Виберіть режим звучання.

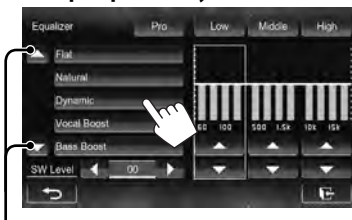

Зміна сторінки

- Щоб завершити процедуру, натисніть [↵].
- Щоб зробити точні регулювання, ☞ стор. 39.

Точне регулювання звуку

- 1 Виконайте кроки 1 та 2 з розділу “Вибір запрограмованого режиму звучання,” потім...



- 2 Виберіть діапазон.



- 3 Відрегулюйте звук.

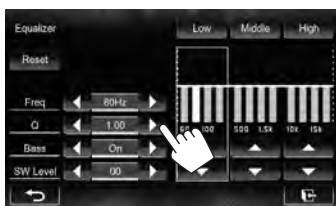

Reset	Скидання рівня Low/Mid/High частот до 0.
Freq	Вибір частоту.
Q	Регулювання частотної ширини.*1
Bass	Активация/деактивация низьких частот.*2
SW Level	Регулювання рівня низькочастотного динаміка.

Попередні регулювання стираються та замінюються новими, якщо встановлено налаштування <User> (рис. стор. 38), і <User> активовано.

- Параметри регулювання запам'ятовуються, поки звук не буде відрегульовано знову.
- Щоб здійснити регулювання для інших діапазонів, повторіть кроки 2 та 3.

*1 Для діапазону “High” (високі частоти).

*2 Тільки для діапазону “Low” (низькі частоти).

Регулювання частоти розділення каналів

- 1 На екрані <HOME>:



- 2



- 3 Оберіть елемент для регулювання, потім зробіть регулювання.

Регулювання частоти розділення для передніх або задніх колонок (фільтр верхніх частот).

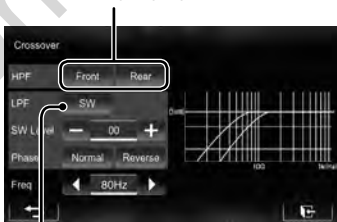

Регулювання частоти розділення для низькочастотного динаміка (фільтр низьких частот).



Регулювання частоти розділення каналів.

Вибір фази сигналу низькочастотного динаміка.*

Регулювання рівня низькочастотного динаміка.

* Неможлива, коли параметр <Freq> має значення <Through>.

Зміна вигляду дисплея

Можна змінити фонове зображення, колір тексту, кнопку сенсорної панелі та кнопку панелі монітору.

1 На екрані <HOME>:



2

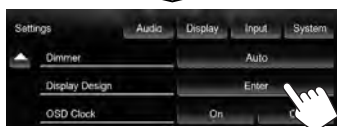

3 Оберіть елемент ([Backgrnd], [Text] або [Buttons]), потім змініть налаштування.



Фонове зображення

① Оберіть фонове зображення

Основне зображення (за замовчуванням)



Можна вибрати колір на кольоровій палітрі або відрегулювати колір на регуляторі кольору за уподобанням користувача. (☞ права колонка)

Щодо встановлення улюбленого епізоду у якості фонового зображення, ☞ стор. 41

② Вибір/регулювання кольору



Кольорова палітра

Налаштування функції зменшення яскравості екрану: Можна робити вибір для кожного налаштування функції зменшення яскравості екрану—☐ (Увімкнено) або ☐ (Вимкнено).

Регулятор кольору за уподобанням користувача: Можна здійснювати власне регулювання кольору та зберігати його в <User>.

Текст/кнопки

Вибір/регулювання кольору. (Для отримання детальної інформації, ☞ вище.)

Освітлення зі змінними кольорами*

- Колір освітлення змінюється поступово.

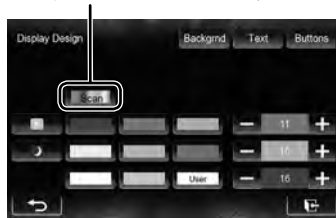

* З'являється тільки для екрану вибору кольору кнопок.

Якщо обрано режим освітлення зі змінними кольорами, регулювати колір не можна.

Використання улюбленого епізоду у якості фонового зображення

Під час відтворення відео або JPEG можна захопити поточне зображення та використати захоплене зображення у якості фонового зображення.

- Ви не можете захоплювати контент, захищений авторським правом, зображення з iPod/iPhone або відео/JPEG зі смартфона.
- У разі використання файлу формату JPEG у якості фонового зображення переконайтеся, що роздільну здатність встановлено на 800 x 600 пікселів.
- Колір захопленого зображення може відрізнятися від кольору реального епізоду.

1 Відтворіть відео або файл JPEG.

2 Відкрийте екран <Display Design>.

(стор. 40)

3

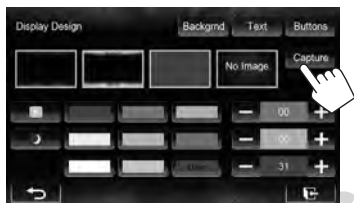

4 Відрегулюйте зображення.



[▶/||]*1 Починає/призупиняє відтворення.

[||▶]*1 Покадровий рух уперед.

[▶] Збільшення зображення епізоду.
(<Full>, <Zoom1> – <Zoom3>)

[▲] [▼] Переміщення рамки

[◀] [▶]*2 масштабування.

- Щоб відмінити захоплення, натисніть [].

*1 Не відображається у разі відтворення через зовнішній компонент, який підключено до роз'ємів LINE IN/VIDEO IN.

*2 Не відображається, коли обрано <Full>.

5 Захопіть зображення, що відображається на екрані.



З'явиться повідомлення підтвердження.

Натисніть [Yes], щоб зберегти щойно захоплене зображення. (Існуюче зображення замінено на нове зображення.)

- Натисніть [No], щоб повернутися до попереднього екрану.

Налаштування для відтворення відео

Можна змінити налаштування для відтворення відео.



Регулювання зображення

Можна відрегулювати якість зображення.

Для джерела AV

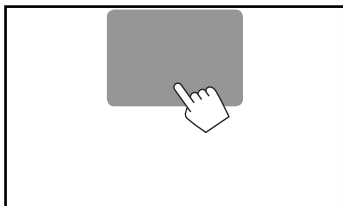
1 Відобразити меню регулювання.



- 2 Виберіть  (увімкнення функції зменшення яркості екрану) або  (вимкнення функції зменшення яркості екрану).



- 3 Відрегулюйте зображення (від -15 до +15).

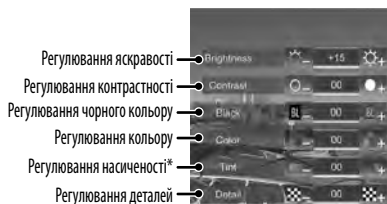

* Регулюється тільки тоді, коли вхідний сигнал у форматі NTSC.

Для екрану смартфону

1 На екрані <HOME> :





2



3 Відобразіть меню регулювання.



4 Виберіть  (увімкнення функції зменшення яскравості екрану) або  (вимкнення функції зменшення яскравості екрану).

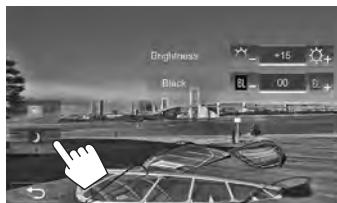

5 Відрегулюйте зображення (від -15 до +15).

Регулювання яскравості — Brightness
Регулювання чорного кольору — Black



• Ви можете також відобразити меню настройки, натиснувши FNC на панелі монітору. (стор. 7)

Зміна співвідношення сторін екрану

Можна змінити співвідношення сторін екрану при відтворенні відео.

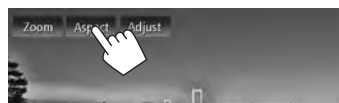
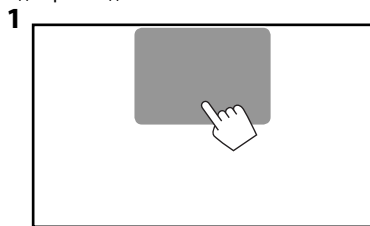

	Сигнал 4:3	Сигнал 16:9
Full*: Для зображень, що мають вихідний формат 16:9		
Panorama: Для відображення зображення природної якості розміром 4:3 на широкоформатному екрані		
Regular*: Для зображень, що мають вихідний формат 4:3		
Auto:	* Тільки для "DISC"/"USB": Співвідношення сторін встановлюється автоматично згідно з параметрами вхідного сигналу.	

* У разі відтворення формату DivX, коли параметр <Monitor Type> налаштовано на [16:9] (стор. 24), співвідношення сторін екрану не встановлюється належним чином.

Зміна масштабу зображення

Можна змінити масштаб зображення (від <Full>, <Zoom1> до <Zoom3>).

- Якщо <Aspect> налаштовано на <Panorama> або <Auto> (стор. ліва колонка), зміна масштабу зображення відбувається зі співвідношенням сторін екрану відповідно до налаштування <Full>.

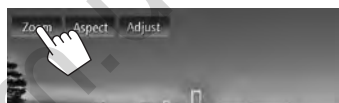
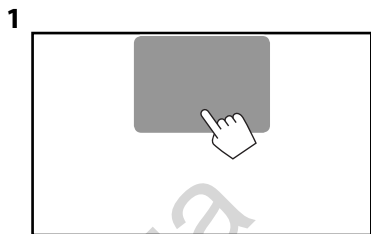

[▲][▼][◀][▶]*: Переміщення рамки масштабування.

* Не відображається, коли обрано <Full>.

- Функція зміни масштабу недоступна для деяких відеоджерел.

Використання відеокамери заднього виду

- Щоб використовувати відеокамеру заднього виду, потрібно підключення контакту REVERSE GEAR SIGNAL. Щоб отримати інформацію стосовно підключення камери заднього виду, ^{ESP} стор. 73.

Активация камери заднього виду

1 На екрані <HOME>:



2



Для деактивації виберіть параметр [Off].

Відображення зображення з камери заднього виду

У разі переключення ручки передач у зворотне положення (R) відображається екран заднього виду.



Щоб відобразити зображення з камери заднього виду ручним способом

На екрані <HOME>:



При ручному відображенні зображення з камери заднього виду можна змінювати параметри зображення. (^{ESP} стор. 42 та 44)

Вихід з екрану заднього виду

KW-NSX700



KW-NSX600



Налаштування елементів меню



УКРАЇНА

- При зміні налаштувань для <Amplifier Gain>, <AV Input> та <Input> в параметрі <Display Input> (якщо [AV] обрано для <Display>), вимкніть джерело AV.*1 Інші налаштування можна змінити, коли джерело AV (аудіо/відео) увімкнено.

Пункт меню	Параметр/елемент, що доступні для налаштування	Первісне значення: Виділяється підкресленням
Audio	Fader/Balance 	<p>Fader : Налаштування вихідного балансу звучання передньої і задньої колонок.</p> <ul style="list-style-type: none"> ◆ від F6 до R6; Початкове значення 0 • При використанні системи з двома колонками, встановіть мікшер у центральне положення (0). <p>Balance : Налаштування вихідного балансу звучання лівої і правої колонок.</p> <ul style="list-style-type: none"> ◆ від L6 до R6; Початкове значення 0 <p>Натисніть [▲/▼/◀/▶] або [+], щоб виконати регулювання.</p> <ul style="list-style-type: none"> • Щоб відмінити регулювання, натисніть [Center].
	Equalizer	<p>Зміна режиму звучання або регулювання та збереження корекції звуку для кожного джерела. (☞ стор. 38)</p> <ul style="list-style-type: none"> ◆ Flat/Natural/Dynamic/Vocal Boost/Bass Boost/Vibrant/User
	Loudness	<p>Можна вмикати/вимикати функцію гучності.</p> <ul style="list-style-type: none"> ◆ On : Підсилення низьких та високих частот для отримання гарно збалансованого звучання на малій гучності. ◆ Off : Відмінає.
	Crossover	Регулювання частоти розділення каналів. (☞ стор. 39)
	Volume Adjust	<p>Регулювання й збереження рівня автоматичного регулювання гучності для кожного джерела. (Стосовно дисків, параметри регулювання зберігаються для кожної з наступних категорій: DVD/DVD-VR/VCD, CD і DivX/MPEG1/MPEG2/MP3/WMA/WAV.) При зміні джерела сигналу рівень гучності буде автоматично підвищуватись або зменшуватись.</p> <ul style="list-style-type: none"> ◆ від -15 до +06; Початкове значення 00 • Цей параметр встановлено в значення [00], коли "Smartphone" обрано в якості джерела, а значення параметру <Smartphone> змінюється з [MHL] на [MirrorLink].
	Amplifier Gain *2	<ul style="list-style-type: none"> ◆ On : Активація вбудованого підсилювача. ◆ Off : Відключення вбудованого підсилювача.
	Speaker Select	<p>Вибір розміру підключеної колонки.</p> <ul style="list-style-type: none"> ◆ Standard/Narrow/Middle/Wide

*1 Тільки для KW-NSX700: також вимкніть заднє джерело.

*2 Щоб змінити налаштування, попередньо вимкніть джерело AV (аудіо/відео) натисканням [AV Off] на екрані <HOME>.

Пункт меню		Параметр/елемент, що доступні для налаштування	Первісне значення: Виділяється підкресленням
Display	Dimmer	<ul style="list-style-type: none"> ◆ Auto : Зменшення яскравості екрану та освітлення кнопок при включенні підсвічування приладової панелі. <ul style="list-style-type: none"> • Потребує підключення контакту ILLUMI. (☞ стор. 72) ◆ On : Активує зменшення яскравості. ◆ Off : Відмінняє. ◆ Dimmer Time Set : Задає час для ввімкнення (☐)/вимкнення (☐) режиму зменшення яскравості. <ul style="list-style-type: none"> • Натисніть [▲] або [▼], щоб налаштувати час. 	
	Display Design	Зміна вигляду дисплея (фонового зображення, кольору тексту, кнопок сенсорної панелі та кнопок панелі монітору). (☞ стор. 40)	
	OSD Clock	<ul style="list-style-type: none"> ◆ On : Відображення годинника при відтворенні з джерела відео. ◆ Off : Відмінняє. 	
	Demonstration	<ul style="list-style-type: none"> ◆ On : Вмикається режим демонстрації на екрані. ◆ Off : Відмінняє. 	
	Scroll	<ul style="list-style-type: none"> ◆ Auto : Повтор прокрутки. ◆ Once : Одноразово прокручує виведену на екран інформацію. ◆ Off : Відмінняє. <p>• При торканні інформаційної панелі прокрутка відбувається незалежно від даного параметра.</p>	
Input	GUI Adjust	Регулювання яскравості та чорного кольору екрану. Натисніть [Enter], щоб відкрити екран налаштувань, виберіть (☐) (увімкнення функції зменшення яскравості екрану)/☐ (вимкнення функції зменшення яскравості екрану), а потім змініть наступні настройки: <ul style="list-style-type: none"> ◆ Brightness : Регулювання яскравості (від -15 до +15; початкове значення 00 для увімкненої функції зменшення яскравості екрану/+15 для вимкненої функції зменшення яскравості екрану). ◆ Black : Регулювання яскравості (від -15 до +15; Початкове значення 00). 	
	NTSC/PAL*1	Вибір системи передачі кольорів зовнішнього монітору. ◆ NTSC, PAL	
	Smartphone*2	Оберіть протокол для перенесення даних зі свого смартфона. (☞ стор. 34) <ul style="list-style-type: none"> ◆ MHL : Підключається до смартфона через MHL. ◆ MirrorLink : Підключається до смартфона через MirrorLink. 	
	AV Input*3*4	Можна задати можливість використання роз'ємів LINE IN/VIDEO IN. (☞ стор. 73) <ul style="list-style-type: none"> ◆ AV-IN : Виберіть для використання зовнішнього компоненту, який підключено до роз'ємів LINE IN/VIDEO IN, або iPod/iPhone, що підключено за допомогою кабелю USB 2.0. ◆ iPod : Виберіть для використання iPod/iPhone, що підключено за допомогою JVC KS-U30. 	

*1 Коли налаштування змінюється, з'являється "Please Power Off". Вимкніть живлення, потім знову увімкніть, щоб зміни вступили у дію.

*2 Цей параметр неможливо змінити, коли підключено смартфон.

*3 Щоб змінити налаштування, попередньо вимкніть джерело AV (аудіо/відео) натисканням [**AV Off**] на екрані <HOME>. <AV Input> можна змінити лише, якщо пункт <Input> параметру <Display Input> встановлено у значення [**Smartphone**] або [**Off**].

*4 Коли для параметру <AV Input> встановлено значення [**AV-IN**], відеозображення з iPod/iPhone не відображається на екрані.

Пункт меню		Параметр/елемент, що доступні для налаштування	Первісне значення: Виділяється підкресленням
Input	Camera Input	<p>◆ On : Відображення зображення з камери заднього виду у разі переключення ручки передач у зворотне положення (R).</p> <p>◆ Off : Оберіть цей параметр, коли камера не підключена.</p>	
	Display Input	<p>Змініть настройки для відображення екрану програми підключеного iPod touch/iPhone або екрану смартфона.</p> <p>◆ Input : Оберіть [Smartphone] або [iPhone], щоб на екрані <HOME> та екрані управління джерелом з'явилися кнопки. (☞ стор. 31 та 35)</p> <p>◆ Picture Adjust : Налаштування якості зображення. Настройки можна змінити, якщо вказана вище настройка <Input> встановлена в значення [Smartphone]. (☞ стор. 43)</p>	
System	Language	<p>Вибір мови тексту, що відображає інформацію на екрані.</p> <p>◆ English/Español/Français/Deutsch/Italiano/Nederlands/Svenska/Dansk/Русский/Português</p> <ul style="list-style-type: none"> • Коли налаштування змінюється, з'являється "Please Power Off". Вимкніть живлення, потім знову увімкніть, щоб зміни вступили у дію. <p>◆ GUI Language : Вибір мови (<English> або <Local>): мова, що обрано вище) для використання для відображення робочих кнопок та елементів меню.</p>	
	Time Set	Регулювання часу годинника. (☞ стор. 6)	
	Beep	<p>◆ On : Активує звуковий сигнали при натисненні на кнопки.</p> <p>◆ Off : Відмінляє.</p>	
	User Profile	Можна запам'ятовувати, викликати з пам'яті або стерти зроблені налаштування. (☞ стор. 49)	
	Touch Panel Adjust	Вибір положення торкання кнопок на екрані. (☞ стор. 50)	
	Initialize	Ініціалізація всіх зроблених налаштувань. Утримуйте [Enter], щоб ініціалізувати задані налаштування. <ul style="list-style-type: none"> • Після ініціалізації налаштувань відрегулюйте налаштування на екрані <Initial Settings>. (☞ стор. 5) 	
	Bluetooth Setup	Налаштування параметрів для використання Bluetooth-пристрою, наприклад, для підключення та інших загальних операцій. (☞ стор. 54)	
	DivX® VOD	<p>Даний пристрій має свій власний реєстраційний код. При відтворенні вмісту файлу, на якому було записано реєстраційний код, останній замінюється на код даного пристрою з метою захисту авторських прав.</p> <ul style="list-style-type: none"> • Натисніть [Enter], щоб відобразити інформацію. • Для того, щоб повернутись до попереднього екрану, натисніть [OK]. 	
	System Information	Відображення інформації стосовно версії програмного забезпечення. Ви можете оновити програмне забезпечення. (☞ стор. 50)	

Запам'ятовування/викликання з пам'яті налаштувань

Можна запам'ятовувати наступні налаштування:

- Налаштування на екрані <Settings>: **Fader/Balance, Equalizer, Loudness, Crossover** (HPF/LPF/SW Level), **Volume Adjust, Speaker Select, Dimmer, Display Design, Smartphone, AV Input, Camera Input, Display Input**
- Налаштування для "AV-IN": **AV-IN Name**

Запам'ятовування зроблених налаштувань

1 На екрані <Settings>:



2



3 Виберіть елемент ([User1], [User2] або [User3]), щоб запам'ятати налаштування.

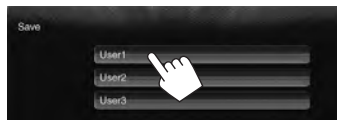

З'явиться повідомлення підтвердження. Натисніть [Yes].

4 Кінець процедури.



Викликання з пам'яті налаштувань

- Вимкніть джерело AV, натиснувши [AV Off] на екрані <HOME>, та спочатку відключіть підключений смартфон.

1 На екрані <User Profile> (↖ крок 2 в лівій колонці):



З'явиться повідомлення підтвердження. Натисніть [Yes].

2 Кінець процедури.



Видалення зроблених налаштувань

1 На екрані <User Profile> (↖ крок 2 в лівій колонці):



2

Видалення усіх налаштувань, запам'ятованих в [User1], [User2] та [User3]

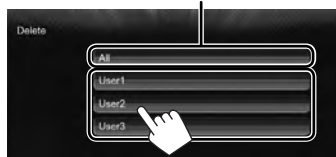

З'явиться повідомлення підтвердження. Натисніть [Yes].

3 Кінець процедури.



Оновлення системи

Ви можете виконати оновлення системи, приєднавши USB-пристрій, який містить файл оновлення.

1 Створіть файл оновлення, скопіюйте його на USB-пристрій та приєднайте його до даного пристрою.

- Щоб приєднати USB-пристрій, див. стор. 25.

2 На екрані <Settings>:



3



APP Version	Оновлення системної програми.
DVD Version	Оновлення системної програми DVD.
MLM Version	Оновлює версію MLM.
GPS Status	Відображає статус GPS.

Це може зайняти деякий час.

Якщо оновлення успішно завершено, відобразиться повідомлення "Update Completed". Перезавантажите пристрій.

- Якщо при виконанні оновлення виникла помилка, вимкніть і знов увімкніть живлення, потім спробуйте виконати оновлення ще раз.
- Навіть якщо ви вимкнули живлення під час оновлення, ви можете відновити виконання оновлення після увімкнення живлення. Оновлення буде виконуватися з самого початку.

Регулювання положення

торкання

Можна відрегулювати положення торкання на сенсорній панелі, якщо положення торкання та виконана операція не співпадають.

1 На екрані <Settings>:



2 Торкніться центру позначок знизу зліва та зверху справа, як рекомендовано.



- Щоб повернутися до початкового положення сенсорного екрану, натисніть [Reset].
- Щоб відмінити поточну операцію, натисніть [Cancel].

ОПЕРАЦІЇ З BLUETOOTH

Інформація стосовно використання пристроїв Bluetooth®

- Деякі Bluetooth-пристрої неможливо під'єднати до цього блоку. Це залежить від версії протоколу Bluetooth, що підтримує пристрій.
- Блок може не працювати з деякими Bluetooth-пристроями.
- Якість з'єднання може залежати від оточуючих умов.
- Деякі пристрої Bluetooth від'єднуються при вимиканні даного пристрою.

Інформація від Bluetooth: Якщо ви бажаєте отримати більше інформації про Bluetooth, відвідайте веб-сайт компанії JVC: <<http://www3.jvckenwood.com/english/car/>> (Тільки на англійській мові)

УКРАЇНА

Робота з Bluetooth

Bluetooth®

Bluetooth являє собою технологію бездротового радіозв'язку на коротких відстанях для мобільних пристроїв, наприклад, мобільних телефонів, портативних комп'ютерів та інших пристроїв. Пристрої з функцією Bluetooth можуть бути з'єднані без кабелів і обмінюватися інформацією один з одним.





- Зверніться до сторінок і та її у кінці інструкції, щоб переглянути список країн, де дозволяється використовувати функцію Bluetooth®.

Профіль Bluetooth

Пристрій підтримує наступні профілі Bluetooth:

- HFP (Hands-Free Profile) 1.5
- OPP (Object Push Profile) 1.1
- A2DP (Advanced Audio Distribution Profile) 1.2
- AVRCP (Audio/Video Remote Control Profile) 1.3
- PBAP (Phone Book Access Profile) 1.0

Значки для кнопки Bluetooth

-  : Ніяких пристроїв не підключено.
-  : Bluetooth-аудиопрогравач приєднано.
-  : Мобільний телефон з Bluetooth підключено.
-  : Підключено мобільний телефон Bluetooth та аудіопрогравач.

KW-NSX700

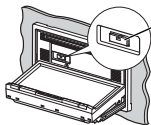

Адаптер Bluetooth (KS-UBT1)

- Прикріплено при відправленні з місця виробництва.

KW-NSX600

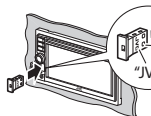

Адаптер Bluetooth (KS-UBT1)

- Постачається в комплекті. Прикріпіть перед використанням Bluetooth.

- При використанні функції Bluetooth тримайте адаптер Bluetooth у встановленому стані.
- Даний порт було розроблено тільки для використання з KS-UBT1. Інші адаптери Bluetooth або USB-пристрої використовувати не можна.

Підключення пристроїв Bluetooth

■ Реєстрація нового Bluetooth-пристрою

При першому підключенні Bluetooth-пристрою до головного блоку відбувається з'єднання між головним блоком и пристроєм. З'єднання дозволяє Bluetooth-пристроєм обмінюватися даними один з одним.

- Метод парування залежить від версії Bluetooth вашого пристрою.
 - Для пристрою з Bluetooth 2.1: Ви можете спарувати свій пристрій та головний блок за допомогою SSP (надійне просте парування), що вимагає лише підтвердження.
 - Для пристрою з Bluetooth 2.0: Для парування вам необхідно ввести PIN-код як на пристрої, так і на головному блоці.
- Успішно встановлене з'єднання реєструється у пам'яті блоку навіть після перезавантаження пристрою. Всього може бути зареєстровано не більше п'яти таких пристроїв.
- Одночасно можуть бути приєднані тільки один пристрій Bluetooth для телефону і один пристрій Bluetooth для аудіосистеми.
- Для використання функції Bluetooth у даному пристрої, її треба спочатку ввімкнути.
- Щоб скористатися зареєстрованим пристроєм, необхідно підключити пристрій до головного блоку. (€ стор. 53)

Парування Bluetooth-пристрою за допомогою SSP (для Bluetooth 2.1)

Якщо Bluetooth-пристрій сумісний з Bluetooth 2.1, запит щодо парування надсилається з доступного пристрою. Підтвердіть запит на пристрої та на головному блоці.

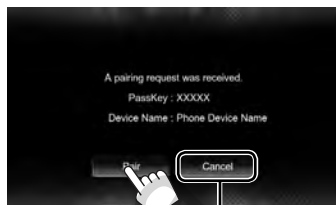

Відхилення запиту

Парування Bluetooth-пристрою за допомогою PIN-коду (для Bluetooth 2.0)

1 На екрані <Settings>:



Відобразиться екран < Bluetooth Setup >.

2 Змініть PIN-код.

- Ви можете пропустити етап зміни PIN-коду.
- Максимальна кількість цифр PIN-коду, яку можна встановити, становить 16.



PIN-код (первісне значення: 0000)

Видаляє останній введений символ



- Функція підключення Bluetooth за допомогою <Audio Connection> доступна лише, коли в якості джерела вибрано "BT Audio".

3 Налаштуйте Bluetooth-пристрій на з'єднання.

Після виконання парування пристрій вноситься у список <Connect Device>. Для використання спарованого пристрою підключіть пристрій зі списку <Connect Device> (кнопка правий стовпчик).

■ З'єднання/від'єднання зареєстрованого пристрою Bluetooth

1 Відображення екрану <Bluetooth Setup>. (кнопка стор. 52)

2 Для підключення

Оберіть [Connect] для цільового пристрою, а потім оберіть пристрій, який ви бажаєте підключити.

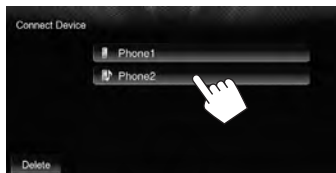

З'являється "Connected". Натисніть [OK], щоб підтвердити операцію.

- Усі зареєстровані пристрої (мобільний телефон та аудіопрогравач) наведені у списку <Connect Device>.
 - Можливість вибору елементів залежить від пристрою, який знаходиться у керуванні.

Щоб від'єднати

Виберіть [Disconnect] для цільового пристрою. З'явиться повідомлення підтвердження. Натисніть [Yes].

■ Видалення зареєстрованого пристрою Bluetooth

1 На екрані <Connect Device> (кнопка Крок 2)







2 Виберіть пристрій, який потрібно видалити.



З'явиться повідомлення підтвердження. Натисніть [Yes].

Настройка Bluetooth

Відомості про те, як відкрити екран <Bluetooth Setup>, див. на  стор. 52.

Пункти меню	Параметр/елемент, що доступні для налаштування	Первісне значення: Виділяється підкресленням
Phone Connection	◆ Connect :  стор. 53 ◆ Disconnect :  стор. 53	
Phone Device	Відображається назва телефонного пристрою.	
Audio Connection	◆ Connect :  стор. 53 ◆ Disconnect :  стор. 53	
Audio Device	Відображається назва аудіопристрою.	
PIN Code	Зміна PIN-коду пристрою. ( стор. 52) • Торкніться поточного PIN-коду, введіть новий PIN-код, потім натисніть [Save].	
Device Name	Відображається назва пристрою, що буде відображено на пристрої Bluetooth — "JVC Unit".	
Device Address	Відображається MAC-адреса пристрою.	
Auto Connect	◆ On : Коли пристрій увімкнено, автоматично встановлюється зв'язок з останнім підключеним пристроєм Bluetooth. ◆ Off : Відміняє.	
HF/Audio Output	Вибір колонок, що використовуються для Bluetooth (як для телефону, так і для аудіопрогравача). ◆ Front : Тільки з передніх колонок. ◆ All : З усіх колонок.	
Initialize	Утримуйте у натиснутому стані кнопку [Enter], щоб очистити реєстрацію пристроїв Bluetooth та пам'ять списку запрограмованих номерів та списків викликів.	

Використання мобільного телефону з Bluetooth

■ Прийняття виклику

При надходженні виклику...

Стан пристрою/залишковий заряд батареї (лише при надходженні даних з пристрою)

Інформація про виклик (за наявності такої інформації)



Відхилення виклику

- Операції з телефоном недоступні у той час, коли відображається зображення з камери заднього виду. (стор. 45)

Коли <Auto Answer> встановлено на [On]

Пристрій автоматично відповідає на вхідні виклики. (стор. 59)

■ Завершення виклику

Під час розмови...



■ Регулювання гучності мікрофону

Під час розмови...





- Це налаштування не впливає на рівень гучності інших джерел звуку.
- Щоб налаштувати гучність дзвінків/динаміку, скористайтесь регулятором VOLUME +/- (для KW-NSX700) або кнопкою VOLUME/ATT (для KW-NSX600) на панелі монітору.

■ Перемикання між режимом "вільні руки" та режимом телефону.

Під час розмови...



Кожного разу після натискання цієї кнопки спосіб розмови змінюється ( : режим "вільні руки" /  : режим телефону).

■ Сповіщення про прийом SMS

Якщо мобільний телефон підтримує передачу SMS-повідомлень, даний пристрій повідомляє про отримання повідомлення.

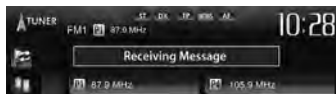

Щоб прочитати отримане повідомлення, скористайтесь мобільним телефоном після зупинки автомобілю у безпечному місці.

- Читати, редагувати або відсилати повідомлення за допомогою даного пристрою неможливо.
- Для деяких мобільних телефонів повідомлення зі сповіщенням може не відобразитися навіть у тому випадку, якщо підтримується функція SMS.

Виклик

1 На екрані керування джерелом:



- Ви також можете відобразити екран управління телефоном, натиснувши **Phone** на екрані **<HOME>** або на панелі монітору.



2 Виберіть спосіб здійснення виклику.

Пряме введення номеру (права колонка)

Список запрограмованих номерів/телефонна книга/списки виклику (ліва колонка)



Список запрограмованих номерів (Щодо програмування, стор. 58)

Голосовий набір (права колонка)

Пряме введення номеру

Видаляє останній введений символ



Утримування: Додавання "+"

Програмування введеного номеру телефону у списку запрограмованих номерів (стор. 58)

- Можна ввести до 32 символів.

Голосовий набір

- Доступно тільки тоді, коли підключений мобільний телефон оснащений системою розпізнавання голосу.



Промовте ім'я абонента, якого потрібно викликати.

- Ви також можете активувати голосовий набір, утримуючи на панелі монітору.

Щоб відмінити натисніть [Cancel].

Щоб зменшити відлуння/шуми при розмові

Переконайтеся у тому, що під час розмови на екрані увімкнена функція NR/EC (Noise reduction/Echo cancel — зменшення шумів/заглушення відлуння).



Виберіть **[On]**, щоб зменшити шуми та видалити відлуння під час розмови. Щоб налаштувати рівень луни, натисніть **[EC -]/[EC +]**.

Використання списку запрограмованих номерів/телефонної книги/списків виклику

1



	Зі списку запрограмованих номерів.
	Зі списку набраних викликів.
	Зі списку прийнятих викликів.
	Зі списку неприйнятих викликів.
	З телефонної книги. <ul style="list-style-type: none">Інформація стосовно копіювання телефонної книги, стор. 58.



2



Використання пошуку від А до Z телефонній книзі

Коли відображається список телефонної книги, ви можете вести пошук по першому знаку.

1



2 Виберіть перший знак.



Відображення інших літер

3 Виберіть номер телефону зі списку.



Відображення детальної інформації про запис

Коли відображається список телефонної книги, ви можете відобразити детальну інформацію про запис та вибрати номер телефону, якщо зареєстровано декілька телефонних номерів.

1 Відобразіть детальну інформацію про бажаний запис.



2 Виберіть телефонний номер для виклику.



■ Занесення телефонних номерів у пам'ять

Ви можете занести в пам'ять не більше 6 номерів телефонів.

1 На екрані керування джерелом:



2 Виберіть елемент з телефонної книги/списків виклику.



3 Виберіть телефонний номер.

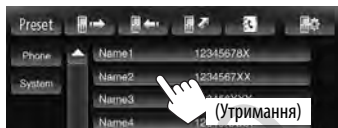

4 Виберіть запрограмований номер для занесення у пам'ять.



- Можна також запрограмувати номер телефону, що вводиться на екрані прямого введення номерів, натиснувши [Save]. (☞ стор. 56)

■ Копіювання телефонної книги

Можна скопіювати в пристрій телефонну книгу з мобільного телефону (до 400 записів).

1 На екрані керування джерелом:



2



PIN-код (первісне значення: 0000)



Кількість скопійованих записів з телефонної книги

3 Ввімкніть та налаштуйте потрібний мобільний телефон.

- Дивіться інструкцію, що входить до комплексу постачання мобільного телефону.
- Щоб відмінити перенесення, натисніть [Finish].

4 Кінець процедури.



Телефонну книгу з мобільного телефону скопійовано.

■ Видалення записів телефонних номерів з пам'яті даного пристрою

1 Відобразіть список запрограмованих номерів/телефонну книгу/список викликів, які бажано видалити. (☞ стор. 57)

2



• Не можна видалити дані, коли обрано [Phone].

3 Виберіть елемент, який потрібно видалити.



Видалення всіх номерів/імен у обраному списку
З'явиться повідомлення підтвердження.
Натисніть [Yes].

Стосовно мобільного телефону, сумісного з профілем Phone Book Access Profile (PBAP)

Якщо ваш мобільний телефон підтримує профіль PBAP, телефонна книга та списки викликів автоматично копіюються на пристрій під час підключення мобільного телефону.

- Телефонна книга: до 5000 записів
- Набрані виклики, прийняті виклики та неприйняті виклики: до 50 записів для кожного

Відображення телефонної книги/списків відтворення мобільного телефону або пристрою

Підключений мобільний телефон



Даний пристрій

Настройки для використання мобільних телефонів Bluetooth



або



• Ви також можете відобразити екран настройки, натиснувши на панелі монітору.

Пункти меню	Параметр/елемент, що доступні для налаштування	Первісне значення: Виділяється підкресленням
Auto Answer	<p>◆ On : Пристрій автоматично відповідає на вхідні виклики.</p> <p>◆ Off : Пристрій не відповідає на виклики автоматично. Відповідь на виклик виконується вручну.</p>	
SMS Notify	<p>◆ On : Про надходження повідомлення пристрій сповіщає дзвінком і написом на дисплеї "Receiving Message".</p> <p>◆ Off : Пристрій не буде сповіщати про надходження повідомлення.</p>	
Ring Mode	<p>◆ System : Вибір тону виклику, що встановлено на пристрої.</p> <p>◆ Phone : Вибір тону виклику, що встановлено на мобільному телефоні. (Ця функція може не працювати залежно від мобільного телефону.)</p>	
Ring Tone Change	<p>Коли <Ring Mode> встановлено на <System>, натисніть [Enter], потім оберіть тон виклику для прийнятих викликів та SMS-повідомлень з елементів <Tone1>, <Tone2>, <Tone3>.</p> <p>◆ Call Tone : Вибір тону виклику для телефонних викликів.</p> <p>◆ Message Tone : Вибір тону виклику для SMS.</p>	

Використання Bluetooth-аудіопрогравача

- Реєстрація нового пристрою, стор. 52.
- Щоб під'єднати/від'єднати пристрій, стор. 53.

УКРАЇНА

Стан пристрою/залишковий заряд

батареї (лише при надходженні

даних з пристрою)

Режим відтворення*¹ (нижче)

№ доріжки/Час відтворення*¹

стор. 51



Стан відтворення

(▶: відтворення/||: пауза) *¹

Дані тегів (поточна назва доріжки/ім'я артиста/назва альбому)*¹

• Якщо на екрані відображений не весь текст, його прокрутка здійснюється торканням інформаційного рядка.

- Робочі кнопки, індикація та інформація, що відображено на екрані, можуть відрізнитися залежно від підключеного пристрою.

[||] Призупинення відтворення.

[▶] Початок відтворення.

[↺] Вибір режиму повтору відтворення. *¹*²

[◀◀] [▶▶] • Вибір доріжки. (Натисніть)
• Пошук у зворотному/прямому напрямку. (Утримання)

[↕] Вибір режиму випадкового відтворення. *¹*²

[HOME] Відображення екрану <HOME>.

*¹ Доступно тільки для пристроїв, що сумісні з AVRCP 1.3.

*² Щоб відмінити режим відтворення у випадковому порядку і повторення, натисніть кнопку декілька раз, поки індикатор не зникне.

ДОВІДКОВА ІНФОРМАЦІЯ

Обслуговування

■ Застереження при чищенні даного пристрою

Не використовуйте ніякий розчинник (наприклад, розріджувач, бензин та ін.), мийний засіб або інсектицид. Це може пошкодити монітор або пристрій.

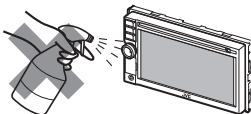

■ Рекомендований спосіб чищення:

Обережно протріть панель за допомогою м'якої та сухої тканини.

■ Конденсація вологи

Волога може конденсуватись на лінзі всередині системи у наступних випадках:

- Після запуску в машині обігрівача.
 - Коли в салоні машини стане дуже сиро.
- У цих випадках система може дати збій. У цьому випадку витягніть диск та залиште систему включеною на декілька годин, допоки волога не випариться.

■ Як поводитися з дисками

Виймаючи диск з коробки, натисніть на утримувач усередині коробки по центру та витягніть диск вгору, тримаючи його за вінець.

Центральний утримувач



- Завжди тримайте диск за вінець. Не торкайтеся його робочої поверхні.

Вкладаючи диск у коробку, легко вставте його навколо центрального утримувача (друкованою поверхнею догори).

- Завжди зберігайте диски у відповідних коробках.

■ Чищення дисків

Забруднений диск може програтившись некоректно.

Якщо диск забруднився, протріть його м'якою тканиною прямими руками від центру до краю.



- Для очищення дисків не використовуйте ніякі розчинники (наприклад, очищувач для звичайних грампластинок, аерозоль, розчинник, бензин та ін.).

■ Програвання нових дисків

Нові диски можуть мати деякі нерівності навколо внутрішнього та зовнішнього країв. Якщо спробувати вставити такий диск у систему, вона може не прийняти його.



Для усунення цих нерівностей, потріть краї олівцем або кульковою ручкою.

Не користуйтеся наступними дисками:

Компакт-диск 8-см



пожолобленими дисками



Наліпка та залишок наліпки



Клейка етикетка



диск має незвичайну форму



C-thru Disc (напівпрозорий диск)



Прозорі або напівпрозорі елементи робочої поверхні для запису



Додаткова інформація про пристрій

Відтворення файлу

Відтворення файлів DivX (тільки для дисків)

- Система може програвати файли DivX з розширеннями <.divx>, <.div>, <.avi> та <.xvid> (незалежно від регістру літер— верхнього чи нижнього).
- Аудіопотік має відповідати стандартам MP3 або Dolby Digital.
- Файли, що були записані з кодуванням у режимі черезрядкової розгортки, можуть відтворюватися некоректно.
- Максимальна бітова швидкість передавання для відеосигналу складає 4 Мбіт/с (у середньому).

Програвання файлів MPEG1/MPEG2

- Система може програвати файли MPEG1/MPEG2 з розширеннями <.mpg>, <.mpeg> та <.mod>.
- Формат потоку даних має відповідати системному/програмному потоку MPEG. Формат файлів має бути MP@ML (Головний профіль на головному рівні)/SP@ML (Простий профіль на головному рівні)/MP@LL (головний профіль на низькому рівні).
- Аудіопотоки мають відповідати стандарту MPEG1 Audio Layer-2 або Dolby Digital.
- Максимальна бітова швидкість передавання для відеосигналу складає 4 Мбіт/с (у середньому).

Відтворення файлів JPEG

- Система може відтворювати файли JPEG з розширеннями <.jpg>, <.jpeg> та <.jpe>.
- Даний пристрій може відтворювати файли JPEG з роздільною здатністю від 32 x 32 до 8 192 x 7 680. Може знадобитися деякий час, щоб відобразити файл в залежності від його роздільної здатності.
- Даний пристрій може відтворювати JPEG-файли базового формату. Файли JPEG з прогресивним стисненням або файли JPEG із “стисненням без втрат” не можна відтворювати.

Ме не несемо ніякої відповідальності за будь-яку втрату даних у програвачі iPod/iPhone та запам'ятовуючому USB-пристрої під час використання даного пристрою.

Відтворення файлів MP3/WMA/WAV

- Система може програвати файли з розширеннями <.mp3>, <.wma> та <.wav> (незалежно від регістру літер— верхнього чи нижнього).
- Система здатна відтворювати файли з наступними параметрами:
 - Бітрейт:
 - MP3/WMA: 32 кбіт/с — 320 кбіт/с
 - Частота дискретизації:
 - 48 кГц, 44,1 кГц, 32 кГц (для MPEG1)
 - 24 кГц, 22,05 кГц, 16 кГц (для MPEG2)
 - 48 кГц, 44,1 кГц, 32 кГц, 22,05 кГц (для WMA)
 - 44,1 кГц (для WAV)
- Даний пристрій може відображати інформацію ID3 Tag версії 1.0/1.1/2.2/3.2/4 (для MP3).
- Також система може відображати інформацію WAV/WMA Tag.
- Даний пристрій може програвати файли, записані у режимі VBR (з мінливим бітрейтом).
- Файли, записані у режимі VBR, дають невірну індикацію часу, що минув з початку відтворення.
- Даний пристрій не може програвати наступні файли:
 - MP3-файли, закодовані у форматі MP3i та MP3 PRO.
 - MP3-файли, закодовані у стандарті Layer 1/2.
 - WMA-файли, закодовані у безвтратному, професійному та голосовому форматі.
 - WMA-файли, створені не на базі Windows Media® Audio.
 - WMA-файли, захищені від копіювання за допомогою DRM.
- Даний пристрій може відображати зображення “Jacket picture”, що відповідають вказаним нижче вимогам:
 - Розмір зображення: роздільна здатність від 32 x 32 до 1 232 x 672
 - Розмір даних: менше 650 КБ.
 - Тип файлу: JPEG

■ Звукові сигнали, які передаються через задні роз'єми.

За допомогою аналогових роз'ємів (Speaker out/REAR OUT/FRONT OUT/2nd AUDIO OUT*)

Передаються 2-канальні сигнали. При відтворенні дисків з кодованим багатоканальним звуком кількість каналів зменшується до двох.

* Тільки для KW-NSX700.

■ Мовні коди (для вибору мови DVD/DVD-VR-дисків)

Код	Мова	Код	Мова	Код	Мова	Код	Мова
AA	Афар	GL	Галісійська	MI	Маорі	SO	Сомалійська
AB	Абхазька	GN	Гуарані	MK	Македонська	SQ	Албанська
AF	Африкаанс	GU	Гуджараті	ML	Малайлам	SR	Сербська
AM	Амехарська	HA	Хауса	MN	Монгольська	SS	Свазі
AR	Арабська	HI	Хінді	MO	Молдавська	ST	Сесото
AS	Ассамська	HR	Хорватська	MR	Маратхі	SU	Суданська
AY	Аймара	HU	Угорська	MS	Малайська (MAY)	SW	Суахілі
AZ	Азербайджанська	HY	Вірменська	MT	Мальтійська	TA	Тамільська
BA	Башкірська	IA	Інтерлінгва	MY	Бірманська	TE	Телугу
BE	Білоруська	IE	Інтерлінгве	NA	Науру	TG	Таджицька
BG	Болгарська	IK	Інупіак	NE	Непальська	TH	Тайська
BH	Біхарі	IN	Індонезійська	NO	Норвезька	TI	Тігринья
BI	Біслама	IS	Ісландська	OC	Окситанська	TK	Туркменська
BN	Бенгальська	IW	Іврит	OM	(Афан) Оромо	TL	Тагальська
BO	Тібетська	JA	Японська	OR	Орія	TN	Тсвана
BR	Бретонська	JJ	Ідиш	PA	Пенджабська	TO	Тонга
CA	Каталонська	JW	Яванська	PL	Польська	TR	Турецька
CO	Корсиканська	KA	Грузинська	PS	Пушту	TS	Тсонга
CS	Чеська	KK	Казахська	QU	Кечуа	TT	Татарська
CY	Валійська	KL	Гренландська	RM	Ретороманська	TW	Тві
DZ	Бутанська	KM	Камбоджійська	RN	Корунді	UK	Українська
EL	Грецька	KN	Канада	RO	Румунська	UR	Урду
EO	Есперанто	KO	Корейська (KOR)	RW	Кіньяруанда	UZ	Узбецька
ET	Естонська	KS	Кашмірі	SA	Санскрит	VI	В'єтнамська
EU	Баскська	KU	Курдська	SD	Сіндхі	VO	Волапюк
FA	Персидська	KY	Киргизька	SG	Санго	WO	Волоф
FI	Фінська	LA	Латинська	SH	Сербо-хорватська	XH	Коса
FJ	Фіджі	LN	Лінгала	SI	Сингальська	YO	Йоруба
FO	Фарерська	LO	Лаоська	SK	Словацька	ZU	Зулу
FY	Фризька	LT	Литовська	SL	Словенська		
GA	Ірландська	LV	Латиська	SM	Самоанська		
GD	Гаельська шотландська	MG	Малагасійська	SN	Шона		

- Виготовлено за ліцензією від Dolby Laboratories. Dolby та подвійний D символ є торговими марками Dolby Laboratories.
- “DVD Logo” є торговою маркою DVD Format/Logo Licensing Corporation, зареєстрованою у США, Японії та інших країнах.
- DivX®, DivX Certified® and associated logos are trademarks of Rovi Corporation or its subsidiaries and are used under license.

ABOUT DIVX VIDEO: DivX® is a digital video format created by DivX, LLC, a subsidiary of Rovi Corporation. This is an official DivX Certified® device that plays DivX video. Visit divx.com for more information and software tools to convert your files into DivX videos.

ABOUT DIVX VIDEO-ON-DEMAND: This DivX Certified® device must be registered in order to play purchased DivX Video-on-Demand (VOD) movies. To obtain your registration code, locate the DivX VOD section in your device setup menu. Go to vod.divx.com for more information on how to complete your registration.

- Microsoft та Windows Media є або зареєстрованими торговими марками, або торговими марками корпорації Microsoft Corporation у Сполучених Штатах Америки та/або в інших країнах.
- “Made for iPod,” and “Made for iPhone” mean that an electronic accessory has been designed to connect specifically to iPod, or iPhone, respectively, and has been certified by the developer to meet Apple performance standards. Apple is not responsible for the operation of this device or its compliance with safety and regulatory standards. Please note that the use of this accessory with iPod, or iPhone may affect wireless performance. iPhone, iPod, iPod classic, iPod nano, and iPod touch are trademarks of Apple Inc., registered in the U.S. and other countries.
- Цей елемент виготовлений за ліцензійною технологією, захищеною патентним та іншими правами захисту інтелектуальної власності США, що належить компанії Rovi Corporation. Відтворення та розбирання виробу заборонено.
- Шрифт для цього виробу розроблено компанією Ricoh.
- Текстова торгова марка та логотипи Bluetooth® є зареєстрованими торговими марками компанії Bluetooth SIG, Inc., тому будь-яке використання цих торгових марок корпорацією JVC KENWOOD здійснюється відповідно до ліцензії. Інші торгові марки та торгові назви є власністю відповідних власників.
- MHL and the MHL logo are a trademark or registered trademark of MHL, LLC.
- MirrorLink Certified™, the Design Only™ Certification Logo, MirrorLink™ and the MirrorLink™ Logo are certification marks and trademarks of the Car Connectivity Consortium LLC. Unauthorized use is strictly prohibited.

Пошук та усунення несправностей

Те, що здається проблемою, не завжди виявляється серйозним. Перш ніж телефонувати до сервісного центру, спробуйте наступне.

- Щодо операцій із зовнішніми компонентами див.також інструкції до адаптерів, які використовуються для з'єднань (а також інструкції до зовнішніх компонентів).

Якщо з'являється наступне повідомлення

Повідомлення	Засоби виправлення/Причини
"No Signal"	<ul style="list-style-type: none">• Розпочніть відтворення з зовнішнього компонента, підключеного до роз'єму VIDEO IN.• Перевірте шнури та з'єднання.• Вхідний сигнал занадто слабкий.
"MISWIRING Check wiring connection then reset unit" "WARNING Check wiring connection then reset unit"	Скоротився шнур гучномовця або виник його контакт з шасі автомобіля. Протягніть належним чином або ізолюйте шнур гучномовця, потім перезавантажте пристрій (☞ стор. 3).
"Parking Brake"	Якщо автомобіль не стоїть на ручному гальмі, зображення не виводиться на екран.
"Eject Error" / "Loading Error"	Виконайте примусове висування диску. (☞ стор. 3)
"Restricted Device"	Перевірте, чи сумісний підключений iPod/iPhone з цим пристроєм. (☞ стор. 27)
"USB Device Error" "Device Error"	<ul style="list-style-type: none">• Напруга живлення USB або micro-USB є невірною.• Вимкніть і потім увімкніть пристрій.• Підключіть інший пристрій USB або смартфон.
"No BT Dongle"	Адаптер Bluetooth (KS-UBT1) вийнято.
"Connection Error"	Пристрій зареєстровано, але з'єднання втрачено. Підключіть зареєстрований пристрій. (☞ стор. 53)
"Please Wait..."	Пристрій готується до використання функції Bluetooth. Якщо повідомлення не зникає, вимкніть і знову увімкніть головний блок, після чого знову приєднайте пристрій (або перезавантажте систему).
"No Voice Device"	Підключений мобільний телефон не має функції розпізнавання голосу.
"No Data"	У підключеному Bluetooth-телефоні немає даних телефонної книги.
"Initialize Error"	Пристрою не вдалося ініціалізувати модуль Bluetooth. Повторіть операцію з початку.
"Dial Error"	Набір виконати не вдалося. Повторіть операцію з початку.
"Hung Up Error"	Виклик ще не завершено. Припаркуйте ваш автомобіль та скористайтесь підключеним мобільним телефоном, щоб завершити виклик.
"Pick Up Error"	Пристрою не вдалося прийняти виклик.
"Pairing Error"	Не вдалося виконати з'єднання між пристроєм та Bluetooth-пристроєм. Виконайте повторну реєстрацію пристрою. (☞ стор. 52)
"No Device"	Смартфон не підключено, або підключений смартфон не сумісний з MirrorLink.
"Device Connection Error"	Неможливо під'єднати пристрій.
"No MHL Device"	Якщо параметр <Smartphone> встановлено у значення [MHL], смартфон не підключений або підключений смартфон не підтримує MHL.

Якщо з'являються ознаки проблеми

	Симптом	Засоби виправлення/Причини
Загальні несправності	Звук з колонок відсутній.	<ul style="list-style-type: none"> Налаштуйте гучність до оптимального рівня. Перевірте шнури та з'єднання.
	На екрані не відображено ніякого зображення.	Увімкніть екран. (☞ стор. 9)
	Пристрій не працює взагалі.	Перезавантажте пристрій. (☞ стор. 3)
	Бажана кнопка джерела ([AV-IN]) або [Apps] не відображається на екрані <HOME> .	Виберіть відповідне налаштування для параметру <AV Input> . (☞ стор. 47)
	Кнопка переключення для смартфона або програм не відображається на екрані управління джерелом.	Виберіть відповідне налаштування для параметру <Display Input> . (☞ стор. 31 та 35)
TUNER	Автоматичне програмування станцій SSM не функціонує.	Програмуйте станції вручну. (☞ стор. 15)
	Статичні перешкоди під час прослуховування радіо.	Приєднайте міцно провід антени.
Диски взагалі	Диск не можна ані відтворити, ані розпізнати.	Виконайте примусове висування диску. (☞ стор. 3)
	Диск не можна висунути.	Розблокуйте диск (☞ стор. 18)
	<ul style="list-style-type: none"> Неможливо відтворити диски одноразового/багаторазового запису. Доріжки на диску одноразового/багаторазового запису не вдається пропустити. 	<ul style="list-style-type: none"> Вставте диск с закритими сесіями. Закрийте сесії на дисках на тому ж пристрої, на якому було виконано їхній запис.
	Відтворення не починається.	Формат файлів не підтримується системою.
	На зовнішньому моніторі відсутнє зображення.	<ul style="list-style-type: none"> Приєднайте відео-провід належним чином. Правильно виберіть вхідний сигнал для зовнішнього монітора.
DivX/MPEG1/MPEG2/JPEG/MP3/WMA/WAV	Диск не відтворюється.	<ul style="list-style-type: none"> Запишіть доріжки за допомогою належної прикладної програми та на відповідних дисках. (☞ стор. 19) Додайте відповідні розширення до імен файлів.
	Доріжки програвляються не в тому порядку, в якому передбачалось.	Послідовність відтворення доріжок може залежати від того, на якому пристрої вони програвляються.
USB	Напис "Now Reading..." (Йде читання) на зникає з екрану.	Вимкніть і знову увімкніть живлення.
	При відтворенні доріжки звук інколи переривається.	Доріжки було скопійовано у пам'ять USB-пристрою неналежним чином. Скопіюйте доріжки знову та спробуйте ще раз.

	Симптом	Засоби виправлення/Причини
iPod/iPhone	Звук з колонок відсутній.	<ul style="list-style-type: none"> Від'єднайте iPod, потім знову під'єднайте його. Виберіть інше джерело, потім знову виберіть "iPod".
	iPod/iPhone не вмикається або не працює.	<ul style="list-style-type: none"> Перевірте кабель з'єднання та його підключення. Встановіть більш сучасну версію апаратно-програмного забезпечення. Зарядіть батарею. Перевірте, чи правильно обрано режим керування iPod. (див стор. 28) Перезавантажте iPod/iPhone.
	Звук спотворений.	Вимкніть еквалайзер даного пристрою або програвача iPod/iPhone.
	Чути багато шуму.	Вимкніть (відмініть дію) функції "VoiceOver" пристрою iPod. Щоб отримати детальну інформацію, відвідайте веб-сайт < http://www.apple.com >.
	Здійснення будь-яких операцій неможливе при відтворенні доріжки, яка містить зображення.	Здійсніть операції з пристроєм після повного завантаження зображення.
	Звук не синхронізовано з відео.	Виберіть [iPod] для <AV Input>. (див стор. 47)
AV-IN	<ul style="list-style-type: none"> Відеозаписи не відтворюються. Відсутній звук з відео. 	<ul style="list-style-type: none"> Підключіть з використанням кабелю аудіо-відео USB JVC KS-U30. Інші кабелі використовувати не можна. Виберіть [iPod] для <AV Input>. (див стор. 47)
	На екрані відсутнє зображення.	<ul style="list-style-type: none"> Ввімкніть приєднаний відеокомпонент, якщо не зробили цього раніше. Приєднайте джерело відеосигналу належним чином.

	Симптом	Засоби виправлення/Причини
Bluetooth	Якість звуку, який видає телефон, є низькою.	<ul style="list-style-type: none"> Зменшіть відстань між головним блоком і мобільним телефоном Bluetooth. Спрямуйте автомобіль у місце, де прийом сигналу кращий.
	Під час відтворення з Bluetooth-аудіопрогравача звук переривається або зникає.	<ul style="list-style-type: none"> Зменште відстань між головним блоком та аудіопрогравачем Bluetooth. Від'єднайте пристрій, який підключено в режимі Bluetooth phone (телефон Bluetooth). Вимкніть, а потім увімкніть живлення системи. Знов приєднайте програвач (якщо відтворення не відновилося).
	Неможливо керувати підключеним аудіопрогравачем.	Перевірте, чи підтримує підключений аудіопрогравач функцію AVRCP (Профіль дистанційного керування пристроями аудіо-відео).
	Bluetooth-пристрій не може знайти головний блок.	<ul style="list-style-type: none"> Перевірте, чи приєднано належним чином адаптер Bluetooth (KS-UBT1). Повторіть пошук з Bluetooth-пристрою ще раз.
	Головний блок не може встановити з'єднання з Bluetooth-пристроєм.	<ul style="list-style-type: none"> Для пристрою, сумісного з Bluetooth 2.1: Зареєструйте пристрій, використовуючи PIN-код. (☞ стор. 52) Для пристрою, сумісного з Bluetooth 2.0: Введіть той самий PIN-код як на головному пристрої, так и на пристрої, який потрібно підключити. Якщо PIN-код не вказано в інструкції до пристрою, спробуйте "0000" або "1234".
	Чутно шуми або відлуння.	<ul style="list-style-type: none"> Відрегулюйте положення вузла мікрофона. Переконайтеся у тому, що функція NR/EC (Noise reduction/Echo cancel — зменшення шумів/заглушення відлуння) увімкнена. Налаштуйте рівень луни, якщо це необхідно. (☞ стор. 56)
	Пристрій не відповідає, коли здійснюється намагання скопіювати телефонну книгу на пристрій.	Можливо ви спробували скопіювати у головний блок ті ж самі записи (що вже зберігаються).



Перед установкою пристрою

■ Аксесуари з комплекту постачання

- ① Пучок проводів х 1
- ② Знімна пластина х 1
- ③ Подовжуючий кабель х 1 шт.
- ④ Ключі для демонтажу х 2 шт.
- ⑤ Монтажний болт (M4 х 20 мм) х 1 шт. / Шайба (Ø5) х 1 шт. / Стопорна гайка (M5) х 1 шт. / Гумова прокладка х 1 шт.
- ⑥ Гвинти з плоскими голівками (M5 × 8 мм) х 8
- ⑦ Гвинти з напівкруглими голівками (M5 × 3 мм)* х 8
- ⑧ Мікрофон х 1
- ⑨ Чохол для зберігання адаптера Bluetooth х 1 шт. (KW-NSX600: Bluetooth-адаптер KS-UBT1 також входить до комплекту постачання.)
- ⑩ Подовжуючий кабель для смартфона х 1 шт.
- ⑪ Стрічка х 1 шт.

* Використовуйте ці гвинти при установці пристрою без монтажного кожуху, що входить до комплекту постачання. (☞ стор. 71)

■ Процедура встановлення

- 1 Для запобігання короткому замиканню, вийміть ключ з замка запалювання та від'єднайте  акумуляторної батареї.
- 2 Виконайте належним чином дратові з'єднання для кожного пристрою.
- 3 Приєднайте проводи колонок із джгута проводки.
- 4 Підключіть кабелі з джгута у наступній послідовності: заземлення, батарея, запалення.
- 5 Приєднайте з'єднувач джгута проводки до пристрою.
- 6 Встановіть пристрій у автомобіль.
- 7 Знову приєднайте  акумуляторної батареї.
- 8 Натисніть кнопку скидання.
- 9 Виконайте налаштування <Initial Settings>. (☞ стор. 5)

ПОПЕРЕДЖЕННЯ

- Якщо ви під'єднаєте провід запалювання (червоний) та провід акумуляторної батареї (жовтий) до шасі автомобіля (заземлення), це може викликати коротке замикання, що у свою чергу може призвести до загоряння. Обов'язково приєднайте вказані проводи до джерела живлення, яке подається крізь блок плавких запобіжників.
- Не від'єднуйте плавкий запобіжник від проводу запалювання (червоний) та проводу акумуляторної батареї (жовтий). Лінія подачі живлення повинна приєднуватися до проводів крізь плавкий запобіжник.

Заходи безпеки при установці та підключенні

- Монтаж та підключення даного виробу потребує навичок та досвіду. Для забезпечення максимальної безпеки залиште професіоналам виконання монтажних та електротехнічних робіт.
- Обов'язково виконайте заземлення пристрою на негативний контакт живлення постійного струму напругою 12 В.
- Не встановлюйте пристрій у місцях дії прямого сонячного проміння або надмірного нагріву або вологості. Уникайте місць, де забігає пилю, або існує можливість впливу бризок води.
- Не використовуйте власні гвинти. Користуйтеся тільки гвинтами, що надаються у комплекті постачання. Використання неправильних гвинтів може призвести до пошкодження пристрою.
- Якщо живлення не вмикається (відображається повідомлення про помилку "MISWIRING Check wiring connection then reset unit", "WARNING Check wiring connection then reset unit"), можливо, що провід колонки закорочений або торкається шасі автомобіля, що викликало спрацювання захисної функції. Через це потрібно перевірити провід колонки.
- Якщо на замку запалювання вашого автомобіля відсутня позиція АСС, приєднайте проводи запалювання до джерела живлення, яке можна вмикати та вимикати за допомогою ключа запалювання. Якщо ви приєднаєте провід запалювання до джерела живлення з постійною напругою, наприклад до проводів акумуляторної батареї, батарея може розрядитися.
- Якщо консоль має кришку, переконайтесь, що пристрій встановлено таким чином, що панель монітору не торкається кришки при закритті та відкритті.
- Якщо плавкий запобіжник перегорить, спочатку переконайтесь у тому, що проводи не перетинаються, викликаючи коротке замикання, потім замініть старий запобіжник на новий з тим же номіналом.
- Ізольуйте проводи, що не під'єднано, за допомогою вінілової стрічки або іншого подібного матеріалу. Для запобігання короткому замиканню не знімайте ковпачки на кінцях проводів, що не під'єднано, або контактних роз'ємів.

- Під'єднайте проводи колонок правильно до відповідних їм контактних роз'ємів. Сумісне використання \ominus проводів або їх заземлення на будь-яку металеву частину у автомобілі може призвести до пошкодження пристрою або виникнення збоїв у його роботі.
- Якщо тільки дві колонки під'єднуються до системи, під'єднайте з'єднувачі або до обох вихідних контактних роз'ємів для передніх колонок, або до обох вихідних контактних роз'ємів для задніх колонок (не змішуйте контактні роз'єми для передніх та задніх колонок). Наприклад, якщо ви приєднаєте з'єднувач \oplus лівої колонки до вихідного контактного роз'єму для передньої колонки, не приєднуйте з'єднувач \ominus до вихідного контактного роз'єму для задньої колонки.
- Після того, як пристрій буде встановлено, перевірте коректність роботи стоп-сигналів, покажчиків повороту, склоочисників та іншого обладнання автомобіля.
- Виконуйте монтаж пристрою таким чином, щоб монтажний кут не перевищував 30° .
- Під час встановлення пристрою у автомобіль не натискайте занадто сильно на поверхню панелі. Це може призвести до подряпин, пошкодження або полому.
- Даний пристрій оснащено охолоджуючим вентилятором для зниження внутрішньої температури. Не встановлюйте пристрій у місці, де робота охолоджуючого вентилятора пристрою може бути заблокованою. Закриття вентиляційних отворів погіршить внутрішнє охолодження та призведе до полому.

Охолоджуючий вентилятор

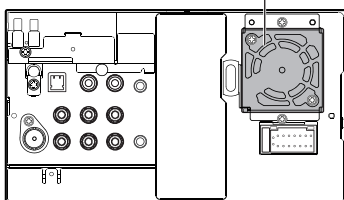
**ЗАСТЕРЕЖЕННЯ!**

Встановлюйте даний пристрій у консоль вашого автомобіля.

Не торкайтеся металевих частин даного пристрою під час та безпосередньо після завершення експлуатації пристрою. Металеві частини, наприклад, тепловізніач та корпус можуть нагріватися.

■ Підготовка: Установка монтажного кожуху

Кроки 1 і 2 виконуються лише для KW-NSX700.
Для KW-NSX600 пропустіть крок 3.

1 Витягніть гвинти.

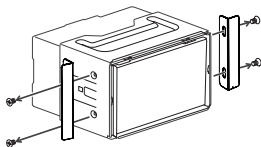

- Збережіть гвинти з круглою голівкою (M5 x 8 мм), що використовувались для прикріплення металевих захисних пластин. Вони можуть знадобитися для установки.

2 Від'єднайте монтажний кожух, використовуючи ключі для демонтажу (4), потім зніміть його.

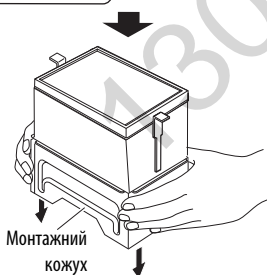
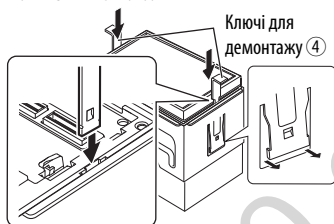

3 Встановіть монтажний кожух у приладову панель автомобіля.

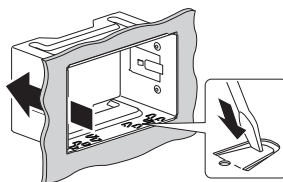

Зігніть щитки монтажної муфти за допомогою викрутки або аналогічного інструменту та встановіть її на місце.

Підключення

УКРАЇНА



Підключення конекторів ISO

Вам можливо знадобиться модифікувати проводку джгута проводки, що додається до комплексу, як це показано на малюнку нижче.

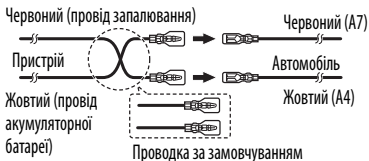

Контакт	Колір та функції	
A4	Жовтий	Батарея
A5	Синій/Білий	Регулювання потужності
A6	Помаранчевий/Білий	Яскравості
A7	Червоний	Запалювання (ACC)
A8	Black	Підключення заземлення

Контакт	Колір та функції	
B1/B2	Багрянитий (+) / Багрянитий/чорний (-)	Правий динамік (задній)
B3/B4	Сірий (+) / Сірий/чорний (-)	Правий динамік (передній)
B5/B6	Білий (+) / Білий/чорний (-)	Лівий динамік (передній)
B7/B8	Зелений (+) / Зелений/чорний (-)	Лівий динамік (задній)

Підключення зовнішніх компонентів

Задній предвихід

- Лівий аудіовихід (Білий)
- Правий аудіовихід (Червоний)

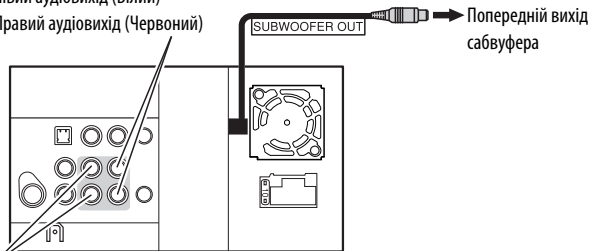

Передній предвихід

- Лівий аудіовихід (Білий)
- Правий аудіовихід (Червоний)

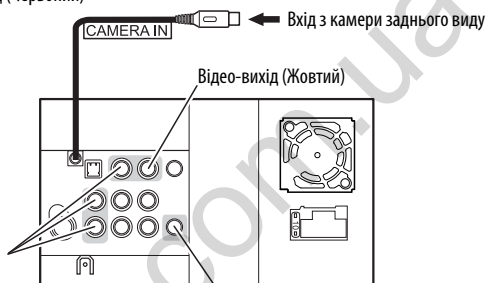

Аудіо-відео вхід (AV-IN)

- Відеовхід (жовтий)
- Лівий аудіовихід (Білий)
- Правий аудіовихід (Червоний)

Тільки для KW-NSX700:

2-й аудіовихід (міні-штекер ф3,5)

Міні роз'єм стереофонічного типу без опору

Підключення USB-пристрою/iPod/iPhone

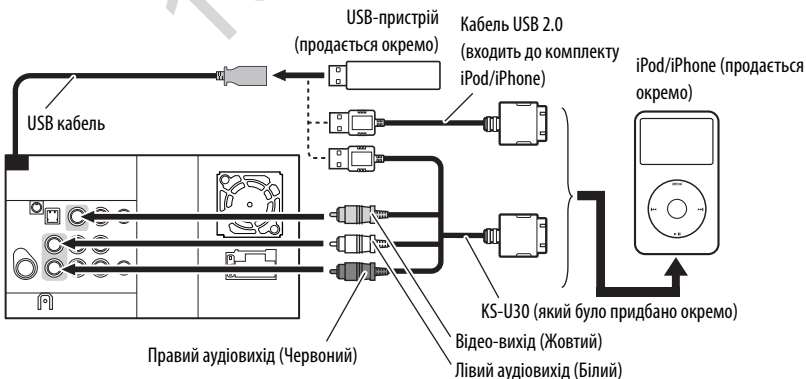

■ Підключення смартфона та антени GPS

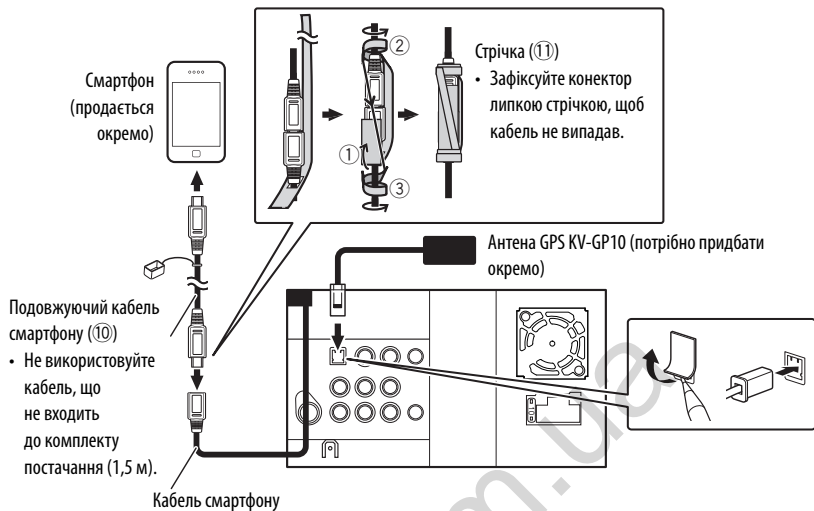

■ Підключення мікрофону

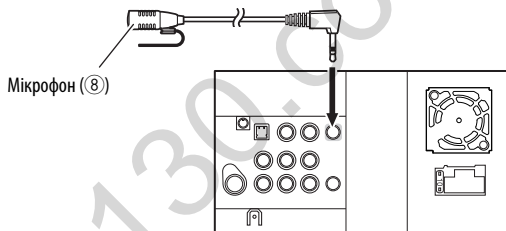

Установка мікрофону

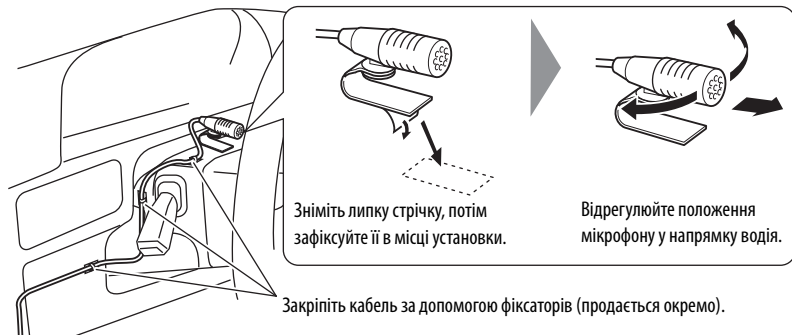

Встановлення/демонтаж пристрою

■ Встановлення пристрою

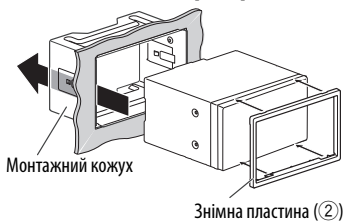

Для більш міцного кріплення

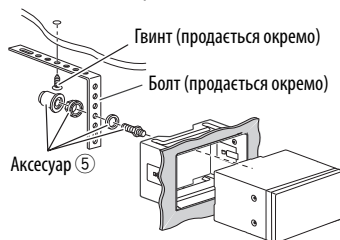

при установці пристрою, використовуючи монтажний кронштейн, знятий з автомобіля



- Коли ви використовуєте гвинти не з комплекту постачання (акcesуари ⑥ і ⑦), використовуйте гвинти довжиною 8 мм. При використанні більш довгих гвинтів вони можуть пошкодити пристрій.
- Міцно затягніть гвинти, щоб запобігти випадінню пристрою.

■ Демонтаж пристрою

1 Від'єднайте декоративну панель (2).

Тільки для KW-NSX700: Спочатку відкрийте панель монітору. (стор. 10)

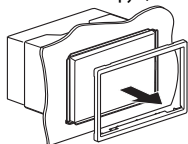

2 Вставте два ключі для демонтажу (4), потім потягніть їх на себе, як показано на малюнку, таким чином, щоб можна було зняти головний блок.

KW-NSX700:



KW-NSX600:



Характеристики

УКРАЇНА

ПІДСИЛЮВАЧ	Максимальна вихідна потужність	Передні/задні колонки	50 Вт на канал	
	Тривала вихідна потужність (ефективна)	Передні/задні колонки	20 Вт на канал на 4 Ом, від 40 Гц до 20 000 Гц при не більш ніж 0,8% загальних нелінійних викривлень	
	Опір навантаження		4 Ом (допускається 4 Ом - 8 Ом)	
	Діапазон корекції звуку за допомогою еквайзера	Частоти	Низький: 60 Гц, 80 Гц, 100 Гц, 150 Гц Середні: 500 Гц, 1 кГц, 1,5 кГц, 2 кГц Високий: 10 кГц, 12,5 кГц, 15 кГц, 17,5 кГц	
		Рівень	±10 дБ	
	Співвідношення "сигнал/шум"		70 дБ	
	Рівень вихідного аудіо-сигналу LINE OUT (FRONT/REAR), SUBWOOFER	Вихідний рівень/імпеданс		4 В/20 кОм навантаження (за повною шкалою)
		Вихідний імпеданс		1 кОм
	Інші роз'єми	Вхід		LINE IN, VIDEO IN, CAMERA IN, вхід USB, вхід Micro USB, MIC IN, AUX*1, Антенний вхід, Антенний вхід GPS
		Вихідний		2nd AUDIO OUT*2
Інше			OE REMOTE	
FM/AM ТЮНЕР	Частотний діапазон	FM	FM1, FM2: 87,5 МГц – 108,0 МГц FM3: 65,00 МГц – 74,00 МГц	
		AM	(MW) (CX) від 531 кГц до 1 611 кГц LW (DX) від 153 кГц до 279 кГц	
	FM-тюнер	Реальна чутливість		9,3 дБ на 1 фВт (0,8 мкВ/75 Ом)
		50 дБ порогова чутливість		16,3 дБ на 1 фВт (1,8 мкВ/75 Ом)
		Селективність альтернативного каналу		65 дБ (400 кГц)
		Частотні характеристики		40 Гц – 15 000 Гц
	Середньохвильовий (MW) тюнер	Чутливість/селективність		40 дБ
				20 мкВ/40 дБ
	Довгохвильовий (LW) тюнер	Чутливість		50 мкВ
	Програвач DVD/CD-дисків	Система виявлення сигналу		Безконтактне оптичне знімання (напівпровідниковим лазером)
Частотні характеристики		DVD, fs=48 кГц/96 кГц	16 Гц – 22 000 Гц	
		VCD/CD	16 Гц – 20 000 Гц	
Динамічний діапазон			93 дБ	
Співвідношення "сигнал/шум"			95 дБ	
Коефіцієнт детонації			Менший за межу вимірювання	
Система передачі кольорів			PAL/NTSC	
Відео-вихід (комбінований)		1 Vp-p/75 Ом		

*1 Тільки для KW-NSX600.

*2 Тільки для KW-NSX700.

USB	Стандарти USB	USB 2.0 максимальної швидкості		
	Швидкість передачі даних	Максимальна швидкість	Максимально 12 Мбіт/с	
		Низька швидкість	Максимально 1,5 Мбіт/с	
	Сумісні пристрої	Запам'ятовуючі пристрої великої ємності		
	Сумісна файлова система	FAT 32/16/12		
Макс. сила струму	5 В постійного струму $\overline{\text{---}}$ 1 А			
СМАРТФОН	Макс. сила струму	5 В постійного струму $\overline{\text{---}}$ 500 мА		
	MirrorLink	Стандарти USB	USB 2.0 з високою швидкістю	
		Швидкість передачі даних	Максимально 480 Мбіт/с	
		Сумісні пристрої	Смартфон, що підтримується MirrorLink	
MHL	Розмір вхідного зображення	720 × 480 59,94 кадрів/сек. (480p)		
	Тип аудіовходу	32 кГц, 44,1 кГц, 48 кГц, 16-біт Linear PCM		
BLUETOOTH	Версія	Сертифіковане для Bluetooth 2.1+EDR		
	Вихідна потужність	Макс. +4 дБм (Клас потужності 2)		
	Зона роботи	У межах 10 м		
	Профіль	HFP (Hands-Free Profile) 1.5 OPP (Object Push Profile) 1.1 A2DP (Advanced Audio Distribution Profile) 1.2 AVRCP (Audio/Video Remote Control Profile) 1.3 PBAP (Phone Book Access Profile) 1.0		
МОНИТОР	Розмір екрану	KW-NSX700: ширина 7 дюймів KW-NSX600: ширина 6,1 дюймів (рідкокристалічний дисплей)		
	Кількість пікселів	1 152 000 пікселів: 800 (по горизонталі) × 3 (RGB) × 480 (по вертикалі)		
	Метод відображення	Активна матриця формату TFT (на тонкоплівкових транзисторах)		
	Система передачі кольорів	NTSC/PAL		
	Співвідношення сторін	16:9 (широкоекранний)		
ЗАГАЛЬНІ ХАРАКТЕРИСТИКИ	Вимоги до живлення	Робоча напруга	14,4 В постійного струму (допускається від 11 В до 16 В)	
	Система заземлення	Мінус на землю		
	Допустима температура зберігання	-10°C – +60°C		
	Припустима робоча температура	0°C – +40°C		
	Розміри (Ш × В × Д)	Установчі розміри (приблизно)	KW-NSX700: 182 мм × 111 мм × 160 мм KW-NSX600: 182 мм × 111 мм × 163 мм	
		Розміри панелі (приблизно)	KW-NSX700: 188 мм × 117 мм × 10 мм KW-NSX600: 188 мм × 117 мм × 7 мм	
	Вага (приблизно)	KW-NSX700: 2,8 кг KW-NSX600: 2,3 кг (включаючи декоративну панель та монтажний кожух)		

Конструкція та характеристики можуть змінюватися без попередження.



■ The countries where you may use the Bluetooth® function (For KS-UBT1)

- Die Länder, in denen Sie die Bluetooth® Funktion verwenden können
- Pays où vous pouvez utiliser la fonction Bluetooth®
- De landen waar u de Bluetooth®-functie mag gebruiken
- Países en los que se puede utilizar la función Bluetooth®
- Paesi nei quali è possibile utilizzare la funzione Bluetooth®
- Länder där du kan använda Bluetooth®-funktionerna
- Lande, hvor du kan bruge Bluetooth®-funktionerne
- Land hvor du kan bruke Bluetooth®-funksjonen
- Maat, joissa voi käyttää Bluetooth®-toimintoa
- Países onde pode usar a função Bluetooth®
- Países onde você pode usar a função Bluetooth®
- Οι χώρες όπου μπορείτε να χρησιμοποιήσετε τη λειτουργία Bluetooth®
- Страны, где можно воспользоваться функцией Bluetooth®
- Země, ve kterých můžete využívat funkci Bluetooth®
- Azok az országok, amelyekben használhatjuk a Bluetooth®-funkciót
- Kraje, w których można używać funkcji Bluetooth®
- Države, kjer lahko uporabljate funkcijo Bluetooth®
- Krajiny, v ktorých môžete využívať funkciu Bluetooth®
- Valstis, kur jūs varat izmantot Bluetooth® funkciju
- Šalys, kuriose galite naudotis „Bluetooth®“ funkcija
- Il-pajjizi fejn tista' tuża l-funzjoni Bluetooth®
- Lönd þar sem hægt er að nota Bluetooth®
- Riigid, kus on võimalik kasutada Bluetooth® funktsiooni
- Bluetooth® fonksiyonunu kullanabileceğiniz ülkeler
- ประเทศที่ท่านสามารถใช้ Bluetooth® ฟังก์ชัน
- Na tíortha inar féidir leat feidhmiú Bluetooth® a úsáid
- Länner an denen der d'Bluetooth® Funktioun benotze kënt.
- Ở những quốc gia mà bạn có thể sử dụng chức năng Bluetooth®
- Els països on podrà fer servir la funció Bluetooth®
- Zemlje u kojima je dozvoljena upotreba Bluetooth® funkcije.
- Zemlje u kojima možete koristiti Bluetooth® funkciju
- Zemlje u kojima je dopušteno koristiti Bluetooth®.
- Земји каде можете да ја користите функцијата Bluetooth®
- Страните, в които можете да ползвате функцията Bluetooth®
- Țările în care puteți utiliza funcția Bluetooth®
- Die lande waar u die Bluetooth®-funksie kan gebruik
- Amazwe lapho ungasebenzisa khona uhlelo lwe-Bluetooth®
- Ang mga bansa kung saan maaari kang gumamit ng Bluetooth® function
- Negara-negara yang memperbolehkan penggunaan fungsi Bluetooth®
- Negara-negara yang anda boleh menggunakan fungsi Bluetooth®
- वे देश जहाँ आप Bluetooth® कार्य-क्षमता का उपयोग कर सकते हैं
- 您能够使用 Bluetooth® 功能的国家
- 您能夠使用 Bluetooth® 功能的國家
- Bluetooth® 기능을 사용할 수 있는 국가

■ الدول التي يمكنك استخدامها وظيفة Bluetooth® فيها

Country
Andorra
الإمارات العربية المتحدة
Australia
Österreich
Bosna i Hercegovina
Belgien Belgique
България
Brasil
Canada
Schweiz Suisse
Chile
Κύπρος Kıbrıs
Česká republika
Deutschland
Danmark
Eesti
España
Suomi
Finland
France
United Kingdom
Ελλάδα
Hong Kong 香港 香港
Hrvatska
Magyarország
Indonesia

Country
Ireland Éire
India भारत
Ísland
Italia
대한민국
Lichtenstein
Lietuva
Luxemburg Luxembourg Lëtzebuerg
Latvija
Monaco
Crna Gora
Македонија
Malta
Malaysia
Nederland
Norge
New Zealand
Perú
Philippines Pilipinas
Polska
Portugal
República Oriental del Uruguay
România
Srbija
Россия

Country
Sverige
Singapore 新加坡 Singapura
Slovenija
Slovensko
ประเทศไทย
Türkiye
台灣
United States of America
Venezuela
Vietnam Việt Nam
South Africa ENingizimu Afrika Suid-Afrika

Затруднення при експлуатації?
Пожалуйста, перезагрузите Ваше устройство
Для получения информации о перезагрузке Вашего устройства
обратитесь на соответствующую страницу

Маєте ПРОБЛЕМУ з функціонуванням?
Повторно налаштуйте систему
Див. сторінку «Як повторно налаштувати пристрій»

JVC

Джей Ві Сі КЕНВУД Корпорейшн

3-12, Морія-чо, Канагава-ку, Йокогама-ші, Канагава, 221-0022, Японія.



RU, UK

© 2012 JVC KENWOOD Corporation

1112EHMDWJEIN

Автотовари «130»

