



ТЕЛЕФОНЫ

0 (800) 800 130
(050) 462 0 130
(063) 462 0 130
(067) 462 0 130

130
COM.UA

Интернет-магазин
автотоваров



SKYPE
km-130

АВТОМАГНИТОЛЫ — Магнитолы • Медиа-ресиверы и станции • Штатные магнитолы • CD/DVD чейнджеры • FM-модуляторы/USB адаптеры • Flash память • Переходные рамки и разъемы • Антенны • Аксессуары | **АВТОЗВУК** — Акустика • Усилители • Сабвуферы • Процессоры • Кроссоверы • Наушники • Аксессуары | **БОРТОВЫЕ КОМПЬЮТЕРЫ** — Универсальные компьютеры • Модельные компьютеры • Аксессуары | **GPS НАВИГАТОРЫ** — Портативные GPS • Встраиваемые GPS • GPS модули • GPS трекеры • Антенны для GPS навигаторов • Аксессуары | **ВИДЕОУСТРОЙСТВА** — Видеорегистраторы • Телевизоры и мониторы • Автомобильные ТВ тюнеры • Камеры • Видеомодули • Транскодеры • Автомобильные ТВ антенны • Аксессуары | **ОХРАННЫЕ СИСТЕМЫ** — Автосигнализации • Мотосигнализации • Механические блокираторы • Иммобилайзеры • Датчики • Аксессуары | **ОПТИКА И СВЕТ** — Ксенон • Биксенон • Лампы • Светодиоды • Стробоскопы • Оптика и фары • Омыватели фар • Датчики света, дождя • Аксессуары | **ПАРКТРОНИКИ И ЗЕРКАЛА** — Задние парктроники • Передние парктроники • Комбинированные парктроники • Зеркала заднего вида • Аксессуары | **ПОДОГРЕВ И ОХЛАЖДЕНИЕ** — Подогревы сидений • Подогревы зеркал • Подогревы дворников • Подогревы двигателей • Автохолодильники • Автокондиционеры • Аксессуары | **ТЮНИНГ** — Виброизоляция • Шумоизоляция • Тонировочная пленка • Аксессуары | **АВТОАКСЕССУАРЫ** — Радар-детекторы • Громкая связь Bluetooth • Стеклоподъемники • Компрессоры • Звуковые сигналы, СГУ • Измерительные приборы • Автопылесосы • Автокресла • Разное | **МОНТАЖНОЕ ОБОРУДОВАНИЕ** — Установочные комплекты • Обивочные материалы • Декоративные решетки • Фазоинверторы • Кабель и провод • Инструменты • Разное | **ПИТАНИЕ** — Аккумуляторы • Преобразователи • Пуско-зарядные устройства • Конденсаторы • Аксессуары | **МОРСКАЯ ЭЛЕКТРОНИКА И ЗВУК** — Морские магнитолы • Морская акустика • Морские сабвуферы • Морские усилители • Аксессуары | **АВТОХИМИЯ И КОСМЕТИКА** — Присадки • Жидкости омывателя • Средства по уходу • Полироли • Ароматизаторы • Клеи и герметики | **ЖИДКОСТИ И МАСЛА** — Моторные масла • Трансмиссионные масла • Тормозные жидкости • Антифризы • Технические смазки



В магазине «130» вы найдете и сможете купить в Киеве с доставкой по городу и Украине практически все для вашего автомобиля. Наши опытные консультанты предоставят вам исчерпывающую информацию и помогут подобрать именно то, что вы ищете. Ждем вас по адресу

<https://130.com.ua>

KENWOOD

KDC-153R
KDC-130UR
KDC-130UG

KDC-130UB

CD-RECEIVER

INSTRUCTION MANUAL

SINTOLETTORE STEREO COMPACT DISC

ISTRUZIONI PER L'USO

CD-РЕСИВЕР

ИНСТРУКЦИЯ ПО ЭКСПЛУАТАЦИИ

CD-РЕСИВЕР

ІНСТРУКЦІЯ З ЕКСПЛУАТАЦІЇ

JVCKENWOOD Corporation



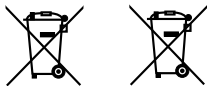

Pb

Information on Disposal of Old Electrical and Electronic Equipment and Batteries (applicable for countries that have adopted separate waste collection systems)

Products and batteries with the symbol (crossed-out wheeled bin) cannot be disposed as household waste. Old electrical and electronic equipment and batteries should be recycled at a facility capable of handling these items and their waste byproducts.

Contact your local authority for details in locating a recycle facility nearest to you. Proper recycling and waste disposal will help conserve resources whilst preventing detrimental effects on our health and the environment.

Notice: The sign "Pb" below the symbol for batteries indicates that this battery contains lead.

Informazioni sullo smaltimento delle vecchie apparecchiature elettriche ed elettroniche e delle batterie (valide per i paesi che hanno adottato sistemi di raccolta differenziata)

I prodotti e le batterie recanti il simbolo di un cassonetto della spazzatura su ruote barrato non possono essere smaltiti insieme ai normali rifiuti di casa.

I vecchi prodotti elettrici ed elettronici e le batterie devono essere riciclati presso un'apposita struttura in grado di trattare questi prodotti e di smaltirne i loro componenti.

Per conoscere dove e come recapitare tali prodotti nel luogo a voi più vicino, contattare l'apposito ufficio comunale. Un appropriato riciclo e smaltimento aiuta a conservare la natura e a prevenire effetti nocivi alla salute e all'ambiente.

Nota: Il simbolo "Pb" sotto al simbolo delle batterie indica che questa batteria contiene piombo.

For Israel

מידע בדבר השלכה לאשפה של ציוד חשמלי ואלקטרוני ישן וכן סוללות (רלוונטי למדינות שמשמשות במערכת איסוף אשפה מופרדת).

לא ניתן להשליך מוצרים וסוללות עם הסימון (פח אשפה עם X עליו) כאשפה ביתית רגילה. יש למחזר ציוד חשמלי ואלקטרוני ישן וכן סוללות במתקן המסוגל לטפל בפריטים כאלה ובתוצרי הלוואי שלהם.

צרו קשר עם הרשות המקומית לקבלת פרטים אודות מתקן המיחזור הקרוב אליכם. מיחזור והשלכה לאשפה נאותים יעזרו לשמר משאבים ולמנוע השפעות שליליות על בריאותנו ועל הסביבה.

שימו לב: הסימון Pb שמתחת לסימון עבור סוללות מצוין שהסוללה מכילה עופרת.



The marking of products using lasers

The label is attached to the chassis/case and says that the component uses laser beams that have been classified as Class 1. It means that the unit is utilizing laser beams that are of a weaker class. There is no danger of hazardous radiation outside the unit.

Etichetta per i prodotti che impiegano raggi laser

L'etichetta si trova sul rivestimento o sulla scatola e serve ad avvertire che il componente impiega raggi laser che sono stati classificati come classe 1. Ciò significa che l'apparecchio utilizza raggi laser di una classe inferiore. Non c'è alcun pericolo di radiazioni pericolose all'esterno dell'apparecchio

Маркировка изделий, использующих лазеры

К корпусу устройства прикреплена табличка, указывающая, что устройство использует лазерные лучи класса 1. Это означает, что в устройстве используются лазерные лучи слабой интенсивности. Они не представляют опасности и не распространяют опасную радиацию вне устройства.

Маркування виробів, обладнаних лазером

На каркас/корпус поміщається наклейка, в якій зазначається, що даний виріб випромінює лазерні промені класу 1. Це означає, що даний апарат використовує лазерні промені слабшого класу. За межами даного апарату не існує небезпеки лазерного випромінювання.

EAC

Дата изготовления (месяц/год) находится на этикетке устройства.

В соответствии с Законом Российской Федерации "О защите прав потребителей" срок службы (годности) данного товара "по истечении которого он может представлять опасность для жизни, здоровья потребителя, причинять вред его имуществу или окружающей среде" составляет семь (7) лет со дня производства.

Дополнительные косметические материалы к данному товару, поставляемые вместе с ним, могут храниться в течение двух (2) лет со дня его производства.

Срок службы (годности), кроме срока хранения дополнительных косметических материалов, упомянутых в предыдущих двух пунктах, не затрагивает никаких других прав потребителя, в частности, гарантийного обслуживания KENWOOD, которое он может получить в соответствии с законом о правах потребителя или других законов, связанных с ним.

Условия хранения:

Температура : от -30°C до +85°C

Влажность : от 0% до 90%



Declaration of Conformity with regard to the RE Directive 2014/53/EU
Declaration of Conformity with regard to the RoHS Directive 2011/65/EU

Manufacturer:

JVC KENWOOD Corporation
3-12, Moriya-cho, Kanagawa-ku, Yokohama-shi, Kanagawa, 221-0022, JAPAN

EU Representative:

JVCKENWOOD Europe B.V.
Amsterdamseweg 37, 1422 AC UITHOORN, THE NETHERLANDS

Dichiarazione di conformità alla Direttiva RE 2014/53/EU

Dichiarazione di conformità relativa alla direttiva RoHS 2011/65/EU

Produttore:

JVC KENWOOD Corporation
3-12, Moriya-cho, Kanagawa-ku, Yokohama-shi, Kanagawa, 221-0022, JAPAN

Rappresentante UE:

JVCKENWOOD Europe B.V.
Amsterdamseweg 37, 1422 AC UITHOORN, THE NETHERLANDS

Декларация соответствия относительно Директивы RE 2014/53/EU

Декларация соответствия относительно Директивы RoHS 2011/65/EU

Производитель:

JVC KENWOOD Corporation
3-12, Moriya-cho, Kanagawa-ku, Yokohama-shi, Kanagawa, 221-0022, ЯПОНИЯ

Представительство в ЕС:

JVCKENWOOD Europe B.V.
Amsterdamseweg 37, 1422 AC UITHOORN, НИДЕРЛАНДЫ

Декларация про відповідність вимогам Директиви RE 2014/53/EU

Декларация про відповідність вимогам Директиви RoHS 2011/65/EU

Виробник:

JVC KENWOOD Corporation
3-12, Moriya-cho, Kanagawa-ku, Yokohama-shi, Kanagawa, 221-0022, JAPAN

Представник у ЕС:

JVCKENWOOD Europe B.V.
Amsterdamseweg 37, 1422 AC UITHOORN, THE NETHERLANDS

English

Hereby, JVCKENWOOD declares that the radio equipment "KDC-153R/KDC-130UR/KDC-130UG/KDC-130UB" is in compliance with Directive 2014/53/EU. The full text of the EU declaration of conformity is available at the following internet address:
<http://www.kenwood.com/cs/ce/eudoc/>

Français

Par la présente, JVCKENWOOD déclare que l'équipement radio « KDC-153R/KDC-130UR/KDC-130UG/KDC-130UB » est conforme à la directive 2014/53/UE. L'intégralité de la déclaration de conformité UE est disponible à l'adresse Internet suivante :
<http://www.kenwood.com/cs/ce/eudoc/>

Deutsch

Hiermit erklärt JVCKENWOOD, dass das Funkgerät "KDC-153R/KDC-130UR/KDC-130UG/KDC-130UB" der Richtlinie 2014/53/EU entspricht. Der volle Text der EU-Konformitätserklärung steht unter der folgenden Internetadresse zur Verfügung:
<http://www.kenwood.com/cs/ce/eudoc/>

Nederlands

Hierbij verklaart JVCKENWOOD dat de radioapparatuur "KDC-153R/KDC-130UR/KDC-130UG/KDC-130UB" in overeenstemming is met Richtlijn 2014/53/EU. De volledige tekst van de EU-verklaring van overeenstemming is te vinden op het volgende internetadres:
<http://www.kenwood.com/cs/ce/eudoc/>

Italiano

Con la presente, JVCKENWOOD dichiara che l'apparecchio radio "KDC-153R/KDC-130UR/KDC-130UG/KDC-130UB" è conforme alla Direttiva 2014/53/UE. Il testo integrale della dichiarazione di conformità UE è disponibile al seguente indirizzo internet:
<http://www.kenwood.com/cs/ce/eudoc/>

Español

Por la presente, JVCKENWOOD declara que el equipo de radio "KDC-153R/KDC-130UR/KDC-130UG/KDC-130UB" cumple la Directiva 2014/53/UE. El texto completo de la declaración de conformidad con la UE está disponible en la siguiente dirección de internet:
<http://www.kenwood.com/cs/ce/eudoc/>

Português

Deste modo, a JVCKENWOOD declara que o equipamento de rádio "KDC-153R/KDC-130UR/KDC-130UG/KDC-130UB" está em conformidade com a Diretiva 2014/53/UE. O texto integral da declaração de conformidade da UE está disponível no seguinte endereço de internet:
<http://www.kenwood.com/cs/ce/eudoc/>

Polska

Niniejszym, JVCKENWOOD deklaruje, że sprzęt radiowy "KDC-153R/KDC-130UR/KDC-130UG/KDC-130UB" jest zgodny z dyrektywą 2014/53/UE. Pełny tekst deklaracji zgodności EU jest dostępny pod adresem:
<http://www.kenwood.com/cs/ce/eudoc/>

Český

Společnost JVCKENWOOD tímto prohlašuje, že rádiové zařízení "KDC-153R/KDC-130UR/KDC-130UG/KDC-130UB" splňuje podmínky směrnice 2014/53/EU. Plný text EU prohlášení o shodě je dostupný na následující internetové adrese:
<http://www.kenwood.com/cs/ce/eudoc/>

Magyar

JVCKENWOOD ezennel kijelenti, hogy a „KDC-153R/KDC-130UR/KDC-130UG/KDC-130UB” rádióberendezés megfelel a 2014/53/EU irányelvnek. Az EU konformitási nyilatkozat teljes szövege az alábbi weboldalon érhető el:
<http://www.kenwood.com/cs/ce/eudoc/>

Svenska

Härmed försäkrar JVCCKENWOOD att radioutrustningen "KDC-153R/KDC-130UR/ KDC-130UG/KDC-130UB" är i enlighet med direktiv 2014/53/EU.

Den fullständiga texten av EU-försäkran om överensstämmelse finns på följande Internetadress:
<http://www.kenwood.com/cs/ce/eudoc/>

Suomi

JVCCKENWOOD julistaa täten, että radiolaite "KDC-153R/KDC-130UR/KDC-130UG/KDC-130UB" on direktiivin 2014/53/EU mukainen.

EU-vaatimustenmukaisuusvaatimus löytyy kokonaisuuksaan seuraavasta internet-osoitteesta:
<http://www.kenwood.com/cs/ce/eudoc/>

Slovensko

S tem JVCCKENWOOD izjavlja, da je radijska oprema » KDC-153R/KDC-130UR/KDC-130UG/KDC-130UB « v skladu z Direktivo 2014/53/EU.

Celotno besedilo direktive EU o skladnosti je dostopno na tem spletnem naslovu:
<http://www.kenwood.com/cs/ce/eudoc/>

Slovensky

Spoločnosť JVCCKENWOOD týmto vyhlasuje, že rádiové zariadenie „KDC-153R/KDC-130UR/ KDC-130UG/KDC-130UB“ vyhovuje smernici 2014/53/EU.

Celý text EU vyhlásenia o zhode nájdete na nasledovnej internetovej adrese:
<http://www.kenwood.com/cs/ce/eudoc/>

Dansk

Herved erklærer JVCCKENWOOD, at radioudstyret "KDC-153R/KDC-130UR/KDC-130UG/KDC-130UB" er i overensstemmelse med Direktiv 2014/53/EU. EU-overensstemmelseserklæringens fulde ordlyd er tilgængelig på følgende internetadresse:
<http://www.kenwood.com/cs/ce/eudoc/>

Ελληνικά

Με το παρόν, η JVCCKENWOOD δηλώνει ότι ο ραδιοεξοπλισμός «KDC-153R/KDC-130UR/ KDC-130UG/KDC-130UB» συμμορφώνεται με την Οδηγία 2014/53/ΕΕ.

Το πλήρες κείμενο της δήλωσης συμμόρφωσης της ΕΕ είναι διαθέσιμο στην ακόλουθη διεύθυνση στο διαδίκτυο:
<http://www.kenwood.com/cs/ce/eudoc/>

Eesti

Käesolevaga JVCCKENWOOD kinnitab, et „KDC-153R/KDC-130UR/KDC-130UG/KDC-130UB“ raadiovarustus on vastavuses direktiiviga 2014/53/EL.

Eli vastavusdeklaratsiooni terviktekst on kättesaadav järgmisel internetiaadressil:
<http://www.kenwood.com/cs/ce/eudoc/>

Latviešu

JVCCKENWOOD ar šo deklarē, ka radio aparatūra „KDC-153R/KDC-130UR/KDC-130UG/KDC-130UB” atbilst direktīvas 2014/53/ES prasībām.

Pilns ES atbilstības deklarācijas teksts ir pieejams šādā tīmekļa adresē:
<http://www.kenwood.com/cs/ce/eudoc/>

Lietuviškai

Šiuo JVCCKENWOOD pažymi, kad radijo įranga „KDC-153R/KDC-130UR/KDC-130UG/KDC-130UB“ atitinka 2014/53/EB direktyvos reikalavimus. Visą EB direktyvos atitikties deklaracijos tekstą galite rasti šiuo internetiniu adresu:
<http://www.kenwood.com/cs/ce/eudoc/>

Malti

B'dan, JVCCKENWOOD jiddikjara li t-tagħmir tar-radju "KDC-153R/KDC-130UR/KDC-130UG/ KDC-130UB" huwa konformi mad-Direttiva 2014/53/UE.

It-test kollu tad-dikjarazzjoni ta' konformità huwa disponibbli fl-indirizz intranet li ġej:
<http://www.kenwood.com/cs/ce/eudoc/>

HRVATSKI / SRPSKI JEZIK

JVCCKENWOOD ovim izjavljuje da je radio oprema "KDC-153R/KDC-130UR/KDC-130UG/KDC-130UB" u skladu s Direktivom 2014/53/EU.

Cjeloviti tekst deklaracije Europske unije o usklađenosti dostupan je na sljedećoj internet adresi:
<http://www.kenwood.com/cs/ce/eudoc/>

ROMÂNĂ

Prin prezenta, JVCCKENWOOD declară că echipamentul radio "KDC-153R/KDC-130UR/ KDC-130UG/KDC-130UB" este în conformitate cu Directiva 2014/53/UE.

Textul integral al declarației de conformitate UE este disponibil la următoarea adresă de internet:
<http://www.kenwood.com/cs/ce/eudoc/>

БЪЛГАРСКИ

С настоящото JVCCKENWOOD декларира, че радиооборудването на "KDC-153R/KDC-130UR/ KDC-130UG/KDC-130UB" е в съответствие с Директива 2014/53/ЕС.

Пълният текст на ЕС декларацията за съответствие е достъпен на следния интернет адрес:
<http://www.kenwood.com/cs/ce/eudoc/>

Turkish

Burada, JVCCKENWOOD "KDC-153R/KDC-130UR/ KDC-130UG/KDC-130UB" radyo ekipmanının 2014/53/AB Direktifine uygun olduğunu bildirir. AB uyumluluk deklarasyonunun tam metni aşağıdaki internet adresinde mevcuttur.
<http://www.kenwood.com/cs/ce/eudoc/>

Русский

JVCCKENWOOD настоящим заявляет, что радиооборудование «KDC-153R/KDC-130UR/ KDC-130UG/KDC-130UB» соответствует Директиве 2014/53/ЕU.

Полный текст декларации соответствия ЕС доступен по следующему адресу в сети Интернет:
<http://www.kenwood.com/cs/ce/eudoc/>

Українська

Таким чином, компанія JVCCKENWOOD заявляє, що радіобладнання «KDC-153R/KDC-130UR/ KDC-130UG/KDC-130UB» відповідає Директиві 2014/53/ЕU.

Повний текст декларації про відповідність ЕС можна знайти в Інтернеті за такою адресою:
<http://www.kenwood.com/cs/ce/eudoc/>

CONTENTS

BEFORE USE	2
BASICS	3
GETTING STARTED	3
1 Select the display language and cancel the demonstration	
2 Set the clock and date	
3 Set the initial settings	
RADIO	5
CD/USB/ANDROID	7
AUX	8
AUDIO SETTINGS	9
DISPLAY SETTINGS	10
REFERENCES	11
Maintenance	
More information	
TROUBLESHOOTING	12
INSTALLATION/ CONNECTION	14
SPECIFICATIONS	17

BEFORE USE

IMPORTANT

- To ensure proper use, please read through this manual before using this product. It is especially important that you read and observe Warnings and Cautions in this manual.
- Please keep the manual in a safe and accessible place for future reference.

▲ WARNING

- **Do not operate any function that takes your attention away from safe driving.**

▲ Caution

Volume setting:

- Adjust the volume so that you can hear sounds outside the car to prevent accidents.
- Lower the volume before playing digital sources to avoid damaging the speakers by the sudden increase of the output level.

General:

- Avoid using the external device if it might hinder safe driving.
- Make sure all important data has been backed up. We shall bear no responsibility for any loss of recorded data.
- Never put or leave any metallic objects (such as coins or metal tools) inside the unit to prevent a short circuit.
- If a disc error occurs due to condensation on the laser lens, eject the disc and wait for the moisture to evaporate.
- Depending on the types of cars, the antenna will automatically extend when you turn on the unit with the antenna control wire connected (page 16). Turn off the unit or change the source to STANDBY when parking at a low ceiling area.

How to read this manual

- Operations are explained mainly using buttons on the faceplate of **KDC-153R**.
- English indications are used for the purpose of explanation. You can select the display language from the [FUNCTION] menu. (Page 5)
- [XX] indicates the selected items.
- (Page XX) indicates references are available on the stated page.

BASICS

Faceplate

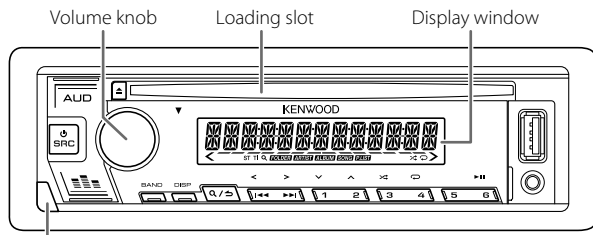

Detach button

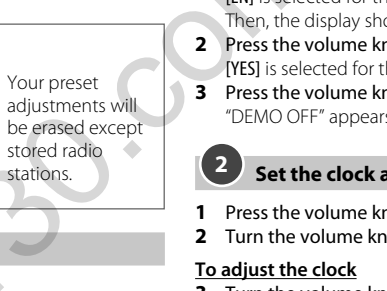
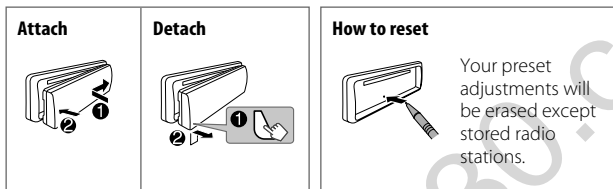

To	On the faceplate
Turn on the power	Press SRC. <ul style="list-style-type: none"> Press and hold to turn off the power.
Adjust the volume	Turn the volume knob.
Select a source	Press SRC repeatedly.
Change the display information	Press DISP repeatedly. (Page 12)

GETTING STARTED

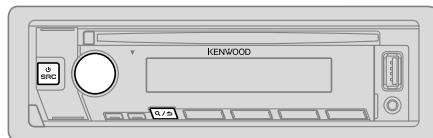

1 Select the display language and cancel the demonstration

When you turn on the power for the first time (or after you reset the unit), the display shows: "SEL LANGUAGE" → "PRESS" → "VOLUME KNOB"

- 1 Turn the volume knob to select [EN] (English), [RU] (Russian), [SP] (Spanish) or [FR] (French), then press the knob. [EN] is selected for the initial setup. Then, the display shows: "CANCEL DEMO" → "PRESS" → "VOLUME KNOB".
- 2 Press the volume knob again. [YES] is selected for the initial setup.
- 3 Press the volume knob again. "DEMO OFF" appears.

2 Set the clock and date

- 1 Press the volume knob to enter [FUNCTION].
- 2 Turn the volume knob to select [CLOCK], then press the knob.

To adjust the clock

- 3 Turn the volume knob to select [CLOCK ADJUST], then press the knob.
- 4 Turn the volume knob to make the settings, then press the knob. Hour → Minute
- 5 Turn the volume knob to select [CLOCK FORMAT], then press the knob.
- 6 Turn the volume knob to select [12H] or [24H], then press the knob.

GETTING STARTED

To set the date

- Turn the volume knob to select [DATE FORMAT], then press the knob.
- Turn the volume knob to select [DD/MM/YY] or [MM/DD/YY], then press the knob.
- Turn the volume knob to select [DATE SET], then press the knob.
- Turn the volume knob to make the settings, then press the knob.
Day → Month → Year or Month → Day → Year
- Press and hold **Q/↵** to exit.

To return to the previous setting item, press **Q/↵**.

3

Set the initial settings

- Press **⏻** SRC repeatedly to enter STANDBY.
- Press the volume knob to enter [FUNCTION].
 - Pressing AUD enters [AUDIO CONTROL] directly.
- Turn the volume knob to select an item (see the following table), then press the knob.
- Repeat step 3 until the desired item is selected or activated.
- Press and hold **Q/↵** to exit.

To return to the previous setting item, press **Q/↵**.

Default: [XX]

[AUDIO CONTROL]	
[SWITCH PREOUT]	[REAR]/[SUB-W]: Selects whether rear speakers or a subwoofer are connected to the line out terminals on the rear (through an external amplifier). (Page 15)
[SP SELECT]	[OFF]/5/4/6×9/6/OEM: Selects according to the speaker size (5 inches or 4 inches, 6×9 inches or 6 inches) or OEM speakers for optimum performance.

[TUNER SETTING]

[PRESET TYPE] [NORMAL]: Memorizes one station for each preset button in each band (FM1/FM2/FM3/MW/LW). ; [MIX]: Memorizes one station for each preset button, regardless of the selected band.

[SYSTEM]

[KEY BEEP] [ON]: Activates the keypress tone. ; [OFF]: Deactivates.

[SOURCE SELECT]

[BUILT-IN AUX] [ON]: Enables AUX in source selection. ; [OFF]: Disables. (Page 8)

[P-OFF WAIT] Applicable only when the demonstration mode is turned off. Sets the duration when the unit will automatically turn off (while in standby mode) to save the battery.
[20M]: 20 minutes ; [40M]: 40 minutes ; [60M]: 60 minutes ;
[---]: Cancels

[CD READ] [1]: Automatically distinguishes between audio file disc and music CD. ;
[2]: Forces to play as a music CD. No sound can be heard if an audio file disc is played.

[F/W UPDATE]

[UPDATE SYSTEM]

[F/W UP xxxx] [YES]: Starts upgrading the firmware. ; [NO]: Cancels (upgrading is not activated). For details on how to update the firmware, visit www.kenwood.com/cs/ce/.

[CLOCK]

[CLOCK DISPLAY] [ON]: The clock time is shown on the display even when the unit is turned off. ; [OFF]: Cancels.

GETTING STARTED

[ENGLISH]

[РУССКИЙ]

Select the display language for [FUNCTION] menu and music information if applicable.

[ESPANOL]

By default, [ENGLISH] is selected.

[FRANCAIS]

RADIO

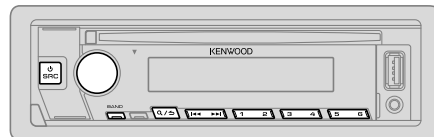

- "ST" lights up when receiving an FM stereo broadcast with sufficient signal strength.
- The unit switches to FM alarm automatically when receiving an alarm signal from FM broadcast.

Search for a station

- 1 Press SRC repeatedly to select RADIO.
- 2 Press BAND repeatedly to select FM1/FM2/FM3/MW/LW.
- 3 Press / to search for a station.

You can store up to 18 stations for FM and 6 stations for MW/LW.

- **To store a station:** Press and hold one of the number buttons (1 to 6).
- **To select a stored station:** Press one of the number buttons (1 to 6).

Other settings

- 1 Press the volume knob to enter [FUNCTION].
- 2 Turn the volume knob to select an item (page 6), then press the knob.
- 3 Repeat step 2 until the desired item is selected/activated or follow the instructions stated on the selected item.
- 4 Press and hold to exit.

To return to the previous setting item, press .

Default: **[XX]**

[TUNER SETTING]	
[SEEK MODE]	Selects the searching method for ◀◀ / ▶▶ buttons when pressed. [AUTO1] : Automatically search for a station. ; [AUTO2] : Search for a preset station. ; [MANUAL] : Manually search for a station.
[LOCAL SEEK]	[ON] : Searches only stations with good reception. ; [OFF] : Cancels. • Settings made are applicable only to the selected source/station. Once you change the source/station, you need to make the settings again.
[AUTO MEMORY]	[YES] : Automatically starts memorizing 6 stations with good reception. ; [NO] : Cancels. • Selectable only if [NORMAL] is selected for [PRESET TYPE] . (Page 4)
[MONO SET]	[ON] : Improves the FM reception, but the stereo effect will be lost. ; [OFF] : Cancels.
[NEWS SET]	[ON] : The unit will temporarily switch to News Programme if available. ; [OFF] : Cancels.
[REGIONAL]	[ON] : Switches to another station only in the specific region using the “AF” control. ; [OFF] : Cancels.
[AF SET]	[ON] : Automatically searches for another station broadcasting the same program in the same Radio Data System network with better reception when the current reception is poor. ; [OFF] : Cancels.
[TI]	[ON] : Allows the unit to temporarily switch to Traffic Information if available (“TI” lights up) while listening to all sources except in MW/LW. ; [OFF] : Cancels.
[PTY SEARCH]	<ol style="list-style-type: none"> 1 Turn the volume knob to select the available Program Type (see the right column), then press the knob. 2 Turn the volume knob to select the PTY language ([ENGLISH]/[FRENCH]/[GERMAN]), then press the knob. 3 Press ◀◀ / ▶▶ to start searching.

CLOCK

[TIME SYNC] **[ON]**: Synchronizes the unit’s time to the Radio Data System station time. ; **[OFF]**: Cancels.

- **[LOCAL SEEK]**/**[MONO SET]**/**[NEWS SET]**/**[REGIONAL]**/**[AF SET]**/**[TI]**/**[PTY SEARCH]** is selectable only when the band is FM1/FM2/FM3.
- If the volume is adjusted during reception of traffic information or news bulletin, the adjusted volume is memorized automatically. It will be applied the next time traffic information or news bulletin is turned on.

Available Program Type for [PTY SEARCH]

[SPEECH]: **[NEWS]**, **[AFFAIRS]**, **[INFO]** (information), **[SPORT]**, **[EDUCATE]**, **[DRAMA]**, **[CULTURE]**, **[SCIENCE]**, **[VARIED]**, **[WEATHER]**, **[FINANCE]**, **[CHILDREN]**, **[SOCIAL]**, **[RELIGION]**, **[PHONE IN]**, **[TRAVEL]**, **[LEISURE]**, **[DOCUMENT]**
[MUSIC]: **[POP M]** (music), **[ROCK M]** (music), **[EASY M]** (music), **[LIGHT M]** (music), **[CLASSICS]**, **[OTHER M]** (music), **[JAZZ]**, **[COUNTRY]**, **[NATION M]** (music), **[OLDIES]**, **[FOLK M]** (music)

The unit will search for the Program Type categorized under **[SPEECH]** or **[MUSIC]** if selected.

CD/USB/ANDROID

Start playback

The source changes automatically and playback starts.

CD

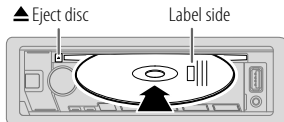

USB input terminal

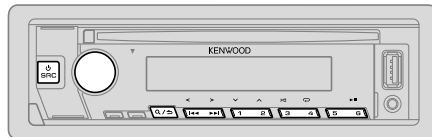
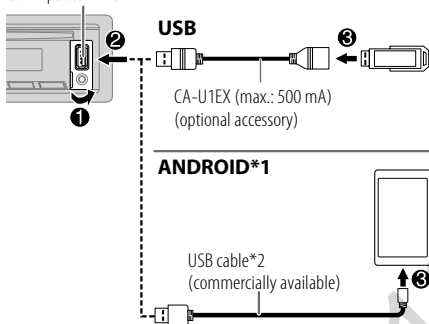

To

On the faceplate

Play back/pause

Press 6

Reverse/Fast-forward*3

Press and hold /

Select a track/file

Press

Select a folder*4

Press 2 / 1

Repeat play*3

Press 4 repeatedly.

[TRACK REPEAT]/[ALL REPEAT] : Audio CD
[FILE REPEAT]/[FOLDER REPEAT]/[ALL REPEAT] : MP3/WMA/WAV/FLAC file

Random play*3

Press 3 repeatedly.

[DISC RANDOM]/[RANDOM OFF] : Audio CD
[FOLDER RANDOM]/[RANDOM OFF] : MP3/WMA/WAV/FLAC file

Press and hold 3 to select [ALL RANDOM].*5

*1 You can control Android device using the Android device itself via other media player application installed in the Android device.

*2 Do not leave the cable inside the car when not used.

*3 Not applicable for ANDROID.

*4 For CD: Only for MP3/WMA files. This does not work for ANDROID.

*5 For CD: Only for MP3/WMA files.

CD/USB/ANDROID

Select music drive

While in USB source, press 5 repeatedly.

Stored songs in the following drive will be played back.

- Selected internal or external memory of a smartphone (Mass Storage Class).
- Selected drive of a multiple drive device.

You can also select the music drive from the [FUNCTION] menu.

- 1 Press the volume knob to enter [FUNCTION].
- 2 Turn the volume knob to select [USB], then press the knob.
- 3 Turn the volume knob to select [MUSIC DRIVE], then press the knob.
- 4 Press the volume knob if [DRIVE CHANGE] is shown on the display window.

The next drive ([DRIVE 1] to [DRIVE 5]) is selected automatically and playback starts.

- 5 Repeat steps 1 to 4 to select the following drives.
- 6 Press and hold **Q/↵** to exit.

To return to the previous setting item, press **Q/↵**.

Select a file from a folder/list

- 1 Press **Q/↵**.
- 2 Turn the volume knob to select a folder/list, then press the knob.
- 3 Turn the volume knob to select a file, then press the knob.

Quick search (applicable only for CD and USB source)

If you have many files, you can search through them quickly.

Turn the volume knob quickly to browse through the list quickly.

- To return to the root folder/first file/top menu, press 5.
- To return to the previous setting item, press **Q/↵**.
- To cancel, press and hold **Q/↵**.

AUX

Preparation:

- Select [ON] for [BUILT-IN AUX] in [SOURCE SELECT]. (Page 4)

Start listening

- 1 Connect a portable audio player (commercially available).

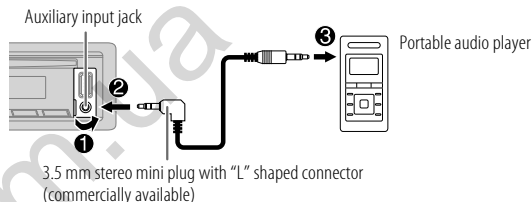

- 2 Press **⏻ SRC** repeatedly to select AUX.
- 3 Turn on the portable audio player and start playback.

Set the AUX name

While listening to a portable audio player connected to the unit...

- 1 Press the volume knob to enter [FUNCTION].
- 2 Turn the volume knob to select [SYSTEM], then press the knob.
- 3 Turn the volume knob to select [AUX NAME SET], then press the knob.
- 4 Turn the volume knob to select an item, then press the knob.
[AUX] (default)/[DVD]/[PORTABLE]/[GAME]/[VIDEO]/[TV]
- 5 Press and hold **Q/↵** to exit.

To return to the previous setting item, press **Q/↵**.

AUDIO SETTINGS

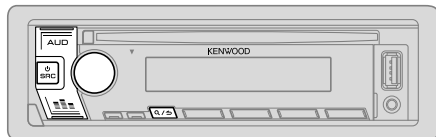

Select the equalizer

Press **AUD** repeatedly to select a preset equalizer (which is suitable to the music genre) directly.

Preset equalizer: [DRIVE EQ]/[TOP40]/[POWERFUL]/[ROCK]/[POPS]/[EASY]/[JAZZ]/[NATURAL]/[USER]

- You can also select the preset equalizer from the [AUDIO CONTROL] menu.

Other settings

- Press **AUD** to enter [AUDIO CONTROL] directly.
- Turn the volume knob to select an item (see the following table), then press the knob.
- Repeat step 2 until the desired item is selected or activated.
- Press and hold **Q/S** to exit.

To return to the previous setting item, press **Q/S**.

Default: [XX]

[AUDIO CONTROL]

[SUB-W LEVEL]	[-15] to [+15] ([0])	Adjusts the subwoofer output level.
[BASS LEVEL]	[-8] to [+8] ([+2])	Adjusts the level to memorize for each source.
[MID LEVEL]	[-8] to [+8] ([+1])	(Before making an adjustment, select the source you want to adjust.)
[TRE LEVEL]	[-8] to [+8] ([+1])	

[EQ PRO]

Adjusts your own sound settings.

- The settings are stored to [USER] in [PRESET EQ].

[BASS ADJUST]	[BASS CTR FRQ]	[60]/[80]/[100]/[200]: Selects the center frequency.
	[BASS LEVEL]	[-8] to [+8] ([+2]): Adjusts the level.
	[BASS Q FACTOR]	[1.00]/[1.25]/[1.50]/[2.00]: Adjusts the quality factor.
	[BASS EXTEND]	[ON]: Turns on the extended bass.; [OFF]: Cancels.
[MID ADJUST]	[MID CTR FRQ]	[0.5KHZ]/[1.0KHZ]/[1.5KHZ]/[2.5KHZ]: Selects the center frequency.
	[MID LEVEL]	[-8] to [+8] ([+1]): Adjusts the level.
	[MID Q FACTOR]	[0.75]/[1.00]/[1.25]: Adjusts the quality factor.
[TRE ADJUST]	[TRE CTR FRQ]	[10.0KHZ]/[12.5KHZ]/[15.0KHZ]/[17.5KHZ]: Selects the center frequency.
	[TRE LEVEL]	[-8] to [+8] ([+1]): Adjusts the level.

[PRESET EQ]

[DRIVE EQ]/[TOP40]/[POWERFUL]/[ROCK]/[POPS]/[EASY]/[JAZZ]/[NATURAL]/[USER]: Selects a preset equalizer suitable to the music genre.

- Select [USER] to use the settings made in [EQ PRO].
- [DRIVE EQ] is a preset equalizer that reduces noise outside the car or running noise of the tyres.

AUDIO SETTINGS

[BASS BOOST]	[LV1]/[LV2]/[LV3]: Selects your preferred bass boost level. ; [OFF]: Cancels.
[LOUDNESS]	[LV1]/[LV2]: Selects your preferred low and high frequencies boost to produce a well-balanced sound at a low volume level. ; [OFF]: Cancels.
[SUBWOOFER SET]	[ON]: Turns on the subwoofer output. ; [OFF]: Cancels.
[LPF SUBWOOFER]	[THROUGH]: All signals are sent to the subwoofer. ; [85HZ]/[120HZ]/[160HZ]: Audio signals with frequencies lower than 85 Hz/120 Hz/160 Hz are sent to the subwoofer.
[SUB-W PHASE]	[REVERSE] (180°)/[NORMAL] (0°): Selects the phase of the subwoofer output to be in line with the speaker output for optimum performance. • Selectable only if a setting other than [THROUGH] is selected for [LPF SUBWOOFER].
[FADER]	[R15] to [F15] ([0]): Adjusts the rear and front speaker output balance.
[BALANCE]	[L15] to [R15] ([0]): Adjusts the left and right speaker output balance.
[VOLUME OFFSET]	For AUX: [-8] to [+8] ([0]) ; For other sources: [-8] to [0]: Presets the initial volume level of each source. (Before adjustment, select the source you want to adjust.)
[SOUND RECNRSTR] (Sound reconstruction)	[ON]: Creates realistic sound by compensating the high-frequency components and restoring the rise-time of the waveform that are lost in audio data compression. ; [OFF]: Cancels.

- [SUB-W LEVEL]/[SUBWOOFER SET]/[LPF SUBWOOFER]/[SUB-W PHASE] is selectable only if [SWITCH PREOUT] is set to [SUB-W]. (Page 4)
- [SUB-W LEVEL]/[LPF SUBWOOFER]/[SUB-W PHASE] is selectable only if [SUBWOOFER SET] is set to [ON].

DISPLAY SETTINGS

Zone identification for brightness setting

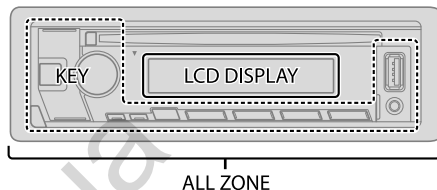

- 1 Press the volume knob to enter [FUNCTION].
- 2 Turn the volume knob to select an item (see the following table), then press the knob.
- 3 Repeat step 2 until the desired item is selected/activated or follow the instructions stated on the selected item.
- 4 Press and hold **Q/↵** to exit.

To return to the previous setting item, press **Q/↵**.

Default: [XX]

[DISPLAY]	
[DIMMER]	Dimms the illumination. [ON]: Dimmer is turned on. [OFF]: Dimmer is turned off. [DIMMER TIME]: Set the dimmer on and off time. 1 Turn the volume knob to adjust the [ON] time, then press the knob. 2 Turn the volume knob to adjust the [OFF] time, then press the knob. Default: [ON]: [18:00] ; [OFF]: [6:00]
[BRIGHTNESS]	1 Select a zone. (See the illustration above.) 2 [LVL 00] to [LVL 31]: Set the brightness level for the selected zone.
[TEXT SCROLL]	[ONCE]: Scrolls the display information once. ; [AUTO]: Repeats scrolling at 5-second intervals. ; [OFF]: Cancels.

REFERENCES

■ Maintenance

Cleaning the unit

Wipe off dirt on the faceplate with a dry silicone or soft cloth.

Cleaning the connector

Detach the faceplate and clean the connector gently with a cotton swab. Be careful not to damage the connector.



Connector (on the reverse side of the faceplate)

Handling discs

- Do not touch the recording surface of the disc.
- Do not stick tape etc. on the disc, or use a disc with tape stuck on it.
- Do not use any accessories for the disc.
- Clean from the center of the disc and move outward.
- Clean the disc with a dry silicone or soft cloth. Do not use any solvents.
- When removing a disc from this unit, pull it out horizontally.
- Remove burrs from the center hole and disc edge before inserting a disc.

■ More information

For: — Latest firmware updates and latest compatible item list
— Any other latest information

Visit <www.kenwood.com/cs/ce/>.

General

- This unit can only play the following CDs:



- For detailed information and notes about the playable audio files, visit <www.kenwood.com/cs/ce/audiofile/>.

Playable files

- Playable audio file:
 - For disc: MP3 (.mp3), WMA (.wma)
 - For USB mass storage class device:
 - MP3 (.mp3), WMA (.wma), WAV (.wav), FLAC (.flac)
 - Playable disc media: CD-R/CD-RW/CD-ROM
 - Playable disc file format: ISO 9660 Level 1/2, Joliet, Long file name
 - Playable USB device file system: FAT12, FAT16, FAT32
- Even when audio files comply with the standards listed above, playback may be impossible depending on the types or conditions of media or devices.

Unplayable discs

- Discs that are not round.
- Discs with coloring on the recording surface or discs that are dirty.
- Recordable/ReWritable discs that have not been finalized.
- 8 cm CD. Attempting to insert using an adapter may cause malfunction.

About USB devices

- You cannot connect a USB device via a USB hub.
- Connecting a cable whose total length is longer than 5 m may result in abnormal playback.
- This unit cannot recognize a USB device whose rating is other than 5 V and exceeds 1 A.

About Android device

- This unit supports Android OS 4.1 and above.
- Some Android devices (with OS 4.1 and above) may not fully support Android Open Accessory (AOA) 2.0.
- If the Android device supports both mass storage class device and AOA 2.0, this unit always playback via AOA 2.0 as priority.

REFERENCES

Change the display information

Each time you press DISP, the display information changes.

- If the information is unavailable or not recorded, "NO TEXT", "NO INFO", or other information (eg. station name) appears or display will be blank.

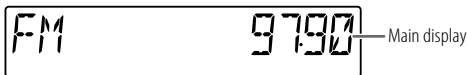

Source name	Display information: Main display
STANDBY	Source name/Clock → Clock → back to the beginning
RADIO	Source name/Clock → Frequency → Clock → back to the beginning For FM Radio Data System stations only: Source name/Clock → Station name/Program type → Radio text → Radio text+ → Radio text+ song title/Radio text+ artist → Frequency → Clock → back to the beginning
CD or USB	For CD-DA: Source name/Clock → Disc title/Artist → Track title/Artist → Playing time → Clock → back to the beginning For MP3/WMA/WAV/FLAC files: Source name/Clock → Song title/Artist → Album title/Artist → Folder name → File name → Playing time → Clock → back to the beginning
ANDROID	Source name/Clock → Clock → back to the beginning
AUX	Source name/Clock → Clock → back to the beginning

TROUBLESHOOTING

	Symptom	Remedy	
General	Sound cannot be heard.	<ul style="list-style-type: none"> • Adjust the volume to the optimum level. • Check the cords and connections. 	
	"MISWIRING CHECK WIRING THEN PWR ON" appears.	Turn the power off, then check to be sure the terminals of the speaker wires are insulated properly. Turn the power on again.	
	"PROTECTING SEND SERVICE" appears.	Send the unit to the nearest service center.	
	Source cannot be selected.	Check the [SOURCE SELECT] setting. (Page 4)	
	<ul style="list-style-type: none"> • Sound cannot be heard. • The unit does not turn on. • Information shown on the display is incorrect. 	Clean the connectors. (Page 11)	
	The unit does not work at all.	Reset the unit. (Page 3)	
	Correct characters are not displayed.	<ul style="list-style-type: none"> • This unit can only display uppercase letters, numbers, and a limited number of symbols. • Depending on the display language you have selected (page 5), some characters may not be displayed correctly. 	
	Radio	<ul style="list-style-type: none"> • Radio reception is poor. • Static noise while listening to the radio. 	Connect the antenna firmly.
		Disc cannot be ejected.	Press and hold  to forcibly eject the disc. Be careful not to drop the disc when it is ejected. If this does not solve the problem, reset the unit (page 3).
	CD/USB	Noise is generated.	Skip to another track or change the disc.
"PLEASE EJECT" appears.		Reset the unit (page 3). If this does not solve the problem, consult your nearest service center.	

TROUBLESHOOTING

	Symptom	Remedy
CD/USB	Playback order is not as intended.	The playback order is determined by the order in which files were recorded (disc) or the file name (USB).
	Elapsed playing time is not correct.	This depends on the recording process earlier (disc/USB).
	"READING" keeps flashing.	<ul style="list-style-type: none"> Do not use too many hierarchical levels and folders. Reload the disc or reattach the device (USB).
	"NO DISC"	Insert a playable disc into the loading slot.
	"TOC ERROR"	Make sure the disc is clean and inserted properly.
	"NA FILE"	Make sure the media (disc/USB) contain supported audio files. (Page 11)
	"COPY PRO"	A copy-protected file is played (disc/USB).
	"NO DEVICE"	Connect a device (USB), and change the source to USB again.
	"NO MUSIC"	Connect a device (USB) that contains playable audio files.
ANDROID	<ul style="list-style-type: none"> Sound cannot be heard during playback. Sound output only from the Android device. 	<ul style="list-style-type: none"> Reconnect the Android device. Launch any media player application on the Android device and start playback. Relaunch the current media player application or use another media player application. Restart the Android device. If this does not solve the problem, the connected Android device is unable to route the audio signal to unit. (Page 11) If USB connection does not work, connect the Android device through auxiliary input jack.

	Symptom	Remedy
ANDROID	"NO DEVICE" or "READING" keeps flashing.	<ul style="list-style-type: none"> Reconnect the Android device. If USB connection does not work, connect the Android device through auxiliary input jack.
	Playback is intermittent or sound skips.	Turn off the power saving mode on the Android device.
	"NO MUSIC"/"ANDROID ERROR"	<ul style="list-style-type: none"> Make sure Android device contains playable audio files. Reconnect the Android device. Restart the Android device.

Muting upon the reception of a phone call

Connect the MUTE wire to your telephone using a commercial telephone accessory. (Page 16)

- When a call comes in, "CALL" appears. (The audio system pauses.)
 - To continue listening to the audio system during a call, press **SRC**. "CALL" disappears and the audio system resumes.
- When the call ends, "CALL" disappears. (The audio system resumes.)

INSTALLATION/CONNECTION

▲ Warning

- The unit can only be used with a 12 V DC power supply, negative ground.
- Disconnect the battery's negative terminal before wiring and mounting.
- Do not connect Battery wire (yellow) and Ignition wire (red) to the car chassis or Ground wire (black) to prevent a short circuit.
- To prevent short circuit:
 - Insulate unconnected wires with vinyl tape.
 - Be sure to ground this unit to the car's chassis again after installation.
 - Secure the wires with cable clamps and wrap vinyl tape around the wires that comes into contact with metal parts to protect the wires.

▲ Caution

- For safety's sake, leave wiring and mounting to professionals. Consult the car audio dealer.
- Install this unit in the console of your vehicle. Do not touch the metal parts of this unit during and shortly after use of the unit. Metal parts such as the heat sink and enclosure become hot.
- Do not connect the ⊖ wires of speakers to the car chassis or Ground wire (black), or connect them in parallel.
- Mount the unit at an angle of less than 30°.
- If your vehicle wiring harness does not have the ignition terminal, connect Ignition wire (red) to the terminal on the vehicle's fuse box which provides 12 V DC power supply and is turned on and off by the ignition key.
- Keep all cables away from heat dissipate metal parts.
- After the unit is installed, check whether the brake lamps, blinkers, wipers, etc. on the car are working properly.
- If the fuse blows, first make sure the wires are not touching car's chassis, then replace the old fuse with one that has the same rating.

Part list for installation

(A) Faceplate (×1)



(B) Trim plate (×1)



(C) Mounting sleeve (×1)

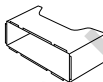

(D) Wiring harness (×1)

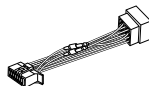

(E) Extraction key (×2)



Basic procedure

- 1 Remove the key from the ignition switch, then disconnect the ⊖ terminal of the car battery.
- 2 Connect the wires properly.
See "Wiring connection" on page 16.
- 3 Install the unit to your car.
See "Installing the unit (in-dash mounting)" on page 15.
- 4 Connect the ⊖ terminal of the car battery.
- 5 Press **SRC** to turn on the power.
- 6 Detach the faceplate and reset the unit. (Page 3)

INSTALLATION/CONNECTION

Installing the unit (in-dash mounting)

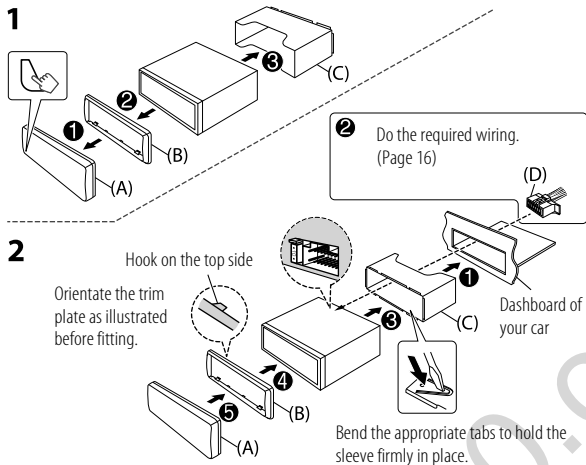

Removing the unit

- 1 Detach the faceplate.
- 2 Fit the catch pin on the extraction keys into the holes on both sides of the trim plate, then pull it out.
- 3 Insert the extraction keys deeply into the slots on each side, then follow the arrows as shown on the illustration.

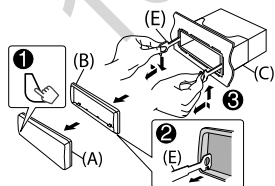

Connecting external components

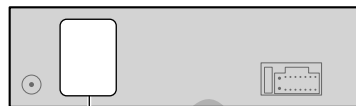

Output terminals

When connecting to an external amplifier, connect its ground wire to the car's chassis to avoid damaging the unit.

KDC-153R



Front/Subwoofer output

KDC-130UG / KDC-130UR / KDC-130UB



Rear/Subwoofer output

INSTALLATION/CONNECTION

Wiring connection

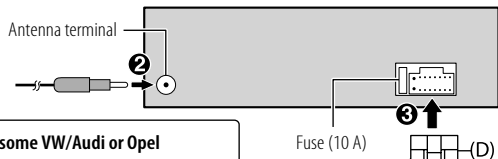

Connecting the ISO connectors on some VW/Audi or Opel (Vauxhall) automobiles

You may need to modify the wiring of the supplied wiring harness as illustrated below.

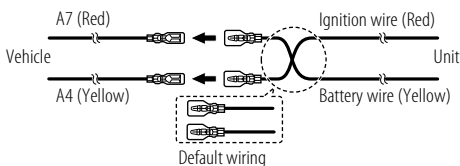

Pin	Color and function (for ISO connectors)
A4	Yellow : Battery
A5	Blue/White*1 : Power control
A7	Red : Ignition (ACC)
A8	Black : Earth (ground) connection
B1	Purple ⊕ : Rear speaker (right)
B2	Purple/black ⊖ : Rear speaker (right)
B3	Gray ⊕ : Front speaker (right)
B4	Gray/black ⊖ : Front speaker (right)
B5	White ⊕ : Front speaker (left)
B6	White/black ⊖ : Front speaker (left)
B7	Green ⊕ : Rear speaker (left)
B8	Green/black ⊖ : Rear speaker (left)

If your car does not have an ISO terminal:

We recommend installing the unit with a commercially available custom wiring harness specific for your car and leave this job to professionals for your safety. Consult your car audio dealer.

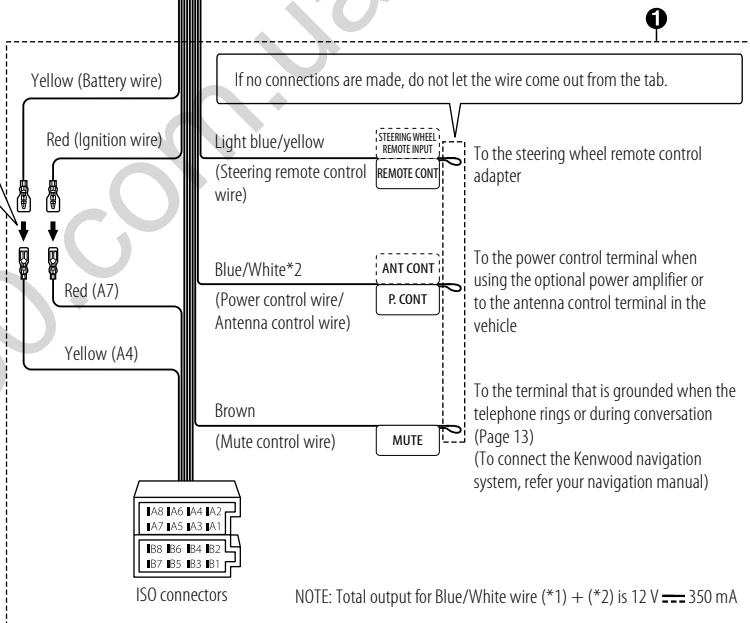

SPECIFICATIONS

Tuner	FM	Frequency Range	87.5 MHz — 108.0 MHz (50 kHz space)
		Usable Sensitivity (S/N = 30 dB)	0.71 μ V/75 Ω
		Quieting Sensitivity (DIN S/N = 46 dB)	2.0 μ V/75 Ω
		Frequency Response (± 3 dB)	30 Hz — 15 kHz
		Signal-to-Noise Ratio (MONO)	64 dB
		Stereo Separation (1 kHz)	40 dB
MW (AM)	Frequency Range	531 kHz — 1 611 kHz (9 kHz space)	
	Usable Sensitivity (S/N = 20 dB)	28.2 μ V	
LW (AM)	Frequency Range	153 kHz — 279 kHz (9 kHz space)	
	Usable Sensitivity (S/N = 20 dB)	50.0 μ V	

CD player	Laser Diode	GaAIs
	Digital Filter (D/A)	8 times over sampling
	Spindle Speed	500 rpm — 200 rpm (CLV)
	Wow & Flutter	Below measurable limit
	Frequency Response (± 1 dB)	20 Hz — 20 kHz
	Total Harmonic Distortion (1 kHz)	0.01 %
	Signal-to-Noise Ratio (1 kHz)	92 dB
	Dynamic Range	88 dB
	Channel Separation	83 dB
	MP3 Decode	Compliant with MPEG-1/2 Audio Layer-3
WMA Decode	Compliant with Windows Media Audio	

USB	USB Standard	USB 1.1, USB 2.0 (Full speed)
	File System	FAT12/16/32
	Maximum Supply Current	DC 5 V \leq 1 A
	MP3 Decode	Compliant with MPEG-1/2 Audio Layer-3
	WMA Decode	Compliant with Windows Media Audio
	FLAC Decode	FLAC file (Up to 48 kHz/16 bit)

Auxiliary	Frequency Response (± 3 dB)	20 Hz — 20 kHz
	Input Maximum Voltage	1 000 mV
	Input Impedance	30 k Ω

Audio	Maximum Output Power	50 W \times 4	
	Full Bandwidth Power (at less than 1 % THD)	22 W \times 4	
	Speaker Impedance	4 Ω — 8 Ω	
	Tone Action	Bass	100 Hz ± 8 dB
		Middle	1 kHz ± 8 dB
		Treble	12.5 kHz ± 8 dB
Preout Level/Load (CD)	2 500 mV/10 k Ω load		
Preout Impedance	\leq 600 Ω		

General	Operating Voltage	12 V DC car battery
	Installation Size (W \times H \times D)	182 mm \times 53 mm \times 158 mm
	Net Weight (includes Trimplate, Mounting Sleeve)	1.2 kg

Subject to change without notice.

INDICE

PRIMA DELL'USO	2
FONDAMENTI	3
OPERAZIONI PRELIMINARI	3
1 Selezionare la lingua da usare per le visualizzazioni e annullare il modo dimostrativo	
2 Impostare l'ora e la data	
3 Eseguire le impostazioni iniziali	
RADIO	5
CD, USB e ANDROID	7
AUX	8
IMPOSTAZIONI AUDIO	9
IMPOSTAZIONI DI VISUALIZZAZIONE	10
RIFERIMENTI	11
Manutenzione	
Informazioni aggiuntive	
RISOLUZIONE DEI PROBLEMI	12
INSTALLAZIONE E COLLEGAMENTI	14
CARATTERISTICHE TECNICHE	17

PRIMA DELL'USO

IMPORTANTE

- Prima di usare l'apparecchio, e per usarlo in modo corretto, si raccomanda di leggere a fondo questo manuale. È particolarmente importante leggere e osservare gli avvisi e le note di attenzione nel presente manuale.
- È infine consigliabile tenerlo in un luogo sicuro e prontamente accessibile per ogni necessità futura.

▲ AVVERTENZA

- **Non usare l'apparecchio in alcun modo che distraga dalla guida.**

▲ Attenzione

Regolazione del volume:

- Per ridurre il rischio d'incidenti regolare il volume in modo che sia possibile udire i rumori esterni al veicolo.
- Per evitare di danneggiare i diffusori con l'aumento improvviso del livello d'uscita, ridurre il volume prima di riprodurre le sorgenti digitali.

Generale:

- Non usare un apparecchio esterno se ciò può far distrarre dalla guida.
- Eseguire il backup di tutti i dati importanti. Il produttore dell'apparecchio non accetta alcuna responsabilità in caso di perdita dei dati registrati.
- Non inserire né lasciare nell'apparecchio corpi metallici quali monete o attrezzi, pena la possibilità di cortocircuiti.
- Se durante la riproduzione a causa della formazione di condensa sulla testina laser si verifica un errore si suggerisce di espellerlo e di attendere che evapori prima d'inserirlo nuovamente.
- Quando in alcuni tipi di auto è installato il cavo di controllo dell'antenna, questa si estende automaticamente non appena si accende l'unità principale (pagina 16). In tal caso, prima di parcheggiare in un luogo a soffitto basso è raccomandabile spegnerla o semplicemente portarla in STANDBY.

Come leggere il manuale

- Le operazioni di seguito descritte si riferiscono principalmente ai tasti del frontalino del modello **KDC-153R**.
- Per le spiegazioni si usano indicazioni in inglese. La lingua delle visualizzazioni è selezionabile dal menu [FUNCTION]. (Pagina 5)
- [XX] indica l'elemento selezionato.
- (Pagina XX) indica la disponibilità di riferimenti nella pagina specificata.

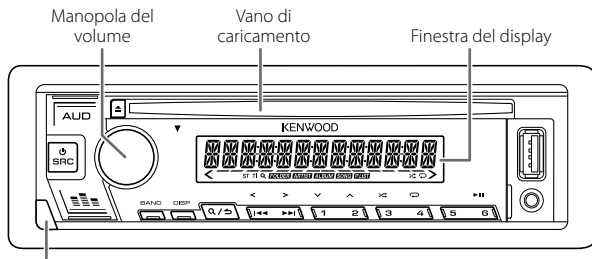

FONDAMENTI

Frontalino

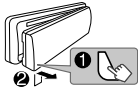
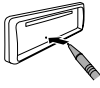

Pulsante di rimozione

Applicare	Rimuovere	Come resettare
		
		Eccetto le stazioni radio memorizzate, le impostazioni predefinite si cancellano.

Per	Dal frontalino
Accendere l'impianto	Premere  SRC.
	• Premere a lungo per spegnere l'impianto.
Regolare il volume	Ruotare la manopola del volume.
Selezione della sorgente	Premere  SRC quante volte necessario.
Cambiare le informazioni visualizzate sul display	Premere DISP quante volte necessario. (Pagina 12)

OPERAZIONI PRELIMINARI

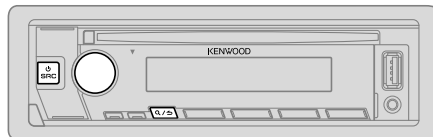

1 Selezionare la lingua da usare per le visualizzazioni e annullare il modo dimostrativo

Alla prima accensione dell'unità (o dopo averla resettata) il display mostra: "SEL LANGUAGE" → "PRESS" → "VOLUME KNOB"

- 1 Ruotando la manopola del volume selezionare [EN] (inglese), [RU] (russo), [SP] (spagnolo) o [FR] (francese), quindi premerla. L'impostazione predefinita è [EN]. Sul display appaiono in sequenza: "CANCEL DEMO" → "PRESS" → "VOLUME KNOB".
- 2 Premere nuovamente la manopola del volume. L'impostazione predefinita è [YES].
- 3 Premere nuovamente la manopola del volume. Viene visualizzata l'indicazione "DEMO OFF".

2 Impostare l'ora e la data

- 1 Premere la manopola del volume per accedere al modo [FUNCTION].
- 2 Ruotare la manopola del volume sino a selezionare [CLOCK] e quindi premerla.

Per regolare l'ora

- 3 Ruotare la manopola del volume sino a selezionare [CLOCK ADJUST] e quindi premerla.
- 4 Ruotando la manopola del volume eseguire le varie impostazioni e quindi premerla.
Ora → Minuti
- 5 Ruotare la manopola del volume sino a selezionare [CLOCK FORMAT] e quindi premerla.
- 6 Ruotare la manopola del volume sino a selezionare [12H] o [24H] e quindi premerla.

OPERAZIONI PRELIMINARI



Per impostare la data

- 7 Ruotare la manopola del volume sino a selezionare [DATE FORMAT] e quindi premerla.
- 8 Ruotare la manopola del volume sino a selezionare [DD/MM/YY] o [MM/DD/YY] e quindi premerla.
- 9 Ruotare la manopola del volume sino a selezionare [DATE SET] e quindi premerla.
- 10 Ruotando la manopola del volume eseguire le varie impostazioni e quindi premerla.
Giorno → Mese → Anno o Mese → Giorno → Anno

- 11 Premere a lungo  per uscire.

Per ritornare all'impostazione precedente premere .

3 Eseguire le impostazioni iniziali

- 1 Premere  ripetutamente per accedere al modo STANDBY.
- 2 Premere la manopola del volume per accedere al modo [FUNCTION].
 - La pressione di AUD fa accedere direttamente ad [AUDIO CONTROL].
- 3 Ruotare la manopola del volume sino a selezionare l'elemento desiderato (vedere la tabella che segue), e quindi premerla.
- 4 Ripetere il passo 3 sino a selezionare o attivare l'elemento d'interesse.
- 5 Premere a lungo  per uscire.

Per ritornare all'impostazione precedente premere .

Impostazione predefinita: [XX]

[AUDIO CONTROL]	
[SWITCH PREOUT]	[REAR]/[SUB-W]: specifica se alle prese di uscita di linea posteriori sono collegati i diffusori posteriori o un subwoofer (attraverso un amplificatore esterno). (Pagina 15)
[SP SELECT]	[OFF]/5/4/6×9/6/OEM: da selezionare sulla base delle dimensioni dei diffusori (5" o 4", 6 × 9" o 6") o dei diffusori OEM per ottenere prestazioni ottimali.

[TUNER SETTING]	
[PRESET TYPE]	[NORMAL]: salva una stazione per ciascun tasto di preimpostazione in ciascuna banda (FM1/FM2/FM3/MW/LW). ; [MIX]: salva una stazione per ciascun tasto di a prescindere dalla banda selezionata.
[SYSTEM]	
[KEY BEEP]	[ON]: attiva il tono alla pressione dei tasti. ; [OFF]: disattiva il tono.
[SOURCE SELECT]	
[BUILT-IN AUX]	[ON]: abilita la sorgente AUX nella selezione delle sorgenti. ; [OFF]: la disabilita. (Pagina 8)
[P-OFF WAIT]	Disponibile soltanto quando il modo dimostrativo è disattivato. Imposta l'intervallo di tempo al trascorrere del quale l'unità si spegne automaticamente (mentre si trova in standby) per risparmiare la carica della batteria. [20M]: 20 minuti ; [40M]: 40 minuti ; [60M]: 60 minuti ; [---]: annulla
[CD READ]	[1]: distingue automaticamente tra i dischi contenenti file audio e i CD musicali. ; [2]: forza la riproduzione come CD musicale. Se si riproduce un disco contenente file audio non se ne può sentire il suono.
[F/W UPDATE]	
[UPDATE SYSTEM]	
[F/W UP xxxx]	[YES]: avvia l'aggiornamento del firmware. ; [NO]: annulla l'operazione (non avvia l'aggiornamento). Per informazioni particolareggiate sull'aggiornamento del firmware si prega di vedere il sito < www.kenwood.com/cs/ce/ >.
[CLOCK]	
[CLOCK DISPLAY]	[ON]: sul display appare l'ora anche ad apparecchio spento. ; [OFF]: annulla.

OPERAZIONI PRELIMINARI

[ENGLISH]

[РУССКИЙ]

Selezionare la lingua di visualizzazione del menu [FUNCTION] e delle informazioni musicali, se disponibile.

[ESPANOL]

La lingua predefinita è [ENGLISH].

[FRANCAIS]

RADIO

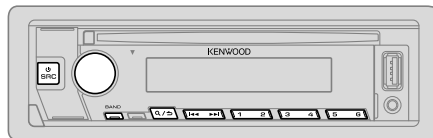

- Quando l'apparecchio riceve una trasmissione FM stereo di segnale sufficientemente forte "ST" s'illumina.
- L'unità passa automaticamente all'allarme FM quando riceve un segnale di allarme dalla trasmissione FM.

Ricercare una stazione

- 1 Premere quante volte necessario SRC sino a selezionare BT AUDIO.
- 2 Premere quante volte necessario BAND per selezionare la banda FM1, FM2, FM3, MW o LW.
- 3 Premere / per cercare una stazione.

Con questo apparecchio è possibile salvare in memoria sino a 18 stazioni FM e sino a 6 stazioni MW/LW.

- **Per salvare la stazione in memoria:** Premere a lungo uno dei tasti numerici (da 1 a 6).
- **Per selezionare una stazione salvata in memoria:** Premere uno dei tasti numerici (da 1 a 6).

Altre impostazioni

- 1 Premere la manopola del volume per accedere al modo [FUNCTION].
- 2 Ruotando la manopola del volume selezionare l'elemento desiderato (pagina 6); quindi premerla.
- 3 Ripetere il passo 2 sino a selezionare o attivare l'elemento desiderato, oppure seguire le istruzioni riportate per l'elemento selezionato.
- 4 Premere a lungo per uscire.

Per ritornare all'impostazione precedente premere .

Impostazione predefinita: **[XX]**

[TUNER SETTING]	
[SEEK MODE]	Permette di selezionare il metodo ricerca per i tasti ◀◀ / ▶▶ alla loro pressione. [AUTO1]: cerca automaticamente le stazioni.; [AUTO2]: per cercare una stazione preimpostata.; [MANUAL]: cerca manualmente le stazioni.
[LOCAL SEEK]	[ON]: cerca soltanto le stazioni dal segnale forte.; [OFF]: annulla. • L'impostazione eseguita riguarda solo la sorgente/stazione selezionata. Quando si cambia sorgente/stazione è necessario ripetere l'impostazione.
[AUTO MEMORY]	[YES]: inizia automaticamente a salvare le prime sei stazioni la cui ricezione è buona.; [NO]: annulla. • Selezionabile soltanto quando [PRESET TYPE] è impostato su [NORMAL]. (Pagina 4)
[MONO SET]	[ON]: migliora la ricezione FM (l'effetto stereo va comunque perso).; [OFF]: annulla.
[NEWS SET]	[ON]: se disponibile, l'apparecchio seleziona temporaneamente il programma dei notiziari.; [OFF]: annulla.
[REGIONAL]	[ON]: passa a un'altra stazione, ma solo nella regione specifica, usando il comando "AF".; [OFF]: annulla.
[AF SET]	[ON]: quando la qualità di ricezione non è soddisfacente cerca automaticamente un'altra stazione che diffonda lo stesso programma nella medesima rete Radio Data System ma il cui segnale sia migliore.; [OFF]: annulla.
[TI]	[ON]: durante l'ascolto di qualsiasi sorgente (ad eccezione della radio MW/LW) abilita il passaggio temporaneo alle informazioni sul traffico, se disponibili ("TI" s'illumina).; [OFF]: annulla.
[PTY SEARCH]	<ol style="list-style-type: none"> 1 Ruotare la manopola del volume sino a selezionare il tipo di programma disponibile (vedere la colonna destra), e quindi premerla. 2 Ruotare la manopola del volume sino a selezionare la lingua PTY ([ENGLISH]/[FRENCH]/[GERMAN]) e quindi premerla. 3 Premere ◀◀ / ▶▶ per avviare la ricerca.

CLOCK

[TIME SYNC] [ON]: sincronizza l'orologio dell'apparecchio con quello del Radio Data System.; [OFF]: annulla.

- [LOCAL SEEK]/[MONO SET]/[NEWS SET]/[REGIONAL]/[AF SET]/[TI]/[PTY SEARCH] sono selezionabili soltanto nelle bande FM1, FM2 e FM3.
- Se si regola il volume durante la ricezione delle informazioni sul traffico o mentre si sta ricevendo un notiziario, l'apparecchio lo memorizza automaticamente. Applicherà quindi lo stesso volume la volta successiva che si accederà allo stesso tipo di servizio.

Tipi di programma disponibili durante la ricerca [PTY SEARCH]

[SPEECH]: [NEWS], [AFFAIRS], [INFO] (informazioni), [SPORT], [EDUCATE], [DRAMA], [CULTURE], [SCIENCE], [VARIED], [WEATHER], [FINANCE], [CHILDREN], [SOCIAL], [RELIGION], [PHONE IN], [TRAVEL], [LEISURE], [DOCUMENT]
[MUSIC]: [POP M] (musica), [ROCK M] (musica), [EASY M] (musica), [LIGHT M] (musica), [CLASSICS], [OTHER M] (musica), [JAZZ], [COUNTRY], [NATION M] (musica), [OLDIES], [FOLK M] (musica)

L'apparecchio cerca il tipo di programma categorizzato come [SPEECH] o [MUSIC], se selezionato.

CD, USB e ANDROID

Avviare la riproduzione

L'apparecchio seleziona automaticamente la sorgente e ne avvia la riproduzione.

CD

▲ Espulsione disco Lato dell'etichetta

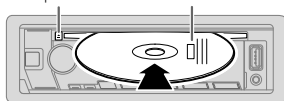

Presa d'ingresso USB

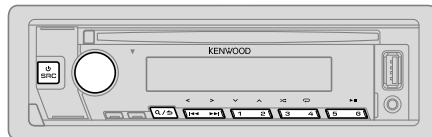
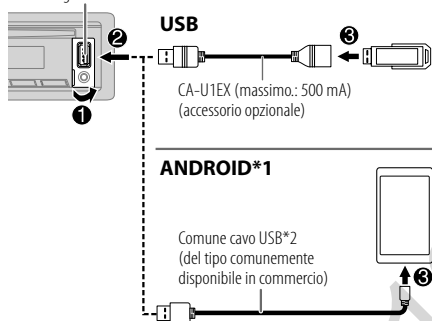

Per

Dal frontalino

Riproduzione/pausa	Premere 6 ► .
Avanzare o retrocedere rapidamente*3	Premere a lungo ◀◀ / ▶▶ .
Selezionare un brano o un file	Premere ◀◀ / ▶▶ .
Seleziona una cartella*4	Premere 2 ^ / 1 v.
Ripetizione*3	Premere 4 ↻ quante volte necessario. [TRACK REPEAT]/[ALL REPEAT] : CD audio [FILE REPEAT]/[FOLDER REPEAT]/[ALL REPEAT] : file MP3, WMA, WAV o FLAC
Riproduzione casuale*3	Premere 3 ⌘ quante volte necessario. [DISC RANDOM]/[RANDOM OFF] : CD audio [FOLDER RANDOM]/[RANDOM OFF] : file MP3, WMA, WAV o FLAC Premere a lungo 3 ⌘ sino a selezionare [ALL RANDOM].*5

*1 È possibile controllare il dispositivo Android utilizzando lo stesso dispositivo Android tramite altre applicazioni per lettori di file multimediali in esso installate.

*2 Quando non si usa questo cavo si raccomanda di non lasciarlo nel veicolo.

*3 Non applicabile per ANDROID.

*4 Per CD: Solo con i file MP3/WMA. Non disponibile per ANDROID.

*5 Per CD: Solo con i file MP3/WMA.

Selezionare un'unità con file audio

Mentre è selezionata la sorgente USB premere quante volte necessario 5.

L'apparecchio riprodurrà i brani salvati in.

- Memoria interna o esterna selezionata di uno smartphone (classe di archiviazione di massa).
- Unità selezionata di un dispositivo multi-unità.

L'unità con file audio è altresì selezionabile dal menu [FUNCTION].

- 1 Premere la manopola del volume per accedere al modo [FUNCTION].
- 2 Ruotare la manopola del volume sino a selezionare [USB] e quindi premerla.
- 3 Ruotare la manopola del volume sino a selezionare [MUSIC DRIVE] e quindi premerla.
- 4 Quando sul display appare [DRIVE CHANGE] premere la manopola del volume.
Selezione automaticamente l'unità successiva (da [DRIVE 1] a [DRIVE 5]) e avvia la riproduzione.
- 5 Ripetere i passi da 1 a 4 per selezionare le unità successive.
- 6 Premere a lungo **Q/↵** per uscire.

Per ritornare all'impostazione precedente premere **Q/↵**.

Selezionare un file da una cartella o da un elenco

- 1 Premere **Q/↵**.
- 2 Ruotare la manopola del volume sino a selezionare la cartella o l'elenco desiderato, quindi premerla.
- 3 Ruotare la manopola del volume sino a selezionare il file desiderato, quindi premerla.

Ricerca rapida (applicabile solo per la sorgente CD o USB)

Se i file sono molti è possibile cercarli rapidamente.

Ruotando velocemente la manopola del volume si scorre velocemente l'elenco.

- Per ritornare alla cartella principale (root), al primo file o al menu principale premere il tasto 5.
- Per ritornare all'impostazione precedente premere **Q/↵**.
- Per annullare l'operazione premere a lungo **Q/↵**.

Preparazione:

- In [SOURCE SELECT] impostare [BUILT-IN AUX] su [ON]. (Pagina 4)

Avviare l'ascolto

- 1 Collegare un comune lettore audio portatile (del tipo comunemente disponibile in commercio).

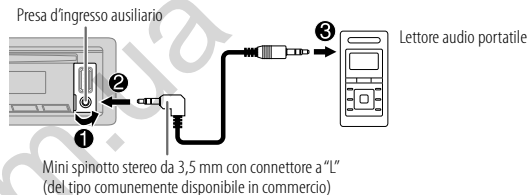

- 2 Premere quante volte necessario **⏪ SRC** sino a selezionare AUX.
- 3 Accendere il lettore audio portatile e avviarne la riproduzione.

Impostare il nome AUX

Durante l'ascolto del lettore audio portatile collegato all'apparecchio...

- 1 Premere la manopola del volume per accedere al modo [FUNCTION].
- 2 Ruotare la manopola del volume sino a selezionare [SYSTEM] e quindi premerla.
- 3 Ruotare la manopola del volume sino a selezionare [AUX NAME SET] e quindi premerla.
- 4 Ruotando la manopola del volume selezionare l'elemento desiderato; quindi premerla.
[AUX] (impostazione predefinita)/[DVD]/[PORTABLE]/[GAME]/[VIDEO]/[TV]
- 5 Premere a lungo **Q/↵** per uscire.

Per ritornare all'impostazione precedente premere **Q/↵**.

IMPOSTAZIONI AUDIO

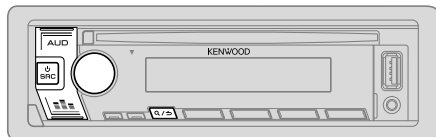

Selezione dell'equalizzatore

Premere quante volte necessario per selezionare direttamente l'equalizzatore preimpostato più adatto al genere di musica da ascoltare.

Equalizzatore preimpostato: [DRIVE EQ]/[TOP40]/[POWERFUL]/[ROCK]/[POPS]/[EASY]/[JAZZ]/[NATURAL]/[USER]

- L'equalizzatore preimpostato è altresì selezionabile dal menu [AUDIO CONTROL].

Altre impostazioni

- 1 Premere AUD per accedere direttamente al modo [AUDIO CONTROL].
- 2 Ruotare la manopola del volume sino a selezionare l'elemento desiderato (vedere la tabella che segue), e quindi premerla.
- 3 Ripetere il passo 2 sino a selezionare o attivare l'elemento d'interesse.
- 4 Premere a lungo per uscire.

Per ritornare all'impostazione precedente premere .

Impostazione predefinita: [XX]

[AUDIO CONTROL]

[SUB-W LEVEL]	[-15] a [+15] ([0])	regola il livello d'uscita del subwoofer.
[BASS LEVEL]	[-8] a [+8] ([+2])	regolano il livello da salvare per ciascuna sorgente. (Prima di effettuare una regolazione, selezionare la sorgente che si desidera regolare.)
[MID LEVEL]	[-8] a [+8] ([+1])	
[TRE LEVEL]	[-8] a [+8] ([+1])	

[EQ PRO]

- Permette di personalizzare le impostazioni audio.
- Le impostazioni vengono memorizzate su [USER] in [PRESET EQ].

[BASS ADJUST]	[BASS CTR FRQ]	[60]/[80]/[100]/[200]: seleziona la frequenza centrale.
	[BASS LEVEL]	[-8] a [+8] ([+2]): regola il livello.
	[BASS Q FACTOR]	[1.00]/[1.25]/[1.50]/[2.00]: regola il fattore di qualità.
	[BASS EXTEND]	[ON]: attiva i bassi estesi. ; [OFF]: annulla.
[MID ADJUST]	[MID CTR FRQ]	[0.5KHZ]/[1.0KHZ]/[1.5KHZ]/[2.5KHZ]: seleziona la frequenza centrale.
	[MID LEVEL]	[-8] a [+8] ([+1]): regola il livello.
	[MID Q FACTOR]	[0.75]/[1.00]/[1.25]: regola il fattore di qualità.
[TRE ADJUST]	[TRE CTR FRQ]	[10.0KHZ]/[12.5KHZ]/[15.0KHZ]/[17.5KHZ]: seleziona la frequenza centrale.
	[TRE LEVEL]	[-8] a [+8] ([+1]): regola il livello.

[PRESET EQ]

- [DRIVE EQ]/[TOP40]/[POWERFUL]/[ROCK]/[POPS]/[EASY]/[JAZZ]/[NATURAL]/[USER]: seleziona un equalizzatore preimpostato adatto al genere musicale in esecuzione.
- Selezionare [USER] per usare le impostazioni fatte in [EQ PRO].
 - [DRIVE EQ] è un equalizzatore pre-impostato che riduce i rumori esterni al veicolo o quelli dei pneumatici durante la marcia.

IMPOSTAZIONI AUDIO

[BASS BOOST]	[LV1]/[LV2]/[LV3]: specifica il livello di potenziamento dei bassi.; [OFF]: annulla.
[LOUDNESS]	[LV1]/[LV2]: seleziona il potenziamento desiderato per le basse e alte frequenze in modo da produrre a basso volume un suono ben bilanciato.; [OFF]: annulla.
[SUBWOOFER SET]	[ON]: attiva l'uscita al subwoofer.; [OFF]: annulla.
[LPF SUBWOOFER]	[THROUGH]: l'apparecchio invia al subwoofer tutte le frequenze.; [85HZ]/[120HZ]/[160HZ]: l'apparecchio invia al subwoofer tutte le frequenze inferiori rispettivamente a 85 Hz, 120 Hz e 160 Hz.
[SUB-W PHASE]	[REVERSE] (180°)/[NORMAL] (0°): specifica la fase dell'uscita al subwoofer affinché si allinei con quella dei diffusori in modo da ottenere prestazioni ottimali. • Questa impostazione è disponibile soltanto quando in [LPF SUBWOOFER] si seleziona un'opzione diversa da [THROUGH].
[FADER]	[R15] a [F15] ([0]): regola il bilanciamento delle uscite dei diffusori posteriore e anteriori.
[BALANCE]	[L15] a [R15] ([0]): regola il bilanciamento delle uscite dei diffusori destro e sinistro.
[VOLUME OFFSET]	Per AUX: [-8] a [+8] ([0]); Per Le altre sorgenti: [-8] a [0]: preimposta il volume iniziale per ciascuna sorgente. (Selezionare innanzi tutto la sorgente da regolare.)
[SOUND RECNSTR]	[ON]: compensando le componenti in alta frequenza e ripristinando il tempo di salita (o rise time) della forma d'onda, elementi che vanno perduti durante la compressione audio, rende più realistico il suono.; [OFF]: annulla.

- [SUB-W LEVEL]/[SUBWOOFER SET]/[LPF SUBWOOFER]/[SUB-W PHASE] sono selezionabili soltanto quando s'imposta [SWITCH PREOUT] su [SUB-W]. (Pagina 4)
- [SUB-W LEVEL]/[LPF SUBWOOFER]/[SUB-W PHASE] sono selezionabili soltanto quando s'imposta [SUBWOOFER SET] su [ON].

IMPOSTAZIONI DI VISUALIZZAZIONE

Identificazione delle zone per l'impostazione della luminosità

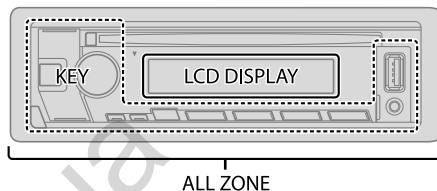

- 1 Premere la manopola del volume per accedere al modo [FUNCTION].
- 2 Ruotare la manopola del volume sino a selezionare l'elemento desiderato (vedere la tabella che segue), e quindi premerla.
- 3 Ripetere il passo 2 sino a selezionare o attivare l'elemento desiderato, oppure seguire le istruzioni riportate per l'elemento selezionato.
- 4 Premere a lungo \mathcal{Q} / \rightarrow per uscire.

Per ritornare all'impostazione precedente premere \mathcal{Q} / \rightarrow

Impostazione predefinita: [XX]

[DISPLAY]	
[DIMMER]	Riduce la luminosità. [ON]: attenuazione attivata. [OFF]: attenuazione disattivata. [DIMMER TIME]: imposta gli istanti di attivazione e disattivazione dell'attenuazione luminosa (dimmer). 1 Ruotando la manopola del volume regolare l'istante [ON], quindi premerla. 2 Ruotando la manopola del volume regolare l'istante [OFF], quindi premerla. Impostazione predefinita: [ON]: [18:00]; [OFF]: [6:00]
[BRIGHTNESS]	1 Selezionare una zona. (Vedere l'illustrazione qui sopra.) 2 [LVL 00] a [LVL 31]: imposta la luminosità per la zona selezionata.
[TEXT SCROLL]	[ONCE]: fa scorrere le informazioni sul display una sola volta.; [AUTO]: ripete lo scorrimento delle informazioni a intervalli di 5 secondi.; [OFF]: annulla.

RIFERIMENTI

Manutenzione

Pulizia dell'unità

Rimuovere la sporcizia dal pannello con un panno asciutto e morbido o uno al silicone.

Pulizia della presa

Rimuovere il frontali e pulire delicatamente il connettore con un bastoncino cotonato. Fare attenzione a non danneggiare il connettore.



Connettore (situato sul lato posteriore del frontali)

Maneggio e trattamento dei dischi

- Non toccarne la superficie registrata.
- Non applicarvi nastro o etichette adesive, né usarli se si trovano in questa condizione.
- Non usare accessori per dischi.
- Pulire il CD partendo dal centro del disco verso il bordo esterno.
- Pulire i dischi con un panno al silicone o un panno morbido. Non usare solventi.
- Quando si rimuove un disco dall'unità, estrarlo tenendolo in posizione orizzontale.
- Prima d'inserire il disco rimuovere qualsiasi bava dal foro centrale o dal bordo esterno.

Informazioni aggiuntive

Per: — Ottenere il firmware più recente e l'elenco aggiornato degli accessori compatibili
— Ottenere altre informazioni aggiornate

Vedere il sito <www.kenwood.com/cs/ce/>.

Generale

- Questo apparecchio riproduce i seguenti tipi di disco:



- Per informazioni dettagliate e le note sui file audio riproducibili si prega di vedere il sito <www.kenwood.com/cs/ce/audiodiofile/>.

File riproducibili

- File audio riproducibili:

Dischi: MP3 (.mp3), WMA (.wma)

Unità USB di memoria di massa:

MP3 (.mp3), WMA (.wma), WAV (.wav), FLAC (.flac)

- Dischi riproducibili: CD-R/CD-RW/CD-ROM
- Formati di file riproducibili per i dischi: ISO 9660 Level 1/2, Joliet, nomi file lunghi
- Formati file system dispositivo USB riproducibili: FAT12, FAT16, FAT32

Anche quando i file audio rispettano gli standard sopra elencati, la riproduzione potrebbe essere impossibile a causa dei tipi o delle condizioni dei supporti o dei dispositivi.

Dischi non riproducibili

- Dischi non circolari.
- Dischi la cui superficie registrata è colorata o sporca.
- Dischi scrivibili e riscrivibili non finalizzati.
- CD da 8 cm. Il tentativo d'inserimento con usando un adattatore può causare malfunzionamenti.

Note sulle unità USB

- Non è possibile collegare un dispositivo USB tramite un hub USB.
- Il collegamento di un cavo la cui lunghezza totale supera 5 m può causare una riproduzione anomala.
- Questo apparecchio non riconosce le unità USB non alimentate a 5 V e con assorbimento di corrente superiore a 1 A.

Informazioni sulla periferica Android

- Questo apparecchio è compatibile con i sistemi operativi Android 4.1 e superiori.
- Alcune periferiche Android (con sistema operativo 4.1 o superiore) potrebbero non essere totalmente compatibili con la tecnologia Android Open Accessory (AOA) 2.0.
- Se la periferica Android in uso è compatibile sia con i dispositivi di archiviazione di massa sia con la tecnologia AOA 2.0 questo apparecchio riprodurrà sempre e prioritariamente la musica con tale tecnologia.

RIFERIMENTI

Cambiare le informazioni visualizzate sul display

Ogni volta che si preme DISP le informazioni visualizzate sul display cambiano.

- Se le informazioni non sono disponibili o non sono registrate, sul display appare "NO TEXT", "NO INFO" o un altro testo (ad esempio il nome della stazione), oppure non appare nulla.

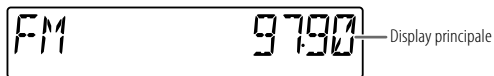

Nome della sorgente	Informazioni visualizzate: Display principale
STANDBY	Nome della sorgente/Orologio ➔ Orologio ➔ (torna all'inizio)
RADIO	Nome della sorgente/Orologio ➔ Frequenza ➔ Orologio ➔ torna all'inizio Solo per stazioni FM Radio Data System: Nome della sorgente/Orologio ➔ Nome della stazione/Tipo di programma ➔ Testo radio ➔ Testo radio+ ➔ Testo radio+ titolo del brano/Testo radio+ artista ➔ Frequenza ➔ Orologio ➔ torna all'inizio
CD o USB	Per CD-DA: Nome della sorgente/Orologio ➔ Titolo del disco/Artista ➔ titolo del brano/Artista ➔ Durata di riproduzione ➔ Orologio ➔ torna all'inizio File MP3/WMA/WAV/FLAC: Nome della sorgente/Orologio ➔ Titolo del brano/Artista ➔ Titolo dell'album/Artista ➔ Nome della cartella ➔ Nome del file ➔ Durata di riproduzione ➔ Orologio ➔ torna all'inizio
ANDROID	Nome della sorgente/Orologio ➔ Orologio ➔ (torna all'inizio)
AUX	Nome della sorgente/Orologio ➔ Orologio ➔ (torna all'inizio)

RISOLUZIONE DEI PROBLEMI

Problema	Rimedi	
Il suono non è udibile.	<ul style="list-style-type: none"> • Regolare il volume al livello ottimale. • Controllare i cavi e i collegamenti. 	
Viene visualizzata l'indicazione "MISWIRING CHECK WIRING THEN PWR ON".	Spegner e l'apparecchio e controllare che le prese dei cavi dei diffusori siano adeguatamente isolate. Riaccendere l'apparecchio.	
Viene visualizzata l'indicazione "PROTECTING SEND SERVICE".	Inviare l'apparecchio al più vicino centro di assistenza.	
Le sorgenti non sono udibili.	Controllare l'impostazione [SOURCE SELECT]. (Pagina 4)	
Generale	<ul style="list-style-type: none"> • Il suono non è udibile. • L'apparecchio non si accende. • Le informazioni che appaiono sul display non sono corrette. 	li si deve pulire. (Pagina 11)
	L'unità non funziona.	Resettare l'unità. (Pagina 3)
Radio	I caratteri non appaiono correttamente sul display.	<ul style="list-style-type: none"> • Questa unità può visualizzare soltanto lettere maiuscole, numeri e un numero limitato di simboli. • A seconda della lingua di visualizzazione selezionata (pagina 5) alcuni caratteri potrebbero non apparire correttamente.
	<ul style="list-style-type: none"> • La ricezione radio è scarsa. • Interferenze statiche durante l'ascolto di programmi radiofonici. 	Collegare l'antenna correttamente.
CD o USB	Impossibile espellere il disco.	Premere a lungo ▲ per forzare l'espulsione del disco. Non lasciarlo cadere quando fuoriesce. Se il problema persiste provare a resettare l'apparecchio (pagina 3).
	Viene generato rumore.	Selezionare un'altra traccia o cambiare disco.
	Viene visualizzata l'indicazione "PLEASE EJECT".	Resettare l'unità (pagina 3). Se il problema persiste si suggerisce di rivolgersi al più vicino centro di assistenza.

RISOLUZIONE DEI PROBLEMI

Problema	Rimedi	
La riproduzione dei brani non avviene nel modo inteso.	L'ordine di riproduzione è determinato dall'ordine in cui i file sono stati registrati (disco) o dal nome del file (USB).	
Il tempo di riproduzione trascorso non è corretto.	Ciò dipende dal modo di registrazione usato (disco/USB).	
"READING" continua a lampeggiare.	<ul style="list-style-type: none"> Limitare l'uso di livelli gerarchici e cartelle. Ricaricare il disco o ricollegare il dispositivo (USB). 	
"NO DISC"	Inserire un disco riproducibile nella fessura (slot) di caricamento.	
"TOC ERROR"	Accertarsi che il disco sia pulito e inserito correttamente.	
"NA FILE"	Accertarsi che il supporto di memoria (disco/USB) contenga file audio di tipo compatibile. (Pagina 11)	
"COPY PRO"	Riproduzione di un file protetto da copia (disco/USB).	
"NO DEVICE"	Collegare un'unità USB e impostare di nuovo la sorgente su USB.	
"NO MUSIC"	Collegare un'unità USB che contenga file audio di tipo compatibile.	
CD o USB	<ul style="list-style-type: none"> Durante la riproduzione il suono non è udibile. Il suono viene emesso soltanto dalla periferica Android. 	<ul style="list-style-type: none"> Ricollegare la periferica Android. Avviare qualsiasi applicazione per lettore multimediale sul dispositivo Android e avviare la riproduzione. Riavviare l'attuale applicazione per lettore multimediale o usare un'altra applicazione per lettore multimediale. Riavviare la periferica Android. Se il problema non si risolve può significare che la periferica Android collegata non è in grado d'instradare il segnale audio a questo apparecchio. (Pagina 11) Se la connessione USB non funziona collegare il dispositivo Android tramite la presa d'ingresso ausiliaria.
	ANDROID	

Problema	Rimedi
"NO DEVICE" o "READING" continua a lampeggiare.	<ul style="list-style-type: none"> Ricollegare la periferica Android. Se la connessione USB non funziona collegare il dispositivo Android tramite la presa d'ingresso ausiliaria.
La riproduzione è intermittente, oppure il suono salta.	Disattivare il modo di risparmio energetico della periferica Android.
"NO MUSIC"/"ANDROID ERROR"	<ul style="list-style-type: none"> Accertarsi che la periferica Android contenga file audio effettivamente riproducibili. Ricollegare la periferica Android. Riavviare la periferica Android.

Disattivazione dell'audio alla ricezione di una chiamata

Collegare il cavo MUTE al telefono usando un comune accessorio telefonico. (Pagina 16)

- Alla ricezione di una chiamata appare "CALL". (L'audio del sistema si mette in pausa.)
 - Per continuare ad ascoltare la sorgente audio anche durante la conversazione telefonica occorre premere  SRC. "CALL" scompare dal display e il sistema riprende a suonare.
- Al termine della conversazione "CALL" scompare. (L'audio del sistema riprende.)

INSTALLAZIONE E COLLEGAMENTI

▲ Avviso

- Questo apparecchio è installabile esclusivamente nei veicoli provvisti di alimentazione da 12V CC con messa a terra sul negativo.
- Prima d'installarlo e di eseguire i collegamenti elettrici scollegare il cavo negativo della batteria.
- Per evitare la formazione di cortocircuiti non collegare il cavo della batteria (giallo) né il cavo di accensione del motore (rosso) al telaio del veicolo né al cavo di messa a terra (nero).
- Per prevenire i cortocircuiti:
 - Avvolgere con del nastro adesivo i cavi non collegati.
 - Al termine dell'installazione si deve nuovamente collegare l'unità a massa attraverso la carrozzeria della vettura.
 - Fissare in posizione tutti i cavi con apposite fascette e avvolgere con del nastro adesivo quelli che possono andare a contatto con parti metalliche.

▲ Attenzione

- Per motivi di sicurezza si raccomanda di affidare l'installazione e i collegamenti elettrici a un tecnico professionista. Rivolgersi al proprio rivenditore.
- Installare l'unità nella console del veicolo. Non toccarne le parti metalliche durante e subito dopo l'uso. Parti metalliche come il dissipatore di calore e l'involucro infatti si riscaldano molto.
- Non collegare i cavi ⊖ dei diffusori al telaio del veicolo, al cavo di messa a terra (nero) né in parallelo.
- Installare l'apparecchio a un angolo inferiore a 30°.
- Se il fascio di cavi preassemblati del veicolo non dispone del connettore di accensione, collegare il cavo di accensione (rosso) alla presa nella scatola dei fusibili del veicolo stesso che fornisce 12V CC e viene alimentata e disalimentata dalla chiave di accensione.
- Tenere tutti i cavi lontani dalle parti metalliche che dissipano calore.
- Dopo aver installato l'unità, controllare che le luci dei freni, i lampeggianti, i tergicristalli ecc. del veicolo funzionino correttamente.
- Se il fusibile brucia assicurarsi innanzitutto che i cavi non siano a contatto con il telaio del veicolo e quindi sostituirlo con uno nuovo dalle medesime caratteristiche elettriche.

Elenco delle parti per l'installazione

(A) Frontalino (×1)



(C) Supporto di montaggio (×1)

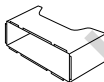

(E) Chiavetta di estrazione (×2)



(B) Mascherina (×1)



(D) Fascio dei cavi (×1)

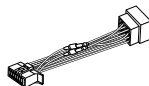

Procedura di base

- 1 Sfilare la chiave di accensione e scollegare la presa ⊖ della batteria del veicolo.
- 2 Collegare correttamente i cavi elettrici.
Vedere "Collegamento dei cavi" a pagina 16.
- 3 Installare l'unità nell'automobile.
Vedere la sezione "Installazione dell'apparecchio (nel cruscotto)" a pagina 15.
- 4 Ricollegare il cavo ⊖ della batteria del veicolo.
- 5 Premere SRC per accendere l'impianto.
- 6 Rimuovere il frontalino e resettare l'unità. (Pagina 3)

Installazione dell'apparecchio (nel cruscotto)

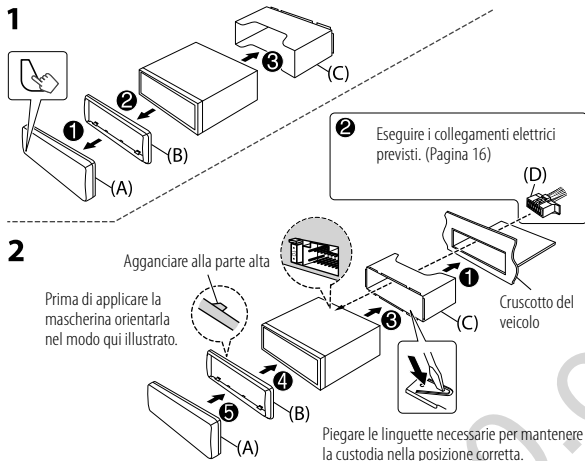

Rimozione dell'apparecchio

- 1 Staccare il frontalino.
- 2 Inserire la punta delle chiavette di estrazione negli appositi fori ubicati su entrambi i lati della mascherina ed estrarre l'apparecchio.
- 3 Le chiavette di estrazione devono essere inserite a fondo nelle fessure ubicare su ciascun lato e quindi tirate in direzione delle frecce mostrate nell'illustrazione.

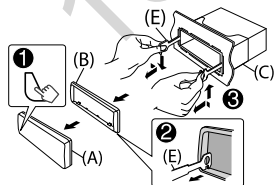

Collegamento di componenti esterni



Prese di uscita

Per evitare che l'apparecchio si danneggi, in caso di collegamento di un amplificatore esterno si raccomanda di collegare il filo di terra alla carrozzeria del veicolo.

KDC-153R



KDC-130UG / KDC-130UR / KDC-130UB



INSTALLAZIONE E COLLEGAMENTI

Collegamento dei cavi

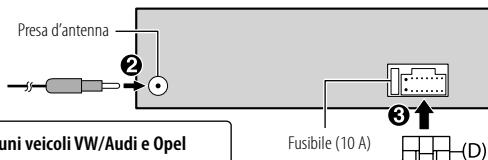

Collegamento delle prese ISO in alcuni veicoli VW/Audi e Opel (Vauxhall)

Potrebbe essere necessario modificare nel seguente modo il collegamento del fascio di cavi preassemblati fornito in dotazione.

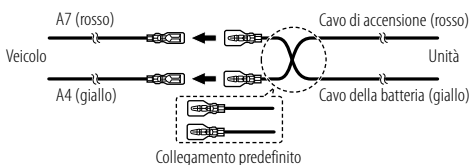

Contatto	Colori e funzioni (connettori ISO)
A4	Giallo : Batteria
A5	Blu/Bianco*1 : Controllo alimentazione
A7	Rosso : Accensione (ACC)
A8	Nero : Collegamento a terra (massa)
B1	Porpora ⊕ : Diffusore posteriore (destro)
B2	Porpora/nero ⊖
B3	Grigio ⊕ : Diffusore anteriore (destro)
B4	Grigio/nero ⊖
B5	Bianco ⊕ : Diffusore anteriore (sinistro)
B6	Bianco/nero ⊖
B7	Verde ⊕ : Diffusore posteriore (sinistro)
B8	Verde/nero ⊖

Veicolo non provvisto di connettore ISO:

Si raccomanda di fare installare l'unità principale usando un fascio di cavi del tipo comunemente disponibile in commercio e specifico per la propria auto e, per la propria sicurezza, di affidare il lavoro a un tecnico qualificato. Per informazioni al riguardo rivolgersi al proprio rivenditore.

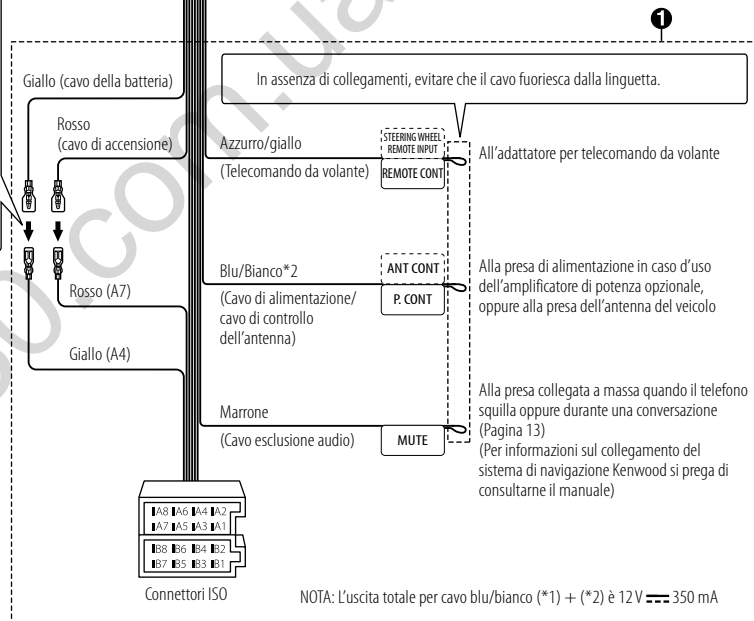

CARATTERISTICHE TECNICHE

Simfonizzatore	FM	Gamma di frequenza	87,5 MHz — 108,0 MHz (a passi di 50 kHz)
		Sensibilità utile (S/R = 30 dB)	0,71 μ V/75 Ω
		Sensibilità silenziamento (DIN S/N = 46 dB)	2,0 μ V/75 Ω
		Risposta di frequenza (± 3 dB)	30 Hz — 15 kHz
		Rapporto segnale/rumore (MONO)	64 dB
		Separazione stereo (1 kHz)	40 dB
	MW (AM)	Gamma di frequenza	531 kHz — 1 611 kHz (a passi di 9 kHz)
	Sensibilità utile (S/R = 20 dB)	28,2 μ V	
LW (AM)	Gamma di frequenza	153 kHz — 279 kHz (a passi di 9 kHz)	
	Sensibilità utile (S/R = 20 dB)	50,0 μ V	

Lettore CD	Diodo laser	GaAlAs
	Filtro digitale (D/A)	Sovracampionamento ottuplo
	Velocità rotazione	500 giri/min. — 200 giri/min. (CLV)
	Oscillazioni e fluttuazioni del suono	Al di sotto dei limiti misurabili
	Risposta di frequenza (± 1 dB)	20 Hz — 20 kHz
	Distorsione armonica complessiva (1 kHz)	0,01 %
	Rapporto segnale/rumore (1 kHz)	92 dB
	Gamma dinamica	88 dB
	Separazione tra i canali	83 dB
	Decodifica MP3	Conforme a MPEG-1/2 Audio Layer-3
Decodifica WMA	Conforme a Windows Media Audio	

USB	Standard USB	USB 1.1, USB 2.0 (Piena velocità)
	Sistema file	FAT12/16/32
	Corrente di alimentazione massima	CC 5 V $\overline{\text{---}}$ 1 A
	Decodifica MP3	Conforme a MPEG-1/2 Audio Layer-3
	Decodifica WMA	Conforme a Windows Media Audio
	Decodifica WAV	PCM lineare
	Decodifica FLAC	File FLAC (sino a 48 kHz/16 bit)

AUX	Risposta di frequenza (± 3 dB)	20 Hz — 20 kHz
	Voltaggio massimo d'ingresso	1 000 mV
	Impedenza ingresso	30 k Ω

Audio	Potenza di uscita massima	50 W \times 4	
	Potenza alla massima larghezza di banda (con distorsione armonica totale inferiore all'1%)	22 W \times 4	
	Impedenza altoparlanti	4 Ω — 8 Ω	
	Controlli di tono	Bassi	100 Hz ± 8 dB
		Toni medi	1 kHz ± 8 dB
		Alti	12,5 kHz ± 8 dB
	Livello preuscita/carico (CD)	2 500 mV/10 k Ω carico	
Impedenza di preuscita	\leq 600 Ω		

Generale	Tensione operative	Batteria auto 12 V CC
	Ingombro effettivo di installazione (L \times H \times P)	182 mm \times 53 mm \times 158 mm
	Peso netto (inclusi il supporto di montaggio e la mascherina)	1,2 kg

Soggette a modifica senza preavviso.

СОДЕРЖАНИЕ

ПОДГОТОВКА К ЭКСПЛУАТАЦИИ	2
ОСНОВНЫЕ СВЕДЕНИЯ	3
НАЧАЛО ЭКСПЛУАТАЦИИ	3
1 Выбор языка отображения и отмена демонстрации	
2 Установка часов и даты	
3 Установка начальных настроек	
РАДИОПРИЕМНИК	5
CD/USB/ANDROID	7
AUX	8
ЗВУКОВЫЕ НАСТРОЙКИ	9
НАСТРОЙКИ ДИСПЛЕЯ	10
СПРАВОЧНЫЕ МАТЕРИАЛЫ	11
Обслуживание	
Дополнительная информация	
УСТРАНЕНИЕ ПРОБЛЕМ	12
УСТАНОВКА И ПОДКЛЮЧЕНИЕ	14
ТЕХНИЧЕСКИЕ ХАРАКТЕРИСТИКИ	17

ПОДГОТОВКА К ЭКСПЛУАТАЦИИ

ВАЖНО

- В целях обеспечения надлежащей эксплуатации, пожалуйста, перед тем как приступить к эксплуатации данного изделия, внимательно прочтите настоящее руководство. Особенно важно, чтобы вы прочли и соблюдали все указания в данном руководстве, отмеченные словами Предупреждение и Внимание.
- Пожалуйста, держите данное руководство в надежном и доступном месте для обращения к нему за справками в будущем.

▲ ПРЕДУПРЕЖДЕНИЕ

- **Не используйте функции, которые отвлекают внимание и мешают безопасному вождению.**

▲ Внимание

Настройка громкости:

- Отрегулируйте громкость таким образом, чтобы слышать звуки за пределами автомобиля для предотвращения аварий.
- Уменьшите громкость перед воспроизведением, чтобы предотвратить повреждение динамиков из-за внезапного повышения уровня громкости на выходе.

Общие характеристики:

- Не используйте внешние устройства, если это может отрицательно повлиять на безопасность движения.
- Убедитесь в том, что созданы резервные копии всех важных данных. Мы не несем ответственность за потерю записанных данных.
- Никогда не оставляйте металлические предметы (например, монеты или металлические инструменты) внутри устройства во избежание коротких замыканий.
- Если ошибка чтения диска возникла из-за образования конденсата на лазерных линзах, извлеките диск и дождитесь, пока влага испарится.
- В зависимости от типа автомобиля антенна может автоматически выдвигаться при включении устройства, если подключен провод управления антенной (стр. 16). При парковке в месте с низким потолком выключайте устройство или переключайте источник в режим STANDBY.

Как пользоваться данным руководством

- Операции объясняются в основном с использованием кнопок на передней панели модели **KDC-153R**.
- В объяснительных целях используются индикации на английском языке. Вы можете выбрать язык отображения из меню [FUNCTION]. (Стр. 5)
- [XX] обозначает выбранные элементы.
- (Стр. XX) означает, что материалы доступны на указанной странице.

ОСНОВНЫЕ СВЕДЕНИЯ

Передняя панель

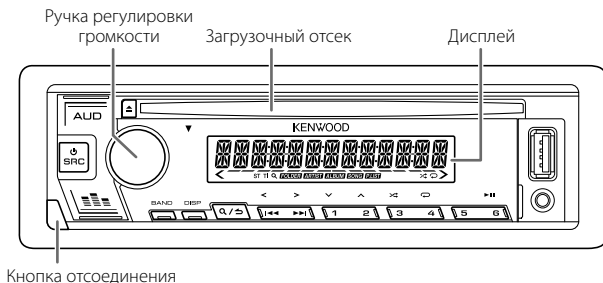

Задача

На передней панели

Включение питания	Нажмите кнопку SRC.
Настройка громкости	Поверните ручку регулировки громкости.
Выберите источник	Нажмите кнопку SRC несколько раз.
Изменение отображаемой информации	Нажмите кнопку DISP несколько раз. (Стр. 12)

НАЧАЛО ЭКСПЛУАТАЦИИ

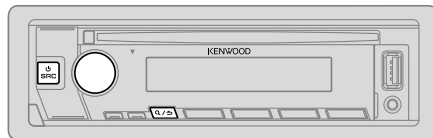

1 Выбор языка отображения и отмена демонстрации

При включении питания впервые (или после сброса устройства) на дисплее отображается следующая информация: "SEL LANGUAGE" → "PRESS" → "VOLUME KNOB"

- 1 Поверните ручку регулировки громкости для выбора [EN] (Английский), [RU] (Русский), [SP] (Испанский) или [FR] (Французский), а затем нажмите ее.
В качестве начальной настройки выбрано значение [EN].
Затем на дисплее отображается: "CANCEL DEMO" → "PRESS" → "VOLUME KNOB".
- 2 Нажмите ручку регулировки громкости еще раз.
В качестве начальной настройки выбрано значение [YES].
- 3 Нажмите ручку регулировки громкости еще раз.
Отображается надпись "DEMO OFF".

2 Установка часов и даты

- 1 Нажмите ручку регулировки громкости для перехода в режим [FUNCTION].
- 2 Поверните ручку регулировки громкости для выбора элемента [CLOCK], а затем нажмите ее.

Чтобы настроить часы

- 3 Поверните ручку регулировки громкости для выбора элемента [CLOCK ADJUST], а затем нажмите ее.
- 4 Поворачивайте ручку регулировки громкости, чтобы выбрать значения параметров, а затем нажмите ее.
Час → Минута
- 5 Поверните ручку регулировки громкости для выбора элемента [CLOCK FORMAT], а затем нажмите ее.
- 6 Поверните ручку регулировки громкости для выбора [12H] или [24H], а затем нажмите ее.

НАЧАЛО ЭКСПЛУАТАЦИИ

Чтобы установить дату

- 7 Поверните ручку регулировки громкости для выбора элемента [DATE FORMAT], а затем нажмите ее.
- 8 Поверните ручку регулировки громкости для выбора [DD/MM/YY] или [MM/DD/YY], а затем нажмите ее.
- 9 Поверните ручку регулировки громкости для выбора элемента [DATE SET], а затем нажмите ее.
- 10 Поворачивайте ручку регулировки громкости, чтобы выбрать значения параметров, а затем нажмите ее.
День → Месяц → Год или Месяц → День → Год
- 11 Нажмите кнопку **Q/↵** и удерживайте ее нажатой для выхода.

Для возврата к предыдущему элементу настройки нажмите кнопку **Q/↵**.

3

Установка начальных настроек

- 1 Нажмите **⏻** SRC несколько раз для перехода в режим STANDBY.
- 2 Нажмите ручку регулировки громкости для перехода в режим [FUNCTION].
 - Нажатие AUD напрямую переключает в [AUDIO CONTROL].
- 3 Чтобы выбрать элемент, поверните ручку регулировки громкости (см. следующую таблицу), затем нажмите ее.
- 4 Повторяйте действие 3 до тех пор, пока не будет выбран или активирован необходимый элемент.
- 5 Нажмите кнопку **Q/↵** и удерживайте ее нажатой для выхода.

Для возврата к предыдущему элементу настройки нажмите кнопку **Q/↵**.

По умолчанию: [XX]

[AUDIO CONTROL]	
[SWITCH PREOUT]	[REAR]/[SUB-W]: Выбор подключения задних динамиков или низкочастотного динамика к разъемам "line out" на задней панели устройства (через внешний усилитель). (Стр. 15)
[SP SELECT]	[OFF]/5/4/6×9/6/OEM: Выбор соответствующего размера динамиков (5-дюймовый или 4-дюймовый, 6×9-дюймовый или 6-дюймовый) или динамиков OEM для оптимальной производительности.

[TUNER SETTING]

[PRESET TYPE] [NORMAL]: Запоминание одной радиостанции для каждой запрограммированной кнопки в каждом диапазоне частот (FM1/FM2/FM3/MW/LW); [MIX]: Запоминание одной радиостанции для каждой запрограммированной кнопки вне зависимости от выбранного диапазона частот.

[SYSTEM]

[KEY BEEP] [ON]: Включение звука нажатия кнопки.; [OFF]: Выключение.

[SOURCE SELECT]

[BUILT-IN AUX] [ON]: Включение варианта AUX при выборе источника.; [OFF]: Отключение. (Стр. 8)

[P-OFF WAIT]

Применимо, только если выключен демонстрационный режим. Выбор времени автоматического выключения устройства (в режиме ожидания) в целях экономии аккумулятора.
[20M]: 20 минут; [40M]: 40 минут; [60M]: 60 минут; [---]: Отмена

[CD READ]

[1]: Автоматическое распознавание диска с аудиофайлами и музыкального компакт-диска.; [2]: Принудительное воспроизведение в качестве музыкального компакт-диска. Во время воспроизведения диска с аудиофайлами звук не слышен.

[F/W UPDATE]

[UPDATE SYSTEM]

[F/W UP xxxx] [YES]: Запуск обновления встроенного программного обеспечения.; [NO]: Отмена (обновление не запущено). Для получения более подробной информации об обновлении встроенного программного обеспечения посетите <www.kenwood.com/cs/ce/>.

[CLOCK]

[CLOCK DISPLAY] [ON]: Даже в выключенном состоянии на дисплее отображается текущее время.; [OFF]: Отмена.

НАЧАЛО ЭКСПЛУАТАЦИИ

[ENGLISH]

[РУССКИЙ]

Выберите язык отображения для меню [FUNCTION] и в применимы случая информации о музыке.

[ESPANOL]

По умолчанию выбрано значение [ENGLISH].

[FRANCAIS]

РАДИОПРИЕМНИК

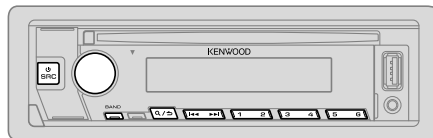

- Индикатор "ST" загорается при приеме стереосигнала FM-трансляции достаточного уровня.
- При приеме тревожного сигнала по FM-вещанию устройство автоматически переключается на FM предупреждение.

Поиск радиостанции

- 1 Нажмите кнопку SRC несколько раз для выбора RADIO.
- 2 Нажмите кнопку BAND несколько раз для выбора FM1/FM2/FM3/MW/LW.
- 3 Нажмите \lll / \ggg , чтобы выполнить поиск радиостанции.

Можно сохранять до 18 радиостанций FM и 6 радиостанций MW/LW.

- **Порядок сохранения радиостанции:** Нажмите и удерживайте нажатой одну из нумерованных кнопок (от 1 до 6).
- **Порядок выбора сохраненной радиостанции:** Нажмите одну из нумерованных кнопок (от 1 до 6).

Другие настройки

- 1 Нажмите ручку регулировки громкости для перехода в режим [FUNCTION].
- 2 Поверните ручку регулировки громкости для выбора элемента (стр. 6), а затем нажмите ручку.
- 3 Повторяйте действие 2 до тех пор, пока не будет выбран/активирован желаемый элемент, или следуйте инструкциям, приведенным для выбранного элемента.
- 4 Нажмите кнопку $\mathcal{R} / \mathcal{S}$ и удерживайте ее нажатой для выхода.

Для возврата к предыдущему элементу настройки нажмите кнопку $\mathcal{R} / \mathcal{S}$.

По умолчанию: [XX]

[TUNER SETTING]	
[SEEK MODE]	Выбор метод поиска для кнопок ◀◀ / ▶▶ при нажатии. [AUTO1]: Автоматический поиск станции. ; [AUTO2]: Поиск запрограммированной радиостанции. ; [MANUAL]: Поиск станции вручную.
[LOCAL SEEK]	[ON]: Поиск только станций с хорошим качеством приема. ; [OFF]: Отмена. • Выполняемые настройки применяются только к выбранному источнику/ радиостанции. После переключения источника/радиостанции, настройки требуется выполнить еще раз.
[AUTO MEMORY]	[YES]: Автоматический запуск запоминания 6 станций с хорошим качеством приема. ; [NO]: Отмена. • Доступно только в том случае, если для параметра [PRESET TYPE] выбрано значение [NORMAL]. (Стр. 4)
[MONO SET]	[ON]: Улучшение качества приема в FM-диапазоне (при этом стереозвук может быть утрачен). ; [OFF]: Отмена.
[NEWS SET]	[ON]: Устройство временно переключается на программу новостей, если она доступна. ; [OFF]: Отмена.
[REGIONAL]	[ON]: Переключение на другую станцию только в определенном регионе с помощью элемента управления "AF". ; [OFF]: Отмена.
[AF SET]	[ON]: Автоматический поиск другой станции, транслирующей эту же программу в данной сети Radio Data System с более высоким качеством приема, если текущее качество приема является неудовлетворительным. ; [OFF]: Отмена.
[TI]	[ON]: Позволяет устройству временно переключаться в режим приема сообщений о движении на дорогах, когда эти сообщения доступны (загорается индикатор "TI"), во время прослушивания всех источников, кроме режима MW/LW. ; [OFF]: Отмена.
[PTY SEARCH]	<ol style="list-style-type: none"> 1 Поверните ручку регулировки громкости для выбора доступного типа программы (см. столбец справа), а затем нажмите ручку. 2 Поверните ручку регулировки громкости для выбора языка функции PTY ([ENGLISH]/[FRENCH]/[GERMAN]), а затем нажмите ее. 3 Нажмите ◀◀ / ▶▶, чтобы начать поиск.

CLOCK

[TIME SYNC] [ON]: Синхронизация времени устройства со временем станции Radio Data System. ; [OFF]: Отмена.

- Параметр [LOCAL SEEK]/[MONO SET]/[NEWS SET]/[REGIONAL]/[AF SET]/[TI]/[PTY SEARCH] доступен для выбора, только когда используется диапазон частот FM1/FM2/FM3.
- В случае регулировки громкости в процессе приема информации о дорожной ситуации или новостей настроенная громкость фиксируется в памяти автоматически. Настройка будет применена при следующем включении информирования о дорожной ситуации или новостях.

Доступные типы программ для [PTY SEARCH]

[SPEECH]: [NEWS], [AFFAIRS], [INFO] (информация), [SPORT], [EDUCATE], [DRAMA], [CULTURE], [SCIENCE], [VARIED], [WEATHER], [FINANCE], [CHILDREN], [SOCIAL], [RELIGION], [PHONE IN], [TRAVEL], [LEISURE], [DOCUMENT]

[MUSIC]: [POP M] (музыка), [ROCK M] (музыка), [EASY M] (музыка), [LIGHT M] (музыка), [CLASSICS], [OTHER M] (музыка), [JAZZ], [COUNTRY], [NATION M] (музыка), [OLDIES], [FOLK M] (музыка)

Устройство выполняет поиск типа программы, выбранного в функциях [SPEECH] или [MUSIC] (если тип выбран).

CD/USB/ANDROID

Начало воспроизведения

Происходит автоматическая смена источника, и начинается воспроизведение.

CD



Входной USB-разъем

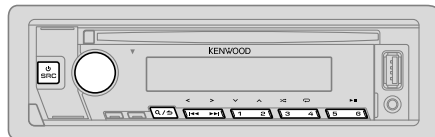
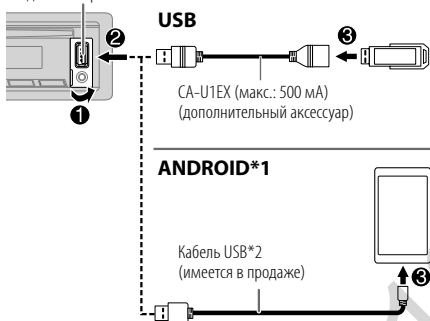

Задача

На передней панели

Воспроизведение/пауза

Нажмите кнопку 6

Перемотка назад или вперед*3

Нажмите и удерживайте нажатой кнопку / .

Выбор дорожки или файла

Нажмите кнопку .

Выбор папки *4

Нажмите кнопку 2 / 1 .

Воспроизведение в режиме повтора*3

Нажмите кнопку 4 несколько раз.

[TRACK REPEAT]/[ALL REPEAT]

: Звуковой компакт-диск

[FILE REPEAT]/[FOLDER REPEAT]/[ALL REPEAT]

: Файл MP3/WMA/WAV/FLAC

Воспроизведение в случайном порядке*3

Нажмите кнопку 3 несколько раз.

[DISC RANDOM]/[RANDOM OFF]

: Звуковой компакт-диск

[FOLDER RANDOM]/[RANDOM OFF]

: Файл MP3/WMA/WAV/FLAC

Нажмите и удерживайте нажатой кнопку 3 для выбора элемента [ALL RANDOM].*5

*1 Управление устройством Android с помощью самого устройства Android через другие программные медиаплееры, установленные на устройстве Android.

*2 Не оставляйте кабель в автомобиле, когда он не используется.

*3 Неприменимо для ANDROID.

*4 Для CD: Только для файлов MP3/WMA. Эта функция не работает для устройства ANDROID.

*5 Для CD: Только для файлов MP3/WMA.

Выбор музыкального диска

Когда источником является USB, последовательно нажимайте 5.

Будут воспроизводиться песни, сохраненные на следующем диске.

- Выбранная внутренняя или внешняя память смартфона (запоминающее устройство большой емкости).
- Выбранный привод устройства с несколькими приводами.

Вы также можете выбрать музыкальный диск из меню [FUNCTION].

- 1 Нажмите ручку регулировки громкости для перехода в режим [FUNCTION].
- 2 Поверните ручку регулировки громкости для выбора элемента [USB], а затем нажмите ее.
- 3 Поверните ручку регулировки громкости для выбора элемента [MUSIC DRIVE], а затем нажмите ее.
- 4 Нажмите ручку регулировки громкости, если на экране дисплея отображается [DRIVE CHANGE].
Следующий диск (с [DRIVE 1] по [DRIVE 5]) выбирается автоматически, и начинается воспроизведение.
- 5 Для выбора следующих дисков повторите действия 1 – 4.
- 6 Нажмите кнопку **Q/↵** и удерживайте ее нажатой для выхода.

Для возврата к предыдущему элементу настройки нажмите кнопку **Q/↵**.

Выбор файла из папки/списка

- 1 Нажмите кнопку **Q/↵**.
- 2 Поверните ручку регулировки громкости для выбора папки/списка, а затем нажмите ручку.
- 3 Поверните ручку регулировки громкости для выбора файла, а затем нажмите ручку.

Быстрый поиск (применимо только для источника CD и USB)

Если у вас имеется большое количество файлов, вы можете выполнить быстрый поиск по ним.

Для быстрого просмотра списка быстро поворачивайте ручку регулировки громкости.

- Для возврата к корневой папке/первому файлу/верхнему меню нажмите кнопку 5.
- Для возврата к предыдущему элементу настройки нажмите кнопку **Q/↵**.
- Для отмены нажмите и удерживайте нажатой кнопку **Q/↵**.

Подготовка:

- Выберите [ON] для [BUILT-IN AUX] в [SOURCE SELECT]. (Стр. 4)

Начало прослушивания

- 1 Подключите портативный аудиопроигрыватель (имеется в продаже).

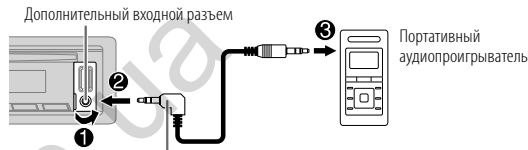

Мини-стереоразъем 3,5 мм с разъемом в форме буквы "L" (имеется в продаже)

- 2 Нажмите кнопку **⏻SRC** несколько раз для выбора AUX.
- 3 Включите портативный аудиопроигрыватель и начните воспроизведение.

Настройка имени AUX

Во время прослушивания портативного аудиопроигрывателя, подключенного к устройству...

- 1 Нажмите ручку регулировки громкости для перехода в режим [FUNCTION].
- 2 Поверните ручку регулировки громкости для выбора элемента [SYSTEM], а затем нажмите ее.
- 3 Поверните ручку регулировки громкости для выбора элемента [AUX NAME SET], а затем нажмите ее.
- 4 Поверните ручку регулировки громкости для выбора элемента, а затем нажмите ручку.
[AUX] (по умолчанию)/[DVD]/[PORTABLE]/[GAME]/[VIDEO]/[TV]
- 5 Нажмите кнопку **Q/↵** и удерживайте ее нажатой для выхода.

Для возврата к предыдущему элементу настройки нажмите кнопку **Q/↵**.

ЗВУКОВЫЕ НАСТРОЙКИ

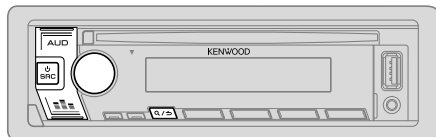

Выбор эквалайзера

Нажмите кнопку несколько раз, чтобы напрямую выбрать предварительно установленный режим эквалайзера (наиболее соответствующий музыкальному жанру).

Запрограммированный эквалайзер: [DRIVE EQ]/[TOP40]/[POWERFUL]/[ROCK]/[POPS]/[EASY]/[JAZZ]/[NATURAL]/[USER]

- Вы также можете выбрать предварительно установленный режим эквалайзера из меню [AUDIO CONTROL].

Другие настройки

- 1 Нажмите кнопку AUD для прямого перехода в режим [AUDIO CONTROL].
- 2 Чтобы выбрать элемент, поверните ручку регулировки громкости (см. следующую таблицу), затем нажмите ее.
- 3 Повторяйте действие 2 до тех пор, пока не будет выбран или активирован необходимый элемент.
- 4 Нажмите кнопку и удерживайте ее нажатой для выхода.

Для возврата к предыдущему элементу настройки нажмите кнопку .

По умолчанию: [XX]

[AUDIO CONTROL]

[SUB-W LEVEL]	[-15] до [+15] ([0])	Настройте уровень выходного сигнала низкочастотного динамика.
[BASS LEVEL]	[-8] до [+8] ([+2])	Настройте уровень для сохранения в каждом источнике.
[MID LEVEL]	[-8] до [+8] ([+1])	(Перед выполнением настройки выберите источник, который необходимо настроить.)
[TRE LEVEL]	[-8] до [+8] ([+1])	

[EQ PRO]

Настройте собственные параметры звука.
• Настройки сохраняются в разделе [USER] в [PRESET EQ].

[BASS ADJUST]	[BASS CTR FRQ]	[60]/[80]/[100]/[200]: Выбор центральной частоты.
[BASS LEVEL]		[-8] до [+8] ([+2]): Настройте уровень.
[BASS Q FACTOR]		[1.00]/[1.25]/[1.50]/[2.00]: Настройка коэффициента качества.
[BASS EXTEND]		[ON]: Включение усиленных нижних частот. ; [OFF]: Отмена.
[MID ADJUST]	[MID CTR FRQ]	[0.5KHZ]/[1.0KHZ]/[1.5KHZ]/[2.5KHZ]: Выбор центральной частоты.
[MID LEVEL]		[-8] до [+8] ([+1]): Настройте уровень.
[MID Q FACTOR]		[0.75]/[1.00]/[1.25]: Настройка коэффициента качества.
[TRE ADJUST]	[TRE CTR FRQ]	[10.0KHZ]/[12.5KHZ]/[15.0KHZ]/[17.5KHZ]: Выбор центральной частоты.
[TRE LEVEL]		[-8] до [+8] ([+1]): Настройте уровень.

[PRESET EQ]

[DRIVE EQ]/[TOP40]/[POWERFUL]/[ROCK]/[POPS]/[EASY]/[JAZZ]/[NATURAL]/[USER]: Выберите предварительно установленный режим эквалайзера, соответствующего музыкальному жанру.
• Чтобы использовать настройки, заданные в [EQ PRO], выберите [USER].
• [DRIVE EQ] — это запрограммированный эквалайзер, снижающий шум извне автомобиля или шум шин.

ЗВУКОВЫЕ НАСТРОЙКИ

[BASS BOOST]	[LV1]/[LV2]/[LV3]: Выбор предпочитаемого уровня подъема нижних частот. ; [OFF]: Отмена.
[LOUDNESS]	[LV1]/[LV2]: Выбор предпочитаемых низких и высоких частот для получения хорошо сбалансированного звучания при низком уровне громкости. ; [OFF]: Отмена.
[SUBWOOFER SET]	[ON]: Включение выходного сигнала низкочастотного динамика. ; [OFF]: Отмена.
[LPF SUBWOOFER]	[THROUGH]: Все сигналы передаются в низкочастотный динамик. ; [85HZ]/[120HZ]/[160HZ]: Низкочастотный динамик воспроизводит аудиосигналы с частотами ниже 85 Гц/120 Гц/160 Гц.
[SUB-W PHASE]	[REVERSE] (180°)/[NORMAL] (0°): Выбор фазы выходного сигнала низкочастотного динамика в соответствии с выходным сигналом динамика в целях обеспечения оптимальной производительности. • Доступно только в том случае, если для параметра [LPF SUBWOOFER] выбрано значение, отличное от [THROUGH].
[FADER]	[R15] до F15] ([0]): Настройка выходного баланса передних и задних динамиков.
[BALANCE]	[L15] до [R15] ([0]): Настройка выходного баланса левых и правых динамиков.
[VOLUME OFFSET]	Для AUX: [-8] до [+8] ([0]); Для других источников: [-8] до [0]: Программирование первоначального уровня громкости для каждого источника. (Перед настройкой выберите источник, который необходимо настроить.)
[SOUND RECNRSTR] (реконструкция звука)	[ON]: Создание реалистичного звука путем компенсации высокочастотных компонентов и восстановления времени достижения максимального эффекта волны, которые были потеряны при аудиокомпрессии данных. ; [OFF]: Отмена.

- Элемент [SUB-W LEVEL]/[SUBWOOFER SET]/[LPF SUBWOOFER]/[SUB-W PHASE] доступен только в том случае, если для параметра [SWITCH PREOUT] установлено значение [SUB-W]. (Стр. 4)
- Элемент [SUB-W LEVEL]/[LPF SUBWOOFER]/[SUB-W PHASE] доступен только в том случае, если для параметра [SUBWOOFER SET] установлено значение [ON].

НАСТРОЙКИ ДИСПЛЕЯ

Определение зоны для настроек яркости

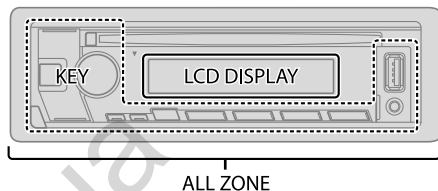

- 1 Нажмите ручку регулировки громкости для перехода в режим [FUNCTION].
- 2 Чтобы выбрать элемент, поверните ручку регулировки громкости (см. следующую таблицу), затем нажмите ее.
- 3 Повторяйте действие 2 до тех пор, пока не будет выбран/активирован желаемый элемент, или следуйте инструкциям, приведенным для выбранного элемента.
- 4 Нажмите кнопку **Q/↵** и удерживайте ее нажатой для выхода.

Для возврата к предыдущему элементу настройки нажмите кнопку **Q/↵**.

По умолчанию: [XX]

[DISPLAY]	
[DIMMER]	Затемнение подсветки. [ON]: Затемнение включено. [OFF]: Затемнение выключено. [DIMMER TIME]: Настройка времени включения и выключения затемнения. 1 Поверните ручку регулировки громкости для настройки значения времени [ON], а затем нажмите ее. 2 Поверните ручку регулировки громкости для настройки значения времени [OFF], а затем нажмите ее. По умолчанию: [ON]: [18:00]; [OFF]: [6:00]
[BRIGHTNESS]	1 Выбор зоны. (См. рисунок выше.) 2 [LVL 00] до [LVL 31]: Задайте уровень яркости для выбранной зоны.
[TEXT SCROLL]	[ONCE]: Однократная прокрутка отображаемой информации. ; [AUTO]: Повторная прокрутка через 5-секундные интервалы. ; [OFF]: Отмена.

■ Обслуживание

Чистка устройства

В случае загрязнения протрите переднюю панель сухой силиконовой или мягкой тканью.

Очистка разъема

Отсоедините лицевую панель и аккуратно протрите разъем ватной палочкой. Будьте осторожны, чтобы не повредить разъем.



Разъем (на обратной стороне лицевой панели)

Обращение с дисками

- Не касайтесь записанной поверхности диска.
- Не приклеивайте на диск клейкую ленту и т. п. и не используйте диск с приклеенной на него лентой.
- Не используйте никакие дополнительные принадлежности для диска.
- Проводите чистку по направлению от центра диска к его краю.
- Для очистки диска используйте сухую силиконовую или иную мягкую ткань. Не используйте какие-либо растворители.
- При извлечении диска из устройства держите его горизонтально.
- Перед установкой диска уберите любые неровности центрального отверстия или внешнего края диска.

■ Дополнительная информация

Для: — Последние обновления программного обеспечения и последний список поддерживаемых функций
— Любая другая последняя информация

Посетите <www.kenwood.com/cs/ce/>.

Общие характеристики

- Данное устройство обеспечивает воспроизведение только следующих компакт-дисков:



- Чтобы ознакомиться с подробными сведениями и примечаниями относительно доступных для воспроизведения звуковых файлов, посетите <www.kenwood.com/cs/ce/audiofile/>.

Воспроизводимые файлы

- Воспроизводимый звуковой файл:
Для диска: MP3 (.mp3), WMA (.wma)
Для запоминающего устройства USB большой емкости:
MP3 (.mp3), WMA (.wma), WAV (.wav), FLAC (.flac)
- Воспроизводимые диски: CD-R/CD-RW/CD-ROM
- Воспроизводимый формат файлов на дисках: ISO 9660, уровень 1/2, Joliet, длинные имена файлов
- Воспроизводимая файловая система устройств USB: FAT12, FAT16, FAT32
Даже если аудиофайлы соответствуют перечисленным выше стандартам, при некоторых типах или состояниях носителей или устройств воспроизведение может оказаться невозможным.

Диски, которые нельзя воспроизвести на данном устройстве

- Диски некруглой формы.
- Диски, записанная поверхность которых окрашена, или диски со следами загрязнений.
- Записываемые диски, которые не были финализированы.
- Компакт-диск диаметром 8 см. Попытка вставки диска с помощью адаптера может привести к неисправности устройства.

Об устройствах USB

- Запрещается подключать USB-носитель через USB-концентратор.
- Подключение кабеля, общая длина которого превышает 5 м, может привести к некорректному воспроизведению.
- Это устройство не распознает устройства USB с номинальным напряжением, отличным от 5 В, и номинальным током свыше 1 А.

Об устройствах Android

- Данное устройство поддерживает Android OS 4.1 и выше.
- Некоторые устройства Android (с OS 4.1 и выше) могут не поддерживать полностью Android Open Accessory (AOA) 2.0.
- Если устройство Android одновременно поддерживает запоминающие устройства большой емкости и AOA 2.0, данное устройство всегда воспроизводит через AOA 2.0 в качестве приоритета.

СПРАВОЧНЫЕ МАТЕРИАЛЫ

Изменение отображаемой информации

Каждое нажатие кнопки DISP переключает отображаемую информацию.

- Если информация не доступна или не записана, отображается сообщение "NO TEXT", "NO INFO" или другая информация (например, название радиостанции) либо экран будет пустым.

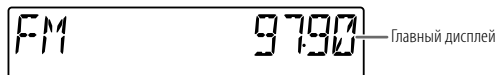

Название источника	Информация на дисплее: Главный дисплей
STANDBY	Название источника/Часы → Часы → обратно к началу
RADIO	Название источника/Часы → Частота → Часы → обратно к началу Только для FM-радиостанций системы передачи цифровой информации: Название источника/Часы → Название радиостанции/Тип программы → Радиотекст → Радиотекст+ → Радиотекст+ название песни/Радиотекст+ исполнитель → Частота → Часы → обратно к началу
CD или USB	Для CD-DA: Название источника/Часы → Название диска/Исполнитель → Название дорожки/Исполнитель → Время воспроизведения → Часы → обратно к началу Для файлов MP3/WMA/WAV/FLAC: Название источника/Часы → Название песни/Исполнитель → Название альбома/Исполнитель → Имя папки → Имя файла → Время воспроизведения → Часы → обратно к началу
ANDROID	Название источника/Часы → Часы → обратно к началу
AUX	Название источника/Часы → Часы → обратно к началу

УСТРАНЕНИЕ ПРОБЛЕМ

	Симптомы	Способы устранения
Общие характеристики	Звук не слышен.	<ul style="list-style-type: none"> • Установите оптимальный уровень громкости. • Проверьте кабели и соединения.
	Отображается надпись "MISWIRING CHECK WIRING THEN PWR ON".	Выключите питание, затем выполните проверку, чтобы убедиться, что контакты проводов динамиков должным образом изолированы. Снова включите питание.
	Отображается надпись "PROTECTING SEND SERVICE".	Отправьте устройство в ближайший сервисный центр.
	Источник нельзя выбрать.	Проверьте настройку [SOURCE SELECT]. (Стр. 4)
Радиоприемник	<ul style="list-style-type: none"> • Звук не слышен. • Устройство не включается. • На дисплее отображается неправильная информация. 	Почистите разъемы. (Стр. 11)
	Приемник не работает.	Выполните сброс устройства. (Стр. 3)
	Правильные символы не отображаются.	<ul style="list-style-type: none"> • Данное устройство может отображать только буквы верхнего регистра, цифры и ограниченное число символов. • В зависимости от выбранного вами языка отображения (стр. 5), некоторые символы могут отображаться неправильно.
CD/USB	<ul style="list-style-type: none"> • Слабый радиоприем. • Статические помехи при прослушивании радио. 	Плотно вставьте антенну.
	Невозможно извлечь диск.	Нажмите и удерживайте кнопку ▲ для принудительного извлечения диска. Осторожно, не уроните диск во время извлечения. Если проблема не устранена, перезапустите устройство (стр. 3).
	Слышен шум.	Пропустите дорожку или смените диск.
	Отображается надпись "PLEASE EJECT".	Выполните сброс устройства (стр. 3). Если проблема не устранена, обратитесь в ближайший центр обслуживания.

УСТРАНЕНИЕ ПРОБЛЕМ

	Симптомы	Способы устранения
CD/USB	Неправильный порядок воспроизведения.	Порядок воспроизведения определяется порядком, в котором файлы были записаны (диск) или именем файла (USB).
	Время от начала воспроизведения неправильное.	Это зависит от прежнего процесса записи (диск/USB).
	Продолжает мигать текст "READING".	<ul style="list-style-type: none"> Не используйте многоуровневую иерархическую структуру и много папок. Перезагрузите диск или повторно подключите устройство (USB).
	"NO DISC"	Вставьте в загрузочный отсек диск, который можно воспроизвести.
	"TOC ERROR"	Убедитесь, что на диске отсутствует грязь и он вставлен правильно.
	"NA FILE"	Убедитесь, что носитель (диск/USB) содержит поддерживаемые аудиофайлы. (Стр. 11)
	"COPY PRO"	Воспроизводится защищенный от копирования файл (диск/USB).
	"NO DEVICE"	Подсоедините устройство (USB), и снова смените источник на USB.
ANDROID	"NO MUSIC"	Подсоедините устройство (USB), содержащее доступные для воспроизведения аудиофайлы.
	<ul style="list-style-type: none"> Во время воспроизведения не слышен звук. Звук выводится только с устройства Android. 	<ul style="list-style-type: none"> Повторно выполните подключение устройства Android. Запустите любой программный медиаплеер на устройстве Android и начните воспроизведение. Перезапустите текущий программный медиаплеер или используйте другой программный медиаплеер. Перезапустите устройство Android. Если это не решит проблему, подключенное устройство Android неспособно передавать аудиосигнал на данное устройство. (Стр. 11) Если USB-соединение не работает, подсоедините устройство Android через дополнительный входной разъем.

	Симптомы	Способы устранения
ANDROID	Продолжает мигать текст "NO DEVICE" или "READING".	<ul style="list-style-type: none"> Повторно выполните подключение устройства Android. Если USB-соединение не работает, подсоедините устройство Android через дополнительный входной разъем.
	Прерывистое воспроизведение или пропускается звук.	Выключите режим энергосбережения на устройстве Android.
	"NO MUSIC"/"ANDROID ERROR"	<ul style="list-style-type: none"> Убедитесь, что устройство Android содержит аудиофайлы, доступные для воспроизведения. Повторно выполните подключение устройства Android. Перезапустите устройство Android.

Отключение звука при приеме телефонного вызова

Подключите провод MUTE к телефону с использованием имеющейся в продаже дополнительной принадлежности для телефона. (Стр. 16)

- При поступлении входящего вызова отображается сообщение "CALL". (Аудиосистема устанавливается на паузу)
 - Чтобы продолжить использование аудиосистемы во время вызова нажмите кнопку SRC. Сообщение "CALL" исчезает, и работа аудиосистемы возобновляется.
- При завершении вызова сообщение "CALL" исчезает. (Работа аудиосистемы возобновляется.)

УСТАНОВКА И ПОДКЛЮЧЕНИЕ

▲ Предупреждение

- Устройство можно использовать только с источником питания 12 В постоянного тока с отрицательным заземлением.
- Отключите отрицательную клемму аккумулятора перед подключением проводов и монтажом.
- Не подключайте провод аккумулятора (жёлтый) и провод высокого напряжения (красный) к корпусу машины или проводу заземления (чёрный), чтобы не допустить короткое замыкание.
- Во избежание короткого замыкания:
 - Изолируйте неподсоединённые провода с помощью виниловой ленты.
 - После установки обязательно заземлите данное устройство на корпус автомобиля.
 - Закрепите провода с помощью фиксаторов кабеля и оберните провода, контактирующие с металлическими частями, виниловой лентой, чтобы защитить провода.

▲ Внимание

- В целях безопасности работа по подключению проводов и монтажу должна выполняться специалистами. Обратитесь к поставщику автомобильных аудиосистем.
- Данное устройство подлежит установке в консоль автомобиля. Не прикасайтесь к металлическим деталям устройства в процессе и на протяжении некоторого времени после завершения эксплуатации устройства. Температура металлических деталей, таких как радиатор охлаждения и кожух, существенно повышается.
- Не подключайте провода динамиков ⊖ к корпусу машины, проводу заземления (чёрный) или параллельно.
- Установите устройство под углом менее 30°.
- Если в электропроводке транспортного средства нет клеммы зажигания, подключите провод высокого напряжения (красный) к клемме на блоке плавких предохранителей, которая обеспечивает питание с напряжением 12 В постоянного тока и которая включается и выключается ключом зажигания.
- Держите все кабели вдали от тепловыделяющих металлических частей.
- После установки устройства, убедитесь в том, что все осветительные и электронные приборы вашего автомобиля работают в прежнем режиме.
- Если предохранитель сгорел, первым делом убедитесь в том, что кабели не касаются корпуса автомобиля, после чего замените предохранитель на аналогичный новый.

Список деталей для установки

(A) Передняя панель (×1)



(B) Декоративная панель (×1)



(C) Посадочный корпус (×1)

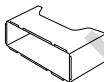

(D) Жгут проводов (×1)



(E) Ключ для демонтажа (×2)



Стандартная процедура

- 1 Извлеките ключ из замка зажигания, затем отсоедините разъем ⊖ автомобильного аккумулятора.
- 2 Правильно подключите провода.
См. "Подключение проводов" на стр. 16.
- 3 Установите устройство в вашем автомобиле.
См. "Установка устройства (установка в приборную панель)" на стр. 15.
- 4 Подключите клемму ⊖ автомобильного аккумулятора.
- 5 Нажмите SRC, чтобы включить питание.
- 6 Отсоедините переднюю панель и выполните сброс устройства. (Стр. 3)

Установка устройства (установка в приборную панель)

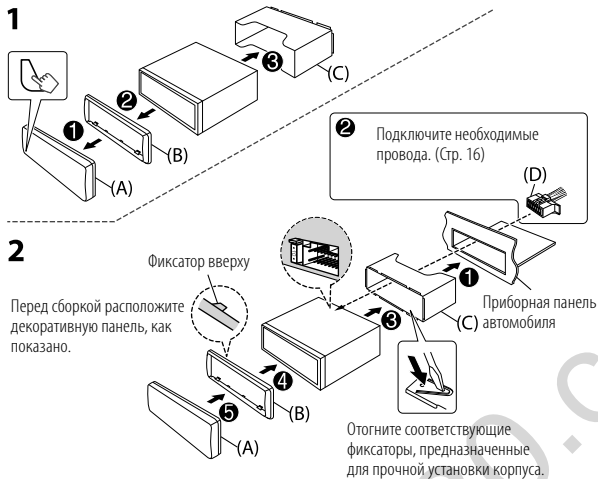

Демонтаж устройства

- 1 Снимите переднюю панель.
- 2 Вставьте соединительный штифт на ключах для демонтажа в отверстия на обеих сторонах декоративной панели, затем извлеките его.
- 3 Введите ключи для демонтажа в прорези на каждой стороне, затем следуйте инструкциям со стрелками, как показано на рисунке.

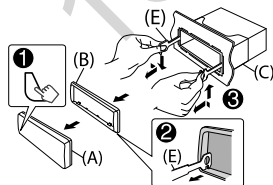

Подсоединение внешних компонентов

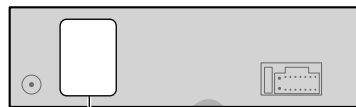

Выходные разъемы

При подсоединении внешнего усилителя подсоедините его провод заземления к корпусу автомобиля, чтобы предотвратить повреждение устройства.

KDC-153R

ПЕРЕДНИЕ
РАЗЪЕМЫ



Выходные разъемы для передних/
низкочастотного динамиков

KDC-130UG / KDC-130UR / KDC-130UB

ЗАДНИЕ
РАЗЪЕМЫ



Выходные разъемы для задних/низкочастотного динамиков

УСТАНОВКА И ПОДКЛЮЧЕНИЕ

Подключение проводов



Подключение разъемов ISO на некоторых автомобилях VW/Audi или Opel (Vauxhall)

Возможно, потребуется изменить схему соединений для прилагаемого жгута проводов, как показано на рисунке.



Схема соединений по умолчанию

Контакт	Цвет и функция (для разъемов ISO)
A4	Жёлтый : Аккумулятор
A5	Синий/белый*1 : Управление питанием
A7	Красный : Зажигание (ACC)
A8	Чёрный : Заземляющее соединение (земля)
B1	Фиолетовый ⊕ : Задний динамик (правый)
B2	Фиолетовый/чёрный ⊖ : Задний динамик (правый)
B3	Серый ⊕ : Передний динамик (правый)
B4	Серый/чёрный ⊖ : Передний динамик (правый)
B5	Белый ⊕ : Передний динамик (левый)
B6	Белый/чёрный ⊖ : Передний динамик (левый)
B7	Зелёный ⊕ : Задний динамик (левый)
B8	Зелёный/чёрный ⊖ : Задний динамик (левый)

Если в автомобиле отсутствует разъем ISO:

Рекомендуется устанавливать устройство с использованием имеющегося в продаже жгута проводов, специально предназначенного для вашего автомобиля, и, в целях вашей безопасности, поручить эту работу профессионалам. Обратитесь к поставщику автомобильных аудиосистем.

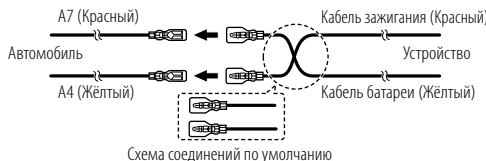
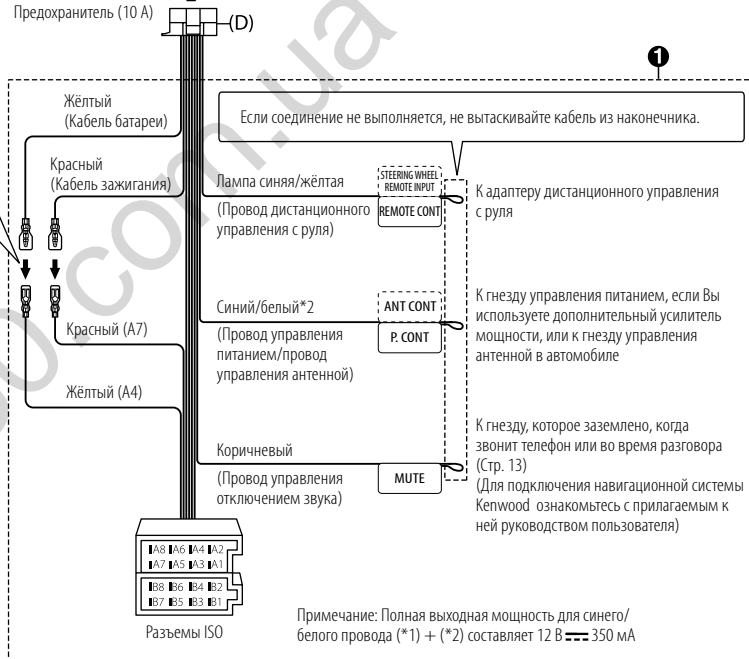

ТЕХНИЧЕСКИЕ ХАРАКТЕРИСТИКИ

Пюнер	FM	Диапазон частот	87,5 МГц — 108,0 МГц (с интервалом 50 кГц)		
		Полезная чувствительность (отношение сигнал/шум = 30 дБ)	0,71 мкВ/75 Ом		
		Пороговая чувствительность (ДИН отношение сигнал/шум = 46 дБ)	2,0 мкВ/75 Ом		
		Частотная характеристика (±3 дБ)	30 Гц — 15 кГц		
		Отношение сигнал/шум (MONO)	64 дБ		
		Разделение стереоканалов (1 кГц)	40 дБ		
	MW (AM)	Диапазон частот	531 кГц — 1 611 кГц (с интервалом 9 кГц)		
		Полезная чувствительность (отношение сигнал/шум = 20 дБ)	28,2 мкВ		
	LW (AM)	Диапазон частот	153 кГц — 279 кГц (с интервалом 9 кГц)		
Полезная чувствительность (отношение сигнал/шум = 20 дБ)		50,0 мкВ			
Проигрыватель компакт-дисков	Лазерный диод	GaAlAs			
	Цифровой фильтр (D/A)	8-кратная дискретизация			
	Скорость вращения дисковогода	500 об/мин — 200 об/мин (CLV)			
	Коэффициент детонации	Ниже измерительных возможностей			
	Частотная характеристика (±1 дБ)	20 Гц — 20 кГц			
	Суммарное нелинейное искажение (1 кГц)	0,01 %			
	Отношение сигнал/шум (1 кГц)	92 дБ			
	Динамический диапазон	88 дБ			
	Разделение каналов	83 дБ			
	MP3-декодирование	В соответствии с аудиоуровнем-3 стандарта MPEG-1/2			
WMA-декодирование	Совместимо с Windows Media Audio				
USB	USB-стандарт	USB 1.1, USB 2.0 (Полноскоростной)			
	Система файлов	FAT12/16/32			
	Максимальный ток источника питания	Постоянный ток 5 В \pm 1 А			
	MP3-декодирование	В соответствии с аудиоуровнем-3 стандарта MPEG-1/2			
	WMA-декодирование	Совместимо с Windows Media Audio			
	WAV-декодирование	Линейный PCM			
FLAC-декодирование	Файл FLAC (До 48 кГц/ 16 бит)				
Вспом. оборуд.	Частотная характеристика (±3 дБ)	20 Гц — 20 кГц			
	Максимальное напряжение на входе	1 000 мВ			
	Полное сопротивление на входе	30 кОм			
Звук	Максимальная выходная мощность	50 Вт × 4			
	Полный диапазон частот (еене чем 1 % THD)	22 Вт × 4			
	Полное сопротивление катушки громкоговорителя	4 Ом — 8 Ом			
		Тоновоспроизведение	Низкие частоты	100 Гц ±8 дБ	
			Средние частоты	1 кГц ±8 дБ	
	Высокие частоты	12,5 кГц ±8 дБ			
	Уровень/нагрузка предусилителя (CD)	Нагрузка 2 500 мВ/10 кОм			
Полное сопротивление выхода предусилителя	≤ 600 Ом				
Общие характеристики	Рабочее напряжение	Аккумуляторная система напряжением 12 В постоянного тока			
	Установочные размеры (Ш × В × Г)	182 мм × 53 мм × 158 мм			
	Вес нетто (включая декоративную панель и посадочный корпус)	1,2 кг			

Данные могут быть изменены без уведомления.

ЗМІСТ

ПЕРЕД ВИКОРИСТАННЯМ	2
ОСНОВИ	3
ПОЧАТОК РОБОТИ	3
1 Вибір мови та завершення демонстрації	
2 Налаштування годинника та дати	
3 Початкові налаштування	
РАДІО	5
CD/USB/ANDROID	7
AUX	8
НАСТРОЙКИ ЗВУКУ	9
НАСТРОЙКИ ЕКРАНУ	10
ПОСИЛАННЯ	11
Обслуговування	
Додаткова інформація	
НЕСПРАВНОСТІ	12
ВСТАНОВЛЕННЯ/ З'ЄДНАННЯ	14
ХАРАКТЕРИСТИКИ	17

ПЕРЕД ВИКОРИСТАННЯМ

ВАЖЛИВО

- Спершу прочитайте даний посібник, щоб дізнатись, як правильно використовувати даний пристрій. Дуже важливо, щоб ви прочитали та дотримувались попереджень і застережень, викладених у цьому посібнику.
- Зберігайте даний посібник у безпечному та доступному місці для довідки у майбутньому.

▲ ПОПЕРЕДЖЕННЯ

- **Не використовуйте жодної функції, що може відвернути вашу увагу від безпечного управління автомобілем.**

▲ Застереження

Встановлення гучності:

- Рівень гучності має бути таким, щоб можна було чути звуки ззовні автомобіля для уникнення небезпечних ситуацій.
- Щоб запобігти пошкодженню гучномовців при раптовому збільшенні рівня вихідного сигналу, зменшіть гучність перед початком відтворення цифрових джерел.

Загальні несправності:

- Не використовуйте зовнішній пристрій, якщо він може заважати безпечному водінню.
- Зробіть резервну копію всіх важливих даних. Ми не несемо жодної відповідальності за будь-які втрати записаних даних.
- Для уникнення короткого замикання не кладіть і не залишайте всередині приладу жодних металевих предметів (наприклад, монети чи металеві інструменти).
- Якщо виникає помилка диску через конденсат на лінзі лазера, витягніть диск та зачекайте випаровування вологи.
- Залежно від моделі автомобіля при увімкненні даного пристрою антена буде автоматично висуватися, якщо до пристрою підключено провід антени (стор. 16) Вимкніть даний пристрій або переключіть джерело в режим очікування STANDBY при паркуванні у місці з низькою стелею.

Ознайомлення з цим посібником

- Для пояснення операцій в основному використовуються кнопки на передній панелі **[KDC-153R]**.
- З метою пояснення використовуються англійські написи. Ви можете вибрати мову дисплею в меню **[FUNCTION]**. (Стор. 5)
- **[XX]** вказує вибрані елементи.
- (Стор. XX) вказує, що на заявленій сторінці наявні посилання.

ОСНОВИ

Передня панель

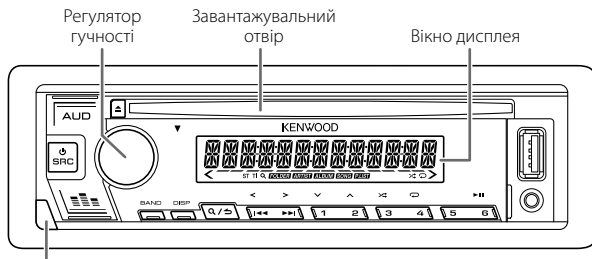

Кнопка від'єднання

Приєднання 	Від'єднання 	Скидання налаштувань <p>Будуть видалені попередньо задані налаштування, окрім збережених радіостанцій.</p>
-----------------------	------------------------	--

До	На передній панелі
Вмикання живлення	Натисніть SRC. • Натисніть та утримуйте цю кнопку, щоб вимкнути живлення.
Регулювання гучності	Поверніть регулятор гучності.
Вибір джерела	Натисніть SRC декілька разів.
Зміна інформації, що відображається на дисплеї	Натисніть DISP декілька разів. (Стор. 12)

ПОЧАТОК РОБОТИ

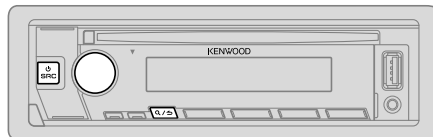

1 Вибір мови та завершення демонстрації

При першому включенні живлення (або після скасування параметрів налаштування) на дисплеї відображається повідомлення: "SEL LANGUAGE" → "PRESS" → "VOLUME KNOB"

1 Поворотом регулятора гучності виберіть [EN] (англійська), [RU] (російська), [SP] (іспанська) або [FR] (французька), а потім натисніть регулятор.

За замовчуванням встановлений варіант [EN].

На екрані з'явиться наступне: "CANCEL DEMO" → "PRESS" → "VOLUME KNOB".

2 Натисніть регулятор гучності ще раз.

За замовчуванням встановлений варіант [YES].

3 Натисніть регулятор гучності ще раз.

На дисплеї з'являється "DEMO OFF".

2 Налаштування годинника та дати

1 Натисніть регулятор гучності, активується режим налаштування параметрів функцій [FUNCTION].

2 Поворотом регулятора гучності виберіть [CLOCK] і натисніть регулятор.

Щоб налаштувати годинник

3 Поворотом регулятора гучності виберіть [CLOCK ADJUST] і натисніть регулятор.

4 Поворотом регулятора гучності зробіть необхідні налаштування, а потім натисніть регулятор.
Година → Хвилина

5 Поворотом регулятора гучності виберіть [CLOCK FORMAT] і натисніть регулятор.

6 Поворотом регулятора гучності виберіть [12H] або [24H], і натисніть регулятор.

ПОЧАТОК РОБОТИ

Щоб встановити дату

- 7 Поворотом регулятора гучності виберіть [DATE FORMAT] і натисніть регулятор.
- 8 Поворотом регулятора гучності виберіть [DD/MM/YY] або [MM/DD/YY] і натисніть регулятор.
- 9 Поворотом регулятора гучності виберіть [DATE SET] і натисніть регулятор.
- 10 Поворотом регулятора гучності зробіть необхідні налаштування, а потім натисніть регулятор.
День → Місяць → Рік або Місяць → День → Рік
- 11 Для виходу натисніть та утримуйте **Q/↵**.

Щоб повернутись до попереднього налаштування, натисніть **Q/↵**.

3

Початкові налаштування

- 1 Натисніть повторно **⏻SRC**, щоб перейти в режим STANDBY.
- 2 Натисніть регулятор гучності, активується режим налаштування параметрів функцій [FUNCTION].
 - При натисканні AUD здійснюється безпосередній вхід у [AUDIO CONTROL].
- 3 Поверніть регулятор гучності, щоб вибрати пункт (див. наступну таблицю), а тоді натисніть регулятор.
- 4 Повторіть крок 3, щоб обрати або активувати бажаний пункт.
- 5 Для виходу натисніть та утримуйте **Q/↵**.

Щоб повернутись до попереднього налаштування, натисніть **Q/↵**.

Налаштування за замовчуванням: [XX]

[AUDIO CONTROL]	
[SWITCH PREOUT]	[REAR]/[SUB-W]: Вибір, чи до вихідних з'єднувачів на задній стінці автомагнітоли (через зовнішній підсилювач) підключені задні динаміки або сабвуфер. (Стор. 15)
[SP SELECT]	[OFF]/5/4/6×9/6/OEM: Вибір відповідно до розміру динаміка (5 дюймів або 4 дюймів, 6×9 дюймів або 6 дюймів) або динаміків OEM для оптимальної роботи.

[TUNER SETTING]

[PRESET TYPE] [NORMAL]: В пам'ять вноситься одна радіостанція для кожної кнопки фіксованої настройки у кожному з діапазонів (FM1/FM2/FM3/MW/LW). ; [MIX]: В пам'ять вноситься одна радіостанція для кожної кнопки фіксованої настройки незалежно від обраного діапазону.

[SYSTEM]

[KEY BEEP] [ON]: Включення звукового сигналу при натисканні клавіш. ; [OFF]: Вимкнення.

[SOURCE SELECT]

[BUILT-IN AUX] [ON]: Включення AUX при виборі джерела. ; [OFF]: Вимкнення. (Стор. 8)

[P-OFF WAIT]

Застосовується лише, коли вимкнено режим демонстрації. Встановлює проміжок часу, через який автомагнітола в режимі очікування (STANDBY), автоматично вимкнеться, щоб не витратити енергію акумулятора.
[20M]: 20 хвилин ; [40M]: 40 хвилин ; [60M]: 60 хвилин ; [---]: Відміняє

[CD READ]

[1]: Активується функція автоматичного розпізнання типу запису на компакт-диску: аудіофайли або музичний компакт-диск. ; [2]: Примусово вмикається режим відтворення музичного компакт-диска. При програванні диску із аудіофайлом немає звуку.

[F/W UPDATE]

[UPDATE SYSTEM]

[F/W UP xxxx] [YES]: Оновлює вбудоване ПЗ. ; [NO]: Відміняє (оновлення не активоване). Детальнішу інформацію щодо оновлення ПЗ див. на веб-сайті <www.kenwood.com/cs/ce/>.

[CLOCK]

[CLOCK DISPLAY] [ON]: Навіть при відключеному живленні на дисплеї будуть відображатися покази годинника. ; [OFF]: Відміняє.

ПОЧАТОК РОБОТИ

[ENGLISH]

[РУССКИЙ]

Виберіть мову дисплея для меню [FUNCTION] та інформацію про музику, якщо така доступна.

[ESPANOL]

За замовчуванням вибрано [ENGLISH].

[FRANCAIS]

РАДІО

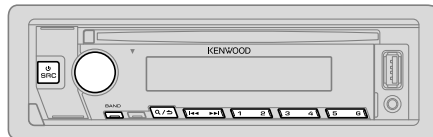

- “ST” загоряється, коли від радіостанції FM-стерео є прийом сигналу достатньої потужності.
- Пристрій автоматично перемикається на режим FM-попереджень, отримавши сигнал попередження від FM-радіостанції.

Пошук станції

- 1 Натискайте повторно SRC, щоб вибрати RADIO.
- 2 Натискайте повторно BAND, щоб вибрати FM1/FM2/FM3/MW/LW.
- 3 Для пошуку радіостанції натисніть кнопку / .

Можна зберегти до 18 станцій для діапазону FM та 6 станцій для діапазону MW/LW.

- **Збереження станції:** Натисніть і утримуйте одну з цифрових кнопок (від 1 до 6).
- **Вибір збереженої станції:** Натисніть одну з цифрових кнопок (від 1 до 6).

Інші налаштування

- 1 Натисніть регулятор гучності, активується режим налаштування параметрів функцій [FUNCTION].
- 2 Поверніть регулятор гучності, щоб вибрати пункт (стор. 6), а тоді натисніть регулятор.
- 3 Повторюйте крок 2, доки не буде вибрано/активовано потрібний пункт або виконайте інструкції, зазначені для вибраного пункту.
- 4 Для виходу натисніть та утримуйте .

Щоб повернутись до попереднього налаштування, натисніть .

Настройка за замовчуванням: **[XX]**

[TUNER SETTING]	
[SEEK MODE]	Вибір способу пошуку для кнопок ◀◀ / ▶▶ при натисненні. [AUTO1] : Автоматичний пошук радіостанції. ; [AUTO2] : Пошук запрограмованої станції. ; [MANUAL] : Пошук радіостанції вручну.
[LOCAL SEEK]	[ON] : Виконується пошук станцій тільки з хорошим сигналом. ; [OFF] : Відміння. • Виконані налаштування застосовуються тільки для вибраного джерела/станції. Після зміни джерела/станції вам потрібно буде виконати налаштування знову.
[AUTO MEMORY]	[YES] : Автоматичний запис у пам'ять 6 станцій з якісним рівнем сигналу. ; [NO] : Відміння. • Можна вибрати тільки, якщо [PRESET TYPE] встановлено на [NORMAL] . (Стор. 4)
[MONO SET]	[ON] : Покращує якість відтворення сигналу радіостанцій FM, але стереоефект при цьому може зникнути. ; [OFF] : Відміння.
[NEWS SET]	[ON] : Пристрій тимчасово буде переключено на режим News Programme (Програми новин), якщо такі є. ; [OFF] : Відміння.
[REGIONAL]	[ON] : Встановлюється режим перемикавання на іншу станцію тільки у заданому регіоні з використанням функції "AF". ; [OFF] : Відміння.
[AF SET]	[ON] : Встановлюється режим автоматичного пошуку іншої радіостанції, яка транслює таку саму програму у тій самій мережі Radio Data System, але з кращою якістю сигналу, у випадку незадовільної якості сигналу радіостанції, який приймається. ; [OFF] : Відміння.
[TI]	[ON] : При доступності дозволяє тимчасово перекинути пристрій на відтворення інформації про рух транспорту (спалахує "TI") під час прослуховування всіх джерел окрім MW/LW. ; [OFF] : Відміння.
[PTY SEARCH]	1 Поверніть регулятор гучності, щоб вибрати доступний тип програми (див. праву колонку), а тоді натисніть регулятор. 2 Поверніть регулятор гучності, щоб обрати мову PTY ([ENGLISH] / [FRENCH] / [GERMAN]), потім натисніть регулятор для підтвердження. 3 Натисніть ◀◀ / ▶▶ , щоб розпочати пошук.

CLOCK

[TIME SYNC] **[ON]**: Синхронізація часу пристрою з часом станції системи передачі даних по каналам радіозв'язку (Radio Data System). ; **[OFF]**: Відміння.

- **[LOCAL SEEK]/[MONO SET]/[NEWS SET]/[REGIONAL]/[AF SET]/[TI]/[PTY SEARCH]** доступний тільки в діапазонах FM1/FM2/FM3.
- Якщо гучність була налаштована під час прийняття інформації про дорожню ситуацію або новин, вона зберігається автоматично. Цей рівень гучності буде встановлений при наступній активації прийому інформації про ситуацію на дорозі або новин.

Доступний тип програми для [PTY SEARCH]

[SPEECH]: **[NEWS]**, **[AFFAIRS]**, **[INFO]** (інформація), **[SPORT]**, **[EDUCATE]**, **[DRAMA]**, **[CULTURE]**, **[SCIENCE]**, **[VARIED]**, **[WEATHER]**, **[FINANCE]**, **[CHILDREN]**, **[SOCIAL]**, **[RELIGION]**, **[PHONE IN]**, **[TRAVEL]**, **[LEISURE]**, **[DOCUMENT]**
[MUSIC]: **[POP M]** (музика), **[ROCK M]** (музика), **[EASY M]** (музика), **[LIGHT M]** (музика), **[CLASSICS]**, **[OTHER M]** (музика), **[JAZZ]**, **[COUNTRY]**, **[NATION M]** (музика), **[OLDIES]**, **[FOLK M]** (музика)

Автомагнітола буде шукати тип програми, який підпадає під категорію **[SPEECH]** або **[MUSIC]**, якщо вона обрана.

CD/USB/ANDROID

Розпочніть відтворення

Джерело вмикається автоматично та починається відтворення запису.

CD

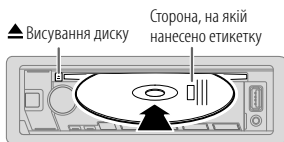

Вхід для підключення USB-пристроїв

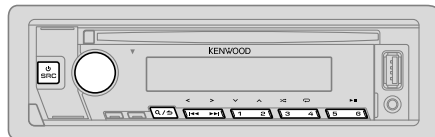
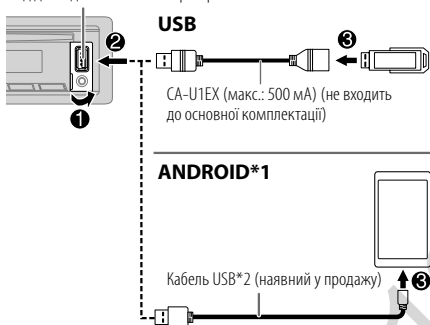

До

На передній панелі

Відтворити/
поставити на паузу

Натисніть **6**

Швидкий перехід вперед
або назад*3

Натисніть та утримуйте **4**

Вибір доріжки/файлу

Натисніть **1**

Вибір папки*4

Натисніть **2**

Відтворення у режимі
повтору*3

Натисніть **4** декілька разів.

Відтворення у випадковому
порядку*3

[TRACK REPEAT]/[ALL REPEAT] : Аудіо компакт-диск
[FILE REPEAT]/[FOLDER REPEAT]/[ALL REPEAT] : Файл MP3/WMA/WAV/FLAC

Натисніть **3** декілька разів.

[DISC RANDOM]/[RANDOM OFF] : Аудіо компакт-диск
[FOLDER RANDOM]/[RANDOM OFF] : Файл MP3/WMA/WAV/FLAC

Натисніть та утримуйте **3** , щоб обрати **[ALL RANDOM]**.*5

*1 Ви можете керувати Android-пристроєм із самого Android-пристрою через інші програми-медіаплеєри, встановлені на Android-пристрої.

*2 Не залишайте кабель всередині автомобіля, коли він не використовується.

*3 Не використовується для ANDROID.

*4 Для CD: Лише для файлів MP3/WMA. Ці функції не працюють на ANDROID.

*5 Для CD: Лише для файлів MP3/WMA.

CD/USB/ANDROID

Вибір накопичувача з музикою

Коли вибране джерело USB, повторно натискайте 5.

Будуть відтворюватися пісні, збережені на наступному накопичувачі.

- Вибрана внутрішня або зовнішня пам'ять смартфона (класу Mass Storage).
- Вибраний накопичувач пристрою з декількома накопичувачами.

Ви також можете вибрати накопичувач із музикою в меню [FUNCTION].

- 1 Натисніть регулятор гучності, активується режим налаштування параметрів функцій [FUNCTION].
- 2 Поворотом регулятора гучності виберіть [USB] і натисніть регулятор.
- 3 Поворотом регулятора гучності виберіть [MUSIC DRIVE] і натисніть регулятор.
- 4 Натисніть регулятор гучності, якщо у вікні дисплея відображається [DRIVE CHANGE].
Наступний накопичувач (від [DRIVE 1] до [DRIVE 5]) вибирається автоматично після чого розпочинається відтворення.
- 5 Для вибору наступного накопичувача повторіть кроки 1 та 4.
- 6 Для виходу натисніть та утримуйте **Q/↵**.

Щоб повернутись до попереднього налаштування, натисніть **Q/↵**.

Вибір файла з папки/списку

- 1 Натисніть **Q/↵**.
- 2 Поворотом регулятора гучності виберіть папку/список, а тоді натисніть регулятор.
- 3 Поворотом регулятора гучності виберіть файл, а тоді натисніть регулятор.

Швидкий пошук (застосовується лише для CD або USB)

При наявності великої кількості файлів можна здійснювати їх швидкий пошук.

Для швидкого перегляду списку швидко поверніть регулятор гучності.

- Щоб повернутись до кореневої папки/першого файла/головного меню, натисніть кнопку 5.
- Щоб повернутись до попереднього налаштування, натисніть **Q/↵**.
- Щоб скасувати, натисніть і утримуйте **Q/↵**.

AUX

Підготовка:

- Оберіть [ON] для [BUILT-IN AUX] в [SOURCE SELECT]. (Стор. 4)

Початок прослуховування

- 1 Підключення портативного аудіопрогравача (наявний у продажу).

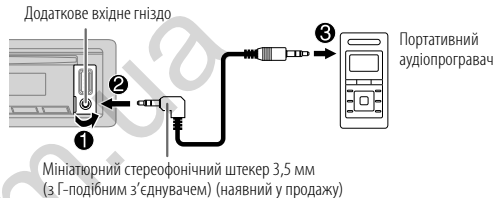

- 2 Натискайте повторно **Q/SRC**, щоб вибрати AUX.
- 3 Увімкніть портативний аудіопрогравач та почніть відтворення.

Встановіть ім'я AUX

Під час прослуховування аудіо плеєру, який підключено до пристрою...

- 1 Натисніть регулятор гучності, активується режим налаштування параметрів функцій [FUNCTION].
- 2 Поворотом регулятора гучності виберіть [SYSTEM] і натисніть регулятор.
- 3 Поворотом регулятора гучності виберіть [AUX NAME SET] і натисніть регулятор.
- 4 Поверніть регулятор гучності, щоб вибрати пункт, а тоді натисніть регулятор.
[AUX] (за замовчуванням)/[DVD]/[PORTABLE]/[GAME]/[VIDEO]/[TV]
- 5 Для виходу натисніть та утримуйте **Q/↵**.

Щоб повернутись до попереднього налаштування, натисніть **Q/↵**.

НАСТРОЙКИ ЗВУКУ

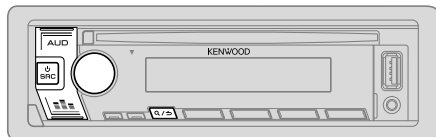

Виберіть еквайзер

Натисніть повторно , щоб безпосередньо вибрати запрограмований еквайзер (який відповідає музичному жанру).

Запрограмований еквайзер: [DRIVE EQ]/[TOP40]/[POWERFUL]/[ROCK]/[POPS]/[EASY]/[JAZZ]/[NATURAL]/[USER]

- Ви також можете вибрати запрограмований еквайзер у меню [AUDIO CONTROL].

Інші налаштування

- 1 Натисніть AUD, щоб перейти безпосередньо в меню [AUDIO CONTROL].
- 2 Поверніть регулятор гучності, щоб вибрати пункт (див. наступну таблицю), а тоді натисніть регулятор.
- 3 Повторіть крок 2, щоб обрати або активувати бажаний пункт.
- 4 Для виходу натисніть та утримуйте .

Щоб повернутись до попереднього налаштування, натисніть .

Налаштування за замовчуванням: [XX]

[AUDIO CONTROL]		
[SUB-W LEVEL]	від [-15] до [+15] ([0])	Встановлює рівень гучності сабвуфера.
[BASS LEVEL]	від [-8] до [+8] ([+2])	Налаштування рівня для запам'ятовування кожного джерела. (Перш ніж робити налаштування, оберіть джерело, яке ви бажаєте налаштувати.)
[MID LEVEL]	від [-8] до [+8] ([+1])	
[TRE LEVEL]	від [-8] до [+8] ([+1])	
[EQ PRO]	Налаштуйте власні настройки звуку. • Налаштування зберігаються для [USER] в [PRESET EQ].	
[BASS ADJUST]	[BASS CTR FRQ]	[60]/[80]/[100]/[200]: Встановлює центральну частоту.
	[BASS LEVEL]	від [-8] до [+8] ([+2]): Встановлює рівень гучності низьких частот.
	[BASS Q FACTOR]	[1.00]/[1.25]/[1.50]/[2.00]: Встановлення коефіцієнта якості.
	[BASS EXTEND]	[ON]: Вмикає розширений режим відтворення низьких частот.; [OFF]: Відмінняє.
[MID ADJUST]	[MID CTR FRQ]	[0.5KHZ]/[1.0KHZ]/[1.5KHZ]/[2.5KHZ]: Встановлює центральну частоту.
	[MID LEVEL]	від [-8] до [+8] ([+1]): Встановлює рівень гучності низьких частот.
	[MID Q FACTOR]	[0.75]/[1.00]/[1.25]: Встановлення коефіцієнта якості.
[TRE ADJUST]	[TRE CTR FRQ]	[10.0KHZ]/[12.5KHZ]/[15.0KHZ]/[17.5KHZ]: Встановлює центральну частоту.
	[TRE LEVEL]	від [-8] до [+8] ([+1]): Встановлює рівень гучності низьких частот.
[PRESET EQ]	[DRIVE EQ]/[TOP40]/[POWERFUL]/[ROCK]/[POPS]/[EASY]/[JAZZ]/[NATURAL]/[USER]: Встановлює попередньо обраний еквайзер відповідно до музичного жанру. • Виберіть [USER], щоб використовувати налаштування, встановлені в [EQ PRO]. • [DRIVE EQ] — це запрограмований еквайзер, що зменшує шум ззовні машини або шум шин.	

НАСТРОЙКИ ЗВУКУ

[BASS BOOST]	[LV1]/[LV2]/[LV3]: Встановлює рівень підйому низьких частот. ; [OFF]: Відмінняє.
[LOUDNESS]	[LV1]/[LV2]: Вибір підсилення низьких та високих частот для отримання гарно збалансованого звучання на малій гучності. ; [OFF]: Відмінняє.
[SUBWOOFER SET]	[ON]: Вмикає вихідний сигнал сабвуфера. ; [OFF]: Відмінняє.
[LPF SUBWOOFER]	[THROUGH]: Всі сигнали посилюються до низькочастотного динаміка. ; [85HZ]/[120HZ]/[160HZ]: Аудіосигнали з частотами нижче 85 Гц/120 Гц/160 Гц посилюються на сабвуфер.
[SUB-W PHASE]	[REVERSE] (180°)/[NORMAL] (0°): Регулює фазу сигналу сабвуфера, щоб узгодити його з динаміком для оптимальної якості звучання. • Доступно для вибору за винятком випадку, коли для параметра [LPF SUBWOOFER] обрано значення [THROUGH].
[FADER]	від [R15] до [F15] ([0]): Регулює баланс звучання задній і передніх динаміків.
[BALANCE]	від [L15] до [R15] ([0]): Регулює баланс звучання лівого та правого динаміків.
[VOLUME OFFSET]	Для AUX: від [-8] до [+8] ([0]); Для інших джерел сигналу: від [-8] до [0]; Встановлює початковий рівень гучності для кожного джерела. (Перш ніж робити налаштування, оберіть джерело, яке ви бажаєте налаштувати.)
[SOUND RECNRSTR] (Відновлення звуку)	[ON]: Відтворює реалістичний звук шляхом врівноваження високочастотних компонентів і часу зростання форми хвилі, що було втрачено під час стиснення аудіо даних. ; [OFF]: Відмінняє.

- [SUB-W LEVEL]/[SUBWOOFER SET]/[LPF SUBWOOFER]/[SUB-W PHASE] доступні для вибору, тільки якщо для параметра [SWITCH PREOUT] обрано значення [SUB-W]. (Стор. 4)
- [SUB-W LEVEL]/[LPF SUBWOOFER]/[SUB-W PHASE] доступні для вибору, тільки якщо для параметра [SUBWOOFER SET] обрано значення [ON].

НАСТРОЙКИ ЕКРАНУ

Ідентифікація зони для налаштувань яскравості

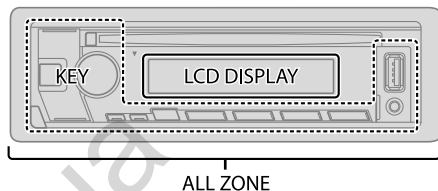

- 1 Натисніть регулятор гучності, активується режим налаштування параметрів функцій [FUNCTION].
- 2 Поверніть регулятор гучності, щоб вибрати пункт (див. наступну таблицю), а тоді натисніть регулятор.
- 3 Повторюйте крок 2, доки не буде вибрано/активовано потрібний пункт або виконайте інструкції, зазначені для вибраного пункту.
- 4 Для виходу натисніть та утримуйте **Q** / **↵**.

Щоб повернутись до попереднього налаштування, натисніть **Q** / **↵**.

Налаштування за замовчуванням: [XX]

[DISPLAY]	
[DIMMER]	Затемнює підсвічування. [ON]: Затемнення увімкнене. [OFF]: Затемнення вимкнене. [DIMMER TIME]: Налаштування часу увімкнення та вимкнення затемнення. 1 Поверніть регулятор гучності, щоб налаштувати час [ON], а тоді натисніть регулятор. 2 Поверніть регулятор гучності, щоб налаштувати час [OFF], а тоді натисніть регулятор. Налаштування за замовчуванням: [ON]: [18:00]; [OFF]: [6:00]
[BRIGHTNESS]	1 Оберіть зону. (Див. малюнок вище.) 2 від [LVL 00] до [LVL 31]: Встановіть рівень яскравості для вибраної зони.
[TEXT SCROLL]	[ONCE]: Одноразово прокручує виведену на екран інформацію. ; [AUTO]: Повторює скролінг з 5-секундними інтервалами. ; [OFF]: Відмінняє.

ПОСИЛАННЯ

■ Обслуговування

Чищення приладу

Забруднення з передньої панелі видаляють сухим силіконом або м'якою тканиною.

Очищення з'єднувача

Зніміть передню панель та обережно протріть з'єднувач ватною паличкою. Будьте обережні, щоб не пошкодити з'єднувач.



З'єднувач (на зворотній стороні передньої пластини)

Правила поводження з дисками

- Не торкайтеся робочої сторони диска.
- Не наклейте на диски етикетки і т.п., а також не використовуйте диски з наклейками.
- Не використовуйте з дисками жодних допоміжних засобів.
- Чистити диски слід у відцентровому напрямі.
- Для чищення дисків використовуйте сухий силікон або м'яку тканину. Не використовуйте розчинників.
- Виймаючи диск із цього пристрою, тримайте його горизонтально, не перекошуючи.
- Якщо на зовнішньому краю диску або у центральному отворі є бідок, його необхідно зняти перед тим, як вставляти диск.

■ Додаткова інформація

Для: — Отримати найостанніші оновлення вбудованого ПЗ та найновіший список сумісних пристроїв

— Переглянути будь-яку іншу найновішу інформацію

Відвідайте веб-сайт <www.kenwood.com/cs/ce/>.

Загальні несправності

- Цей пристрій може відтворювати лише наступні компакт-диски:



- Отримайте детальну інформацію та роз'яснення щодо типів файлів, які можна відтворювати, на веб-сайті: <www.kenwood.com/cs/ce/audiofile/>.

Файли для відтворення

- Формати відтворення аудіофайлів:

Для диску: MP3 (.mp3), WMA (.wma)

Для пристрою зберігання даних USB:

MP3 (.mp3), WMA (.wma), WAV (.wav), FLAC (.flac)

- Формати відтворення дисків: CD-R/CD-RW/CD-ROM
- Формати відтворення дисккових файлів: ISO 9660 Level 1/2, Joliet, Long file name
- Система файлів відтворюваного USB-пристрою: FAT12, FAT16, FAT32

Навіть якщо аудіофайли відповідають стандартам, переліченим вище, відтворення може бути неможливим, залежно від типів або стану носіїв чи пристроїв.

Диски, що не відтворюються

- Диски з відхиленням від кругової форми.
- Диски з забарвленням робочої поверхні, а також забруднені диски.
- Диски, що можна записати/перезаписати, які не були завершені.
- Компакт-диск діаметром 8 см. Спроба використання адаптера може призвести до виникнення несправностей.

Інформація про USB-пристрій

- Не можна підключати USB-пристрій через USB-концентратор.
- Підключення кабелю, довжина якого перевищує 5 м, може спричинити неправильне відтворення.
- Ця система не може розпізнати USB-пристрій з параметрами живлення, відмінними від 5 В, та споживаний струм якого перевищує 1 А.

Інформація про Android-пристрій

- Цей пристрій підтримує Android OS 4.1 та вище.
- Деякі Android-пристрої (із OS 4.1 та вище) можуть не повністю підтримувати протокол Android Open Accessory (AOA) 2.0.
- Якщо Android-пристрій підтримує як пристрої зберігання даних, так і AOA 2.0, даний пристрій завжди надає пріоритет для відтворення через AOA 2.0.

ПОСИЛАННЯ

Зміна інформації, що відображається на дисплеї

При кожному натисканні DISP інформація на дисплеї змінюється.

- Якщо інформація недоступна або не записана, тоді відображається "NO TEXT", "NO INFO" чи інша інформація (наприклад, ім'я станції) або ж дисплей буде порожнім.

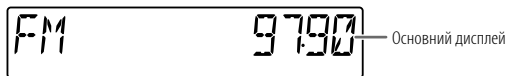

Ім'я джерела	Інформація на дисплеї: Основний дисплей
STANDBY	Ім'я джерела/Годинник ➔ Годинник ➔ назад до початку
RADIO	Ім'я джерела/Годинник ➔ Частота ➔ Годинник ➔ назад до початку Тільки для станцій FM Radio Data System: Ім'я джерела/Годинник ➔ Ім'я станції/Тип програми ➔ Радіотекст ➔ Радіотекст+ ➔ Радіотекст+ назва пісні/Радіотекст+ виконавець ➔ Частота ➔ Годинник ➔ назад до початку
CD або USB	Для CD-DA: Ім'я джерела/Годинник ➔ Назва диску/Виконавець ➔ Назва доріжки/Виконавець ➔ Час відтворення ➔ Годинник ➔ назад до початку Для файлу MP3/WMA/WAV/FLAC: Ім'я джерела/Годинник ➔ Назва пісні/Виконавець ➔ Назва альбому/Виконавець ➔ Ім'я папки ➔ Ім'я файлу ➔ Час відтворення ➔ Годинник ➔ назад до початку
ANDROID	Ім'я джерела/Годинник ➔ Годинник ➔ назад до початку
AUX	Ім'я джерела/Годинник ➔ Годинник ➔ назад до початку

НЕСПРАВНОСТІ

Симптом	Засоби виявлення	
Звук не відтворюється.	<ul style="list-style-type: none"> • Налаштуйте гучність до оптимального рівня. • Перевірте шнури та з'єднання. 	
Якщо недоступно, з'являється "MISWIRING CHECK WIRING THEN PWR ON".	Вимкніть живлення, а тоді перевірте, чи добре ізольовані клеми проводів колонки. Знову увімкніть живлення.	
Якщо недоступно, з'являється "PROTECTING SEND SERVICE".	Віднесіть пристрій у найближчий сервісний центр.	
Джерело не можна вибрати.	Перевірте налаштування [SOURCE SELECT]. (Стор. 4)	
Загальні несправності	<ul style="list-style-type: none"> • Звук не відтворюється. • Пристрій не вмикається. • Інформація, що відображається на дисплеї, невірна. 	Очистіть з'єднувачі. (Стор. 11)
	Пристрій не працює взагалі.	Перезавантажте пристрій. (Стор. 3)
Радіо	Відображаються некоректні символи.	<ul style="list-style-type: none"> • Ця система може відобразити тільки літери у верхньому регістрі, цифри та обмежену кількість інших символів. • Залежно від вибраної вами мови дисплея (стор. 5) деякі символи можуть відобразитися неправильно.
	<ul style="list-style-type: none"> • Нечітка трансляція. • Статичні перешкоди під час прослуховування радіо. 	Надійно підключіть антену.
CD/USB	Диск не можна висунути.	Натисніть та утримуйте ▲, щоб витягнути диск. Будьте обережні, щоб диск не впав під час витягування. Якщо цей спосіб не вирішує проблему, перезавантажте пристрій (стор. 3).
	Чути шум.	Перейдіть на іншу доріжку або змініть диск.
	На дисплеї з'являється "PLEASE EJECT".	Перезавантажте пристрій (стор. 3). Якщо це не вирішить проблему, зверніться до найближчого сервісного центру.

НЕСПРАВНОСТІ

Симптом	Засоби виявлення
Композиції відтворюються у невірному порядку.	Порядок відтворення визначається порядком, в якому файли були записані (диск), або назвами файлів (USB).
Час, що минув з початку відтворення, показується невірно.	Це залежить від попереднього процесу запису (диск/USB)
Блимає повідомлення "READING".	<ul style="list-style-type: none"> Не використовуйте дуже багато рівнів ієрархії та папок. Знову вставте диск чи пристрій (USB).
"NO DISC"	Вставте у завантажувальний отвір диск, що може програтися.
"TOC ERROR"	Переконайтесь, що диск чистий та вставлений правильно.
"NA FILE"	Переконайтесь, що на носії (диску/USB-пристрої) є аудіофайли, що підтримуються. (Стор. 11)
"COPY PRO"	Формат файла захищений від копіювання (диск/USB).
"NO DEVICE"	Підключіть пристрій (USB) та знову змініть джерело на USB.
"NO MUSIC"	Підключіть пристрій (USB), що містить аудіофайли для відтворення.
<ul style="list-style-type: none"> Не чути звук під час відтворення. Звук виводиться тільки з Android-пристрою. 	<ul style="list-style-type: none"> Перепідключіть Android-пристрій. Запустіть будь-яку програму-медіаплеєр на Android-пристрої та розпочніть відтворення. Перезапустіть поточну програму-медіаплеєр або використовуйте іншу програму-медіаплеєр. Перезапустіть Android-пристрій. Якщо проблема залишається, тоді підключений Android-пристрій не передає аудіосигнал на пристрій. (Стор. 11) Якщо підключення USB не працює, підключіть Android-пристрій через додаткове вхідне гніздо.

Симптом	Засоби виявлення	
ANDROID	Блимає повідомлення "NO DEVICE" або "READING".	<ul style="list-style-type: none"> Перепідключіть Android-пристрій. Якщо підключення USB не працює, підключіть Android-пристрій через додаткове вхідне гніздо.
	Переривається відтворення або пропадає звук.	Вимкніть режим енергозбереження на Android-пристрої.
	"NO MUSIC"/"ANDROID ERROR"	<ul style="list-style-type: none"> Переконайтесь, що пристрій Android містить аудіофайли, які можна відтворювати. Перепідключіть Android-пристрій. Перезапустіть Android-пристрій.

Автоматичне приглушення звуку при надходженні телефонного дзвінка

Підключіть кабель MUTE до телефону за допомогою спеціального з'єднувача, що є у продажу. (Стор. 16)

- При надходженні виклику на талю з'являється повідомлення "CALL". (Аудіосистема призупиняється.)
 - Щоб під час телефонної розмови продовжувати прослуховувати аудіосистему, натисніть  SRC. Повідомлення "CALL" зникне, і аудіосистема відновить роботу.
- По завершенні телефонної розмови повідомлення "CALL" зникає. (Аудіосистема відновлює роботу.)

ВСТАНОВЛЕННЯ/З'ЄДНАННЯ

▲ Попередження

- Автомагнітола призначена лише для встановлення на автомобілях з джерелом живлення 12 В постійного струму і підключенням мінусового проводу до маси.
- Відключіть негативний контакт акумулятора перед підключенням кабелів та монтажем.
- Не підключайте кабелі батареї (жовті) та кабель запалення (червоний) до шасі автомобіля або кабелю заземлення (чорний), щоб уникнути короткого замикання.
- Щоб уникнути короткого замикання:
 - Ізолюйте невідключені дроти вініловою стрічкою.
 - Переконайтеся у тому, що після закінчення встановлення пристрою, виконано його заземлення на шасі авто.
 - Закріпіть дроти за допомогою кабельних кріплень та обмотайте вініловою стрічкою ті дроти, які контактують з металевими деталями, щоб захистити їх.

▲ Застереження

- Задля безпеки, доручіть цю роботу фахівцям. Зверніться до дилера автомагнітоли.
- Цей пристрій призначений для встановлення до консолі автомобіля. Не торкайтеся металевих деталей цього пристрою у процесі та протягом певного часу після завершення експлуатації. Температура металевих деталей, наприклад, радіатора охолодження та кожуху, значно підвищується.
- Не підключайте кабелі ⊖ динаміка до шасі автомобіля, кабелю заземлення (чорний) або паралельно до обох.
- Встановіть прилад під кутом менше 30°.
- Якщо підвіска електрокабелів вашого автомобіля не має клеми запалення, підключіть кабель запалення (червоний) до клеми на коробці запобіжників автомобіля, що забезпечує живлення 12 В постійного струму та вмикається та вимикається за допомогою ключа запалення.
- Тримайте усі кабелі подалі від металевих деталей, що відводять тепло.
- Після установки приладу слід перевірити справність стоп-сигналів, сигнальних вогнів, двірників тощо.
- Якщо запобіжник перегорить, спочатку переконайтеся, що кабелі не торкаються шасі автомобіля, а потім замініть старий запобіжник на новий з такими ж характеристиками.

Список деталей для монтажу

(A) Передня панель (×1)



(C) Монтажний кожух (×1)

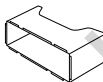

(E) Ключ для демонтажу (×2)



(B) Декоративна накладка (×1)



(D) Пучок проводів (×1)

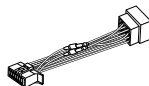

Основні процедури

- 1 Вийміть ключ з замка запалювання, потім відключіть клему ⊖ акумулятора автомобіля.
- 2 Правильно підключіть всі кабелі.
Див. "Підключення проводів" на стор. 16.
- 3 Встановіть прилад у своєму автомобілі.
Див. "Установка пристрою (монтаж автомагнітоли)" на стор. 15.
- 4 Підключіть клему ⊖ акумулятора автомобіля.
- 5 Натисніть ⊕SRC, щоб увімкнути живлення.
- 6 Від'єднайте передню панель та перезавантажте пристрій. (Стор. 3)

Установка пристрою (монтаж автомагнітоли)

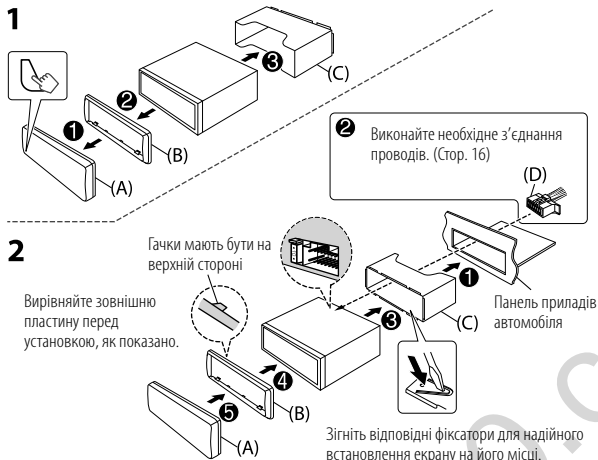

Демонтаж пристрою

- 1 Зніміть передню панель.
- 2 Вставте ключі для демонтажу у отвори з обох сторін декоративної накладки і витягніть її.
- 3 Вставте ключі для демонтажу глибоко в отвори з обох боків, а тоді дійте, як показано стрілками на малюнку.

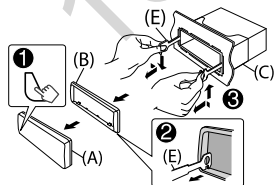

Підключення зовнішніх компонентів



Вихідні роз'єми

При підключенні до зовнішнього підсилювача підключіть його провід заземлення до шасі автомобіля, щоб уникнути пошкодження даного пристрою.

KDC-153R



Вихід для передніх динаміків/сабвуфера

KDC-130UG / KDC-130UR / KDC-130UB



Вихід для задніх динаміків/сабвуфера

ВСТАНОВЛЕННЯ/З'ЄДНАННЯ

Підключення проводів

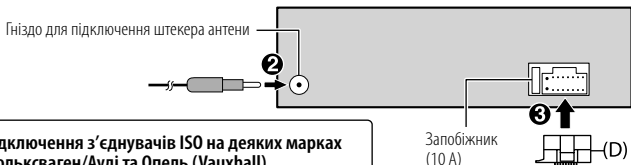

Особливості підключення з'єднувачів ISO на деяких марках автомобілів Фольксваген/Ауді та Опель (Vauxhall)

Можливо, виявиться необхідним змінити, як зображено на малюнку, схему пучок проводів, який входить до комплекту.

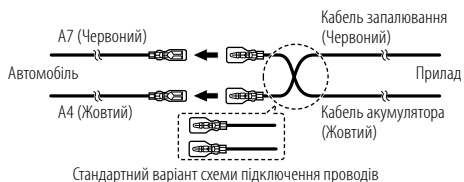

Контакт	Колір та призначення (для з'єднувачів ISO)
A4	Жовтий : Акумулятор
A5	Синій/білий*1 : Регулювання живлення
A7	Червоний : Запалювання (АСС)
A8	Чорний : З'єднання заземлення
B1	Багрянний ⊕ : Задня колонка (правий)
B2	Багрянний/чорний ⊖ : Задня колонка (правий)
B3	Сірий ⊕ : Передня колонка (правий)
B4	Сірий/чорний ⊖ : Передня колонка (правий)
B5	Білий ⊕ : Передня колонка (лівий)
B6	Білий/чорний ⊖ : Передня колонка (лівий)
B7	Зелений ⊕ : Задня колонка (лівий)
B8	Зелений/чорний ⊖ : Задня колонка (лівий)

Якщо ваш автомобіль не оснащений виводом за стандартом ISO:

Рекомендуємо встановлювати даний пристрій із наявною у продажу спеціальною електропроводкою, що підходить для вашого автомобіля; з огляду на безпеку, довірте встановлення пристрою професіоналам. Зверніться до вашого дилера автомагнітоли.

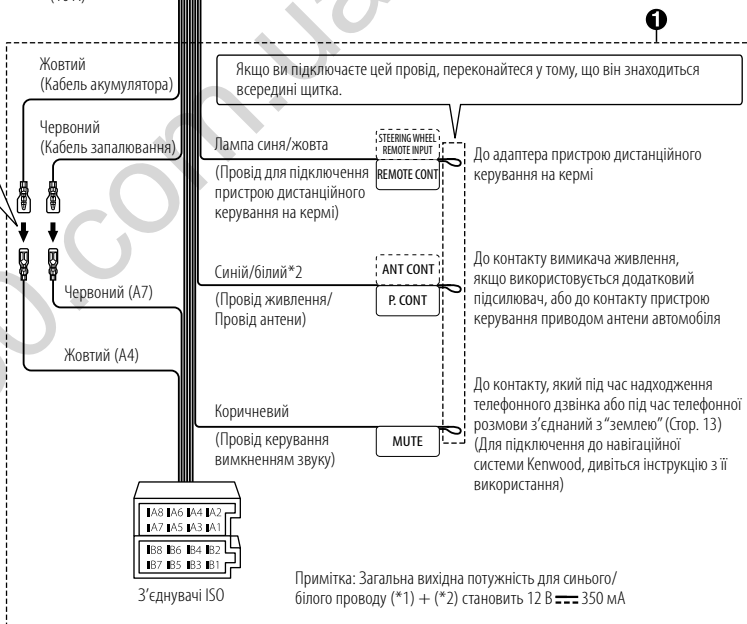

Примітка: Загальна вихідна потужність для синього/білого проводу (*1) + (*2) становить 12 В \equiv 350 МА

ХАРАКТЕРИСТИКИ

Пюнер	FM	Діапазон частот	87,5 МГц — 108,0 МГц (50 кГц просторових)	USB	Стандарт USB	USB 1.1, USB 2.0 (Повношвидкісний)
		Реальна чутливість (сигнал/шум = 30 дБ)	0,71 мкВ/75 Ом		Файлова система	FAT12/16/32
		Гранична чутливість (ДІН сигнал/шум = 46 дБ)	2,0 мкВ/75 Ом		Максимальний рівень струму живлення	5 В постійного струму $\overline{\text{---}}$ 1 А
		Частотна характеристика (± 3 дБ)	30 Гц — 15 кГц		Декодування MP3	Відповідає стандарту MPEG-1/2 Audio Layer-3
		Відношення сигнал/шум (MONO)	64 дБ		Декодування WMA	Відповідає стандарту Windows Media Audio
		Розподіл стереозвука (1 кГц)	40 дБ		Декодування WAV	Лінійна імпульсно-кодова модуляція
MW (AM)	Діапазон частот	531 кГц — 1 611 кГц (9 кГц просторових)	Допоміжний	Декодування FLAC	Файл FLAC (До 48 кГц/16 біт)	
	Реальна чутливість (сигнал/шум = 20 дБ)	28,2 мкВ		Частотна характеристика (± 3 дБ)	20 Гц — 20 кГц	
	LW (AM)	Діапазон частот		153 кГц — 279 кГц (9 кГц просторових)	Максимальна напруга на вході	1 000 мВ
	Реальна чутливість (сигнал/шум = 20 дБ)	50,0 мкВ	Опір на вході	30 кОм		
Програвач компакт-дисків	Лазерний діод	GaAlAs	Аудіо	Максимальна вихідна потужність	50 Вт \times 4	
	Цифровий фільтр (цифро-аналогове перетворення)	8-кратна дискредитація		Потужність усього частотного діапазону (при менш ніж 1 % КНС)	22 Вт \times 4	
	Швидкість вала	500 об/хв — 200 об/хв (CLV)		Номінальний опір динаміка	4 Ом — 8 Ом	
	Детонація	Нижче вимірювальних можливостей		Дія тембра	Низькі частоти 100 Гц \pm 8 дБ	
	Частотна характеристика (± 1 дБ)	20 Гц — 20 кГц			Середні частоти 1 кГц \pm 8 дБ	
	Коефіцієнт нелінійних викривлень (1 кГц)	0,01 %			Високі частоти 12,5 кГц \pm 8 дБ	
	Відношення сигнал/шум (1 кГц)	92 дБ		Рівень/навантаження попереднього підсилювача (програвач компакт-дисків)	2 500 мВ/10 кОм навантаження	
	Динамічний діапазон	88 дБ		Повний опір попереднього підсилювача	\leq 600 Ом	
	Розділення каналів	83 дБ		Загальні несправності	Робоча напруга	Акумулятор автомобіля (12 В постійного струму)
	Декодування MP3	Відповідає стандарту MPEG-1/2 Audio Layer-3			Габарити установки (Ш \times В \times Г)	182 мм \times 53 мм \times 158 мм
Декодування WMA	Відповідає стандарту Windows Media Audio	Вага нетто (включаючи декоративну накладку та монтажний кожух)	1,2 кг			

Внесення змін до специфікацій здійснюється без додаткового повідомлення.

130.com.ua

130.com.ua

libFLAC

Copyright (C) 2000-2009 Josh Coalson

Copyright (C) 2011-2013 Xiph.Org Foundation

Redistribution and use in source and binary forms, with or without modification, are permitted provided that the following conditions are met:

- Redistributions of source code must retain the above copyright notice, this list of conditions and the following disclaimer.
- Redistributions in binary form must reproduce the above copyright notice, this list of conditions and the following disclaimer in the documentation and/or other materials provided with the distribution.
- Neither the name of the Xiph.org Foundation nor the names of its contributors may be used to endorse or promote products derived from this software without specific prior written permission.

THIS SOFTWARE IS PROVIDED BY THE COPYRIGHT HOLDERS AND CONTRIBUTORS "AS IS" AND ANY EXPRESS OR IMPLIED WARRANTIES, INCLUDING, BUT NOT LIMITED TO, THE IMPLIED WARRANTIES OF MERCHANTABILITY AND FITNESS FOR A PARTICULAR PURPOSE ARE DISCLAIMED. IN NO EVENT SHALL THE FOUNDATION OR CONTRIBUTORS BE LIABLE FOR ANY DIRECT, INDIRECT, INCIDENTAL, SPECIAL, EXEMPLARY, OR CONSEQUENTIAL DAMAGES (INCLUDING, BUT NOT LIMITED TO, PROCUREMENT OF SUBSTITUTE GOODS OR SERVICES; LOSS OF USE, DATA, OR PROFITS; OR BUSINESS INTERRUPTION) HOWEVER CAUSED AND ON ANY THEORY OF LIABILITY, WHETHER IN CONTRACT, STRICT LIABILITY, OR TORT (INCLUDING NEGLIGENCE OR OTHERWISE) ARISING IN ANY WAY OUT OF THE USE OF THIS SOFTWARE, EVEN IF ADVISED OF THE POSSIBILITY OF SUCH DAMAGE.

- Microsoft and Windows Media are either registered trademarks or trademarks of Microsoft Corporation in the United States and/or other countries.
- Android is a trademark of Google LLC.