



PHONES

0 (800) 800 130
(050) 462 0 130
(063) 462 0 130
(067) 462 0 130

130
COM.UA

Internet store of
autogoods



SKYPE

km-130

CAR RECEIVERS — Receivers • Media receivers and stations • Native receivers • CD/DVD changers • FM-modulators/USB adapters • Flash memory • Facia plates and adapters • Antennas • Accessories |
CAR AUDIO — Car audio speakers • Amplifiers • Subwoofers • Processors • Crossovers • Headphones • Accessories | TRIP COMPUTERS — Universal computers • Model computers • Accessories |
GPS NAVIGATORS — Portable GPS • Built-in GPS • GPS modules • GPS trackers • Antennas for GPS navigators • Accessories | VIDEO — DVR • TV sets and monitors • Car TV tuners • Cameras • Videomodules
• Transcoders • Car TV antennas • Accessories | SECURITY SYSTEMS — Car alarms • Bike alarms • Mechanical blockers • Immobilizers • Sensors • Accessories | OPTIC AND LIGHT — Xenon • Bixenon • Lamps
• LED • Stroboscopes • Optic and Headlights • Washers • Light, rain sensors • Accessories | PARKTRONICS AND MIRRORS — Rear parktronic • Front parktronic • Combined parktronic • Rear-view mirrors
• Accessories | HEATING AND COOLING — Seat heaters • Mirrors heaters • Screen-wipers heaters • Engine heaters • Auto-refrigerators • Air conditioning units • Accessories | TUNING — Vibro-isolation
• Noise-isolation • Tint films • Accessories | ACCESSORIES — Radar-detectors • Handsfree, Bluetooth • Windowlifters • Compressors • Beeps, loudspeakers • Measuring instruments • Cleaners • Car seats
• Miscellaneous | MOUNTING — Installation kits • Upholstery • Grilles • Tubes • Cable and wire • Tools • Miscellaneous | POWER — Batteries • Converters • Start-charging equipment • Capacitors
• Accessories | MARINE AUDIO AND ELECTRONICS — Marine receivers • Marine audio speakers • Marine subwoofers • Marine amplifiers • Accessories | CAR CARE PRODUCTS — Additives • Washer fluid •
Care accessories • Car polish • Flavors • Adhesives and sealants | LIQUID AND OIL — Motor oil • Transmission oil • Brake fluid • Antifreeze • Technical lubricant



In store "130" you can find and buy almost all necessary goods for your auto in Kyiv and other cities, delivery by ground and postal services. Our experienced consultants will provide you with exhaustive information and help you to chose the very particular thing. We are waiting for you at the address

<https://130.com.ua>



ZIPPER MASCHINEN GmbH

Gewerbepark 8
4707 Schlüsslberg | AUSTRIA
+43 (0) 7248 61116-700 | FAX 7248 61116-720
info@zipper-maschinen.at | www.zipper-maschinen.at

Originalfassung

DE BETRIEBSANLEITUNG

Abricht-Dickenhobelmaschine

Übersetzung / Translation

EN USER MANUAL

Compined planer and thicknesser

ES MANUAL DE INSTRUCCIONES

Cepillo-regrueso

FR MODE D'EMPLOI

Dégauchisseuse – Raboteuse

CZ NÁVOD K POUŽITÍ

Srovnávací a tloušťkovací frézka

SL NAVODILA ZA UPORABO

Poravnalno – debelinski skobeljni stroj

HR UPUTA ZA UPORABU

Ravnalica i blanjalica



ZI -HB204

EAN: 912003923807 4





| | | |
|----|--|----|
| 1 | INHALT/ INDEX | 2 |
| 2 | SICHERHEITSZEICHEN / SAFETY SIGNS | 5 |
| 3 | TECHNIK / TECHNIC / | 7 |
| | 3.1 Technische Daten / Technical date /Ficha técnica /Fiche technique /Technická data / Tehnični podatki /Tehnički podaci | 7 |
| | 3.2 Komponenten / Components / Componentes / | 8 |
| | 3.3 Lieferumfang / Delivery content / Entrega de la máquina / Livraison de la machine / Obsah dodávky/ Vsebina pošiljke / Opseg isporuke | 9 |
| 4 | VORWORT (DE) | 10 |
| 5 | SICHERHEIT | 11 |
| | 5.1 Bestimmungsmäßige Verwendung | 11 |
| | 5.2 Sicherheitshinweise | 11 |
| | 5.3 Restrisiken | 12 |
| 6 | MONTAGE | 13 |
| | 6.1 Montage / Einstellungen | 13 |
| 7 | BETRIEB | 14 |
| | 7.1 Betriebshinweise | 14 |
| | 7.2 Abrichten | 14 |
| | 7.3 Dickenhobeln | 15 |
| 8 | WARTUNG | 16 |
| | 8.1 Instandhaltung und Wartungsplan | 16 |
| | 8.2 Messerwechsel | 16 |
| | 8.3 Lagerung | 16 |
| | 8.4 Reinigung | 17 |
| | 8.5 Entsorgung | 17 |
| 9 | FEHLERBEHEBUNG | 17 |
| 10 | PREFACE (EN) | 18 |
| 11 | SAFETY | 19 |
| | 11.1 Intended Use | 19 |
| | 11.2 Remaining risk factors | 20 |
| 12 | ASSEMBLY | 21 |
| | 12.1 ASSEMBLY / ADJUSTMENT | 21 |
| 13 | OPERATION | 22 |
| | 13.1 Operation instructions | 22 |
| | 13.2 Planing | 22 |
| | 13.3 Thicknesser | 23 |
| 14 | MAINTENANCE | 24 |
| | 14.1 Maintenance plan | 24 |
| | 14.2 Replacing blades | 24 |
| | 14.3 Storage | 25 |
| | 14.4 Cleaning | 25 |
| | 14.5 Disposal | 25 |
| 15 | TROUBLE SHOOTING | 25 |
| 16 | PREFACIO (ES) | 26 |
| 17 | SEGURIDAD | 27 |
| | 17.1 Uso correcto | 27 |
| | 17.2 Riesgos residuales | 28 |
| 18 | MONTAJE | 29 |
| | 18.1 Instalación / Configuración | 29 |
| 19 | FUNCIONAMIENTO | 30 |
| | 19.1 Operation instructions | 30 |
| | 19.1 Cepillo | 30 |
| | 19.2 Regrueso | 31 |
| 20 | MANTENIMIENTO | 31 |



| | | |
|------|--|----|
| 20.2 | Después de las 10 primeras horas de uso..... | 31 |
| 20.3 | Cambio de cuchillas..... | 31 |
| 20.4 | Almacenamiento..... | 32 |
| 20.5 | Limpieza..... | 32 |
| 20.6 | Reciclaje..... | 32 |
| 21 | SOLUCIÓN DE PROBLEMAS | 32 |
| 22 | PRÉFACE (FR) | 33 |
| 23 | SÉCURITÉ | 34 |
| 23.1 | Utilisation correcte..... | 34 |
| 23.2 | Instruction de sécurité..... | 34 |
| 23.3 | Risques résiduels..... | 35 |
| 24 | MONTAGE | 36 |
| 24.1 | Installation / Configuration..... | 36 |
| 25 | UTILISATION | 37 |
| 25.1 | Instructions d'utilisation | 37 |
| 25.2 | Dégauchisseuse..... | 37 |
| 25.3 | Raboteuse..... | 38 |
| 26 | MAINTENANCE | 39 |
| 26.1 | Plan de maintenance..... | 39 |
| 26.1 | Après les 10 premières heures d'utilisation..... | 39 |
| 26.2 | Changement des lames..... | 39 |
| 26.3 | Stockage..... | 39 |
| 26.4 | Nettoyage..... | 40 |
| 26.5 | Recyclage..... | 40 |
| 27 | DÉPISTAGE DE PANNE | 40 |
| 28 | PŘEDMLUVAR (CZ) | 41 |
| 29 | BEZPEČNOST | 42 |
| 29.1 | Správné použití | 42 |
| 29.2 | Bezpečnostní pokyny | 42 |
| 30 | UVEDENÍ DO PROVOZU | 43 |
| 30.1 | Obsah dodávky ZI-HB204..... | 43 |
| 30.2 | Montáž / Nastavení | 43 |
| 31 | PROVOZ | 45 |
| 31.1 | Srovnávání..... | 45 |
| 31.2 | Tloušťkování | 46 |
| 32 | PÉČE A ÚDRŽBA | 46 |
| 32.1 | Údržba a předepsané práce | 46 |
| 32.2 | Po prvních 10 hodinách provozu..... | 47 |
| 32.3 | Výměna nožů | 47 |
| 32.4 | Skladování..... | 47 |
| 33 | ODSTRANĚNÍ ZÁVAD | 47 |
| 34 | UVOD (SL) | 48 |
| 35 | VARNOST | 49 |
| 35.1 | Namenska uporaba..... | 49 |
| 35.2 | Varnostni napotki..... | 49 |
| 35.3 | Druga tveganja..... | 50 |
| 36 | MONTAŽA | 51 |
| 36.1 | Montáža in nastavitve | 51 |
| 37 | OBRATOVANJE | 52 |
| 37.1 | Obratovalni napotki..... | 52 |
| 37.2 | Poravnavanje..... | 52 |
| 37.3 | Debelinsko skobjanje..... | 53 |
| 38 | VZDRŽEVANJE | 54 |
| 38.1 | Plan vzdrževanja in servisiranja | 54 |
| 38.2 | Po prvih 10 urah obratovanja..... | 54 |
| 38.3 | Menjava noža | 54 |



| | | |
|----|---|----|
| | 38.4 Skladiščenje | 54 |
| | 38.5 Čiščenje | 55 |
| | 38.6 Odstranjevanje | 55 |
| 39 | ODPRAVLJANJE NAPAK | 55 |
| 40 | PREDGOVOR (HR) | 56 |
| 41 | SIGURNOST | 57 |
| | 41.1 Namjenska uporaba | 57 |
| | 41.2 Upute o sigurnosti | 57 |
| | 41.3 Ostale opasnosti | 58 |
| 42 | MONTAŽA | 59 |
| | 42.1 Montaža / namještanje | 59 |
| 43 | RAD 60 | |
| | 43.1 Upute o radu | 60 |
| | 43.2 Ravnanje | 60 |
| | 43.3 Blanjanje | 61 |
| 44 | ODRŽAVANJE | 62 |
| | 44.1 Servisiranje i plan održavanja | 62 |
| | 44.2 Nakon prvih 10 sati rada | 62 |
| | 44.3 Zamjena noža | 62 |
| | 44.4 Skladištenje | 63 |
| | 44.5 Čiščenje | 63 |
| | 44.6 Zbrinjavanje | 63 |
| 45 | UKLANJANJE POGREŠAKA | 63 |
| 46 | EXPLOSIONSZEICHNUNG / EXPLOSION DRAWING | 64 |
| 47 | ERSATZTEILE / SPARE PARTS | 66 |
| | 47.1 Ersatzteilbestellung / spare parts order | 66 |
| 48 | KONFORMITÄTSERKLÄRUNG / DECLARATION OF CONFORMITY / CERTIFICADO DE CONFORMIDAD / POTVRDA O SUKLADNOSTI | 67 |
| 49 | GEWÄHRLEISTUNG (DE) | 68 |
| 50 | WARRANTY GUIDELINES (EN) | 69 |
| 51 | GARANTÍA Y SERVICIO (ES) | 70 |
| 52 | GARANTIE ET SERVICE (FR) | 71 |
| 53 | ZÁRUKA (CZ) | 72 |
| 54 | GARANCIJA (SL) | 73 |
| 55 | JAMSTVO (HR) | 74 |
| 56 | PRODUKTBEOBACHTUNG | 75 |



2 SICHERHEITSZEICHEN / SAFETY SIGNS

| | | | | | |
|----|--|----|---------------------------------------|----|--|
| DE | SICHERHEITSZEICHEN BEDEUTUNG DER SYMBOLE | EN | SAFETY SIGNS DEFINITION OF SYMBOLS | ES | SEÑALES DE SEGURIDAD DEFINICIÓN DE SÍMBOLOS |
| FR | SIGNALISATION DE SÉCURITÉ DÉFINITION DES SYMBOLES | CZ | BEZPEČNOSTNÍ SYMBOLY VÝZNAM | SL | VARNOŠTNE OZNAKE POMEN SIMBOLOV |
| HR | ZNAKOVI ZA SIGURNOST ZNAČENJE SIMBOLA | | | | |



| | |
|----|---|
| DE | CE-KONFORM: Dieses Produkt entspricht den EU-Richtlinien. |
| EN | EC-CONFORM: This product complies with the EC-directives. |
| ES | CONFORME-CE: Este producto cumple con las Directivas CE. |
| FR | CE-CONFORME: Ce produit est conforme aux Directives CE. |
| CZ | CE-SHODA: Tento výrobek odpovídá směrnicím ES. |
| SL | CE-KONFORM: Proizvod izpolnjuje zahteve glede na direktive EU |
| HR | CE SUKLADNOST: Ovaj proizvod ispunjava direktive EZ-a |



| | |
|----|---|
| DE | ANLEITUNG LESEN! Lesen Sie die Betriebs- und Wartungsanleitung Ihrer Maschine aufmerksam durch und machen Sie sich mit den Bedienelementen der Maschine gut vertraut um die Maschine ordnungsgemäß zu bedienen und so Schäden an Mensch und Maschine vorzubeugen. |
| EN | READ THE MANUAL! Read the user and maintenance manual carefully and get familiar with the controls in order to use the machine correctly and to avoid injuries and machine defects. |
| ES | ¡LEA EL MANUAL! Lea el manual de uso y mantenimiento cuidadosamente y familiarícese con los controles con el fin de utilizar la máquina correctamente, para evitar lesiones y defectos de la máquina. |
| FR | LIRE LE MANUEL! Lire le manuel d'utilisateur et de maintenance avec soin et vous familiariser avec les contrôles en vue d'utiliser la machine correctement et pour éviter les blessures et les défauts de l'appareil. |
| CZ | PŘEČTĚTE SI TENTO NÁVOD! Přečtěte si řádně návod na obsluhu a údržbu Vašeho stroje a dobře se seznamte s ovládacími prvky stroje, aby byl tento řádně obsluhován a předešlo se ke škodám na stroji a zraněním osob. |
| SL | PREBERITE NAVODILA! Pozorno preberite obratovalna in vzdrževalna navodila za vaš stroj in se dobro seznanite z upravljalnimi elementi stroja, da boste lahko stroj pravilno upravljali in tako preprečili poškodbe ljudi in poškodbe na stroju. |
| HR | PROČITAJTE UPUTU! Pažljivo pročitajte uputu za uporabu i održavanje stroja i dobro se upoznajete s elementima za rukovanje strojem kako biste mogli ispravno rukovati strojem te spriječiti ljudske štete i štete na stroju. |



| | |
|----|---|
| DE | WARNUNG! Beachten Sie die Sicherheitssymbole! Die Nichtbeachtung der Vorschriften und Hinweise zum Einsatz der Maschine kann schwere Personenschäden verursachen und zu tödlichen Unfällen führen. |
| EN | ATTENTION! Ignoring the safety signs and warnings applied on the machine as well as ignoring the security and operating instructions can cause serious injuries and even lead to death. |
| ES | ¡ATENCIÓN! Ignorar las señales de seguridad y advertencias indicadas en la máquina, así como ignorar las instrucciones de seguridad y el manual de instrucciones, pueden causar lesiones graves e incluso conducir a la muerte. |
| FR | ATTENTION! Ignorer les signes et avertissement de sécurité présent sur la machine ainsi qu'ignorer les instructions présentes dans ce manuel peut causer des blessures graves et même conduire à la mort. |
| CZ | VÝSTRAHA! Dbejte bezpečnostních symbolů! Nedodržování předpisů a pokynů může vést k těžkým poraněním osob nebo dokonce smrtelným úrazům. |
| SL | OPOZORI LO! Upoštevajte varnostne oznake! Neupoštevanje predpisov in napotkov za uporabo stroja lahko privede do hudih telesnih poškodb in je lahko smrtno nevarno. |
| HR | UPOZORENJE! Obratite pozornost na simbole za sigurnost! Nepoštivanje propisa i uputa za korištenje stroja može dovesti do teških ljudskih šteta i smrtnih opasnosti. |



DE Allgemeiner Hinweis
EN General note
ES Notas generales
FR Note général

CZ **Všeobecný pokyn**
SL **Splošno opozorilo**
HR **Opća napomena**



DE Schutzausrüstung tragen!
EN Protective clothing!

ES ¡Use equipos de protección!



FR Porter des vêtements de protection !

CZ **Používejte ochranné prostředky!**



SL **Obvezno nošenje zaščitne opreme!**
HR **Nosite zaštitnu opremu!**



DE Maschine vor Wartung und Pausen ausschalten und Netzstecker ziehen!
EN Stop and pull out the power plug before any break and engine maintenance!

ES ¡Apague y desconecte la máquina antes de hacer mantenimiento o pausa!

FR Éteindre et débrancher la machine avant chaque entretien ou pause !

CZ **Stroj před údržbou a přestávkami vypněte a odpojte ze sítě!**

SL **Stroj pred vzdrževalnimi deli in pred odmori izključite in potegnite vtič iz električnega omrežja!**

HR **Stroj prije održavanja ili pauze isključite i izvucite utikač iz struje!**



DE Gefährliche elektrische Spannung!

EN High voltage!

ES ¡Riesgo de descarga eléctrica!

FR Haute tension!

CZ **Nebezpečné elektrické napětí!**

SL **Nevarna električna napetost!**

HR **Opasan električni napon!**



DE Warnung vor Schnittverletzungen!

EN Warning about cut injuries!

ES ¡Riesgo de corte!

FR Risque de coupure!

CZ **Výstraha před řeznými poraněními!**

SL **Svarilen od usek poškodba!**

HR Upozorenje rez ozljeda!



3 TECHNIK / TECHNIC /

3.1 Technische Daten / Technical data / Ficha técnica / Fiche technique / Technická data / **Tehnični podatki / Tehnički podaci**

| ZI-HB204 | |
|---|------------------|
| Betriebsspannung / Voltage / Tensión del motor / Tension du moteur / napětí / Obratovalna napetost / Radni napon | 230V/50Hz/1PH |
| Motorleistung / engine power / Potencia del motor / Puissance du moteur / Výkon motoru / Moč motorja / Snaga motora | 1.25kW |
| Drehzahl Messerwelle / shaft speed / Velocidad del cabezal de corte / Vitesse de rotation / Otáčky nožového válce / Število vrtljajev skobeljnega vretena / Broj okretaja vratila noža | 8500 U/min |
| Tischgröße Abrichte / planer table size / Dimensiones de la mesa de cepillo / Dimensions de la table dégauchisseuse / Rozměry srovnávacího stolu / Dimenzije mize za poravnavanje / Veličina stola Ravnalica | 737x210mm |
| Tischgröße Dickenhobel / thicknesser table size / Dimensiones de la mesa de regrueso / Dimensions de la table raboteuse / Rozměry tloušťkovacího stolu / Dimenzije debelilne mize / Veličina stola Blanjalica | 255x204mm |
| Abmessungen Anschlag / Dimensiones del palograma / Dimensions du guide parallèle / Rozměry srovnávacího pravítka / Dimenzije omejevalnika / Dimenzije graničnika | 520x102mm |
| Schwenkbereich Parallelanschlag / angle range / Inclinación del palograma / Inclinaison du guide parallèle / Náklon srovnávacího pravítka / Območje premikanja paralelnega vodila / Područje zakretanja paralelnog granični-ka | 90°-135° |
| Absaugstutzen Ø / dust exhaust port ø / Ø boca de aspiración / Ø Buse d'aspiration / Odsávací hrdlo Ø / Odsesovalni priključek Ø / Odsisni nastavak Ø | 63mm |
| Hobelmesser (2 Stk.) / blade size (2x) / Medidas de las cuchillas (2 piezas) / Dimension fers (2 pièces) / Hoblovací nůž (2 ks.) / Skobeljni nož (2 kosa) / Nož za blanjanje (2 kom.) | 210 x 22 x 1.8mm |
| max. Hobelbreite / max. planing width / Ancho máximo de cepillado / Largeur max. dégau / Max. šířka srovnávání / Maks. širina skobljanja / maks. širina blanjanja | 204mm |
| Durchlasshöhe Dickenhobel / min-max workpiece thickness / Capacidad de regrueso / Capacité de rabotage / Max. výška tloušťkování / Maks. višina debelinskega skobljanja / Visina prolaza blanjalice | 6 - 120mm |
| Spanabnahme Abrichte / max. depth of cut (planer) / Pasada máxima del cepillo / Profondeur de passe max. dégau / Úběr třísky srovnávání / Odvzem pri poravnavanju / Dubina reza pri ravnanju | 0-2mm |
| Spanabnahme Dickenhobel / max. depth of cut (thicknesser) / Pasada máxima del regrueso / Profondeur de passe max. rabot / Úběr třísky tloušťkování / Odvzem pri debelinskem skobljanju / Dubina reza pri blanjanju | 0 - 2 mm |
| Gewicht (netto/brutto) / weight Peso (neto/bruto) / Poids (net / brut) / Hmotnost (neto/bruto) / Teža neto/bruto / Težina (neto/bruto) | 23/27 kg |
| Schallleistungspegel / Sound-power level/ Nivel de potencia acústica / Puissance acoustique / Akustický výkon / Nivo zvočne moči / Razina zvučne snage LWA | 93dB(A) k=3dB(A) |
| Schalldruckpegel / Sound-pressure level / Nivel de presión sonora / Pression acoustique / Hlucnost / Nivo zvočnega tlaka / Razina zvučnog tlaka LPA | 82dB(A) k=3dB(A) |

3.2 Komponenten / Components / Componentes /

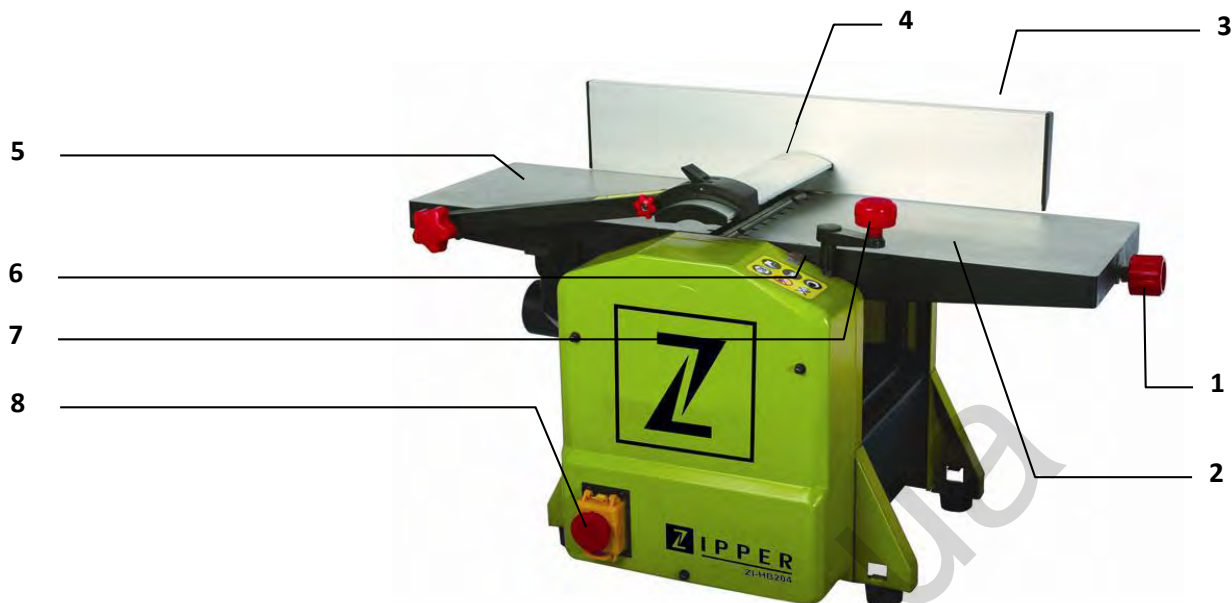

| | |
|--|---|
| 1. Einstellung Spanabnahme Handle for adjusting cutting depth Ajuste de la profundidad de corte Réglage de la profondeur de coupe Nastavení úběru třísky Nastavitev odvzema Namještanje dubine reza | 2. Abrichttisch Einzug Planer table (inlet) Mesa de entrada del cepillo Table de entrée dégauchisseuse Přední srovnávací stůl Miza za poravnavanje – sprejemna Stol za ravnanje na uvlačenje |
| 3. Parallelanschlag schwenkbar Angle stop / Palograma inclinable Guide parallèle inclinant Náklonné srovnávací pravítko Premično paralelno vodilo Paralelni graničnik zakretni | 4. Hobelwellenschutzabdeckung / Blade guard Protección del cepillo Protection de la tête de coupe Kryt hoblovacího válce Zaščitni pokrov skobeljne gredi Zaščitni pokrov vratila blanjalice |
| 5. Abrichttisch Auszug Planer table (outlet) Mesa de salida del cepillo Table de sortie dégauchisseuse Zadní srovnávací stůl Odvzemna miza Stol za izvlačenje | 6. Messskala Spanabnahme Abrichten Planer scale Escala de la pasada del cepillo Échelle de passe dégau Měřitko úběru při srovnávání Merilna skala za odzem pri poravnavanju Mjerna skala za dubinu reza pri ravnanju |
| 7. Höheneinstellung Dickenhobeltisch Height adjustment thickener / Ajuste de altura de la mesa de cepillo Volant de hauteur de la table de rabot Měřitko úběru při tloušťkování Nastavitev višine debelilne mize Namještanje visine stola blanjalice | 8. EIN/AUS-Schalter Switch unit Interruptor de encendido/apagado/ Interrupteur d'allumage/arrêt / Vypínač/nouzový vypínač Stikalo za VKLOP/IZKLOP/ Prekidač za UKLj/ISKLj/ |

Technische Daten sowie Design können sich im Rahmen der Produktentwicklung verändern. Daher sind Änderungen vorbehalten.

Technical data as well as design can change as part of product development. Therefore, changes are subject to change.

Las especificaciones y el diseño pueden cambiar gracias al desarrollo de productos. Por lo tanto están sujetos a cambios.

Spécifications et le design sont sujets à modification en raison du développement du produit. Par conséquent sujette à changement.

Technická data, stejně jako vzhled výrobku se mohou v rámci vývoje měnit. Technické změny jsou proto vyhrazeny!

Tehnični podatki in dizajn se lahko tekom razvoja proizvoda spreminjajo. Zato si pridržujemo pravico do sprememb.

Tehnički podaci i dizajn mogu se mijenjati u okviru razvoja proizvoda. Zato pridržavamo pravo izmjena.

3.3 Lieferumfang / Delivery content / Entrega de la máquina / Livraison de la machine / Obsah dodávky/**Vsebina pošiljke** / Opseg isporuke

Überprüfen Sie nach Erhalt der Lieferung, ob alle Teile in Ordnung sind. Melden Sie Beschädigungen oder fehlende Teile umgehend Ihrem Händler oder der Spedition. Sichtbare Transportschäden müssen außerdem gemäß den Bestimmungen der Gewährleistung unverzüglich auf dem Lieferschein vermerkt werden, ansonsten gilt die Ware als ordnungsgemäß übernommen.

Please check the product contents immediately after receipt for any eventual transport damage or missing parts. Claims from transport damage or missing parts must be placed immediately after initial machine receipt and unpacking before putting the machine into operation. Please understand that later claims cannot be accepted anymore.

Compruebe la integridad de la entrega. Los daños de transporte deben ser anotados en el albarán de entrega. Comunique inmediatamente los daños de transporte ocultos al transportista y/o a su distribuidor.

Vérifier l'intégrité de la livraison. Les dommages de transport doivent être notés sur le bon de livraison. Communiquez immédiatement les dommages de transport cachés au transporteur et / ou du distributeur.

Zkontrolujte úplnost dodávky. Poznamenejte eventuelní škody vzniklé při dopravě na dodací list. Odhalené škody vzniklé při transportu ihned nahláste dopravci a prodejci.

Preverite, če je pošiljka kompletna. Morebitne transportne poškodbe zabeležite na tovrnem listu. Transportne poškodbe morate takoj, ko jih odkrijete, prijaviti špediciji oziroma vašemu trgovcu.

Provjerite potpunost isporuke. Zabilježite transportna oštećenja na teretnom listu. Sakrivena transportna oštećenja treba prijaviti špediciji/trgovcu odmah čim ih otkrijete.

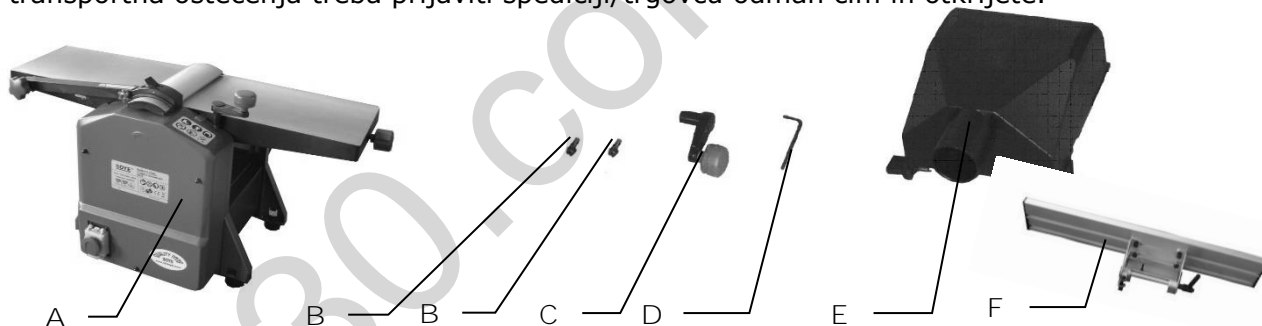

| | | |
|---|--|--|
| A | Abricht- Dickenhobelmaschine ZI-HB204 Planer and Thicknesser ZI-HB204 Cepillo-regrueso ZI-HB204 Dégauchisseuse-raboteuse ZI-HB204 Srovnávací a tloušťkovací frézka ZI-HB204 Poravnalno - debelinski skobeljni stroj Ravnalica i blanjalica ZI-HB204 | 4mm Inbusschlüssel 4mm Hex wrench Llave Allen de 4mm Clé Allen de 4 mm 4mm imbus klíč Imbus ključ 4mm Imbus ključ 4mm |
| B | Innensechskantschraube Socket head bolt Tornillo hexagonal interior Vis hexagonal intérieur Imbus klíč Notranji šestrobni vijak Imbus vijak | Absaughaube Dust chute Campana de aspiración Hotte d'aspiration Odsávaci hubice Odsesovalna kapa Odsisni poklopac |
| C | Handrad Dickenhobeleinstellung Handle assembly Manivela de ajuste del regrueso Manivelle de réglage raboteuse Ruční kolo nastavení tloušťkování Kolesce za nastavitev debelinjenja Ručno kolo za namještanje blanjalice | Paralellanschlag Angle fence Palograma Guide parallèle Srovnávací pravítko Paralelno vodilo Paralelni graničnik |



4 VORWORT (DE)

Sehr geehrter Kunde!

Diese Betriebsanleitung enthält Informationen und wichtige Hinweise zur Inbetriebnahme und Handhabung der Abricht.-Dickenhobelmaschine ZI-HB204.

Folgend wird die übliche Handelsbezeichnung des Geräts (siehe Deckblatt) in dieser Betriebsanleitung durch die Bezeichnung "Maschine" ersetzt.

Die Betriebsanleitung ist Bestandteil der Maschine und darf nicht entfernt werden. Bewahren Sie sie für spätere Zwecke auf und legen Sie diese Anleitung der Maschine bei, wenn sie an Dritte weitergegeben wird!

Bitte beachten Sie die Sicherheitshinweise!



Lesen Sie vor Inbetriebnahme diese Anleitung aufmerksam durch. Der sachgemäße Umgang wird Ihnen dadurch erleichtert, Missverständnissen und etwaigen Schäden wird vorgebeugt.

Halten Sie sich an die Warn- und Sicherheitshinweise. Missachtung kann zu ernststen Verletzungen führen.

Durch die ständige Weiterentwicklung unserer Produkte können Abbildungen und Inhalte geringfügig abweichen. Sollten Sie Fehler feststellen, informieren Sie uns bitte.

Technische Änderungen vorbehalten!

Urheberrecht

© 2018

Diese Dokumentation ist urheberrechtlich geschützt. Die dadurch verfassungsmäßigen Rechte bleiben vorbehalten! Insbesondere der Nachdruck, die Übersetzung und die Entnahme von Fotos und Abbildungen werden gerichtlich verfolgt.

Als Gerichtsstand gilt das Landesgericht Linz oder das für 4707 Schlüsslberg zuständige Gericht.

Kundendienstadresse

ZIPPER MASCHINEN GmbH
Gewerbepark 8, A-4707 Schlüsslberg
AUSTRIA
Tel.: +43 7248 61116-700
Fax: +43 7248 61116-720
Mail: info@zipper-maschinen.at



5 SICHERHEIT

5.1 Bestimmungsmäßige Verwendung

Die Maschine nur in technisch einwandfreiem Zustand sowie bestimmungsgemäß, sicherheits- und gefahrenbewusst benutzen! Störungen, welche die Sicherheit beeinträchtigen können, umgehend beseitigen lassen!

Es ist generell untersagt, sicherheitstechnische Ausrüstungen der Maschine zu ändern oder unwirksam zu machen!

Die Maschine ist ausschließlich für folgende Tätigkeiten bestimmt:

Abrichten und Dickenhobeln von Holz unter Beachtung von unter Technische Daten angegebenen max. Spanabnahmen (2 mm; 1.5mm), Materialabmessungen.

Für eine andere oder darüber hinausgehende Benutzung und daraus resultierende Sachschäden oder Verletzungen übernimmt ZIPPER-MASCHINEN keine Verantwortung oder Garantieleistung.

| WARNUNG | |
|---|--|
|  | <ul style="list-style-type: none">▪ Verwenden Sie nur für die Maschine geeignete Hobelmesser!▪ Verwenden Sie nie schadhafte Hobelmesser!▪ Benutzen Sie die Maschine niemals mit defekten oder ohne montierte trennende Schutzeinrichtung <p>HÖCHSTE VERLETZUNGSGEFAHR!</p> |

Arbeitsbedingungen:

Die Maschine ist für die Arbeit unter folgenden Bedingungen bestimmt:

| | |
|--------------|--------------------|
| Feuchtigkeit | max. 70% |
| Temperatur | von +5°C bis +40°C |

Die Maschine ist nicht für den Betrieb unter explosionsgefährlichen Bedingungen bestimmt.

Unzulässige Verwendung

- Der Betrieb der Maschine unter Bedingungen außerhalb der in dieser Anleitung angegebenen Grenzen ist nicht zulässig.
- Der Betrieb der Maschine ohne die vorgesehenen Schutzvorrichtungen ist unzulässig
- Die Demontage oder das Ausschalten der Schutzvorrichtungen ist untersagt.
- Unzulässig ist der Betrieb der Maschine mit Werkstoffen, die nicht ausdrücklich in diesem Handbuch angeführt werden.
- Unzulässig ist der Gebrauch von Werkzeugen, die nicht für den Gebrauch mit der Maschine geeignet sind.
- Etwaige Änderungen in der Konstruktion der Maschine sind unzulässig.
- Der Betrieb der Maschine auf eine Art und Weise bzw. zu Zwecken, die den Anweisungen dieser Bedienungsanleitung nicht zu 100% entspricht, ist untersagt.
- Lassen Sie die Maschine nie unbeaufsichtigt, vor allem nicht, wenn Kinder in der Nähe sind!

5.2 Sicherheitshinweise

Warnschilder und/oder Aufkleber an der Maschine, die unleserlich sind oder entfernt wurden, sind umgehend zu erneuern!

Örtlich geltende Gesetze und Bestimmungen können das Mindestalter des Bedieners festlegen und die Verwendung dieser Maschine einschränken!

Zur Vermeidung von Fehlfunktionen, Schäden und gesundheitlichen Beeinträchtigungen sind folgende Hinweise UNBEDINGT zu beachten:



- Arbeitsbereich und Boden rund um die Maschine sauber und frei von Öl, Fett und Materialresten halten!
- Für eine ausreichende Beleuchtung im Arbeitsbereich der Maschine sorgen!
- Arbeiten Sie in gut durchgelüfteten Räumen!
- Überlasten Sie die Maschine nicht!
- Achten Sie bei der Arbeit auf einen stets sicheren Stand.
- Halten Sie Ihre Hände während dem Betrieb vom Werkzeug fern



- Bei Müdigkeit, Unkonzentriertheit bzw. unter Einfluss von Medikamenten, Alkohol oder Drogen ist das Arbeiten an der Maschine verboten!



- Die Maschine darf nur von einer Person bedient werden
- Die Maschine darf nur vom eingeschulten Fachpersonal bedient werden.
- Unbefugte, insbesondere Kinder, und nicht eingeschulte Personen sind von der laufenden Maschine fern zu halten!



- Achten Sie darauf, dass sich keine weiteren Personen im Gefahrenbereich (Mindestabstand: 2m) aufhalten
- Wenn Sie an der Maschine arbeiten, tragen Sie keinen lockeren Schmuck, weite Kleidung, Krawatten oder langes, offenes Haar.
- Lose Objekte können sich im verfangen und zu schwersten Verletzungen führen!
- Bei Arbeiten an und mit der Maschine geeignete Schutzausrüstung (Schutzbrille, Schutzhandschuhe, Gehörschutz und Staubmaske) tragen!



- Die laufende Maschine darf nie unbeaufsichtigt sein! Vor dem Verlassen des Arbeitsbereiches die Maschine ausschalten und warten, bis die Maschine still steht!
- Vor Wartungs- oder Einstellarbeiten ist die Maschine von der Spannungsversorgung zu trennen!
- Stellen Sie sicher, dass die Maschine ausgeschaltet ist, bevor sie an die Stromversorgung angeschlossen wird



- Die Maschine nie mit defektem Schalter verwenden
- Verwenden Sie nur unveränderte, in die Steckdose passende Anschlussstecker (keine Adapter bei Schutzgeerdeten Maschinen)
- Jedes Mal, wenn Sie mit einer elektrisch betriebenen Maschine arbeiten, ist höchste Vorsicht geboten! Es besteht Gefahr von Stromschlag, Feuer, Schnittverletzung;



- Schützen Sie die Maschine vor Nässe (Kurzschlussgefahr!)
- Im Freien nur mit Verlängerungskabel, das für den Außenbereich geeignet ist, arbeiten
- Verwenden Sie Elektrowerkzeuge und -maschinen nie in der Umgebung von entflammaren Flüssigkeiten und Gasen (Explosionsgefahr!)



- Prüfen Sie regelmäßig das Anschlusskabel auf Beschädigung
- Verwenden Sie das Kabel nie zum Tragen der Maschine oder zum Befestigen eines Werkstückes



- Schützen Sie das Kabel vor Hitze, Öl und scharfen Kanten
- Vermeiden Sie Körperkontakt mit geerdeten Teilen
- Einstellwerkzeuge und Schraubenschlüssel vor dem Einschalten entfernen
- Lagern Sie die Maschine außerhalb der Reichweite von Kindern

5.3 Restrisiken



WARNUNG

Es ist darauf zu achten, dass jede Maschine Restrisiken aufweist. Bei der Ausführung sämtlicher Arbeiten (auch der einfachsten) ist größte Vorsicht geboten. Ein sicheres Arbeiten hängt von Ihnen ab!

Auch bei Einhaltung aller Sicherheitsbestimmungen und bei bestimmungsgemäßer Verwendung sind folgende Restrisiken zu beachten:

- Verletzungsgefahr für die Hände/Finger während dem Betrieb.
- Verletzungsgefahr durch scharfe Kanten des Werkstückes, vor allem bei nicht mit entsprechendem Werkzeug/Vorrichtung fixiertem Werkstück.
- Verletzungsgefahr: Haare und lose Kleidung etc. können vom rotierenden Teilen erfasst und aufgewickelt werden! Schwere Verletzungsgefahr! Sicherheitsbestimmungen bzgl. Arbeitskleidung unbedingt beachten.
- Verletzungsgefahr durch Kontakt mit spannungsführenden Bauteilen.
- Verletzungsgefahr durch Staubemissionen von, mit gesundheitsschädlichen Mitteln behandelten Werkstücken
 - Gefahr durch Lärm: Arbeiten ohne Gehörschutz kann das Gehör auf Dauer schädigen
 - Schnittgefahr durch entstandene scharfe Kanten
 - Verletzungsgefahr für das Auge durch herumfliegende Teile, auch mit Schutzbrille.

Diese Risiken können minimiert werden, wenn alle Sicherheitsbestimmungen angewendet werden, die Maschine ordentlich gewartet und gepflegt wird und die Maschine bestimmungsgemäß und von entsprechend geschultem Fachpersonal bedient wird.

Trotz aller Sicherheitsvorrichtungen ist und bleibt ihr gesunder Hausverstand und Ihre entsprechende technische Eignung/Ausbildung zur Bedienung einer Maschine der wichtigste Sicherheitsfaktor!

6 MONTAGE

6.1 Demontage Transportstreben



Die vier zum Transport angebrachten Streben vor Gebrauch der Maschine demontieren.

6.2 Montage / Einstellungen

Parallelanschlag

Befestigen Sie den Parallelanschlag mit den Innensechskantschrauben (B) an der Hinterseite der Maschine. Nach dem Lösen des Fixierhebels (H) kann der Parallelanschlag geneigt werden.

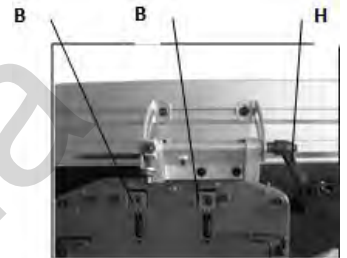

| Absaughaube | ABRICHTEN | DICKENHOBELN |
|-------------|-----------|--------------|
| | | |

Der Absaugadapter verfügt über zwei Laschen, mit denen er am Tisch befestigt werden kann. Bei Abrichthobeln installieren Sie den Adapter unterhalb des Tisches, sodass die Späne von unten abgesaugt werden. Bei Dickenhobeln entfernen Sie vorab den Hobelwellenschutz und setzen sodann den Absaugadapter auf die Hobelwelle und fixieren ihn mit den Laschen wiederum in den dafür vorgesehenen Tischfräsungen.



ACHTUNG

Für ein sauberes Arbeiten wird der Anschluss der ZI-HB204 an eine Absauganlage auf jeden Fall empfohlen. In geschlossenen Räumen ist der Anschluss an eine Absauganlage Pflicht.

Maschine fixieren

Befestigen Sie die Maschine an einer stabilen Unterlage, wie z.B. einer Werkbank. Für gute Arbeitsergebnisse muss die Maschine fixiert sein, um unnötige Vibrationen und das Bewegen der Maschine während dem Betrieb zu verhindern. Beim Einsatz der Maschine zu Möbelmontage etc. ist für eine entsprechend adaptierte und stabile Unterlage zu sorgen.



7 BETRIEB

Betreiben Sie die Maschine nur im einwandfreien Zustand. Vor jedem Betrieb ist eine Sichtprüfung der Maschine durchzuführen. Sicherheitseinrichtungen, elektrische Leitungen und Bedienelemente sind genauestens zu kontrollieren. Prüfen Sie Schraubverbindungen auf Beschädigung und festen Sitz.

7.1 Betriebshinweise

| | | |
|---|---------|--|
| | WARNUNG | |
| Führen Sie sämtliche Umrüstarbeiten nur bei Trennung vom elektrischen Netz durch! | | |

| | |
|---|---------|
| | HINWEIS |
| Absaughaube muss angeschlossen sei, ansonsten startet Maschine nicht. | |

7.2 Abrichten

Schließen Sie die Absaughaube an:

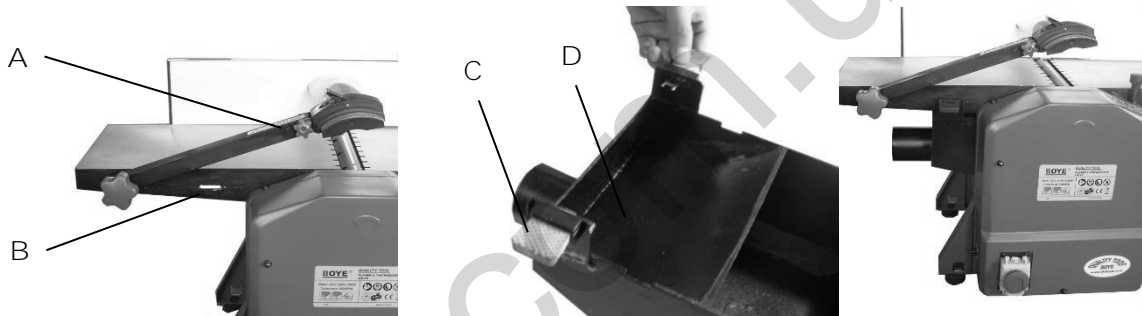

Heben sie den Arm von der Hobelwellenschutzabdeckung A, bis die Schlitten B zum Vorschein kommen. Ziehen Sie nun die Plastiklaschen C der Absaughaube nach außen. Positionieren sie den Dickenhobelstisch auf die unterste Position und schieben sie Absaughaube ein. Die Absaughaube so positionieren dass beide Laschen C mit den Schlitten B ausgerichtet sind. Die Laschen C in die Schlitte B am Abricht-Ausgangstisch drücken.

Abrichten von dünnen Werkstücken

Bei dünnen Werkstücken ist der Hobelwellenschutz über der ganzen Hobelwelle.
 Vorschub des Werkstückes indirekt mit Schiebholzern.
 Sets sicherer Stand und führen Sie das Werkstück stehend über die Hobelwelle. Stehen Sie nie genau vor oder hinter der Hobelwelle. Dies gilt generell.



Abrichten von schmalen Werkstücken und Brettanten

Stellen Sie die Hobelwellenabdeckung so ein, dass nur der Teil der Hobelwelle freibleibt, welche für den Abrichtvorgang benötigt wird. Parallelanschlag auf 90°, Spanabnahme einstellen, Vorschub wie auf Bild dargestellt mit rechter Hand an oberer hinterer Kante und linker Hand führend auf dem Werkstück aufliegend.



ACHTUNG

Diese Anleitung ersetzt keine fachgerechte Schulung in der Arbeit mit Hobelmaschinen.

7.3 Dickenhobeln

Schließen Sie den Absaugadapter an:

Klappen Sie den Hobelwellenschutz hoch und positionieren Sie den Absaugadapter so über der Hobelwelle auf dem Abrichttisch, dass die Fixierlaschen mit den Schlitzten am Ausgangstisch übereinstimmen.

Drücken Sie die Laschen in den Schlitz um den Absaugadapter zu fixieren. Nivellieren Sie anschließend den Absaugadapter eben zum Tisch.



- Stellen Sie die gewünschte Durchlasshöhe mittels der Handkurbel ein. Eine volle Umdrehung sind 3mm Höhendifferenz.
- Beachten Sie beim Einstellen der Durchlasshöhe die max. Spanabnahme von 1.5mm.
- Sorgen Sie stets für geringe Reibung des Dickenhobeltisches durch Einsatz von Spezialgleitmitteln für Hobeln.
- Steckengebliebene Werkstücke dürfen nur NACH Abschalten der Maschine und Trennung von der Stromversorgung entfernt werden.
- Zu kurze Werkstücke sollten nicht bearbeitet werden.
- Wenn das Werkstück steckenbleibt, langen Sie NIE bei laufender Maschine in den Arbeitsraum. Maschine vorher abschalten und von der Stromversorgung nehmen.



ACHTUNG

Die Absaughaube immer montieren, egal ob Abricht-, oder Dickenhobeln und die seitlichen Haltestifte (betätigen den Sicherheitsschalter!) an der Haube fest reindrücken!



8 WARTUNG



ACHTUNG

Vor Wartungsarbeiten Maschine ausschalten und den Netzstecker ziehen! Sachschäden und schwere Verletzungen durch unbeabsichtigtes Einschalten der Maschine werden so vermieden!



Die Maschine ist wartungsarm und enthält nur wenig Teile, die der Bediener einer Instandhaltung unterziehen muss. Störungen oder Defekte, die die Sicherheit der Maschine beeinträchtigen können, umgehend beseitigen lassen.

HINWEIS

Nur ein regelmäßig gewartetes und gut gepflegtes Gerät kann ein zufrieden stellendes Hilfsmittel sein. Wartungs- und Pflegemängel können zu unvorhersehbaren Unfällen und Verletzungen führen. Reparaturen die spezielle Fachkenntnisse erfordern, sollten nur von autorisierten Service Centern durchgeführt werden.

Unsachgemäßer Eingriff kann das Gerät beschädigen oder Ihre Sicherheit gefährden.

Prüfen Sie regelmäßig, ob die Warn- und Sicherheitshinweise an der Maschine vorhanden und in einwandfrei leserlichem Zustand sind.

Prüfen Sie vor jedem Betrieb den einwandfreien Zustand der Sicherheitseinrichtungen!

Bei Lagerung der Maschine darf diese nicht in einem feuchten Raum aufbewahrt werden und muss gegen den Einfluss von Witterungsbedingungen geschützt werden.

Vor der ersten Inbetriebnahme, sowie nachfolgend alle 100 Arbeitsstunden alle beweglichen Verbindungsteile (falls erforderlich vorher mit einer Bürste von Spänen und Staub reinigen) mit einer dünnen Schicht Schmieröl oder Schmierfett einschmieren.

8.1 Instandhaltung und Wartungsplan

| Kontrollen zur Instandhaltung der Maschine | |
|--|-----------------------------|
| Lockere oder verlorene Schrauben | Täglich vor Inbetriebnahme |
| Beschädigung irgendwelchen Teiles | Täglich vor Inbetriebnahme |
| Funktion des NOTAUSSCHALTERS | Täglich vor Inbetriebnahme |
| Zustand Hobelmesser | Täglich vor Inbetriebnahme |
| Maschine reinigen | Täglich nach Inbetriebnahme |

Nach ungefähr 10 Stunden Betrieb: Sämtliche Verbindungsteil, Rollen, Walzen, Kontaktpunkte etc. nachölen.

8.2 Messerwechsel

- Hobelwellenschutz demontieren
- Hobelwelle vorsichtig drehen bis ein Messer im Sichtschlitz
- Lösen Sie die Fixierschrauben um Messer und Messerhalter zu lösen.
- Entfernen Sie die Fixierschrauben sowie Messer und Messerhalter
- Entfernen Sie sämtliche Ablagerungen von der Hobelwelle sowie Messerhalter
- Platzieren Sie das Ersatzmesser im Messerhalter und fügen Sie diesen in den Schaft wieder ein.
- Fixieren Sie das Messer mit den Fixierschrauben so, dass Messer gerade
- Höhe der Messerschneide in höchster Position = Höhe Auszugstisch

8.3 Lagerung

Die Maschine nie im Freien lagern!

Lagerung nur bei Temperaturen zwischen +5° und +40° Celsius gestattet, wobei bei +40° Celsius die Luftfeuchtigkeit nicht höher als bei 60% liegen darf. An einem trockenen und sauberen Ort lagern.



8.4 Reinigung

Nach jeder Inbetriebnahme muss die Maschine und alle ihre Teile gründlich gereinigt werden. Befreien Sie die Maschine regelmäßig nach der Arbeit von Spänen und Bohrmehl.



HINWEIS

Der Einsatz von Lösungsmitteln, aggressiven Chemikalien oder Scheuermitteln führt zu Sachschäden an der Maschine!

Daher gilt: Bei der Reinigung nur Wasser und wenn notwendig milde Reinigungsmittel verwenden!

8.5 Entsorgung

Entsorgen Sie Ihre Maschine nicht im Restmüll. Kontaktieren Sie Ihre lokalen Behörden für Informationen bzgl. der verfügbaren Entsorgungsmöglichkeiten. Wenn Sie bei Ihrem Fachhändler eine neue Holzbandsäge oder gleichwertiges Gerät kaufen, ist dieser verpflichtet, Ihre alte fachgerecht zu entsorgen.

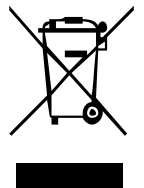

9 FEHLERBEHEBUNG

Bevor Sie die Arbeit zur Beseitigung von Defekten beginnen, trennen Sie die Maschine von der Stromversorgung.

| Fehler | Mögliche Ursache | Behebung |
|--|--|--|
| Wenn der Motor nicht startet | EIN/AUS Schalter nicht eingeschaltet. | Den Ein/Ausschalter überprüfen und sicherstellen, dass er auf "EIN" geschaltet ist. |
| | Verlängerungskabel defekt. | Ausstecken, Kontrolle mit anderer Maschine. |
| | Falsche Stromversorgung (Spannung, Frequenz). | Stromversorgung angleichen an Anforderungen aus Technische Daten Betriebsspannung. |
| | EIN/AUS Schalter defekt. | Dies bitte von Elektriker kontrollieren lassen, bei Defekt austauschen lassen. |
| Material Rückschlag | Zu groß eingestellte Spanabnahme | Spanabnahme reduzieren |
| | Knorren oder Fremdmaterial im Holz | Material vor Bearbeitung überprüfen |
| Schlecht bzw. unregelmäßig bearbeitete Oberflächen | Stumpfe Messer, defekte Messer, falsch/ungerade montierte Messer | nachschärfen Wechseln nachjustieren |

VIELE POTENTIELLE FEHLERQUELLEN LASSEN SICH BEI FACHGEMÄSSEM ANSCHLUSS AN DAS SPEISESTROMNETZ IM VORHINEIN AUSSCHLIESSEN.



HINWEIS

Sollten sie sich bei notwendigen Reparaturen nicht in der Lage fühlen diese ordnungsgemäß zu verrichten, oder besitzen sie die vorgeschriebene Ausbildung dafür nicht, ziehen sie immer eine Fachwerkstätte zum Beheben des Problems hinzu.



10 PREFACE (EN)

Dear Customer!

This manual contains important information and advice for the correct and safe use and maintenance of the Compined planer and thicknesser ZI-HB204.

Following the usual commercial name of the device (see cover) is substituted in this manual with the name "machine".

The manual is part of the machine and may not be stored separately. Read it profoundly before first use of the machine and keep it for later reference. When the machine is handed to other persons always put the manual to the machine.

Please follow the security instructions!

Please read the entire manual, to prevent misunderstandings, machine damage or even injuries!

Due to continuous development of our products illustrations, pictures might differ slightly.

If you however find errors in this manual, please inform us.



Technical changes excepted!

Copyright law

© 2017

This manual is protected by copyright law – all rights reserved. Especially the reprinting as well as the translation and depiction of pictures will be prosecuted by law. Court of jurisdiction is the Landesgericht Linz or the competent court for 4707 Schlüsslberg, AUSTRIA.

Customer Support

ZIPPER MASCHINEN GmbH
Gewerbepark 8, 4707 Schlüsslberg
AUSTRIA
Tel.: +43 7248 61116-700
Fax: +43 7248 61116-720
Mail: info@zipper-maschinen.at



11 SAFETY

11.1 Intended Use

The machine must only be used for its intended purpose! Any other use is deemed to be a case of misuse.

To use the machine properly you must also observe and follow all safety regulations, the assembly instructions, operating and maintenance instructions lay down in this manual.

All people who use and service the machine have to be acquainted with this manual and must be informed about the machine's potential hazards.

It is also imperative to observe the accident prevention regulations in force in your area.

The same applies for the general rules of occupational health and safety.

The machine is used for:

Planing of wood in compliance with technical data. Specified maximum depth of cut (planer 2mm, thicknesser 1.5mm) and material dimensions.

Any manipulation of the machine or its parts is a misuse, in this case ZIPPER-MASCHINEN and its sales partners cannot be made liable for ANY direct or indirect damage.

| WARNING | |
|--|---|
|  | <ul style="list-style-type: none">Only use the planer knives that are permissible for this machine!Never use a damaged planer knives!Use the machine never with defective or without mounted guard <p>HIGHEST RISK OF INJURY!</p> |

Ambient conditions

The machine may be operated:

| | |
|-------------|---------------------------------|
| humidity | max. 70% |
| temperature | +5°C to +40°C (+41°F to +104°F) |

The machine shall not be operated in areas exposed to increased fire or explosion hazard.

Prohibited use

- The operation of the machine outside the stated technical limits described in this manual is forbidden.
- The use of the machine not according with the required dimensions is forbidden.
- The use of the machine not being suitable for the use of the machine and not being certified is forbidden.
- Any manipulation of the machine and parts is forbidden.
- The use of the machine for any purposes other than described in this manual is forbidden.
- The unattended operation on the machine during the working process is forbidden!
- It is not allowed to leave the immediate work area during the work is being performed. Security instructions

Missing or non-readable security stickers have to be replaced immediately!

The locally applicable laws and regulations may specify the minimum age of the operator and limit the use of this machine!

To avoid malfunction, machine defects and injuries, read the following security instructions!



- Keep your work area dry and tidy! An untidy work area may cause accidents. Avoid slippery floor.
- Make sure the work area is lighted sufficiently
- Do not overload the machine



- Provide good stability and keep balance all times
- Avoid abnormal working postures! Make sure you stand squarely and keep balance at all times.
- Keep away from the running tool!



- Always stay focused when working. Reduce distortion sources in your working environment. The operation of the machine when being tired, as well as under the influence of alcohol, drugs or concentration influencing medicaments is forbidden.



- Respectively trained people only and only one person shall operate the machine.



- Do not allow other people, particularly children, to touch the machine or the cable. Keep them away from your work area.



- Make your workshop childproof.



- Make sure there is nobody present in the dangerous area. The minimum safety distance is 2m
- Wear suitable work clothes! Do not wear loose clothing or jewellery as they might get caught in moving parts and cause severe accidents! Wear a hair net if you have long hair.



- Use personal safety equipment: safety gloves, dust mask, ear protectors and safety goggles when working with the machine.



- Never leave the machine running unattended! Before leaving the working area switch the machine off and wait until the machine stops.



- Always disconnect the machine prior to any actions performed at the machine.



- Avoid unintentional starting

- Do not use the machine with damaged switch

- The plug of an electrical tool must strictly correspond to the socket. Do not use any adapters together with earthed electric tools

- Each time you work with an electrically operated machine, caution is advised! There is a risk of electric shock, fire, cutting injury;

- Protect the machine from dampness (causing a short circuit)

- Use power tools and machines never in the vicinity of flammable liquids and gases (danger of explosion)

- Check the cable regularly for damage

- When working with the machine outdoors, use extension cables suitable for outdoor use

- Do not use the cable to carry the machine or to fix the work piece

- Protect the cable from heat, oil and sharp edges

- Avoid body contact with earthed

- Before starting the machine remove any adjusting wrenches and screwdrivers

- Parts can cause severe cut injuries

- Keep any machine that is not being used out of reach of children

11.2

Remaining risk factors



WARNING

It is important to ensure that each machine has remaining risks. In the execution of all work (even the simplest) greatest attention is required. A safe working depends on you!

Even if the machine is used as required it is still impossible to eliminate certain residual risk factors totally. The following hazards may arise in connection with the machine's construction and design:

- Risk of injury to the hands / fingers by the tool and tool mount during operation.
- Risk of injury due to sharp edges of the workpiece, especially in non-fixed with a suitable tool / device workpiece.
- Risk of injury: hair and loose clothing, etc. can be captured and wound up! Safety regulations must be observed with regard to clothing.
- Risk of injury due to contacting with live electrical components.
- Risk of injury due to dust emissions, treated with harmful agents workpieces
- Risk of injury to the hearing by prolonged labor without hearing protection
- Risk of injury to the eye by flying debris, even with safety goggles.

These risk factors can be minimized through obeying all security and operation instructions, proper machine maintenance, proficient and appropriate operation by persons with technical knowledge and experience.



12 ASSEMBLY

12.1 Disassembly of transport rods



Remove the four rods attached for transport before using the machine.

12.2 ASSEMBLY / ADJUSTMENT

Angle fence

Fix the angle fence with 2 Socket head bolts (B) onto the machine. Then loosen the handle (H) to adjust the angle fence in position.

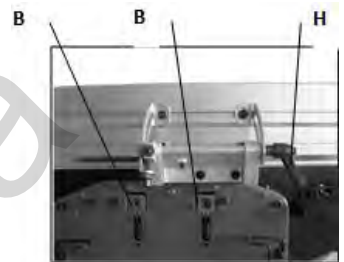

| Absaugadapter | ABRICHTEN | DICKENHOBELN |
|---------------|-----------|--------------|
| | | |

The dust chute has two keys that allow it to be attached to the table. For planers, install the adapter below the table. In the case of thick planes, remove the blade guard and then place the dust chute on the planing shaft and fix it with the keys in the holes provided for it.



ACHTUNG

For a clean operation, the connection of the Zi-HB204 to a dust collector is recommended in any case. In enclosed rooms the connection to an exhaust system is obligatory.

Machine Mounting

Attach the machine to a stable surface, such as a workbench. For good working results, the machine must be fixed in order to prevent unnecessary vibrations and the movement of the machine during operation. When using the machine to assemble furniture etc., ensure a suitably adapted and stable base.

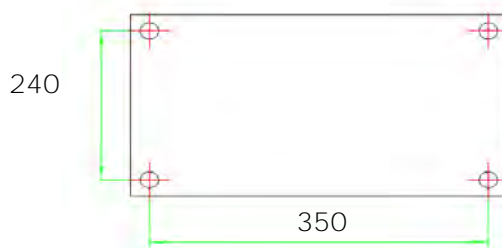



13 OPERATION

Device to be operated in a perfect state only. Inspect the device visually every time it is to be used. Check in particular the safety equipment, electrical controls, electric cables and screwed connection for damage and if tightened properly. Replace any damaged parts before operating the device.

13.1 Operation instructions

| | | | |
|--|---|--|--|
| | WARNING | | |
| | Perform all machine settings with the machine being disconnected from the power supply! | | |

| | | |
|--|---|--|
| | Notice | |
| | Dust Collector must be connected, otherwise the machine will not start. | |

13.2 Planing

Connecting the dust chute

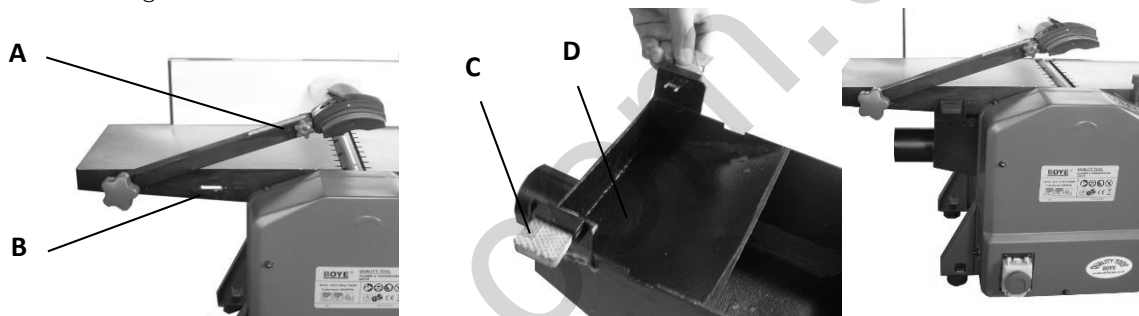

Lift up the blade arm A so that the longitude holes B being exposed; Pull out the key C on both sides of the dust chute D; Move down the thickness table to the lowest position, and insert the dust chute D; The dust chute D is so positioned that both keys C are in line with the longitude holes B. Then push both keys C into the longitude holes B.

Planing of thin workpieces

In the case of thin workpieces, the planing shaft Guard is over the whole planing shaft.
Feed of the workpiece indirectly with sliding wood.
Sets secure stand and guide the workpiece standing over the planer shaft. Never stand Right or directly behind the planing shaft.





Planing of small workpieces or Planks

Set the planing shaft cover so that only the part of the planer shaft remains free, which is required for the planing process. Parallel stop to 90 °, adjust depth of cut, and slide workpiece as shown on picture over the worktable.



Attention

This manual does not replace professional training in working with planer machines.

13.3 Thicknesser

Connecting dust chute.

Slide the fence to right side and turn to 135°. Remove the blade guard and place the dust chute. The dust chute is so positioned that both keys are in line with the longitude holes. Then push both keys into the longitude holes.



- Adjust the desired height by means of the hand crank. A full rotation is 3mm height difference.
- When setting the inlet height, observe the maximum depth for cut of 1.5 mm.
- Always ensure low friction of the thickness planing table by using special lubrication oil for planing.
- Stuck workpieces may only be removed after the machine has been switched off and disconnected from the power supply.
- Workpieces that are too short should not be processed.
-



ACHTUNG

Always assemble the dust chute (planing or thick planing) and ensure that the keys are pushed (this press the safety switch!)



14 MAINTENANCE

| | | |
|--|---|--|
| | ATTENTION | |
| | <p>Perform all maintenance machine settings with the machine being disconnected from the power supply! Serious injury due to unintentional or automatic activation of the machine!</p> | |

The machine does not require extensive maintenance. If malfunctions and defects occur, let it be serviced by trained persons only.

Store the machine in a closed, dry location.

| |
|--|
| NOTICE |
| <p>Clean your machine regularly after every usage – it prolongs the machines lifespan and is a pre-requisite for a safe working environment. Repair jobs shall be performed by respectively trained professionals only!</p> |

14.1 Maintenance plan

| Inspections for the maintenance of the machine | |
|--|-----------------------|
| Loose or missing screws | Daily before starting |
| Damage to any part | Daily before starting |
| Clean the machine | Daily before starting |
| Inspection of blade | Daily before starting |
| Cleaning of machine | Daily after working |

After approx. 10 hours of operation we commend to lubricate the following parts: bearings of the feed-in and feed-out rollers, bearings of pulley and gear wheel of the belt. Check

14.2 Replacing blades

- Unplug the planer-thicknesser from power source and turn the switch to "off" position.
- -Block the blade guard from closing down.
- -Loosen and remove blade lock screws securing blade and blade clamp.
- -Lift blade and blade clamp from cutterhead.
- -Clean any sawdust and resin buildup from cutterhead and blade clamp.
- -Place blade clamp against the replacement blade and replace in cutterhead.
- -Secure blade and blade clamp using three blade lock screws. Do not over-tighten blade lock screws first.

Note: Check blade height at both of blade

- -Tighten blade lock screws.
- -Recheck blade adjustment and make sure blade is still level with outfeed table.
- -Repeat the procedure to replace the other blade.
- -Remove the scrap wood and release blade guard.
- -Make sure all the blade lock screws are tight and snug.

NOTE:

- -The blades which used with the tool may be replaced or re-sharpened.
- -If the blades are re-sharpened, the re-sharpenings should be not more than 3 times with 0.05mm max. each time.
- -the blades used in this tool can not be used to rebate.



14.3 Storage

Never store the machine outdoors!

Storage permitted only at temperatures between + 5 ° and + 40 ° Celsius, at + 40 ° Celsius the humidity must not be higher than 60%. Store in a dry and clean place.

14.4 Cleaning

After each workshift the machine has to be cleaned. Remove chips etc. with a suitable tool. Do not remove them by hand (cutting injury!). Remove dust as well.

| NOTICE | |
|---|---|
|  | The usage of certain solutions containing ingredients damaging metal surfaces as well as the use of scrubbing agents will damage the machine surface! Clean the machine surface with a wet cloth soaked in a mild solution |

14.5 Disposal

Do not dispose the machine in residual waste. Contact your local authorities for information regarding the available disposal options. When you buy at your local dealer for a replacement unit, the latter is obliged to exchange your old.



15 TROUBLE SHOOTING

Disconnect the machine from the power supply prior to any checks performed at the machine itself!

| Trouble | Possible cause | Solution |
|---------------------------------------|--|--|
| Machine does not start. | On-Switch not pushed | ▪ Check if ON-Switch is pushed |
| | Damaged or incorrect connected extension cable | ▪ Check extension cable with other machine. |
| | Voltage supply (Voltage, frequency). | ▪ Power supply to the requirements of technical data operating voltage. ▪ |
| | Malfunction of ON/OFF switch | ▪ This should be checked by an electrician and replaced if defective. ▪ |
| Material kickback | Cutting depth too high | ▪ Reduce cutting depth |
| Bad surface condition after operating | - Wrong adjusted blade, - blunt blade | ▪ Exchange / re-adjust blade |

MANY MALFUNCTIONS AND DEFECTS CAN BE AVOIDED BY LETTING THE MACHINE BE CONNECTED TO YOUR POWER SUPPLY BY A CERTIFIED ELECTRICIAN.

| NOTICE | |
|---|--|
|  | Should you in necessary repairs not able to properly to perform or you have not the prescribed training for it always attract a workshop to fix the problem. |



16 PREFACIO (ES)

¡Estimado Cliente!

Este manual contiene información y consejos para el uso correcto, seguro y el mantenimiento del cepillo-regrueso ZI-HB204 de ZIPPER.

El manual forma parte de la máquina y no podrá ser guardado por separado. Lea con cuidado antes del primer uso de la máquina y guárdelo para futuras consultas. Cuando la máquina se entrega a otras personas, adjunte siempre el manual a la máquina.

¡Por favor, siga las instrucciones de seguridad!



Aténgase a las instrucciones de seguridad. Hacer caso omiso de estas instrucciones puede resultar en lesiones graves.

Lea el manual atentamente antes de usar la máquina.

Debido al desarrollo continuo de nuestros productos, las ilustraciones, las imágenes pueden variar ligeramente. Si encuentra algún error, por favor, háganoslo saber.

¡Se admiten cambios técnicos!

Derecho de autor

© 2018

Este documento está protegido por la ley internacional de derechos de autor. Todos los derechos reservados. Especialmente la reimpresión, así como la traducción y la representación de imágenes será perseguida por la ley. Competencia del Tribunal de Wels, Austria.

Atención al Cliente

ZIPPER MASCHINEN GmbH
Gewerbepark 8, A-4707 Schlüsslberg
AUSTRIA
Tel.: +43 7248 61116-700
Fax: +43 7248 61116-720
Mail: info@zipper-maschinen.at



17 SEGURIDAD

17.1 Uso correcto

La máquina debe estar en buenas condiciones de trabajo y con todas las protecciones de seguridad proporcionadas a la compra de la misma. ¡Los defectos que puedan afectar la seguridad deben ser corregidos inmediatamente!

¡Está prohibido modificar cualquier parámetro de la máquina sin el permiso previo y por escrito por nosotros, o quitar los dispositivos de seguridad!

Esta máquina se usa para:

Regrueso y cepillado de madera, teniendo en cuenta la capacidad máxima de pasada (2mm) y medidas de las piezas, especificadas en los datos técnicos.

En caso de cualquier manipulación a la maquina o a sus partes, ZIPPER GmbH y los distribuidores no se hacen responsables de NINGÚN daño y perjuicio, ya sea directo o indirecto.

| ADVERTENCIA | |
|---|---|
|  | <p>Use sólo las cuchillas adecuadas para el ZI -HB204. Las cuchillas defectuosas deben ser cambiadas de inmediato. Nunca utilice la maquina sin dispositivo de seguridad, o con el dispositivo de seguridad defectuoso.</p> <p>¡ALTO RIESGO DE LESIONARSE!</p> |

Condiciones ambientales

La máquina puede ser operada bajo las siguientes condiciones ambientales:

| | |
|-------------|--|
| Humedad | máx. 70% |
| Temperatura | +5°C hasta +40°C (+41°F hasta +104°F) |

La maquina no debe ser operada en áreas expuestas a riesgos de incendio o explosiones.

Uso Prohibido

- Nunca use la máquina fuera de los límites especificados en este manual.
- El uso de la máquina sin los dispositivos de seguridad está prohibido.
- El desmantelamiento o la desactivación de los dispositivos de seguridad están prohibidos.
- Está prohibido el uso de la máquina con materiales que no se mencionan explícitamente en este manual.
- Está prohibido el uso de la máquina para cortar materiales con dimensiones fuera de los límites especificados en este manual.
- Cualquier cambio en el diseño de la máquina está prohibido.

Las señales o pegatinas de advertencia, si sufren desgaste o se quitan han de ser inmediatamente renovadas.

Pueden existir normativas y regulaciones locales que limiten el uso de la maquina, especificando una edad mínima para el operador de la misma.

Para evitar mal funcionamiento, defectos en la máquina y lesiones, lea las siguientes instrucciones de seguridad con atención.



- Mantenga su área de trabajo seco y limpio, para evitar accidentes. Evite pisos resbalosos.
- ¡No trabaje con la máquina en condiciones de iluminación insuficiente!
- ¡No sobrecargue la máquina!
- Asegure condiciones de adecuadas de estabilidad y tenga cuidado de mantener una postura segura en cada momento.
- Evite posiciones de trabajo anormales. Asegure condiciones de adecuadas de estabilidad y tenga cuidado de mantener una postura segura en cada momento.
- Mantenga distancia de la herramienta en funcionamiento.



- Siempre este centrado en el trabajo. Evite fuentes de distracción en su entorno de trabajo. ¡No trabaje con la máquina cuando esté cansado, desconcentrado y/o bajo la influencia de drogas, medicamentos o alcohol!



- La máquina debe ser utilizada tan sólo por personas capacitadas.
- ¡Las personas no autorizadas, especialmente los niños, deberán estar alejadas de la zona de trabajo!
- Asegúrese que no haya otras personas dentro del área de peligro. La distancia de seguridad mínima es de 2m.



- Use ropa de trabajo adecuada. No use ropa suelta, el pelo largo suelto o joyas, tales como collares etc. ¡Los objetos sueltos pueden engancharse a las partes móviles de la máquina y causar serios daños!
- ¡Use ropa y equipos de seguridad apropiadas cuando trabaje con la máquina (gafas de seguridad, zapatos de seguridad, protección de oído,...)!
- Nunca deje la máquina desatendida mientras trabaje. ¡Desconecte la máquina y espere hasta que se pare antes de dejar el puesto de trabajo!



- Asegúrese de desconectar siempre la maquina antes de cualquier acción de mantenimiento o ajustamiento.



- Asegúrese que la maquina este apagada, antes de conectarla a la corriente eléctrica.
- ¡Nunca utilice la maquina con el interruptor dañado!



- Utilice únicamente enchufes que corresponden a la toma de corriente. No utilice ningún tipo de adaptadores con máquinas puestas a tierra.
- Cada vez que opera una maquina eléctrica, se debe tener máxima precaución. Existe el riesgo de choque eléctrico, incendio, lesiones de cortes;



- Proteja la máquina de la humedad (puede causar corte circuito)



- Nunca utilice maquinas eléctricas en cercanías de líquidos inflamables y gases (peligro de expulsión).

- Revise frecuentemente el cable por daños o desperfectos.

- Para trabajos en el exterior solamente utilice cables de extensión aptos para uso exterior.

- Nunca utilice el cable para soportar la maquina o para fijar una pieza de trabajo.

- Proteja el cable de calor, aceites u objetos afilados.

- Evite contacto corporal con partes con conexión a tierra.

- Retire todas las herramientas de ajuste, y objetos sueltos de la maquina antes de arrancar.

- Partes de la maquina pueden causar severas lesiones de cortes.

- Mantenga cualquier maquina fuera del alcance de niños, por más que no sea utilizada.

17.2 Riesgos residuales



ATENCIÓN

Tome en cuenta que toda máquina implica riesgos residuales. La ejecución de cualquier trabajo (por más simple que sea) requiere su máxima atención. ¡Un trabajo seguro depende de Usted!

Aun cumpliendo todas las normas de seguridad e instrucciones de uso, hay que considerar los siguientes riesgos residuales:

- El riesgo de heridas en las manos/dedos por el disco de sierra durante la operación.
- Riesgo de lesiones por la rotura del disco de sierra, sobre todo por sobrecarga de la máquina o el giro en dirección equivocada del disco.
- Daños en los oídos si no se tomaron medidas de protección por el usuario.
- Riesgo de lesiones por contragolpe del material a cortar, la expulsión del material de corte o de sus partes. Para proteger sus ojos de este tipo de lesiones use gafas de protección certificados.
- La madera tratada puede contener productos químicos peligrosos y / o perjudiciales. Estos pueden ser inhaladas, junto con el polvo de madera. Peligro de dañar el sistema respiratorio. Use siempre una máscara de respiración cuando trabaje con materiales de madera tratada.

Estos riesgos pueden ser minimizados si todas las normas de seguridad se aplican, la máquina cuenta con los servicios y el mantenimiento adecuado y el equipo es operado por personal capacitado.

18 MONTAJE

18.1 Instalación / Configuración

Palograma

Fije el palograma con los tornillos hexagonales interiores (B) en la parte posterior de la máquina. Después de aflojar la palanca de fijación (H), el palograma se puede inclinar.

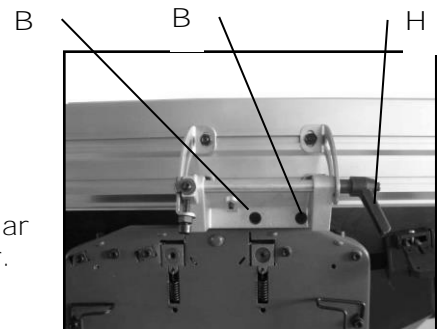

Campana de aspiración adaptable



La campana de aspiración tiene dos bridas con las cuales se puede unir a la mesa. Para el cepillado, instale la campana debajo de la mesa, para que las virutas sean absorbidas desde abajo. Para el regreso, quitar la protección del cabezal de corte y colocar después la campana en el hueco del regreso y fijarlo con la brida de nuevo en la hendidura correspondiente.



ATENCIÓN

Para guardar el medio ambiente limpio, siempre se recomienda conectar el ZI -HB204 a un sistema de aspiración.
En espacios cerrados, es obligatorio conectar la máquina a un sistema de aspiración.

Fijar la máquina

Monte la máquina sobre una superficie firme, como es por ejemplo un banco de trabajo. Para un buen resultado de trabajo, es necesario fijar la máquina, a fin de evitar vibraciones y movimientos de la máquina durante el proceso de trabajo. Cuando la máquina se utilice para el montaje de muebles, etc. hay que hacer la adaptación necesaria y asegurar una superficie estable.

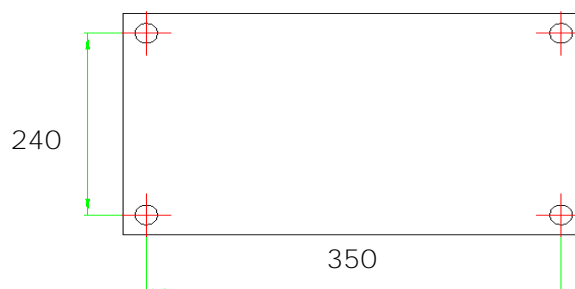





19 FUNCIONAMIENTO

Device to be operated in a perfect state only. Inspect the device visually every time it is to be used. Check in particular the safety equipment, electrical controls, electric cables and screwed connection for damage and if tightened properly. Replace any damaged parts before operating the device.

19.1 Operation instructions

| | | |
|---|-----------------|---|
|  | ATENCIÓN |  |
| Cualquier ajuste o cambio en la maquina debe realizarse desconectando previamente la máquina de la red eléctrica. | | |

| | |
|--|--------------|
|  | Aviso |
| La campana de aspiración debe ser conectada, caso contrario la maquina no arrancará. | |

19.1 Cepillo

Conecte la campana de aspiración:

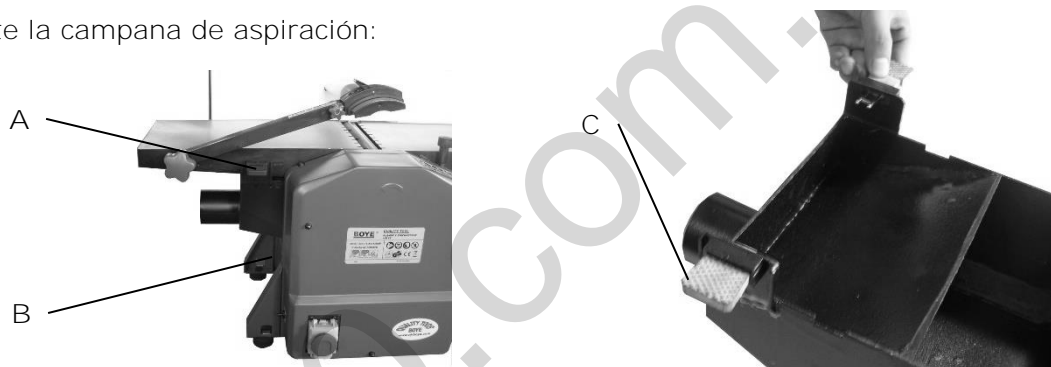

Baje la mesa del regreuso B a su posición más baja. Tire de las pestañas de plástico C del adaptador de la campana hacia fuera. Ahora coloque la campana y apriete las pestañas C en las ranuras correspondientes A en la mesa de salida del cepillo.

Cepillado de piezas finas

Para cepillar piezas finas, la protección del cabezal tiene que cubrir toda la superficie.

Alimente la pieza de trabajo indirectamente con unos empujadores.

Póngase en una posición segura y ejecute el trabajo. Nunca se ponga en frente o detrás del regreuso. Esto es una norma general.



Cepillado de piezas estrechas y cantos de tableros

Ajuste la protección del cabezal de manera, que sólo quede libre la parte necesaria para el cepillado. Ponga el palograma a 90°, ajuste la profundidad de corte, avance como se muestra en la imagen, la mano derecha en el borde superior al final de la pieza y la izquierda descansando en la pieza guiándola.

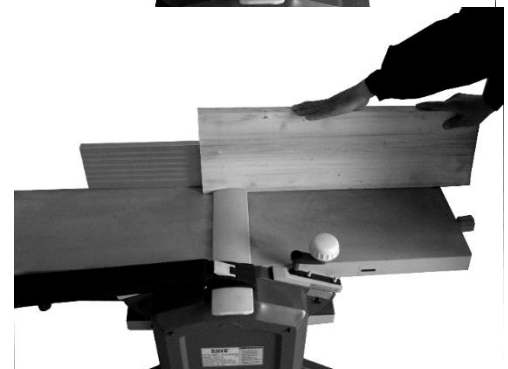

**ATENCIÓN**

Este manual no sustituye la formación profesional de trabajar con cepillos.

19.2 Regrueso

Conecte la campana de aspiración:

Levante la protección del cabezal y coloque el adaptador de la campana de aspiración encima del cabezal de cuchillas sobre la mesa de entrada, de manera que las bridas de fijación coincidan con las ranuras de la mesa de salida.

Apriete las bridas de bloqueo en la ranura para fijar la campana de aspiración. A continuación nivele la campana a la mesa.

- Ajuste la altura de trabajo por medio de la manivela. Una vuelta completa equivale a una diferencia de altura de 3mm.
- Tenga en cuenta al ajustar la profundidad del corte que la pasada máxima es de 1,5mm.
- Asegúrese siempre la baja fricción de la mesa del cepillo mediante el uso de lubricantes especiales para el cepillo.
- Las piezas de trabajo atascadas sólo se pueden retirar después de apagar y desenchufar la máquina.
- Piezas demasiado cortas no deben ser procesadas con la máquina.

**ATENCIÓN**

La campana de extracción, siempre monte, ya sea vestirse o regrueso y las clavijas de retención laterales (pulse el interruptor de seguridad!) En el capó firmemente empuje!

20 MANTENIMIENTO**ATENCIÓN**

¡Desconecte la máquina de la red eléctrica antes de realizar cualquier tipo de trabajo de limpieza, mantenimiento o ajuste! De esta forma podrá evitar posibles daños materiales y lesiones graves por la activación accidental de la máquina.



La máquina no requiere mantenimiento intenso. Sin embargo, para garantizar una larga vida útil, le recomendamos seguir el plan de mantenimiento.

Aviso

La limpieza y el mantenimiento continuo de la máquina después de cada uso prolongará su vida útil, además se constituye en un requisito básico para evitar accidentes y lesiones de trabajo.

¡Modificaciones no adecuadas pueden causar daños severos en la máquina y poner en riesgo su salud!

20.1 Plan de mantenimiento

| Controles de mantenimiento de la máquina | |
|--|---|
| Tornillos sueltos o que faltan | Todos los días antes de usar la máquina |
| Daños en la máquina | Todos los días antes de usar la máquina |
| Funcionamiento del paro de emergencia | Todos los días antes de usar la máquina |
| Estado de las cuchillas | Todos los días antes de usar la máquina |
| Limpieza de la máquina | Todos los días después del trabajo |

20.2 Después de las 10 primeras horas de uso

Lubricar todas las piezas de conexión, ruedas, rodillos, puntos de contacto, etc.

20.3 Cambio de cuchillas

- Quite la protección del cabezal de corte.
- Gire cuidadosamente el cabezal del cepillo hasta que vea la cuchilla en la ranura.
- Afloje los tres tornillos de fijación de las cuchillas y portacuchillas.



- Quite los tres tornillos de fijación, así como las cuchillas y portacuchillas.
- Elimine todos los restos del cabezal y del portacuchillas.
- Coloque la nueva cuchilla en el portacuchillas e insértela en su sitio de nuevo.
- Sujete la hoja con los tres tornillos de fijación de manera que el nivel de la altura de la cuchilla en la posición más alta = altura de la mesa de salida.

20.4 Almacenamiento

¡Nunca almacene la máquina en el exterior! Almacenamiento a temperaturas entre +5° y +40° C, pero a +40° C la humedad no debe ser superior al 60%. Conservar en un lugar seco y limpio

20.5 Limpieza

La máquina y todas sus partes deben limpiarse después de cada uso. Retire los residuos de madera con una herramienta adecuada. Nunca lo haga con la mano (peligro de lesiones).



AVISO

El uso de diluyentes, soluciones químicas o detergentes para refregar pueden causar daño en la superficie de la máquina.

Limpie la maquina solamente con un trapo húmedo, o detergentes suaves en caso que fuera necesario.

20.6 Reciclaje

No deseche la máquina con residuos domésticos. Pregunte a las autoridades locales sobre las posibilidades disponibles para la correcta eliminación de la máquina.

En muchos países, el comerciante está obligado a recuperar su vieja máquina para su eliminación si usted compra una máquina nueva con funciones similares en su tienda.



21 SOLUCIÓN DE PROBLEMAS

Las actividades de reparación y mantenimiento sólo pueden ser realizadas por personal cualificado, con experiencia y formación.

| Problema | Posible causa | Solución |
|-------------------------------|--|---|
| Si el motor no arranca | El interruptor de encendido / apagado no está encendido. | ▪ Examine el interruptor y asegúrese de poner el interruptor en „ON“ . |
| | El cable de extensión es defectuoso. | ▪ Desconectar, pruebe con otra máquina. |
| | Fuente de alimentación incorrecta (tensión, frecuencia). | ▪ Ajuste la fuente de alimentación al voltaje de las Especificaciones Técnicas. |
| | El interruptor de encendido / apagado es defectuoso. | ▪ Hágalo comprobar por un electricista y cambiarlo si es defectuoso. |
| Contragolpe del material | Ajuste de pasada demasiado grande. | ▪ Reduzca la pasada. |
| | Nudos o material extraño en la madera. | ▪ Revise el material antes de trabajarlo. |
| Acabados pobres o irregulares | Cuchilla desafilada, rota, o mal montada | ▪ Afilar ▪ Cambiar ▪ Reajustar |

MUCHOS DEFECTOS O ERRORES DE FUNCIONAMIENTO PUEDEN EVITARSE MEDIANTE LA CONEXIÓN ADECUADA DE LA MAQUINA A LA RED ELECTRICA POR UN ELECTRI CO CALI FICADO.



AVISO

En caso que no se sienta capacitado para realizar los arreglos necesarios de forma adecuada, o que no cuente con la formación exigida, siempre consulte con un taller especializado.



22 PRÉFACE (FR)

Cher client!

Ce manuel contient des informations et des conseils pour une utilisation correcte et sûre et l'entretien de la Dégauchisseuse – Raboteuse ZI-HB204. Le manuel fait partie de la machine et ne doit pas être stocké séparément. Le lire attentivement avant la première utilisation de la machine et le conserver pour référence future. Lorsque la machine est utilisée par d'autres personnes, toujours remettre le manuel avec la machine.

Ci-après le nom commercial habituel de l'appareil (voir page de couverture) de ce manuel sera remplacé par le terme "machine".



Lire et respecter les consignes de sécurité!

Avant la première utilisation lire attentivement ce manuel. Cela facilite l'utilisation correcte de la machine et évite les dysfonctionnements et les dommages sur la machine et sur la santé de l'utilisateur.

En raison des progrès constants dans la conception des produits les photos et le contenu peuvent varier légèrement. Cependant, si vous constatez des erreurs, merci de nous en informer. Les spécifications techniques sont soumises à changements!

Merci de vérifier le contenu du produit immédiatement après réception pour un éventuel dommage de transport ou de parties manquantes. Les revendications de dommages de transport ou pièces manquantes doivent être émises immédiatement après la réception initiale de la machine et son déballage, et ceux avant de mettre la machine en marche. Merci de comprendre que les demandes ultérieures ne pourront être acceptées.

Droit **d'auteur**

© 2018

Ce document est protégé par le droit international des droits d'auteur. Tous droits réservés. Surtout la réimpression et la traduction et la représentation des images seront poursuivies par la loi. Compétence de la Cour de Wels, en Autriche!

Contact service après-vente

Z.I.P.E.R MASCHINEN GmbH
Gewerbepark 8
A-4707 Schlüsslberg
Tel 0043 (0) 7248 61116 – 700
Fax 0043 (0) 7248 61116 – 720
info@zipper-maschinen.at



23 SÉCURITÉ

23.1 Utilisation correcte

La machine doit être utilisée pour son usage prévue! Toutes autres utilisations seront considérées comme un cas d'utilisation abusive. La machine est prévue pour:

Dégauchissage et rabotage du bois, en tenant compte du passé maximale (2mm) et les mesures des pièces, spécifiées dans les données techniques

Pour utiliser la machine correctement, vous devez également observer et suivre toutes les règles de sécurité, les instructions de montage, les instructions de fonctionnement et l'entretien prévues dans ce manuel.

Toutes les personnes qui utilisent et sont en charge de la maintenance de la machine doivent se familiariser avec ce manuel et doivent être informés sur les dangers potentiels de la machine.

Il est également impératif d'observer les consignes de prévention des accidents en vigueur dans votre région.

Il en va de même pour les règles générales de la santé et la sécurité au travail.

Toute manipulation de la machine ou de ses parties constitue une mauvaise utilisation, dans ce cas, ses partenaires commerciaux et Zipper-Maschinen ne peuvent être tenus responsables de tous dommages direct ou indirect.

Même lorsque la machine est utilisée comme prescrit, il est encore impossible d'éliminer certains facteurs de risque résiduels.

| ATTENTION | |
|---|--|
|  | <ul style="list-style-type: none">▪ N'utilisez que des couteaux de rabot qui conviennent à la machine!▪ Ne jamais utiliser de couteaux de rabot défectueux!▪ Ne jamais utiliser la machine avec un système de protection défectueux ou absent ! HAUT RISQUE DE BLESSURE! |

Conditions environnementales

La machine peut être utilisée:

| | |
|---------------|-------------------------------|
| Humidité : | max. 70% |
| Température : | +5°C à +40°C (+41°F à +104°F) |

La machine ne doit pas être utilisée dans des zones exposées à un risque d'incendie ou d'explosion.

Utilisation interdite

- Le fonctionnement de la machine en dehors des limites techniques des états décrits dans ce manuel est interdit.
- L'utilisation de la machine en dehors des dimensions requises est interdite.
- L'utilisation de la machine ne convenant pas son utilisation et pas certifiée est interdite.
- Toute manipulation de la machine et des pièces est interdites.
- L'utilisation de la machine à des fins autres que celles décrites au est interdite.
- **L'utilisation sans surveillance sur la machine pendant le processus de travail est interdit!**
- Il est interdit de quitter la zone de travail pendant que le travail est en cours d'exécution.

23.2 Instruction de sécurité

Les signes d'alerte et / ou des décalcomanies illisible sur la machine devront être remplacés par de nouvelles tout de suite !

Les lois locales et règlements en vigueur peuvent restreindre l'âge de l'opérateur et limiter l'utilisation de cette machine !

Pour éviter tout dysfonctionnement, dommages ou blessures, prendre en compte les éléments suivants :



- Garder votre zone de travail sec et bien rangé! Un espace de travail en désordre peut causer des accidents. Éviter les sols glissants.
- **S'assurer que la zone de travail est suffisamment éclairée**
- Ne pas surcharger la machine
- Assurer une bonne stabilité et garder l'équilibre en tout temps
- Éviter les postures de travail anormales!



- Se tenir à l'écart du burin en fonctionnement! Toujours rester concentré lors du travail. Réduire les sources de distorsion dans votre environnement de travail. Le fonctionnement de la machine lors de fatigue, ainsi que sous l'influence d'alcool, drogue ou médicament influençant sur la concentration est interdit.

- **Machine réservé aux personnes ayant reçus une formation et réservé à l'usage d'une et une seule personne.**

- Ne pas laisser d'autres personnes, en particulier les enfants, toucher la machine ou le câble. Les garder loin de votre zone de travail.



- Faites de votre zone de travail un endroit sûr.

- **S'assurer qu'il n'y a personne de présent dans la zone dangereuse. La distance de sécurité minimale est de 2m.**



- Porter des vêtements de travail appropriés! Ne pas porter de vêtements amples ou de bijoux car ils pourraient se coincer dans les pièces en mouvement et causer des accidents graves! Porter un filet à cheveux si vous avez les cheveux longs.



- Utiliser un équipement personnel de sécurité: gants de sécurité, masque anti-poussière, protection auditive et des lunettes de sécurité lorsque vous travaillez avec la machine.



- Ne jamais laisser la machine en marche sans surveillance! Avant de quitter la zone de travail **éteindre la machine et attendre que la machine s'arrête.**

- Toujours débrancher la machine avant toutes manipulations effectuées sur la machine.



- Éviter tout démarrage involontaire

- **La fiche d'une machine électrique doit strictement correspondre à la prise électrique. Ne pas utiliser d'adaptateur avec des machines qui nécessite d'être mis à la terre.**



- **À chaque fois qu'une machine électrique est utilisée, la prudence s'impose ! Il existe un haut risque d'électrocution, de feu et de blessure !**



- **Protégé la machine de l'humidité** (risque de court-circuit)

- **N'utiliser jamais d'outils électriques et machines à proximité de liquides et des gaz inflammables** (risque d'explosion) !

- Vérifier régulièrement le câble de dommages quelconque.



- **Lors d'une utilisation de la machine en extérieur**, utiliser des rallonges électriques appropriées à une utilisation extérieure.

- Ne pas utiliser le câble pour transporter la machine ou pour fixer la pièce de travail.

- Protéger le câble de la chaleur, de l'huile et des arêtes vives.



- Éviter tout contact corporel avec la mise à la terre !

- Avant de démarrer la machine enlever les clés de réglage et tournevis !

- Les pièces peuvent causer des blessures graves.

- Stocker la machine non utilisée hors de la portée des enfants.

23.3 Risques résiduels



ATTENTION

Il est important de réaliser que chaque machine comporte des risques résiduels. Dans l'exécution de tous les travaux (même le plus simple) une grande attention est nécessaire. Un travail sûr dépend de vous!!

Même en respectant les normes de sécurité vous devez prendre en compte les risques résiduels suivant:

- Risque de blessures ou de dommage sur la machine en raison de défaut de non détecté. **Pour minimiser ce risque, vérifier la machine avant chaque utilisation l'ensemble des vis et les connexions. Vérifier le bruit du moteur, broche, mandrin de perçage, etc. de dommages éventuels. Les pièces endommagées doivent être remplacées immédiatement, aucune utilisation de la machine durant cet intervalle n'est autorisée.**

- Risque de chocs électrique

Des dysfonctionnements non détectés dans l'alimentation et/ou la machine peuvent provoquer des chocs électriques. S'assurer toujours que l'installation électrique est correcte et la faire vérifier périodiquement par un électricien qualifié.

- Danger dû à une mise en marche involontaire de la machine

Afin d'éliminer ces risques en débranchant la machine avant d'effectuer des contrôles ou manipulations sur la machine.

- Risque d'inhalation de poussières toxiques



Particulièrement la poussière de bois provenant de bois traité chimiquement et / ou de laque / peinture, sont nocifs en cas d'inhalation. Par conséquent porter un masque respiratoire approprié si nécessaire.

Ces facteurs de risque peuvent être minimisés en suivant les règles de sécurité et de fonctionnement de ce manuel d'utilisation, un bon entretien de la machine, un fonctionnement compétent et appropriée par des personnes ayant des connaissances techniques et de l'expérience.

24 MONTAGE

24.1 Installation / Configuration

Guide parallèle

Réglez le guide parallèle avec des vis hexagonales intérieures (B) sur le dos de la machine. Après avoir desserré le levier de serrage (H), le guide parallèle peut être incliné..

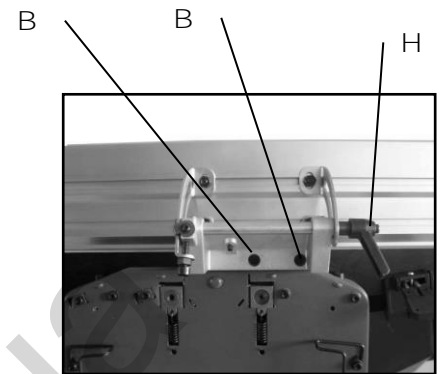

Hotte d'aspiration adaptable

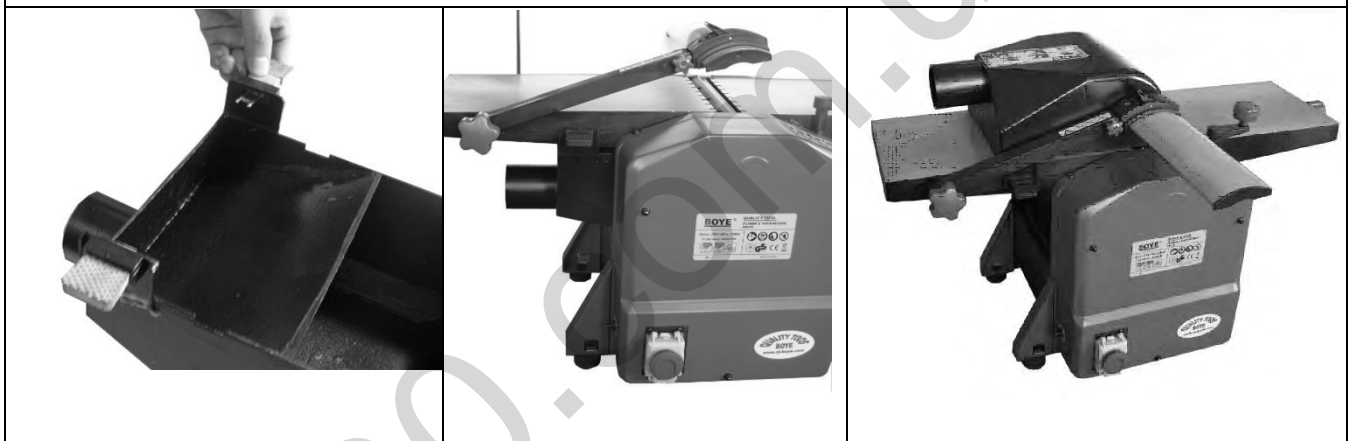

La hotte comporte deux brides qui peuvent être fixés à la table. Pour le dégauchissage, installer la hotte sous la table, de sorte que les copeaux sont absorbés par le dessous. Pour le rabotage enlever la protection de la tête de coupe et puis placer la hotte dans le creux de la raboteuse et la fixer avec la bride dans la fente correspondante.



ATTENTION

Pour garder l'environnement propre, nous recommandons toujours de connecter la ZI - HB204 à un système d'aspiration. Dans les espaces confinés, il est obligatoire de connecter la machine à un système d'aspiration.

Fixer la machine

Montez la machine sur une surface ferme, comme un établi. Pour un bon résultat, il est nécessaire de fixer la machine, pour éviter les vibrations et les mouvements de la machine pendant le processus de travail. Lorsque la machine est utilisée pour l'assemblage des meubles, etc. est nécessaire de faire les ajustements nécessaires et d'assurer une surface stable.

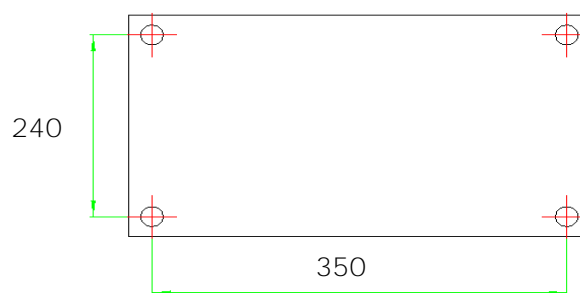

25 UTILISATION

La machine doit être utilisée seulement dans un parfait état. Inspecter la machine visuellement avant chaque utilisation. Vérifier notamment l'équipement de sécurité, les commandes électriques, câbles électriques et le raccordement pour les dommages, vérifiez également que tout est serré correctement. Remplacer les pièces endommagées avant d'utiliser l'appareil.

25.1 Instructions d'utilisation

| | | |
|---|------------------|--|
| | ATTENTION | |
| Effectuer toujours les réglages de la machine l'alimentation électrique déconnecté! | | |

| | |
|---|---------------|
| | Notice |
| Dust Collector must be connected, otherwise the machine will not start. | |

25.2 Dégauchisseuse

Brancher la hotte d'aspiration

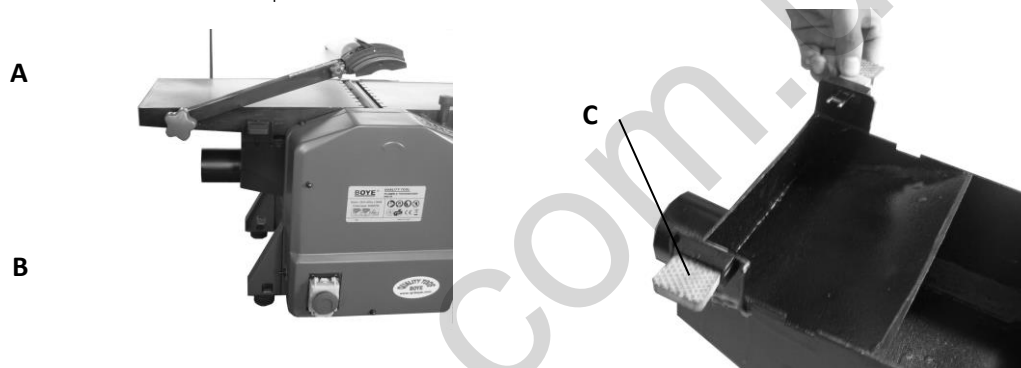

Abaissez la table de raboteuse B à sa position la plus basse. Tirez des onglets de plastique C de l'adaptateur de la hotte vers l'extérieur. Maintenant, placez la hotte et appuyez les onglets C dans les rainures A en la table de sortie de la dégauchisseuse.

Dégauchissage de pièces fines

Pour le dégauchissage de pièces minces, la protection de la tête doit couvrir toute la surface. Faire avancer la pièce indirectement avec pousseurs. Mettez-vous dans une position sûre et exécuter le travail. Ne jamais se tenir devant ou derrière la raboteuse. C'est une règle générale.





Dégauchissage de pièces étroites, et les chants des panneaux

Réglez la protection de la tête de sorte que seule la partie nécessaire est libre pour le dégauchissage. Réglez le guide parallèle à 90°, ajuster la profondeur de coupe, alimentation, comme indiqué dans l'image, la main droite à l'extrémité supérieure de la pièce et la gauche appuyée sur la pièce pour guider.



Attention

Ce mode d'emploi ne remplace pas une formation pour travailler avec des dégauchisseuses.

25.3 Raboteuse

Brancher la hotte d'aspiration:

Soulevez la protection de la tête et placer le adaptateur de la hotte au-dessus de la tête de coupe sur la table d'entrée, de sorte que les brides de fixation correspond avec les rainures de la table de sortie.



Serrer les brides de verrouillage sur la rainure pour fixer la hotte. Puis niveler la hotte à la table.



- Ajustez la hauteur de travail au moyen de la manivelle. Un tour complet équivaut à une différence de hauteur de 3mm.
- En ajustant la profondeur de coupe, notez que le passé maximum est de 1,5mm.
- Toujours s'assurer la faible friction de la table de rabotage en utilisant des lubrifiants spéciaux.
- Les pièces bloquées peuvent être retirés uniquement après éteindre et débrancher la machine.
- Pièces trop courts n'ont pu être traitées avec la machine.



26 MAINTENANCE

| | |
|---|--|
|   | ATTENTION |
| | <p>Ne jamais nettoyer ou faire l'entretien sur la machine lorsque encore connecté à l'alimentation électrique: Des dommages sur la machine ainsi que des blessures peuvent se produire en raison de commutation involontaire sur la machine! Par conséquent: Mettre la machine hors tension et la débrancher de l'alimentation électrique avant tout travaux d'entretien ou de nettoyage !</p> |

La machine ne nécessite pas un grand entretien. Toutefois si des dysfonctionnements ou des défauts apparaissent, confier votre machine à un personnel qualifié.

Avant la première utilisation, puis toutes les 100 heures de travail lubrifier toutes les pièces de connexions mécaniques avec une fine couche d'huile ou de graisse (si nécessaire utiliser une brosse pour le nettoyage des copeaux et de la poussière).

Vérifier régulièrement l'état des autocollants de sécurité et les remplacer si nécessaire. Vérifier avant chaque utilisation le parfait état de la machine.

Lors du stockage de la machine ne doit pas être conservé dans un endroit humide et doit être protégé de l'influence des conditions météorologiques.

| |
|---|
| REMARQUE |
| <p>Nettoyez votre machine régulièrement après chaque utilisation - cela prolonge la durée de vie des machines, et est une condition préalable pour un environnement de travail sûr. Les travaux de réparation doivent être effectués par des professionnels formés seulement!</p> |

26.1 Plan de maintenance

| Inspection de maintenance sur la machine | |
|--|---|
| Vis desserrés ou manquants | Tous les jours avant d'utiliser la machine |
| Dommages sur la machine | Tous les jours avant d'utiliser la machine |
| Fonctionnement de l'arrêt d'urgence | Tous les jours avant d'utiliser la machine |
| État des lames | Tous les jours avant d'utiliser la machine |
| Nettoyage de la machine | Tous les jours après d'utiliser la machine |

Nettoyez la machine seulement avec des substances qui protègent la surface contre la corrosion.

26.1 Après les 10 premières heures d'utilisation

Lubrifiez tous les points de connexion, roues, rouleaux, points de contact, etc.

26.2 Changement des lames

Retirez la protection de la tête de coupe.

Faire tourner avec précaution la tête de dégaugage jusqu'à ce que vous voyiez la lame dans la rainure.

Desserrez les vis de fixation des lames, et le porte-lame.

Enlevez les vis de fixation des lames, et le porte-lame.

Enlevez tous les débris de la tête de coupe et le porte-lame.

Placez la nouvelle lame sur le porte-lame et l'insérer en place à nouveau.

Maintenir la lame avec les trois vis de fixation, de sorte que le niveau de la hauteur de la lame à la position la plus haute = hauteur de la table de sortie.

26.3 Stockage

Ne pas garder la machine à l'extérieur!

Températures de stockage entre +5°C et +40°C. L'humidité à +40°C ne doit pas être supérieure à 60%. Stocker dans un endroit sec et propre.



26.4 Nettoyage

Après chaque quart de travail, la machine doit être nettoyée. Retirer les copeaux, etc. avec un outil approprié. Ne pas les enlever à la main (risque de coupure!). Enlever aussi la poussière.



REMARQUE

L'utilisation de certaines solutions contenant des ingrédients agressifs pour les surfaces métalliques, ainsi que l'utilisation de certains agents de lavage peuvent endommager la surface de la machine!
Nettoyer la surface de la machine avec un chiffon humide imbibé d'une solution douce !

26.5 Recyclage

Ne pas jeter votre machine à la poubelle. Contacter les autorités locales pour obtenir des informations sur les possibilités d'élimination disponibles.

Lorsque vous achetez une nouvelle machine ou un dispositif équivalent à votre revendeur, le revendeur est tenu de recycler votre vieille machine professionnellement.



27 DÉPISTAGE DE PANNE

Débrancher la machine de l'alimentation électrique avant tous contrôles effectués sur la machine elle-même!

| Problème | Cause possible | Solution |
|-----------------------|--|--|
| moteur ne démarre | interrupteur marche / t n'est pas allumé. | ▪ Examinez le interrupteur et assurez-vous de mettre l'interrupteur sur "ON". |
| | able d'extension est ctueux. | ▪ Débranchez, essayez avec une autre machine. |
| | rant électrique rrect (tension, uence). | ▪ Ajustez l'alimentation électrique à la tension décrite dans les spécifications techniques. |
| | nterrupteur marche / t est défectueux. | ▪ Faites-le vérifier par un électricien et remplacez-le s'il est défectueux. |
| ond du matériel | stement de passé gros. | ▪ Réduire le passé. |
| | nds ou de corps ngers dans le bois. | ▪ Examiner le matériel avant de le travailler. |
| ons pauvres ou uliers | e émoussée, cassé nal installé | ▪ Affûter ▪ Changer ▪ Réajuster |

DE NOMBREUSE SOURCES POSSIBLE D'ERREUR PEUVENT ÊTRE ÉVITER PAR UNE CONNEXION EXPERTE AU RÉSEAU ÉLECTRIQUE.



28 PŘEDMLUVAR (CZ)

Vážený zákazníku!

Tento návod k použití obsahuje důležité informace a pokyny pro uvedení do provozu a používání ZIPPER srovnávací a tloušťkovací frézky ZI-HB204. . Návod k použití je nedílnou součástí stroje a nesmí být od něj odejmut. Chraňte ho pro pozdější použití a vždy, když někomu stroj předáváte, návod přiložte!

Vezměte prosím na vědomí bezpečnostní pokyny!



Přečtěte si pečlivě tento návod před uvedením do provozu. Správná péče je usnadněno nedorozumění a možné poškození zabránit. Držte se varování a bezpečnost. Zanedbání může vést k vážnému zranění.

Vzhledem k neustálému vývoji našich produktů obrazů a obsah se může mírně lišit. Pokud najdete nějaké chyby, dejte nám prosím vědět.

Technické změny vyhrazeny!

Zkontrolujte, zda výrobek **ihned po jeho obdržení** a **poznamenejte si všechny** rozhodnutí bean Stan v **příjetí** dodávky na nákladním listu!

Dopravní **škody** musí být **vykazovány samostatně** do 24 hodin s námi.

Poškození při přepravě není uvedeno Zipper **může dělat žádnou záruku.**

Autorské právo

© 2018

Tato dokumentace je chráněna autorským právem.

Všechna práva vyhrazena! Zvláště nedovolený tisk, překlady, použití fotografií a vyobrazení budou trestně stíhány – soudním místem je Wels!

Adresa zákaznického servisu:

Z.I.P.P.E.R MASCHINEN GmbH
Gewerbepark 8
AT-4707 Schlüsslberg
Tel 0043 (0) 7248 61116 - 700
Fax 0043 (0) 7248 61116 - 720
info@zipper-maschinen.at



29 BEZPEČNOST

29.1 Správné použití

Srovnávací a tloušťkovací frézka ZIPPER ZI-HB204 je výhradně určena pro následně vyjmenované činnosti při dodržení v tomto návodu uvedených bezpečnostních pravidel, pokynů a pravidel údržby a vyjmenovaných omezení:

- Srovnávání a tloušťkování dřeva v mezích technických dat a při maximálním úběru třísky do 2 mm.
- Výhradně způsobem, popsaným v kapitole Provoz.
- Obsluha výhradně jednou osobou.
- Provoz pouze při teplotách +5° až +40°C, kde při +40°C nesmí vlhkost vzduchu převýšit 60%.
- Je třeba zamezit provozu při vysokých teplotách a vysoké vzdušné vlhkosti.
- Stroj smí být provozován pouze do 1000mm.

Pro jiná použití a z nich pramenící věcné škody nebo zranění, nepřebírá firma Zipper Maschinen žádnou odpovědnost a neposkytuje žádnou záruku.

Svévolné změny a manipulace se strojem vedou taktéž ke ztrátě záruky a všech nároků na odškodnění.

29.2 Bezpečnostní pokyny

Varovné štítky a/nebo samolepky na stroji, které jsou nečitelné nebo odstraněné ihned obnovte!

Nejdůležitějším faktorem dostatečné bezpečnosti je dobrý zdravotní stav obsluhy. Pozornost a soudnost je nejlepší ochranou proti zranění. Seznam všeobecných bezpečnostních pokynů si neklade za cíl postihnout všechna nebezpečí, nýbrž pokouší se vyzdvihnout ty nejdůležitější z nich.

Jednotliví pracovníci jsou povinni vyhledat varovné a bezpečnostní značky jak na stroji, tak na pracovním místě, seznámit se s nimi, porozumět jim a osvojit si je.

Dostatečné osvětlení pracovního místa je nezbytné!



Při únavě, špatné koncentraci, popř. pod vlivem léků alkoholu nebo drog je práce se strojem zakázána!



Ujistěte se, že stroj má pro práci stabilní pozici! Zvláště pozorní buďte na vlhkých a nerovných pracovních plochách! Zajistěte si pořádek na pracovišti, aby nedošlo o zakopnutí.

Uklouznutí/zakopnutí/pád jsou hlavními příčinami úrazů a smrtelných zranění. Dávejte pozor na kluzkých nebo nerovných pracovištích.

Nikdy nestoupejte na stroj, zvláště pak ne když je v provozu.

Těžká zranění mohou být způsobena převrácením stroje!



Stroj může být obsluhován pouze odborně vyškolenou obsluhou. Nepovolané osoby a zvláště pak děti, jakož i nevyškolené osoby se musí zdržovat mimo dosah stroje!



Pokud pracujete se strojem, nenoste volné šperky a ozdoby, široké a volné šaty, kravatu, dlouhé rozpuštěné vlasy atd.

Volně ležící předměty se mohou dostat do pohyblivých částí stroje a způsobit zranění!



Při práci se strojem noste vhodné ochranné vybavení (ochranné rukavice, brýle, chrániče sluchu, ...)!



Pracující stroj nesmí být ponechán bez dozoru! Před opuštěním stroje vypněte motor a počkejte, dokud se nezastaví!



Před zahájením práce se strojem odstraňte z okolí všechny nástroje a nářadí.

Pro práci se strojem ZI-HB 204 použijte pouze schválené hoblovací nože. Vadné nebo tupé nože ihned nahradte nebo nabruste.

Tupé nože zvyšují nebezpečí zpětného vrhu obrobku!

Stroj nepřetěžujte!

30 UVEDENÍ DO PROVOZU

30.1 Obsah dodávky ZI -HB204

Zkontrolujte úplnost dodávky. Poznamenejte eventuelní škody vzniklé při dopravě na dodací list. Odhalené škody vzniklé při transportu ihned nahláste dopravci a prodejci.

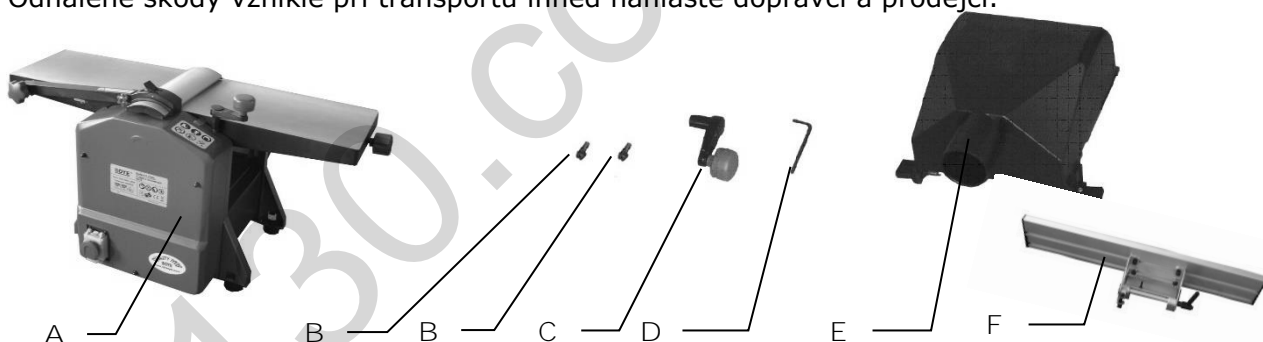

- (A) **Srovnávací a tloušťkovácí frézka ZI -HB305**
- (B) **Imbus klíč**
- (C) **Ruční kolo nastavení tloušťkování**
- (D) **4mm imbus klíč**
- (E) Odsávací hubice
- (F) Srovnávací pravítko

30.2 Montáž / Nastavení

Srovnávací pravítko

Upevněte srovnávací pravítko dvěma mbusovými šrouby (B) na zadní stranu stroje. Po uvolnění aretační páky (H) se může pravítko naklánět.

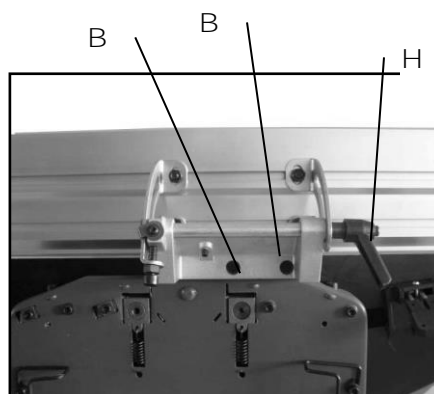



Odsávací hubice



SROVNÁVÁNÍ



TLOUŠŤKOVÁNÍ



Odsávací hubice se ke stroji připevňuje pomocí dvou spon, kterými se připevní na srovnávací stůl. Při srovnávání hubici připevněte pod stůl, aby hobliny mohly být spodem odsávány. Při tloušťkování odmontujte kryt válce a nasadte hubici do připravených vyfrézování ve stole.

POZOR!



Pro čistou a bezpečnou práci se strojem ZI-HB204 v každém případě doporučujeme připojení odsávání. Při práci v uzavřených prostorech je použití odsávání povinné!

Upevnění stroje

Upevněte stroj ke stabilní podložce, např. k pracovnímu stolu nebo hoblici. Pro dobré výsledky práce musí být stroj dobře upevněn, aby se zamezilo vibracím a pohybům stroje během provozu. Při provozu stroje během montáží nábytku mimo dílnu je nutné se postarat o odpovídající stabilní polohu.



31 PROVOZ

31.1 Srovnávání

Upevněte odsávací hubici:

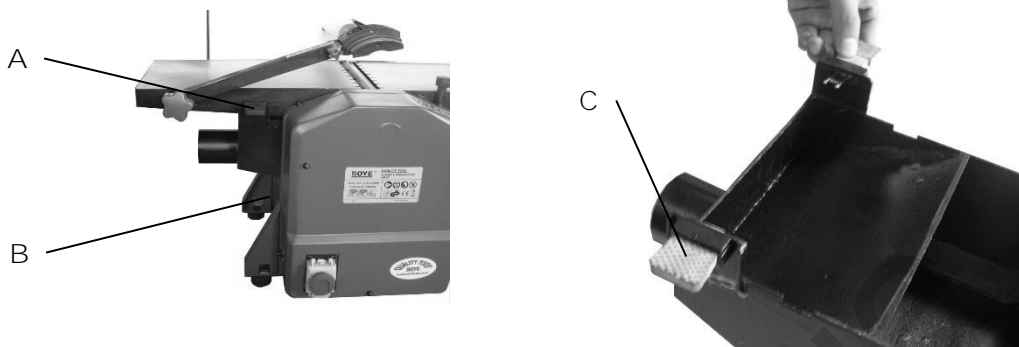

Nastavte tloušťkovací stůl do nejnižší polohy B. Vytáhněte plastické spony C ven. Umístěte hubici do spodní polohy na stůl a zamáčkněte spony C do příslušných vyfrézování A na srovnávacím stole.

Srovnávání tenkých obrobků

Při opracování tenkých obrobků musí být kryt válce nastaven přes celou jeho šířku.

Posun obrobku provádějte s pomocí podavačů.

Stůjte ve stabilním postoji a posunujte obrobek přes hoblovací válec. Nikdy nestůjte přímo před nebo za hoblovacím válcem. Toto platí obecně.



Srovnávání úzkých obrobků a hran

Nastavte kryt válce tak, aby zůstala odkrytá pouze část nutná pro obrábění. Srovnávací pravítko nastavte na 90°, nastavte úběr třísky, obrobek posouvejte podle obrázku, ruce mějte na horní hraně obrobku.



POZOR!

Tento návod nenahrazuje odborné školení pro práci s hoblovacími stroji.



31.2 Tloušťkování

Namontujte odsávací hubici:

Odklopte kryt válce směrem nahoru a umístěte odsávací hubici přes hoblovací válec na srovnávací stůl tak, aby upevňovací spony zapadly do vyfrézování zadního stolu.

Zamáčkněte spony do vyrézování a upevněte tak odsávací hubici. Srovnejte hubici na stole.



- **Ručním kolem nastavte požadovanou výšku tloušťkování. Jedna otáčka ručního kola představuje 3 mm výšky.**
- **Dbejte na správné nastavení výšky, resp. Úběru třísky, která smí být maximálně 1.5mm.**
- **Snižte tření na tloušťkovacím stole s pomocí speciální kluzné pasty pro hoblování.**
- **Obrobky, zablokované ve stroji smí být odstraněny pouze po vypnutí stroje a jeho odpojení od napájení.**
- **Příliš krátké obrobky nesmí být obráběny.**
- Pokud dojde k zablokování obrobku, nikdy **nenechávejte běžící stroj bez dozoru. Vždy stroj vypněte a odpojte od sítě.**

32 PÉČE A ÚDRŽBA

POZOR!



Čištění a údržbu provádějte pouze na vypnutém stroji odpojeném od sítě!
Při náhodném zapnutí hrozí nebezpečí zranění a věcných škod!

K tomu platí:

Před zahájením údržby vždy odpojte stroj od sítě!

Stroj má malé nároky na údržbu a má jen málo dílů, které musí uživatel udržovat.

Závady nebo poruchy, které mohou mít vliv na bezpečnost stroje okamžitě odstraňte

Opravy stroje mohou být provedeny pouze odborným personálem!

32.1 Údržba a předepsané práce

| roly stroje | |
|-------------------------------|---------------------|
| Uvolněné nebo ztracené šrouby | Denně před provozem |
| Poškození jakýchkoliv dílů | Denně před provozem |
| Funkce nouzového vypínače | Denně před provozem |
| Stav hoblovacích nožů | Denně před provozem |
| Čištění stroje | Denně před provozem |

Stroj čistěte pouze s prostředky, které chrání povrchové plochy před korozi.



32.2 Po prvních 10 hodinách provozu

Všechny spojovací díly, rolny, válce, kontaktní body atd. nakonzervujte olejem.

32.3 Výměna nožů

- Demontujte kryt válce
- Válec nastavte tak, aby se nůž nacházel mezi stoly
- Uvolněte šrouby v klínu a uvolněte klín a nůž
- Nůž a klín vyjměte
- Sedlo nože, nůž a klín pečlivě vyčistěte od usazenin
- Nůž umístěte na místo spolu s klínem
- Opět dotáhněte upevňovací šrouby
- Zkontrolujte, zda je nůž rovnoběžně s hranou stolu
- Nastavte výšku nože stejně s výškou zadního stolu s pomocí dřevěného pravítka

32.4 Skladování

Nikdy neskladujte stroj venku!

Skladujte stroj při teplotách od +5° do +40°C, přičemž při +40°C nesmí vlhkost vzduch převýšit 60%. Skladujte na suchém a čistém místě.

33 ODSTRANĚNÍ ZÁVAD

Opravy mohou být provedeny pouze odborně proškoleným personálem, který k tomu má odborné předpoklady, vzdělání a zkušenosti.

| Závada | Možná příčina | Odstranění |
|--|--|--|
| Motor nespouští | Vypínač není zapnut | ▪ Prověřte vypínač, zda je v poloze „Zapnuto“ |
| | Vadný prodlužovací kabel | ▪ Odpojte a prověřte s jiným strojem. |
| | Špatná síť (frekvence, napětí) | ▪ Prověřte, zda napájení odpovídá údajům na štítku stroje. |
| | Vadný vypínač | ▪ Nechte vyměnit vypínač elektromechanikem |
| Zpětný vrh obrobku | Příliš velký úběr třísky | ▪ Snižte úběr třísky |
| | Suky nebo cizí materiál v obrobku | ▪ Prověřte materiál před obráběním |
| Špatně nebo nerovnoměrně obráběný povrch | Tupé nebo vadné nože, nesprávně namontované a vyrovnané | ▪ Nabrousit nože ▪ Vyměnit nože ▪ Nastavit nože |



34 UVOD (SL)

Spoštovani kupec!

To navodilo za uporabo vsebuje informacije in pomembne napotke za uporabo in rokovanje s skobeljnim strojem firme Zipper ZI-HB204.

V nadaljnjem besedilu smo običajno trgovsko oznako naprave (glej začetno stran) v tem navodilu nadomestili z oznako "stroj".

Navodilo za uporabo je sestavni del stroja in se ga ne sme odstraniti. Navodilo za uporabo **shranite, da ga boste lahko kasneje ponovno prebrali. Če stroj izročite tretji osebi, priložite** zraven tudi to navodilo.



Prosimo vas, da upoštevate varnostna opozorila!

Pred uporabo natančno preberite to navodilo. Na ta način si boste olajšali strokovno rokovanje, odpravili nejasnosti in preprečili morebitne poškodbe.

Upoštevajte opozorila in varnostne napotke. Neupoštevanje opozoril lahko privede do resnih poškodb.

Zaradi nenehnega razvoja naših proizvodov lahko slike in vsebina nekoliko odstopajo od resničnega stanja izdelka. O morebitnih napakah nas prosim obvestite.

Pridržujemo si pravico do tehničnih sprememb.

Avtorske pravice

© 2018

Ta dokument je avtorsko zaščiten. Pridržujemo si vse pravice, ki iz tega izhajajo. Ponatis, prevod in jemanje slikovnega materiala ni dovoljeno in se sodno preganja.

Kraj sodne pristojnosti je deželno sodišče v Linzu ali pristojno sodišče za 4707 Schlüsslberg.

Naslov servisne službe

ZIPPER MASCHINEN GmbH
Gewerbepark 8
A-4707 Schlüsslberg
Tel.: +43 7248 61116-700
Fax: +43 7248 61116-720
Mail: info@zipper-maschinen.at



35 VARNOST

35.1 Namenska uporaba

Stroj uporabljajte **samo** v tehnično brezhibnem stanju in v skladu z namenom uporabe. Pri tem **upoštevajte** varnostna opozorila in označbe za nevarnost! Motnje, ki lahko negativno vplivajo na varnost, dajte takoj odstraniti.

Na splošno je prepovedano menjati ali onemogočati tehnično opremo na stroju, ki skrbi za varnost!

Stroj je namenjen izključno za naslednje dejavnosti:

Poravnavanje in debelinsko skobljanje lesa ob upoštevanju maksimalnega odvzema (2 mm) in dimenzij, ki so navedene v tehničnih podatkih.

Za uporabo v kakršnekoli druge namene in za materialno škodo ali poškodbe, ki lahko zaradi tega nastanejo, ZIPPER-MASCHINEN ne prevzema nobene odgovornosti ali garancije.

| OPOZORILO | |
|-----------|---|
| | <ul style="list-style-type: none">▪ Uporabljajte samo planer noži, ki so primerni za stroj!▪ nikoli ne uporabljajte okvarjenega planer noži!▪ Nikoli ne uporabljajte stroja brez montirane zaščitne opreme ali če je zaščitna oprema poškodovana <p>ZELO VELIKA NEVARNOST POŠKODB!</p> |

Pogoji dela

Stroj je namenjen za obratovanje v naslednjih pogojih:

| | |
|-------------|------------------|
| Vlažnost | maks. 70% |
| Temperatura | od +5°C do +40°C |

Stroj ni namenjen za obratovanje v pogojih, kjer je prisotna nevarnost eksplozije.

Nedopustna uporaba

- Obratovanje stroja v pogojih, ki so izven okvirov, navedenih v tem navodilu, ni dovoljeno.
- Obratovanje stroja brez predvidenih zaščitnih naprav ni dovoljeno.
- Prepovedana je demontaža ali izključevanje zaščitnih naprav.
- Ni dovoljeno delo stroja z materiali, ki niso izrecno navedeni v tem priročniku.
- Ni dovoljena uporaba orodij, ki niso primerna za delo s strojem.
- Eventualne spremembe v konstrukciji stroja niso dovoljene.
- Prepovedano je delo stroja na način oz. z namenom, ki 100% ne ustreza napotkom v tem navodilu za uporabo.
- Stroja nikoli ne puščajte brez nadzora, zlasti pa ne, če so v bližini otroci!

35.2 Varnostni napotki

Opozorilne table in/ali nalepke **na stroju, ki so nečitljive ali so bile odstranjene, je potrebno takoj zamenjati!**

Lokalni zakoni in odredbe lahko predpisujejo najnižjo dovoljeno starost rokovalca in na ta način omejijo uporabo tega stroja!

Da bi se izognili napakam pri delu, poškodbam in ogrožanju zdravja, je **OBVEZNO** upoštevanje naslednjih napotkov:



- **Področje dela in tla okrog stroja vzdržujte čisto in brez ostankov olja, masti in materiala!**



- **Poskrbite za zadostno razsvetljava na področju dela stroja!**

- **Delajte v dobro prezračenih prostorih!**
- Ne preobremenite stroja!
- Pri delu s strojem vedno pazite na stabilnost.



- **Roke med delom vedno imejte dovolj daleč od vrtnalke glave**

- Ob utrujenosti, izgubi koncentracije ali pod vplivom zdravil, alkohola ali mamil, je delo s strojem prepovedano!



- S strojem lahko rokuje le ena oseba
- S strojem lahko rokuje le strokovno usposobljeno osebo.
- **Nepooblaščenim osebam, zlasti otrokom in neusposobljenim osebam zadrževanje v delovnem območju stroja ni dovoljeno!**
- **Pazite da v nevarnem področju (minimalna oddaljenost: 2m) ni drugih ljudi**
- **Ko delate s strojem, ne nosite ohlapnega nakita, ohlapnih oblačil, kravat ali spuščениh dolgih las.**
- **Ohlapni predmeti se lahko zapletejo v vrtno glavo in povzročijo težke poškodbe!**
- **Pri delu poleg stroja in na stroju nosite ustrezno zaščitno opremo (zaščitna očala, zaščitne rokavice, zaščita za ušesa in maska za prah).**
- **Stroj med obratovanjem nikoli ne sme biti brez nadzora! Preden zapustite področje dela, izključite stroj in počakajte, da se zaustavi!**
- **Pred vzdrževalnimi ali nastavitvenimi deli izključite električno napajanje!**
- **Poskrbite, da je stroj izklopljen, preden ga priključite na električno omrežje**
- **Stroja nikoli ne uporabljajte, če je stikalo pokvarjeno**
- **Uporabljajte samo nespremenjene vtiče, ki ustrezajo vtičnici (brez adapterja pri strojih, zaščitnih z zaščitno ozemljitvijo)**
- **Vsakič, ko delate s strojem na električni pogon, morate biti maksimalno previdni! Obstaja nevarnost električnega udara, požara in vreznin;**
- **Stroj zaščitite pred vlago (nevarnost kratkega stika!)**
- **Na prostem delajte samo s podaljšanimi kabli, ki so primerni za delo na prostem**
- **Električnih orodij in strojev nikoli ne uporabljajte v bližini vnetljivih tekočin in plinov (nevarnost eksplozije!)**
- **Redno preverjajte poškodbe na priključnih kablji**
- **Kabla nikoli ne uporabljajte za prenašanje stroja ali za pričvrščevanje obdelovanca**
- **Kable zaščitite pred vročino, oljem in ostrimi robovi**
- **Izogibajte se telesnemu stiku z ozemljenimi deli**
- **Preden vključite stroj, odstranite nastavitvena orodja, vijačne ključe in ključe za zatezne glave**
- **Stroj hranite izven dosega otrok**



35.3 Druga tveganja



OPOZORILO

Bodite pozorni na to, da so nevarnosti pri vsakem stroju drugačne. Pri izvajanju vseh del (tudi najpreprostejših) je potrebna največja previdnost. Varnost pri delu je odvisna od Vas.

Tudi , če gre za namensko uporabo in se držite vseh varnostnih predpisov, je potrebno upoštevati tudi ostala tveganja in sicer:

- Nevarnost poškodb rok in prstov med obratovanjem.
- Nevarnost poškodb na ostrih robovih elementov, ki jih obdelujete, zlasti če element, ki ga obdelujete, ni pričvrščen z ustreznim orodjem/napravo.
- Nevarnost poškodb: lasje in ohlapna obleka itd. se lahko zapletejo! Nevarnost težkih poškodb! Obvezno upoštevajte varnostne predpise o delovni obleki.
- Nevarnost poškodb zaradi stika z elementi, ki so pod napetostjo.
- Nevarnost poškodb zaradi emisije prahu pri obdelavi materiala s sredstvi, ki so zdravju škodljiva
- Nevarnost, da se na ostrih robovih močno porežete
- Nevarnost poškodb za oko, ker lahko deli obdelovanca priletijo delavcu v oko, tudi če nosi zaščitna očala.
- Okvare zdravja, ki jih povzročijo vibracije, ki se prenašajo na roke in pesti, če se stroj uporablja dlje časa ali če ni redno servisiran in vzdrževan

Tovrstna tveganja je mogoče zmanjšati na minimum ob upoštevanju vseh varnostnih predpisov ter če je stroj redno vzdrževan in servisiran, če se ga namensko uporablja in če dela z njim strokovno usposobljeno osebo.

Kljub vsej varnostni opremi pa sta Vaš zdrav razum i Vaša ustrezna tehnična kvalifikacija/izobraženost za rokovanje s strojem še vedno najpomembnejše zagotovilo za varnost!



36 MONTAŽA

36.1 Montaža in nastavitve

Paralelno vodilo

Paralelno vodilo pritrdite z notranjimi šestrobnimi vijaki (B) na zadnji strani stroja. Ko odvijete fiksni vzvod (H), lahko nagnete paralelno vodilo.

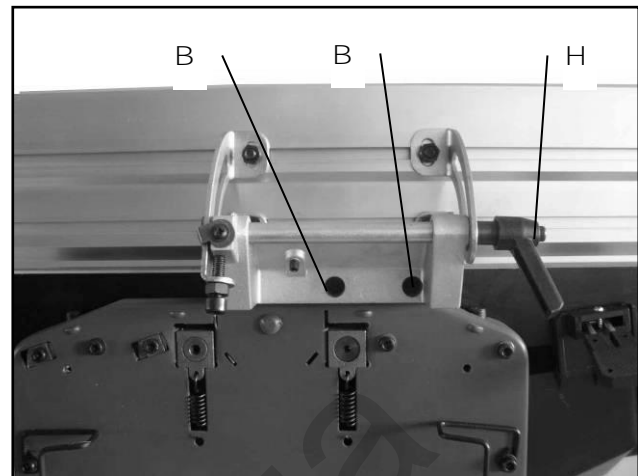

| Odsesovalna kapa | PORAVNAVANJE | DEBELINJENJE |
|------------------|--------------|--------------|
| | | |

Odsesovalna kapa ima 2 sponi, s katerima se pripne na mizo. Pri poravnavanju namestite odsesovalno kapo pod mizo, tako da se ostružki odsesavajo od spodaj. Pri debelinjenju najprej odstranite pokrov skobeljne gredi, postavite odsesovalno kapo na skobeljno gred in jo fiksirajte s sponami v za to predvidene reže v mizi.



POZOR!

Za čistejši delovni prostor se vsekakor priporoča priključitev odsesovalne naprave na stroj ZI-HB204.

V zaprtih prostorih je priključitev odsesovalne naprave obvezna.

Fiksiranje stroja

Pritrdite stroj na stabilno podlago, npr. na delavniško mizo. Za dobre delovne rezultate je potrebno stroj fiksirati, da preprečimo nepotrebne vibracije in premikanje stroja med obratovanjem. Če stroj uporabljate za montažo pohištva ali podobno, morate poskrbeti za ustrezno prilagojeno in stabilno podlago.

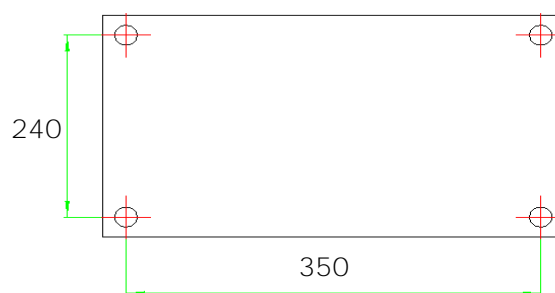



37 OBRATOVANJE

Stroj lahko obratuje samo v brezhibnem stanju. Pred vsako uporabo je potrebno stroj vizualno pregledati. Varnostne naprave, električne vodnike in upravljalne elemente je potrebno zelo podrobno pregledati. Preverite vse vijakne spoje, če so poškodovani in dobro pritrjeni.

37.1 Obratovalni napotki

| | | |
|--|---|--|
| | OPOZORILO Vsa predelovalna dela opravljajte le, ko je stroj izključen iz električnega omrežja! | |
|--|---|--|

37.2 Poravnavanje

Priključite odsesovalno kapo:

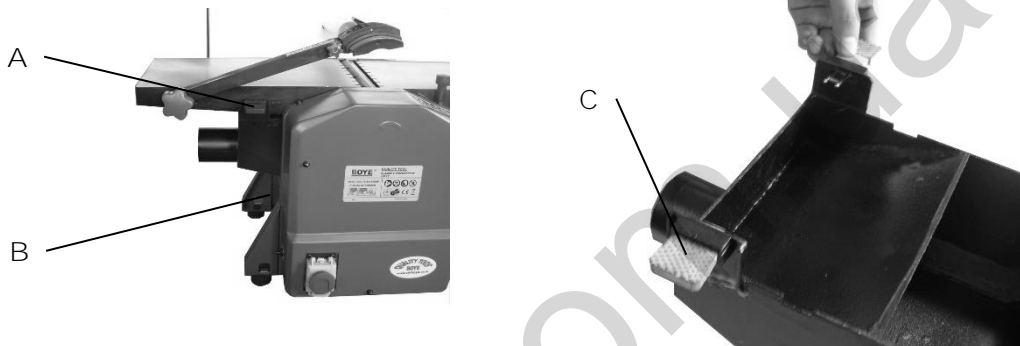

V ta namen spustite debelilno mizo B v **najnižji položaj**. Sedaj **povlecite plastični sponi** odsesovalne kape C navzven. Zatem pozicionirajte odsesovalno kapo in potisnite sponi C v **za to predvideni reži** A izhodne mize za poravnavanje.

Poravnavanje tankih obdelovancev

Pri tankih obdelovancih pokrov skobeljne gredi v celoti pokriva skobeljno gred.

Obdelovanec pomikajte naprej s **pomočjo potiskal**. **Stojte v trdnem in stabilnem položaju** ter potiskajte obdelovanec

preko skobeljne gredi. Nikoli ne stojte tik pred skobeljno gredjo ali za njo. To velja na splošno.





Poravnavanje ozkih obdelovancev in robov desk

Pokrov skobeljne gredi namestite tako, da je ostane nepokrit samo tisti del skobeljne gredi, ki je potreben za poravnavanje. Paralelno vodilo nastavite tako, da bo pod kotom 90°. Nastavite odvzem. Obdelovanec pomikate tako, kot prikazuje slika. Desna roka je na zgornjem in zadnjem robu obdelovanca, z levo roko pa obdelovanec potiskate naprej.

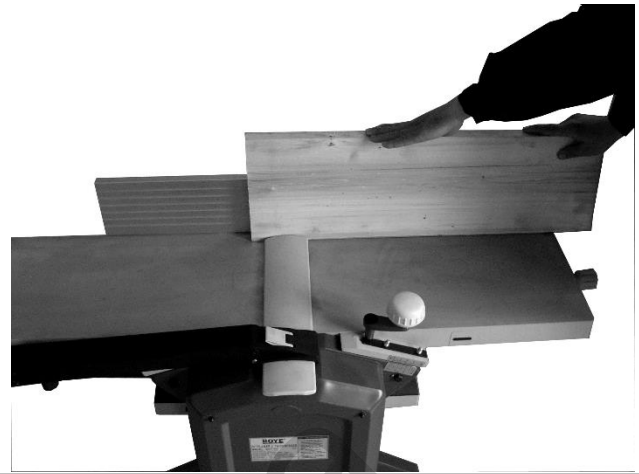

POZOR!

To navodilo ni nadomestilo za strokovno usposobljenost za delo s skobeljnimi stroji.

37.3 Debelinsko skobljanje

Priključite odsesovalno kapo:

Dvignite pokrov skobeljne gredi in pozicionirajte odsesovalno kapo preko skobeljne gredi na mizi za poravnavanje tako, da bosta pritrdilni sponi usklajeni z režama na izhodni mizi za poravnavanje.

Potisnite sponi v reži, da fiksirate odsesovalno kapo. Pazite, da bo odsesovalna kapa izravnana z mizo.



- **Nastavite zeleno maksimalno višino z naravnalno ročico. 1 poln obrat pomeni 3mm razlike v višini.**
- **Pri nastavitvi maksimalne višine upoštevajte maksimalni odvzem 1,5mm.**
- Ves čas pazite na to, da bo trenje debelinske mize minimalno s pomočjo specialnih maziv za skobljanje.
- **Obdelovance, ki so obtičali v stroju, lahko odstranite samo POTEM, ko ste stroj izklopili in ga izključili iz električnega omrežja.**
- Prekratkih obdelovancev ne smete obdelovati.
- **Če je obdelovanec obtičal, NIKOLI z roko ne segajte v delovno območje stroja, če ta obratuje. Stroj pred tem obvezno izklopite in ga izključite iz električnega omrežja.**



POZOR!

Ne glede na to, ali gre za poravnavanje ali debelinsko skobljanje, vedno **montirajte odsesovalno kapo in trdno vtisnite stranske zatiče na odsesovalni kapi** (pritisnite na varnostno stikalo!)



38 VZDRŽEVANJE

| | | |
|--|---|--|
| | POZOR! | |
| | Pred vzdrževalnimi deli izključite stroj in izvlecite omrežni vtič! Tako preprečite nastanek materialne škode in težkih poškodb zaradi nehotenega vklopa stroja! | |

Stroj ne zahteva veliko vzdrževanja in ima malo delov, ki potrebujejo vzdrževanje. Motnje in okvare, ki lahko zmanjšajo varnost stroja, dajte takoj odstraniti.

OPOMBA

Samo oprema, ki je redno vzdrževana in dobro negovana, je lahko zadovoljiv pripomoček. Nezadostna vzdrževanje in nega lahko privedeta do nepredvidenih nesreč in poškodb.

Popravila, ki zahtevajo posebna strokovna znanja, se lahko izvajajo samo v pooblaščenih servisnih centrih.

Nestrokovne intervencije lahko poškodujejo opremo ali ogrozijo Vašo varnost.

Redno preverjajte, če so vsa opozorila in varnostni napotki zraven stroja in če se lahko brez težav preberejo.

Pred začetkom dela vedno preverite, če je delovanje varnostnih naprav brezhibno!

Stroja ne smete skladiščiti v vlažnem prostoru in potrebno ga je zaščititi pred vremenskimi vplivi.

Pred prvo uporabo in nato vsakih 100 delovnih ur je potrebno vse gibljive dele in spoje (po potrebi pred tem z njih s ščetko očistite ostružke in prah) podmazati s tankim slojem olja ali maziva za podmazovanje.

38.1 Plan vzdrževanja in servisiranja

| Kontrole z namenom vzdrževanja stroja | |
|--|------------------------------|
| Pregled razrahljanih ali izgubljenih vijakov | Dnevno pred začetkom uporabe |
| Pregled morebitnih poškodb posameznih delov stroja | Dnevno pred začetkom uporabe |
| Delovanje STIKALA ZA IZKLOP V SILI | Dnevno pred začetkom uporabe |
| Stanje skobeljnih nožev | Dnevno pred začetkom uporabe |
| Čiščenje stroja | Dnevno po uporabi |

Za čiščenje stroja uporabljajte samo čistilna sredstva, ki ščitijo površino stroja pred korozijo.

38.2 Po prvih 10 urah obratovanja

Namažite vse spojne dele, kolesca, valje, kontakte itd.

38.3 Menjava noža

- Odmontirajte pokrov skobeljne gredi.
- Skobeljno gred previdno obračajte, da pridete do noža v reži.
- Odvijte fiksirne vijake, da ločite nož od držala.
- Odstranite fiksirne vijake, nož in držalo noža.
- Odstranite vse obloge s skobeljne gredi in z držala za nož.
- Namestite nov nož v držalo in ga znova vstavite v režo.
- Fiksirajte nož s fiksirnimi vijaki, tako, da ko se nož nahaja v najvišjem položaju, mora biti višina rezila noža enaka višini odzemne mize.

38.4 Skladiščenje

Stroja nikoli ne skladiščite na prostem!

Skladiščenje stroja je dovoljeno izključno pri temperaturah med +5° in +40° Celzija, pri čemer pri +40° Celzija vlažnost zraka ne sme presegati 60%. Stroj skladiščite na suhem in čistem mestu.



38.5 Čiščenje

Po vsaki uporabi je potrebno temeljito očistiti stroj in vse njegove dele.

Po vsaki uporabi očistite stroj in redno odstranjujte z njega ostružke in prah od vrtanja.



OPOMBA

Uporaba topil, agresivnih kemikalij ali abrazivnih sredstev povzroči poškodbe stroja.

Zato: pri čiščenju uporabljajte samo vodo in po potrebi blago čistilno sredstvo!

Nezaščitene površine stroja zaščitite pred korozijo z običajnimi protikorozijskimi sredstvi.

38.6 Odstranjevanje

Stroja ne odlagajte v običajni zabojnik za odpadke. Za informacije o razpoložljivih možnostih odstranitve kontaktirajte vaše lokalne oblasti. Če pri vašem specializiranem trgovcu kupite nov stroj ali ekvivalenten proizvod, je trgovec dolžan strokovno odstraniti vašo staro opremo.



39 ODPRAVLJANJE NAPAK

Popravila in servisiranje lahko izvaja samo usposobljeno osebje, ki razpolaga z ustrezno strokovnostjo in izkušnjami.

| Napaka | Možen vzrok | Odprava napake |
|---------------------------------|--|---|
| Stroj se ne zažene | Stikalo za vklop in izklop ni vklopljeno. | Preglejte stikalo za vklop in izklop in preverite, če je v položaju VKLOP . |
| | Isklopalni kabel je poškodovan | Izklopite stroj in preverite kabel z drugim strojem. |
| | Neustrezno električno napajanje (napetost, frekvenca). | Prilagodite električno napajanje zahtevam glede obratovalne napetosti, ki je navedena v tehničnih podatkih. |
| Nepovratni udarec obdelovanca | Stikalo za vklop in izklop je pokvarjeno. | Stikalo za vklop in izklop naj pregleda električar. Če je poškodovano, naj ga zamenja. |
| | Nastavitev odvzema je previsoka | Zmanjšajte nastavitev odvzema |
| Nepenakomerno obdelane površine | Lesu so grče ali tujki | Les pred obdelavo pregledajte |
| | Opni, pokvarjeni ali nepravilno montirani noži | Nabrusite nože Zamenjajte nože Nože ponovno montirajte |



40 PREDGOVOR (HR)

Poštovani korisniče!

Ova uputa za uporabu sadrži informacije i važne upute za stavljanje u pogon i rukovanje ZIPPER blanjalicom ZI-HB204.

U nastavku ćemo uobičajeni trgovački naziv uređaja (pogledajte na koricama) u ovoj uputi za uporabu zamijeniti riječju „stroj“.

Uputa za uporabu je sastavni dio stroja i ne smije se uklanjati. Sačuvajte ju za kasnije korištenje i priložite ju stroju kada ga predajete drugim osobama!



Obratite pozornost na upute o sigurnosti!

Prije puštanja u pogon pažljivo pročitajte ovu uputu. Time će Vam biti olakšano stručno rukovanje, spriječit će se nesporazumi i eventualne štete.

Poštujte upozorenja i upute o sigurnosti. Nepoštivanje može dovesti do ozbiljnih ozljeda.

Zbog stalnog razvoja naših proizvoda slike i sadržaji mogu se neznatno razlikovati. Ako uočite pogreške, molimo Vas da nas obavijestite.

Pridržavamo pravo tehničkih izmjena!

Autorsko pravo

© 2018

Ova dokumentacija je zaštićena autorskim pravom. Pridržavamo sva prava koja iz toga proizlaze! Posebno ćemo sudski goniti pretisak, prevođenje i uzimanje fotografija i slika.

Nadležni sud je Zemaljski sud u Linzu ili sud nadležan za 4707 Schlüsslberg.

Adresa servisne službe

| | |
|--|---|
| ZIPPER MASCHINEN GmbH Gewerbepark 8 A-4707 Schlüsslberg Tel.: +43 7248 61116-700 Fax: +43 7248 61116-720 Mail: info@zipper-maschinen.at | ROTOSTAR d.o.o. Josipa Malekovića 63 HR-10290 Zaprešić Tel: 01/ 331188 Fax: 01/ 3352926 Mail: info@rotostar.hr |
|--|---|



41 SIGURNOST

41.1 Namjenska uporaba

Stroj koristite samo u tehničkim ispravnom stanju te u skladu s namjenom i uzimajući u obzir pravila za sigurnost i opasnosti! Smetnje koje mogu negativno utjecati na sigurnost odmah dajte ukloniti!

Općenito je zabranjeno mijenjati ili onemogućavati tehničke naprave na stroju zadužene za sigurnost!

Stroj je namijenjen isključivo sljedećim radovima:

Ravnanje i blanjanje drva uz poštivanje maks. dubina reza (2 mm), dimenzija materijala koje su navedene u Tehničkim podacima.

Za drugačije korištenje koje izlazi iz ovih okvira te za materijalne štete ili ozljede koje iz toga rezultiraju ZIPPER-MASCHINEN ne preuzima nikakvu odgovornost niti jamstvo.

| UPOZORENJE | |
|---|---|
|  | <ul style="list-style-type: none">▪ Koristite samo noževa blanjalica za stroj!▪ Nikad ne koristite neispravan blanjalica nož!▪ Stroj nikada ne koristite s neispravnim zaštitnom napravom ili bez montirane zaštitne naprave <p>VRLO VELIKA OPASNOST OD OZLJEDA!</p> |

Uvjeti za rad

Stroj je namijenjen radovima u sljedećim uvjetima:

| | |
|-------------|------------------|
| Vlažnost | maks. 70% |
| Temperatura | od +5°C do +40°C |

Stroj nije namijenjen za rad u uvjetima u kojima prijeti opasnost od eksplozije.

Nedopušteno korištenje

- Rad stroja u uvjetima koji izlaze iz okvira opisanih u ovoj uputi nije dopušten.
- Rad stroja bez predviđenih zaštitnih naprava nije dopušten
- Zabranjena je demontaža ili isključivanje zaštitnih naprava.
- Nije dopušten rad stroja s materijalima koji nisu izričito navedeni u ovom priručniku.
- Nije dopuštena upotreba alata koji nisu prikladni za rad sa strojem.
- Eventualne izmjene u konstrukciji stroja nisu dopuštene.
- Zabranjen je rad stroja na način odn. u svrhu koja ne odgovara 100% naputcima opisanim u ovoj uputi za uporabu.
- Stroj nikada ne ostavljajte bez nadzora, a posebno ne kada su u blizini djeca!

41.2 Upute o sigurnosti

Nečitka ili uklonjena upozorenja i/ili naljepnice na stroju treba odmah zamijeniti!

Lokalne zakone i odredbe mogu određivati najmanju starost rukovatelja te ograničavati upotrebu ovog stroja!

Radi sprečavanja pogrešaka u radu, oštećenja i ugrožavanja zdravlja **OBAVEZNO** treba poštivati sljedeće upute:



- **Područje rada i tlo oko stroja održavajte čistim i slobodnim od ulja, masti i ostataka materijala!**
- **Pobrinite se za dovoljnu rasvjetu u području rada stroja!**
- **Radite u dobro prozračenim prostorijama!**
- **Stroj nikada ne preopterećujte!**
- Za vrijeme rada uvijek pazite na stabilnost.
- **Ruke uvijek za vrijeme rada držite podalje od alata**
- **U slučaju umora, nedostatka koncentracije odn. pod utjecajem lijekova, alkohola ili droga rad na stroju je zabranjen!**



- Strojem smije rukovati samo jedna osoba
- **Strojem smije rukovati samo obučeno stručno osoblje.**
- **Neovlaštene osobe, osobito djecu, i neobučene osobe treba držati podalje od uključenog stroja!**
- **Pazite da u opasnom području (najmanji razmak: 2 m) nema drugih ljudi**
- **Za vrijeme rada na stroju ne nosite labavi nakit, široku odjeću, kravate ili dugačku, raspuštenu kosu.**
- **Slobodni objekti mogu se zaplesti u glavu za bušenje i dovesti do vrlo teških ozljeda!**
- **Dok radite strojem i na stroju, nosite prikladnu zaštitnu opremu (zaštitne naočale, zaštitne rukavice, zaštitu za uši i masku za prašinu)!**
- **Stroj za vrijeme rada nikada ne smije biti bez nadzora! Prije napuštanja područja rada isključite stroj i pričekajte da se stroj zaustavi!**
- **Prije radova održavanja ili podešavanja stroj treba odvojiti s opskrbe strujom!**
- **Uvjerite se da je stroj isključen prije nego što ga spajate na opskrbu strujom**
- **Stroj nikada ne koristite ako je prekidač u kvaru**
- **Koristite samo nepromijenjene utikače koji odgovaraju utičnici (bez adaptera kod zaštitno uzemljenih strojeva)**
- **Svaki put kad radite strojem na električni pogon trebate biti maksimalno oprezni! Postoji opasnost od strujnog udara, požara i porezotina;**
- **Stroj zaštitite od vlage (opasnost od kratkog spoja!)**
- **Na otvorenom radite samo s produžnim kablovima koji su prikladni za rad na otvorenom**
- **Električne alate i strojeve nikada ne koristite u okruženju zapaljivih tekućina i plinova (opasnost od eksplozije!)**
- **Redovito provjeravajte oštećenja na priključnim kablovima**
- **Kabel nikada ne koristite za nošenje stroja ili za pričvršćivanje dijela koji obrađujete**
- **Kablove zaštitite od vrućine, ulja i oštih rubova**
- Izbjegavajte kontakt tijela s uzemljenim dijelovima
- **Prije uključivanja uklonite alate za podešavanje, ključeve za vijke i ključeve za stezne glave**
- **Stroj čuvajte izvan dohvata djece**

41.3 Ostale opasnosti

| | |
|---|--|
|  | UPOZORENJE Trebao obratiti pozornost na to da svaki stroj ima i druge opasnosti. Prilikom izvođenja svih radova (čak i najjednostavnijih) treba biti maksimalno oprezan. Siguran rad ovisi o Vama! |
|---|--|

Čak i ako se pridržavate svih sigurnosnih odredbi i iz namjensku upotrebu treba obratiti pozornost na preostale opasnosti:

- Opasnost od ozljeda šaka/prstiju za vrijeme rada.
- Opasnost od ozljeda na oštrim rubovima elementa koji obrađujete, prije svega ako element koji obrađujete nije učvršćen odgovarajućim alatom/napravom.
- Opasnost od ozljeda: kosa i slobodna odjeća itd. mogu se zaplesti! Opasnost od teških ozljeda! Obavezno poštujujte sigurnosne odredbe o radnoj odjeći.
- Opasnost od ozljeda zbog kontakta s elementima koji su pod naponom.
- Opasnost od ozljeda zbog emisije buke od elemenata koji se obrađuju sredstvima koja su štetna za zdravlje
- Opasnost od porezotina na nastalim oštrim rubovima
- Opasnost od ozljeda očiju zbog dijelova koji lete uokolo, čak i ako nosite zaštitne naočale.
- Štete po zdravlje koje nastaju zbog vibracija koje se prenose na ruke i šake ako se uređaj koristi duže vrijeme ili ako nije uredno vođen ili održavan

Ove opasnosti se mogu svesti na najmanju moguću mjeru ako se primjenjuju sigurnosne odredbe, ako se stroj uredno održava i njeguje te ako strojem namjenski rukuje obučeno stručno osoblje.

Usprkos svim sigurnosnim napravama Vaš zdravi razum i Vaša odgovarajuća tehnička kvalifikacija/obuka za rukovanje strojem jesu i ostaju najvažniji čimbenik sigurnosti!



42 MONTAŽA

42.1 Montaža / namještanje

Paralelni graničnik

Paralelni graničnik imbus vijcima (B) pričvrstite na stražnju stranu stroja. Nakon otpuštanja poluge za fiksiranje (H) paralelni graničnik se može nagnuti.

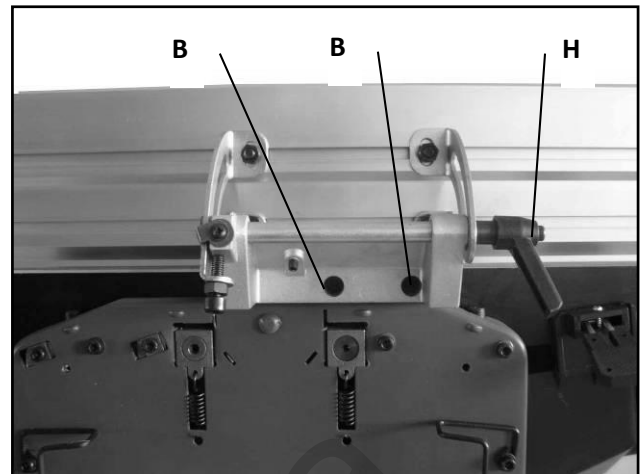

| Odsisni adapter | RAVNANJE | BLANJANJE |
|-----------------|----------|-----------|
| | | |

Odsisni adapter ima dvije spojnice kojima se može pričvrstiti na stol. Za ravnanje adapter instalirajte ispod stola tako da se piljevina usisava s donje strane. Za blanjanje prethodno uklonite zaštitu vratila blanjalice i zatim na vratilo blanjalice postavite odsisni adapter te ga spojnicaama fiksirajte u za to predviđene utore stola.



PAŽNJA!

Za čist rad svakako preporučujemo priključivanje stroja ZIHB204 na odsisni sustav. U zatvorenim prostorijama priključivanje na odsisni sustav je obavezno.

Fiksiranje stroja

Stroj pričvrstite na stabilnu podlogu, kao npr. radionički stol. za dobre rezultate rada stroj mora biti fiksiran kako bi se spriječile nepotrebne vibracije i pomicanje stroja tijekom rada. Kad se stroj koristi za montažu namještaja itd., treba se pobrinuti za odgovarajuću prilagođenu i stabilnu podlogu.

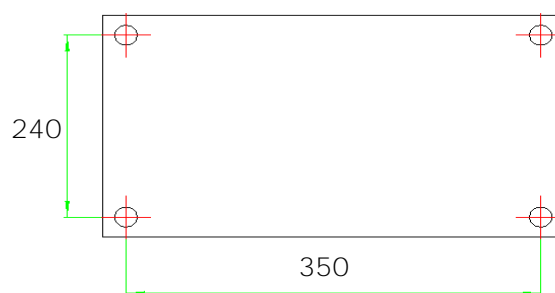



43 RAD

Strojem radite samo ako je u besprijekornom stanju. Prije svakog rada treba izvršiti vizualnu provjeru stroja. Sigurnosne naprave, električne vodove i komandne elemente treba vrlo detaljno prekontrolirati. Provjerite čvrsti dosjed i oštećenje vijčanih spojeva.

43.1 Upute o radu



UPOZORENJE

Sve radove prepravljanja izvršavajte samo kad je stroj isključen sa strujne mreže!



43.2 Ravnanje

Spojite odsisni adapter:

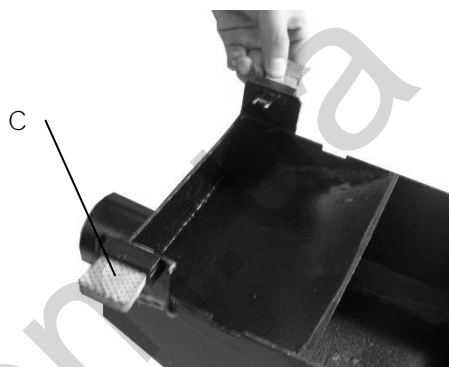
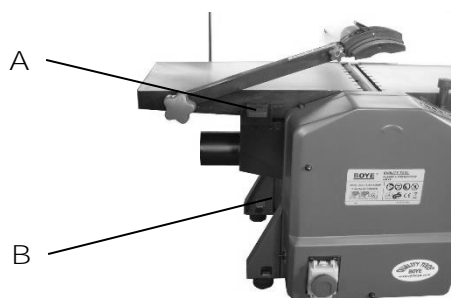

U tu svrhu stol blanjalice B spustite u najniži položaj. Sada plastične spojnice C odsisnog adaptera povucite prema van. Pozicionirajte odsisni adapter i utisnite spojnice C u za to pre-viĐene utore A na izlaznom stolu za ravnanje.

Ravnanje tankih obradaka

Kod tankih obradaka štitnik vratila blanjalice je iznad cijelog vratila blanjalice. Obradak se prema naprijed indirektno pomiče pomoću drvenih elemenata za pomicanje.

Uvijek budite u stabilnom položaju i obradak stojeći vodite preko vratila blanjalice. Nikada nemojte stajati točno ispred ili iza blanjalice. To vrijedi općenito..



Ravnanje uskih obradaka i rubova daska

Poklopac vratila blanjalice postavite tako da slobodan ostane samo dio vratila blanjalice koji je potreban za ravnanje. Paralelni graničnik postavite na 90°, namjestite dubinu reza, pomicanje prema naprijed kao što je prikazano na slici desnom rukom za gornji rub dok lijeva ruka koja vodi leži na obratku.



PAŽNJA!

Ova uputa ne zamjenjuje stručnu obuku za rad na blanjalicama.



43.3 Blanjanje

Spojite odsisni adapter:

Otklopite štitnik vratila blanjalice i odsisni adapter postavi- te iznad vratila blanjalice na stol za ravnanje tako da se spojnice za fiksiranje poklapaju s utorima na izlaznom sto-lu.

Pritisnite spojnice u utor kako biste fiksirali odsisni adapt-er. Zatim poravnajte odisisni adapter tako da bude u ravnini sa stolom.



- **Okretnom ručicom namjestite željenu visinu prolaza pomoću. Puni okret znači 3mm razlike u visini.**
- **Prilikom namještanja visine prolaza vodite računa o maks. dubini reza od 1.5mm.**
- **Uvijek se pobrinite za malo trenje stola blanjalice korištenjem specijalnih lubrikanata za blanjanje.**
- **Zaglavljani obratci smiju se uklanjati tek NAKON isključivanja stroja i odvajanja od napajanja strujom.**
- **Prekratke obratke ne treba obračivati.**
- **Ako se obradak zaglavi, NI KADA ne stavljajte ruke u radni prostor dok stroj radi. Stroj prije toga isključite i odvojite od napajanja strujom.**



PAŽNJA

Odsisni poklopac montirajte uvijek neovisno o ravnanju ili blanjanju, a **bočne zatike za držanje** na poklopcu (aktiviranje sigurnosne sklopke!) **čvrsto ugnite!**



44 ODRŽAVANJE

| | | |
|--|--|--|
| | PAŽNJA | |
| | Prije radova održavanja isključite stroj i izvucite utikač iz struje! Tako se izbjegavaju materijalne štete i teške ozljede koje nastaju zbog neželjenog uključivanja stroja! | |

Stroj ne zahtijeva mnogo održavanja i ima malo dijelova koje rukovatelj treba dati održavati. Smetnje i kvarove koji mogu umanjiti sigurnost stroja odmah dajte ukloniti.

NAPOMENA

Samo redovito održavani i dobro njegovani uređaj može biti zadovoljavajuće pomagalo. Nedostaci u održavanju i njezi mogu dovesti do nepredvidivih nezgoda i ozljeda.

Popravke koji zahtijevaju specijalna stručna znanja trebaju provoditi samo ovlašteni servisni centri.

Nestručne intervencije mogu oštetiti uređaj ili ugroziti Vašu sigurnost.

Redovito provjeravajte jesu li sva upozorenja i sigurnosne upute na stroju na svojem mjestu te mogu li se bez problema pročitati.

Prije svakog početka rada provjerite besprijekorno stanje sigurnosnih naprava!

U slučaju skladištenja stroj se ne smije čuvati u vlažnoj prostoriji i treba ga zaštititi od atmosferskih utjecaja.

Prije prvog stavljanja u pogon te nakon toga svakih 100 sati rada sve pokretne spojne dijelove (po potrebi ih prije toga treba četkom očistiti od strugotina i prašine) treba podmazati tankim slojem ulja ili masti za podmazivanje.

44.1 Servisiranje i plan održavanja

| Kontrole u svrhu održavanja stroja | |
|------------------------------------|------------------------------------|
| Labavi ili izgubljeni vijci | Svaki dan prije stavljanja u pogon |
| Oštećenje bilo kojeg dijela | Svaki dan prije stavljanja u pogon |
| Čišćenje stroja | Svaki dan nakon stavljanja u pogon |
| Stanje noža za blanjanje | Svaki dan prije stavljanja u pogon |
| Čišćenje stroja | Svaki dan nakon stavljanja u pogon |

44.2 Nakon prvih 10 sati rada

Nauljite sve spojne dijelove, kotače, valjke, dodirne točke itd.

44.3 Zamjena noža

- Demontirajte štitnik vratila blanjalice
- Vratilo blanjalice oprezno okrenite dok se jedan nož ne vidi u otvoru
- Otpustite pričvrсна vijka, kako biste oslobodili nož i držač noža.
- Uklonite pričvrсна vijka te nož i držač noža
- S vratila blanjalice i držača noža uklonite sve naslage
- Postavite rezervni nož u držač noža i opet ga umetnite u prihvat.
- Fiksirajte nož pomoću pričvrсна vijka tako da nož bude ravan
- Visina oštrice noža u najvišem položaju = visina stola za izvlačenje



44.4 Skladištenje

Stroj ne skladištite na otvorenom!

Skladištenje je dopušteno samo pri temperaturama između +5° i +40° celzija, a pri +40° celzija vlažnost zraka ne smije biti veća od 60%. Čuvajte na suhom i čistom mjestu.

44.5 Čišćenje

Nakon svakog stavljanja u pogon stroj i sve njegove dijelove treba temeljito očistiti.

Stroj nakon rada redovito čistite od strugotina i prašine od bušenja.

| NAPOMENA | |
|----------|---|
| | <p>Upotreba otapala, agresivnih kemikalija ili abrazivnih sredstava dovodi do materijalne štete na stroju!</p> <p>Zato vrijedi: Prilikom čišćenja koristite samo vodu i po potrebi blaga sredstva za čišćenje!</p> |

Nezaštićene površine stroja uobičajenim sredstvima zaštitite od korozije.

44.6 Zbrinjavanje

Stroj ne zbrinjavajte s običnim otpadom. Kontaktirajte tijela lokalne vlasti za informacije o raspoloživim mogućnostima zbrinjavanja. Ako kod specijaliziranog trgovca kupite novi stroj ili ekvivalentni uređaj, trgovac je obavezan odgovarajuće zbrinuti stari.

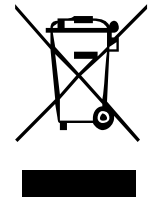

45 UKLANJANJE POGREŠAKA

Radove popravljanja i održavanja smiju provoditi samo osobe koje posjeduju za to potrebnu stručnu kvalifikaciju, obrazovanje i iskustvo.

| Pogreška | Mogući uzrok | Uklanjanje |
|---|---|--|
| Ako se motor ne pokreće | Prekidač za uključivanje/isključivanje nije uključen. | Provjerite prekidač za uključivanje/isključivanje i uvjerite se da je u položaju "EIN" (UKLJ). |
| | Neispravan produžni kabel. | Isključite, provjerite na drugom stroju. |
| | Pogreška u opskrbi strujom (napon, frekvencija). | Opskrbu strujom prilagodite zahtjevima iz dijela Radni napon u Tehničkim podacima. |
| | Prekidač za uključivanje/isključivanje je u kvaru | Neka ga provjeri električar, a u slučaju kvara dajte ga zamijeniti. |
| Povratni udar materijala | Prevelika namještena dubina reza | Smanjite dubinu reza |
| | Kvrga ili strani materijal u drvu | Prije obrade provjerite materijal |
| Loše odn. nepravilno obrađene površine | Tupi noževi, neispravni noževi, pogrešno/neravno montirani noževi | - Naoštrite - Zamijenite - Namjestite |

MNOGI POTENCIJALNI IZVORI POGREŠAKA MOGU SE UNAPRIJED ISKLJUČITI AKO SE STROJ ISPRAVNO PRIKLJUČI NA STRUJNU MREŽU ZA NAPAJANJE.



46 EXPLOSIONSZEICHNUNG / EXPLOSION DRAWING

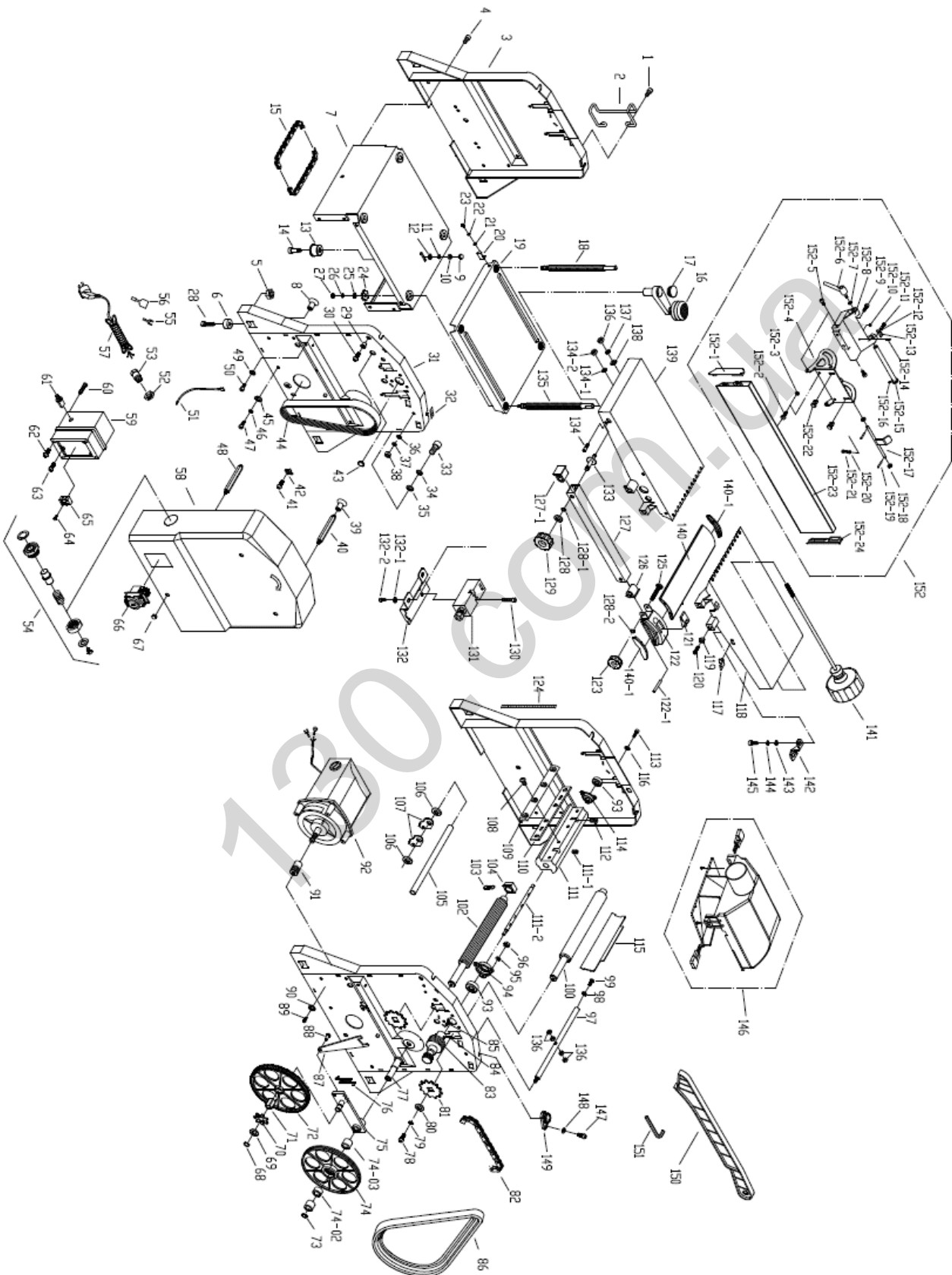



| NO. | Description | Qty | NO. | Description | Qty | NO. | Description | Qty |
|-----|---------------------------|-----|-------|-------------------------|-----|--------|-----------------------|-----|
| 1 | Socket head screw | 4 | 63 | Thread forming screw | 3 | 123 | Lock knob | 1 |
| 2 | Cord hook | 2 | 64 | Thread forming screw | 2 | 124 | Scale | 1 |
| 3 | Rear wall plate | 1 | 65 | Terminal | 1 | 125 | Carriage bolt | 1 |
| 4 | Socket head screw | 8 | 66 | Switch | 1 | 126 | Arm cap | 1 |
| 5 | Hex nut | 4 | 67 | Acorn nut | 3 | 127 | Support arm | 1 |
| 6 | Foot | 4 | 68 | Retaining ring | 1 | 127-1 | Cap | 1 |
| 7 | Base | 1 | 69 | Flat washer | 1 | 128 | Flat washer | 1 |
| 8 | Rivet nut | 1 | 70 | Sprocket | 1 | 128-1 | Retaining ring | 1 |
| 9 | Acorn nut | 1 | 71 | Square bushing | 1 | 128-2 | Retaining ring | 1 |
| 10 | Hex nut | 1 | 72 | Gear | 1 | 129 | Arm lock knob | 1 |
| 11 | Lock washer | 1 | 73 | Retaining ring | 1 | 130 | Socket head screw | 2 |
| 12 | Flat washer | 1 | 74 | Pulley with pinion | 1 | 131 | Interlock switch | 1 |
| 13 | Chain tension wheel | 1 | 74-02 | Bushing | 1 | 132 | Switch fixing plate | 1 |
| 14 | Shaft | 1 | 74-03 | Needle roller bearing | 2 | 132-1 | Flat washer | 4 |
| 15 | Chain | 1 | 75 | Mounting plate assembly | 1 | 132-2 | Socket head screw | 4 |
| 16 | Crank handle assembly | 1 | 76 | Spring | 1 | 133 | Shaft | 1 |
| 17 | Handle cap | 1 | 77 | Shaft | 1 | 134 | Pin | 1 |
| 18 | Screw | 3 | 78 | Socket head screw | 2 | 134-1 | Lock washer | 1 |
| 19 | Thickneser table | 1 | 79 | Lock washer | 2 | 134-2 | Hex nut | 1 |
| 20 | Pointer | 1 | 80 | Flat washer | 2 | 135 | Lifting screw | 1 |
| 21 | Flat washer | 1 | 81 | Sprocket | 2 | 136 | Hex nut | 1 |
| 22 | Lock washer | 1 | 82 | Chain | 1 | 137 | Lock washer | 1 |
| 23 | Pan head screw | 1 | 83 | Spindle pulley | 1 | 138 | Flat washer | 1 |
| 24 | Sprocket | 4 | 84 | Set screw | 2 | 139 | Outfeed table | 1 |
| 25 | Flat washer | 4 | 85 | Socket head screw | 3 | 140 | Cutterblock guard | 1 |
| 26 | Lock washer | 4 | 86 | Belt | 1 | 141 | Table adjusting screw | 1 |
| 27 | Hex nut | 4 | 87 | Support plate | 1 | 142 | Fixing plate | 1 |
| 28 | Socket head screw | 4 | 88 | Rivet | 1 | 143 | Flat washer | 2 |
| 29 | Positioning sleeve | 4 | 91 | Motor pulley | 1 | 144 | Lock washer | 2 |
| 30 | Socket head screw | 4 | 92 | Motor | 1 | 145 | Socket head screw | 2 |
| 31 | Front wall plate | 1 | 93 | Ball bearing | 2 | 146 | Dust chute assembly | 1 |
| 32 | Scale | 1 | 94 | Bearing house | 1 | 147 | Pan head screw | 2 |
| 33 | Socket head screw | 1 | 95 | Lock washer | 3 | 148 | Flat washer | 2 |
| 34 | Lock washer | 1 | 96 | Hex nut | 3 | 149 | Guide block | 1 |
| 35 | Flat washer | 1 | 97 | Rod | 1 | 150 | Push stick | 1 |
| 36 | Flat washer | 1 | 98 | Flat washer | 1 | 151 | Hex wrench | 1 |
| 37 | Lock washer | 1 | 99 | Socket head screw | 1 | 152 | Fence assembly | 1 |
| 38 | Hex nut | 1 | 100 | Outfeed roller | 1 | 152-1 | Left fence cover | 1 |
| 39 | Rivet nut | 2 | 102 | Infeed roller | 1 | 152-2 | Hex bolt | 4 |
| 40 | Hex bar | 2 | 103 | Spring | 3 | 152-3 | Nut | 4 |
| 41 | Pan head screw | 4 | 104 | Bearing block | 5 | 152-4 | Angle support plate | 1 |
| 42 | Cord clamp | 3 | 105 | Shaft | 1 | 152-5 | Screw | 2 |
| 43 | Rubber bushing | 2 | 106 | Spacer | 22 | 152-6 | Lock handle | 1 |
| 44 | Belt | 1 | 107 | Kick-back pawl | 21 | 152-7 | Flat washer | 1 |
| 45 | Flat washer | 4 | 108 | Socket pan head screw | 8 | 152-8 | Fence support | 1 |
| 46 | Lock washer | 4 | 109 | Blade clamper | 2 | 152-9 | Socket head screw | 2 |
| 47 | Socket head screw | 4 | 110 | Blade | 2 | 152-10 | Hex nut | 1 |
| 48 | Hex bar | 1 | 111 | Cutter block | 1 | 152-11 | Pan head screw | 1 |
| 49 | Flat washer | 4 | 111-1 | Set screw | 4 | 152-12 | Flat washer | 1 |
| 50 | Socket head screw | 4 | 111-2 | Spindle shaft | 1 | 152-13 | Pointer | 1 |
| 51 | Cable tie | 1 | 112 | Adjusting screw | 4 | 152-14 | Hex head bolt | 1 |
| 52 | Plastic nut | 3 | 113 | Socket head screw | 3 | 152-15 | Rod | 1 |
| 53 | Cord bushing | 3 | 114 | Bearing house | 1 | 152-16 | Spring pin | 1 |
| 54 | Reset button assembly | 1 | 115 | Apron | 1 | 152-17 | Lock lever | 1 |
| 55 | Quick connecting terminal | 4 | 116 | Lock washer | 3 | 152-18 | Lock block | 2 |
| 56 | Insulation sleeve | 4 | 117 | Pointer | 1 | 152-19 | Pin | 2 |
| 57 | Power cord | 1 | 118 | Infeed table | 1 | 152-20 | Hex nut | 1 |
| 58 | Cover | 1 | 119 | Guide bushing | 4 | 152-21 | Hex head bolt | 1 |
| 59 | Switch box | 1 | 120 | Socket head screw | 4 | 152-22 | Sliding screw | 2 |
| 60 | Thread forming screw | 2 | 121 | Lock knob | 1 | 152-23 | Fence | 1 |
| 61 | Circuit breaker | 1 | 122 | Guard support | 1 | 152-24 | Right fence cover | 1 |
| 62 | Thread forming screw | 4 | 122-1 | Pin | 1 | | | |



47 ERSATZTEILE / SPARE PARTS

47.1 Ersatzteilbestellung / spare parts order

Mit ZIPPER-Ersatzteilen verwenden Sie Ersatzteile, die ideal aufeinander abgestimmt sind. Die optimale Passgenauigkeit der Teile verkürzen die Einbauzeiten und erhöhen die Lebensdauer.

HINWEIS

Der Einbau von anderen als Originalersatzteilen führt zum Verlust der Garantie!
Daher gilt: Beim Tausch von Komponenten/Teilen nur Originalersatzteile verwenden

Beim Bestellen von Ersatzteilen verwenden Sie bitte das Serviceformular, das Sie am Ende dieser Anleitung finden. Geben Sie stets Maschinentype, Ersatzteilnummer sowie Bezeichnung an. Um Missverständnissen vorzubeugen, empfehlen wir mit der Ersatzteilbestellung eine Kopie der Ersatzteilzeichnung beizulegen, auf der die benötigten Ersatzteile eindeutig markiert sind. [Bestelladresse](#) sehen Sie unter [Kundendienstadressen im Vorwort dieser Dokumentation](#).

With original ZIPPER spare parts you use parts that are attuned to each other shorten the installation time and elongate your machines lifespan.

IMPORTANT

The installation of other than original spare parts voids the warranty!
So you always have to use original spare parts

When you place a spare parts order please use the service formular you can find in the last chapter of this manual. Always take a note of the machine type, spare parts number and partname. We recommend to copy the spare parts diagram and mark the spare part you need.

[You find the order address in the preface of this operation manual.](#)

Con las piezas de recambio originales de ZIPPER utilizará piezas que están en sintonía con las demás piezas, acortando el tiempo de instalación y alargando la vida útil de la máquina

IMPORTANTE

La instalación de piezas no originales, hace nula la garantía. ¡Use sólo repuestos originales!
Envíe su pregunta sobre las piezas que necesite al revendedor donde compró la máquina o al Atención al Cliente de ZIPPER.

[Puede encontrar la dirección de pedidos en el prefacio de este manual de instrucciones.](#)

Pour les machines ZIPPER utiliser toujours des pièces de rechange pour réparer la machine. Le réglage optimal de pièces réduit le temps d'installation et préserve la vie de la machine.

IMPORTANT

L'installation de pièces de rechange non d'origine annule la garantie!
Utiliser toujours des pièces de rechange d'origine ZIPPER.

Pour commander des pièces détachées, s'il vous plaît utiliser le formulaire de service qui est la fin de ce manuel. Toujours entrer le type de machine et le numéro de la pièce de rechange et le nom de la pièce. Pour éviter les malentendus, il est recommandé une copie du schéma de vue explosé dans lequel vous marquez clairement les pièces de rechange nécessaires.

[Vous trouverez notre adresse sur la préface de ce manuel.](#)

Použitím originálních dílů od společnosti ZIPPER používáte díly, které spolu dokonale sedí a jejich montáž je časově méně náročná. Originální náhradní díly zaručují delší životnost stroje.

UPOZORNĚNÍ

Použití jiných než originálních náhradních dílů má za následek ztrátu záruky!
Platí: Při výměně komponent/dílů používejte pouze originální náhradní díly.

[Adresu pro objednání dílů naleznete v kontaktech na zákaznický servis v předmluvě této dokumentace.](#)

Rezervni deli firme ZIPPER so med seboj idealno usklajeni. Optimalna usklajenost delov skrajša čas vgradnje in podaljša življenjsko dobo stroja.

OPOMBA

Z vgradnjo neoriginalnih rezervnih delov garancija preneha veljati!
Zato: ob zamenjavi komponent / delov uporabljajte samo originalne rezervne dele.

Pri naročanju rezervnih delov uporabite servisni obrazec, ki ga lahko najdete na koncu tega navodila. Vedno navedite tip stroja, številko rezervnega dela in naziv. Da bi preprečili nesporedume, Vam priporočamo, da priložite naročilu rezervnega dela kopijo načrta rezervnega dela, na katerem so jasno označeni potrebni rezervni deli.

[Naslov za naročanje poiščite v servisnih informacijah v uvodu te dokumentacije.](#)



49 GEWÄHRLEISTUNG (DE)

1.) Gewährleistung:

Die Fa. ZIPPER Maschinen gewährt für mechanische und elektrische Bauteile eine Gewährleistungsfrist von 2 Jahren für den Hobby Einsatz; bei gewerblichem Einsatz besteht eine Gewährleistung von 1 Jahr, beginnend ab dem Erwerb des Endverbrauchers/Käufers. Treten innerhalb dieser Frist Mängel auf, welche nicht auf im Punkt 3 angeführten Ausschlussdetails beruhen, so wird die Fa. Zipper nach eigenem Ermessen das Gerät reparieren oder ersetzen.

2.) Meldung:

Damit die Berechtigung des Gewährleistungsanspruches überprüft werden kann, muss der Käufer seinen Händler kontaktieren; dieser meldet schriftlich den aufgetretenen Mangel am Gerät der Fa. Zipper. Bei berechtigtem Gewährleistungsanspruch wird das Gerät beim Händler von Zipper abgeholt. Retoursendungen ohne vorheriger Abstimmung mit der Fa. Zipper werden nicht akzeptiert und angenommen.

3.) Bestimmungen:

a) Gewährleistungsansprüche werden nur akzeptiert, wenn zusammen mit dem Gerät eine Kopie der Originalrechnung oder des Kassenbeleges vom Zipper Handelspartner beigelegt ist. Es erlischt der Anspruch auf Gewährleistung, wenn das Gerät nicht komplett mit allen Zubehörteilen zur Abholung gemeldet wird.

b) Die Gewährleistung schließt eine kostenlose Überprüfung, Wartung, Inspektion oder Servicearbeiten am Geräte aus. Defekte aufgrund einer unsachgemäßen Benutzung durch den Endanwender oder dessen Händler werden ebenfalls nicht als Gewährleistungsanspruch akzeptiert. Z.B.: Verwendung von falschem Treibstoffen, Frostschäden in Wasserbehältern, Treibstoff über Winter im Benzintank des Gerätes.

c) Ausgeschlossen sind Defekte an Verschleißteilen wie : Kohlebürsten, Fangsäcke, Messer, Walzen, Schneideplatten, Schneideeinrichtungen, Führungen, Kupplungen, Dichtungen, Laufräder, Sageblätter, Spaltkreuze, Spaltkeile, Spaltkeilverlängerungen, Hydrauliköle, Öl,- Luft- u. Benzinfilter, Ketten, Zündkerzen, Gleitbacken usw.

d) Ausgeschlossen sind Schäden an den Geräten verursacht durch: Unsachgemäße Verwendung, Fehlgebrauch des Gerätes; nicht seinem normalen Verwendungszweckes entsprechend; Nichtbeachtung der Bedienungs- u. Wartungsanleitung; Höhere Gewalt; Reparaturen oder technische Änderungen durch nicht autorisierte Werkstätten oder Kunden selbst. Durch Verwendung von nicht originalen Zipper Ersatz- oder Zubehörteilen.

e) Entstandene Kosten (Frachtkosten) und Aufwendungen bei nichtberechtigten Gewährleistungsansprüchen werden nach Überprüfung unseres Fachpersonals dem Kunden oder Händler in Rechnung gestellt.

f) Geräte außerhalb der Gewährleistungsfrist: Reparatur erfolgt nur nach Vorkasse oder Händlerrechnung gemäß des Kostenvoranschlages (inkl. Frachtkosten) der Fa. Zipper.

g) Gewährleistungsansprüche werden nur für den Kunden eines Zipper Händlers, der das Gerät direkt bei der Fa. Zipper erworben hat, gewährt. Diese Ansprüche sind nicht übertragbar bei mehrfacher Veräußerung des Gerätes.

4.) Schadensersatzansprüche und sonstige Haftungen:

Die Fa. Zipper haftet in allen Fällen nur beschränkt auf den Warenwert des Gerätes. Schadensersatzansprüche aufgrund schlechter Leistung, Mängel, sowie Folgeschäden oder Verdienstausfälle wegen eines Defektes während der Gewährleistungsfrist werden nicht anerkannt. Die Fa. Zipper besteht auf das gesetzliche Nachbesserungsrecht eines Gerätes.



50 WARRANTY GUIDELINES (EN)

1.) Warranty:

Company ZIPPER Maschinen GmbH grants for mechanical and electrical components a warranty period of 2 years for amateur use; and warranty period of 1 year for professional use, starting with the purchase of the final consumer. In case of defects during this period, which are not excluded by paragraph 3, ZIPPER will repair or replace the machine at its own discretion.

2.) Report:

In order to check the legitimacy of warranty claims, the final consumer must contact his dealer. The dealer has to report in written form the occurred defect to ZIPPER. If the warranty claim is legitimate, ZIPPER will pick up the defective machine from the dealer. Returned shippings by dealers which have not been coordinated with ZIPPER, will not be accepted and refused.

3.) Regulations:

a) Warranty claims will only be accepted, when a copy of the original invoice or cash voucher from the trading partner of ZIPPER is enclosed to the machine. The warranty claim expires if the accessories belonging to the machine are missing.

b) The warranty does not include free checking, maintenance, inspection or service works on the machine. Defects due to incorrect usage of the final consumer or his dealer will not be accepted as warranty claims either. Some examples: usage of wrong fuel, frost damages in water tanks, leaving fuel in the tank during the winter, etc.

c) Defects on wear parts are excluded, e.g. carbon brushes, collection bags, knives, cylinders, cutting blades, clutches, sealings, wheels, saw blades, splitting crosses, riving knives, riving knife extensions, hydraulic oils, oil/air/fuel filters, chains, spark plugs, sliding blocks, etc.

d) Also excluded are damages on the machine caused by incorrect or inappropriate usage, if it was used for a purpose which the machine is not supposed to, ignoring the user manual, force majeure, repairs or technical manipulations by not authorized workshops or by the customer himself, usage of non-original ZIPPER spare parts or accessories.

e) After inspection by our qualified personnel, resulted costs (like freight charges) and expenses for not legitimated warranty claims will be charged to the final customer or dealer.

f) In case of defective machines outside the warranty period, we will only repair after advance **payment or dealer's invoice according to the cost estimate (incl. freight costs) of ZIPPER.**

g) Warranty claims can only be granted for customers of an authorized ZIPPER dealer who directly purchased the machine from ZIPPER. These claims are not transferable in case of multiple sales of the machine.

4.) Claims for compensation and other liabilities:

The liability of company ZIPPER is limited to the value of goods in all cases. Claims for compensation because of poor performance, lacks, damages or loss of earnings due to defects during the warranty period will not be accepted. ZIPPER insists on its right to subsequent improvement of the machine.



51 GARANTÍA Y SERVICIO (ES)

1.) Garantía:

La empresa ZIPPER Maschinen ofrece una garantía para los componentes mecánicos y eléctricos de 2 años para uso de bricolaje y 1 año para uso industrial, a partir de la fecha de compra por el usuario final. En caso de defectos durante este período, que no son excluidos por el párrafo 3, ZIPPER reparará o reemplazará la máquina a su discreción.

2.) Informe:

Con el fin de comprobar la legitimidad de las reclamaciones de garantía, el usuario final debe ponerse en contacto con su distribuidor. El distribuidor tiene que informar por escrito el defecto ocurrido a ZIPPER. Si la reclamación de garantía es legítima, ZIPPER recogerá la máquina defectuosa al distribuidor. Envíos devueltos por los distribuidores que no han sido coordinadas con ZIPPER, no serán aceptados y serán rechazados.

3.) Condiciones:

a) Sólo se aceptarán reclamaciones de garantía si la máquina va acompañado de la copia de la factura original o el comprobante de caja del distribuidor de ZIPPER. El derecho de garantía expira si los accesorios pertenecientes a la máquina no están junto con la máquina para su recogida.

b) La garantía no incluye revisiones gratis, mantenimiento, inspección o trabajos en la máquina. Los defectos debidos a un uso incorrecto del usuario final o su distribuidor tampoco serán aceptados como garantía. Algunos ejemplos: uso de carburante inadecuado, daños por heladas en los tanques de agua, dejando el combustible en el tanque durante el invierno, etc.

c) Los defectos en piezas de desgaste son excluidos, por ejemplo, escobillas de carbón, bolsas de aspirador, cuchillas, cilindros, hojas de corte, embragues, juntas, ruedas, hojas de sierra, cuñas de división, disco incisor, extensiones de la cuña de división, aceites hidráulicos, filtros de aceite / aire / combustible, cadenas, bujías, bloques de deslizamiento, etc.

d) También están excluidos los daños en la máquina causados por un uso incorrecto o inadecuado, si la máquina se ha utilizado haciendo caso omiso a las instrucciones de utilización, por fuerza mayor, las reparaciones o manipulaciones técnicas de talleres no autorizados o por el propio cliente, el uso de repuestos o accesorios no originales de ZIPPER.

e) Después de la revisión por nuestro personal calificado, por las reclamaciones de garantía no legítimas, los costos de la misma (como por ejemplo los gastos de transporte) y otros gastos, se le cobrarán al cliente final o al distribuidor.

f) Dispositivos fuera del período de garantía: la reparación se produce sólo después del pago por adelantado o a la cuenta del distribuidor de acuerdo con la estimación de los costos (incluyendo los portes) de ZIPPER.

g) Las reclamaciones de garantía sólo pueden concederse para los clientes de un distribuidor autorizado ZIPPER que compró la máquina de manera directa a ZIPPER. Estas reclamaciones no son transferibles en caso de múltiples ventas de la máquina.

4.) Reclamaciones de indemnización y otras obligaciones:

La responsabilidad de la empresa ZIPPER se limita al valor de las mercancías en todos los casos. No se aceptarán reclamaciones por daños y perjuicios debido a los malos resultados, los defectos o daños derivados o la pérdida de ingresos debido a un defecto durante el período de garantía. La empresa ZIPPER está en su derecho de mejorar posteriormente un dispositivo.



52 GARANTIE ET SERVICE (FR)

1.) Garantie:

La société ZIPPER Maschinen offre une garantie pour les composants mécaniques et électriques de 2 ans pour une utilisation de bricolage et 1 an pour une utilisation industrielle, à partir de la date d'achat par l'utilisateur final. En cas de défauts au cours de cette période qui ne sont pas exclus par le paragraphe 3 ZIPPER réparera ou remplacera la machine à sa discrétion.

2.) Rapport:

Afin de démontrer la validité de la demande de garantie, l'utilisateur final doit contacter son revendeur. Le revendeur doit en informer par écrit le défaut pour ZIPPER. Si la demande de garantie est légitime, ZIPPER recueillera la machine défectueuse du revendeur. Les livraisons retournées par les distributeurs qui n'ont pas été coordonnées avec ZIPPER ne seront pas acceptées et seront rejetées.

3.) Régulations:

- a) Les réclamations de garantie seront acceptées si la machine est accompagnée d'une copie de la facture originale ou du ticket de caisse du distributeur ZIPPER. La garantie expire si les accessoires appartenant à la machine ne sont pas avec la machine.
- b) La garantie n'inclut pas le service gratuit, l'entretien, l'inspection ou des travaux sur la machine. Les défauts causés par une mauvaise utilisation de l'utilisateur final ou revendeur ne sont pas acceptés comme garantie. Quelques exemples: les erreurs de carburant, dommages dus au gel de réservoirs d'eau, en gardant le carburant dans le réservoir pendant l'hiver, etc.
- c) Défauts des pièces d'usure sont exclus, par exemple, balais en charbon, sacs d'aspirateur, lames, cylindres, lames, embrayages, joints, roues, lames de scie, cales de division, lame, inciseur, extensions de cale de division, huiles hydrauliques, les filtres à huile / air / carburant, des chaînes, des bougies, des blocs coulissantes, etc.
- d) Sont également exclus les dommages sur la machine, causés par une mauvaise manipulation, si la machine a été utilisée en ignorant les instructions d'utilisation, de force majeure, les réparations ou manipulations techniques par des ateliers non autorisés ou par le client lui-même, et l'utilisation des pièces ou accessoires non originaux de ZIPPER.
- e) Après vérification par notre technicien qualifié, les réclamations de garantie qui ne sont pas légitimes, les coûts entraînés (tels que les coûts de transport) et d'autres frais seront à la charge du client final ou du distributeur.
- f) Dans le cas de machines défectueuses en dehors de la période de garantie, nous réparerons seulement après le paiement en avance ou avec facture du revendeur selon l'estimation des coûts (coûts de transport incl.) de ZIPPER.
- g) Les réclamations de garantie peuvent être accordées que pour les clients d'un revendeur autorisé ZIPPER qui ont directement acheté la machine à ZIPPER Maschinen. Ces revendications ne sont pas transférables en cas de multiples ventes de la machine.

4.) Demandes d'indemnisation et autres obligations:

La responsabilité de la société est limitée à la valeur de marchandises ZIPPER dans tous les cas. Les réclamations pour les dommages dus à une mauvaise performance, défauts, dommages indirects ou perte de revenu due à un défaut pendant la période de garantie ne seront pas acceptées. ZIPPER a le droit d'améliorer l'appareil.



53 ZÁRUKA (CZ)

1.) Záruka:

Společnost ZIPPER stroje zaručuje, mechanické a elektrické komponenty, je záruční doba 2 roky pro hobby použití; v komerčním využití je zárukou 1 rok, počínaje od nabytí koncového uživatele / kupujícího. Pokud v této lhůtě případné závady, které nejsou založeny na uvedené v bodě 3 vyloučení detaily, takže. Zipper Fa opraví nebo vymění jednotku dle svého uvážení.

2.) Zpráva:

V je možno ověřit příkaz k povolení záručních reklamací, musí kupující kontaktovat svého prodejce; Tyto písemně defektu došlo na přístroji vybírat. zipem. V případě oprávněné reklamace přístroj od dealerů Zipper je vybral. Návrat zásilek bez předchozího souhlasu s firmou. Zipper nebudou akceptovány a přijaty.

3) Ustanovení:

- a) Záruční nároky budou přijaty pouze tehdy, pokud je výrobek doprovází kopii originálu faktury nebo prodejního dokladu je vyřešena obchodními partnery na zip. Jde to hned na záruku, pokud zařízení není plně hlášena s veškerým příslušenstvím pro sběr.
- b) Záruka zahrnuje bezplatné kontroly, údržby, kontroly a servis zařízení. Vady způsobené nesprávným používáním ze strany koncového uživatele nebo její distributoři jsou také nepřijímá reklamace. Například: použití špatného paliva, poškození mrazem ve vodních nádržích, pohonných hmot přes zimu v palivové nádrži jednotky.
- c) Nezahrnuje vady opotřebení dílů, jako jsou uhlíkové kartáčky, rybářských tašek, nože, válečky, řezání desek, frézy, průvodců, spojky, těsnění, oběžná kola, Sage listy, Splitter kříže, dělení klíny, mezera rozšíření klín, hydraulické oleje, olejové - air-u. Palivový filtr, řetězy, zapalovací svíčky, posuvné bloky, atd.
- d) poškození zařízení jsou vyloučeny způsobeno: nesprávným používáním, neschopnost ovládat zařízení; není jeho normální zamýšlené použití v souladu s; Nedodržení s operačním-u. Návod k údržbě; Vyšší moci; Opravy nebo technické úpravy podle neoprávněným služby nebo zákazníka. Užíváním neoriginální náhradní díly nebo příslušenství zipem.
- e) musí být vynaloženy náklady (dopravné) a náklady s žádnými oprávněných reklamací bude účtována po kontrole náš profesionální personál k zákazníkovi nebo distributorovi.
- f) zařízení mimo záruční doby: Oprava je možná pouze po dokončení prodejce fakturu v souladu s odhadem nákladů (včetně přepravného) od zipem.
- g) Záruční nároky bude poskytnuta pouze pro zákazníky obchodníka na zip, který výrobek zakoupili přímo od společnosti. Zipper. Tato tvrzení jsou nepřenosné po opakovaném prodeji zařízení.

4) Nároky na náhradu škody a ostatních závazků:

Zip Fa odpovědnost ve všech případech omezena na hodnotu jednotky. Nároky na náhradu škody kvůli špatnému výkonu, defekty, nebo následné škody či ztrátu výdělku v důsledku závady během záruční doby nebudou akceptovány. Fa. Zipper je o zákonných práv spotřebiče opravy.



54 GARANCIJA (SL)

1.) Garancija:

Firma ZIPPER Maschinen daje 2-letno garancijo na mehanske in električne sestavne dele za neprofesionalno uporabo. Za profesionalno uporabo daje 1-letno garancijo, ki začne teči od dneva nakupa s strani končnega uporabnika/kupca. Če se v tem obdobju pokažejo na stroju napake, ki se ne nanašajo na primere, ki so navedeni v točki 3, bo firma Zipper po lastni presoji popravila ali zamenjala stroj.

2.) Obvestilo:

Da bi lahko preverili upravičenost reklamacije, mora kupec kontaktirati svojega trgovca, ki nato pisno obvesti firmo Zipper o napaki na stroju. Če je garancijski zahtevek upravičen, bo firma Zipper prevzela stroj pri trgovcu. Brez predhodnega dogovora s firmo Zipper, povratna pošiljka ne bo prevzeta.

3.) Določbe:

- a) Reklamacijski zahtevki se sprejmejo le pod pogojem, da je stroju priložena kopija originalnega računa ali blagajniškega potrdila o nakupu s strani trgovskega partnerja firme Zipper. Stroj, ki se reklamira, mora biti prevzet v kompletu z vsemi pripadajočimi deli. V nasprotnem primeru pravica do reklamacije ugasne.
- b) Reklamacija ne zajema brezplačne kontrole, vzdrževanja, inšpekcije ali servisiranja stroja. Okvare, ki so nastale zaradi nestrokovne uporabe s strani končnega uporabnika ali njegovega trgovca, prav tako ne bodo priznane kot reklamacija. Tako se na primer kot reklamacija ne upoštevajo poškodbe, ki so posledica uporabe neustreznega goriva, poškodb zaradi zamrzovanja v rezervoarjih za vodo ali goriva, ki čez zimo ostane v rezervoarju za bencin.
- c) Izključene so okvare delov, ki se hitro obrabijo, kot so: oglene ščetke, prestrezne vreče, noži, valji, rezilne plošče, rezilne naprave, vodila, spojnice, tesnila, tekalna kolesa, žagini listi, cepilni križi, cepilni klini, podaljški klinov za cepljenje, hidravlična olja, oljni, zračni in bencinski filtri, verige, svečke, drsni bloki itd.
- d) Izključene so okvare na stroju, ki jih povzročijo: nestrokovna uporaba, nepravilna uporaba, ki ni v skladu z običajnim namenom uporabe stroja, neupoštevanje navodil za uporabo in vzdrževanje, višja sila, popravila ali tehnične spremembe, ki so bile opravljene v nepooblaščenih delavnicah ali s strani kupca samega, uporaba neoriginalnih nadomestnih delov in neoriginalnih delov pribora, ki niso proizvedeni s strani firme Zipper.
- e) Po pregledu reklamacijskega zahtevka s strani usposobljenega osebja firme Zipper za nastale stroške (prevozni stroški) in izdatke v primeru neupravičenih reklamacij, firma Zipper izstavi račun stranki ali trgovcu.
- f) Stroji po poteku reklamacijskega roka: popravilo se opravi samo na osnovi predplačila ali računa trgovca na osnovi predračuna stroškov (vklj. prevozni stroški) firme Zipper.
- g) Reklamacijski zahtevki se odobrijo samo strankam trgovca firme Zipper, ki je izdelek kupil direktno od firme Zipper. V primeru večkratne prodaje stroja, pravice iz garancije niso prenosljive.

4.) Zahtevki za nadomestilo škode in druga jamstva:

Firma Zipper za blagovno vrednost stroja v vseh primerih jamči le omejeno. Zahtevki za nadomestilo škode zaradi slabe učinkovitosti, napak, posledične škode ali izpada zaslužka, ki so posledica okvare, nastale v garancijskem roku, se ne priznajo. Firma Zipper vztraja na zakonski pravici do naknadnega popravila stroja.



55 JAMSTVO (HR)

1.) Jamstvo:

Tvrtka ZIPPER Maschinen na mehaničke i električne dijelove daje jamstvo u trajanju od 2 godine za neprofesionalnu primjenu; za profesionalnu primjenu daje se jamstvo od 1 godine, počevši od dana kad ga je krajnji korisnik/kupac kupio. Ako se u tom razdoblju utvrde nedostaci koji nisu navedeni u iznimkama u točki 3, tvrtka Zipper će prema vlastitoj prosudbi popraviti ili zamijeniti uređaj.

2.) Obavijest:

Da bi se mogla provjeriti opravdanost jamstvenog zahtjeva, kupac mora kontaktirati svojeg trgovca; on će pismeno tvrtki Zipper prijaviti nedostatak na uređaju. U slučaju opravdanog jamstvenog zahtjeva Zipper će preuzeti uređaj kod trgovca. Povratne pošiljke bez prethodnog dogovora s tvrtkom Zipper neće se prihvatiti.

3.) Odredbe:

- a) Jamstveni zahtjevi će se prihvatiti samo ako je uz uređaj priložena kopija originalnog računa ili potvrde o kupnji prodajnog partnera tvrtke Zipper. Pravo na jamstvo ne vrijedi ako se za preuzimanje ne prijavi uređaj s kompletnim priborom.
- b) Jamstvo isključuje besplatnu provjeru, održavanje, inspekciju ili servisiranje uređaja. Kvarovi nastali nestručnom uporabom od strane krajnjeg korisnika ili njegovog trgovca neće se prihvatiti kao jamstveni zahtjevi. Primjerice: uporaba pogrešnih goriva, štete od smrzavanja u spremnicima vode, gorivo preko zime ostalo u spremniku benzina.
- c) Isključeni su kvarovi na potrošnim dijelovima: ugljene četke, prihvatne vreće, noževi, valjci, rezne ploče, rezne naprave, vodilice, spojke, brtve, kotačići, listovi za piljenje, križevi za cijepanje, klinovi za cijepanje, produžeci klina za cijepanje, hidraulička ulja, filtri za ulje, zrak i benzin, lanci, svjećice, klizni blokovi itd.
- d) Isključene su štete na uređajima uzrokovane: nestručnom uporabom, pogrešnom uporabom uređaja; protivno uobičajenoj namjeni; nepoštivanjem uputa za uporabu i uputa za održavanje; višom silom; popravcima ili tehničkim izmjenama u neovlaštenim radionicama ili od strane samih klijenata. Uporabom neoriginalnih rezervnih dijelova i pribora tvrtke Zipper.
- e) Nastali troškovi (troškovi prijevoza) i izdaci u slučaju neopravdanih jamstvenih zahtjeva zaračunavaju se nakon provjere od strane našeg stručnog osoblja ili trgovca.
- f) Uređaji izvan jamstvenog roka: popravak se provodi samo uz predujam ili račun trgovca prema predračunu (uklj. troškove prijevoza) tvrtke Zipper.
- g) Jamstvena prava se odobravaju samo klijentima trgovca tvrtke Zipper koji je uređaj kupio izravno kod tvrtke Zipper. Prava u slučaju višestruke prodaje uređaja nisu prenosiva.

4.) Zahtjevi za naknadu štete i druge odgovornosti:

Odgovornost tvrtke Zipper u svim slučajevima ograničena je na vrijednost uređaja. Zahtjevi za naknadu štete za loš rad, nedostatke te posljedične štete ili izgubljenu zaradu zbog kvara u jamstvenom roku ne priznaju se. Tvrtka Zipper inzistira na zakonskom pravu na naknadni popravak uređaj



56 PRODUKTBEOBACHTUNG

Wir beobachten unsere Produkte auch nach der Auslieferung.

Um einen ständigen Verbesserungsprozess gewährleisten zu können, sind wir von Ihnen und Ihren Eindrücken beim Umgang mit unseren Produkten abhängig:

- Probleme, die beim Gebrauch des Produktes auftreten
- Fehlfunktionen, die in bestimmten Betriebssituationen auftreten
- Erfahrungen, die für andere Benutzer wichtig sein können

Wir bitten Sie, derartige Beobachtungen zu notieren und an diese per E-Mail, Fax oder Post an uns zu senden:

Meine Beobachtungen / My experiences:

| |
|--|
| |
| |
| |
| |
| |
| |

Name / name:
 Produkt / product:
 Kaufdatum / purchase date:
 Erworben von / purchased from:
 E-Mail/ e-mail:

Vielen Dank für Ihre Mitarbeit! / Thank you for your kind cooperation!

KONTAKTADRESSE / CONTACT:
 Z.I.P.P.E.R MASCHINEN GmbH
 A-4707 Schlüsslberg, Gewerbepark 8
 Tel : +43 7248 61116 700
 Fax: +43 7248 61116 720
 info@zipper-maschinen.at

Product experience form

We observe the quality of our delivered products in the frame of a Quality Management policy.

Your opinion is essential for further product development and product choice. Please let us know about your:

- Impressions and suggestions for improvement.
- experiences that may be useful for other users and for product design
- Experiences with malfunctions that occur in specific operation modes

We would like to ask you to note down your experiences and observations and send them to us via FAX, E-Mail or by post:

SERVICEFORMULAR / SERVICE FORM

Bitte kreuzen Sie eine der untenstehenden an / Please tick one box from below:

- Serviceanfrage / service inquiry
 Ersatzteilanfrage / spare part inquiry
 Garantierantrag / guarantee claim

1. Daten Antragsteller (* sind Pflichtfelder) / senders information (* required)

- * Vorname, Nachname / first name, family name _____
- * Straße, Hausnummer / street, house number _____
- * PLZ, Ort / ZIP code, place _____
- * Staat / country _____
- * (Mobil)telefon / (mobile) phone _____
International numbers with country code
- * E-Mail _____
- Fax _____

2. Geräteinformationen / tool information

Seriennummer/serial number: _____ *Maschinentype/machine type: _____

2.1 benötigte Ersatzteile / required spare parts

| Ersatzteilnummer / Part No° | Beschreibung / description | Anzahl / number |
|-----------------------------|----------------------------|-----------------|
| | | |
| | | |
| | | |
| | | |

2.2 Problembeschreibung / problem description

Bitte führen Sie in der Fehlerbeschreibung unter anderem an:
 Was hat den Defekt verursacht bzw. was war die letzte durchgeführte Tätigkeit, bevor Ihnen das Problem/der Defekt aufgefallen ist?
 bei Elektrodefekten: Wurde die Stromzuleitung sowie die Maschine bereits von einem Elektrofachmann geprüft

Please describe amongst others in the problem:
 What has caused the problem/defect, what was the last activity before you noticed the problem/defect?
 For electrical problems: Have you had checked your electric supply and the machine already by a certified electrician?

3. Bitte beachten

UNVOLLSTÄNDIG AUSGEFÜLLTE FORMULARE KÖNNEN NICHT BEARBEITET WERDEN!
 GARANTIEANTRÄGE KÖNNEN AUSSCHLIESSLICH UNTER BEILAGE DES KAUFBELEGES/ABLIEFERBELEGES AKZEPTIERT WERDEN.
 BEI ERSATZTEILBESTELLUNGEN LEGEN SIE DIESEM FORMULAR EINE KOPIE DER BETREFFENDEN ERSATZTEILZEICHNUNG BEI! MARKIEREN SIE DARAUF DIE BENÖTIGTEN ERSATZTEILE. DIES ERLEICHTERT UNS DIE IDENTIFIZIERUNG UND ERMÖGLICHT SO EINE RASCHERE BEARBEITUNG.

VIELEN DANK!

/ Additional information

INCOMPLETELY FILLED SERVICE FORMS CANNOT BE PROCESSED!
 FOR GUARANTEE CLAIMS PLEASE ADD A COPY OF YOUR ORIGINAL SALES / DELIVERY RECEIPT OTHERWISE IT CANNOT BE ACCEPTED.
 FOR SPARE PART ORDERS PLEASE ADD TO THIS SERVICE FORM A COPY OF THE RESPECTIVE EXPLODED DRAWING WITH THE REQUIRED SPARE PARTS BEING MARKED CLEARLY AND UNMISTAKABLE.
 THIS HELPS US TO IDENTIFY THE REQUIRED SPARE PARTS FASTLY AND ACCELERATES THE HANDLING OF YOUR INQUIRY.

THANK YOU FOR YOUR COOPERATION!