



PHONES

0 (800) 800 130
(050) 462 0 130
(063) 462 0 130
(067) 462 0 130

130
COM.UA

Internet store of
autogoods



SKYPE

km-130

CAR RECEIVERS — Receivers • Media receivers and stations • Native receivers • CD/DVD changers • FM-modulators/USB adapters • Flash memory • Facia plates and adapters • Antennas • Accessories |
CAR AUDIO — Car audio speakers • Amplifiers • Subwoofers • Processors • Crossovers • Headphones • Accessories | TRIP COMPUTERS — Universal computers • Model computers • Accessories |
GPS NAVIGATORS — Portable GPS • Built-in GPS • GPS modules • GPS trackers • Antennas for GPS navigators • Accessories | VIDEO — DVR • TV sets and monitors • Car TV tuners • Cameras • Videomodules
• Transcoders • Car TV antennas • Accessories | SECURITY SYSTEMS — Car alarms • Bike alarms • Mechanical blockers • Immobilizers • Sensors • Accessories | OPTIC AND LIGHT — Xenon • Bixenon • Lamps
• LED • Stroboscopes • Optic and Headlights • Washers • Light, rain sensors • Accessories | PARKTRONICS AND MIRRORS — Rear parktronic • Front parktronic • Combined parktronic • Rear-view mirrors
• Accessories | HEATING AND COOLING — Seat heaters • Mirrors heaters • Screen-wipers heaters • Engine heaters • Auto-refrigerators • Air conditioning units • Accessories | TUNING — Vibro-isolation
• Noise-isolation • Tint films • Accessories | ACCESSORIES — Radar-detectors • Handsfree, Bluetooth • Windowlifters • Compressors • Beeps, loudspeakers • Measuring instruments • Cleaners • Carsits
• Miscellaneous | MOUNTING — Installation kits • Upholstery • Grilles • Tubes • Cable and wire • Tools • Miscellaneous | POWER — Batteries • Converters • Start-charging equipment • Capacitors
• Accessories | MARINE AUDIO AND ELECTRONICS — Marine receivers • Marine audio speakers • Marine subwoofers • Marine amplifiers • Accessories | CAR CARE PRODUCTS — Additives • Washer fluid •
Care accessories • Car polish • Flavors • Adhesives and sealants | LIQUID AND OIL — Motor oil • Transmission oil • Brake fluid • Antifreeze • Technical lubricant



In store "130" you can find and buy almost all necessary goods for your auto in Kyiv and other cities, delivery by ground and postal services. Our experienced consultants will provide you with exhaustive information and help you to chose the very particular thing. We are waiting for you at the address

<https://130.com.ua>

Art.Nr.

5905402901 / 5905402902

AusgabeNr.

5905402850

Rev.Nr.

28/06/2017

























schepach



HL 1010

D	Holzspalter Original-Anleitung
CZ	Štípač dřeva Překlad z originálního návodu
SK	Štiepačka dreva Preklad originálu - Úvod
FR	Fendeur hydraulique Traduction du manuel d'origine
GB	Log splitter Translation from the original instruction manual
NL	Houtsplijter Vertaling van originele handleiding
SI	Cepilnik lesa Prevod originalnih navodil
HU	Fahasító Az eredeti használati útmutató fordítása

<p>DE</p> 	<p>Nur für EU-Länder. Werfen Sie Elektrowerkzeuge nicht in den Hausmüll! Gemäß europäischer Richtlinie 2012/19/EU über Elektro- und Elektronik-Altgeräte und Umsetzung in nationales Recht müssen verbrauchte Elektrowerkzeuge getrennt gesammelt und einer umweltgerechten Wiederverwertung zugeführt werden.</p>	<p>SK</p> 	<p>Len pre krajiny EÚ. Elektrické náradie nevyhadzujte do komunálneho odpadu! Podľa európskej smernice 2012/19/EU o nakladaní s použitými elektrickými a elektronickými zariadeniami a zodpovedajúcich ustanovení právnych predpisov jednotlivých krajín sa použité elektrické náradie musí zbierať oddelene od ostatného odpadu a podrobiť ekologicky šetrnej recyklácii.</p>
<p>GB</p> 	<p>Only for EU countries. Do not dispose of electric tools together with household waste material! In observance of European directive 2012/19/EU on wasted electrical and electronic equipment and its implementation in accordance with national law, electric tools that have reached the end of their life must be collected separately and returned to an environmentally compatible recycling facility.</p>	<p>SI</p> 	<p>Samo za države EU. Električnega orodja ne odstranjujete s hišnimi odpadki! V skladu z Evropsko direktivo 2012/19/EU o odpani električni in elektronski opremi in z njenim izvajanjem v nacionalni zakonodaji je treba električna orodja ob koncu njihove življenjske dobe ločeno zbirati in jih predati v postopek okulju prijaznega recikliranja.</p>
<p>FR</p> 	<p>Pour les pays européens uniquement Ne pas jeter les appareils électriques dans les ordures ménagères! Conformément à la directive européenne 2012/19/EU relative aux déchets d'équipements électriques ou électroniques (DEEE), et à sa transposition dans la législation nationale, les appareils électriques doivent être collectés à part et être soumis à un recyclage respectueux de l'environnement.</p>	<p>HU</p> 	<p>Csak EU-országok számára. Az elektromos kéziszerszámokat ne dobja a háztartási szeméttbe! A használt villamos és elektronikai készülékekről szóló 2012/19/EU irányelv és annak a nemzeti jogba való átültetése szerint az elhasznált elektromos kéziszerszámokat külön kell gyűjteni, és környezetbarát módon újra kell hasznosítani.</p>
<p>IT</p> 	<p>Solo per Paesi EU. Non gettare le apparecchiature elettriche tra i rifiuti domestici! Secondo la Direttiva Europea 2012/19/EU sui rifiuti di apparecchiature elettriche ed elettroniche e la sua attuazione in conformità alle norme nazionali, le apparecchiature elettriche esauste devono essere raccolte separatamente, al fine di essere reimpiegate in modo eco-compatibile.</p>	<p>HR</p> 	<p>Samo za EU-države. Električne alate ne odlažite u kućne otpatke! Prema Evropskoj direktivi 2012/19/EU o starim električnim i elektroničkim strojevima i usklađivanju s hrvatskim pravom istrošeni električni alati moraju se sakupljati odvojeno i odvesti u pogon za reciklažu.</p>
<p>NL</p> 	<p>Allen voor EU-landen. Geef elektrisch gereedschap niet met het huisvuil mee! Volgens de Europese richtlijn 2012/19/EU inzake oude elektrische en elektronische apparaten en de toepassing daarvan binnen de nationale wetgeving, dient gebruikt elektrisch gereedschap gescheiden te worden ingezameld en te worden afgevoerd naar een recycle bedrijf dat voldoet aan de geldende milieu-eisen.</p>	<p>CZ</p> 	<p>Jen pro státy EU. Elektrické náradí nevyhadzujte do komunálního odpadu! Podle evropské směrnice 2012/19/EU o nakládání s použitými elektrickými a elektronickými zařízeními a odpovídajících ustanovení právních předpisů jednotlivých zemí se použité elektrické náradí musí sbírat odděleně od ostatního odpadu a podrobiť ekologicky šetrnému recyklování.</p>
<p>ES</p> 	<p>Sólo para países de la UE ¡No deseche los aparatos eléctricos junto con los residuos domésticos! De conformidad con la Directiva Europea 2012/19/EU sobre residuos de aparatos eléctricos y electrónicos y su aplicación de acuerdo con la legislación nacional, las herramientas eléctricas cuya vida útil haya llegado a su fin se deberán recoger por separado y trasladar a una planta de reciclaje que cumpla con las exigencias ecológicas.</p>	<p>PL</p> 	<p>Tylko dla państw UE. Proszę nie wyrzucać elektronarzędzi wraz z odpadami domowymi! Zgodnie z europejską Dyrektywą 2012/19/EU dot. zużytego sprzętu elektrycznego i elektronicznego oraz odpowiednikiem w prawie narodowym zużyte elektronarzędzia muszą być oddzielnie zbierane i wprowadzane do ponownego użytku w sposób nieszkodliwy dla środowiska.</p>
<p>PT</p> 	<p>Apenas para países da UE. Não deite ferramentas eléctricas no lixo doméstico! De acordo com a directiva europeia 2012/19/EU sobre ferramentas eléctricas e electrónicas usadas e a transposição para as leis nacionais, as ferramentas eléctricas usadas devem ser recolhidas em separado e encaminhadas a uma instalação de reciclagem dos materiais ecológica.</p>	<p>RO</p> 	<p>Numai pentru țările din UE. Nu aruncați echipamentele electrice la fel ca reziduurile menajere! Conform Directivei Europene 2012/19/EU privitoare la echipamente electrice și electronice scoase din uz și în conformitate cu legile naționale, echipamentele electrice care au ajuns la finalul duratei de viață trebuie să fie colectate separat și trebuie să fie predate unei unități de reciclare.</p>
<p>SE</p> 	<p>Gäller endast EU-länder. Elektriska verktyg får inte kastas i hushållssoporna! Enligt direktivet 2012/19/EU som avser äldre elektrisk och elektronisk utrustning och dess tillämpning enligt nationell lagstiftning ska uttjänta elektriska verktyg sorteras separat och lämnas till miljövänlig återvinning.</p>	<p>EE</p> 	<p>Kehtib vaid EL maade suhtes. Ärge kasutage elektritööriistu koos majapidamisjäätmetega! Vastavalt EÜ direktiivile 2012/19/EU elektri- ja elektroonikaseadmete jäätmete osas ja kooskõlas igas riigis kehtivate seadustega, kehtib kohustus koguda kasutatud elektritööriistad eraldi kokku ja suunata need keskkonnasõbralikku taasinglusesse.</p>
<p>FI</p> 	<p>Koskee vain EU-maita. Älä hävittää sähkötyökalua tavallisen kotitalousjätteen mukana! Vanhoja sähkö- ja elektroniikkalaitteita koskevan EU-direktiivin 2012/19/EU ja sen maakohtaisten sovellusten mukaisesti käytetyt sähkötyökalut on toimitettava ongelmajätteen keräyspisteeseen ja ohjattava ympäristöystävälliseen kierrätykseen.</p>	<p>LV</p> 	<p>Tikai attiecībā uz ES valstīm. Neutilizējiet elektriskās ierīces kopā ar sadzīves atkritumiem! Ievērojot Eiropas Direktīvu 2012/19/EU par elektrisko un elektronisko iekārtu atkritumiem un tās ieviešanu saskaņā ar nacionālo likumdošanu, elektriskās ierīces, kas nokalpojušas savu mūžu, ir jāsavāc daļiņi un jāatgriež viedei draudzīgās pārstrādes vietās.</p>
<p>NO</p> 	<p>Kun for EU-land. Kast aldri elektroverktøy i husholdningsavfallet! I henhold til EU-direktiv 2012/19/EU om kasserte elektriske og elektroniske produkter og direktivets iverksetning i nasjonal rett, må elektroverktøy som ikke lenger skal brukes, samles separat og returneres til et miljøvennlig gjenvinningsanlegg.</p>	<p>LT</p> 	<p>Tik ES šalims. Nemesti elektros prietaisų kartu su kitomis namų ūkio atliekomis! Pagal Europos Sąjungos direktyvą 2012/19/EU dėl elektros ir elektroninės įrangos atliekų ir jos vykdymo pagal nacionalinius įstatymus elektros įrankius, kurių tinkamumo naudoti laikas pasibaigė, reikia surinkti atskirai ir perduoti aplinkai nekenksmingo pakartotinio perdirbimo įmonei.</p>
<p>DK</p> 	<p>Kun for EU-lande. Eleværktøj må ikke bortskaffes som almindeligt affald! I henhold til det europæiske direktiv 2012/19/EU om bortskaffelse af elektriske og elektroniske produkter og gældende national lovgivning skal brugt eleværktøj indsamles separat og bortskaffes på en måde, der skåner miljøet mest muligt.</p>	<p>IS</p> 	<p>Aðeins fyrir lönd ESB: Ekki henda rafmagnstækjum með heimilisúrgangni! Í fylgni við evrópsku tilskipunina 2012/19/EU um fargaðan rafbúnað og rafraðnan búnað og framkvæmd þess í samræmi við innlend lög, verða rafmagnstæki sem úr sér gengin.</p>

D	Holzspalter	4-33
CZ	Štípač dřeva	
SK	Štiepačka dreva	
FR	Fendeur hydraulique	34-63
GB	Log splitter	
NL	Houtsplijter	
SI	Cepilnik lesa	64-93
HU	Fahasító	

130.com.ua

Verehrter Kunde,

Wir wünschen Ihnen viel Freude und Erfolg beim Arbeiten mit Ihrer neuen Scheppach Maschine.

Hinweis:

Der Hersteller dieses Gerätes haftet nach dem geltenden Produkthaftungsgesetz nicht für Schäden, die an diesem Gerät oder durch dieses Gerät entstehen bei:

- unsachgemäßer Behandlung,
- Nichtbeachtung der Bedienungsanweisung,
- Reparaturen durch Dritte, nicht autorisierte Fachkräfte,
- Einbau und Austausch von nicht originalen Ersatzteilen,
- nicht bestimmungsgemäßer Verwendung,
- Ausfällen der elektrischen Anlage bei Nichtbeachtung der elektrischen Vorschriften und VDE-Bestimmungen 0100, DIN 57113 / VDE0113.

Wir empfehlen Ihnen:

Lesen Sie vor der Montage und vor Inbetriebnahme den gesamten Text der Bedienungsanweisung durch.

Diese Bedienungsanweisung soll es Ihnen erleichtern, Ihre Maschine kennenzulernen und ihre bestimmungsgemäßen Einsatzmöglichkeiten zu nutzen.

Die Bedienungsanweisung enthält wichtige Hinweise, wie Sie mit der Maschine sicher, fachgerecht und wirtschaftlich arbeiten, und wie Sie Gefahren vermeiden, Reparaturkosten sparen, Ausfallzeiten verringern und die Zuverlässigkeit und Lebensdauer der Maschine erhöhen.

Zusätzlich zu den Sicherheitsbestimmungen dieser Bedienungsanweisung müssen Sie unbedingt die für den Betrieb der Maschine geltenden Vorschriften Ihres Landes beachten. Bewahren Sie die Bedienungsanweisung, in einer Plastikhülle geschützt vor Schmutz und Feuchtigkeit, bei der Maschine auf. Sie muss von jeder Bedienungsperson vor Aufnahme der Arbeit gelesen und sorgfältig beachtet werden. An der Maschine dürfen nur Personen arbeiten, die im Gebrauch der Maschine unterwiesen und über die damit verbundenen Gefahren unterrichtet sind. Das geforderte Mindestalter ist einzuhalten.

Neben den in dieser Bedienungsanweisung enthaltenen Sicherheitshinweisen und den besonderen Vorschriften Ihres Landes sind die für den Betrieb von Holzbearbeitungsmaschinen allgemein anerkannten technischen Regeln zu beachten.

Allgemeine Hinweise

- Überprüfen Sie nach dem Auspacken alle Teile auf eventuelle Transportschäden. Bei Beanstandungen muss sofort der Zubringer verständigt werden. Spätere Reklamationen werden nicht anerkannt.
- Überprüfen Sie die Sendung auf Vollständigkeit.
- Machen Sie sich vor dem Einsatz anhand der Bedienungsanweisung mit dem Gerät vertraut.
- Verwenden Sie bei Zubehör sowie Verschleiß- und Ersatzteilen nur Original-Teile. Ersatzteile erhalten Sie bei Ihrem Fachhändler.
- Geben Sie bei Bestellungen unsere Artikelnummern sowie Typ und Baujahr des Gerätes an.

Vážený zákazník

Přejeme Vám příjemné a úspěšné pracovní zkušenosti s Vaším novým strojem.

Poznámka:

Výrobce tohoto stroje není podle platného zákona o záruce produktu odpovědný za škody, ke kterým dojde přímo na stroji nebo v důsledku jeho používání v případě, že:

- je se strojem nesprávně manipulováno,
- nejsou dodrženy pokyny pro použití tohoto stroje,
- jsou prováděny opravy neoprávněným personálem,
- je provedena instalace nebo výměna neoriginálních náhradních dílů,
- došlo k nesprávnému použití stroje,
- dojde k selhání elektrického systému kvůli nedodržení elektrických nařízení a norem VDE 0100, DIN 57113 / VDE 0113.

Doporučení:

Před instalací a použitím stroje si pozorně přečtěte celý návod k obsluze.

Tento návod k obsluze je určen pro usnadnění vašeho seznámení se strojem a využití jeho možností použití.

Návod k obsluze obsahuje důležité informace týkající se bezpečného, správného a efektivního použití stroje, zabránění nebezpečí, úspory nákladů na opravu, snížení doby nečinnosti a zvýšení spolehlivosti a životnosti stroje. Je nutné, abyste vždy dodržovali nejen bezpečnostní předpisy uvedené v tomto návodu, ale i předpisy platné ve vaší zemi, které se vztahují k činnosti stroje.

Návod k obsluze vložte do umělohmotné složky pro ochranu před špínou a vlhkostí a uchovávejte ho v blízkosti stroje. Před použitím stroje je nutné, aby si veškerý personál určený pro obsluhu stroje pozorně přečetl celý návod a dodržoval všechny pokyny, které jsou v něm uvedeny. Stroj mohou obsluhovat pouze osoby, které byly vyškoleny v jeho použití a informovány o možných nebezpečích. Obsluha stroje musí splňovat minimální požadovaný věk.

Kromě bezpečnostních předpisů uvedených v tomto návodu a speciálních předpisů platných ve vaší zemi je rovněž nutné dodržovat obecně platná technická pravidla pro práci s dřevoobráběcími stroji.

Obecné informace

- Když stroj vybalíte z jeho obalu, zkontrolujte, zda se žádná jeho část při přepravě nepoškodila. V případě jakýchkoliv vad ihned kontaktujte dodavatele. Na pozdější reklamace nebude brán ohled.
- Zkontrolujte, zda je dodávka kompletní.
- Seznamte se se strojem před jeho uvedením do provozu prostřednictvím návodu k obsluze.
- Při použití příslušenství nebo výměně opotřebovaných dílů za nové používejte pouze originální náhradní díly. Náhradní díly jsou k dispozici u vašeho specializovaného prodejce.
- Při objednávání náhradních dílů specifikujte číslo dílu, typ stroje a rok jeho výroby.

Vážený zákazník

Prajeme Vám příjemné a úspešné pracovné skúsenosti s Vaším novým strojom.

Poznámka:

Výrobca tohto stroja podľa platného zákona o záruke produktu nie je zodpovedný za škody, ku ktorým dôjde priamo na stroji, alebo dôsledkom jeho používania, v prípade, že:

- je so strojom nesprávne zaobchádzané,
- neboli dodržané pokyny pre použitie tohto stroja,
- boli vykonávané opravy neoprávneným personálom,
- bola vykonaná inštalácia alebo výmena neoriginálnych náhradných dielov,
- došlo k nesprávnemu použitiu stroja,
- dôjde ku zlyhaniu elektrického systému z dôvodu nedodržania elektrických nariadení a noriem VDE 0100, DIN 57113 / VDE 0113.

Odporúčenie:

Pred inštaláciou a použitím stroja si pozorne prečítajte celý návod na obsluhu.

Tento návod na obsluhu je určený pre uľahčenie vášho oboznámenia sa so strojom a využitia jeho možností použitia.

Návod na obsluhu obsahuje dôležité informácie týkajúce sa bezpečného, správného a efektívneho použitia stroja, zabráneniu nebezpečenstva, ušetrenia nákladov na opravu, zníženia doby nečinnosti a zvýšenia spoľahlivosti a životnosti stroja.

Je nutné, aby ste vždy dodržali nielen bezpečnostné predpisy uvedené v tomto návode, ale aj predpisy platné vo vašom štáte, ktoré sa vzťahujú k činnosti stroja.

Návod na obsluhu vložte do umelohmotnej zložky na ochranu pred zašpinením a navlhnutím a uschovávaťe ho v blízkosti stroja. Pred použitím stroja je nutné, aby si všetok personál určený pre obsluhu stroja pozorne prečítal celý návod a dodržoval všetky pokyny, ktoré sú v ňom uvedené. Stroj môžu obsluhovať len osoby, ktoré boli vyškolené na jeho používanie a informované o možných nebezpečenstvách. Obsluha stroja musí spĺňať minimálny požadovaný vek.

Okrem bezpečnostných predpisov uvedených v tomto návode a špeciálnych predpisov platných vo vašom štáte je tiež dôležité dodržiavať obecné platné technické pravidlá pre prácu s dřevoobráběcími stroji.

Obecné informácie

- Keď stroj vybalíte z obalu, skontrolujte, či sa žiadna jeho časť prepravou nepoškodila. V prípade akýchkoľvek nedostatkov ihneď kontaktujte dodávateľa. Na neskoršiu í reklamáciu nebude bráný ohľad.
- Skontrolujte, či je dodávka kompletná.
- Oboznámte sa so strojom pred jeho uvedením do prevádzky prostredníctvom návodu na obsluhu.
- Pri použití príslušenstva alebo výmene opotrebovaných dielov za nové, používajte iba originálne náhradné diely. Náhradné diely sú k dispozícii u vášho špecializovaného predajcu.
- Pri objednávaní náhradných dielov špecifikujte číslo dielu, typ stroja a rok jeho výroby.

Fig. 1

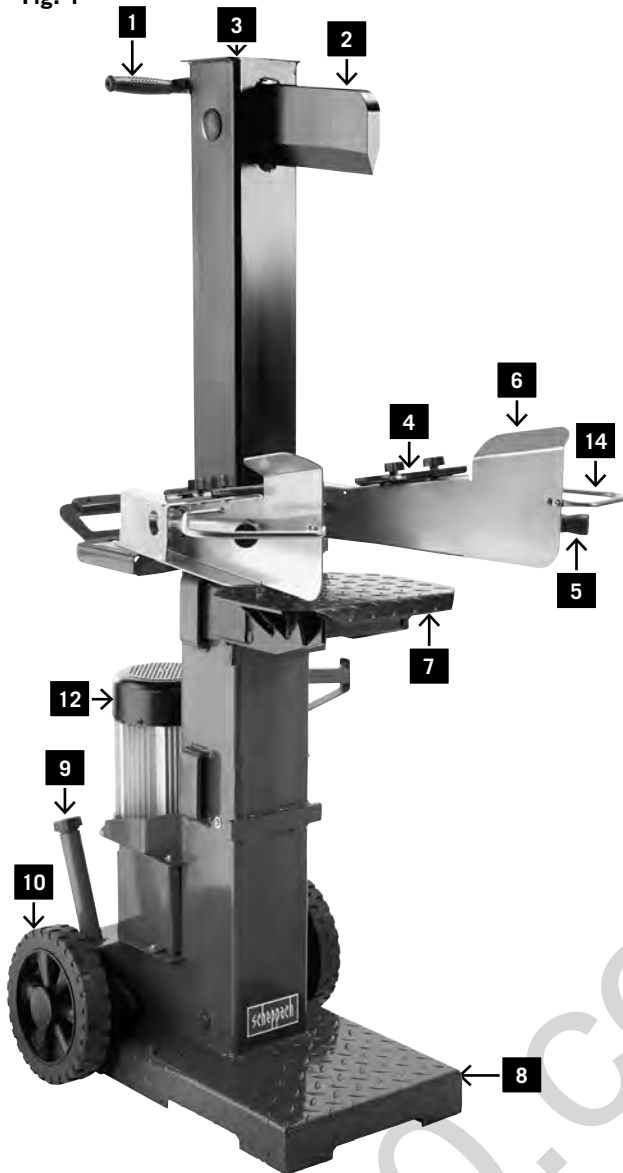
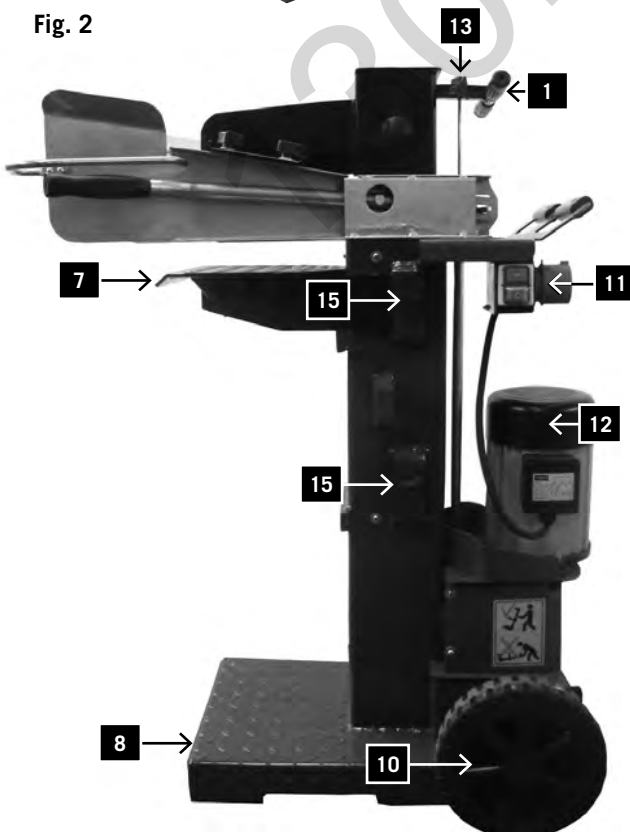

Fig. 2



Steuerungen und Teile, Fig 1–2

- 1 Handgriff
- 2 Spaltmesser
- 3 Spaltsäule
- 4 Spannpratze
- 5 Bedienarm
- 6 Griffschutz
- 7 Stecktisch
- 8 Bodenplatte
- 9 Entlüftungskappe
- 10 Räder
- 11 Schalter und Stecker
- 12 Motor
- 13 Hubeinstellstange
- 14 Sicherheitsbügel
- 15 Knebelschraube für Stecktisch

HL1010

Lieferumfang

Hydraulischer Holzspalter
Kleinteile/Beipackbeutel
2 Bedienarme
Einhängetisch
Radachse
Laufäder
Betriebsanleitung

Technische Daten

Maße T/B/H	860/550/1100–1650	
Tischhöhe mm	70/545/830	
Arbeitshöhe mm	950	
Holzlänge cm	61,5/89/137,5	
Leistung max. t* max.	10	
Zylinderhub cm	55,0	
Vorlaufgeschwindigkeit cm/s	5,2	3,3
Rücklaufgeschwindigkeit cm/s	22	16
Ölmenge l	7	
Holzbreite min./max. cm	12 – 40	
Gewicht kg	142	141
Antrieb		
Motor V/Hz	400/50	230/50
Aufnahmeleistung P1 kW	3,30	3,15
Abgabeleistung P2 kW	2,40	
Betriebsart	S6 40 %	
Motordrehzahl 1/min	2800	
Motorschutz	ja	
Phasenwender	ja	-

* Die maximal erreichbare Spaltkraft ist abhängig vom Widerstand des Spaltgutes und kann aufgrund variabler Einflussgrößen auf die Hydraulikanlage abweichen.

** Ununterbrochenes Maschinenladezeitintervall in% der Arbeitszeit für einen 10-minütigen Zyklus; Bedeutet, dass die Maschine bei voller Last kontinuierlich bis zu 40% des Arbeitszyklus, 60% im Leerlauf betrieben werden kann

Technische Änderungen vorbehalten!

Geräuschkennwerte

Schall-Leistungspegel in dB

$L_{WA} = 88 \text{ dB(A)}$

Schall-Druckpegel in dB

$L_{PA} = 79 \text{ dB(A)}$

Für die genannten Emissionswerte gilt ein Messunsicherheitszuschlag $K = 4 \text{ dB}$.

Ovladače a části stroje, obrázek 1-2

- 1 Madlo/Transportní rukojeť
- 2 Štípací klín
- 3 Sloup štípače
- 4 Držák polena
- 5 Ovládací páka
- 6 Ochranný kryt madla
- 7 Stolek
- 8 Podstavec štípače
- 9 Hrdlo olejové nádrže
- 10 Pojezdová kola
- 11 Vypínače a zástrčky
- 12 Motor
- 13 Šroub zdvihu
- 14 Ochrana rukou
- 15 Šroub upevnění stolu

HL1010	
Obsah dodávky	
	Hydraulický štípač dřeva HL1100
	Kompletační balíček
	2 ovládací páky
	Stolek
	Osa kol
	2 pojezdová kola
	Návod k obsluze
Specifikace	
Rozměry D/W/H	860/550/1100–1650
Výška stolu mm	70/545/830
Pracovní výška mm	950
Délka polena cm	61,5/89/137,5
Výkon v tunách max.*	10
Dráha válce cm	55,0
Rychlost vpřed cm/s	5,2 3,3
Rychlost zpět cm/s	22 16
Množství oleje l	7
Šířka polena min./max. cm	12 – 40
Hmotnost kg	142 141
Pohon	
Motor V/Hz	400/50 230/50
Příkon P1 kW	3,30 3,15
Výkon P2 kW	2,40
Pracovní režim **	S6 40%
Otáčky motoru 1/min	2800
Ochrana motoru	Ano
Fázový měnič	Ano -
* Maximální dosažitelná štípací síla je závislá na odporu štípaného materiálu a na základě proměnlivých parametrů na hydraulickém zařízení se může odchýlit.	
** Časový interval nepřetržitého zatížení stroje v % pracovní doby pro cyklus 10 minut; znamená, že stroj je možno používat v plném zatížení nepřetržitě maximálně 40% pracovního cyklu, 60% v kludovém režimu	

Změny technických údajů vyhrazeny!

Parametry hluku

Hladina akustického výkonu v dB

$L_{WA} = 88 \text{ dB(A)}$

Hladina akustického tlaku v dB

$L_{PA} = 79 \text{ dB(A)}$

Pro jmenované úrovně emisí platí přídatná hodnota nespolehlivosti měření $K = 4 \text{ dB}$.

Ovladače a části stroja, obrázok 1-2

- 1 Rukovät
- 2 Štiepací klin
- 3 Štiepací stípk
- 4 Držiak polená
- 5 Ovládacia páka
- 6 Ochranný kryt madla
- 7 Stolík
- 8 Podstavec štiepačky
- 9 Hrdlo olejovej nádrže
- 10 Pojazdové kolesá
- 11 Vypínače a zástrčky
- 12 Motor
- 13 Skrutka zdvíhu
- 14 Ochrana rúk
- 15 Skrutka upevnenie stola

HL1010	
Obsah dodávky	
	Hydraulická štiepačka dreva HL1100
	Kompletizační balíček
	2 ovládacie páky
	Závesný stolík
	Os kolies
	2 pojazdové kolesá
	Návod na obsluhu
Špecifikácie	
Rozmery D/W/H	860/550/1100–1650
Výška stola mm	70/545/830
Pracovná výška mm	950
Dĺžka dreveného polená cm	61,5/89/137,5
Výkon v tonách max.*	10
Dráha valca cm	55,0
Rýchlosť vpred cm/s	5,2 3,3
Rýchlosť vzad cm/s	22 16
Množstvo oleja l	7
Šírka polená min./max. cm	12 – 40
Hmotnosť kg	142 141
Pohon	
Motor V/Hz	400/50 230/50
Prikon P1 kW	3,30 3,15
Výkon P2 kW	2,40
Pracovný režim **	S6 40%
Otáčky motora 1/min	2800
Ochrana motora	áno
Fázový menič	áno -
* Najväčšia dosiahnuteľná štiepna sila je závislá od odporu štiepneho materiálu a môže sa odlišovať na základe premenlivých veličín ovplyvňujúcich hydraulické zariadenie.	
** Časový interval nepretržitého zaťaženia stroja v % pracovného času pre cyklus 10 minút; znamená, že stroj je možné používať v plnom zaťažení nepretržite maximálne 40% pracovného cyklu, 60% v kludovom režime	

Zmeny technických údajov vyhradené!

Hlukové hodnoty

Hladina akustického výkonu v dB













$L_{WA} = 88 \text{ dB(A)}$

Hladina zvuku v dB





















$L_{PA} = 79 \text{ dB(A)}$

Pre menované emisné hodnoty platí prídatná hodnota nespolehlivosti merania $K = 4 \text{ dB}$.

Warnsymbole/Hinweise

	Vor Inbetriebnahme das Handbuch lesen
	Unfallsichere Schuhe benutzen
	Arbeitshandschuhe verwenden
	Gehörschutz und Schutzbrille benutzen
	Schutzhelm benutzen
	Zutritt verboten für Unbefugte
	Rauchverbot im Arbeitsbereich
	Kein Hydrauliköl auf den Boden laufen lassen
 	Halten Sie Ihren Arbeitsbereich in Ordnung! Unordnung kann Unfälle zur Folge haben!
	Wenn ein Kran verwendet wird, legen Sie den Heberiemen um das Gehäuse. Heben Sie den Brennholzspalter nie am Handgriff an.
	Entsorgen Sie das Altöl ordnungsgemäß (Altölsammelstelle vor Ort). Es ist verboten, Altöl in den Boden abzulassen oder mit Abfall zu vermischen.
	Es ist verboten, Schutz- und Sicherheitsvorrichtungen zu entfernen oder zu verändern.
 	Nur der Bediener darf im Arbeitsbereich der Maschine stehen. Unbeteiligte Personen sowie Haus- und Nutztiere aus dem Gefahrenbereich (5 m Mindestabstand) fernhalten.
	Entfernen Sie verklemmte Stämme nicht mit Ihren Händen.
	Achtung! Vor Reparatur-, Wartungs- und Reinigungsarbeiten Motor abstellen und Netzstecker ziehen.
	Schnitt- und Quetschgefahr; niemals gefährliche Bereiche berühren, wenn sich das Spaltmesser bewegt.
	Hochspannung, Lebensgefahr!
	Maschine darf nur von einer Person bedient werden!
   	Entlüfterschraube vor Arbeitsbeginn circa 2 Umdrehungen lösen. Vor Transport schließen.
	Vorsicht! Bewegte Werkzeuge!
 	Gerät nicht liegend transportieren!

Výstražné symboly / Upozornění

	Před spuštěním si přečtete návod k obsluze.
	Používejte ochrannou obuv.
	Používejte pracovní rukavice.
	Používejte chrániče sluchu a ochranné brýle.
	Používejte bezpečnostní přilbu.
	Pouze oprávnění zaměstnanci.
	Zákaz kouření na pracovišti.
	Ujistěte se, že hydraulický olej není rozlity na podlaze.
	Udržujte své pracoviště čisté! Nepořádek může být příčinou úrazů!
	Pokud je používán jeřáb, umístěte zdvihací pás kolem krytu. Nikdy nezdvíhejte štipáč palivového dřeva za rukojeť.
	Odpadní olej řádně odstraňte (sběrna odpadního oleje je na pracovišti). Nevylévejte odpadní olej do země, ani ho nepřidávejte k jinému odpadu.
	Neodstraňujte, ani neupravujte ochranná a bezpečnostní zařízení.
	Na pracovišti s přístrojem může být přítomen pouze manipulátor. Ostatní osoby a zvířata musí být v bezpečné vzdálenosti (minimálně 5 metrů od přístroje).
	Zadřená polena neodstraňujte rukama.
	Pozor! Před opravou, údržbou a čištěním vypněte motor. Vypojte zástrčku z hlavní sítě.
	Ostré hrany mohou způsobit podlitiny a zranění; nikdy se nedotýkejte nebezpečných oblastí, když je štipáč v pohybu.
	Vysoké napětí, životu nebezpečno!
	Přístroj může obsluhovat pouze jedna osoba!
	Před zahájením práce povolte dvěma otáčkami šroub ventilu. Před převozem šroub uzavřete.
	Pozor! Pohyblivé části přístroje!
	Přístroj nepřevážte v horizontální poloze!

Výstražné symboly / Upozornenia

	Pred uvedením do prevádzky si prečítajte príručku.
	Používajte bezpečnostnú obuv.
	Používajte pracovné rukavice.
	Používajte ochranu sluchu a ochranné okuliare.
	Používajte ochrannú prilbu.
	Nepovolným osobám vstup zakázaný.
	Zákaz fajčenia na pracovisku.
	Nenechajte vyteciť hydraulický olej na zem.
	Udržujte svoje pracovné miesto upratané! Neporiadok môže spôsobiť nehodu!
	Pokiaľ sa používa žeriav, uložte dvíhacie remene okolo puzdra. Nenadvíhajte štiepačku dreva za rukojeť.
	Starý olej riadne zlikvidujte (v mieste zberného strediska). Je zakázané vypúšťať starý olej do zeme alebo likvidovať spolu s klasickým odpadom.
	Je zakázané odstraňovať alebo modifikovať ochranné a bezpečnostné zariadenia.
	Jedine operátor zariadenia sa môže pohybovať v blízkosti prístroja. Ostatné osoby, ako aj domáce a úžitkové zvieratá udržiavajte v bezpečnej vzdialenosti (minimálna vzdialenosť je 5 m).
	Prilepené triesky neodstraňujte rukami.
	Pozor! Pred opravami, údržbou a čistením vypnite motor a vyťahnite odpojte kábel zo zástrčky.
	Nebezpečenstvo porezania a prerezania: nikdy sa nedotýkajte nebezpečných oblastí, keď sa štiepačikový nôž pohybuje.
	Vysoké napätie, ohrozenie života!
	Stroj môže obsluhovať len jedna osoba!
	Pred začiatkom práce uvoľnite odzdušňovaciu skrutku o 2 otáčky. Pred transportom zavrite.
	Pozor! Pohyblivé nástroje!
	Zariadenie nepremiestňujte naležato!

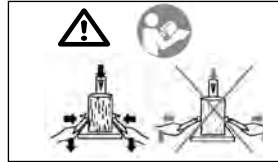

Vor Inbetriebnahme der Maschine mit der Zweihandhebel-Bedienung vertraut machen! Die **Gebrauchsanweisung aufmerksam lesen**.

Zusätzliche Hinweise ohne Symbole:

- Gehäuse nicht abnehmen

In dieser Bedienungsanweisung haben wir Stellen, die Ihre Sicherheit betreffen, mit diesem Zeichen versehen: ⚠

⚠ Allgemeine Sicherheitshinweise

WARNUNG: Wenn Sie Elektrowerkzeuge verwenden, sollten Sie die nachstehenden grundlegenden Sicherheitsvorkehrungen befolgen, um so das Risiko von Feuer, elektrischem Schlag und Personenverletzungen zu reduzieren.

Bitte lesen Sie alle Anweisungen, bevor sie mit diesem Werkzeug arbeiten.

- Alle Sicherheits- und Gefahrenhinweise an der Maschine beachten.
- Alle Sicherheits- und Gefahrenhinweise an der Maschine vollzählig in lesbarem Zustand halten.
- Die Sicherheitseinrichtungen an der Maschine dürfen nicht demontiert oder unbrauchbar gemacht werden.
- Netzanschlußleitungen überprüfen. Keine fehlerhaften Anschlußleitungen verwenden.
- Vor Inbetriebnahme die korrekte Funktion der Zweihandbedienung prüfen.
- Die Bedienungsperson muß mindestens 18 Jahre alt sein. Auszubildende müssen mindestens 16 Jahre alt sein, dürfen aber nur unter Aufsicht an der Maschine arbeiten.
- Beim Arbeiten Arbeitshandschuhe tragen.
- Vorsicht beim Arbeiten: Verletzungsgefahr für Finger und Hände durch das Spaltwerkzeug.
- Zum Spalten von schweren oder unhandlichen Teilen geeignete Hilfsmittel zum Abstützen verwenden.
- Umrüst-, Einstell- und Reinigungsarbeiten, sowie Wartung und Beheben von Störungen nur bei ausgeschaltetem Motor durchführen. Netzstecker ziehen!
- Installationen, Reparaturen und Wartungsarbeiten an der Elektroinstallation dürfen nur von Fachkräften ausgeführt werden.
- Sämtliche Schutz- und Sicherheitseinrichtungen müssen nach abgeschlossenen Reparatur- und Wartungsarbeiten sofort wieder montiert werden.
- Beim Verlassen des Arbeitsplatzes den Motor ausschalten. **Netzstecker ziehen!**

Zusätzliche Sicherheitshinweise für Holzspalter

- Der Holzspalter darf nur von einer **einzelnen Person** bedient werden.
- Tragen Sie **Schutzausrüstung** (Schutzbrille/-visier, Handschuhe, Gehörschutz, Sicherheitsschuhe), um sich vor möglichen Verletzungen zu schützen.

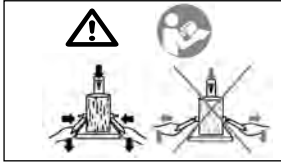

Před používáním obojručního ovládní si důkladně přečtěte návod k obsluze.

Další upozornění bez uvedení symbolu:

Neodstraňujte kryty.

Místa v tomto návodu, která se týkají bezpečnosti, jsou označena symbolem .

Místa, která se týkají bezpečnosti, jsme v tomto návodu k použití označili touto značkou: ⚠

⚠ Obecné bezpečnostní pokyny

UPOZORNĚNÍ! Při používání elektrických strojů je nutné vždy dodržovat obecná bezpečnostní opatření uvedená níže pro snížení nebezpečí požáru, elektrického šoku a poranění personálu.

Před použitím tohoto stroje si pozorně přečtěte celý návod k obsluze.

- Dodržujte všechny bezpečnostní pokyny a upozornění pro práci se strojem.
- Zajistěte, aby byly všechny bezpečnostní pokyny a výstražné štítky, které se nacházejí na stroji, kompletní a čitelné.
- Nikdy ze stroje neodstraňujte bezpečnostní zařízení ani nesabotujte jejich činnost.
- Zkontrolujte napájecí kabely. Nepoužívejte vadné kabely.
- Než začnete pracovat se strojem, zkontrolujte, zda obojruční ovládní pracuje správně.
- Personál pracující se strojem musí být starší osmnácti let. Učni musí být starší šestnácti let a mohou pracovat se strojem pouze pod dohledem.
- Při práci vždy používejte pracovní rukavice.
- Upozornění při práci: Hrozí nebezpečí poranění vašich prstů nebo rukou štípacím nástrojem.
- Při provádění štípaní těžkých nebo objemných dřevěných polen používejte vhodná podpěrná zařízení.
- Před prováděním výměny nástroje nebo nastavování, čištění, údržby a oprav stroje vypněte motor a odpojte napájecí kabel ze zásuvky.
- Instalace, opravy a údržba elektrického systému musí být prováděny pouze kvalifikovaným personálem.
- Po dokončení oprav nebo údržby musí být všechny kryty a bezpečnostní zařízení umístěny zpět na své místo.
- Pokud se chystáte opustit pracoviště, vypněte motor a odpojte napájecí kabel ze zásuvky!

Další bezpečnostní pokyny pro štípač dřeva

- Štípač dřeva smí obsluhovat pouze jedna osoba.
- Používejte ochranné vybavení, jako jsou bezpečnostní brýle, chrániče sluchu nebo zraku, rukavice, bezpečnostní obuv atd. pro vaši ochranu před možným poraněním.
- Nikdy neprovádějte štípaní dřeva, pokud se v dřevěných polenech nachází hřebíky, dráty nebo další předměty.

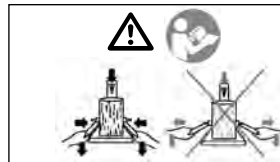

Pred používaním obojručného ovládania si dôkladne prečítajte návod na obsluhu.

Ďalšie upozornenie bez uvedenia symbolu:

Neodstraňujte kryty. Miesta v tomto návode, ktoré sa týkajú bezpečnosti, sú označené symbolom .

V tomto návode na obsluhu sme miesta, ktoré sa týkajú vašej bezpečnosti, označili týmto znakom: ⚠

⚠ Obecné bezpečnostné pokyny

UPOZORNENIE! Pri používaní elektrických strojov je nutné vždy dodržiavať obecné bezpečnostné opatrenia pre zníženie rizika požiaru, elektrického šoku a poranenia personálu.

Pred použitím tohto stroja si pozorne prečítajte celý návod na obsluhu.

- Dodržiavajte všetky bezpečnostné pokyny a upozornenia pre prácu so strojom.
- Zabezpečte, aby všetky bezpečnostné pokyny a výstražné štítky, ktoré sa nachádzajú na stroji, boli kompletné a čitateľné.
- Nikdy zo stroja neodstraňujte bezpečnostné zariadenia, ani nesabotujte ich činnosť.
- Skontrolujte napájacie káble. Nepoužívajte nevhodné káble.
- Skôr ako začnete so strojom pracovať, skontrolujte, či obojručné ovládanie pracuje správně.
- Personál, ktorý stroj obsluhuje, musí mať minimálne osemnásť rokov. Učni musia mať viac ako šestnásť rokov a so strojom môžu pracovať len pod dozorom.
- Pri práci vždy používajte pracovní rukavice.
- Upozornenie pri práci: Hrozí nebezpečenstvo poranenia vašich prstov alebo rúk štípacím nástrojom.
- Pri štípaní ťažkých alebo objemných drevených dielcov používajte vhodné podpěrné zariadenia.
- Pred vykonaním výmeny nástroja alebo nastavovania, čistenia, údržby a opravy stroja, vypnite motor a odpojte napájací kábel zo zásuvky.
- Inštalácia, opravy a údržba elektrického systému musia byť vykonávané len kvalifikovaným personálom.
- Po dokončení opráv alebo údržby, musia byť všetky kryty a bezpečnostného zariadenia vrátené späť na miesto.
- Ak sa chystáte opustiť pracovisko, vypnite motor a odpojte napájací kábel zo zásuvky!

Ďalšie bezpečnostné pokyny pre štípačku dreva

- Štípačku dreva môže obsluhovať len jedna osoba.
- Používajte ochranné vybavenie, ako sú bezpečnostné okuliare, chrániče sluchu alebo zraku, rukavice, bezpečnostnú obuv, atď. na vašu ochranu pred možným poraněním.
- Nikdy nevykonávajte štípanie dreva, ak sa v drevených dielcoch nachádzajú klince, drôty alebo iné predmety.

- Niemals Stämme spalten, die **Nägel, Draht** oder andere Gegenstände enthalten.
- Bereits gespaltenes Holz und Holzspäne erzeugen einen **gefährlichen Arbeitsbereich**. Es besteht die Gefahr des Stolperns, Ausrutschens oder Hinfallens. Halten Sie den Arbeitsbereich immer ordentlich.
- Niemals bei eingeschalteter Maschine die Hände auf sich bewegende Teile der Maschine legen.
- Spalten Sie nur Holz mit einer **maximalen Länge** von 137 cm.
- Überprüfen Sie vor Arbeitsbeginn Hydraulikleitungen und Schläuche
- Überprüfen Sie Schutzeinrichtungen und Funktionen der Maschine
- Nicht in den Spaltbereich greifen
- Bei verklemmten Holz Maschine abschalten und vorsichtig das Holz entfernen.

Warnung! Dieses Elektrowerkzeug erzeugt während des Betriebs ein elektromagnetisches Feld. Dieses Feld kann unter bestimmten Umständen aktive oder passive medizinische Implantate beeinträchtigen. Um die Gefahr von ernsthaften oder tödlichen Verletzungen zu verringern, empfehlen wir Personen mit medizinischen Implantaten ihren Arzt und den Hersteller vom medizinischen Implantat zu konsultieren, bevor das Elektrowerkzeug bedient wird.

⚠ Bestimmungsgemäße

Verwendung

Die Maschine entspricht der gültigen EG Maschinenrichtlinie.

- Der Hydraulik-Holzspalter ist nur für stehenden Betrieb einsetzbar, Hölzer dürfen nur stehend in Faserrichtung gespalten werden. Die Abmessungen der zu spaltenden Hölzer:
Holzlänge 61,5 cm/89 cm/137 cm
Ø min./max. 12 – 40 cm
- Holz niemals liegend oder gegen die Faserrichtung spalten.
- Die Sicherheits- Arbeits- und Wartungsvorschriften des Herstellers sowie die in den technischen Daten angegebenen Abmessungen müssen eingehalten werden.
- Die zutreffenden Unfallverhütungsvorschriften und die sonstigen allgemein anerkannten sicherheitstechnischen Regeln müssen beachtet werden.
- Die Maschine darf nur von Personen genutzt, gewartet oder repariert werden, die damit vertraut und über die Gefahren unterrichtet sind. Eigenmächtige Veränderungen an der Maschine schließen eine Haftung des Herstellers für daraus resultierende Schäden aus.
- Die Maschine darf nur mit Originalzubehör und Original-Werkzeugen des Herstellers genutzt werden.
- Jeder darüber hinausgehende Gebrauch gilt als nicht bestimmungsgemäß. Für daraus resultierende Schäden haftet der Hersteller nicht; das Risiko dafür trägt allein der Benutzer.

- Rozštěpené kusy dřeva a odštěpky nacházející se na pracovišti představují nebezpečí zakopnutí, uklouznutí nebo pádu. Vždy udržujte pracoviště uklizené.
- Nikdy nepokládejte ruce na pohyblivé části stroje, když je stroj spuštěný.
- Provádějte štípání dřevěných polen s maximální délkou 137 cm.
- Před použitím stroje zkontrolujte hydraulická zařízení a potrubí.
- Zkontrolujte ochranné vybavení a funkci stroje.
- Nesahejte na štípací plochu.
- Po provedení rozštípnutí dřeva vypněte stroj a opatrně odstraňte dřevěné poleno.

Upozornění! Tento elektrický nástroj vytváří během provozu elektromagnetické pole. Toto pole může za určitých podmínek ovlivňovat aktivní nebo pasivní zdravotní implantáty.

Pro snížení rizika vážných nebo smrtelných úrazů doporučujeme osobám se zdravotními implantáty, aby se před obsluhou tohoto elektrického nástroje obrátily na svého lékaře nebo na výrobce zdravotního implantátu.

⚠ Správné použití stroje

Štípač dřeva vyhovuje platné strojní směrnici EC.

- Hydraulický štípač je určen pro práci ve vertikální poloze. Štípání dřevěných polen smí být prováděno pouze ve směru jejich vláken. Rozměry dřevěných polen určených ke štípání:
Délka polen: 61,5 cm/89 cm/137 cm
Ø min./max. 12 – 40 cm
- Nikdy neprovádějte štípání polen v horizontální poloze nebo proti směru vláken.
- Je nutné dodržovat pokyny pro bezpečnost, práci a údržbu uvedené výrobcem a respektovat rozměry uvedené v technických specifikacích.
- Je rovněž nutné dodržovat předpisy týkající se prevence nehod a další obecně uznávané bezpečnostní předpisy.
- Použití, údržba a opravy stroje smí být prováděny pouze osobami, které jsou seznámeny se strojem a informovány o možných nebezpečích. Svévolné úpravy stroje zbavují výrobce veškeré odpovědnosti za jakékoliv vzniklé škody.
- Stroj může být používán pouze s originálním příslušenstvím a nástroji dodanými výrobcem.
- Jakékoliv jiné použití bude považováno za neoprávněné použití. Výrobce není odpovědný za jakékoliv škody, ke kterým došlo kvůli neoprávněnému použití stroje. Za všechna rizika přebírá odpovědnost obsluha.

- Rozštípané kusy dřeva a odštěpky, které sa nachádzajú na pracovisku, predstavujú riziko zakopnutia, poklznutia, alebo pádu. Vždy udržujte pracovisko upratané.
- Nikdy nekladte ruky na pohybujúce sa časti stroja keď je stroj v prevádzke.
- Drevené dielce štiepajte maximálne na dĺžku 137 cm.
- Pred použitím stroja skontrolujte hydraulické zariadenie a potrubie.
- Skontrolujte ochranné vybavenie a funkciu stroja.
- Nesiahajte na štiepaciu plochu.
- Po rozštípaní dreva vypnite stroj a opatrne odstráňte drevený dielec.

Varovanie! Tento elektrický prístroj vytvára počas prevádzky elektromagnetické pole. Toto pole môže za určitých okolností ovplyvniť aktívne alebo pasívne implantáty. Na zníženie nebezpečenstva závažných alebo smrteľných poranení odporúčame osobám s implantátmi prekonzultovať situáciu so svojim lekárom a výrobcem implantátu ešte predtým, ako začnú obsluhovať elektrický prístroj.

⚠ Správne použitie stroja

Štiepačka dreva vyhovuje platnej strojnej smernici EC.

- Hydraulická štiepačka je určená na prácu vo vertikálnej polohe. Štiepanie drevených dielcov môže byť vykonávané len v smere ich vláken. Rozmery drevených dielcov určených na štiepanie:
Dĺžka dielca: 61,5 cm/89 cm/137 cm
Ø min./max. 12 – 40 cm
- Nikdy nevykonávajte štiepanie dielcov v horizontálnej polohe alebo proti smeru vláken.
- Je nutné dodržiavať pokyny na bezpečnosť, prácu a údržbu uvedené výrobcem a rešpektovať rozmery uvedené v technických špecifikáciách.
- Je tiež nutné dodržiavať predpisy, ktoré môžu pomôcť zabrániť niektorým nehodám a ďalšie obecné uznávané bezpečnostné predpisy.
- Použitie, údržba a opravy stroja môžu byť vykonávané len osobami, ktoré sú so strojom oboznámené a informované o možných nebezpečenstvách. Svojevolné úpravy stroja zbavujú výrobcu akejkoľvek zodpovednosti za vzniknuté škody.
- Stroj môže byť používaný len s originálnym príslušenstvom a nástrojmi dodanými výrobcem.
- Akékoľvek iné použitie bude považované za neoprávnené použitie. Výrobca nie je zodpovedný za žiadne škody, ku ktorým došlo z dôvodu neoprávneného použitia stroja. Za všetky riziká preberá zodpovednosť obsluha.

Fig. 3



- Bitte beachten Sie, dass unsere Geräte bestimmungsgemäß nicht für den gewerblichen, handwerklichen oder industriellen Einsatz konstruiert wurden. Wir übernehmen keine Gewährleistung, wenn das Gerät in Gewerbe-, Handwerks- oder Industriebetrieben sowie bei gleichzusetzenden Tätigkeiten eingesetzt wird.

⚠ Restrisiken

Die Maschine ist nach dem Stand der Technik und den anerkannten sicherheitstechnischen Regeln gebaut. Dennoch können beim Arbeiten einzelne Restrisiken auftreten.

- Verletzungsgefahr für Finger und Hände durch das Spaltwerkzeug bei unsachgemäßer Führung oder Auflage des Holzes.
- Verletzungen durch das wegschleudernde Werkstück bei unsachgemäßer Halterung oder Führung.
- Gefährdung durch Strom bei Verwendung nicht ordnungsgemäßer Elektroanschlussleitungen.
- Desweiteren können trotz aller getroffener Vorkehrungen nicht offensichtliche Restrisiken bestehen.
- Restrisiken können minimiert werden, wenn die **Sicherheitshinweise** und die **Bestimmungsgemäße Verwendung**, sowie die Bedienungsanweisung insgesamt beachtet werden.
- Gefährdung durch besondere Eigenschaften des Holzes (Äste, ungleiche Form usw.)

Transport

Transport von Hand, Fig. 3

Um den Holzspalter zu transportieren, muss man das Spaltmesser A ganz nach unten fahren. Den Spalter mit dem Handgriff B an der Spaltsäule leicht kippen, bis die Maschine sich auf die Räder neigt und so fortbewegt werden kann.

Transport mit Kran:

Niemals am Spaltmesser anheben!

Lagerbedingungen:

Bei der Lagerung folgende Bedingungen einhalten:

- trockener, überdachter Lagerort
- max. Feuchte 80 %
- Temperaturbereich -20 °C bis +60 °C

Die Maschine sollte unter folgenden Umweltbedingungen arbeiten:

	minimal	maximal	empfohlen
Temperatur	5 C°	40 C°	16 C°
Feuchtigkeit		95 %	70 %

Aufstellen

Bereiten Sie den Arbeitsplatz, an dem die Maschine stehen soll, vor. Schaffen Sie ausreichend Platz, um sicheres, störungsfreies Arbeiten zu ermöglichen.

Die Maschine ist zum Arbeiten auf ebenen Flächen konzipiert und muss auf ebenem, festen Untergrund stand-sicher aufgestellt werden.

- Dbejte prosím na to, že naše přístroje nebyly podle svého účelu určeny konstruovány pro živnostenské, řemeslnické nebo průmyslové použití. Nepřebíráme žádné ručení, pokud je přístroj používán v živnostenských, řemeslných nebo průmyslových podnicích a při srovnatelných činnostech.

⚠ Zbývající nebezpečí

Stroj byl vyroben v souladu s nejnovější technickou úrovní a splňuje veškerá bezpečnostní nařízení. Nicméně i přes to mohou při práci vyvstát další nebezpečí.

- Nebezpečí poranění prstů a rukou způsobené štípacím nástrojem při nesprávném vedení a umístění polena.
- Poranění způsobené vymrštěním polena kvůli nesprávnému upnutí nebo vedení.
- Nebezpečí kontaktu s elektrickou energií kvůli použití špatných napájecích kabelů.
- Nebezpečí kvůli speciálním vlastnostem dřevěných polen (větve, nepravidelný tvar atd.).
- I přes všechna opatření mohou existovat další skrytá nebezpečí.
- Zbývající nebezpečí je možné minimalizovat dodržováním pokynů uvedených v kapitolách „Bezpečnostní pokyny“ a „Správné použití stroje“ a vůbec v celém návodu k obsluze stroje.

Přeprava

Manuální přeprava, obr. 3

Pro provedení přepravy štípače posuňte štípací klín A do nejnižší polohy. Mírně nakloňte štípač pomocí rukojeti B, která se nachází na sloupu štípače, tak, aby stál na kolečkách a bylo možné ho posunout.

Přeprava pomocí jeřábu

Nikdy nezvedejte stroj za štípací klín!

Podmínky uskladnění:

Dodržujte následující podmínky uskladnění:

- suchá a krytá skladovací plocha
- maximální vlhkost 80%
- teplotní rozsah $-20^{\circ}\text{C} \dots +60^{\circ}\text{C}$.

Se strojem je možné pracovat za následujících podmínek:

	minimum	maximum	doporučeno
Teplota	5 C°	40 C°	16 C°
Vlhkost		95 %	70 %

Nastavení

Připravte místo pro umístění stroje. Prostor pro umístění stroje by měl být dostatečně velký pro zajištění bezpečné a bezporuchové práce.

Stroj je určen pro práci na rovné podlaze a musí být stabilní a jeho podklad musí být pevný.

- Prosím berte ohľad na skutočnosť, že naše prístroje neboli svojim určením konstruované na profesionálne, remeselnícke ani priemyselné použitie.
- Nepreberáme žiadne záručné ručenie, ak sa prístroj bude používať v profesionálnych, remeselníckych alebo priemyselných prevádzkach ako aj na činnosti rovnocenné s takýmto použitím.

⚠ Ostatné nebezpečenstvá

Stroj bol vyrobený na základe najnovšej technickej úrovne a spĺňa všetky bezpečnostné nariadenia. Ale aj napriek všetkému, môže počas práce vzniknúť ďalšie nebezpečenstvo.

- Nebezpečenstvo poranenia prstov a rúk spôsobené štípacím nástrojom pri nesprávnom vedení a umiestnení dielca.
- Poranenie spôsobené vyšmyknutím sa dielca z dôvodu nesprávneho upnutia alebo vedenia.
- Nebezpečenstvo kontaktu s elektrickým prúdom z dôvodu použitia nevhodných napájacích káblov.
- Nebezpečenstvo z dôvodu špeciálnych vlastností drevených dielcov (konáre, nepravidelný tvar atd.).
- Aj napriek všetkým opatreniam môžu existovať ďalšie skryté nebezpečenstvá..
- Ostatné nebezpečenstvá je možné minimalizovať dodržiavaním pokynov, ktoré sú uvedené v kapitolách „Bezpečnostné pokyny“ a „Správne použitie stroja“ a vlastne v celom návode na obsluhu stroja.

Preprava

Manuálna preprava, obr. 3

Na prepravu štípačky posuňte štípací nôž A do najnižšej polohy. Mierne nakloňte štípačku pomocou rukojeti B, ktorá je na nosníku štípačky, tak, aby stála na kolieskach a bolo ju možné posunúť.

Preprava pomocou žeriavu

Nikdy nezdvíhajte stroj za štípací nôž!

Podmienky na uskladnenie:

Dodržiavajte nasledujúce podmienky na uskladnenie:

- suchá a krytá skladovacia plocha
- maximálna vlhkosť 80%
- teplotný rozsah $-20^{\circ}\text{C} \dots +60^{\circ}\text{C}$.

So strojom je možné pracovať za nasledujúcich podmienok:

	minimum	maximum	doporučené
Teplota	5 C°	40 C°	16 C°
Vlhkosť		95 %	70 %

Nastavenie

Připravte miesto, kde bude stroj umiestnený. Priestor na umiestnenie stroja by mal byť dostatočne veľký, aby bola zaistená bezpečná a bezporuchová práca.

Stroj je určený na prácu na rovnej podlahe, musí byť stabilný a jeho podklad musí byť pevný.

Fig. 4

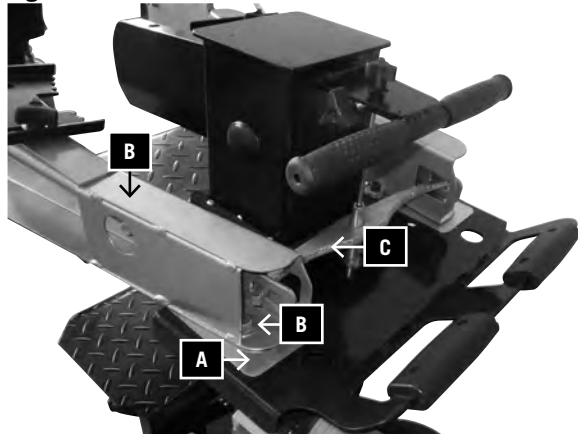

Fig. 4.1

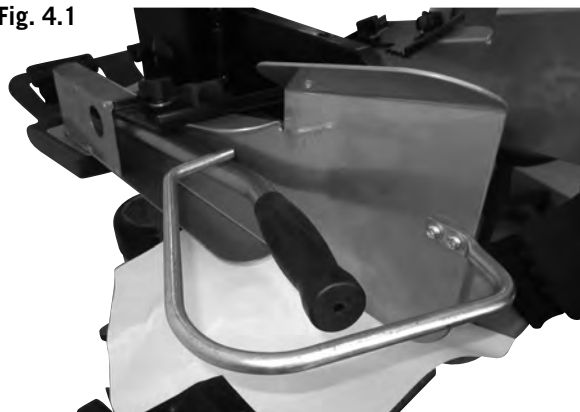

Fig. 5

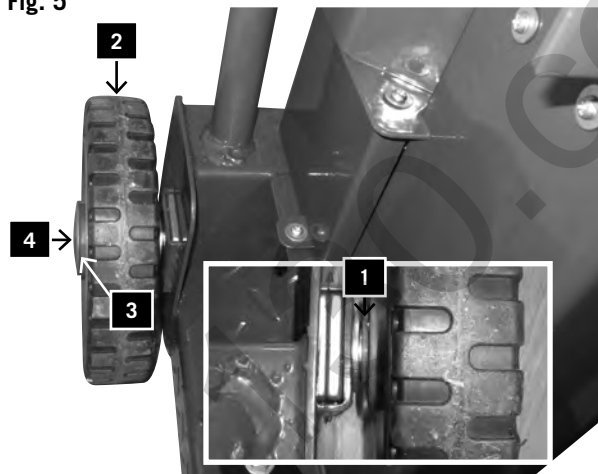
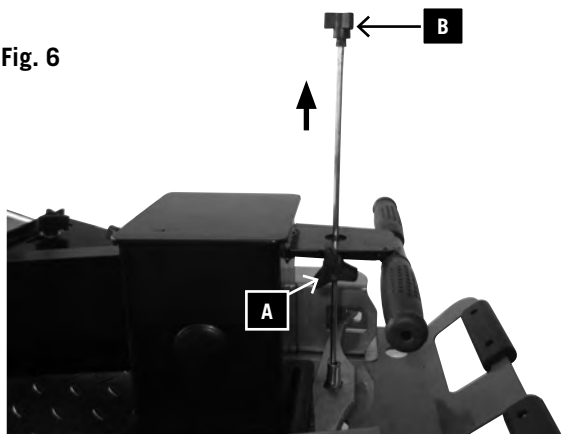

Fig. 6



Montage

Aus verpackungstechnischen Gründen ist Ihr Holzspalter nicht komplett montiert.

Bedienarme montieren, Fig. 4

- Fetten Sie das Gleitblech (A) leicht ein.
- Bedienarm (B) mit der Aussparung in die Querverbindung (C) einführen.
- Sechskantschraube M 8 x 30,(D) mit Scheibe von oben einsetzen, mit Scheibe und Sicherungsmutter von unten festziehen, dass sich der Bedienarm noch bewegen lässt.

Sicherungsbügel an Bedienarme montieren, Fig. 4.1

Sicherungsbügel mit 2 Kreuzschlitzschrauben, 2 Scheiben und 2 Stopmmuttern an beide Bedienarme festschrauben.

Laufräder montieren, Fig. 5

- Radachse (1) durch die Bohrungen stecken.
- Beidseitig je eine Scheibe, Laufrad (2), Scheibe (3) montieren.
- Sicherungskappe (4) beidseitig aufdrücken.
- Räder in die Laschen stecken.

Arbeitshinweise

Hubbegrenzung bei Kurzholz, Fig. 6

Untere Spaltmesserposition ca. 10 cm über Spalttisch

- Spaltmesser auf gewünschte Position fahren
- einen Bedienarm loslassen
- Motor ausschalten
- den zweiten Bedienarm loslassen
- die Feststellschraube A lösen
- die Hub-Einstellstange B nach oben führen, bis sie von der Feder gestoppt wird
- die Feststellschraube A wieder anziehen.
- Motor einschalten
- obere Position überprüfen.

Montáž

Z důvodů přepravy není váš štípač dřeva od společnosti kompletně smontován.

Přípevnění ramen, obrázek 4

- Lehce namažte kluznou desku (A).
- Otvorem v příčném ramenu nápravy vložte ovládací páku (B).
- Shora vložte šestihřanný šroub M 8 x 30 (D), upevněte na něj matici a zespodu utáhněte tak, aby provozní části zůstaly pohyblivé.

Montáž ochrany rukou Obr. 4.1

Přišroubujte bezpečnostní ochranu rukou pomocí 2 křížových šroubů, 2 podložek a 2 matic na obě páky.

Přípevnění jezdeckých kol, obrázek 5

- Skrz navrtané díry vsuňte nápravu kola (1).
- Vložte matici, točné kolo (2) a další matici (3) na druhou stranu.
- Přípevněte ochranný kryt jeho jemným stlačením (4).
- Dejte kola do roviny.

Provozní pokyny

Doraz dráhy pro krátká polena, obrázek 6

Snižte štípací klín do pozice přibližně 10 cm nad stůl.

- Posuňte štípací klín do požadované pozice.
- Uvolněte páku.
- Vypněte motor.
- Uvolněte druhou páku.
- Povolte šroub zdvihu
- Posunujte tyč pro nastavení dráhy směrem nahoru tak dlouho, dokud pohyb není zastaven pružinou.
- Dotáhněte šroub zdvihu.
- Spusťte motor.
- Zkontrolujte horní polohu.

Montáž

Z dôvodu prepravy nie je vaša štípačka dreva od spoločnosti kompletné zmontovaná.

Pripevnenie ramien, obrázok 4

- Namažte zľahka klzný plech (A).
- Zaveďte obslužné rameno (B) s drážkou do priečneho spojenia (C).
- Skrutku so šesťhrannou hlavou M 8 x 30,(D) s podložkou nasadte zhora, zdola pevne zatiahnite podložkou a poistnou maticou, aby bolo možné pohybovať obslužným ramenom.

Namontovať bezpečnostné držadlo na obslužné rameno Obr. 4.1

Bezpečnostné držadlo s 2 skrutkami s krížovou drážkou, 2 podložky a 2 brzdnej matice pevne priskrutkovať na obidve obslužné ramená.

Montovanie hnaných kolies, Obr. 5

- Osu kolesa vsunúť do vývrtov (1).
- Z oboch strán dať jednu podložku, namontovať hnané koleso (2) a podložku (3).
- Bezpečnostnú hlavicu pritlačiť z oboch strán (4).
- Dajte kola v zátvorke

Prevádzkové pokyny

Doraz dráhy na krátke dielce, obrázok 6

Znižte štípací nôž do polohy približne 10 cm nad stôl.

- Posuňte štípací nôž do požadovanej polohy.
- Uvoľnite rameno.
- Vypnite motor.
- Uvoľnite druhé rameno.
- Povoľte poistnú skrutku.
- Tyč pre nastavenie dráhy posúvajte smerom hore až dovedy, pokiaľ pohyb nie je zastavený pružinou.
- Dotiahnite poistnú skrutku.
- Zapnite motor.
- Skontrolujte hornú polohu.

Fig. 7.1

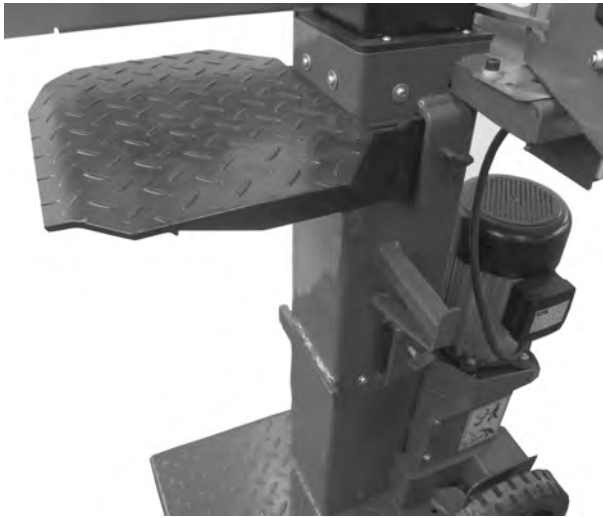

Stecktisch für Kurzholz bis 61,5 cm. Fig. 7.1

Stecktisch A durch die oberen Laschen (1) einführen und einrasten.

Stecktisch mit Knebelschraube (2) sichern.

Fig. 7.2

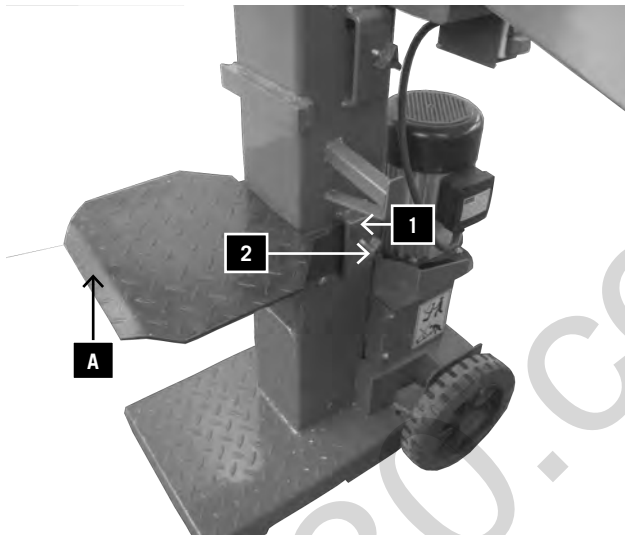

Stecktisch für Kurzholz bis 89 cm. Fig. 7.2

Stecktisch A durch die unteren Laschen (1) einführen und einrasten.

Stecktisch mit Knebelschraube (2) sichern.

Fig. 7.3

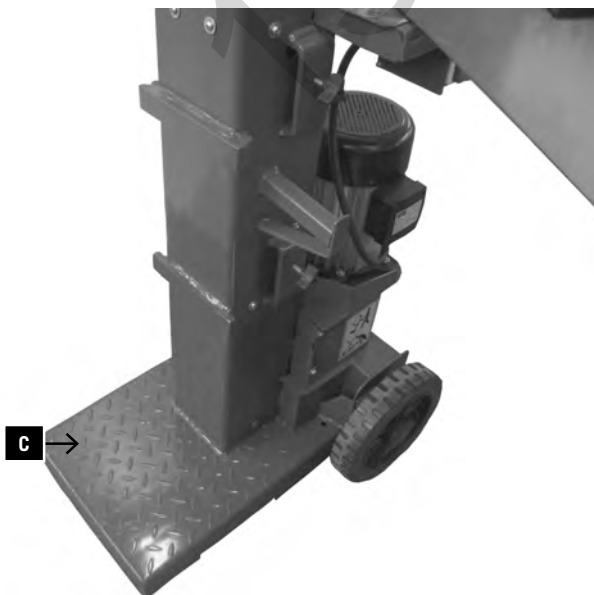

Bodenplatte für Langholz bis 137 cm, Fig. 7.3

Zum Spalten für Stämme bis 137 cm auf der Bodenplatte (C) muss der Stecktisch entfernt werden.

Stolek pro štípání krátkých polen do 61,5 cm, obr. 7.1

Stolek (A) zasuňte skrz horní spony (1) a zaklapněte. Zajistěte stolek z obou stran pomocí blokovací páky (2).

Stolek pro štípání krátkých polen do 89 cm, obr. 7.2

Stolek (A) zasuňte skrz horní spony (1) a zaklapněte. Zajistěte stolek z obou stran pomocí blokovací páky (2).

Podstavec pro štípání dlouhých polen do 137 cm, obr. 7.3

Před štípáním kmenů dlouhých do 137 cm na podstavci (C) je nutné odstranit stolek.

Stôl pre krátka polená do 61,5 cm. Obr. 7.1

Štiepací stôl (A) zaviesť a zaistiť cez horné spony (1). Štiepací stôl z oboch strán zaistíte zaistovacou pákou (2).

Zasúvací stôl pre krátka polená do 89 cm. Obr. 7.2

Štiepací stôl (A) zaviesť a zaistiť cez horné spony (1). Štiepací stôl z oboch strán zaistíte zaistovacou pákou (2).

Podstavec pre dlhá polená do 137 cm. Obr. 7.3

Pre štiepenie polien do 137 cm (C) sa musí zasúvací stôl (A) odstrániť.

Funktionsprüfung

Vor jedem Einsatz soll eine Funktionsprüfung gemacht werden.

Aktion: **Ergebnis:**

Beide Handgriffe nach unten drücken.	Spaltnmesser geht nach unten - bis ca. 10 cm über Tisch.
Jeweils einen Handgriff loslassen	Spaltnmesser bleibt in der gewählten Position stehen.
Loslassen beider Handgriffe	Spaltnmesser fährt in die obere Position zurück.

Vor jedem Einsatz sollte eine Ölstandsprüfung vorgenommen werden, siehe Kapitel „Wartung“!

Spalten

- Holz auf den Tisch stellen, mit beiden Handgriffen festhalten, Handgriffe nach unten drücken, sobald das Spaltnmesser in das Holz eindringt die Handgriffe nach außen schieben bei gleichzeitigem Druck nach unten. Dabei wird verhindert, dass Druck auf die Haltebleche ausgeübt wird.
- Nur gerade abgesägte Hölzer spalten.
- Holz senkrecht spalten.
- **Nie liegend oder quer spalten.**
- Beim Holzspalten geeignete Handschuhe tragen.

Rationelle Arbeitsweise

- obere Position ca. 5 cm über Holz
- untere Position ca. 10 cm über Tisch

Inbetriebnahme

Vergewissern Sie sich, dass die Maschine komplett und vorschriftsmäßig montiert ist. Überprüfen Sie vor jedem Gebrauch:

- die Anschlussleitungen auf defekte Stellen (Risse, Schnitte und dergleichen),
- die Maschine auf evtl. Beschädigungen,
- ob alle Schrauben fest angezogen sind,
- die Hydraulik auf Leckstellen und
- den Ölstand

Wenn die Umgebungstemperatur weniger als 5°C beträgt, sollte der Spalter 15 Minuten im Leerlauf betrieben werden, damit sich das Hydrauliköl erwärmen kann.

Befestigung des Spalters

Zur Sicherung des Spalters gegen unbeabsichtigtes Verschieben befinden sich im Standfuß 2 Bohrungen. Bei Bedarf kann der Spalter mit 2 Schlagbolzen (nicht im Lieferumfang enthalten) am Arbeitsplatz befestigt werden.

Funkční zkouška

Před každým použitím proveďte funkční zkoušku.

Činnost:	Výsledek:
Stlačte obě páky směrem dolů.	Štípací klín se posune směrem dolů – přibližně 10 cm nad stůl.
Uvolněte jednu páku	Štípací klín zůstane ve své poloze.
Uvolněte obě páky	Štípací klín se posune směrem nahoru do horní polohy.

Před každým použitím stroje zkontrolujte hladinu oleje – prohlédněte si kapitulu „Údržba“.

Štípání

- Umístěte dřevěné poleno na stůl, zajistěte ho na místě pomocí dvou pák a posuňte páky směrem dolů. Jakmile se štípací klín dostane do kontaktu s polenem, posunujte páky směrem ven a zároveň je posunujte směrem dolů. Tímto způsobem je zabráněno tlaku polena na kryty pák.
- Provádějte štípání pouze kolmo k polenu.
- Provádějte štípání polen ve svislé poloze.
- Nikdy neprovádějte štípání polen v horizontální nebo šikmé poloze.
- Při provádění štípání dřeva používejte vhodné rukavice.

Správné provádění práce

- Horní pozice je přibližně 5 cm nad dílcem.
- Spodní pozice je přibližně 10 cm nad stolem.

Uvedení stroje do provozu

Ujistěte se, že je stroj řádně a kompletně smontován. Před každým použitím stroje vždy zkontrolujte:

- Zda nejsou napájecí kabely poškozeny (natrženy, nadrženy apod.).
- Zda není stroj poškozen.
- Zda jsou všechny šrouby pevně dotaženy.
- Zda nedochází k unikání oleje z hydraulického systému.
- Hladinu oleje.

Při práci v teplotě pod 5°C by měl být stroj naprázdno v chodu cca 15 minut, aby došlo k zahřátí hydraulického oleje.

Přípevnění štípače

K zajištění štípače proti posunutí se nacházejí ve stojanu 2 vývrty. Podle potřeby může být štípač připevněn k pracovnímu místu 2 úderníky. (Není součástí dodávky!)

Skúška funkčnosti

Pred každým použitím vykonajte skúšku funkčnosti.

Činnost:	Výsledek:
Stlačte obidva držiaky smerom nadol.	Štiepací nôž sa posunie smerom nadol – približne 10 cm nad stôl.
Uvoľnite jeden držiak	Štiepací nôž ostane vo svojej polohe.
Uvoľnite obidva držiaky	Štiepací nôž sa posunie smerom nahor do hornej polohy.

Pred každým použitím stroja skontrolujte hladinu oleje – prehládajte si kapitulu „Údržba“.

Štiepanie

- Umiestnite drevený dielec na stôl, zaistite ho na mieste pomocou dvoch držiakov a posuňte držiaky smerom nadol. Hneď, ako sa štiepací nôž dostane do kontaktu s dieľcom, posúvajte držiaky smerom von a zároveň ich posúvajte smerom nadol. Takto sa zabráni tlaku dieľca na kryty držiakov.
- Štiepanie vykonávajte len kolmo na dielec.
- Štiepanie dieľcov vykonávajte vo zvislej polohe.
- Nikdy neštiepajte dieľce v horizontálnej alebo šikmej polohe.
- Pri štiepaní dreva používajte vhodné rukavice.

Správny postup práce

- Horná pozícia je približne 5 cm nad dieľcom.
- Spodná pozícia je približne 10 cm nad stolom.

Uvedenie stroja do prevádzky

Uistite sa, že stroj je riadne a kompletne zmontovaný. Pred každým použitím stroja vždy skontrolujte:

- Či napájací káble nie sú poškodené (natrhnuté, narezané apod.).
- Či stroj nie je poškodený.
- Či sú všetky skrutky pevne zaskrutkované.
- Či nedochádza k úniku oleja z hydraulického systému.
- Hladinu oleja.

Pri prácach pod 5°C by sa mal stroj prevádzkovať cca. 15 minút pri behu naprázdno, aby sa hydraulický olej zohrial.

Upevnenie štiepačky

Na upevnenie štiepačky proti posunu sa v stojacej päte nachádzajú 2 vývrty. V prípade potreby je možné štiepačku upevniť na pracovnom mieste 2 nárazníkmi. (Nie sú v rozsahu dodávky)

Fig. 8

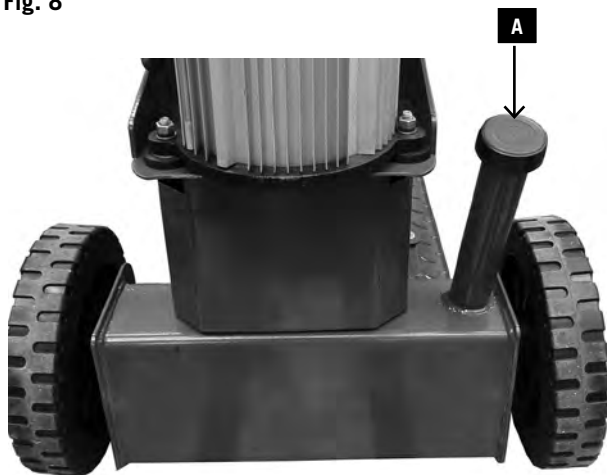

Fig. 9



Entlüften, Fig. 8

Entlüften Sie die Hydraulikanlage, bevor Sie den Spalter in Betrieb nehmen.

- Lösen Sie die Entlüftungsklappe A einige Umdrehungen, damit Luft aus dem Öltank entweichen kann.
- Lassen Sie die Kappe während des Betriebs offen.
- Bevor Sie den Spalter bewegen, schließen Sie die Kappe wieder, da sonst Öl auslaufen kann.

Wenn die Hydraulikanlage nicht entlüftet wird, beschädigt die eingeschlossene Luft die Dichtungen und damit den Spalter!

Ein-/Ausschalten, Fig 9

Drücken Sie den grünen Knopf zum Einschalten.

Drücken Sie den roten Knopf zum Ausschalten.

Hinweis: Überprüfen Sie vor jedem Gebrauch die Funktion der Ein-Ausschalt-Einheit durch einmaliges Ein- und wieder Ausschalten.

Wiederanlaufsicherung bei Stromunterbrechung (Nullspannungs-Auslöser)

Bei Stromausfall, unbeabsichtigtem Ziehen des Steckers oder defekter Sicherung schaltet das Gerät automatisch ab. Zum Wiedereinschalten drücken Sie erneut den grünen Knopf an der Schalteinheit.

Arbeitsende

- Fahren Sie das Spaltnmesser in die untere Position.
- Lassen Sie einen Bedienarm los.
- Schalten Sie das Gerät aus und ziehen den Netzstecker.
- Schließen Sie die Entlüftungsschraube.
- Allgemeine Wartungshinweise beachten.

⚠ Elektrischer Anschluss

Elektrische Anschlussleitungen regelmäßig auf Schäden überprüfen. Achten Sie darauf, dass beim Überprüfen die Anschlussleitung nicht am Stromnetz hängt.

Elektrische Anschlussleitungen müssen den einschlägigen VDE- und DIN-Bestimmungen entsprechen. Verwenden Sie nur Anschlussleitungen mit Kennzeichnung H 07 RN.

Ein Aufdruck der Typenbezeichnung auf der Anschlussleitung ist Vorschrift.

Schadhafte Elektro-Anschlussleitungen

An elektrischen Anschlussleitungen entstehen oft Isolationsschäden.

Ursachen sind:

- Druckstellen, wenn Anschlussleitungen durch Fenster oder Türspalten geführt werden.
- Knickstellen, durch unsachgemäße Befestigung oder Führung der Anschlussleitungen.
- Schnittstellen durch Überfahren der Anschlussleitungen.
- Isolationsschäden durch Herausreißen aus der Wandsteckdose.

Odvzdušnění, obrázek 8

Před používáním štípače dřeva proveďte odvzdušnění hydraulického systému.

- Povolte odvzdušňovací čepičku A o několik otáček tak, aby mohl uniknout vzduch v nádrži oleje.
- Nechte čepičku během práce otevřenou.
- Před přesunováním štípače zavřete čepičku, aby nedošlo k úniku oleje.
- Pokud není provedeno odvzdušnění hydraulického systému, uzavřený vzduch může poškodit těsnění, což může mít za následek poškození celého štípače.

Spuštění a vypnutí stroje, obrázek 9

Pro spuštění stroje stiskněte zelené tlačítko.

Pro vypnutí stroje stiskněte červené tlačítko.

Poznámka: Před každým použitím stroje zkontrolujte funkčnost tlačítek tak, že stroj jedenkrát zapnete a vypnete.

Když dojde k výpadku proudu, restartujte vypínač (nulový spínač).

V případě, že dojde k výpadku proudu neúmyslným vytáhnutím napájecího kabelu ze zásuvky nebo spálením pojistky, se stroj automaticky vypne. Pro znovu uvedení stroje do provozu stiskněte zelené tlačítko na ovladači.

Ukončení práce

- Posuňte štípací nůž do nejnižší polohy.
- Uvolněte jedno rameno.
- Vypněte stroj a odpojte napájecí kabel z elektrické zásuvky.
- Uzavřete odvzdušňovací čepičku.
- Postupujte podle pokynů pro obecné provedení údržby.

⚠ Připojení elektrické energie

Pravidelně kontrolujte, zda nejsou kabely pro připojení elektrické energie poškozeny. Při provádění kontroly se ujistěte, že je kabel vypojen z přívodu elektrické energie.

Kabely pro připojení elektrické energie musí vyhovovat příslušným normám VDE a DIN. Používejte pouze napájecí kabely s označením H 07 RN. Značka typu napájecího kabelu na něm musí být ze zákona vytisknuta.

Vadné napájecí kabely

U napájecích kabelů často dochází k poškození izolace. Možné příčiny poškození jsou následující:

- Skřípnutí napájecího kabelu v bodech, kde je veden skrz mezery mezi okny nebo dveřmi.
- Zauzlování napájecího kabelu kvůli jeho nesprávnému připojení nebo vedení.
- Nařínutí napájecího kabelu kvůli jeho přejetí.
- Poškození izolace napájecího kabelu kvůli jeho vytržení ze zásuvky ve zdi.
- Vznik trhlin kvůli stárnutí izolace.

Odvzdušnění, obrázek 8

Pred používaním štípačky dřeva vykonajte odvzdušnění hydraulického systému.

- Uvoľnite odvzdušňovaciu čiapku A o niekoľko otáčok tak, aby mohol uniknúť vzduch z nádrže oleja.
- Nechajte čiapku počas práce otvorenú.
- Pred presúvaním štípačky zavrite čiapku, aby nedošlo k úniku oleja.
- Dokiaľ odvzdušnenie hydraulického systému nie je vykonané, uzavretý vzduch môže poškodiť tesnenie, čo môže byť príčinou poškodenia celej štípačky.

Spustenie a vypnutie stroja, obrázok 9

Na spustenie stroja stlačte zelené tlačidlo.

Na vypnutie stroja stlačte červené tlačidlo.

Poznámka: Pred každým použitím stroja skontrolujte funkčnosť tlačidiel tak, že stroj jedenkrát zapnete a vypnete.

Ak vypadne elektrický prúd, reštartujte vypínač (nulový spínač).

Ak vypadne prúd neúmyselným vytiahnutím napájacieho kábla zo zásuvky alebo spálením poistky, stroj sa automaticky vypne. Pre opätovné uvedenie stroja do chodu stlačte zelené tlačidlo na ovladači.

Ukončenie práce

- Posuňte štípací nôž do najnižšej polohy.
- Uvoľnite jedno rameno.
- Vypnite stroj a odpojte napájací kábel z elektrickej zásuvky.
- Uzavrite odvzdušňovaciu čiapku.
- Postupujte podľa pokynov pre obecné vykonanie údržby.

⚠ Připojení do siete

elektrickej energie

Pravidelne kontrolujte, či nie sú káble na pripojenie elektrickej energie poškodené. Pri vykonávaní kontroly sa uistite, že kábel je odpojený od prívodu elektrickej energie.

Káble na pripojenie elektrickej energie musia vyhovovať príslušným normám VDE a DIN. Používajte jedine napájacie káble s označením H 07 RN. Značka typu napájacieho kábla musí byť na ňom zo zákona vytlačaná.

Chybné napájacie káble

U napájacích káblov dochádza často k poškodeniu izolácie.

Možné príčiny poškodenia:

- Priškripanie napájacieho kábla v miestach, kde je vedený cez medzery medzi oknami alebo dverami.
- Zauzlenie napájacieho kábla z dôvodu nesprávneho pripojenia alebo vedenia.
- Prerezanie napájacieho kábla z dôvodu poškodenia dopravným prostriedkom.
- Poškodenie izolácie napájacieho kábla z dôvodu jeho vytrhnutia zo zásuvky na stene.

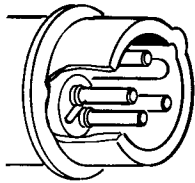
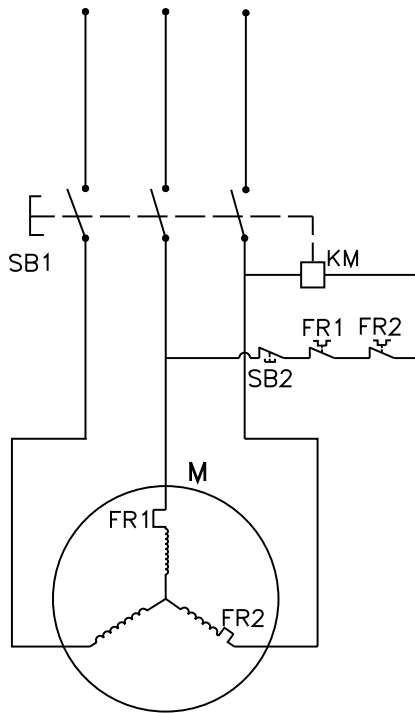

- Risse durch Alterung der Isolation. Solche schadhafte Elektro-Anschlussleitungen dürfen nicht verwendet werden und sind auf Grund der Isolationsschäden **lebensgefährlich!**

590 5402 901

Wechselstrommotor 230 V/ 50 Hz

Netzspannung 230 Volt / 50 Hz.

Netzanschluss und Verlängerungsleitung müssen 3-adrig sein = P + N + SL. - (1/N/PE).

590 5402 902

Drehstrommotor 400 V/ 50 Hz

Netzspannung 400 Volt / 50 Hz.

Netzanschluss und Verlängerungsleitung müssen 5-adrig sein = 3 P + N + SL. - (3/N/PE).

Verlängerungsleitungen müssen einen Mindestquerschnitt von 1,5 mm² aufweisen.

Der Netzanschluss wird mit maximal 16 A abgesichert

Bei Netzanschluss oder Standortwechsel muss die Drehrichtung überprüft werden. Gegebenfalls muss die Polarität getauscht werden.

Polwende-Einrichtung im Gerätestecker drehen.

Wartung und Reparatur

Umrüst-, Einstell- und Reinigungsarbeiten nur bei ausgeschaltetem Motor durchführen.

Netzstecker ziehen.

Geübte Handwerker können kleine Reparaturen an der Maschine selbst durchführen.

Reparatur- und Wartungsarbeiten an der elektrischen Anlage nur von Elektro-Fachkräften ausführen lassen.

Sämtliche Schutz- und Sicherheitseinrichtungen müssen nach abgeschlossenen Reparatur- und Wartungsarbeiten sofort wieder montiert werden.

Wir empfehlen Ihnen:

- Reinigen Sie die Maschine nach jedem Arbeitseinsatz gründlich!
- **Spaltmesser**
Das Spaltmesser ist ein Verschleißteil, das bei Bedarf nachgeschliffen oder durch ein Neues ersetzt werden soll.
- **Zweihand-Schutzeinrichtung**
Die kombinierte Halte- und Steuereinrichtung muss leichtgängig bleiben. Gelegentlich mit wenigen Tropfen Öl schmieren.
- **Bewegliche Teile**
 - Spaltmesserführungen sauber halten. (Schmutz, Holzspäne, Rinden usw.)
 - Gleitschienen mit Sprühöl oder Fett schmieren
- **Hydraulik Ölstand prüfen.**
Hydraulische Anschlüsse und Verschraubungen auf Dichtigkeit und Verschleiß prüfen. Evtl. die Schraubverbindungen nachziehen.

Takto poškozené elektrické napájecí kabely nelze používat, protože poškození izolace činí tyto kabely velmi nebezpečnými!

590 5402 901

Motor na střídavý proud 230 V/ 50 Hz

Napětí sítě 230 Volt / 50 Hz.

Připojení k síti a prodlužovačka musí být 3-kabelové
= P + N + SL. - (1/N/PE).

590 5402 902

Tří-fázový motor 400V / 50Hz

Napájení 400 V / 50 Hz

Napájecí a prodlužovací kabel musí disponovat pěti vodiči: 3P + N + SL – (3/N/PE).

Prodlužovací kabely musí mít průřez minimálně 1,5 mm².
Napájecí přívod musí být chráněn pojistkou o hodnotě maximálně 16A.

Poté, co je stroj připojen do přívodu elektrické energie nebo je provedeno jeho přemístění, je nutné zkontrolovat směr otáčení motoru a v případě potřeby změnit polaritu v zásuvce ve zdi.

Otočte pólový měnič v zásuvce stroje.

Údržba a opravy

Při provádění výměny nástroje, údržby nebo čištění stroje vždy vypněte motor a vytáhněte napájecí kabel ze zásuvky.

Vždy odpojte napájecí kabel ze zásuvky!!

Menší opravy mohou být provedeny kvalifikovaným personálem.

Opravy a údržba elektrického systému musí být provedena kvalifikovaným elektrotechnikem.

Po dokončení jakýchkoliv oprav nebo údržby musí být všechny kryty a bezpečnostní zařízení ihned nainstalovány zpět na své původní místo.

Doporučení:

- Po každém použití stroje ho důkladně vyčistěte.
- Štípací nůž
- Štípací nůž podléhá opotřebování, v případě potřeby je nutné ho naostrit nebo vyměnit za nový.
- Obouruční ovládání
- Ovládací zařízení musí pracovat hladce. Čas od času ho namažte několika kapkami oleje.
- Pohybující se části stroje
- Udržujte vodítka štípacího nože čistá od špíny, odštěpků, kůry atd.
- Namažte vnitřní strany tubusu mazivem.
- Kontrola hydraulického systému
- Zkontrolujte, zda přípojky a šrouby hydraulického systému nejsou opotřebovány a neuniká jimi olej. V případě potřeby šrouby dotáhněte.

- Vznik trhlín z důvodu prestarnutia izolácie.

Takto poškozené elektrické napájecí káble nie je možné používať, pretože káble s poškodenou izoláciou sú veľmi nebezpečné!

590 5402 901

Motor na striedavý prúd 230 V/ 50 Hz

Sieťové napätie 230 V/50 Hz.

Sieťové pripojenie a predĺžovací kábel musia byť 3-žilové
= F + N + PE. – (1/N/PE).

590 5402 902

Trojfázový motor 400V / 50Hz

Napájanie 400 V / 50 Hz

Napájecí a predlžovací kábel musí disponovať piatimi vodičmi: 3P + N + SL – (3/N/PE).

Predlžovacie káble musia mať prierez minimálne 1,5 mm².

Napájecí prívod musí byť chránený poistkou hodnoty maximálne 16A.

Hneď potom, ako je stroj pripojený na prívod elektrickej energie alebo je premiestnený, je dôležité skontrolovať smer otáčania motora a v prípade potreby zmeniť polaritu v zásuvke na stene.

Otočte pólový měnič v zásuvke stroja.

Údržba a opravy

Pri výmene nástroja, údržbe alebo čistení stroja vypnite vždy motor a vytiahnite napájecí kábel zo zásuvky.

Vždy odpojte napájecí kabel ze zásuvky!!

Menšie opravy môžu byť vykonané kvalifikovaným personálom.

Opravy a údržba elektrického systému musia byť vykonané kvalifikovaným elektrotechnikom.

Po dokončení akýchkoľvek opráv alebo údržby musia byť všetky kryty a bezpečnostného zariadenia okamžite nainštalované späť na svoje pôvodné miesto.

Doporučení:

- Po každom použití stroja ho dôkladne vyčistite.
- Štiepací nôž
- Štiepací nôž podlieha opotrebovaniu, v prípade potreby je nutné ho naostrit alebo vymeniť za nový.
- Obojručné ovládanie
- Ovládacie zariadenie musí pracovať hladko. Raz za čas ho namažte niekoľkými kvapkami oleja.
- Pohyblivé časti stroja
- Udržujte vodidlá štiepacieho noža čisté, bez špíny, odštiepkov, kôry atď.
- Namažte vodidlá olejom v spreji alebo mazivom.
- Kontrola hydraulického systému
- Skontrolujte, či prípojky a skrutky hydraulického systému nie sú opotrebované a neuniká cez ne olej. V prípade potreby skrutky dotiahnite.

Fig. 10

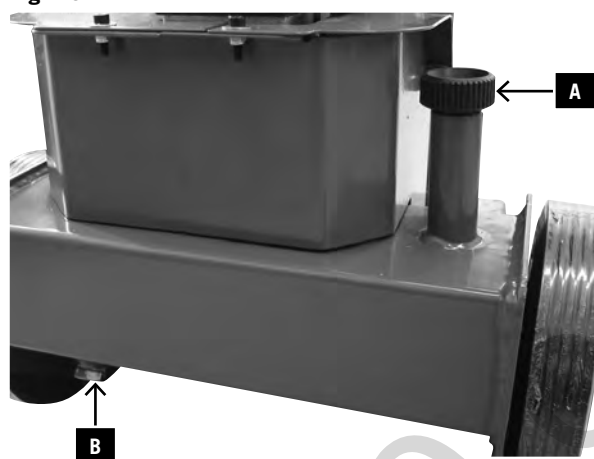

Ölstand überprüfen

Die Hydraulikanlage ist ein geschlossenes System mit Öltank, Ölpumpe und Steuerventil. Überprüfen Sie den Schmierölstand regelmäßig vor jeder Inbetriebnahme. Zu niedriger Ölstand kann die Ölpumpe beschädigen.

Hinweis: Der Ölstand muss bei eingefahrenem Spaltmesser kontrolliert werden. Der Ölmesstab befindet sich unter dem Spalttisch in der Einfüllschraube A (Fig. 8) und ist mit 2 Kerben versehen. Befindet sich der Ölspiegel an der unteren Kerbe, entspricht das dem Ölstand-Minimum. Sollte dies der Fall sein, muss sofort Öl nachgefüllt werden. Die obere Kerbe zeigt das Ölstand-Maximum an.

Die Spaltsäule muss vor der Prüfung eingefahren sein, die Maschine muss eben stehen.

Wann wechsele ich das Öl?

Erster Ölwechsel nach 50 Betriebsstunden, danach alle 500 Betriebsstunden.

Ölwechsel, Fig. 10

Achtung! Das Hydrauliköl wird beim Betrieb sehr heiß. Lassen Sie das Gerät abkühlen bevor Sie mit dem Ölwechsel beginnen.

- Fahren Sie die Spaltsäule komplett ein.
- Stellen Sie einen Behälter mit mindestens 7 l Fassungsvermögen unter den Spalter.
- Lösen Sie die Entlüftungsklappe A
- Öffnen Sie die Ablass-Schraube B, damit das Öl herauslaufen kann.
- Schließen Sie die Ablass-Schraube wieder und ziehen sie gut an.
- Füllen Sie 7 l neues Hydrauliköl mit Hilfe eines sauberen Trichters wieder ein.
- Schrauben Sie die Entlüftungskappe wieder auf.

Entsorgen Sie anfallendes Altöl ordnungsgemäß in der örtlichen Altölsammelstelle. Es ist verboten, Altöle in den Boden abzulassen oder mit Abfall zu vermischen.

Wir empfehlen folgende Hydrauliköle:

Aral Vitam gf 22
BP Energol HLP-HM 22
Mobil DTE 11
Shell Tellus 22
oder gleichwertige.

Keine anderen Ölsorten verwenden! Der Gebrauch von anderen Ölen beeinflusst die Funktion des Hydraulikzylinders.

Spalterholm

Der Holm des Spalters ist vor Inbetriebnahme leicht einzufetten.

Zusätzlich entfernen Sie bitte die vier oberen Kunststoffführungen und streichen das Fett (z.B. mit Hilfe eines Pinsels) an die Innenseite der Spaltholmführung. Dieser Vorgang muss alle 5 Betriebsstunden wiederholt werden. Fett oder Sprühöl leicht auftragen. **Der Holm darf nicht trockenlaufen.**

Kontrola hladiny oleje

Hydraulický systém je uzavřený a obsahuje nádržku oleje, olejové čerpadlo a regulační ventil. Před každým použitím stroje zkontrolujte hladinu oleje. Nízká hladina oleje může způsobit poškození olejového čerpadla. Správná hladina oleje je přibližně 10 až 20 mm pod ústím olejové nádrže.

Pro provedení kontroly musí být sloup štípače stažen zpět. Zařízení pro provedení kontroly se nachází pod štípacím stolem. Štípač musí stát na rovném povrchu.

Kdy je nutné olej vyměnit?

První výměnu oleje proveďte po 50-ti pracovních hodinách, další kontroly a případně výměny oleje provádějte každých 500 pracovních hodin.

Výměna oleje, Obr. 10

Upozornění! Hydraulický olej se během práce se strojem ohřeje na velice vysokou teplotu. Před výměnou oleje je třeba stroj odstavit na nezbytně nutnou dobu pro vychladnutí oleje.

- Kompletně stáhněte sloup štípače zpět.
- Umístěte pod štípač nádobu s kapacitou nejméně 7 litrů.
- Povolte odvzdušňovací čepičku A
- Uvolněte vypouštěcí šroub B tak, aby olej mohl vytéct.
- Vypouštěcí šroub opět uzavřete a dobře utáhněte.
- Za pomoci čistého trychtýře nalijte do stroje 8 litrů nového hydraulického oleje.
- Odvzdušňovací čepičku znovu utáhněte.

Řádně provádějte likvidaci oleje jeho předáním místní společnosti zabývající se sběrem použitých olejů. Je zakázáno vylévat olej na zem nebo ho míchat s jiným odpadem.

Doporučujeme použití následujících hydraulických olejů:
Aral Vitam gf 22
BP Energol HLP-HM 22
Mobil DTE 11
Shell Tellus 22
nebo ekvivalentní typy olejů.
Nepoužívejte jiné typy olejů, protože by mohly mít vliv na funkci hydraulického válce.

Sloup štípače / vnitřní strany sloupu

Před použitím stroje jemně namažte nosník štípače. Opakujte tuto činnost každých 5 pracovních hodin. Aplikujte tenkou vrstvu maziva nebo olej ve spreji. Nosník se nesmí pohybovat na sucho.

Kontrola hladiny oleja

Hydraulický systém je uzavretý a obsahuje nádržku oleja, olejové čerpadlo a regulačný ventil. Pred každým použitím stroja skontrolujte hladinu oleja. Nízka hladina oleja môže spôsobiť poškodenie olejového čerpadla. Správna hladina oleja je približne 10 až 20 mm pod vyústením olejovej nádrže.

Pre vykonanie kontroly musí byť nosník štiepačky stiahnutý späť. Zariadenie na vykonanie kontroly sa nachádza pod štiepacím stolom. Štiepačka musí stáť na rovnom povrchu.

Kedy sa musí olej vymeniť?

Prvá výmena oleja vykonajte po 50-tich pracovních hodinách, ďalšie výmeny oleja vykonávajte každých 500 pracovních hodín.

Výměna oleja, Obr. 10

Upozornenie! Hydraulický olej sa počas práce so strojom ohreje na veľmi vysokú teplotu. Pred výmenou oleja treba stroj odstaviť na nevyhnutne potrebný čas pre vychladnutie oleja.

- Zájďte celkom k štiepaciemu stĺpiku.
- Postavte pod štiepačku nádobu s objemom najmenej 7 l.
- Uvoľnite odvzdušňovaciu klapku A
- Otvorte vypúšťaciu skrutku B, aby sa olej mohol dostať von.
- Zatvorte znovu vypúšťaciu skrutku a dobre ju utiahnite.
- Naplňte znovu 7 l nového hydraulického oleja s pomocou čistej nálevky.
- Zatvorte znovu odvzdušňovaciu klapku.

Likvidáciu oleja vykonávajte tak, že ho odovzdáte príslušnej miestnej spoločnosti, ktorá sa špecializuje na zber použitých olejov. Vylievat' olej na zem alebo ho miešať s iným odpadom je zakázané.

Odporúčame použitie nasledujúcich hydraulických olejov:
Aral Vitam gf 22
BP Energol HLP-HM 22
Mobil DTE 11
Shell Tellus 22
alebo ekvivalentné typy olejov.
Nepoužívajte iné typy olejov, pretože by mohli mať vplyv na funkciu hydraulického valca.

Nosník štiepačky

Pred použitím stroja jemne namažte nosník štiepačky. Opakujte túto činnosť každých 5 pracovních hodín. Aplikujte tenkú vrstvu maziva alebo olej v spreji. Nosník sa nesmie pohybovať nasucho.

Hydraulikanlage

Die Hydraulikanlage ist ein geschlossenes System mit Öltank, Ölpumpe und Steuerventil

Das werksseitig komplettierte System darf nicht verändert oder manipuliert werden.

Ölstand regelmäßig kontrollieren.

Zu niedriger Ölstand beschädigt die Ölpumpe.

Hydraulikanschlüsse und Verschraubungen regelmäßig auf Dichtheit prüfen – evtl. nachziehen.

Vor Beginn der Wartungs- oder Kontrollmaßnahmen muss man den Arbeitsbereich reinigen und geeignetes Werkzeug in gutem Zustand bereithalten.

Die hier angegebenen Zeitabstände beziehen sich auf normale Benutzungsbedingungen; wenn also die Maschine starker Belastung ausgesetzt ist, verringern sich diese Zeiten dementsprechend.

Die Maschinenverkleidungen, Blenden und Steuerungshebel mit einem weichen, trockenen oder leicht mit neutralem Reinigungsmittel angefeuchteten Tuch reinigen, keine Lösungsmittel wie Alkohol oder Benzin verwenden, weil sie die Oberflächen angreifen können.

Öle und Schmierfette außerhalb der Reichweite von unbefugtem Personal halten; die Anweisungen auf den Behältern aufmerksam durchlesen und genau befolgen; direkten Kontakt mit der Haut vermeiden und nach Benutzung gut abspülen.

Service-Informationen

Es ist zu beachten, dass bei diesem Produkt folgende Teile einem gebrauchsgemäßen oder natürlichen Verschleiß unterliegen bzw. folgende Teile als Verbrauchsmaterialien benötigt werden.

Verschleißteile*: Spaltkeil, Spaltkreuz, Spaltkeilverlängerung, Spaltkeil-/Spaltholmführungen, Hydrauliköl, Spaltfächer, Spaltkeilverbreiterung

* nicht zwingend im Lieferumfang enthalten!

Unfallverhütungsnormen

Die Maschine darf nur von Fachpersonal bedient werden, das mit dem Inhalt des vorliegenden Handbuchs bestens vertraut ist.

Vor der Inbetriebnahme muss man die Unversehrtheit und perfekte Funktionalität der Sicherheitsvorrichtungen prüfen.

Vor Inbetriebnahme sollte man sich außerdem, den Gebrauchsanweisungen folgend, mit den Steuerungsmechanismen der Maschine vertraut machen.

Die angegebene Leistungsfähigkeit der Maschine darf nicht überschritten werden. Die Maschine darf auf keinen Fall ihrem Zweck entfremdet werden.

Hydraulický systém

Hydraulický systém je uzavřený a obsahuje nádržku oleje, olejové čerpadlo a regulační ventil.

Tento systém je před dodáním kompletně smontován a nesmí na něm být prováděny žádné úpravy ani s ním nesmí být nijak manipulováno.

Pravidelně kontrolujte hladinu oleje.

Nízká hladina oleje může způsobit poškození olejového čerpadla.

Pravidelně kontrolujte, zda z hydraulických přípojek nebo šroubů neuniká olej. V případě potřeby přípojky dotáhněte.

Předtím, než začne provádět údržbu nebo kontrolu stroje, ukliděte pracoviště a připravte si vhodné a plně funkční nástroje.

Intervaly údržby uvedené v této kapitole se vztahují na běžné podmínky provozu stroje. Při intenzivním používání stroje se intervaly patřičně sniží.

Vyčistěte panely, kryty a ovládací páky stroje pomocí jemného hadříku. Hadřík by měl být suchý nebo jemně namočený do neutrálního čistícího přípravku. Nepoužívejte rozpouštědla, jako jsou například líh nebo benzín, protože jejich použitím může dojít k poškození povrchu stroje.

Uchovávejte olej a mazivo mimo dosah neoprávněného personálu. Striktně dodržujte pokyny, které se nachází na nádobě produktu. Vyvarujte se přímému kontaktu maziva s pokožkou a po jeho použití se důkladně umyjte.

Servisní informace

Je třeba dbát na to, že u tohoto přístroje podléhají následující díly opotřebení přiměřenému použití nebo přirozenému opotřebení, resp. jsou potřebné jako spotřební materiál.

Rychle opotřebitelné díly*: Štípací klín, prodloužení štípacího klínu, vodítka štípacího nože, hydraulický olej, štípací kříž, dělení fan, Štípací klín rozšíření

* není nutně obsaženo v rozsahu dodávky!

Pokyny pro prevenci nehody

Stroj může být obsluhován pouze personálem, který je dobře seznámený s obsahem tohoto návodu.

Než začnete pracovat se strojem, je nutné zkontrolovat bezpečnostní zařízení a ujistit se, že vykazují správnou funkci.

Před prováděním práce se strojem je rovněž nutné seznámit se s ovládací stroje. Postupujte podle pokynů uvedených v tomto návodu.

Specifikovaná kapacita stroje nesmí být překročena. Stroj nesmí být za žádných okolností používán pro jiné účely, než pro štípaní palivového dřeva.

Veškerý personál pracující se strojem musí používat vhodný, přilehlý pracovní oděv, jak je uvedeno v nařízeních platných v místě používání stroje.

Hydraulický systém

Hydraulický systém je uzavretý a obsahuje nádržku oleja, olejové čerpadlo a regulačný ventil.

Tento systém je pred dodaním kompletne zmontovaný a nesmú byť na ňom vykonávané žiadne úpravy ani s ním nesmie byť inak manipulované.

Pravidelne kontrolujte hladinu oleja.

Nízka hladina oleja môže spôsobiť poškodenie olejového čerpadla.

Pravidelne kontrolujte, či z hydraulických prípojek alebo skrutiek neuniká olej. V prípade potreby prípojky dotiahnite.

Skôr, ako začnete vykonávať údržbu alebo kontrolu stroja, upracte pracovisko a pripravte si vhodné a funkčné nástroje.

Intervaly údržby uvedené v tejto kapitole sa vzťahujú na bežné podmienky prevádzky stroja. Pri intenzívnom používaní stroja sa intervaly patrične skrátiť.

Vyčistite panely, kryty a ovládacie páky stroja pomocou jemnej handričky. Handrička by mala byť suchá alebo trochu navlhčená neutrálnym čistiacim prostriedkom. Nepoužívajte rozpúšťadlá, ako sú napríklad lieh alebo benzín, pretože ich použitím môže byť poškodený povrch stroja.

Uchovávajte olej a mazivo mimo dosah neoprávněného personálu. Striktně dodržujte pokyny, ktoré sú uvedené na obale produktu. Vyvarujte sa priamemu kontaktu maziva s pokožkou a po jeho použití sa dôkladne umyte.

Servisné informácie

Je potrebné dbať na to, že v prípade tohto výrobku podliehajú nasledujúce diely bežnému pracovnému alebo prirodzenému opotrebeniu, resp. sú nasledujúce diely považované za spotrebný materiál.

Diely podliehajúce opotrebeniu*:

Štiepací klín, nadstavec štiepacieho klinu, vodidlá štiepacieho noža, hydraulický olejov, štiepacie kříž, delenie fan, stiepací klín rozšírenie

* nie je bezpodmienečne obsiahnuté v objeme dodávky!

Pokyny pre zníženie rizika nehody

Stroj môže byť obsluhovaný jedine personálom, ktorý je dobre oboznámený s obsahom tohto návodu.

Skôr, ako začnete pracovať so strojom, skontrolujte bezpečnostné zariadenie a uistite sa o ich správnosti.

Pred vykonávaním práce so strojom je tiež dôležité oboznámiť sa s ovládačmi stroja. Postupujte podľa pokynov uvedených v tomto návode.

Špecifikovaná kapacita stroja nesmie byť prekročena. Stroj nesmie byť v žiadnom prípade používaný na iné účely, ako na štiepanie palivového dreva.

Všetok personál, ktorý pracuje so strojom, musí používať vhodný, priliehavý pracovný odev, tak, ako je uvedené v nariadeniach platných na mieste používania stroja.

Entsprechend den Gesetzen des Landes, in dem die Maschine benutzt wird, muss das Personal die auch hier angegebene Arbeitskleidung tragen, wobei man keine weiten, flatternden Kleidungsstücke, Gürtel, Ringe und Ketten tragen sollte; lange Haare werden möglichst zusammengebunden. Der Arbeitsplatz sollte möglichst immer ordentlich und sauber sein und die Werkzeuge, Zubehörteile und Schraubenschlüssel in Reichweite liegen. Bei Reinigung oder Wartung darf die Maschine auf keinen Fall an das Stromnetz angeschlossen sein.

Es ist strengstens verboten, die Maschine ohne Sicherheitsvorrichtungen oder bei ausgeschalteten Sicherheitsmechanismen zu betreiben. **Es ist strengstens verboten**, die Sicherheitsvorrichtungen zu entfernen oder zu modifizieren. Man sollte vor dem genauen Lesen des vorliegenden Handbuchs keine Wartungs- oder Einstellungsmaßnahmen vornehmen. Der hier vorgegebene Plan für regelmäßige Wartung muss sowohl aus Sicherheitsgründen als auch für einen leistungsfähigen Betrieb der Maschine eingehalten werden. Die Sicherheitsetiketten müssen immer sauber und lesbar sein und genau beachtet werden, um Unfälle zu vermeiden; falls die Schilder beschädigt oder abhanden gekommen sind oder zu Teilen gehören, die ausgetauscht wurden, müssen sie durch neue, beim Hersteller anzufordernde Originalschilder ersetzt und an der vorgeschriebenen Stelle angebracht werden. Bei Bränden müssen pulverartige Feuerlöschmittel verwendet werden. Brände an der Anlage dürfen wegen Kurzschlussgefahr nicht mit Wasserstrahl gelöscht werden. Falls das Feuer nicht sofort gelöscht werden kann, muss man auf die auslaufenden Flüssigkeiten achten. Bei einem längeren Brand können der Öltank oder die unter Druck stehenden Leitungen explodieren: man muss daher darauf achten, dass man nicht mit den auslaufenden Flüssigkeiten in Berührung kommt.

Abbau und Entsorgung

Die Maschine enthält keine gesundheits- oder umweltschädlichen Stoffe, da sie aus völlig wiederverwertbaren oder auf normalem Wege zu entsorgenden Materialien gebaut wurde. Zur Entsorgung sollte man sich an Spezialfirmen oder an qualifiziertes Fachpersonal wenden, das die möglichen Risiken kennt, die vorliegenden Gebrauchsanweisungen gelesen hat und genau befolgt. Wenn die Maschine ausgedient hat, geht man unter Beachtung aller angegebenen Unfallverhütungsnormen folgendermaßen vor:

- die Energiezufuhr unterbrechen (elektrisch oder PTO),
- alle Stromkabel entfernen und an eine spezialisierte Sammelstelle übergeben, indem man die jeweils im Lande geltenden Bestimmungen befolgt.
- Den Öltank leeren, das Öl in dichten Behältern an einer Sammelstelle abgeben, indem man die jeweils im Lande geltenden Bestimmungen befolgt.
- Alle übrigen Maschinenteile an eine Schrottsammelstelle abgeben, indem man die jeweils im Lande geltenden Bestimmungen befolgt.

Darauf achten, dass jeder Maschinenteil entsorgt wird, indem man die jeweils im Lande geltenden Bestimmungen befolgt.

Sundejte si veškeré šperky, jako jsou náramky, prsteny a řetízky. Na dlouhé vlasy použijte síťku.

Pracoviště by mělo být vždy uklizené a čisté. Nástroje, příslušenství a klíče uchovávejte v blízkosti stroje.

Během provádění čištění nebo údržby musí být stroj odpojen z přívodu elektrické energie.

Je striktně zakázáno pracovat se strojem bez bezpečnostních zařízení, nebo pokud bezpečnostní zařízení nejsou funkční.

Je striktně zakázáno odstraňovat nebo upravovat bezpečnostní zařízení.

Před prováděním jakékoli údržby nebo nastavování stroje je nutné si pozorně přečíst tento návod a porozumět provozním pokynům.

Z bezpečnostních důvodů a pro správnou výkonnost stroje je nutné dodržovat plán údržby uvedený v tomto návodu.

Výstražné štítky musí být vždy čisté a čitelné a obsluha je povinna se jimi řídit, aby nedošlo k nehodě. Jakékoliv chybějící nebo poškozené štítky musí být objednány u výrobce a připevněny na předepsané místo.

V případě požáru použijte práškové hasící přístroje. Hašení požáru stroje nesmí být prováděno vodou, protože hrozí nebezpečí zkratu.

Pokud požár není možné rychle uhasit, dejte pozor na unikající olej.

Pokud dojde k rozšíření požáru, může dojít k explozi nádržky oleje nebo tlakového potrubí, ujistěte se, že jste nepřišli do kontaktu s unikajícím olejem.

Demontáž a likvidace

Stroj neobsahuje žádné materiály, které by mohly být škodlivé zdraví nebo životnímu prostředí, protože je vyroben z materiálů, které jsou buď kompletně recyklovatelné nebo mohou být zlikvidovány běžným způsobem.

Při provádění likvidace oleje je nutné olej předat speciálním společnostem nebo kvalifikovanému personálu, který je seznámený s možným nebezpečím a pokyny uvedenými v tomto návodu k obsluze.

Když už stroj není schopný provozu a je nutné provést jeho likvidaci, postupujte podle níže uvedených pokynů:

- Odpojte přívod elektrické energie.
- Odstraňte veškeré elektrické kabely a předejte je specializované společnosti pro sběr odpadu. Postupujte podle místních předpisů.
- Vypusťte olejovou nádržku a předejte olej v uzavřené nádobě společností pro sběr odpadu. Postupujte podle místních předpisů.
- Předejte ostatní části stroje společnostem pro sběr odpadu. Postupujte podle místních předpisů.

Ujistěte se, že při likvidaci všech částí stroje bylo postupováno podle veškerých platných místních předpisů.

Odložte si všechny šperky, ako sú náramky, prstene a riazky. Na dlhé vlasy používajte sieťku.

Pracovisko by malo byť vždy upratané a čisté. Nástroje, príslušenstvo a kľúče uchováajte v blízkosti stroja.

Počas čistenia alebo údržby musí byť stroj odpojený od prívodu elektrickej energie.

Je striktné zakázané pracovať so strojom bez bezpečnostných zariadení, alebo v prípade ich nefunkčnosti.

Je striktné zakázané odstraňovať alebo upravovať bezpečnostné zariadenie.

Pred akoukoľvek údržbou alebo nastavovaním stroja je nutné si pozorne prečítať tento návod a porozumieť prevádzkovým pokynom.

Z bezpečnostných dôvodov a z dôvodu správnej výkonnosti stroja je dôležité dodržiavať plán údržby uvedený v tomto návode.

Výstražné štítky musia byť vždy čisté a čitateľné a obsluha je povinná ich dodržiavať, aby nedošlo k nehode. Akékoľvek chýbajúce alebo poškodené štítky musia byť objednané u výrobcu a pripevnené na predpísané miesto. V prípade požiaru použite práškové hasiace prístroje. Hasenie požiaru stroja nesmie byť pomocou vody, pretože hrozí nebezpečenstvo skratu.

Ak požiar nie je možné rýchlo uhasiť, dajte pozor na unikajúci olej.

Ak dôjde k rozšíreniu požiaru, môže nastať explózia nádržky oleja alebo tlakového potrubia. Uistite sa, že ste nepřišli do kontaktu s unikajúcim olejom.

Demontáž a likvidácia

Stroj neobsahuje žiadne materiály, ktoré by mohli byť zdraviu alebo životnému prostrediu škodlivé, pretože je vyrobený z materiálov, ktoré buď môžu byť celkom recyklované alebo môžu byť likvidované bežným spôsobom.

Pri akejkoľvek likvidácii oleja je nutné olej odovzdať špecializovaným spoločnostiam alebo kvalifikovanému personálu, ktorý je oboznámený s možným nebezpečenstvom a s pokynmi uvedenými v tomto návode na obsluhu.

Ak už stroj nie je schopný prevádzky a je nutná jeho likvidácia, postupujte podľa uvedených pokynov:

- Odpojte prívod elektrickej energie.
- Odstráňte všetky elektrické káble a odovzdajte ich špecializovanej spoločnosti na zber odpadu. Postupujte podľa miestnych predpisov.
- Vypustíte olejovú nádržku a odovzdajte olej v uzavretej nádobe spoločnosti špecializovanej na zber odpadu. Postupujte podľa miestnych predpisov.
- Odovzdajte ostatné časti stroja spoločnostiam na zber odpadu. Postupujte podľa miestnych predpisov.

Uistite sa, že pri likvidácii všetkých častí stroja bolo postupované podľa všetkých platných miestnych predpisov.

Fehlerbehebung

Bei Störungen, die hier nicht genannt werden, wenden Sie sich an den Kundendienst der Firma scheppach.

Störung	Mögliche Ursachen	Lösung	Gefahrenstufe
Die hydraulische Pumpe springt nicht an	Spannung fehlt	Prüfen, ob die Leitungen Stromversorgung haben	Gefahr eines Stromschlags Dieser Arbeitsgang muss von einem Wartungselektriker durchgeführt werden.
	Der Thermoschalter des Motors hat sich ausgeschaltet	Dem Thermoschalter im Inneren des Motorgehäuses wieder einschalten	
Die Säule bewegt sich nicht abwärts	Niedriger Ölstand	Den Ölstand kontrollieren und nachfüllen	Verschmutzungsgefahr Dieser Arbeitsgang kann vom Maschinenführer durchgeführt werden.
	Einer der Hebel ist nicht angeschlossen	Die Befestigung der Hebel kontrollieren	Schnittgefahr Dieser Arbeitsgang kann vom Maschinenführer durchgeführt werden.
	Schmutz in den Schienen	Die Säule reinigen	
Motor läuft an, aber die Säule bewegt sich nicht abwärts	Falsche Drehrichtung des Motors bei Drehstrom	Drehrichtung des Motors prüfen und umstellen	

Wartung und Reparaturen

Alle Wartungsmaßnahmen müssen unter genauer Beachtung der vorliegenden Gebrauchsanweisungen von Fachpersonal durchgeführt werden. **Vor jeder Wartungsmaßnahme muss man alle möglichen Vorsichtsmaßnahmen treffen, den Motor ausschalten und die Stromversorgung unterbrechen (falls nötig, den Stecker herausziehen).** An der Maschine ein Schild anbringen, das die Ausfallsituation erklärt: „Maschine wegen Wartung außer Betrieb: Unbefugten ist es verboten, sich an der Maschine aufzuhalten und diese in Gang zu setzen.“

Řešení problémů

Pokud, dojde k poruše, která není uvedena v této kapitole, kontaktujte zákaznický servis vašeho prodejce.

Porucha	Možné příčiny	Opatření	Nebezpečí
Hydraulické čerpadlo nepracuje.	Stroj není napájen elektrickou energií.	Zkontrolujte, zda jsou vodiče pod napětím.	Nebezpečí kontaktu s elektrickou energií. Tato činnost musí být provedena servisním elektrotechnikem.
	Došlo k aktivaci tepelného vypínače motoru.	Tepelný vypínač se deaktivuje poté, co dojde ke schlazení motoru. Poté je možné motor znovu spustit.	
Nosník se nepohybuje směrem dolů.	Nízká hladina oleje.	Zkontrolujte hladinu oleje a doplňte olej.	Nebezpečí kontaminace. Tato činnost musí být provedena obsluhou stroje.
	Došlo k poruše jednoho z ovládacích držáků.	Zkontrolujte připojení držáků.	Nebezpečí pořezání. Tato činnost musí být provedena obsluhou stroje.
	Na vodičkách nosníku se nachází špína.	Vyčistěte nosník.	
Motor pracuje, ale nosník se nepohybuje směrem dolů.	Směr rotace třífázového motoru je špatný.	Zkontrolujte směr rotace motoru a změňte ho.	

Údržba a opravy

Jakákoliv údržba musí být provedena kvalifikovaným personálem při striktním dodržování pokynů v návodu k obsluze. Před prováděním údržby je nutné provést všechna možná opatření. Vypněte motor a odpojte přívod proudu (v případě potřeby vytáhněte napájecí kabel ze zásuvky). Na stroj připevněte značku, která signalizuje jeho poruchu: „Stroj je mimo provoz z důvodů údržby: neoprávněným osobám je zakázáno pohybovat se v blízkosti stroje a provádět jeho obsluhu.“

Riešenie problémov

Ak nastane porucha, ktorá nie je uvedená v tejto kapitole, kontaktujte zákaznický servis vášho predajcu.

Porucha	Možné príčiny	Opatrenie	Nebezpečenstvo
Hydraulické čerpadlo nepracuje.	Stroj nie je napájaný elektrickou energiou.	Skontrolujte, či sú vodiče pod napätím	Nebezpečenstvo kontaktu s elektrickou energiou. Táto činnosť musí byť vykonaná servisným elektrotechnikom. Došlo k aktivácii tepelného vypínača motora.
	Tepelný vypínač sa deaktivuje po schladení motora.	Potom je možné motor opäť spustiť.	
Nosník sa nepohybuje smerom nadol.	Nízka hladina oleja.	Skontrolujte hladinu oleja a doplňte olej.	Nebezpečenstvo kontaminácie. Táto činnosť musí byť vykonaná obsluhou stroja.
	Došlo k poruche jedného z ovládacích držiakov.	Skontrolujte pripojenie držiaka.	Nebezpečenstvo porezania. Táto činnosť musí byť vykonaná obsluhou stroja.
	Na vodidlách nosníka sa nachádza špína.	Vyčistite nosník.	
Motor pracuje, ale nosník sa nepohybuje smerom nadol.	Smer rotácie trojfázového motora je zlý.	Skontrolujte smer rotácie motora a zmeňte ho.	

Údržba a opravy

Každá údržba musí byť vykonaná kvalifikovaným personálom za striktného dodržovania pokynov podľa návodu na obsluhu. Pred vykonaním údržby je nutné vykonať všetky možné opatrenia. Vypnite motor a odpojte prívod prúdu (v prípade potreby vyťahnite napájací kábel zo zásuvky). Na stroj pripevnite značku, ktorá signalizuje jeho poruchu: „Stroj je mimo prevádzku z dôvodu údržby: neoprávněným osobám sa zakazuje pohybovať sa v blízkosti stroja a vykonávať jeho obsluhu.“

Cher Client,

Nous vous souhaitons beaucoup de plaisir et de réussite avec votre nouvelle machine scheppach.

Remarque

Selon la loi en vigueur sur la responsabilité du fait des produits, le fabricant n'est pas tenu pour responsable de tous les dommages subis par cet appareil et pour tous les dommages résultant de son utilisation, dans les cas suivants :

- Mauvaise manipulation,
- Non-respect des instructions d'utilisation,
- Travaux de réparation effectués par des tiers, par des spécialistes non agréés,
- Remplacement et montage de pièces de rechange qui ne sont pas d'origine.
- Utilisation non conforme,
- Lors d'une défaillance du système électrique en cas de non-respect des réglementations électriques et des normes VDE 0100, DIN 57113 / VDE0113.

Nous Vous Recommandons:

De lire intégralement le manuel d'utilisation, avant d'effectuer le montage et la mise en service. Le présent manuel d'utilisation vous facilitera la prise en main et la connaissance de la machine, tout en vous permettant d'en utiliser pleinement le potentiel dans le cadre d'une utilisation conforme. Les instructions importantes qu'il contient vous apprendront comment travailler avec la machine de manière sûre, rationnelle et économique ; comment éviter les dangers, réduire les coûts de réparation et réduire les périodes d'indisponibilité ; comment enfin augmenter la fiabilité et la durée de vie de la machine. En plus des consignes de sécurité contenues dans ce manuel d'utilisation, vous devez respecter scrupuleusement les réglementations et les lois applicables lors de l'utilisation de la machine dans votre pays. Conservez le manuel d'utilisation dans une pochette plastique auprès de la machine pour le protéger de la saleté et de l'humidité. Avant de commencer à travailler avec la machine, chaque utilisateur doit lire le manuel d'utilisation puis le suivre attentivement. Seules les personnes formées à l'utilisation de la machine et conscientes des risques associés sont autorisées à travailler avec la machine. L'âge minimum requis doit être respecté.

Remarques générales

- Après déballage de la machine, vérifiez qu'il n'y a aucun dommage dû au transport. Il convient de faire les réserves immédiatement au transporteur car aucune réclamation ultérieure ne sera prise en compte.
- Vérifiez que l'ensemble des pièces a été livré.
- Familiarisez-vous avec la machine à l'aide de la notice d'utilisation avant de l'utiliser.
- N'utilisez que des accessoires et des pièces de rechange d'origine que vous obtiendrez auprès de votre revendeur.
- Lors de vos commandes, indiquez notre numéro d'article ainsi que le type et l'année de fabrication de la machine.

Dear customer,

We wish you much pleasure and success with your new scheppach machine.

Note:

In accordance with valid product liability laws, the manufacturer of this machine shall not be responsible for damage to and from this machine which results from:

- Improper care.
- Noncompliance with the Operating Instructions.
- Repairs made by unauthorized persons.
- The installation and use of any parts which are not original replacement parts.
- Improper use and application.
- Failure of the electrical system as a result of noncompliance with the legal and applicable electrical directives and VDE regulations 0100, DIN 57113 / VDE 0113.

We recommend

that you read through the entire operating instructions before putting the machine into operation. These operating instructions are to assist you in getting to know your machine and utilize its proper applications. The operating instructions contain important notes on how you work with the machine safely, expertly, and economically, and how you can avoid hazards, save repair costs, reduce downtime and increase the reliability and service life of the machine. In addition to the safety requirements contained in these operating instructions, you must be careful to observe your country's applicable regulations. The operating instructions must always be near the machine. Put them in a plastic folder to protect them from dirt and humidity. They must be read by every operator before beginning work and observed conscientiously. Only persons who have been trained in the use of the machine and have been informed of the various dangers may work with the machine. The required minimum age must be observed. In addition to the safety requirements in these operating instructions and your country's applicable regulations, you should observe the generally recognized technical rules concerning the operation of woodworking machines.

General notes

- After unpacking, check all parts for any transport damage. Inform the supplier immediately of any faults. Later complaints cannot be considered.
- Make sure the delivery is complete.
- Before putting into operation, familiarize yourself with the machine by carefully reading these instructions.
- Only use original accessories, wearing or replacement parts. You can find spare parts at your dealer.
- When ordering, include our item number and the type and year of construction of the machine.

Geachte klant,

Wij wensen u veel plezier en succes bij de werkzaamheden met uw nieuwe machine.

Aanwijzing:

De fabrikant van dit apparaat is volgens de geldende wet voor productaansprakelijkheid niet aansprakelijk voor schade die aan of door dit apparaat is ontstaan bij:

- onjuist gebruik,
- veronachtzaming van de handleiding,
- reparaties door derden, niet gemachtigde vaklui,
- inbouwen en vervanging van niet originele vervangstukken,
- gebruik dat niet volgens de voorschriften is,
- uitval van de elektrische installatie als de elektrische voorschriften en VDE-bepalingen 0100, DIN 57113 / VDE0113 niet worden nageleefd.

Wij raden u aan:

voor de montage en ingebruikname de handleiding door te lezen. Deze handleiding maakt het voor u eenvoudiger uw machine te leren kennen en volgens de voorschriften te gebruiken. In de handleiding staan belangrijke aanwijzingen, hoe u op een veilige, deskundige en economische manier met de machine kunt werken, en hoe u gevaar kunt vermijden, reparatiekosten kunt besparen, uitvaltijden kunt verminderen en de betrouwbaarheid en levensduur van de machine kunt verhogen. Bij de veiligheidsvoorschriften van deze handleiding moet u onvoorwaardelijk de voorschriften van uw land in acht nemen die voor de werking van de machine gelden. Bewaar de handleiding, in een plastic hoes beschermd tegen vuil en vochtigheid, bij de machine. Iedereen die de machine gaat bedienen, moet de handleiding lezen voordat hij met het werk begint. Alleen personen die instructies hebben gehad over de machine en de gevaren die ermee zijn verbonden, mogen ermee werken. U moet zich houden aan de vereiste minimumleeftijd.

Algemene Informatie

- Controleer na het uitpakken alle delen op eventuele transportschade. Bij klachten moet de leverancier onmiddellijk op de hoogte worden gesteld. Latere bezwaren worden niet erkend.
- Controleer of de zending compleet is.
- Raak vertrouwd met het apparaat, met behulp van de handleiding, voordat u het inzet.
- Gebruik bij toebehoren zoals onderdelen die aan slijtage onderhevig zijn en vervangstukken, alleen originele onderdelen. Vervangstukken vindt u bij uw specialist.
- Vermeld bij bestellingen zowel onze artikelnummers alsook type en bouwjaar van het apparaat.

Fig. 1

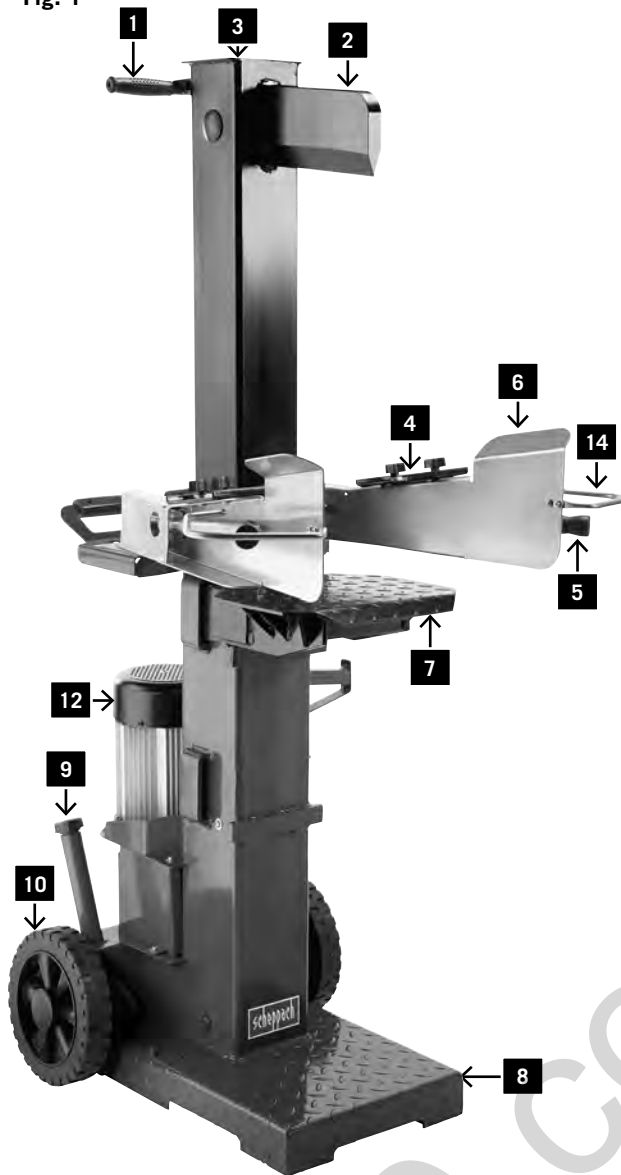
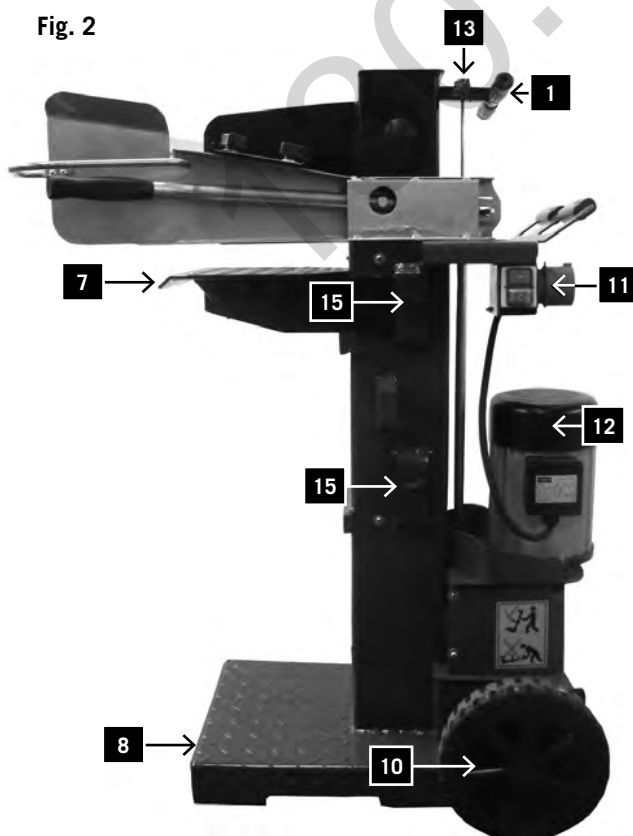

Fig. 2



Commandes et pièces, Fig 1–2

- 1 Poignée
- 2 Coin
- 3 Colonne de fendage
- 4 Mâchoire de serrage
- 5 Bras
- 6 Protection de poignée
- 7 Table amovible
- 8 Plateau inférieur
- 9 Bouchon de purge d'air
- 10 Roues
- 11 Interrupteur et prise de courant
- 12 Moteur
- 13 Réglage de course
- 14 Arceau de sécurité
- 15 Levier de blocage de table amovible

HL1010

Lieferumfang

Fendeur hydraulique
Petit matériel /sachet séparé
2 bras
Table amovible
Essieu
Roues
Notice d'utilisation

Caractéristiques techniques

Cotes L/P/H	860/550/1100–1650	
Hauteurs de plateau mm	70/545/830	
Hauteur de travail mm	950	
Longueur du bois cm	61,5/89/137,5	
Puissance max. t*	10	
Course du cylindre cm	55,0	
Vitesse de descente cm/s	5,2	3,3
Vitesse de remontée cm/s	22	16
Quantité d'huile l	7	
Bois large min./max. cm	12 – 40	
Poids kg	142	141

Entraînement

Moteur V/Hz	400/50	230/50
Puissance absorbée P1 kW	3,30	3,15
Puissance restituée P2 kW	2,40	
Type de fonctionnement	S6 40 %	
Régime 1/min	2800	
Protection thermique du moteur	oui	
Inverseur de phase	oui	-

* La puissance maximale de fendage dépend de la résistance du bois à fendre, elle peut varier du fait de différents facteurs variables influant sur le système hydraulique.

**intervalle de temps de chargement de la machine en continu en% de travail d'un cycle de 10 minutes; Signifie que la machine est à 40% de cycle, 60% peut être utilisé de manière continue au ralenti à pleine charge

Sous réserve de modifications techniques!

Paramètres de bruit

Niveau de puissance acoustique en dB

$$L_{WA} = 88 \text{ dB(A)}$$

Niveau de pression acoustique en dB

$$L_{PA} = 79 \text{ dB(A)}$$

Les valeurs indiquées doivent être corrigées en ajoutant le facteur d'imprécision de $K=4 \text{ dB}$

Controls and parts, Fig 1–2

- 1 Handle
- 2 Splitting blade
- 3 Splitting column
- 4 Clamping claw
- 5 Operating arm
- 6 Grip protection
- 7 Log table
- 8 Base plate
- 9 Ventilation cap
- 10 Wheels
- 11 Switches and plug
- 12 Motor
- 13 Stroke adjustment bar
- 14 Safety bracket
- 15 Toggle screw for log table

HL1010		
Scope of delivery		
	Hydraulic log splitter	
	Accessory pack	
	2 operating arms	
	Log table	
	Wheel axle	
	Wheels	
	Operating instructions	
Technical data		
Dimensions D/W/H	860/550/1100–1650	
Table height mm	70/545/830	
Working height mm	950	
Log length cm	61,5/89/137,5	
Power max. tons*	10	
Piston stroke cm	55,0	
Forward speed cm/s	5,2	3,3
Return speed cm/s	22	16
Oil quantity litres	7	
Wood wide min./max. cm	12 – 40	
Weight kg	142	141
Drive		
Motor V/Hz	400/50	230/50
Input P1 W	3,30	3,15
Output P2 W	2,40	
Operating mode	S6 40 %	
Motor speed 1/min	2800	
Motor guard	yes	
Phase inverter	yes	-
* The maximum achievable splitting power depends on the resistance of the material to be split and can, due to influencing variable, deflect to the hydraulic system.		
**Uninterrupted machine charge time interval as% of working time for a 10 minute cycle; Means that the machine can be operated continuously at up to 40% of the working cycle, 60% at idle		

Technical changes subject to change!!

Noise levels

Sound power level in dB

$L_{WA} = 88 \text{ dB(A)}$

Sound pressure level in dB

$L_{PA} = 79 \text{ dB(A)}$

For the specified emission values, the measurement tolerance of $K = 4 \text{ dB}$ applies.

Besturingen en onderdelen, afb 1–2

- 1 Handgreep
- 2 Splijtmeter
- 3 Splijtkolom
- 4 Klemplaat
- 5 Bedieningsarm
- 6 Greepbescherming
- 7 Insteektafel
- 8 Bodemplaat
- 9 Ontluchtingsdop
- 10 Wielen
- 11 Schakelaars en stekker
- 12 Motor
- 13 Slaginstelstang
- 14 Veiligheidsbeugel
- 15 Knevelschroef voor insteektafel

HL1010		
Omvang van de levering		
	Hydraulische houtspijlter	
	Kleine onderdelen/zak met toebehoren	
	2 bedieningsarmen	
	Hangtafel	
	Wielas	
	Loopwielen	
	Bedieningshandleiding	
Technische gegevens		
Afmetingen D/B/H	860/550/1100–1650	
Tafelhoogte mm	70/545/830	
Werkhoogte mm	950	
Houtlengte cm	61,5/89/137,5	
Vermogen max. t* max.	10	
Cilinderslag cm	55,0	
Voorloopsnelheid cm/s	5,2	3,3
Retoursnelheid cm/s	22	16
Olie-inhoud l	7	
Houtbreedte min./max. cm	12 – 40	
Gewicht kg	142	141
Aandrijving		
Motor V/Hz	400/50	230/50
Opgenomen vermogen P1 kW	3,30	3,15
Afgegeven vermogen P2 kW	2,40	
Bedrijfsmodus	S6 40 %	
Motoroerental 1/min	2800	
Motorbeveiliging	ja	
Fase-omvormer	ja	-
* De maximaal bereikbare splijtkracht is afhankelijk van de weerstand van het te splijten materiaal en kan, t.g.v. beïnvloedende factoren, op het hydraulisch systeem worden gedeffecteerd.		
**Continue machinelading tijdsinterval% van het bewerken van een 10 minuten cyclus; Betekent dat de machine tot 40% duty cycle, 60% kan continu draait stationair bij vollast		

Technische veranderingen voorbehouden!

Ruiskengetallene

Geluidsvermogensniveau in dB





















$L_{WA} = 88 \text{ dB(A)}$

Geluidsdrukkniveau in dB

$L_{PA} = 79 \text{ dB(A)}$

Voor de genoemde emissiewaarden geldt een meetonzekerheidstoelag $K = 4 \text{ dB}$.

Consignes generales de securite

	Avant la mise en service, lire le manuel
	Porter des chaussures de securite
	Porter des gants de travail
	Porter une protection auditive et des lunettes de protection
	Porter un casque de protection
	Accès interdit aux personnes non autorisées
	Interdiction de fumer dans la zone de travail
	Ne pas répandre d'huile hydraulique sur le sol
	Tenir la zone de travail propre ! Le désordre peut causer des accidents !
	Pour soulever le fendeur avec une grue, placer l'élingue autour du carter. Ne jamais soulever le fendeur de feu par la poignée.
	Eliminer l'huile usagée conformément à la réglementation (point de collecte d'huile usagée local). Il est interdit de faire écouler l'huile usagée dans le sol ou de la mélanger aux déchets.
	Il est interdit d'enlever ou de modifier les dispositifs de protection et de sécurité.
	Seul l'opérateur est autorisé à se tenir dans la zone de travail de la machine. Les personnes non habilitées ainsi que les animaux domestiques et animaux de trait doivent être tenus à l'écart de la zone de danger (distance minimale de 5 m).
	Ne pas enlever des troncs coincés avec les mains.
	Attention ! Avant les travaux de réparation, de maintenance et de nettoyage, arrêter le moteur et débrancher la fiche d'alimentation.
	Risque de coupures et d'écrasement ; ne jamais toucher des zones dangereuses quand le coin de fendage est en mouvement.
	Haute tension, danger de mort !
	La machine ne doit être utilisée que par une seule personne !
	Avant le début du travail, desserrer la vis de purge d'environ 2 tours. Refermer avant le transport.
	Attention ! Outils en mouvement !
	Ne pas transporter l'appareil en position couchée !

Warnsymbole/Hinweise

	Please read the manual before start-up
	Wear safety footwear
	Wear work gloves
	Use hearing protection and safety goggles
	Wear a hardhat
	Authorised personnel only
	No smoking in the working area
	Do not spill hydraulic oil on the floor
	Keep your workspace clean! Untidiness can cause accidents!
	If a crane is used, put the lifting belt round the housing. Never lift the firewood splitter by the hand grip,
	Dispose of waste oil correctly (waste oil collection point on site). Do not dump waste oil in the ground or mix it with waste.
	Do not remove or modify protection and safety devices.
	Only the operator is allowed in the work area of the machine. Keep other people and animals (minimum distance 5 m) at a distance.
	Do not remove jammed trunks with your hands.
	Caution! Switch off the engine before repair, maintenance and cleaning. Unplug the mains plug.
	Danger of bruising and injury from sharp edges; never touch danger areas when the cleaver is moving.
	High-voltage, danger to life!
	The machine must only be operated by one person!
	Loosen the vent bolt two revolutions, before starting work. Close before transport.
	Caution! Moving machine parts!
	Do not transport the device in the horizontal position!

Verlaring van de symbolen

	Lees voor inbedrijfstelling het handboek
	Gebruik veilige schoenen
	Gebruik werkhandschoenen
	Gebruik veiligheidsmasker en veiligheidsbril
	Gebruik veiligheidshelm
	Toegang verboden voor onbevoegden
	Rookverbod binnen werkerterrein
	Geen hydraulische olie op de bodem laten lopen
	Houd uw werkerterrein ordelijk! Wanorde kan leiden tot ongevallen!
	Als een kraan wordt gebruikt, leg dan de hijsriem om het omhulsel. Houtsplijter niet aan de handgreep omhoogheffen.
	Verwerk de afgewerkte olie netjes (plaatse-lijke olieverzamelaars). Het is verboden, afgewerkte olie in de bodem te laten lopen of met afval te mengen.
	Het is verboden, beschermings- en veiligheidsvoorschriften te verwijderen of te veranderen.
	Alleen de gebruiker mag in het werkerterrein van de machine staan. Onbevoegde personen alsook huis- als andere dieren uit de gevarenszone (minstens 5 meter afstand) houden.
	Verwijder klem gekomen stammen niet met uw handen.
	Let op! Voor reparatie- onderhouds- en reinigingswerkzaamheden motor afzetten en stekker eruithalen.
	Snij- en klemgevaar, raak nooit gevaarlijke gebieden aan als het splijtmes beweegt.
	Hoogspanning, levensgevaar!
	Apparaat mag alleen worden bediend door een persoon!
	Draai de ontluchtingsschroef vóór aanvang van de werkzaamheden ongeveer 2 slagen. Sluit voor het transport.
	Let op! Bewegende gereedschappen!
	Transporteren van het apparaat niet liggen!

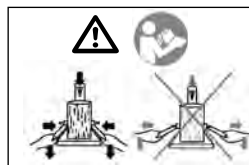

Avant de mettre la machine en route familiarisez-vous avec la commande bi-manuelle! **Lisez la notice d'utilisation avec attention.**

Indications complémentaires non signalées par un symbole:

- Ne pas enlever le capot

Dans cette notice les passages ayant trait à votre sécurité sont marqués du signe suivant: ⚠

⚠ Précautions D'emploi

Attention: Lors de l'utilisation d'appareillages électriques, il convient de vous conformer aux règles de sécurité suivantes, afin de réduire les dangers de feu, de décharge électrique et de blessures.

Lisez toutes les indications avant de travailler avec l'appareil.

- Respectez toutes les indications de sécurité et signalant un danger apposées sur la machine
- Faites en sorte que toutes les indications de sécurité et signalant un danger apposées sur la machine restent lisibles.
- Les éléments de sécurité de la machine ne doivent pas être démontés ou rendus inopérants.
- Vérifiez les câbles d'alimentation électrique. N'utilisez pas de câbles d'alimentation défectueux..
- Vérifiez le bon fonctionnement de la commande bi-manuelle avant l'utilisation.
- L'utilisateur doit avoir au moins 18 ans. Les apprentis doivent avoir 16 ans et ne doivent pas utiliser la machine sans surveillance.
- Portez des gants de protection pendant le travail.
- Attention! Pendant le travail il y a risque de blessure des doigts et des mains au contact du coin de fendage.
- Pour fendre des pièces lourdes ou de conformation inhabituelle, utilisez des aides pour supporter la pièce.
- Tous les travaux de modification, de réglage, et de nettoyage ainsi que la réparation et l'entretien doivent être entrepris seulement lorsque le moteur est arrêté et le cordon d'alimentation débranché !
- L'installation, la réparation et les travaux d'entretien de l'appareillage électrique ne peuvent être réalisés que par des personnes qualifiées.
- Toutes les protections et éléments de sécurité doivent être impérativement immédiatement remontés à la fin des travaux de réparation et d'entretien entrepris.
- Lorsque vous quittez le poste de travail, arrêtez le moteur et débranchez l'appareil!

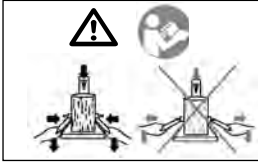

Before operating the two-hand control, carefully read the **operating instructions!**

Additional instructions without symbols:

- Do not remove the casing

These operating instructions provide places concerning your safety which are marked with this indication: ⚠

⚠ General safety notes

WARNING: When you use electric machines, always observe the following safety instructions in order to reduce the risk of fire, electric shock, and injuries. Please read all the instructions before you work with this machine.

- Observe all safety notes and warnings attached to the machine.
- See to it that safety instructions and warnings attached to the machine are always complete and perfectly legible.
- Protection and safety devices on the machine may not be removed or made useless.
- Check electrical connection leads. Do not use any faulty connection leads.
- Before putting into operation check the correct function of the two-hand control.
- Operating personnel must be at least 18 years of age. Trainees must be at least 16 years of age, but may only operate the machine under adult supervision.
- Wear working gloves when working.
- Caution when working: There is a danger to fingers and hands from the splitting tool.
- Use adequate supports when splitting heavy or bulky logs.
- Before starting any conversion, setting, cleaning, maintenance or repair work, always switch off the machine and disconnect the plug from the power supply.
- Connections, repairs, or servicing work on the electrical equipment may only be carried out by an electrician.
- All protection and safety devices must be replaced after completing repair and maintenance procedures.
- When leaving the work place, switch off the machine and disconnect the plug from the power supply.

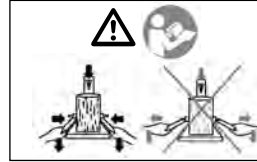

Voor ingebruikname van de machine dient u met de tweekanden-hefbediening vertrouwd geraakt zijn! **Lees de gebruiksaanwijzing goed door.**

Extra aanwijzingen zonder symbolen:

- Haal het omhulsel er niet af.

In deze gebruikswijzing zijn plaatsen die betrekking hebben op uw veiligheid, met het volgende tekens voorzien: ⚠

⚠ Algemene veiligheidsvoorschriften

WAARSCHUWING: Als u elektronisch gereedschap gebruikt, moet u de onderstaande fundamentele veiligheidsvoorzorgsmaatregelen opvolgen, om zo het risico op vuur, elektrische schokken en verwondingen te beperken.

Lees a.u.b. alle instructies, voordat u met het apparaat gaat werken.

- Volg alle veiligheids- en gevarenaanwijzingen aan de machine op.
- Houd alle veiligheids- en gevarenaanwijzingen aan de machine allemaal in leesbare toestand.
- De veiligheidsinstellingen aan de machine mogen niet worden gedemonteerd of onbruikbaar worden gemaakt.
- Controleer aansluitingen op het stroomnet. Gebruik geen verkeerde aansluitingen.
- Controleer voor ingebruikname de juiste functie van de tweekanden-bediening.
- De bediener moet minstens 18 jaar oud zijn. Bedieners in opleiding moeten minstens 16 jaar oud zijn, en mogen alleen onder toezicht aan de machine werken.
- Draag bij het werken werkhandschoenen.
- Voorzichtig bij het werken: gevaar op verwonding voor vingers en handen door splijtmachine.
- Gebruik voor het splijten van zware of onhandige delen hulpmiddelen voor het aftoppen.
- Uitrustings-, plaatsings- en reinigingswerkzaamheden, alsmede onderhoud en oplossen van storingen alleen bij uitgeschakelde motor uitvoeren. Trek de stekker eruit!
- Installaties, reparaties en onderhoudswerkzaamheden aan de elektronische installatie mogen alleen door vaklui worden uitgevoerd.
- Alle beschermings- en veiligheidsuitrustingen moeten na afgeronde reparatie- en onderhoudswerkzaamheden meteen weer worden gemonteerd.
- Schakel bij het verlaten van de werkplaats de motor uit.

Indications complémentaires pour le fendeur de bûches

- Le fendeur de bûches ne doit être utilisé que par une seule personne à la fois.
- Portez un équipement de protection individuel (lunettes ou visière, gants, chaussures de sécurité) afin d'éviter de vous blesser
- Ne fendez jamais de troncs comportant des clous, du fil de fer ou d'autres corps étrangers.
- Le bois déjà fendu et les éclats rendent le poste de travail dangereux. Vous risquez de trébucher, de glisser et de tomber. Veillez à maintenir votre poste de travail ordonné.
- Ne placez jamais les mains sur des éléments mobiles pendant que la machine est en fonction et branchée
- Ne fendez du bois que d'une longueur maximale de 137 cm.
- Vérifiez l'état des conduites hydrauliques et des tuyaux avant l'utilisation.
- Vérifiez les équipements de sécurité et toutes les fonctions de la machine.
- Ne placez pas vos mains dans la zone de fendage.
- Si une bûche est coincée, arrêtez la machine et enlevez la bûche avec précaution.

Avertissement! Pendant son fonctionnement, cet outil électrique génère un champ électromagnétique. Ce champ peut dans certaines circonstances nuire aux implants médicaux actifs ou passifs. Pour réduire les risques de blessures graves voire mortelles, nous recommandons aux personnes porteuses d'implants médicaux de consulter leur médecin, ainsi que le fabricant de leur implant avant d'utiliser l'outil électrique.

⚠ Bestimmungsgemäße Verwendung

La machine correspond aux normes CE en vigueur.

- Le fendeur de bûches n'est conçu que pour une utilisation en position verticale. Les longueurs de bois à fendre sont de:
61,5 cm/89 cm/137 cm
et de \varnothing min./max. 12 – 40 cm
- Ne jamais fendre le bois à l'horizontale et contre le sens du fil.
- Les instructions de sécurité, d'utilisation et d'entretien du constructeur ainsi que les dimensions indiquées doivent être impérativement respectées.
- Il est impératif de respecter les règles de prévention des accidents applicables et les autres mesures de sécurité généralement reconnues.
- La machine ne peut être utilisée, réparée et entretenue que par des personnes qui la connaissent et qui ont été instruites sur son fonctionnement et les dangers liés à son utilisation. Toute modification de la machine dégage le fabricant de sa responsabilité quant à tous les dommages qui en résulteraient.
- La machine ne doit être utilisée qu'avec les outils et accessoires d'origine fournis par le fabricant.
- Toute utilisation au-delà des indications prescrites sont considérées comme non conformes. Le fabricant dégage sa responsabilité de tous les dommages qui en résulteraient et le risque est supporté par le seul utilisateur.

Additional safety notes for log splitters

- The log splitter may only be operated by one person.
- Wear protective gear like safety goggles or other eye protection, gloves, safety shoes etc. to protect yourself from possible injuries.
- Never split logs containing nails, wire, or other foreign objects.
- Already split wood and wood chips can be dangerous. You can stumble, slip or fall down. Keep the working area tidy.
- While the machine is switched on, never put your hands on moving parts of the machine.
- Only split logs with a maximum length of 137 cm.
- Before starting work, check hydraulic pipes and hoses.
- Check safety equipment and the machine's functions.
- Do not put your hand into the splitting area.
- If wood has become jammed, turn the machine off and carefully remove the wood.

Warning! This electric tool generates an electromagnetic field during operation. This field can impair active or passive medical implants under certain conditions. In order to prevent the risk of serious or deadly injuries, we recommend that persons with medical implants consult with their physician and the manufacturer of the medical implant prior to operating the electric tool.

Authorized use

The log splitter meets the valid EC machine guideline.

- The hydraulic log splitter can only be used in a vertical position. Logs may only be split along the direction of the fiber. Log dimensions are:
Log lengths 61,5 cm/89 cm/137 cm
ø min./max. 12 – 40 cm
- Never split logs in horizontal position or against the direction of the fiber.
- Observe the safety, working, and maintenance instructions of the manufacturer, as well as the dimensions given in the chapter Technical data.
- The applicable accident prevention regulations as well as all generally recognized safety rules must be adhered to.
- Only persons who have been trained in the use of the machine and have been informed of the various dangers may work with the machine and service or repair it. Arbitrary modifications of the machine release the manufacturer from any responsibility for resulting damage.
- The machine may only be used with original accessories and original tools of the manufacturer.
- Any other use exceeds authorization. The manufacturer is not responsible for any damages resulting from unauthorized use; risk is the sole responsibility of the operator.

Extra veiligheidsaanwijzingen voor houtspijters

- De houtspijter mag maar door een enkele persoon worden bediend.
- Draag persoonlijke beschermingsuitrusting (beschermingsbril/-vizier, handschoenen, veiligheidsschoenen), om u te beschermen tegen mogelijke verwondingen.
- Splijt nooit stammen waarin spijkers, draden of andere voorwerpen zitten.
- Hout en houtspaanders die reeds zijn gespleten, produceren een gevaarlijk werkbereik. Er ontstaat gevaar op struikelen, uitglijden of vallen. Houd het werkbereik altijd ordelijk.
- Leg uw handen nooit op bewegende delen van de machine als de machine is aangezet.
- Splijt alleen hout dat maximaal 137 cm lang is.
- Controleer - voor aanvang van de werkzaamheden - de hydraulische leidingen en slangen.
- Controleer de veiligheidsvoorzieningen en de werking van de machine.
- Grijp niet in de kloofzone.
- Schakel - als het houtblok zich heeft vastgezet - de machine uit en verwijder het hout voorzichtig met behulp van een hamer

Waarschuwing! Dit elektrisch apparaat genereert een elektromagnetisch veld als het is ingeschakeld. Dit veld kan onder bepaalde omstandigheden interfereren met actieve of passieve medische implantaten. Om het risico op ernstig of dodelijk letsel te beperken, raden we personen met medische implantaten aan om hun arts en de fabrikant van het medische implantaat te raadplegen voordat de machine wordt gebruikt.

Gebruik volgens de voorschriften

De machine beantwoordt aan de geldige EG richtlijnen voor machines.

- De hydraulische houtspijter mag alleen ingezet worden voor 'staand gebruik', hout mag alleen staand in de vezelrichting worden gespleten. De afmetingen van het hout dat gespleten moet worden:
Wood lengte 61,5 cm/89 cm/137 cm
ø min./max. 12 – 40 cm
- Splijt het hout nooit liggend of tegen de vezelrichting in. Houd u aan de veiligheids-, werk- en onderhoudsvoorschriften van de fabrikant, alsmede aan de afmetingen die aangegeven zijn in de technische gegevens. Houd u aan de betreffende voorschriften voor ongevallenpreventie en aan de overige algemeen erkende veiligheidstechnische regels
- De machine mag alleen gebruikt, onderhouden of gerepareerd worden door personen die daarmee vertrouwd zijn en instructies hebben gehad over de gevaren. Eigenhandige veranderingen aan de machine sluiten een verantwoordelijkheid van de fabrikant voor schade die daaruit voorkomt uit.
- De machine mag alleen worden gebruikt met de oorspronkelijke onderdelen en het oorspronkelijke gereedschap van de fabrikant.
- Elk gebruik dat daarboven uitgaat, geldt als niet volgens de voorschriften. De fabrikant is niet verantwoordelijk voor schade die daaruit voorkomt, het risico daarop ligt geheel bij de gebruiker.

Remarque : conformément aux dispositions, nos appareils n'ont pas été conçus pour une utilisation commerciale, artisanale ou industrielle. Nous déclinons toute responsabilité si l'appareil est utilisé dans des exploitations commerciales, artisanales ou industrielles, ou dans le cadre d'activités comparables.

⚠ RISQUES RESIDUELS

La machine a été construite selon l'état actuel des connaissances techniques et des règles relevant des techniques de sécurité généralement reconnues. Son utilisation peut toutefois présenter des risques résiduels.

Risque de blessure aux doigts et aux mains par l'outil de fendage dans le cas d'un guidage ou d'une pose incorrects du bois à fendre.

- Blessures par l'éjection violente de la pièce à fendre dans le cas d'un maintien ou d'un guidage incorrects.
- Risque de choc électrique lors de l'utilisation de rallonges non conformes ou en mauvais état.
- Malgré toutes les précautions prises, des risques résiduels non évidents subsistent.
- Vous pouvez minimiser les risques résiduels en respectant scrupuleusement les indications de sécurité et les recommandations d'utilisation.
- Certaines bûches présentent un danger du fait de leur conformation (nœuds, forme irrégulière etc.)

Transport

Transport manuel, Fig.3

Pour transporter le fendeur, faire descendre le coin de fendage A à fond. Incliner légèrement le fendeur à l'aide de la poignée B de la colonne de fendage jusqu'à ce que la machine s'incline au-dessus des roues et puisse être déplacée.

Transport avec une grue:

Ne jamais lever la machine par le coin de fendage !

Entreposage:

Respecter les conditions suivantes pour l'entreposage

- Aire de stockage sèche et couverte
- Humidité relative maxi 80 %
- Plage de températures -20 °C à +60 °C

La machine devrait être utilisée dans les conditions suivantes:

	mini	maxi	recommandé
Température	5 °C	40 °C	16 °C
Humidité		95 %	70 %

MISE EN PLACE

Préparer le poste de travail où la machine doit être mise en place. Faites suffisamment de place pour permettre un travail aisé.

La machine a été construite pour travailler sur un sol plat et doit donc être placée de façon stable à un emplacement horizontal et sur un sol dur.

Fig. 3



Please note that our equipment has not been designed for use in commercial, trade or industrial applications. Our warranty will be voided if the equipment is used in commercial, trade or industrial businesses or for equivalent purposes.

⚠ Remaining hazards

The machine has been built using modern technology in accordance with recognized safety rules. Some remaining hazards, however, may still exist.

- The splitting tool can cause injuries to fingers and hands if the wood is incorrectly guided or supported.
- Thrown pieces can lead to injury if the work piece is not correctly placed or held.
- Injury through electric current if incorrect electric connection leads are used.
- Even when all safety measures are taken, some remaining hazards which are not yet evident may still be present.
- Remaining hazards can be minimized by following the safety instructions as well as the instructions in the chapter Authorized use and in the entire operating manual.
- Risk from particular wood properties (branches, uneven shape etc.)

Transport

Transport by hand, Fig. 3

For transport, the splitting knife A must be completely moved down. Slightly tilt the log splitter with handle B on the splitting column until the machine is inclined on the wheels and can be moved.

Transport by crane:

Never lift the machine on the splitting knife!

Storing conditions:

The following conditions are required:

- Dry storing place under roof
- Maximum humidity 80 %
- Temperature range -20 °C to +60 °C

The machine should operate under the following environmental conditions:

	minimum	maximum	recommended
Temperature	5 C°	40 C°	16 C°
Humidity		95 %	70 %

Setting up

Prepare the work place where the machine is to stand. Create sufficient space in order to allow safe working without disturbance.

The machine has been designed for working on a level surface. It must therefore be set up in a stable position on firm ground.

Wij wijzen erop dat onze toestellen overeenkomstig hun bestemming niet ontworpen zijn voor commercieel, ambachtelijk of industrieel gebruik. Wij zijn niet aansprakelijk indien het apparaat in ambachtelijke of industriële bedrijven alsmede bij gelijk te stellen activiteiten wordt gebruikt.

⚠ Resterende risico's

De machine is volgens de stand van de techniek en de erkende veiligheidstechnische regels gebouwd. Nochtans kunnen er bij het werken resterende risico's optreden.

- Gevaar op verwonding voor vingers en handen door de houtspijter als het hout op een ondeskundige manier geleid of erop gelegd wordt.
- Verwonding doordat het werkstuk wegslipt bij ondeskundig klemmen of leiden.
- Gevaar door stroom bij gebruik van aansluitleidingen voor elektriciteit die niet volgens de voorschriften zijn.
- Verder kunnen er, ondanks alle getroffen voorzorgsmaatregelen, resterende risico's bestaan die niet zichtbaar zijn.
- Resterende risico's kunnen worden geminimaliseerd als de veiligheidsvoorschriften en het gebruik volgens de voorschriften, alsook de handleiding opgevolgd worden, in het bijzonder bij gebruik van een kloofkruis.

Transport

Transport met de hand, Fig. 3

Om de houtspijter te transporteren, moet men het spijtmes 2 helemaal naar onder rijden. Kantel de hakbijl met handgreep 3 aan de spijtzuil lichtjes kantelen, tot de machine naar de wielen overhelt en zo kan worden voortbewogen.

Transport met kraan:

Nooit optillen aan het spijtmes!

Magazijnaanwijzingen:

Neem a.u.b. de volgende specificaties in acht:

- droog, overdekt magazijn
- max. luchtvochtigheid 80 %
- temperatuurbereik -20 °C ... +60 °C

De machine moet werken onder de volgende omgevingsomstandigheden:

	minimaal	maximaal	aanbevolen
Temperatuur	5 C°	40 C°	16 C°
Vochtigheid t		95 %	70 %

Opstelling

Bereid de werkplaats, waar de machine moet staan, voor. Maak genoeg plaats om een veilig, storingsvrij werken mogelijk te maken. De machine is ontworpen om te werken op gladde oppervlaktes, en moet op een gladde, vaste ondergrond stabiel worden opgesteld. Het werkgebied moet goed zijn verlicht.

Fig. 4

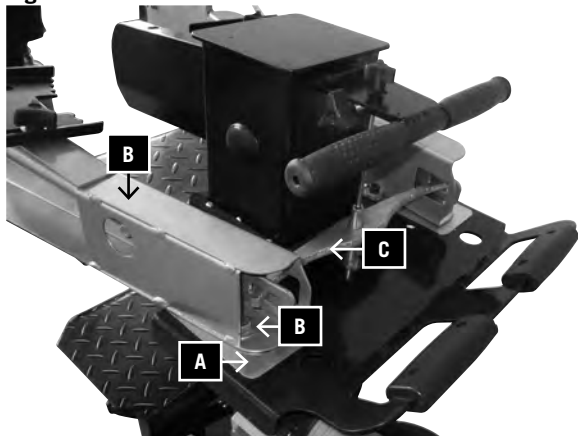

Fig. 4.1

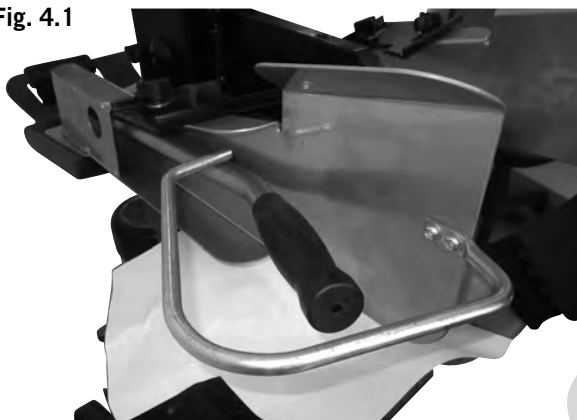

Fig. 5

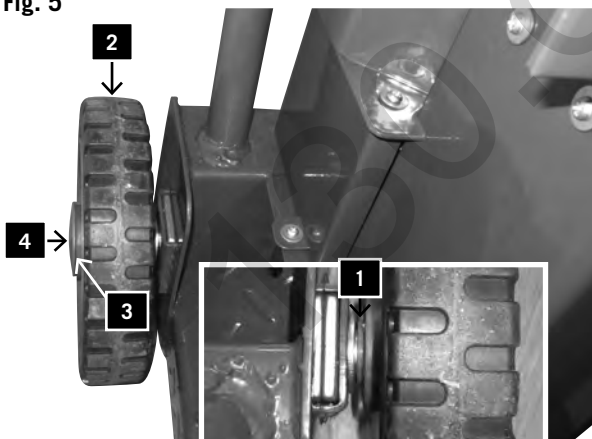
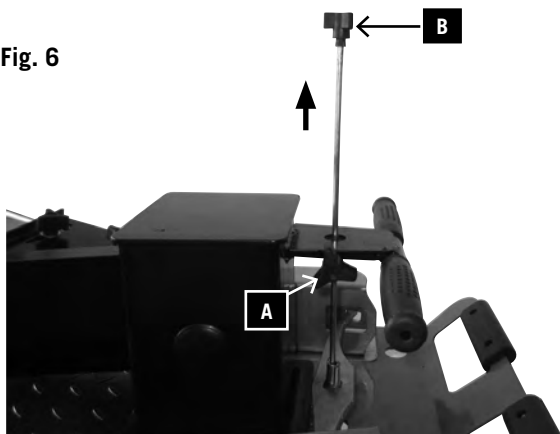

Fig. 6



Montage

Pour des raisons techniques d'emballage, votre fendeur nécessite un assemblage.

Montage des bras, Fig. 4

- Graissez légèrement la tôle (A).
- Introduisez le bras (B) dans l'ouverture de la liaison transversale (C).
- Insérez le boulon à six pans M8x30 (D) avec une rondelle par le haut, et serrez-le par le bas en utilisant une rondelle et l'écrou en veillant à ce que le bras reste mobile.

Montage de l'arceau de protection sur les bras, Fig. 4.1

Vissez à fond les arceaux de sécurité sur les deux bras en utilisant 2 vis cruciformes, 2 rondelles et 2 écrous de sûreté

Montage des roues, Fig. 5

- Introduisez l'essieu (1) en le passant au travers des orifices.
- Placez une rondelle, une roue(2) et une rondelle (3) de chaque côté.
- Emmanchez le capuchon de sécurité(4) de chaque côté.
- Insérez les roues dans les éclisses .

Instructions particulières

Limitation de la course pour du bois court, Fig. 6

Positionnez le coin de fente 10 cm au-dessus du plateau

- Amenez le coin à la position voulue
- Lâchez un bras de commande
- Coupez le moteur
- Lâchez le deuxième bras
- Dévissez la vis de maintien
- Tirez la tige de réglage de course vers le haut jusqu'à ce qu'elle soit stoppée avant le ressort
- Revissez la vis de maintien.
- Remettez le moteur en marche.
- Vérifiez la position haute.

Assembly

For reasons of packing, your scheppach log splitter is not completely assembled.

Attaching the operating arms, Fig. 4

- Slightly lubricate the sliding plate (A).
- Using the slot, insert the operating arm (B) into the cross connection (C).
- Insert the hexagon bolt M 8 x 30 (D) with a washer from above, tighten it with the locking nut and a washer from below so that the operating arm can still be moved.

Attaching safety brackets on operating arms, Fig. 4.1

Fix the safety brackets with 2 cross-head screws, 2 washers and 2 lock nuts on both operating arms.

Attaching the wheels, Fig. 5

- Insert the wheel axle (1) into the holes.
- Attach a washer, a wheel (2) and a washer (3) on both sides.
- Push on the safety cap (4) on both sides.
- Fix the wheels on the brackets.

Working hints

Stroke limit for short logs, Fig. 6

Lower splitting knife position about 10 cm above table.

- Move splitting knife to the desired position
- Release one operating arm
- Switch motor off
- Release the second operating arm
- Release the locking screw A
- Push the stroke set rod B to the top until it is stopped by the spring
- Retighten the locking screw A
- Switch motor on
- Check upper position

Montage

Om verpakkingstechnische redenen is uw machine niet volledig gemonteerd.

Bedieningsarmen monteren, afb. 4

- Vet de glijplaat (A) licht in.
- De bedieningsarm (B) met de uitsparing in de dwarsverbinding (C) invoeren.
- Plaats de zeskant Schroef M 8 x 30 (D) met ring er van boven af in, met de ring en borgmoeren van onderen zo ver vastdraaien dat de bedieningsarm nog kan bewegen.

Veiligheidsbeugels aan bedieningsarmen monteren, afb. 4.1

De veiligheidsbeugels met 2 kruiskopschroeven, 2 ringen en 2 eindmoeren vastschroeven aan beide bedieningsarmen.

Loopwielen monteren, afb. 5

- Steek de wielassen (1) door de boringen.
- Monteer aan beide kanten elk een ring, loopwiel (2) en ring (3).
- De veiligheidsdop (4) er aan beide kanten opdrukken.
- Steek de wielen door de gleuven.

Aanwijzingen voor het werk

Hefbegrenzing bij korthout, afb. 6

Onderste kapmespositie 10 cm. boven splijttafel

- Draai het kapmes op de gewenste positie.
- Laat een arm los,
- Zet de motor uit,
- laat de tweede arm los, maak vleugelmoer A los,
- Breng de stang om het heffen in te stellen naar boven op de gewenste hoogte en draai de vleugelmoer weer vast.
- Zet de motor aan en
- Controleer, evt. corrigeer, de bovenste positie.

Fig. 7.1

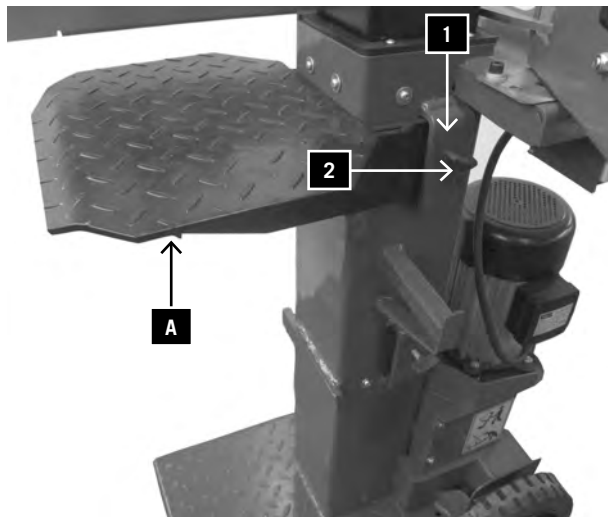

Table amovible pour les bûches courtes (jusqu'à 61,5 cm), Fig. 7.1

Introduisez et bloquez la table A dans les éclisses supérieures (1)

Verrouillez la table avec les deux leviers de verrouillage (2).

Fig. 7.2

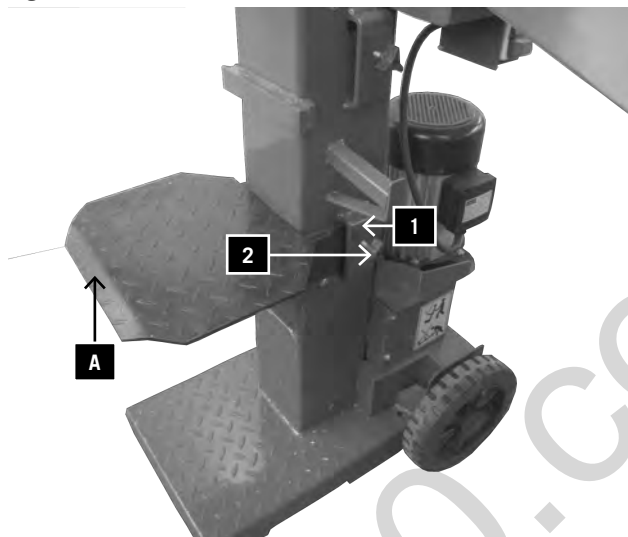
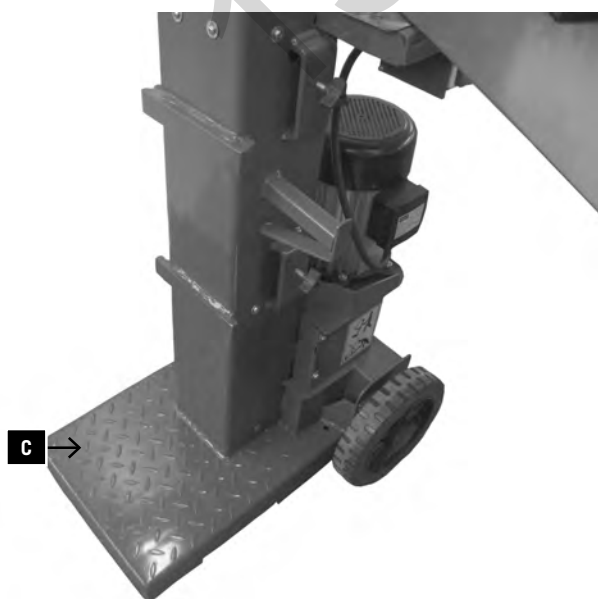

Table amovible pour les bûches courtes (jusqu'à 89 cm), Fig. 7.2

Introduisez et bloquez la table A dans les éclisses supérieures (1)

Verrouillez la table avec les deux leviers de verrouillage (2).

Fig. 7.3



Plateau inférieur pour les bûches longues (jusqu'à 137 cm), Fig. 7.3

Pour fendre les troncs allant jusqu'à 137 cm en utilisant le plateau inférieur (C), il faut enlever la table amovible

Log table for short logs up to 61.5 cm. Fig. 7.1

Insert the log table (A) through the upper brackets (1) and let it click into place.

Secure the table with the toggle screw (2).

Insteektafel voor kort hout tot 61,5 cm Afb. 7.1

Leid de insteektafel (A) door de bovenste gleuven (1) en klik hem vast.

Borg de insteektafel met knevelschroef (2).

Log table for short logs up to 89 cm. Fig. 7.2

Insert the log table (A) through the lower brackets (1) and let it click into place.

Secure the table with the toggle screw (2).

Insteektafel voor kort hout tot 89 cm Afb. 7.2

Leid de insteektafel (A) door de onderste gleuven (1) en klik hem vast.

Borg de insteektafel met knevelschroef (2).

Base plate for long logs up to 137 cm, Fig. 7.3

When splitting logs up to 137 cm on the base plate (C), the log table has to be removed.

Bodemplaat voor lang hout tot 137 cm, afb. 7.3

Om stammen tot 137 cm te splijten op de bodemplaat (C), moet de insteektafel worden verwijderd.

Vérification du fonctionnement

Toujours effectuer un contrôle du fonctionnement avant chaque utilisation.

Action:

Résultat:

Abaissez les deux poignées vers le bas	Le coin de fente descend vers le bas jusqu'à environ 10 cm du plateau
Lâchez une poignée	Le coin de fente reste à la position voulue
Lâchez les deux poignées	Le coin de fente remonte en haut

Vérifiez le niveau d'huile avant chaque utilisation, voir le chapitre « Entretien » !

Pour fendre du bois

- Poser la bûche sur le plateau, la maintenir solidement à deux mains, abaisser les poignées, dès que le coin pénètre dans la bûche, repousser les poignées vers l'extérieur en appuyant vers le bas pour empêcher que la pression s'exerce sur les tôles de maintien.
- Ne fendre que des bûches sciées droit.
- Fendre le bois verticalement.
- **Ne jamais fendre une bûche posée horizontalement ou en travers.**
- Porter des gants adaptés pour fendre du bois.

Manière rationnelle de travailler

- Position supérieure: env. 5 cm au-dessus de la bûche
- Position inférieure env. 10 cm au-dessus du plateau

Mise en service de la machine

Assurez-vous que la machine est montée complètement et conformément aux instructions. Avant chaque utilisation, contrôlez:

- si les câbles de raccordement présentent des avaries (fissures, coupures etc.),
- les éventuelles détériorations de la machine,
- si toutes les vis sont solidement serrées,
- les fuites du système hydraulique
- le niveau d'huile

Si la température ambiante est inférieure à 5°C, faites tourner le moteur du fendeur au ralenti pendant 15 minutes afin que l'huile hydraulique se réchauffe

Fixation du fendeur

Pour empêcher que le fendeur se déplace de façon impromptue, deux orifices ont été pratiqués dans le pied du fendeur. En cas de nécessité, le fendeur peut être fixé au poste de travail avec deux ancrages (non compris dans l'ensemble de livraison).

Functional test

Test the function before every use.

Action:

Result:

Push both handles towards below.	Splitting knife goes down to approx. 10 cm above the table.
Let one handle loose, then the other.	Splitting knife stops in the desired position.
Let both handles loose.	Splitting knife returns to upper position.

Check the oil level before every use – see chapter “Maintenance”.

Splitting

- Place the log on the table, hold it with both handles, press the handles down. As soon as the splitting knife enters the wood, push the handles down and to the outside at the same time. This prevents the wood from putting pressure on the holder plates.
- Only split straight cut logs.
- **Split the logs in vertical position.**
- Never split in horizontal position or across.
- Wear protective gloves when splitting.

Rational working method

- Upper position approx. 5 cm above log.
- Lower position approx. 10 cm above table.

Putting into operation

Make sure the machine is completely and expertly assembled. Check before every use:

- The connection cables for any defective spots (cracks, cuts etc.).
- The machine for any possible damage.
- The firm seat of all bolts.
- The hydraulic system for leakage.
- The oil level.

When the ambient temperature is below 5°C, the splitter should be run in idle for 15 minutes so that the hydraulic oil can warm up.

Securing the splitter

There are 2 holes in the pedestal of the splitter to secure it against unintentional shifting. If required, the splitter can be secured in its position with 2 ground fixing pins (not included).

Controle van het functioneren

Voor elk gebruik moet het functioneren worden gecontroleerd.

Aktie:

Resultaat:

Beide handgrepen naar onder drukken	Splijtmes gaat naar onder - tot ca. 5 cm boven de tafel.
Telkens een handgreep loslaten.	Splijtmes blijft in de gekozen positie staan.
Loslaten van beide handgrepen	Splijtmes gaat terug naar de bovenste positie.

Voor elk gebruik Hydraulisch oliepeil controleren.

Splijten

- Plaats het hout op de tafel, houd het met beide handgrepen vast, druk de handgrepen naar beneden, laat, zodra het kapmes in het hout binnendringt, de handgrepen naar buiten schieten bij gelijktijdige druk naar beneden. Daardoor wordt verhinderd dat er druk wordt uitgeoefend op de houdklem.
- Splijt alleen hout dat net is afgezaagd.
- Splijt het hout verticaal.
- **Splijt nooit liggend of horizontaal!**
- Draag bij het splijten geschikte handschoenen.

Doelmatige werkwijze

- bovenste positie ca. 5 cm boven hout
- onderste positie ca. 10 cm boven tafel

Ingebruikname

Vergewis u ervan, dat de machine volledig en volgens de voorschriften is gemonteerd. Controleer voor elk gebruik:

- de aansluitleidingen op defecte plaatsen (scheuren, sneden e.d.),
- de machine op eventuele beschadigingen,
- of alle schroeven vast zijn aangedraaid,
- de hydraulica op lekplaatsen en
- het oliepeil.

Ved arbejde i omgivelser under 5° C bør maskinen køre i tomgang i ca. 15 minutter først, så hydraulikolien opvarmes.

Het veiligstellen van de splitter

Er zijn 2 gaten in het voetstuk van de splitter om het te beveiligen tegen onbedoeld verschuiven. Indien nodig kan de splitter worden vastgezet op zijn plaats met 2 beugane vaststelling pinnen (niet inbegrepen).

Fig. 8

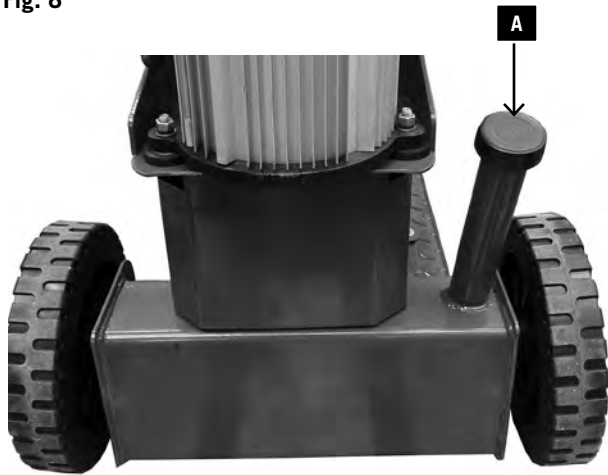

Fig. 9



Purge d'air, Figure 8

Purge le système hydraulique avant de mettre le fendeur de bûches en marche.

- Desserrez le bouchon de purge A de quelques tours, pour que l'air puisse s'échapper du réservoir à huile.
- Pendant le fonctionnement, laissez le bouchon ouvert.
- Avant de déplacer le fendeur de bûches en marche, refermez le bouchon pour empêcher que de l'huile ne puisse s'écouler.

Si le système hydraulique n'est pas purgé, l'air enfermé endommage les joints et donc l'ensemble de la machine!

Mise en marche/Arrêt, Figure 9

Appuyez sur le bouton vert pour mettre la machine en marche.

Appuyez sur le bouton rouge pour l'arrêter.

Remarque: Vérifier le fonctionnement de la commande marche/arrêt avant chaque utilisation, en appuyant une fois sur le bouton vert, puis sur le rouge.

Sécurité anti-redémarrage intempestif après une coupure de courant (déclencheur de potentiel zéro)

En cas de coupure de courant, de débranchement involontaire ou de coupe-circuit défectueux, l'appareil s'arrête automatiquement. Pour le remettre en marche, appuyez une nouvelle fois sur le bouton vert.

Fin du travail

- Ramenez le coin en position inférieure.
- Relâchez un bras de manoeuvre.
- Arrêtez l'appareil et débranchez la prise.
- Fermez le capuchon de purge.
- Respectez les consignes de maintenance générales.

⚠ Raccordement électrique

Vérifiez régulièrement les câbles de raccordement qui ne doivent pas être endommagés. Veillez à ce que le câble ne soit pas branché au secteur pendant que vous effectuez ce contrôle.

Les câbles électriques de raccordement doivent être conformes aux normes DIN et VDE. N'utilisez que des câbles de raccordement portant l'identification H 07 RN. Il est obligatoire et réglementaire d'indiquer le type sur le câble de raccordement.

Câbles électriques de raccordement endommagés

Les câbles électriques de raccordement présentent souvent des défauts d'isolation

Causes possibles:

- Endroits comprimés, lorsque les câbles de raccordement sont passés par des fenêtres ou des embrasures de portes.
- Coudes provoqués par une mauvaise fixation ou une mauvaise mise en place.

Venting, Fig. 8

Before working with the log splitter, vent the hydraulic system.

- Release the venting cap A by a few revolutions so the air can escape from the oil tank.
- Leave the cap open during the operation.
- Before you move the log splitter, close the cap again in order not to lose any oil.

If the hydraulic system is not vented, the enclosed air will damage the gaskets and with it the complete log splitter.

Switching on and off, Fig. 9

Press the green button for switching on.

Press the red button for switching off.

Note: Check the function of the ON/OFF unit before every use by switching on and off once.

Restarting safety in case of current interruption (no-volt release).

In case of current failure, inadvertent pulling of the plug, or a defective fuse, the machine is switched off automatically.

For switching on again, press anew the green button of the switch unit.

End of work

- Move the splitting knife to the lower position.
- Release one operating arm.
- Switch the machine off and pull the power plug.
- Close the venting cap.
- Observe the general maintenance instructions.

⚠ Electrical connection

Check electrical connection cables regularly for damage. Ensure that the connecting cable is not attached to the mains when you are checking it.

Electrical connecting cables must correspond to the relevant VDE and DIN regulations. Only use connecting cables with the code H 07 RN.

The type designation must be printed on the connecting cable by regulation.

Faulty electrical connecting cables

Insulation damage often occurs at electrical connecting cables.

Causes include:

- Pinch points when connecting cables are run through window or door gaps.
- Kinks resulting from incorrect attachment or laying of the connection cable.
- Cuts resulting from running over the connecting cable.

Ontluchten, afb. 8

Ontlucht de hydraulische installatie voordat u de splijter in gebruik neemt.

- Draai de ontluichtingsdop A enkele keren rond, opdat lucht uit de olietank kan ontsnappen.
- Laat de dop open tijdens het gebruik.
- Sluit de dop weer voordat u de splijter gaat gebruiken, omdat er anders olie kan gaan lekken.

Wanneer de hydraulische installatie niet wordt ontluicht, beschadigt de ingesloten lucht de afdichtingen en hierdoor tevens de splijter!

Aan-/Uitschakelen, afb. 9

Druk op de groene knop voor aanschakelen.

Druk op de rode knop voor uitschakelen.

Aanwijzing: controleer voor elk gebruik het functioneren van de aan-/uitschakeleenheid door eenmalig aan- en uitschakelen.

Beveiliging bij opnieuw starten bij stroomonderbreking (offsetspannings-schakelaar)

Bij stroomuitval, onbedoeld trekken van de stekker of defecte beveiliging, schakelt het apparaat automatisch uit. Druk om het opnieuw aan te schakelen op de groene knop aan de schakeleenheid.

Beëindiging van werkzaamheden

- Verplaats de splijtmeter naar de onderste stand.
- Laat een bedieningsarm los.
- Zet het apparaat uit en trek de netstekker uit het stopcontact.
- Sluit de ontluichtingsplug.
- Houd rekening met de algemene onderhoudsaanwijzingen.

⚠ Elektrischer aansluiting

Controleer elektrische aansluitleidingen regelmatig op schade. Let erop dat de aansluitleiding tijdens de controle niet op het stroomnet aangesloten is.

Elektrische aansluitleidingen moeten voldoen aan de desbetreffende VDE- en DIN-bepalingen. Gebruik alleen aansluitleidingen met aanduiding H 07 RN.

Op de aansluitleiding moet een opdruk van de typeaanduiding staan.

Beschadigde elektrische aansluitleidingen

Aan elektrische aansluitleidingen ontstaat vaak isolatieschade.

Oorzaken zijn:

- Drukplaatsen als aansluitleidingen door ramen of deurkieren worden geleid.
- Barsten door onjuiste bevestiging of leiding van de aansluitleidingen.
- Snijdplekken doordat er over de aansluitleidingen gereden is.

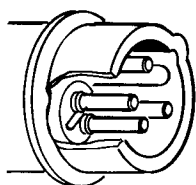
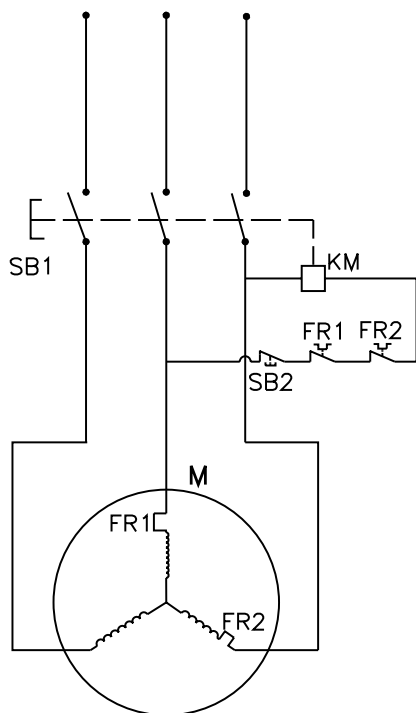

- Coupures provoquées lorsque l'on a roulé sur les câbles.
- Défauts d'isolation provoqués lorsque l'on tire sur le câble pour le débrancher de la prise murale.
- Fissures dues au vieillissement de l'isolation.

Des câbles de raccordement électriques ayant subi ces types de dommages ne doivent pas être utilisés et peuvent représenter un danger de mort à cause des défauts d'isolation!

590 5402 901

Moteur à courant alternatif 230 V/ 50 Hz

La tension du secteur doit être de 230 Volt / 50 Hz.

Le câble de raccordement au secteur et la rallonge doivent avoir 3 brins = phase + neutre + terre.

590 5402 902

Moteur à courant triphasé 400 V/ 50 Hz

Tension de secteur 400 Volt / 50 Hz.

Le câble de raccordement au réseau et la rallonge doivent comporter 5 fils = 3 Phases + Neutre + Terre. - (3/N/PE).

Les rallonges doivent avoir une section d'au moins 1,5 mm².

Le raccordement au réseau doit être protégé par un fusible d'au moins 16 A.

Lors du raccordement au réseau ou d'un changement de place, le sens de rotation doit être vérifié. La polarité devra éventuellement être inversée. Inverser les pôles dans la fiche.

Entretien et maintenance

Les changements d'outil, les réglages et le nettoyage ne doivent être effectués que lorsque le moteur est à l'arrêt.

Débrancher la fiche du secteur.

Les personnes expérimentées peuvent effectuer elles-mêmes les petites réparations nécessaires à cette machine. **Par contre, les travaux de réparation et de maintenance de l'équipement électrique ne doivent être confiés qu'à des électriciens de métier.** Tous les dispositifs de protection et de sécurité doivent être remontés immédiatement lorsque les travaux de réparation et de maintenance sont terminés.

Nous vous conseillons:

- de nettoyer à fond la machine après chaque utilisation!
- Coin
Le coin est une pièce d'usure qui, au besoin, peut être affûtée ou remplacée.
- Dispositif de sécurité bi-manuel.
Le système combiné de maintien et de commande doit rester très mobile. A l'occasion, on le graissera avec quelques gouttes d'huile.
- Parties mobiles
 - Maintenir les guides du coin, propres. (enlever les salissures, les copeaux de bois, l'écorce etc.)
 - Graisser les rails avec de la graisse ou de l'huile vaporisée.

- Insulation damage resulting from forcefully pulling out of the wall socket.
- Cracks through aging of insulation.

Such defective electrical connection cables must not be used as the insulation damage makes them extremely hazardous.

590 5402 901

AC motor 230 V/ 50 Hz

Mains voltage 230 Volt / 50 Hz.

The mains connection and the extension cable have to be

three-core cables = P + N + SL. - (1/N/PE).

590 5402 902

Three-phase motor 400 V/ 50 Hz

Mains voltage 400 Volt / 50 Hz.

Mains voltage and extension cables must be 5-lead (3P + N + SL (3/N/PE).

Extension cables must have a minimum cross-section of 1.5 mm².

Mains fuse protection is 16 A maximum.

When connecting to the mains or relocating the machine, check the direction of rotation (swap polarity in the wall socket if necessary).

Turn pole inverter in the machine socket.

Maintenance and repair

Switch off the motor and pull the power supply plug before undertaking any converting, maintenance, or cleaning work.

Always pull power plug!!

Skilled craftsmen can execute smaller repairs on the machine themselves. **Repair and maintenance work on the electrical system may only be carried out by an electrician.** All protection and safety devices must be replaced immediately after completing repair and maintenance procedures.

We recommend:

- Thoroughly clean the machine after every use.
- **Splitting knife**
The splitting knife is a wearing part that should be reground or replaced by a new one, if necessary.
- **Two-hand control**
The combined supporting and control unit must be kept easy-going. Occasionally grease with a few drops of oil.
- **Moving parts**
Keep splitting knife guides clean from dirt, wood chips, bark etc.
Grease sliding rails with oil spray or grease.

- Isolatieschade doordat het uit het stopcontact is getrokken.
- Scheuren door verouderde isolatie.

Zulke beschadigde elektrische aansluitleidingen mogen niet worden gebruikt en zijn vanwege de isolatieschade **levensgevaarlijk!**

590 5402 901

Wisselstroommotor 230 V/ 50 Hz

Netspanning 230 Volt / 50 Hz.

De netaansluiting en verlengkabel moeten 3-draads zijn = P + N + SL. - (1/N/PE).

590 5402 902

Draistroommotor 400 V/ 50 Hz

Netspanning 400 Volt / 50 Hz.

Aansluiting op het stroomnet en verlengsnoeren moeten 5-aderig zijn = 3 P + N + SL. - (3/N/PE).

Verlengsnoeren moeten een minimum doorsnede van 15 mm² hebben.

De aansluiting op het stroomnet wordt met maximaal 16A beveiligd.

Bij aansluiting op het stroomnet of verandering van positie moet de draairichting worden gecontroleerd. Indien nodig moet de polariteit worden gewisseld.

Ompolen in de apparaatstekker.

Onderhoud en reparatie

Voer uitrustings-, plaatsings- en reinigingswerkzaamheden alleen bij uitgeschakelde motor uit.

Trek de stekker eruit.

Geoefende ambachtshandelingen mogen kleine reparaties aan de machine zelf uitvoeren. **Laat reparatie- en onderhoudswerkzaamheden aan de elektrische installatie alleen uitvoeren door vaklui op het gebied van elektronica.** Alle beschermings- en veiligheidsuitrustingen moeten na afgeronde reparatie- en onderhoudswerkzaamheden meteen weer worden gemonteerd.

Wij raden u aan:

- de machine na elk gebruik grondig te reinigen!
- **Slijpmes**
het slijpmes is een aan slijtage onderhevig onderdeel, dat indien nodig bijgeslepen of door een nieuwe vervangen dient te worden.
- **Tweehanden-bescherming**
De gecombineerde houd- en stuurinrichting moet gemakkelijk te bedienen blijven. Smeer deze af en toe in met wat druppels olie.
- **Beweegbare delen**
-Houd kapmesleidingen schoon. (Vuil, houtspaanders, schorsen etc.)
- Smeer glijrails met spuitolie of vet in.

Fig. 10

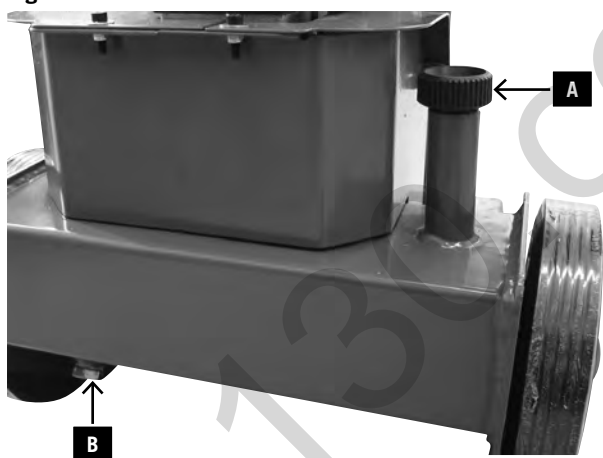

- Vérifier le niveau d'huile du système **hydraulique**. Vérifier l'usure et l'étanchéité des raccords hydrauliques et des raccords à vis. Resserrer les vis si nécessaire.

Vérifier le niveau d'huile

Le système hydraulique est un système fermé comportant un réservoir d'huile, une pompe à huile et une vanne de commande. Vérifiez régulièrement le niveau de l'huile, avant chaque mise en marche. Un niveau d'huile trop bas peut endommager la pompe à huile.

Remarque: Le niveau d'huile doit être contrôlé lorsque le coin de fendage est en position basse. La jauge d'huile se trouve sous la table dans l'orifice de remplissage d'huile A (Fig.8), elle est pourvue de 2 encoches. Si le niveau d'huile se trouve au niveau de l'encoche inférieure, le niveau d'huile est à son minimum. Si c'est le cas, il faut immédiatement ajouter de l'huile. L'encoche supérieure indique le niveau maximum.

Il faut abaisser la colonne de fendage avant d'effectuer le contrôle et placer el fendeur sur une surface plane

Quand vidanger l'huile?

Première vidange après 50 heures de fonctionnement, ensuite, toutes les 500 heures.

Remplacement de l'huile, Fig. 10

Attention! L'huile hydraulique devient très chaude pendant l'utilisation. Laissez la machine refroidir avant d'effectuer la vidange et le remplacement de l'huile.

Faites descendre complètement la tête du fendeur.

- Placez un récipient d'une contenance d'au moins 7 l sous le fendeur.
- Ouvrez le capuchon de purge d'air (A).
- Ouvrez la vis de purge (B) située sous le réservoir d'huile afin que l'huile puisse s'écouler.
- Refermez la vis de purge (B).
- Remplissez avec 7 l de nouvelle huile hydraulique en utilisant un entonnoir propre.
- Refermez le capuchon de purge d'air.

Éliminez l'huile usagée de manière réglementaire à l'endroit prévu à cet effet. Il est interdit de déverser de l'huile usagée dans le sol ou de la mélanger à des déchets.

Nous conseillons les huiles hydrauliques suivantes:

Aral Vitam gf 22
BP Energol HLP-HM 22
Mobil DTE 11
Shell Tellus 22
ou équivalent.

Éviter d'utiliser d'autres huiles! Utiliser d'autres huiles a des répercussions sur le fonctionnement du cylindre hydraulique.

- **Checking the hydraulic oil level**

Check hydraulic connections and bolts for tightness and wear. Retighten the bolts if necessary.

Checking the oil level

The hydraulic unit is a closed system with oil tank, oil pump and control valve. Check the oil level regularly before every use. Too low an oil level can damage the oil pump.

Note: The oil level has to be checked when the splitting blade is retracted. The dip stick is located under the splitting table in the filler tube cap A (Fig. 8) and has two notches on it. If the oil level is at the lower notch, then this corresponds to the minimum oil level. If this is the case, you must put in oil immediately. The upper notch shows the maximum oil level.

The splitting column has to be retracted before the test with the machine in a level position.

When must the oil be changed?

First oil change after 50 operating hours, then every 500 operating hours.

Replacing the oil, Fig. 10

Warning! During operation, the hydraulic oil becomes very hot. Leave the machine to cool down before starting the oil change.

- Completely retract the splitting column.
- Put a container with a volume of at least 7 litres under the splitter.
- Loosen the ventilation cap (A).
- Open the oil drain plug (B) under the oil tank so the oil can flow out.
- Afterwards, close the oil drain plug (B) again.
- Remove the ventilation cap, pour in 7 litres of fresh hydraulic oil using a clean funnel.
- Replace the ventilation cap.

Dispose of the used oil in a correct manner at a public collection facility. It is prohibited to drop old oil on the ground or to mix it with waste.

We recommend the following hydraulic oils:

Aral Vitam gf 22

BP Energol HLP-HM 22

Mobil DTE 11

Shell Tellus 22

or oils of same quality.

Do not use any other types of oil as they would influence the function of the hydraulic cylinder.

- **Hydraulisch oliepeil controleren.**

Controleer hydraulische aansluitingen en schroefverbindingen op dichtheid en slijtage. Draai eventueel de schroefverbindingen vaster aan.

Olieniveau controleren

De hydraulische installatie is een gesloten systeem met olietank, oliepomp en stuurventiel. Controleer het oliepeil regelmatig voor elk gebruik. Een te laag oliepeil kan de oliepomp beschadigen.

Aanwijzing: Het olieniveau moet bij naar binnen verplaatste slijtmeter worden gecontroleerd. De oliepeilstok bevindt zich onder de slijttafel in de vulschroef A (afb. 8) en is voorzien van 2 inkepingen. Wanneer het olieniveau zich op de hoogte van de onderste inkeping bevindt, komt dit overeen met het minimum olieniveau. Is dit het geval, moet er onmiddellijk olie worden bijgevoerd. De bovenste inkeping geeft het maximum olieniveau weer.

De slijtkolom moet vóór de controle naar binnen zijn geschoven, de machine moet vlak staan.

Wanneer vervang ik de olie?

Eerste keer olie vervangen na 50 werkuur, daarna elke 500 werkuur.

Olie vervangen, afb. 10

Let op! De hydraulische olie wordt tijdens gebruik erg heet. Laat het apparaat afkoelen voordat u de olie gaat vervangen.

- Verplaats de slijtkolom volledig naar binnen.
- Plaats een reservoir met minimaal 7 l opvangcapaciteit onder de splijter.
- Maak de ontluchttingsdop (A) los.
- Open de olieafvoerschroef (B) onder de olietank, waardoor de olie er uit kan lopen.
- Sluit de olieafvoerschroef (B) weer.
- Vul 7 l nieuwe hydraulische olie met behulp van een schone trechter.
- Schroef de ontluchttingsdop er weer op.

Verwijder afgewerkte olie netjes in de plaatselijke verzamelplaats voor afgewerkte olie. Het is verboden, afgewerkte olie in de bodem te laten lopen of met afval te mengen.

We raden de volgende hydraulische olie aan:

Aral Vitam gf 22

BP Energol HLP-HM 22

Mobil DTE 11

Shell Tellus 22

of gelijkwaardige.

Gebruik geen andere oliesoorten! Het gebruik van andere olie beïnvloedt het functioneren van de hydraulische cilinder.

Tete de fendage

La tête de fendage portant le coin doit être graissée légèrement avant la mise en marche.

Enlevez les quatre guides supérieurs en plastique et badigeonnez l'intérieur du fourreau de graisse (en utilisant par exemple un pinceau)

Cette opération doit être répétée toutes les 5 heures de fonctionnement. Appliquer une mince couche de graisse ou vaporiser légèrement d'huile. La tête doit pas fonctionner à sec.

Système hydraulique

Le système hydraulique est un système fermé comportant un réservoir d'huile, une pompe à huile et une vanne de commande.

Le système assemblé à l'usine ne doit être ni modifié, ni déréglé.

Contrôler régulièrement le niveau d'huile.

Un niveau d'huile trop bas endommage la pompe à huile. Contrôler régulièrement l'étanchéité des raccords hydrauliques et des raccords à vis, resserrer en cas de besoin.

Avant d'entreprendre les interventions de maintenance ou de contrôle, la zone de travail doit être nettoyée, préparer les outils nécessaires et veiller à utiliser des outils en bon état.

Les intervalles indiqués ont été fixés pour des conditions de fonctionnement normales, si la machine doit subir des contraintes supérieures, ces intervalles devront être raccourcis en conséquence.

Nettoyer le bâti de la machine, les habillages et les leviers de commande avec un chiffon doux, sec ou légèrement humecté avec un produit de nettoyage neutre, ne pas utiliser de solvants comme de l'alcool ou de l'essence qui pourraient attaquer les surfaces.

Conserver les huiles et les lubrifiants hors de portée des personnes non habilitées à s'en servir, lire attentivement les instructions apposées sur les emballages et les suivre rigoureusement, éviter tout contact direct avec la peau et bien rincer après utilisation.

Informations service après-vente

Il faut tenir compte du fait que pour ce produit les pièces suivantes sont soumises à une usure liée à l'utilisation ou à une usure naturelle ou que les pièces suivantes sont nécessaires en tant que consommables.

Pièces d'usure*:

Départoir, Rallonge de fendage, guides du coin, huiles hydrauliques, croix de séparation, ventilateur de fendage, fractionnement élargissement en forme de coin

* Pas obligatoirement compris dans la livraison !

Splitting spar

Before use, the spar of the splitter must be slightly greased.

Please also remove the four upper plastic guides and apply lubricant (e.g. using a brush) to the inside of the splitting guide pillar system.

Repeat this procedure every five operating hours. Slightly apply grease or oil spray. The spar may never run dry.

Hydraulic system

The hydraulic unit is a closed system with oil tank, oil pump and control valve.

The system is complete when the machine is delivered, and may not be changed or manipulated.

Regularly check the oil level.

Too low an oil level damages the oil pump.

Regularly check the hydraulic connections and bolts for tightness. Retighten if necessary.

Before undertaking any maintenance or checking work, the working area must be cleaned. Keep the necessary tools within the reach of your hand.

The intervals mentioned herein are based on normal conditions of use. An excessive use of the machine shortens the intervals accordingly.

Clean the panels, screens and control levers with a soft cloth. The cloth should be dry or slightly humid with a neutral cleaning agent. Do not use any solvents like alcohol or benzene as they could damage the surfaces.

Store oil and grease outside the reach of unauthorized personnel. Strictly follow the instructions on the bins. Avoid direct contact with the skin. Rinse well after use.

Service information

Please note that the following parts of this product are subject to normal or natural wear and that the following parts are therefore also required for use as consumables.

Wear parts*: Splitting wedge, Splitting wedge extension, splitting wedge guides, hydraulic oil, splitting cross, splitting fan, Splitting wedge widening

* Not necessarily included in the scope of delivery!

Splijtdrager

De steel van de hakbijl moet voor ingebruikname licht worden ingevet.

Verwijder daarna de vier bovenste kunststof geleidingen en strijk het vet (bijv. met behulp van een kwast) aan de binnenkant van de splijtdragergeleiding.

Dit moet elke 5 werkuur worden herhaald. Vet of sproeiolie licht aanbrengen. **De steel mag niet drooglopen.**

Hydraulische installatie

De hydraulische installatie is een gesloten systeem met olietank, oliepomp en stuurventiel.

Het voor het werk aangevulde systeem mag niet veranderd of gemanipuleerd worden.

Controleer regelmatig het oliepeil.

Een te laag oliepeil beschadigt de oliepomp.

Controleer hydraulische aansluitingen en schroefverbindingen regelmatig op dichtheid – draai ze eventueel vaster aan.

Maak voor het begin van de onderhouds- of controlemaatregelen het werkbereik schoon en houd geschikt gereedschap in de juiste toestand klaar.

De hier aangegeven tussentijden hebben betrekking op normaal gebruik, als de machine zwaarder wordt belast, worden deze tijden dienovereenkomstig korter.

Reinig de machinebekleding, afschermingen en hefboomen met een zachte, droge of licht met neutraal reinigingsmiddel bevochtigde doek. Gebruik geen oplosmiddelen zoals alcohol of benzine, aangezien deze de oppervlakken kunnen aantasten.

Houd olie en smeervet buiten bereik van onbevoegd personeel; lees de aanwijzingen op de verpakking nauwkeurig en volg deze nauwgezet op; vermijd direct contact met de huid en spoel na gebruik goed af.

Service-informatie

U moet er rekening mee houden dat bij dit product de volgende delen onderhevig zijn aan een slijtage door gebruik of een natuurlijke slijtage, resp. dat de volgende delen nodig zijn als verbruiksmaterialen.

Slijtstukken*:

Kloofwig, splijtwigverlengstuk, kloofwig leiderschap, hydraulische olin, kruismes, splitsing fan, splijtwig verbreding

* niet verplicht bij de leveringsomvang begrepen!

⚠ Voorschriften ter voorkoming van ongevallen

De machine mag alleen door vaklui worden bediend, die met de inhoud van het aanwezige handboek vertrouwd zijn. Voor de ingebruikname moet worden gecontroleerd of er niks beschadigd is, en of de veiligheidsinstallaties perfect functioneren. Voor ingebruikname moet men bovendien vertrouwd raken met de besturingsmechanismen van de machine, aan de hand van de gebruiksaanwijzing. De aangegeven capaciteit van de machine mag niet worden overschreden.

⚠ Règles de sécurité

La machine ne peut être utilisée que par du personnel spécialisé, familiarisé avec le contenu de ce manuel.

Avant la mise en marche, contrôler que les dispositifs de sécurité sont intacts et parfaitement aptes à fonctionner. Avant la mise en marche, il serait bon, en outre, de se familiariser avec les mécanismes de commande de la machine, en suivant les instructions d'utilisation.

Les capacités de la machine indiquées dans ce manuel ne doivent pas être dépassées. La machine ne doit en aucun cas être utilisée à d'autres fins que l'usage pour lequel elle est conçue. Conformément aux lois du pays dans lequel la machine est utilisée, le personnel doit porter les vêtements de travail spécifiés, en évitant de porter d'autres accessoires lâches, des ceintures, des anneaux et des chaînes; les cheveux longs devront être attachés.

Le poste de travail devra rester autant que possible rangé et propre, les outils, les accessoires et les clés plates devront toujours être à portée de main. Pendant le nettoyage et l'entretien, la machine ne doit jamais être branchée au secteur. **Il est strictement interdit**, de faire fonctionner la machine sans dispositif de sécurité ou lorsque les mécanismes de sécurité sont inopérants.

Il est strictement interdit de retirer les dispositifs de sécurité ou de les modifier. Ne pas entreprendre d'intervention de maintenance ou de réglage avant d'avoir lu précisément ce manuel. Le plan de maintenance régulière spécifié ici, doit être respecté pour des raisons de sécurité et pour que la machine puisse fonctionner de manière performante. Les marquages de sécurité doivent toujours être propres et lisibles, ils doivent être respectés rigoureusement pour éviter les accidents. Si les plaques sont endommagées ou ont disparu ou font partie d'éléments qui ont été remplacés, elles doivent être remplacées par de nouvelles plaques d'origine à demander au fabricant et apposées à l'emplacement spécifié. En cas d'incendie, on utilisera un extincteur à poudre. Les incendies survenant sur cette machine, ne doivent pas être éteints avec de l'eau du fait du risque de court-circuit. Si le feu ne peut pas être éteint immédiatement, il faudra faire attention aux écoulements de liquides. Si l'incendie se prolonge, le réservoir d'huile ou les conduites sous pression peuvent exploser: il faut donc veiller à ce que rien n'entre en contact avec les liquides qui s'échappent.

⚠ Accident prevention standards

The machine may only be operated by people who are well familiar with the contents of this manual.

Before use, check the intactness and perfect function of the safety devices. Before use, make yourself also familiar with the control mechanisms of the machine, following the operating instructions. The capacity of the machine indicated may not be surpassed. In no way may the machine be used for any other purposes than splitting firewood. In agreement with your country's laws, the personnel must wear adequate, close-fitting working clothes. Jewelry like watches, rings and necklaces must be taken off. Long hair must be protected by a hair net.

The work place should always be tidy and clean. Tools, accessories and wrenches should lie within reach. During cleaning or maintenance work, the machine may never be connected to the mains. **It is strictly prohibited** to use the machine with the safety devices removed or switched off. **It is strictly prohibited** to remove or modify the safety devices. Before undertaking any maintenance or adjusting work, carefully read and understand the present operating instructions. For a good performance of the machine as well as for safety reasons, the plan given herein must be adhered to. In order to prevent accidents, the safety labels must always be kept clean and legible, and they must be strictly observed. Any missing labels must be reordered from the manufacturer and be attached to the correct place. In case of fire, only fire-fighting powder may be used. Water is not allowed to extinct the fire because of the risk of short circuit. If the fire cannot be extinct immediately, pay attention to leaking liquids. In case of a longer fire, the oil tank or the pressure lines can explode. Be careful not to get in touch with leaking liquids.

Dismounting and disposal

The machine does not include any components harmful to health or environment. All the materials can be recycled or decomposed the normal way.

Charge specialized personnel with the disposal that is familiar with the possible risks and with the present manual.

When the machine is not used any more and is to be disposed of, proceed as follows:

- Cut off the electric power supply.
- Remove all electric cables and bring them to a specialized public collection facility following your country's regulations.
- Empty the oil tank, fill the oil in a tight bin and bring it to a specialized public collection facility following your country's regulations.
- Take all other machine parts to a scrap collection facility following your country's regulations.

Be sure every machine part is disposed of following your country's regulations.

De machine mag in geen geval gebruikt worden voor iets anders dan waarvoor zij gemaakt is. Overeenkomstig de wetten van het land waarin de machine wordt gebruikt, moet het personeel de werkkleding dragen die hier vermeld is, waarbij men geen wijde, wapperende kledingstukken, gordels, ringen en kettingen mag dragen. Lang haar dient, indien mogelijk, vastgemaakt te worden. De werkplaats moet, indien mogelijk, altijd netjes en schoon zijn, en het gereedschap, de onderdelen en de schroefleutel binnen handbereik liggen. Bij reiniging of onderhoud mag de machine in geen geval aangesloten zijn op het stroomnet. **Het is ten strengste verboden** de machine te laten werken zonder veiligheidsinstallaties of bij uigeschakelde veiligheidsmechanismen. **Het is ten strengste verboden** de veiligheidsinstallaties te verwijderen of te veranderen. Voordat men het handboek zorgvuldig heeft gelezen, mag men geen onderhouds- of instellingsmaatregelen uitvoeren. Zowel uit veiligheidsredenen als voor een productieve werking moet men zich houden aan dit plan voor regelmatig onderhoud. De veiligheidsetiketten moeten altijd schoon en leesbaar zijn en nauwkeurig worden opgevolgd, om ongelukken te vermijden; indien de platen beschadigd zijn of verloren zijn geraakt, of tot delen behoren die worden verwisseld, moeten ze door nieuwe, bij de fabrikant aan te vragen originele platen worden vervangen en op de voorgeschreven plaatsen worden aangebracht. Bij brand moeten poederachtige brandblusmiddelen worden gebruikt. Brand in de installatie mag vanwege gevaar op kortsluiting niet worden geblust met waterstralen. Indien het vuur niet meteen kan worden geblust, moet men letten op weglappend vuur. Bij een langere brand kunnen de olietank of de leidingen die onder druk staan exploderen: daarom moet men erop letten, dat men niet in aanraking komt met het weglappende vuur.

Demontage en afvalverwijdering

De machine bevat geen stoffen die schadelijk zijn voor de gezondheid of voor het milieu, aangezien ze is gebouwd uit volledig herbruikbaar materiaal of materiaal dat op de normale manier verwijderd kan worden.

Voor de verwijdering dient men zich te wenden tot gespecialiseerde bedrijven of gekwalificeerd vakpersoneel dat de mogelijke risico's kent, de aanwezige gebruikshandleidingen heeft gelezen en deze nauwkeurig heeft opgevolgd.

Als de machine heeft uitgediend, handelt men met inachtneming van alle aangegeven voorschriften ter voorkoming van ongevallen als volgt:

- onderbreek de energietoevoer (elektrisch of PTO),
- verwijder alle stroomkabels en overhandig ze aan een gespecialiseerd verzamelpunt, waarbij men de bepalingen opvolgt die gelden in het desbetreffende land.
- Maak de olietank leeg, geef de olie in dichte houders af bij een verzamelpunt, waarbij men de bepalingen opvolgt die gelden in het desbetreffende land.

Geef alle overige onderdelen van de machine af bij een schrootplaats, waarbij men de bepalingen opvolgt die gelden in het desbetreffende land.

DEMONTAGE ET ELIMINATION

La machine ne contient pas de substances nocives ou dommageables pour l'environnement, car elle est construite avec des matériaux entièrement récupérables ou recyclables par la filière traditionnelle.

Pour l'élimination, on s'adressera de préférence à des sociétés spécialisées ou à du personnel professionnel qualifié conscient des risques potentiels et ayant lu les présentes consignes d'utilisation pour les suivre à la lettre. Lorsque la machine est arrivée à fin de vie, on procède de la manière suivante, en respectant toutes les normes de préventions des accidents mentionnées:

- arrêter l'alimentation en énergie (électrique ou autre)
- retirer tous les câbles électriques et les remettre à un centre de collecte spécialisé, en suivant les directives en vigueur dans le pays concerné.
- vider le réservoir à huile, vider l'huile dans des réservoirs étanches et les remettre à un centre de collecte, en suivant les directives en vigueur dans le pays concerné.
- Remettre toutes les autres pièces de la machine à un centre de collecte en respectant les directives en vigueur dans le pays.

Veiller à ce que chaque pièce soit éliminée dans le respect des directives en vigueur dans le pays.

⚠ Dépannage

Pour des pannes non mentionnées ici, consulter le service après-vente de la société scheppach.

Panne	Causes possibles	Solution	Niveau de danger
La pompe hydraulique ne fonctionne pas	Absence de courant	Vérifier si les câbles conducteurs sont sous tension	Danger de choc électrique Cette opération doit être effectuée par un électricien de maintenance.
	La protection thermique du moteur s'est déclenchée	La protection thermique se réenclenche après refroidissement du moteur. Le moteur peut être redémarré ensuite	–
La tête ne se déplace pas vers le bas	Niveau d'huile bas	Vérifier le niveau d'huile et ajouter de l'huile si nécessaire	Risque de salissure ! Cette opération peut être effectuée par l'opérateur de la machine.
	Un des leviers de la commande bi-manuelle n'est pas opérant	Contrôler la fixation des leviers	Danger de coupure ! Cette opération peut être effectuée par l'opérateur de la machine.
	Guidage de la colonne encrassé	Nettoyer la colonne	
Le moteur démarre, mais la colonne ne se déplace pas vers le bas	Sens de rotation du moteur incorrect en présence de courant triphasé	Contrôler le sens de rotation du moteur et inverser si nécessaire	Le sens de rotation incorrect peut endommager la pompe

Maintenance et réparations

Toutes les opérations de maintenance doivent être effectuées par du personnel qualifié dans le respect des présentes instructions d'utilisation. **Avant chaque opération de maintenance prendre toutes les mesures de précaution requises, arrêter le moteur et couper l'alimentation en courant (en cas de besoin, débrancher la fiche d'alimentation).** Placer un panneau sur la machine indiquant que la machine est hors service : « Machine hors service pour maintenance : interdiction pour toute personne non autorisée de se tenir près de la machine et de la mettre en marche ».

Trouble shooting

In case of any malfunctions not mentioned here, contact your dealer's after-sales service.

Malfunction	Possible cause	Remedy	Danger class
The hydraulic pump does not start	No electric power	Check cable for electric power	Risk of electric shock. This job must be done by a service electrician.
	Thermal switch of motor cut off	Engage thermal switch inside the motor casing again	
The column does not move down	Low oil level	Check oil level and refill	Risk of getting dirty. This job can be done by the machine operator.
	One of the levers not connected	Check fixing of lever	Risk of getting cut. This job can be done by the machine operator.
	Dirt in the rails	Clean the column	
Motor starts but column does not move down	Wrong turning direction of 3-phase motor	Check turning direction of motor and change	

Maintenance and repairs

All servicing jobs must be executed by specialized personnel under strict observation of the present operating instructions.

Before every work, every possible caution must be taken: Switch off the motor, disconnect the power supply (pull the plug, if necessary). Attach a board to the machine explaining the reason for being out of order: "Machine out of order due to servicing work: Unauthorized people must not come close to the machine or switch it on."

Foutenherstel

Bij storingen die hier niet worden genoemd, dient u zich te richten tot de klantenservice van de firma scheppach.

Storing	Mogelijke oorzaken	Oplossing	Gevarenniveau
De hydraulische pomp loopt niet	Spanning ontbreekt	Controleren of de leidingen stroomvoorziening hebben	Gevaar op elektrische schok. Deze werkfase moet worden uitgevoerd door een onderhoudselectricien..
	De thermoschakelaar van de motor heeft zichzelf uitgeschakeld.	Thermoschakelaar wordt na afkoeling van de motor weer aangezet. Motor kan opnieuw worden gestart.	
De zuil beweegt niet naar beneden	Lage oliestand	Oliestand controleren en bijvullen	Gevaar op vervuiling! Deze werkfase kan worden uitgevoerd door een machineoperator
	2-handschakeling niet correct	De bevestiging van de hendel controleren	Snijdgevaar!
	Vuil in de voering van de zuil	Zuil schoonmaken	
Motor start, maar de zuil beweegt niet naar beneden	Verkeerde draairichting van de motor bij draaistroom	Draairichting van de motor controleren en wijzigen	Foute draairichting kan de pomp beschadigen

Onderhoud en reparaties

Alle onderhoudsmaatregelen moeten met zorgvuldige inachtneming van de aanwezige gebruiksaanwijzingen worden uitgevoerd door geschoold personeel. **Voor elke onderhoudsmaatregel moeten alle mogelijke voorzorgsmaatregelen worden getroffen, moet de motor uitgeschakeld worden en moet de stroomvoorziening onderbroken worden (indien nodig, de stekker eruit trekken).** Plaats op de machine een bordje waarop de uitval wordt aangekondigd: "Machine wegens onderhoud buiten werking: het is verboden voor onbevoegden, zich bij de machine te bevinden en deze in werking te stellen."

Spoštovani kupec,

želimo vam veliko veselja in uspeha pri delu z vašim novim strojem.

OBVESTILO :

V skladu z veljavnim zakonom o varnosti izdelkov proizvajalec te naprave ni odgovoren za poškodbe nastale na napravi ali z uporabo te naprave zaradi:

- neprimerne uporabe,
- neupoštevanja navodil za uporabo,
- popravila s strani nepooblaščenih neusposobljenih oseb,
- vgradnje in zamenjave neoriginalnih rezervnih delov,
- neprimerne uporabe,
- napak na električnem sistemu, nastalih zaradi neupoštevanja električne specifikacije za napravo in pravil VDE 0100, DIN 57113/ VDE 0113.

PRIPOROČILA:

Pred sestavo in uporabo stroja preberite celotna navodila za uporabo.

Navodila so namenjena vašemu lažjemu spoznavanju s strojem, njegovo pravilno rabo ter načini uporabe. Priročnik za uporabo vsebuje pomembna navodila o tem kako varno, ustrezno in ekonomično delati z vašim strojem, kako se izogniti nevarnosti, prihraniti stroške in skrajšati čas popravila ter izboljšati zanesljivost in podaljšati življenjsko dobo vašega stroja.

Poleg navodil za varno delovanje naštetih v tem priročniku, morate vedno upoštevati vse predpise za varno delo, ki veljajo v vaši državi.

Navodila za uporabo hranite v bližini stroja. Hranite jih v prozorni plastični mapi in jih s tem zaščitite pred vlago in umazanijo. Z navodili mora biti seznanjen vsak posameznik pred pričetkom dela s strojem. Stroj lahko uporabljajo le osebe, ki so bile usposobljene za njegovo uporabo in so seznanjene z nevarnostmi povezanimi z uporabo stroja. Upoštevati je potrebno minimalno starostno mejo za delo s strojem.

Poleg tukaj navedenih varnostnih navodil in posebnih predpisov, ki veljajo v vaši državi, je potrebno pri delu s strojem upoštevati še splošno uveljavljena tehnična pravila za rokovanje z napravami za obdelovanje lesa.

Ne prevzemamo nikakršne odgovornosti za nezgode in poškodbe, nastale zaradi neupoštevanja teh navodil in varnostnih napotkov.

Splošno

- Ko odstranite stroj iz embalaže, preverite, da so vsi deli nepoškodovani. O morebitnih poškodbah nemudoma obvestite dobavitelja. Kasnejših pritožb ne bomo upoštevali.
- Preverite, da je dostavljena pošiljka popolna.
- Pred pričetkom z delom preberite navodila za uporabo in se seznanite s strojem. Uporabljajte originalne dodatke in nadomestne dele. Nadomestne dele lahko najdete pri vašem schepach prodajalcu.
- Pri naročilu rezervnih delov sporočite našo številko za naročanje, tip stroja in leto izdelave.

TISZTELT ÜGYFÉLI,

Kívánjuk, hogy sok öröme és sikerélménye legyen a Scheppach gépével végzett munka során.

ÚTMUTATÁS:

Jelen készülék gyártója, az érvényben lévő Termékszavatossági törvény értelmében nem vállal garanciát azon károkért, amelyek jelen készüléken vagy jelen készülék által a következő esetekben fordulnak elő:

- szakszerűtlen bánásmód,
- a használati útmutató figyelmen kívül hagyása,
- harmadik fél, nem engedélyezett szakmunkaerő által történt javítások,
- nem eredeti pótalkatrészek beépítése és kicserélése,
- nem rendeltetésszerű használat,
- az elektromos készülékek kiesése, az elektromos előírások és a 0100, DIN 57113 / VDE0113 VDE határozatok figyelmen kívül hagyása okán.

A KÖVETKEZŐKET AJÁNLJUK:

A készülék beszerelése és üzembevétele előtt olvassa át a használati útmutató teljes szövegrészét.

A használati útmutató a géppel való ismerkedésnek, és annak rendeltetésszerű alkalmazási lehetőségeinek kihasználásának megkönnyítését szolgálja. A használati útmutató fontos útmutatásokat tartalmaz arra vonatkozóan, hogy hogyan tud a gépével biztonságosan, szakszerűen és gazdaságosan dolgozni, hogyan képes elkerülni a lehetséges veszélyeket, hogyan takaríthatja meg a javítási költségeket és csökkentheti a kiesési időket, és hogyan növelheti a gép megbízhatóságát, valamint hosszabbíthatja meg élettartamát. Jelen használati útmutató biztonsági előírásainak kiegészítéseképpen, Önnek kötelessége betartani az országában érvényben lévő, a gép üzemeltetésére vonatkozó érvényes előírásokat. Őrizze a használati útmutatót a gép közelében, egy műanyagtokban elhelyezve, ezúton védve a szennyeződésektől és a nedvességtől. Jelen használati útmutatót minden kiszolgáló személyzet köteles a munka elkezdése előtt gondosan átolvasni és előírásait betartani. A gépen csak olyan személyek dolgozhatnak, akik megfelelő képzésben részesültek a gép használatára vonatkozóan, és ismerik a géppel kapcsolatos veszélyeket. Fontos betartani a kötelező alsó korhatárt.

Általános Utasítások

- Kicsomagolás után, ellenőrizzen minden alkatrészt, hogy megsérült-e szállításkor. Bárminemű meghibásodást észlel, azonnal értesítse a beszállítót.
- Az utólagos panasztevéseket nem vesszük figyelembe.
- Ellenőrizze, hogy a szállítmány teljes-e.
- Mielőtt üzembe helyezné, ismerkedjen meg a készülékkel, gondosan elolvassa az utasításokat.
- Csak eredeti tartozékokat, kopó- vagy pótalkatrészeket használjon. A cserealkatrészeket beszerezheti a forgalmazójától.
- Rendeléskor adja meg a készüléke cikkszámát és típusát, illetve a gyártási évét.

Fig. 1

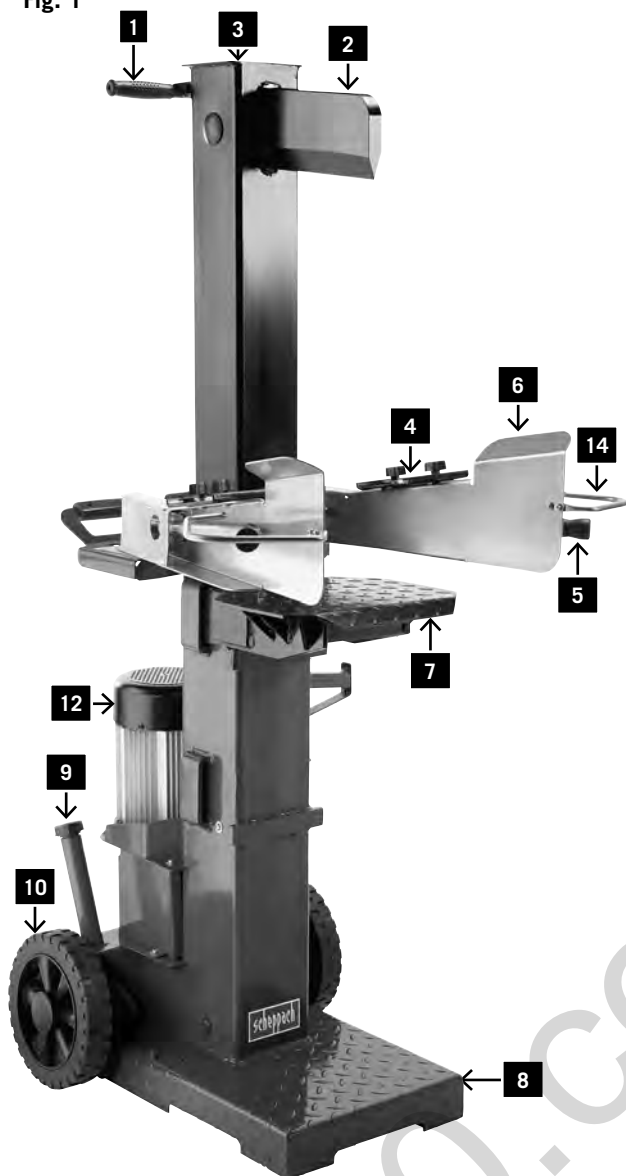
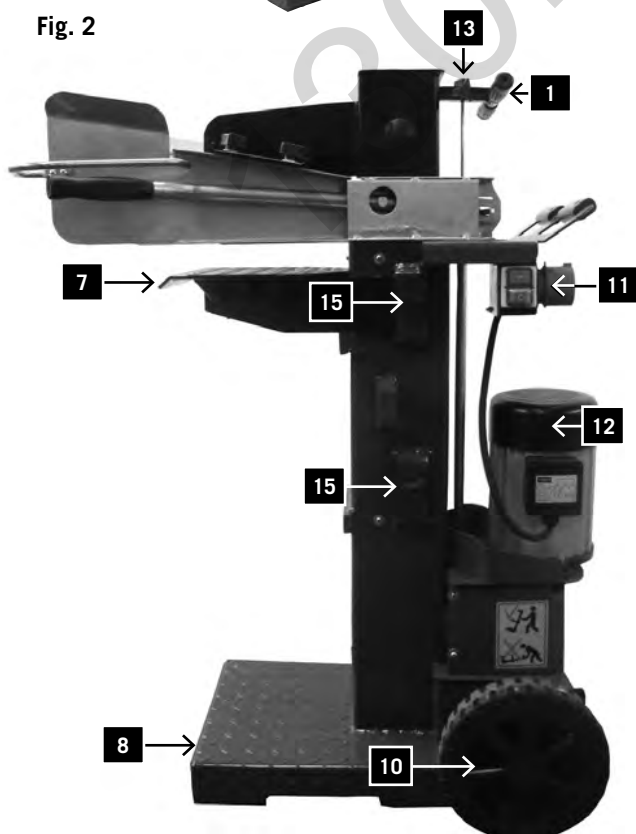

Fig. 2



Upravljanje in sestavni deli, sl. 1–2

- 1 Ročaj
- 2 Cepilka
- 3 Cepilni steber
- 4 Vpenjalna krempelj
- 5 Delovna roka
- 6 Zaščita ročaja
- 7 Fiksna ploščad
- 8 Osnovna plošča
- 9 Prezračevalni pokrovček
- 10 Kolesa
- 11 Stikalo in vtičak
- 12 Motor
- 13 Ročica za nastavitev giba naprej
- 14 Varnostni lok
- 15 Tommy vijak za visoko mizo

HL1010

Obseg dobave	
	Hidravlični cepilnik za drva
	Komplet pripomočkov
	2 delovni roki
	Fiksna ploščad
	Os za kolesa
	Kolesa za premikanje
	Navodila za uporabo
Tehnični podatki	
Dimenzije D/Š/V	860/550/1100–1650
Višina mize v mm	70/545/830
Delovna višina v mm	950
Dolžina drv v cm	61,5/89/137,5
nazivna moč t*	10
Hod cilindra cm	55,0
Hitrost pomika v cm/s	5,2 3,3
Hitrost povratka v cm/s	22 16
Količina olja v litrih	7
Min./maks. širina drv v cm	12 – 40
Teža v kg	142 141
Pogon	
Motor V/Hz	400/50 230/50
Vhodna moč P1 v kW	3,30 3,15
Izhodna moč P2 v kW1	2,40
Način delovanja	S6 40 %
Vrtilna frekvenca motorja v 1/min	2800
Zaščita motorja	Da
Fazni pretvornik	Da -
* Maksimalna dosegljiva cepilna moč je odvisna od odpornosti materiala, ki ga cepite, in se lahko zaradi variabilnih vplivov odkloni na hidravlični sistem.	
** Stalno stroj nalagajo časovni interval v% delovnega 10 min cikel; Pomeni, da je stroj do 40% delovnega cikla, 60%, lahko neprekinjeno deluje v prostem teku pri polni obremenitvi	

Tehnični podatki se lahko spremenijo!

Karakteristike hrupa

Nivo moči zvoka v dB

$L_{WA} = 88 \text{ dB(A)}$

Nivo zvočnega tlaka na delovnem mestu v dB

$L_{PA} = 79 \text{ dB(A)}$

Za omenjene emisijske vrednosti velja pribitek za merilno negotovost $K = 4 \text{ dB}$.

Vezérlések és alkatrészek, 1–2. ábra

- 1 Fogantyú
- 2 Hasítókés
- 3 Hasítóoszlop
- 4 Szorítókarom
- 5 Kezelőkar
- 6 Benyúlás elleni védelem
- 7 Csatlakoztatható asztal
- 8 Padlólemez
- 9 Légtelenítő sapka
- 10 Kerekek
- 11 Kapcsoló és csatlakozódugó
- 12 Motor
- 13 Lökembeállító rúd
- 14 Biztonsági fül
- 15 Csatlakoztatható asztal szorítócsavarja

HL1010		
Szállított elemek		
	Hidraulikus fahasító	
	Kis alkatrésze/Beipackbeutel	
	2 kezelőkar	
	Beakasztható asztal	
	Keréktengely	
	Járókerekek	
	Használati utasítás	
Technikai adatok		
Méreték H x Sz x M	860/550/1100–1650	
Asztal magassága mm	70/545/830	
Munkamagasság mm	950	
Fahosszúság cm	61,5/89/137,5	
Hasító erő max. t*	10	
Hengerlöket cm	55,0	
Henger előremenet cm/s	5,2	3,3
Henger hátramenet cm/s	22	16
Olajmennyiség l	7	
Fa szélessége min./max. cm	12 – 40	
Tömeg kg	142	141
Meghajtás		
Motor V/Hz	400/50	230/50
Felvételi teljesítmény P1 W	3,30	3,15
Leadási teljesítmény P2 W	2,40	
Üzem mód	S6 40 %	
Fordulatszám 1/min	2800	
Motorvédelem	ja	
Fázisváltó	ja	-
* A maximálisan elérhető hasítóerő a hasított faanyag ellenállásától függ, és a hidraulikaberendezésre ható változó befolyásoló tényezők miatt eltérő lehet.		
** Folyamatos gépi rakodás időintervallum% -a dolgozik egy 10 perces ciklus; Jelenti, hogy a gép akár 40% -os ciklusban 60% lehet folyamatosan működő alpjáraton teljes terheléssel		

A műszaki változtatások jogát fenntartjuk!

Zaj és vibráció

Hangteljesítménymérték



















LWA = 88 dB(A)

Hangnyomásmérték

LpA = 79 dB(A)

Bizonytalanság K = 4 dB

Opozorilni znaki/navodila

	Pred začetkom uporabe preberite priročnik
	Nosite zaščitno obutev
	Nosite zaščitne rokavice
	Nosite glušnike in zaščitna očala
	Nosite čelado
	Samo za pooblaščen osebje
	Prepovedano kajenje v delovnem območju
	Pazite, da ne polijete hidravlične tekočine
	Skrbite za čistočo delovnih površin! Zaradi nereda lahko pride do nesreče!
	Če uporabljate žerjav, namestite dvizni jermen okoli ohišja. Cepilnika drv nikoli ne dvigajte za ročaj.
	Odpadno olje zavržite skladno s predpisi (na zbirnem mestu za odpadno olje). Ne zlivajte odpadnega olja na tla in ne mešajte ga z drugimi odpadki.
	Ne odstranjujte ali spreminjajte zaščite in varnostnih pripomočkov.
	V delovnem območju naprave je lahko samo upravljavec. Drugim ljudem ter živalim ne dovolite v bližino naprave (najmanjša razdalja 5 m).
	Zataknenih polen ne odstranjujte z rokami.
	Pozor! Pred popravilanjem, vzdrževanjem in čiščenjem ugasnite motor. Izključite električni vtičnik.
	Med premikanjem cepilke se ne dotikajte nevarnih območij, sicer se lahko zaradi ostrih robov opraskate ali poškodujete.
	Visoka napetost, smrtno nevarno!
	Napravo lahko upravlja samo ena oseba!
	Pred začetkom dela odvijte prezračevalni vijak za dva vrtljaja. Pred transportom zaprite.
	Pozor! Gibljivi deli naprave!
	Naprave ne transportirajte v vodoravnem položaju!

Figyelmeztető szimbólumok/utasítások

	Viseljen védőszemüveget!
	Kötelező a munkacipő viselete
	Kesztyű viselete!
	Viseljen hallásvédőt! Viseljen védőszemüveget!
	Használjon védősisakot
	Illetéktelen számára tilos a belépés
	A munkaterületen tilos a dohányzás
	Ne hagyja a padlóra folyni a hidraulika-olajat
	Tartsa rendben a munkaterületet! A rendtelenség balesetveszélyes!
	Daru használata esetén helyezze a ház köré az emelő hevedereket. Soha ne emelje a fogantyúnál fogva a tűzifahasítót.
	A használt olajat megfelelően ártalmatlannítsa (használt olaj helyi gyűjtőhelyén). A használt olajat tilos a földre ereszteni vagy a többi hulladékkal keverni.
	A védő- és biztonsági szerkezetek eltávolítása vagy módosítása tilos.
	A gép munkaterületén kizárólag a kezelő tartózkodhat. Tartsa távol a munkában részt nem vevő személyeket, valamint a házi- és használatokat a veszélyzónától (legalább 5 m távolság).
	A beszorult rönköket ne kézzel távolítsa el.
	Figyelem! Javítási, karbantartási és tisztítási munkálatok előtt állítsa le a motort, és húzza ki a hálózati csatlakozódugót.
	Vágás- és zúzódásveszély. Soha ne nyúljon a veszélyes területekre, amikor mozog a hasítókés.
	Magas feszültség! Életveszély!
	A gépet csak egy személy kezelje!
	A munka megkezdése előtt körülbelül 2 fordulattal oldja ki a légtelenítő csavart. Szállítás előtt zárja le.
	Vigyázat! Mozgó szerszámok!
	Ne szállítsa fekvő helyzetben a készüléket!

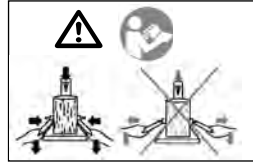

Pred začetkom uporabe dvoročnega upravljanja pozorno preberite navodila za uporabo!

Dodatna navodila brez znakov:

- Ne odstranjajte ohišja

V tem uporabniškem priročniku so opozorila, ki zadevajo vašo varnost, označena z naslednjim znakom: ⚠

⚠ Splošna varnostna navodila

OPOZORILO: Če uporabljate električna orodja, upoštevajte naslednje osnovne varnostne ukrepe, da zmanjšate nevarnost požara, električnega udara in telesnih poškodb oseb.

Preden začnete delati s tem orodjem, preberite vsa navodila.

- Upoštevajte vse varnostne napotke in opozorila o nevarnostih na stroju.
- Vsi varnostni napotki in opozorila o nevarnostih na stroju morajo biti popolni in v čitljivem stanju.
- Varnostne priprave na stroju ne smejo biti odstranjene ali neuporabne.
- Preverite električne priključne vode. Ne uporabljajte poškodovanih priključnih vodov.
- Pred zagonom preverite pravilno delovanje dvoročnega upravljanja.
- Upravljalavec mora biti star najmanj 18 let. Vajenci morajo biti stari najmanj 16 let, na stroju pa lahko delajo le pod nadzorom.
- Pri delu nosite delovne zaščitne rokavice.
- Previdno pri delu: Nevarnost poškodb prstov in rok zaradi cepilnega orodja.
- Za cepljenje težkih ali nepriročnih delov uporabljajte ustrezne pripomočke za podporo.
- Predelave, nastavljanje, čiščenje, vzdrževanje in odpravljanje motenj izvajajte le pri izklopljenem motorju. Izvlecite omrežni vtič!
- Nameščanje, popravila in vzdrževanje električnih inštalacij smejo izvajati le strokovnjaki.
- Vse varnostne naprave in zaščitno opremo je treba po zaključenih popravilih in vzdrževalnih delih takoj znova montirati.
- Ob zapuščanju delovnega mesta izklopite motor. **Iz- vlecite omrežni vtič!**

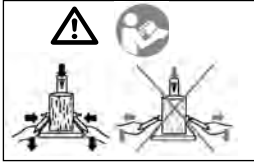

Az üzembe helyezés előtt ismerkedjen meg a kétkezes kezeléssel rendelkező géppel! Figyelmesen olvassa el a használati útmutatót.

További, szimbólumok nélküli utasítások:

- Ne vegye le a házat

Jelen használati útmutatóban, azokat a szövegrészeket, amelyek az Ön biztonságára vonatkoznak a következő jelzéssel láttuk el: ⚠

⚠ Általános biztonsági utasítások

FIGYELMEZTETÉS: Elektromos szerszámok használatakor kövesse az alábbi alapvető biztonsági óvintézkedéseket, hogy csökkenthesse a tűz, az áramütés és a személyi sérülések kockázatát.

A szerszámmal való munkavégzés előtt olvassa el az összes útmutatót.

- A gépen található összes biztonsági és veszélyekre vonatkozó utasítást vegye figyelembe.
- A gépen található összes biztonsági és veszélyekre vonatkozó utasítást hiánytalanul tartsa olvasható állapotban.
- A gépen található biztonsági berendezéseket nem szabad leszerelni vagy használhatatlanná tenni.
- Ellenőrizze a hálózati csatlakozóvezetékeket. Ne használjon hibás csatlakozóvezetékeket.
- Üzembe helyezés előtt ellenőrizze a kétkezes kezelés helyes működését.
- A kezelőszemélynek legalább 18 évesnek kell lennie. Az oktatásban részt vevő személyeknek legalább 16 évesnek kell lenniük, de ők csak felügyelettel dolgozhatnak a gépen.
- Viseljen munkavédelmi kesztyűt a munkavégzéshez.
- Legyen óvatos a munkavégzésnél: Fennáll a hasító szerszám által okozott ujj- és kézsérülések veszélye.
- Nehéz vagy rossz fogású darabok hasítása esetén használjon megfelelő segédeszközt az alátámasztáshoz.
- Az átszerelési, beállítási és tisztítási munkálatokat, valamint a karbantartást és az üzemzavarok elhárítását csak kikapcsolt motornál végezze. Húzza ki a hálózati csatlakozódugót!
- Az elektromos szerelés telepítési, javítási és karbantartási
- kizárólag szakmunkások végezzék.
- A javítási és karbantartási munkálatok befejezése után azonnal szerelje vissza az összes védő- és biztonsági berendezést.
- A munkahely elhagyásakor kapcsolja ki a motort. Húzza ki a hálózati csatlakozódugót!

Dodatni varnostni napotki za cepilnik lesa

- Cepilnik lesa sme upravljati le **ena oseba**.
- Uporabljajte **zaščitno opremo** (zaščitna očala/zaščito za obraz, zaščitne rokavice, zaščito za sluh, zaščitne čevlje), da se izognete morebitnim telesnim poškodbam.
- Nikoli ne cepite hlodov, ki vsebujejo **žeblje, žico** ali druge predmete.
- Predhodno cepljen les in iverje ustvarjajo **nevarno delovno območje**. Obstaja nevarnost spotikanja, zdrsa ali padca. Poskrbite, da bo delovno območje vedno urejeno.
- Nikoli ne polagajte rok na premikajoče se dele stroja, če je stroj vklopljen.
- Cepite le les z **največjo dolžino 137 cm**.
- Pred začetkom dela preverite hidravlične vode in cevi.
- Preverite zaščitno opremo in delovanje stroja.
- Ne segajte v območje za cepljenje.
- Če se les zagozdi, izklopite stroj in les previdno odstranite.

Opozorilo! To električno orodje med delovanjem ustvarja elektromagnetno polje. To polje lahko v določenih okoliščinah vpliva na aktivne ali pasivne medicinske vsadke. Zaradi zmanjšanja nevarnosti resnih ali smrtnih poškodb, osebam z medicinskimi vsadki priporočamo, da se pred uporabo električnega orodja posvetujejo s svojim zdravnikom ali proizvajalcem medicinskega vsadka.

⚠ Dovoljena uporaba

Cepilnik za drva ustreza veljavnim smernicam ES glede strojev.

- Hidravlični cepilnik za drva lahko uporabljate le v navpičnem položaju. Drva lahko cepite le v smeri vlaken. Dimenzije drv:
Dolžine drv 61,5 cm/89 cm/137 cm
Ø min./maks. 12 – 40 cm
- Nikoli ne cepite drv v vodoravnem položaju ali v navzkrižni smeri vlaken.
- Upoštevajte varnostna, delovna in vzdrževalna navodila proizvajalca ter dimenzije, ki so navedene v poglavju Tehnični podatki.
- Upoštevajte tudi veljavne predpise za preprečevanje nesreč ter splošno priznana varnostna pravila.
- Napravo lahko uporabljajo, servisirajo in popravljajo samo osebe, ki so usposobljene za njeno uporabo in poznajo različne nevarnosti, ki so povezane z delom. Če boste napravo spreminjali na lastno pest, proizvajalec ne bo odgovoren za morebitno povzročeno škodo.
- Napravo lahko uporabljate samo z originalnimi pripomočki in originalnim orodjem proizvajalca.
- Kakršna koli druga uporaba ni dovoljena. Proizvajalec ni odgovoren za morebitno škodo zaradi nedovoljene uporabe; tveganje je izključno na strani upravljavca.
- Prosím berte ohľad na skutočnosť, že naše prístroje neboli svojim určením konštruované na profesionálne, remeselnícke ani priemyselné použitie.

A fahasítóra vonatkozó további biztonsági utasítások

- A fahasítót csak egyetlen személy kezelje.
- A lehetséges sérülések elleni védelem érdekében viseljen védőfelszerelést (védőszemüveg/-rostély, hallásvédő, munkavédelmi kesztyű).
- Soha ne hasítson olyan rönköket, amelyek szegeket, drótokat vagy egyéb tárgyakat tartalmaznak.
- A már széthasított fa és faforgács veszélyes munkateret hoz létre. Fennáll a megbotlás, az elcsúszás vagy a leesés veszélye. Mindig tartsa rendben a munkateret.
- Bekapcsolt gépnél soha ne helyezze kezeit a gép mozgó alkatrészeire.
- Csak olyan fákat hasítson, amelyek legfeljebb 137 cm hosszúak.
- A munka megkezdése előtt ellenőrizze a hidraulikus vezetékeket és tömlőket
- Ellenőrizze a védőberendezéseket és a gép funkcióit
- Ne nyúljon a hasítóterületre
- Beszorult fa esetén kapcsolja le a gépet, és óvatosan távolítsa el a fát.

Figyelmeztetés! Ez az elektromos kéziszerszám működés közben elektromágneses mezőt képez. Ez a mező bizonyos körülmények között befolyásolhatja az aktív és passzív orvosi implantátumok működését. A súlyos és halálos sérülések veszélyének csökkentése érdekében javasoljuk, hogy az orvosi implantátumokkal élő személyek az elektromos kéziszerszám kezelése előtt kérjék ki orvosuk és az implantátum gyártójának véleményét.

⚠ Rendeltetésszerű használat

A gép megfelel a gépekről szóló hatályos EK irányelvnek.

- A hidraulikus hasítógép csak álló üzemeltetésre alkalmas, a fadarabokat csak álló helyzetben, számlírányban lehet hasítani. A hasítható fadarabok méretei:
fa hosszúsága: 61,5 cm/89 cm/137 cm
Ø min./max.: 12 – 40 cm
- Soha ne hasítsa a fadarabot álló helyzetben, vagy számlírányal ellentétesen!
- Tartsa be a gyártó biztonsági, munkavégzési és karbantartási
- előírásait, valamint a műszaki adatokban meghatározott méreteket.
- Tartsa be a vonatkozó baleset-megelőzési előírásokat és a többi általánosan elfogadott biztonságtechnikai szabályt.
- A gépet csak olyan személy használhatja, tarthatja karban vagy javíthatja, akit ezzel megbíztak és a veszélyekkel kapcsolatban kioktattak. Ha a gépet önkényesen megváltoztatja, az ebből eredő károkért a gyártó nem vállal felelősséget.
- A gépet kizárólag a gyártó eredeti tartozékaival és eredeti szerszámaival szabad használni.
- Minden ettől eltérő használat nem rendeltetésszerűnek minősül. Az ebből eredő károkért a gyártó nem felel; a kockázatot egyedül a használó viseli.

Fig. 3



- Nепреberáme žiadne záručné ručenie, ak sa prístroj bude používať v profesionálnych, remeselných alebo priemyselných prevádzkach ako aj na činnosti rovnocenné s takýmto použitím.

⚠ Druge nevarnosti

Naprava je izdelana s pomočjo moderne tehnologije in skladno z veljavnimi varnostnimi predpisi. Kljub temu pa še vedno obstajajo nevarnosti.

- Orodje za cepljenje lahko povzroči poškodbe prstov in rok, če drv ne cepite pravilno ali če niso dobro podprta.
- Če obdelovanec ni dobro nameščen ali pritrjen, lahko pride to izmeta in poškodb.
- V primeru uporabe napačne električne napeljave lahko pride do poškodb zaradi električnega toka.
- Tudi če upoštevate vse varnostne ukrepe, lahko ostanejo nekatere nevarnosti, ki niso tako očitne.
- Preostale nevarnosti lahko zmanjšate tako, da upoštevate varnostna navodila ter navodila v poglavju Dovoljena uporaba oz. celotna navodila za uporabo.
- Nevarnost zaradi določenih lastnosti drv (veje, nepravilna oblika ipd.).

Transport

Ročni transport, sl. 3

Pred transportom morate cepilko A pomakniti popolnoma navzdol. Z ročajem B na cepilnem stebru rahlo nagnite cepilko, dokler naprava ni naslonjena na kolesa in jo lahko premaknete.

Transport z dvigalom:

Naprave nikoli ne dvigajte za cepilko!

Pogoji skladiščenja:

Zahtevani so naslednji pogoji:

- Suh in pokrit prostor
- Maksimalna vlažnost 80 %
- Temperaturni razpon od $-20\text{ }^{\circ}\text{C}$ do $+60\text{ }^{\circ}\text{C}$

Naprava naj obratuje pod naslednjimi okoljskimi pogoji:

	minimalno	maksimalno	priporočeno
Temperatura	$5\text{ }^{\circ}\text{C}$	$40\text{ }^{\circ}\text{C}$	$16\text{ }^{\circ}\text{C}$
Vlažnost		95 %	70 %

- Kerjük vegye figyelembe, hogy a készülékeink rendeltetésük szerint nem az ipari, kezműipari vagy gyári használatra lettek konstruálva. Nem vállalunk szavatosságot, ha a készülék ipari, kezműipari vagy gyári üzemek területén valamint egyenértékű tevékenységek területén van használva.

⚠ Maaradék Kockázatok

A gép a technika mai állása és az elfogadott biztonságtechnikai szabályok szerint készült. Ennek ellenére munka közben felléphetnek egyedi maradék kockázatok.

- A hasítószerszám szakszerűtlen vezetésekor vagy a fa szakszerűtlen felhelyezésekor sérülésveszély fenyegeti az ujjakat és kezeket.
- Szakszerűtlen tartás vagy vezetés esetén a kisodródó munkadarab sérüléseket okozhat.
- Ha nem megfelelő elektromos csatlakozóvezetéseket használ, az áram veszélyeztetheti az egészséget.
- A fa különleges tulajdonságai (ágak, egyenetlen alak stb.) veszélyeket hordoznak magukban.

Ezen túlmenően minden meghozott óvintézkedés ellenére vannak nem nyilvánvaló maradék kockázatok.

A maradék kockázatok minimalizálhatók, ha összességében betartja a „Biztonsági utasítások” a „Rendeltetészerű használat” c. fejezetek, valamint a kezelési útmutató tartalmát.

Szállítás

Kézi szállítás, 3 ábra

A hasítógép szállításához mozgassa teljesen le az (A) hasítókést. A hasítóoszlopnál, a (B) fogantyú segítségével enyhén billentse meg a hasítógépet, míg a kerekre nem dől, és ekkor megkezdheti a mozgatást.

Daruval történő szállítás:

Soha ne emelje a hasítókésnél fogva!

Tárolási feltételek:

A tárolás során tartsa be a következő feltételeket:

- száraz, fedett tárolóhely
- max. páratartalom: 80%
- -20 °C és +60 °C közötti hőmérséklettartomány

A gépet a következő környezeti feltételek mellett üzemeltesse:

	legalább	legfeljebb	ajánlott
Hőmérséklet	5 C°	40 C°	16 C°
Páratartalom		95 %	70 %

Fig. 4

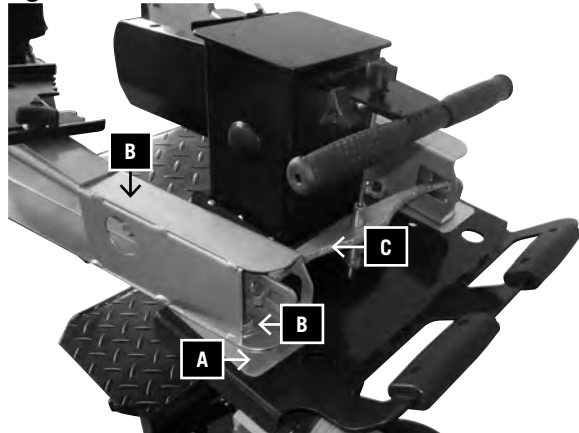

Fig. 4.1

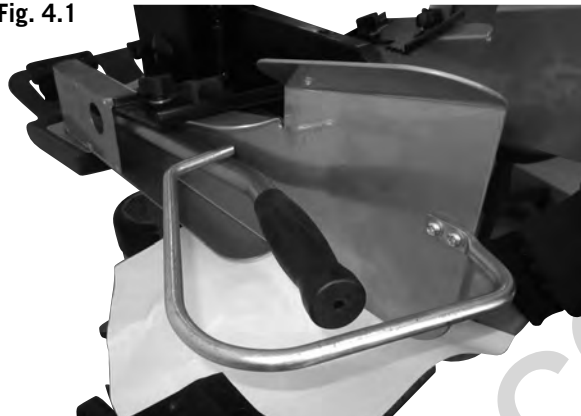
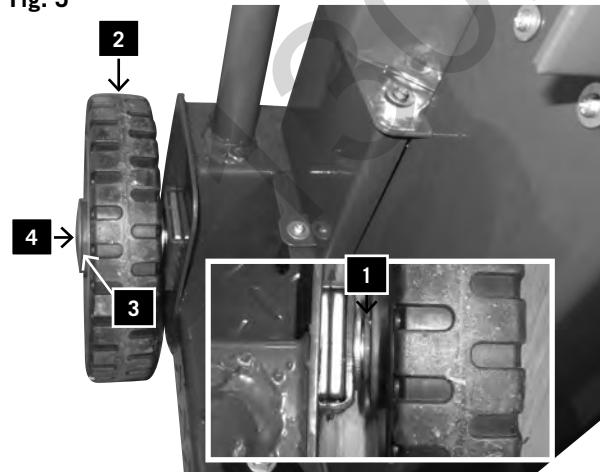

Fig. 5



Namestitev

Pripravite delovni prostor, kamor boste postavili napravo. Zagotovite dovolj prostora za varno delo brez omejitev. Naprava je bila zasnovana za delo na ravni površini. Zato jo morate namestiti v stabilen položaj na čvrsto podlago.

Sestavljanje

Cepilnik drv zaradi pakiranja ni popolnoma sestavljen.

Nameščanje delovnih rok, sl. 4

- Rahlo namažite drsno ploščo (A).
- Delovno roko (B) vstavite v odprtino prečne poveza-ve (C).
- Z vrha vstavite šestrobni vijak M 8 x 30 (D) ter s pomočjo podložke in varovalne matice na spodnji strani dobro privijte, tako da se delovna roka še vedno premika.

Nameščanje varnostnega loka na delovno roko, sl. 4.1

Varnostni lok privijte z dvema vijakoma Phillips, dvema podložkama in dvema omejevalnima maticama na obeh delovnih rokah.

Nameščanje koles za premikanje, sl. 5

- Os kolesa (1) vstavite skozi izvrtine.
- Na vsako stran namestite podložko, kolo (2) in še eno podložko (3).
- Namestite zaščitni pokrovček (4), tako da ga rahlo pritisnete.

Felállítás

Készítse el a munkahelyet, ahol a gépet fel kívánja állítani. A biztonságos, zavarmentes munkavégzés érdekében teremtsen elegendő helyet.

A gépet egyenes felületeken történő munkavégzéshez tervezték, és sík, szilárd talajra, stabilan kell felállítani.

Összeszerelés

Csomagolástechnikai okokból a hasítógépet nem teljesen összeszerelve szállítjuk.

A kezelőkarok felszerelése, 2 ábra

- Enyhén zsírozza be a terelőlemezt (A).
- Vezesse a kezelőkar (B) üreges részét a keresztcsatlakozóba (C).
- Felülről, alátéttel együtt helyezze be az 8 x 30 méretű hatlapú csavart (D), alulról húzza meg az alátét és a rögzítőanya segítségével, úgy, hogy a kezelőkar még mozogni tudjon.

A biztonsági fül felszerelése a kezelőkaroknál, 4.1 ábra

A biztonsági fület 2 keresztornyos csavarral, 2 alátéttel és 2 záróanyával rögzítse mindkét kezelőkaron.

A járókerekek felszerelése, 5. ábra

- Dugja át a furatokon az (1) keréktengelyt.
- Mindkét oldalra szereljen fel egy tárcsát, egy (2) járókerekét és egy (3) tárcsát.
- Mindkét oldalon nyomja fel a (4) rögzítősapkát.
- Vezesse a pántokba a kerekeket.

Fig. 6

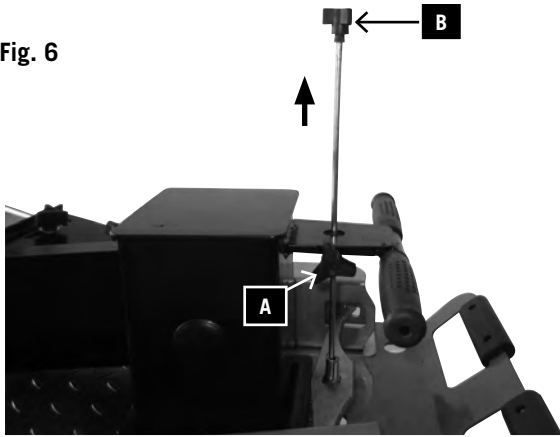

Fig. 7.1



Namigi za delo

Omejevanje hoda za krajša polena, sl. 6

Spuščanje cepilke do višine približno 10 cm nad mizo

- premaknite cepilko v zeleni položaj,
- sprostite eno delovno roko,
- izključite motor,
- sprostite drugo delovno roko,
- odvijte varovalni vijak A,
- pomaknite palico za nastavitve hoda B navzgor, dokler je ne ustavi vzmet,
- znova privijte varovalni vijak A,
- vključite motor,
- preverite vrhnji položaj.

Šablona za manjša polena do 61,5 cm. sl. 7.1

Stecktisch A durch die oberen Laschen (1) einführen und einrasten.

Stecktisch mit Knebelschraube (2) sichern.

Munkavégzési utasítások

Löketerőltetés rövid munkadarab esetén, 9 ábra

Hasítókés alsó helyzete: kb. 10 cm-rel a hasítóasztal felett

- Vigye a kívánt helyzetbe a hasítókést.
- Engedje el az egyik kezelőkart.
- Kapcsolja ki a motort.
- Engedje el a második kezelőkart.
- Oldja ki az (5) rögzítőcsavart.
- Mozgassa felfelé a (N) löketerőltető rudat, míg a rugó meg nem állítja.
- Húzza meg az (5) rögzítőcsavart.
- Kapcsolja be a motort.
- Ellenőrizze a felső helyzetet.

Csatlakoztatható asztal legfeljebb 61,5 cm-es rövid fához. 7.1 ábra

Vezesse át az (1) felső pántokon az A csatlakoztatható asztalt, és hagyja bekattanani.

A (2) szorítócsavarral rögzítse a csatlakoztatható asztalt.

130.com.ua

Fig. 7.2

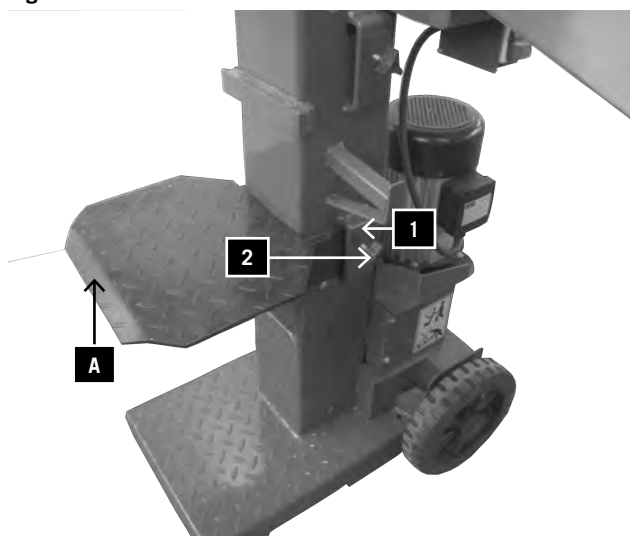
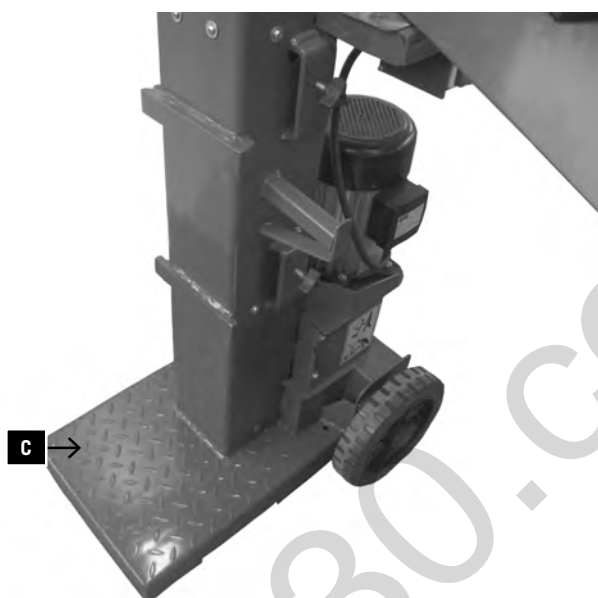

Fig. 7.3



Natična miza za kratki les do 89 cm, slika 7.2

Natično mizo A vstavite skozi spodnji sponi (1) tako, da se zaskoči.

Natično mizo zavarujte z ročajnim vijakom (2).

Talna plošča za dolgi les do 137 cm, sl. 7.3

Za cepljenje hlodov do 137 cm na talni plošči (C) je treba odstraniti natično mizo.

Dejanje:

Dejanje:	Rezultat:
Oba ročaja potisnite navzdol.	Cepilka se spusti do pribl. 10 cm nad mizo.
Spustite najprej en ročaj in nato še drugega.	Cepilka ostane v želenem položaju.
Spustite oba ročaja.	Cepilka se vrne v vrhnji položaj.

Rezultat:

Pred vsako uporabo preverite raven olja – oglejte si poglavje »Vzdrževanje«.

Cepljenje

- Postavite poleno na mizo, držite ga z obema ročajema in potisnite ročaja navzdol. Takoj ko cepilka zacepi v les, potisnite ročaja hkrati navzdol in navzven. Tako preprečite pritisk lesa na nosilne plošče.
- Cepite le naravnost odžagana drva.
- Drva cepite v navpičnem položaju.
- Nikoli ne cepite v vodoravnem položaju ali prečno.
- Pri cepljenju nosite zaščitne rokavice.

Racionalna metoda dela

- Vrhni položaj pribl. 5 cm nad polenom.
- Spodnji položaj pribl. 10 cm nad mizo.

Csatlakoztatható asztal legfeljebb 89 cm-es rövid fához. 7.2 ábra

Vezesse át az (1) alsó pántokon az A csatlakoztatható asztalt, és hagyja bekattanni.

A (2) szorítócsavarral rögzítse a csatlakoztatható asztalt.

Padlólemez legfeljebb 137 cm-es hosszú fához, 7.3 ábra

A legfeljebb 137 cm-es rönkök (C) padlólemezen történő hasításához távolítsa el a csatlakoztatható asztalt.

Lépés:

Eredmény:

Mindkét fogantyú lenyomása.	A hasítókés lefelé süllyed – kb. 10 cm-rel az asztal fölé.
Az egyik fogantyú elengedése.	A hasítókés megáll a kiválasztott helyzetben.
Mindkét fogantyú elengedése.	A hasítókés visszamegy a felső helyzetbe

Minden egyes használat előtt végezze el az olajsint vizsgálatát. Lásd a „Karbantartás” című fejezetet!

Hasítás

- Helyezze az asztalra a fát, mindkét fogantyúval tartsa szorosan, nyomja lefelé a fogantyúkat, majd amint a hasítókés a fába hatol, tolja kifelé a fogantyúkat, miközben lefelé nyomja őket. Ezzel megakadályozható, hogy nyomás hasson a kezelőkarok.
- Csak egyenesen lefűrészelt fadarabokat hasítson.
- Függgőlegesen hasítsa a fát.
- **Soha ne végezze fekvő vagy merőleges helyzetben a fát.**
- Viseljen megfelelő kesztyűt a hasításhoz.

Észszerű munkavégzés

- Felső helyzet: kb. 5 cm-rel a fa felett
- Alsó helyzet: kb. 10 cm-rel az asztal felett

Zgradba in upravljanje

Preverite, ali je naprava popolnoma in strokovno sestavljena. Pred vsako uporabo preverite:

- ali so priključni kabli kje poškodovani (razpoke, ureznine ipd.),
- ali je naprava morda poškodovana,
- ali so vsi vijaki dobro priviti,
- ali hidravlični sistem kje pušča,
- raven olja.

Pri delovnih temperaturah pod 5 °C pustite napravo obratovati v prostem teku približno 15 minut, da se hidravlična tekočina segreje.

Pritrjevanje cepilke

Za zaščito pred premikanjem sta v podlagi dve izvrtini. Po potrebi lahko cepilko na delovno površino pritrdite z dvema udarnima iglama (nista priloženi).

Fig. 8

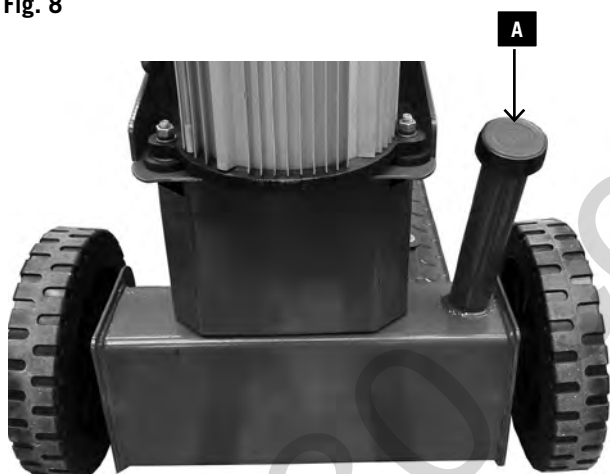

Odzračevanje, sl. 8

Pred začetkom dela s cepilnikom za drva odzračite hidravlični sistem.

- Odvijte odzračevalni pokrovček A za nekaj vrtljajev, da iz rezervoarja za olje izpustite zrak.
- Med obratovanjem pustite pokrovček odprt.
- Pred premikanjem cepilnika za drva znova zaprite pokrovček, da ne polijete olja.

Če hidravličnega sistema ne odzračite, bo ujeti zrak poškodoval tesnila in s tem celoten cepilnik za drva.

Fig. 9



Vklop in izklop, sl. 9

Za vklop pritisnite zeleno tipko.

Za izklop pritisnite rdečo tipko.

Opomba: pred vsako uporabo preverite delovanje stikala za VKLOP/IZKLOP, tako da enkrat vklopite in izklopite napravo.

Zaščita pred ponovnim zagonom v primeru prekinitve toka (diferenčna zaščita).

V primeru izpada toka, nenamerne izključitve vtiča ali pregorele varovalke se naprava avtomatsko izklopi.

Za ponovni vklop znova pritisnite zeleno tipko na stikalni enoti.

Konec dela

- Premaknite cepilko v spodnji položaj.
- Sprostite eno delovno roko.
- Izklopite napravo in izključite napajalni vtič.
- Zaprite odzračevalni pokrovček.
- Upoštevajte splošna navodila za vzdrževanje.

Üzembe helyezés

Győződjön meg arról, hogy hiánytalanul és az előírásoknak megfelelően szerelték össze a gépet. Minden egyes használat előtt ellenőrizze:

- a csatlakozóvezetékek sérült helyeit (szakadások, vágások és hasonló),
- a gép esetleges sérüléseit,
- hogy az összes csavar szorosan meg van-e húzva,
- a hidraulika szivárgási helyeit és
- az olajsintet.

5 °C alatt végzett munkálatok esetén járassa kb. 15 percig üresjáratban a gépet, hogy felmelegedhessen a hidraulikaolaj.

A hasítógép rögzítése

A hasítógép akaratlan eltolása elleni rögzítéshez 2 furat található a lábban. Szükség esetén a hasítógép 2 ütőcsap (ezeket a csomag nem tartalmazza) segítségével a munkahelyhez rögzíthet

Légtelenítés, 8 ábra

A hasítógép üzembe helyezése előtt légtelenítse a hidraulikaberendezést.

- Oldja ki néhány fordulattal az (A) légtelenítő sapkát, hogy a levegő távozhasson az olajtartályból.
- Üzem közben hagyja nyitva a sapkát.
- A hasítógép mozgatása előtt zárja vissza a sapkát, különben kifolyhat az olaj.

Ha nem légteleníti a hidraulikaberendezést, akkor a bezárt levegő a tömitések, és ezzel a hasítógép sérülését okozza.

Be-/kikapcsolás, 9 ábra

Bekapcsoláshoz nyomja meg a zöld gombot.

Kikapcsoláshoz nyomja meg a piros gombot.

Megjegyzés: Egyszeri be- és kikapcsolással minden egyes használat előtt ellenőrizze a be-/kikapcsoló egység működését.

Újraindulási biztosíték áramkimaradás esetén (null-feszültség-kioldó)

Áramkimaradás, a csatlakozódugó akaratlan kihúzása vagy a biztosíték meghibásodása esetén automatikusan kikapcsol a készülék.

Visszakapcsoláshoz nyomja meg újra a kapcsolóegység zöld gombját.

A munka befejezése

- Vigye az alsó állásba a hasítókést.
- Engedje el az egyik kezelőkart.
- Kapcsolja ki a készüléket, és húzza ki a hálózati csatlakozódugót.
- Zárja le a légtelenítő csavart.
- Tartsa be az általános karbantartási előírásokat.

⚠ Električni priključek

Redno preverjajte električno napeljavo za morebitne poškodbe. Pazite, da med preverjanjem priključnega kabla ta ni priključen v električno vtičnico.

Električna napeljava mora ustrezati veljavnim predpisom VDE in DIN. Uporabljajte zgolj priključne kable s kodo H 07 RN.

Oznaka tipa mora biti po predpisih odtisnjena na priključnem kablu.

Okvara električne napeljave

Na električni napeljavi pogosto pride do poškodb izolacije.

Možni vzroki so na primer:

- točke pritiska, če so priključni kable napeljani skozi špranje oken ali vrat,
- vozli zaradi nepravilno priključenega ali speljanega priključnega kabla,
- ureznine zaradi povoženega priključnega kabla,
- poškodbe izolacije zaradi vlečenja iz vtičnice na silo,
- razpoke zaradi staranja izolacije.

Tako poškodovane električne napeljave ne uporabljajte, saj je zaradi poškodb izolacije smrtno nevarna.

590 5402 901

Motor na izmenični tok 230 V / 50 Hz

Omrežna napetost 230 Volt / 50 Hz.

Omrežni priključek in podaljševalni vod morata biti trižilna = faza + nevtrarno + zaščitni vodnik – (1/N/PE).

590 5402 902

Trifazni motor 400 V / 50 Hz

Električno omrežje 400 Volt / 50 Hz.

Kabli električnega omrežja in podaljševalni kabli morajo biti 5-žilni (3P + N + SL (3/N/PE)).

Podaljševalni kabli morajo imeti prerez najmanj 1,5 mm².

Varovalka za zaščito električnega omrežja naj bo največ 16 A.

Ko napravo priključite v omrežje ali prestavite na drugo lokacijo, preverite smer vrtenja (po potrebi obrnite polarizacijo vtičnice).

Obrnite pretvornik polarnosti na vtičnici naprave.

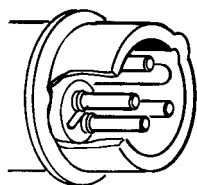
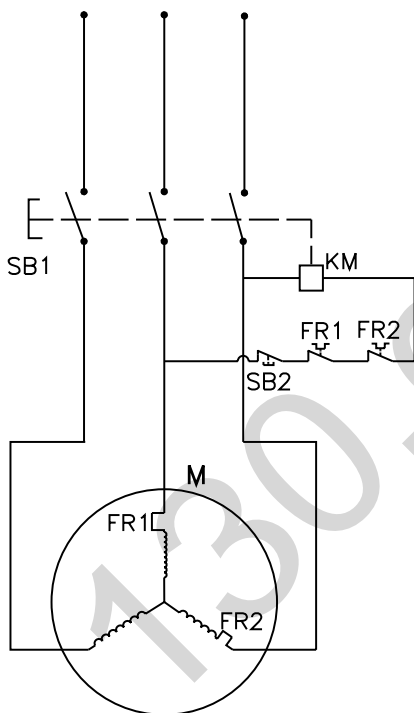

⚠ Elektromos csatlakoztatás

Rendszeresen ellenőrizze, hogy nem sérültek-e az elektromos csatlakozóvezetékek. Ügyeljen arra, hogy ellenőrzéskor a vezeték ne csatlakozzon a hálózatra.

Az elektromos csatlakozóvezetékek feleljenek meg a vonatkozó VDE és DIN rendelkezéseknek. Csak H 07 RN jelölésű csatlakozóvezetékeket használjon.

A csatlakozóvezeték típusának megnevezését a vezetéken fel kell tüntetni.

Sérült elektromos csatlakozóvezetékek

Az elektromos csatlakozóvezetékek szigetelése gyakran megsérül.

Ennek oka lehet:

- Nyomási helyek, ha a csatlakozóvezeték ablak- vagy ajtóréseken keresztül vezet.
- Törési helyek a csatlakozóvezetékek szakszerűtlen rögzítése vagy vezetése miatt.
- Vágási helyek a csatlakozóvezetéken való áthajtás miatt.
- Szigetelés sérülése a fali csatlakozóaljzatból való kiszakítás miatt.
- Repedések a szigetelés öregedése miatt.

Ne használjon ilyen sérült elektromos csatlakozóvezetéseket, mivel használatuk a szigetelés sérülése miatt életveszélyes.

590 5402 901

Váltóáramú motor 230 V/ 50 Hz

Hálózati feszültség: 230 Volt / 50 Hz.

A hálózati csatlakozó és hosszabbító vezeték öteresek legyenek = 3 fázis, N és védőföld (1/N/PE).

590 5402 902

Háromfázisú motor 400 V/ 50 Hz

Hálózati feszültség 400 Volt / 50 Hz.

A hálózati csatlakozó és hosszabbító vezeték öteresek legyenek = 5 fázis, N és védőföld (3/N/PE).

A hosszabbító vezeték keresztmetszete legalább 1,5 mm² legyen.

A hálózati csatlakozás maximálisan 16 A-re van lebiztosítva.

A hálózatra csatlakoztatás vagy helyváltoztatás esetén ellenőrizze a forgásirányt. Szükség esetén cserélje fel a polaritást. Csavarja a készülék csatlakozódugójába a pólusváltó szerkezetet.

Vzdrževanje in popravila

Pred izvajanjem kakršnih koli predelav, vzdrževanja ali čiščenja ugasnite motor in izključite napajalni vtič.

Vedno izvlecite napajalni vtič!

Izkušeni obrtniki lahko manjša popravila naprave izvajajo sami.

Popravila in vzdrževanje električnega sistema naj izvaja električar.

Po končanih popravilih in vzdrževalnih delih takoj znova namestite vse zaščitne in varnostne pripomočke.

Priporočamo:

- Po vsaki uporabi temeljito očistite napravo
- **Cepilka**
Cepilka se hitro obrabi, zato jo po potrebi nabrusite ali zamenjajte z novo.
- **Dvoročno upravljanje**
Kombinirana nosilno-nadzorna enota se mora tekoče premikati. Občasno namastite z nekaj kapljicami olja.
- **Gibljivi deli**
 - Redno odstranjujte umazanijo, trske, lubje ipd. z vodil cepilke
 - Vodila namastite z oljem v razpršilcu ali mastjo.
- **Preverjanje ravni hidravlične tekočine.**
Preverite, ali so priključki hidravlične napeljave dobro priviti in v dobrem stanju. Po potrebi privijte vijake

Preverjanje ravni olja

Hidravlična enota je zaprt sistem z rezervoarjem za olje, črpalko za olje ter kontrolnim ventilom. Pred vsako uporabo preverite raven olja. Prenizka raven olja lahko povzroči poškodbe črpalke za olje. Pravilna raven olja je pribl. 10 do 20 mm pod površino rezervoarja za olje.

Pri preverjanju mora biti cepilni steber umaknjen. Naprava za preverjanje je pod cepilno mizo. Naprava mora biti na ravni podlagi.

Kdaj je treba zamenjati olje?

Prvo menjavo olja izvedite po 50 delovnih urah, nato pa vsakih 500 delovnih ur.

Karbantartás és javítás

Az átszerelési-, beállítási-, mérési- és tisztítási munkákat csak kikapcsolt motor mellett végezze.

△ **Húzza ki a hálózati csatlakozót.** Gyakorlott szakemberek saját kezűleg végezhetnek kisebb javításokat a gépen. **Az elektromos berendezéseken végzendő javítási- és karbantartási munkákat csak villamosági szakértőkkel végeztesse.**

Az elvégzett javítási és karbantartási munkálatok után, azonnal szerelje vissza az összes védő- és biztonsági berendezést.

A következőket ajánljuk:

- Minden egyes munkavégzés után alaposan tisztítsa meg a gépet!
- **Hasítókés**
A hasítókés egy kopásnak kitett alkatrész, amelyet szükség esetén után kell köszörülni vagy új késre kell lecserélni.
- **Kétkezes védőberendezés**
A kombinált leállító és vezérlő berendezésnek könnyen mozgathatónak kell lennie. Alkalmanként kenje meg néhány csepp olajjal.
- **Mozgó alkatrészek**
 - Tartsa tisztán a hasítókés vezetőit (távolítsa el a szennyeződést, faforgácsot, kérget stb.).
 - Olajspray-vel vagy zsírral kenje meg a csúszósíneket
- **Ellenőrizze a hidraulika olajsintjét.**
Ellenőrizze a hidraulikus csatlakozások és csavarkötések tömítettségét és kopását. Adott esetben húzza után a csavarkötéseket.

Az olajsint ellenőrzése

A hidraulikaberendezés egy zárt, olajtartállyal, olajszivattyúval és vezérlőszeleppel rendelkező rendszer. Rendszeresen, minden egyes üzembe helyezés előtt ellenőrizze a kenőolaj szintjét. A túl alacsony olajsint az olajszivattyú sérülését okozhatja.

Megjegyzés: Az olajsintet behúzott hasítókésnél ellenőrizze. A nívópálca az alapállványon, az (A) légtelenítő sapkában (8. ábra) található, és 2 rovátkával rendelkezik.

Ha az olajsint az alsó rovátkánál van, az a minimális olajsintnek felel meg. Ha ez a helyzet, akkor azonnal töltsen utána az olajat. A felső rovátka mutatja a maximális olajsintet.

A vizsgálat előtt tolja be a hasítóoszlopot, és a gép álljon egyenesen.

Mikor kell elvégezni az olajcserét?

Az első olajcserét 50 üzemóra elteltével, majd utána 500 üzemóránként.

Fig. 10

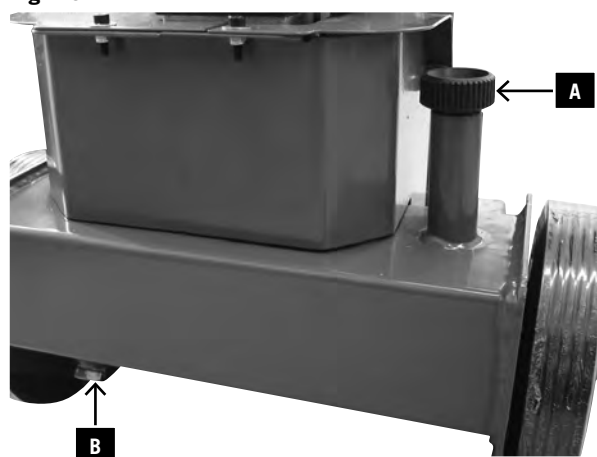

Menjava olja, sl. 10

Pozor! Hidravlično olje je zelo vroče med delovanjem. Pustite, da se naprava ohladi, preden začnete menjavo olja.

- Cepilni steber umaknite popolnoma navznoter.
- Pod cepilko postavite posodo s prostornino najmanj 7l.
- Odprite odzračevalni pokrovček A.
- Odprite vijak za izpust B, da omogočite iztekanje olja.
- Znova zaprite vijak za izpust in ga dobro privijte.
- S pomočjo lijaka v rezervoar nalijte 7l sveže hidravlične tekočine.
- Znova privijte odzračevalni pokrovček.

Rabljeno olje skladno s predpisi zavržite na zbirnem mestu za odpadno olje. Odpadnega olja ni dovoljeno zlivati na tla ali mešati z drugimi odpadki.

Priporočamo naslednje hidravlične tekočine:

Aral Vitam gf 22

BP Energol HLP-HM 22

Mobil DTE 11

Shell Tellus 22

oz. olja enake kakovosti.

Ne uporabljajte drugih vrst olja! Saj lahko negativno vplivajo na delovanje hidravličnega valja.

Rezilo cepilke

Pred uporabo rahlo namastite rezilo cepilke. Ta postopek ponovite vsakih pet delovnih ur. Uporabite mast ali olje v razpršilcu. Rezilo ne sme nikoli biti suho.

Hidravlični sistem

Hidravlična enota je zaprt sistem z rezervoarjem za olje, črpalko za olje ter kontrolnim ventilom.

Sistem je ob dobavi naprave gotov in ga ne smete spreminjati ali prirejati.

Redno preverjajte raven olja.

Prenizka raven olja povzroči poškodbe črpalke za olje.

Redno preverjajte, ali so priključki in vijaki hidravličnega sistema dobro priviti. Po potrebi privijte.

Pred kakršnimi koli vzdrževalnimi ali kontrolnimi deli očistite delovno območje. Vsa potrebna orodja imejte na dosegu roke.

Omenjeni intervali vzdrževanja so osnovani na normalnih pogojih uporabe. Večje obremenitve naprave te intervale skrajšajo.

Z mehko krpo očistite ohišje, zaslonke in kontrolne ročice. Krpa naj bo suha ali rahlo navlažena z nevtralnim čistilnim sredstvom. Ne uporabljajte topil, kot sta npr. alkohol in benzen, saj lahko poškodujete površine.

Olje in mast hranite izven dosega nepooblaščenih oseb. Dosledno upoštevajte navodila na posodah. Izogibajte se neposrednemu stiku s kožo. Po uporabi dobro sperite.

Csere, (10 ábra)

Figyelem! Üzem közben a hidraulikaolaj nagyon felforrósodik. Az olajcsere megkezdése előtt hagyja lehűlni a készüléket.

- Teljesen húzza be a hasítóoszlopot.
- Állítson egy legalább 7 l térfogatú tartályt a hasító-gép alá.
- Oldja ki az (A) légtelenítő sapkát
- Nyissa ki a (B) leeresztő csavart, hogy kifolyhasson az olaj.
- Zárja vissza a (L) leeresztő csavart, és szorosan húzza meg.
- Újra töltsön be lassan 7 l új hidraulikaolajat egy tiszta tölcser segítségével, és közben ellenőrizze az olajszintet.
- A megfelelő olajszint elérése után csavarozza vissza a légtelenítő sapkát.

Az így nyert elhasznált olajat szabályszerűen, a helyi elhasznált olaj gyűjtőhelyre távolítsa el. Tilos az elhasznált olajnak a talajba kerülni vagy azt a háztartási hulladék közé keverni.

A következő típusú hidraulikus olajat ajánljuk:

Aral Vitam gf 22
BP Energol HLP-HM 22
Mobil DTE 11
Shell Tellus 22
vagy hasonló minőségű.

Ne használjon más típusú olajat! Más olajtípusok használata befolyásolja a hidraulikahenger működését.

Hasítószár

A hasítógép szárát minden egyes üzembe helyezés előtt enyhén zsírozza be. Ezt az eljárást 5 üzemóránként ismételje meg. Vékony rétegben hordjon fel zsírt vagy olajspray-t. **A szárnak nem szabad szárazon járnia.**

Hidraulikaberendezés

A hidraulikaberendezés egy zárt, olajtartállyal, olajszivattyúval és vezérlőszeleppel rendelkező rendszer. A gyárban teljesen összeszerelt rendszert nem szabad módosítani vagy manipulálni.

Rendszeresen ellenőrizze az olajszintet.

A túl alacsony olajszint az olajszivattyú sérülését okozza. Rendszeresen ellenőrizze a hidraulikus csatlakozások és csavarkötések tömítettségét – adott esetben húzza után őket. A karbantartás vagy ellenőrzés előtt tisztítsa meg a munkaterületet, és készítse elő a jó állapotban levő, alkalmas szerszámot. Az itt megadott időszakok normál használati feltételekre vonatkoznak; a gép nagyobb terhelése esetén megfelelően rövidítse ezeket az időszakokat.

A gép burkolatát, nyílásait és vezérlőkarjait száraz vagy semleges tisztítószerrel enyhén megnedvesített, puha ronggyal törölje tisztára. Ne használjon oldószert, például alkoholt vagy benzint, mert ezek megtámadhatják a felületeket.

Servisne informacije

Upoštevajte, da so nekateri deli tega izdelka izpostavljeni naravni obrabi zaradi uporabe oz. da so nekateri deli potrošni material.

Obrabni deli*: Zagozda za režo, podaljšek zagozde za režo, vodila zagozde za režo/ročaja, hidravlično olje, križ delitve, delitev ventilator, Cepilni klin razširitev

* ni nujno, da je v obsegu dobave!

⚠ Standardi za preprečevanje nesreč

Napravo lahko upravljajo le osebe, ki so seznanjene z vsebino tega priročnika. Pred uporabo preverite celovitost in pravilno delovanje varnostnih pripomočkov.

Pred uporabo se seznanite s kontrolnimi mehanizmi naprave in pri tem upoštevajte navodila za uporabo.

Navedene zmogljivosti naprave ne smete preseči. V nobenem primeru naprave ne uporabljajte za druge namene kot cepljenje lesa. Osebe mora skladno z zakoni države nositi primerna in oprijeta delovna oblačila. Snehite nakit, kot so npr. ure, prstani in verižice. Daljše lase zaščitite tako, da jih spnete v čop. Delovni prostor naj bo vedno urejen in čist. Orodje, pripomočki in ključni naj bodo v dosegu rok. Med čiščenjem ali vzdrževanjem naprava ne sme biti priključena v električno omrežje.

Uporaba naprave z odstranjenimi ali izključenimi varnostnimi pripomočki **je strogo prepovedana**.

Odstranjevanje ali spreminjanje varnostnih pripomočkov **je strogo prepovedano**.

Pred izvajanjem vzdrževanja ali prilagajanja pozorno preberite in razumite navodila za uporabo.

Zaradi zagotavljanja zmogljivosti naprave in iz varnostnih razlogov dosledno upoštevajte načrt za vzdrževanje.

Zaradi preprečevanja nesreč skrbite za čistost, čitljivost in upoštevanje varnostnih oznak. Manjkajoče oznake naročite pri proizvajalcu in jih pritrdite na ustrezno mesto.

V primeru požara uporabljajte le gasilne aparate na prah. Ne poskušajte pogasiti požara z vodo, saj boste ustvarili kratek stik.

Če požara ne morete takoj pogasiti, bodite pozorni na puščanje tekočin.

V primeru dolgotrajnega požara lahko eksplodira rezervoar za olje ali tlačna napeljava. Pazite, da ne pridete v stik z iztekajočo tekočino.

Az olajokat és kenőzsírokat tartsa távol illetéktelen személyektől. Figyelmesen olvassa el és pontosan tartsa be a tartályokon feltüntetett utasításokat. Ne érintkezzen közvetlenül ezekkel az anyagokkal, és használat után végezzen alapos öblítést.

Szervíz-információk

Figyelembe kell venni, hogy ennél a terméknél a következő részek már használat szerinti vagy természetes kopásnak vannak alávetve ill. a következő részekre van mint fogyóeszközökre szükség.

Gyorsan kopó részek*: Hasítóék, Hasítóék-hosszabbítás, hasítóék vezetőit, hidraulikus olajat; hasítókereszt, hasító fan, Hasítóék kiszélesítése

* nincs okvetlenül a szállítás terjedelmében!

⚠ Baleset-Megelőzési

Szabványok

A gépet csak szakszemélyzet üzemeltetheti, akik tökéletesen ismerik a jelen kézikönyv tartalmát.

Az üzembe helyezés előtt ellenőrizze a biztonsági szerkezetek sértetlenségét és tökéletes működését.

Az üzembe helyezés előtt a használati utasításokon kívül a gép vezérlési mechanizmusai is meg kell ismerkedni. A gép megadott teljesítményét nem szabad túllépni. A gépet semmi esetre sem szabad a kijelölt célon kívül másra használni. A gép használati helyén érvényes nemzeti törvényeknek megfelelően a személyzet viselje az itt is leírt munkaruházatot, és ne viseljenek bő, lobogó ruhadarabokat, övet, gyűrűt és láncokat, míg a hosszú haját lehetőség szerint fogják össze. Lehetőleg mindig tartsa rendben és tisztán a munkahelyet, és helyezze elérhető közelségbe a szerszámokat, tartozékokat és csavarkulcsokat. A tisztítás vagy karbantartás közben a gép semmi esetre se legyen az áramhálózatra csatlakoztatva.

Szigorúan tilos a gépet biztonsági szerkezetek nélkül vagy kikapcsolt biztonsági mechanizmussal üzemeltetni.

Szigorúan tilos a védő- és biztonsági szerkezeteket eltávolítani vagy módosítani.

A jelen kézikönyv alapos elolvasása előtt semmilyen karbantartási vagy beállítási intézkedést ne végezzen.

A rendszeres karbantartás itt megadott tervét mind biztonsági okokból, mind a gép nagy teljesítményű üzemeltetése érdekében be kell tartani

Mindig tartsa tiszta és olvasható állapotban a biztonsági utasításokat, és a balesetek elkerülése érdekében pontosan tartsa be azokat. Ha megsérültek vagy elvesztek a táblák, vagy olyan alkatrészekhez tartoznak, amelyeket ki kell cserélni, akkor új, a gyártótól igényelhető eredeti táblákra cserélje le őket, és az előírt helyre helyezze őket.

Tűz esetén por állagú oltóanyagokat használjon. A be rendezésen keletkezett tüzeket a rövidzárlat veszélye miatt nem szabad vízszugárral oltani.

Ha nem tudja eloltani a tüzet, akkor ügyeljen a kifolyó folyadékokra.

Razstavljanje in odstranjevanje

Naprava ne vsebuje sestavnih delov, ki bi bili škodljivi za zdravje ali okolje. Vse materiale lahko recikirate ali odstranite na običajen način.

Za odstranjevanje pooblastite strokovno osebje, ki je seznanjeno z možnimi tveganji in s priročnikom.

Če naprave ne uporabljate več in jo želite odstraniti:

- izključite električno napajanje,
- odstranite vse električne kable in jih odnesite na zbirno mesto, ki deluje skladno z državnimi predpisi,
- olje iz rezervoarja za olje prelijte v nepredušno posodo ter ga odnesite na zbirno mesto, ki deluje skladno z državnimi predpisi,
- preostale dele naprave odnesite na odlagališče, ki deluje skladno z državnimi predpisi.

Poskrbite, da boste vse dele naprave odstranili skladno z državnimi predpisi.

Odpravljanje težav

V primeru okvar, ki niso omenjena v tem priročniku, se obrnite na poprodajne storitve prodajalca.

Okvara	Možni vzroki	Rešitev	Stopnja nevarnosti
Hidravlična črpalka se ne zažene	Ni električnega napajanja	Preverite napajalni kabel	Nevarnost električnega udara. To delo naj opravi električar.
	Toplotno stikalo motorja se je odklopilo	Znova vklopite toplotno stikalo v ohišju motorja	
Steber se ne premakne navzdol	Nizka raven olja	Preverite raven olja in po potrebi dolijte	Nevarnost onesnaženja. Delo lahko opravi upravljavec naprave.
	Ena izmed ročic ni priključena	Preverite pritrditev ročice	Nevarnost ureznin. Delo lahko opravi upravljavec naprave.
	Umazana vodila	Očistite steber	
Motor se zažene, vendar se steber ne pomakne navzdol	Napačna smer vrtenja 3-faznega motorja	Preverite smer vrtenja motorja in po potrebi preusmerite	

Vzdrževanje in popravila

Vsa servisna dela naj opravlja za to usposobljeno osebje ob doslednem upoštevanju navodil za uporabo. **Pred vsakim opravilom izvedite varnostne ukrepe: ugasnite motor in odklopite električno napajanje (po potrebi izključite vtič).**

Na napravo obesite obvestilo z razlogom za trenuten izpad delovanja: »Naprava ne obratuje zaradi vzdrževalnih del: nepooblaščenim osebam je prepovedan dostop do naprave ter vklop naprave.«

Hosszabb ideig tartó tűz esetén az olajtartály vagy a nyomás alatt álló vezetékek felrobbanhatnak. Ezért ügyeljen arra, hogy ne érintkezzen a kifolyó folyadékkal.

Leszerelés és ártalmatlanítás

A gép nem tartalmaz az egészségre vagy a környezetre káros anyagokat, mivel teljes egészében újrahasznosítható vagy a szokásos módokon ártalmatlanítható anyagokból készült. Az ártalmatlanításhoz forduljon erre szakosodott vállalatokhoz vagy képzett szakszemélyzethez, akik ismerik a lehetséges kockázatokat, elolvasták és pontosan betartják a jelen használati utasításokat.

Ha a gép az élettartama végére ért, akkor az összes megadott baleset-megelőzési szabványt betartva, az alábbiak szerint járjon el:

- Szakítsa meg az energiabetáplálást (elektromos vagy PTO),
- távolítsa el az összes áramkábelt, és az adott országban érvényes rendelkezéseket betartva egy erre szakosodott gyűjtőhelyen adja le őket.
- Ürítse ki az olajtartályt, és az adott országban érvényes rendelkezéseket betartva tömören záró tartályokban adja le az olajat egy gyűjtőhelyen.
- A gép összes többi alkatrészét az adott országban érvényes rendelkezéseket betartva egy ócskavastelepen adja le.

Ügyeljen arra, hogy a gép összes alkatrészét ártalmatlanítsa, betartva az adott országban érvényes rendelkezéseket.

Hibák elhárítása

Az itt nem szereplő üzemzavarok esetén forduljon a scheppach vállalat ügyfélszolgálatához.

Üzemzavar	Lehetséges okok	Megoldás	Veszély szintje
Nem indul a hidraulikus szivattyú	Nincs tápfeszültség	Ellenőrizze, hogy van-e tápellátás a vezetékekben	Áramütés veszélye Ezt a munkálatot karbantartó villanyszerelő végezze el.
	Kikapcsolt a motor termokapcsolója	A motor lehűlése után visszakapcsol a termokapcsoló. Újraindítható a motor	
Az oszlop nem mozog lefelé	Alacsony olajsint	Ellenőrizze az olajsintet, és töltsen utána az olajat	Szennyeződés veszélye Ezt a munkálatot a gép irányítója végezheti el.
	Az egyik kar nincs csatlakoztatva	Ellenőrizze a karok rögzítését	Vágásveszély Ezt a munkálatot a gép irányítója végezheti el.
	Szennyeződés a sínekben	Tisztítsa meg az oszlopot	
Elindul a motor, de az oszlop nem mozog lefelé	Váltakozó áram esetén helytelen a motor forgásiránya	Fázisváltó: Ellenőrizze és állítsa át a motor forgásirányát	A helytelen forgásirány a szivattyú sérülését okozhatja

Karbantartás és javítások

Az összes karbantartási intézkedést szakszemélyzet végezze el, pontosan betartva a jelen használati utasításokat. **Minden egyes karbantartási feladat előtt végezze el az összes lehetséges elővigyázatossági intézkedést, kapcsolja ki a motort, és szakítsa meg az áramellátást (szükség esetén húzza ki a csatlakozódugót).** Helyezzen el egy táblát a gépen, amely ismerteti a leállás okát: „A gép karbantartás miatt nem üzemel. Illetéktelenek számára tilos a gép közelében való tartózkodás és a gép elindítása.”

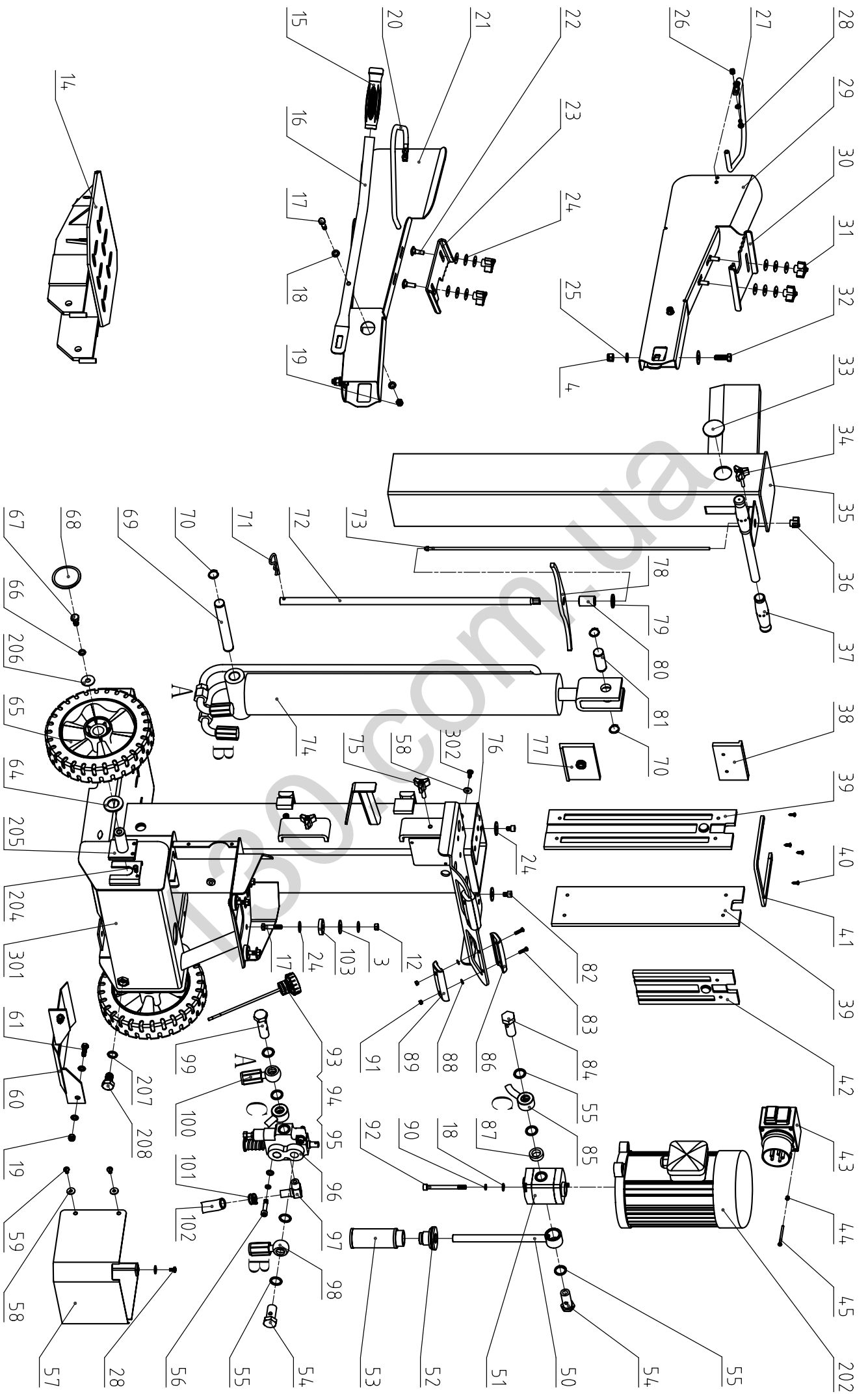

Autogoods "130"

Konformitätserklärung



DE	erklärt folgende Konformität gemäß EU-Richtlinie und Normen für den Artikel	SK	prehlasuje nasledujúcu zhodu podľa smernice EÚ a noriem pre výrobok
GB	hereby declares the following conformity under the EU Directive and standards for the following article	EST	kinnitab järgmist vastavus vastavalt ELi direktiivi ja standardite järgmist artiklinumbrit
FR	déclare la conformité suivante selon la directive UE et les normes pour l'article	LT	pareiškia, taip atitiktis pagal ES direktyvos ir standartai šį straipsnį
IT	dichiara la seguente conformità secondo le direttive e le normative UE per l'articolo	LV	apliecina šādu saskaņā ar ES direktīvu atbilstības un standartu šādu rakstu
CZ	prohlašuje následující shodu podle smernice EÚ a norem pro výrobek	NL	verklaart hierbij dat het volgende artikel voldoet aan de daarop betrekking hebbende EG-richtlijnen en normen
HU	az EU-irányelv és a vonatkozó szabványok szerinti következő megfelelési nyilatkozatot teszi a termékre	RUS	заявляет о соответствии товара следующим директивам и нормам ЕС
HR	ovime izjavljuje da postoji sukladnost prema EU-smjernica i normama za sljedeće artikle	PT	declara o seguinte conformidade com a Directiva da UE e as normas para o seguinte artigo
RO	declară următoarea conformitate corespunzător directivelor și normelor UE pentru articolul	ES	declara la conformidad siguiente según la directiva la UE y las normas para el artículo
TR	Normları gereğince aşağıdaki uygunluk açıklama masını sunar.	DK	erklærer hermed, at følgende produkt er ioverensstemmelse med nedenstående EUDirektiver og standarder:
FIN	vakuuttaa täten, että seuraava tuote täyttää alla esitettyt EU-direktiivit ja standardit	SE	försäkrar härmed följande överensstämmelse enligt EU-direktiv och standarder för följande artikeln
PL	deklaruje, że produkt jest zgodny z następującymi dyrektywami UE i normami	NO	erklærer herved følgende samsvar under EU-direktiv og standarder for følgende artikkel
SLO	izjavlja sledeco skladnost z EU-direktivo in normami za artikel	BG	искането за съответствие със следните директиви и стандарти на ЕС
		BE-VLG	verklaart de volgende conformiteit volgens EU-richtlijn en normen voor het artikel

Hydraulik-Holzspalter - Hydraulic Log Splitter / HL1010 Art.-Nr.: 5905402901 / 5905402902

<input type="checkbox"/>	2014/29/EU	<input type="checkbox"/>	89/686/EC_96/58/EC
<input checked="" type="checkbox"/>	2014/35/EU	<input checked="" type="checkbox"/>	2006/42/EC
<input type="checkbox"/>	2006/28/EC		Annex IV Notified Body: Notified Body No.:
<input type="checkbox"/>	2005/32/EC	<input type="checkbox"/>	2000/14/EC_2005/88/EC
<input checked="" type="checkbox"/>	2014/30/EU		Annex V
<input type="checkbox"/>	2004/22/EC		Annex VI Noise: measured L_{WA} =xx dB(A); guaranteed L_{WA} =xx dB(A) Notified Body:
<input type="checkbox"/>	1999/5/EC	<input type="checkbox"/>	2010/26/EC
<input type="checkbox"/>	2014/68/EU		Emission. No:
<input type="checkbox"/>	90/396/EC		
<input checked="" type="checkbox"/>	2011/65/EU		

Standard references:
EN 60204-1; EN 609-1

Ichenhausen, den 19.04.2016

Unterschrift / Markus Bindhammer / Technical Director

Art.-No. 5905402901 / 5905402902
Subject to change without notice

Documents registrar: Christian Drößler
Günzburger Str. 69, D-89335 Ichenhausen

Garantie D
Offensichtliche Mängel sind innerhalb von 8 Tagen nach Erhalt der Ware anzuzeigen, andernfalls verliert der Käufer sämtliche Ansprüche wegen solcher Mängel. Wir leisten Garantie für unsere Maschinen bei richtiger Behandlung auf die Dauer der gesetzlichen Gewährleistungsfrist ab Übergabe in der Weise, dass wir jedes Maschinenteil, dass innerhalb dieser Zeit nachweisbar in Folge Material- oder

Fertigungsfehler unbrauchbar werden sollte, kostenlos ersetzen. Für Teile, die wir nicht selbst herstellen, leisten wir nur insoweit Gewähr, als uns Gewährleistungsansprüche gegen die Vorlieferanten zustehen. Die Kosten für das Einsetzen der neuen Teile trägt der Käufer. Wandlungs- und Minderungsansprüche und sonstige Schadensersatzansprüche sind ausgeschlossen.
--

Warranty GB

Apparent defects must be notified within 8 days from the receipt of the goods. Otherwise, the buyer's rights of claim due to such defects are invalidated. We guarantee for our machines in case of proper treatment for the time of the statutory warranty period from delivery in such a way that we replace any machine part free of charge which provably becomes unusable due to faulty material or defects of fabrica-

tion within such period of time. With respect to parts not manufactured by us we only warrant insofar as we are entitled to warranty claims against the upstream suppliers. The costs for the installation of the new parts shall be borne by the buyer. The cancellation of sale or the reduction of purchase price as well as any other claims for damages shall be excluded.

Garantie FR
Des défauts visibles doivent être signalés au plus tard 8 jours après la réception de la marchandise, sans quoi l'acheteur perd tout droit à des redances pour de tels défauts. Nous garantissons nos machines, dans la mesure où elles sont maniées correctement, pour la durée légale de garantie à compter de la remise dans ce sens que nous remplaçons gratuitement toute pièce de la machine devenue inutilisable durant cette période pour des raisons d'erreur de matériau ou de fabrication. Toutes pièces que nous ne fabriquons pas nous-mêmes ne

sonst garanties que si nous possédons des droits à la garantie vis-à-vis des fournisseurs respectifs. Les frais pour la mise en place des nouvelles pièces sont à la charge de l'acheteur. Tous droits à réhibition et toutes prétentions à diminutions de primes ou à l'indemnité sont exclus.

Garanzia I

Vizi evidenti vanno segnalati entro 8 giorni dalla ricezione della merce, altrimenti decadono tutti i diritti dell'acquirente inerenti a vizi del genere. Appurato un impiego corretto da parte dell'acquirente, garantiamo per le nostre macchine per tutto il periodo legale di garanzia a decorrere dalla consegna in maniera tale che sostituiamo gratuitamente qualsiasi componente che entro tale periodo presenti dei vizi di

materiale o di fabbricazione tali da renderlo inutilizzabile. Per componenti non fabbricati da noi garantiamo solo nella misura nella quale noi stessi possiamo rivendicare diritti a garanzia nei confronti dei nostri fornitori. Le spese per il montaggio dei componenti nuovi sono a carico dell'acquirente. Sono escluse pretese di risoluzione per vizi, di riduzione o ulteriori pretese di risarcimento danni.

Garantía ES
Los defectos evidentes deberán ser notificados dentro de 8 días después de haber recibido la mercancía, de lo contrario el comprador pierde todos los derechos sobre tales defectos. Garantizamos nuestras máquinas en caso de manipulación correcta durante el plazo de garantía legal a partir de la entrega. Sustituiremos gratuitamente toda pieza de la máquina que dentro de este plazo se torne inútil a causa

Garantia PT
Para este aparelho concedemos garantia de 24 meses. A garantia cobre exclusivamente defeitos de material ou de fabricação. Peças avariadas são substituídas gratuitamente, cabe ao cliente efetuar a substituição. Assumimos a garantia unicamente de peças genuínas. Não há direito à garantia no caso de: peças de desgaste, danos de transporte, danos causados pelo manejo indevido ou pela desatenção

Garantie NL
Zichtbare gebreken moeten binnen de 8 dagen na ontvangst van de goederen worden gemeld, zo niet verliest de verkoper elke aanspraak op grond van deze gebreken. Onze machines worden geleverd met een garantie voor de duur van de wettelijke garantietermijn. Deze termijn gaat in vanaf het moment dat de koper de machine ontvangt. De garantie houdt in dat wij elk onderdeel van de machine dat binnen de garantietermijn aantoonbaar onbruikbaar wordt als gevolg van materiaal- of productiefouten, kosteloos vervangen. De garantie vervalt

Garanti NO
Åpenbare mangler skal meldes innen 8 dager etter at varen er mottatt, ellers taper kunden samtlige krav pga slike mangler. Vi gir garanti for at våre maskiner ved riktig behandling under den rettslige garantiens varighet, fra overlevering, på den måten at vi erstatter kostnadsfritt hver maskindel, som innen denne tiden påviselig er ubrukkbar som følge av material- eller produksjonsfeil. For deler som vi ikke produserer

Garanti SE
Uppenbara brister ska anmälas inom 8 dagar efter mottagandet, i annat fall förlorar köparen samtliga anspråk på grund av dessa brister. Vi lämnar garanti för våra maskiner vid riktig hantering för den lagenliga garanti tiden från övertagandet på det sättet, att vi kostnadsfritt ersätter varje maskindel, som inom denna tid blir obrukbar bevisligen som följd av material eller tillverkningsfel. För delar, som vi inte

Garanti DK
Med denna maskin følger en 24 måneders garanti. Garantien dækker endast material- och konstruktionsfel. Defekta delar ersätts utan omkostningar, men kunden står för installationen. Vår garanti dækker endast original-delar. Anspråk på garanti öreligger inte för: garantin

Takuu FIN
Ilmeisistä puutteista tulee ilmoittaa kahdeksan päivän kuluessa tavaran vastaanottamisesta. Muutoin ostaja ei voi vaatia korvausta ko, puutteista. Anamme takuun oikein käsitellyille koneillemme lakisäätöiseksi takuuajaksi tavaran luovutuksesta alkaen siten, että vaihdam- me korvauksetta minkä tahansa koneenosan, joka osoittautuu tämän ajan kuluessa käyttökeltottomaksi raaka-aine- tai valmistusvirheen-

Záruka SK
Zrejmé vady musia byť predstavené v priebehu 8 dní po obdržaní tovaru, ináč zákazník stratí všetky nároky týkajúce sa takejto vady. Popukáme záruku na naše aparaty, ktoré sú správne používané počas zákonného termínu záruky tak, že bezplatne vymeníme každú časť aparátu, ktorá sa v priebehu tohto času môže stať dokázateľne nefunkčnou dôsledkom materiálnej či výrobnéj vady. Na časti ktoré sami

Garancija SLO
Očitne pomanjkljivosti je potrebno naznaniti 8 dni po prejemu blaga, v nasprotnem primeru izgubi kupec vse pravice do garancije zaradi takšnih pomanjkljivosti. Za naše naprave dajemo garancijo ob pravilni uporabi za čas zakonsko določenega roka garancije od predaje in sicer na takšen način, da vsak del naprave brezplačno nadomestimo, za katerega bi se v tem roku izkazalo, da je zaradi slabega materiala

Záruka CZ
Viditelné vady jsou poukazatelné během 8 dní od obdržení zboží, jinak ztrácí zákazník všechny nároky týkající se takového vad. Poskytujeme záruku na naše stroje, s kterými je správně zacházeno, na dobu zákonně záruční lhůty začínající od doručení tak, že bezplatně vyměníme každou část stroje, která se během této doby může stát prokazatelně nepoužitelnou následkem materiálové či výrobní vady. Na díly,

Garantii EST
Ilmselgetest vigadest tuleb teatada 8 päeva jooksul pärast kauba kättesaamist, vastasel juhul kaotab ostja kõik õigused garantille nimetatud vigade tõttu. Õige käsitsemise korral anname oma masinatele garantii seadusega ettenähtud ajaks alates kauba üleandmisest nii, et vahetame tasuta välja kõik masina osad, mis nimetatud aja jooksul peaks muutuma kasutuskõlbmatuks materjali- või tootmisvea tõttu. Osade eest, mida

Гарантия (RUS)
Об очевидных дефектах необходимо уведомить в течение 8 дней после получения товара. В ином случае все претензии покупателя по таким дефектам не принимаются. Мы предоставляем гарантию на наши машины при условии правильного обращения с ними. Гарантия действует с момента передачи машины в течение установленного законом гарантийного срока. В течение этого времени мы гарантируем бесплатную замену любой части машины, если они стали непригодны к использованию в результате доказуемых ошибок

Gwarancja (POL)
Wszelkie uszkodzenia muszą być zgłaszane w przeciągu 8 dni od daty otrzymania towaru, w przeciwnym wypadku, prawo do reklamacji wygasa. Gwarantujemy, że w czasie trwania gwarancji wymienimy wszelkie części maszyny, które okażą się niesprawne na skutek wad materiału z jakiego zostały wykonane lub błędów w produkcji bez dodatkowych opłat pod warunkiem, że maszyna będzie obsługiwana zgodnie

Garantija (LAT)
Acīmrēdzami defekti ir jāpaziņo 8 dienu laikā no preces saņemšanas. Pretējā gadījumā pirētāja tiesības pieprasīt atbildību par šādiem defektiem ir spēkā neesošas. Mēs dodam garantiju savām iekārtām, ja pirētājs pret tām atbilstoši izturas garantijas laikā. Mēs apņemamies bez maksas piegādāt jebkuru rezerves daļu, kas iespējams kļuvusi nelietoama bojātu materiālu vai ražošanas defektu dēļ šajā laikā periodā.

Garantija (LIT)
Dėl akivaizdžiai matomų defektų turi būti informuota per 8 dienas nuo įrenginio gavimo momento. Kitu atveju pirkejo teisė reikšti pretenziją dėl šių defektų yra negaliojanti. Savo įrenginiams mes garantuojame įstatymų nustatytą pilną aptarnavimą garantinio laikotarpio metu, jei yra laikomasi gamintojo-vartotojo susitarimo ir mes pažadame nemokamai pakeisti bet kurias mašinos dalis, sugedusias dėl blogos medžiagos

Garancia (HU)
A nyilvánvaló hiányokat az áru átvétele után 8 napon belül be kell jelenteni. Egyéb esetekben a vevő az ilyen hiányokkal kapcsolatos összes igényét elveszti. Helyes használat esetén gépeinkre az átadástól a törvényileg szabályozott jótállás időtartama alatt garanciát biztosítunk oly módon, hogy díjmentesen kicserélünk minden olyan alkatrészt, amely ezen idő alatt bizonyíthatóan anyaghiba vagy gyártási hiba miatt vált használhatatlanná.

z zaleceniami. W odniesieniu do części nie produkowanych przez nas, gwarancja obowiązuje tylko w przypadku naszych dostawców. Koszty instalacji nowych części są ponoszone przez klienta. Odszkodowania wynikłe z uszkodzeń maszyny oraz redukcje ceny zakupu maszyny w ramach reklamacji nie będą rozpatrywane.
--

Attiecībā uz rezerves daļām, kuras nav mūsu ražotas, mēs garantējam tikai gadījumā, ja mums ir garantija no saviem piegādātājiem. Jauno detaļu uzstādīšanas izmaksas ir jāuzņemas pirētājam. Pirkuma atcešana vai pirkuma cenas samazināšana, kā arī jebkuras citas prasības par bojājumu atbildināšanu netiek izskatītas.
--

ar gamyklinio broko. Mes neatsakome už dalis, pagamintas ne mūsų ir jūsų gautas iš kito tiekėjo. Naujų dalių montavimo kaštai yra pirkejo atsakomybė. Pirkimo nutraukimas ar pirkimo kainos sumažinimas, kaip ir bet kurios kitos pretenzijos dėl nuostolių nebus patenkinamos.

A nem saját gyártású alkatrészekért csak abban az esetben vállalunk garanciát, ha beszállítónk felé jótállási igényt támaszthatunk. Az új alkatrészek alkalmazásának költségei a vevőt terhelik. Az átalakítási és átészállítási igények, valamint egyéb kártérítési igények ki vannak zárva. A fűrészlap kopó alkatrésznek számít, ezért alapvetően minden garanciaigény alól ki van zárva.
--

scheppach Fabrikation von Holzbearbeitungsmaschinen GmbH | Günzburger Str. 69 | D-89335 Ichenhausen | www.scheppach.com

Autogoods “130”