



ТЕЛЕФОНЫ

0 (800) 800 130
(050) 462 0 130
(063) 462 0 130
(067) 462 0 130

130
COM.UA

Интернет-магазин
автотоваров



SKYPE

km-130

АВТОМАГНИТОЛЫ — Магнитолы • Медиа-ресиверы и станции • Штатные магнитолы • CD/DVD чейнджеры • FM-модуляторы/USB адаптеры • Flash память • Переходные рамки и разъемы • Антенны • Аксессуары | **АВТОЗВУК** — Акустика • Усилители • Сабвуферы • Процессоры • Кроссоверы • Наушники • Аксессуары | **БОРТОВЫЕ КОМПЬЮТЕРЫ** — Универсальные компьютеры • Модельные компьютеры • Аксессуары | **GPS НАВИГАТОРЫ** — Портативные GPS • Встраиваемые GPS • GPS модули • GPS трекеры • Антенны для GPS навигаторов • Аксессуары | **ВИДЕОУСТРОЙСТВА** — Видеорегистраторы • Телевизоры и мониторы • Автомобильные ТВ тюнеры • Камеры • Видеомодули • Транскодеры • Автомобильные ТВ антенны • Аксессуары | **ОХРАННЫЕ СИСТЕМЫ** — Автосигнализации • Мотосигнализации • Механические блокираторы • Имобилайзеры • Датчики • Аксессуары | **ОПТИКА И СВЕТ** — Ксенон • Биксенон • Лампы • Светодиоды • Стробоскопы • Оптика и фары • Омыватели фар • Датчики света, дождя • Аксессуары | **ПАРКТРОНИКИ И ЗЕРКАЛА** — Задние парктроники • Передние парктроники • Комбинированные парктроники • Зеркала заднего вида • Аксессуары | **ПОДОГРЕВ И ОХЛАЖДЕНИЕ** — Подогревы сидений • Подогревы зеркал • Подогревы дворников • Подогревы двигателей • Автохолодильники • Автокондиционеры • Аксессуары | **ТЮНИНГ** — Виброизоляция • Шумоизоляция • Тонировочная пленка • Аксессуары | **АВТОАКСЕССУАРЫ** — Радар-детекторы • Громкая связь Bluetooth • Стеклоподъемники • Компрессоры • Звуковые сигналы, СГУ • Измерительные приборы • Автопылесосы • Автокресла • Разное | **МОНТАЖНОЕ ОБОРУДОВАНИЕ** — Установочные комплекты • Обивочные материалы • Декоративные решетки • Фазоинверторы • Кабель и провод • Инструменты • Разное | **ПИТАНИЕ** — Аккумуляторы • Преобразователи • Пуско-зарядные устройства • Конденсаторы • Аксессуары | **МОРСКАЯ ЭЛЕКТРОНИКА И ЗВУК** — Морские магнитолы • Морская акустика • Морские сабвуферы • Морские усилители • Аксессуары | **АВТОХИМИЯ И КОСМЕТИКА** — Присадки • Жидкости омывателя • Средства по уходу • Полироли • Ароматизаторы • Клеи и герметики | **ЖИДКОСТИ И МАСЛА** — Моторные масла • Трансмиссионные масла • Тормозные жидкости • Антифризы • Технические смазки



В магазине «130» вы найдете и сможете купить в Киеве с доставкой по городу и Украине практически все для вашего автомобиля. Наши опытные консультанты предоставят вам исчерпывающую информацию и помогут подобрать именно то, что вы ищете. Ждем вас по адресу

<https://130.com.ua>



User Manual

- FR Manuel d'utilisation
- PT Manual do utilizador
- FI Käyttöopas
- RO Manualul utilizatorului
- DE Bedienungsanleitung
- DK Brugervejledning
- NO Bruksanvisning
- HU Felhasználói kézikönyv
- IT Manuale dell'utente
- NL Gebruikershandleiding
- PL Instrukcja obsługi
- UA Посібник користувача
- ES Manual del usuario
- SE Användarmanual
- CZ Uživatelská příručka
- RU Руководство пользователя

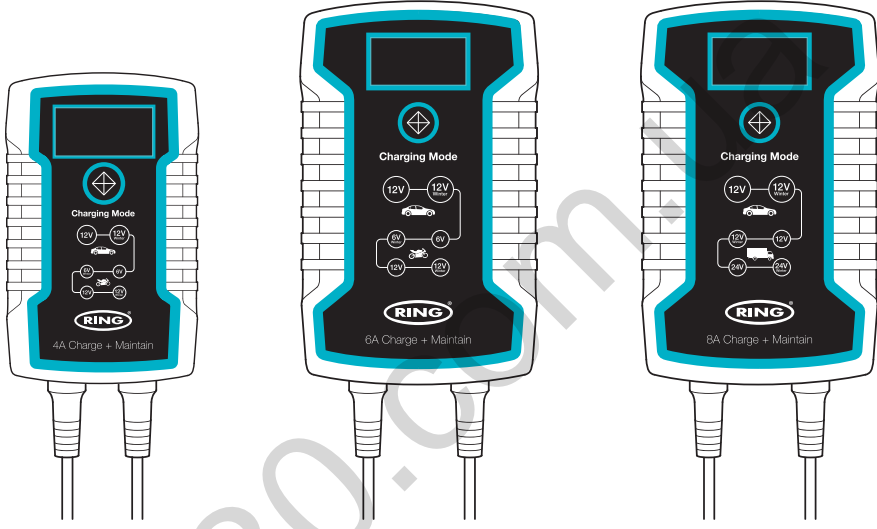

RSC804 / RESC804
**4A Smart Battery
Charger & Maintainer**

RSC806 / RESC806
**6A Smart Battery
Charger & Maintainer**

RSC808 / RESC808
**8A Smart Battery
Charger & Maintainer**



Warning

- | | | | |
|------------------|-----------------|----------------|--------------------|
| FR Avertissement | PT Aviso | FI Varoitus | RO Avertisment |
| DE Warnung | DK Advarsel | NO Advarsel | HU Vigyázat |
| IT Avviso | NL Waarschuwing | PL Ostrzeżenie | UA Попередження |
| ES Advertencia | SE Varning! | CZ Upozornění | RU Предостережение |



Caution

- | | | | |
|------------------|--------------|--------------|-------------|
| FR Mise en garde | PT Atenção | FI Huomio | RO Atenție |
| DE Vorsicht | DK Forsigtig | NO Forsiktig | HU Figyelem |
| IT Attenzione | NL Let op | PL Uwaga | UA Увага |
| ES Precaución | SE Viktigt! | CZ Pozor | RU Внимание |



Before charging

- FR** Avant de procéder à la charge
- DE** Vor dem Laden
- IT** Prima di effettuare la carica
- ES** Antes de la carga
- PT** Antes de carregar
- DK** For opladning
- NL** Voor het laden
- SE** Före laddning
- FI** Ennen lataamista
- NO** Før lading
- PL** Przed ładowaniem
- CZ** Před nabíjením
- RO** Înainte de încărcare
- HU** Töltés előtt
- UA** Перед зарядженням
- RU** Перед зарядкой

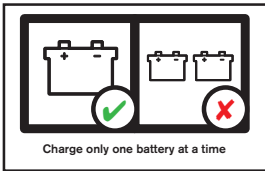
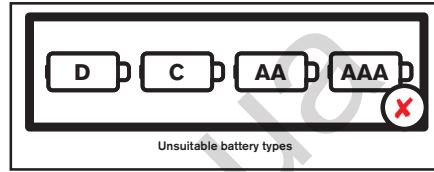
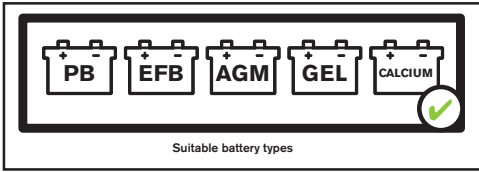
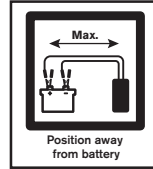
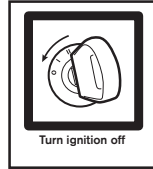
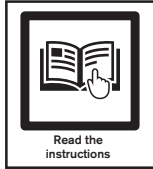

Product overview

- | | | | | | | | |
|----|----------------------------------|----|----------------------------|----|------------------------|----|----------------------------|
| FR | Présentation du produit | PT | Descrição geral do produto | FI | Tuotteen yleiskuvaus | RO | Prezentare generală produs |
| DE | Produktübersicht | DK | Produktoversigt | NO | Produktoversikt | HU | Termék áttekintése |
| IT | Panoramica del prodotto | NL | Productoverzicht | PL | Informacje o produkcie | UA | Огляд продукту |
| ES | Descripción general del producto | SE | Produktöversikt | CZ | Přehled produktu | RU | Общие сведения о продукте |

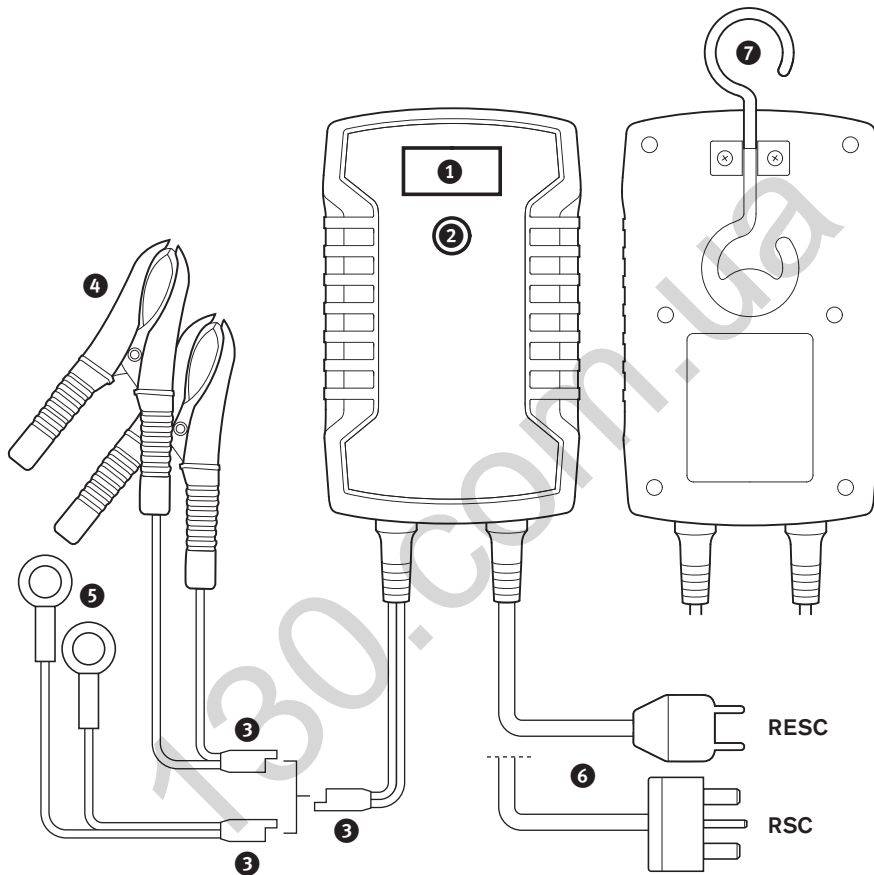

1 LCD Display

- | | | | |
|-----------------|----------------|--------------------|----------------|
| FR Écran LCD | PT Visor LCD | FI LCD-näyttö | RO Afişaj LCD |
| DE LCD-Display | DK LCD-display | NO LCD-display | HU LCD kijelző |
| IT Display LCD | NL LCD-display | PL Wyświetlacz LCD | UA РК-дисплей |
| ES Pantalla LCD | SE LC-display | CZ LCD displej | RU ЖК-дисплей |

2 Mode button

- | | | | |
|-------------------|------------------|-------------------------|-------------------|
| FR Bouton Mode | PT Botão de modo | FI Mode (tila) -painike | RO Butonul Mod |
| DE Modustaste | DK Mode-knap | NO Modus-knapp | HU Üzem mód gomb |
| IT Tasto Modalità | NL Modustoets | PL Przycisk trybu | UA Кнопка режиму |
| ES Botón de modo | SE Lägesknapp | CZ Tlačítko režimu | RU Кнопка «режим» |

3 Connection plug

- | | | | |
|-------------------------|-----------------------|---------------------|---------------------------|
| FR Prise de connexion | PT Tomada de ligação | FI Liitäntäpistoke | RO Mufă de conectare |
| DE Anschlussstecker | DK Tilslutningsstik | NO Tilkoblingsplugg | HU Csatlakozódugasz |
| IT Spina di connessione | NL Aansluitplug | PL Złącze | UA Штекер з'єднання |
| ES Enchufe de conexión | SE Anslutningskontakt | CZ Konektor | RU Соединительная розетка |

4 Battery clamps

- | | | | |
|------------------------------|----------------------|---------------------------|----------------------------------|
| FR Pincés de batterie | PT Pinças da bateria | FI Akkukengät | RO Cleme baterie |
| DE Batterieklappen | DK Batteriklemmer | NO Batteriklemmer | HU Akkumulátorsaruk |
| IT Morsetti batteria | NL Accuklemmen | PL Zaciski do akumulatora | UA Затискачі акумулятора |
| ES Abrazaderas de la batería | SE Batteriklämmor | CZ Bateriové svorky | RU Зажимы аккумуляторной батареи |

5 Battery ring terminals

- | | | | |
|---------------------------------------|----------------------------------|---|--|
| FR Cosses à anneau de batterie | PT Terminais redondos da bateria | FI Akun rengasliittimet | RO Borne tip papuc |
| DE Batteriepol-Ringklemmen | DK Ringterminaler til batteri | NO Batteriringterminaler | HU Akkumulátor gyűrűs terminálok |
| IT Terminali ad anello batteria | NL Ringaansluitingen accu | PL Zaciski pierścieniowe do akumulatora | UA Кільцеві клеми акумулятора |
| ES Terminales de anillo de la batería | SE Batteriringpöler | CZ Připojovací očka baterie | RU Кольцевые клеммы аккумуляторной батареи |

6 Mains plug

- | | | | |
|-------------------------|-----------------------|---------------------|-------------------------|
| FR Prise de courant | PT Tomada de corrente | FI Virtapistoke | RO Ştecher reţea |
| DE Netzstecker | DK Netstik | NO Stikkontakt | HU Hálózati csatlakozó |
| IT Spina di rete | NL Stekker | PL Złącze zasilania | UA Штекер електромережі |
| ES Enchufe de corriente | SE Nätstickpropp | CZ Sítová zástrčka | RU Сетевая вилка |

7 Hanging hook

- | | | | |
|--------------------------|------------------------|------------------------|--------------------------|
| FR Crochet de suspension | PT Gancho de suspensão | FI Ripustuskoukku | RO Cârlig de agăţare |
| DE Aufhängen | DK Ophængskrog | NO Hengekrok | HU Függesztő horog |
| IT Gancio integrato | NL Ophanghaak | PL Hak do podwieszenia | UA Гачок для кріплення |
| ES Gancho para colgar | SE Upphängningskrok | CZ Závěsný hák | RU Крюк для подвешивания |

How to charge your battery

- FR Procédure de charge de votre batterie
- DE Laden von Batterien
- IT Come caricare la batteria
- ES Cómo cargar la batería
- PT Como carregar a sua bateria
- DK Sådan oplader du batteriet
- NL Laden van de accu
- SE Hur du laddar ditt batteri
- FI Miten akku ladataan
- NO Slik lader du batteriet
- PL Sposób ładowania akumulatora
- CZ Jak nabíjet akumulátor
- RO Modul de încărcare a bateriei
- HU Az akkumulátor feltöltése
- UA Зарядження акумулятора
- RU Порядок зарядки АКБ

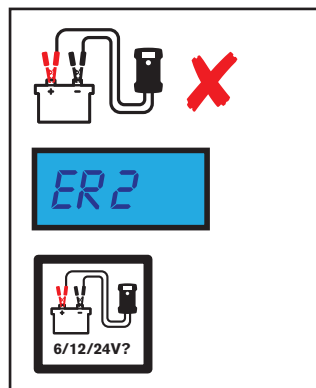
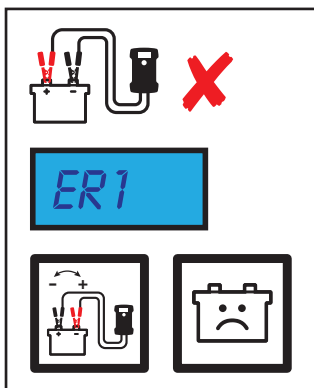
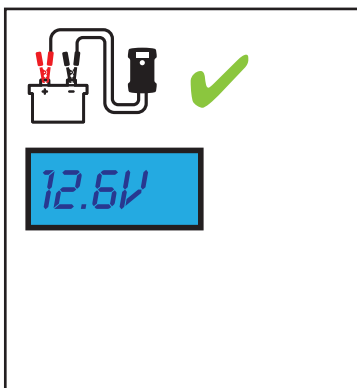
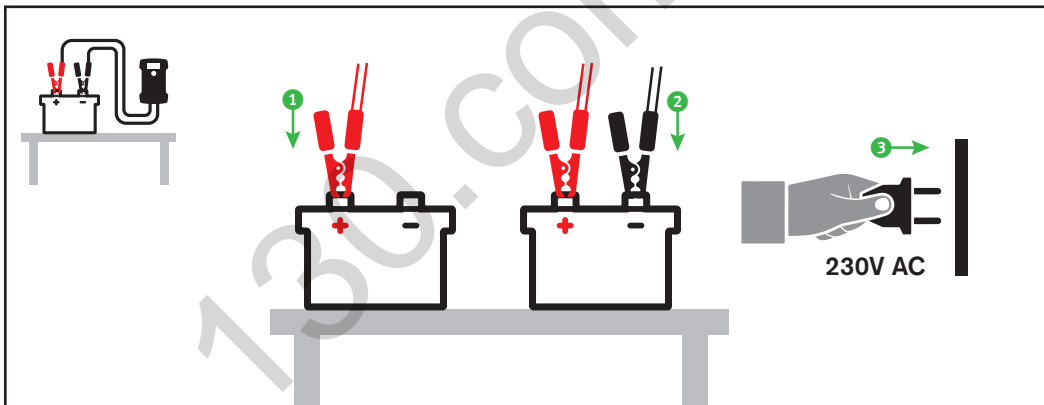
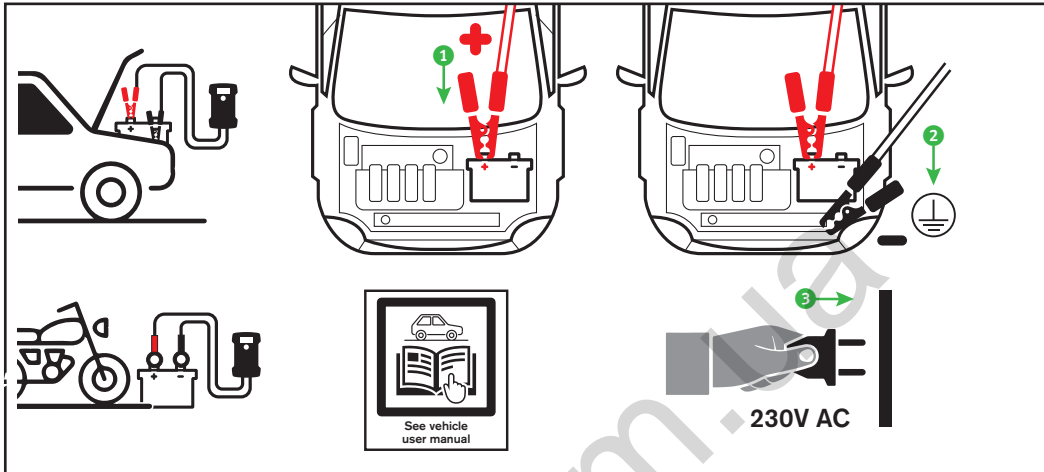

Charging

- FR Mise en charge
- DE Laden
- IT Carica
- ES Carga

- PT Carregar
- DK Opladning
- NL Laden
- SE Laddning

- FI Lataaminen
- NO Lading
- PL Ładowanie
- CZ Nabíjení

- RO Încărcare
- HU Töltés
- UA Зарядження
- RU Зарядка

RSC804 / RESC804 4A

	Max. V	Max. A
12V	14.6V	4A
12V	14.8V	4A
6V	7.2V	2A
6V	7.4V	2A
12V	14.6V	2A
12V	14.8V	2A

RSC806 / RESC806 6A

	Max. V	Max. A
12V	14.6V	6A
12V	14.8V	6A
6V	7.2V	3A
6V	7.4V	3A
12V	14.6V	3A
12V	14.8V	3A

RSC808 / RESC808 8A

	Max. V	Max. A
12V	14.6V	4A
12V	14.8V	4A
12V	14.6V	8A
12V	14.8V	8A
24V	28.8V	4A
24V	29.0V	4A

Battery maintenance

- | | | | |
|--------------------------------|-------------------------------|----------------------------|--|
| FR Entretien de la batterie | PT Manutenção da bateria | FI Akun huolto | RO Întreținerea bateriei |
| DE Batteriepflege | DK Vedligeholdelse af batteri | NO Batterivedlikehold | HU Az akkumulátor karbantartása |
| IT Manutenzione batteria | NL Accu-onderhoud | PL Konserwacja akumulatora | UA Технічне обслуговування акумулятора |
| ES Mantenimiento de la batería | SE Batteriunderhåll | CZ Údržba akumulátoru | RU Обслуживание аккумуляторной батареи |

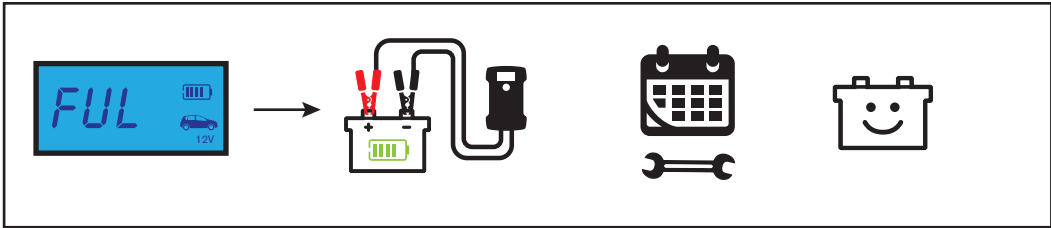

After charging

- | | | | |
|------------------------------------|-----------------------|-----------------------------|---------------------|
| FR Après la charge | PT Depois de carregar | FI Lataamisen jälkeen | RO După încărcare |
| DE Nach dem Laden | DK Efter opladning | NO Etter lading | HU Töltés után |
| IT Dopo avere effettuato la carica | NL Na het laden | PL Po zakończeniu ładowania | UA Після заряджання |
| ES Después de la carga | SE Efter laddning | CZ Po nabíjení | RU После зарядки |

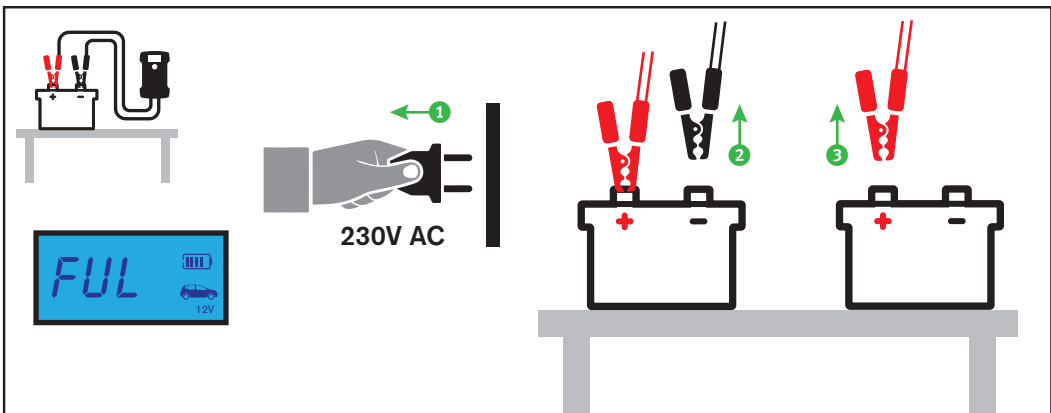
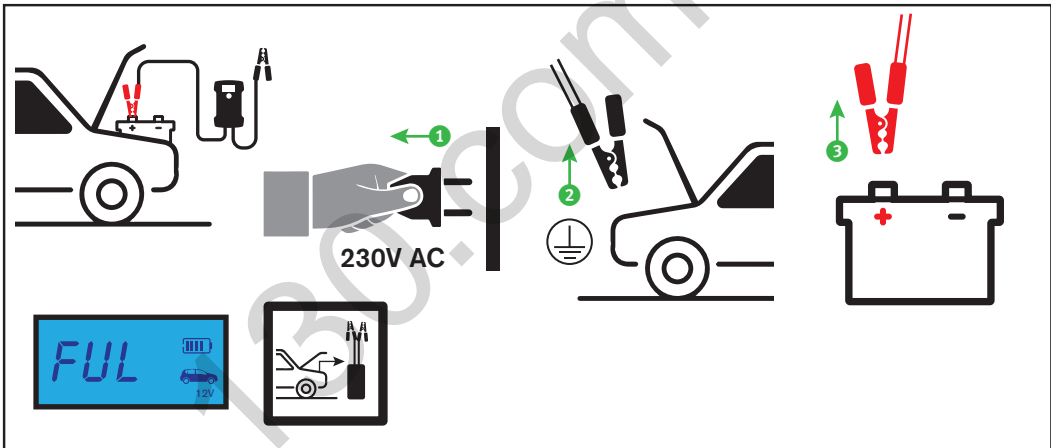









Specifications

FR Caractéristiques
DE Technische Daten
IT Specifiche
ES Especificaciones

PT Especificações
DK Specifikationer
NL Specificaties
SE Tekniska data

FI Tekniset tiedot
NO Spesifikasjoner
PL Dane techniczne
CZ Technické údaje

RO Specificații
HU Specifikációk
UA Технічні характеристики
RU Технические характеристики

	RSC804 / RESC804	RSC806 / RESC806	RSC808 / RESC808
	230V AC 50Hz 0.7A Max	230V AC 50Hz 1.1A Max	230V AC 50Hz 1,5A Max
	6V: 7.4V 12V: 14.8V	6V: 7.4V 12V: 14.8V	12V: 14.8V 24V: 29.0V
	6V: 2A 12V: 4A	6V: 3A 12V: 6A	12V: 8A 24V: 4A
	6V: up to 40Ah 12V: up to 90Ah	6V: up to 50Ah 12V: up to 110Ah	12V: up to 150Ah 24V: up to 70Ah
			
	-20°C to +40°C		
	IP65		

BE Information on Waste Disposal for Consumers of Electrical & Electronic Equipment

This mark on a product and/or accompanying documents indicates that when it is to be disposed of, it must be treated as Waste Electrical & Electronic Equipment (WEEE). Any WEEE marked waste products must not be mixed with general household waste, but kept separate for the treatment, recovery and recycling of the materials used. For proper treatment, recovery and recycling; please take all WEEE marked waste to your Local Authority Civic waste site, where it will be accepted free of charge. If all consumers dispose of Waste Electrical & Electronic Equipment correctly, they will be helping to save valuable resources and preventing any potential negative effects upon human health and the environment, of any hazardous materials that the waste may contain.

FR Responsabilité des consommateurs en matière d'élimination des déchets d'équipements électriques et électroniques.

Ce symbole apposé sur un produit et/ou figurant sur les documents connexes signifie qu'il s'agit d'un appareil dont le traitement en tant que déchet est soumis à la réglementation relative aux déchets d'équipements électriques et électroniques (DEEE). Tout déchet portant le symbole de DEEE ne doit pas être mélangé aux déchets ménagers, mais doit faire l'objet d'une collecte sélective visant à traiter, récupérer et recycler tous les matériaux utilisés conformément à la réglementation. À cet effet : des sites (déchèteries) de traitement, récupération et recyclage des DEEE, sont mis gracieusement à votre disposition par les collectivités locales. Si tous les consommateurs éliminent correctement les DEEE, ils contribuent alors à économiser de précieuses ressources et à prévenir tout effet négatif potentiel sur la santé humaine et l'environnement des matières dangereuses que les déchets peuvent contenir.

DE Informationen über Entsorgung für Nutzer von elektrischen und elektronischen Geräten

Diese WEEE-Kennzeichnung auf einem Produkt und/oder beiliegenden Dokumenten kennzeichnet Geräte, die gemäß dem Elektrogerätegesetz entsorgt werden müssen. Produkte mit dieser WEEE-Kennzeichnung dürfen nicht in den allgemeinen Haushaltsmüll gegeben werden, sondern müssen eigens zuständigen Stellen für Entsorgung, Materialrückgewinnung und Recycling zugeführt werden. Zur korrekten Entsorgung, Materialrückgewinnung und zum Recycling: Alle WEEE-markierten Geräte zur örtlichen Abfallentsorgungsstelle bringen, wo sie kostenlos abgenommen werden. Falls alle Konsumenten elektrische und elektronische Geräte korrekt entsorgen, helfen sie, wertvolle Ressourcen einzusparen, und verhindern potenziell schädliche Auswirkung durch evtl. enthaltene Schad- und Gefahrstoffe auf menschliche Gesundheit und Umwelt.

IT Informazioni sullo smaltimento destinate agli utilizzatori di apparecchi elettrici o elettronici.

Questo simbolo sul prodotto e/o sui documenti che lo accompagnano indica che il suo smaltimento deve essere conforme alla direttiva WEEE (Waste Electrical & Electronic Equipment). Tutti i prodotti con il simbolo WEEE non possono essere smaltiti insieme ai rifiuti domestici generici, ma vanno trattati separatamente per il recupero e il riciclaggio di tutti i materiali utilizzati. Per un adeguato trattamento, recupero e riciclaggio: portare i prodotti contrassegnati con il simbolo WEEE presso un sito di smaltimento locale autorizzato, dove verranno ritirati gratuitamente. Il corretto smaltimento dei rifiuti di apparecchi elettrici ed elettronici da parte degli utilizzatori contribuisce a preservare risorse di valore e a prevenire i potenziali effetti nocivi sulla salute e sull'ambiente dei materiali pericolosi che tali rifiuti potrebbero contenere.

ES Información sobre la eliminación de residuos para los consumidores de aparatos eléctricos y electrónicos.

Esta marca situada en un producto y/o en los documentos que lo acompañan indica que cuando se deba desechar el dispositivo, deberá tratarse como Residuos de aparatos eléctricos y electrónicos (WEEE). Ningún producto con la marca WEEE debe mezclarse con los residuos habituales domésticos, sino que debe separarse con el fin de tratar, recuperar y reciclar todos los materiales empleados. Para que los procesos de tratamiento, recuperación y reciclaje se realicen de forma adecuada: lleve todos los residuos con la marca WEEE a un punto verde local, donde los aceptarán sin cargo alguno. Si todos los consumidores desechan correctamente el equipamiento eléctrico y electrónico, ayudarán a preservar recursos valiosos y a impedir posibles efectos negativos en la salud humana y el medio ambiente a causa de los materiales peligrosos que los residuos pueden contener.

PT Informação sobre a eliminação de resíduos para consumidores de equipamentos elétricos e eletrónicos

Esta marca localizada num produto e/ou nos documentos anexos indica que, quando o dispositivo tiver de ser eliminado, deverá ser tratado como Resíduos de Equipamentos Elétricos e Eletrónicos (WEEE). Nenhum produto com marca WEEE deve ser misturado com o lixo doméstico comum, devendo ser separado para tratar, recuperar e reciclar os materiais utilizados. Para que os processos de tratamento, recuperação e reciclagem sejam realizados adequadamente, deposite todos os resíduos com a marca WEEE num ponto de recolha municipal, onde serão aceites gratuitamente. Se todos os consumidores eliminarem adequadamente equipamentos elétricos e eletrónicos, ajudarão a preservar recursos valiosos e a evitar possíveis efeitos negativos na saúde humana e no meio ambiente, devido aos materiais perigosos que os resíduos podem conter.

NL Informatie over de afvalstroom voor consumenten van elektrische en elektronische apparaten

Dit symbool op een product en/of op de bijbehorende documenten geeft aan dat het apparaat aan het einde van zijn leven moet worden behandeld als Afgedankte Elektrische en Elektronische Apparatuur (AEEA). Een product met een AEEA-symbool mag niet als huishuis worden afgevoerd, maar moet gescheiden worden ingezameld zodat alle materialen ervan kunnen worden gerecycled. Breng alle producten met een AEEA-symbool voor een goede verwerking en recycling naar een officieel afvalinzamelpunt waar u ze gratis kunt inleveren. Als alle consumenten AEEA-producten correct afvoeren, kan op kostbare grondstoffen worden bespaard en kunnen de negatieve effecten die de materialen in deze producten op de menselijke gezondheid en het milieu kunnen hebben, worden voorkomen.

NO Informasjon om avfallshåndtering for brukere av elektrisk og elektronisk utstyr

Dette merket på et produkt og/eller tilhørende dokumenter indikerer at når det skal kasserer, må det behandles som elektrisk og elektronisk utstyrsavfall (WEEE). Eventuelle WEEE-merkede avfallsprodukter må ikke blandes med vanlig husholdningsavfall, men holdes skilt for behandling, gjenvinning og resirkulering av materialene som brukes. For riktig behandling, gjenvinning og resirkulering, bring alt WEEE-merket avfall til den lokale myndighetens avfallsanlegg, hvor det vil bli akseptert gratis. Hvis alle forbrukere kasserer elektrisk og elektronisk avfall på riktig måte, vil de bidra til å spare verdifulle ressurser og forhindre eventuelle negative virkninger på menneskers helse og miljø fra eventuelle farlige materialer som avfall kan inneholde.

DK Oplysninger om bortskaffelse af affald til forbrugere af elektrisk og elektronisk udstyr

Denne mærkning på et produkt og/eller medfølgende dokumenter indikerer, at bortskaffelsen af det skal ske i overensstemmelse med EU-reglerne om affald fra elektrisk og elektronisk udstyr (WEEE). Ingen WEEE-mærkede affaldsprodukter må blandes med almindeligt husholdningsaffald, men skal sorteres til behandling, oparbejdning og genbrug af de anvendte materialer. For korrekt behandling, oparbejdning og genbrug kan alt WEEE-mærket affald afleveres gratis på den lokale genbrugsplads. Hvis alle forbrugere bortskaffer affald fra elektrisk og elektronisk udstyr korrekt, hjælper de med at redde værdifulde ressourcer og forhindre potentiel negative påvirkninger af menneskers sundhed og miljøet fra alle de skadelige materialer, som affaldet kan indeholde.

SE Information om avfallshantering för konsumenter av elektrisk och elektronisk utrustning

Denna märkning på en produkt och/eller medföljande dokument betecknar att när den ska slängas måste den behandlas som elektriskt och elektroniskt avfall (Waste Electrical & Electronic Equipment, WEEE).

Alla WEEE-märkta produkter får inte blandas med allmänt hushållsavfall utan hållas åtskilt för behandling, återanvändning och återvinning av materialen som använts.

För korrekt behandling, återanvändning och återvinning: ta allt WEEE-märkt avfall till din lokala återvinningscentral som kommer ta emot det utan kostnad.

Om alla konsumenter kassar elektriskt och elektroniskt avfall korrekt hjälper de till att spara värdefulla resurser och förhindra alla möjliga skadliga effekter på människors hälsa och miljön från alla farliga material som avfallet kan innehålla.

FI Tietoa kuluttajalle sähkölaitteiden hävittämisestä

Tämä merkki tuoteessa ja/tai sen asiakirjoissa tarkoittaa, että tuote on hävitettävä sähkö- ja elektroniikkajätteenä (WEEE).

WEEE-merkittyä jätteitä ei saa sekoittaa muun kotitalousjätteen kanssa, vaan ne on pidettävä erillään materiaalien käsittelyä, palautusta ja kierrätystä varten.

Oikeanlaisen käsittelyn, palauttamisen ja kierrätyksen takaamiseksi vie kaikki WEEE-merkitty jäte paikalliseen viranomaisten jätekeräykseen, jossa se otetaan vastaan ilman maksua.

Jos kaikki kuluttajat hävittävät Sähkö- ja elektroniikkaromun oikeaoppisesti, he auttavat säästämään arvokkaita resursseja ja estävät mahdollista laitteiden sisältämistä haitta-aineista aiheutuvat mahdolliset haitat ihmisten terveydelle ja ympäristölle.

PL Informacje dotyczące usuwania odpadów dla użytkowników urządzeń elektrycznych i elektronicznych

Oznaczenie na urządzeniu i/lub załączonym dokumentacji wskazuje, że podczas jego usuwania, musi być ono traktowane jako zużyty sprzęt elektryczny i elektroniczny (WEEE).

Produkty odpadowe oznaczone znakiem WEEE nie mogą być wyrzucane razem z innymi odpadami z gospodarstwa domowego, ale muszą zostać oddzielone w celu przetworzenia, regeneracji i recyklingu używanych materiałów.

Aby zapewnić prawidłowe przetworzenie, regenerację i recykling odpadów oznaczonych jako WEEE, należy zawiézić je do lokalnego punktu składowania odpadów komunalnych, gdzie zostaną przyjęte bezpłatnie.

Stosowanie się wszystkich użytkowników zużytego sprzętu elektrycznego i elektronicznego do odpowiednich przepisów pomoże zaoszczędzić cenne zasoby i zapobiec negatywnym skutkom, które niebezpieczne materiały znajdujące się w odpadach mogłyby mieć dla środowiska naturalnego lub zdrowia ludzi.

CZ Informace o likvidaci pro uživatele elektrických a elektronických zařízení

Toto označení na produktu a/nebo v příložených dokumentech znamená, že při likvidaci tohoto produktu musíte postupovat dle nařízení pro nakládání s odpadem z elektrických a elektronických zařízení WEEE (český OEEZ).

Jakýkoli odpadní produkt s označením WEEE (český OEEZ) nesmí být likvidován společně s domovním odpadem a musí být uchovávan odděleně a odevzán k recyklaci použitých materiálů.

V zájmu řádné ekologické likvidace předejte veškeré produkty s označením WEEE (český OEEZ) do místního sběrného dvora, kde budou bezplatně převzaty.

Pokud budou všichni spotřebitelé řádně nakládat s odpadem z elektrických a elektronických zařízení, přispějí tím k úspoře cenných surovin a předejdou jakýmkoli potenciálním negativním dopadům, které by na zdraví osob či životní prostředí mohly mít jakékoli nebezpečné materiály obsažené ve zmíněných odpadních produktech.

RO Informații privind eliminarea deșeurilor pentru consumatorii de echipamente electrice și electronice

Acest marcaj aflat pe produse și/sau documente însoțitoare indică faptul că, atunci când urmează să fie eliminat, trebuie să fie tratat ca deșeu de echipamente electrice și electronice (DEEE).

Niciun deșeu cu marcajul DEEE nu trebuie să fie amestecat cu deșeurile menajere, ci păstrat separat pentru tratarea, recuperarea și reciclarea materialelor folosite.

Pentru tratare, recuperare și reciclare: duceți toate deșeurile cu marcajul DEEE la centrul de reciclare prevăzut de autoritățile locale, unde va fi preluat gratuit.

Dacă toți clienții își elimină corect deșeurile de echipamente electrice și electronice, ei vor contribui la economisirea de resurse prețioase și vor preveni potențialele efecte negative asupra sănătății umane și a mediului cauzate de posibilitul conținut nociv al deșeurilor.

HU Hulladékezelési tájékoztatás elektromos és elektronikus berendezések használoi részére

TA termékén és/vagy a kíséző dokumentumon látható ezen jelölés azt jelzi, hogy selejtezőkor az eszközök elektromos és elektronikus berendezések hulladékaként (WEEE) kell kezelni.

A WEEE jelöléssel hulladékok nem szabad az általános háztartási hulladékkal összekeverni, hanem külön kell kezelni a felhasznált anyagok feldolgozása, kinyerése és újrahasznosítása érdekében.

A megfelelő feldolgozás, visszanyerés és újrahasznosítás érdekében kérjük, az összes WEEE jelölésű hulladékokat vigye a helyi önkormányzat hulladékvételi telepére, ahol díjmentesen átveszik Öntől.

Ha minden fogyasztó helyesen ártalmatlanítja az elektromos és elektronikus hulladékokat, ezzel segítenek az értékes erőforrások megőrzésében és a hulladékokban megtalálható veszélyes anyagok negatívumát a környezetre gyakorolt esetleges negatív hatásának megelőzésében.

UA Інформація для споживачів щодо утилізації електричного й електронного обладнання

Така позначка на продукті та/або супровідних документах до нього вказують, коли потрібно утилізувати продукт. Утилізація здійснюється відповідно до Директиви про відпрацьоване електричне й електронне обладнання (WEEE).

Будь-які відпрацьовані продукти, визначені директивою WEEE, не можна змішувати зі звичайними побутовими відходами, а потрібно тримати окремо для обробки, відновлення або переробки використаних матеріалів.

Щоб забезпечити належну обробку, відновлення та переробку, віднесіть усі відходи, визначені директивою WEEE, до місцевого пункту приймання відходів, де їх приймуть безкоштовно.

Якщо всі споживачі правильно позбуватимуться відпрацьованого електричного й електронного обладнання, вони допомогатимуть зберегти цінні ресурси й запобігатимуть потенційному негативному впливу небезпечних речовин, що їх можуть містити відходи, на здоров'я людей і довкілля.

RU Информация об утилизации для пользователей электрического и электронного оборудования

Этот знак на упаковке изделия и (или) в сопроводительной документации указывает на то, что данное устройство следует утилизировать как отходы электрического и электронного оборудования (WEEE — Waste Electrical & Electronic Equipment).

Любые изделия, маркированные как WEEE, запрещается утилизировать вместе с обычными бытовыми отходами. Их следует утилизировать отдельно и направлять на переработку с целью вторичного использования материалов.

Для обеспечения надлежащей эксплуатации, переработки и утилизации: все изделия, маркированные как WEEE, следует передавать в местный муниципальный орган, принимающий такие отходы бесплатно.

Если мы будем надлежащим образом утилизировать отходы электрического и электронного оборудования, мы поможем сохранить ценные ресурсы и предотвратить возможное негативное влияние содержащихся в них опасных веществ на окружающую среду и здоровье человека.

130.com.ua



Ring Automotive Limited . Gelderd Road, Leeds, LS12 6NA, United Kingdom
Telephone +44 (0)113 213 2000 . Fax +44 (0)113 231 0266
Email autosales@ringautomotive.com . www.ringautomotive.com