



polk®

# RESERVE™

## OWNER'S MANUAL

---

**R500, R600 AND R700**

Floor-standing Loudspeakers

**R300, R350 AND R400**

Center Channel Speakers

**R100 AND R200**

Bookshelf Speakers

**POLK. EXPECT GREAT SOUND.®**

**Contents**

**Expect Great Sound — The Polk Reserve Story** .....2

**Safety Instructions** .....3

**What’s in the Box**.....4

**How to Connect Your System**.....4

**Reserve Series Speaker Positioning**.....5

**Caring for Your Reserve Loudspeakers**.....6

**Specifications** .....7

**Expect Great Sound—The Polk Reserve Story**

Thank you for purchasing the Polk Reserve Series loudspeakers! Modern styling combined with Polk’s premium Pinnacle tweeter and Turbine mid-range driver deliver high-resolution detail and imaging. With our detailed, deep effortless bass, you will enjoy a whole new listening experience. Pure and minimalist, the Polk Reserve Series is engineered and designed with your entertainment in mind.

Having built a reputation as the makers of great sound for more than 45 years, Polk Audio takes pride in superior sound and build quality, which feature many patented and award-winning audio innovations. For Polk, building audio products isn’t just a job – it’s a passion – to deliver great sound that is accessible for everyone.

**Technical Assistance or Service**

If your product was damaged during shipping, please contact the authorized Polk Audio retailer where you purchased your product. For technical support, FAQs, and repair information, visit <http://polk.custhelp.com>. For a complete list of contact information, visit <https://www.polkaudio.com/contact-us>. Support email addresses and phone numbers vary based on the region where your purchased your product.

**WARNING: Listen Carefully**

Polk Audio loudspeakers are capable of playing at extremely high volume levels, which could cause serious or permanent hearing damage. Polk Audio, Inc. accepts no liability for hearing loss, bodily injury, or property damage resulting from the misuse of its products. Keep these guidelines in mind and always use good judgment when controlling volume:

- Limit prolonged exposure to volume levels that exceed 85 decibels (dB). For more information about safe volume levels, take a look at the Occupational Health and Safety Administration (OSHA) guidelines at <http://www.osha.gov/>.

**Product Disposal**

Certain international, national and/or local laws and/or regulations may apply regarding the disposal of this product. For more information, please contact the retailer where you purchased this product or the Polk importer/distributor in your country. More information is also available at [www.polkaudio.com](http://www.polkaudio.com) or by contacting Polk Audio at 5541 Fermi Court, Carlsbad, California, 92008, USA. Phone: 1-800-377-7655.



This symbol on our electrical products or their packaging indicates that it is prohibited in Europe to discard this product(s) as domestic waste. In order to ensure that you dispose of the product(s) correctly, please dispose of the product(s) according to local laws and regulations on the disposal of electrical and electronic equipment. In doing so, you are contributing to the retention of natural resources and to the promotion of environmental protection by the treatment and disposal of electronic waste.

**CAUTION**

TO REDUCE THE RISK OF ELECTRIC SHOCK, DO NOT REMOVE COVER (OR BACK). NO USER-SERVICEABLE PARTS INSIDE. REFER SERVICING TO QUALIFIED SERVICE PERSONNEL.



The lightning flash with arrowhead symbol, within an equilateral triangle, is intended to alert the user to the presence of uninsulated "dangerous voltage" within the product's enclosure that may be of sufficient magnitude to constitute a risk of electric shock to persons.



The exclamation point within an equilateral triangle is intended to alert the user to the presence of important operating and maintenance (servicing) instructions in the literature accompanying the appliance.

**IMPORTANT SAFETY INSTRUCTIONS**

1. Read these instructions.
2. Keep these instructions.
3. Heed all warnings.
4. Follow all instructions.
5. Do not use this apparatus near water.
6. Clean only with dry cloth.
7. Do not block any ventilation openings. Install in accordance with the manufacturer's instructions.
8. Do not install near any heat sources such as radiators, heat registers, stoves, or other apparatus (including amplifiers) that produce heat.
9. Only use attachments/accessories specified by the manufacturer.
10. Use only with the cart, stand, tripod, bracket, or table specified by the manufacturer, or sold with the apparatus. When a cart is used, use caution when moving the cart/apparatus combination to avoid injury from tip-over. 
11. Refer all servicing to qualified service personnel. Servicing is required when the apparatus has been damaged in any way, such as power supply cord or plug is damaged, liquid has been spilled, or objects have fallen into the apparatus, the apparatus has been exposed to rain or moisture, does not operate normally, or has been dropped.

**Notes On Use****WARNINGS**

- Avoid high temperatures. Allow for sufficient heat dispersion when installed in a rack.
- Keep the unit free from moisture, water, and dust.
- Do not obstruct the ventilation holes.
- Do not let foreign objects into the unit.
- Do not let insecticides, benzene, and thinner come in contact with the unit.
- Never disassemble or modify the unit in any way.
- Ventilation should not be impeded by covering the ventilation openings with items, such as newspapers, tablecloths or curtains.
- Naked flame sources such as lighted candles should not be placed on the unit.
- Do not expose the unit to dripping or splashing fluids.
- Do not place objects filled with liquids, such as vases, on the unit.

**CAUTION:**

Use caution when unpacking speaker. Tweeter has a pointed tip and may cause injury. Replace speaker grille when not in use.

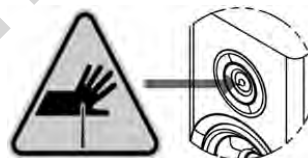
**A Note About Recycling:**

This product's packaging materials are recyclable and can be reused. Please dispose of any materials in accordance with the local recycling regulations. When discarding the unit, comply with local rules or regulations.

**EU Declaration of Conformity**

Hereby, [Sound United, LLC] declares that our product is in compliance with following EU/EC Directives. The full text of the EU declaration of conformity is available at the following internet address:

<EU/EC Directives>

RoHS: 2011/65/EU, and amendment directive (EU) 2015/863

EU declaration of conformity URL:

<https://www.polkaudio.com/declarations-of-conformity>

Sound United, LLC  
5541 Fermi Court  
Carlsbad, CA 92008

EU contact: Sound United Europe, A division of D&M Europe  
B.V. Beemdstraat 11, 5653 MA Eindhoven, The Netherlands

### What's in the Box

Each box contains:

1. Loudspeaker(s)
  2. Owner's Manual
  3. Registration Card
  4. Magnetic grilles
- (Speaker cable not included)

### How to Connect Your System

To get the best sound quality, it's important to wire your speakers correctly.

#### Wire Preparation

Follow the hookup directions included with your receiver/ amplifier. Strip 0.5" (12.7mm) of insulation from each of the two conductors of the wire to expose the bare metal and twist each of the individual conductors into single un-frayed strands. Note that one of the terminals on the rear of each speaker is marked red (+) and the other is black (-). Make sure that you connect the wire from the positive (+) terminal of your amplifier or receiver to the red (+) terminal on your speaker and the wire from the negative (-) terminal of your amplifier or receiver to the black (-) terminal on your speaker. Most wire has some indicator (such as color-coding, ribbing or writing) on one of the two conductors to help you maintain consistency.

These recommendations are for all connections from the amplifier/receiver to each speaker:

Runs	Minimum Wire Gauge
Lengths up to 25' (5 m)	16
Lengths greater than 25' (5 m) but less than 50' (15 m)	14
Lengths greater than 50' (15 m) but less than 75' (25 m)	12
Lengths greater than 75' (25 m)	10

#### Binding Posts

To connect wire to the binding post, unscrew the binding post cap and insert the bare wire into the hole near the base of the binding post. Do not insert the insulated part of the wire into the hole as this will not give you a good connection. Tighten the binding post cap until it seats firmly with the wire, but do not over tighten.

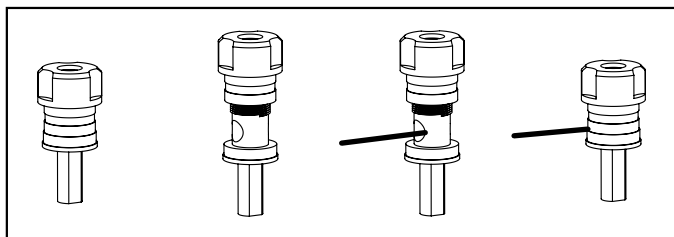

#### Connectors

You have several options when choosing connectors for your speaker wires, and it's really a matter of personal preference. Three of the more commonly used are banana plugs, spade lugs and bare wire. If you know where you want to locate your speakers and plan to set up your system and leave them there, then bare wire will work fine. Just make sure there are not stray strands of wire that could come into contact. If you like to experiment with different speaker locations, spade lugs or banana plugs offer more convenient options when it comes to disconnecting and reconnecting wires.

#### Basic Floor-Standing, Center, Bookshelf, and Height Module Speaker Hookup

Make sure that the red (+) and black (-) connectors on your amplifier or receiver connect to the red (+) and black (-) connectors on your speakers. If your speakers sound "thin," with little bass and little or no center image, odds are that one of the speaker wires is connected backwards. Double check all connections.

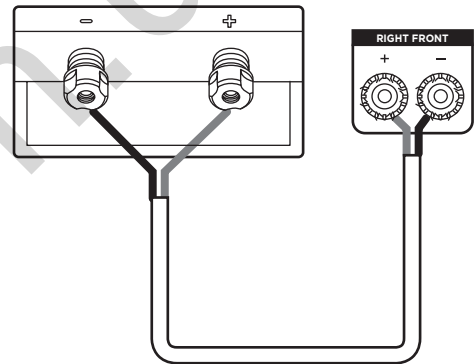

#### Bi-Wiring (R700 only)

Bi-wiring can provide noticeable improvements in the overall transparency of your loudspeakers. After removing the jumpers, run separate speaker wires to the low and high frequency drivers from a single amplifier (the upper set of binding posts are for the high frequency drivers, the lower set of binding posts are for the low frequency drivers). Connect one set of speaker wires to the upper terminals on each speaker and one set of wires to the lower terminals. Connect the other ends of both wire sets to the same amplifier outputs. See amplifier/AV receiver user manual for configuration instructions (Figure 1).

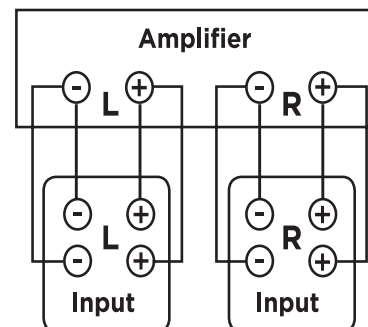

(Figure 1)

**Bi-Amping (R700 only)**

Bi-amping allows you to use separate amplifiers for the high and low frequency sections of your loudspeaker for greater dynamic range and lower distortion. We recommend that your separate amplifiers have identical gain to preserve the speaker's voicing balance. After removing the jumpers, connect the speaker wires from the high frequency amplifier outputs to the upper set of terminal posts on each speaker. Follow the same procedure for connecting the low frequency amplifier outputs to the lower set of terminals (Figure 2). Remember to maintain correct wiring polarity (+ to +, - to -) in all connections. See amplifier/AV receiver user manual for configuration instructions.

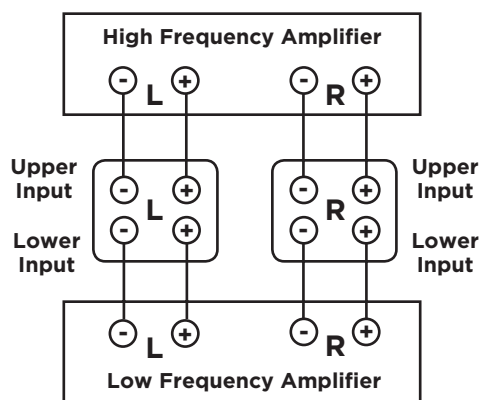

(Figure 2)

**Bass Management**

When using your Reserve Series loudspeakers with a receiver or processor employing bass management in a home theater, we recommend the following settings:

**R500, R600 and R700:** set to "small" when using a subwoofer and set the crossover frequency between 40-80Hz. If no subwoofer is present in the system, set these to "large".

**R100 and R200:** set to "small" when using a subwoofer and set the crossover frequency between 50-80Hz.

**R300, R350, R400:** set to "small" when using a subwoofer and set the crossover frequency between 60-80Hz.

**Rubber Feet and Adjustable Floor Spikes**

Rubber feet and floor spikes are included with your Reserve floor-standing loudspeakers to anchor and stabilize the speaker on any type of floor. In order to expose the spike, simply pull the rubber feet off. The floor spikes can be adjusted from below and require two hands.

*Note: If the speaker is stable on the floor, no adjustment is necessary. If the speaker is unstable, follow these steps:*

1. The speaker will be inclined to settle on three of the four spikes leaving one spike slightly off the floor.
2. Determine which spike needs to be adjusted.
3. Use the included Allen wrench to turn the spike clockwise to lower it and counterclockwise to raise it.
4. As the spike contacts the floor, it will become more difficult to turn. At that point the speaker should be stabilized.
5. Tighten the lock ring to prevent the spike from loosening over time.

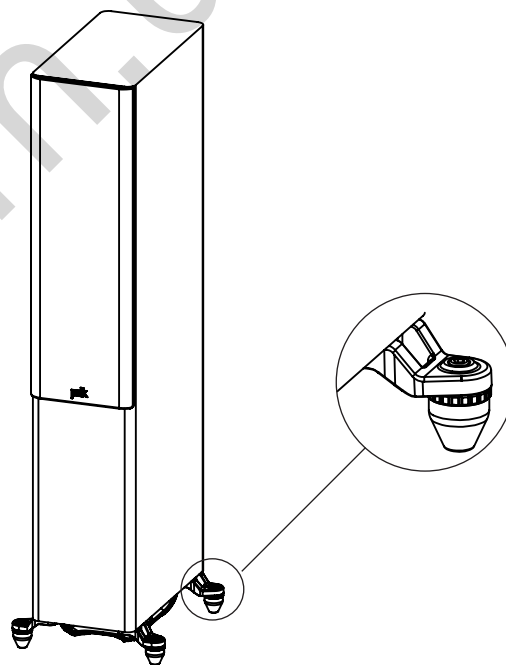
**Caring for Your Reserve Loudspeakers****Enclosure Finish**

Your Reserve loudspeakers are finished with a premium vinyl. To clean the panels, use a soft dry cloth. You may use furniture polish if needed. Never use harsh detergents or cleaning fluids. *Note: Do not use any petroleum-based cleaners or solvents on the loudspeaker cabinets.*

- Do not use furniture polish on black gloss lacquer.
- Clean black lacquer veneer with a damp cloth.

**Dusting the Baffle**

Use a can of compressed air for the grille and/or baffle to dust. Use a "computer keyboard" vacuum (only on the grille, not the baffle).

## Reserve Series Speaker Positioning

### Placement Recommendations for the R300, R350, and R400 Center Channel Speakers

The most popular placement for your center channel speaker is below your TV. You may also place your center channel above your TV should you choose. The R400 center channel is very heavy, and we do not recommend wall mounting it. The R350 supports wall-mount via built-in keyhole slots, or it can be placed on a table or center channel stand. The R350 can also be utilized as the front left and right stage. If you would like to use these as lefts and rights, you will need to mount each R350 speaker vertically and put them on either side of your TV. Use the included wall mount template (R350 only) for assistance mounting the speakers. To maximize the sound quality of your speaker system, correct placement is important.

**Warning:** The logo for the R350 speaker is magnetically attached and can be moved from the center channel position to the left or right end of the grille when used as a left or right front speaker. Use caution when removing the logo, as it can be a choking hazard.

*Note: Your Reserve Series speakers are compatible with basic/advanced 2.0, 2.1, 3.1, 5.1, 7.1 and 9.1 surround setups (optional subwoofer shown in graphic) and all Atmos setups (ex. 5.1.2, 5.1.4, 7.1.4, 7.1.6).*

### Listening in 5.2 Surround

You can use the Reserve Series speakers as rear surround speakers in a Polk Audio home theater surround system. Ideal rear channel surround speaker placement is along a side wall, slightly behind and above the listening position.

*Note: If you cannot place rear surrounds along the side walls, position them along the rear wall above the listening position.*

### Listening in 7.1 Surround

Enjoy added depth to your surround sound experience with four rear surround speakers instead of two.

# DOLBY ATMOS® 5.2 Configuration

SPEAKER PLACEMENT IN LISTENING AREA

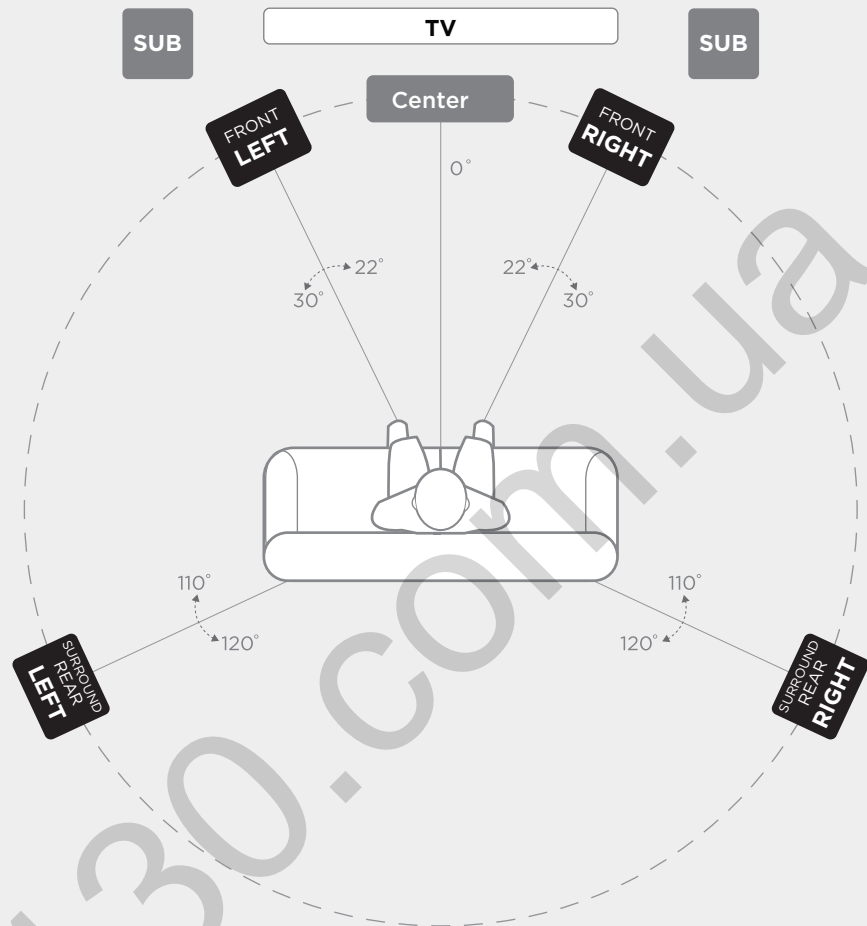

## Primary Speakers

Front (L/R)  
Surround Rear (L/R)

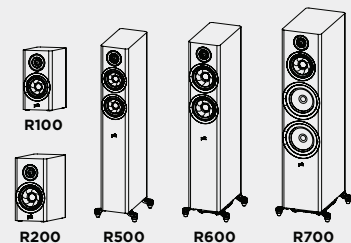

**PRIMARY**



# DOLBY ATMOS® 5.2.4 Configuration

SPEAKER PLACEMENT IN LISTENING AREA

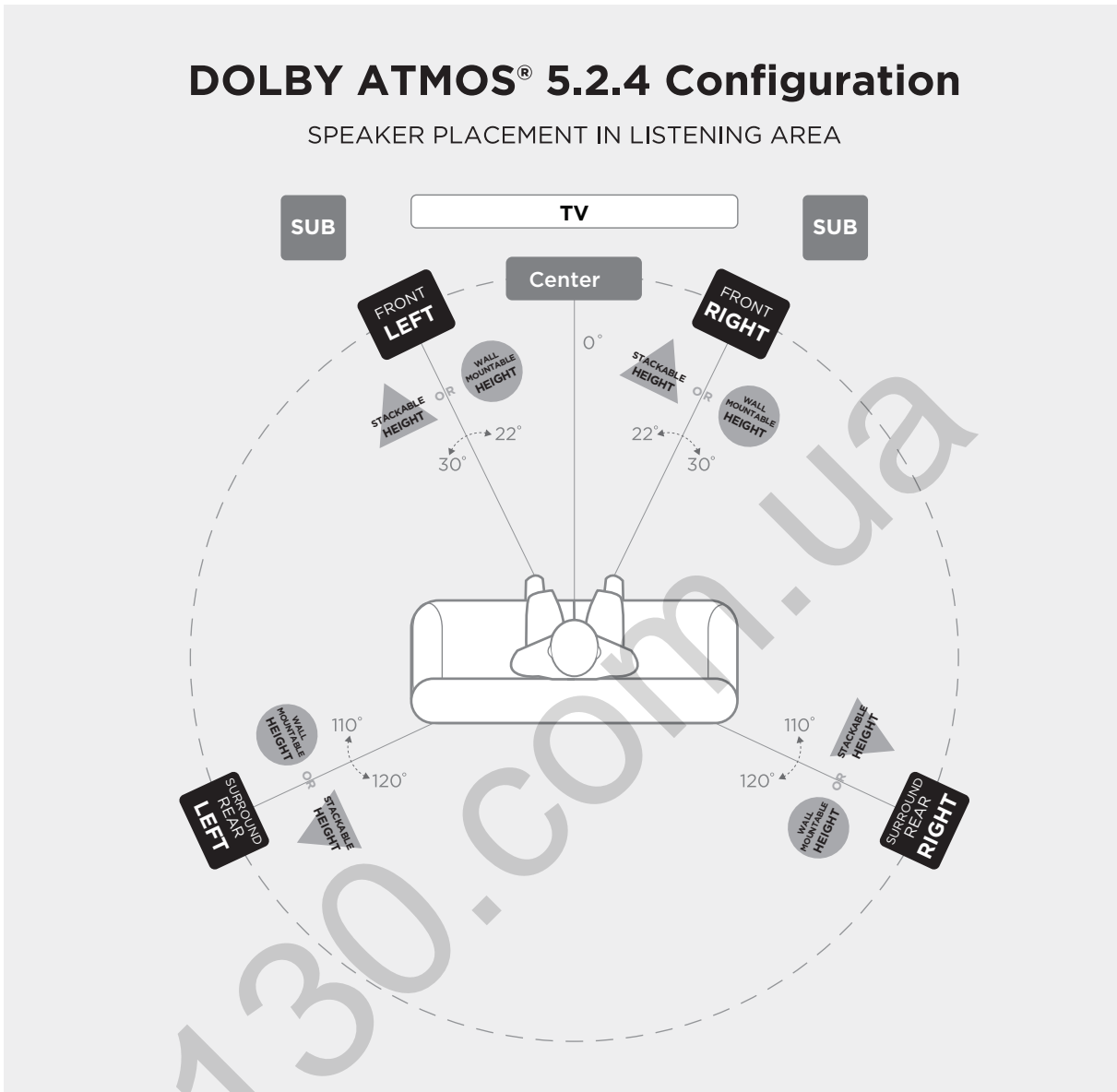

## Primary Speakers

Front (L/R)  
Surround Rear (L/R)

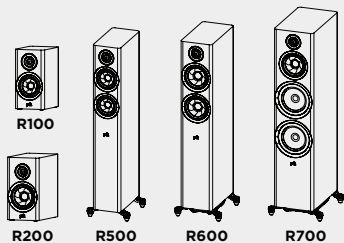

## Stackable Height Option

Add R900 on top of Front (L/R) and Surround Rear (L/R)

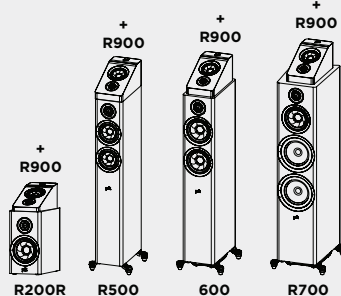

## Wall Mountable Height Option

Mount R900 above Front (L/R) and Surround Rear (L/R)

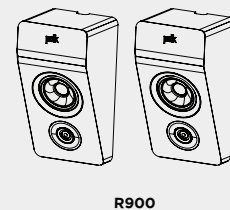

PRIMARY

STACKABLE HEIGHT

WALL MOUNTABLE HEIGHT

# DOLBY ATMOS® 7.2 Configuration

SPEAKER PLACEMENT IN LISTENING AREA

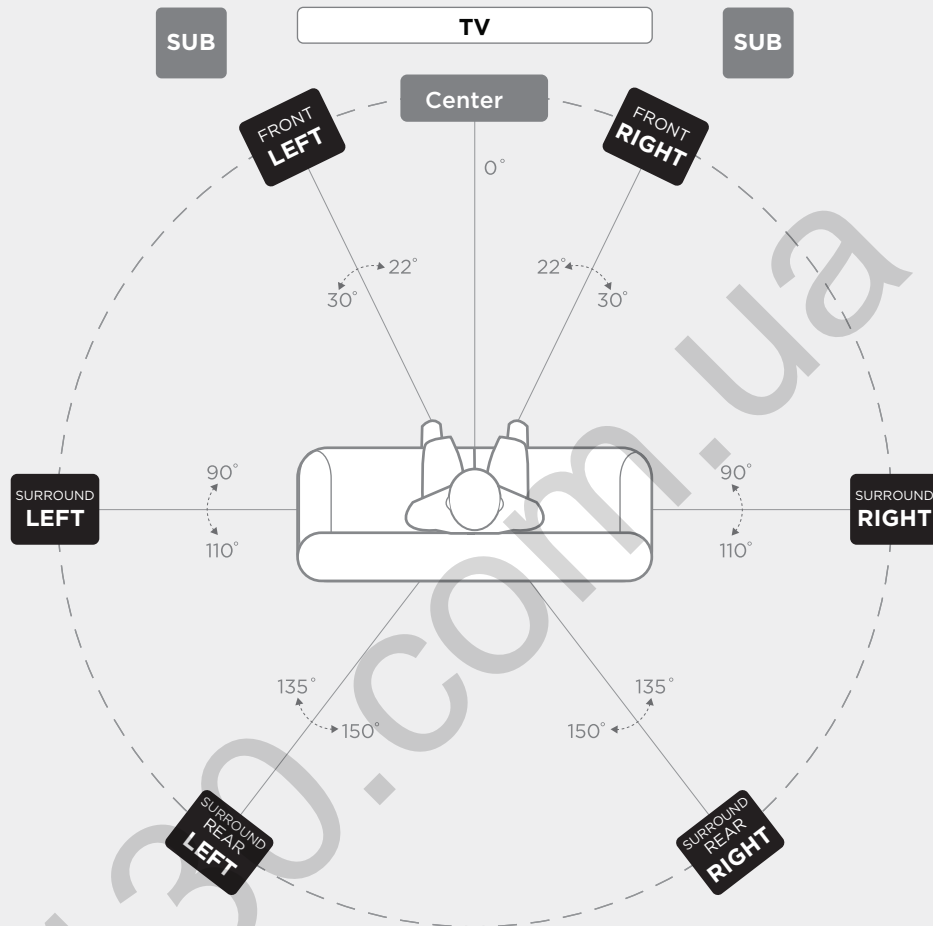

## Primary Speakers

Front (L/R)  
Surround (L/R)  
Surround Rear (L/R)

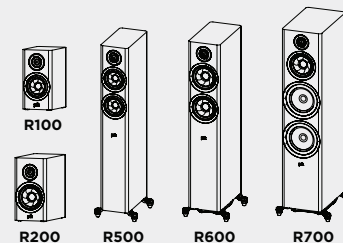

PRIMARY

# DOLBY ATMOS® 7.2.4 Configuration

SPEAKER PLACEMENT IN LISTENING AREA

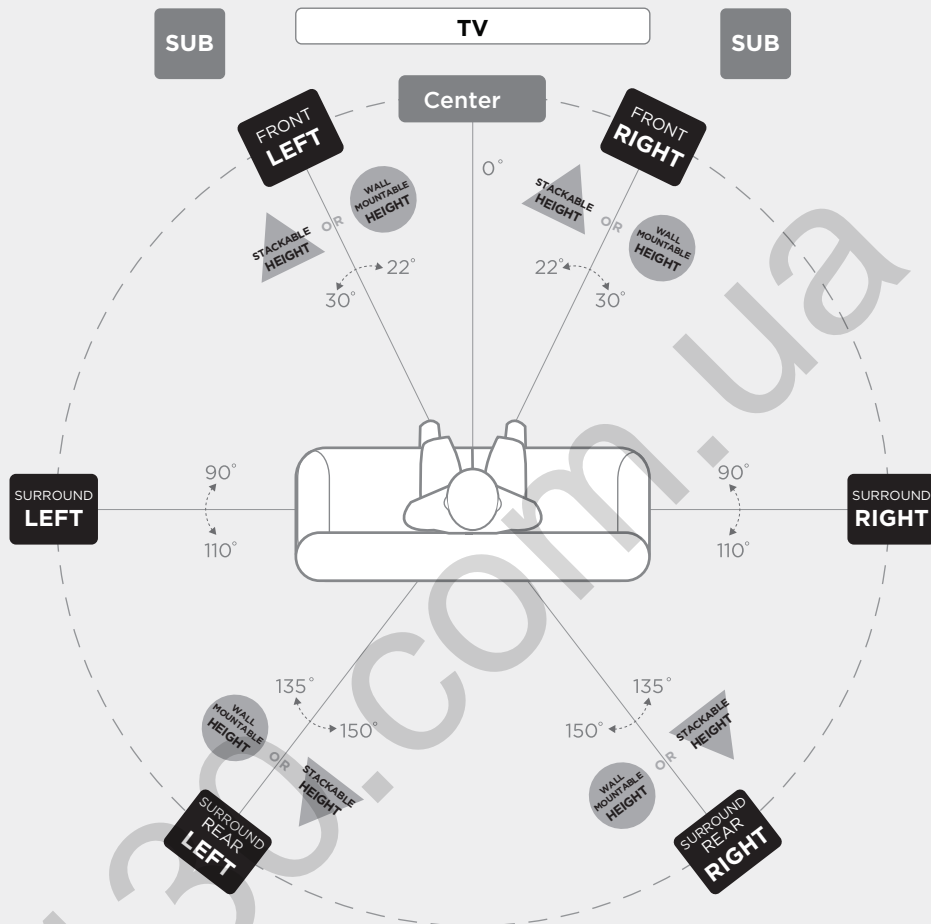

## Primary Speakers

Front (L/R)  
Surround (L/R)  
Surround Rear (L/R)

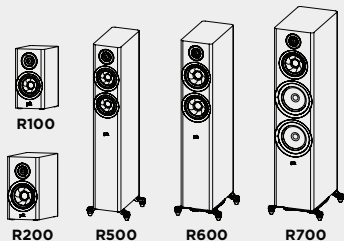

## Stackable Height Option

Add R900 on top of Front (L/R), and Surrounds (L/R)

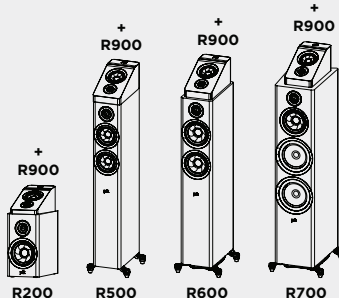

## Wall Mountable Height Option

Mount R900 above Front (L/R), and Surrounds (L/R)

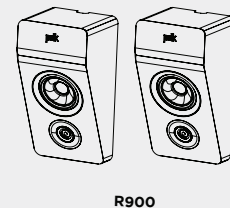

PRIMARY

STACKABLE HEIGHT

WALL MOUNTABLE HEIGHT

## Floor-Standing Loudspeakers\*

Reserve Series Specifications	R500	R600	R700
<b>Tweeter</b>	1 in (25 mm) Pinnacle ring radiator	1 in (25 mm) Pinnacle ring radiator	1 in (25 mm) Pinnacle ring radiator
<b>Mid-range/mid-bass</b>	Two 5-1/4 in (133 mm) Turbine cones	Two 6.5 in (165 mm) Turbine cones	6.5 in (165 mm) Turbine cone
<b>Woofers/subwoofers</b>	--	--	Two 8 in (203 mm) woofers
<b>Overall frequency response</b>	32 Hz-50 kHz	30 Hz-50 kHz	30 Hz-50 kHz
<b>Frequency response (-3 dB limits)</b>	49 Hz-38 kHz	38 Hz-38 kHz	38 Hz-38 kHz
<b>Recommended amplifier power</b>	25-200W	25-200W	20-300W
<b>Amplifier output compatibility</b>	8Ω / 6Ω / 4Ω	8Ω / 6Ω / 4Ω	8Ω / 6Ω / 4Ω
<b>Minimum impedance</b>	3.9Ω	4.0Ω	3.6Ω
<b>Sensitivity (2.83V/1m)</b>	87 dB	87.5 dB SPL	88 dB SPL
<b>Crossover Frequency</b>			
<b>Tweeter/mid-range</b>	2500 Hz	2700 Hz	2700 Hz
<b>Mid-range/mid-bass</b>	--	--	350
<b>Dimensions and Weight Attributes</b>			
<b>Product dimensions (W x H x D) (greatest overall depth, grille)</b>	10.1 x 41.1 x 13.7 in 255.4 x 1044.5 x 348.8 mm	11.0 x 41.9 x 15.0 in 280.7 x 1063.8 x 381.6 mm	12.6 x 45.0 x 16.9 in 320.7 x 1143.8 x 428.3 mm
<b>Product weight</b>	39.0 lbs/17.7 kg	47.3 lbs/21.5 kg	79.1 lbs/35.9 kg
<b>Shipping weight</b>	49.6 lbs/22.5 kg	58.2 lbs/26.4 kg	94.4 lbs/42.8 kg
<b>Cabinetry</b>			
<b>Mid-range enclosure type</b>	--	--	Sealed
<b>Mid-bass/woofer enclosure type</b>	Rear ETF port	Floor-firing power port with ETF	Floor-firing power port with ETF
<b>Available finishes</b>	Black/brown/white	Black/brown/white	Black/brown
<b>Feet</b>	Spike and rubber feet	Spike and rubber feet	Spike and rubber feet
<b>Binding posts</b>	Single nickel-plated, 5-way	Single nickel-plated, 5-way	Dual nickel-plated, 5-way
<b>Accessories</b>			
<b>Designed for R900 speaker</b>	Yes	Yes	Yes
<b>Certifications (non-safety and regulatory)</b>			
<b>Hi-res certified</b>	Yes	Yes	Yes
<b>IMAX certified</b>	Yes	Yes	Yes

\*Subject to change without notice.

## Center Channel Speakers\*

Reserve Series Specifications	R300	R350	R400
<b>Tweeter</b>	1 in (25 mm) Pinnacle ring radiator	1 in (25 mm) Pinnacle ring radiator	1 in (25 mm) Pinnacle ring radiator
<b>Mid-range/mid-bass</b>	Two 5.25 in (133 mm) Turbine cones	Four 4 in (102 mm) Turbine cones	Two 6.5 in (165 mm) Turbine cones
<b>Woofers/subwoofers</b>	--	--	--
<b>Overall frequency response</b>	45 Hz-50 kHz	50 Hz-50 kHz	36 Hz-50 kHz
<b>Frequency response (-3 dB limits)</b>	65 Hz-38 kHz	75 Hz-38 kHz	48 Hz-38 kHz
<b>Recommended amplifier power</b>	30-200 W	25-200 W	20-200 W
<b>Amplifier output compatibility</b>	8Ω / 6Ω / 4Ω	8Ω / 6Ω / 4Ω	8Ω / 6Ω / 4Ω
<b>Minimum impedance</b>	3.8Ω	3.9Ω	4.1Ω
<b>Sensitivity (2.83V/1m)</b>	86.5dB	87 dB SPL	89 dB SPL
<b>Crossover Frequency</b>			
<b>Tweeter/mid-range</b>	2200 Hz	2700 Hz	2500 Hz
<b>Mid-range/mid-bass</b>	--	1400	--
<b>Dimensions and Weight Attributes</b>			
<b>Product dimensions (W x H x D) (greatest overall depth, grille)</b>	19.0 x 6.8 x 8.9 in 482.6 x 172 x 226.5 mm	30.0 x 5.5 x 7.4 in 762 x 141 x 187.5 mm	24.2 x 7.8 x 13.8 in 615 x 196.6 x 350 mm
<b>Product weight</b>	16.8 lbs/7.6 kg	20.0 lbs/9 kg	32.8 lbs/14.9 kg
<b>Shipping weight</b>	19.8 lbs/9 kg	23.7 lbs/10.8 kg	39.5 lbs/17.9 kg
<b>Cabinetry</b>			
<b>Mid-range enclosure type</b>	--	--	--
<b>Mid-bass/woofer enclosure type</b>	Sealed	Sealed	Dual rear ETF ports
<b>Available finishes</b>	Black/brown/white	Black/brown/white	Black/brown
<b>Feet</b>	Rubber feet	Rubber feet	Rubber feet
<b>Binding posts</b>	Single nickel-plated, 5-way	Single nickel-plated, 5-way	Single nickel-plated, 5-way
<b>Accessories</b>			
<b>Designed for R900 speaker</b>	n/a	n/a	n/a
<b>Certifications (non-safety and regulatory)</b>			
<b>Hi-res certified</b>	Yes	Yes	Yes
<b>IMAX certified</b>	No	No	Yes

\*Subject to change without notice.

## Bookshelf Speakers\*

Reserve Series Specifications	R100	R200
<b>Tweeter</b>	1 in (25 mm) Pinnacle ring radiator	1 in (25 mm) Pinnacle ring radiator
<b>Mid-range/mid-bass</b>	5.25 in (133 mm) Turbine cone	6.5 in (165 mm) Turbine cone
<b>Woofers/subwoofers</b>	--	--
<b>Overall frequency response</b>	44 Hz-50 kHz	39 Hz-50 kHz
<b>Frequency response (-3 dB limits)</b>	58 Hz-38 kHz	51 Hz-38 kHz
<b>Recommended amplifier power</b>	30-150 W	30-200 W
<b>Amplifier output compatibility</b>	8Ω / 6Ω / 4Ω	8Ω / 6Ω / 4Ω
<b>Minimum impedance</b>	3.6Ω	3.8Ω
<b>Sensitivity (2.83V/1m)</b>	86 dB SPL	86 dB SPL
<b>Crossover Frequency</b>		
<b>Tweeter/mid-range</b>	2700 Hz	3000 Hz
<b>Mid-range/mid-bass</b>	--	--
<b>Dimensions and Weight Attributes</b>		
<b>Product dimensions (W x H x D) (greatest overall depth, grille)</b>	6.5 x 12.8 x 10.2 in 166 x 324 x 259.5 mm	7.5 x 14.1 x 13.9 in 190 x 359 x 353.8 mm
<b>Product weight</b>	12.2 lbs/5.5 kg	19.1 lbs/8.7 kg
<b>Shipping weight</b>	28.4 lbs/12.9 kg	43.4 lbs/19.7 kg
<b>Cabinetry</b>		
<b>Mid-range enclosure type</b>	--	--
<b>Mid-bass/woofer enclosure type</b>	Rear ETF port	Rear ETF port
<b>Available finishes</b>	Black/brown/white	Black/brown/white
<b>Feet</b>	Rubber feet	Rubber feet
<b>Binding posts</b>	Single nickel-plated, 5-way	Single nickel-plated, 5-way
<b>Accessories</b>		
<b>Designed for R900 speaker</b>	No	Yes
<b>Certifications (non-safety and regulatory)</b>		
<b>Hi-res certified</b>	Yes	Yes
<b>IMAX certified</b>	No	No

\*Subject to change without notice.

## Caring for Your Reserve Loudspeakers

### Enclosure Finish

Your Reserve Loudspeakers are finished with a premium vinyl. To clean the panels, use a soft dry cloth. You may use furniture polish if needed. Never use harsh detergents or cleaning fluids.

*Note: Do not use any petroleum-based cleaners or solvents on the loudspeaker cabinets.*

- Do not use furniture polish on black gloss lacquer.
- Clean black lacquer veneer with a damp cloth.

### Dusting the Baffle

Use a can of compressed air for the grille and/or baffle to dust. Use a "computer keyboard" vacuum (only on the grille, not the baffle).

## Limited 5-Year Warranty

Polk Audio, Inc. warrants to the original purchaser only that this Polk Audio Loudspeaker Product (the "Product") will be free from defects in materials and workmanship for a period of five (5) years from the date of original retail purchase from a Polk Audio Authorized Dealer. However, this Warranty will automatically terminate prior to the expiration of the five (5) years if the original retail purchaser sells or otherwise transfers the Product to any other party. The original retail purchaser shall hereinafter be referred to as "you." To allow Polk Audio to offer the best possible warranty service, please fill out the Product Registration Card(s) and send it to the Factory, at the address provided on the Product Cards(s) within ten (10) days of the date of purchase.

Defective Products must be shipped, together with proof of purchase, prepaid insured to the Polk Audio Authorized Dealer from whom you purchased the Product, or an authorized service center. Products must be shipped in the original shipping container or its equivalent; in any case the risk of loss or damage in transit is to be borne by you. If upon examination at the Factory or Polk Audio Authorized Dealer it is determined that the unit was defective in materials or workmanship at any time during this Warranty period, Polk Audio or the Polk Audio Authorized Dealer will, at its option, repair or replace this Product at no additional charge, except as set forth below. All replaced parts and Products become the property of Polk Audio. Products replaced or repaired under this warranty will be returned to you, within a reasonable time, freight prepaid.

This warranty does not include service or parts to repair damage caused by accident, disaster, misuse, abuse, negligence, inadequate packing or shipping procedures, commercial use, voltage inputs in excess of the rated maximum of the unit, cosmetic appearance of cabinetry not directly attributable to defect in materials or workmanship, or service, repair, or modification of the Product which has not been authorized or approved by Polk Audio. This warranty shall terminate if the Serial number on the Product has been removed, tampered with or defaced. This warranty is in lieu of all other expressed Warranties. If this Product is defective in materials or workmanship as warranted above, your sole

remedy shall be repair or replacement as provided above. In no event will Polk Audio, Inc. be liable to you for any incidental or consequential damages arising out of the use or inability to use the Product, even if Polk Audio, Inc. or a Polk Audio Authorized Dealer has been advised of the possibility of such damages, or for any claim by any other party. Some states do not allow the exclusion or limitation of consequential damages, so the above limitation and exclusion may not apply to you. All implied warranties on this Product are limited to the duration of this expressed Warranty. Some states do not allow limitation on how long an implied Warranty lasts, so the above limitations may not apply to you. This Warranty gives you specific legal rights, and you also may have other rights which vary from state to state. This Warranty applies only to Products purchased in the United States of America, its possessions, and U.S. and NATO armed forces exchanges and audio clubs. The Warranty terms and conditions applicable to Products purchased in other countries are available from the Polk Audio Authorized Distributors in such countries.

**polk.**

Sound United, LLC  
5541 Fermi Court  
Carlsbad, CA 92008 USA

EU Importer: D&M Europe B.V.  
Beemdstraat 11, 5653 MA  
Eindhoven, The Netherlands

+1 800-377-7655  
[www.polkaudio.com](http://www.polkaudio.com)  
email: [polkcs@polkaudio.com](mailto:polkcs@polkaudio.com)  
twitter: @polkaudio

©2021 POLK AUDIO  
All Rights Reserved.

HBP4451



**Contenu**

<b>Attendez-vous à un son exceptionnel : l'histoire de Reserve</b> .....	2
<b>Consignes de sécurité</b> .....	3
<b>Qu'est-ce qui est dans la boîte</b> .....	4
<b>Comment connecter votre système</b> .....	4
<b>Positionnement des enceintes de la série Reserve</b> .....	5
<b>Prendre soin de votre enceinte Reserve</b> .....	6
<b>Spécifications</b> .....	7

**Attendez-vous à un son exceptionnel : l'histoire de Reserve**

Merci d'avoir acheté des enceintes de la série Reserve de Polk ! Le style moderne combiné au tweeter haut de gamme Pinnacle de Polk et au haut-parleur de moyenne gamme Turbine permet d'obtenir des détails et des images de haute résolution. Grâce à nos basses profondes et fines, vous profiterez d'une toute nouvelle expérience d'écoute. Pure et minimaliste, la collection Reserve de Polk est conçue et fabriquée pour vous divertir.

Ayant bâti une réputation comme fabricant d'un son exceptionnel depuis plus de 45 ans, Polk Audio est fier de fournir un son et une qualité de construction supérieurs, grâce à de nombreuses innovations audio brevetées et primées. Pour Polk, la création de produits audio n'est pas seulement un travail, c'est une passion : offrir un son exceptionnel accessible à tous.

**Assistance ou service technique**

Si votre produit a été endommagé pendant l'expédition, veuillez contacter le détaillant agréé Polk Audio où vous avez acheté votre produit. Pour obtenir une assistance technique, et pour consulter des FAQ et des informations sur les réparations, rendez-vous sur <http://polk.custhelp.com>. Pour obtenir une liste complète de coordonnées, rendez-vous sur <https://www.polkaudio.com/contact-us>. Les adresses e-mail et les numéros de téléphone d'assistance varient selon la région où vous avez acheté votre produit.

**AVERTISSEMENT : Écoutez avec discernement**

Les enceintes de Polk Audio sont capables de jouer à des niveaux de volume extrêmement élevés, ce qui peut causer des dommages auditifs graves ou permanents. Polk Audio, Inc. décline toute responsabilité en cas de perte auditive, de blessure corporelle ou de dommages matériels résultant de l'utilisation abusive de ses produits. Gardez ces directives à l'esprit et faites toujours preuve de discernement lorsque vous contrôlez le volume :

- Limitez l'exposition prolongée aux niveaux de volume dépassant 85 décibels (dB). Pour en savoir plus sur les niveaux de volume sûrs, consultez les directives OSHA (Occupational Health and Safety Administration) sur <http://www.osha.gov/>

**Élimination du produit**

Certaines lois et/ou réglementations internationales, nationales et/ou locales peuvent s'appliquer à l'élimination de ce produit. Pour plus d'informations, veuillez contacter le détaillant où vous avez acheté ce produit ou l'importateur/distributeur Polk dans votre pays. De plus amples informations sont également disponibles sur [fr.polkaudio.com](http://fr.polkaudio.com) ou en contactant Polk Audio à l'adresse suivante : 5541 Fermi Court, Carlsbad, Californie, 92008, États-Unis. Téléphone : 1-800-377-7655.

Ce symbole sur nos produits électriques ou leur emballage indique qu'il est interdit d'éliminer ce ou ces produits comme déchet domestique en Europe. Pour vous assurer que vous éliminez correctement le ou les produits, veuillez jeter le ou les produits conformément aux lois et réglementations locales en matière d'élimination des équipements électriques et électroniques. Ce faisant, vous contribuez à la préservation des ressources naturelles et à la promotion de la protection de l'environnement par le traitement et l'élimination des déchets électroniques.

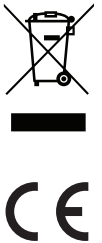





**ATTENTION**

POUR RÉDUIRE LE RISQUE DE CHOC ÉLECTRIQUE, NE RETIREZ PAS LE COUVERCLE (OU LA PAROI ARRIÈRE). AUCUNE PIÈCE N'EST RÉPARABLE PAR L'UTILISATEUR. POUR TOUT ENTRETIEN DE L'APPAREIL, CONTACTEZ DU PERSONNEL QUALIFIÉ.

 Le symbole d'éclair avec une pointe de flèche dans un triangle équilatéral est destiné à alerter l'utilisateur de la présence de « tension dangereuse » non isolée dans l'enceinte du produit qui peut être suffisamment importante pour constituer un risque de choc électrique pour les personnes.

 Le point d'exclamation dans un triangle équilatéral est destiné à alerter l'utilisateur de la présence d'instructions importantes d'utilisation et de maintenance (entretien) dans la documentation accompagnant l'appareil.

**CONSIGNES DE SÉCURITÉ IMPORTANTES**

1. Lisez ces instructions.
2. Conservez ces instructions.
3. Tenez compte de tous les avertissements.
4. Suivez toutes les instructions.
5. N'utilisez pas cet appareil près de l'eau.
6. Nettoyez l'appareil avec un chiffon sec uniquement.
7. Ne bloquez aucune ouverture de ventilation. Installez l'appareil conformément aux instructions du fabricant.
8. N'installez pas l'appareil à proximité de sources de chaleur telles que les radiateurs, les cuisinières ou autres appareils (y compris les amplificateurs) qui produisent de la chaleur.
9. Utilisez uniquement les accessoires spécifiés par le fabricant.
10. À utiliser uniquement avec le chariot, le support, le trépied, la console ou la table spécifiés par le fabricant ou vendus avec l'appareil. Lorsqu'un chariot est utilisé, faites preuve de prudence lors du déplacement du chariot / de l'appareil afin d'éviter les blessures dues à un basculement. 
11. Pour tout entretien de l'appareil, contactez du personnel qualifié. L'entretien est requis lorsque l'appareil a été endommagé de quelque manière que ce soit, comme en cas de cordon d'alimentation ou de prise endommagé, de liquide renversé ou d'objets tombés dans l'appareil, d'exposition de l'appareil à la pluie ou à l'humidité, ou de dysfonctionnement ou de chute de l'appareil.

**Remarques sur l'utilisation**

**AVERTISSEMENTS**

- Évitez les températures élevées. Prévoyez une dispersion de chaleur suffisante lorsque l'appareil est installé dans une étagère.
- Gardez l'appareil exempt d'humidité, d'eau et de poussière.
- N'obstruez pas les orifices de ventilation de l'appareil.
- Ne laissez pas des corps étrangers pénétrer dans l'appareil.
- Évitez tout contact d'insecticides, de benzène et de dissolvant avec l'appareil.
- Ne démontez et ne modifiez jamais l'appareil de quelque manière que ce soit.
- La ventilation ne doit pas être entravée en couvrant les ouvertures de ventilation avec des objets tels que des journaux, des nappes ou des rideaux.
- Ne placez aucune source de flammes nues, comme une bougie allumée, sur l'appareil.
- N'exposez pas l'appareil à l'écoulement ou à l'éclaboussure de liquides.
- Ne placez aucun objet rempli de liquides, comme un vase, sur l'appareil.

**CAUTION:**

Déballer l'enceinte avec soin. Le tweeter a une extrémité pointue et peut causer des blessures. Replacer la grille de l'enceinte lorsque vous ne l'utilisez pas.

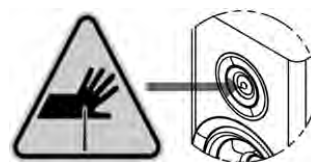

**Remarque sur le recyclage :**

Les matériaux d'emballage de ce produit sont recyclables et peuvent être réutilisés. Veuillez éliminer tout matériel conformément aux réglementations locales relatives au recyclage. Si vous vous débarrassez de l'appareil, respectez les règles ou réglementations locales.



**Déclaration de conformité UE**

Par la présente, [Sound United, LLC] déclare que notre produit est conforme aux directives de l'UE / CE. Le texte intégral de la déclaration de conformité UE est disponible à l'adresse Internet suivante :

<Directives UE/EC>

RoHS : 2011/65/UE et directive d'amendement (UE) 2015/863

Déclaration de conformité UE :

<https://fr.polkaudio.com/declarations-of-conformity>

Sound United, LLC

5541 Fermi Court

Carlsbad, CA 92008 États-Unis

Contact UE : Sound United Europe, une division de D&M Europe B.V. Beemdstraat 11, 5653 MA Eindhoven, Pays-Bas

## Qu'est-ce qui est dans la boîte

Chaque boîte contient :

1. Enceinte(s)
  2. Manuel du propriétaire
  3. Carte d'enregistrement
  4. Grilles magnétiques
- (Câble pour enceinte non inclus)

## Comment connecter votre système

Pour obtenir la meilleure qualité sonore, il est important de préparer votre enceinte correctement.

### Préparation des fils

Suivez les instructions de branchement fournies avec votre récepteur / amplificateur. Dénudez 12,7 mm d'isolation de chacun des deux conducteurs du fil pour exposer le métal nu et tordez chacun des conducteurs individuels en un seul brin sans l'effilocheur. Notez que l'une des bornes à l'arrière de chaque enceinte est marquée d'un (+) rouge et l'autre d'un (-) noir. Assurez-vous de connecter le fil de la borne positive (+) de votre amplificateur ou récepteur à la borne rouge (+) sur votre enceinte et le fil de la borne négative (-) de votre amplificateur ou récepteur sur la borne noire (-) de votre enceinte. La plupart des fils ont un indicateur (par exemple, code couleur, côte ou texte) sur l'un des deux conducteurs pour vous aider à maintenir la cohérence.

Ces recommandations concernent toutes les connexions de l'amplificateur / du récepteur à chaque enceinte :

Longueurs	Calibre minimum du fil
Longueurs jusqu'à 5 m	16
Longueurs supérieures à 5 m mais inférieures à 15 m	14
Longueurs supérieures à 15 m mais inférieures à 25 m	12
Longueurs supérieures à 25 m	10

### Bornes de liaison

Pour connecter le fil à la borne de liaison, dévissez le capuchon de la borne de liaison et insérez le fil nu dans le trou près de la base de la borne de liaison. N'insérez pas la partie isolée du fil dans le trou car cela ne vous donnera pas une bonne connexion. Serrez le capuchon de la borne de liaison jusqu'à ce qu'il soit fermement fixé avec le fil, mais ne serrez pas trop.

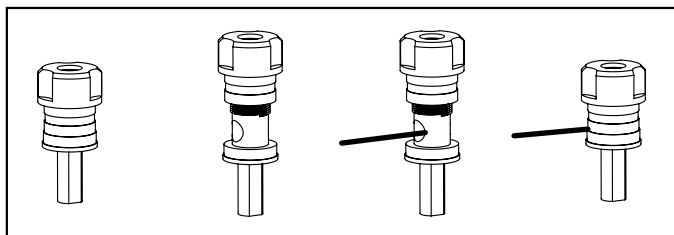

### Connecteurs

Vous avez plusieurs options lorsque vous choisissez des connecteurs pour les fils de vos enceintes. Il s'agit d'une question de préférence personnelle. Les trois types les plus couramment utilisés sont les fiches bananes, les connecteurs à fourche et les fils nus. Si vous savez où vous voulez placer vos enceintes et que vous prévoyez de configurer votre système et de le laisser à cet endroit, vous pouvez utiliser les fils nus. Assurez-vous simplement qu'il n'y a pas de brins de fil qui pourraient entrer en contact. Si vous aimez tester des emplacements d'enceintes, des connecteurs à fourche ou des fiches bananes seront des options plus pratiques lorsque vous voudrez déconnecter et rebrancher les fils.

### Branchements de l'enceinte au sol, centrée, sur une étagère et comme module de hauteur

Assurez-vous que les connecteurs rouge (+) et noir (-) de votre amplificateur ou récepteur se connectent aux connecteurs rouge (+) et noir (-) de vos enceintes. Si le son de vos enceintes sonne « fin » avec peu de basses et peu ou pas d'image centrale, il est possible que l'un des fils de l'enceinte soit connecté à l'envers. Vérifiez toutes les connexions.

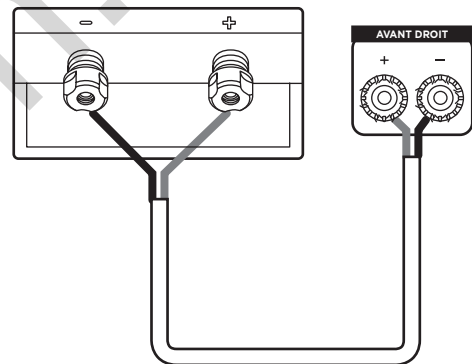

### Bi-câblage (R700 uniquement)

Le bi-câblage peut apporter des améliorations évidentes dans la transparence globale de vos enceintes. Après avoir retiré les cavaliers, tirez des fils d'enceinte séparés aux conducteurs basse et haute fréquence d'un amplificateur unique (le jeu de bornes de liaison supérieur pour les conducteurs haute fréquence, le jeu de bornes de liaison inférieur pour les conducteurs à basse fréquence). Connectez un jeu de fils d'enceintes aux bornes supérieures de chaque enceinte et un jeu de fils aux bornes inférieures. Raccordez les autres extrémités des deux jeux de fils aux mêmes sorties d'amplificateur. Consultez le manuel d'utilisation de l'amplificateur / du récepteur AV pour les instructions de configuration (Figure 1).

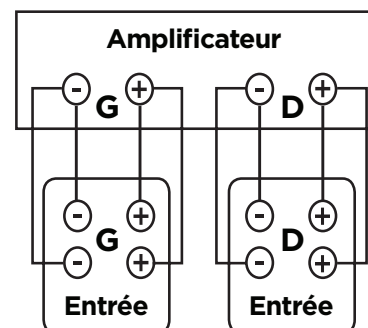

(Figure 1)

## Bi-amplification (R700 uniquement)

La bi-amplification vous permet d'utiliser des amplificateurs distincts pour les sections haute et basse fréquence de votre enceinte pour une plage dynamique plus grande et une distorsion plus faible. Nous recommandons que vos amplificateurs distincts aient un gain identique pour préserver l'équilibre sonore de l'enceinte. Après avoir retiré les cavaliers, raccordez les fils d'enceinte des sorties d'amplificateur haute fréquence au jeu de bornes supérieur sur chaque enceinte. Suivez la même procédure pour connecter les sorties d'amplificateur basse fréquence au jeu de bornes inférieur (Figure 2). N'oubliez pas de maintenir la polarité de câblage correcte (+ sur +, - sur -) dans toutes les connexions. Consultez le manuel d'utilisation de l'amplificateur / du récepteur AV pour les instructions de configuration

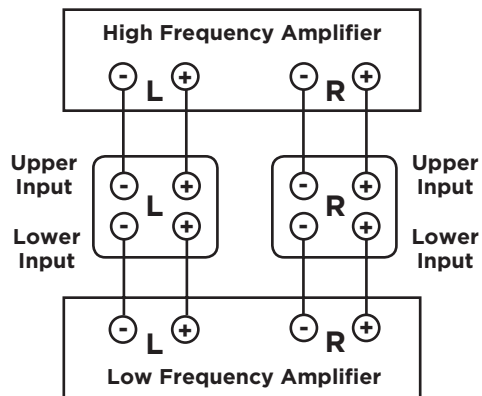

(Figure 2)

## Gestion des basses

Lorsque vous utilisez vos enceintes de la série Reserve avec un récepteur ou un processeur employant la gestion des basses dans un home cinéma, nous recommandons les paramètres suivants :

**R500, R600 et R700 :** réglez l'enceinte sur « petit » lorsque vous utilisez un caisson de basses et réglez la fréquence de croisement entre 40 et 80 Hz. Si aucun caisson de basses n'est présent dans le système, réglez l'enceinte sur « grand ».

**R100 et R200 :** réglez l'enceinte sur « petit » lorsque vous utilisez un caisson de basses et réglez la fréquence de croisement entre 50 et 80 Hz.

**R300, R350 et R400 :** réglez l'enceinte sur « petit » lorsque vous utilisez un caisson de basses et réglez la fréquence de croisement entre 60 et 80 Hz.

## Pieds en caoutchouc et pointes de sol réglables

Les pieds en caoutchouc et les pointes de sol sont inclus avec vos enceintes Reserve pour fixer et stabiliser celle-ci sur n'importe quel type de sol. Pour exposer la pointe, il suffit de tirer le pied en caoutchouc. Les pointes de sol peuvent être ajustées par-dessous et nécessitent deux mains.

*Remarque :* Si l'enceinte est stable au sol, aucun réglage n'est nécessaire. Si l'enceinte est instable, procédez comme suit :

1. L'enceinte sera inclinée sur trois des quatre pointes, laissant une pointe légèrement au-dessus du sol.
2. Déterminez quel pointe doit être ajustée.
3. Utilisez la clé Allen incluse pour abaisser la pointe en la faisant tourner dans le sens des aiguilles d'une montre et pour l'élever en la faisant tourner dans le sens inverse des aiguilles d'une montre.
4. Au fur et à mesure que la pointe entre en contact avec le sol, elle devient plus difficile à tourner. À ce moment-là, l'enceinte devrait être stabilisée.
5. Serrez l'anneau de blocage pour éviter que la pointe ne se desserre au fil du temps.

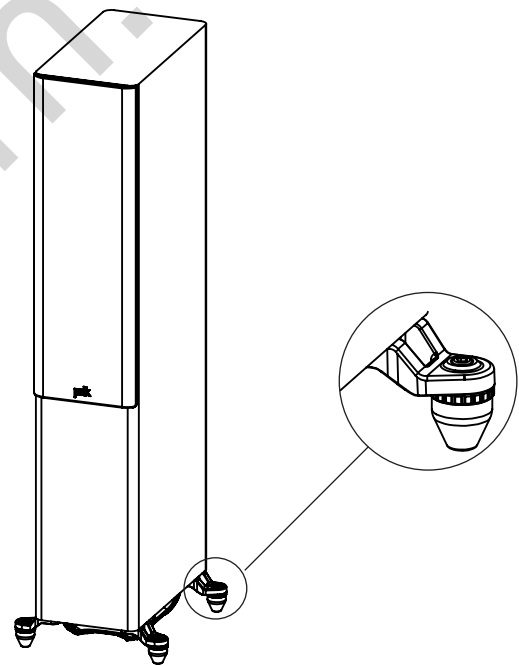

## Prendre soin de votre enceinte Reserve

### Finition du boîtier

Vos enceintes Reserve ont une finition en vinyle de qualité supérieure. Pour nettoyer les panneaux, utilisez un chiffon doux et sec. Si nécessaire, vous pouvez utiliser un vernis à meubles. N'utilisez jamais de détergents agressifs ni de liquides de nettoyage.

*Remarque :* n'utilisez pas de nettoyants ou de solvants à base de pétrole sur les caissons de l'enceinte.

- N'utilisez pas de vernis à meubles sur la laque noire brillante.
- Nettoyez le placage de vernis noir avec un chiffon humide.

### Dépoussiérez le déflecteur

Utilisez une bombe d'air comprimé pour dépoussiérer la grille et/ou le déflecteur. Utilisez un aspirateur pour clavier d'ordinateur (uniquement sur la grille, pas le déflecteur).

## Positionnement des enceintes de la série Reserve

### Recommandations de positionnement pour les enceintes centrales R300, R350 et R400

Le placement le plus populaire pour une enceinte centrale est sous à la télévision. Vous pouvez également placer votre enceinte centrale au-dessus de votre télévision si vous le souhaitez. L'enceinte centrale R400 est très lourde et nous ne recommandons pas de montage mural. La R350 est compatible avec le montage mural via des fentes d'ouverture intégrées, ou peut être placée sur une table ou un support d'enceinte centrale. Les R350 peuvent également être utilisées comme enceintes avant gauche et droit. Si vous souhaitez les utiliser comme enceintes gauche et droit, vous devrez monter chaque enceinte R350 verticalement et les placer de chaque côté de votre télévision. Utilisez le modèle de montage mural inclus (R350 uniquement) pour obtenir de l'aide sur l'installation des enceintes. Pour optimiser la qualité sonore de votre système d'enceintes, un placement adapté est important.

**Avertissement :** Le logo de l'enceinte R350 est fixé magnétiquement et peut être déplacé de la position centrale à l'extrémité gauche ou droite de la grille lorsque l'enceinte est utilisée comme enceinte avant gauche ou droit. Soyez prudent lorsque vous retirez le logo, car il peut poser un risque de suffocation.

*Remarque :* Les enceintes de votre série Reserve sont compatibles avec les configurations surround de base / avancée 2.0, 2.1, 3.1, 5.1, 7.1 et 9.1 (caisson de basses en option illustré dans le graphique) et tous les configurations Atmos (p. ex. 5.1.2, 5.1.4, 7.1.4, 7.1.6).

### Écoute en Surround 5.2

Vous pouvez utiliser les enceintes de la série Reserve comme enceintes surround arrière dans un système surround de home cinéma Polk Audio. La position idéale de l'enceinte surround arrière est le long d'un mur latéral, légèrement derrière et au-dessus de la position d'écoute.

*Remarque :* Si vous ne pouvez pas placer l'enceinte surround arrière le long des murs latéraux, placez-la le long du mur arrière au-dessus de la position d'écoute.

### Écoute en Surround 7.1

Profitez d'un son surround plus profond grâce à quatre haut-parleurs surround arrière au lieu de deux.

## Configuration DOLBY ATMOS® 5.2

POSITIONNEMENT DES ENCEINTES DANS LA ZONE D'ÉCOUTE

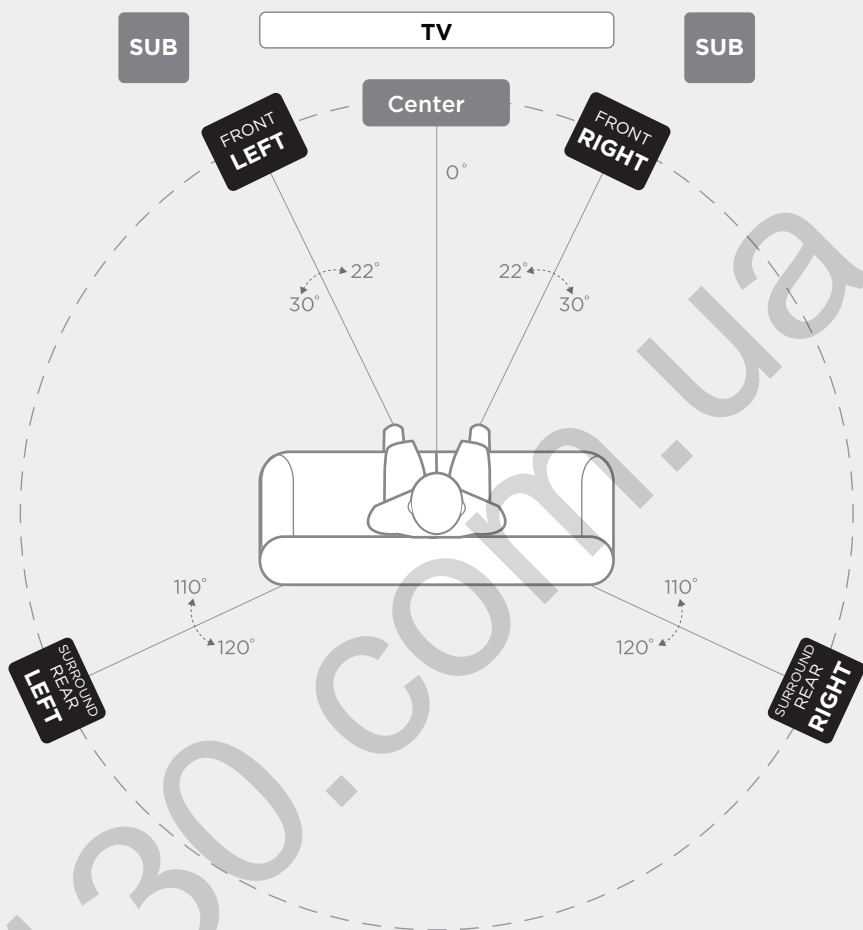

### Primary Speakers

Front (L/R)  
Surround Rear (L/R)

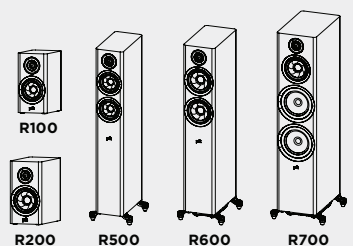

PRIMARY

# Configuration DOLBY ATMOS® 5.2.4

POSITIONNEMENT DES ENCEINTES DANS LA ZONE D'ÉCOUTE

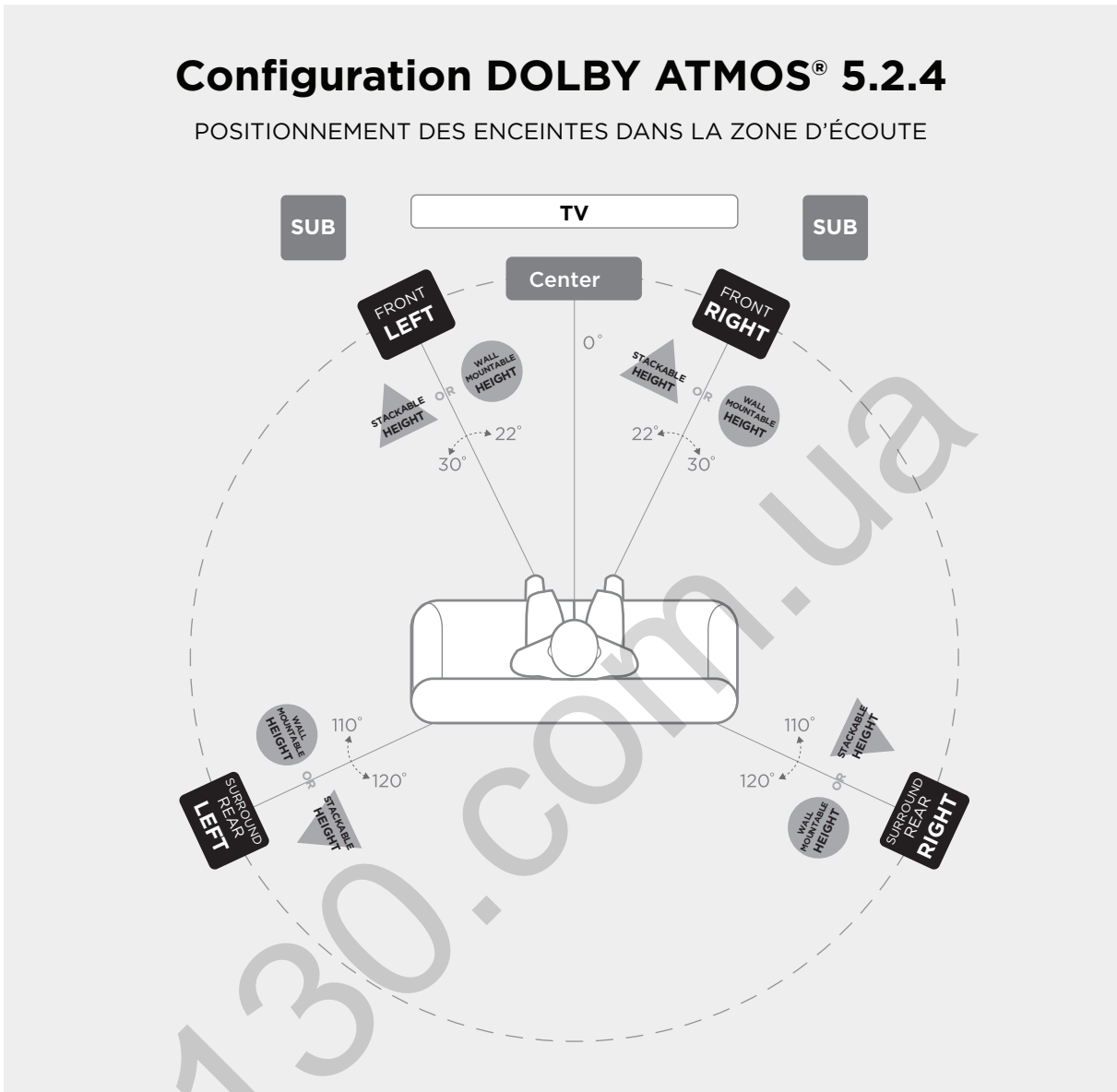

## Primary Speakers

Front (L/R)  
Surround Rear (L/R)

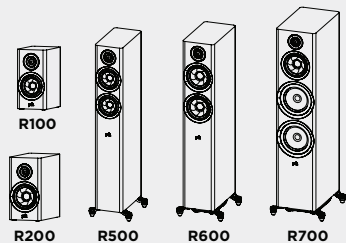

## Stackable Height Option

Add R900 on top of Front (L/R) and Surround Rear (L/R)

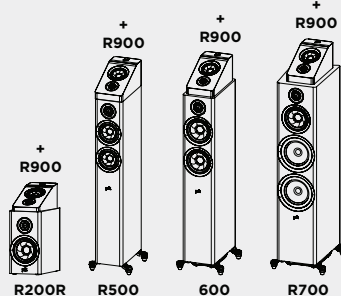

## Wall Mountable Height Option

Mount R900 above Front (L/R) and Surround Rear (L/R)

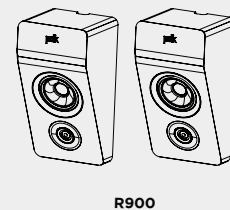

PRIMARY

STACKABLE HEIGHT

WALL MOUNTABLE HEIGHT

## Configuration DOLBY ATMOS® 7.2

POSITIONNEMENT DES ENCEINTES DANS LA ZONE D'ÉCOUTE

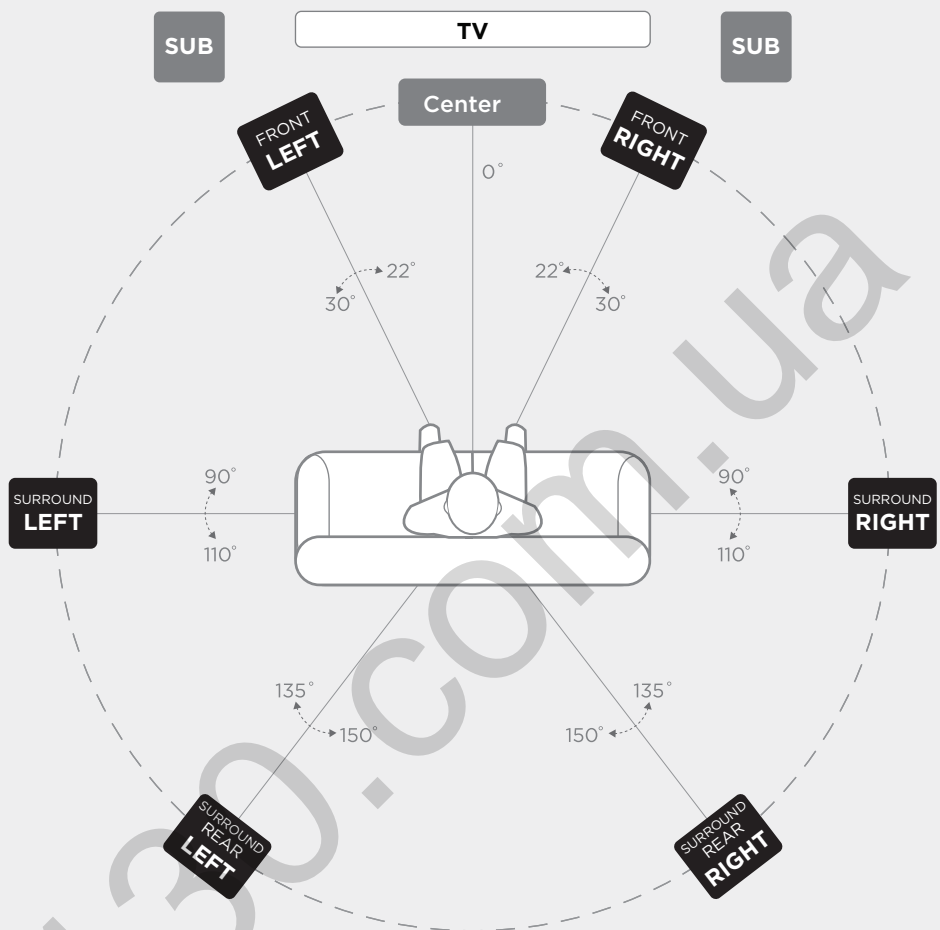

### Primary Speakers

Front (L/R)  
Surround (L/R)  
Surround Rear (L/R)

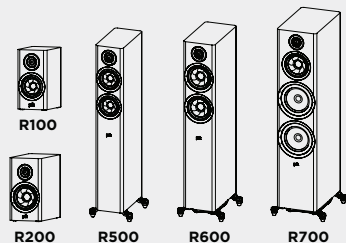

**PRIMARY**



# Configuration DOLBY ATMOS® 7.2.4

POSITIONNEMENT DES ENCEINTES DANS LA ZONE D'ÉCOUTE

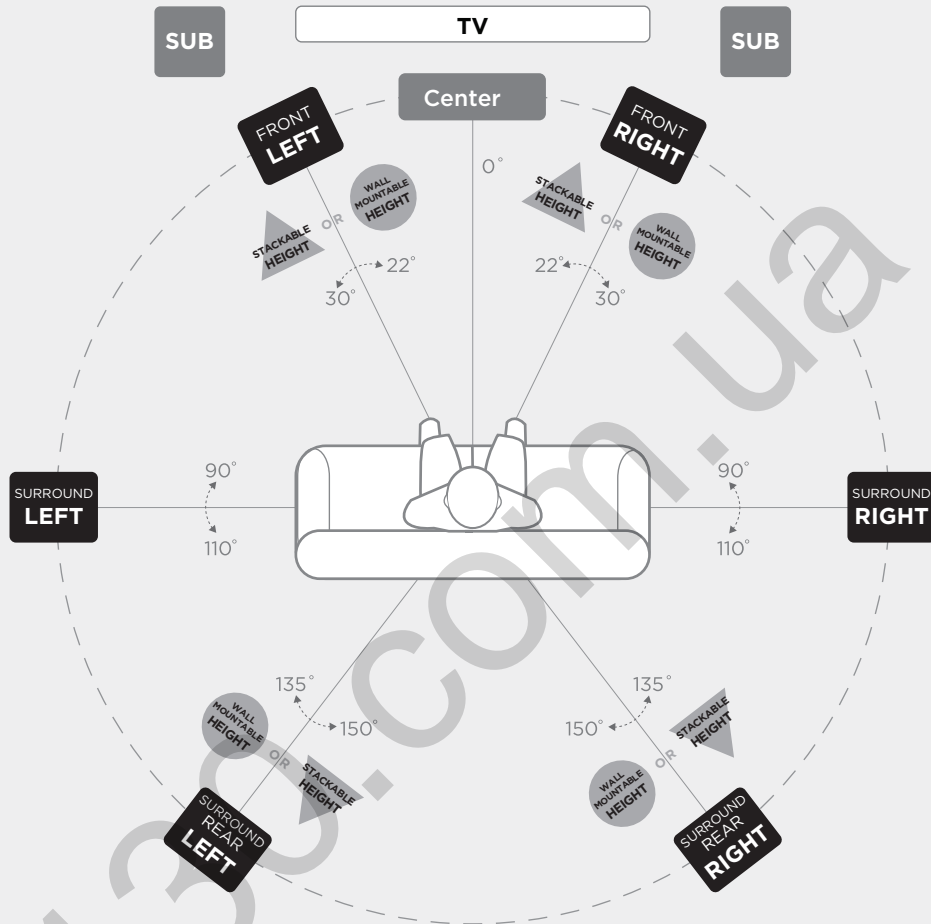

## Primary Speakers

Front (L/R)  
Surround (L/R)  
Surround Rear (L/R)

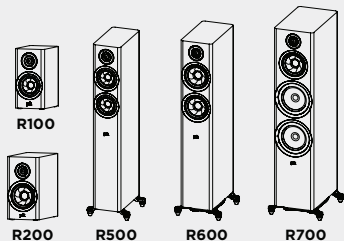

## Stackable Height Option

Add R900 on top of Front (L/R),  
and Surrounds (L/R)

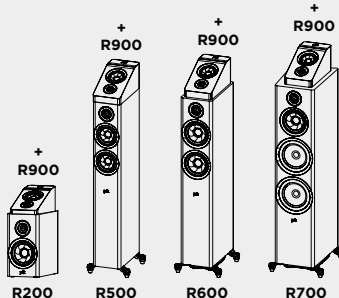

## Wall Mountable Height Option

Mount R900 above Front (L/R),  
and Surrounds (L/R)

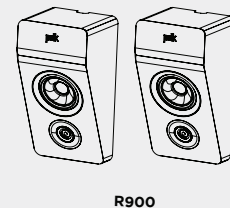

PRIMARY

STACKABLE HEIGHT

WALL MOUNTABLE HEIGHT

Enceintes placées au sol verticalement\*

Spécifications de la série Reserve	R500	R600	R700
<b>Tweeter</b>	Radiateur annulaire Pinnacle 25 mm	Radiateur annulaire Pinnacle 25 mm	Radiateur annulaire Pinnacle 25 mm
<b>Fréquences moyennes / moyennes basses</b>	Deux cônes Turbine de 133 mm	Deux cônes Turbine de 165 mm	Cône Turbine de 165 mm
<b>Woofers / caissons de basses</b>	--	--	Deux woofers de 203 mm
<b>Réponse de fréquence globale</b>	De 32 Hz à 50 kHz	De 30 Hz à 50 kHz	De 30 Hz à 50 kHz
<b>Réponse en fréquence (limites de -3 dB)</b>	De 49 Hz à 38 kHz	De 38 Hz à 38 kHz	De 38 Hz à 38 kHz
<b>Puissance d'amplificateur recommandée</b>	De 25 à 200 W	De 25 à 200 W	De 20 à 300 W
<b>Compatibilité de sortie amplificateur Impédance minimale</b>	8 Ω / 6 Ω / 4 Ω 3,9 Ω	8 Ω / 6 Ω / 4 Ω 4,0 Ω	8 Ω / 6 Ω / 4 Ω 3,6 Ω
<b>Sensibilité (2,83 V/1 m)</b>	87 dB	87,5 dB SPL	88 dB SPL
<b>Fréquence croisée</b>			
<b>Tweeter / fréquences moyennes</b>	2 500 Hz	2 700 Hz	2 700 Hz
<b>Fréquences moyennes / moyennes basses</b>	--	--	350
<b>Dimensions et attributs de poids</b>			
<b>Dimensions du produit (L x H x P) (profondeur globale plus grande, grille)</b>	255,4 x 1 044,5 x 348,8 mm	280,7 x 1 063,8 x 381,6 mm	320,7 x 1 143,8 x 428,3 mm
<b>Poids du produit</b>	17,7 kg	21,5 kg	35,9 kg
<b>Poids d'expédition</b>	22,5 kg	26,4 kg	42,8 kg
<b>Caissons</b>			
<b>Type d'enceinte des fréquences moyennes</b>	--	--	Scellée
<b>Type d'enceinte de fréquences moyennes basses / basses</b>	Port ETF arrière	Port d'alimentation au sol avec ETF	Port d'alimentation au sol avec ETF
<b>Finitions disponibles</b>	Noir/marron/blanc	Noir/marron/blanc	Noir/marron
<b>Pieds</b>	Pointes et pieds en caoutchouc	Pointes et pieds en caoutchouc	Pointes et pieds en caoutchouc
<b>Bornes de liaison</b>	Simple nickelé, 5 voies	Simple nickelé, 5 voies	Double nickelé, 5 voies
<b>Accessoires</b>			
<b>Conçu pour l'enceinte R900</b>	Oui	Oui	Oui
<b>Certifications (non-liées à la sécurité et à la réglementation)</b>			
<b>Certifié haute résolution</b>	Oui	Oui	Oui
<b>Certifié IMAX</b>	Oui	Oui	Oui

\*Sujet à modification sans préavis.

## Enceinte centrale\*

Spécifications de la série Reserve	R300	R350	R400
<b>Tweeter</b>	Radiateur annulaire Pinnacle 25 mm	Radiateur annulaire Pinnacle 25 mm	Radiateur annulaire Pinnacle 25 mm
<b>Fréquences moyennes / moyennes basses</b>	Deux cônes Turbine de 133 mm	Quatre cônes Turbine de 102 mm	Deux cônes Turbine de 165 mm
<b>Woofers / caissons de basses</b>	--	--	--
<b>Réponse de fréquence globale</b>	De 45 Hz à 50 kHz	De 50 Hz à 50 kHz	De 36 Hz à 50 kHz
<b>Réponse en fréquence (limites de -3 dB)</b>	De 65 Hz à 38 kHz	De 75 Hz à 38 kHz	De 48 Hz à 38 kHz
<b>Puissance d'amplificateur recommandée</b>	De 30 à 200 W	De 25 à 200 W	De 20 à 200 W
<b>Compatibilité de sortie amplificateur Impédance minimale</b>	8 Ω / 6 Ω / 4 Ω 3,8 Ω	8 Ω / 6 Ω / 4 Ω 3,9 Ω	8 Ω / 6 Ω / 4 Ω 4,1 Ω
<b>Sensibilité (2,83 V/1 m)</b>	86,5 dB	87 dB SPL	89 dB SPL
<b>Fréquence croisée</b>			
<b>Tweeter / fréquences moyennes</b>	2 200 Hz	2 700 Hz	2 500 Hz
<b>Fréquences moyennes / moyennes basses</b>	--	1 400	--
<b>Dimensions et attributs de poids</b>			
<b>Dimensions du produit (L x H x P) (profondeur globale plus grande, grille)</b>	482,6 x 172 x 226,5 mm	762 x 141 x 187,5 mm	615 x 196,6 x 350 mm
<b>Poids du produit</b>	7,6 kg	9 kg	14,9 kg
<b>Poids d'expédition</b>	9 kg	10,8 kg	17,9 kg
<b>Caissons</b>			
<b>Type d'enceinte des fréquences moyennes</b>	--	--	--
<b>Type d'enceinte de fréquences moyennes basses / basses</b>	Scellée	Scellée	Double ports ETF arrière
<b>Finitions disponibles</b>	Noir/marron/blanc	Noir/marron/blanc	Noir/marron
<b>Pieds</b>	Pieds en caoutchouc	Pieds en caoutchouc	Pieds en caoutchouc
<b>Bornes de liaison</b>	Simple nickelé, 5 voies	Simple nickelé, 5 voies	Simple nickelé, 5 voies
<b>Accessoires</b>			
<b>Conçu pour l'enceinte R900</b>	s.o.	s.o.	s.o.
<b>Certifications (non-liées à la sécurité et à la réglementation)</b>			
<b>Certifié haute résolution</b>	Oui	Oui	Oui
<b>Certifié IMAX</b>	Non	Non	Oui

\*Sujet à modification sans préavis.

## Enceintes de bibliothèque\*

Spécifications de la série Reserve	R100	R200
Tweeter	Radiateur annulaire Pinnacle 25 mm	Radiateur annulaire Pinnacle 25 mm
Fréquences moyennes / moyennes basses	Cône Turbine de 133 mm	Cône Turbine de 165 mm
Woofers / caissons de basses	--	--
Réponse de fréquence globale	De 44 Hz à 50 kHz	De 39 Hz à 50 kHz
Réponse en fréquence (limites de -3 dB)	De 58 Hz à 38 kHz	De 51 Hz à 38 kHz
Puissance d'amplificateur recommandée	De 30 à 150 W	De 30 à 200 W
Compatibilité de sortie amplificateur Impédance minimale	8 Ω / 6 Ω / 4 Ω 3,6 Ω	8 Ω / 6 Ω / 4 Ω 3,8 Ω
Sensibilité (2,83 V/1 m)	86 dB SPL	86 dB SPL
<b>Fréquence croisée</b>		
Tweeter / fréquences moyennes	2 700 Hz	3 000 Hz
Fréquences moyennes / moyennes basses	--	--
<b>Dimensions et attributs de poids</b>		
Dimensions du produit (L x H x P) (profondeur globale plus grande, grille)	166 x 324 x 259,5 mm	190 x 359 x 353,8 mm
Poids du produit	5,5 kg	8,7 kg
Poids d'expédition	12,9 kg	19,7 kg
<b>Caissons</b>		
Type d'enceinte des fréquences moyennes	--	--
Type d'enceinte de fréquences moyennes basses / basses	Port ETF arrière	Port ETF arrière
Finitions disponibles	Noir/marron/blanc	Noir/marron/blanc
Pieds	Pieds en caoutchouc	Pieds en caoutchouc
Bornes de liaison	Simple nickelé, 5 voies	Simple nickelé, 5 voies
<b>Accessoires</b>		
Conçu pour l'enceinte R900	Non	Oui
<b>Certifications (non-liées à la sécurité et à la réglementation)</b>		
Certifié haute résolution	Oui	Oui
Certifié IMAX	Non	Non

\*Sujet à modification sans préavis.

## Prendre soin de votre enceinte Reserve

### Finition du boîtier

Vos enceintes Reserve ont une finition en vinyle de qualité supérieure. Pour nettoyer les panneaux, utilisez un chiffon doux et sec. Si nécessaire, vous pouvez utiliser un vernis à meubles. N'utilisez jamais de détergents agressifs ni de liquides de nettoyage.

*Remarque : n'utilisez pas de nettoyeurs ou de solvants à base de pétrole sur les caissons de l'enceinte.*

- N'utilisez pas de vernis à meubles sur la laque noire brillante.
- Nettoyez le placage de vernis noir avec un chiffon humide.

### Dépoussiérez le déflecteur

Utilisez une bombe d'air comprimé pour dépoussiérer la grille et/ou le déflecteur. Utilisez un aspirateur pour clavier d'ordinateur (uniquement sur la grille, pas le déflecteur).

## Garantie limitée de 5 ans

Polk Audio, Inc. garantit à l'acheteur initial que le produit d'enceinte Polk Audio (le « Produit ») sera exempt de défauts matériels et de fabrication pendant une période de cinq (5) ans à compter de la date d'achat initial au détail auprès d'un revendeur agréé Polk Audio. Toutefois, la présente Garantie prendra automatiquement fin avant l'expiration des cinq (5) ans si l'acheteur initial vend ou transfère le Produit à toute autre partie. L'acheteur de détail original sera ci-après désigné comme « vous ». Pour permettre à Polk Audio d'offrir le meilleur service de garantie possible, veuillez remplir la ou les cartes d'enregistrement du produit et l'envoyer à l'usine, à l'adresse indiquée sur les cartes produit dans les dix (10) jours suivant la date d'achat.

Les Produits défectueux doivent être expédiés accompagnés d'une preuve d'achat dans un envoi prépayé et assuré au revendeur agréé Polk Audio auprès duquel vous avez acheté le Produit, ou d'un centre de service agréé. Les Produits doivent être expédiés dans le conteneur d'expédition d'origine ou son équivalent ; dans tous les cas, le risque de perte ou de dommage pendant le transport est à votre charge. Si, après examen à l'usine ou chez le revendeur agréé Polk Audio, il est déterminé que l'appareil présentait un défaut de matériau ou de fabrication à tout moment pendant la période de garantie, Polk Audio ou le revendeur agréé Polk Audio réparera ou remplacera, à sa discrétion, ce produit sans frais supplémentaires, sauf dans les cas indiqués ci-dessous. Toutes les pièces et produits remplacés deviennent la propriété de Polk Audio. Les produits remplacés ou réparés dans le cadre de cette garantie vous seront retournés dans un délai raisonnable, et le fret prépayé.

Cette garantie n'inclut pas le service ou les pièces pour réparer les dommages causés par un accident, un désastre, une mauvaise utilisation, un abus, une négligence, un emballage ou des procédures d'expédition inadéquats, une utilisation commerciale, une tension d'entrée supérieure au maximum nominal de l'appareil, une apparence cosmétique du coffret non directement attribuable à un défaut de matériaux ou de fabrication, ou un service, une réparation ou une modification

du produit qui n'a pas été autorisé ou approuvé par Polk Audio. Cette garantie prendra fin si le numéro de série du produit a été retiré, altéré ou détourné. Cette garantie remplace toutes les autres garanties explicites. Si ce Produit est défectueux dans ses matériaux ou sa fabrication comme indiqué ci-dessus, votre seul recours sera la réparation ou le remplacement comme indiqué ci-dessus. Vous ne pourrez en aucun cas tenir Polk Audio, Inc. responsable des dommages accessoires ou consécutifs découlant de l'utilisation ou de l'incapacité d'utiliser le Produit, même si Polk Audio, Inc. ou un distributeur agréé Polk Audio a été informé de la possibilité de tels dommages, ou de toute réclamation par une autre partie. Certains États ne permettent pas l'exclusion ou la limitation des dommages consécutifs, de sorte que la limitation et l'exclusion ci-dessus ne s'appliquent pas à vous. Toutes les garanties implicites sur ce Produit sont limitées à la durée de cette Garantie explicite. Certains États ne permettent pas de limiter la durée d'une Garantie implicite, de sorte que les limitations ci-dessus ne s'appliquent pas à vous. Cette Garantie vous donne des droits légaux spécifiques, et vous pouvez également avoir d'autres droits qui varient d'un État à l'autre. La présente Garantie s'applique uniquement aux Produits achetés aux États-Unis d'Amérique, à ses possessions, aux forces armées des États-Unis et de l'OTAN et aux clubs audio. Les conditions générales de Garantie applicables aux produits achetés dans d'autres pays sont disponibles auprès des distributeurs agréés de Polk Audio dans ces pays.

**polk.**

Sound United, LLC  
5541 Fermi Court  
Carlsbad, CA 92008 États-Unis

Importateur UE : D&M Europe B.V.  
Beemdstraat 11, 5653 MA  
Eindhoven, Pays-Bas

+1 800-377-7655  
fr.polkaudio.com  
Adresse e-mail : polkcs@polkaudio.com  
Twitter : @polkaudio

©2021 POLK AUDIO  
Tous droits réservés.

HBP4451

**Inhalt**

<b>Erwarten Sie Tollen Klang – Die Geschichte der Lautsprecher</b>	
<b>Polk Reserve</b> .....	2
<b>Sicherheitshinweise</b> .....	3
<b>Verpackungsinhalt</b> .....	4
<b>So schließen Sie Ihr System an</b> .....	4
<b>Positionierung der Lautsprecher der Serie Reserve</b> .....	5
<b>Pflege Ihrer Lautsprecher der Serie Reserve</b> .....	6
<b>Spezifikationen</b> .....	7

**Erwarten Sie Tollen Klang – Die Geschichte der Lautsprecher Polk Reserve**

Vielen Dank für Ihren Kauf der Lautsprecher von Polk der Serie Reserve! Der moderne Stil kombiniert mit dem Premium-Konus-Hochtöner Pinnacle von Polk und dem Mitteltontreiber Turbine sorgt für eine hohe Detailauflösung und ein klares Klangbild. Mit unserem detaillierten, tiefen, mühelosen Bass genießen Sie ein völlig neues Hörerlebnis. Die Serie Reserve von Polk ist puristisch und minimalistisch und wurde speziell für Ihre Unterhaltung entwickelt.

Polk Audio ist seit über 45 Jahren bekannt und hat einen guten Ruf als Hersteller von Lautsprechern mit tollem Klang. Wir sind stolz auf überragende Sound- und Herstellungsqualität, die viele patentierte und preisgekrönte Audioinnovationen bietet. Für Polk ist die Entwicklung von Audioprodukten nicht nur eine Aufgabe, sondern eine Leidenschaft: für einen großartigen Sound, der für jeden zugänglich ist.

**Technische Unterstützung oder Service**

Wenn Ihr Produkt während des Versands beschädigt wurde, wenden Sie sich bitte an den autorisierten Polk Audio-Händler, wo Sie Ihr Produkt gekauft haben. Technische Unterstützung, FAQs und Reparaturinformationen finden Sie unter <http://polk.custhelp.com>. Eine vollständige Liste der Kontaktinformationen finden Sie unter <https://www.polkaudio.com/contact-us>. Support-E-Mail-Adressen und Telefonnummern variieren je nach Region, in der Ihr Produkt gekauft wurde.

**WARNUNG: Hören Sie aufmerksam zu**

Die Lautsprecher von Polk Audio sind in der Lage, extrem hohe Lautstärken wiederzugeben, was zu schweren oder dauerhaften Hörschäden führen kann. Polk Audio, Inc. übernimmt keine Haftung für Hörverlust, Körperverletzung oder Sachschäden, die sich aus dem Missbrauch seiner Produkte ergeben. Beachten Sie diese Richtlinien und verwenden Sie stets gesunden Menschenverstand bei der Einstellung der Lautstärke:

- Begrenzen Sie längere Exposition gegenüber hohen Lautstärken, die 85 Dezibel (dB) überschreiten. Für weitere Informationen über sichere Lautstärken werfen Sie einen Blick auf die Richtlinien der Organisation für Sicherheit am Arbeitsplatz und Gesundheitsschutz (OSHA) unter <http://www.osha.gov/>.

**Produktentsorgung**

Für die Entsorgung dieses Produkts gelten bestimmte internationale, nationale und/oder lokale Gesetze und/oder Vorschriften. Für weitere Informationen wenden Sie sich bitte an den Händler, bei dem Sie dieses Produkt gekauft haben, oder den Polk-Importeur/Vertriebshändler in Ihrem Land. Weitere Informationen finden Sie auch unter [www.polkaudio.com](http://www.polkaudio.com) oder kontaktieren Sie Polk Audio unter 5541 Fermi Court, Carlsbad, Kalifornien, 92008, USA. Telefon: +1 800 377 7655



Dieses Symbol auf unseren elektrischen Produkten oder ihrer Verpackung zeigt an, dass es in Europa verboten ist, dieses Produkt als Hausmüll zu entsorgen. Bitte entsorgen Sie das/die Produkt(e) gemäß den örtlichen Gesetzen und Vorschriften zur Entsorgung elektrischer und elektronischer Geräte. Dabei tragen Sie zur Schonung natürlicher Ressourcen und zur Beförderung von Umweltschutz durch das Recycling und die Entsorgung elektronischer Abfälle bei.



**VORSICHT**

UM DAS RISIKO EINES ELEKTRISCHEN SCHLAGS ZU VERRINGERN, NEHMEN SIE DIE ABDECKUNGEN (ODER RÜCKWÄNDE) NICHT AB. ENTHÄLT KEINE VOM BENUTZER WARTBAREN TEILE. NUR QUALIFIZIERTES SERVICEPERSONAL MIT DER WARTUNG BEAUFTRAGEN.



Das Symbol Blitz mit Pfeilspitze innerhalb eines gleichförmigen Dreiecks ist dazu bestimmt, den Benutzer auf das Vorhandensein unisolierter „gefährlicher Spannungen“ innerhalb des Gehäuses des Produkts aufmerksam zu machen, die ausreichend hoch sind, um die Gefahr eines Stromschlages für Personen zu darstellen.



Das Ausrufezeichen innerhalb eines gleichförmigen Dreiecks ist dazu gedacht, den Benutzer auf das Vorhandensein wichtiger Betriebs- und Wartungsanweisungen (Serviceanweisungen) in der Dokumentation, die dem Gerät beiliegt, aufmerksam zu machen.

**WICHTIGE SICHERHEITSHINWEISE**

1. Lesen Sie diese Anweisungen sorgfältig durch.
2. Bewahren Sie diese Anweisungen auf.
3. Beachten Sie alle Warnungen.
4. Befolgen Sie alle Anweisungen.
5. Dieses Gerät nicht in der Nähe von Wasser verwenden.
6. Nur mit einem trockenen Tuch reinigen.
7. Blockieren Sie nicht die Belüftungsöffnungen. Aufstellung nur gemäß den Anweisungen des Herstellers.
8. Nicht in der Nähe von Wärmequellen wie Heizkörpern, Wärmeauslassöffnungen, Öfen oder anderen Geräten (einschließlich Verstärkern) aufstellen, die Wärme erzeugen.
9. Nur vom Hersteller spezifizierte Anbau-/Zubehörteile verwenden.
10. Nur zusammen mit dem vom Hersteller angegebenen oder mit dem Gerät zusammen verkauften Wagen, Ständer, Stativ, Halterung oder Tisch verwenden. Wenn ein Wagen verwendet wird, vorsichtig vorgehen, wenn die Kombination aus Wagen und Gerät bewegt wird, um Verletzungen durch Umfallen zu vermeiden. 
11. Wartungsarbeiten nur durch qualifiziertes Servicepersonal vornehmen lassen. Wartung ist erforderlich, wenn das Gerät auf irgendeine Weise beschädigt wurde, also z. B. Netzkabel oder -stecker beschädigt wurden, Flüssigkeit verschüttet wurde oder Gegenstände in das Gerät fallen, das Gerät Regen oder Feuchtigkeit ausgesetzt wurde, nicht normal funktioniert oder heruntergefallen ist.

**Hinweise zum Gebrauch**

**WARNHINWEISE**

- Vermeiden Sie hohe Temperaturen. Bei Aufstellung in einem Regal sorgen Sie dafür, dass eine ausreichende Wärmeabfuhr möglich ist.
- Halten Sie das Gerät fern von Feuchtigkeit, Wasser und Staub.
- Die Lüftungsöffnungen nicht blockieren.
- Keine Fremdkörper in das Gerät geben.
- Lassen Sie keine Insektizide, Benzol und Verdüner in Kontakt mit dem Gerät kommen.
- Das Gerät niemals in irgendeiner Weise auseinandernehmen oder baulich verändern.
- Die Belüftung sollte nicht behindert werden: die Lüftungsöffnungen nicht mit Gegenständen wie Zeitungen, Tischdecken oder Vorhängen verdecken.
- Offene Flammen wie brennende Kerzen dürfen nicht auf dem Gerät platziert werden.
- Das Gerät darf keinen herabtropfenden oder spritzenden Flüssigkeiten ausgesetzt werden.
- Stellen Sie keine Gegenstände, die mit Flüssigkeiten gefüllt sind, wie z. B. Vasen, auf das Gerät.

**VORSICHT:**

Gehen Sie beim Auspacken des Lautsprechers vorsichtig vor. Der Hochtöner hat eine spitze Kuppe, die zu Verletzungen führen kann. Ersetzen Sie das Lautsprechergitter, wenn Sie es nicht verwenden.

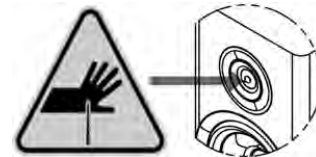

**Ein Hinweis zum Recycling:**

Die Verpackungsmaterialien dieses Produkts sind wiederverwertbar und können wiederverwendet werden. Entsorgen Sie alle Materialien gemäß den örtlichen Recycling-Vorschriften. Befolgen Sie beim Entsorgen des Geräts die örtlichen Entsorgungsvorschriften.



**EU-Konformitätserklärung**

[Sound United, LLC] erklärt hiermit, dass unser Produkt die folgenden EU/EG-Richtlinien erfüllt. Der vollständige Text der EU-Konformitätserklärung ist unter folgender Internetadresse verfügbar:

<EU/EC-Richtlinien>  
 RoHS: 2011/65/EU und Änderungsrichtlinie (EU) 2015/863  
 EU-Konformitätserklärung:  
<https://www.polkaudio.com/declaration-of-conformance>

Sound United, LLC  
 5541 Fermi Court  
 Carlsbad, CA 92008, USA

Ansprechpartner in der EU: Sound United Europe ist eine Abteilung von D&M Europe B.V. Beemdstraat 11, 5653 MA, Eindhoven, Niederlande



## Was ist in der Box?

Jede Box enthält:

1. Lautsprecher
2. Benutzerhandbuch
3. Registrierungskarte
4. Magnetgitter

(Lautsprecherkabel wird nicht mitgeliefert)

## So schließen Sie Ihr System an

Um die beste Klangqualität zu erzielen, ist es wichtig, Ihre Lautsprecher richtig zu verdrahten.

### Kabelvorbereitung

Folgen Sie den mit Ihrem Receiver/Verstärker mitgelieferten Anschlussanweisungen. Entfernen Sie die Isolierung von jedem der beiden Leiter des Lautsprecherkabels auf einer Länge 12,7 mm, um das blanke Metall freizulegen und verdrehen Sie die einzelnen Leiter zu einzelnen, nicht ausgefranzten Strängen. Beachten Sie, dass einer der Anschlüsse auf der Rückseite jedes Lautsprechers rot (+) und der andere schwarz (-) ist. Stellen Sie sicher, dass Sie den Draht vom positiven (+) Anschluss Ihres Verstärkers oder Receivers an die rote (+) Klemme Ihres Lautsprechers und den Draht vom negativen Anschluss (-) Ihres Verstärkers oder Receivers an die schwarze (-) Klemme Ihres Lautsprechers anschließen. Die meisten Kabel verfügen über eine Markierung (wie Farbcodierung, Rippung oder einen Aufdruck) auf einem der beiden Leiter, was Ihnen hilft, beide Enden gleich zu verkabeln.

Diese Empfehlungen gelten für alle Verbindungen vom Verstärker/Receiver zu jedem Lautsprecher:

Läuft	Mindest-Kabelquerschnitt
Längen bis zu 5 m	16
Längen über 5 m, aber kürzer als 15 m	14
Längen über 15 m, aber kürzer als 25 m	12
Längen über 25 m	10

### Anschlussklemmen

Um den Leiter an die Anschlussklemme anzuschließen, schrauben Sie die Kappe der Anschlussklemme ab und stecken Sie den blanken Draht in das Loch nahe der Basis der Anschlussklemme. Führen Sie nicht den isolierten Teil des Leiters in das Loch ein, da dann keine gute Verbindung besteht. Ziehen Sie die Kappe der Anschlussklemme fest, bis sie fest auf dem Draht sitzt, aber ziehen Sie sie nicht allzu fest an.

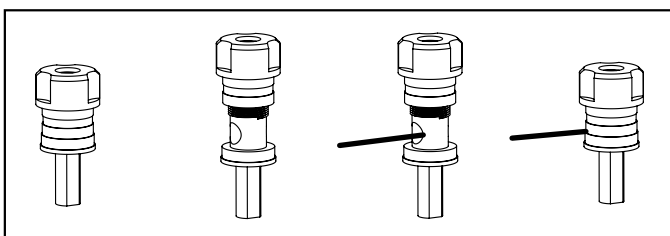

### Steckverbinder

Sie haben mehrere Möglichkeiten, wenn Sie Steckverbinder für Ihre Lautsprecherkabel auswählen; es handelt sich hier wirklich nur um persönliche Vorlieben. Drei der gebräuchlicheren Anschlussmethoden sind Bananenstecker, Ringösen und blanke Kabel. Wenn Sie wissen, wo Sie Ihre Lautsprecher aufstellen wollen und eine Planung für die Aufstellung Ihres Systems haben und es dann dort belassen wollen, dann sind blanke Drähte die beste Lösung. Stellen Sie nur sicher, dass es keine abstehenden Einzelleiter gibt, die in Kontakt miteinander kommen könnten. Wenn Sie mit verschiedenen Lautsprecher-Aufstellungsorten experimentieren möchten, bieten Ringösen oder Bananenstecker eine praktische Option zum Trennen und Anschließen der Kabel.

### Grundaufstellung Boden, Center, Regal und Halterung für das Hochtonlautsprechermodul

Stellen Sie sicher, dass die roten (+) und schwarzen (-) Anschlüsse am Verstärker oder Receiver mit den roten (+) und schwarzen (-) Anschlüssen an Ihren Lautsprechern verbunden sind. Wenn Ihre Lautsprecher „dünn“ klingen, also wenig Bass und kaum ein Mittenbild liefern, kann das daran liegen, dass eines der Lautsprecherkabel verpolt angeschlossen ist. Prüfen Sie dann erst alle Verbindungen.

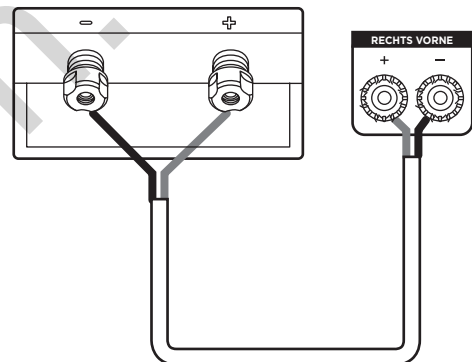

### Doppelverkabelung (nur R700)

Mit einer Doppelverkabelung können Sie eine deutliche Verbesserung der Gesamttransparenz Ihrer Lautsprecher erzielen. Nachdem Sie die Jumper entfernt haben, führen Sie separate Lautsprecherkabel zu den Tiefton- und Hochtonchassis aus einem einzigen Verstärker aus (der obere Satz Anschlussklemmen ist für die Hochfrequenzchassis vorgesehen, der untere Satz Anschlussklemmen für die Niederfrequenzchassis). Schließen Sie einen Satz von Lautsprecherkabeln an die oberen Anschlüsse an jedem Lautsprecher und einen Satz an Kabeln an die unteren Anschlüsse an. Schließen Sie die anderen Enden beider Kabelsätze an die gleichen Verstärkerausgänge an. Konfigurationsanweisungen finden Sie in der Bedienungsanleitung des Verstärkers/AV-Receivers (Abbildung 1).

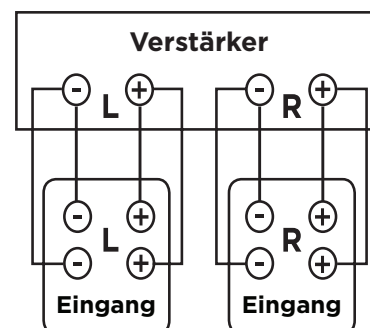

(Abbildung 1)

**Doppelverstärkerkonfiguration (Bi-Amping) (nur R700)**

Die Bi-Amping-Funktion ermöglicht die Verwendung getrennter Verstärker für die hohen und niedrigen Frequenzbereiche Ihres Lautsprechers für einen höheren Dynamikbereich und geringere Verzerrungen. Wir empfehlen, dass Ihre separaten Verstärker eine jeweils identische Verstärkung aufweisen sollten, um ein gleichmäßiges Klangbild des Lautsprechers zu erhalten. Nachdem Sie die Jumper entfernt haben, schließen Sie die Lautsprecherkabel von den Hochfrequenzverstärkerausgängen an den oberen Satz Anschlussklemmen an jedem Lautsprecher an. Das gleiche Prozedere für die Niederfrequenz-Verstärkerausgänge an den unteren Satz Anschlüsse am Lautsprecher befolgen (Abbildung 2). Denken Sie daran, die richtigen Verdrahtungspolarität (+ an +, - an -) in allen Verbindungen beizubehalten. Konfigurationsanweisungen finden Sie im Benutzerhandbuch des Verstärkers/AV-Empfängers.

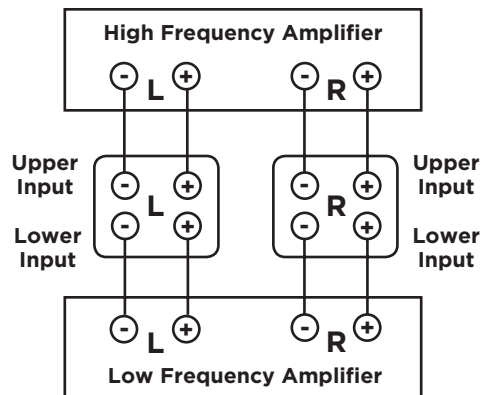

(Abbildung 2)

**Bass-Management**

Bei Verwendung von Lautsprechern der Serie Reserve mit einem Receiver oder Soundprozessor, der ein Bass-Management bietet, in einem Heimkino empfehlen wir die folgenden Einstellungen:

**R500, R600 und R700:** auf „small“ setzen, wenn Sie einen Subwoofer verwenden, und die Frequenzweiche zwischen 40-80 Hz einstellen. Wenn im System kein Subwoofer vorhanden ist, setzen Sie diese auf „large“.

**R100 und R200:** auf „small“ setzen, wenn Sie einen Subwoofer verwenden, und die Frequenzweiche zwischen 50-80 Hz einstellen.

**R300, R350, R400:** auf „small“ setzen, wenn Sie einen Subwoofer verwenden, und die Frequenzweiche zwischen 60-80 Hz einstellen.

**GummifüÙe und einstellbare Bodenspikes**

GummifüÙe und Bodenspikes werden mit den Standlautsprechern mitgeliefert, um den Lautsprecher zu verankern und zu stabilisieren. Um die Spitze freizulegen, ziehen Sie einfach die GummifüÙe ab. Die Bodenspikes können von unten eingestellt werden, was zwei Hände erfordert.

*Hinweis: Wenn der Lautsprecher auf dem Boden stabil steht, ist keine Anpassung erforderlich. Wenn der Lautsprecher wackeln kann, befolgen Sie die folgenden Schritte:*

1. Der Lautsprecher wird geneigt, bis er auf drei der vier Spikes steht und ein leicht vom Boden entfernt ist.
2. Bestimmen Sie, welcher Spike angepasst werden soll.
3. Mit dem mitgelieferten Inbusschlüssel den Spike im Uhrzeigersinn drehen, um ihn abzusenken, und gegen den Uhrzeigersinn, um ihn anzuheben.
4. Wenn der Spike den Boden berührt, wird es schwieriger, ihn zu drehen. Nun sollte der Lautsprecher stabil stehen.
5. Ziehen Sie den Konterring an, um zu verhindern, dass sich der Dorn im Laufe der Zeit löst.

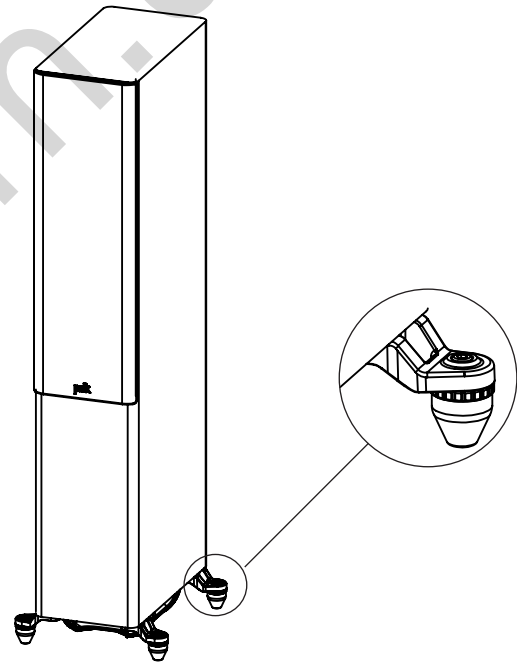

**Pflege Ihrer Lautsprecher der Serie Reserve**

**Gehäuseoberfläche**

Ihre Reserve-Lautsprecher sind mit einem Premium-Vinyl beschichtet. Zum Reinigen der Platten ein weiches, trockenes Tuch verwenden. Bei Bedarf können Sie Möbelpolitur verwenden. Niemals aggressive Reinigungs- oder Lösemittel verwenden.

*Hinweis: Verwenden Sie keine Reinigungsmittel auf Mineralölbasis oder Lösungsmittel auf den Lautsprechergehäusen!*

- Verwenden Sie keine Möbelpolitur auf schwarzem Hochglanzlack.
- Schwarze Lackierungen mit einem feuchten Tuch reinigen.

**Abstauben des Lochblechs**

Verwenden Sie zum Entstauben des Gitter und/oder Blechs eine Dose Druckluft. Verwenden Sie einen „Computertastatur“-Staubsauger (nur für das Gitter, nicht für das Lochblech).

## Positionierung der Lautsprecher der Serie Reserve

### Empfehlungen zur Platzierung der Lautsprecher R300, R350 und R400

Die beliebteste Platzierung für Ihren Center-Lautsprecher liegt unter Ihrem Fernseher. Sie können den Center-Kanal auch über Ihrem Fernsehgerät platzieren, wenn Sie sich dazu entscheiden. Der R400 für den Center-Kanal ist sehr schwer und wir empfehlen keine Wandmontage. Der R350 kann über die eingebauten Schlüssellochschlitze an einem Wandhalter befestigt werden, oder er kann auf eine Tisch- oder Center-Kanalhalterung gelegt werden. Der R350 kann auch als vordere linke und rechte Box verwendet werden. Wenn Sie das Lautsprechermodell R350 als Frontlautsprecher links und rechts verwenden möchten, müssen Sie jeden R350 vertikal montieren und auf beiden Seiten Ihres Fernsehgeräts platzieren. Verwenden Sie die mitgelieferte Wandhalterung (nur R350) zur Stützung der Lautsprecher. Um die Klangqualität Ihres Lautsprechersystems zu maximieren, ist die korrekte Platzierung wichtig.

**Warnung:** Das Logo des R350-Lautsprechers ist magnetisch befestigt und kann von der Center-Kanalposition zum linken oder rechten Ende des Gitters bewegt werden, wenn er als linker oder rechter Lautsprecher verwendet wird. Beim Entfernen des Logos vorsichtig vorgehen, da es eine Erstickungsgefahr darstellen kann.

*Hinweis: Die Lautsprecher der Serie Reserve sind kompatibel mit Standard-/erweiterten 2.0-, 2.1-, 3.1-, 5.1-, 7.1- und 9.1-Surround-Setups (in der Grafik ist ein optionaler Subwoofer dargestellt) und mit allen alle Atmos-Setups (z. B. 5.1.2, 5.1.4, 7.1.4, 7.1.6).*

### Hörgenuss mit 5.2 Surround

Sie können die Lautsprecher der Serie Reserve auch als rückwärtige Surround-Lautsprecher in einem Polk Audio Heimkino-Surround-System verwenden. Die ideale Lautsprecherplatzierung des hinteren Kanals befindet sich entlang einer Seitenwand, etwas hinter und über der Hörposition.

*Hinweis: Wenn Sie keine hinteren Surround-Lautsprecher entlang der Seitenwände platzieren können, positionieren Sie diese entlang die Rückwand über der Hörposition.*

### Hörgenuss mit 7.1 Surround

Mit vier Surround-Lautsprechern hinten statt zwei Lautsprechern können Sie Ihr Surround-Sound-Hörerlebnis noch verbessern.

# DOLBY ATMOS® 5.2 Konfiguration

LAUTSPRECHERPLATZIERUNG IM HÖRBEREICH

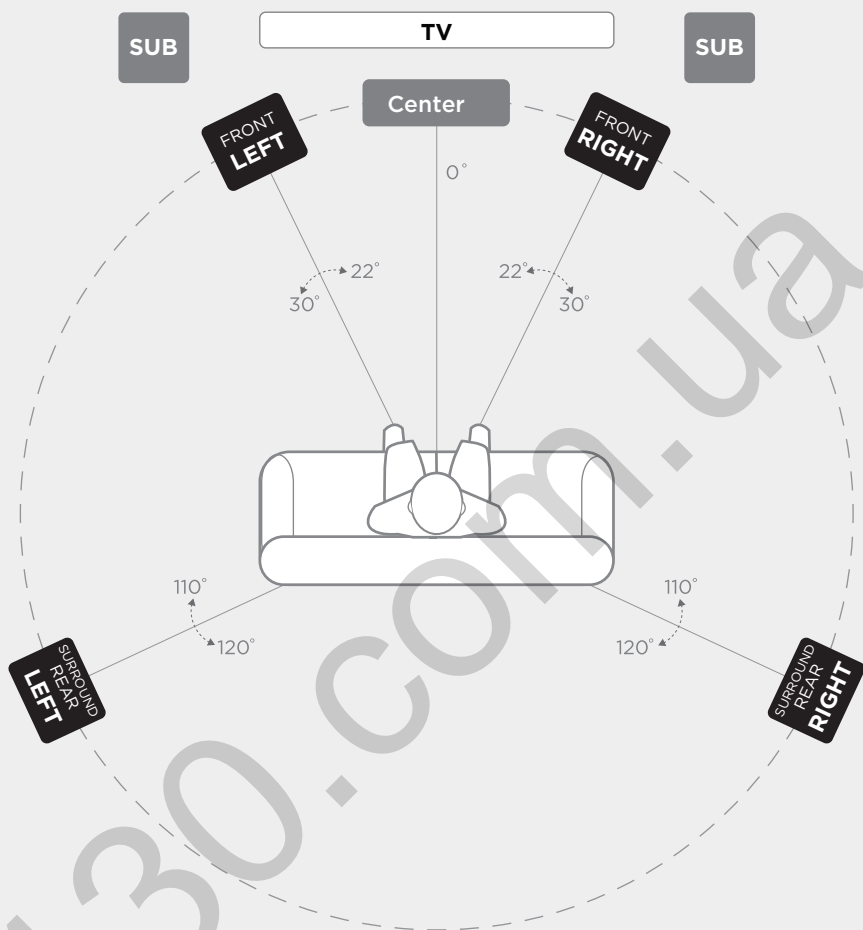

## Primary Speakers

Front (L/R)  
Surround Rear (L/R)

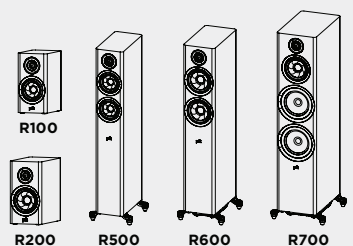

PRIMARY

# DOLBY ATMOS® 5.2.4 Konfiguration

LAUTSPRECHERPLATZIERUNG IM HÖRBEREICH

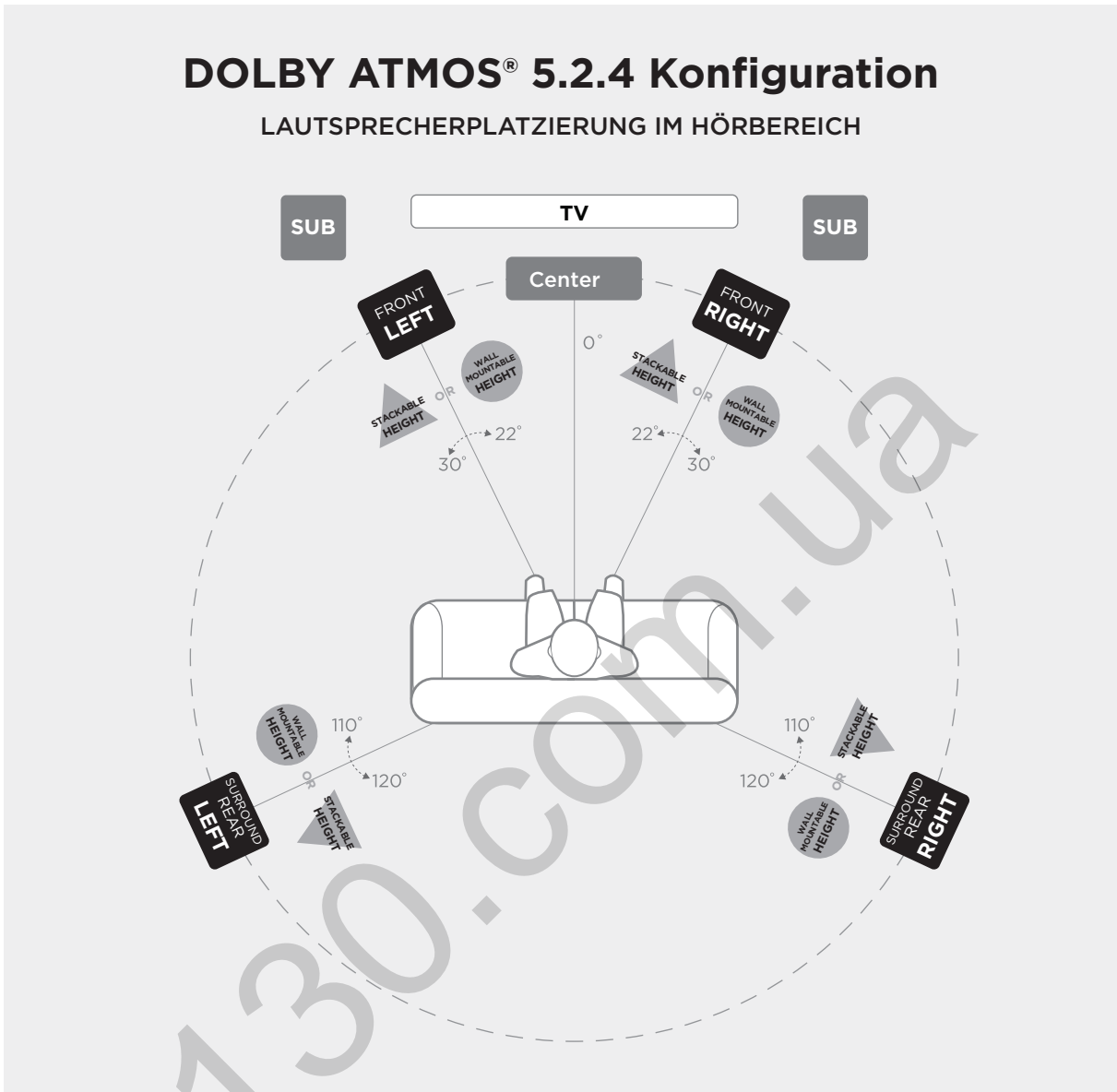

## Primary Speakers

Front (L/R)  
Surround Rear (L/R)

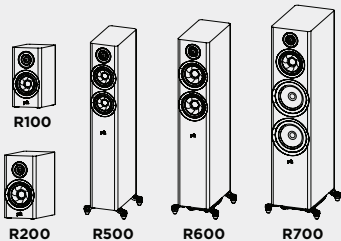

## Stackable Height Option

Add R900 on top of Front (L/R) and Surround Rear (L/R)

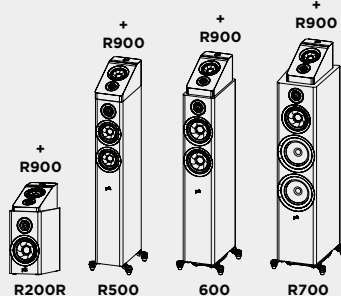

## Wall Mountable Height Option

Mount R900 above Front (L/R) and Surround Rear (L/R)

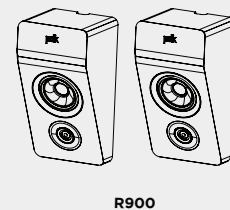

PRIMARY

STACKABLE HEIGHT

WALL MOUNTABLE HEIGHT

# DOLBY ATMOS® 7.2 Konfiguration

LAUTSPRECHERPLATZIERUNG IM HÖRBEREICH

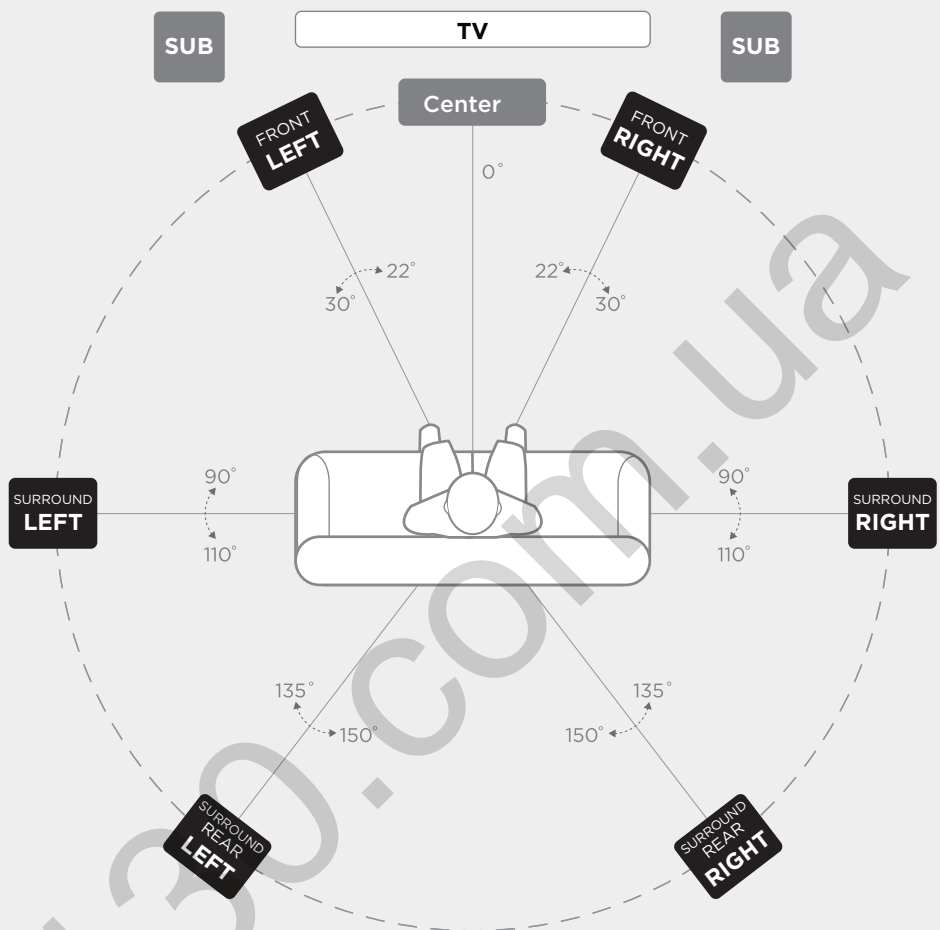

## Primary Speakers

Front (L/R)  
Surround (L/R)  
Surround Rear (L/R)

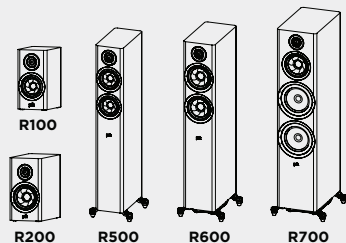

**PRIMARY**

# DOLBY ATMOS® 7.2.4 Konfiguration

LAUTSPRECHERPLATZIERUNG IM HÖRBEREICH

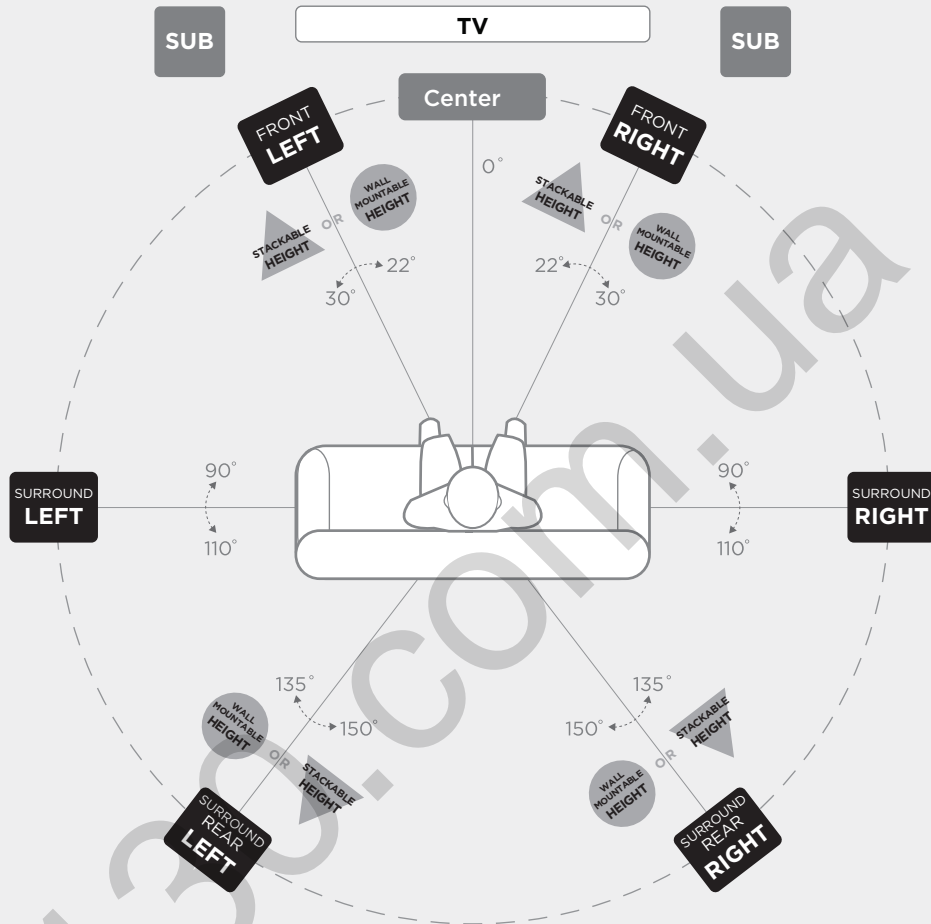

## Primary Speakers

Front (L/R)  
Surround (L/R)  
Surround Rear (L/R)

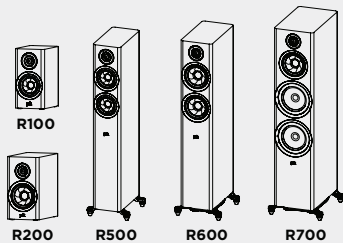

## Stackable Height Option

Add R900 on top of Front (L/R), and Surrounds (L/R)

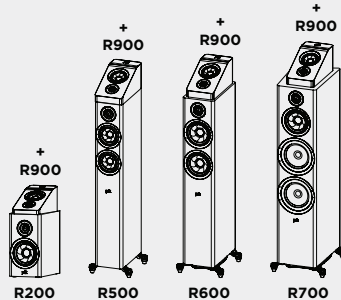

## Wall Mountable Height Option

Mount R900 above Front (L/R), and Surrounds (L/R)

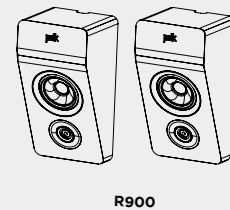

PRIMARY

STACKABLE HEIGHT

WALL MOUNTABLE HEIGHT

Standlautsprecher\*

Spezifikationen der Serie Reserve	R500	R600	R700
<b>Hochtöner</b>	1 Zoll (25 mm) Pinnacle-Ringkühler	1 Zoll (25 mm) Pinnacle-Ringkühler	1 Zoll (25 mm) Pinnacle-Ringkühler
<b>Mitteltöner/Mitteltieftöner</b>	Zwei 133 mm Konuslautsprecher	Zwei 165 mm Konuslautsprecher	165 mm Konuslautsprecher
<b>Tieftöner/Subwoofer</b>	--	--	Zwei 203 mm-Tieftöner
<b>Gesamtfrequenzbereich</b>	32 Hz-50 kHz	30 Hz-50 kHz	30 Hz-50 kHz
<b>Frequenzgang (-3 dB)</b>	49 Hz-38 kHz	38 Hz-38 kHz	38 Hz-38 kHz
<b>Empfohlene Verstärkerleistung</b>	25-200 W	25-200 W	20-300 W
<b>Kompatibilität der Verstärkerausgänge</b>	8 Ω / 6 Ω / 4 Ω	8 Ω / 6 Ω / 4 Ω	8 Ω / 6 Ω / 4 Ω
<b>Minimale Impedanz</b>	3,9 Ω	4,0 Ω	3,6 Ω
<b>Empfindlichkeit (2,83 V/1 m)</b>	87 dB	87,5 dB SPL	88 dB SPL
<b>Frequenzweiche</b>			
<b>Hochtöner/Mitteltöner</b>	2500 Hz	2700 Hz	2700 Hz
<b>Mitteltöner/Mitteltieftöner</b>	--	--	350
<b>Abmessungen und Gewicht</b>			
<b>Produktabmessungen (B x H x T) (größte Gesamttiefe, Gitter)</b>	255,4 x 1044,5 x 348,8 mm	280,7 x 1063,8 x 381,6 mm	320,7 x 1143,8 x 428,3 mm
<b>Produktgewicht</b>	17,7 kg	21,5 kg	35,9 kg
<b>Versandgewicht</b>	22,5 kg	26,4 kg	42,8 kg
<b>Gehäuse</b>			
<b>Gehäusetyp Mitteltöner</b>	--	--	Geschlossen
<b>Gehäusetyp Mittelbass/Subwoofer</b>	ETF-Öffnung nach hinten	ETF-Öffnung nach unten	ETF-Öffnung nach unten
<b>Verfügbare Oberflächen</b>	Schwarz/braun/weiß	Schwarz/braun/weiß	Schwarz/Braun
<b>Füße</b>	Spikes und Gummifüße	Spikes und Gummifüße	Spikes und Gummifüße
<b>Anschlussklemmen</b>	Einzel vernickelt, 5-polig	Einzel vernickelt, 5-polig	Doppelt vernickelt, 5-polig
<b>Zubehör</b>			
<b>Entwickelt für R900-Lautsprecher</b>	Ja	Ja	Ja
<b>Zertifizierungen (nicht in Bezug auf Sicherheit und regulatorische)</b>			
<b>Hi-res-zertifiziert</b>	Ja	Ja	Ja
<b>IMAX-zertifiziert</b>	Ja	Ja	Ja

\* Änderungen vorbehalten.



## Center-Kanal-Lautsprecher\*

Spezifikationen der Serie Reserve	R300	R350	R400
Hochtöner	1 Zoll (25 mm) Pinnacle-Ringkühler	1 Zoll (25 mm) Pinnacle-Ringkühler	1 Zoll (25 mm) Pinnacle-Ringkühler
Mitteltöner/Mitteltieftöner	Zwei 133 mm Konuslautsprecher	Vier 102 mm Konuslautsprecher	Zwei 165 mm Konuslautsprecher
Tieftöner/Subwoofer	--	--	--
Gesamtfrequenzbereich	45 Hz-50 kHz	50 Hz-50 kHz	36 Hz-50 kHz
Frequenzgang (-3 dB)	65 Hz-38 kHz	75 Hz-38 kHz	48 Hz-38 kHz
Empfohlene Verstärkerleistung	30-200 W	25-200 W	20-200 W
Kompatibilität der Verstärkerausgänge Minimale Impedanz	8 Ω / 6 Ω / 4 Ω 3,8 Ω	8 Ω / 6 Ω / 4 Ω 3,9 Ω	8 Ω / 6 Ω / 4 Ω 4,1 Ω
Empfindlichkeit (2,83 V/1 m)	86,5 dB	87 dB SPL	89 dB SPL
<b>Frequenzweiche</b>			
Hochtöner/Mitteltöner	2200 Hz	2700 Hz	2500 Hz
Mitteltöner/Mitteltieftöner	--	1400	--
<b>Abmessungen und Gewicht</b>			
Produktabmessungen (B x H x T) (größte Gesamttiefe, Gitter)	482,6 x 172 x 226,5 mm	762 x 141 x 187,5 mm	615 x 196,6 x 350 mm
Produktgewicht	7,6 kg	9 kg	14,9 kg
Versandgewicht	9 kg	10,8 kg	17,9 kg
<b>Gehäuse</b>			
Gehäusotyp Mitteltöner	--	--	--
Gehäusotyp Mittelbass/Subwoofer	Geschlossen	Geschlossen	Doppelte ETF-Anschlüsse hinten
Verfügbare Oberflächen	Schwarz/braun/weiß	Schwarz/braun/weiß	Schwarz/Braun
Füße	Gummifüße	Gummifüße	Gummifüße
Anschlussklemmen	Einzel vernickelt, 5-polig	Einzel vernickelt, 5-polig	Einzel vernickelt, 5-polig
<b>Zubehör</b>			
Entwickelt für R900-Lautsprecher	n/a	n/a	n/a
<b>Zertifizierungen (nicht in Bezug auf Sicherheit und regulatorische)</b>			
Hi-res-zertifiziert	Ja	Ja	Ja
IMAX-zertifiziert	Nein	Nein	Ja

\* Änderungen vorbehalten.

## Regallautsprecher\*

Spezifikationen der Serie Reserve	R100	R200
Hochtöner	1 Zoll (25 mm) Pinnacle-Ringkühler	1 Zoll (25 mm) Pinnacle-Ringkühler
Mitteltöner/Mitteltieftöner	133 mm Konuslautsprecher	165 mm Konuslautsprecher
Tieftöner/Subwoofer	--	--
Gesamtfrequenzbereich	44 Hz-50 kHz	39 Hz-50 kHz
Frequenzgang (-3 dB)	58 Hz-38 kHz	51 Hz-38 kHz
Empfohlene Verstärkerleistung	30-150 W	30-200 W
Kompatibilität der Verstärkerausgänge Minimale Impedanz	8 Ω / 6 Ω / 4 Ω 3,6 Ω	8 Ω / 6 Ω / 4 Ω 3,8 Ω
Empfindlichkeit (2,83 V/1 m)	86 dB SPL	86 dB SPL
<b>Frequenzweiche</b>		
Hochtöner/Mitteltöner	2700 Hz	3000 Hz
Mitteltöner/Mitteltieftöner	--	--
<b>Abmessungen und Gewicht</b>		
Produktabmessungen (B x H x T) (größte Gesamttiefe, Gitter)	166 x 324 x 259,5 mm	190 x 359 x 353,8 mm
Produktgewicht	5,5 kg	8,7 kg
Versandgewicht	12,9 kg	19,7 kg
<b>Gehäuse</b>		
Gehäusotyp Mitteltöner	--	--
Gehäusotyp Mittelbass/Subwoofer	ETF-Öffnung nach hinten	ETF-Öffnung nach hinten
Verfügbare Oberflächen	Schwarz/braun/weiß	Schwarz/braun/weiß
Füße	Gummifüße	Gummifüße
Anschlussklemmen	Einzel vernickelt, 5-polig	Einzel vernickelt, 5-polig
<b>Zubehör</b>		
Entwickelt für R900-Lautsprecher	Nein	Ja
<b>Zertifizierungen (nicht in Bezug auf Sicherheit und regulatorische)</b>		
Hi-res-zertifiziert	Ja	Ja
IMAX-zertifiziert	Nein	Nein

\* Änderungen vorbehalten.

## **Pflege Ihrer Lautsprecher der Serie Reserve**

### **Gehäuseoberfläche**

Ihre Reserve-Lautsprecher sind mit einem Premium-Vinyl beschichtet. Zum Reinigen der Platten ein weiches, trockenes Tuch verwenden. Bei Bedarf können Sie Möbelpolitur verwenden. Niemals aggressive Reinigungs- oder Lösemittel verwenden.

*Hinweis: Verwenden Sie keine Reinigungsmittel auf Mineralölbasis oder Lösungsmittel auf den Lautsprechergehäusen!*

- Verwenden Sie keine Möbelpolitur auf schwarzem Hochglanzlack.
- Schwarze Lackierungen mit einem feuchten Tuch reinigen.

### **Abstauben des Lochblechs**

Verwenden Sie zum Entstauben des Gitter und/oder Blechs eine Dose Druckluft. Verwenden Sie einen „Computertastatur“-Staubsauger (nur für das Gitter, nicht für das Lochblech).

## **Eingeschränkte 5-Jahres-Garantie**

Polk Audio, Inc. garantiert dem Erstkäufer nur, dass dieses Lautsprecher-Produkt von Polk Audio (das „Produkt“) für einen Zeitraum von fünf (5) Jahren ab dem Datum des ursprünglichen Kaufs von einem autorisierten Händler von Polk Audio frei von Material- und Verarbeitungsfehlern ist. Diese Garantie endet jedoch automatisch vor Ablauf der fünf (5) Jahre, wenn der ursprüngliche Käufer das Produkt verkauft oder anderweitig an eine andere Partei überträgt. Der ursprüngliche Käufer wird nachfolgend als „Sie“ bezeichnet. Um Polk Audio zu ermöglichen, den bestmöglichen Garantieservice anzubieten, füllen Sie bitte die Produktregistrierungskarte(n) aus und senden Sie diese innerhalb von zehn (10) Tagen nach dem Kauf an die Fabrik, die auf der/den Produktkarte(n) angegeben ist.

Defekte Produkte müssen zusammen mit dem Kaufnachweis versichert auf Ihre Kosten an den autorisierten Vertragshändler von Polk gesendet werden, bei dem Sie das Produkt gekauft haben, oder an ein autorisiertes Servicecenter. Produkte müssen in der Originalverpackung oder einer gleichwertigen Verpackung versandt werden. In jedem Fall wird das Risiko von Verlust oder Beschädigung beim Transport von Ihnen getragen. Wenn bei der werksseitigen Prüfung beim oder beim Polk-Audio-Vertragshändler festgestellt wurde, dass das Gerät schon während dieser Garantiefrist mangelhaft war, wird Polk Audio oder der autorisierte Polk Audio-Händler ohne zusätzliche Gebühr eine Reparatur oder einen Austausch dieses Produkts vornehmen, außer wie unten dargelegt. Alle ersetzten Teile und Produkte werden Eigentum von Polk Audio. Produkte, die gemäß dieser Garantie ersetzt oder repariert werden, werden innerhalb einer angemessenen Zeit kostenfrei zurückgeschickt.

Diese Garantie umfasst keinen Service oder Teile zur Reparatur aufgrund von Schäden, die durch Unfälle, Katastrophen, Missbrauch, Fehlbenutzung, Fahrlässigkeit, unsachgemäße Verpackung oder Versandauswirkungen, Spannungseingang über die spezifizierten Maximalwerte für das Produkt hinaus, kosmetische Mängel am Gehäuse, die nicht direkt auf einen Material- oder Verarbeitungsfehler zurückgehen, oder Service,

Reparaturen oder bauliche Veränderungen am Produkt, die nicht von Polk Audio autorisiert oder genehmigt wurden. Diese Garantie endet, wenn die Seriennummer des Produkts entfernt, manipuliert oder beschädigt wurde. Diese Garantie gilt anstelle aller anderen ausdrücklichen Gewährleistungen. Wenn dieses Produkt in Material oder Verarbeitung wie oben beschrieben mangelhaft ist, ist Ihr einziger Rechtsbehelf wie oben beschrieben dass es repariert oder ersetzt wird. In keinem Fall haftet Polk Audio, Inc. Ihnen gegenüber für zufällige Schäden oder Folgeschäden, die sich aus der Nutzung oder Unfähigkeit der Nutzung des Produkts ergeben, selbst wenn Polk Audio, Inc. oder ein autorisierter Händler von Polk Audio von einer anderen Partei über die Möglichkeit solcher Schäden informiert wurde, oder für irgendwelche Förderungen von Dritten. In einigen Staaten ist der Ausschluss oder die Beschränkung von Folgeschäden nicht zulässig, sodass die oben genannte Einschränkung und der Ausschluss für Sie möglicherweise nicht gelten. Alle stillschweigenden Garantien dieses Produkts sind auf die Dauer dieser ausdrücklichen Garantie beschränkt. Einige Staaten erlauben keine zeitliche Einschränkung einer stillschweigenden Garantie, sodass die oben genannten Beschränkungen nicht für Sie möglicherweise nicht gelten. Diese Garantie gibt Ihnen bestimmte Rechte, und Sie haben möglicherweise weitere Rechte, die sich von Staat zu Staat unterscheiden.

Diese Garantie gilt nur für Produkte, die in den Vereinigten Staaten von Amerika, ihren Besitzungen und von den US- und NATO-Streitkräften und von Audioclubs gekauft werden. Die Garantiebedingungen und -fristen, die für Produkte gelten, die in anderen Ländern gekauft wurden, sind von den autorisierten Polk Audio-Vertragshändlern in diesen Ländern erhältlich.

**polk.**

Sound United, LLC  
5541 Fermi Court  
Carlsbad, CA 92008, USA

EU-Importeur: D&M Europe B.V.  
Beemdstraat 11, 5653 MA  
Eindhoven, Niederlande

+1 80 377 7655  
[www.polkaudio.com](http://www.polkaudio.com)  
E-Mail: [polkcs@polkaudio.com](mailto:polkcs@polkaudio.com)  
Twitter: @polkaudio

© 2021 POLK AUDIO  
Alle Rechte vorbehalten.

HBP4451

## Inhoud

Verwacht een geweldig geluid — Het Reserve-verhaal .....	2
Veiligheidsinstructies .....	3
Wat zit er in de doos?.....	4
Je systeem aansluiten.....	4
Luidsprekeropstelling voor de Reserve-serie.....	5
Zorgen voor je Reserve-luidsprekers .....	6
Specificaties .....	7

## Verwacht een geweldig geluid — Het Reserve-verhaal

Bedankt voor je aankoop van de Polk Reserve Serie-luidsprekers! Moderne styling gecombineerd met de premium Pinnacle-tweeter en Turbine-driver voor het middenbereik van Polk zorgen voor details en beeldvorming met een hoge resolutie. Met onze gedetailleerde, ongedwongen diepe bas zul je genieten van een geheel nieuwe luisterervaring. De Polk Reserve Serie is puur en minimalistisch, en is ontwikkeld en ontworpen met jouw entertainment in gedachten.

Polk Audio heeft al meer dan 45 jaar een reputatie opgebouwd als de maker van geweldig geluid en is trots op zijn superieure geluids- en ontwerpqualiteit, met vele gepatenteerde en bekroonde audio-innovaties. Voor Polk is het creëren van audioproducten niet alleen maar werk, het is een passie om geweldig geluid te leveren dat voor iedereen toegankelijk is.

### Technische assistentie of service

Als je product tijdens de verzending is beschadigd, neem dan contact op met de erkende Polk Audio-winkel waar je je product hebt gekocht. Voor technische ondersteuning, veelgestelde vragen en reparatiegegevens kun je terecht op <http://polk.custhelp.com>. Ga voor een volledige lijst met contactinformatie naar <https://www.polkaudio.com/contact-us>. E-mailadressen en telefoonnummers voor ondersteuning variëren afhankelijk van de regio waar je je product hebt gekocht.

### WAARSCHUWING: Wees voorzichtig met luisteren

Polk Audio-luidsprekers zijn in staat om op een zeer hoog volume te spelen, wat ernstige of permanente gehoorbeschadiging kan veroorzaken. Polk Audio, Inc. aanvaardt geen aansprakelijkheid voor gehoorverlies, lichamelijk letsel of materiële schade als gevolg van het verkeerd gebruik van zijn producten. Houd deze richtlijnen in gedachten en gebruik altijd je gezond verstand bij het regelen van het volume:

- Beperk langdurige blootstelling aan een volumenniveau van hoger dan 85 decibel (dB). Voor meer informatie over veilige volumenniveaus, zie de richtlijnen van de Occupational Health and Safety Administration (OSHA) op <http://www.osha.gov/>.

### Verwijdering van het product

Er kunnen bepaalde internationale, nationale en/of lokale wetten en/of voorschriften van toepassing zijn op de verwijdering van dit product. Neem voor meer informatie contact op met de winkel waar je dit product hebt gekocht of de Polk-importeur/distributeur in je land. Er is ook meer informatie beschikbaar op [www.polkaudio.com](http://www.polkaudio.com) of door contact op te nemen met Polk Audio op 5541 Fermi Court, Carlsbad, Californië, 92008, VS. Telefoon: 1-800-377-7655.



Dit symbool op onze elektrische producten of hun verpakking geeft aan dat het in Europa verboden is om dit/deze product(en) weg te gooien als huishoudelijk afval. Om ervoor te zorgen dat je het/de product(en) op de juiste wijze afvoert, moet je dit/deze verwijderen volgens de lokale wet- en regelgeving inzake de afvoer van elektrische en elektronische apparatuur. Hiermee draag je bij aan het behoud van natuurlijke hulpbronnen en aan het bevorderen van de milieubescherming door de verwerking en verwijdering van elektronisch afval.



**LET OP**

OM HET RISICO OP ELEKTRISCHE SCHOK TE VERMINDEREN, MAG JE DE AFDEKKING (OF DE ACHTERKANT) NIET VERWIJDEREN. DE BINNENKANT BEVAT GEEN ONDERDELEN DIE DOOR DE GEBRUIKER KUNNEN WORDEN GEREPAREERD. GEBRUIK ALLEEN GEKWALIFICEERD ONDERHOUDSPERSONEEL VOOR ONDERHOUD.



De bliksemschicht met pijlpuntsymbool, binnen een gelijkzijdige driehoek, is bedoeld om de gebruiker te waarschuwen voor de aanwezigheid van niet-geïsoleerde 'gevaarlijke spanning' binnen de behuizing van het product die voldoende sterk kan zijn om een risico van elektrische schokken voor mensen te vormen.



Het uitroepteken binnen een gelijkzijdige driehoek is bedoeld om de gebruiker te waarschuwen over belangrijke bedienings- en onderhoudsinstructies in de documentatie die bij het apparaat wordt geleverd.

**BELANGRIJKE VEILIGHEIDSINSTRUCTIES**

1. Lees deze instructies aandachtig door.
2. Bewaar deze instructies goed.
3. Houd rekening met alle waarschuwingen.
4. Volg alle instructies.
5. Gebruik dit apparaat niet in de buurt van water.
6. Alleen reinigen met een droge doek.
7. Zorg ervoor dat je ventilatieopeningen niet blokkeert. Installeer volgens de instructies van de fabrikant.
8. Installeer niet in de buurt van warmtebronnen zoals radiatoren, verwarmingsroosters, fornuizen of andere apparaten (inclusief versterkers) die warmte produceren.
9. Gebruik alleen hulpstukken/accessoires die door de fabrikant zijn gespecificeerd.
10. Uitsluitend gebruiken met het wagentje, standaard, statief, beugel of tafel die door de fabrikant is gespecificeerd of die samen met het apparaat wordt verkocht. Wanneer je een wagentje gebruikt, moet je voorzichtig zijn bij het verplaatsen van de combinatie van het wagentje/het apparaat om letsel door kantelen te voorkomen.
11. Gebruik alleen gekwalificeerd onderhoudspersoneel voor alle onderhoudsbeurten. Onderhoud is vereist wanneer het apparaat op enigerlei wijze is beschadigd, zoals wanneer het netsnoer of de stekker zijn beschadigd, als er vloeistof is gemorst of er voorwerpen in het apparaat zijn gevallen, of wanneer het apparaat is blootgesteld aan regen of vocht, niet normaal werkt of is gevallen.



**Opmerkingen bij het gebruik**

**WAARSCHUWINGEN**

- Vermijd hoge temperaturen. Zorg voor voldoende warmteverspreiding wanneer de speaker in een rek wordt geïnstalleerd.
- Houd het apparaat vrij van vocht, water en stof.
- Zorg dat de ventilatieopeningen niet worden geblokkeerd.
- Zorg dat er geen vreemde voorwerpen in het apparaat komen.
- Zorg dat er geen insecticiden, benzeen en verdunner in contact komen met het apparaat.
- Het apparaat mag nooit gedemonteerd of gemodificeerd worden.
- De ventilatie mag niet worden belemmerd door de ventilatieopeningen te bedekken met voorwerpen zoals kranten, tafelkleden of gordijnen.
- Open vlambronnen zoals brandende kaarsen mogen niet op het apparaat worden geplaatst.
- Zorg dat het apparaat niet wordt blootgesteld aan druppels of spetters.
- Plaats geen met vloeistof gevulde voorwerpen, zoals vazen, op het apparaat.

**LET OP:**

Wees voorzichtig bij het uitpakken van de luidspreker. De tweeter heeft een spitse punt en kan letsel veroorzaken. Installeer het rooster van de luidspreker wanneer die niet in gebruik is.

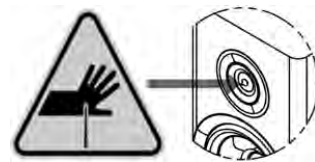

**Een opmerking over recycling:**

De verpakkingsmaterialen van dit product zijn recycleerbaar en kunnen opnieuw worden gebruikt. Gooi verpakkingsmaterialen weg in overeenstemming met de lokale recyclingvoorschriften. Bij het weggooiën van het apparaat moet je de plaatselijke regels of voorschriften naleven.



**EU-conformiteitsverklaring**

Hierbij verklaart [Sound United, LLC] dat ons product voldoet aan de volgende EU/EC-richtlijnen. De volledige tekst van de EU-conformiteitsverklaring is beschikbaar op het volgende internetadres:

<EU/EG-richtlijnen>

RoHS: 2011/65/EU, en wijzigingsrichtlijn (EU) 2015/863

URL voor EU-conformiteitsverklaring:

<https://nl.polkaudio.com/declarations-of-conformity>

Sound United, LLC  
5541 Fermi Court  
Carlsbad, CA 92008, VS

Contactpersoon voor EU: Sound United Europe, een divisie van D&M Europe B.V. Beemdstraat 11, 5653 MA Eindhoven, Nederland

## Wat zit er in de doos?

Elke doos bevat:

1. Luidspreker(s)
2. Gebruikershandleiding
3. Registratiekaart
4. Magnetische roosters  
(Luidsprekerkabel niet meegeleverd)

## Je systeem aansluiten

Om de beste geluidskwaliteit te verkrijgen, is het belangrijk om je luidsprekers op de juiste manier te bedraden.

### Vorbereiding van de bedrading

Volg de aansluitingsaanwijzingen die zijn meegeleverd met je receiver/versterker. Strip 12,7 mm isolatie van elk van de twee geleiders van de draad om het blanke metaal bloot te leggen en draai elk van de afzonderlijke geleiders in enkele niet-gerafelde strengen. Merk op dat één van de aansluitingen aan de achterkant van elke luidspreker rood is gemarkeerd (+) en de andere is zwart (-). Zorg ervoor dat je de draad van de positieve (+) aansluiting van je versterker of receiver aansluit op de rode (+) aansluiting op je luidspreker en de draad van de negatieve (-) aansluiting van je versterker of receiver op de zwarte (-) aansluiting op je luidspreker. De meeste draden hebben een indicator (zoals kleurcodering, ribbels of tekst) op een van de twee geleiders om je te helpen de consistentie te behouden.

Deze aanbevelingen zijn voor alle aansluitingen van de versterker/receiver naar elke luidspreker:

Lengtes	Minimale draaddikte
Lengtes tot 5 m	16
Lengtes groter dan 5 m maar minder dan 15 m	14
Lengtes groter dan 15 m maar minder dan 25 m	12
Lengtes groter dan 25 m	10

### Aansluitklemmen

Om de draad aan te sluiten op de aansluitklem, draai je de dop van de aansluitklem los en steek je de niet-geïsoleerde draad in het gat bij de onderkant van de aansluitklem. Steek het geïsoleerde deel van de draad niet in het gat, omdat je dan geen goede verbinding krijgt. Draai de dop van de aansluitklem totdat hij stevig vastzit op de draad, maar draai hem niet te strak aan.

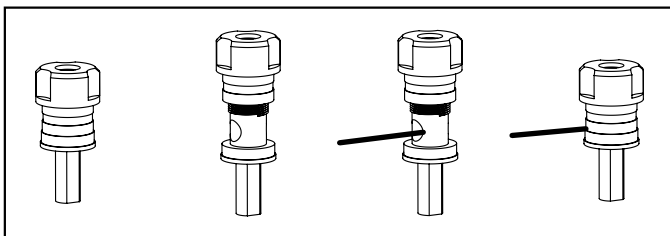

### Connectors

Je hebt verschillende opties bij het kiezen van de connectors voor je luidsprekerdraden, en het is echt een kwestie van persoonlijke voorkeur. Drie van de meest gebruikte opties zijn banaanstekkers, kabelschoenconnectors en niet-geïsoleerde draad. Als je weet waar je je luidsprekers wilt plaatsen en van plan bent je systeem op te stellen en daarna te laten staan, dan werkt niet-geïsoleerde draad prima. Zorg er alleen voor dat er nergens losse draadstrengen zijn die in contact kunnen komen. Als je wilt experimenteren met verschillende plekken voor je luidsprekers zijn kabelschoenconnectors of banaanstekkers een handigere optie voor het loskoppelen en opnieuw aansluiten van draden.

### Basisopstelling van luidsprekers voor vloerstaand, midden, boekenplank en hoogtemodule

Zorg ervoor dat de rode (+) en zwarte (-) aansluitingen op je versterker of receiver verbinding maken met de rode (+) en zwarte (-) aansluitingen op je luidsprekers. Als je luidsprekers 'dun' klinken, met weinig bas en weinig of geen middenbeeld, is de kans groot dat een van de luidsprekerdraden achterstevoren is aangesloten. Controleer alle aansluitingen.

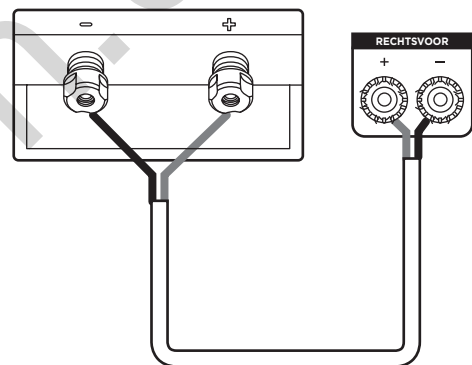

### Bi-wiring (alleen R700)

Bi-wiring kan merkbare verbeteringen bieden in de algehele transparantie van je luidsprekers. Nadat je de jumpers hebt verwijderd, voer je afzonderlijke luidsprekerdraden vanaf één enkele versterker naar de drivers voor lage en hoge frequentie (de bovenste set aansluitklemmen is voor de drivers voor hoge frequenties, de onderste set aansluitklemmen is voor de drivers voor lage frequenties). Sluit één set luidsprekerdraden aan op de bovenste aansluitingen op elke luidspreker en één set draden op de onderste aansluitingen. Sluit de andere uiteinden van beide draadsets aan op dezelfde versterkeruitgangen. Zie de gebruikershandleiding van de versterker/AV-receiver voor configuratie-instructies (Afbeelding 1).

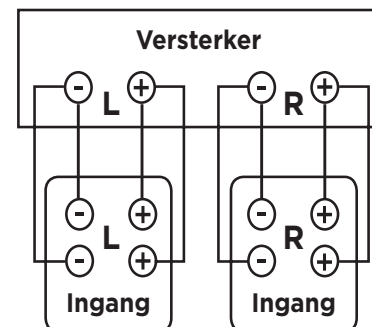

(Afbeelding 1)

## Bi-amping (alleen R700)

Met bi-amping kun je aparte versterkers gebruiken voor de hoge en lage frequentiesecties van je luidspreker, voor een groter dynamisch bereik en minder vervorming. We raden je aan om ervoor te zorgen dat je afzonderlijke versterkers dezelfde versterking hebben, om het stemevenwicht van de luidspreker te behouden. Nadat je de jumpers hebt verwijderd, sluit je de luidsprekerdraden van de uitgangen van de hoogfrequente versterker aan op de bovenste set aansluitpunten op elke luidspreker. Volg dezelfde procedure voor het aansluiten van de uitgangen van de laagfrequente versterker op de onderste set aansluitpunten (Afbeelding 2). Vergeet niet om voor alle aansluitingen de juiste bedradingspolariteit (+ naar +, - naar -) te handhaven. Zie de gebruikershandleiding van de versterker/AV-receiver voor configuratie-instructies.

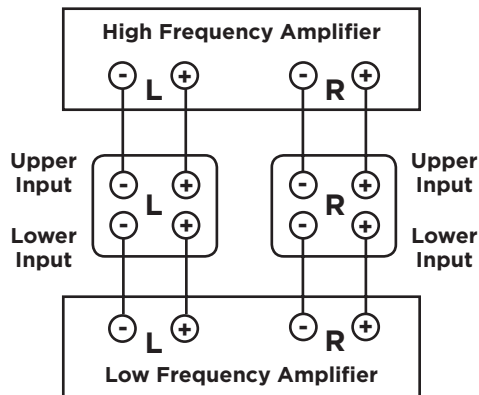

(Figure 2)

## Basmanagement

Bij gebruik van je Reserve Serie-luidsprekers met een receiver of processor die gebruik maakt van basmanagement in een thuisbioscoop, raden we de volgende instellingen aan:

**R500, R600 en R700:** ingesteld op 'klein' bij gebruik van een subwoofer en stel de crossover-frequentie in tussen 40-80 Hz. Als er geen subwoofer aanwezig is in het systeem, stel ze dan in op 'groot'.

**R100 en R200:** ingesteld op 'klein' bij gebruik van een subwoofer en stel de crossover-frequentie in tussen 50-80 Hz.

**R300, R350, R400:** ingesteld op 'klein' bij gebruik van een subwoofer en stel de crossover-frequentie in tussen 60-80 Hz.

## Rubberen voetjes en verstelbare vloerpennen

Bij je vloerstaande Reserve-luidsprekers zijn rubberen voetjes en vloerpennen inbegrepen om de luidspreker op elke soort vloer te verankeren en te stabiliseren. Om de vloerpen bloot te leggen, trek je gewoon de rubberen voetjes eraf. De vloerpennen kunnen van onderaf worden aangepast en vereisen twee handen.

*Opmerking: Als de luidspreker stabiel op de vloer staat, is er geen aanpassing nodig. Als de luidspreker onstabiel staat, volg dan deze stappen:*

1. De luidspreker zal geneigd zijn om op drie van de vier pennen te staan, waarbij één vloerpen iets van de vloer komt.
2. Bepaal welke vloerpen moet worden aangepast.
3. Gebruik de inbegrepen inbussleutel om de vloerpen met de klok mee te draaien om hem te laten zakken en tegen de klok in om hem omhoog te brengen.
4. Als de vloerpen contact maakt met de vloer, wordt het moeilijker om hem te draaien. Op dat punt moet de luidspreker gestabiliseerd zijn.
5. Draai de borgring vast om te voorkomen dat de vloerpen na verloop van tijd losraakt.

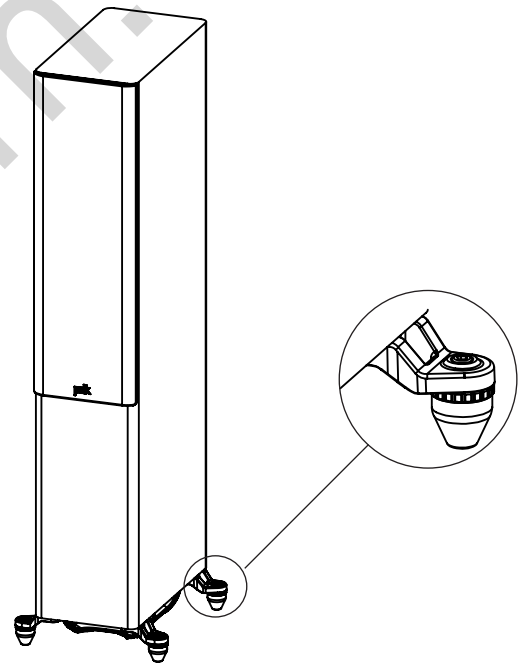

## Zorgen voor je Reserve-luidsprekers

### Afwerking van de behuizing

Je Reserve-luidsprekers zijn afgewerkt met een premium vinyl. Gebruik een zachte droge doek om de panelen te reinigen. Je kunt indien nodig een meubelpoetsmiddel gebruiken. Gebruik nooit agressieve schoonmaakmiddelen of -vloeistoffen.

*Opmerking: Gebruik op de luidsprekerkasten geen oliehoudende reinigingsmiddelen of oplosmiddelen.*

- Gebruik geen meubellak op zwarte hoogglanslak.
- Maak de zwarte lakfineer schoon met een vochtige doek.

### Het schot afstoffen

Gebruik een blikje perslucht voor het afstoffen van het rooster en/of het schot. Gebruik een stofzuiger voor 'computertoetsenbord' (alleen voor het rooster, niet voor het schot).



## Luidsprekeropstelling voor de Reserve-serie

### Plaatsingsaanbevelingen voor de R300-, R350- en R400-middenkanaalluidsprekers

De populairste plaatsing voor je middenkanaalluidspreker is onder je tv. Je kunt je middenkanaal desgewenst ook boven je tv plaatsen. De R400-middenkanaalluidspreker is erg zwaar, en we raden aan om deze niet aan de muur te monteren. De R350 ondersteunt wandbevestiging via ingebouwde sleutelgaten, of kan op een tafel of middenkanaalstandaard worden geplaatst. De R350 kan ook worden gebruikt aan de linker- en rechtervoorzijde. Als je deze voor links en rechts wilt gebruiken, moet je elke R350-luidspreker verticaal bevestigen en aan beide zijden van je tv plaatsen. Gebruik het meegeleverde sjabloon voor wandmontage (alleen R350) voor hulp bij het monteren van de luidsprekers. Om de geluidskwaliteit van je luidsprekersysteem te maximaliseren, is een juiste plaatsing belangrijk.

**Waarschuwing:** Het logo voor de R350-luidspreker is magnetisch bevestigd en kan van de positie van het middenkanaal naar het linker- of rechteruiteinde van het rooster worden verplaatst wanneer het aan de linker- of rechtervoorzijde wordt gebruikt. Wees voorzichtig bij het verwijderen van het logo, omdat het een verstikkingsgevaar kan opleveren.

*Opmerking: Je Reserve Serie-luidsprekers zijn compatibel met de basis/geavanceerde 2.0, 2.1, 3.1, 5.1, 7.1 en 9.1 surroundopstellingen (optionele subwoofer weergegeven in afbeelding) en alle Atmos-opstellingen (bijv. 5.1.2, 5.1.4, 7.1.4, 7.1.6).*

### Luisteren in 5.2 surround

Je kunt de Reserve Serie-luidsprekers gebruiken als surroundluidsprekers aan de achterzijde in een surroundsysteem voor een Polk Audio-thuisbioscoop. De ideale plaatsing van de surroundluidspreker voor het achterkanaal is langs een zijwand, iets achter en boven de luisterpositie.

*Opmerking: Als je geen surroundluidspreker voor het achterkanaal langs de zijwanden kunt plaatsen, zet ze dan langs de achterwand boven de luisterpositie.*

### Luisteren in 7.1 surround

Geniet van extra diepte in je surround-geluidservaring met vier surround-luidsprekers aan de achterzijde in plaats van twee.

## DOLBY ATMOS® 5.2 Configuratie

PLAATSING VAN DE LUIDSPREKERS IN HET LUISTERGEBIED

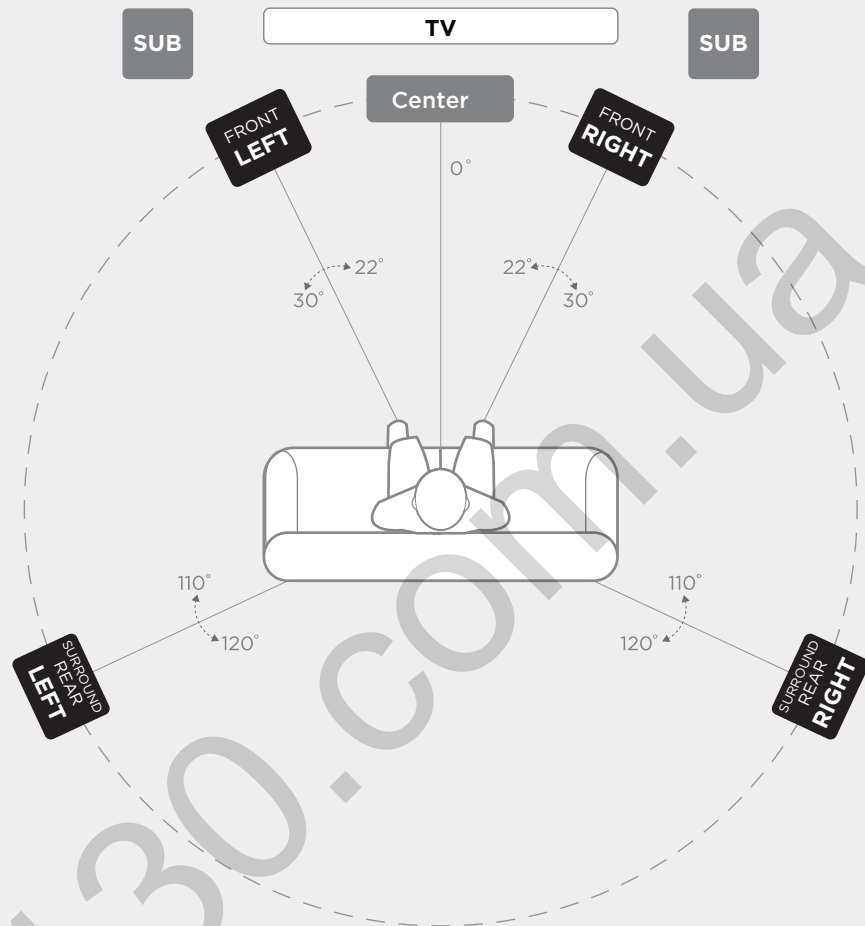

### Primary Speakers

Front (L/R)  
Surround Rear (L/R)

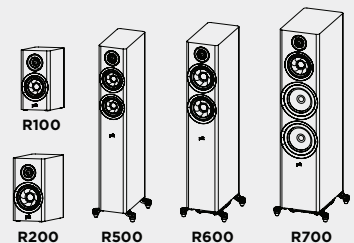

PRIMARY

# DOLBY ATMOS® 5.2.4 Configuratie

PLAATSING VAN DE LUIDSPREKERS IN HET LUISTERGEBIED

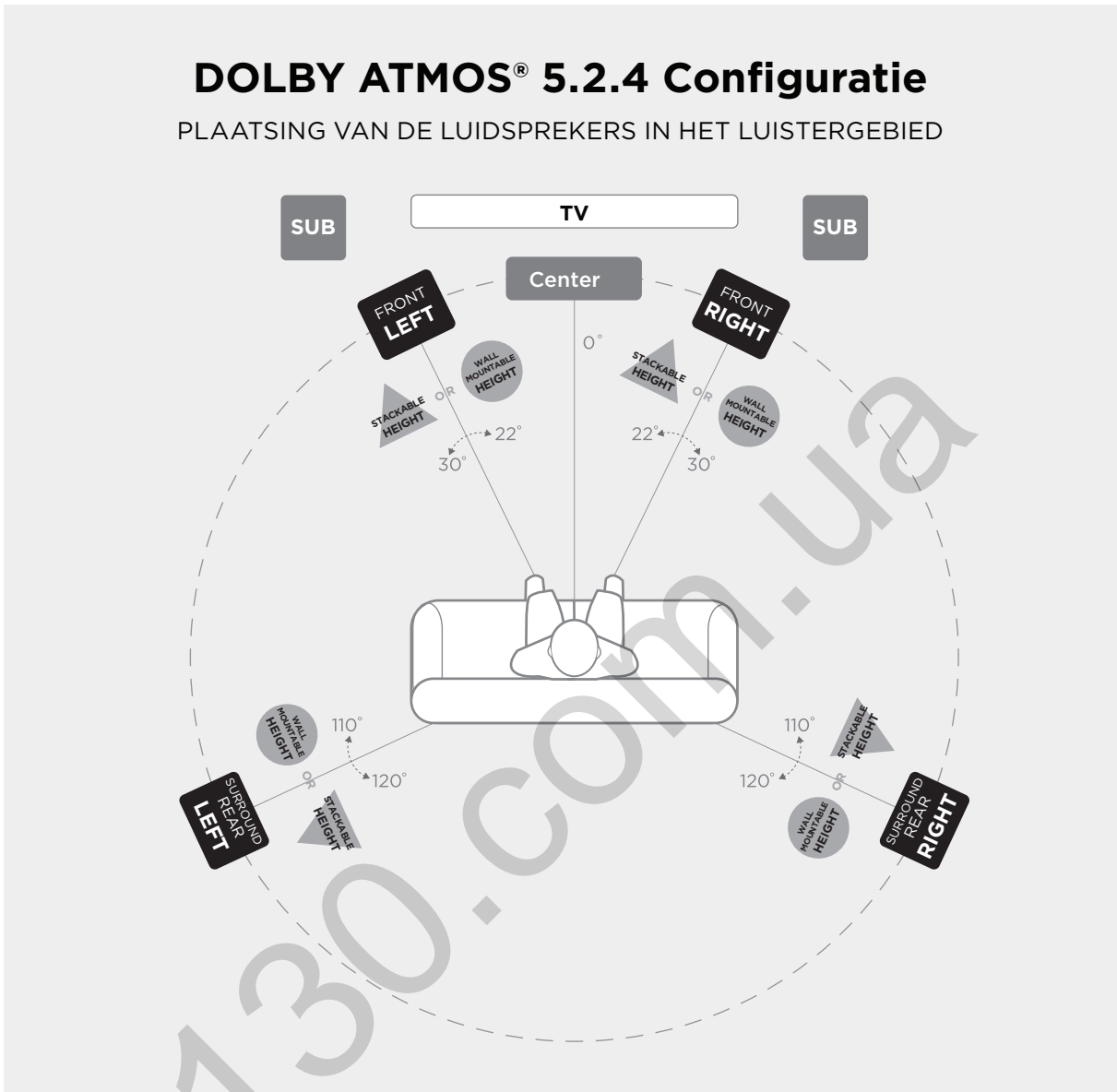

## Primary Speakers

Front (L/R)  
Surround Rear (L/R)

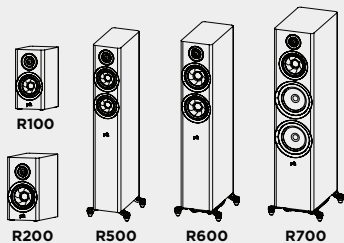

## Stackable Height Option

Add R900 on top of Front (L/R) and Surround Rear (L/R)

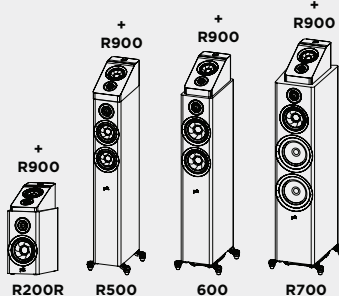

## Wall Mountable Height Option

Mount R900 above Front (L/R) and Surround Rear (L/R)

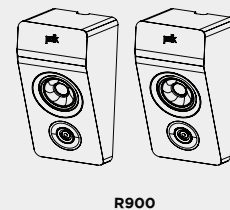

PRIMARY

STACKABLE HEIGHT

WALL MOUNTABLE HEIGHT

## DOLBY ATMOS® 7.2 Configuratie

PLAATSING VAN DE LUIDSPREKERS IN HET LUISTERGEBIED

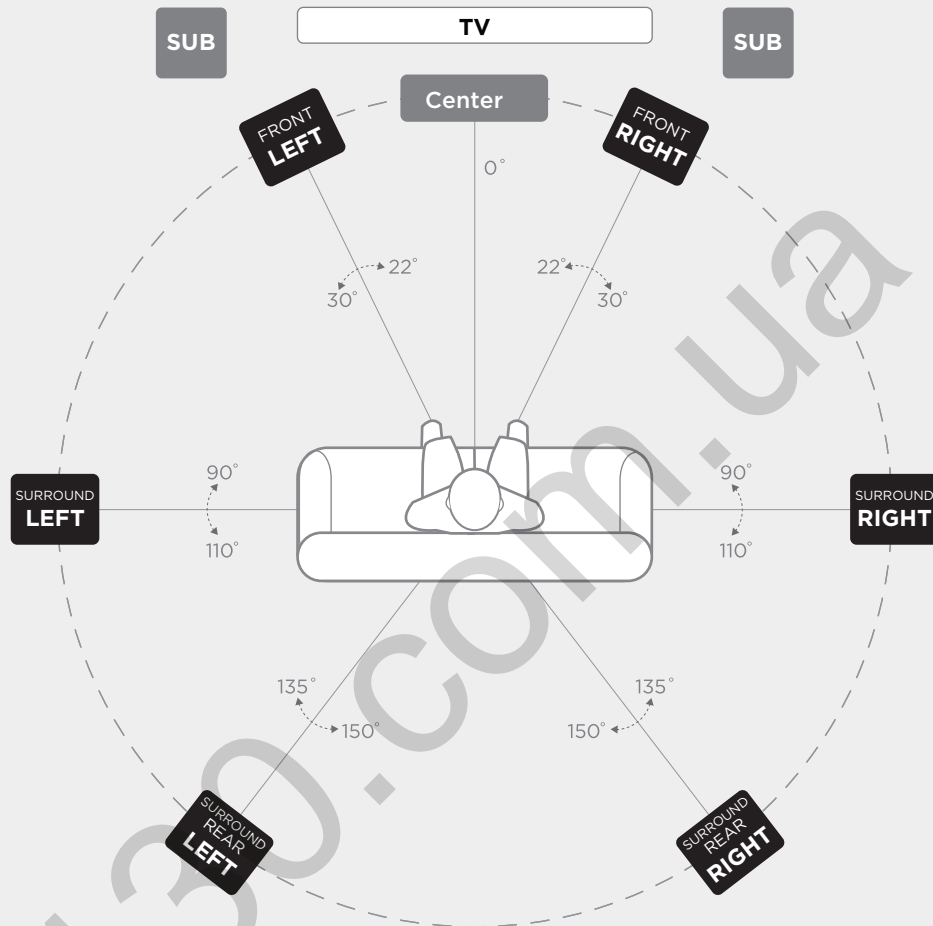

### Primary Speakers

Front (L/R)  
Surround (L/R)  
Surround Rear (L/R)

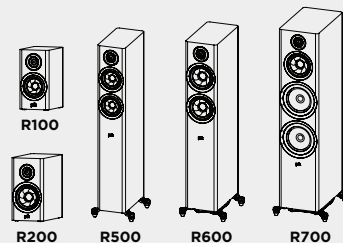

PRIMARY

# DOLBY ATMOS® 7.2.4 Configuratie

PLAATSING VAN DE LUIDSPREKERS IN HET LUISTERGEBIED

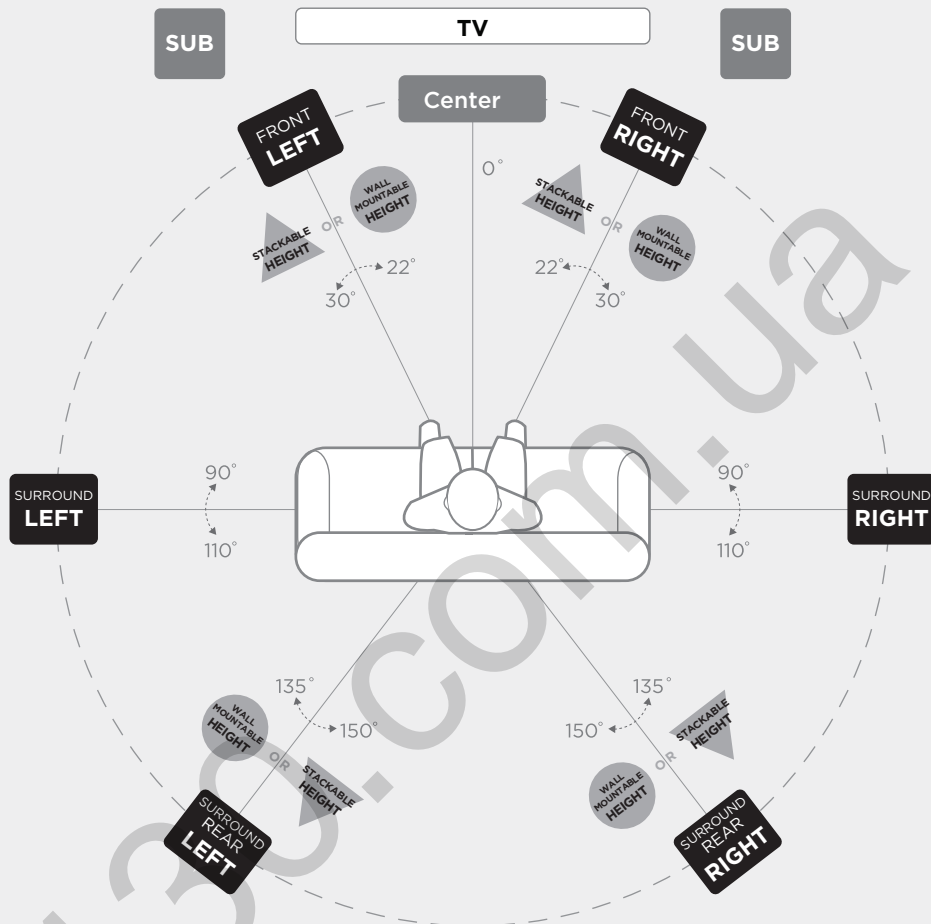

## Primary Speakers

Front (L/R)  
Surround (L/R)  
Surround Rear (L/R)

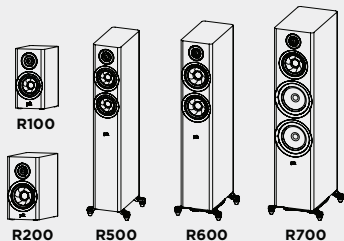

## Stackable Height Option

Add R900 on top of Front (L/R), and Surrounds (L/R)

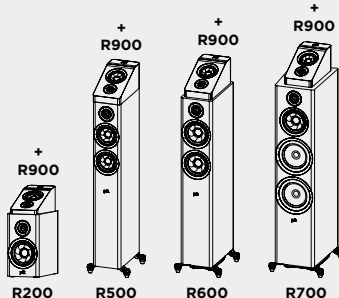

## Wall Mountable Height Option

Mount R900 above Front (L/R), and Surrounds (L/R)

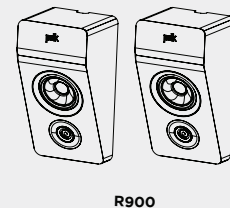

PRIMARY

STACKABLE HEIGHT

WALL MOUNTABLE HEIGHT

Vloerstaande luidsprekers\*

Specificaties van Reserve-serie	R500	R600	R700
<b>Tweeter</b>	25 mm Pinnacle-ringradiator	25 mm Pinnacle-ringradiator	25 mm Pinnacle-ringradiator
<b>Middenbereik/middenbas</b>	Twee turbinekegels van 133 mm	Twee turbinekegels van 165 mm	Turbinekegel van 165 mm
<b>Woofers/subwoofers</b>	--	--	Twee woofers van 203 mm
<b>Algemene frequentierespons</b>	32 Hz-50 kHz	30 Hz-50 kHz	30 Hz-50 kHz
<b>Frequentierespons (-3 dB limieten)</b>	49 Hz-38 kHz	38 Hz-38 kHz	38 Hz-38 kHz
<b>Aanbevolen versterkervermogen</b>	25-200 W	25-200 W	20-300 W
<b>Compatibiliteit van versterkeruitgang Minimale impedantie</b>	8Ω / 6Ω / 4Ω 3.9Ω	8Ω / 6Ω / 4Ω 4.0Ω	8Ω / 6Ω / 4Ω 3.6Ω
<b>Gevoeligheid (2,83 V/1 m)</b>	87 dB	87,5 dB SPL	88 dB SPL
<b>Crossover-frequentie</b>			
<b>Tweeter/middenbereik</b>	2500 Hz	2700 Hz	2700 Hz
<b>Middenbereik/middenbas</b>	--	--	350
<b>Afmetingen en gewichtskennmerken</b>			
<b>Productafmetingen (B x H x D) (grootste totale diepte, rooster)</b>	255,4 x 1044,5 x 348,8 mm	280,7 x 1063,8 x 381,6 mm	320,7 x 1143,8 x 428,3 mm
<b>Productgewicht</b>	17,7 kg	21,5 kg	35,9 kg
<b>Verzendgewicht</b>	22,5 kg	26,4 kg	42,8 kg
<b>Kasten</b>			
<b>Type behuizing voor middenbereik</b>	--	--	Verzegeld
<b>Type behuizing voor midden-bas/ woofers</b>	Achterste ETF-poort	Netaansluiting op vloerniveau met ETF	Netaansluiting op vloerniveau met ETF
<b>Beschikbare afwerkingen</b>	Zwart/bruin/wit	Zwart/bruin/wit	Zwart/bruin
<b>Voetjes</b>	Vloerpen en rubberen voetjes	Vloerpen en rubberen voetjes	Vloerpen en rubberen voetjes
<b>Aansluitklemmen</b>	Enkelvoudig vernikkeld, 5-wegs	Enkelvoudig vernikkeld, 5-wegs	Dubbel vernikkeld, 5-wegs
<b>Accessoires</b>			
<b>Ontworpen voor R900-luidspreker</b>	Ja	Ja	Ja
<b>Certificeringen (niet-veiligheid en regelgeving)</b>			
<b>Hi-res gecertificeerd</b>	Ja	Ja	Ja
<b>IMAX-gecertificeerd</b>	Ja	Ja	Ja

\*Kan zonder kennisgeving worden gewijzigd.

## Middenkanaalluidsprekers\*

Specificaties van Reserve-serie	R300	R350	R400
<b>Tweeter</b>	25 mm Pinnacle-ringradiator	25 mm Pinnacle-ringradiator	25 mm Pinnacle-ringradiator
<b>Middenbereik/middenbas</b>	Twee turbinekegels van 133 mm	Vier turbinekegels van 102 mm	Twee turbinekegels van 165 mm
<b>Woofers/subwoofers</b>	--	--	--
<b>Algemene frequentierespons</b>	45 Hz-50 kHz	50 Hz-50 kHz	36 Hz-50 kHz
<b>Frequentierespons (-3 dB limieten)</b>	65 Hz-38 kHz	75 Hz-38 kHz	48 Hz-38 kHz
<b>Aanbevolen versterkervermogen</b>	30-200 W	25-200 W	20-200 W
<b>Compatibiliteit van versterkeruitgang</b>	8Ω / 6Ω / 4Ω	8Ω / 6Ω / 4Ω	8Ω / 6Ω / 4Ω
<b>Minimale impedantie</b>	3,8Ω	3,9Ω	4,1Ω
<b>Gevoeligheid (2,83 V/1 m)</b>	86,5 dB	87 dB SPL	89 dB SPL
<b>Crossover-frequentie</b>			
<b>Tweeter/middenbereik</b>	2200 Hz	2700 Hz	2500 Hz
<b>Middenbereik/middenbas</b>	--	1400	--
<b>Afmetingen en gewichtskennmerken</b>			
<b>Productafmetingen (B x H x D) (grootste totale diepte, rooster)</b>	482,6 x 172 x 226,5 mm	762 x 141 x 187,5 mm	615 x 196,6 x 350 mm
<b>Productgewicht</b>	7,6 kg	9 kg	14,9 kg
<b>Verzendgewicht</b>	14,9 kg	10,8 kg	17,9 kg
<b>Kasten</b>			
<b>Type behuizing voor middenbereik</b>	--	--	--
<b>Type behuizing voor midden-bas/ woofers</b>	Verzegeld	Verzegeld	Dubbele ETF-poorten achter
<b>Beschikbare afwerkingen</b>	Zwart/bruin/wit	Zwart/bruin/wit	Zwart/bruin
<b>Voetjes</b>	Rubberen voetjes	Rubberen voetjes	Rubberen voetjes
<b>Aansluitklemmen</b>	Enkelvoudig vernikkeld, 5-wegs	Enkelvoudig vernikkeld, 5-wegs	Enkelvoudig vernikkeld, 5-wegs
<b>Accessoires</b>			
<b>Ontworpen voor R900-luidspreker</b>	n.v.t.	n.v.t.	n.v.t.
<b>Certificeringen (niet-veiligheid en regelgeving)</b>			
<b>Hi-res gecertificeerd</b>	Ja	Ja	Ja
<b>IMAX-gecertificeerd</b>	Nee	Nee	Ja

\*Kan zonder kennisgeving worden gewijzigd.

**Boekenplankluidsprekers\***

Specificaties van Reserve-serie	R100	R200
<b>Tweeter</b>	25 mm Pinnacle-ringradiator	25 mm Pinnacle-ringradiator
<b>Middenbereik/middenbas</b>	Turbinekegel van 133 mm	Turbinekegel van 165 mm
<b>Woofers/subwoofers</b>	--	--
<b>Algemene frequentierespons</b>	44 Hz-50 kHz	39 Hz-50 kHz
<b>Frequentierespons (-3 dB limieten)</b>	58 Hz-38 kHz	51 Hz-38 kHz
<b>Aanbevolen versterkervermogen</b>	30-150 W	30-200 W
<b>Compatibiliteit van versterkeruitgang</b>	8Ω / 6Ω / 4Ω	8Ω / 6Ω / 4Ω
<b>Minimale impedantie</b>	3,6Ω	3,8Ω
<b>Gevoeligheid (2,83 V/1 m)</b>	86 dB SPL	86 dB SPL
<b>Crossover-frequentie</b>		
<b>Tweeter/middenbereik</b>	2700 Hz	3000 Hz
<b>Middenbereik/middenbas</b>	--	--
<b>Afmetingen en gewichtskennmerken</b>		
<b>Productafmetingen (B x H x D) (grootste totale diepte, rooster)</b>	166 x 324 x 259,5 mm	190 x 359 x 353,8 mm
<b>Productgewicht</b>	5,5 kg	8,7 kg
<b>Verzendgewicht</b>	12,9 kg	19,7 kg
<b>Kasten</b>		
<b>Type behuizing voor middenbereik</b>	--	--
<b>Type behuizing voor midden-bas/ woofers</b>	Achterste ETF-poort	Achterste ETF-poort
<b>Beschikbare afwerkingen</b>	Zwart/bruin/wit	Zwart/bruin/wit
<b>Voetjes</b>	Rubberen voetjes	Rubberen voetjes
<b>Aansluitklemmen</b>	Enkelvoudig vernikkeld, 5-wegs	Enkelvoudig vernikkeld, 5-wegs
<b>Accessoires</b>		
<b>Ontworpen voor R900-luidspreker</b>	Nee	Ja
<b>Certificeringen (niet-veiligheid en regelgeving)</b>		
<b>Hi-res gecertificeerd</b>	Ja	Ja
<b>IMAX-gecertificeerd</b>	Nee	Nee

\*Kan zonder kennisgeving worden gewijzigd.



## Zorgen voor je Reserve-luidsprekers

### Afwerking van de behuizing

Je Reserve-luidsprekers zijn afgewerkt met een premium vinyl. Gebruik een zachte droge doek om de panelen te reinigen. Je kunt indien nodig een meubelpoetsmiddel gebruiken. Gebruik nooit agressieve schoonmaakmiddelen of -vloeistoffen.

*Opmerking: Gebruik op de luidsprekerkasten geen oliehoudende reinigingsmiddelen of oplosmiddelen.*

- Gebruik geen meubellak op zwarte hoogglanslak.
- Maak de zwarte lakfineer schoon met een vochtige doek.

### Het schot afstoffen

Gebruik een blikje perslucht voor het afstoffen van het rooster en/of het schot. Gebruik een stofzuiger voor 'computertoetsenbord' (alleen voor het rooster, niet voor het schot).

## Beperkte garantie van 5 jaar

Polk Audio, Inc. garandeert de oorspronkelijke koper alleen dat dit Polk Audio-luidsprekerproduct (het 'product') vrij is van materiaal- en fabricagefouten gedurende een periode van vijf (5) jaar vanaf de datum van de oorspronkelijke aankoop in de winkel van een erkende Polk Audio-dealer. Deze garantie vervalt echter automatisch vóór het verstrijken van de vijf (5) jaar indien de oorspronkelijke koper het product verkoopt of anderszins overdraagt aan een andere partij. De oorspronkelijke koper wordt hierna 'je/jij' genoemd. Om Polk Audio in staat te stellen de best mogelijke garantieservice te bieden, verzoeken wij je de productregistratiekaart(en) in te vullen en deze binnen tien (10) dagen na de aankoopdatum op te sturen naar de fabriek, op het adres dat op de productkaarten is vermeld.

Defecte producten moeten samen met het bewijs van aankoop en vooraf betaalde verzekering worden verzonden naar de erkende Polk Audio-dealer van wie je het product hebt gekocht of een erkend servicecentrum. Producten moeten worden verzonden in de oorspronkelijke verzendverpakking of het equivalent ervan; het risico van verlies of beschadiging tijdens het transport is in ieder geval voor jouw rekening. Als bij onderzoek in de fabriek of bij een erkende Polk Audio-dealer wordt vastgesteld dat het apparaat op enig moment tijdens deze garantieperiode defecten in materiaal of vakmanschap heeft vertoond, dan zal Polk Audio of de erkende Polk Audio-dealer naar eigen keuze dit product kosteloos repareren of vervangen, behalve zoals hieronder uiteengezet. Alle vervangen onderdelen en producten worden het eigendom van Polk Audio. Producten die onder deze garantie worden vervangen of gerepareerd, worden binnen een redelijke termijn, port betaald, naar u teruggestuurd.

Deze garantie omvat geen service of onderdelen voor het repareren van schade veroorzaakt door ongeval, ramp, verkeerd gebruik, misbruik, nalatigheid, ontoereikende verpakking- of verzendprocedures, commercieel gebruik, spanningsinput hoger dan het nominale maximum van het apparaat, het cosmetische uiterlijk van de kast dat niet rechtstreeks kan worden toegeschreven aan een defect in materialen of vakmanschap, of service, reparatie of wijziging van het product dat niet is toegestaan of goedgekeurd door Polk Audio. Deze garantie wordt beëindigd als het serienummer op het product is verwijderd, veranderd of onleesbaar gemaakt. Deze garantie is in plaats van alle andere uitdrukkelijke garanties. Als dit product defect is in materialen of vakmanschap zoals hierboven wordt gegarandeerd, bestaat je enige rechtsmiddel

uit reparatie of vervanging zoals hierboven vermeld. In geen enkel geval zal Polk Audio, Inc. aansprakelijk zijn jegens jou voor incidentele schade of gevolgschade die voortvloeit uit het gebruik of het niet kunnen gebruiken van het product, zelfs als Polk Audio, Inc. of een erkende Polk Audio-dealer op de hoogte is gesteld van de mogelijkheid van dergelijke schade, of voor enige claim van een andere partij. In sommige staten is de uitsluiting of beperking van gevolgschade niet toegestaan, dus de bovenstaande beperking en uitsluiting zijn mogelijk niet op jou van toepassing. Alle impliciete garanties op dit product zijn beperkt tot de duur van deze uitdrukkelijke garantie. In sommige staten is een beperking op de duur van een impliciete garantie niet toegestaan, dus de bovenstaande beperkingen zijn mogelijk niet op jou van toepassing. Deze garantie geeft je specifieke wettelijke rechten en je hebt mogelijk ook andere rechten, die van staat tot staat kunnen verschillen. Deze garantie is alleen van toepassing op producten die zijn gekocht in de Verenigde Staten van Amerika, hun bezittingen en de uitwisselingen van Amerikaanse en NAVO-strijdkrachten en audioclubs. De algemene garantievooraarden die van toepassing zijn op producten die in andere landen zijn gekocht, zijn beschikbaar bij de erkende Polk Audio-distributeurs in dergelijke landen.

**polk.**

Sound United, LLC  
5541 Fermi Court  
Carlsbad, CA 92008, VS

EU-importeur: D&M Europe B.V.  
Beemdstraat 11, 5653 MA  
Eindhoven, Nederland

+1 800-377-7655  
[www.polkaudio.com](http://www.polkaudio.com)  
e-mail: [polkcs@polkaudio.com](mailto:polkcs@polkaudio.com)  
twitter: @polkaudio

©2021 POLK AUDIO

Alle rechten voorbehouden.

HBP4451

## Contenido

<b>Espere un buen sonido: la historia de la serie Reserve de Polk</b> .....	2
<b>Instrucciones de seguridad</b> .....	3
<b>Contenido de la caja</b> .....	4
<b>Cómo conectar su sistema</b> .....	4
<b>Posicionamiento del altavoz de la serie Reserve</b> .....	5
<b>Cuidado de los altavoces de la serie Reserve</b> .....	6
<b>Especificaciones</b> .....	7

## Espere un gran sonido: la historia de la serie Reserve de Polk

Gracias por adquirir los altavoces de la serie Reserve de Polk. El estilo moderno combinado con el tweeter Pinnacle premium de Polk y el controlador de rango medio Turbine ofrecen imágenes y detalles de alta resolución. Con nuestros bajos profundos y sin esfuerzo, disfrutará de una experiencia de escucha completamente nueva. Pura y minimalista, la Serie Reserve de Polk se ha concebido y diseñado pensando en su entretenimiento.

Habiendo construido una reputación como creadores de excelente sonido durante más de 45 años, Polk Audio se enorgullece de su calidad de construcción y sonido superior, que cuenta con muchas innovaciones de audio patentadas y galardonadas. Para Polk, la creación de productos de audio no es solo un trabajo, es una pasión ofrecer un sonido excelente que sea accesible para todos.

### Asistencia o servicio técnico

Si su producto se ha dañado durante el envío, póngase en contacto con el minorista autorizado de Polk Audio donde compró el producto. Para obtener asistencia técnica, preguntas frecuentes e información sobre reparaciones, visite <http://polk.custhelp.com>. Para obtener una lista completa de la información de contacto, visite <https://www.polkaudio.com/contact-us>. Las direcciones de correo electrónico y los números de teléfono de asistencia técnica varían según la región donde compró su producto.

### ADVERTENCIA: Escuche atentamente

Los altavoces Polk Audio son capaces de reproducir a niveles de volumen extremadamente altos, lo que podría causar daños auditivos graves o permanentes. Polk Audio, Inc. no acepta responsabilidad alguna por pérdida auditiva, lesiones corporales o daños a la propiedad resultantes del uso indebido de sus productos. Tenga en cuenta estas pautas y utilice siempre el buen juicio al controlar el volumen:

- Limite la exposición prolongada a niveles de volumen que superan 85 decibelios (Db). Para obtener más información sobre los niveles de volumen seguros, consulte las directrices de la Administración de Salud y Seguridad Ocupacional (Occupational Health and Safety Administration, OSHA) en <http://www.osha.gov/>.

### Eliminación de productos

Determinadas leyes internacionales, nacionales y/o locales y/o de este producto se pueden aplicar con respecto a la eliminación de este producto. Para obtener más información, póngase en contacto con el minorista donde adquirió este producto o el importador/distribuidor de Polk en su país. También dispone de más información en [www.polkaudio.com](http://www.polkaudio.com) o poniéndose en contacto con Polk Audio en 5541 Fermi Court, Carlsbad, California, 92008, EE.UU. Teléfono: 1-800-377-7655.



Este símbolo en nuestros productos eléctricos o en sus embalajes indica que está prohibido en Europa desechar este producto como residuo doméstico. Para asegurarse de desechar los productos correctamente, deséchelo de conformidad con la legislación y normativa local sobre la eliminación de equipos eléctricos y electrónicos. Al hacerlo, contribuye a la retención de recursos naturales y a la protección medioambiental mediante el tratamiento y la eliminación de residuos electrónicos.



**PRECAUCIÓN**

PARA REDUCIR EL RIESGO DE DESCARGA ELÉCTRICA, NO RETIRE LA CUBIERTA (NI LA PARTE POSTERIOR). NO HAY PIEZAS QUE PUEDA REPARAR EL USUARIO. REMITA TODAS LAS TAREAS DE MANTENIMIENTO A PERSONAL DE SERVICIO CUALIFICADO.



El símbolo de relámpago con punta de flecha, dentro de un triángulo equilátero, está diseñado para alertar al usuario sobre la presencia de "tensión peligrosa" sin aislamiento dentro de la carcasa del producto que puede ser de suficiente magnitud para constituir un riesgo de descarga eléctrica para las personas.



El signo de exclamación dentro de un triángulo equilátero está diseñado para alertar al usuario sobre la presencia de instrucciones importantes de funcionamiento y mantenimiento (servicio) en la documentación que acompaña al aparato.

**INSTRUCCIONES DE SEGURIDAD IMPORTANTES**

1. Lea estas instrucciones.
2. Conserve estas instrucciones.
3. Preste atención a todas las advertencias.
4. Siga todas las instrucciones.
5. No utilice este aparato cerca del agua.
6. Limpie solo con un paño seco.
7. No bloquee ninguna abertura de ventilación. Instale el aparato de acuerdo con las instrucciones del fabricante.
8. No lo instale cerca de fuentes de calor como radiadores, rejillas de calefacción, estufas u otros aparatos (incluidos amplificadores) que produzcan calor.
9. Utilice únicamente accesorios especificados por el fabricante.
10. Utilice únicamente con el carrito, el soporte, el trípode, la abrazadera o la mesa especificados por el fabricante, o bien vendidos con el aparato. Cuando se utiliza un carrito, tenga cuidado al mover la combinación de carrito/aparato para evitar lesiones por vuelco. 
11. Remita todas las tareas de mantenimiento a personal de servicio cualificado. Se requiere servicio cuando el aparato ha sido dañado de alguna manera, como el cable de alimentación o el enchufe están dañados, se ha derramado líquido o han caído objetos en el aparato, el aparato ha estado expuesto a la lluvia o la humedad, no funciona normalmente, o se ha caído.

**Notas sobre el uso**

**ADVERTENCIAS**

- Evite exponer el producto a altas temperaturas. Deje suficiente dispersión de calor cuando se instala en un bastidor.
- Mantenga la unidad sin humedad, agua y polvo.
- No obstruya los orificios de ventilación.
- No deje que entren en la unidad objetos extraños.
- No permita que los insecticidas, el benceno y el disolvente entren en contacto con la unidad.
- Nunca desmonte ni modifique la unidad de ninguna manera.
- No impida la ventilación cubriendo las aberturas de ventilación con artículos, como periódicos, manteles o cortinas.
- Las fuentes de llama desnuda, como velas iluminadas no deben colocarse en la unidad.
- No exponga la unidad a líquidos de goteo o salpicaduras.
- No coloque objetos llenos de líquidos, como los jarrones, en la unidad.

**PRECAUCIÓN:**

Actúe con precaución al desembalar el altavoz. El Tweeter tiene una punta afilada que podría causar lesiones. Vuelva a colocar la rejilla cuando el altavoz no esté en uso.

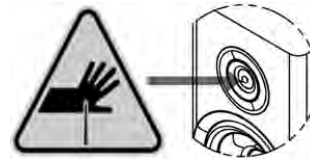

**Nota sobre el reciclaje:**

Los materiales de embalaje de este producto son reciclables y pueden reutilizarse. Deseche cualquier material de acuerdo con las normativas locales sobre el reciclaje. Cuando deseche la unidad, cumpla con las normas o normativas locales.



**Declaración de conformidad de la UE**

Por el presente, [Sound United, LLC] declara que nuestro producto cumple con las siguientes directivas de la UE/CE. El texto completo de la declaración de conformidad de la UE está disponible en la siguiente dirección de Internet:

<EU/EC Directives>

RoHS: 2011/65/UE, y directiva de enmienda (UE) 2015/863

Declaración de conformidad de la UE:

<https://www.polkaudio.com/declarations-of-conformity>

Sound United, LLC  
5541 Fermi Court  
Carlsbad, CA 92008 (EE. UU.)

Contacto de la UE: Sound United Europe, una división de D&M Europe B.V. Beemdstraat 11, 5653 MA Eindhoven, Países Bajos

## Contenido de la caja

Cada caja contiene:

1. Altavoces
  2. Manual del propietario
  3. Tarjeta de registro
  4. Rejillas magnéticas
- (Cable de altavoz no incluido)

## Cómo conectar su sistema

Para obtener la mejor calidad de sonido, es importante conectar correctamente los altavoces.

### Preparación del cable

Siga las instrucciones de inicio incluidas con su receptor/ amplificador. Pele 0,5" (12,7 mm) de aislamiento de cada uno de los dos conductores del cable para exponer el metal desnudo y tuerza cada uno de los conductores individuales en hebras individuales sin deshilar. Tenga en cuenta que uno de los terminales de la parte trasera de cada altavoz está marcado en rojo (+) y el otro es negro (-). Asegúrese de conectar el cable del terminal positivo (+) de su amplificador o receptor al terminal rojo (+) del altavoz y el cable del terminal negativo (-) del amplificador o receptor al terminal negro (-) del altavoz. La mayoría de los cables tienen algún indicador (como codificación por colores, cintas o escritura) en uno de los dos conductores para ayudarle a mantener la coherencia.

Estas recomendaciones son para todas las conexiones del amplificador/receptor a cada altavoz:

Ejecuciones	Calibre mínimo de cable
Longitudes de hasta 25' (5 m)	16
Longitudes superiores a 25' (5 m) pero inferiores a 50' (15 m)	14
Longitudes superiores a 50' (15 m) pero inferiores a 75' (25 m)	12
Longitudes superiores a 75' (25 m)	10

### Postes de unión

Para conectar el cable al poste de unión, desenrosque el tapón de unión e inserte el cable descubierto en el orificio cerca de la base del poste de unión. No inserte la parte aislada del cable en el orificio, ya que esto no le dará una buena conexión. Apriete la tapa del poste de unión hasta que se asiente firmemente con el cable, pero no apriete demasiado.

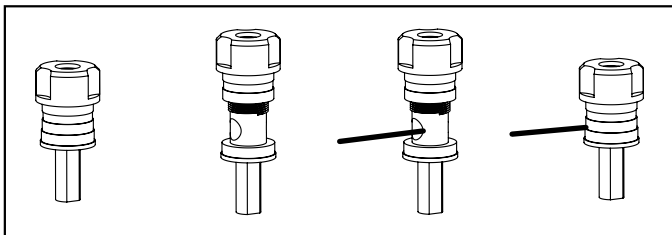

### Conectores

Tiene varias opciones a la hora de elegir conectores para los cables de los altavoces, se trata de una cuestión de preferencia personal. Tres de los más utilizados son los conectores tipo banana, las orejetas de pala y el cable desnudo. Si sabe dónde desea ubicar los altavoces y planea configurar su sistema y dejarlos ahí, entonces el cable desnudo funcionará bien. Simplemente asegúrese de que no haya hebras de cables que puedan entrar en contacto. Si le gusta experimentar con diferentes ubicaciones de altavoces, las orejetas de pala o los tapones tipo banana ofrecen opciones más cómodas cuando se trata de desconectar y volver a conectar cables.

### Conexión básica de altavoces de módulo de altura, central, de pie y de suelo

Asegúrese de que los conectores rojo (+) y negro (-) del amplificador o receptor se conectan a los conectores rojo (+) y negro (-) de los altavoces. Si los altavoces suenan "delgados" con pequeños bajos y poca o ninguna imagen central, lo más probable es que uno de los cables del altavoz esté conectado al revés. Compruebe todas las conexiones.

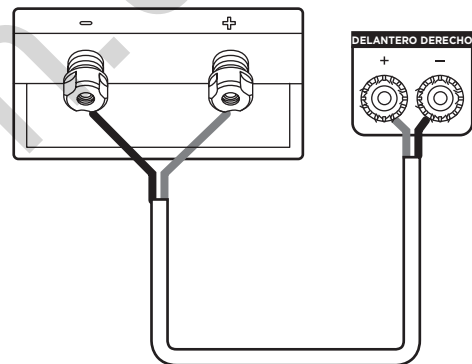

### Cableado doble (solo R700)

El cableado doble puede proporcionar mejoras perceptibles en la transparencia general de sus altavoces. Después de retirar los puentes, coloque cables de altavoz separados en los controladores de frecuencia baja y alta de un único amplificador (el conjunto superior de postes de unión es para los conductores de alta frecuencia, el conjunto inferior de postes de unión es para los conductores de baja frecuencia). Conecte un conjunto de cables de altavoz a los terminales superiores de cada altavoz y un juego de cables a las terminales inferiores. Conecte los demás extremos de ambos conjuntos de cables a las mismas salidas del amplificador. Consulte el manual del usuario del amplificador/AV para ver las instrucciones de configuración (Figura 1).

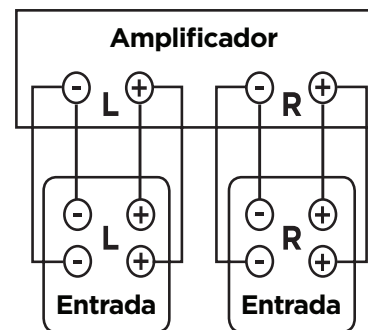

(Figura 1)

**Amplificación bidireccional (solo R700)**

La amplificación bidireccional permite utilizar amplificadores independientes para las secciones de alta y baja frecuencia de su altavoz para un rango dinámico mayor y una menor distorsión. Recomendamos que sus amplificadores independientes tengan una ganancia idéntica para preservar el balance de voz del altavoz. Después de retirar los puentes, conecte los cables del altavoz desde las salidas del amplificador de alta frecuencia hasta el conjunto superior de postes de terminales en cada altavoz. Siga el mismo procedimiento para conectar las salidas del amplificador de baja frecuencia al conjunto inferior de terminales (Figura 2). Recuerde mantener la polaridad de cableado correcta (+ a +, - a -) en todas las conexiones. Consulte el manual del usuario del amplificador/AV para obtener instrucciones de configuración.

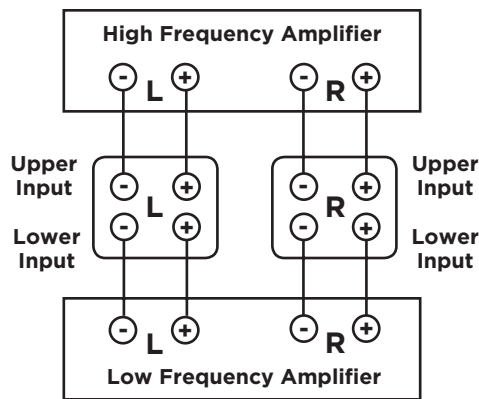

(Figura 2)

**Gestión del bajo**

Al utilizar los altavoces de la serie Reserve con un receptor o procesador que emplea la gestión del bajo en un cine doméstico, recomendamos los siguientes ajustes:

**R500, R600 y R700:** ajustar a “pequeño” cuando utilice un altavoz de graves y establecer la frecuencia de cruce entre 40 y 80 Hz. Si no hay ningún altavoz de graves presente en el sistema, colóquelo en “grande”.

**R100 y R200:** ajustar a “pequeño” cuando utilice un altavoz de graves y establecer la frecuencia de cruce entre 50 y 80 Hz.

**R300, R350, R400:** ajustar a “pequeño” cuando utilice un altavoz de graves y establecer la frecuencia de cruce entre 60 y 80 Hz.

**Patas de goma y puntas ajustables de suelo**

Los altavoces de suelo de la serie Reserve incluyen patas de goma y picos de suelo para anclar y estabilizar el altavoz en cualquier tipo de suelo. Para exponer el punzón, simplemente tire de las patas de goma. Los picos de suelo se pueden ajustar desde abajo y requieren dos manos.

*Nota: Si el altavoz se encuentra estable en el suelo, no es necesario realizar ningún ajuste. Si el altavoz se encuentra inestable, siga estos pasos:*

1. El altavoz estará inclinado a asentarse en tres de los cuatro clavos dejando un punzón ligeramente fuera del suelo.
2. Determine qué punzón debe ajustarse.
3. Utilice la llave Allen incluida para girar el punzón en sentido horario para bajarla y en sentido contrario a las agujas del reloj para elevarla.
4. A medida que el punzón se pone en contacto con el suelo, será más difícil de girar. En ese momento, el altavoz debe estabilizarse.
5. Apriete el anillo de bloqueo para evitar que el punzón se afloje con el tiempo.

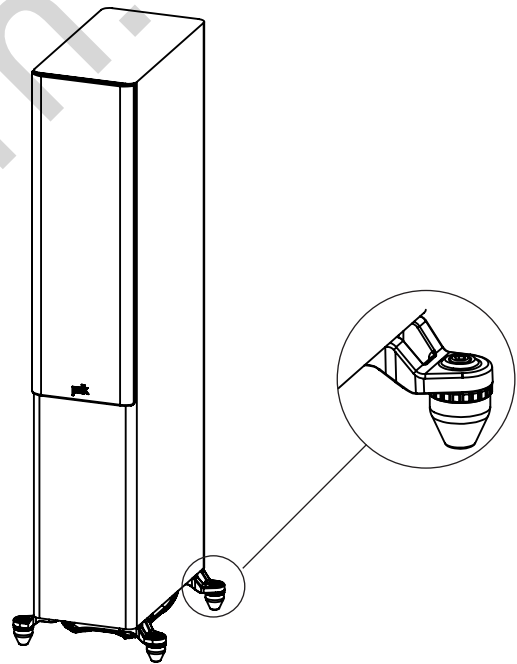

**Cuidado de los altavoces de la serie Reserve**

**Acabado de la carcasa**

Los altavoces de su Reserve están acabados con vinilo premium. Para limpiar los paneles, utilice un paño seco suave. Si es necesario, puede utilizar cera para muebles. Nunca utilice detergentes ni líquidos de limpieza fuertes.

*Nota: No utilice limpiadores ni disolventes basados en petróleo en los armarios de altavoces.*

- No utilice cera para muebles sobre el esmalte negro brillante.
- Limpie la chapa lacada negra con un paño húmedo.

**Quitar el polvo del deflector**

Utilice una lata de aire comprimido para quitar el polvo de la rejilla y/o del deflector. Utilice una aspiradora de “teclado de ordenador” (solo en la rejilla, no en el deflector).

## Posicionamiento del altavoz de la serie Reserve

### Recomendaciones de colocación para los altavoces del canal central R300, R350 y R400

La ubicación más popular para el altavoz del canal central está debajo de su TV. También puede colocar el canal central encima de su televisor si lo desea. El canal central R400 es muy pesado y no recomendamos el montaje en pared. El R350 admite montaje en pared a través de ranuras de orificio integrado, o puede colocarse en una mesa o en un soporte de canal central. El R350 también puede utilizarse como la etapa delantera izquierda y derecha. Si desea utilizar estos dispositivos como izquierdo y derecho, deberá montar cada altavoz R350 verticalmente y colocarlos a ambos lados de su televisor. Utilice la plantilla de montaje en pared incluida (solo R350) para obtener ayuda sobre el montaje de los altavoces. Para maximizar la calidad de sonido del sistema de altavoces, es importante realizar la colocación correcta.

**Advertencia:** El logotipo del altavoz R350 está acoplado magnéticamente y puede moverse desde la posición del canal central hasta el extremo izquierdo o derecho de la rejilla cuando se utiliza como altavoz delantero izquierdo o derecho. Tenga cuidado al retirar el logotipo, ya que puede ser un peligro de asfixia.

*Nota: Los altavoces de la serie Reserve son compatibles con configuraciones de envolvente básicas/avanzadas de 2,0, 2,1, 3,1, 5,1, 7,1 y 9,1 (altavoz de graves opcional mostrado en el gráfico) y todas las configuraciones de Atmos (p. ej., 5.1.2, 5.1.4, 7.1.4, 7.1.6).*

### Escuchar con sonido envolvente 5.2

Puede utilizar los altavoces de la serie Reserve como altavoces envolventes traseros en un sistema de sonido envolvente de cine en casa Polk Audio. La colocación ideal del altavoz envolvente del canal trasero está a lo largo de una pared lateral, ligeramente detrás y por encima de la posición de escucha.

*Nota: Si no puede colocar los altavoces envolventes traseros a lo largo de las paredes laterales, colóquelos a lo largo de la pared trasera por encima de la posición de escucha.*

### Escuchar con sonido envolvente 7.1

Disfrute de una mayor profundidad de sonido envolvente con cuatro altavoces envolventes traseros en lugar de dos.

# Configuración 5.2 de DOLBY ATMOS®

COLOCACIÓN DEL ALTAVOZ EN LA ZONA DE ESCUCHA

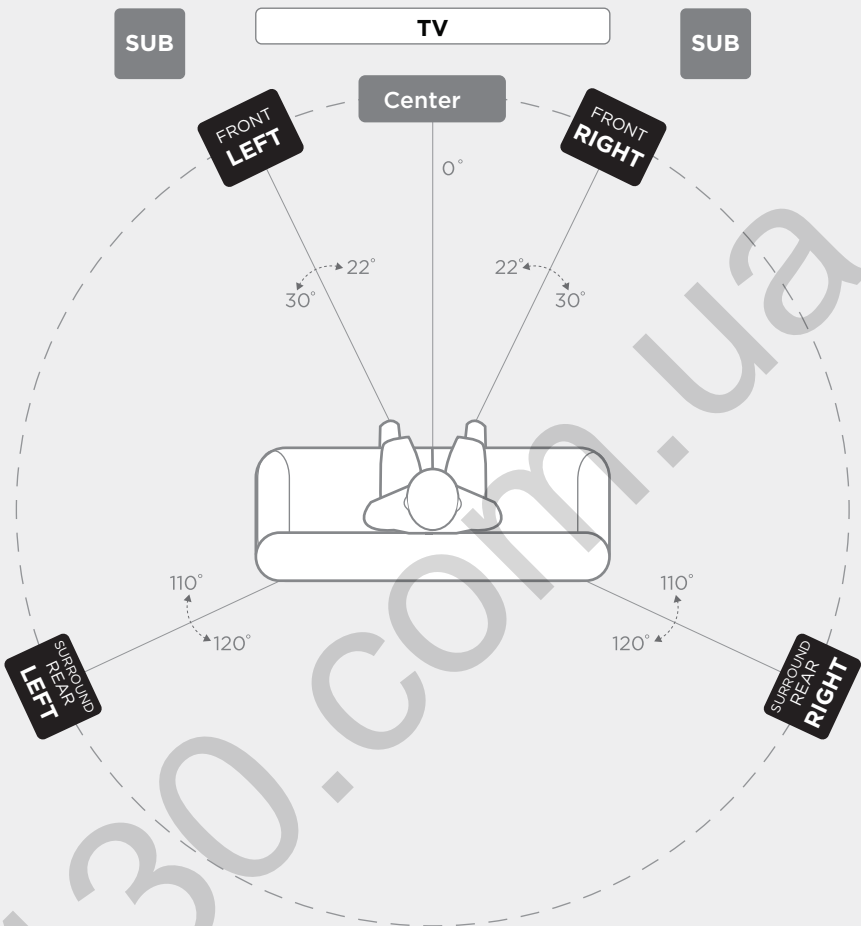

### Primary Speakers

Front (L/R)  
Surround Rear (L/R)

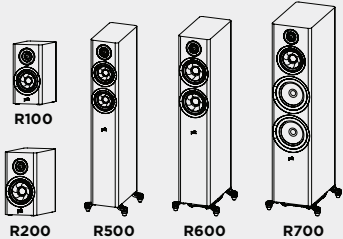

**PRIMARY**



# Configuración 5.2.4 de ATMOS DOLBY®

COLOCACIÓN DEL ALTAVOZ EN LA ZONA DE ESCUCHA

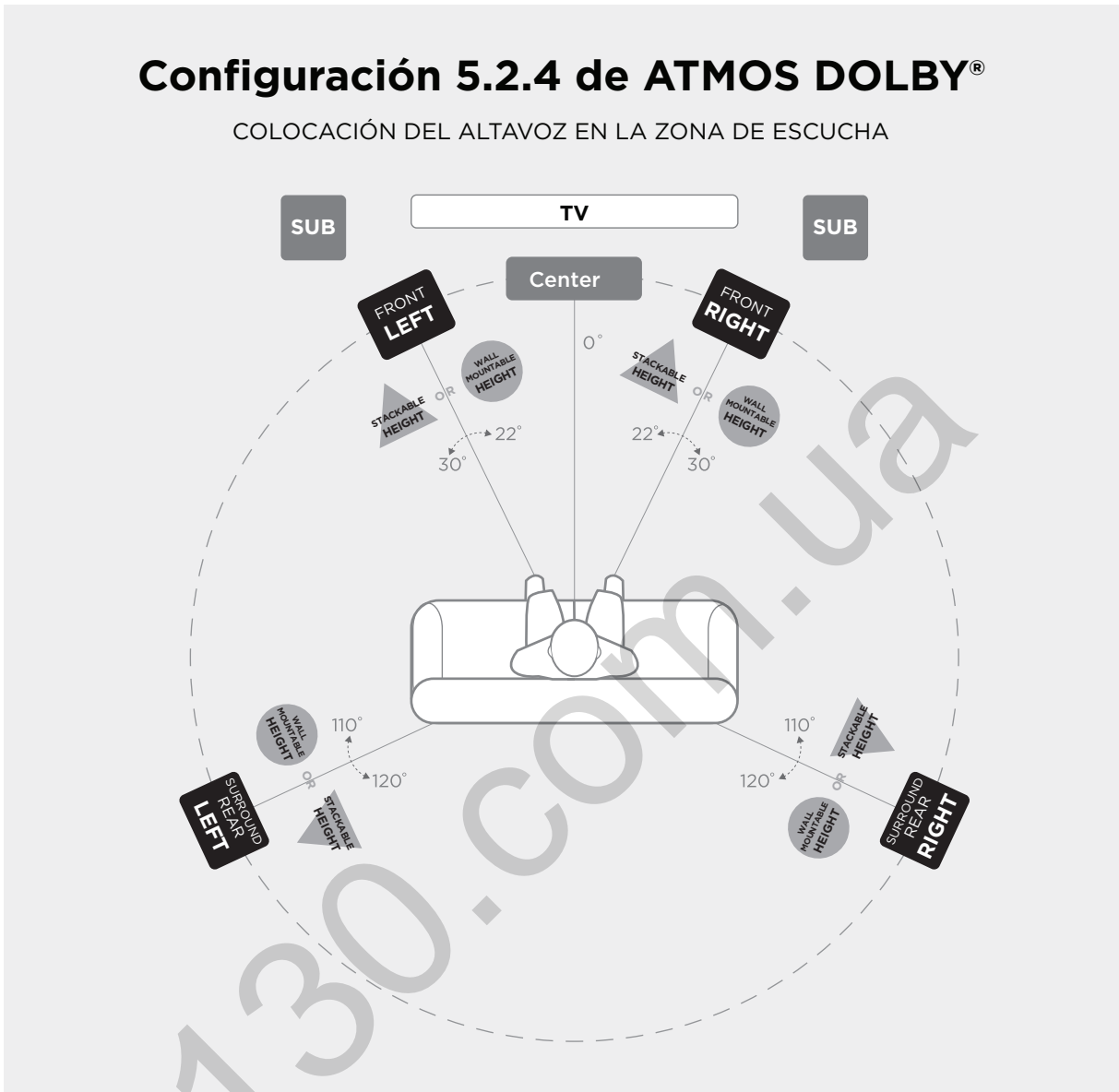

## Primary Speakers

Front (L/R)  
Surround Rear (L/R)

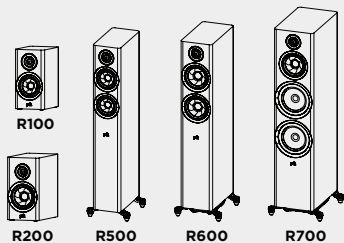

## Stackable Height Option

Add R900 on top of Front (L/R) and Surround Rear (L/R)

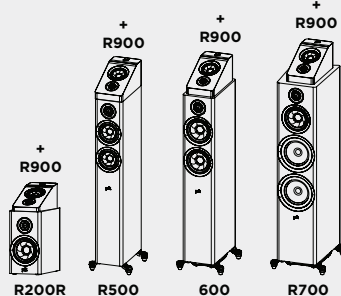

## Wall Mountable Height Option

Mount R900 above Front (L/R) and Surround Rear (L/R)

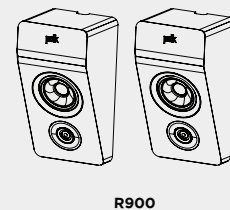

PRIMARY

STACKABLE HEIGHT

WALL MOUNTABLE HEIGHT

# Configuración 7.2 de DOLBY ATMOS®

COLOCACIÓN DEL ALTAVOZ EN LA ZONA DE ESCUCHA

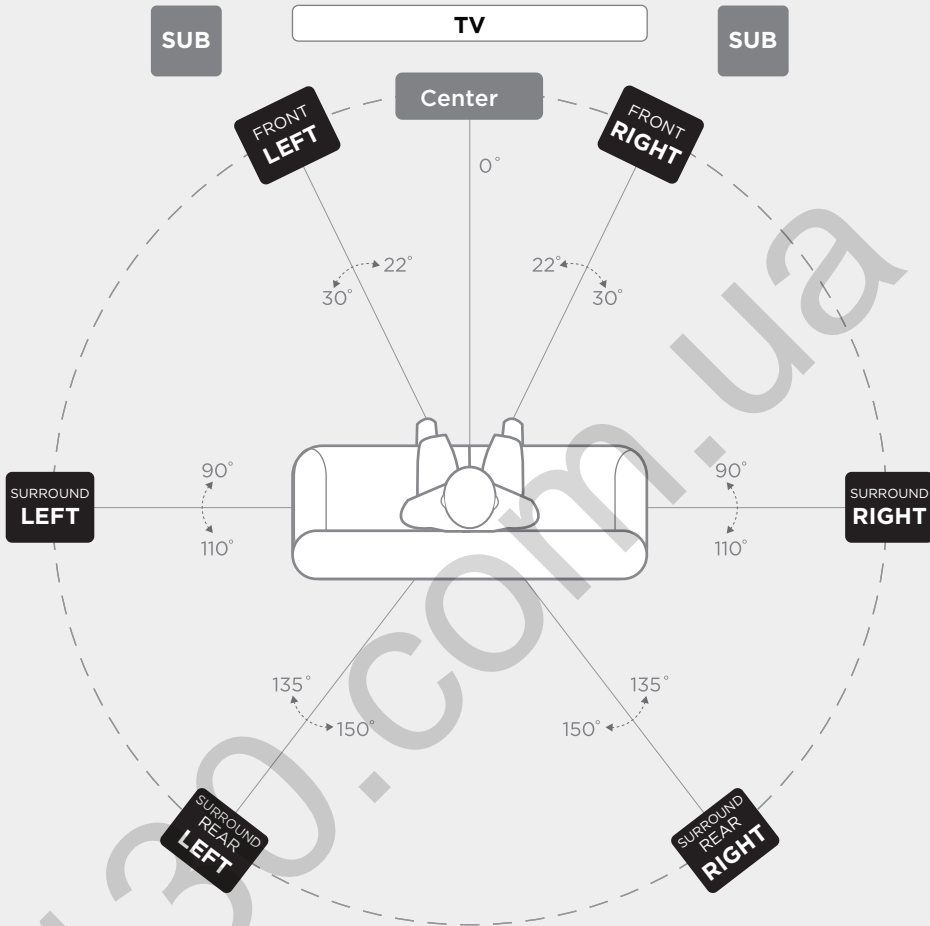

### Primary Speakers

- Front (L/R)
- Surround (L/R)
- Surround Rear (L/R)

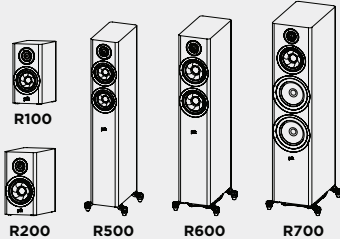

**PRIMARY**

# Configuración 7.2.4 de DOLBY ATMOS®

COLOCACIÓN DEL ALTAVOZ EN LA ZONA DE ESCUCHA

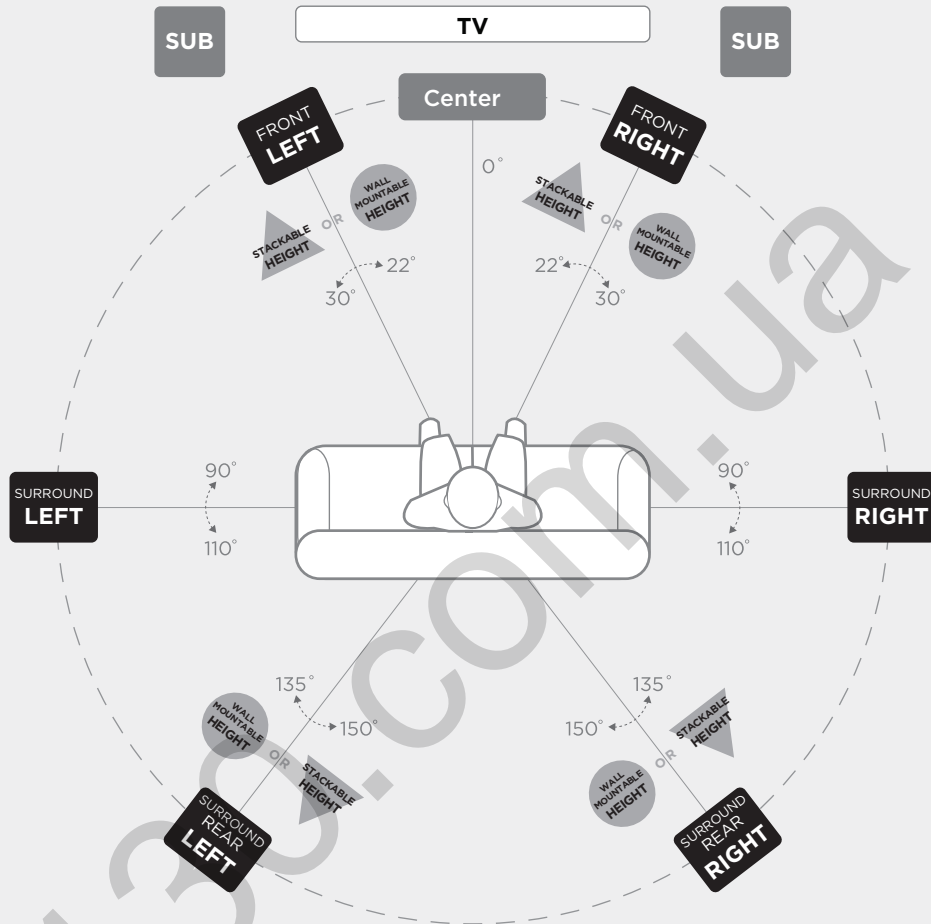

## Primary Speakers

Front (L/R)  
Surround (L/R)  
Surround Rear (L/R)

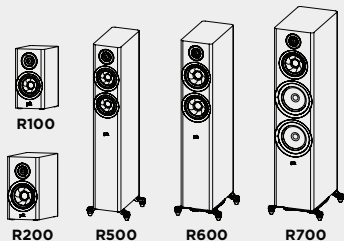

## Stackable Height Option

Add R900 on top of Front (L/R), and Surrounds (L/R)

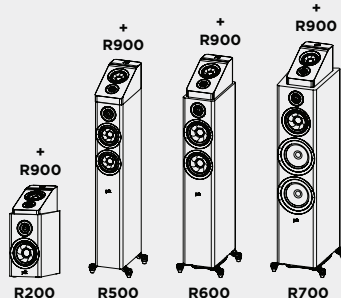

## Wall Mountable Height Option

Mount R900 above Front (L/R), and Surrounds (L/R)

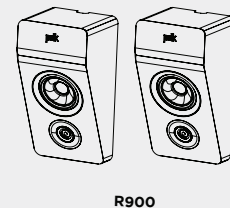

PRIMARY

STACKABLE HEIGHT

WALL MOUNTABLE HEIGHT

Altavoces de suelo\*

Especificaciones de la serie Reserve	R500	R600	R700
<b>Tweeter</b>	1 pulg. (25 mm) de radiador de anillo Pinnacle	1 pulg. (25 mm) de radiador de anillo Pinnacle	1 pulg. (25 mm) de radiador de anillo Pinnacle
<b>Gama media/bajo medio</b>	Dos conos de turbina de 133 mm	Dos conos de turbina de 165 mm	Cono de turbina de 165 mm
<b>Woofers/altavoces de graves</b>	--	--	Dos woofers de 203 mm
<b>Respuesta de frecuencia general</b>	32 Hz-50 Khz	30 Hz-50 Khz	30 Hz-50 Khz
<b>Respuesta de frecuencia (límites de -3 dB)</b>	49 Hz-38 Khz	38 Hz-38 Khz	38 Hz-38 Khz
<b>Potencia del amplificador recomendada</b>	25-200 W	25-200 W	20-300 W
<b>Compatibilidad de salida del amplificador Impedancia mínima</b>	8 Ω / 6 Ω / 4 Ω 3,9 Ω	8 Ω / 6 Ω / 4 Ω 4,0 Ω	8 Ω / 6 Ω / 4 Ω 3,6 Ω
<b>Sensibilidad (2,83 V/1 m)</b>	87 dB	87,5 dB SPL	88 dB SPL
<b>Frecuencia de cruce</b>			
<b>Tweeter/gama media</b>	2500 Hz	2700 Hz	2700 Hz
<b>Gama media/bajo medio</b>	--	--	350
<b>Dimensiones y atributos de peso</b>			
<b>Dimensiones del producto (An. x Al. x Pr.) (mayor profundidad general, rejilla)</b>	10,1 x 41,1 x 13,7 pulg. 255,4 x 1044,5 x 348,8 mm	11,0 x 41,9 x 15,0 pulg. 280,7 x 1063,8 x 381,6 mm	12,6 x 45,0 x 16,9 pulg. 320,7 x 1143,8 x 428,3 mm
<b>Peso del producto</b>	17,7 kg	47,3 lb/21,5 kg	79,1 lb/35,9 kg
<b>Peso del envío</b>	49,6 lb/22,5 kg	58,2 lb/26,4 kg	42,8 kg
<b>Armarios</b>			
<b>Tipo de caja de rango medio</b>	--	--	Sellado
<b>Tipo de caja de bajo medio/altavoz de graves</b>	Puerto ETF trasero	Puerto de potencia de activación de suelo con ETF	Puerto de potencia de activación de suelo con ETF
<b>Acabados disponibles</b>	Negro/marrón/blanco	Negro/marrón/blanco	Negro/marrón
<b>Patas</b>	Punzón y patas de goma	Punzón y patas de goma	Punzón y patas de goma
<b>Entradas de unión</b>	Niquelado simple, 5 vías	Niquelado simple, 5 vías	Niquelado doble, 5 vías
<b>Accesorios</b>			
<b>Diseñado para altavoz R900</b>	Sí	Sí	Sí
<b>Certificaciones (no de seguridad y normativa)</b>			
<b>Certificado para alta resolución</b>	Sí	Sí	Sí
<b>Certificado para IMAX</b>	Sí	Sí	Sí

\*Sujeto a cambios sin previo aviso.

## Altavoces de canal central\*

Especificaciones de la serie Reserve	R300	R350	R400
<b>Tweeter</b>	1 pulg. (25 mm) de radiador de anillo Pinnacle	1 pulg. (25 mm) de radiador de anillo Pinnacle	1 pulg. (25 mm) de radiador de anillo Pinnacle
<b>Gama media/bajo medio</b>	Dos conos de turbina de 5,25 pulg. (133 mm)	Cuatro conos de turbina de 4 pulg. (102 mm)	Dos conos de turbina de 165 mm
<b>Woofers/altavoces de graves</b>	--	--	--
<b>Respuesta de frecuencia general</b>	45 Hz-50 Khz	50 Hz-50 Khz	36 Hz-50 Khz
<b>Respuesta de frecuencia (límites de -3 dB)</b>	65 Hz-38 Khz	75 Hz-38 Khz	48 Hz-38 Khz
<b>Potencia del amplificador recomendada</b>	30-200 W	25-200 W	20-200 W
<b>Compatibilidad de salida del amplificador Impedancia mínima</b>	8 Ω / 6 Ω / 4 Ω 3,8 Ω	8 Ω / 6 Ω / 4 Ω 3,9 Ω	8 Ω / 6 Ω / 4 Ω 4,1 Ω
<b>Sensibilidad (2,83 V/1 m)</b>	86,5 dB	87 dB SPL	89 dB SPL
<b>Frecuencia de cruce</b>			
<b>Tweeter/gama media</b>	2200 Hz	2700 Hz	2500 Hz
<b>Gama media/bajo medio</b>	--	1400	--
<b>Dimensiones y atributos de peso</b>			
<b>Dimensiones del producto (An. x Al. x Pr.) (mayor profundidad general, rejilla)</b>	19,0 x 6,8 x 8,9 pulg 482,6 x 172 x 226,5 mm	30,0 x 5,5 x 7,4 pulg 762 x 141 x 187,5 mm	24,2 x 7,8 x 13,8 pulg. 615 x 196,6 x 350 mm
<b>Peso del producto</b>	7,6 kg	9 kg	14,9 kg
<b>Peso del envío</b>	9 kg	10,8 kg	17,9 kg
<b>Armarios</b>			
<b>Tipo de caja de rango medio</b>	--	--	--
<b>Tipo de caja de bajo medio/altavoz de graves</b>	Sellado	Sellado	Puertos ETF traseros dobles
<b>Acabados disponibles</b>	Negro/marrón/blanco	Negro/marrón/blanco	Negro/marrón
<b>Patas</b>	Patatas de goma	Patatas de goma	Patatas de goma
<b>Entradas de unión</b>	Niquelado simple, 5 vías	Niquelado simple, 5 vías	Niquelado simple, 5 vías
<b>Accesorios</b>			
<b>Diseñado para altavoz R900</b>	n/d	n/d	n/d
<b>Certificaciones (no de seguridad y normativa)</b>			
<b>Certificado para alta resolución</b>	Sí	Sí	Sí
<b>Certificado para IMAX</b>	No	No	Sí

\*Sujeto a cambios sin previo aviso.

Altavoces de estantería\*

Especificaciones de la serie Reserve	R100	R200
<b>Tweeter</b>	1 pulg. (25 mm) de radiador de anillo Pinnacle	1 pulg. (25 mm) de radiador de anillo Pinnacle
<b>Gama media/bajo medio</b>	Cono de turbina de 133 mm	Cono de turbina de 165 mm
<b>Woofers/altavoces de graves</b>	--	--
<b>Respuesta de frecuencia general</b>	44 Hz-50 Khz	39 Hz-50 Khz
<b>Respuesta de frecuencia (límites de -3 dB)</b>	58 Hz-38 Khz	51 Hz-38 Khz
<b>Potencia del amplificador recomendada</b>	30-150 W	30-200 W
<b>Compatibilidad de salida del amplificador Impedancia mínima</b>	8 Ω / 6 Ω / 4 Ω 3,6 Ω	8 Ω / 6 Ω / 4 Ω 3,8 Ω
<b>Sensibilidad (2,83 V/1 m)</b>	86 dB SPL	86 dB SPL
<b>Frecuencia de cruce</b>		
<b>Tweeter/gama media</b>	2700 Hz	3000 Hz
<b>Gama media/bajo medio</b>	--	--
<b>Dimensiones y atributos de peso</b>		
<b>Dimensiones del producto (An. x Al. x Pr.) (mayor profundidad general, rejilla)</b>	6,5 x 12,8 x 10,2 pulg 166 x 324 x 259,5 mm	7,5 x 14,1 x 13,9 pulg 190 x 359 x 353,8 mm
<b>Peso del producto</b>	5,5 kg	8,7 kg
<b>Peso del envío</b>	12,9 kg	19,7 kg
<b>Armarios</b>		
<b>Tipo de caja de rango medio</b>	--	--
<b>Tipo de caja de bajo medio/altavoz de graves</b>	Puerto ETF trasero	Puerto ETF trasero
<b>Acabados disponibles</b>	Negro/marrón/blanco	Negro/marrón/blanco
<b>Patas</b>	Patas de goma	Patas de goma
<b>Entradas de unión</b>	Niquelado simple, 5 vías	Niquelado simple, 5 vías
<b>Accesorios</b>		
<b>Diseñado para altavoz R900</b>	No	Sí
<b>Certificaciones (no de seguridad y normativa)</b>		
<b>Certificado para alta resolución</b>	Sí	Sí
<b>Certificado para IMAX</b>	No	No

\*Sujeto a cambios sin previo aviso.

## Cuidado de los altavoces de la serie Reserve

### Acabado de la carcasa

Los altavoces de su Reserve están acabados con vinilo premium. Para limpiar los paneles, utilice un paño seco suave. Si es necesario, puede utilizar cera para muebles. Nunca utilice detergentes ni líquidos de limpieza fuertes.

*Nota: No utilice limpiadores ni disolventes basados en petróleo en los armarios de altavoces.*

- No utilice cera para muebles sobre el esmalte negro brillante.
- Limpie la chapa lacada negra con un paño húmedo.

### Quitar el polvo del deflector

Utilice una lata de aire comprimido para quitar el polvo de la rejilla y/o del deflector. Utilice una aspiradora de "teclado de ordenador" (solo en la rejilla, no en el deflector).

## Garantía limitada de 5 años

Polk Audio, Inc. garantiza al comprador original únicamente que este Producto de altavoz Polk Audio (el "Producto") estará libre de defectos en materiales y mano de obra durante un período de cinco (5) años a partir de la fecha de compra original al por menor de un Distribuidor autorizado de Polk Audio. Sin embargo, esta Garantía terminará automáticamente antes del vencimiento de los cinco (5) años si el comprador minorista original vende o transfiere el Producto a cualquier otra parte. En adelante, el comprador minorista original se denominará "usted". Para permitir que Polk Audio ofrezca el mejor servicio de garantía posible, complete la(s) Tarjeta(s) de registro del Producto y envíela(s) a la fábrica, a la dirección proporcionada en las Tarjetas del Producto, dentro de los diez (10) días posteriores a la fecha de compra.

Los Productos defectuosos deben enviarse, junto con el comprobante de compra, prepagados y asegurados al Distribuidor autorizado de Polk Audio al que le compró el Producto o a un centro de servicio autorizado. Los Productos deben enviarse en el contenedor de envío original o su equivalente; en cualquier caso, el riesgo de pérdida o daño durante el transporte correrá a cargo de usted. Si tras un examen en la fábrica o en el Distribuidor autorizado de Polk Audio se determina que la unidad tenía defectos de materiales o mano de obra en cualquier momento durante este período de garantía, Polk Audio o el Distribuidor autorizado de Polk Audio, a su criterio, reparará o reemplazará este Producto sin cargo adicional, excepto conforme se establece a continuación. Todas las piezas y Productos reemplazados son propiedad de Polk Audio. Los Productos reemplazados o reparados bajo esta garantía le serán devueltos, dentro de un tiempo razonable, con flete prepagado.

Esta garantía no incluye servicio o piezas para reparar daños causados por accidente, desastre, mal uso, abuso, negligencia, procedimientos de embalaje o envío inadecuados, uso comercial, entradas de voltaje que exceden el máximo nominal de la unidad, apariencia cosmética de los armarios no directamente atribuible a defectos de materiales o mano de obra, o servicio, reparación o modificación del Producto que no hayan sido autorizados o aprobados por Polk Audio. Esta garantía terminará si el número de serie del Producto ha sido eliminado, manipulado o deteriorado. Esta garantía

sustituye todas las demás garantías expresadas. Si este Producto tiene defectos de materiales o mano de obra según lo garantizado anteriormente, su único recurso será la reparación o el reemplazo según lo dispuesto anteriormente. En ningún caso Polk Audio, Inc. será responsable ante usted por cualquier daño incidental o consecuente que surja del uso o la imposibilidad de usar el Producto, incluso si Polk Audio, Inc. o un Distribuidor autorizado de Polk Audio han sido advertidos de la posibilidad de dichos daños, o por cualquier reclamo de cualquier otra parte. Algunos estados no permiten la exclusión o limitación de daños consecuentes, por lo que la limitación y exclusión anteriores puede que no sean aplicables a usted. Todas las garantías implícitas de este Producto están limitadas a la duración de esta Garantía expresa. Algunos estados no permiten limitar la duración de una Garantía implícita, por lo que las limitaciones anteriores pueden no ser aplicables a usted. Esta Garantía le otorga derechos legales específicos y también puede tener otros derechos que varían de un estado a otro. Esta Garantía se aplica únicamente a los Productos adquiridos en los Estados Unidos de América, sus posesiones y las centrales de cambio y clubes de audio de las fuerzas armadas de los EE. UU. y la OTAN. Los términos y condiciones de garantía aplicables a los Productos adquiridos en otros países están disponibles en los Distribuidores autorizados de Polk Audio en dichos países.

**polk.**

Sound United, LLC  
5541 Fermi Court  
Carlsbad, CA 92008 EE. UU.

Importador de la UE: D&M Europe B.V.  
Beemdstraat 11, 5653 MA  
Eindhoven, Países Bajos

+1 800-377-7655  
[www.polkaudio.com](http://www.polkaudio.com)  
correo electrónico: [polkcs@polkaudio.com](mailto:polkcs@polkaudio.com)  
twitter: @polkaudio

©2021 POLK AUDIO

Todos los derechos reservados.

HBP4451



## Spis treści

Oczekuj wspaniałego brzmienia – historia serii Polk Reserve .....	2
Instrukcje dotyczące bezpieczeństwa .....	3
Zawartość opakowania .....	4
Jak podłączyć system.....	4
Rozmieszczenie głośników serii Reserve.....	5
Jak dbać o głośniki Reserve.....	6
Dane techniczne .....	7

## Oczekuj wspaniałego brzmienia – historia Polk Reserve

Dziękujemy za zakup głośników serii Polk Reserve! Nowoczesna stylistyka w połączeniu z wysokiej jakości przetwornikiem wysokotonowym Pinnacle i przetwornikiem średniotonowym Turbine firmy Polk zapewnia wysoką rozdzielczość i szczegółowość sceny. Szczegółowe, głębokie basy zapewniają zupełnie nowe wrażenia ze słuchania. Czysta i minimalistyczna seria Polk Reserve została skonstruowana i zaprojektowana z myślą o zapewnieniu Ci wspaniałej rozrywki.

Firma Polk Audio, znana od ponad 45 lat ze wspaniałego brzmienia, szczyci się doskonałą jakością dźwięku i wykonania sprzętu, który zawiera liczne opatentowane i nagradzane innowacje audio. Dla firmy Polk tworzenie produktów audio to nie tylko praca – to pasja, by zapewniać doskonałe brzmienie dla wszystkich.

### Pomoc techniczna lub serwis

Jeśli produkt został uszkodzony podczas wysyłki, należy skontaktować się z autoryzowanym sprzedawcą firmy Polk Audio w miejscu zakupu produktu. Aby uzyskać pomoc techniczną oraz znaleźć odpowiedzi na często zadawane pytania i informacje dotyczące naprawy, odwiedź stronę <http://polk.custhelp.com>. Pełna lista danych kontaktowych znajduje się na stronie <https://www.polkaudio.com/contact-us>. Adresy e-mail i numery telefonów różnią się w zależności od regionu, w którym kupiono produkt.

### OSTRZEŻENIE: Słuchaj ostrożnie

Głośniki Polk Audio są w stanie osiągnąć bardzo wysokie poziomy głośności, przez co mogą spowodować poważne lub trwałe uszkodzenie słuchu. Firma Polk Audio, Inc. nie ponosi odpowiedzialności za utratę słuchu, obrażenia ciała lub uszkodzenia mienia wynikające z niewłaściwego użytkowania jej produktów. Podczas sterowania głośnością należy zawsze pamiętać o tych wskazówkach i kierować się rozsądkiem:

- Ograniczaj długotrwałe narażenie na dźwięki o głośności przekraczającej 85 decybeli (dB). Aby uzyskać więcej informacji na temat bezpiecznych poziomów głośności, zapoznaj się z wytycznymi Agencji Bezpieczeństwa i Zdrowia w Pracy (OSHA) dostępnymi pod adresem <http://www.osha.gov/>.

### Utylizacja produktu

Określone międzynarodowe, krajowe i/lub lokalne przepisy i/lub regulacje mogą określać sposób utylizacji tego produktu. Aby uzyskać więcej informacji, skontaktuj się ze sprzedawcą, u którego kupiono ten produkt, lub importerem/dystrybutorem firmy Polk w Twoim kraju. Więcej informacji można znaleźć na stronie [www.polkaudio.com](http://www.polkaudio.com), lub kontaktując się z firmą Polk Audio pod adresem: 5541 Fermi Court, Carlsbad, California, 92008, USA. Telefon: 1-800-377-7655.



Ten symbol na naszych produktach elektrycznych lub ich opakowaniach wskazuje, że w Europie wyrzucanie tych produktów z odpadami komunalnymi jest zabronione. Aby zapewnić prawidłową utylizację produktów, prosimy o utylizowanie ich zgodnie z lokalnymi przepisami i wymogami prawa dotyczącymi utylizacji sprzętu elektrycznego i elektronicznego. Pozwala to przyczynić się do zachowania zasobów naturalnych oraz ochrony środowiska poprzez prawidłową utylizację i usuwanie odpadów elektronicznych.

**PRZESTROGA**

ABY ZMNIEJSZYĆ RYZYKO PORAŻENIA PRĄDEM, NIE NALEŻY ZDEJMOWAĆ OBUDOWY (ANI ŚCIANKI TYLNEJ). WEWNĄTRZ NIE MA CZĘŚCI MOŻLIWYCH DO NAPRAWIENIA PRZEZ UŻYTKOWNIKA. PRACE SERWISOWE NALEŻY ZLECIĆ WYKWALIFIKOWANEMU PERSONELOWI SERWISOWEMU.



Błyskawica z symbolem grotu strzałki umieszczona wewnątrz trójkąta równobocznego ostrzega użytkownika o obecności nieizolowanego niebezpiecznego napięcia wewnątrz obudowy produktu, które może być wystarczająco silne, aby wywołać porażenie prądem.



Wykrzykownik umieszczony wewnątrz trójkąta równobocznego zwraca uwagę użytkownika na ważne instrukcje obsługi i konserwacji (serwisowania) zawarte w literaturze dołączonej do urządzenia.

**WAŻNE INSTRUKCJE DOTYCZĄCE BEZPIECZEŃSTWA**

1. Należy przeczytać te instrukcje.
2. Należy zachować te instrukcje.
3. Należy przestrzegać wszystkich ostrzeżeń.
4. Należy postępować zgodnie z instrukcjami.
5. Nie wolno używać urządzenia w pobliżu wody.
6. Należy czyścić wyłącznie suchą ściereczką.
7. Nie należy blokować otworów wentylacyjnych. Należy przeprowadzić instalację zgodnie z instrukcjami producenta.
8. Nie należy instalować urządzenia w pobliżu źródeł ciepła, takich jak grzejniki, wyloty ogrzewania, piece lub inne urządzenia generujące ciepło (w tym wzmacniacze).
9. Należy stosować wyłącznie dodatki/akcesoria wskazane przez producenta.
10. Należy używać sprzętu wyłącznie z wózkami, stojakami, statywami, wspornikami lub stolikami wskazanymi przez producenta lub sprzedawcę z urządzeniem. W przypadku korzystania z wózka należy zachować ostrożność podczas przemieszczania zestawu wózek-urządzenie, aby uniknąć obrażeń powstałych w wyniku przewrócenia. 
11. Wszystkie prace serwisowe należy zlecić wykwalifikowanemu personelowi serwisowemu. Serwisowanie jest wymagane, jeśli urządzenie zostało w jakikolwiek sposób uszkodzone, np. uszkodzony jest przewód zasilający lub wtyczka, nastąpiło rozlanie płynu lub obiekty wpadły do środka urządzenia, urządzenie znajdowało się pod wpływem deszczu lub wilgoci oraz nie działa prawidłowo bądź zostało upuszczone.

**Uwagi dotyczące użytkowania****OSTRZEŻENIA**

- Należy unikać wysokich temperatur. Podczas montażu na stojaku należy zapewnić odpowiednie rozproszenie ciepła.
- Urządzenie powinno być wolne od wilgoci, wody i kurzu.
- Nie należy blokować otworów wentylacyjnych.
- Nie należy dopuścić, aby obce obiekty wpadły do środka urządzenia.
- Nie należy dopuścić do zetknięcia urządzenia ze środkami owadobójczymi, benzenem i rozcieńczalnikami.
- Nie wolno nigdy demontować urządzenia ani modyfikować go w jakikolwiek sposób.
- Nie należy utrudniać wentylacji poprzez zakrywanie otworów wentylacyjnych przedmiotami, takimi jak gazety, obrusy lub zasłony.
- Nie wolno umieszczać na urządzeniu źródeł nieostoiętego ognia, takich jak zapalone świece.
- Nie wolno narażać urządzenia na rozlanie lub kapanie płynów.
- Nie wolno umieszczać na urządzeniu przedmiotów napełnionych płynami, takich jak wazy.

**PRZESTROGA:**

Podczas rozpakowywania głośnika należy zachować ostrożność. Głośnik wysokotonowy ma spiczastą końcówkę i może powodować urazy. Gdy głośnik nie jest używany, należy założyć maskownicę.

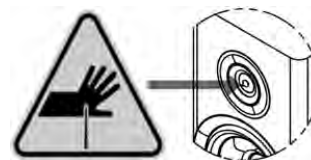
**Uwaga dotycząca recyklingu:**

Materiały opakowaniowe tego produktu nadają się do recyklingu i ponownego użycia. Wszelkie materiały należy utylizować zgodnie z lokalnymi przepisami dotyczącymi recyklingu. Podczas wyrzucania urządzenia należy przestrzegać lokalnych zasad lub przepisów.

**Deklaracja zgodności UE**

[Sound United, LLC] niniejszym oświadcza, że ten produkt jest zgodny z dyrektywami UE/WE. Pełny tekst deklaracji zgodności UE jest dostępny pod poniższym adresem internetowym:

<Dyrektywy UE/WE>

RoHS: 2011/65/UE i dyrektywa zmieniająca (UE) 2015/863

Adres URL deklaracji zgodności UE:

<https://www.polkaudio.com/declarations-of-conformity>

Sound United, LLC  
5541 Fermi Court  
Carlsbad, CA 92008

Kontakt w UE: Sound United Europe, A division of D&M Europe  
B.V. Beemdstraat 11, 5653 MA Eindhoven, Holandia

## Zawartość opakowania

Każde opakowanie zawiera:

1. Głośnik(i)
2. Instrukcja obsługi
3. Karta rejestracyjna
4. Maskownice magnetyczne  
(Kabel głośnikowy nie jest dołączony)

## Jak podłączyć system

Należy prawidłowo podłączyć głośniki, aby zapewnić najlepszą jakość dźwięku.

### Przygotowanie kabli

Postępuj zgodnie z instrukcjami podłączania dołączonymi do amplitunera/wzmacniacza. Należy zdjąć 12,7 mm (0,5") izolacji z każdego z dwóch kabli, aby odsłonić metalowy przewód, i skręcić każdy z indywidualnych przewodów w pojedyncze, niepostrzępione żyły. Zwróć uwagę, że jeden z zacisków z tyłu każdego głośnika jest oznaczony kolorem czerwonym (+), a drugi czarnym (-). Upewnij się, że przewód z dodatniego (+) zacisku wzmacniacza lub amplitunera jest podłączony do czerwonego (+) zacisku głośnika, a przewód z ujemnego (-) zacisku wzmacniacza lub amplitunera - do czarnego (-) zacisku na głośniku. Większość kabli jest oznaczona w pewien sposób (np. przez kodowanie kolorami, żebrowanie lub opis) na jednym z dwóch przewodów, co pomaga zachować spójność.

Poniższe zalecenia dotyczą wszystkich połączeń wzmacniacza/amplitunera do każdego głośnika:

Odległości	Minimalny przekrój przewodu
Odległość do 5 m (25')	16
Długości większe niż 25' (5 m), ale mniejsze niż 50' (15 m)	14
Długości większe niż 50' (15 m), ale mniejsze niż 75' (25 m)	12
Długości większe niż 75' (25 m)	10

### Śruby zaciskowe

Aby podłączyć przewód do śruby zaciskowej, odkręć nakrętkę śruby zaciskowej i włóż nieostronięty przewód do otworu w pobliżu podstawy śruby zaciskowej. Nie należy wkładać izolowanej części przewodu do otworu, ponieważ nie zapewni to dobrego połączenia. Dokręć nakrętkę śruby zaciskowej, aż będzie mocno osadzona na przewodzie, nie dokręcając jej zbyt mocno.

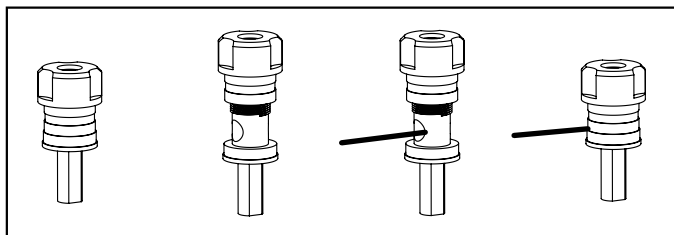

### Złącza

Istnieje kilka opcji wyboru złączy przewodów głośnikowych i jest to tak naprawdę kwestia osobistych preferencji. Trzy z najczęściej stosowanych to wtyki bananowe, końcówki widełkowe i drut nieizolowany. Jeśli wiesz, gdzie chcesz umieścić głośniki oraz planujesz skonfigurować system i zostawić je w tym miejscu, wówczas drut nieizolowany będzie odpowiednim rozwiązaniem. Upewnij się jednak, że nie ma żadnych przypadkowych żył przewodu, z którymi można się zetknąć. Jeśli lubisz eksperymentować z różnymi lokalizacjami głośników, końcówki widełkowe lub wtyki bananowe pozwolą na wygodniejsze odłączanie i ponowne podłączenie przewodów.

### Podstawowe podłączenie głośników podłogowych, centralnych, półkowych i górnych

Upewnij się, że czerwone (+) i czarne (-) złącza na wzmacniaczu lub amplitunerze są podłączone do czerwonego (+) i czarnego (-) złącza na głośnikach. Jeśli Twoje głośniki brzmią „płasko”, ze słabymi niskimi tonami oraz niewyraźnym środkiem sceny, możliwe, że jeden z przewodów głośnikowych jest podłączony odwrotnie. Sprawdź dokładnie wszystkie połączenia.

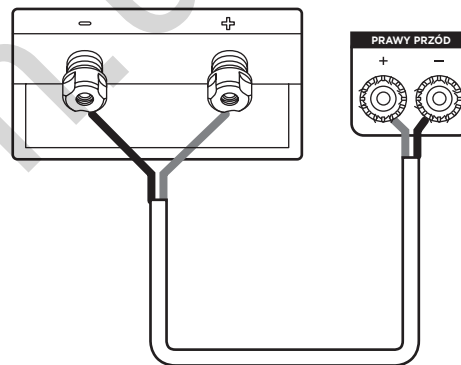

### Podłączanie dwuprzewodowe (Bi-Wiring) (tylko R700)

Podłączanie dwuprzewodowe może zapewnić zauważalną poprawę ogólnej przejrzystości dźwięku głośników. Po usunięciu zworek poprowadź osobne przewody głośnikowe do przetworników niskotonowych i wysokotonowych z jednego wzmacniacza (górny zestaw śrub zaciskowych dotyczy przetworników wysokotonowych, a dolny zestaw - przetworników niskotonowych). Podłącz jeden zestaw przewodów głośnikowych do górnych zacisków na każdym z głośników i jeden zestaw przewodów do dolnych zacisków. Podłącz drugie końce obu zestawów przewodów do tych samych wyjść wzmacniacza. Zobacz instrukcje konfiguracji w instrukcji obsługi wzmacniacza/amplitunera (rysunek 1).

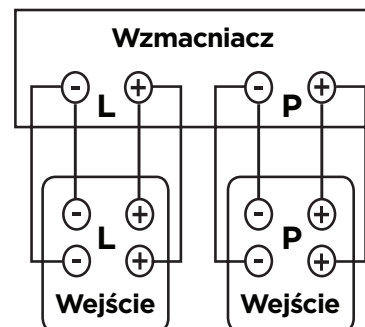

(Rysunek 1)

**Podłączanie dwuwzmacniaczowe (Bi-Amping) (tylko R700)**

Podłączanie dwuwzmacniaczowe pozwala na użycie oddzielnych wzmacniaczy dla sekcji wysokich i niskich częstotliwości głośnika w celu uzyskania szerszego zakresu dynamiki i niższych zniekształceń. Zalecamy, aby oddzielne wzmacniacze miały taki sam współczynnik wzmocnienia, aby zachować równowagę między głośnikami. Po wyjęciu zworek należy podłączyć przewody głośnikowe z wyjść wzmacniacza wysokiej częstotliwości do górnego zestawu słupków zaciskowych na każdym głośniku. Należy postępować zgodnie z tą samą procedurą podłączania wyjść wzmacniacza o niskiej częstotliwości do dolnego zestawu zacisków (rysunek 2). Należy pamiętać o zachowaniu prawidłowej biegunowości przewodów (+ do +, - do -) we wszystkich połączeniach. Zobacz instrukcje konfiguracji w instrukcji obsługi wzmacniacza/amplitunera.

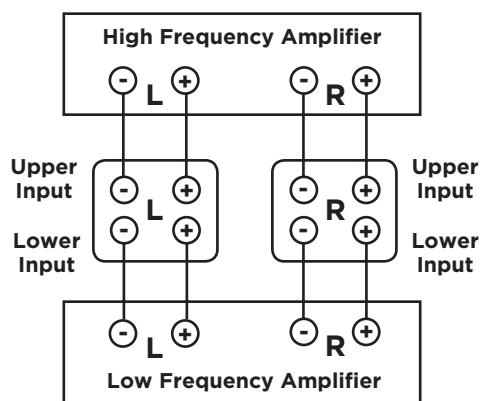

(Rysunek 2)

**Zarządzanie niskimi tonami**

Podczas korzystania z głośników serii Reserve z amplitunerem lub procesorem wykorzystującym zarządzanie niskimi tonami w kinie domowym zalecamy następujące ustawienia:

**R500, R600 i R700:** ustawienie „small” (małe) podczas korzystania z subwoofera i ustawienie częstotliwości zwrotnicy w zakresie 40-80 Hz. Jeśli w systemie nie ma subwoofera, należy wybrać ustawienie „large” (duże).

**R100 i R200:** ustawienie „small” (małe) podczas korzystania z subwoofera i ustawienie częstotliwości zwrotnicy w zakresie 50-80 Hz.

**R300, R350 i R400:** ustawienie „small” (małe) podczas korzystania z subwoofera i ustawienie częstotliwości zwrotnicy w zakresie 60-80 Hz.

**Gumowe stopki i regulowane kolce podłogowe**

Gumowe stopki i kolce podłogowe są dołączone do podłogowych głośników Reserve, aby ustawić i ustabilizować głośnik na każdym rodzaju podłogi. Aby odstąpić kolec, wystarczy zdjąć gumowe stopki. Kolce podłogowe można regulować od dołu i wymagają użycia dwóch rąk.

*Uwaga: Jeśli głośnik jest ustawiony stabilnie na podłodze, żadna regulacja nie jest wymagana. Jeśli głośnik jest niestabilny, wykonaj następujące czynności:*

1. Głośnik ma skłonność do osiadania na trzech z czterech kolców, pozostawiając jeden z nich nieco powyżej poziomu podłogi.
2. Określ, który kołek należy wyregulować.
3. Użyj dołączonego klucza imbusowego – obróć kołek zgodnie z ruchem wskazówek zegara, aby go obniżyć, lub przeciwnie do ruchu wskazówek zegara, aby go podnieść.
4. Gdy kołek styka się z podłogą, jego obracanie będzie trudniejsze. W tym momencie głośnik powinien być ustabilizowany.
5. Dokręć pierścień blokujący, aby kołek nie poluzował się z czasem.

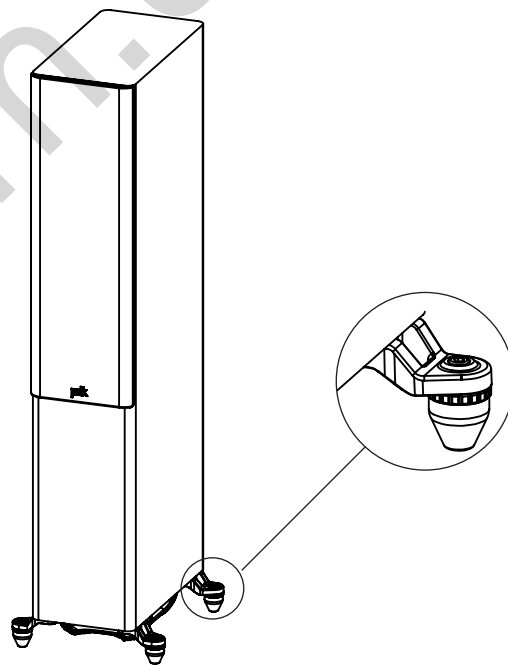
**Jak dbać o głośniki Reserve****Wykończenie obudowy**

Głośniki Reserve mają wykończenie wykonane z winylu wysokiej jakości. Do czyszczenia paneli używaj miękkiej, suchej szmatki. W razie potrzeby można użyć środków do pielęgnacji mebli. Nigdy nie należy używać ostrych detergentów ani płynów czyszczących.

*Uwaga: Nie należy stosować środków czyszczących na bazie ropy naftowej ani rozpuszczalników w celu czyszczenia obudów głośników.*

- Nie należy używać środków do pielęgnacji mebli na czarnym błyszczącym lakierze.
- Czarny lakierowany fornir należy czyścić wilgotną szmatką.

**Odkurzanie ścianki**

Do odkurzania maskownicy i/lub ścianki należy użyć puszkę ze sprężonym powietrzem. Użyj odkurzacza do klawiatur (tylko na maskownicy, a nie na ściance).

## Rozmieszczenie głośników serii Reserve

### Zalecenia dotyczące rozmieszczenia głośników kanału centralnego R300, R350 i R400

Najbardziej popularne miejsce dla głośnika kanału centralnego znajduje się pod telewizorem. Możesz również umieścić głośnik kanału centralnego nad telewizorem. Głośnik kanału centralnego R400 jest bardzo ciężki i nie zalecamy montowania go na ścianie. Głośnik R350 może być montowany na ścianie za pomocą wbudowanych otworów lub może być umieszczony na stoliku lub stojaku głośnika kanału centralnego. Głośnik R350 może być również używany jako lewy lub prawy głośnik przedni. Jeśli chcesz używać tych głośników jako lewego i prawego głośnika, musisz zamontować każdy głośnik R350 pionowo i umieścić je po obu stronach telewizora. W celu zamontowania głośników należy użyć dołączonego szablonu montażu ściennego (tylko R350). Prawidłowe rozmieszczenie ma kluczowe znaczenie dla uzyskania najwyższej jakości dźwięku systemu.

**Ostrzeżenie:** Logo głośnika R350 jest przymocowane magnetycznie i można je przemieszczać z położenia kanału centralnego na lewy lub prawy koniec maskownicy, gdy głośnik jest używany jako lewy lub prawy głośnik przedni. Podczas zdejmowania logo należy zachować ostrożność, ponieważ może ono powodować zagrożenie zadławieniem.

*Uwaga: Głośniki serii Reserve są zgodne z podstawowymi/zaawansowanymi konfiguracjami dźwięku wielokanałowego 2.0, 2.1, 3.1, 5.1, 7.1 i 9.1 (na rysunku przedstawiono opcjonalny subwoofer) i wszystkimi konfiguracjami Atmos (np. 5.1.2, 5.1.4, 7.1.4 i 7.1.6).*

### Stuchanie w systemie dźwięku przestrzennego 5.2

Można używać głośników serii Reserve jako tylnych głośników dźwięku przestrzennego w systemie kina domowego Polk Audio. Idealne rozmieszczenie głośników tylnego kanału dźwięku przestrzennego znajduje się wzdłuż ściany bocznej, nieco za miejscem odsłuchowym oraz trochę powyżej.

*Uwaga: Jeśli nie możesz umieścić tylnych głośników dźwięku przestrzennego wzdłuż ścian bocznych, umieść je wzdłuż ściany tylnej nad miejscem odsłuchu.*

### Stuchanie w systemie dźwięku przestrzennego 7.1

Ciesz się większą głębią dźwięku przestrzennego dzięki zastosowaniu czterech głośników tylnych dźwięku przestrzennego zamiast dwóch.

## Konfiguracja DOLBY ATMOS® 5.2

ROZMIESZCZENIE GŁOŚNIKÓW W MIEJSCU ODSŁUCHU

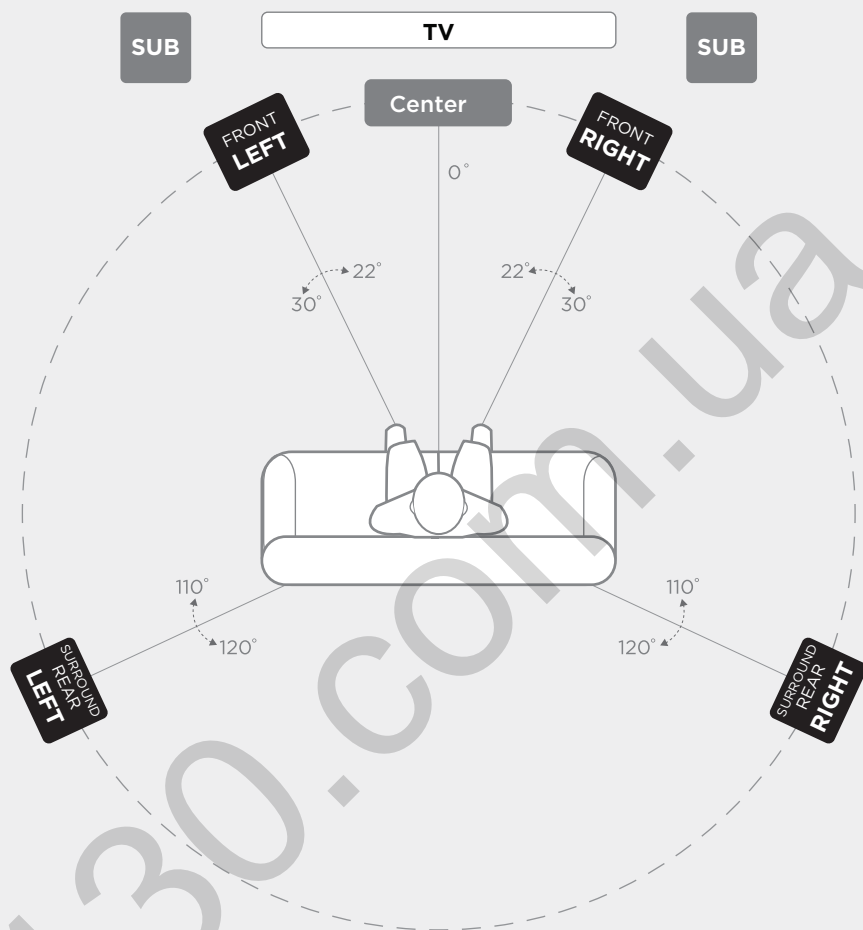

### Primary Speakers

Front (L/R)  
Surround Rear (L/R)

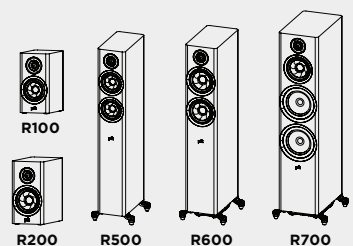

PRIMARY

# Konfiguracja DOLBY ATMOS® 5.2.4

ROZMIESZCZENIE GŁOŚNIKÓW W MIEJSCU ODSŁUCHU

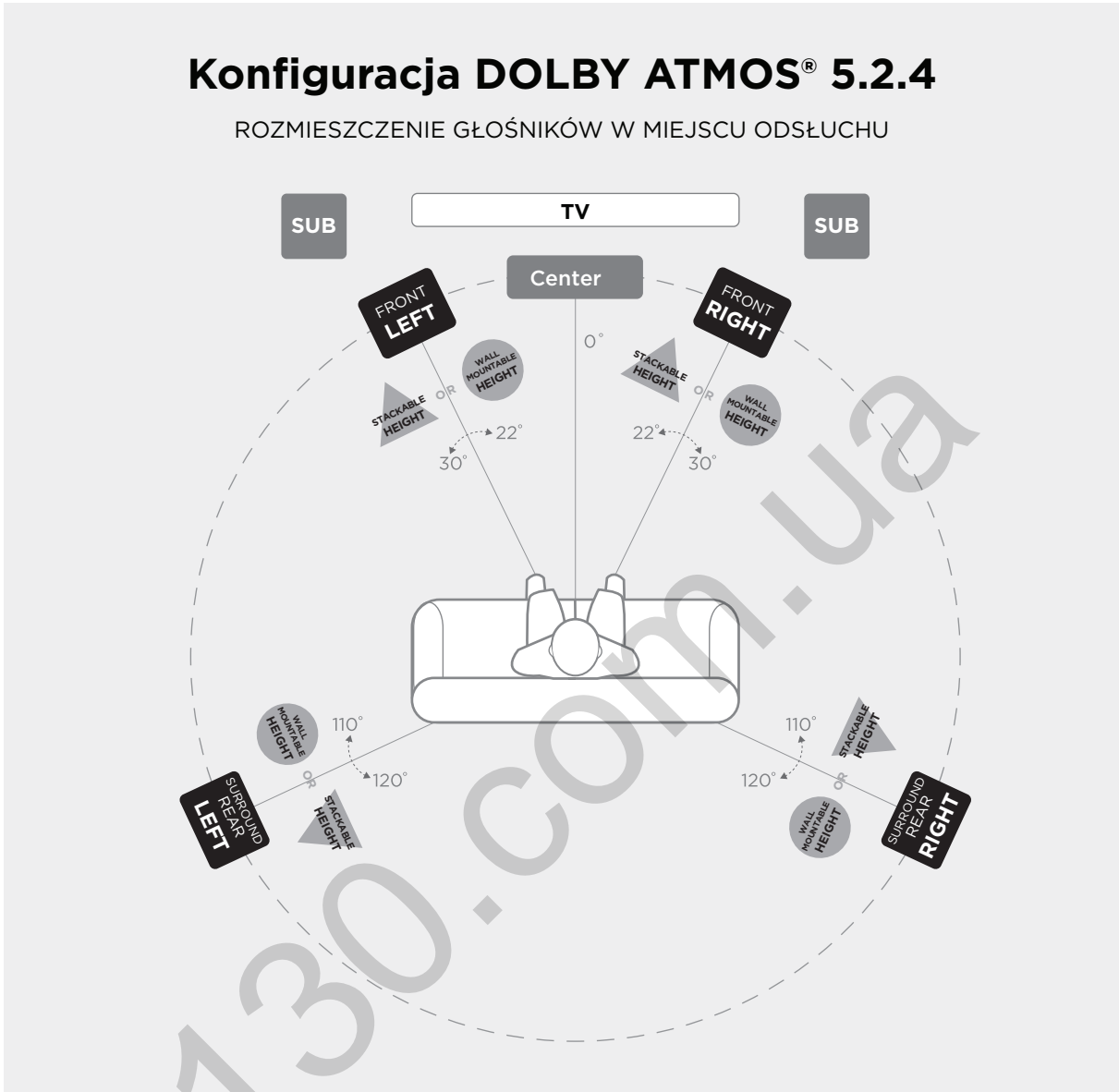

## Primary Speakers

Front (L/R)  
Surround Rear (L/R)

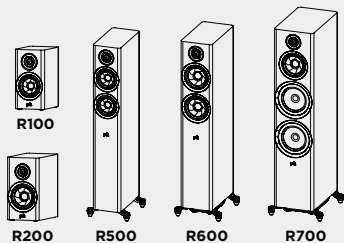

## Stackable Height Option

Add R900 on top of Front (L/R) and Surround Rear (L/R)

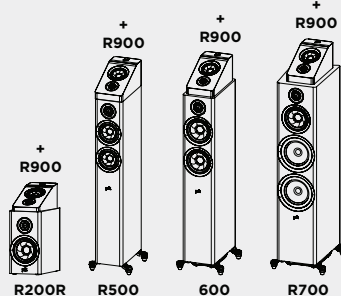

## Wall Mountable Height Option

Mount R900 above Front (L/R) and Surround Rear (L/R)

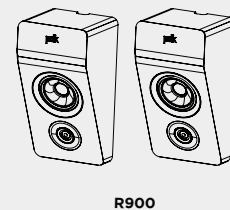

PRIMARY

STACKABLE HEIGHT

WALL MOUNTABLE HEIGHT

## Konfiguracja DOLBY ATMOS® 7.2

ROZMIESZCZENIE GŁOŚNIKÓW W MIEJSCU ODSŁUCHU

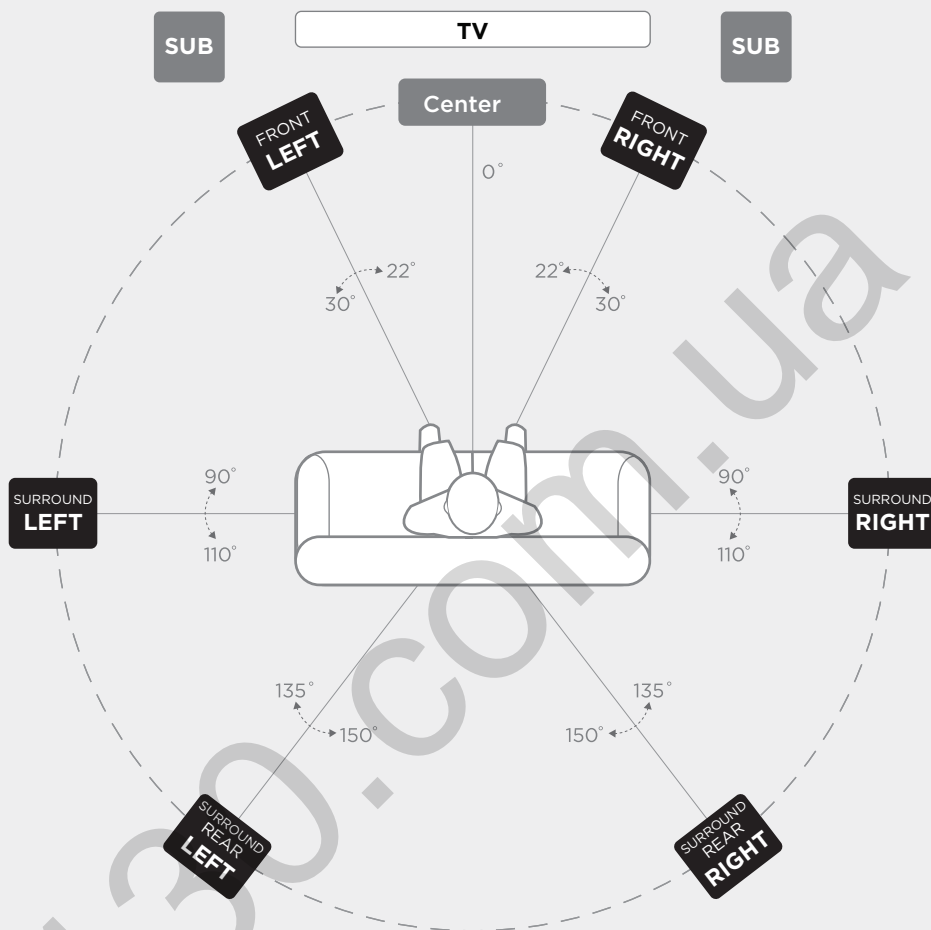

### Primary Speakers

Front (L/R)  
Surround (L/R)  
Surround Rear (L/R)

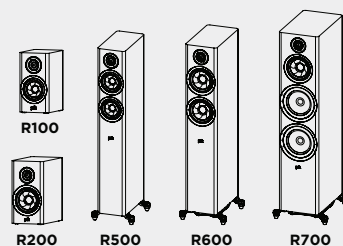

PRIMARY



# Konfiguracja DOLBY ATMOS® 7.2.4

ROZMIESZCZENIE GŁOŚNIKÓW W MIEJSCU ODSŁUCHU

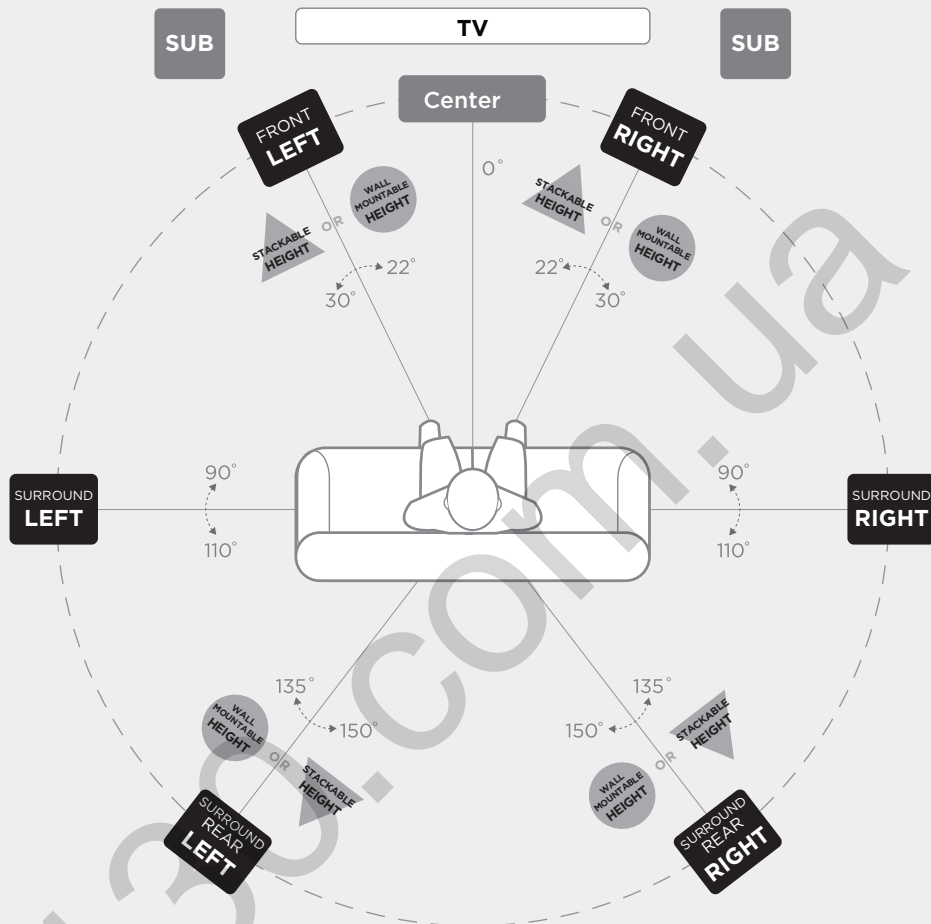

## Primary Speakers

Front (L/R)  
Surround (L/R)  
Surround Rear (L/R)

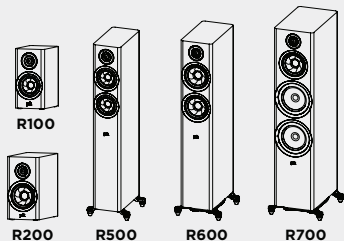

## Stackable Height Option

Add R900 on top of Front (L/R), and Surrounds (L/R)

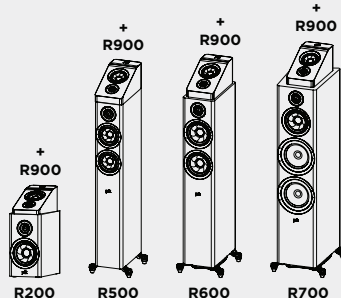

## Wall Mountable Height Option

Mount R900 above Front (L/R), and Surrounds (L/R)

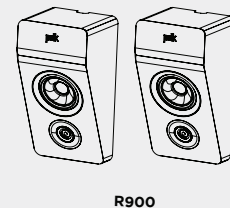

PRIMARY

STACKABLE HEIGHT

WALL MOUNTABLE HEIGHT

## Głośniki podłogowe\*

Specyfikacje serii Reserve	R500	R600	R700
Głośnik wysokotonowy	Radiator pierścieniowy Pinnacle 1 cal (25 mm)	Radiator pierścieniowy Pinnacle 1 cal (25 mm)	Radiator pierścieniowy Pinnacle 1 cal (25 mm)
Głośniki średniotonowe/średnio-niskotonowe	Dwa stożki Turbine 5,25" (133 mm)	Dwa stożki Turbine 6,5" (165 mm)	Stożek Turbine 6,5" (165 mm)
Głośniki niskotonowe/subwoofery	--	--	Dwa głośniki niskotonowe 8" (203 mm)
Całkowite pasmo przenoszenia	32 Hz – 50 kHz	30 Hz – 50 kHz	30 Hz – 50 kHz
Pasma przenoszenia (granice -3 dB)	49 Hz – 38 kHz	38 Hz – 38 kHz	38 Hz – 38 kHz
Zalecana moc wzmacniacza	25-200 W	25-200 W	20-300 W
Zgodność wyjścia wzmacniacza	8 Ω / 6 Ω / 4 Ω	8 Ω / 6 Ω / 4 Ω	8 Ω / 6 Ω / 4 Ω
Minimalna impedancja	3,9 Ω	4,0 Ω	3,6 Ω
Czułość (2,83 V / 1 m)	87 dB	87,5 dB SPL	88 dB SPL
<b>Częstotliwość zwrotnicy</b>			
Głośnik wysokotonowy/średniotonowy	2500 Hz	2700 Hz	2700 Hz
Głośniki średniotonowe/średnio-niskotonowe	--	--	350
<b>Wymiary i waga</b>			
Wymiary produktu (szer. x wys. x gł.) (największa ogólna głębokość, maskownica)	10,1" x 41,1" x 13,7" 255,4 x 1044,5 x 348,8 mm	11,0" x 41,9" x 15,0" 280,7 x 1063,8 x 381,6 mm	12,6" x 45,0" x 16,9" 320,7 x 1143,8 x 428,3 mm
Waga produktu	39,0 lb / 17,7 kg	47,3 lb / 21,5 kg	79,1 lb / 35,9 kg
Waga przesyłki	49,6 lb / 22,5 kg	58,2 lb / 26,4 kg	94,4 lb / 42,8 kg
<b>Obudowa</b>			
Typ obudowy przetworników średniotonowych	--	--	Zamknięta
Typ obudowy przetworników średnio-niskotonowych/niskotonowych	Tylny port ETF	Skierowany w dół port ETF	Skierowany w dół port ETF
Dostępne wykończenia	Czarne/brązowe/białe	Czarne/brązowe/białe	Czarne/brązowe
Stopki	Kolce i gumowe stopki	Kolce i gumowe stopki	Kolce i gumowe stopki
Śruby zaciskowe	Pojedyncze niklowane, 5-stykowe	Pojedyncze niklowane, 5-stykowe	Podwójne niklowane, 5-stykowe
<b>Akcesoria</b>			
Zaprojektowane dla głośnika R900	Tak	Tak	Tak
<b>Certyfikaty (inne niż dotyczące bezpieczeństwa i zgodności z przepisami)</b>			
Certyfikat Hi-Res	Tak	Tak	Tak
Certyfikat IMAX	Tak	Tak	Tak

\*Może ulec zmianie bez uprzedzenia.

## Głośniki kanału centralnego\*

Specyfikacje serii Reserve	R300	R350	R400
<b>Głośnik wysokotonowy</b>	Radiator pierścieniowy Pinnacle 1 cal (25 mm)	Radiator pierścieniowy Pinnacle 1 cal (25 mm)	Radiator pierścieniowy Pinnacle 1 cal (25 mm)
<b>Głośniki średniotonowe/średnio-niskotonowe</b>	Dwa stożki Turbine 5,25" (133 mm)	Cztery stożki Turbine 4" (102 mm)	Dwa stożki Turbine 6,5" (165 mm)
<b>Głośniki niskotonowe/subwoofery</b>	--	--	--
<b>Całkowite pasmo przenoszenia</b>	45 Hz - 50 kHz	50 Hz - 50 kHz	36 Hz - 50 kHz
<b>Pasma przenoszenia (granice -3 dB)</b>	65 Hz - 38 kHz	75 Hz - 38 kHz	48 Hz - 38 kHz
<b>Zalecana moc wzmacniacza</b>	30-200 W	25-200 W	20-200 W
<b>Zgodność wyjścia wzmacniacza</b> Minimalna impedancja	8 Ω / 6 Ω / 4 Ω 3,8 Ω	8 Ω / 6 Ω / 4 Ω 3,9 Ω	8 Ω / 6 Ω / 4 Ω 4,1 Ω
<b>Czułość (2,83 V / 1 m)</b>	86,5 dB	87 dB SPL	89 dB SPL
<b>Częstotliwość zwrotnicy</b>			
<b>Głośnik wysokotonowy/średniotonowy</b>	2200 Hz	2700 Hz	2500 Hz
<b>Głośniki średniotonowe/średnio-niskotonowe</b>	--	1400	--
<b>Wymiary i waga</b>			
<b>Wymiary produktu (szer. x wys. x gł.)</b> (największa ogólna głębokość, maskownica)	19,0" x 6,8" x 8,9" 482,6 x 172 x 226,5 mm	30,0" x 5,5" x 7,4" 762 x 141 x 187,5 mm	24,2" x 7,8" x 13,8" 615 x 196,6 x 350 mm
<b>Waga produktu</b>	16,8 lb / 7,6 kg	20,0 lb / 9 kg	32,8 lb / 14,9 kg
<b>Waga przesyłki</b>	19,8 lb / 9 kg	23,7 lb / 10,8 kg	39,5 lb / 17,9 kg
<b>Obudowa</b>			
<b>Typ obudowy przetworników średniotonowych</b>	--	--	--
<b>Typ obudowy przetworników średnio-niskotonowych/niskotonowych</b>	Zamknięta	Zamknięta	Podwójne tylne porty ETF
<b>Dostępne wykończenia</b>	Czarne/brązowe/białe	Czarne/brązowe/białe	Czarne/brązowe
<b>Stopki</b>	Gumowe stopki	Gumowe stopki	Gumowe stopki
<b>Śruby zaciskowe</b>	Pojedyncze niklowane, 5-stykowe	Pojedyncze niklowane, 5-stykowe	Pojedyncze niklowane, 5-stykowe
<b>Akcesoria</b>			
<b>Zaprojektowane dla głośnika R900</b>	nie dotyczy	nie dotyczy	nie dotyczy
<b>Certyfikaty (inne niż dotyczące bezpieczeństwa i zgodności z przepisami)</b>			
<b>Certyfikat Hi-Res</b>	Tak	Tak	Tak
<b>Certyfikat IMAX</b>	Nie	Nie	Tak

\*Może ulec zmianie bez uprzedzenia.

## Głośniki półkowe\*

Specyfikacje serii Reserve	R100	R200
Głośnik wysokotonowy	Radiator pierścieniowy Pinnacle 1 cal (25 mm)	Radiator pierścieniowy Pinnacle 1 cal (25 mm)
Głośniki średniotonowe/średnio-niskotonowe	Stożek Turbine 5,25" (133 mm)	Stożek Turbine 6,5" (165 mm)
Głośniki niskotonowe/subwoofery	--	--
Całkowite pasmo przenoszenia	44 Hz - 50 kHz	39 Hz - 50 kHz
Pasma przenoszenia (granice -3 dB)	58 Hz - 38 kHz	51 Hz - 38 kHz
Zalecana moc wzmacniacza	30-150 W	30-200 W
Zgodność wyjścia wzmacniacza Minimalna impedancja	8 Ω / 6 Ω / 4 Ω 3,6 Ω	8 Ω / 6 Ω / 4 Ω 3,8 Ω
Czułość (2,83 V / 1 m)	86 dB SPL	86 dB SPL
<b>Częstotliwość zwrotnicy</b>		
Głośnik wysokotonowy/średniotonowy	2700 Hz	3000 Hz
Głośniki średniotonowe/średnio-niskotonowe	--	--
<b>Wymiary i waga</b>		
Wymiary produktu (szer. x wys. x gł.) (największa ogólna głębokość, maskownica)	6,5" x 12,8" x 10,2" 166 x 324 x 259,5 mm	7,5" x 14,1" x 13,9" 190 x 359 x 353,8 mm
Waga produktu	12,2 lb / 5,5 kg	19,1 lb / 8,7 kg
Waga przesyłki	28,4 lb / 12,9 kg	43,4 lb / 19,7 kg
<b>Obudowa</b>		
Typ obudowy przetworników średniotonowych	--	--
Typ obudowy przetworników średnio-niskotonowych/niskotonowych	Tyłny port ETF	Tyłny port ETF
Dostępne wykończenia	Czarne/brązowe/białe	Czarne/brązowe/białe
Stopki	Gumowe stopki	Gumowe stopki
Śruby zaciskowe	Pojedyncze niklowane, 5-stykowe	Pojedyncze niklowane, 5-stykowe
<b>Akcesoria</b>		
Zaprojektowane dla głośnika R900	Nie	Tak
<b>Certyfikaty (inne niż dotyczące bezpieczeństwa i zgodności z przepisami)</b>		
Certyfikat Hi-Res	Tak	Tak
Certyfikat IMAX	Nie	Nie

\*Może ulec zmianie bez uprzedzenia.

## Jak dbać o głośniki Reserve

### Wykończenie obudowy

Głośniki Reserve mają wykończenie wykonane z winylu wysokiej jakości. Do czyszczenia paneli używaj miękkiej, suchej szmatki. W razie potrzeby można użyć środków do pielęgnacji mebli. Nigdy nie należy używać ostrych detergentów ani płynów czyszczących.

*Uwaga: Nie należy stosować środków czyszczących na bazie ropy naftowej ani rozpuszczalników w celu czyszczenia obudów głośników.*

- Nie należy używać środków do pielęgnacji mebli na czarnym błyszczącym lakierze.
- Czarny lakierowany fornir należy czyścić wilgotną szmatką.

### Odkurzanie ścianki

Do odkurzania maskownicy i/lub ścianki należy użyć puszkę ze sprężonym powietrzem. Użyj odkurzacza do klawiatur (tylko na maskownicy, a nie na ściance).

## Ograniczona 5-letnia gwarancja

Firma Polk Audio, Inc. gwarantuje wyłącznie pierwotnemu nabywcy, że niniejszy głośnik Polk Audio („produkt”) będzie wolny od wad materiałowych i wykonawczych przez okres pięciu (5) lat od daty pierwotnego zakupu detalicznego od autoryzowanego sprzedawcy Polk Audio. Jednakże niniejsza gwarancja automatycznie wygasa przed upływem pięciu (5) lat, jeśli pierwotny nabywca detaliczny odsprzeda lub w inny sposób przekazuje produkt innej osobie. Pierwotny nabywca detaliczny będzie dalej określany jako „użytkownik”. Aby umożliwić Polk Audio zaoferowanie możliwie najlepszej obsługi gwarancyjnej, prosimy o wypełnienie karty rejestracji produktu i przesłanie jej do producenta na adres podany na kartach produktów w ciągu dziesięciu (10) dni od daty zakupu.

Wadliwe produkty muszą zostać wysłane wraz z dowodem zakupu opłaconą z góry i ubezpieczoną przesyłką do autoryzowanego sprzedawcy Polk Audio, od którego Produkt został zakupiony, lub do autoryzowanego centrum serwisowego. Produkty muszą być wysłane w oryginalnym opakowaniu transportowym lub jego odpowiedniku; w każdym przypadku ryzyko utraty lub uszkodzenia podczas transportu ponosi użytkownik. Jeśli podczas badania przez producenta lub autoryzowanego sprzedawcy Polk Audio okaże się, że urządzenie było wadliwe pod względem materiałów lub wykonania w dowolnym momencie okresu gwarancyjnego, Polk Audio lub autoryzowany sprzedawca Polk Audio według własnego uznania naprawi lub wymieni ten produkt bez dodatkowych opłat, z wyjątkiem przypadków określonych poniżej. Wszystkie wymienione części i produkty stają się własnością Polk Audio. Produkty wymienione lub naprawione w ramach niniejszej gwarancji zostaną zwrócone w rozsądnym czasie opłaconą przesyłką.

Niniejsza gwarancja nie obejmuje serwisowania ani części do naprawy szkód w wyniku wypadku, klęski żywiołowej, niewłaściwego użycia, zaniedbania, nieodpowiednich metod pakowania lub procedur wysyłki, zastosowania komercyjnego, napięcia wejściowego przekraczającego maksymalne wartości znamionowe urządzenia, estetycznego wyglądu obudowy, który nie jest bezpośrednio związany z wadami materiałowymi lub wykonawczymi, a także serwisowania, naprawy lub modyfikacji produktu, która nie została autoryzowana lub zatwierdzona przez firmę Polk Audio. Niniejsza gwarancja wygasa, jeśli numer seryjny na produkcie zostanie usunięty, zmodyfikowany

lub zniszczony. Niniejsza gwarancja zastępuje wszystkie inne udzielone gwarancje. Jeśli ten produkt ma wadę materiałową lub wykonawczą, zgodnie z powyższą gwarancją, jedynym zadośćuczynieniem będzie naprawa lub wymiana w sposób opisany powyżej. W żadnym wypadku firma Polk Audio, Inc. nie ponosi odpowiedzialności za jakiegokolwiek przypadkowe lub wtórne szkody wynikające z użytkowania produktu lub braku możliwości korzystania z niego, nawet jeśli firma Polk Audio, Inc. lub Autoryzowany Dostawca Polk Audio zostali poinformowani o możliwości wystąpienia takich szkód lub jakichkolwiek roszczeń ze strony jakiegokolwiek innych osób. W niektórych stanach wyłączenie lub ograniczenie szkód wtórnych jest zabronione, toteż powyższe ograniczenie lub wyłączenie może nie mieć zastosowania do użytkownika. Wszystkie dorozumiane gwarancje dotyczące niniejszego produktu są ograniczone do czasu trwania niniejszej gwarancji. W NIEKTÓRYCH STANACH OGRANICZENIE OKRESU OBOWIĄZYWANIA DOROZUMIANEJ GWARANCJI JEST ZABRONIONE, TOTEŻ POWYŻSZE OGRANICZENIE MOŻE NIE MIEĆ ZASTOSOWANIA DO UŻYTKOWNIKA. Niniejsza gwarancja zapewnia użytkownikowi określone prawa, oprócz których mogą mu również przysługiwać inne prawa, w zależności od stanu. Niniejsza gwarancja dotyczy wyłącznie produktów zakupionych w Stanach Zjednoczonych i ich terytoriach zależnych, a także w placówkach Exchange oraz klubach muzycznych USA i NATO. Warunki gwarancji dotyczące produktów zakupionych w innych krajach są dostępne u autoryzowanych dystrybutorów Polk Audio w tych krajach.

**polk.**

Sound United, LLC  
5541 Fermi Court  
Carlsbad, CA 92008, USA

Importer w UE: D&M Europe B.V.  
Beemdstraat 11, 5653 MA  
Eindhoven, Holandia

+1 800-377-7655  
[www.polkaudio.com](http://www.polkaudio.com)  
e-mail: [polkcs@polkaudio.com](mailto:polkcs@polkaudio.com)  
twitter: @polkaudio

©2021 POLK AUDIO

Wszelkie prawa zastrzeżone.

HBP4451

## Содержание

Прекрасный звук — история Polk Reserve .....	2
Инструкции по технике безопасности .....	3
Содержание упаковки .....	4
Подключение системы .....	4
Расположение акустических систем серии Reserve .....	5
Уход за акустическими системами .....	6
Технические характеристики .....	7

## Прекрасный звук — история Polk Reserve

Благодарим вас за покупку акустических систем серии Polk Reserve! Современный стиль в сочетании с высококлассным высокочастотным динамиком типа Pinnacle и среднечастотным динамиком типа Turbine обеспечивает высокую детализацию звуковой картины. Четкий и глубокий бас, удобный в восприятии подарит новые ощущения от прослушивания. Лаконичный и минималистичный дизайн серии Polk Reserve Series обеспечит максимальный комфорт.

Обладая репутацией создателей прекрасного звучания на протяжении более 45 лет, компания Polk Audio гордится превосходным звуком и качеством и имеет целый ряд запатентованных инноваций, удостоенных наград. Создание аудиосистем для компании Polk — не просто работа, а стремление предложить отличный звук, доступный каждому.

### Техническая поддержка и ремонт

Если товар был поврежден во время транспортировки, свяжитесь с авторизованным розничным продавцом Polk Audio, где вы приобрели продукт. Для получения технической поддержки, ответа на часто задаваемые вопросы и получения информации о ремонте посетите <http://polk.custhelp.com>. Полный список контактных данных приведен в разделе <https://www.polkaudio.com/contact-us>. Адреса электронной почты и номера телефонов зависят от региона, в котором вы приобрели продукт.

### ВНИМАНИЕ! Помните о безопасности при прослушивании

Акустические системы Polk Audio способны работать на очень высоком уровне громкости, что может привести к серьезным или необратимым повреждениям слуха. Компания Polk Audio, Inc. не несет ответственности за потерю слуха, телесные повреждения или повреждение имущества в результате неправильного использования своей продукции. Соблюдайте эти рекомендации и всегда руководствуйтесь здравым смыслом при выборе уровня громкости.

- Следует воздерживаться от длительного прослушивания при уровне громкости, превышающем 85 децибел (Дб). Для получения более подробной информации о безопасных уровнях громкости ознакомьтесь с рекомендациями Управления по охране труда США (OSHA) на сайте <http://www.osha.gov/>.

### Утилизация продукта

В отношении утилизации данного продукта могут применяться определенные международные, национальные и/или местные законы и/или правила. Для получения дополнительной информации свяжитесь с розничным продавцом, где вы приобрели этот продукт, или импортером/дистрибьютором Polk в вашей стране. Дополнительную информацию можно получить на сайте [www.polkaudio.com](http://www.polkaudio.com) или связавшись с Polk Audio по адресу: 5541 Fermi Court, Carlsbad, California, 92008, USA (США). Телефон: 1-800-377-7655.



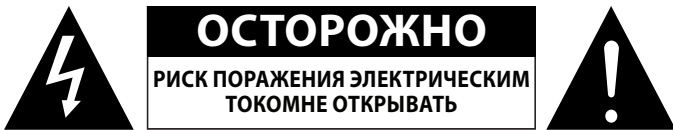

Этот символ на наших электротехнических изделиях или упаковке указывает на то, что в Европе запрещено выбрасывать этот продукт в бытовые отходы. Для того, чтобы правильно утилизировать продукт, руководствуйтесь с местным законодательством и правилами утилизации электрического и электронного оборудования. Таким образом, вы вносите вклад в сохранение природных ресурсов и охрану окружающей среды путем обработки и утилизации электронных отходов.



**ОСТОРОЖНО**

ДЛЯ СНИЖЕНИЯ РИСКА ПОРАЖЕНИЯ ЭЛЕКТРИЧЕСКИМ ТОКОМ НЕ СНИМАЙТЕ КРЫШКУ (ИЛИ ЗАДНЮЮ ЧАСТЬ). ВНУТРИ НЕТ ДЕТАЛЕЙ, ОБСЛУЖИВАЕМЫХ ПОЛЬЗОВАТЕЛЕМ. ДЛЯ ПРОВЕДЕНИЯ ОБСЛУЖИВАНИЯ ОБРАЩАЙТЕСЬ К КВАЛИФИЦИРОВАННОМУ ОБСЛУЖИВАЮЩЕМУ ПЕРСОНАЛУ.

 Символ молнии в виде стрелы в равнозначном треугольнике предназначен для предупреждения пользователя о наличии неизолированного «опасного напряжения» в корпусе изделия, достаточно высокого, чтобы представлять опасность поражения человека электрическим током.

 Восклицательный знак в равностороннем треугольнике предназначен для предупреждения пользователя о наличии важных инструкций по эксплуатации и техническому обслуживанию в литературе, сопровождающей устройство.

**ВАЖНЫЕ ИНСТРУКЦИИ ПО ТЕХНИКЕ БЕЗОПАСНОСТИ**

1. Прочтите эти инструкции.
2. Сохраните эти инструкции.
3. Обращайте внимание на предупреждения.
4. Следуйте инструкции.
5. Не используйте устройство вблизи воды.
6. Очищайте только сухой тканью.
7. Не блокируйте вентиляционные отверстия.  
Устанавливайте в соответствии с инструкциями производителя.
8. Не устанавливайте вблизи источников тепла, таких как радиаторы, обогреватели, печи или другие устройства (включая усилители), которые являются источниками тепла.
9. Используйте только комплектующие/аксессуары, указанные производителем.
10. Используйте только с тележкой, стойкой, треногой, кронштейном или столиком, указанными производителем, или продаваемыми с устройством. При использовании тележки соблюдайте осторожность при перемещении тележек с установленной аппаратурой во избежание травмирования при опрокидывании. 
11. Для ремонта обращайтесь к квалифицированному обслуживающему персоналу. Обслуживание требуется, когда устройство повреждено каким-либо образом, например, в случае повреждения шнура питания или вилки, попадания жидкости или предметов в устройство, или когда оно подверглось воздействию дождя или влаги, не работает нормально или его уронили.

**Примечания по использованию  
ПРЕДУПРЕЖДЕНИЯ**

- Избегайте высоких температур. При установке в стойку обеспечьте достаточное рассеяние тепла.
- Не допускайте попадания влаги, воды и пыли в устройство.
- Не закрывайте вентиляционные отверстия.
- Не допускайте попадания посторонних предметов в устройство.
- Не допускайте контакта инсектицидов, бензола и растворителя с устройством.
- Ни в коем случае не разбирайте и не модифицируйте устройство каким-либо образом.
- Не нарушайте вентиляцию, закрывая вентиляционные отверстия такими предметами, как газеты, скатерти или шторы.
- Запрещается помещать на устройство источники открытого огня, такие как горящие свечи.
- Не подвергайте устройство воздействию капель или брызг жидкости.
- Не помещайте на устройство предметы, заполненные жидкостью, например, вазы.

**ОСТОРОЖНО:**

Соблюдайте осторожность при распаковке динамика. Твитер имеет заостренный конец и может нанести травму. Производите замену решетки динамика, когда он не используется.

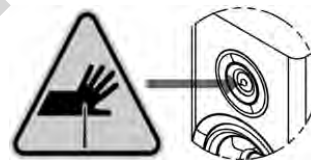

**Примечание о переработке:**

Упаковочные материалы данного продукта подлежат вторичной переработке и могут использоваться повторно. Утилизируйте любые материалы в соответствии с местными правилами утилизации. При утилизации самого устройства соблюдайте местные правила и нормы.



**Декларация о соответствии ЕС**

Настоящим [Sound United, LLC] заявляет, что наш продукт соответствует требованиям ЕС/ЕК. Полный текст декларации о соответствии ЕС доступен по следующему адресу:

<Директивы ЕС/ЕК>  
RoHS: 2011/65/ЕС и директива с поправками (ЕС) 2015/863  
Декларация ЕС о соответствии по URL-адресу:  
<https://www.polkaudio.com//declarations-of-conformity>

Sound United, LLC  
5541 Fermi Court  
Carlsbad, CA 92008

Контакты в ЕС: Sound United Europe, подразделение D&M Europe B.V.  
Beemdstraat 11, 5653 MA Eindhoven, The Netherlands (Нидерланды)



## Содержание упаковки

В каждой упаковке содержатся:

1. Акустические системы
2. Руководство пользователя
3. Карточка регистрации
4. Магнитные решетки

(Кабель для акустических систем не входит в комплект поставки)

## Подключение системы

Чтобы обеспечить наилучшее качество звука, важно правильно подключить акустические системы.

### Подготовка провода

Следуйте инструкциям по подключению, прилагаемым к ресиверу/усилителю. Срежьте 0,5 дюйма (12,7 мм) изоляции с каждого из двух проводников провода, чтобы обнажить неизолированный металл и скрутите каждый оголенный провод аккуратно и плотно. Обратите внимание, что одна из клемм на задней панели каждой акустической системы помечена красным (+), а другая — черным (-). Подключите провод от положительной (+) клеммы усилителя или ресивера к красной положительной (+) клемме акустической системы, а провод от отрицательной (-) клеммы усилителя или ресивера к черной положительной клемме (-) акустической системы. На большинстве проводов на одном из двух проводников есть метки (например, цветовая кодировка, ребристость или текст), которые помогут подключиться правильно.

Эти рекомендации предназначены для всех соединений от усилителя/ресивера к каждой акустической системе.

Дистанция	Минимальный диаметр провода
Длина до 25" (5 м)	16
Длина более 25' (5 м) но менее 50' (15 м)	14
Длина более 50" (15 м), но менее 75" (25 м)	12
Длина более 75" (25 м)	10

### Разъемы для подключения кабеля

Чтобы подсоединить провод к разъему, отвинтите колпачок на разъеме и вставьте неизолированный провод в отверстие рядом с основанием разъема. Не вставляйте изолированную часть провода в отверстие, так как это ухудшит качество соединения. Затяните колпачок на разъеме так, чтобы хорошо зафиксировать провод, но не затягивайте колпачок слишком сильно.

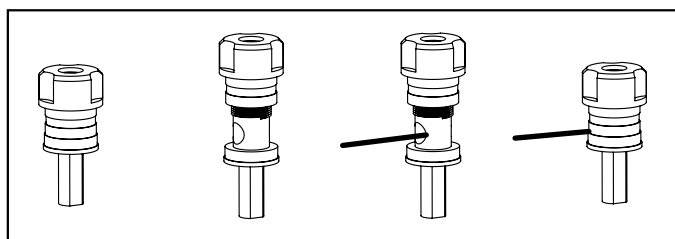

### Варианты подключения

Вы можете выбрать несколько вариантов подключения акустических систем в зависимости от личных предпочтений. Чаще всего используются три: разъемы типа «банан», вилочные наконечники и оголенные провода. Если вы знаете, где установить акустические системы и планируете настроить систему и далее ее не трогать, то подключения оголенным проводом будет достаточно. Достаточно убедиться в отсутствии отдельных жил провода, которые могут вступать в контакт. Если вы хотите поэкспериментировать с расположениями динамиков, то для отсоединения и повторного подключения к проводам удобнее пользоваться разъемами типа «банан» и вилочными наконечниками.

### Базовое подключение напольной, центральной, полочной акустических систем и высотного модуля

Убедитесь, что красные (+) и черные (-) разъемы на усилителе или ресивере соединяются с красным (+) и черным (-) клеммами акустических систем. Если акустические системы звучат «жидко», практически без баса, а центральный канал почти или совершенно не прослушивается, то есть вероятность, что один из проводов динамиков соединена неправильно. Дважды проверьте все соединения.

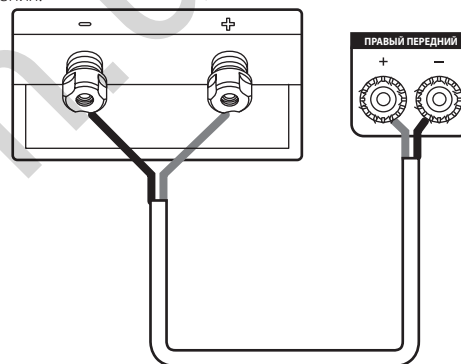

### Двухпроводное (Bi-Wiring) подключение (только R700)

Двухпроводное подключение обеспечивает заметное улучшение общей прозрачности звучания акустических систем. После извлечения перемычек, подключите отдельные провода к разъемам низкочастотных и высокочастотных динамиков с одного усилителя (верхний набор разъемов для подключения предназначен для высокочастотных, а нижний набор — для низкочастотных динамиков). Подключите один набор проводов динамиков к верхним клеммам каждого динамика и один набор проводов к нижним клеммам. Подключите другие концы обоих проводов к тем же выходам усилителя. Инструкции по настройке см. в руководстве пользователя усилителя/AV-ресивера (Рисунок 1).

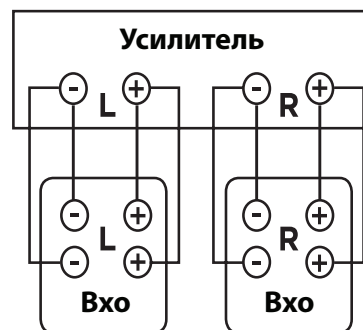

(Рисунок 1)

**Раздельное (Bi-Amping) подключение к усилителям (только R700)**

Функция Bi-Amping позволяет использовать отдельные усилители для высокочастотных и низкочастотных секций акустической системы для лучшего динамического диапазона и снижения искажений. Рекомендуется соблюдать одинаковый коэффициент усиления каждого усилителя, чтобы сохранить тональный баланс акустических систем. После извлечения перемычек подключите провода динамиков от выходов высокочастотного усилителя к верхнему набору разъемов на каждой акустической системе. Выполните ту же процедуру для подключения низкочастотных выходов усилителя к нижнему набору терминалов (Рисунок 2). Не забывайте поддерживать правильную полярность (+ к +, - к -) во всех соединениях. Инструкции по настройке см. в руководстве пользователя усилителя/AV-ресивера.

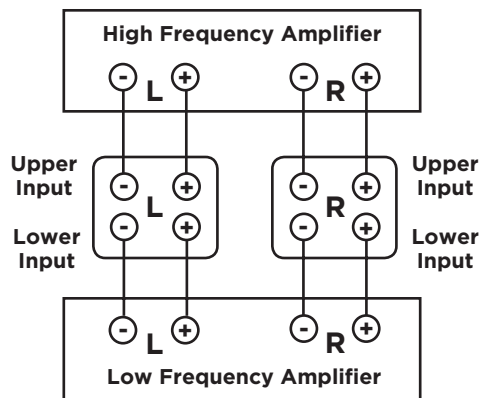

(Рисунок 2)

**Управление басами**

При использовании акустической системы серии Reserve с ресивером или процессором, в котором есть функция управления басами в домашнем кинотеатре, мы рекомендуем следующие настройки:

**R500, R600 и R700:** при использовании сабвуфера установите значение «small» и задайте частоту разделения в диапазоне 40–80 Гц. Если в системе нет сабвуфера, установите значение «large».

**R100 и R200:** при использовании сабвуфера установите значение «small» и задайте частоту разделения в диапазоне 50–80 Гц.

**R300, R350, R400:** при использовании сабвуфера установите значение «small» и задайте частоту разделения в диапазоне 60–80 Гц.

**Резиновые ножки и регулируемые шипы для напольной установки**

Резиновые ножки и шипы для напольной установки входят в комплект поставки напольных акустических систем для их фиксации и стабилизации динамики на любом типе пола. Чтобы открыть шип, просто снимите резиновую ножку. Шипы для напольной установки можно отрегулировать снизу и двумя руками.

*Примечание. Если акустическая система устойчиво стоит на полу, регулировка не требуется. В противном случае выполните следующие действия:*

1. Акустическая система будет стоять на трех из четырех шипов, а один не будет касаться пола.
2. Определите, какой шип необходимо отрегулировать.
3. Используйте комплектный ключ-шестигранник, чтобы повернуть шип по часовой стрелке, чтобы опустить его, и против часовой стрелки, чтобы поднять его.
4. По мере того, как шип соприкоснется с полом, его будет сложнее проворачивать. В этот момент акустическая система должна стабилизироваться.
5. Затяните стопорное кольцо, чтобы предотвратить ослабление шипа со временем.

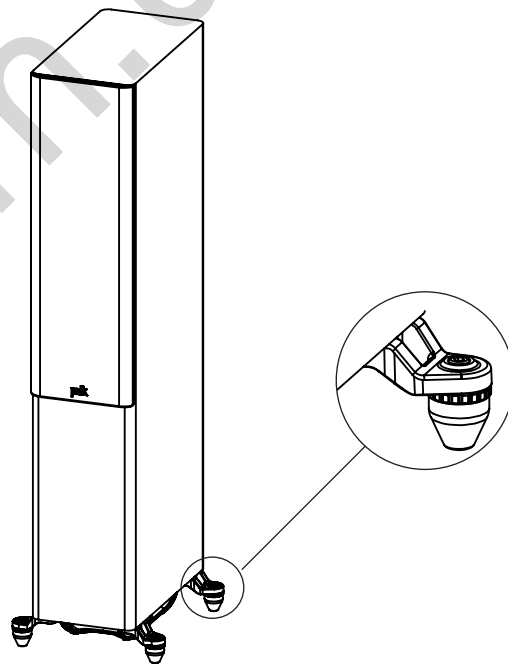

**Уход за акустическими системами**

**Отделка корпуса**

Ваши акустические системы серии Reserve отделаны винилом премиум-класса. Для очистки панелей используйте мягкую сухую ткань. При необходимости можно использовать средство для полировки мебели. Никогда не используйте абразивные моющие средства или жидкости очистки.

*Примечание. Не используйте для протирки корпусов акустических систем чистящие средства на основе нефти или растворители.*

- Не используйте средство для полировки мебели на черном глянцевом лаке.
- Протирайте облицовку, покрытую черным лаком, влажной тканью.

**Очистка решетки от пыли**

Используйте баллончик со сжатым воздухом для удаления пыли с решетки и/или мембран динамиков. Используйте пылесос для «компьютерной клавиатуры» (только на решетке, а не на мембранах).

## Расположение акустических систем с серии Reserve

### Рекомендации по размещению акустических систем центрального канала R300, R350 и R400

Наиболее популярное размещение акустической системы центрального канала — под телевизором. Вы также можете разместить ее над телевизором, если захотите. Акустическая система центрального канала R400 очень тяжелая, и мы не рекомендуем монтировать ее на стене. Модель R350 может быть смонтирована на стене с использованием встроенных каплевидные прорезей, либо ее можно разместить на стойке для центрального канала. R350 также может использоваться в качестве акустической системы переднего левого и правого каналов. Если вы хотите использовать их для переднего левого и правого каналов, необходимо установить каждую акустическую систему R350 вертикально и разместить их с обеих сторон телевизора. Используйте прилагаемый шаблон настенного крепления (только R350) для правильной установки динамиков. Для максимально качественного звучания акустической системы важно их правильное размещение.

**ВНИМАНИЕ!** Логотип акустической системы R350 крепится магнитом и может быть установлен как по центру решетки, так и справа или слева, когда она используется для правого или левого каналов. Будьте осторожны при удалении логотипа, так как он представляет опасность удушья.

*Примечание. Динамики серии Reserve совместимы с базовыми/усовершенствованными комплектами пространственного звука 2.0, 2.1, 3.1, 5.1, 7.1 и 9.1 (дополнительный сабвуфер показан на рисунке) и всеми системами Atmos (например, 5.1.2, 5.1.4, 7.1.4, 7.1.6).*

### Прослушивание в формате 5.2 Surround

Вы можете использовать акустические системы серии Reserve в качестве задних пространственных динамиков в системе домашнего кинотеатра Polk Audio. Идеальное расположение акустической системы пространственного звука задних каналов — вдоль боковой стены, немного позади и над расположением слушателя.

*Примечание. Если вы не можете разместить задние пространственные акустические системы вдоль боковых стен, расположите их вдоль задней стены над расположением слушателя.*

### Прослушивание в формате 7.1 Surround

Наслаждайтесь дополнительной глубиной звука благодаря четырем задним динамикам пространственного звука вместо двух.

## Конфигурация DOLBY ATMOS® 5.2

РАСПОЛОЖЕНИЕ АКУСТИЧЕСКОЙ СИСТЕМЫ В ЗОНЕ ПРОСЛУШИВАНИЯ

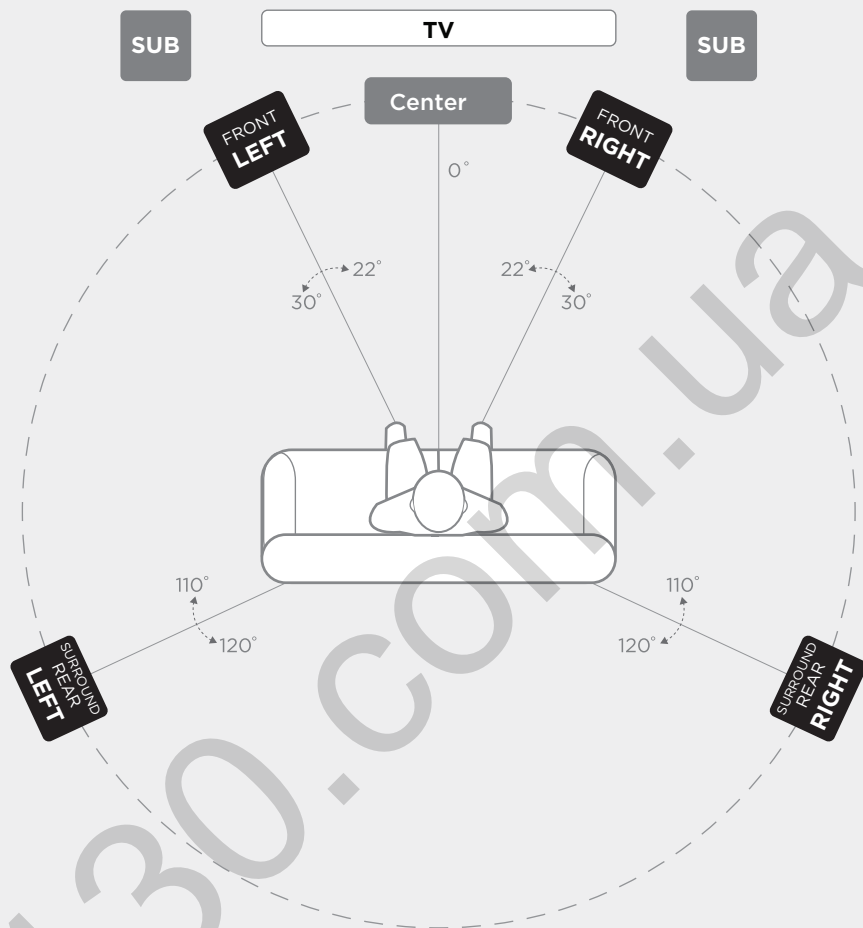

### Primary Speakers

Front (L/R)  
Surround Rear (L/R)

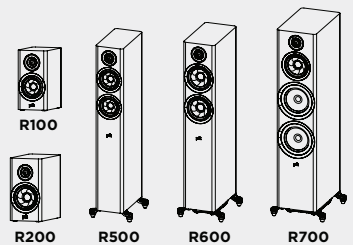

**PRIMARY**

# Конфигурация DOLBY ATMOS® 5.2.4

РАСПОЛОЖЕНИЕ АКУСТИЧЕСКОЙ СИСТЕМЫ В ЗОНЕ ПРОСЛУШИВАНИЯ

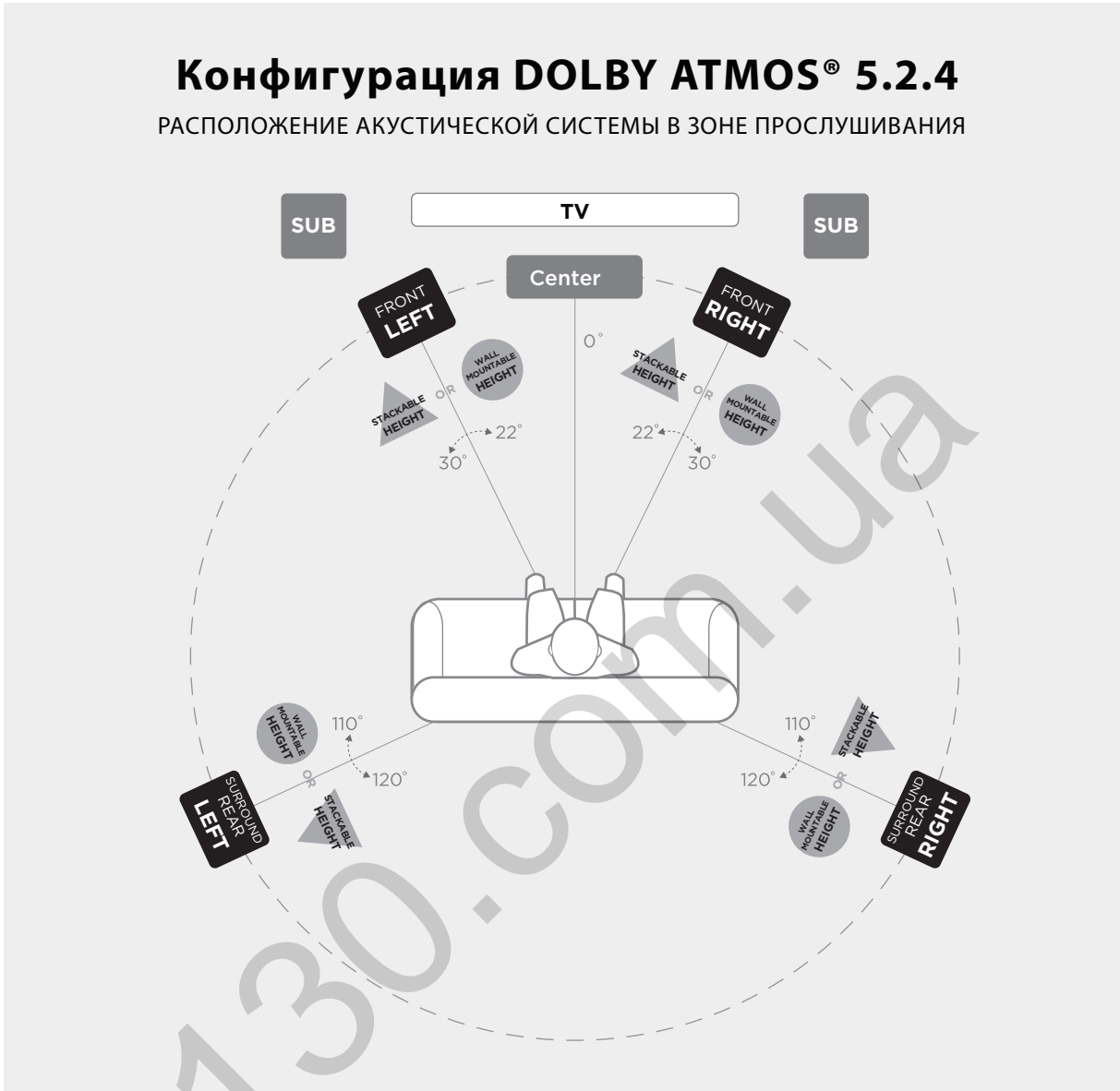

## Primary Speakers

Front (L/R)  
Surround Rear (L/R)

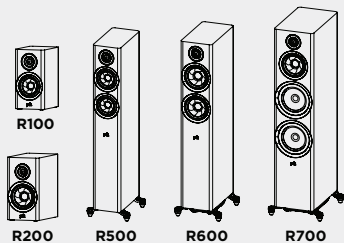

## Stackable Height Option

Add R900 on top of Front (L/R) and Surround Rear (L/R)

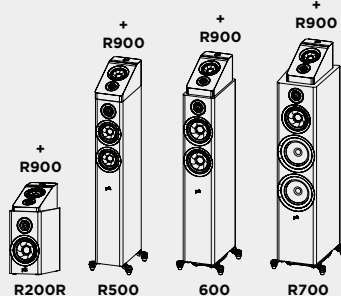

## Wall Mountable Height Option

Mount R900 above Front (L/R) and Surround Rear (L/R)

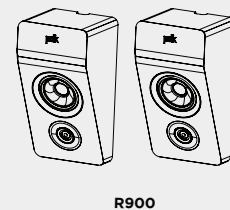

PRIMARY

STACKABLE HEIGHT

WALL MOUNTABLE HEIGHT

## Конфигурация DOLBY ATMOS® 7.2

РАСПОЛОЖЕНИЕ АКУСТИЧЕСКОЙ СИСТЕМЫ В ЗОНЕ ПРОСЛУШИВАНИЯ

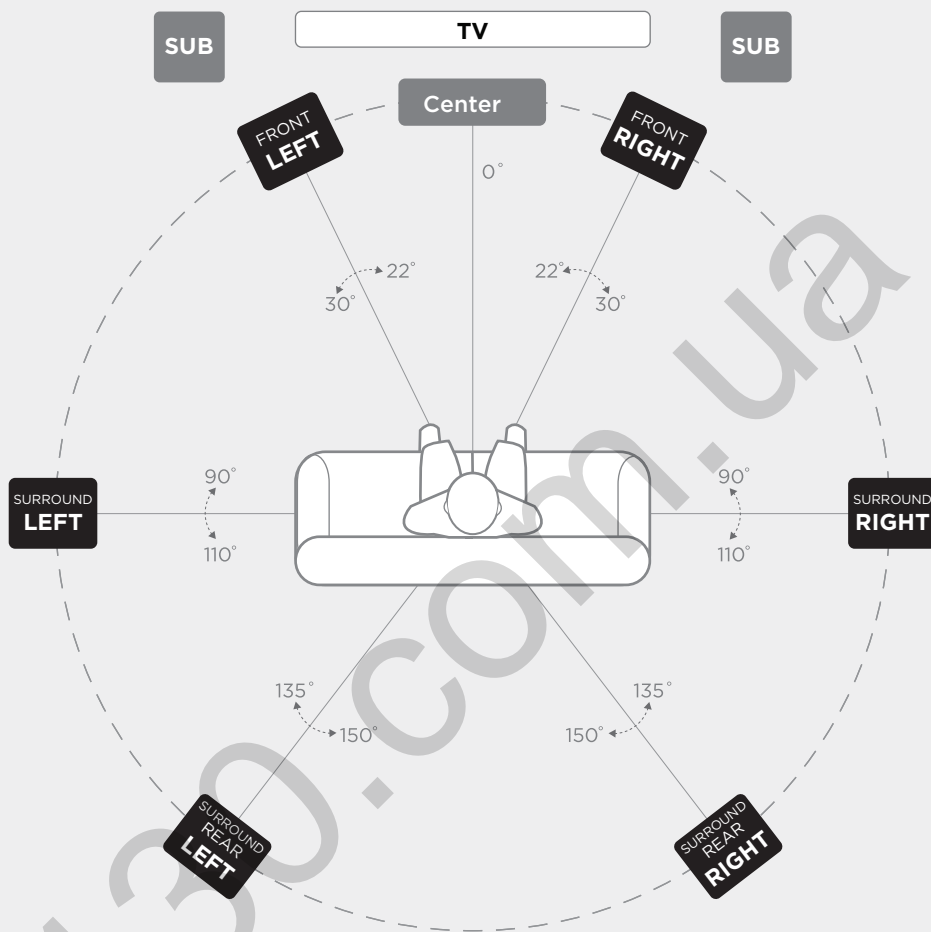

### Primary Speakers

Front (L/R)  
Surround (L/R)  
Surround Rear (L/R)

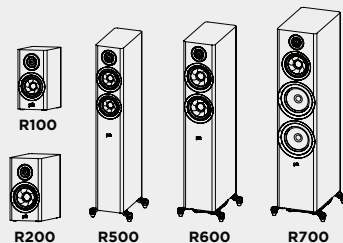

PRIMARY

# Конфигурация DOLBY ATMOS® 7.2.4

РАСПОЛОЖЕНИЕ АКУСТИЧЕСКОЙ СИСТЕМЫ В ЗОНЕ ПРОСЛУШИВАНИЯ

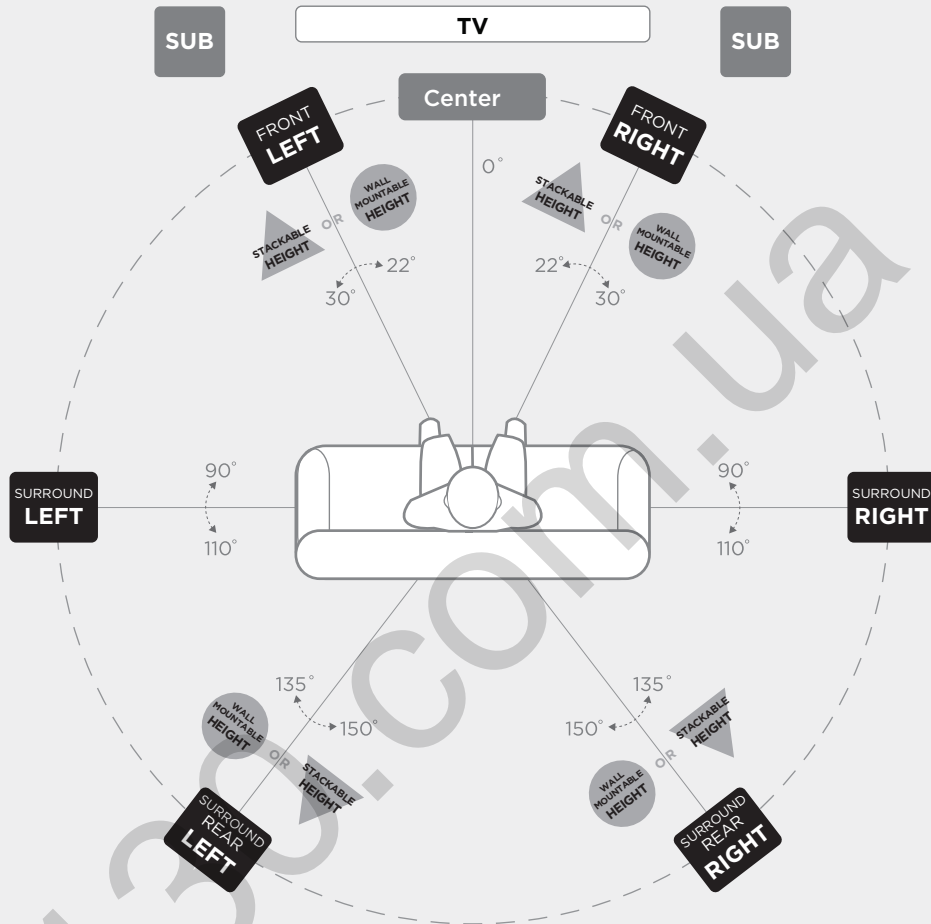

## Primary Speakers

Front (L/R)  
Surround (L/R)  
Surround Rear (L/R)

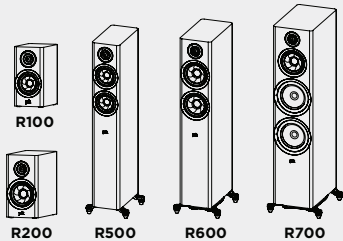

## Stackable Height Option

Add R900 on top of Front (L/R), and Surrounds (L/R)

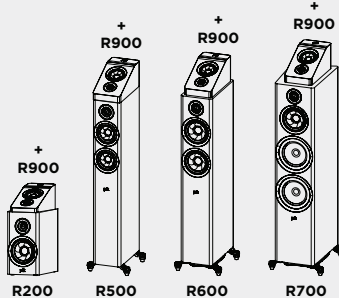

## Wall Mountable Height Option

Mount R900 above Front (L/R), and Surrounds (L/R)

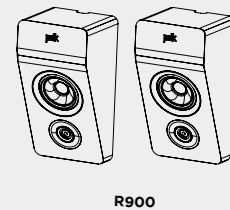

PRIMARY

STACKABLE HEIGHT

WALL MOUNTABLE HEIGHT

Напольные динамики\*

Спецификации серии Reserve	R500	R600	R700
<b>Высокочастотный динамик</b>	Кольцевой излучатель типа Pinnacle 1 дюйм (25 мм)	Кольцевой излучатель типа Pinnacle 1 дюйм (25 мм)	Кольцевой излучатель типа Pinnacle 1 дюйм (25 мм)
<b>Излучатель средних/средне-низких частот</b>	Два конусообразных излучателя типа Turbine 133 мм (5-1/4 дюйма)	Два конусообразных излучателя типа Turbine 165 мм (6,5 дюйма)	Конусообразный излучатель типа Turbine 165 мм (6,5 дюйма)
<b>Низкочастотные динамики/сабвуферы</b>	--	--	Два низкочастотных динамика 203 мм (8 дюймов)
<b>Общая частотная характеристика</b>	32 Гц–50 кГц	30 Гц–50 кГц	30 Гц–50 кГц
<b>Частотная характеристика (с ограничением -3 Дб)</b>	49 Гц–38 кГц	38 Гц–38 кГц	38 Гц–38 кГц
<b>Рекомендуемая мощность усилителя</b>	25–200 Вт	25–200 Вт	20–300 Вт
<b>Совместимость выходных усилителей</b>	8Ω / 6Ω / 4Ω	8Ω / 6Ω / 4Ω	8Ω / 6Ω / 4Ω
<b>Минимальное сопротивление</b>	3,9Ω	4,0Ω	3,6Ω
<b>Чувствительность (2,83 В/1 м)</b>	87 дБ	87,5 дБ SPL	88 дБ SPL
<b>Частота кроссовера</b>			
<b>Высокочастотный/средний диапазон</b>	2500 Гц	2700 Гц	2700 Гц
<b>Излучатель средних/средне-низких частот</b>	--	--	350
<b>Характеристики и вес</b>			
<b>Размеры продукции (Ш x В x Г) (максимальная общая глубина, решетка)</b>	10,1 x 41,1 x 13,7 дюйма 255,4 x 1044,5 x 348,8 мм	11,0 x 41,9 x 15,0 дюйма 280,7 x 1063,8 x 381,6 мм	12,6 x 45,0 x 16,9 дюйма 320,7 x 1143,8 x 428,3 мм
<b>Вес изделия</b>	39,0 фунтов/17,7 кг	47,3 фунтов/21,5 кг	79,1 фунтов/35,9 кг
<b>Транспортировочный вес</b>	49,6 фунтов/22,5 кг	58,2 фунтов/26,4 кг	94,4 фунтов/42,8 кг
<b>Корпус</b>			
<b>Тип корпуса колонок среднего диапазона</b>	--	--	Герметичный
<b>Тип корпуса сабвуфера</b>	Задний порт ETF	Диффузор с ETF, направленный в пол	Диффузор с ETF, направленный в пол
<b>Доступные цвета отделки корпуса</b>	черный/коричневый/белый	черный/коричневый/белый	черный/коричневый
<b>Ножки</b>	Шипы и резиновые ножки	Шипы и резиновые ножки	Шипы и резиновые ножки
<b>Разъемы для подключения кабеля</b>	Одинарный, с никелевой покрытием	Одинарный, с никелевой покрытием	Двойной, с никелевой покрытием
<b>Аксессуары</b>			
<b>Предназначен для акустической системы R900</b>	Да	Да	Да
<b>Сертификаты (не в сфере безопасности и нормативного соответствия)</b>			
<b>Сертификация Hi-res</b>	Да	Да	Да
<b>Сертификация IMAX</b>	Да	Да	Да

\*Подлежит изменению без предварительного уведомления.



## Акустические системы центрального канала\*

Спецификации серии Reserve	R300	R350	R400
<b>Высокочастотный динамик</b>	Кольцевой излучатель типа Pinnacle 1 дюйм (25 мм)	Кольцевой излучатель типа Pinnacle 1 дюйм (25 мм)	Кольцевой излучатель типа Pinnacle 1 дюйм (25 мм)
<b>Излучатель средних/средне-низких частот</b>	Два конусообразных излучателя типа Turbine 133 мм (5,25 дюйма)	Четыре конусообразных излучателя типа Turbine 102 мм (4 дюйма)	Два конусообразных излучателя типа Turbine 165 мм (6,5 дюйма)
<b>Низкочастотные динамики/сабвуферы</b>	--	--	--
<b>Общая частотная характеристика</b>	45 Гц–50 кГц	50 Гц–50 кГц	36 Гц–50 кГц
<b>Частотная характеристика (с ограничением -3 Дб)</b>	65 Гц–38 кГц	75 Гц–38 кГц	48 Гц–38 кГц
<b>Рекомендуемая мощность усилителя</b>	30–200 Вт	25–200 Вт	20–200 Вт
<b>Совместимость выходных усилителей</b>	8Ω / 6Ω / 4Ω	8Ω / 6Ω / 4Ω	8Ω / 6Ω / 4Ω
<b>Минимальное сопротивление</b>	3,8Ω	3,9Ω	4,1Ω
<b>Чувствительность (2,83 В/1 м)</b>	86,5 дБ	87 дБ SPL	89 дБ SPL
<b>Частота кроссовера</b>			
<b>Высокочастотный/средний диапазон</b>	2200 Гц	2700 Гц	2500 Гц
<b>Излучатель средних/средне-низких частот</b>	--	1400	--
<b>Характеристики и вес</b>			
<b>Размеры продукции (Ш x В x Г) (максимальная общая глубина, решетка)</b>	19,0 x 6,8 x 8,9 дюйма 482,6 x 172 x 226,5 мм	30,0 x 5,5 x 7,4 дюйма 762 x 141 x 187,5 мм	24,2 x 7,8 x 13,8 дюйма 615 x 196,6 x 350 мм
<b>Вес изделия</b>	16,8 фунтов/7,6 кг	20,0 фунтов/9 кг	32,8 фунтов/14,9 кг
<b>Транспортировочный вес</b>	19,8 фунтов/9 кг	23,7 фунтов/10,8 кг	39,5 фунтов/17,9 кг
<b>Корпус</b>			
<b>Тип корпуса колонок среднего диапазона</b>	--	--	--
<b>Тип корпуса сабвуфера</b>	Герметичный	Герметичный	Сдвоенные задние порты ETF
<b>Доступные цвета отделки корпуса</b>	черный/коричневый/белый	черный/коричневый/белый	черный/коричневый
<b>Ножки</b>	Резиновые ножки	Резиновые ножки	Резиновые ножки
<b>Разъемы для подключения кабеля</b>	Одинарный, с никелевой покрытием	Одинарный, с никелевой покрытием	Одинарный, с никелевой покрытием
<b>Аксессуары</b>			
<b>Предназначен для акустической системы R900</b>	н/п	н/п	н/п
<b>Сертификаты (не в сфере безопасности и нормативного соответствия)</b>			
<b>Сертификация Hi-res</b>	Да	Да	Да
<b>Сертификация IMAX</b>	Нет	Нет	Да

\*Подлежит изменению без предварительного уведомления.

Полочные акустические системы\*

Спецификации серии Reserve	R100	R200
Высокочастотный динамик	Кольцевой излучатель типа Pinnacle 1 дюйм (25 мм)	Кольцевой излучатель типа Pinnacle 1 дюйм (25 мм)
Излучатель средних/средне-низких частот	Конусообразный излучатель типа Turbine 133 мм (5,25 дюйма)	Конусообразный излучатель типа Turbine 165 мм (6,5 дюйма)
Низкочастотные динамики/сабвуферы	--	--
Общая частотная характеристика	44 Гц–50 кГц	39 Гц–50 кГц
Частотная характеристика (с ограничением -3 Дб)	58 Гц–38 кГц	51 Гц–38 кГц
Рекомендуемая мощность усилителя	30–150 Вт	30–200 Вт
Совместимость выходных усилителей	8Ω / 6Ω / 4Ω	8Ω / 6Ω / 4Ω
Минимальное сопротивление	3,6Ω	3,8Ω
Чувствительность (2,83 В/1 м)	86 Дб SPL	86 Дб SPL
<b>Частота кроссовера</b>		
Высокочастотный/средний диапазон	2700 Гц	3000 Гц
Излучатель средних/средне-низких частот	--	--
<b>Характеристики и вес</b>		
Размеры продукции (Ш x В x Г) (максимальная общая глубина, решетка)	6,5 x 12,8 x 10,2 дюйма 166 x 324 x 259,5 мм	7,5 x 14,1 x 13,9 дюйма 190 x 359 x 353,8 мм
Вес изделия	12,2 фунтов/5,5 кг	19,1 фунтов/8,7 кг
Транспортировочный вес	28,4 фунтов/12,9 кг	43,4 фунтов/19,7 кг
<b>Корпус</b>		
Тип корпуса колонок среднего диапазона	--	--
Тип корпуса сабвуфера	Задний порт ETF	Задний порт ETF
Доступные цвета отделки корпуса	черный/коричневый/белый	черный/коричневый/белый
Ножки	Резиновые ножки	Резиновые ножки
Разъемы для подключения кабеля	Одинарный, с никелевой покрытием	Одинарный, с никелевой покрытием
<b>Аксессуары</b>		
Предназначен для акустической системы R900	Нет	Да
<b>Сертификаты (не в сфере безопасности и нормативного соответствия)</b>		
Сертификация Hi-res	Да	Да
Сертификация IMAH	Нет	Нет

\*Подлежит изменению без предварительного уведомления.

## Уход за акустическими системами

### Отделка корпуса

Ваши акустические системы серии Reserve отделаны винилом премиум-класса. Для очистки панелей используйте мягкую сухую ткань. При необходимости можно использовать средство для полировки мебели. Никогда не используйте абразивные моющие средства или жидкости очистки.

*Примечание. Не используйте для протирки корпусов акустических систем чистящие средства на основе нефти или растворители.*

- Не используйте средство для полировки мебели на черном глянцево лаке.
- Протирайте облицовку, покрытую черным лаком, влажной тканью.

### Очистка решетки от пыли

Используйте баллончик со сжатым воздухом для удаления пыли с решетки и/или мембран динамиков. Используйте пылесос для «компьютерной клавиатуры» (только на решетке, а не на мембранах).

## Ограниченная 5-летняя гарантия

Polk Audio, Inc. гарантирует первоначальному покупателю только то, акустическая система Polk Audio («Продукт») не будет содержать дефектов материалов и изготовления в течение пяти (5) лет с даты первоначальной покупки в розничном магазине официального дилера Polk Audio. Тем не менее, настоящая Гарантия будет автоматически прекращена до истечения пяти (5) лет, если первоначальный розничный покупатель продаст или иным образом передаст Продукт любой другой стороне. Первый розничный покупатель далее именуется «вы». Чтобы компания Polk Audio могла предоставить качественное гарантийное обслуживание, заполните Карточку регистрации продукта и отправьте ее на Фабрику по адресу, указанному на Карточке, в течение 10 (десяти) дней с даты покупки.

Дефектные продукты должны быть отправлены вместе с подтверждением покупки и предоплаченным страхованием официальному дилеру Polk Audio, у которого вы приобрели Продукт, или в авторизованный сервисный центр. Продукты должны быть отправлены в оригинальном транспортном контейнере или его эквиваленте; в любом случае, вы несете ответственность за риск его потери или повреждения в пути. Если при осмотре на Фабрике или у Авторизованного дилера компании Polk будет установлено, что устройство имело дефект материалов или производства в любое время в течение гарантийного периода, то компания Polk Audio или официальный дилер компании Polk Audio, по своему усмотрению, отремонтируют или заменят данный Продукт без дополнительной платы, за исключением случаев, указанных ниже. Все заменяемые части и Продукты становятся собственностью компании Polk Audio. Продукция, замененная или отремонтированная по данной гарантии, будет возвращена вам в разумные сроки, а доставка — оплачена.

Данная гарантия не включает в себя услуги или детали для ремонта повреждений, вызванных несчастным случаем, авариями, неправильными использованием, злоупотреблением, халатностью, несоответствующей упаковкой или процедурой транспортировки, коммерческим использованием, подачей напряжения, выходящего за пределы номинального максимального значения устройства, косметическим видом корпуса, напрямую не связанным с дефектами материалов или качеством изготовления, либо ремонтом, обслуживанием или модификацией изделия, которые не были разрешены или одобрены компанией Polk Audio. Настоящая гарантия аннулируется, если Серийный номер Изделия был удален, поврежден или видоизменен. Настоящая гарантия заменяет собой все другие явные Гарантии. Если Продукт имеет дефекты материалов или изготовления, как это было указано выше, вашим единственным средством

правовой защиты будет ремонт или замена, как указано выше. Компания Polk Audio, Inc. ни при каких обстоятельствах не несет ответственности перед вами за любые случайные или косвенные убытки, возникающие в результате использования или невозможности использования Продукта, даже если компания Polk Audio, Inc. или официальный дилер компании Polk Audio были уведомлены о возможности такого ущерба или по любым претензиям любой другой стороны. Некоторые штаты не допускают исключения или ограничения косвенных убытков, поэтому вышеуказанное ограничение и исключение могут не относиться к вам. Все подразумеваемые гарантии на данный Продукт ограничены сроком действия данной явной Гарантии. В некоторых штатах не допускается ограничение срока действия подразумеваемой гарантии, поэтому вышеуказанные ограничения могут не применяться к вам. Настоящая Гарантия предоставляет вам определенные юридические права, и вы также можете иметь другие права, которые отличаются в зависимости от штата. Настоящая Гарантия распространяется только на Продукцию, приобретенную в Соединенных Штатах Америки, их владениях, а также в магазинах вооруженных сил США и НАТО и аудиоклубах. Условия гарантии, применимые к Продуктам, приобретенным в других странах, можно получить у Официальных дистрибьюторов компании Polk Audio в таких странах.

**polk.**

Sound United, LLC  
5541 Fermi Court  
Carlsbad, CA 92008, США

Импортер ЕС: D&M Europe B.V. (Европа,  
Ближний Восток и Африка)  
Veemdstraat 11, 5653 MA (США)  
Эйндховен, Нидерланды

+1 800-377-7655  
[www.polkaudio.com](http://www.polkaudio.com)  
Эл. почта: [polkcs@polkaudio.com](mailto:polkcs@polkaudio.com)  
twitter: @polkaudio

©2021 POLK AUDIO  
Все права защищены.

HBP4451

**Contenuto**

Aspettati un audio eccellente: la storia di Reserve Polk .....	2
Istruzioni per la sicurezza .....	3
Contenuto della confezione .....	4
Collegamento del sistema .....	4
Posizionamento degli altoparlanti della serie Reserve.....	5
Cura e manutenzione degli altoparlanti Reserve.....	6
Specifiche .....	7

**Aspettati un audio eccellente: la storia di Reserve Polk**

Grazie per aver acquistato gli altoparlanti Polk serie Reserve. Lo stile moderno, combinato con il tweeter Pinnacle premium e il driver midrange Turbine di Polk, assicura imaging e dettagli ad alta risoluzione. Grazie ai bassi profondi, ricchi ed elaborati, potrai godere di un'esperienza di ascolto completamente nuova. Pura e minimalista, la serie Reserve di Polk è progettata e concepita pensando al tuo divertimento.

Grazie a una solida reputazione come produttori di apparecchi audio eccezionali da oltre 45 anni, Polk Audio è orgogliosa di offrire un audio superiore e una qualità ottimale, caratteristici di molte innovazioni audio brevettate e premiate. Per Polk la creazione di prodotti audio non è solo un lavoro, ma una passione: per offrire un audio eccellente a tutti.

**Assistenza o servizio tecnico**

Se il prodotto viene danneggiato durante la spedizione, contattare il rivenditore autorizzato Polk Audio dove è stato acquistato il prodotto. Per assistenza tecnica, domande frequenti e informazioni sulla riparazione, accedere alla pagina <http://polk.custhelp.com>. Per un elenco completo delle informazioni di contatto, accedere alla pagina <https://www.polkaudio.com/contact-us>. Gli indirizzi e-mail e i numeri di telefono del supporto variano in base all'area in cui è stato acquistato il prodotto.

**AVVERTENZA: prestare particolare attenzione**

Gli altoparlanti Polk Audio sono in grado di funzionare a livelli di volume estremamente elevati che potrebbero causare danni gravi o permanenti all'udito. Polk Audio, Inc. declina ogni responsabilità per perdita dell'udito, lesioni personali o danni materiali derivanti dall'uso improprio dei suoi prodotti. Si prega di tenere in considerazione queste linee guida e di utilizzare sempre il buon senso durante il regolamento del volume:

- Limitare l'esposizione prolungata a livelli di volume che superano 85 decibel (dB). Per ulteriori informazioni sui livelli di volume sicuro, consultare le linee guida dell'OSHA (Occupational Health and Safety Administration, Agenzia statunitense per la sicurezza e la salute sul lavoro) sul sito <http://www.osha.gov/>.

**Smaltimento del prodotto**

Possono essere applicabili alcune leggi e/o normative internazionali, nazionali e/o locali riguardanti lo smaltimento di questo prodotto. Per ulteriori informazioni, contattare il rivenditore presso cui è stato acquistato questo prodotto o l'importatore/distributore Polk nel proprio Paese. Ulteriori informazioni sono disponibili anche sul sito [www.polkaudio.com](http://www.polkaudio.com) oppure possono essere ottenute contattando Polk Audio al seguente indirizzo: 5541 Fermi Court, Carlsbad, California, 92008, Stati Uniti. Telefono: 1-800-377-7655.

Questo simbolo sui nostri prodotti elettrici o sul loro imballaggio indica che in Europa è vietato smaltire tali prodotti come rifiuti domestici. Per assicurarsi di smaltire correttamente i prodotti, attenersi alle leggi e normative locali sullo smaltimento di apparecchiature elettriche ed elettroniche. Nel farlo, si contribuisce alla conservazione delle risorse naturali e alla promozione della protezione ambientale grazie al trattamento e allo smaltimento di rifiuti elettronici.







**ATTENZIONE**

PER RIDURRE IL RISCHIO DI SCOSSE ELETTRICHE, NON RIMUOVERE IL COPERCHIO (O IL RETRO). PARTI INTERNE NON RIPARABILI DALL'UTENTE. PER L'ASSISTENZA TECNICA RIVOLGERSI A PERSONALE QUALIFICATO.

 Il simbolo del fulmine con la punta a freccia all'interno di un triangolo equilatero avverte l'utente della presenza di tensioni pericolose non isolate all'interno dell'involucro del prodotto che possono essere di intensità sufficiente da costituire pericolo di folgorazione per le persone.

 Il simbolo del punto esclamativo all'interno di un triangolo equilatero avverte l'utente della presenza nella documentazione allegata di importanti istruzioni per il funzionamento e la manutenzione dell'apparecchiatura.

**ISTRUZIONI DI SICUREZZA IMPORTANTI**

1. Leggere le presenti istruzioni.
2. Conservare le presenti istruzioni.
3. Prestare attenzione a tutte le avvertenze.
4. Seguire tutte le istruzioni.
5. Non usare questo apparecchio vicino all'acqua.
6. Pulire solo con un panno asciutto.
7. Non ostruire le aperture di ventilazione. Installare secondo le istruzioni del produttore.
8. Non installare accanto a fonti di calore come radiatori, termosifoni, forni o altri apparecchi (inclusi gli amplificatori) che producono calore.
9. Utilizzare solo i complementi/accessori indicati dal produttore.
10. Utilizzare solo con il carrello, il supporto, il treppiede, la staffa o il tavolo specificati dal produttore o venduti con l'apparecchio. Quando si utilizza un carrello, fare attenzione durante lo spostamento con sopra l'apparecchio per evitare lesioni causate da un possibile ribaltamento. 
11. Per l'assistenza tecnica rivolgersi a personale qualificato. L'assistenza tecnica è necessaria nel caso in cui l'apparecchio sia danneggiato, ad esempio per problemi del cavo di alimentazione o della spina, se è stato versato del liquido o sono caduti oggetti su di esso, se è stato esposto alla pioggia o all'umidità, se non funziona normalmente o se è caduto a terra.

**Note sull'uso**

**AVVERTENZE**

- Evitare temperature elevate. Consentire una dispersione sufficiente del calore quando il sistema è installato in un rack.
- Tenere l'unità lontano il sistema da umidità, acqua e polvere.
- Non ostruire i fori di ventilazione.
- Non far entrare oggetti estranei nell'unità.
- Evitare che insetticidi, benzene e diluenti vengano a contatto con l'unità.
- Non smontare o modificare l'unità in alcun modo.
- La ventilazione non deve essere ostacolata mediante la copertura delle aperture di ventilazione con oggetti, quali quotidiani, panni o tende.
- Fonti di fiamme libere, per esempio candele accese, non devono essere posizionate sull'unità.
- Non esporre l'unità a gocciolamento o a schizzi di liquidi.
- Non collocare oggetti pieni di liquidi, per es. vasi, sull'unità.

**ATTENZIONE:**

Prestare attenzione quando si tira fuori il diffusore. Il tweeter ha un'estremità appuntita e può provocare lesioni. Ricollocare la griglia del diffusore quando non è in uso.



**Nota sul riciclaggio:**

I materiali con cui è stato realizzato l'imballaggio di questo prodotto sono riciclabili e possono essere riutilizzati. Smaltire i materiali in conformità alle normative locali sul riciclaggio. Durante lo smaltimento dell'unità, attenersi alle leggi o normative locali.



**Dichiarazione di conformità UE**

Con la presente [Sound United, LLC] dichiara che il nostro prodotto è conforme alle seguenti Direttive UE/CE. Il testo completo della dichiarazione di conformità UE è disponibile al seguente indirizzo Internet:

<Direttive UE/CE>  
 RoHS: 2011/65/UE e direttiva modificata (UE) 2015/863  
 "URL della dichiarazione di conformità UE:  
<https://www.polkaudio.com/declarations-of-conformity>"

Sound United, LLC  
 5541 Fermi Court  
 Carlsbad, California 92008, Stati Uniti

Contatto UE: Sound United Europe, una divisione di D&M Europe B.V. Beemdstraat 11, 5653 MA Eindhoven, Paesi Bassi

## Contenuto della confezione

Ogni confezione contiene:

1. Altoparlante/i
2. Manuale dell'utente
3. Scheda di registrazione
4. Griglie magnetiche

(Cavo dell'altoparlante non incluso)

## Collegamento del sistema

Per ottenere un audio di qualità ottimale, è importante collegare correttamente i cavi agli altoparlanti.

### Preparazione del cavo

Seguire le istruzioni di collegamento incluse con il ricevitore/amplificatore. Rimuovere 12,7 mm di parte isolante da ciascuno dei due conduttori del cavo per esporre il metallo nudo e attorcigliare ogni singolo conduttore in filamenti singoli non sfilacciati. Tenere presente che uno dei terminali sul retro di ciascun altoparlante è contrassegnato in rosso (+) e l'altro in nero (-). Assicurarsi di collegare il cavo del terminale positivo (+) dell'amplificatore o il ricevitore al terminale rosso (+) dell'altoparlante e il cavo dal terminale negativo (-) dell'amplificatore o ricevitore al terminale nero (-) dell'altoparlante. La maggior parte dei cavi dispone di un indicatore (ad esempio codifica con i colori, nervature o scritte) su uno dei due conduttori per permettere di mantenere una certa coerenza.

Queste raccomandazioni si riferiscono a tutti i collegamenti dall'amplificatore/ricevitore a ciascun altoparlante:

Lunghezze	Sezione cavo minima
Lunghezze fino a 5 m	16
Lunghezze superiori a 5 m ma inferiori a 15 m	14
Lunghezze superiori a 15 m ma inferiori a 25 m	12
Lunghezze superiori a 25 m	10

### Morsetti

Per collegare il filo al morsetto, svitare la testa di quest'ultimo e inserire il filo nudo nel foro vicino alla base del morsetto. Non inserire la parte isolata del cavo nel foro in quanto, in tal modo, non si otterrà un buon collegamento. Serrare la testa del morsetto fino a quando non è saldamente posizionato con il cavo; fare attenzione a non serrare eccessivamente.

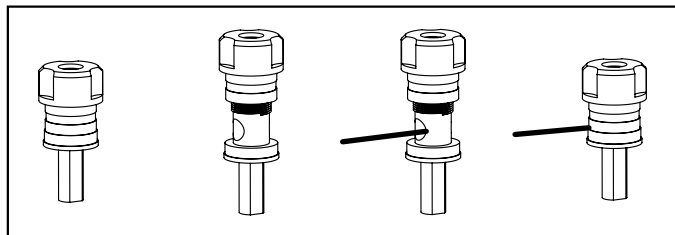

### Connettori

Sono disponibili diverse opzioni per la scelta dei connettori per i cavi degli altoparlanti, pertanto è esclusivamente una questione di preferenza personale. Tre dei connettori più comunemente utilizzati sono le spine a banana, i capocorda a forcella e il filo nudo. Se si sa già dove si desidera posizionare gli altoparlanti e si pianifica di installare il sistema e lasciarlo in quella posizione, il filo nudo è la scelta giusta. Assicurarsi che non vi siano fili sciolti che potrebbero entrare in contatto. Se si desidera sperimentare diverse posizioni per gli altoparlanti, i capocorda a forcella o le spine a banana sono le opzioni più comode per il collegamento e lo scollegamento dei cavi.

### Collegamento di base dell'altoparlante su pavimento, canale centrale, scaffale e modulo di altezza

Assicurarsi che i connettori rosso (+) e nero (-) sull'amplificatore o il ricevitore siano collegati ai connettori rosso (+) e nero (-) sugli altoparlanti. Se il suono emesso da questi ultimi è "acuto", con bassi poco percettibili e immagine centrale sfocata o assente, è probabile che uno dei cavi degli altoparlanti sia collegato in modo invertito. Controllare attentamente tutti i collegamenti.

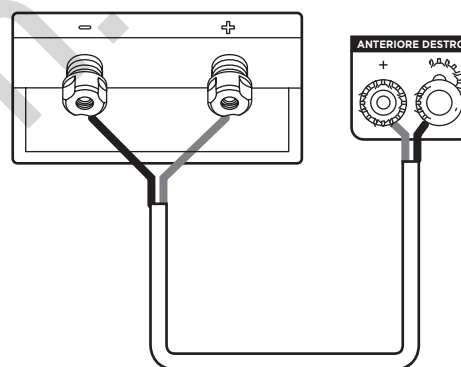

### Bi-wiring (solo R700)

Il bi-wiring può fornire notevoli miglioramenti nella trasparenza complessiva degli altoparlanti. Dopo aver rimosso i ponticelli, instradare separatamente i cavi degli altoparlanti verso i driver a bassa e alta frequenza di un singolo amplificatore (il set superiore di morsetti si riferisce ai driver ad alta frequenza, mentre il set inferiore si riferisce ai driver a bassa frequenza). Collegare un set di cavi per altoparlanti ai terminali superiori su ciascun altoparlante e un set di fili ai terminali inferiori. Collegare le altre estremità di entrambi i set di cavi alle uscite dello stesso amplificatore. Vedere il Manuale dell'utente del ricevitore AV/amplificatore per le istruzioni di configurazione (Figura 1).

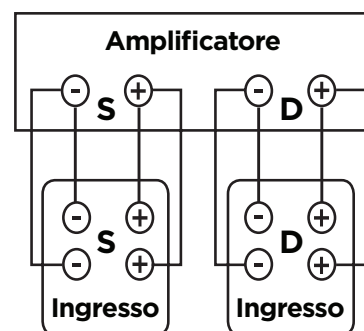

(Figura 1)

**Bi-amping (solo R700)**

Il bi-amping consente di utilizzare amplificatori separati per le sezioni a bassa e alta frequenza dell'altoparlante per una gamma dinamica più ampia e minore distorsione. È consigliabile che gli amplificatori abbiano un guadagno identico per proteggere il bilanciamento della sonorizzazione dell'altoparlante. Dopo aver rimosso i ponticelli, collegare i cavi dell'altoparlante dalle uscite dell'amplificatore ad alta frequenza al set superiore di terminali su ciascun altoparlante. Seguire la stessa procedura per collegare le uscite dell'amplificatore a bassa frequenza al set inferiore di terminali (Figura 2). Ricordarsi di mantenere la corretta polarità del cablaggio (da + a +, da - a -) in tutti i collegamenti. Per istruzioni sulla configurazione, vedere il Manuale dell'utente del ricevitore AV/amplificatore.

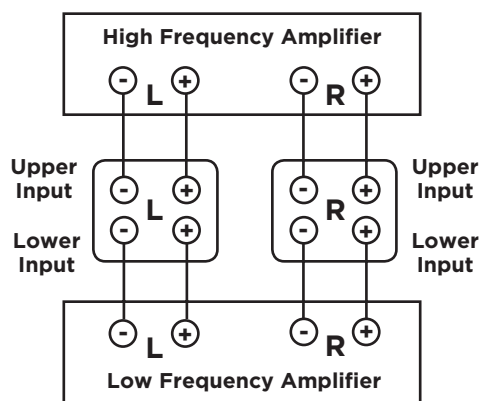

(Figura 2)

**Gestione dei bassi**

Quando si utilizzano gli altoparlanti della serie Reserve con un ricevitore o processore che utilizza la gestione dei bassi in un home theater, sono consigliate le seguenti impostazioni:

**R500, R600 e R700:** impostare su "small" (piccola) quando si utilizza un subwoofer e impostare la frequenza di crossover a 40-80 Hz. Se nel sistema non è presente alcun subwoofer, impostare su "large" (grande).

**R100 e R200:** impostare su "small" (piccola) quando si utilizza un subwoofer e impostare la frequenza di crossover a 50-80 Hz.

**R300, R350, R400:** impostare su "small" (piccola) quando si utilizza un subwoofer e impostare la frequenza di crossover a 60-80 Hz.

**Piedini in gomma e supporti conici regolabili**

I piedini in gomma e i supporti conici regolabili sono inclusi con gli altoparlanti da pavimento Reserve per fissare e stabilizzare gli altoparlanti su qualsiasi tipo di pavimento. Per accedere al supporto conico, è sufficiente rimuovere il piedino in gomma. I supporti conici possono essere regolati da sotto con due mani. *Nota: Se l'altoparlante è stabile sul pavimento, non è necessaria alcuna regolazione. Se l'altoparlante è instabile, effettuare i passaggi seguenti:*

1. Vedere che l'altoparlante sarà inclinato e poggerà su tre dei quattro supporti conici con un supporto conico leggermente sollevato dal pavimento.
2. Determinare quale supporto conico deve essere regolato.
3. Utilizzare la chiave a brugola in dotazione per ruotare il supporto conico in senso orario per abbassarlo e in senso antiorario per rialzarlo.
4. Se il supporto conico entra in contatto con il pavimento, diventerà più difficile ruotarlo con la chiave. A questo punto l'altoparlante dovrebbe essere stabilizzato.
5. Serrare l'anello di bloccaggio per evitare che il supporto conico si allenti nel tempo.

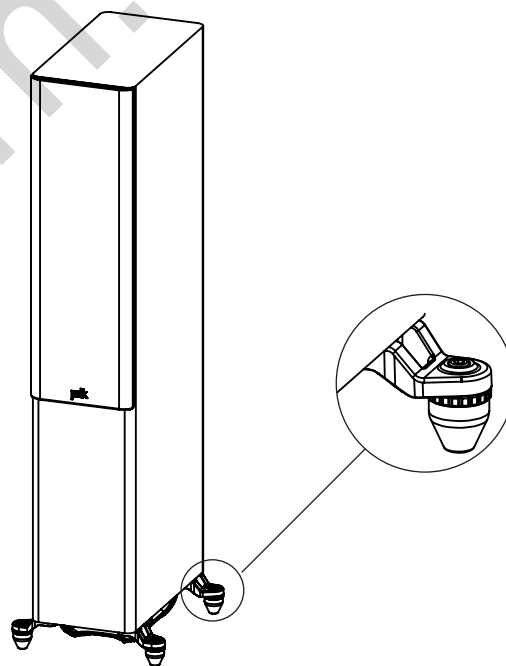

**Cura e manutenzione degli altoparlanti Reserve**

**Finitura della cassa**

Gli altoparlanti Reserve sono rifiniti con vinile di alta qualità. Per pulire i pannelli, utilizzare un panno morbido asciutto. Se necessario, è possibile utilizzare prodotti lucidanti per mobili. Non usare in alcun caso detersivi o liquidi aggressivi. *Nota: non utilizzare detersivi a base di petrolio o solventi sulle casse degli altoparlanti.*

- Non utilizzare prodotti lucidanti per mobili su laccatura lucida nera.
- Pulire le superfici impiallacciate e laccate in nero con un panno umido.

**Spolverare il diaframma**

Utilizzare uno spray per spolverare la griglia e/o il diaframma. Utilizzare un aspirapolvere per "tastiera del PC" (solo sulla griglia, non sul diaframma).



## **Posizionamento degli altoparlanti della serie Reserve**

### **Raccomandazioni per il posizionamento degli altoparlanti del canale centrale R300, R350 e R400**

Il posizionamento più frequente per l'altoparlante del canale centrale è sotto un televisore. È inoltre possibile posizionare il canale centrale sopra la TV. L'R400 del canale centrale è molto pesante e non è consigliato il montaggio a parete. Il modello R350 supporta il montaggio a parete tramite scanalature per vite integrate, oppure può essere posizionato su un tavolo o su un supporto per canale centrale. L'R350 può essere utilizzato anche come suono anteriore sinistro e destro. Se si desidera utilizzare questi apparecchi a destra e sinistra, è necessario montare ciascun altoparlante R350 verticalmente e metterli su entrambi i lati della TV. Utilizzare il modello di montaggio a parete incluso (solo R350) per l'assistenza sul montaggio degli altoparlanti. Per massimizzare la qualità dell'audio dell'impianto di altoparlanti, è importante posizionarlo correttamente.

**Avvertenza:** il logo dell'altoparlante R350 è applicato magneticamente e può essere spostato dalla posizione del canale centrale all'estremità sinistra o destra della griglia se utilizzato come altoparlante anteriore sinistro o destro. Fare attenzione quando si rimuove il logo, in quanto potrebbe provocare soffocamento.

*Nota: gli altoparlanti della serie Reserve sono compatibili con configurazioni surround di base/avanzate 2.0, 2.1, 3.1, 5.1, 7.1 e 9.1 (subwoofer opzionale mostrato nella figura) e tutte le configurazioni Atmos (ad es. 5.1.2, 5.1.4, 7.1.4, 7.1.6).*

### **Ascolto in surround 5.2**

È possibile utilizzare gli altoparlanti della serie Reserve come altoparlanti surround posteriori in un impianto surround home theater Polk Audio. Il posizionamento ideale dell'altoparlante surround del canale posteriore è su una parete laterale, leggermente dietro e più in alto della posizione di ascolto.

*Nota: Se non è possibile disporre gli altoparlanti surround posteriori sulle pareti laterali, collocarli sulla parete posteriore, più in alto della posizione di ascolto.*

### **Ascolto in surround 7.1**

Si godrà di un'esperienza audio surround ancora più profonda con quattro altoparlanti surround posteriori invece di due.

## DOLBY ATMOS® 5.2 Configurazione

POSIZIONAMENTO DEGLI ALTOPARLANTI NELL'AREA DI ASCOLTO

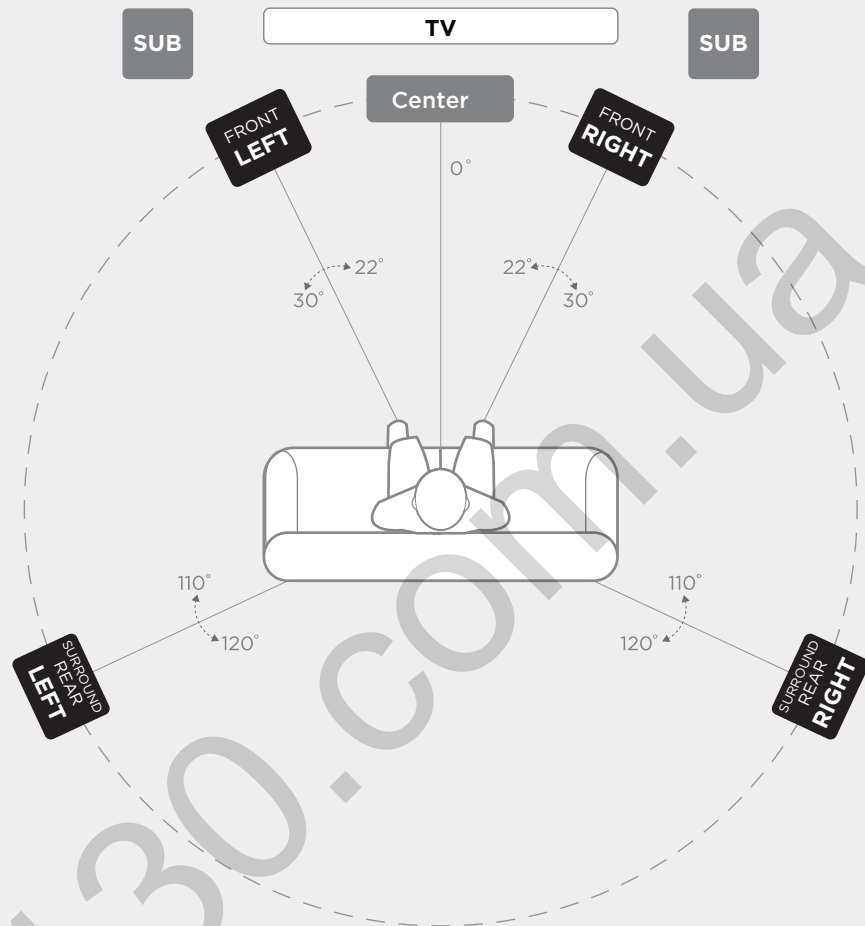

### Primary Speakers

Front (L/R)  
Surround Rear (L/R)

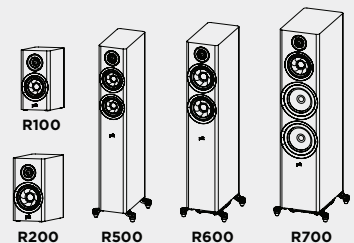

PRIMARY

# DOLBY ATMOS® 5.2.4 Configurazione

POSIZIONAMENTO DEGLI ALTOPARLANTI NELL'AREA DI ASCOLTO

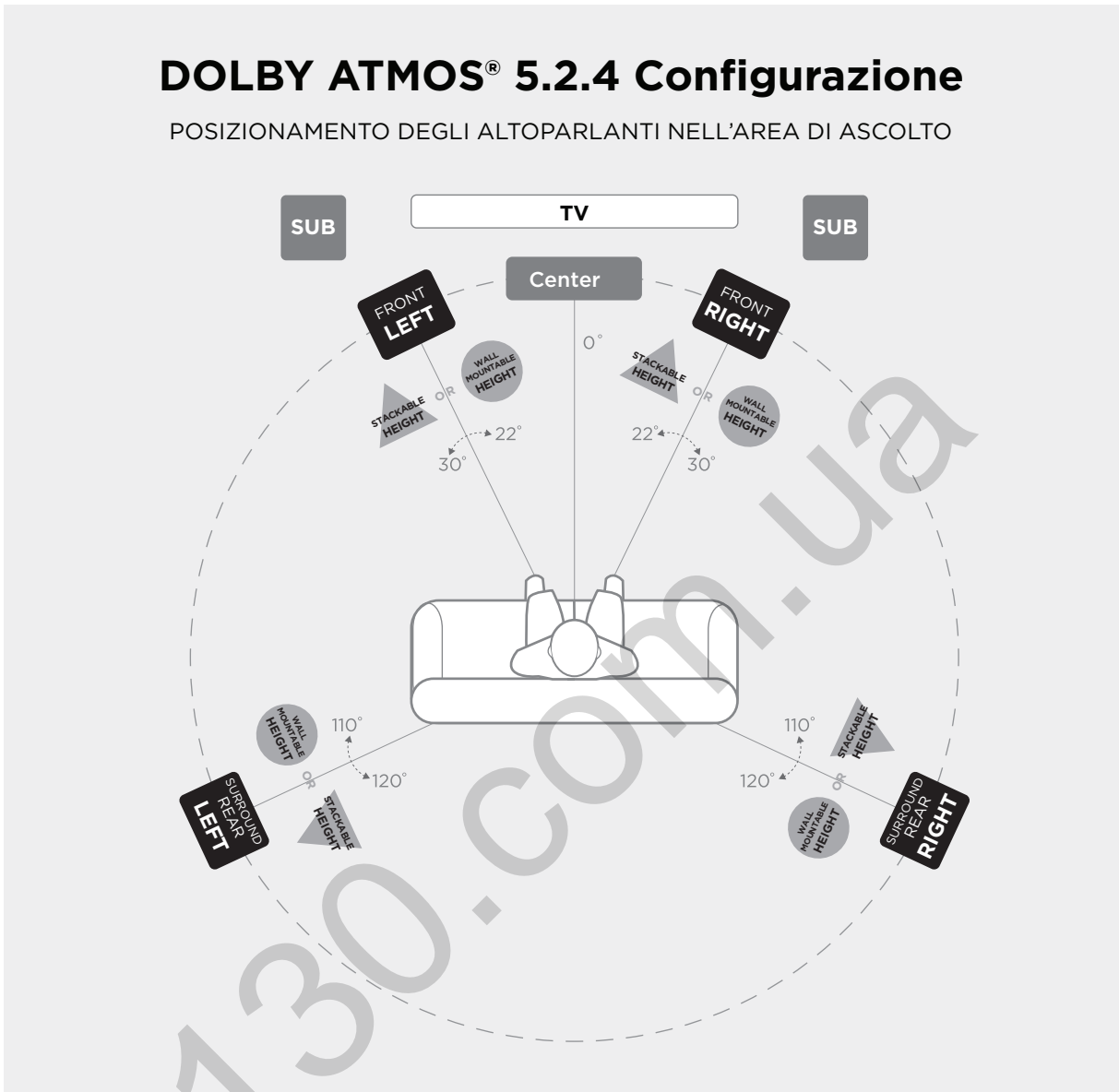

## Primary Speakers

Front (L/R)  
Surround Rear (L/R)

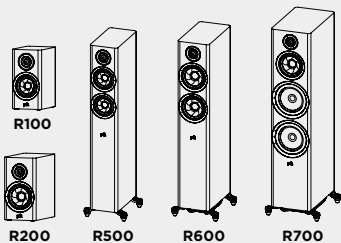

## Stackable Height Option

Add R900 on top of Front (L/R) and Surround Rear (L/R)

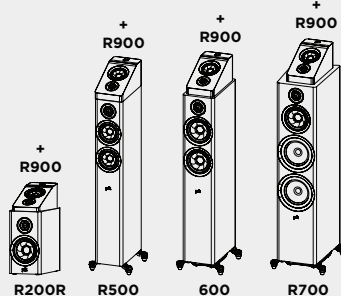

## Wall Mountable Height Option

Mount R900 above Front (L/R) and Surround Rear (L/R)

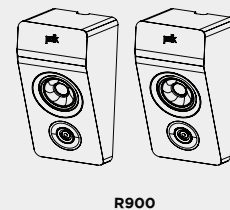

PRIMARY

STACKABLE HEIGHT

WALL MOUNTABLE HEIGHT

## DOLBY ATMOS® 7.2 Configurazione

POSIZIONAMENTO DEGLI ALTOPARLANTI NELL'AREA DI ASCOLTO

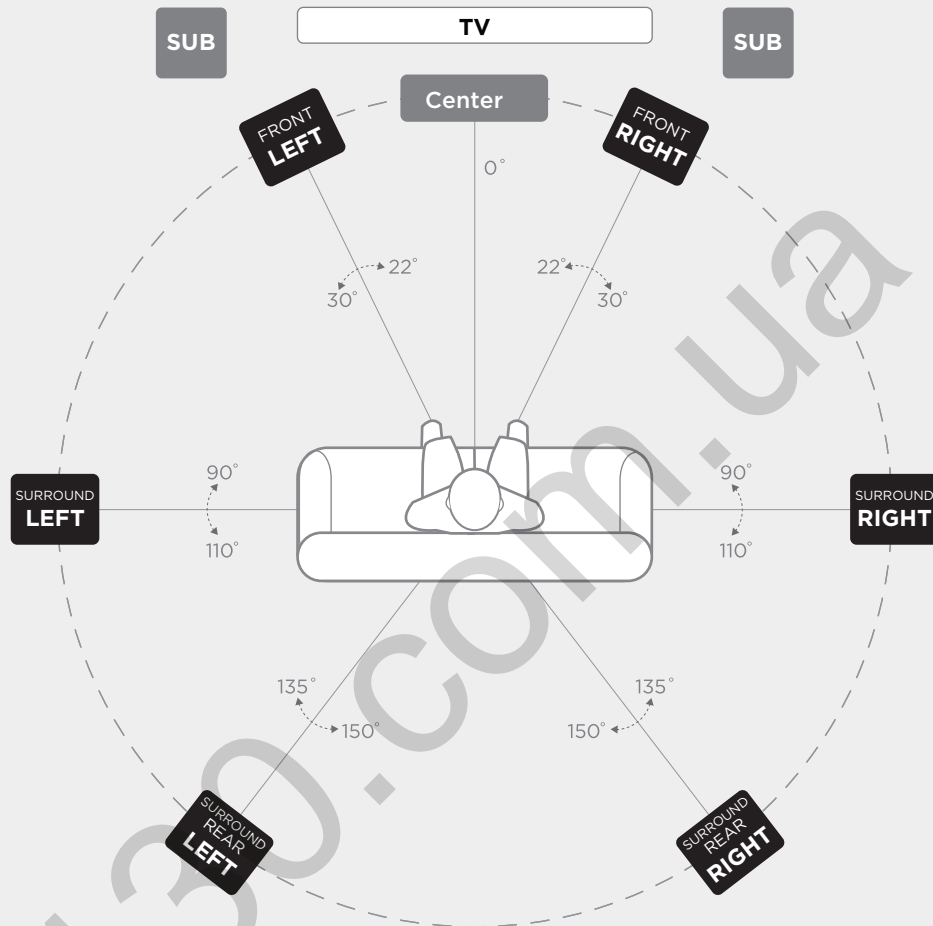

### Primary Speakers

Front (L/R)  
Surround (L/R)  
Surround Rear (L/R)

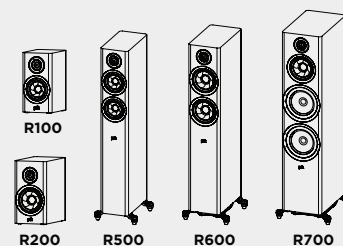

PRIMARY

# DOLBY ATMOS® 7.2.4 Configurazione

POSIZIONAMENTO DEGLI ALTOPARLANTI NELL'AREA DI ASCOLTO

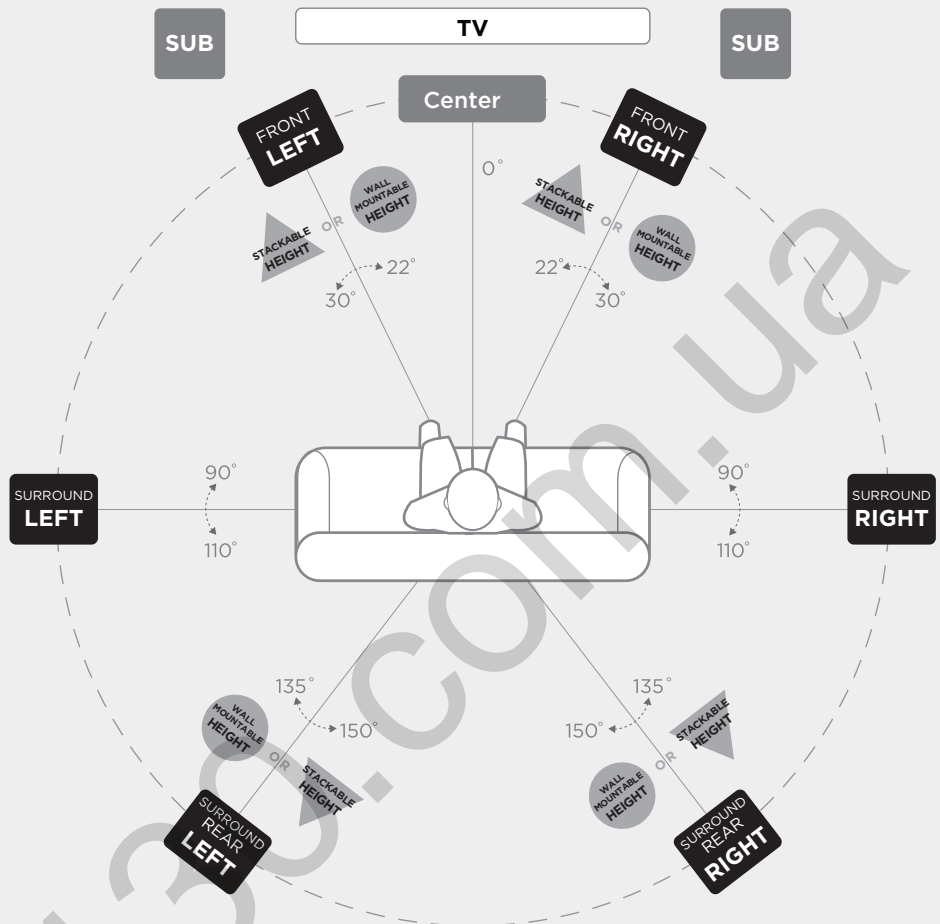

## Primary Speakers

Front (L/R)  
Surround (L/R)  
Surround Rear (L/R)

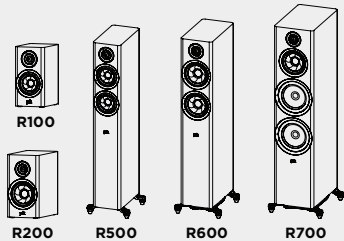

## Stackable Height Option

Add R900 on top of Front (L/R),  
and Surrounds (L/R)

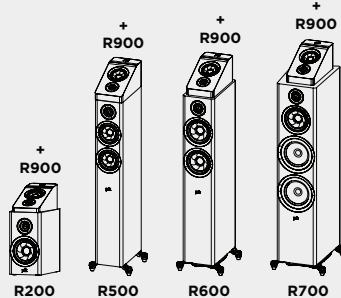

## Wall Mountable Height Option

Mount R900 above Front (L/R),  
and Surrounds (L/R)

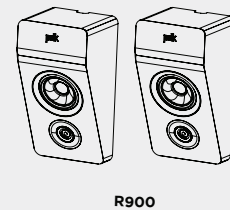

PRIMARY

STACKABLE HEIGHT

WALL MOUNTABLE HEIGHT

Altoparlanti a pavimento\*

Specifiche della serie Reserve	R500	R600	R700
<b>Tweeter</b>	Anello radiante Pinnacle da 25 mm	Anello radiante Pinnacle da 25 mm	Anello radiante Pinnacle da 25 mm
<b>Midrange/midbass</b>	Due coni Turbine da 133 mm	Due coni Turbine da 165 mm	Cono Turbine da 165 mm
<b>Woofers/subwoofer</b>	--	--	Due woofers da 203 mm
<b>Risposta complessiva di frequenza</b>	32 Hz-50 kHz	30 Hz-50 kHz	30 Hz-50 kHz
<b>Risposta di frequenza (limiti di -3 dB)</b>	49 Hz-38 kHz	38 Hz-38 kHz	38 Hz-38 kHz
<b>Potenza dell'amplificatore consigliata</b>	25-200 W	25-200 W	20-300 W
<b>Compatibilità dell'uscita amplificatore Impedenza minima</b>	8 Ω/6 Ω/4 Ω 3,9 Ω	8 Ω/6 Ω/4 Ω 4,0 Ω	8 Ω/6 Ω/4 Ω 3,6 Ω
<b>Sensibilità (2,83 V/1 m)</b>	87 dB	87,5 dB SPL	88 dB SPL
<b>Frequenza di crossover</b>			
<b>Tweeter/midrange</b>	2500 Hz	2700 Hz	2700 Hz
<b>Midrange/midbass</b>	--	--	350
<b>Dimensioni e attributi di peso</b>			
<b>Dimensioni del prodotto (L x A x P) (profondità complessiva maggiore, griglia)</b>	255,4 x 1044,5 x 348,8 mm	280,7 x 1063,8 x 381,6 mm	320,7 x 1143,8 x 428,3 mm
<b>Peso del prodotto</b>	17,7 kg	21,5 kg	35,9 kg
<b>Peso della spedizione</b>	22,5 kg	26,4 kg	42,8 kg
<b>Casse</b>			
<b>Tipo di cassa midrange</b>	--	--	Sigillata
<b>Tipo di cassa midbass/woofer</b>	Porta ETF posteriore	Porta di alimentazione a pavimento con ETF	Porta di alimentazione a pavimento con ETF
<b>Finiture disponibili</b>	Nero/marrone/bianco	Nero/marrone/bianco	Nero/marrone
<b>Piedini</b>	Supporti conici e piedini in gomma	Supporti conici e piedini in gomma	Supporti conici e piedini in gomma
<b>Morsetti</b>	Singolo nichelato, a 5 vie	Singolo nichelato, a 5 vie	Doppio nichelato, a 5 vie
<b>Accessori</b>			
<b>Progettato per altoparlante R900</b>	Sì	Sì	Sì
<b>Certificazioni (non correlate alla sicurezza e normative)</b>			
<b>Certificato ad alta risoluzione</b>	Sì	Sì	Sì
<b>Certificato IMAX</b>	Sì	Sì	Sì

\*Soggetto a modifica senza preavviso.

## Altoparlanti del canale centrale\*

Specifiche della serie Reserve	R300	R350	R400
<b>Tweeter</b>	Anello radiante Pinnacle da 25 mm	Anello radiante Pinnacle da 25 mm	Anello radiante Pinnacle da 25 mm
<b>Midrange/midbass</b>	Due coni Turbine da 133 mm	Quattro coni Turbine da 102 mm	Due coni Turbine da 165 mm
<b>Woofers/subwoofer</b>	--	--	--
<b>Risposta complessiva di frequenza</b>	45 Hz-50 kHz	50 Hz-50 kHz	36 Hz-50 kHz
<b>Risposta di frequenza (limiti di -3 dB)</b>	65 Hz-38 kHz	75 Hz-38 kHz	48 Hz-38 kHz
<b>Potenza dell'amplificatore consigliata</b>	30-200 W	25-200 W	20-200 W
<b>Compatibilità dell'uscita amplificatore Impedenza minima</b>	8 Ω/6 Ω/4 Ω 3,8 Ω	8 Ω/6 Ω/4 Ω 3,9 Ω	8 Ω/6 Ω/4 Ω 4,1 Ω
<b>Sensibilità (2,83 V/1 m)</b>	86,5 dB	87 dB SPL	89 dB SPL
<b>Frequenza di crossover</b>			
<b>Tweeter/midrange</b>	2200 Hz	2700 Hz	2500 Hz
<b>Midrange/midbass</b>	--	1400	--
<b>Dimensioni e attributi di peso</b>			
<b>Dimensioni del prodotto (L x A x P) (profondità complessiva maggiore, griglia)</b>	482,6 x 172 x 226,5 mm	762 x 141 x 187,5 mm	615 x 196,6 x 350 mm
<b>Peso del prodotto</b>	7,6 kg	9 kg	14,9 kg
<b>Peso della spedizione</b>	9 kg	10,8 kg	17,9 kg
<b>Casse</b>			
<b>Tipo di cassa midrange</b>	--	--	--
<b>Tipo di cassa midbass/woofer</b>	Sigillata	Sigillata	Due porte ETF posteriori
<b>Finiture disponibili</b>	Nero/marrone/bianco	Nero/marrone/bianco	Nero/marrone
<b>Piedini</b>	Piedini in gomma	Piedini in gomma	Piedini in gomma
<b>Morsetti</b>	Singolo nichelato, a 5 vie	Singolo nichelato, a 5 vie	Singolo nichelato, a 5 vie
<b>Accessori</b>			
<b>Progettato per altoparlante R900</b>	n/a	n/a	n/a
<b>Certificazioni (non correlate alla sicurezza e normative)</b>			
<b>Certificato ad alta risoluzione</b>	Si	Si	Si
<b>Certificato IMAX</b>	No	No	Si

\*Soggetto a modifica senza preavviso.

**Altoparlanti su scaffale\***

Specifiche della serie Reserve	R100	R200
<b>Tweeter</b>	Anello radiante Pinnacle da 25 mm	Anello radiante Pinnacle da 25 mm
<b>Midrange/midbass</b>	Cono Turbine da 133 mm	Cono Turbine da 165 mm
<b>Woofers/subwoofer</b>	--	--
<b>Risposta complessiva di frequenza</b>	44 Hz-50 kHz	39 Hz-50 kHz
<b>Risposta di frequenza (limiti di -3 dB)</b>	58 Hz-38 kHz	51 Hz-38 kHz
<b>Potenza dell'amplificatore consigliata</b>	30-150 W	30-200 W
<b>Compatibilità dell'uscita amplificatore Impedenza minima</b>	8 Ω/6 Ω/4 Ω 3,6 Ω	8 Ω/6 Ω/4 Ω 3,8 Ω
<b>Sensibilità (2,83 V/1 m)</b>	86 dB SPL	86 dB SPL
<b>Frequenza di crossover</b>		
<b>Tweeter/midrange</b>	2700 Hz	3000 Hz
<b>Midrange/midbass</b>	--	--
<b>Dimensioni e attributi di peso</b>		
<b>Dimensioni del prodotto (L x A x P) (profondità complessiva maggiore, griglia)</b>	166 x 324 x 259,5 mm	190 x 359 x 353,8 mm
<b>Peso del prodotto</b>	5,5 kg	8,7 kg
<b>Peso della spedizione</b>	12,9 kg	19,7 kg
<b>Casse</b>		
<b>Tipo di cassa midrange</b>	--	--
<b>Tipo di cassa midbass/woofer</b>	Porta ETF posteriore	Porta ETF posteriore
<b>Finiture disponibili</b>	Nero/marrone/bianco	Nero/marrone/bianco
<b>Piedini</b>	Piedini in gomma	Piedini in gomma
<b>Morsetti</b>	Singolo nichelato, a 5 vie	Singolo nichelato, a 5 vie
<b>Accessori</b>		
<b>Progettato per altoparlante R900</b>	No	Si
<b>Certificazioni (non correlate alla sicurezza e normative)</b>		
<b>Certificato ad alta risoluzione</b>	Si	Si
<b>Certificato IMAX</b>	No	No

\*Soggetto a modifica senza preavviso.



## Cura e manutenzione degli altoparlanti Reserve

### Finitura della cassa

Gli altoparlanti Reserve sono rifiniti con vinile di alta qualità. Per pulire i pannelli, utilizzare un panno morbido asciutto. Se necessario, è possibile utilizzare prodotti lucidanti per mobili. Non usare in alcun caso detergenti o liquidi aggressivi.

*Nota: non utilizzare detergenti a base di petrolio o solventi sulle casse degli altoparlanti.*

- Non utilizzare prodotti lucidanti per mobili su laccatura lucida nera.
- Pulire le superfici impiallacciate e laccate in nero con un panno umido.

### Spolverare il diaframma

Utilizzare uno spray per spolverare la griglia e/o il diaframma. Utilizzare un aspirapolvere per "tastiera del PC" (solo sulla griglia, non sul diaframma).

## Garanzia limitata di 5 anni

Polk Audio, Inc. garantisce all'acquirente originario solamente che il presente altoparlante Polk Audio (il "Prodotto") è esente da difetti nei materiali e nella fabbricazione per un periodo di cinque (5) anni dalla data originaria di acquisto al dettaglio da un Rivenditore Polk Audio autorizzato. Tuttavia, la presente Garanzia terminerà automaticamente prima della scadenza dei cinque (5) anni se l'acquirente originario al dettaglio vende o altrimenti trasferisce il Prodotto a terzi. L'acquirente originario al dettaglio sarà indicato come "Lei, Le". Per consentire a Polk Audio di offrire il miglior servizio di garanzia possibile, compilare la/e Scheda/e di registrazione del prodotto e inviarle alla fabbrica all'indirizzo indicato sulle Schede prodotto entro dieci (10) giorni dalla data di acquisto.

I Prodotti difettosi devono essere spediti, unitamente alla prova di acquisto, prepagati al Rivenditore autorizzato Polk Audio da cui è stato acquistato il Prodotto o a un centro di assistenza autorizzato. I prodotti devono essere spediti nella confezione originale di spedizione o nel suo equivalente; in ogni caso il rischio di perdita o danni durante la spedizione è a Suo carico. Se in seguito alla verifica presso la fabbrica o presso il Rivenditore autorizzato Polk Audio, viene stabilito che l'unità presentava difetti nei materiali o nella fabbricazione in qualsiasi momento durante il periodo di Garanzia, Polk Audio o il Rivenditore autorizzato Polk Audio, a sua discrezione, riparerà o sostituirà questo Prodotto senza alcun costo aggiuntivo, salvo quanto indicato di seguito. Tutte le parti e i Prodotti sostituiti diventano proprietà di Polk Audio. I prodotti sostituiti o riparati ai sensi della presente garanzia Le saranno restituiti, entro un intervallo di tempo ragionevole, con spese di spedizione prepagate.

La presente garanzia non include la manutenzione o la riparazione di parti danneggiate a causa di incidenti, calamità, uso improprio, abuso, negligenza, imballaggio e/o procedure di spedizione inadeguati, uso commerciale, uso di ingressi di tensione superiori al valore massimo nominale dell'unità, aspetto estetico delle casse non direttamente attribuibile al difetto nei materiali o di fabbricazione, o a causa di manutenzione, riparazione o modifica del Prodotto

non autorizzata o non approvata da Polk Audio. La presente garanzia sarà terminata se il numero di serie sul Prodotto è stato rimosso, alterato o rovinato. Questa garanzia sostituisce tutte le altre garanzie espresse. Se il presente Prodotto presenta difetti nei materiali o nella fabbricazione come indicato in precedenza, l'unico rimedio sarà la riparazione o la sostituzione come descritto sopra. In nessun caso Polk Audio, Inc. sarà responsabile nei Suoi confronti per danni accidentali o consequenziali derivanti dall'utilizzo o dall'impossibilità di utilizzare il Prodotto, anche se Polk Audio, Inc. o un Rivenditore Polk Audio autorizzato è stato informato della possibilità di tali danni, o per qualsiasi reclamo da parte di terzi. Alcuni stati non permettono l'esclusione o la limitazione di danni consequenziali, pertanto le limitazioni di cui sopra potrebbero non essere applicabili. Tutte le garanzie implicite su questo Prodotto sono limitate alla durata della presente Garanzia espressa. Alcuni stati non consentono limitazioni della durata di una garanzia implicita, pertanto le limitazioni di cui sopra potrebbero non essere applicabili. Questa garanzia conferisce specifici diritti legali e Lei potrebbe avere anche altri diritti che possono variare da uno stato all'altro. La presente Garanzia si applica solo ai Prodotti acquistati negli Stati Uniti d'America, nei suoi possedimenti, e nei club audio e di scambio delle forze armate degli Stati Uniti e NATO. I termini e le condizioni della Garanzia applicabili ai Prodotti acquistati in altri Paesi sono disponibili presso i Rivenditori autorizzati Polk Audio in tali Paesi.

**polk.**

Sound United, LLC  
5541 Fermi Court  
Carlsbad, CA 92008 Stati Uniti

Importatore UE: D&M Europe B.V.  
Beemdstraat 11, 5653 MA  
Eindhoven, Paesi Bassi

+1 800 377 7655  
[www.polkaudio.com](http://www.polkaudio.com)  
e-mail: [polkcs@polkaudio.com](mailto:polkcs@polkaudio.com)  
twitter: @polkaudio

©2021 POLK AUDIO  
Tutti i diritti riservati.

HBP4451

**Innehåll**

Förvänta dig bra ljud – Berättelsen om Polk Reserve .....	2
Säkerhetsanvisningar .....	3
Vad finns i lådan.....	4
Så ansluter du ditt system.....	4
Placering av Reserve Series-högtalarna .....	5
Skötsel av din Reserve-högtalare.....	6
Specifikationer .....	7

**Förvänta dig bra ljud – Berättelsen om Polk Reserve**

Tack för att du har köpt Polk Reserve Series-högtalarna! En modern stil kombineras med Polks förstklassiga Pinnacle-diskantelement och Turbine-mellanregister levererar högupplösta detaljer. Med vår detaljerade och djupa bas får du en helt ny lyssningsupplevelse. Polk Reserve Series är en ren och minimalistisk serie som har konstruerats och utformats med ditt nöje i åtanke.

Polk Audio har byggt upp ett rykte av att skapa fantastiskt ljud i över 45 år. Polk Audio är stolta över det överlägsna ljudet och konstruktionskvaliteten med många patenterade och prisbelönta ljudinnovationer. För Polk är det inte bara ett jobb att bygga ljudprodukter, det är en passion att leverera bra ljud som är tillgängligt för alla.

**Teknisk assistans eller service**

Om din produkt skadats under transporten ska du kontakta den auktoriserade Polk Audio-återförsäljaren där du köpte din produkt. För teknisk support, vanliga frågor och reparationsinformation besöker du <http://polk.custhelp.com>. En fullständig lista med kontaktinformation finns på <https://www.polkaudio.com/contact-us>. E-postadresser och telefonnummer till supporten varierar beroende på i vilken region din produkt har köpts.

**VARNING: Lyssna med sunt förnuft**

Polk Audio-högtalarna kan spela extremt höga volymnivåer, vilket kan orsaka allvarliga eller permanenta hörselskador. Polk Audio, Inc. tar inget ansvar för hörselskada, kroppsskada eller egendomsskada som uppstår till följd av missbruk av produkterna. Ha dessa riktlinjer i åtanke och använd alltid sunt förnuft när du kontrollerar volymen:

- Begränsa långvarig exponering för volymnivåer som överstiger 85 decibel (dB). För mer information om säkra volymnivåer tar du en titt på riktlinjerna från Occupational Health and Safety Administration (OSHA) på <http://www.osha.gov/>.

**Produktkassering**

Vissa internationella, nationella och/eller lokala lagar och/eller förordningar kan gälla för kassering av denna produkt. Kontakta återförsäljaren där du köpte produkten eller Polk-importören/distributören i ditt land för mer information. Mer information finns även på [www.polkaudio.com](http://www.polkaudio.com) eller genom att kontakta Polk Audio på 5541 Fermi Court, Carlsbad, California, 92008, USA. Telefon: 1-800-377-7655.



Denna symbol på våra elektriska produkter eller deras förpackning indikerar att det är förbjudet att kassera produkten/produkterna som hushållsavfall i Europa. För att säkerställa att produkten kasseras korrekt bör du följa lokala lagar och förordningar om kassering av elektrisk och elektronisk utrustning. Genom att göra så bidrar du till att bevara naturresurserna och att främja miljöskyddet genom hantering och bortskaffande av elektroniskt avfall.

**VARNING**

FÖR ATT MINSKA RISKEN FÖR ELCHOCKER TAR DU INTE BORT HÖLJET (ELLER BAKSIDAN). INGA DELAR KAN SERVAS AV ANVÄNDAREN. LÅT KVALIFICERAD SERVICEPERSONAL TA HAND OM ALL SERVICE.



Blixtsymbolen med pilen i en liksidig triangel varnar användaren om att det finns oisolerad farlig spänning i produktens hölje, som är tillräckligt stor för att en person ska riskera att drabbas av elchocker.



Utropstecknet i en liksidig triangel varnar användaren om viktiga drifts- och underhållsanvisningar i den litteratur som medföljer apparaten.

**VIKTIGA SÄKERHETSANVISNINGAR**

1. Läs dessa anvisningar.
2. Behåll dessa anvisningar.
3. Lyd alla varningar.
4. Följ alla anvisningar.
5. Använd inte apparaten nära vatten.
6. Rengör endast med torr trasa.
7. Blockera inga ventilationsöppningar.  
Montera i enlighet med tillverkarens anvisningar.
8. Montera inte i närheten av värmekällor såsom element, värmeapparater, ugnar eller andra apparater (inklusive förstärkare) som genererar värme.
9. Använd endast tillbehör som specificeras av tillverkaren.
10. Använd endast tillsammans med vagn, ställ, stativ, konsol eller bord som specificeras av tillverkaren eller säljs tillsammans med apparaten.  
Var försiktig när du använder en vagn och flyttar vagnen/apparaten så att du undviker att den tippar över och skadas.
11. Låt kvalificerad servicepersonal ta hand om all service.  
Service krävs när apparaten har skadats på något sätt, t.ex. strömsladden eller stickkontakten, vätska har spillts eller föremål har fallit in i apparaten, apparaten har utsatts för regn eller fukt, fungerar inte normalt eller har tappats.

**Användning****VARNINGAR**

- Undvik höga temperaturer. Tillåt tillräcklig värmespridning när den är rackmonterad.
- Håll enheten fri från fukt, vatten och damm.
- Täpp inte till ventilationshålen.
- Låt inte främmande föremål komma in i enheten.
- Låt inte insektsmedel, bensen och thinner komma i kontakt med enheten.
- Ta aldrig isär eller modifiera enheten på något sätt.
- Ventilationen bör inte blockeras genom att täcka för ventilationsöppningarna med föremål som tidningar, bordsdukar eller gardiner.
- Öppen eld såsom tända ljus bör inte placeras på enheten.
- Utsätt inte enheten för vätskor som droppar eller stänker.
- Placera inte föremål fyllda med vätskor, såsom vaser, på enheten.

**VARNING:**

Var försiktig när du packar upp högtalaren. Diskanten har en spetsig spets och kan orsaka skada. Sätt tillbaka högtalargallret när den inte används

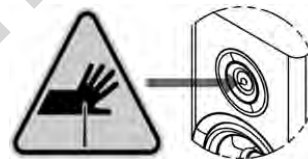
**Återvinning:**

Produktens förpackningsmaterial är återvinningsbart och kan återanvändas. Kassera allt material i enlighet med lokala återvinningsförfordningar. Följ lokala regler och förfordningar när enheten kasseras.

**EU-försäkran om överensstämmelse**

Härmed deklarerar [Sound United, LLC] att vår produkt överensstämmer med följande EU/EC-direktiv. Den fullständiga texten i EU-försäkran om överensstämmelse finns tillgänglig på följande internetadress:

<EU/EC Directives>

Rohs: 2011/65/EU och ändringsdirektiv (EU) 2015/863

Webbadress till EU-försäkran om överensstämmelse:

<https://www.polkaudio.com/declarations-of-conformity>

Sound United, LLC  
5541 Fermi Court  
Carlsbad, CA 92008, USA

EU-kontakt: Sound United Europe, A division of D&M Europe  
B.V. Beemdstraat 11, 5653 MA Eindhoven, Nederländerna

## Vad finns i lådan?

Varje låda innehåller:

1. Högtalare
2. Bruksanvisning
3. Registreringskort
4. Magnetiska galler  
(Högtalarkabel ingår ej)

## Så ansluter du ditt system

För att få bästa möjliga ljudkvalitet är det viktigt att dina högtalare kopplas rätt.

### Förberedelse av kablar

Följ de monteringsanvisningar som medföljer din mottagare/ förstärkare. Dra bort 12,7 mm av isoleringen från var och en av de två ledarna på kabeln för att exponera metallen och vrid varje enskild ledare till ofransade trådar. Observera att en av terminalerna på baksidan av varje högtalare är markerad i rött (+) och den andra i svart (-). Se till att du ansluter kabeln från pluspolen (+) på din förstärkare eller mottagare till den röda (+) terminalen på din högtalare och kabeln från den negativa (-) terminalen på din förstärkare eller mottagare till den svarta (-) terminalen på din högtalare. De flesta kablar har någon typ av indikator (såsom färgkodning, mönster eller skrift) på någon av de två ledarna för att underlätta att göra det konsekvent.

Dessa rekommendationer gäller alla anslutningar från förstärkaren/mottagaren till varje högtalare:

Körningar	Minsta trådmått
Längder upp till 5 m	16
Längder över 5 m men under 15 m	14
Längder över 15 m men under 25 m	12
Längder över 25 m	10

### Polklämmor

För att ansluta kabeln till polklämmen skruvar du loss polklämmans lock och för in den avskalade kabeln i hålet nära polklämmans botten. För inte in den isolerade delen av tråden i hålet eftersom anslutningen inte blir bra då. Dra åt polklämmans lock tills det sitter fast ordentligt i kabeln, men dra inte åt för hårt.

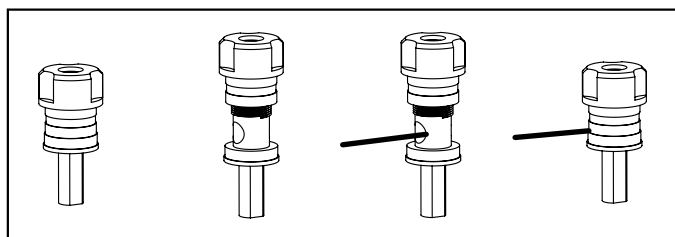

### Anslutningar

Du har flera alternativ när du väljer kontakter till dina högtalarkablar och det handlar egentligen om personliga preferenser. Tre av de vanligaste är banankontakter, spadkontakter och avskalade kablar. Avskalade kablar fungerar bra om du vet var du vill placera högtalarna och inte planerar att flytta dem när du ställt in ditt system. Se bara till att det inte går att komma åt några trådsträngar. Om du vill experimentera med olika högtalarplaceringar är spad- och banankontakter bekvämare alternativ när det gäller att koppla från och återansluta kablar.

### Anslutning av golv-, center-, bokhylla- och höjdmödelhögtalare

Kontrollera att de röda (+) och svarta (-) anslutningarna på din förstärkare eller mottagare ansluter till de röda (+) och svarta (-) anslutningarna på högtalarna. Om högtalarnas ljud är svagt med lite bas och lite eller inget mellanregister är det troligt att en av högtalarkablarna är felaktigt ansluten. Dubbelkolla alla anslutningar.

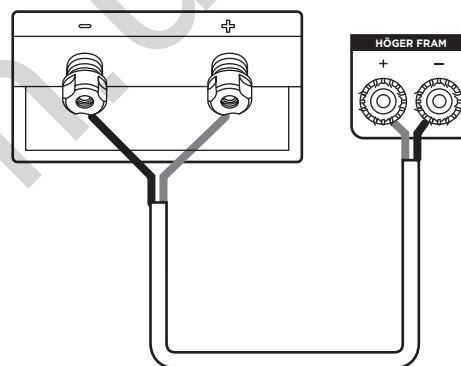

### Dubbelkoppling (endast R700)

Dubbelkoppling kan ge märkbara förbättringar i dina högtalares övergripande transparens. När byglarna har avlägsnats, leder du separata högtalarkablar till de lågfrekventa och högfrekventa drivenheterna från en enda förstärkare (den övre uppsättningen polklämmor är för högfrekventa drivenheter och den lägre uppsättningen polklämmor är för lågfrekventa drivenheter). Anslut en uppsättning högtalarkablar till de övre terminalerna på varje högtalare och en uppsättning kablar till de nedre terminalerna. Anslut de andra ändarna av båda kabeluppsättningarna till samma förstärkarutgång. Se bruksanvisningen för förstärkaren/AV-mottagaren för konfigurationsanvisningar (Figur1).

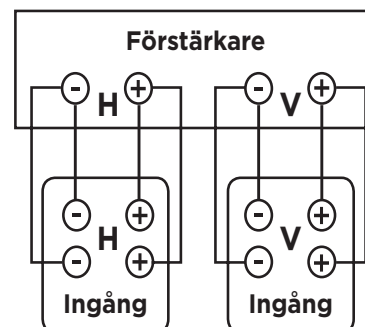

(Figur1)

**Dubbelförstärkning** (endast R700)

Med dubbelförstärkning kan du använda separata förstärkare för högtalarens höga och låga frekvenser för bättre dynamiskt omfång och lägre distorsion. Vi rekommenderar att dina separata förstärkare har identisk gain för att bevara högtalarens tonbalans. Efter att byglarna har avlägsnats ansluter du högtalarkablarna från de högfrekventa förstärkarutgångarna till den övre uppsättningen terminaler på varje högtalare. Följ samma procedur för att ansluta de lågfrekventa förstärkarutgångarna till den nedre uppsättningen terminaler (Figur 2). Kom ihåg att bibehålla korrekt ledningspolaritet (+ till +, - till -) för alla anslutningar. Se bruksanvisningen för förstärkaren/AV-mottagaren för konfigurationsanvisningar.

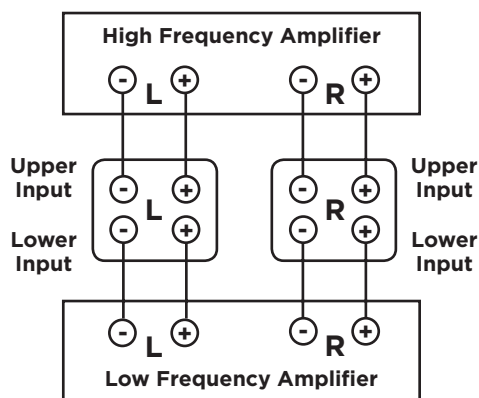

(Figure 2)

**Bashantering**

När du använder dina Reserve Series-högtalare med en mottagare eller processor som använder bashantering för en hemmabio rekommenderar vi följande inställningar:

**R500, R600 och R700:** inställd på "small" när du använder en basförstärkare och ställer in delningsfrekvensen mellan 40 och 80 Hz. Om det inte finns någon basförstärkare i systemet ställer du in dessa på "large".

**R100 R200:** inställd på "small" när du använder en basförstärkare och ställer in delningsfrekvensen mellan 50 och 80 Hz.

**R300, R350, R400:** inställd på "small" när du använder en basförstärkare och ställer in delningsfrekvensen mellan 60 och 80 Hz.

**Gummifötter och justerbara golvspikar**

Gummifötter och golvspikar medföljer dina golvhögtalare för att förankra och stabilisera högtalaren på alla typer av golv. Dra av gummifötterna för att exponera spiken. Golvspikarna kan justeras underifrån och kräver två händer.

*Obs! Om högtalaren står stabilt på golvet behövs ingen justering. Om högtalaren är instabil följer du dessa steg:*

1. Högtalaren kommer att vilja ställa sig på tre av de fyra spikarna, vilket gör att en spik hamnar lite ovanför golvet.
2. Bestäm vilken spik som behöver justeras.
3. Använd den medföljande insexnyckeln för att vrida spiken medurs för att sänka den och moturs för att höja den.
4. När spiken kommer i kontakt med golvet blir den svårare att vrida. Vid den tidpunkten bör högtalaren ha stabiliserats.
5. Dra åt låsringen för att förhindra att spiken blir lösare över tid.

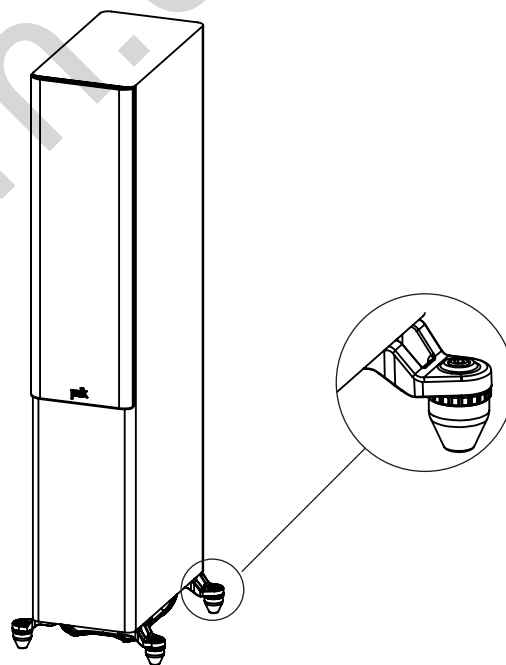
**Skötsel av din Reserve-högtalare****Ytbehandling**

Dina Reserve-högtalare har ett en yta i finaste vinyl. Använd en mjuk, torr trasa för att rengöra panelerna. Du kan använda möbelpolish vid behov. Använd aldrig starka tvättmedel eller rengöringsmedel.

*Obs! Använd inte petroleumbaserade rengöringsmedel eller lösningsmedel på högtalarlådorna.*

- Använd inte möbelpolish på svart glanslack.
- Rengör den svarta lackfanéren med en fuktig trasa.

**Dammtorkning av plåten**

Använd tryckluft för att dammtorka gallret och/eller plåten. Använd en dammsugare för datortangentbord (endast på gallret, inte på plåten).

## Placering av Reserve Series-högtalarna

### Placeringsrekommendationer för centerhögtalarna R300, R350 och R400

Den mest populära placeringen för din centerhögtalare är under din TV. Du kan även placera din centerkanal ovanför din TV om du vill. Centerkanalen R400 är väldigt tung och vi rekommenderar inte att den monteras på väggen. R350 stöder väggmontering via inbyggda nyckelhålsfästen eller så kan placeras på ett bord eller ett centerstativ. R350 kan också användas som främre vänster och höger steg. Om du vill använda dessa som höger och vänster måste du montera varje R350-högtalare vertikalt och placera dem på vardera sida av din TV. Använd den medföljande väggmonteringsmallen (endast R350) för hjälp med montering av högtalarna. För att maximera högtalarsystemets ljudkvalitet är korrekt placering viktig.

**Varning:** Logotypen för R350-högtalaren är fästs med magneter och kan flyttas från centerpositionen till vänster eller höger ände av gallret när den används som främre vänster eller höger högtalare. Var försiktig när du tar bort logotypen eftersom den kan utgöra en kvävningsrisk.

*Obs! Dina Reserve Series-högtalare är kompatibla med de grundläggande/avancerade surround-inställningarna 2.0, 2.1, 3.1, 5.1, 7.1 och 9.1 (bashögtalaren som visas på bilden) och alla Atmos-inställningar (t.ex. 5.1.2, 5.1.4, 7.1.4, 7.1.6).*

### Lyssna i 5.2 Surround

Du kan använda Reserve Series-högtalarna som bakre surround-högtalare i ett Polk Audio-hemmabiosystem. Perfekt placering av den bakre surround-högtalaren är längs en sidovägg, något bakom och ovanför lyssningspositionen.

*Obs! Om du inte kan placera bakre surround-högtalarna längs sidoväggarna placerar du dem längs den bakre väggen ovanför lyssningspositionen.*

### Lyssna i 7.1 Surround

Njut av ett extra djupt surroundljud med fyra bakre surround-högtalare istället för två.

## Konfiguration av DOLBY ATMOS® 5.2

HÖGTALARENS PLACERING I LYSSNINGSOMRÅDET

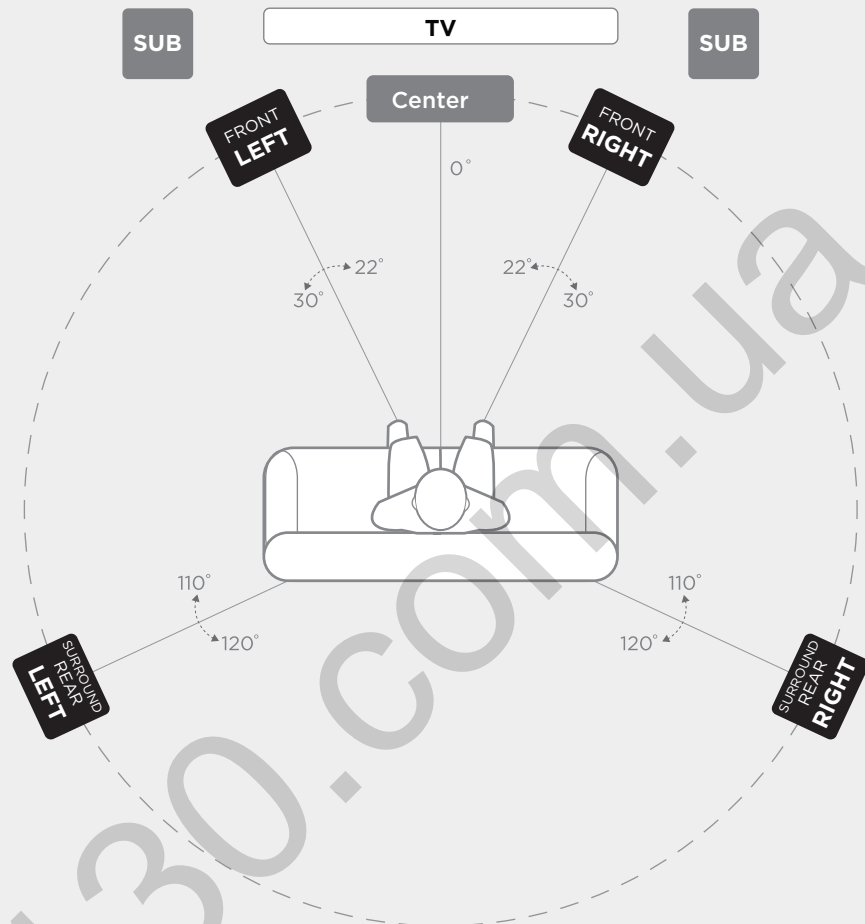

### Primary Speakers

Front (L/R)  
Surround Rear (L/R)

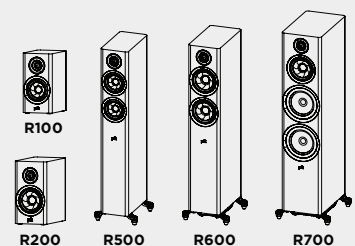

PRIMARY



# Konfiguration av DOLBY ATMOS® 5.2.4

HÖGTALARENS PLACERING I LYSSNINGSOMRÅDET

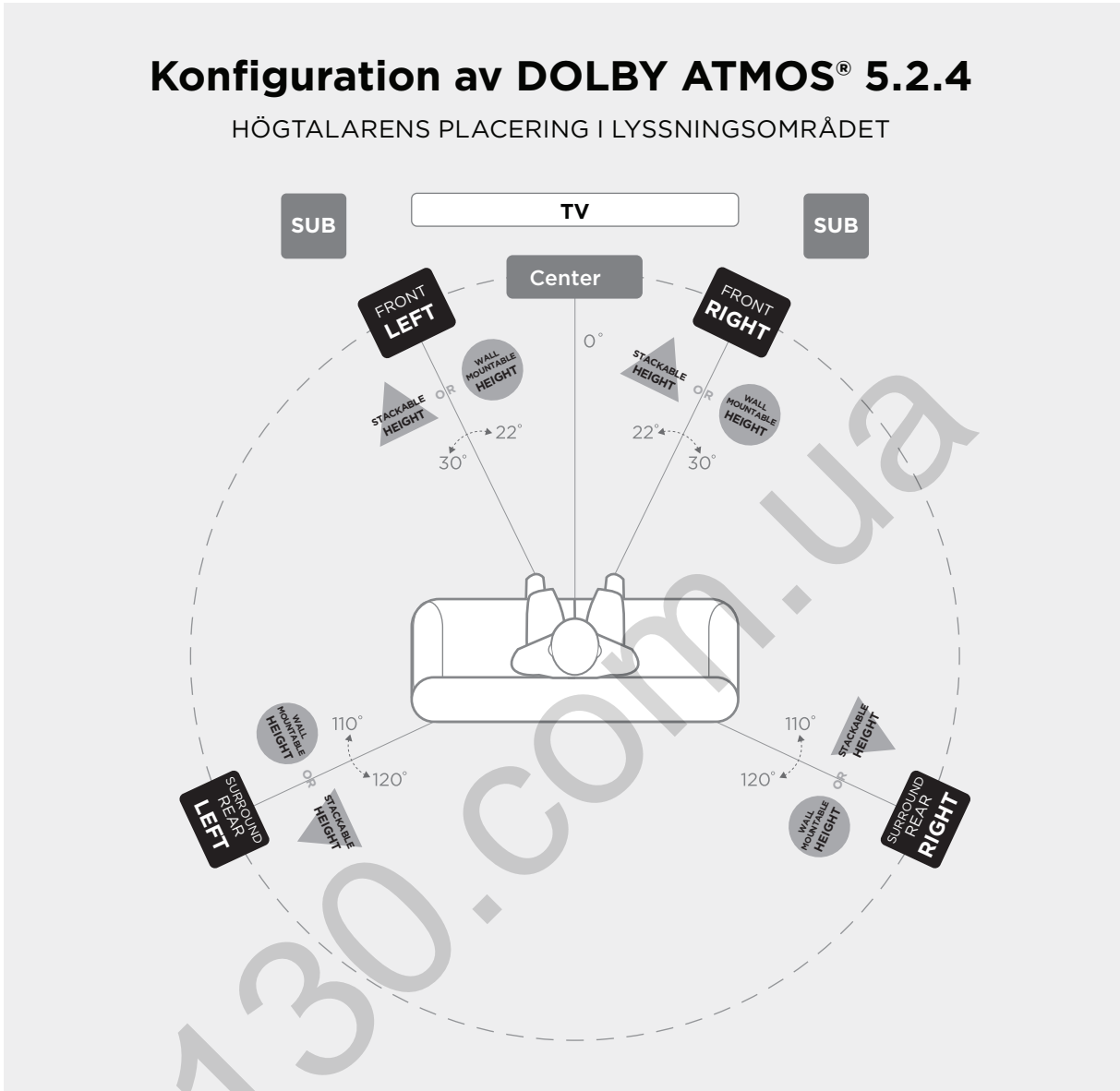

## Primary Speakers

Front (L/R)  
Surround Rear (L/R)

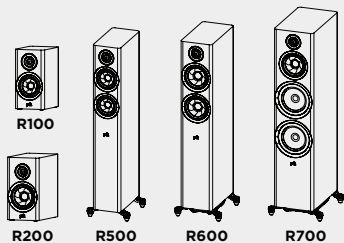

## Stackable Height Option

Add R900 on top of Front (L/R) and Surround Rear (L/R)

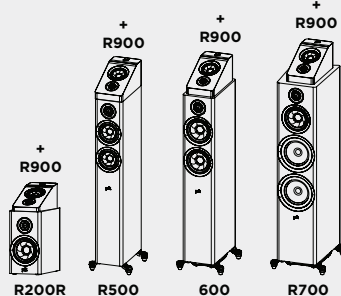

## Wall Mountable Height Option

Mount R900 above Front (L/R) and Surround Rear (L/R)

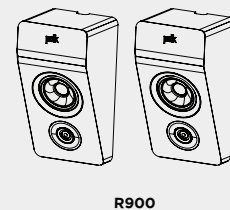

PRIMARY

STACKABLE HEIGHT

WALL MOUNTABLE HEIGHT

## Konfiguration av DOLBY ATMOS® 7.2

HÖGTALARENS PLACERING I LYSSNINGSOMRÅDET

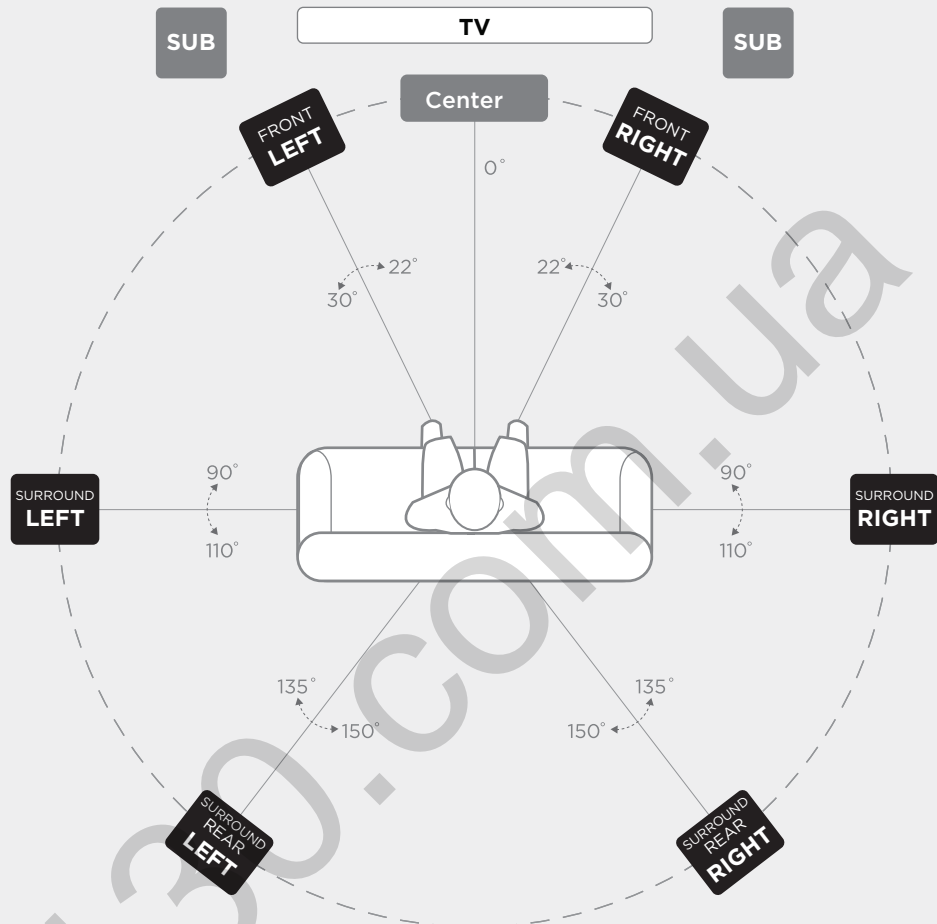

### Primary Speakers

Front (L/R)  
Surround (L/R)  
Surround Rear (L/R)

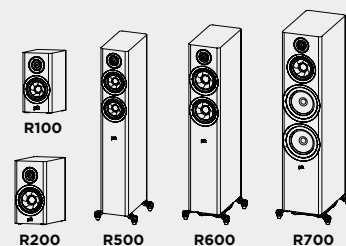

PRIMARY

# Konfiguration av DOLBY ATMOS® 7.2.4

HÖGTALARENS PLACERING I LYSSNINGSOMRÅDET

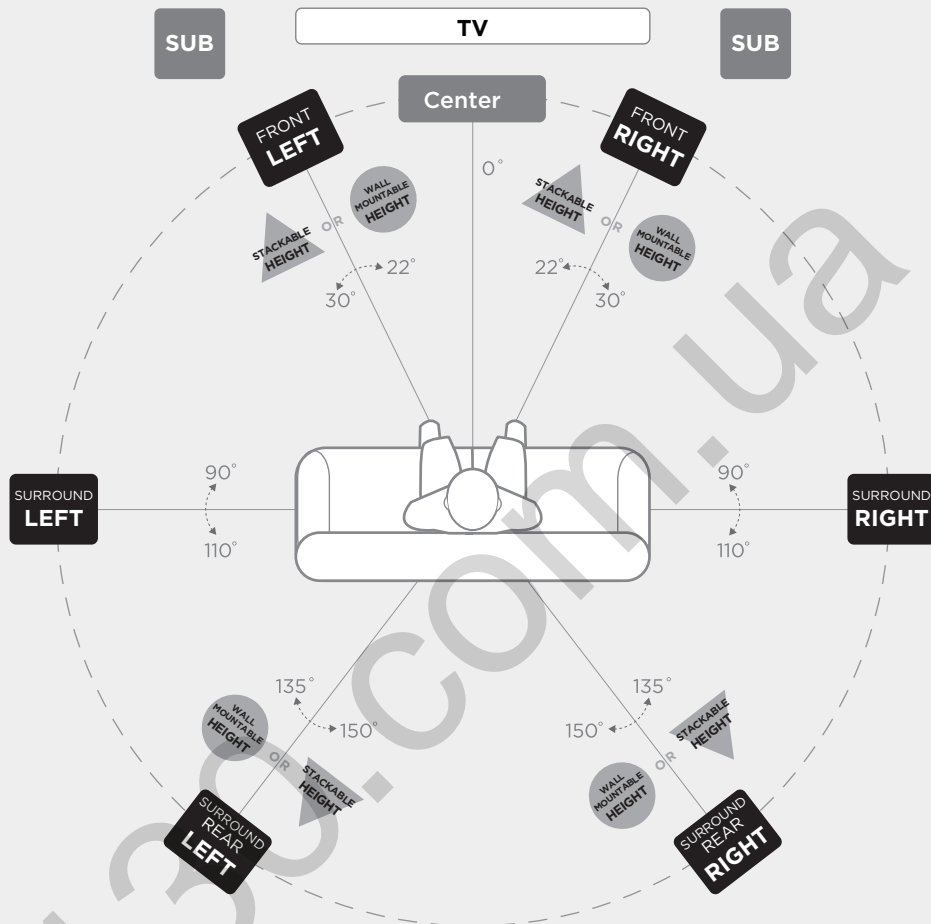

## Primary Speakers

Front (L/R)  
Surround (L/R)  
Surround Rear (L/R)

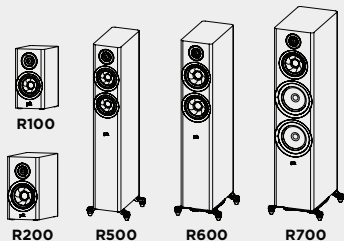

## Stackable Height Option

Add R900 on top of Front (L/R),  
and Surrounds (L/R)

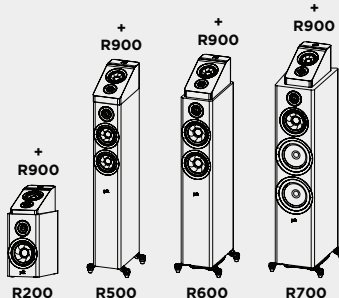

## Wall Mountable Height Option

Mount R900 above Front (L/R),  
and Surrounds (L/R)

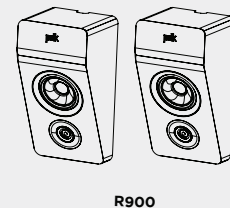

PRIMARY

STACKABLE HEIGHT

WALL MOUNTABLE HEIGHT

## Golvhögtalare\*

Specifikationer för Reserve Series	R500	R600	R700
Diskant	25 mm pinnacle ring radiator	25 mm pinnacle ring radiator	25 mm pinnacle ring radiator
Mellanregister/mellanbas	Två 133 mm turbine cones	Två 165 mm turbine cones	165 mm turbine cone
Bashögtalare	--	--	Två 203 mm baslådor
Övergripande frekvensåtergivning	32 Hz-50 kHz	30 Hz-50 kHz	30 Hz-50 kHz
Frekvensåtergivning (-3 dB-gräns)	49 Hz-38 kHz	38 Hz-38 kHz	38 Hz-38 kHz
Rekommenderad förstärkareffekt	25-200 W	25-200 W	20-300 W
Förstärkarens utgångskompatibilitet Minsta impedans	8Ω/6 Ω/4 Ω 3,9 Ω	8Ω/6 Ω/4 Ω 4,0 Ω	8Ω/6 Ω/4 Ω 3,6 Ω
Känslighet (2,83 V/1 m)	87 dB	85,5 dB SPL	88 dB SPL
<b>Delningsfrekvens</b>			
Diskantelement/mellanregister	2 500 Hz	2 700 Hz	2 700 Hz
Mellanregister/mellanbas	--	--	350
<b>Dimensioner och viktattribut</b>			
Produktmått (B x H x D) (största övergripande djup, galler)	10,1 x 41,1 x 13,7 tum 255,4 x 1 044,5 x 348,8 mm	11,0 x 41,9 x 15,0 tum 280,7 x 1 063,8 x 381,6 mm	12,6 x 45,0 x 16,9 tum 320,7 x 1 143,8 x 428,3 mm
Produktvikt	17,7 kg	21,5 kg	35,9 kg
Fraktvikt	22,5 kg	26,4 kg	42,8 kg
<b>Låda</b>			
Typ av hölje för mellanregister	--	--	Försluten
Typ av hölje för mellanbas/bas	Bakre ETF-port	Golvriktad power port med ETF	Golvriktad power port med ETF
Tillgängliga ytskikt	Svart/brun/vit	Svart/brun/vit	Svart/brun
Fötter	Spik- och gummifötter	Spik- och gummifötter	Spik- och gummifötter
Polklämmor	Enkel nickelpåterad, 5-vägs	Enkel nickelpåterad, 5-vägs	Dubbel nickelpåterad, 5-vägs
<b>Tillbehör</b>			
Utformad för R900-högtalare	Ja	Ja	Ja
<b>Certifieringar (icke-säkerhet och reglerande)</b>			
Hi-res-certifierad	Ja	Ja	Ja
IMAX-certifierad	Ja	Ja	Ja

\*Kan ändras utan föregående meddelande.

## Centerhögtalare\*

Specifikationer för Reserve Series	R300	R350	R400
Diskant	25 mm pinnacle ring radiator	25 mm pinnacle ring radiator	25 mm pinnacle ring radiator
Mellanregister/mellanbas	Två 133 mm Turbine cones	Fyra 102 mm Turbine cones	Två 165 mm turbine cones
Bashögtalare	--	--	--
Övergripande frekvensåtergivning	45 Hz-50 kHz	50 Hz-50 kHz	36 Hz-50 kHz
Frekvensåtergivning (-3 dB-gräns)	65 Hz-38 kHz	75 Hz-38 kHz	48 Hz-38 kHz
Rekommenderad förstärkareffekt	30-200 W	25-200 W	20-200 W
Förstärkarens utgångskompatibilitet Minsta impedans	8Ω/6 Ω/4 Ω 3,8 Ω	8Ω/6 Ω/4 Ω 3,9 Ω	8Ω/6 Ω/4 Ω 4,1 Ω
Känslighet (2,83 V/1 m)	86,5 dB	87 dB SPL	89 dB SPL
<b>Delningsfrekvens</b>			
Diskantelement/mellanregister	2 200 Hz	2 700 Hz	2 500 Hz
Mellanregister/mellanbas	--	1 400	--
<b>Dimensioner och viktattribut</b>			
Produktmått (B x H x D) (största övergripande djup, galler)	19,0 x 6,8 x 8,9 tum 482,6 x 172 x 226,5 mm	30,0 x 5,5 x 7,4 tum 762 x 141 x 187,5 mm	24,2 x 7,8 x 13,8 tum 615 x 196,6 x 350 mm
Produktvikt	7,6 kg	9 kg	14,9 kg
Fraktvikt	9 kg	10,8 kg	17,9 kg
<b>Låda</b>			
Typ av hölje för mellanregister	--	--	--
Typ av hölje för mellanbas/bas	Försluten	Försluten	Dubbla bakre ETF-portar
Tillgängliga ytskikt	Svart/brun/vit	Svart/brun/vit	Svart/brun
Fötter	Gummifötter	Gummifötter	Gummifötter
Polklämmor	Enkel nickelpläterad, 5-vägs	Enkel nickelpläterad, 5-vägs	Enkel nickelpläterad, 5-vägs
<b>Tillbehör</b>			
Utformad för R900-högtalare	ej tillämpligt	ej tillämpligt	ej tillämpligt
<b>Certifieringar (icke-säkerhet och reglerande)</b>			
Hi-res-certifierad	Ja	Ja	Ja
IMAX-certifierad	Nej	Nej	Ja

\*Kan ändras utan föregående meddelande.

## Bokhyllenhögtalare\*

Specifikationer för Reserve Series	R100	R200
Diskant	25 mm pinnacle ring radiator	25 mm pinnacle ring radiator
Mellanregister/mellanbas	133 mm turbine cone	165 mm turbine cone
Bashögtalare	--	--
Övergripande frekvensåtergivning	44 Hz-50 kHz	39 Hz-50 kHz
Frekvensåtergivning (-3 dB-gräns)	58 Hz-38 kHz	51 Hz-38 kHz
Rekommenderad förstärkareffekt	30-150 W	30-200 W
Förstärkarens utgångskompatibilitet Minsta impedans	8Ω/6 Ω/4 Ω 3,6 Ω	8Ω/6 Ω/4 Ω 3,8 Ω
Känslighet (2,83 V/1 m)	86 dB SPL	86 dB SPL
<b>Delningsfrekvens</b>		
Diskantelement/mellanregister	2 700 Hz	3 000 Hz
Mellanregister/mellanbas	--	--
<b>Dimensioner och viktattribut</b>		
Produktmått (B x H x D) (största övergripande djup, galler)	6,5 x 12,8 x 10,2 tum 166 x 324 x 259,5 mm	7,5 x 14,1 x 13,9 tum 190 x 359 x 353,8 mm
Produktvikt	5,5 kg	8,7 kg
Fraktvikt	12,9 kg	19,7 kg
<b>Låda</b>		
Typ av hölje för mellanregister	--	--
Typ av hölje för mellanbas/bas	Bakre ETF-port	Bakre ETF-port
Tillgängliga ytskikt	Svart/brun/vit	Svart/brun/vit
Fötter	Gummifötter	Gummifötter
Polklämmor	Enkel nickelpläterad, 5-vägs	Enkel nickelpläterad, 5-vägs
<b>Tillbehör</b>		
Utformad för R900-högtalare	Nej	Ja
<b>Certifieringar (icke-säkerhet och reglerande)</b>		
Hi-res-certifierad	Ja	Ja
IMAX-certifierad	Nej	Nej

\*Kan ändras utan föregående meddelande.

## Skötsel av din Reserve-högtalare

### Ytbehandling

Dina Reserve-högtalare har ett en yta i finaste vinyl. Använd en mjuk, torr trasa för att rengöra panelerna. Du kan använda möbelpolish vid behov. Använd aldrig starka tvättmedel eller rengöringsmedel.

*Obs! Använd inte petroleumbaserade rengöringsmedel eller lösningsmedel på högtalarlådorna.*

- Använd inte möbelpolish på svart glanslack.
- Rengör den svarta lackfanéren med en fuktig trasa.

### Dammtorkning av plåten

Använd tryckluft för att dammtorka gallret och/eller plåten. Använd en dammsugare för datortangentbord (endast på gallret, inte på plåten).

## Begränsad 5 års garanti

Polk Audio, Inc. garanterar endast den ursprungliga köparen att denna högtalarprodukt från Polk Audio ("produkten") är fri från defekter i material och konstruktion under en period på fem (5) år från inköpsdatumet hos en auktoriserad Polk Audio-återförsäljare. Denna garanti kommer dock automatiskt att avslutas före utgången av de fem (5) åren om den ursprungliga köparen säljer eller på annat sätt överför produkten till någon annan part. Den ursprungliga köparen ska hädanefter kallas för "du". För att Polk Audio ska kunna erbjuda bästa möjliga garantiservice fyller du i produktregistreringskortet och skickar det till fabriken på den adress som anges på produktkortet inom tio (10) dagar efter inköpsdatumet.

Defekta produkter måste skickas, tillsammans med inköpsbeviset, förbetalt och försäkrat till den auktoriserade Polk Audio-återförsäljaren från vilken du köpte produkten eller ett auktoriserat servicecenter. Produkterna måste skickas i den ursprungliga transportförpackningen eller motsvarande. I vilket fall som helst är det du som ansvarar för eventuell förlust eller skada under transporten. Om det efter undersökning på fabrik eller en auktoriserad Polk Audio-återförsäljare fastställs att enheten var defekt i material eller konstruktion under denna garantiperiod, kommer Polk Audio eller en auktoriserad Polk Audio-återförsäljare, efter eget gottfinnande, att reparera eller byta ut denna produkt utan extra kostnad, med undantag för vad som anges nedan. Alla utbytta delar och produkter kommer att tillhöra Polk Audio. Produkter som har ersatts eller reparerats under denna garantiperiod kommer att returneras till dig inom rimlig tid med frakten förbetald.

Denna garanti omfattar inte service eller delar för att reparera skador som uppkommit på grund av en olyckshändelse, olycka, felaktig användning, försumlighet, otillräckliga förpacknings- eller transportprocedurer, kommersiell användning, inspanning över enhetens nominella maxgräns, lådans kosmetiska utseende som inte kan härröras från defekter i material eller konstruktion eller service, reparation eller modifiering av produkten som inte har godkänts eller auktoriserats av Polk Audio. Denna garanti upphör om serienumret på produkten har tagits bort, manipulerats eller vanställt. Denna garanti gäller istället för alla andra uttryckta garantier. Om produkten är defekt i

material eller konstruktion enligt villkoren ovan blir din enda kompensation reparation eller ersättning enligt villkoren ovan. Polk Audio, Inc. kan under inga omständigheter hållas ansvarigt gentemot dig för eventuella oförutsedda skador eller följdskador som uppstått på grund av användning eller oförmåga att använda produkten, även om Polk Audio, Inc. eller en auktoriserad Polk Audio-återförsäljare har varnats om möjligheten till sådana skador, eller för eventuella anspråk av någon annan part. Vissa stater tillåter inte undantag eller begränsningar för eventuella följdskador, så ovanstående begränsningar och undantag kanske inte gäller för dig. Alla underförstådda garantier för denna produkt begränsas till denna uttryckliga garanti. Vissa stater tillåter ingen begränsning av hur länge en underförstådd garanti varar, så ovanstående begränsningar kanske inte gäller för dig. Denna garanti ger dig specifika juridiska rättigheter och du kan även ha andra rättigheter som varierar mellan olika stater.

Denna garanti gäller endast för produkter som köpts i USA, dess territorier och ljudklubbar inom den amerikanska armén och NATO-styrkor. De garantivillkor som gäller för produkter som köpts i andra länder finns tillgängliga hos de auktoriserade Polk Audio-distributörerna i dessa länder.

**polk.**

Sound United, LLC  
5541 Fermi Court  
Carlsbad, CA 92008, USA

EU-importör: D&M Europe B.V.  
Beemdstraat 11, 5653 MA  
Eindhoven, Nederländerna

+1 800-377-7655  
[www.polkaudio.com](http://www.polkaudio.com)  
e-post: [polkcs@polkaudio.com](mailto:polkcs@polkaudio.com)  
twitter: @polkaudio

©2021 POLK AUDIO  
Med ensamrätt.

HBP4451



## 目次

Expect Great Sound — Polk Reserveシリーズ .....	2
安全上の注意事項 .....	3
梱包内容 .....	4
システムへの接続方法 .....	4
Reserveシリーズスピーカーの設置位置 .....	5
Reserveシリーズスピーカーのお手入れ方法 .....	6
仕様 .....	7

## Expect Great Sound — Polk Reserveシリーズ

Polk Reserveシリーズスピーカーをご購入いただき、ありがとうございます。モダンなスタイリング、Polkのプレミアムなピナクルツイーターとタービンミッドレンジドライバーが合体し、ハイレゾの細部と音像を生み出します。細やかで深みのある巧みな低音により、まったく新しいリスニング体験が得られます。お客様に楽しんでいただけるピュアでミニマルなReserveシリーズを開発・設計いたしました。

45年以上にわたって優れたサウンドメーカーとしての評判を築き上げてきたPolk Audioは、最高のサウンドと品質を実現するオーディオ技術革新を特徴とし、多くの特許と受賞歴を有します。Polkにとって、オーディオ製品を作ることは単なる仕事ではありません。最高のサウンドをお客様にお届けしたいという情熱なのです。

### テクニカルサポートとサービス

輸送中に本製品が破損していた場合は、ご購入いただいたPolk Audioの正規販売店にご連絡ください。テクニカルサポート、よくあるご質問、修理については、<http://polk.custhelp.com>をご覧ください。連絡先一覧については、<https://www.polkaudio.com/contact-us>をご覧ください。サポートのメールアドレスと電話番号は、本製品をご購入いただいた地域によって異なります。

### 警告：音量にご注意ください

Polk Audioのスピーカーは非常に高い音量での再生が可能なため、深刻な後遺症となる聴覚の障害を引き起こす恐れがあります。Polk Audio, Inc.は製品の誤用を原因とする聴覚障害、身体の損傷または物損に関して責任を負いかねます。本ガイドラインにご留意いただき、適正なボリューム操作をお願いいたします。

- 85dBを超える音量での長時間のリスニングはお控えください。安全な音量について、詳しくは米国労働安全衛生局（OSHA）のガイドライン (<http://www.osha.gov/>) をご覧ください。

### 製品の廃棄

この製品の廃棄に関しては、国際的な法令や各国・各地の法令が適用される場合があります。詳しくは、本製品をご購入いただいた販売店またはお客様の国のPolk輸入代理店・販売代理店にお問い合わせください。当社サイトの<http://www.polkaudio.com>でも情報をご提供しております。または、Polk Audio (5541 Fermi Court, Carlsbad, California, 92008, USA) までお問い合わせください。電話番号は1-800-377-7655です。



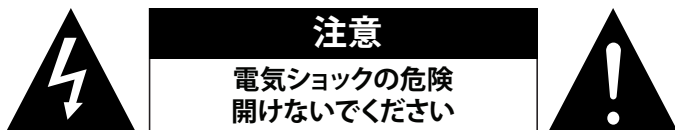

当社の電気製品またはその梱包に表示したこの記号は、ヨーロッパでは国内廃棄物としてこの製品を廃棄することが禁止されていることを示しています。製品を正しく廃棄するため、電気製品・電子機器の廃棄に関する各地の法令に従って製品を廃棄してください。電子廃棄物の正しい処分・廃棄によって、天然資源の維持や環境保護の促進にも貢献します。



**注意**

電気ショックの危険がありますのでカバー（または背面パネル）を取り外さないでください。ユーザーに有用な部品は内部にありません。資格のあるサービス担当者にサービスを依頼してください。

 正三角形の中に矢印のついた雷があるマークは、絶縁されていない「危険電圧」が製品の筐体内にあり人体に電気ショックを与える危険があることを警告するものです。

 正三角形の中に感嘆符があるマークは、操作およびメンテナンス（保守）に関する重要な指示が機器付属の文書に記載されていることを警告するものです。

**重要な安全上の注意事項**

1. 本説明書をお読みください。
2. 本説明書を保管してください。
3. すべての警告にご注意ください。
4. すべての指示に従ってください。
5. この装置は水に近づけないでください。
6. 清掃する際は乾いた布以外を使わないでください。
7. 通気口をふさがないようにください。製造元の指示に従って設置してください。
8. ラジエーター、温風の送風口、ストーブその他の熱源（アンプを含む）の周囲に設置しないでください。
9. 製造元が指定した付属品・アクセサリ以外は使用しないでください。
10. カート、スタンド、三脚、ブラケットまたはテーブルは製造元が指定するものまたは装置と併売のものだけを使用してください。カートに装置を乗せて移動する際は転倒しないようご注意ください。
11. 修理が必要な場合はすべて資格のあるサービス担当者に依頼してください。電源コードやプラグが破損した、装置に液体が飛散したか物体が落下した、装置が雨や湿気に晒された、装置が正常に動作しない、または装置が落下したなどにより装置が損傷を受けた場合は修理が必要です。

**使用に関する注意**

**警告**

- 高温を避けてください。ラックに設置する場合は十分な放熱経路を確保してください。
- ユニットに湿気、水、および粉塵がかからないようにしてください。
- 換気口をふさがないようにください。
- 異物をユニットに入れないでください。
- 殺虫剤、ベンゼンおよびシンナーをユニットに接触させないようにください。
- ユニットの分解や改造を行わないでください。
- 新聞、テーブルクロス、カーテンなどが換気口を覆って換気が不十分となることのないようご注意ください。
- 点灯したろうそくなどの裸火をユニットの上に置かないでください。
- ユニットに液体がかからないようにしてください。
- 花瓶など液体を入れた物体をユニットの上に置かないでください。

**注意:**

スピーカーを開梱する際には注意してください。ツイーターの先端は尖っているため、怪我をする恐れがあります。使用していない時にはスピーカーグリルを交換してください

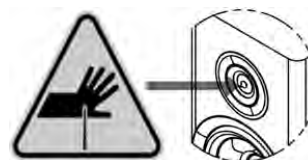

**リサイクルに関する注意:**

この製品の包装材は再生可能であり再利用できます。各地のリサイクル規制に従って包装材を廃棄してください。ユニットを廃棄する場合は各地の法令に従ってください。



**EU適合宣言書**

[Sound United, LLC]は当社製品が以下のEU/EC指令に準拠していることを宣言します。EU適合宣言の全文は以下のインターネットアドレスで入手できます。

<EU/EC指令>

ROHS指令：2011/65/EU、および修正指令（EU）2015/863

EU適合性のURL：

<https://www.polkaudio.com/declarations-of-conformity>

Sound United, LLC

5541 Fermi Court

Carlsbad, CA 92008

EUの連絡先：Sound United Europe, A division of D&M Europe  
B.V. Beemdstraat 11, 5653 MA Eindhoven, The Netherlands

## 梱包内容

次のものを同梱しています。

1. スピーカー
2. オーナーズマニュアル
3. 登録カード
4. グリル (磁力で取り付け)  
(スピーカーケーブルは含まれていません)

## システムへの接続方法

最高の音質を得るにはスピーカーを正しく配線することが重要です。

### 配線の準備

レシーバーまたはアンプの説明書に記載された指示に従って接続してください。ケーブルの2本の導線の絶縁被覆を先端から0.5インチ (12.7ミリ) 切り取って金属部分を露出させ、各導線をよじって一本のより線にします。各スピーカーの背面にある端子のうち一方が赤色 (+) でありもう一方が黒色 (-) であることにご注意ください。アンプまたはレシーバーのプラス (+) 端子からスピーカーの赤色 (+) 端子にケーブルを接続し、アンプまたはレシーバーのマイナス (-) 端子からスピーカーの黒色 (-) 端子にケーブルを接続します。ほとんどのケーブルは極性を誤らないように2本の導線のうち片方に表示 (色コード、模様または文字) があります。

下記の推奨寸法はアンプやレシーバーから各スピーカーへの接続すべてが対象となります。

ケーブル長	最小ワイヤーゲージ
25フィート (5メートル) まで	16
25フィート (5メートル) 超	14
50フィート (15メートル) 未満	
50フィート (15メートル) 超	12
75フィート (25メートル) 未満	
75フィート (25メートル) 超	10

### 接続端子

接続端子にケーブルを接続するには、端子のキャップを外して端子の基底近くにある穴にケーブルの裸線を挿入します。絶縁被覆のある部分を挿入すると接続不良となるため挿入しないでください。ケーブルがしっかり固定されるまで端子のキャップを締め付けます (締めすぎないようにしてください)。

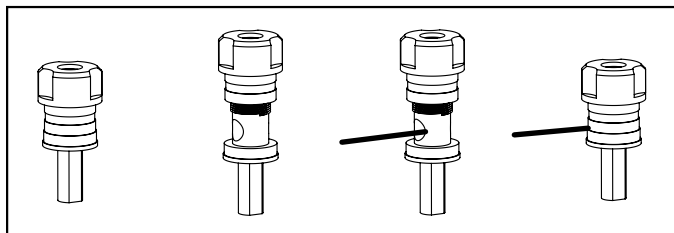

### コネクター

スピーカーケーブル用コネクターには複数の選択肢がありますが、どれも好みのものをお選びください。一般に使用されるのはバナナプラグ、スピードラグ、裸線です。スピーカーの設置場所とシステムの構成が決まっており設置後に動かす予定がない場合は裸線が最適です。裸線のひげが互いに接触しないようにする点のみご注意ください。スピーカーの位置を様々に変えて試したい場合は、接続や取り外しが容易なスピードラグやバナナプラグが便利です。

### フロアスタンディングスピーカー、センタースピーカー、ブックシェルフスピーカー、ハイトモジュールスピーカーの基本配線

アンプまたはレシーバーの赤色 (+) 端子および黒色 (-) 端子からスピーカーの赤色 (+) 端子および黒色 (-) 端子にそれぞれケーブルを接続します。スピーカーからの出音が「薄い」と感じられる場合、低音が弱い場合、またはセンターの音像が小さいか音像がない場合はスピーカーケーブルの片方が逆に接続されています。すべての接続を再度ご確認ください。

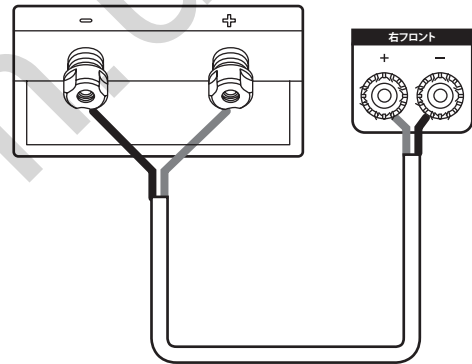

### バイワイヤリング (R700限定)

バイワイヤリングによりスピーカーの全体的な透明性が著しく向上する場合があります。ジャンパを取り外し、一つのアンプから低周波ドライバーと高周波ドライバーにそれぞれ別のケーブルを接続します (接続端子のうち上の端子は高周波ドライバー用、下の端子は低周波ドライバー用です)。スピーカーケーブルのうち一組を各スピーカーの上部端子に接続し、もう一組を下部端子に接続します。両方のスピーカーケーブルの他端をアンプの同じ出力に接続します。設定方法についてはアンプやAVレシーバーのユーザーマニュアルをご覧ください (図1)。

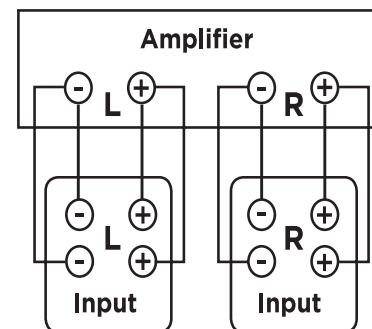

(図1)

バイアシング (R700限定)

バイアシングを使用することにより、スピーカーの高周波セクションと低周波セクションに別のアンプを使用してダイナミックレンジを拡大し歪みを減少させることができます。スピーカーの音響バランスを維持するため、ゲインが同一のアンプの使用をお勧めします。ジャンパを取り外し、ケーブルを高周波アンプ出力から各スピーカーの接続端子のうち上の端子に接続します。同様に、ケーブルを低周波アンプ出力から各スピーカーの接続端子のうち下の端子に接続します (図2)。配線の極性が正しいこと (+から+へ、-から-へ) を確認してください。設定方法についてはアンプやAVレシーバーのユーザーマニュアルをご覧ください。

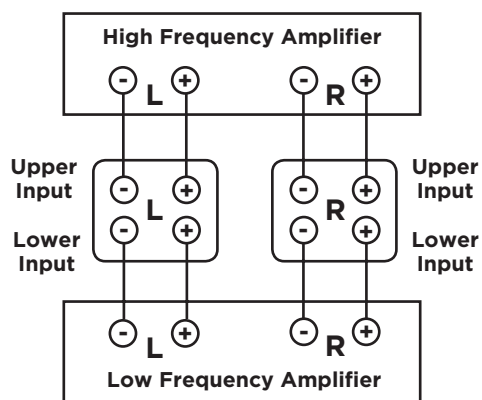

(図2)

低域管理

ホームシアターで低域管理機能のあるレシーバーまたはプロセッサを Reserveシリーズのスピーカーと併用する場合は次の設定を推奨します。

**R500, R600, R700:** サブウーファーを使用する場合は「小」に設定し、クロスオーバー周波数を40~80Hzに設定します。システムにサブウーファーがない場合は「大」に設定します。

**R100, R200:** サブウーファーを使用する場合は「小」に設定し、クロスオーバー周波数を50~80Hzに設定します。

**R300, R350, R400:** サブウーファーを使用する場合は「小」に設定し、クロスオーバー周波数を60~80Hzに設定します。

ゴム足と調節可能なフロアスパイク

Reserveフロアスタンディングスピーカーに付属するゴム足とフロアスパイクを使えば、どのような種類の床にもスピーカーを固定して安定させることができます。ゴム足を取り外せばスパイクを取り出せます。フロアスパイクは底面から調整することができます。調整は両手で行う必要があります。注: スピーカーが床面上で安定している場合、調整は必要ありません。スピーカーが不安定な場合は次の手順に従って調整してください。

1. スピーカーの重量は4本のスパイクのうち3本にかかり、残りの1本は床面からわずかに離れます。
2. 調整が必要なスパイクを決定します。
3. 付属のアレンレンチを使用して、スパイクを下げる場合は時計回りに、上げる場合は反時計回りに回します。
4. スパイクが床面に接触するとそれ以上回しにくくなります。この段階でスピーカーは安定しています。
5. ロックリングを締め、スパイクが次第に緩まないようにします。

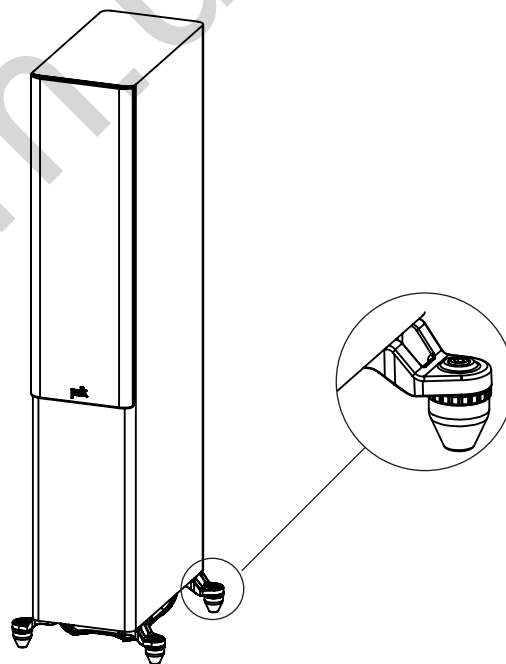

Reserveシリーズスピーカーのお手入れ方法

エンクロージャーの外装

Reserveスピーカーの外装は最高級ビニールです。パネルの清掃には柔らかい乾いた布を使用してください。必要に応じて、家具用つや出し剤を使用できます。作用の強い洗剤や洗浄液は使用しないでください。注: スピーカーのキャビネットには石油ベースのクリーナーや溶媒を使用しないでください。

- ブラックグロスラッカーのフィニッシュには家具用つや出し剤を使用しないでください。
- ブラックラッカーのベニヤは湿らせた布で拭いてください。

バッフルの埃取り

グリルやバッフルの埃はエアダスターで落としてください。グリルにはパソコンキーボード用卓上掃除機も使えます (バッフルには使わないでください)。

## Reserveシリーズスピーカーの設置位置

### R300、R350、R400センターチャンネルスピーカーの推奨設置位置

センターチャンネルスピーカーの最も一般的な設置位置はテレビの下です。センターチャンネルスピーカーはテレビの上に置くこともできます。R400センターチャンネルスピーカーは重量が大きいため壁面への取り付けは推奨しません。R350は内蔵キーホールスロットを使用して壁面に取り付けるか、または台やセンターチャンネルスタンドの上に設置することができます。R350は左右のフロントステージとして利用することもできます。左右として使用する場合は、テレビの左右にR350スピーカーを縦に設置する必要があります。スピーカーの取り付けには、付属の壁面取り付けテンプレート（R350限定）をご利用ください。スピーカーシステムから最大限のサウンド品質を引き出すには、正しい設置位置が重要です。

**警告：**R350シリーズのロゴは、磁石で取り付けられています。左または右のフロントスピーカーとしてご利用になる場合は、センターチャンネルの位置から取り外して、グリルの右端または左端に取り付けることができます。取り外したロゴでのどを詰まらせないように、ご注意ください。

**注：**Reserveシリーズのスピーカーは、基本的および高度な2.0ch、2.1ch、3.1ch、5.1ch、7.1ch、9.1chサラウンドセットアップ（図に示したサブウーファー）およびすべてのAtmosセットアップ（5.1.2ch、5.1.4ch、7.1.4ch、7.1.6chなど）と互換性があります。

### 5.2chサラウンドでのリスニング

ReserveシリーズスピーカーはPolk Audioホームシアターシステムの背面サラウンドスピーカーとして使用できます。背面チャンネルサラウンドスピーカーは側壁面に沿ってリスニングポジションからわずかに背後上部の位置に配置するのが理想的です。

**注：**背面サラウンドスピーカー側壁面に沿った位置に配置できない場合は、背壁面に沿った場所のリスニングポジションより高い位置に配置してください。

### 7.1chサラウンドでのリスニング

背面サラウンドスピーカーを2本から4本に増やすことでサラウンドサウンドの深みを増やすことができます。

# DOLBY ATMOS® 5.2 Configuration

SPEAKER PLACEMENT IN LISTENING AREA

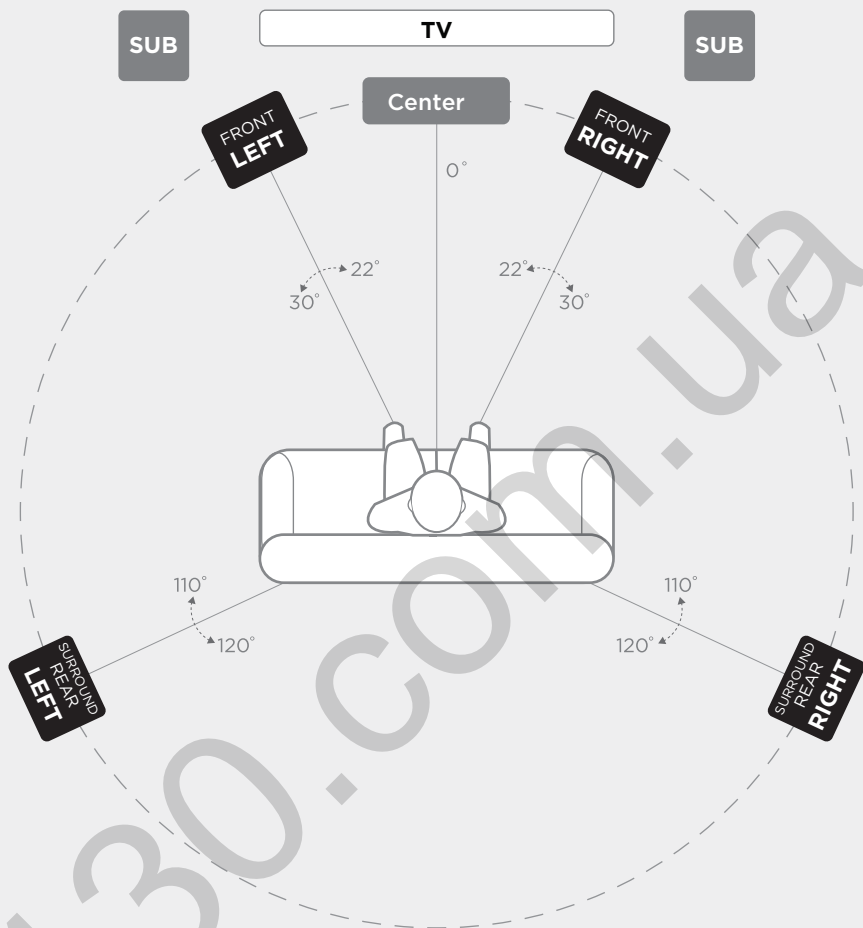

## Primary Speakers

Front (L/R)  
Surround Rear (L/R)

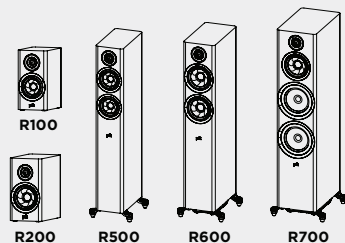

PRIMARY

# DOLBY ATMOS® 5.2.4 Configuration

SPEAKER PLACEMENT IN LISTENING AREA

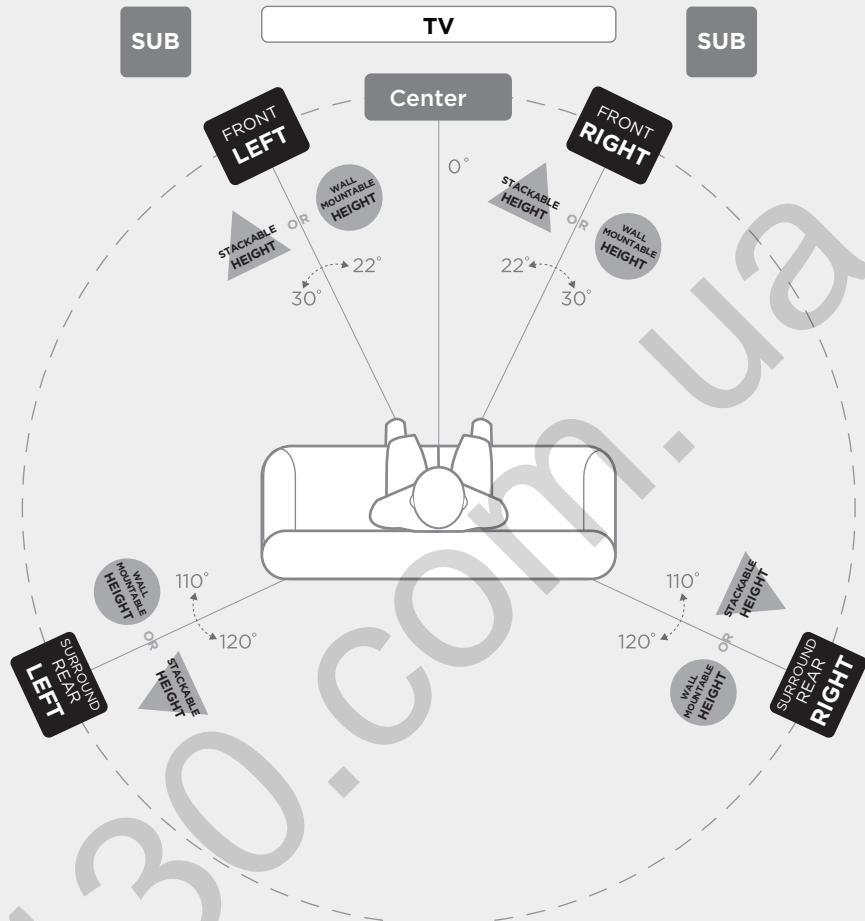

## Primary Speakers

Front (L/R)  
Surround Rear (L/R)

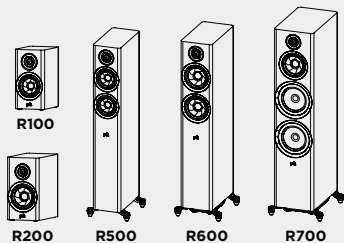

## Stackable Height Option

Add R900 on top of Front (L/R) and Surround Rear (L/R)

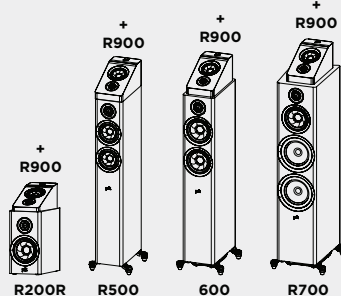

## Wall Mountable Height Option

Mount R900 above Front (L/R) and Surround Rear (L/R)

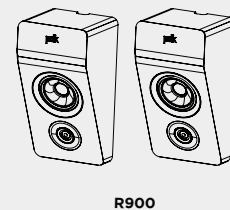

PRIMARY

STACKABLE HEIGHT

WALL MOUNTABLE HEIGHT

# DOLBY ATMOS® 7.2 Configuration

SPEAKER PLACEMENT IN LISTENING AREA

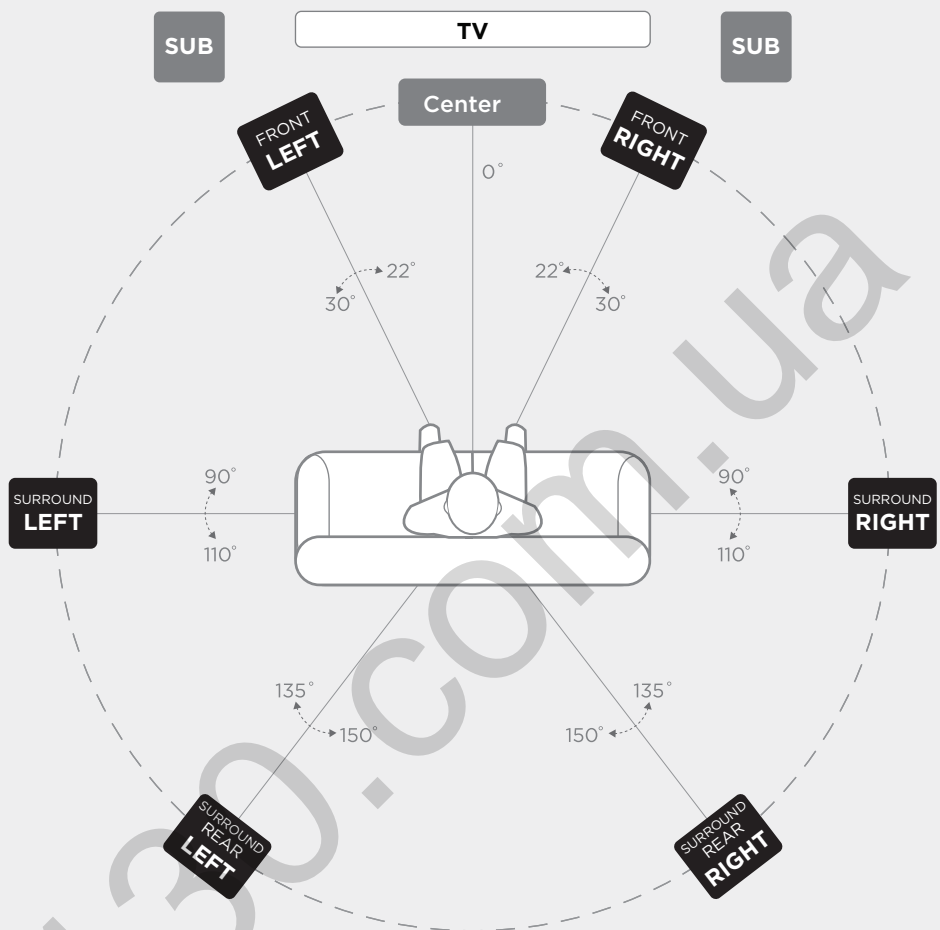

## Primary Speakers

Front (L/R)  
Surround (L/R)  
Surround Rear (L/R)

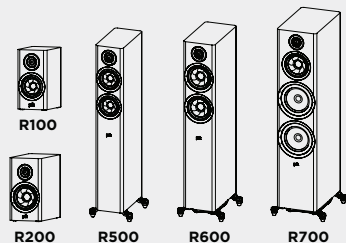

**PRIMARY**



# DOLBY ATMOS® 7.2.4 Configuration

SPEAKER PLACEMENT IN LISTENING AREA

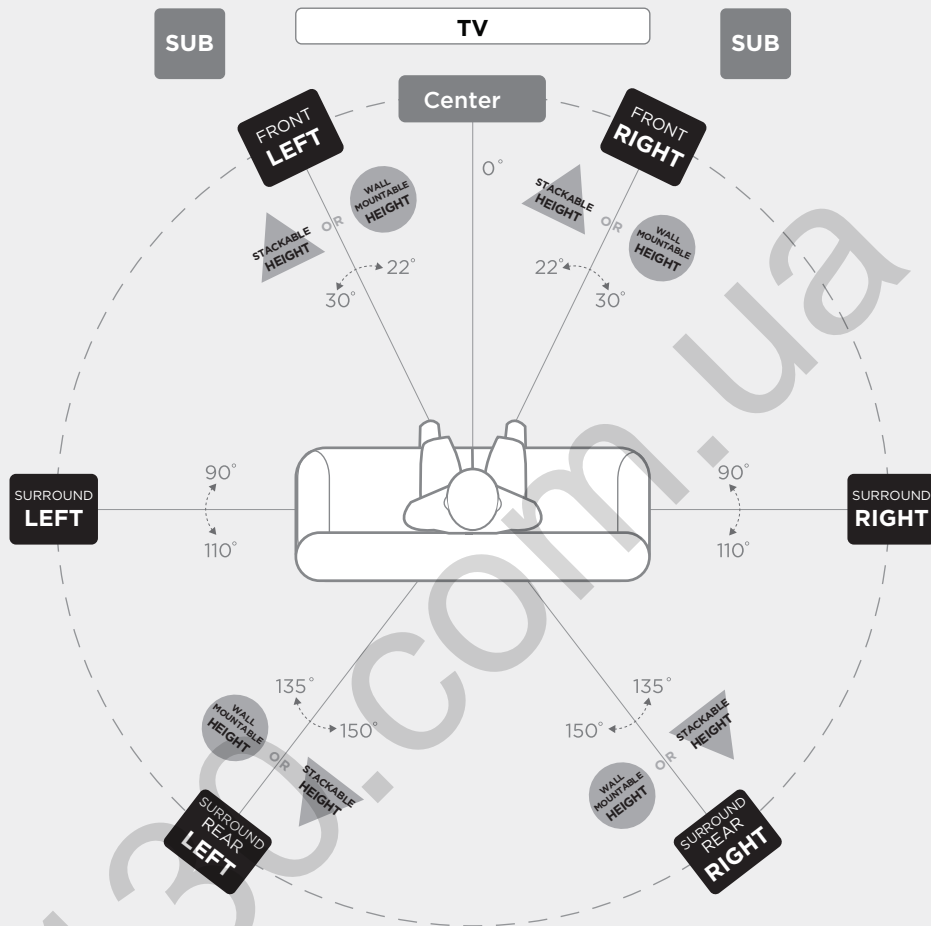

## Primary Speakers

Front (L/R)  
Surround (L/R)  
Surround Rear (L/R)

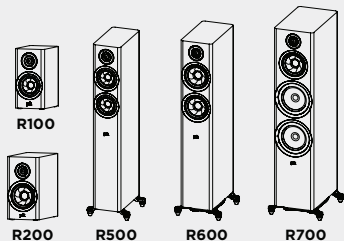

## Stackable Height Option

Add R900 on top of Front (L/R),  
and Surrounds (L/R)

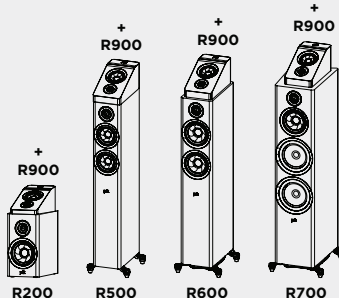

## Wall Mountable Height Option

Mount R900 above Front (L/R),  
and Surrounds (L/R)

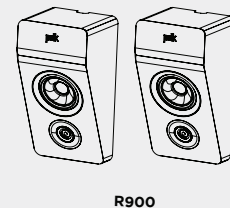

PRIMARY

STACKABLE HEIGHT

WALL MOUNTABLE HEIGHT

フロアスタンディングスピーカー\*

Reserveシリーズの仕様	R500	R600	R700
ツイーター	1インチ (25ミリ) ピナクルリングラジエーター	1インチ (25ミリ) ピナクルリングラジエーター	1インチ (25ミリ) ピナクルリングラジエーター
ミッドレンジ/ミッドバス	5-1/4インチ (133ミリ) タービンコーン×2	6.5インチ (165ミリ) タービンコーン×2	6.5インチ (165ミリ) タービンコーン
ウーファー/サブウーファー	--	--	8インチ (203ミリ) ウーファー×2
オーバーオール周波数特性	32Hz~50kHz	30Hz~50kHz	30Hz~50kHz
周波数特性 (-3dB限界)	49Hz~38kHz	38Hz~38kHz	38Hz~38kHz
推奨アンプ出力	25~200W	25~200W	20~300W
アンプ出力互換性 最小インピーダンス	8Ω / 6Ω / 4Ω 3.9Ω	8Ω / 6Ω / 4Ω 4.0Ω	8Ω / 6Ω / 4Ω 3.6Ω
感度 (2.83V/1m)	87dB	87.5dB SPL	88dB SPL
<b>クロスオーバー周波数</b>			
ツイーター/ミッドレンジ	2500Hz	2700Hz	2700Hz
ミッドレンジ/ミッドバス	--	--	350
<b>寸法および重量属性</b>			
製品寸法 (W×H×D) (全体の最深度、ゲリル)	10.1 x 41.1 x 13.7インチ 255.4 x 1044.5 x 348.8ミリ	11.0 x 41.9 x 15.0インチ 280.7 x 1063.8 x 381.6ミリ	12.6 x 45.0 x 16.9インチ 320.7 x 1143.8 x 428.3ミリ
製品重量	39.0ポンド/17.7キログラム	47.3ポンド/21.5キログラム	79.1ポンド/35.9キログラム
出荷時の重量	49.6ポンド/22.5キログラム	58.2ポンド/26.4キログラム	94.4ポンド/42.8キログラム
<b>筐体</b>			
ミッドレンジエンクロージャータイプ	--	--	密閉型
ミッドバス/ウーファーエンクロージャータイプ	背面ETFポート	フロアファイアリング電源ポート (ETF付き)	フロアファイアリング電源ポート (ETF付き)
利用可能な外装	ブラック/ブラウン/ホワイト	ブラック/ブラウン/ホワイト	ブラック/ブラウン
足	スパイクおよびゴム足	スパイクおよびゴム足	スパイクおよびゴム足
接続端子	シングルニッケルめっき、5ウェイ	シングルニッケルめっき、5ウェイ	デュアルニッケルめっき、5ウェイ
<b>アクセサリ</b>			
R900スピーカー用	あり	あり	あり
<b>認証 (安全性および規制以外)</b>			
ハイレゾ認証	あり	あり	あり
IMAX認証	あり	あり	あり

\*予告なく変更される場合があります。

センターチャンネルスピーカー\*

Reserveシリーズの仕様	R300	R350	R400
ツイーター	1インチ (25ミリ) ピナクルリングラジエーター	1インチ (25ミリ) ピナクルリングラジエーター	1インチ (25ミリ) ピナクルリングラジエーター
ミッドレンジ/ミッドバス	5.25インチ (133ミリ) タービンコーン×2	4インチ (102ミリ) タービンコーン×4	6.5インチ (165ミリ) タービンコーン×2
ウーファー/サブウーファー	--	--	--
オーバーオール周波数特性	45Hz~50kHz	50Hz~50kHz	36Hz~50kHz
周波数特性 (-3dB限界)	65Hz~38kHz	75Hz~38kHz	48Hz~38kHz
推奨アンプ出力	30~200W	25~200W	20~200W
アンプ出力互換性 最小インピーダンス	8Ω / 6Ω / 4Ω 3.8Ω	8Ω / 6Ω / 4Ω 3.9Ω	8Ω / 6Ω / 4Ω 4.1Ω
感度 (2.83V/1m)	86.5dB	87dB SPL	89dB SPL
<b>クロスオーバー周波数</b>			
ツイーター/ミッドレンジ	2200Hz	2700Hz	2500Hz
ミッドレンジ/ミッドバス	--	1400	--
<b>寸法および重量属性</b>			
製品寸法 (W×H×D) (全体の最深部、グリル)	19.0 × 6.8 × 8.9インチ 482.6 × 172 × 226.5ミリ	30.0 × 5.5 × 7.4インチ 762 × 141 × 187.5ミリ	24.2 × 7.8 × 13.8インチ 615 × 196.6 × 350ミリ
製品重量	16.8ポンド/7.6キログラム	20.0ポンド/9キログラム	32.8ポンド/14.9キログラム
出荷時の重量	19.8ポンド/9キログラム	23.7ポンド/10.8キログラム	39.5ポンド/17.9キログラム
<b>筐体</b>			
ミッドレンジエンクロージャータイプ	--	--	--
ミッドバス/ウーファーエンクロージャータイプ	密閉型	密閉型	デュアル背面ETFポート
利用可能な外装	ブラック/ブラウン/ホワイト	ブラック/ブラウン/ホワイト	ブラック/ブラウン
足	ゴム足	ゴム足	ゴム足
接続端子	シングルニッケルめっき、5ウェイ	シングルニッケルめっき、5ウェイ	シングルニッケルめっき、5ウェイ
<b>アクセサリ</b>			
R900スピーカー用	適用外	適用外	適用外
<b>認証 (安全性および規制以外)</b>			
ハイレゾ認証	あり	あり	あり
IMAX認証	なし	なし	あり

\*予告なく変更される場合があります。

ブックシェルフスピーカー\*

Reserveシリーズの仕様	R100	R200
ツイーター	1インチ (25ミリ) ピナクルリンググラジエーター	1インチ (25ミリ) ピナクルリンググラジエーター
ミッドレンジ/ミッドバス	5.25インチ (133ミリ) タービンコーン	6.5インチ (165ミリ) タービンコーン
ウーファー/サブウーファー	--	--
オーバーオール周波数特性	44Hz~50kHz	39Hz~50kHz
周波数特性 (-3dB限界)	58Hz~38kHz	51Hz~38kHz
推奨アンプ出力	30~150W	30~200W
アンプ出力互換性 最小インピーダンス	8Ω / 6Ω / 4Ω 3.6Ω	8Ω / 6Ω / 4Ω 3.8Ω
感度 (2.83V/1m)	86dB SPL	86dB SPL
<b>クロスオーバー周波数</b>		
ツイーター/ミッドレンジ	2700Hz	3000Hz
ミッドレンジ/ミッドバス	--	--
<b>寸法および重量属性</b>		
製品寸法 (W×H×D) (全体の最深部、グリル)	6.5 × 12.8 × 10.2インチ 166 × 324 × 259.5ミリ	7.5 × 14.1 × 13.9インチ 190 × 359 × 353.8ミリ
製品重量	12.2ポンド/5.5キログラム	19.1ポンド/8.7キログラム
出荷時の重量	28.4ポンド/12.9キログラム	43.4ポンド/19.7キログラム
<b>筐体</b>		
ミッドレンジエンクロージャータイプ	--	--
ミッドバス/ウーファーエンクロージャータイプ	背面ETFポート	背面ETFポート
利用可能な外装	ブラック/ブラウン/ホワイト	ブラック/ブラウン/ホワイト
足	ゴム足	ゴム足
接続端子	シングルニッケルめっき、5ウェイ	シングルニッケルめっき、5ウェイ
<b>アクセサリ</b>		
R900スピーカー用	なし	あり
<b>認証 (安全性および規制以外)</b>		
ハイレゾ認証	あり	あり
IMAX認証	なし	なし

\*予告なく変更される場合があります。

## Reserveシリーズスピーカーのお手入れ方法

### エンクロージャーの外装

Reserveスピーカーの外装は最高級ビニールです。パネルの清掃には柔らかい乾いた布を使用してください。必要に応じて、家具用つや出し剤を使用できます。作用の強い洗剤や洗浄液は使用しないでください。

注：スピーカーのキャビネットには石油ベースのクリーナーや溶媒を使用しないでください。

- ブラックグロスラッカーのフィニッシュには家具用つや出し剤を使用しないでください。
- ブラックラッカーのベニヤは湿らせた布で拭いてください。

### バツフルの埃取り

グリルやバツフルの埃はエアダスターで落としてください。グリルにはパソコンキーボード用卓上掃除機も使えます（バツフルには使わないでください）。

## 5年間限定保証

Polk Audio, Inc.は、Polk Audioのスピーカー製品（以下「本製品」）について、購入者がPolk Audio正規代理店から最初に小売りで購入した日から5年間にわたり材質上および製造上の不良が生じないことを最初の購入者に対してのみ保証します。ただし、最初に小売りで購入した購入者が本製品を第三者に売却またはその他の形で譲渡した場合、本保証は5年間の経過を待たずに終了します。本製品を最初に小売りで購入した購入者を以下「お客様」といいます。Polk Audioが可能な限り最善の保証サービスをご提供できるよう、製品登録カードにご記入の上、製品カードに記載した当社工場の宛先まで、購入日から10日以内にご返送ください。

不良のある本製品については、購入を証明する書面と併せて、本製品を購入したPolk Audio正規代理店または認定サービスセンター宛に前払いの保険を付してご返送いただく必要があります。本製品は元の輸送用梱包または同等物を用いてご返送いただく必要があります。輸送中の紛失または損傷の危険についてはどのような場合でもお客様のご負担となります。当社工場またはPolk Audio正規代理店において検査を行った結果、保証期間内のいずれかの時点で当該ユニットに材質上または製造上の不良が生じたと判定された場合、Polk AudioまたはPolk Audioの正規代理店は、以下の場合を除いて無償で本製品の修理または交換を任意に行うことができます。交換した部品および本製品はすべてPolk Audioの財産となります。本保証に基づいて交換または修理した製品は相当の期間内に送料元払いによりお客様に返送いたします。

本保証には、事故、災害、誤用、悪用、過失、不十分な梱包もしくは出荷手順、商用利用、ユニットの指定最大電圧を超えた電圧の入力、材質上もしくは製造上の不良が直接の原因ではない筐体の美的外観の劣化、またはPolk Audioの許可なく行われた本製品の保守点検、修理もしくは改造により生じた損傷を修理するためのサービスまたは部品を含みません。本製品上に表示したシリアル番号が除去、改ざんまたは汚損された場合、本保証は終了するものとします。本保証はその他すべての明示的保証に代えて行われます。本製品に上記保証の対象となる材質上または製造上の不良がある場合、お客様が援用できる救済策は上記の修理または交換に限るものとします。本製品の使用または使用不能により生じた付随的損害ま

たは間接的損害については、Polk AudioまたはPolk Audioの正規代理店がそのような損害が発生する可能性を知らされていた場合でも、Polk Audio, Inc.はお客様に対して一切その責任を負いません。また、Polk Audioは第三者による請求についてもお客様に対して一切責任を負いません。一部の州は間接的損害の排除または制限を許可していないため、上記の制限および排除の規定がお客様に適用されない場合があります。本保証は特定の法的権利をお客様に付与するものであり、州によってはその他各種の保証がお客様に付与される場合があります。本保証は、米国内、米国内ならびに米軍およびNATO軍の交流所およびオーディオクラブで購入された製品に限り適用されます。それ以外の国で購入された本製品に適用される保証条件については、当該国のPolk Audio正規代理店から入手できます。

**polk.**

Sound United, LLC  
5541 Fermi Court  
Carlsbad, CA 92008 USA

EU輸入者: D&M Europe B.V.  
Beemdstraat 11, 5653 MA  
Eindhoven, The Netherlands

+1 800-377-7655  
[www.polkaudio.com](http://www.polkaudio.com)  
メール: [polkcs@polkaudio.com](mailto:polkcs@polkaudio.com)  
Twitterアカウント: @polkaudio

©2021 POLK AUDIO  
All Rights Reserved.

HBP4451

## 目录

Expect Great Sound - Polk Reserve 品牌简介 .....	2
安全说明 .....	3
箱内物品清单 .....	4
系统连接方式 .....	4
Reserve 系列音箱定位 .....	5
Reserve 音箱保养 .....	6
规格 .....	7

## Expect Great Sound - Polk Reserve 品牌简介

感谢您购买 Polk Reserve 系列音箱!融合了现代风格的 Polk 优质尖峰环形高音单元和涡轮中音单元,可提供高解析度细节和成像。细腻、深沉、流畅的低音可带给您全新的聆听体验。Polk Reserve 系列纯粹而简约,其设计和制造均考虑了您的娱乐需求。

45 年来,Polk Audio 以卓越的声音和制造质量赢得了出色音质制造商的声誉,拥有多项专利和屡获殊荣的音频创新。对于 Polk 来说,制作音响产品不仅仅是一份工作,它还是一种为每个人提供美妙声音的热情。

### 技术支持或服务

如果您的产品在运输期间受到损坏,请与您购买此产品的 Polk Audio 授权经销商联系。有关技术支持、常见问题和维修信息,请访问 <http://polk.custhelp.com>。如需获取联系信息的完整列表,请访问 <https://www.polkaudio.com/contact-us>。支持电子邮件地址和电话号码因您购买此产品的地区而异。

### 警告:特别注意

Polk Audio 音箱能够以极高的音量播放,这可能会造成严重或永久性的听力损伤。Polk Audio, Inc. 对因误用其产品而造成的听力损伤、人身伤害或财产损失不承担任何责任。记住这些指导原则,在控制音量时始终做出正确的判断:

- 限制长时间暴露于超过 85 分贝 (dB) 的音量水平里。有关安全音量水平的更多信息,请参阅 <http://www.osha.gov/> 上的职业健康安全管理 (OSHA) 指南。

### 产品处置

某些国际、国家和/或地方法律和/或法规可能适用于本产品的处置。有关详细信息,请与您购买此产品的零售商或您所在国家/地区的 POLK 进口商/经销商联系。更多信息,请访问 [www.polkaudio.com](http://www.polkaudio.com) 或联系 Polk Audio, 地址:5541 Fermi Court, Carlsbad, California, 92008, USA。电话:1-800-377-7655。



www.polkaudio.com



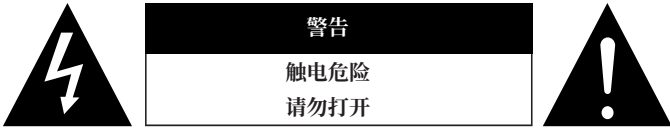

我们的电气产品或其包装上的此符号表明,在欧洲禁止将该产品作为生活垃圾丢弃。为了确保您正确处置产品,请按照当地电气和电子设备处置的相关法律法规处置产品。这样做有助于保护自然资源,并通过处理和处置电子废物促进环保。



**警告**

为降低触电风险, 请勿拆下外盖(或背盖)。内部没有用户可维修的零件。请交给合格的维修人员进行维修。

 等边三角形内带有箭头的闪电符号旨在提醒用户, 产品箱体内存有未绝缘的“危险电压”, 这可能足以构成人员触电的风险。

 等边三角形内的感叹号旨在提醒用户, 注意设备随附文献中的重要操作和维护(维修)说明。

**重要安全说明**

1. 阅读这些说明。
2. 遵守这些说明。
3. 听从所有警告。
4. 遵循所有说明。
5. 请勿近水使用本设备。
6. 只能用于干布清洁。
7. 请勿堵塞任何通风孔。  
按照制造商的说明安装。
8. 请勿安装在任何热源附近, 如散热器、热调节器、炉子或其他产生热量的设备(包括功率放大器)。
9. 仅使用制造商指定的附件/配件。
10. 只能与制造商指定的或与设备一并出售的推车、立架、三脚架、支架或桌子一起使用。使用推车时, 小心移动推车/设备组合, 以免翻倒造成伤害。
11. 将所有维修工作交给合格的维修人员。  
当设备因任何方式被损坏时, 如电源线或插头损坏, 液体溢出或物体落入设备, 设备暴露于雨或潮湿环境中、不正常工作或掉落, 需要对其进行维修。

打开扬声器包装时请多加注意。高音扬声器具有尖端, 可能会造成伤害。不使用时, 请更换扬声器格栅。

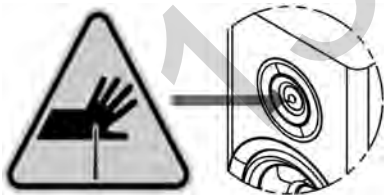

**使用说明**

**警告**

- 避免高温。当安装在机架中时, 应考虑充足的散热。
- 保持设备防潮、防水和防尘。
- 请勿堵塞通风孔。
- 请勿让异物进入设备。
- 请勿让杀虫剂、苯和稀释剂接触设备。
- 请勿以任何方式拆卸或改装设备。
- 请勿使用报纸、桌布或窗帘等物品覆盖通风孔而使通风受阻。
- 请勿在设备上放置明火源, 如点燃的蜡烛。
- 请勿让设备接触水滴或飞溅的液体。
- 请勿在设备上放置装满液体的物品, 如花瓶。

**关于回收的说明:**

本产品的包装材料可回收利用。请按照当地的回收法规处置任何材料。如果要丢弃设备, 请遵守当地的规章制度。



**欧盟符合性声明**

在此, [Sound United, LLC] 声明我们的产品符合以下 EU/EC 指令。可在以下网址查阅欧盟符合性声明全文:

<EU/EC 指令>

RoHS: 2011/65/EU 和修正指令 (EU) 2015/863

“欧盟符合性声明网址:

<https://www.polkaudio.com/declarations-of-conformity>”

Sound United, LLC  
5541 Fermi Court  
Carlsbad, CA 92008.

欧盟联系方式: D&M Europe B.V. 的 Sound United Europe 部门 B.V.  
Beemdstraat 11, 5653 MA Eindhoven, The Netherlands



## 箱内物品清单

箱内物品清单:

1. 音箱
2. 用户手册
3. 登记卡
4. 磁性格栅  
(不包含音箱线)

## 系统连接方式

为了获得最佳音质,正确连接音箱至关重要。

### 接线准备

遵循接收器/放大器附带的连接说明。从电线的两头各剥离 0.5" (12.7 mm) 的绝缘层,露出裸露的金属,并将每个单独的导体拧成单个未磨损的线股。请注意,每个音箱后部的一个端子都标记为红色 (+),而另一个端子标记为黑色 (-)。确保将放大器的正极 (+) 端子与音箱上的红色 (+) 端子连接,将放大器的负极 (-) 端子与音箱上的黑色 (-) 端子连接。大多数电线都会在其中一个导体上标有一些指示(例如颜色编码、纹路或文字),以帮助您保持一致性。

这些建议适用于从放大器/接收器到每个音箱的所有连接:

距离	最小线规
长度达 25' (5 m)	16
长度超过 25' (5 m) 但少于 50' (15 m)	14
长度超过 50' (15 m) 但少于 75' (25 m)	12
长度超过 75' (25 m)	10

### 接线柱

要将电线连接到接线柱,请拧下接线柱盖并将裸线插入接线柱底座附近的孔中。不要将电线的绝缘部分插入孔中,因为这会造成连接较差。拧紧接线柱帽,直到它与电线牢固固定,但不要拧得过紧。

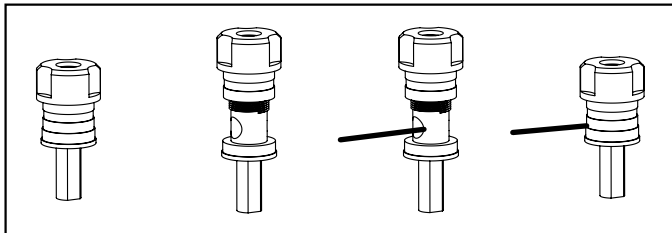

### 接头

在为音箱电线选择接头时,您有多种选择,这实际上是个人喜好的问题。其中三种更常用的是香蕉插头、Y 型接线片和裸线。如果您知道音箱的放置位置,计划设置系统并将其留在原地,则可以使用裸线。只要确保杂散的线股不会接触即可。如果喜欢尝试不同的音箱位置,则 Y 型接线片或香蕉插头是断开并重新连接电线的更方便选项。

### 基本落地音箱、中置音箱、书架音箱和增高模块音箱连接

确保放大器或接收器上的红色 (+) 和黑色 (-) 接头与音箱的红色 (+) 和黑色 (-) 接头连接。如果您的音箱听起来“薄”,低音很少,同时中心声像很少或没有,则可能是其中一根音箱电线接反了。检查所有连接。

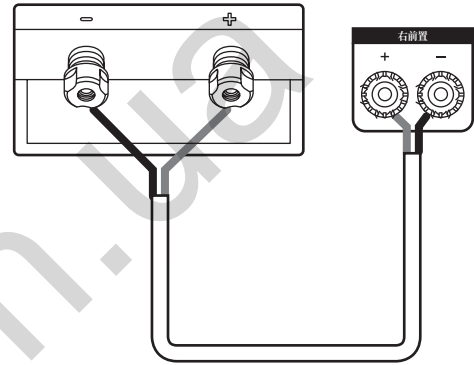

### 双线连接 (仅适用于 R700)

双线连接可以显著提升整体音箱声音透明度。在移除跳线后,将单独的音箱电线与单个放大器的低频和高频单元连接(上面一组接线柱用于高频单元,下面一组接线柱用于低频单元)。将一套音箱电线分别连接到每个音箱的上部端子和下部端子。将两套电线的另一端连接到同一个放大器输出。参见放大器/AV 接收器用户手册的配置说明(图 1)。

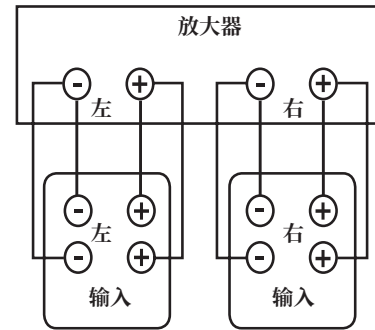

(图 1)

**双功放(仅适用于 R700)**

双功放允许您为音箱的高频和低频部分使用单独的放大器,从而获得更大的动态范围和较低的失真。我们建议您为不同的放大器使用相同的增益,以保持音箱的发声平衡。在移除跳线后,将高频放大器输出的音箱电线与单个放大器上的上面一组端子柱连接。遵照相同的程序,将低频放大器输出与下面一组端子连接(图 2)。记住保持所有连接的接线极性(+ 至 +, - 至 -)正确。参见放大器/AV 接收器用户手册的配置说明。

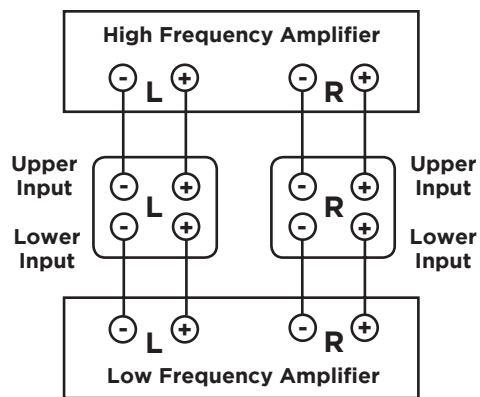

(图 2)

**低音管理**

在家庭影院中,将 Reserve 系列音箱与采用低音管理的接收器或处理器一起使用时,我们建议您进行以下设置:

**R500, R600 和 R700:**使用低音炮时设置为“小”,并将交叉频率设置在 40-80 Hz 之间。如果系统中没有低音炮,请将其设置为“大”。

**R100 和 R200:**使用低音炮时设置为“小”,并将交叉频率设置在 50-80 Hz 之间。

**R300, R350, R400:**使用低音炮时设置为“小”,并将交叉频率设置在 60-80 Hz 之间。

**橡胶脚和可调地板钉**

Reserve 落地音箱配有橡胶脚和地板钉,可固定和稳定任何地板上的音箱。要露出地板钉,只需把橡胶脚拔下来即可。可从下面调整地板钉,需要两只手操作。

*注意:如果音箱在地板上非常稳定,则无需调整。如果音箱不稳定,请按以下步骤操作:*

1. 音箱稍倾斜便可将四个地板钉中的三个固定在地板上,一个地板钉会稍微离开地板。
2. 确定需要调整的地板钉。
3. 使用附带的内六角扳手顺时针转动地板钉可将其降低,逆时针转动可将其升高。
4. 随着地板钉接触地面,转动会变得更加困难。此时,音箱应保持稳定。
5. 拧紧锁环,以防长钉松动。

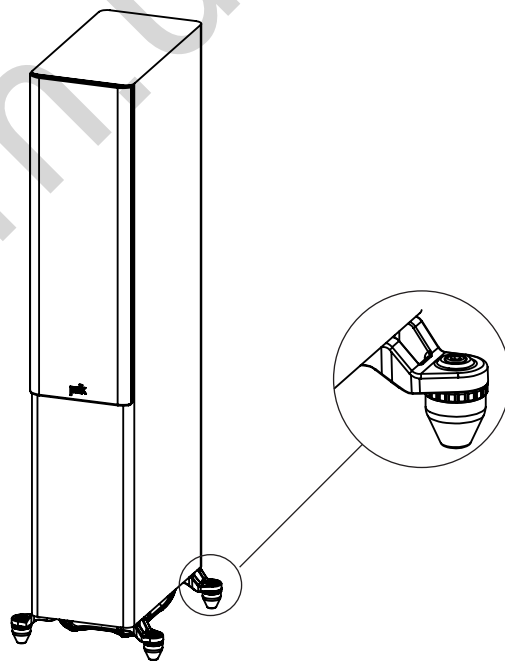

**Reserve 音箱保养**

**箱体表面**

Reserve 音箱的表面采用优质乙烯基塑料制成。请使用柔软的干布清洁面板。如有需要,可使用家具抛光剂。切勿使用强力清洁剂或清洁剂。

*注意:请勿在音箱柜上使用任何石油基清洁剂或溶剂。*

- 请勿在黑色光泽漆上使用家具抛光剂。
- 用湿布清洁黑色漆面。

**挡板除灰**

使用一罐压缩空气吹掉格栅和/或挡板的灰尘。使用“电脑键盘”吸尘器(仅用于格栅,而不是面板)。

## Reserve 系列音箱定位

### R300、R350 和 R400 中置声道音箱的推荐位置

您的中置声道音箱的最常见位置是位于您的电视机下方。您也可以选择将中置声道音箱放在电视机上方。R400 中置声道音箱非常重, 我们不建议挂墙安装。R350 支持通过内置锁孔槽进行挂墙安装, 也可以放在桌子上或中置声道支架上。R350 也可用作前置左声道和前置右声道音场。如果您想将 R350 用作左声道和右声道, 您将需要垂直安装每个 R350 音箱, 并把它们放在电视机的任意一边。使用附带的挂墙模板(仅适用于 R350)来帮助安装音箱。要最大限度地提高音箱系统的音质, 正确的摆位非常重要。

**警告:** R350 音箱的徽标采用磁力贴附, 在将 R350 用作左前置或右前置音箱时, 可以将其从中置声道位置移至格栅的左端或右端。移除徽标时要当心, 因为它可能会引起窒息危险。

*注意:* 您的 Reserve 系列音箱兼容基本/高级 2.0、2.1、3.1、5.1、7.1 和 9.1 环绕声设置(图中显示的可选低音炮)和所有 Atmos 设置(例如 5.1.2、5.1.4、7.1.4、7.1.6)。

### 在 5.2 环绕声中倾听

在 Polk Audio 家庭影院环绕音响系统中, 您可以将 Reserve 系列音箱用作后环绕音箱。理想的后声道环绕声音箱位置是沿着侧墙放置, 略在收听位置的后上方。

*注意:* 如果无法将后环绕声音箱沿侧墙放置, 将它们沿倾听位置后墙的上方放置。

### 在 7.1 环绕声中倾听

使用四个后置环绕音箱(而不是两个), 享受更好的环绕声体验。

# DOLBY ATMOS® 5.2 配置

## 听音区域的音箱位置

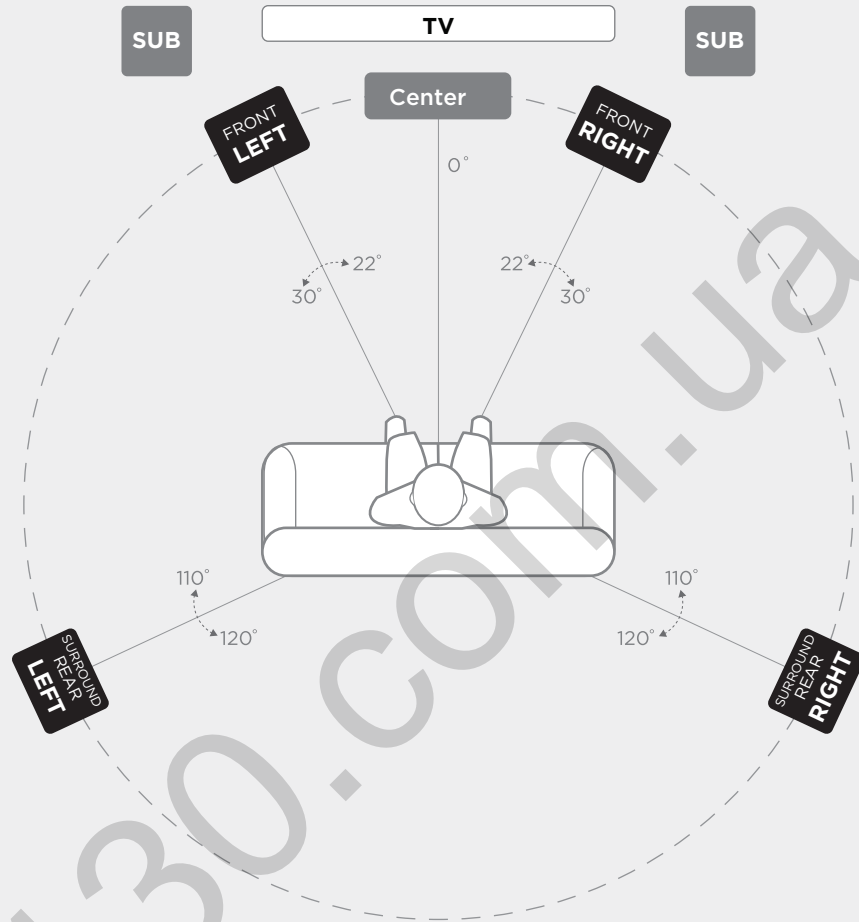

### Primary Speakers

Front (L/R)  
Surround Rear (L/R)

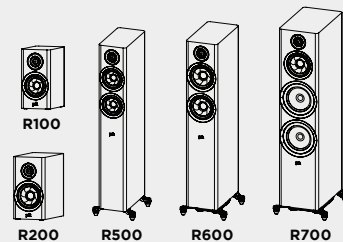

PRIMARY

# DOLBY ATMOS® 5.2.4 配置

听音区域的音箱位置

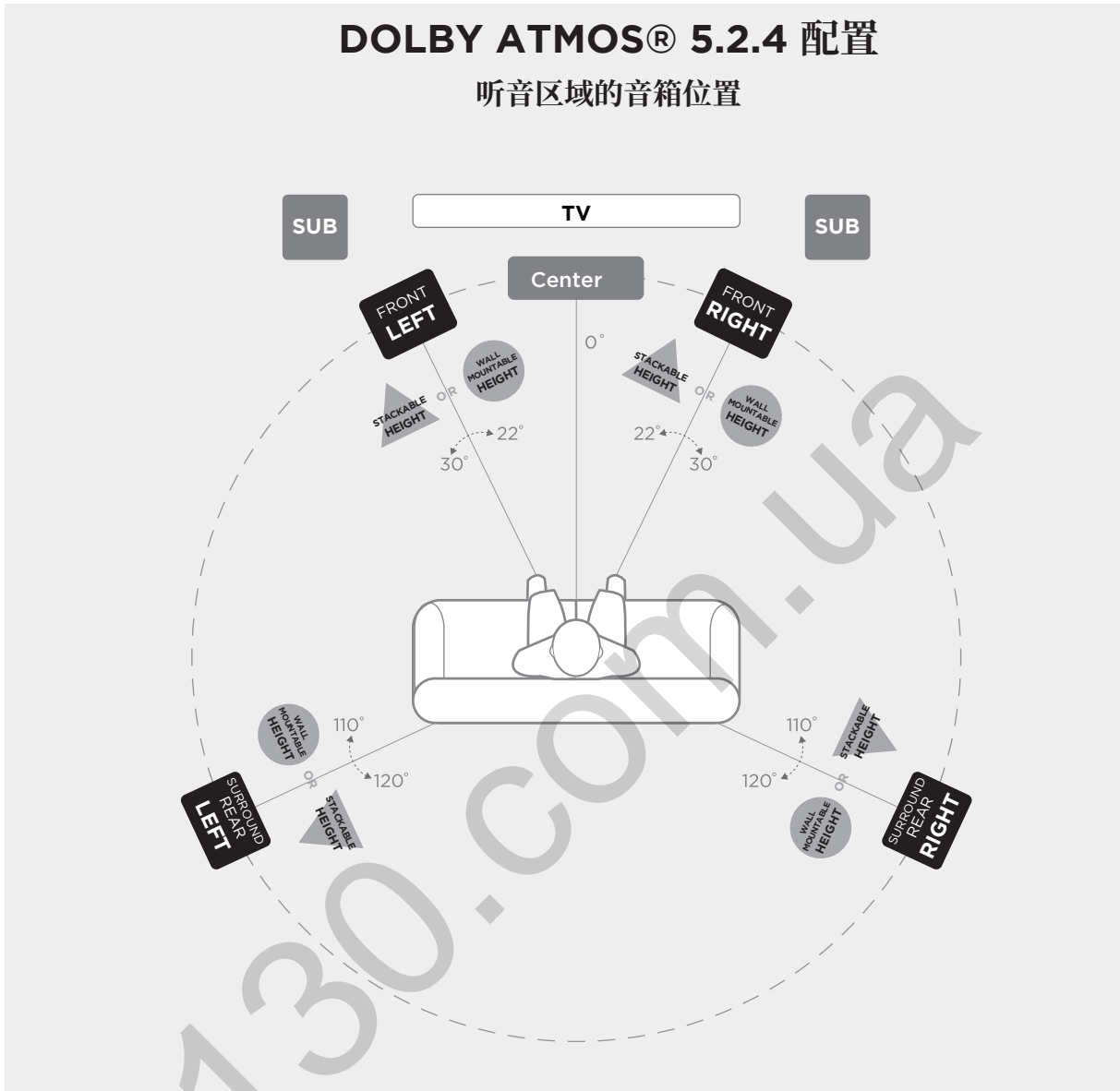

## Primary Speakers

Front (L/R)  
Surround Rear (L/R)

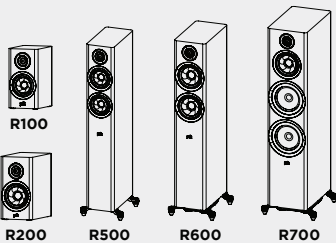

## Stackable Height Option

Add R900 on top of Front (L/R) and Surround Rear (L/R)

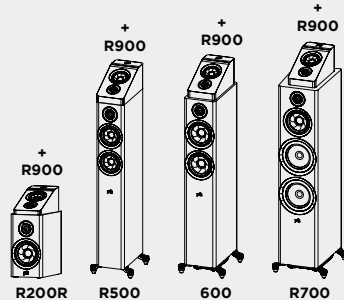

## Wall Mountable Height Option

Mount R900 above Front (L/R) and Surround Rear (L/R)

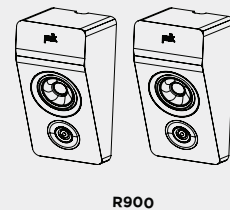

PRIMARY

STACKABLE HEIGHT

WALL MOUNTABLE HEIGHT

# DOLBY ATMOS® 7.2 配置

## 听音区域的音箱位置

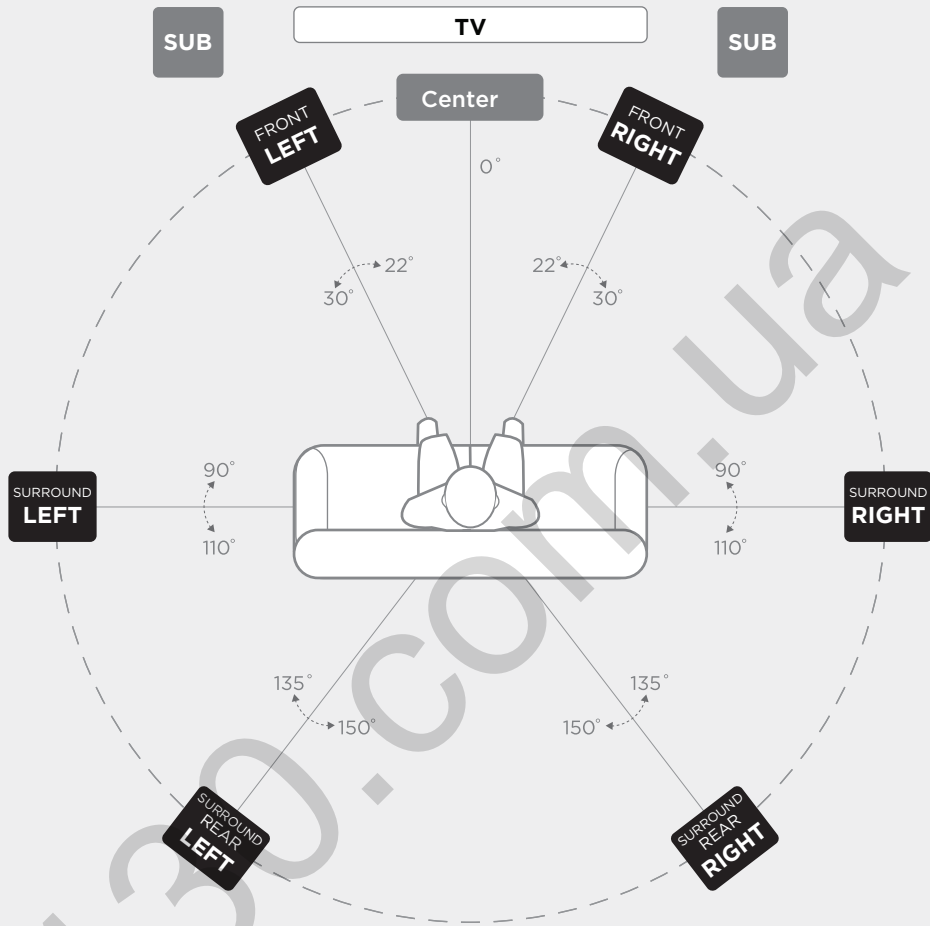

### Primary Speakers

- Front (L/R)
- Surround (L/R)
- Surround Rear (L/R)

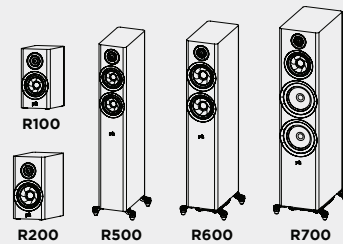

# DOLBY ATMOS® 7.2.4 配置

听音区域的音箱位置

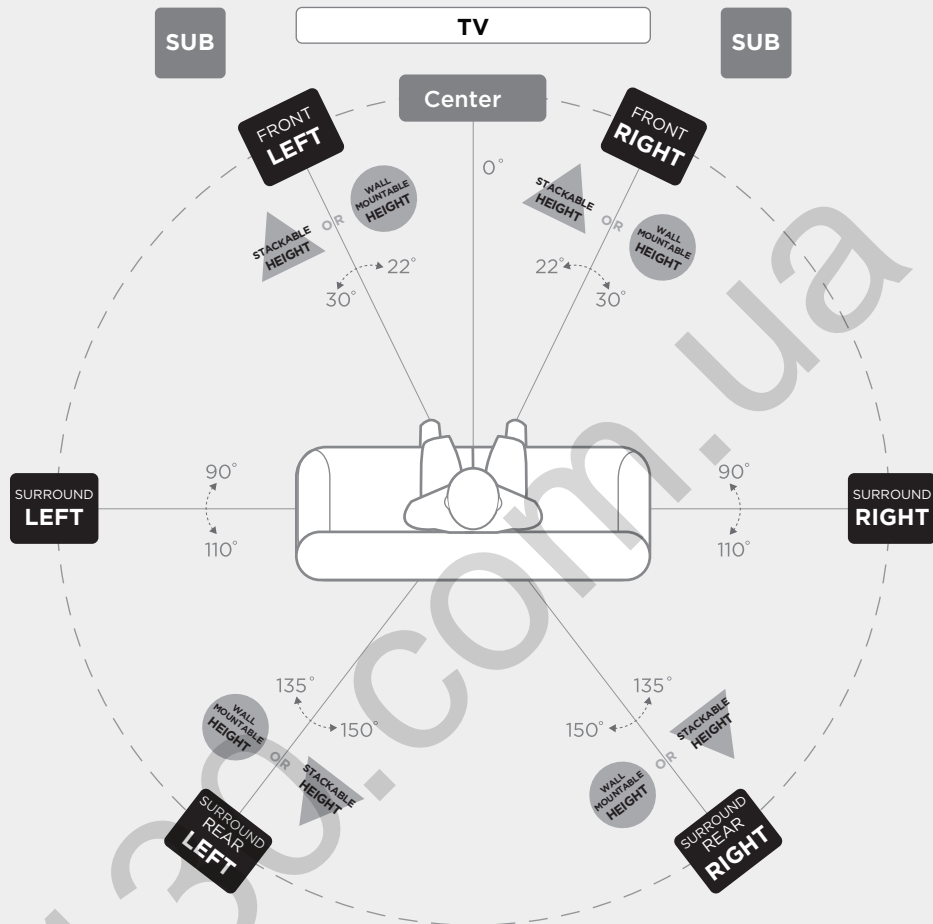

## Primary Speakers

Front (L/R)  
Surround (L/R)  
Surround Rear (L/R)

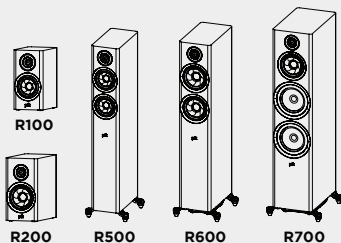

## Stackable Height Option

Add R900 on top of Front (L/R), and Surrounds (L/R)

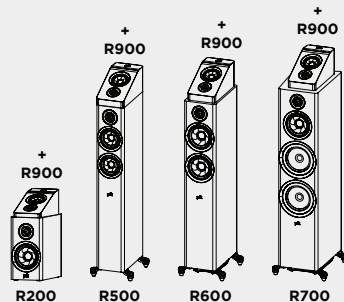

## Wall Mountable Height Option

Mount R900 above Front (L/R), and Surrounds (L/R)

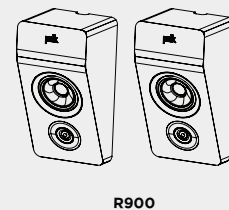

PRIMARY

STACKABLE HEIGHT

WALL MOUNTABLE HEIGHT

## 落地音箱\*

Reserve 系列规格	R500	R600	R700
高频单元	1 英寸(25 毫米)尖峰环形单元	1 英寸(25 毫米)尖峰环形单元	1 英寸(25 毫米)尖峰环形单元
中频/中低频	两个 5.25 英寸(133 毫米)涡轮叶片型中音单元	两个 6.5 英寸(165 毫米)涡轮叶片型中音单元	6.5 英寸(165 毫米)涡轮叶片型中音单元
低频/重低音	--	--	两个 8 英寸(203 毫米)低音炮
总频率响应	32 Hz-50 kHz	30 Hz-50 kHz	30 Hz-50 kHz
频率响应(-3dB 限制)	49 Hz-38 kHz	38 Hz-38 kHz	38 Hz-38 kHz
建议的放大器功率	25-200W	25-200W	20-300W
放大器输出兼容性 最小阻抗	8Ω / 6Ω / 4Ω 3.9Ω	8Ω / 6Ω / 4Ω 4.0Ω	8Ω / 6Ω / 4Ω 3.6Ω
灵敏度 (2.83V/1m)	87 dB	87.5 dB SPL	88 dB SPL
<b>交叉频率</b>			
高频/中频	2500 Hz	2700 Hz	2700 Hz
中频/中低频	--	--	350
<b>尺寸和重量属性</b>			
产品尺寸 (W x H x D) (格栅最大整体深度)	10.1 x 41.1 x 13.7 英寸 255.4 x 1044.5 x 348.8 毫米	11.0 x 41.9 x 15.0 英寸 280.7 x 1063.8 x 381.6 毫米	12.6 x 45.0 x 16.9 英寸 320.7 x 1143.8 x 428.3 毫米
产品重量	39.0 磅/17.7 千克	47.3 磅/21.5 千克	79.1 磅/35.9 千克
运输重量	49.6 磅/22.5 千克	58.2 磅/26.4 千克	94.4 磅/42.8 千克
<b>柜子</b>			
中频箱体类型	--	--	密封
中低频/低频箱体类型	后 ETF 端口	下点火电源端口(带 ETF)	下点火电源端口(带 ETF)
可选的表面颜色	黑色/棕色/白色	黑色/棕色/白色	黑色/棕色
柜脚	地板钉和橡胶脚	地板钉和橡胶脚	地板钉和橡胶脚
接线柱	单头镀镍, 5 路	单头镀镍, 5 路	双头镀镍, 5 路
<b>配件</b>			
设计用于 R900 音箱	是	是	是
<b>认证(非安全和法规)</b>			
是否通过 Hi-Res 认证	是	是	是
是否通过 IMAX 认证	是	是	是

\*如有变更, 恕不另行通知。



## 中置声道音箱\*

Reserve 系列规格	R300	R350	R400
高频单元	1 英寸(25 毫米)尖峰环形单元	1 英寸(25 毫米)尖峰环形单元	1 英寸(25 毫米)尖峰环形单元
中频/中低频	两个 5.25 英寸(133 毫米)涡轮叶片型中音单元	四个 4 英寸(102 毫米)涡轮叶片型中音单元	两个 6.5 英寸(165 毫米)涡轮叶片型中音单元
低频/重低音	--	--	--
总频率响应	45 Hz-50 kHz	50 Hz-50 kHz	36 Hz-50 kHz
频率响应(-3dB 限制)	65 Hz-38 kHz	75 Hz-38 kHz	48 Hz-38 kHz
建议的放大器功率	30-200 W	25-200 W	20-200 W
放大器输出兼容性 最小阻抗	8Ω / 6Ω / 4Ω 3.8Ω	8Ω / 6Ω / 4Ω 3.9Ω	8Ω / 6Ω / 4Ω 4.1Ω
灵敏度 (2.83V/1m)	86.5dB	87 dB SPL	89 dB SPL
<b>交叉频率</b>			
高频/中频	2200 Hz	2700 Hz	2500 Hz
中频/中低频	--	1400	--
<b>尺寸和重量属性</b>			
产品尺寸 (W x H x D) (格栅最大整体深度)	19.0 x 6.8 x 8.9 英寸 482.6 x 172 x 226.5 毫米	30.0 x 5.5 x 7.4 英寸 762 x 141 x 187.5 毫米	24.2 x 7.8 x 13.8 英寸 615 x 196.6 x 350 毫米
产品重量	16.8 磅/7.6 千克	20.0 磅/9 千克	32.8 磅/14.9 千克
运输重量	19.8 磅/9 千克	23.7 磅/10.8 千克	39.5 磅/17.9 千克
<b>柜子</b>			
中频箱体类型	--	--	--
中低频/低频箱体类型	密封	密封	双后 ETF 端口
可选的表面颜色	黑色/棕色/白色	黑色/棕色/白色	黑色/棕色
柜脚	橡胶脚	橡胶脚	橡胶脚
接线柱	单头镀镍, 5 路	单头镀镍, 5 路	单头镀镍, 5 路
<b>配件</b>			
设计用于 R900 音箱	不适用	不适用	不适用
<b>认证(非安全和法规)</b>			
是否通过 Hi-Res 认证	是	是	是
是否通过 IMAX 认证	否	否	是

\*如有变更, 恕不另行通知。

## 书架音箱\*

Reserve 系列规格	R100	R200
高频单元	1 英寸(25 毫米)尖峰环形单元	1 英寸(25 毫米)尖峰环形单元
中频/中低频	5.25 英寸(133 毫米)涡轮叶片型中音单元	6.5 英寸(165 毫米)涡轮叶片型中音单元
低频/重低音	--	--
总频率响应	44 Hz-50 kHz	39 Hz-50 kHz
频率响应(-3dB 限制)	58 Hz-38 kHz	51 Hz-38 kHz
建议的放大器功率	30-150 W	30-200 W
放大器输出兼容性 最小阻抗	8Ω / 6Ω / 4Ω 3.6Ω	8Ω / 6Ω / 4Ω 3.8Ω
灵敏度 (2.83V/1m)	86 dB SPL	86 dB SPL
<b>交叉频率</b>		
高频/中频	2700 Hz	3000 Hz
中频/中低频	--	--
<b>尺寸和重量属性</b>		
产品尺寸 (W x H x D) (格栅最大整体深度)	6.5 x 12.8 x 10.2 英寸 166 x 324 x 259.5 毫米	7.5 x 14.1 x 13.9 英寸 190 x 359 x 353.8 毫米
产品重量	12.2 磅/5.5 千克	19.1 磅/8.7 千克
运输重量	28.4 磅/12.9 千克	43.4 磅/19.7 千克
<b>柜子</b>		
中频箱体类型	--	--
中低频/低频箱体类型	后 ETF 端口	后 ETF 端口
可选的表面颜色	黑色/棕色/白色	黑色/棕色/白色
柜脚	橡胶脚	橡胶脚
接线柱	单头镀镍, 5 路	单头镀镍, 5 路
<b>配件</b>		
设计用于 R900 音箱	否	是
<b>认证(非安全和法规)</b>		
是否通过 Hi-Res 认证	是	是
是否通过 IMAX 认证	否	否

\*如有变更, 恕不另行通知。

## Reserve 音箱保养

### 箱体表面

Reserve 音箱的表面采用优质乙烯基塑料制成。请使用柔软的干布清洁面板。如有需要,可使用家具抛光剂。切勿使用强力清洁剂或清洁液。

*注意:请勿在音箱柜上使用任何石油基清洁剂或溶剂。*

- 请勿在黑色光泽漆上使用家具抛光剂。
- 用湿布清洁黑色漆面。

### 挡板除灰

使用一罐压缩空气吹掉格栅和/或挡板的灰尘。使用“电脑键盘”吸尘器(仅用于格栅,而不是面板)。

## 5 年有限质保

Polk Audio, Inc. 仅向最初购买者保证,本 Polk Audio 音箱产品(以下简称“产品”)自最初从 Polk Audio 授权经销商处零售购买之日起五(5)年内无材料和工艺缺陷。然而,如果最初零售购买者出售或转让产品给任何其他方,则此质保将在五(5)年期满前自动终止。最初零售购买者以下简称“您”。为了让 Polk Audio 提供尽可能优质的质保服务,请填写产品登记卡,并在购买之日起十(10)天内将其寄至产品卡上提供的工厂地址。

必须将有缺陷的产品连同购买证明一起寄送给购买产品的 Polk Audio 授权经销商或授权售后服务中心,并预付保险费。产品必须用原运输箱或同等箱寄送;在任何情况下,运输过程中的损失或损坏风险由您承担。如果在工厂或 Polk Audio 授权经销商处进行检查后确定,在本质保期内的任何时候,设备的材料或工艺存在缺陷,Polk Audio 或 Polk Audio 授权经销商将自行选择修理或更换本产品,不收取任何额外费用,除非以下另有规定。所有更换的零件和产品都归 Polk Audio 所有。根据本质保条款更换或修理的产品将在合理时间内退还给您,运费预付。

本质保不包括因事故、灾难、误用、滥用、疏忽、包装或装运程序不当、商业用途、电压输入超过设备额定最大值、不可直接归因于材料或工艺缺陷的柜子外观、或未经 Polk Audio 授权或批准的产品维修、修理或改装等的服务或修理损坏的零件。如果产品上的序列号已被删除、篡改或损坏,本质保将终止。本质保代替所有其他明示保证。如果本产品存在上述质保中的材料或工艺缺陷,则您的唯一补救措施应是按照上述规定进行修理或更换。在任何情况下,即使 Polk Audio, Inc. 或 Polk Audio 授权经销商已被告知此类损害的可能性,或任何其他方提出任何索赔,Polk Audio, Inc. 也不对因使用或无法使用产品而引起的任何附带或间接损害负责。有些地区不允许排除或限制间接损害,因此上述限制和排除可能不适用于您。本产品的所有默示保证仅限于在本明示保证持续时间内有效。有些地区不允许限制默示保证的有效期,因此上述限制可能不适用于您。本质保赋予您特定的法律权利,您也可能拥有各地区不同的其他权利。本质保仅适用于在美国及其属地、美国和北约的交流和音频俱乐部购买的产品。可从这些国家/地区的 Polk Audio 授权经销商处获得适用于在其他国家/地区购买的产品质保条款和条件。

**polk**

Sound United, LLC  
5541 Fermi Court  
Carlsbad, CA 92008 USA

欧盟进口商: D&M Europe B.V.  
Beemdstraat 11, 5653 MA  
Eindhoven, The Netherlands

+1 800-377-7655  
[www.polkaudio.com](http://www.polkaudio.com)  
电子邮件: [polkcs@polkaudio.com](mailto:polkcs@polkaudio.com)  
twitter: @polkaudio

©2020 POLK AUDIO  
保留所有权利。

HBP4451