



PHONES

0 (800) 800 130  
(050) 462 0 130  
(063) 462 0 130  
(067) 462 0 130

130  
COM.UA

Internet store of  
autogoods



SKYPE

km-130

CAR RECEIVERS — Receivers • Media receivers and stations • Native receivers • CD/DVD changers • FM-modulators/USB adapters • Flash memory • Facia plates and adapters • Antennas • Accessories |  
 CAR AUDIO — Car audio speakers • Amplifiers • Subwoofers • Processors • Crossovers • Headphones • Accessories | TRIP COMPUTERS — Universal computers • Model computers • Accessories |  
 GPS NAVIGATORS — Portable GPS • Built-in GPS • GPS modules • GPS trackers • Antennas for GPS navigators • Accessories | VIDEO — DVR • TV sets and monitors • Car TV tuners • Cameras • Videomodules  
 • Transcoders • Car TV antennas • Accessories | SECURITY SYSTEMS — Car alarms • Bike alarms • Mechanical blockers • Immobilizers • Sensors • Accessories | OPTIC AND LIGHT — Xenon • Bixenon • Lamps  
 • LED • Stroboscopes • Optic and Headlights • Washers • Light, rain sensors • Accessories | PARKTRONICS AND MIRRORS — Rear parktronic • Front parktronic • Combined parktronic • Rear-view mirrors  
 • Accessories | HEATING AND COOLING — Seat heaters • Mirrors heaters • Screen-wipers heaters • Engine heaters • Auto-refrigerators • Air conditioning units • Accessories | TUNING — Vibro-isolation  
 • Noise-isolation • Tint films • Accessories | ACCESSORIES — Radar-detectors • Handsfree, Bluetooth • Windowlifters • Compressors • Beeps, loudspeakers • Measuring instruments • Cleaners • Car seats  
 • Miscellaneous | MOUNTING — Installation kits • Upholstery • Grilles • Tubes • Cable and wire • Tools • Miscellaneous | POWER — Batteries • Converters • Start-charging equipment • Capacitors  
 • Accessories | MARINE AUDIO AND ELECTRONICS — Marine receivers • Marine audio speakers • Marine subwoofers • Marine amplifiers • Accessories | CAR CARE PRODUCTS — Additives • Washer fluid •  
 Care accessories • Car polish • Flavors • Adhesives and sealants | LIQUID AND OIL — Motor oil • Transmission oil • Brake fluid • Antifreeze • Technical lubricant



In store "130" you can find and buy almost all necessary goods for your auto in Kyiv and other cities, delivery by ground and postal services. Our experienced consultants will provide you with exhaustive information and help you to choose the very particular thing. We are waiting for you at the address

<https://130.com.ua>

# polk magnifi 2™

High-Performance Home Theater Sound Bar System™

## Quick Start Guide

You're minutes from great TV sound.  
Let's do this.

*Vous êtes à quelques minutes d'un excellent  
son de votre télévision.*

*Allons-y.*

## Thank you for your Polk purchase!

If you have a question or comment, please feel free to call or email us.

### Technical Assistance

In North America, call Polk Customer Service at **800-377-POLK(7655)**  
Hours of Operation: 10AM-6PM EST Mon-Fri / 12PM-8PM EST Saturday

Outside the US, call **+1-410-358-3600**

Polk FAQs: [Polk.custhelp.com](http://Polk.custhelp.com)

Email: [polkcs@polkaudio.com](mailto:polkcs@polkaudio.com)

Polk Audio, LLC  
5541 Fermi Court  
Carlsbad, CA 92008  
U.S.A

Polk Audio is a DEI Holdings, Inc. Company. Polk Audio and Polk, are registered trademarks of Polk Audio, LLC.

Google, Android, Google Play, Google Home, and other marks are trademarks of Google LLC. Google Assistant is not available in certain languages and countries.

All other trademarks, product names, logos, and brands referenced herein are the property of their respective owners.

## What's in the Box

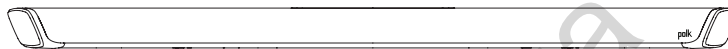

Sound Bar



Remote Control

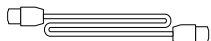

High-Speed HDMI Cable



2 (AAA) Batteries



Sound Bar Power Cord



Sound Bar Power Supply

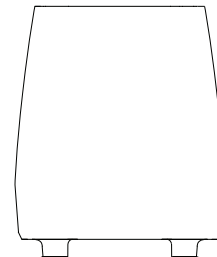

Subwoofer

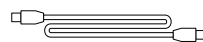

Optical Cable



Subwoofer Power Cord

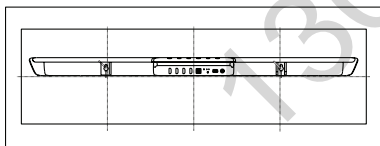

Wall Mount Template



Product Literature

## Setup

### Connecting to Your TV

1.

Is an HDMI input jack on your TV labeled “ARC” or “eARC”?

YES

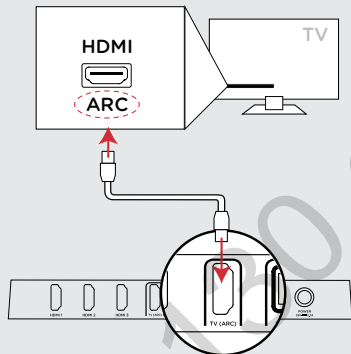

Connect the included **HDMI cable** to the HDMI jacks labeled with “ARC” on both the TV and the sound bar.

NO

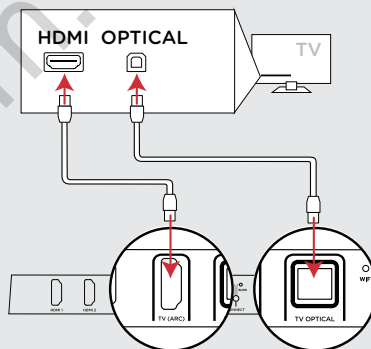

Connect the included **Optical cable**

between the TV and sound bar.  
Connect the included **HDMI cable** to any available HDMI jack on the TV and to the “TV ARC” connector on the sound bar.

4

## 2. Placing the Sound Bar

For best listening experience, center the sound bar under your TV. If you are setting the sound bar on an entertainment center or TV stand, place it on the front-most edge.

A mounting template is provided for wall mounting the sound bar. For proper installation, please refer to the instructions printed on the template.

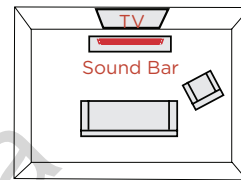

## 3. Connecting the Sound Bar to an AC Outlet

Initial startup will take up to a minute.

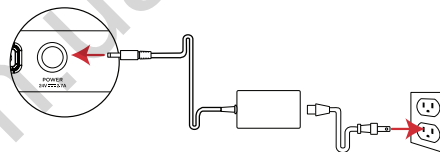

## 4. Placing the Subwoofer

For best performance, place on the same wall as the TV, no more than 30ft (10m) from the bar.

## 5. Connect the Subwoofer to an AC Outlet

A green light will be visible on the back of the subwoofer to indicate that it is paired to the sound bar.

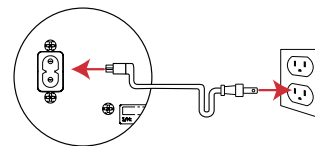
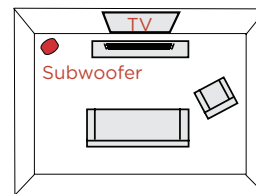

## 6. Installing Remote Batteries

Insert the provided AAA batteries.

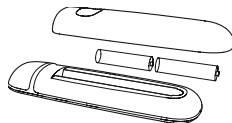

## 7. Verifying your Connections

Turn on your TV and start playing content. Adjust the volume of the sound bar using the provided Polk remote or your existing TV remote. You should now hear sound from your sound bar.

If you are playing content on your TV and hear an echo or do not hear any sound at all, see page 19 for troubleshooting.



## 8. Setting Up Chromecast built-in™

Go to <http://g.co/home/setup> to download the free Google Home app and follow the in-app instructions to connect the Polk MagniFi 2 to your Wi-Fi network.

When streaming from a Chromecast-enabled app, a white light will appear on the sound bar.

For more detailed setup information about Google Home and Chromecast built-in for audio, visit <https://support.google.com/googlenest> and <https://support.google.com/chromecastbuiltin>.

## Listening to Music via Chromecast built-in

### Chromecast built-in Benefits

MagniFi 2 features Chromecast built-in, which lets you easily

1. Stream music from your favorite apps over Wi-Fi.
2. Create a whole-home audio experience. Multi-room sync lets you play the same song across Chromecast built-in compatible speakers in your house at the same time.
3. Stream media to your MagniFi 2 from any Google Assistant-enabled speaker; use your voice to cast your favorite content, change volume, and find information about what you are listening to.
4. Receive automatic updates.

### Receiving Automatic Updates - Highly Recommended

**Polk will periodically provide software updates to improve performance and expand compatibility with new products.**



We highly recommend that you connect your sound bar to your home network. To receive automatic updates, you do not need to register your product or provide your email address. Simply connect your sound bar to your network via Wi-Fi using the Google Home app on iOS or Android™ devices.



## Listening to Music via Bluetooth®

### Connecting a Bluetooth Device

1. Press the Bluetooth  button on the sound bar or remote control. You should now see a blinking blue light on the front of the sound bar.
2. Navigate to the Bluetooth settings in your phone or tablet and select “Polk MagniFi 2”. Within a few seconds, your device should connect and the blue light on the sound bar should go solid.
3. You’re all set – play music from an app of your choice.

Note: If the light on the sound bar is solid blue, this means that a Bluetooth device is already connected. You will not be able to pair a new device until you disconnect that device first.

### Automatic Reconnect

When you press the Bluetooth button , the sound bar will attempt to automatically reconnect to the Bluetooth device that was most recently connected.

### Disconnecting a Bluetooth Device

You can disconnect from the Bluetooth settings in your phone or tablet. Alternatively, you can disconnect by pressing and holding the Bluetooth button  for 3 seconds. Upon disconnecting, the sound bar will enter pairing mode, and you will see a blinking blue light which will allow you to pair another device.

## Sound Bar Top Panel

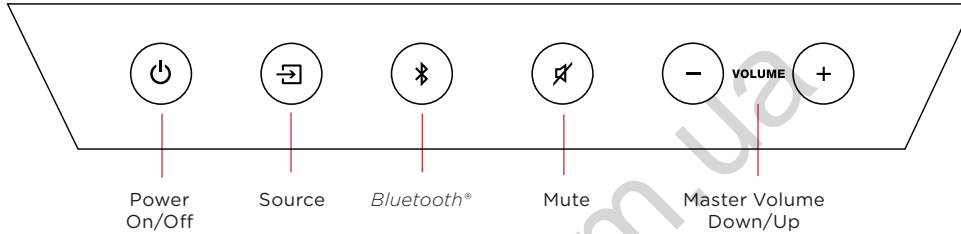

## Sound Bar Back Panel

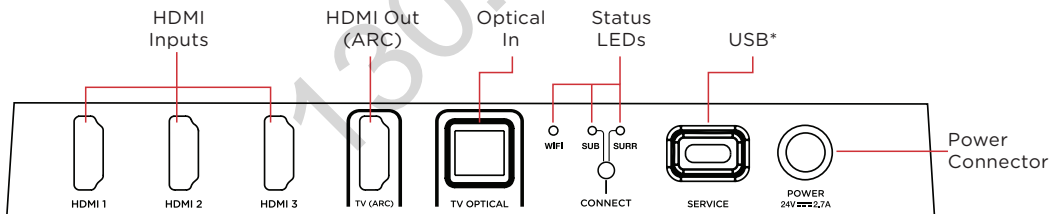

\*Factory use only

## Visual Indicators

The front of the sound bar contains a horizontal row of lights that provides status indications such as source, volume, and listening modes. Note: These LEDs will fade out after two seconds.

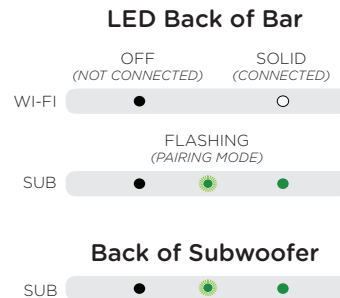
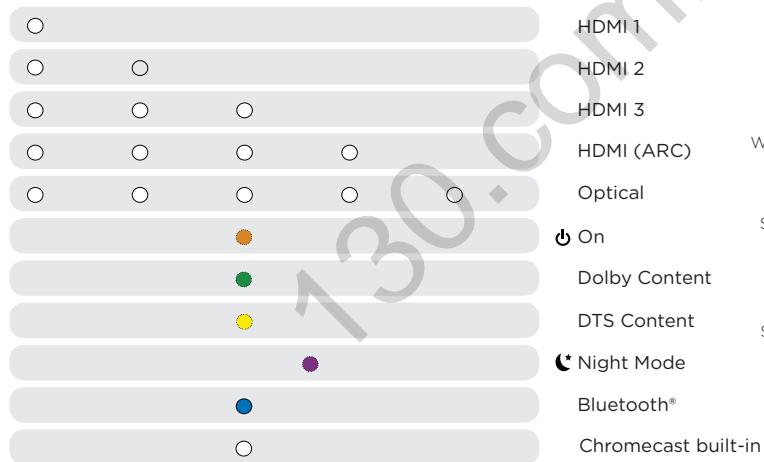
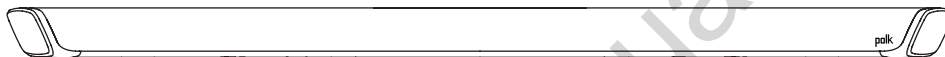

## Optimizing Your Listening Experience

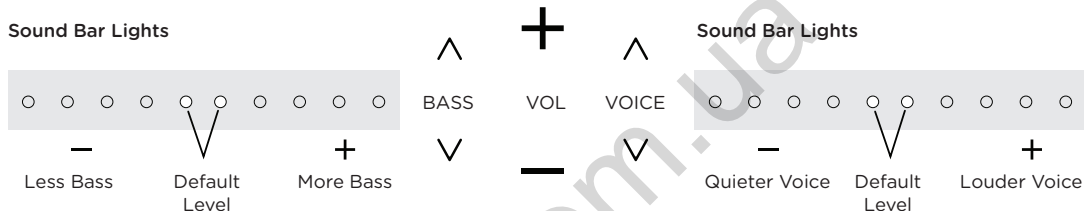

### Bass Control

Easily adjust low-frequency volume for more or less impact.

### polk VOICE ADJUST™

Easily adjust dialogue levels to improve clarity when watching TV shows, movies, and sports.

## Remote Control

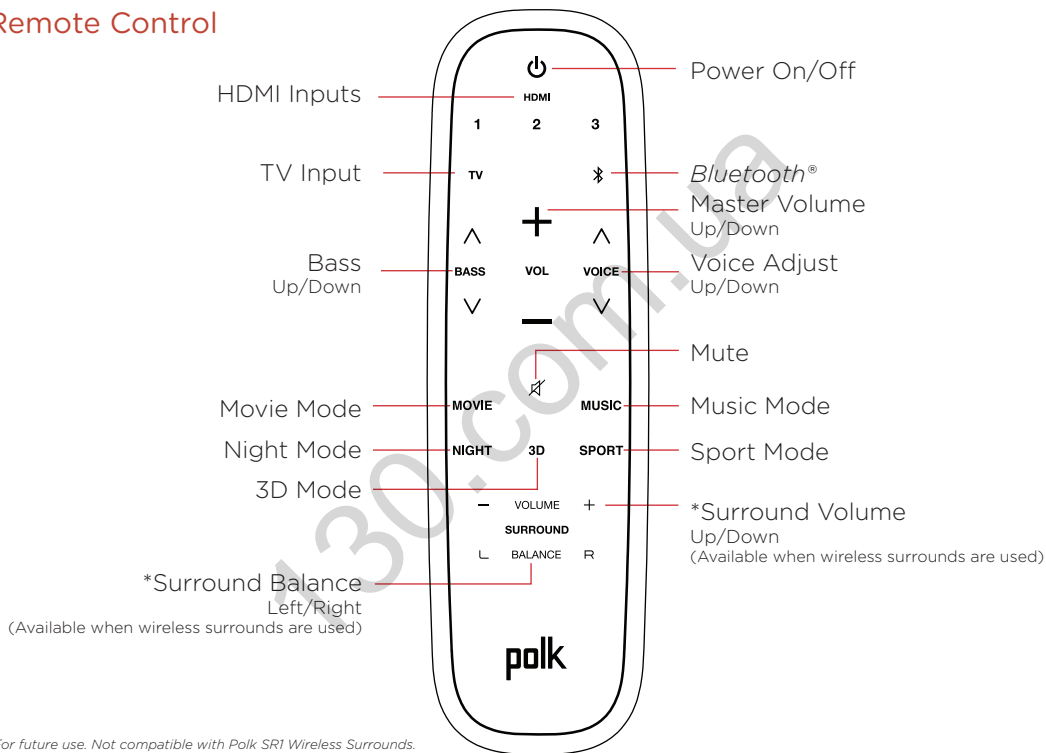

\*For future use. Not compatible with Polk SR1 Wireless Surrounds.

## Using Your TV, Cable, or Satellite Remote to Control the MagniFi 2

There are several ways to use your TV, cable, or satellite remote to control the MagniFi 2.

### **HDMI CEC Control**

If the MagniFi 2 is connected to your TV via HDMI and your TV supports CEC: Volume, Mute, and Power for the MagniFi 2 can be controlled by TV remote without any further setup.

### **Preloaded Remote Control**

If your TV does not support CEC or you have chosen to connect your MagniFi 2 to your TV with the Optical cable, you will likely be able to control volume and mute with your TV's existing remote control. The MagniFi 2 is pre-configured to respond to volume and mute commands from most popular TV remotes including: Samsung, LG, Sony, VIZIO, and other major brands.\*

### **Remote Control Learning Function**

If your TV is connected to the MagniFi 2 using the Optical cable and it is not one of the more popular brands, you can teach your remote to control volume, mute and other functions (such as source selection or bass volume) on your sound bar.

\* All other trademarks, product names, logos, and brands referenced herein are the property of their respective owners.

## Using the Remote Control Learning Function

**IMPORTANT:** Hold both remotes about 12 in (30cm) directly in front of the MagniFi 2 when pressing their respective buttons and make sure your remotes have fresh batteries.

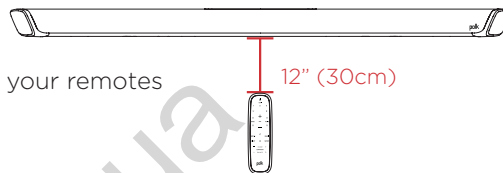

### Entering Remote Control Learn Mode

Make sure your sound bar is powered on, then press and hold the  Source button on the sound bar for about 3 seconds. When you hear a two-note tone, release the button. You should now see white lights on the front of the sound bar bouncing left and right.



### STEP 1: Select a Button on your MagniFi 2 Remote

Press and release the button on the MagniFi 2 remote that you want to learn (ex: Volume Up). You will hear a single tone and see all white lights fading in and out together.

### STEP 2: Select a Button on your TV Remote

Press and release the button on your TV remote that you want to assign to the button you selected in Step 1.

### STEP 3: Verify the Results

- If you see the white lights fading in and out again, repeat step 2.
- If you hear a two-note tone and see  the command was not learned.
- If you hear a single tone and see  the command was successfully learned.

#### **STEP 4: Learn Another Code**

When you see the white lights on the front of the sound bar bouncing left and right again, you are ready to select your next function to learn by repeating steps 1-3.

#### **Exiting Remote Control Learn Mode**

Press and hold the  Source button on the sound bar again for about 3 seconds. When you hear a two-note tone, release the button.

NOTE: The sound bar will automatically exit IR learn mode if it has not received any IR commands for 60 seconds. All learned IR commands will automatically be saved.

#### **Clearing Learned Remote Control Codes**

Press and hold the  Source button on the sound bar for about 10 seconds. You will hear a two-note tone. Continue holding the button and release the button after you hear a three-note tone.



## Advanced Setup

### Connecting a Cable Box, Game Console or other HDMI Sources to your MagniFi 2

MagniFi 2 supports up to three HDMI sources. It will pass-through 4K and HDR signals to your TV if you are using the HDMI-ARC connection between the sound bar and TV. You will need to use High Speed HDMI cables for 4K content.

### Using the Optical Input for an Audio Source

If you want to use the Optical input on the sound bar for another audio source such as a CD player, follow these steps:

1. Connect your TV to MagniFi 2 using HDMI-ARC.
2. Connect the supplied Optical cable between the CD player and sound bar.
3. The TV button on the remote will toggle between the HDMI-ARC (4 white lights) and Optical (5 white lights) input sources as long as audio is available.

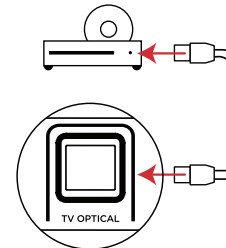
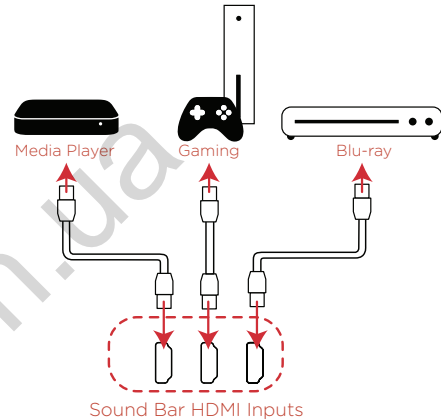

Sound Bar Optical Input

## Wall Mounting your MagniFi 2

A mounting template is provided for wall mounting the sound bar. For proper installation, please refer to the instructions printed on the template.

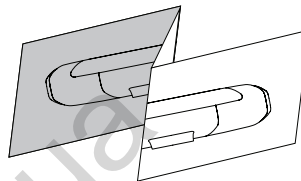

130.com.ua

## Sound Modes



### Music Mode

Gives you balanced sound and smoother bass while minimizing spatialization effects to ensure more natural sound reproduction.



### Movie Mode

Acoustically optimized for both movie and TV content. It also provides a bass boost, increased spatialization and enhances Voice Adjust levels for improved dialogue clarity. It is the default sound mode for HDMI and Optical input sources.



### Night Mode

Reduces bass and volume dynamics while improving voice intelligibility for low-volume listening.



### Sports Mode

Enhances dialogue-rich content, like sporting events, newscasts, and talk shows. Uses Voice Adjust to boost dialogue clarity and optimizes the subwoofer volume levels.



### 3D Mode

Creates virtual height channels to deliver a three-dimensional sound experience.

## Troubleshooting

### I Do Not Hear Sounds from My Sound Bar

- Check that the sound bar is powered on and that a light is visible on the front.
- Check that all wires are connected correctly.
- Press Volume “+” button on top of sound bar until at least 2 white lights appear.
- Using the provided Polk remote, select the desired input. White lights should display corresponding to the input button you pressed.

### I Hear an Echo From My TV or Sound Bar.

- If your TV is connected to the sound bar via HDMI ARC, check that HDMI CED/ARC is enabled in your TV's Settings menu.
- Check that the TV speakers are disabled. Consult your TV's user manual for details.

### I Do Not See Lights on the Front of My Sound Bar.

- Press the power button on the top of the sound bar.
- Check that the connections are secure between sound bar, power supply, and power outlet.
- Unplug power from the sound bar for 30 seconds and plug back in.
- Try another wall outlet.

### My Remote Isn't Working

- Get closer to the sound bar and aim the remote at the front of the sound bar.
- Install fresh batteries in the remote.

## I Do Not Hear Sounds from My Subwoofer

- Check that the sound bar is powered on and playing audio.
- Turn up the bass using the provided Polk remote.
- Check that the power cable is secure in the back of the subwoofer and wall outlet.
- Check that a solid green light is visible on the back of the subwoofer.
- Unplug power from the subwoofer for 30 seconds and then plug back in.
- If the light on the back of the subwoofer is flashing green, you will need to reconnect the subwoofer to the sound bar using the instructions below.

## Pairing the Subwoofer to the Sound Bar

- Check that the sound bar is powered on. A light should be visible on the front of the sound bar.
- On the back of the sound bar, press and hold the CONNECT button for 3-5 seconds. The SUB and SURR lights on the back of the sound bar should now be blinking green.
- On the back of the subwoofer, press and hold the CONNECT button for 3-5 seconds. The light on the back of the subwoofer should now be solid green.
- On the back of the sound bar, press the CONNECT button to exit pairing mode.

## Factory Reset

- Performing a factory reset will erase all settings in the sound bar including Bluetooth pairings and Wi-Fi connection. To perform a factory reset, press and hold the Power button  on top of the sound bar for 15 seconds. You can release the button when you hear the factory reset sound effect. The bar will reboot and be ready to use again in about a minute.

## About Polk SDA® Technology

The MagniFi 2 features patented Polk SDA Surround technology creating an expansive multi-dimensional soundstage and detailed stereo image. SDA both heightens and widens the sound stage providing an immersive room-filling sound without sacrificing clarity. SDA also compliments Dolby and DTS encoded content creating an incredible cinematic experience.

## About Built-in Polk VoiceAdjust® Technology

The MagniFi 2 features customizable voice levels in the sound bar allowing you to tailor your listening experience however you prefer, to reproduce clear, crisp dialogue and never miss a single word of your favorite movie, TV show or sporting event.

130.com.ua

## Merci pour votre achat.

Si vous avez une question ou un commentaire, n'hésitez pas à nous appeler ou à nous contacter par e-mail.

### Assistance technique

En Amérique du Nord, appelez le service clientèle de Polk au **800-377-POLK(7655)**

Heures d'ouverture : de 10 h à 18 h EST du lundi au vendredi et de midi à 20 h EST le samedi

En dehors des États-Unis, appelez le **+1 410 358 3600**

FAQ Polk : [Polk.custhelp.com](http://Polk.custhelp.com)

E-mail : [polkcs@polkaudio.com](mailto:polkcs@polkaudio.com)

Polk Audio, LLC  
5541 Fermi Court  
Carlsbad, CA 92008  
U.S.A

Polk Audio est une société de la DEI Holdings, Inc. Polk Audio et Polk sont des marques de commerce déposées de Polk Audio, LLC.

Google, Android, Google Play, Google Home et d'autres marques sont des marques déposées de Google LLC. Google Assistant n'est pas disponible dans certaines langues et certains pays.

Toutes les autres marques commerciales, noms de produits, logos et marques cités dans le présent document sont la propriété de leurs détenteurs respectifs.

## What's in the Box

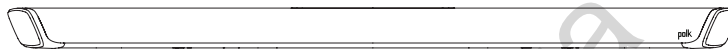

Barre de son

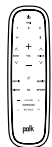

Télécommande



Câble HDMI haut débit



2 piles (AAA)



Cordon d'alimentation de la barre de son



Alimentation de la barre de son

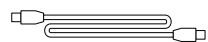

Câble optique



Cordon d'alimentation du caisson de graves

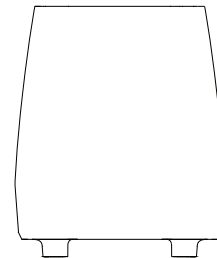

Caisson de graves

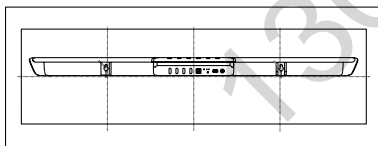

Gabarit pour montage mural



Documentation sur les produits



## Configuration

### Connexion à votre téléviseur

1.

La prise d'entrée HDMI de votre téléviseur est-elle étiquetée « ARC » ou « eARC » ?

OUI

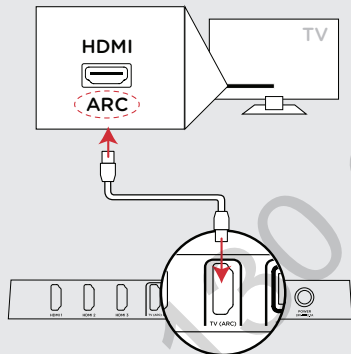

Connectez le câble HDMI inclus aux prises HDMI marquées « ARC » du téléviseur et de la barre de son.

NON

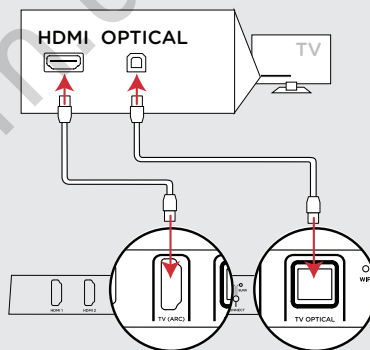

Connexion de la barre de son au téléviseur à l'aide du câble inclus. Connectez le câble HDMI fourni à toute prise HDMI disponible sur le téléviseur et au connecteur « TV ARC » de la barre de son.

## 2. Placement de la barre de son

Centrez la barre de son sous votre téléviseur pour une meilleure expérience d'écoute. Si vous installez la barre de son sur un centre de divertissement ou un meuble TV, placez-la sur le bord avant.

Un gabarit de montage est fourni pour le montage mural de la barre de son. Pour une installation correcte, veuillez vous référer aux instructions imprimées sur le gabarit.

## 3. Connexion de la barre de son à une prise de courant

Le démarrage initial prendra jusqu'à une minute.

## 4. Mise en place du caisson de graves

Pour une meilleure performance, placez-le sur le même mur que le téléviseur, à dix mètres maximum de la barre.

## 5. Connexion du caisson de graves à une prise de courant

Un voyant vert au dos du caisson de graves indique qu'il est appairé à la barre de son.

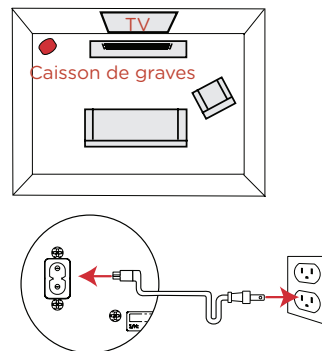
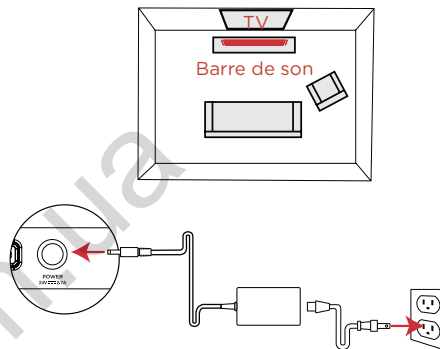

## 6. Installation des piles de la télécommande

Insérez les piles AAA fournies.

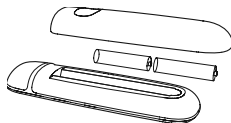

## 7. Vérification des connexions

Allumez votre téléviseur et lancez du contenu. Réglez le volume de la barre de son à l'aide de la télécommande Polk ou de la télécommande de votre téléviseur. Vous devez entendre le son sortir de votre barre de son.

Si vous diffusez du contenu sur votre téléviseur et entendez un écho ou n'entendez aucun son, voir page 39 pour le dépannage.

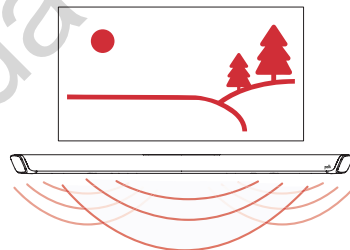

## 8. Configuration de la technologie Chromecast Intégré™

Rendez-vous sur <http://g.co/home/setup> pour télécharger l'application Google Home gratuite et suivez les instructions de l'application pour connecter le Polk MagniFi 2 à votre réseau Wi-Fi.

Lors de la diffusion en continu d'une application compatible Chromecast, un voyant blanc apparaît sur la barre de son.

Pour des informations plus détaillées sur la configuration de Google Home et Chromecast Intégré™

pour l'audio, rendez-vous sur <https://support.google.com/googlenest> et <https://support.google.com/chromecastbuiltin>

## Écouter de la musique via Chromecast Intégré™

### Avantages de la technologie Chromecast Intégré™

Le MagniFi 2 est équipé de la technologie Chromecast Intégré™ qui vous permet de :

1. Diffuser la musique de vos applications préférées par Wi-Fi.
2. Créer une expérience audio à domicile. La synchronisation multi-pièces vous permet de jouer la même chanson dans les enceintes compatibles avec la technologie Chromecast Intégré™ dans votre maison en même temps.
3. Diffuser du contenu multimédia en streaming sur votre MagniFi 2 à partir d'une enceinte compatible avec Google Assistant. Utilisez votre voix pour diffuser votre contenu préféré, modifier le volume et les informations sur ce que vous écoutez.
4. Recevoir des mises à jour automatiques.

### Recevez des mises à jour automatiques (fortement recommandé).

**Polk fournira périodiquement des mises à jour de logiciels pour améliorer les performances et étendre la compatibilité avec les nouveaux produits.**



Nous vous recommandons vivement de connecter votre barre de son à votre réseau domestique. Vous n'avez pas besoin d'enregistrer votre produit ni de fournir votre adresse électronique pour recevoir des mises à jour automatiques. Il vous suffit de connecter votre barre de son à votre réseau par Wi-Fi à l'aide de l'application Google Home sur les appareils iOS ou Android™.

## Écouter de la musique via Bluetooth®

### Connexion d'un appareil Bluetooth

1. Appuyez sur le bouton Bluetooth  de la barre de son ou de la télécommande. Un voyant bleu devrait clignoter à l'avant de la barre de son.
2. Accédez aux paramètres Bluetooth de votre téléphone ou de votre tablette et sélectionnez « Polk MagniFi 2 ». Votre appareil devrait se connecter au bout de quelques secondes et le voyant bleu de la barre de son devenir fixe.
3. Vous êtes prêt. Jouez de la musique à partir d'une application de votre choix.

Remarque : Si le voyant de la barre de son est bleu fixe, cela signifie qu'un appareil Bluetooth est déjà connecté. Vous ne pourrez pas appairer un nouvel appareil tant que vous n'aurez pas déconnecté le précédent.

### Reconnexion automatique

Lorsque vous appuyez sur le bouton Bluetooth , la barre de son tente de se reconnecter automatiquement à l'appareil Bluetooth récemment connecté.

### Déconnexion d'un appareil Bluetooth

Vous pouvez vous déconnecter depuis les paramètres Bluetooth de votre téléphone ou de votre tablette. Vous pouvez également vous déconnecter en appuyant sur le bouton Bluetooth  et en le maintenant enfoncé pendant trois secondes. Une fois déconnecté, la barre de son passe en mode appairage et un voyant bleu clignotant apparaît pour vous permettre d'appairer un autre appareil.

## Panneau supérieur de la barre de son

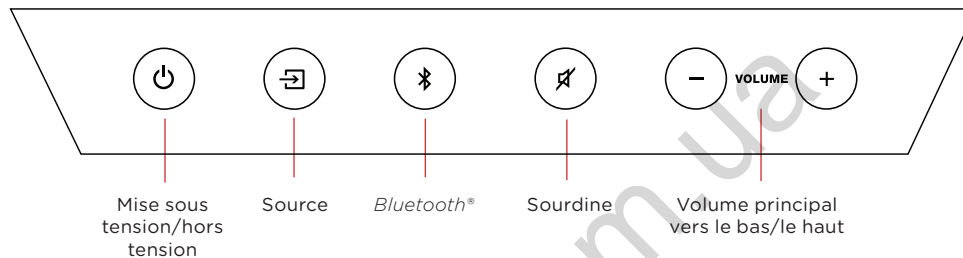

## Panneau arrière de la barre de son

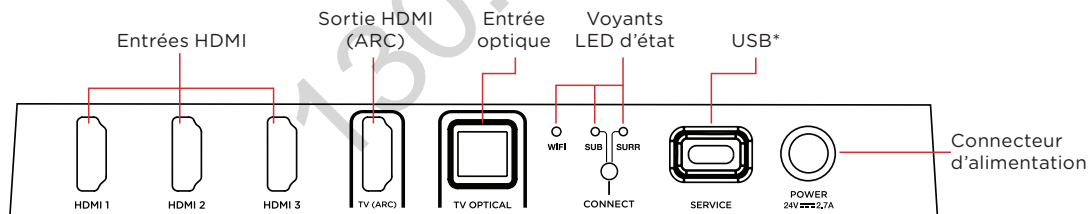

\*Factory use only

## Connecteur d'alimentation

La partie avant de la barre de son contient une rangée horizontale de voyants qui fournissent des indications sur l'état, telles que la source, le volume et les modes d'écoute. Remarque : Ces voyants LED s'éteignent au bout de deux secondes.

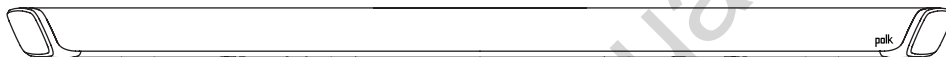

○	HDMI 1
○ ○	HDMI 2
○ ○ ○	HDMI 3
○ ○ ○ ○	HDMI (ARC)
○ ○ ○ ○ ○	Optical
	⏻ On
	Contenu Dolby
	Contenu DTS
	🌙 Mode nuit
	Bluetooth®
	Chromecast built-in

### Voyant LED au dos de la barre

	Arrêt (Déconnecté)	Fixe (Connecté)
WI-FI	●	○
	Clignotant (Mode appairage)	
SUB	●	●
	Dos du caisson de graves	
SUB	●	●

## Optimiser votre expérience d'écoute

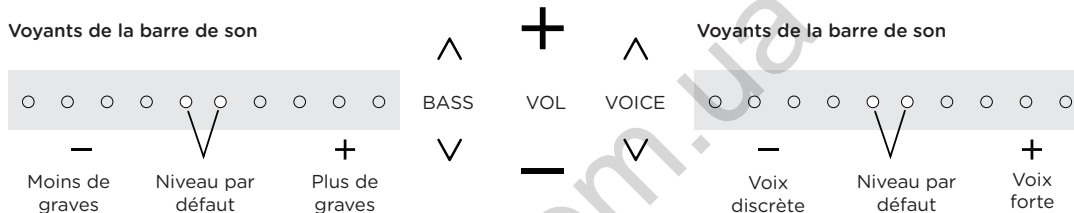

### Contrôle des graves

Ajustez facilement le volume des basses fréquences pour plus ou moins d'impact.

### polk VOICE ADJUST™

Ajustez facilement les niveaux de dialogue pour améliorer la clarté lors de la visualisation d'émissions de télévision, de films et de sports.



## Télécommande

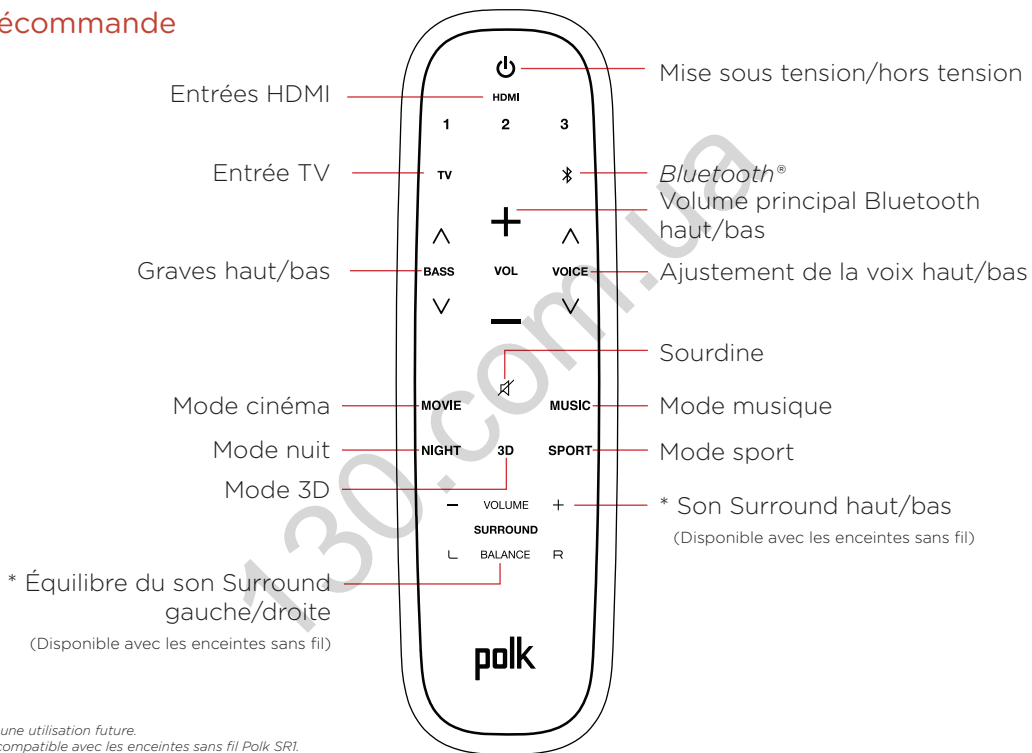

\* Pour une utilisation future.  
Non compatible avec les enceintes sans fil Polk SR1.

## Utilisation de la télécommande de votre téléviseur ou décodeur câble ou satellite pour contrôler le MagniFi 2

Il existe plusieurs façons d'utiliser la télécommande de votre téléviseur ou décodeur câble ou satellite pour contrôler le MagniFi 2.

### **Contrôle HDMI CEC**

Si le MagniFi 2 est connecté à votre téléviseur via HDMI et que votre téléviseur est compatible CEC : Le volume, la mise en sourdine et l'alimentation du MagniFi 2 peuvent être contrôlés par la télécommande du téléviseur sans aucune autre configuration.

### **Télécommande préchargée**

Prise en charge du CEC ou, si vous avez choisi de connecter votre MagniFi 2 à votre téléviseur à l'aide du câble optique, possibilité de contrôler le volume et de couper le son avec la télécommande de votre téléviseur. Le MagniFi 2 est préconfiguré pour répondre aux commandes de volume et de mise en sourdine de la plupart des télécommandes de téléviseurs, y compris les télécommandes les plus courantes : Samsung, LG, Sony, VIZIO, et d'autres grandes marques.\*

### **Fonction de programmation de la télécommande**

Si votre téléviseur est connecté au MagniFi 2 via le câble optique et qu'il ne s'agit pas d'une marque très répandue, vous pouvez configurer votre télécommande pour contrôler le volume, la sourdine et d'autres fonctions (comme la sélection de la source ou le volume des graves) sur votre barre de son.

\* Toutes les autres marques commerciales, noms de produits, logos et marques cités dans le présent document sont la propriété de leurs détenteurs respectifs.

## Utilisation de la fonction de programmation de la télécommande

**IMPORTANT :** Tenez les deux télécommandes à environ 30 cm directement devant le MagniFi 2 lorsque vous appuyez sur les boutons et assurez-vous que vos télécommandes disposent de piles neuves.

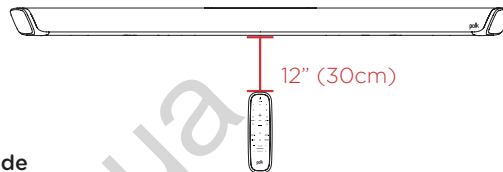

### Accès au mode de programmation de la télécommande

Assurez-vous que la barre de son est allumée, puis appuyez sur le bouton Source  de la barre de son et maintenez-le enfoncé pendant environ trois secondes. Relâchez le bouton lorsque vous entendez un double bip. Vous devriez maintenant voir les voyants blancs à l'avant de la barre de son clignoter alternativement de gauche à droite.

### ÉTAPE 1 : Sélectionner un bouton sur la télécommande du MagniFi 2

Appuyez et relâchez le bouton de la télécommande du MagniFi 2 que vous voulez programmer (ex : Volume Haut). Vous entendrez un bip et verrez tous les voyants blancs s'éteindre progressivement.

### ÉTAPE 2 : Sélectionner un bouton sur la télécommande de votre téléviseur

Appuyez et relâchez la touche de la télécommande de votre téléviseur que vous souhaitez attribuer à la touche sélectionnée à l'étape 1.

### ÉTAPE 3 : Vérifier le résultat

- Si vous voyez les voyants blancs s'éteindre et s'allumer à nouveau, répétez l'étape 2.
- Si vous entendez un double bip et que vous voyez **••••••••** la commande n'a pas été programmée. Veuillez réessayer.
- Si vous entendez un bip et que vous voyez **••••••••** la commande a bien été programmée.

#### **ÉTAPE 4 : Programmer une autre fonction**

Lorsque les voyants blancs à l'avant de la barre de son clignotent alternativement de gauche à droite, vous pouvez sélectionner la fonction suivante en répétant les étapes 1 à 3.

#### **Quitter le mode de programmation de la télécommande**

Appuyez à nouveau sur le  bouton Source de la barre de son et maintenez-le enfoncé pendant environ trois secondes. Relâchez le bouton lorsque vous entendez un double bip.

REMARQUE : La barre de son quittera automatiquement le mode de programmation IR si elle n'a reçu aucune commande IR pendant 60 secondes. Toutes les commandes IR programmées sont automatiquement enregistrées.

#### **Suppression des fonctions programmées de la télécommande**

Appuyez sur le  bouton Source de la barre de son et maintenez-le enfoncé pendant environ dix secondes. Vous devez entendre un double bip. Continuez à maintenir le bouton enfoncé et relâchez le bouton après avoir entendu un triple bip.

## Configuration avancée

### Connexion d'un décodeur câble, d'une console de jeu ou d'autres sources HDMI à votre MagniFi 2

Le MagniFi 2 prend en charge jusqu'à trois sources HDMI. Il transmet les signaux 4K et HDR à votre téléviseur si vous utilisez la connexion HDMI-ARC entre la barre de son et le téléviseur. Vous devrez utiliser des câbles HDMI à haut débit pour le contenu 4K.

### Utilisation de l'entrée optique pour une source audio

Si vous souhaitez utiliser l'entrée optique de la barre de son pour une autre source audio telle qu'un lecteur CD, suivez les étapes suivantes :

1. Connectez votre téléviseur au MagniFi 2 sur le port HDMI-ARC.
2. Connectez le lecteur CD à la barre de son avec le câble optique fourni.
3. Le bouton TV de la télécommande permet de basculer entre les sources d'entrée HDMI-ARC (4 voyants blancs) et Optique (5 voyants blancs) tant que le son est disponible.

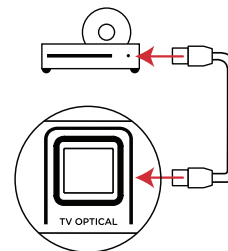
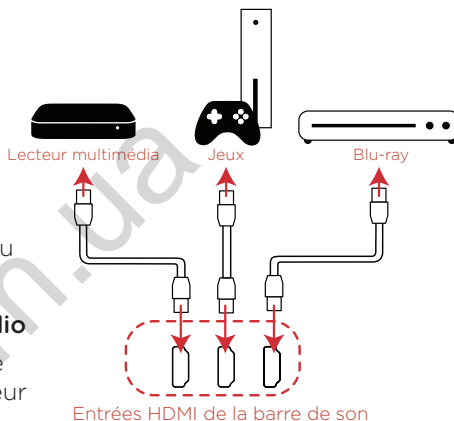

Entrée optique de la barre de son

## Montage mural de votre MagniFi 2

Un gabarit de montage est fourni pour le montage mural de la barre de son. Pour une installation correcte, veuillez vous référer aux instructions imprimées sur le gabarit.

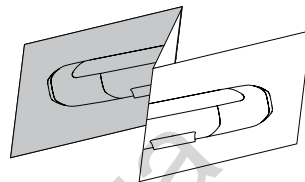

## Modes sonores



### Mode musique

Vous donne un son équilibré et des graves plus lisses tout en minimisant les effets de spatialisation pour une reproduction du son plus naturelle.



### Mode cinéma

Optimisé acoustiquement pour le contenu cinématographique et télévisuel. Il offre également une amplification des graves, une spatialisation accrue et améliore les niveaux de réglage de la voix pour une meilleure clarté des dialogues. Il s'agit du mode sonore par défaut pour les sources d'entrée HDMI et optiques.



### Mode nuit

Réduit la dynamique des graves et du volume tout en améliorant l'intelligibilité de la voix pour une écoute à faible volume.



### Mode sport

Renforce les contenus riches en dialogue, comme les événements sportifs, les actualités et les talk-shows. Utilise la fonction de réglage vocal pour stimuler la clarté du dialogue et optimise les niveaux de volume du caisson de graves.



### Mode 3D

Crée des canaux de hauteur virtuelle pour offrir une expérience sonore tridimensionnelle.

## Dépannage

### **Je n'entends aucun son sortir de ma barre de son**

- Vérifiez que la barre de son est allumée et qu'un voyant est visible à l'avant.
- Vérifiez que tous les fils sont correctement connectés.
- Appuyez sur le bouton de volume « + » en haut de la barre de son jusqu'à ce qu'au moins deux voyants blancs apparaissent.
- À l'aide de la télécommande Polk fournie, sélectionnez l'entrée souhaitée. Des voyants blancs devraient s'afficher correspondant au bouton d'entrée pressé.
- Si votre téléviseur est connecté à la barre de son via un port HDMI ARC, vérifiez que HDMI CEC/ARC est activé dans le menu des paramètres de votre téléviseur. Consultez le manuel d'utilisation de votre téléviseur pour plus d'informations.

### **J'entends un écho provenant de mon téléviseur ou de ma barre de son**

- Si votre téléviseur est connecté à la barre de son via un port HDMI ARC, vérifiez que HDMI CEC/ARC est activé dans le menu des paramètres de votre téléviseur.
- Vérifiez que les enceintes TV sont désactivées. Consultez le manuel d'utilisation de votre téléviseur pour plus de détails.

### **Je ne vois pas de voyants sur la face avant de ma barre de son**

- Appuyez sur le bouton d'alimentation en haut de la barre de son.
- Vérifiez les connexions entre la barre de son, l'alimentation électrique et la prise de courant.
- Débranchez l'alimentation de la barre de son pendant trente secondes et rebranchez-la.
- Essayez une autre prise murale.

### **Ma télécommande ne fonctionne pas**

- Rapprochez-vous de la barre de son et pointez la télécommande vers l'avant de la barre de son.
- Remplacez les piles de la télécommande.



## Mon caisson de graves n'émet aucun son

- Vérifiez que la barre de son est allumée et qu'elle émet du son.
- Augmentez les graves à l'aide de la télécommande Polk fournie.
- Vérifiez que le câble d'alimentation est bien connecté au dos du caisson de graves et à la prise murale.
- Vérifiez qu'un voyant vert fixe est visible au dos du caisson de graves.
- Débranchez l'alimentation du caisson de graves pendant trente secondes, puis rebranchez-la.
- Si le voyant au dos du caisson de graves clignote en vert, vous devrez reconnecter le caisson de graves à la barre de son en suivant les instructions ci-dessous.

## Appairage du caisson de graves à la barre de son

- Vérifiez que la barre de son est allumée. Un voyant doit être visible sur la face avant de la barre de son.
- Appuyez sur le bouton CONNECT au dos de la barre de son et maintenez-le enfoncé pendant trois à cinq secondes. Les voyants SUB et SURR au dos de la barre de son devraient maintenant clignoter en vert.
- Appuyez sur le bouton CONNECT au dos du caisson de graves et maintenez-le enfoncé pendant trois à cinq secondes. Le voyant au dos du caisson de graves devrait maintenant être vert.
- Appuyez sur le bouton CONNECT au dos de la barre de son pour quitter le mode d'appairage.

## Réinitialisation aux valeurs d'usine

- L'exécution d'une réinitialisation aux valeurs d'usine effacera tous les paramètres de la barre de son, y compris les appairages Bluetooth et la connexion au Wi-Fi. Pour effectuer une réinitialisation aux valeurs d'usine, appuyez et maintenez le  bouton Marche/Arrêt en haut de la barre de son pendant quinze secondes. Vous pouvez relâcher le bouton lorsque vous entendez l'effet sonore de réinitialisation. La barre redémarre et peut être utilisée au bout d'une minute environ.

## À propos de la technologie Polk SDA®

Le MagniFi 2 est doté de la technologie brevetée Polk SDA Surround, qui crée un vaste espace sonore multidimensionnel et une image stéréo détaillée. La technologie SDA augmente et élargit la scène sonore en offrant un son immersif dans la pièce sans sacrifier la clarté. La technologie SDA enrichit également le contenu Dolby et DTS, pour une expérience cinématographique incroyable.

## À propos de la technologie VoiceAdjust® intégrée de Polk

Le MagniFi 2 dispose de niveaux de voix personnalisables dans la barre de son, ce qui vous permet d'adapter votre écoute à vos préférences, de reproduire des dialogues clairs et nets et de ne jamais manquer un seul mot de votre film, émission de télévision ou événement sportif préféré.

130.com

## Gracias por comprar Polk!

Si tiene alguna pregunta o comentario, no dude en llamarnos o enviarnos un correo electrónico.

### Asistencia técnica

En Norteamérica, llame al Servicio de atención al cliente de Polk al **800-377-POLK(7655)**

Horario de funcionamiento: De 10:00 a 18:00 EST de lunes a viernes y de 12:00 a 20:00 EST los sábados

Fuera de EE. UU., llame al **+1-410-358-3600**

Preguntas frecuentes sobre Polk: [Polk.custhelp.com](http://Polk.custhelp.com)

Correo electrónico: [polkcs@polkaudio.com](mailto:polkcs@polkaudio.com)

Polk Audio, LLC  
5541 Fermi Court  
Carlsbad, CA 92008  
U.S.A

Polk Audio es una empresa de DEI Holdings, Inc. Polk Audio y Polk son marcas comerciales registradas de Polk Audio, LLC.

Google, Android, Google Play, Google Home, y otras marcas son marcas comerciales de Google LLC. Google Assistant no está disponible en determinados idiomas y países.

Todas las demás marcas comerciales, nombres de productos, logotipos y marcas mencionados en este documento son propiedad de sus respectivos titulares.

## What's in the Box

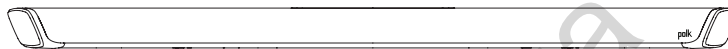

Barra de sonido

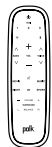

Mando a distancia



Cable HDMI de alta velocidad



(2) pilas AAA



Cable de alimentación de la barra de sonido



Fuente de alimentación de la barra de sonido



Cable óptico



Cable de alimentación del altavoz de graves

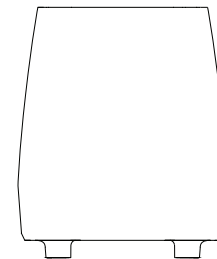

Altavoz de graves

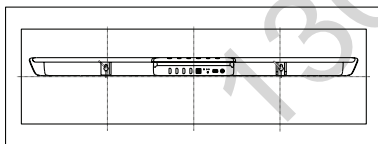

Plantilla de montaje en pared



Documentación del producto

## Configuración

### Conexión a su televisor

1.

¿Tiene su televisor un conector de entrada HDMI etiquetado como “ARC” o “eARC”?

SÍ

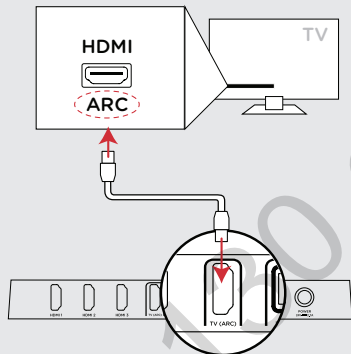

Conecte el cable HDMI incluido en los conectores HDMI etiquetados con “ARC” en el televisor y en la barra de sonido.

NO

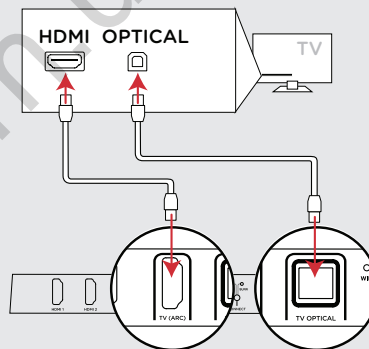

Conecte el cable óptico incluido entre el televisor y la barra de sonido.

Conecte el cable HDMI incluido a cualquier conector HDMI disponible en el televisor y al conector “TV ARC” en la barra de sonido.

## 2. Colocación de la barra de sonido

Para disfrutar de la máxima calidad de sonido, centre la barra de sonido debajo de su televisor. Si va a instalar la barra de sonido en un centro de entretenimiento o un soporte de TV, colóquelo en el borde más adelantado.

Se proporciona una plantilla de montaje para montar la barra de sonido en la pared. Para una instalación adecuada, consulte las instrucciones impresas en la plantilla.

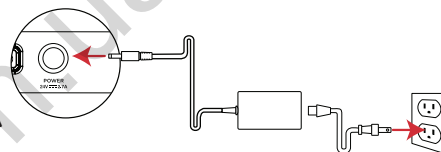

## 3. Conexión de la barra de sonido a una toma de CA

El primer inicio puede tardar hasta un minuto.

## 4. Colocación del altavoz de graves

Para un mejor rendimiento en la misma pared que el televisor, no más de 10 m de la barra.

## 5. Conecte el altavoz de graves a una toma de CA

La luz verde estará visible en la parte posterior del altavoz de graves para indicar que está emparejado con la barra de sonido.

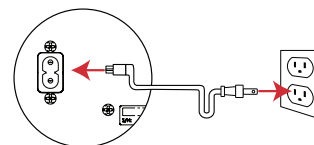
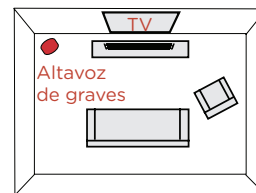

## 6. Instalación de las baterías remotas

Inserte las baterías AAA proporcionadas.

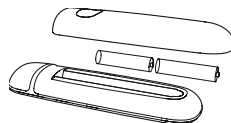

## 7. Verificación de las conexiones

Encienda su televisor y empiece a reproducir contenido. Ajustar el volumen de la barra de sonido utilizando el Polk remoto o su mando a distancia. Usted debería escuchar el sonido de la barra de sonido.

Si está reproduciendo contenido en su televisor y escucha un eco o no oye ningún sonido, consulte la página 59 para solucionar problemas.

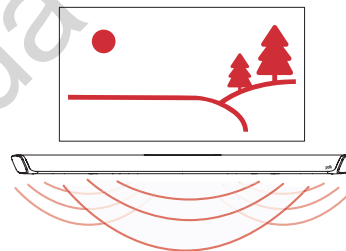

## 8. Configuración de Chromecast built-in™

Vaya a <http://g.co/home/setup> para descargar la aplicación gratuita Google Home y siga las instrucciones de la aplicación para conectar la Polk MagniFi 2 a su red Wi-Fi.

Cuando se transmite desde una aplicación con Chromecast, aparecerá una luz blanca en la barra de sonido.

Para obtener información de configuración más detallada sobre Google Home y Chromecast incorporado para audio, visite: <https://support.google.com/googlenest> y <https://support.google.com/chromecastbuiltin>

## Escuchar música a través de Chromecast integrado

### Beneficios incorporados Chromecast

MagniFi 2 incorpora Chromecast integrado que le permite:

1. Transmita música desde sus aplicaciones favoritas a través de Wi-Fi.
2. Disfrute de la calidad del sonido en toda la casa. La sincronización multisala le permite reproducir de manera simultánea la misma canción en los altavoces compatibles con Chromecast que tenga instalados en su casa.
3. Transmita contenidos a su MagniFi 2 desde cualquier altavoz Google Assistant: utilice su voz para emitir su contenido favorito, cambiar volumen y obtener información sobre lo que está escuchando.
4. Recibir actualizaciones automáticas.

### Recepción de actualizaciones automáticas (altamente recomendado)

**Polk proporcionará periódicamente actualizaciones de software para mejorar el rendimiento y ampliar la compatibilidad con nuevos productos.**



Una buena recomendación es que conecte la barra de sonido a su red doméstica. Para recibir actualizaciones automáticas, no necesita registrar su producto ni proporcionar su dirección de correo electrónico. Solo tiene que conectar la barra de sonido a su red mediante Wi-Fi utilizando la aplicación Google Home en dispositivos iOS o Android™.



## Escuchar música mediante Bluetooth®

### Conexión de un dispositivo Bluetooth

1. Pulse el botón  Bluetooth en la barra de sonido o el mando a distancia. Ahora debería ver una luz azul parpadeante en la parte frontal de la barra de sonido.
2. Desplácese hasta la configuración de Bluetooth en su teléfono o tableta y seleccione "Polk MagniFi 2". En unos segundos, el dispositivo debe conectarse y la luz azul de la barra de sonido debe estar fija.
3. Ya está listo: reproduzca música desde la aplicación que elija.

Nota: Si la luz de la barra de sonido es azul fijo, significa que un dispositivo Bluetooth ya está conectado. No podrá emparejar un nuevo dispositivo hasta que desconecte la configuración del dispositivo.

### Reconexión automática

Al pulsar el botón  Bluetooth, la barra de sonido intentará volver a conectarse automáticamente al dispositivo Bluetooth conectada más recientemente.

### Desconexión de un dispositivo Bluetooth

Puede desconectarse de la configuración de Bluetooth en su teléfono o tableta. También puede desconectarse pulsando y manteniendo pulsado el botón  Bluetooth durante 3 segundos. Al desconectarse, la barra de sonido entrará en modo de emparejamiento y verá una luz azul parpadeante que le permitirá emparejar otro dispositivo.

## Panel superior de la barra de sonido

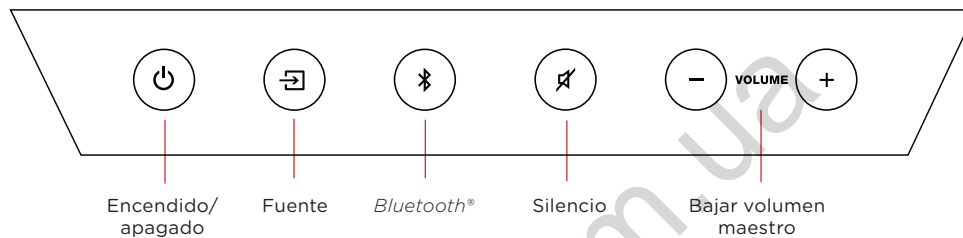

## Panel posterior de la barra de sonido

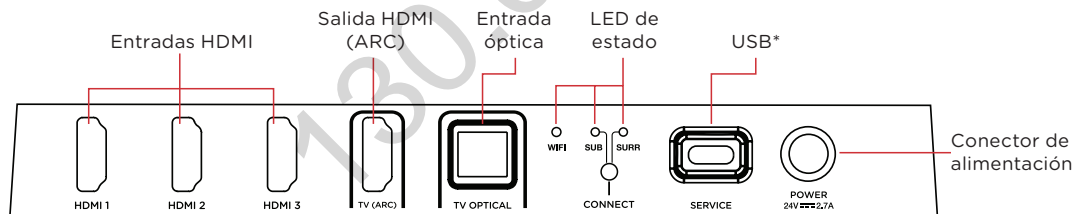

\*Factory use only

## Indicadores visuales

La parte frontal de la barra de sonido contiene una fila horizontal de luces que proporcionan indicaciones de estado, como los modos de fuente, volumen y audio.

Nota: Estos LED se apagarán después de dos segundos.

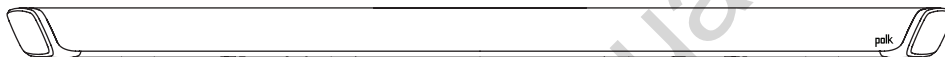

○	HDMI 1
○ ○	HDMI 2
○ ○ ○	HDMI 3
○ ○ ○ ○	HDMI (ARC)
○ ○ ○ ○ ○	Optical
●	On
●	Contenido Dolby
●	Contenido DTS
●	Modo Nocturno
●	Bluetooth®
○	Chromecast built-in

### LED de la parte trasera de la barra

	Apagado (No conectado)	Fijo (Conectado)
WI-FI	●	○

	Parpadeando (Modo de emparejamiento)	
SUB	●	● ●

	Parte posterior del altavoz de graves	
SUB	●	● ●

## Optimice la calidad de escucha

Luces de la barra de sonido

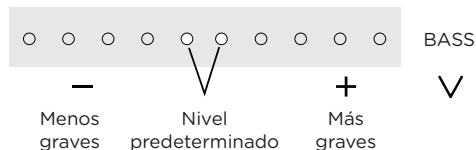

VOL



VOICE



Luces de la barra de sonido

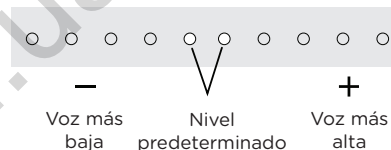

### Control de graves

Ajuste fácilmente el volumen de baja frecuencia para obtener más o menos impacto.



Ajuste fácilmente los niveles de diálogo para mejorar la claridad cuando vea programas de televisión, películas y deportes.

## Mando a distancia

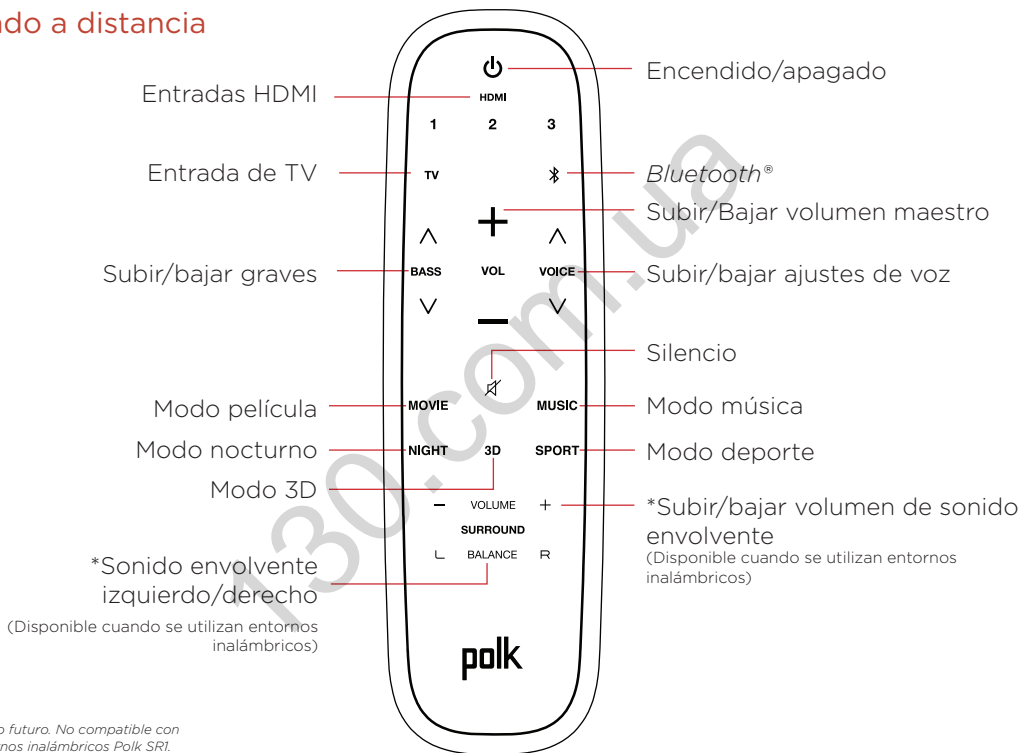

*\*Para uso futuro. No compatible con los entornos inalámbricos Polk SR1.*

## Uso de su televisor, cable o mando a distancia satelital para controlar el MagniFi 2

Hay varias formas de utilizar el mando a distancia de su televisor, sistema de cable o de satélite para controlar el MagniFi 2.

### Control HDMI CEC

Si el MagniFi 2 está conectado a su televisor a través de HDMI y su TV admite CEC: El volumen, el silencio y la potencia para el MagniFi 2 pueden controlarse mediante el mando a distancia de TV sin más configuración.

### Mando a distancia precargado

Compatible con CEC o si ha decidido conectar su MagniFi 2 a su televisor con el cable óptico, probablemente podrá controlar el volumen y silenciar con el control remoto existente de su televisor. El MagniFi 2 está preconcebido para responder a los comandos de volumen y silencio de los mandos a distancia más populares, entre los que se incluyen: Samsung, LG, Sony, VIZIO y otras marcas importantes.\*

### Función de aprendizaje de mando a distancia

Si su televisor está conectado al MagniFi 2 con el cable óptico y no es una de las marcas más populares, puede configurar el mando a distancia para controlar el volumen, silenciar y otras funciones (como selección de fuente o volumen de graves) en la barra de sonido.

\*Todas las demás marcas comerciales, nombres de productos, logotipos y marcas mencionados en este documento son propiedad de sus respectivos titulares.

## Función de aprendizaje de mando a distancia

**IMPORTANTE:** Sujete ambos objetos a unos 30 cm (12") directamente delante del MagniFi 2 al pulsar sus botones respectivos y asegúrese de que sus controles remotos tengan batería.

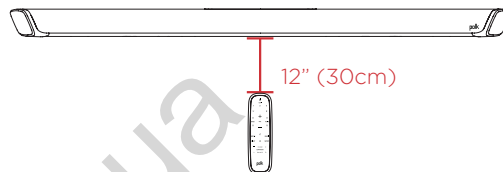

### Entrar en el mando a distancia Learn Mod

Asegúrese de que la barra de sonido esté encendida y mantenga pulsado el  botón Fuente de la barra de sonido durante unos 3 segundos. Cuando oiga un tono de dos notas, suelte el botón. Ahora debería ver luces blancas en la parte delantera de la barra de sonido que rebotan de izquierda a derecha.



### PASO 1: Seleccione un botón en el mando a distancia MagniFi 2

Pulse y suelte el botón del mando a distancia MagniFi 2 que desee aprender (p. ej.: Subir volumen). Escuchará un tono único y verá todas las luces blancas que se apagan y encienden juntas.

### PASO 2: Selecciona un botón en el mando a distancia del televisor

Pulse y suelte el botón del mando a distancia de TV que desea asignar al botón que seleccionó en el paso 1.

### PASO 3: Verificar los resultados

- Si ves que las luces blancas están atenuadas y resaltadas de nuevo, repite el paso 2.
- Si oye un tono de dos notas y ve  no se aprendió el comando. Inténtelo de nuevo.
- Si oye un solo tono y ve  el comando se ha aprendido correctamente.

#### **PASO 4: Aprender otro código**

Cuando veas las luces blancas en la parte frontal de la barra de sonido que rebotan a la izquierda y a la derecha de nuevo, está listo para seleccionar la siguiente función para aprender repitiendo los pasos 1-3.

#### **Salir del modo de programación de mando a distancia**

Mantenga pulsado el botón  Fuente de la barra de sonido de nuevo durante unos 3 segundos. Cuando oiga una tonelada de dos notas, suelte el botón.

NOTA: La barra de sonido saldrá automáticamente del modo de aprendizaje IR si no ha recibido ningún comando de IR durante 60 segundos. Todos los comandos de IR aprendidos se guardarán automáticamente.

#### **Borrado de códigos de mando a distancia aprendidos**

Mantenga pulsado el botón  Fuente de la barra de sonido durante unos 10 segundos. Oirá un tono de dos notas. Siga manteniendo pulsado el botón y suelte el botón después de escuchar un tono de tres notas.



## Configuración avanzada

### Conexión de un descodificador de cable, una consola de juegos u otras fuentes HDMI a su MagniFi 2

MagniFi 2 admite hasta tres fuentes HDMI. Pasará por las señales 4K y HDR a su televisor si está utilizando la conexión HDMI-ARC entre la barra de sonido y el televisor. Deberá utilizar cables HDMI de alta velocidad para contenido 4K.

### Uso de la entrada óptica para un origen de audio

Si desea utilizar la entrada óptica en la barra de sonido para otro origen de audio como un reproductor de CD, siga estos pasos:

1. Conecte su TV al MagniFi 2 usando HDMI-ARC.
2. Conecte el cable óptico incluido entre el televisor y la barra de sonido.
3. El botón de TV del mando a distancia cambiará entre las fuentes de entrada HDMI-ARC (4 luces blancas) y ópticas (5 luces blancas) siempre que esté disponible el audio.

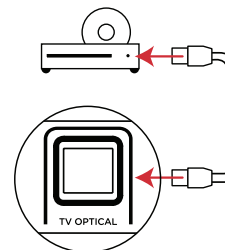
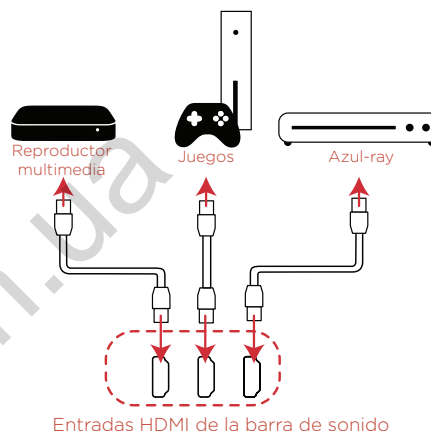

## Montaje en pared del MagniFi 2

Se proporciona una plantilla de montaje para montar la barra de sonido en la pared. Para una instalación adecuada, consulte las instrucciones impresas en la plantilla.

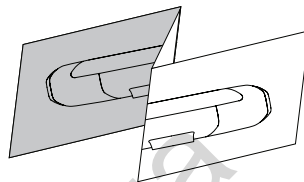

130.com.ua

## Modos de sonido



### Modo música

Le brinda un sonido equilibrado y bajos más suaves mientras minimiza los efectos de espacialización para garantizar una reproducción de sonido más natural.



### Modo película

Optimizado acústicamente para contenido de películas y televisión. También proporciona un aumento de graves, una mayor espacialización y mejora los niveles de ajuste de voz para mejorar la claridad del diálogo. Este es el modo de sonido predeterminado para las fuentes de entrada óptica y HDMI.



### Modo Nocturno

Reduce los bajos y la dinámica de volumen a la vez que mejora la inteligibilidad de la voz para escuchar con bajo volumen.



### Modo deporte

Mejora el contenido rico en diálogo, como eventos deportivos, noticias y espectáculos de charla. Utiliza Voice Adjust para aumentar la claridad del diálogo y optimizar los niveles de volumen del subwoofer.



### Modo 3D

Crea canales de altura virtual para ofrecer una experiencia de sonido tridimensional.

## Solución de problemas

### No oigo el sonido de mi barra de sonido

- Compruebe que la barra de sonido esté encendida y que la luz esté visible en la parte delantera.
- Compruebe que todos los cables estén conectados correctamente.
- Pulse el botón "+" de volumen en la parte superior de la barra de sonido hasta que aparezcan al menos 2 luces blancas.
- Utilizando el mando a distancia suministrado, seleccione la entrada deseada. Las luces blancas deben aparecer correspondientes al botón de entrada que ha pulsado.
- Si su televisor está conectado a la barra de sonido mediante HDMI ARC, compruebe que el CEC/ARC HDMI está habilitado en el menú de configuración de su televisor. Consulte el manual del usuario de su televisor para obtener más instrucciones.

### Oigo un eco de mi TV o barra de sonido

- Si su televisor está conectado a la barra de sonido mediante HDMI ARC, compruebe que el CEC/ARC HDMI está habilitado en el menú de configuración de su televisor.
- Compruebe que los altavoces de TV están desactivados. Consulte el manual del usuario de su televisor para obtener más información.

### No veo luces en la parte delantera de Mi barra de sonido

- Pulse el botón de encendido en la parte superior de la barra de sonido.
- Compruebe que las conexiones estén bien fijadas entre la barra de sonido, la fuente de alimentación y la toma de corriente.
- Desconecte la alimentación de la barra de sonido durante 30 segundos y vuelva a enchufarla.
- Pruebe otra toma de pared.

### Mi mando a distancia no funciona

- Acérquese a la barra de sonido y dirija el mando a distancia a la parte delantera de la barra de sonido.
- Instale las pilas nuevas en el mando a distancia.

## No oigo el sonido de mi subwoofer

- Compruebe que la barra de sonido está encendida y reproduce audio
- Encienda los bajos utilizando el mando a distancia de Polk suministrado.
- Compruebe que el cable de alimentación esté bien sujeto en la parte posterior del subwoofer y la toma de corriente.
- Compruebe que la luz verde sólida esté visible en la parte posterior del subwoofer.
- Desconecte la alimentación del subwoofer durante 30 segundos y vuelva a conectarla.
- Si la luz de la parte posterior del subwoofer está parpadeando en verde, deberá volver a conectar el subwoofer a la barra de sonido utilizando las instrucciones siguientes.

### Conexión del subwoofer a la barra de sonido

- Compruebe que la barra de sonido está encendida; debe verse una luz en la parte frontal de la barra de sonido.
- En la parte posterior de la barra de sonido, mantenga pulsado el botón CONECTAR durante 3-5 segundos. Las luces SUB y SURR de la parte posterior de la barra de sonido deben estar parpadeando en verde.
- En la parte posterior del altavoz de graves, mantenga pulsado el botón CONECTAR durante 3-5 segundos. La luz de la parte posterior del subwoofer debe estar ahora en verde sólido.
- En la parte posterior de la barra de sonido, pulse el botón CONECTAR para salir del modo de emparejamiento.

### Restablecer ajustes de fábrica

- Restablecer los ajustes de fábrica borrará todos los ajustes de la barra de sonido, incluidos los emparejamientos Bluetooth y la conexión Wi-Fi. Para realizar un restablecimiento de ajustes de fábrica, mantenga pulsado  el botón de encendido en la parte superior de la barra de sonido durante 15 segundos. Puede soltar el botón cuando oiga el efecto de sonido de restablecimiento de fábrica. La barra se reiniciará y estará lista para volver a utilizarla en aproximadamente un minuto.

## Acerca de la tecnología Polk SDA®

La MagniFi 2 cuenta con tecnología de sonido envolvente patentada Polk SDA que crea una amplia platina de sonido multidimensional y una imagen estéreo detallada. SDA aumenta y amplía el escenario de sonido proporcionando un sonido envolvente de sala sin sacrificar la claridad. SDA también complementa contenido codificado Dolby y DTS que crea una experiencia cinematográfica increíble.

## Acerca de la tecnología integrada Polk VoiceAdjust®

La MagniFi 2 cuenta con niveles de voz personalizables en la barra de sonido que le permiten seleccionar su experiencia de escucha, sin importar lo que prefiera, para reproducir un diálogo nítido y no perderse nunca una palabra de su película favorita, programa de televisión o evento deportivo.

## Vielen Dank für Ihren Kauf von Polk!

Wenn Sie Fragen oder Anmerkungen haben, können Sie uns gerne anrufen oder eine E-Mail senden.

### Technische Hilfe

Wenden Sie sich in Nordamerika an den Kundendienst von Polk unter **800-377-POLK(7655)**

Erreichbar zwischen: 10.00 - 18.00 Uhr EST Mo bis Fr / 12.00 - 20.00 Uhr EST, Samstag

Wählen Sie außerhalb der USA: **+1-410-358-3600**

Polk - Häufig gestellte Fragen: [Polk.custhelp.com](http://Polk.custhelp.com)

Email: [polkcs@polkaudio.com](mailto:polkcs@polkaudio.com)

Polk Audio, LLC  
5541 Fermi Court  
Carlsbad, CA 92008  
U.S.A

Polk Audio ist ein Unternehmen von DEI Holdings, Inc. Polk Audio und Polk sind eingetragene Marken von Polk Audio, LLC.

Google, Android, Google Play, Google Home und andere Marken sind Marken von Google LLC. Google Assistant ist in bestimmten Sprachen und Ländern nicht verfügbar.

Alle anderen hier genannten Marken, Produktnamen, Logos und Marken sind Eigentum ihrer jeweiligen Inhaber.

## What's in the Box

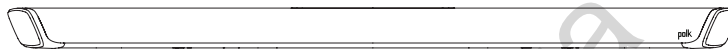

Soundbar

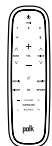

Fernbedienung



Hochgeschwindigkeits-HDMI-Kabel



2 AAA-Batterien



Soundbar-Netzkabel



Schallstangennetzteil



Lichtleiterkabel



Subwoofer-Netzkabel

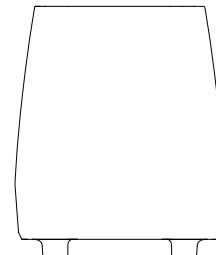

Subwoofer

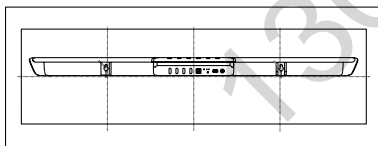

Wandhalterung



Informationen zum Produkt



## Einrichtung

### Mit Ihrem Fernsehgerät verbinden

1.

Ist eine HDMI-Eingangsbuchse an Ihrem Fernsehgerät mit der Bezeichnung „ARC“ oder „eARC“ belegt?

JA

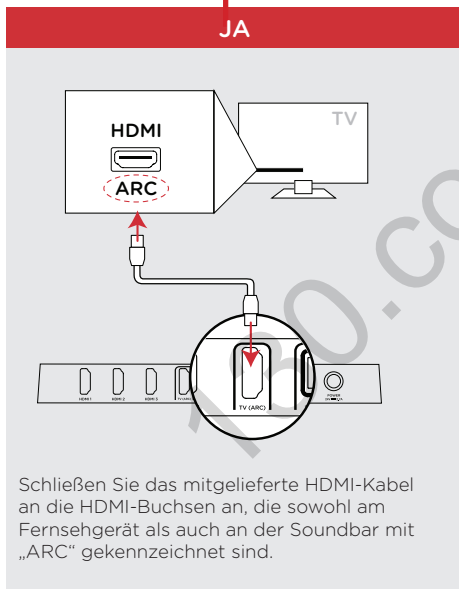

NEIN

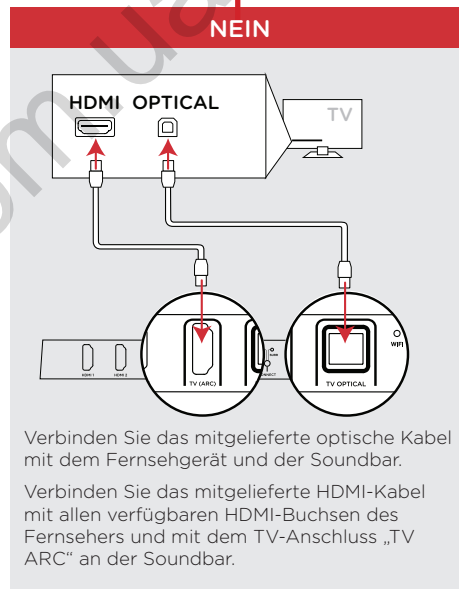

## 2. Aufstellen der Soundbar

Für ein optimales Hörerlebnis positionieren Sie die Soundbar mittig unter Ihrem Fernseher. Wenn Sie die Soundbar auf einem Entertainment-Center oder TV-Ständer einrichten, platzieren Sie sie an der äußersten Kante.

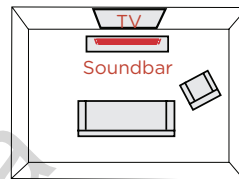

Eine Montagevorlage für die Wandmontage der Soundbar liegt bei. Lesen Sie für die korrekte Installation bitte die auf der Vorlage gedruckten Anweisungen.

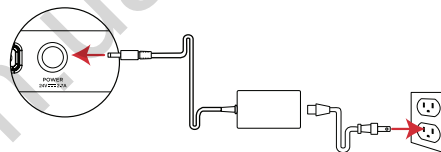

## 3. Sound-Bar mit einer Steckdose verbinden

Die Erstinbetriebnahme dauert bis zu einer Minute.

## 4. Subwoofer platzieren

Um die beste Leistung zu erzielen, platzieren Sie sie an der gleichen Wand wie das Fernsehgerät, jedoch nicht mehr als 10 m (30 ft) von der Bar entfernt.

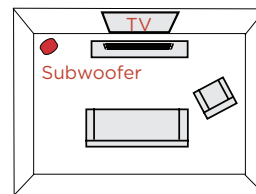

## 5. Schließen Sie den Subwoofer an eine Steckdose an

Es erscheint eine grüne Leuchte auf der Rückseite des Subwoofers. Dies zeigt an, dass er mit der Soundbar gekoppelt (verbunden) ist.

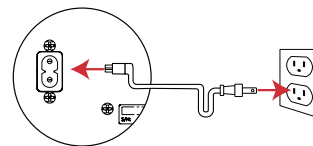

## 6. Einsetzen der Batterien für die Fernbedienung

Die mitgelieferten AAA-Batterien einsetzen.

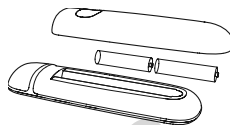

## 7. Die Verbindungen überprüfen

Schalten Sie Ihr Fernsehgerät ein und beginnen Sie mit der Wiedergabe von Inhalten. Die Lautstärke der Soundbar unter Verwendung der Polk-Fernbedienung oder Ihrer vorhandenen TV-Fernbedienung anpassen. Sie sollten nun einen Ton hören, der aus der Soundbar kommt.

Wenn Sie Inhalte auf Ihrem Fernsehgerät wiedergeben und ein Echo oder gar keinen Ton hören, finden Sie auf Seite 79 Hinweise zur Fehlerbehebung.

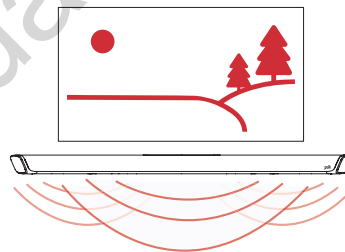

## 8. Den integrierten Chromecast einrichten

Gehen Sie auf <http://g.co/home/setup>, um die kostenlose Google Home-App herunterzuladen, und folgen Sie den Anweisungen in der App, um das Polk MagniFi 2 mit Ihrem Wi-Fi-Netzwerk zu verbinden.

Wenn Sie aus einer Chromecast-aktivierten App streamen, erscheint ein weißes Licht auf der Soundbar.

Detailliertere Setup-Informationen über Google Home und Chromecast Built-in für Audio finden Sie hier: <https://support.google.com/googlenest> und hier: <https://support.google.com/chromecastbuiltin>

## Hören Sie Musik über die integrierte Chromecast-Funktion™

### Chromecast-integrierte Vorteile

MagniFi 2 verfügt über Chromecast-integrierten Funktionen, die Ihnen das Folgende ermöglichen:

1. Streamen Sie Musik von Ihren Lieblings-Apps über Wi-Fi.
2. Erleben Sie ein Full-Home-Klangerlebnis. Mit der Multi-Room-Synchronisation können Sie denselben Song gleichzeitig über die in Chromecast integrierten kompatiblen Lautsprecher in Ihrem Zuhause wiedergeben.
3. Streamen Sie Medien zu Ihrem MagniFi 2 von jedem Google Assistant-fähigen Lautsprecher – per Stimme können Sie Ihren Lieblingsinhalt übertragen, Lautstärke und Informationen ändern, die Sie hören.
4. Automatische Updates erhalten.

### Automatische Updates erhalten – Dringend empfohlen

**Polk stellt regelmäßig Software-Updates für die Leistungsverbesserung bereit und um die Kompatibilität mit neuen Produkten zu erweitern.**



Wir empfehlen ausdrücklich, Ihre Soundbar an Ihr Heimnetzwerk anzuschließen. Um automatische Updates zu erhalten, brauchen Sie Ihr Produkt nicht zu registrieren oder Ihre E-Mail-Adresse anzugeben. Verbinden Sie einfach Ihre Soundbar mit dem Netzwerk über WLAN über die Google Home-App auf iOS- oder Android™-Geräten.

## Musik anhören über Bluetooth®

### Ein Bluetooth-Gerät anschließen

1. Drücken Sie die Bluetooth-Taste  auf der Soundbar oder der Fernbedienung. Sie sollten nun eine blinkende blaue Leuchte auf der Vorderseite des Klangstabes sehen.
2. Gehen Sie auf die Bluetooth-Einstellungen in Ihrem Telefon oder Tablet und wählen Sie dort „Polk MagniFi 2“. Innerhalb weniger Sekunden sollte Ihr Gerät angeschlossen sein und die blaue Leuchte auf der Soundbar dauerhaft leuchten.
3. Sie sind startklar - spielen Sie nun Musik ab aus einer App Ihrer Wahl.

Hinweis: Wenn die Leuchte auf der Soundbar dauerhaft blau leuchtet, bedeutet dies, dass bereits ein Bluetooth-Gerät angeschlossen ist. Sie können ein neues Gerät erst koppeln, wenn Sie dieses Gerät trennen.

### Automatische Wiederherstellung der Verbindung

Wenn Sie die Bluetooth-Taste  drücken, versucht die Soundbar automatisch wieder eine Verbindung zu dem zuletzt verbundenen Bluetooth-Gerät herzustellen.

### Verbindung zu einem Bluetooth-Gerät trennen

Sie können die Verbindung zu den Bluetooth-Einstellungen Ihres Telefons oder Tablets trennen. Alternativ können Sie die Verbindung durch Drücken und Halten der Bluetooth-Taste  für 3 Sekunden trennen. Nach dem Trennen der Verbindung wechselt die Soundbar in den Kopplungsmodus und Sie sehen eine blinkende blaue Leuchte, welche Ihnen die Kopplung eines anderen Geräts ermöglicht.

## Oberseite der Soundbar

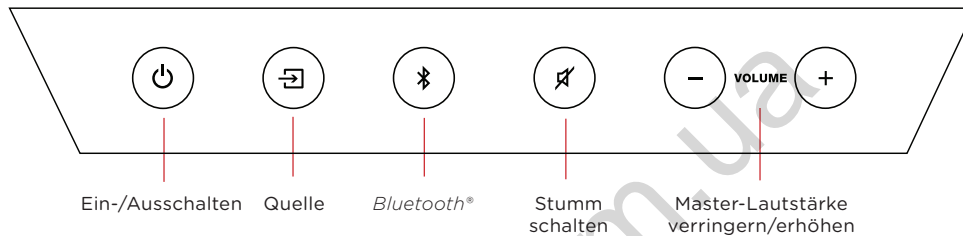

## Rückseite der Soundbar

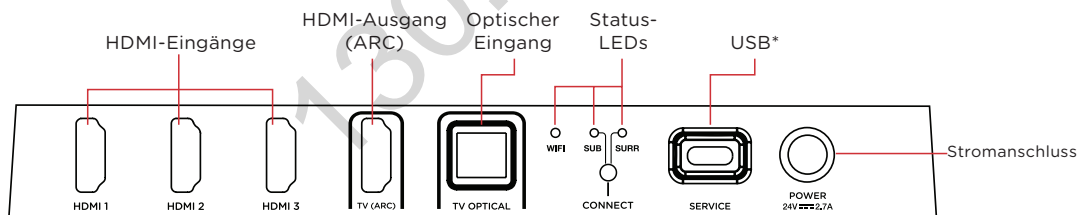

\*Factory use only

## Visuelle Indikatoren

Auf der Vorderseite der Soundbar befindet sich eine horizontale Leiste mit Leuchten, die Statusanzeigen wie Quelle, Lautstärke und Hörmodi anzeigt. Hinweis: Diese LEDs werden nach zwei Sekunden ausgeblendet.



○		HDMI 1			
○	○	HDMI 2			
○	○	○	HDMI 3		
○	○	○	○	HDMI (ARC)	
○	○	○	○	○	Optical
					🔌 On
					● Dolby-Inhalte
					● DTS-Inhalt
					● Nachtmodus
					● Bluetooth®
					○ Chromecast built-in

### LED-Rückseite der Bar

	Aus (Nicht verbunden)	Solide (Verbunden)
WI-FI	●	○

	Blinkt (Kopplungsmodus)		
SUB	●	●	●

### Rückseite des Subwoofers

SUB	●	●	●
-----	---	---	---

## Ihr Klangerlebnis optimieren

Soundbar-Leuchten

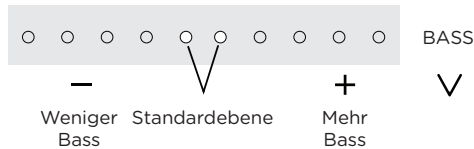

+

VOL

-

^

VOICE

v

Soundbar-Leuchten

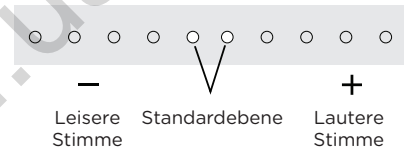

### Bass-Steuerung

Die Lautstärke der niedrigen Frequenzen lässt sich leicht einstellen, um mehr oder weniger Wirkung zu erzielen.

**polk** VOICE ADJUST™

Sie können die Dialogebenen leicht anpassen, um die Schärfe beim Ansehen von Fernsehsendungen, Filmen und Sport zu verbessern.



## Fernbedienung

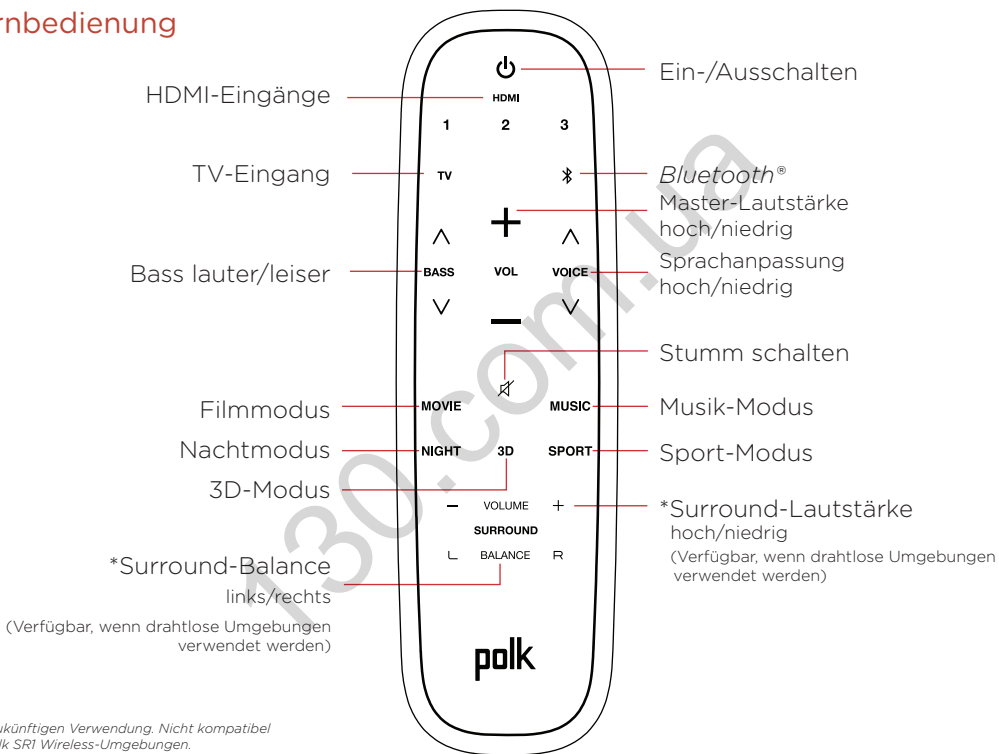

*\*Zur zukünftigen Verwendung. Nicht kompatibel mit Polk SR1 Wireless-Umgebungen.*

## Verwenden die TV-, Kabel- oder Satellitenfernbedienung zur Steuerung der MagniFi 2

Zur Steuerung der MagniFi 2 gibt es mehrere Möglichkeiten, Ihre TV-, Kabel- oder Satellitenfernbedienung zu verwenden.

### **HDMI-CEC-Steuerung**

Wenn das LuFi 2 mit Ihrem Fernsehgerät über HDMI verbunden ist, unterstützt Ihr Fernsehgerät CEC: Lautstärke, Stummschaltung und Leistung für das LuFi 2 können über TV-Fernbedienung gesteuert werden, ohne dass weitere Einstellungen vorgenommen werden.

### **Vorgeladene Fernbedienung**

Unterstützt CEC oder Sie haben ausgewählt, Ihr LuFi 2-Gerät mit dem optischen Kabel zu verbinden. Sie können die Lautstärke mit der vorhandenen Fernbedienung steuern und mit der vorhandenen Fernbedienung stumm schalten. Das MagniFi 2 ist vorkonfiguriert, um auf Datenträger zu reagieren und Befehle von den beliebtesten TV-Fernbedienungen stummschalten, darunter: Samsung, LG, Sony, VIZIO und andere bekannte Marken.\*

### **Fernbedienungs-Lernfunktion**

Wenn Ihr TV mit dem LuFi 2 verbunden ist, das optische Kabel verwendet wird und es nicht zu den bekannten Marken gehört, können Sie Ihre Fernbedienung mit dem Lautstärkeregelung, dem Stummschalten und anderen Funktionen steuern (wie z. B. Auswahl der Quelle oder Bass) auf Ihrer Soundbar.

\*Alle anderen hier genannten Marken, Produktnamen, Logos und Marken sind Eigentum ihrer jeweiligen Inhaber.

## Verwendung der Fernbedienungs-Lernfunktion

**WICHTIG:** Halten Sie beim Drücken der jeweiligen Knöpfe beide Fernbedienungen ca. 30 cm (12 ") vor die MagniFi 2 und stellen Sie sicher, dass Ihre Fernbedienungen über neue Batterien verfügt.

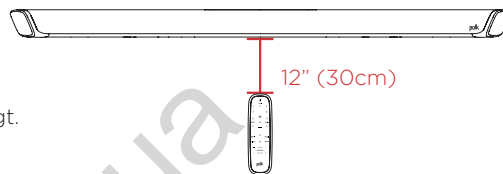

### Fernbedienungs-Lernfunktion eingeben

Vergewissern Sie sich, dass Ihre Soundbar eingeschaltet ist, und halten Sie dann die Taste „Quelle“  (Source) auf der Soundbar etwa 3 Sekunden lang gedrückt. Lassen Sie die Taste los, wenn Sie zwei Töne hören. Sie sollten nun weiße Leuchten auf der Vorderseite der Soundbar sehen, die sich nach links und rechts bewegen.



### SCHRITT 1: Wählen Sie eine Taste auf Ihrer MagniFi 2-Fernbedienung

Drücken Sie die Taste auf der LuFi 2-Fernbedienung, die Sie erlernen möchten (z. B.: Volume Up). Sie hören einen einzelnen Ton und sehen alle weißen Leuchten zusammen ein- und ausblenden.

### SCHRITT 2: Wählen Sie eine Taste auf Ihrer TV-Fernbedienung

Drücken Sie die Taste auf Ihrer TV-Fernbedienung, die Sie in Schritt 1 ausgewählt haben, und lassen Sie los dann los.

### SCHRITT 3: Ergebnisse verifizieren

- Wenn Sie sehen, wie die weißen Leuchten an- und ausgehen, wiederholen Sie Schritt 2.
- Wenn Sie zwei Töne hören und  sehen, wurde der Befehl nicht gelernt. Bitte versuchen Sie es erneut.
- Wenn Sie einen einfachen Ton hören und  sehen, wurde der Befehl erfolgreich gelernt.

#### **SCHRITT 4: Einen anderen Code lernen**

Wenn die weißen Leuchten auf der Vorderseite des Klangstabes immer wieder von links und rechts springen, können Sie Ihre nächste zu lernende Funktion auswählen, indem Sie die Schritte 1 - 3 wiederholen.

#### **Fernbedienungs-Lernmodus beenden**

Halten Sie die Taste „Quelle“  (Source) auf der Soundbar erneut für etwa 3 Sekunden gedrückt. Lassen Sie die Taste los, wenn Sie zwei Töne hören.

HINWEIS: Die Soundbar verlässt automatisch den IR-Lernmodus, wenn sie 60 Sekunden lang keine IR-Befehle empfängt. Alle gelernten IR-Befehle werden automatisch gespeichert.

#### **Löschen von gelernten Fernbedienungs-Codes**

Halten Sie die Taste „Quelle“  (Source) auf der Soundbar für etwa 10 Sekunden gedrückt. Sie hören zwei Töne. Halten Sie die Taste gedrückt und lassen Sie die Taste los, nachdem Sie drei Töne hören.

## Erweitertes Setup

### Schließen Sie eine Kabelbox, einer Spielkonsole oder anderer HDMI-Quellen an Ihre LuFi 2 an

MagniFi 2 unterstützt bis zu drei HDMI-Quellen. Sie werden 4K- und HDR-Signale an Ihr Fernsehgerät übertragen, wenn Sie die HDMI-ARC-Verbindung zwischen der Soundbar und dem TV verwenden. Sie müssen Hochgeschwindigkeits-HDMI-Kabel für 4K-Inhalte verwenden.

### Verwendung der optischen Eingabe für eine Audioquelle

Wenn Sie die optische Eingabe der Soundbar für eine andere Audioquelle verwenden möchten, wie z. B. einen CD-Player, folgen Sie diesen Schritten:

1. Verbinden Sie Ihr Fernsehgerät mit dem HDMI-ARC mit LuFi 2.
2. Verbinden Sie das bereitgestellte optische Kabel mit dem CD-Player und der Soundbar.
3. Mit der TV-Taste auf der Fernbedienung wird zwischen den Eingangsquellen HDMI-ARC (4 weiße Leuchten) und Optisch (5 weiße Leuchten) umgeschaltet, solange Ton zu hören ist.

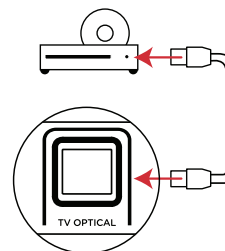
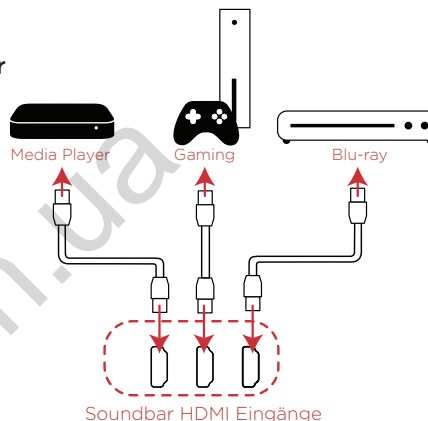

Optischer Eingang der Soundbar

## Wandhalterung für LuFi 2

Eine Montagevorlage für die Wandmontage der Soundbar liegt bei. Lesen Sie für die korrekte Installation bitte die auf der Vorlage gedruckten Anweisungen.

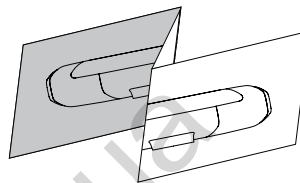

130.com.ua

## Klang-Modi



### Musik-Modus

Sorgt für einen ausgewogenen Klang und weichere Bässe, bei gleichzeitiger Minimierung von Verräumlichungseffekten, um eine natürlichere Klangwiedergabe zu gewährleisten.



### Filmmodus

Akustisch optimiert für sowohl Film- als auch TV-Inhalte. Außerdem hat sie einen Bass-Boost, eine verstärkte Verräumlichung und eine Verbesserung des Voice Adjust-Pegels für eine verbesserte Dialogklarheit. Das ist der voreingestellte Klangmodus für HDMI- und optische Eingangsquellen.



### Nachtmodus

Reduziert Bass- und Volumendynamik und verbessert die Sprachverständlichkeit für das Hören in geringer Lautstärke.



### Sport-Modus

Verbessert dialogreiche Inhalte, wie Sportveranstaltungen, Nachrichtensendungen und Talk-Shows. Verwendet Sprachanpassung, um die Dialogklarheit zu erhöhen und die Lautstärke des Subwoofer-Volumens zu optimieren.



### 3D-Modus

Erstellt virtuelle Höhenkanäle, um ein dreidimensionales Klangerlebnis zu bieten.

## Fehlerbehebung

### **Aus meiner Soundbar kommt kein Ton**

- Prüfen Sie, ob die Soundbar eingeschaltet ist und dass eine Leuchte auf der Vorderseite sichtbar ist.
- Prüfen Sie, ob alle Kabel korrekt angeschlossen sind.
- Drücken Sie die Taste „+“ auf der Soundbar, bis mindestens 2 weiße Leuchten erscheinen.
- Wählen Sie mit der mitgelieferten Polk-Fernbedienung den gewünschten Eingang aus. Die weißen Leuchten sollten entsprechend der von Ihnen gedrückten Eingabetaste angezeigt werden.

### **Ich höre ein Echo aus meinem Fernsehgerät oder der Soundbar**

- Wenn Ihr Fernsehgerät über HDMI ARC mit der Soundbar verbunden ist, prüfen Sie, ob das HDMI CEC/ARC im Einstellungsmenü des Fernsehgeräts aktiviert ist.
- Überprüfen Sie, ob die TV-Lautsprecher deaktiviert sind. Weitere Informationen finden Sie im Benutzerhandbuch Ihres Fernsehgeräts.

### **Ich sehe keine Leuchten auf der Vorderseite meiner Sound Bar**

- Drücken Sie den Ein/Aus-Schalter oben auf der Soundbar.
- Überprüfen Sie, die Verbindungen zwischen Schallbalken, Stromversorgung und Steckdose. Sitzen diese fest?
- Entfernen Sie die Stromversorgung der Soundbar für 30 Sekunden und stecken Sie sie dann wieder ein.
- Versuchen Sie es mit einer anderen Steckdose.

### **Meine Fernbedienung funktioniert nicht**

- Gehen Sie näher an die Soundbar heran und richten Sie die Fernbedienung auf die Vorderseite der Soundbar.
- Legen Sie neue Batterien in die Fernbedienung ein.



## Aus dem Subwoofer kommt kein Sound

- Vergewissern Sie sich, dass die Soundbar eingeschaltet ist und Audio abgespielt wird.
- Drehen Sie den Bass mithilfe der mitgelieferten Polk-Fernbedienung.
- Überprüfen Sie, ob das Stromkabel an der Rückseite des Subwoofers und der Steckdose sicher richtig sitzt.
- Vergewissern Sie sich, dass auf der Rückseite des Subwoofers eine grüne Leuchte sichtbar ist.
- Entfernen Sie die Stromversorgung des Subwoofers für 30 Sekunden und stecken Sie sie dann wieder ein.
- Wenn die Leuchte auf der Rückseite des Subwoofers grün leuchtet, müssen Sie den Subwoofer mit den folgenden Anweisungen wieder an die Soundbar anschließen.

## Koppeln des Subwoofers an die Soundbar

- Prüfen Sie, ob die Soundbar eingeschaltet ist - eine LED-Leuchte sollte auf der Vorderseite der Soundbar.
- Halten Sie auf der Rückseite der Soundbar die Taste CONNECT 3 - 5 Sekunden lang gedrückt. Die Leuchten SUB und SURR auf der Rückseite der Soundbar sollten nun grün blinken.
- Halten Sie auf der Rückseite des Subwoofers die Taste CONNECT 3 - 5 Sekunden lang gedrückt. Die Leuchte auf der Rückseite des Subwoofers sollte jetzt grün sein.
- Drücken Sie auf der Rückseite der Soundbar die Schaltfläche VERBINDEN, um den Kopplungsmodus zu verlassen.

## Werksrücksetzung

- Das Ausführen einer Werksrücksetzung (Factory Reset) löscht alle Einstellungen in der Soundbar, einschließlich der Bluetooth-Kopplungen und der Wi-Fi-Verbindung. Um eine Werksrücksetzung durchzuführen, drücken Sie die Ein/Aus-Taste  oben auf der Soundbar 15 Sekunden lang. Sie können die Taste loslassen, wenn Sie den Soundeffekt für die Werksrücksetzung hören. Die Soundbar wird neu gestartet und kann in etwa einer Minute wiederverwendet werden.

## Über die Polk SDA®-Technologie

Der MagniFi 2 verfügt über die patentierte Polk SDA-Surround-Technologie, die ein ausgedehntes mehrdimensionales Klangbild und ein detailliertes Stereo-Klangfeld erzeugt. SDA erhöht und verbreitet die Raumabbildung und sorgt für einen unglaublich raumfüllenden Klang ohne seine Reinheit einzubüßen. SDA ergänzt auch Dolby- und DTS-codierte Inhalte und schafft so ein unglaubliches Kinoerlebnis.

## Über die integrierte Polk VoiceAdjust® Technologie

Der MagniFi 2 verfügt über anpassbare Sprachpegel in der Soundbar, so dass Sie Ihr Hörerlebnis nach Belieben gestalten können, um klare, scharfe Dialoge wiederzugeben und kein einziges Wort Ihres Lieblingsfilms, Ihrer Lieblings-TV-Show oder Ihres Lieblings-Sportereignisses zu verpassen.

130.com.ua

## Grazie per aver scelto Polk.

In caso di domande o commenti, non esitare a chiamarci o a inviarci un'e-mail.

### Assistenza tecnica

In Nord America, chiama il Servizio Clienti Polk al numero **800-377-POLK(7655)**

Orari di apertura: 10AM-6PM EST lun-ven / 12PM-8PM EST sabato

Fuori dagli Stati Uniti, chiama il numero **+1-410-358-3600**

Domande frequenti su Polk: [Polk.custhelp.com](http://Polk.custhelp.com)

Email: [polkcs@polkaudio.com](mailto:polkcs@polkaudio.com)

Polk Audio, LLC  
5541 Fermi Court  
Carlsbad, CA 92008  
U.S.A.

Polk Audio è una società del gruppo DEI Holdings, Inc. Polk Audio e Polk sono marchi registrati di Polk Audio, LLC.

Google, Android, Google Play, Google Home e altri marchi sono marchi registrati di Google LLC. L'Assistente Google non è disponibile in alcune lingue e in alcuni Paesi.

Tutti gli altri marchi commerciali, nomi di prodotti, loghi e marche citati nel presente documento sono di proprietà dei rispettivi titolari.

## What's in the Box

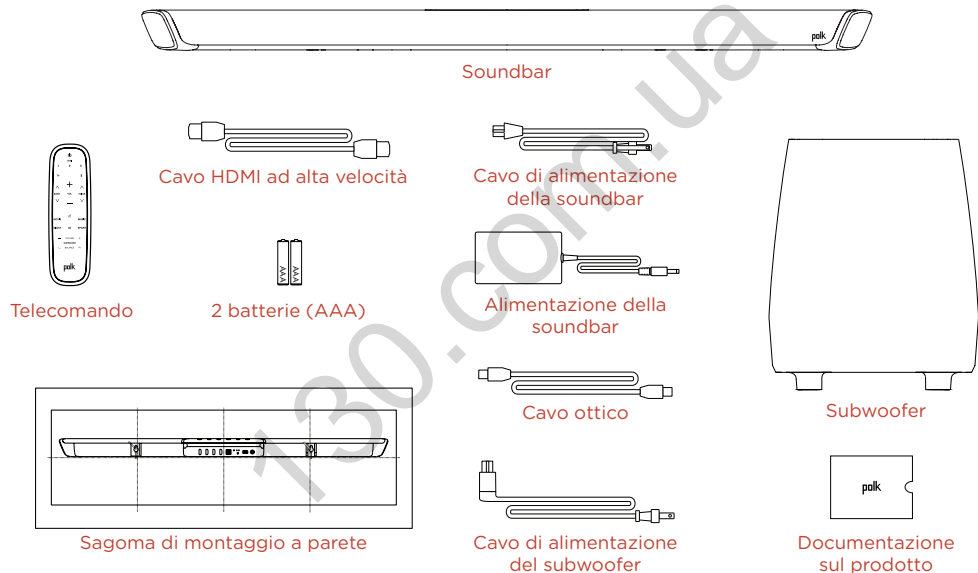

## Configurazione

### Connessione alla TV

1.

Il jack di ingresso HDMI sulla TV è indicato come “ARC” oppure “eARC”?

SÌ

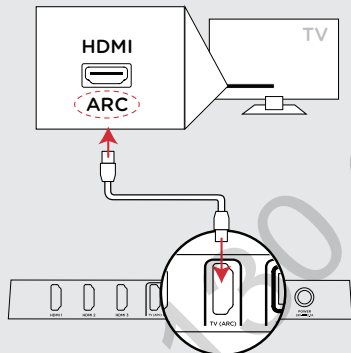

Collega il cavo HDMI incluso nella confezione ai jack HDMI indicati come “ARC” sia sulla TV che sulla soundbar.

NO

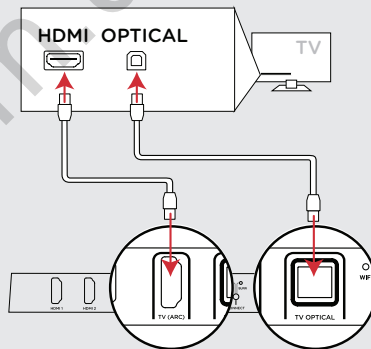

Collega il cavo ottico incluso nella confezione tra la TV e la soundbar. Collega il cavo HDMI incluso nella confezione a qualsiasi jack HDMI presente sulla TV e al connettore “TV ARC” della soundbar.

## 2. Posizionamento della soundbar

Per un'esperienza di ascolto ottimale, metti la soundbar in posizione centrale sotto la TV. Se devi inserire la soundbar in un centro di intrattenimento o in uno stand TV, posizionala sul bordo più anteriore.

La confezione contiene una sagoma per il montaggio a parete della soundbar. Per una corretta installazione, consulta le istruzioni stampate sulla sagoma.

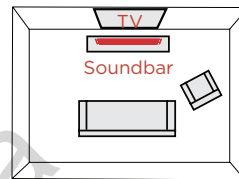

## 3. Collegamento della soundbar a una presa a CA

L'avvio iniziale non richiederà più di un minuto.

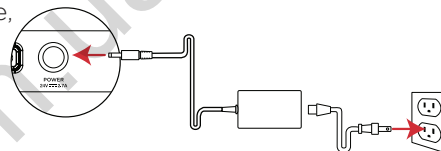

## 4. Posizionamento del subwoofer

Per ottenere una prestazione ottimale, posizionalo sulla stessa parete della TV, a non più di 10m dalla barra.

## 5. Collegamento del subwoofer a una presa a CA

“ Una spia verde si accende sul retro del subwoofer, a indicare che è collegato alla soundbar.”

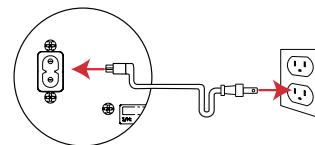
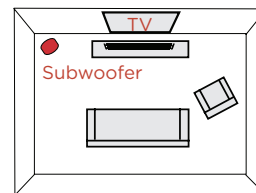

## 6. Installazione delle batterie del telecomando

Inserisci le batterie AAA contenute nella confezione.

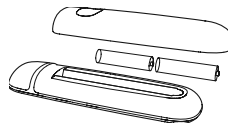

## 7. Verifica delle connessioni

Accendi la TV e inizia a guardare i contenuti. Regola il volume della soundbar utilizzando il telecomando Polk inserito nella confezione o il telecomando della tua TV. Dovresti cominciare a sentire un suono proveniente dalla soundbar.

Se la TV sta trasmettendo dei contenuti e senti un'eco o non senti nessun suono, vai a pagina 99 per la risoluzione dei problemi.

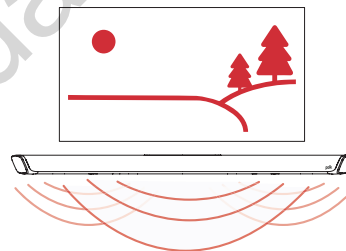

## 8. Configurazione di Chromecast integrato™

Vai all'indirizzo <http://g.co/home/setup> per scaricare l'app gratuita di Google Home e segui le istruzioni per collegare la barra MagniFi 2 Polk alla tua rete Wi-Fi.

Quando ricevi contenuti in streaming da un'app abilitata al Chromecast, si accende una spia bianca sulla soundbar.

Per informazioni più dettagliate sulla configurazione di Google Home e Chromecast integrato

per l'ascolto, visita: <https://support.google.com/googlenest>  
e <https://support.google.com/chromecastbuiltin>

## Ascolto della musica tramite Chromecast integrato™

### Vantaggi di Chromecast integrato

MagniFi 2 è dotata di Chromecast integrato, che ti consente facilmente di:

1. Ascoltare musica in streaming dalle tue app preferite tramite Wi-Fi.
2. Diffondere l'esperienza di ascolto in tutta la casa. La sincronizzazione multi-sala ti consente di riprodurre la stessa canzone da tutti gli altoparlanti compatibili con Chromecast integrato sparsi in tutta la casa.
3. Inviare i media in streaming alla tua MagniFi 2 da qualsiasi altoparlante abilitato per Google Assistant; usare la tua voce per riprodurre i tuoi contenuti preferiti, regolare il volume e avere informazioni su ciò che stai ascoltando.
4. Ricevere aggiornamenti automatici.

### Ricezione degli aggiornamenti automatici - Fortemente consigliato

**Polk mette a disposizione periodicamente degli aggiornamenti software, per migliorare le prestazioni e aumentare la compatibilità con i nuovi prodotti.**



Ti consigliamo fortemente di collegare la soundbar alla rete domestica. Per ricevere aggiornamenti automatici, non devi registrare il prodotto né fornire il tuo indirizzo e-mail. Ti basta collegare la soundbar alla rete tramite Wi-Fi con l'app di Google Home sui dispositivi iOS o Android™.



## Ascoltare musica tramite Bluetooth®

### Connessione di un dispositivo Bluetooth

1. Premi il pulsante Bluetooth  sulla soundbar o sul telecomando. Si dovrebbe accendere una spia blu lampeggiante sulla parte anteriore della soundbar.
2. Passa alle impostazioni Bluetooth sul tuo telefono o tablet e seleziona "Polk MagniFi 2". In pochi secondi il dispositivo dovrebbe connettersi e la spia blu sulla soundbar dovrebbe diventare fissa.
3. Hai finito: puoi ascoltare musica da un'app a tua scelta.

Nota: Se la spia blu sulla soundbar è fissa, significa che un dispositivo Bluetooth è già connesso. Non puoi connettere un secondo dispositivo finché non scolleghi il primo.

### Riconnessione automatica

Premendo il pulsante Bluetooth,  la soundbar tenta di riconnettersi automaticamente al Bluetooth che hai collegato per ultimo.

### Disconnessione di un dispositivo Bluetooth

Puoi disconnetterti usando le impostazioni Bluetooth sul tuo telefono o tablet. In alternativa, puoi farlo tenendo premuto il pulsante Bluetooth  per 3 secondi. Una volta disconnessa, la soundbar entra in modalità abbinamento e una spia blu lampeggiante ti dice che puoi accoppiare un altro dispositivo.

## Pannello superiore della soundbar

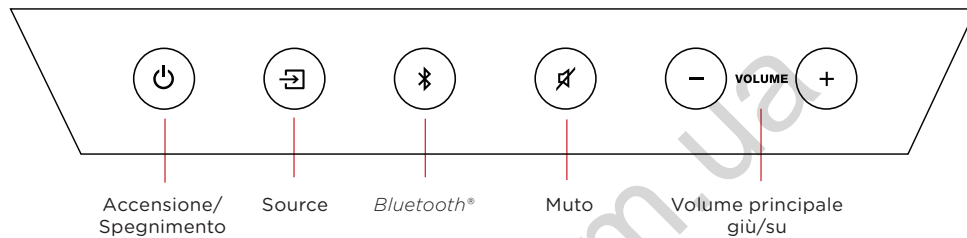

## Pannello posteriore della soundbar

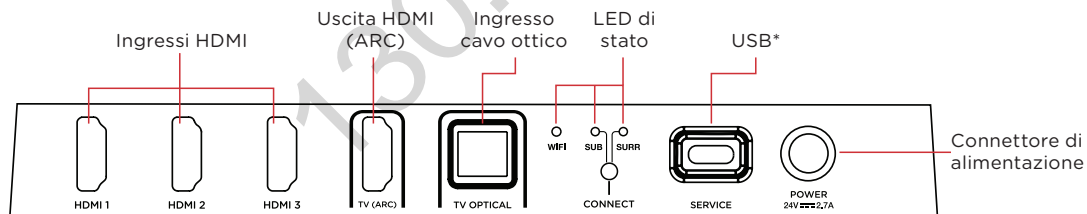

\*Factory use only

## Indicatori visivi

La parte anteriore della soundbar contiene una fila orizzontale di spie che ti danno indicazioni di stato, come la sorgente, il volume e le modalità d'ascolto. Nota: questi LED si spengono dopo due secondi.

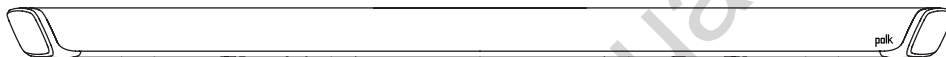

○	HDMI 1
○ ○	HDMI 2
○ ○ ○	HDMI 3
○ ○ ○ ○	HDMI (ARC)
○ ○ ○ ○ ○	Optical
●	On
●	Contenuto Dolby
●	Contenuto DTS
●	Modalità notturna
●	Bluetooth®
○	Chromecast built-in

### LED Retro della barra

	Spento (Non connesso)	Fisso (Connesso)
WI-FI	●	○
SUB	●	● ● ●

Lampeggiante  
(Modalità abbinamento)

### Retro del subwoofer

SUB	●	● ● ●
-----	---	-------

## Ottimizzazione dell'esperienza di ascolto



### Regolazione dei bassi

Puoi regolare facilmente il volume a bassa frequenza per avere un maggiore o minore impatto.

**polk** VOICE ADJUST™

Puoi regolare facilmente i livelli vocali, per migliorare la chiarezza di spettacoli, film e sport trasmessi in TV.

## Telecomando

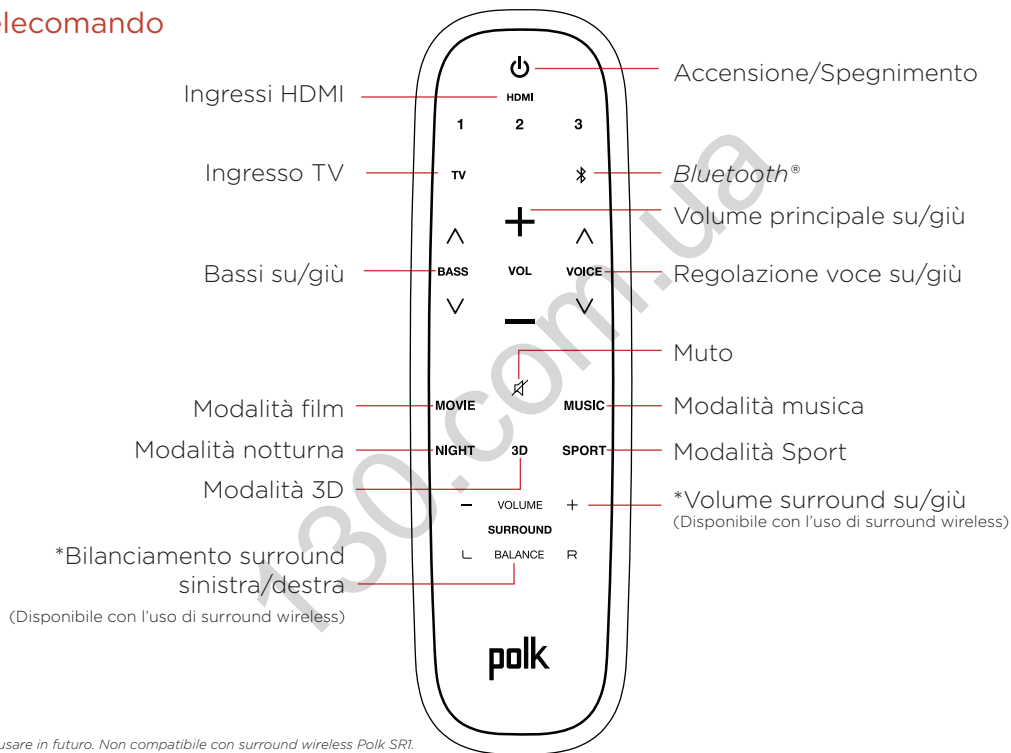

*\*Da usare in futuro. Non compatibile con surround wireless Polk SR1.*

## Uso del telecomando TV, cavo o satellitare per regolare la MagniFi 2

Esistono alcuni modi per utilizzare il telecomando TV, cavo o satellitare per regolare la MagniFi 2.

### **Controllo CEC HDMI**

Se hai collegato la MagniFi 2 alla TV via HDMI e la TV supporta la funzione CEC: puoi regolare il volume, il muto e l'accensione della MagniFi 2 tramite il telecomando della TV senza ulteriori impostazioni.

### **Telecomando precaricato**

Se la funzione CEC è supportata o hai collegato la MagniFi 2 alla TV con il cavo ottico, potrai regolare il volume e il muto con il telecomando della tua TV. La MagniFi 2 è preconfigurata per rispondere ai comandi volume e muto che arrivano dai telecomandi TV più diffusi, tra cui: Samsung, LG, Sony, VIZIO e altre marche principali.\*

### **Funzione di apprendimento del telecomando**

“Se hai collegato la TV alla MagniFi 2 con il cavo ottico, ma il telecomando non è uno dei più diffusi, puoi insegnargli a regolare il volume, il muto e altre funzioni (ad es. selezionare la sorgente o regolare i bassi) della soundbar.

\*Tutti gli altri marchi commerciali, nomi di prodotti, loghi e marche citati nel presente documento sono di proprietà dei rispettivi titolari.

## Uso della funzione di apprendimento del telecomando

IMPORTANTE: tieni entrambi i telecomandi a circa 30 cm direttamente davanti alla MagniFi 2 premendo i rispettivi pulsanti e assicurati di avere delle batterie cariche.

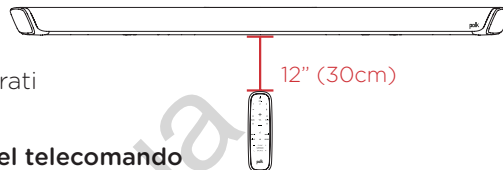

### Attivazione della modalità di apprendimento del telecomando

Verifica che la soundbar sia accesa, quindi tieni premuto il pulsante Source sulla soundbar  per circa 3 secondi. Quando senti un suono di due note, rilascia il pulsante. Ora dovresti vedere le spie bianche sulla parte anteriore della soundbar che rimbalzano a destra e sinistra.



### FASE 1: Scegli un pulsante sul telecomando della MagniFi 2

Premi e rilascia il pulsante sul telecomando della MagniFi2 che vuoi apprendere (ad es. Volume su). Sentirai una nota singola e vedrai tutte le spie bianche spegnersi e accendersi insieme.

### FASE 2: Scegli un pulsante sul telecomando della TV

Premi e rilascia il pulsante sul telecomando della TV a cui vuoi assegnare il pulsante che hai scelto nella fase 1.

### FASE 3: Verifica i risultati

- Se vedi le spie bianche che si spengono e si accendono di nuovo, ripeti la fase 2.
- Se senti un suono a due note e vedi  il comando non è stato appreso. Riprova.
- Se senti una nota singola e vedi  il comando è stato appreso.

#### **FASE 4: Apprendi un altro codice**

Quando vedi le spie bianche sulla parte anteriore della soundbar che rimbalzano a destra e sinistra, puoi selezionare un'altra funzione da apprendere, ripetendo le fasi da 1 a 3.

#### **Uscita dalla modalità di apprendimento del telecomando**

Tieni premuto il pulsante Source  sulla soundbar per circa 3 secondi. Quando senti un suono a due note, rilascia il pulsante.

NOTA: La soundbar esce automaticamente dalla modalità di apprendimento IR, se non riceve nessun comando IR per 60 secondi. Tutti i comandi IR appresi vengono salvati automaticamente.

#### **Cancellazione dei codici appresi dal telecomando**

Tieni premuto il pulsante Source  sulla soundbar per circa 10 secondi. Sentirai un suono a due note. Continua a tenere premuto il pulsante e rilascialo quando senti un suono a tre note.



## Collegamento di decoder, console per videogiochi o altre sorgenti HDMI alla MagniFi 2

La MagniFi 2 supporta fino a tre sorgenti HDMI. Se usi il collegamento HDMI-ARC tra la soundbar e la TV, la barra fa passare i segnali in 4K e HDR alla TV. Per i contenuti in 4K, devi utilizzare cavi HDMI ad alta velocità.

### Uso dell'ingresso del cavo ottico per una sorgente audio

Se vuoi usare l'ingresso del cavo ottico sulla soundbar per un'altra sorgente audio, ad es. un lettore CD, devi attenerti alla seguente procedura:

1. Collega la TV alla MagniFi 2 usando il collegamento HDMI-ARC.
2. Collega il cavo ottico inserito nella confezione tra il lettore CD e la soundbar.
3. Il pulsante TV sul telecomando commuta tra gli ingressi HDMI-ARC (4 spie bianche) e ottici (5 spie bianche), purché l'audio sia disponibile.

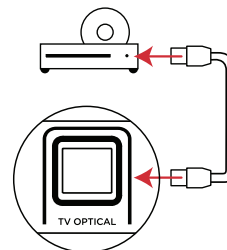
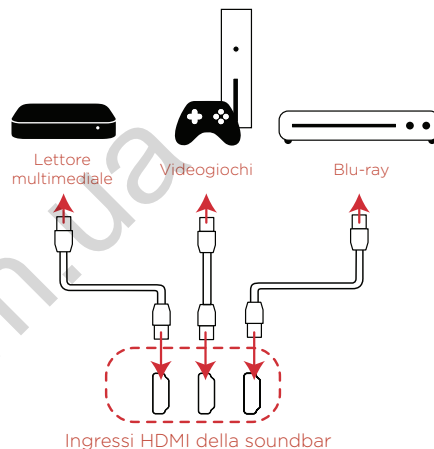

Ingresso del cavo ottico della soundbar

## Come montare a parete la tua MagniFi 2

La confezione contiene una sagoma per il montaggio a parete della soundbar. Per una corretta installazione, consulta le istruzioni stampate sulla sagoma.

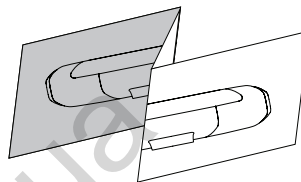

130.com.ua

## Modalità audio



### Modalità musica

Offre un suono bilanciato e maggiore fluidità dei bassi, riducendo al minimo gli effetti di spazializzazione per una riproduzione più naturale del suono.



### Modalità film

Ottimizzazione acustica dei contenuti di film e programmi TV. Fornisce inoltre un'amplificazione dei bassi, una maggiore spazializzazione e migliora i livelli di regolazione vocale per una maggiore chiarezza del parlato. È la modalità audio predefinita per le sorgenti con ingresso HDMI e ottico.



### Modalità notturna

“Riduce le dinamiche dei bassi e del volume migliorando l'intelligibilità vocale in caso di ascolto a basso volume.”



### Modalità sport

Migliora i contenuti ricchi di dialoghi, come eventi sportivi, notiziari e talk show. Utilizza la regolazione vocale per aumentare la chiarezza vocale e ottimizzare i livelli di volume del subwoofer.



### Modalità 3D

Crea dei canali ad altezza virtuale per offrire un'esperienza sonora tridimensionale.

## Risoluzione dei problemi

### Dalla soundbar non proviene nessun suono

- Controlla che la soundbar sia accesa e che sia accesa una spia frontale.
- Controlla che tutti i cavi siano collegati correttamente.  
Premi il pulsante Volume "+" sulla parte superiore della soundbar finché non appaiano almeno 2 spie bianche.
- Seleziona l'ingresso desiderato con il telecomando Polk inserito nella confezione. Delle spie bianche devono accendersi secondo il pulsante di ingresso premuto.
- Se hai collegato la TV alla soundbar tramite HDMI ARC, controlla che sia abilitata la funzione HDMI CEC/ARC dal menu delle impostazioni della TV. Consulta il manuale utente della TV per ulteriori istruzioni.

### Sento un'eco uscire dalla TV o dalla soundbar

- Se hai collegato la TV alla soundbar tramite HDMI ARC, controllare che sia abilitata la funzione HDMI CEC/ARC dal menu delle impostazioni della TV.
- Controlla che gli altoparlanti TV siano disattivati. Per maggiori dettagli, consulta il manuale d'uso della TV.

### Non vedo nessuna spia frontale sulla soundbar

- Premi il pulsante di accensione sulla parte superiore della soundbar.
- Verifica che le connessioni tra la soundbar, l'alimentazione e la presa di corrente siano ben salde.
- Stacca l'alimentazione dalla soundbar per 30 secondi e poi ricollegala.  
Prova un'altra presa a muro.

### Il mio telecomando non funziona

- Avvicinati alla soundbar e punta il telecomando verso la parte frontale.
- Installa delle batterie nuove nel telecomando.

## Dal subwoofer non esce nessun suono

- Controlla che la soundbar sia accesa e che stia riproducendo l'audio.
- Alza i bassi con il telecomando Polk inserito nella confezione.
- Controlla che il cavo di alimentazione sia fissato saldamente sul retro del subwoofer e nella presa a muro.
- Verifica che sul retro del subwoofer sia apparsa una spia verde fissa.
- Stacca l'alimentazione dal subwoofer per 30 secondi e poi ricollegala.
- Se la spia verde sul retro del subwoofer lampeggia, devi ricollegare il subwoofer alla soundbar seguendo le istruzioni riportate di seguito.

## Abbinamento del subwoofer alla soundbar

1. Controlla che la soundbar sia accesa; devi vedere una spia accesa sul davanti della soundbar.
2. Sul retro della soundbar, tieni premuto il pulsante CONNECT per 3-5 secondi. Ora le spie SUB e SURR sul retro della soundbar devono lampeggiare in verde.
3. Sul retro del subwoofer, tieni premuto il pulsante CONNECT per 3-5 secondi. Ora la spia sul retro del subwoofer deve essere verde fissa.
4. Sul retro della soundbar, premi il pulsante CONNECT per uscire dalla modalità di abbinamento.

## Ripristino delle impostazioni di fabbrica

L'esecuzione di un ripristino delle impostazioni di fabbrica cancella tutte le impostazioni della soundbar, inclusi l'abbinamento con il Bluetooth e la connessione Wi-Fi. Per eseguire un ripristino delle impostazioni di fabbrica, tieni premuto il pulsante di accensione  sulla parte superiore della soundbar per 15 secondi. Puoi rilasciare il pulsante quando senti un suono, che ti indica che le impostazioni di fabbrica sono state ripristinate. La barra si riavvia e può essere utilizzata dopo circa un minuto.

## Informazioni sulla tecnologia Polk SDA®

La barra MagniFi 2 usa la tecnologia brevettata Polk SDA Surround, che crea un suono avvolgente multidimensionale e un'immagine stereo dettagliata. La tecnologia SDA intensifica e amplifica il suono, creando un'esperienza avvolgente e coinvolgente, senza sacrificare la chiarezza sonora. La tecnologia SDA integra anche i contenuti codificati Dolby e DTS, offrendoti un'incredibile esperienza cinematografica.

## Informazioni sulla tecnologia Polk VoiceAdjust® incorporata

La soundbar MagniFi 2 ti offre dei livelli vocali personalizzabili, con cui puoi adattare l'esperienza di ascolto come preferisci, riprodurre un suono chiaro e nitido per non perdere una sola parola del tuo film, programma TV o evento sportivo preferito.

130.com/italia

**polk**

Polk Audio, LLC  
5541 Fermi Court  
Carlsbad, CA 92008  
U.S.A.

+1 800-377-7655  
[www.polkaudio.com](http://www.polkaudio.com)

EU Importer: D&M Europe B.V.  
Beemdstraat 11, 5653 MA  
Eindhoven, The Netherlands

HBP4058

Autogoods "130"