



PHONES

0 (800) 800 130  
(050) 462 0 130  
(063) 462 0 130  
(067) 462 0 130

130  
COM.UA

Internet store of  
autogoods



SKYPE

km-130

CAR RECEIVERS — Receivers • Media receivers and stations • Native receivers • CD/DVD changers • FM-modulators/USB adapters • Flash memory • Facia plates and adapters • Antennas • Accessories |  
CAR AUDIO — Car audio speakers • Amplifiers • Subwoofers • Processors • Crossovers • Headphones • Accessories | TRIP COMPUTERS — Universal computers • Model computers • Accessories |  
GPS NAVIGATORS — Portable GPS • Built-in GPS • GPS modules • GPS trackers • Antennas for GPS navigators • Accessories | VIDEO — DVR • TV sets and monitors • Car TV tuners • Cameras • Videomodules  
• Transcoders • Car TV antennas • Accessories | SECURITY SYSTEMS — Car alarms • Bike alarms • Mechanical blockers • Immobilizers • Sensors • Accessories | OPTIC AND LIGHT — Xenon • Bixenon • Lamps  
• LED • Stroboscopes • Optic and Headlights • Washers • Light, rain sensors • Accessories | PARKTRONICS AND MIRRORS — Rear parktronic • Front parktronic • Combined parktronic • Rear-view mirrors  
• Accessories | HEATING AND COOLING — Seat heaters • Mirrors heaters • Screen-wipers heaters • Engine heaters • Auto-refrigerators • Air conditioning units • Accessories | TUNING — Vibro-isolation  
• Noise-isolation • Tint films • Accessories | ACCESSORIES — Radar-detectors • Handsfree, Bluetooth • Windowlifters • Compressors • Beeps, loudspeakers • Measuring instruments • Cleaners • Car seats  
• Miscellaneous | MOUNTING — Installation kits • Upholstery • Grilles • Tubes • Cable and wire • Tools • Miscellaneous | POWER — Batteries • Converters • Start-charging equipment • Capacitors  
• Accessories | MARINE AUDIO AND ELECTRONICS — Marine receivers • Marine audio speakers • Marine subwoofers • Marine amplifiers • Accessories | CAR CARE PRODUCTS — Additives • Washer fluid •  
Care accessories • Car polish • Flavors • Adhesives and sealants | LIQUID AND OIL — Motor oil • Transmission oil • Brake fluid • Antifreeze • Technical lubricant



In store "130" you can find and buy almost all necessary goods for your auto in Kyiv and other cities, delivery by ground and postal services. Our experienced consultants will provide you with exhaustive information and help you to chose the very particular thing. We are waiting for you at the address

<https://130.com.ua>

130.com.ua

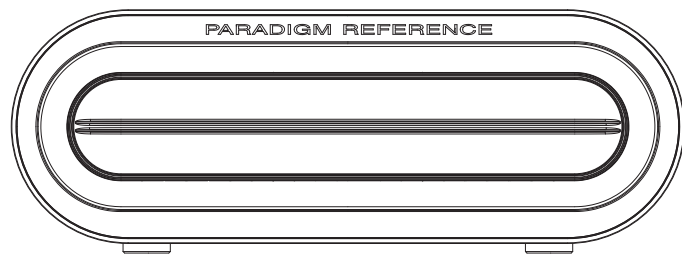

Millenia**Sub**<sup>TM</sup>



**FC** This device contains FCC ID: YZY-HT205 and IC ID: 9261A-HT205. This device complies with Part 15 of the FCC Rules. Operation is subject to the following two conditions: (1) This device may not cause harmful interference, and (2) This device must accept any interference received, including interference that may cause undesired operation. Any changes or modifications of this product, not approved by the manufacturer, may void the user's authority, to operate the equipment.

The manufacturer is not responsible for any radio or TV interference caused by unauthorized modifications to this equipment.

**FC** Cet appareil contient un FCC ID : YZY-HT205 et IC ID : 9261A-HT205. Cet appareil est conforme à la partie 15 du règlement FCC. Son utilisation est assujettie aux deux conditions suivantes : (1) cet appareil ne peut pas causer d'interférence nuisible, et (2) cet appareil doit accepter toute interférence reçue, y compris interférence qui peut causer un fonctionnement indésirable. Tous les changements ou toutes les modifications apportés à ce produit, sans l'approbation du fabricant, peuvent annuler le droit de l'utilisateur à utiliser cet équipement.

Le fabricant n'est pas responsable pour toute interférence radiophonique ou télévisuelle causée par les modifications non autorisées de cet équipement.

#### RECYCLING AND REUSE GUIDELINES FOR EUROPE

 In accordance with the European Union WEEE (Waste Electrical and Electronic Equipment) directive effective August 13, 2005, we would like to notify you that this product may contain regulated materials which, upon disposal, according to the WEEE directive, require special reuse and recycling processing. For this reason Paradigm Electronics Inc. (manufacturers of Paradigm speakers and Anthem electronics) has arranged with our distributors in European Union member nations to collect and recycle this product at no cost to you. To find your local distributor please contact the dealer from whom you purchased this product or go to our website at [www.paradigm.com](http://www.paradigm.com).

Please note that the product only falls under the WEEE directive. When disposing of packaging and other shipping material we encourage you to recycle through the normal channels.

#### DIRECTIVES SUR LE RECYCLAGE ET LA RÉUTILISATION (Europe)

 En vertu de la directive WEEE de l'Union européenne (directive sur les déchets électriques et électroniques) entrée en vigueur le 13 août 2005, nous vous avisons que ce produit pourrait renfermer des matériaux réglementés dont l'élimination doit faire l'objet de procédures de réutilisation et de recyclage particulières. À cette fin, Paradigm Electronics Inc. (fabricant des enceintes Paradigm et des produits électroniques Anthem) a demandé à ses distributeurs dans les pays membres de l'Union européenne de reprendre et recycler ce produit gratuitement. Pour trouver le distributeur le plus près, communiquez avec le revendeur du produit ou consultez le site web [www.paradigm.com](http://www.paradigm.com).

Notez que seul le produit est régi par la directive WEEE. Nous vous encourageons à recycler les matériaux d'emballage et autres matériaux d'expédition selon les procédures normales.



## SAFETY PRECAUTIONS: Read this section carefully before proceeding!



### WARNING

**RISK OF ELECTRIC SHOCK  
DO NOT OPEN**



**WARNING:** TO REDUCE THE RISK OF ELECTRIC SHOCK, DO NOT REMOVE COVER (OR BACK). NO USER-SERVICEABLE PARTS INSIDE. REFER SERVICING TO QUALIFIED SERVICE PERSONNEL.



The lightning flash with arrowpoint within an equilateral triangle warns of the presence of uninsulated "dangerous voltage" within the product's enclosure that may be of sufficient magnitude to constitute a risk of electric shock to persons.



The exclamation point within an equilateral triangle warns users of the presence of important operating and maintenance (servicing) instructions in the literature accompanying the appliance.

**WARNING:** TO REDUCE THE RISK OF FIRE OR ELECTRIC SHOCK, DO NOT EXPOSE THIS APPARATUS TO RAIN OR MOISTURE, AND OBJECTS FILLED WITH LIQUIDS, SUCH AS VASES, SHOULD NOT BE PLACED ON THIS APPARATUS.

**CAUTION:** TO PREVENT ELECTRIC SHOCK, MATCH WIDE BLADE OF PLUG TO WIDE SLOT, FULLY INSERT.

**CAUTION:** FOR CONTINUED PROTECTION AGAINST RISK OF FIRE, REPLACE THE FUSE ONLY WITH THE SAME AMPERAGE AND VOLTAGE TYPE. REFER REPLACEMENT TO QUALIFIED SERVICE PERSONNEL.

**WARNING:** UNIT MAY BECOME HOT. ALWAYS PROVIDE ADEQUATE VENTILATION TO ALLOW FOR COOLING. DO NOT PLACE NEAR A HEAT SOURCE, OR IN SPACES THAT CAN RESTRICT VENTILATION.



## Important safety instructions

1. Read these instructions.
2. Keep these instructions.
3. Heed all warnings.
4. Follow all instructions.
5. Do not use this apparatus near water.
6. Clean only with dry a cloth.
7. Do not block any ventilation openings. Install in accordance with the manufacturer's instructions.
8. Do not install near any heat sources such as radiators, heat registers, stoves, or other apparatus (including amplifiers) that produce heat.
9. Do not defeat the safety purpose of the polarized or grounding-type plug. A polarized plug has two blades with one wider than the other. A grounding type plug has two blades and a third grounding prong. The wide blade or the third prong are provided for your safety. If the provided plug does not fit into your outlet, consult an electrician for replacement of the obsolete outlet.
10. Protect the power cord from being walked on or pinched, particularly at plugs, convenience receptacles and the point where they exit from the apparatus.
11. Only use attachments/accessories specified by the manufacturer.
12. Use only with the cart, stand, tripod, bracket, or table specified by the manufacturer or sold with the apparatus. When a cart is used, use caution when moving the cart/ apparatus combination, to avoid injury from tip-over. 
13. Unplug this apparatus during lightning storms or when unused for long periods of time.
14. Refer all servicing to qualified service personnel. Servicing is required when the apparatus has been damaged in any way, such as power-supply cord or plug is damaged, liquid has been spilled or objects have fallen into the apparatus, the apparatus has been exposed to rain or moisture, does not operate normally, or has been dropped.
15. Use the mains plug to disconnect the apparatus from the mains or "TO COMPLETELY DISCONNECT THIS APPARATUS FROM THE AC MAINS, DISCONNECT THE POWER SUPPLY CORD PLUG FROM THE AC RECEPTACLE.
16. "WARNING - TO REDUCE THE RISK OF FIRE OR ELECTRIC - SHOCK, DO NOT EXPOSE THIS APPARATUS TO RAIN OR MOISTURE"
17. "DO NOT EXPOSE THIS EQUIPMENT TO DRIPPING OR SPLASHING AND ENSURE THAT NO OBJECTS FILLED WITH LIQUIDS, SUCH AS VASES, ARE PLACED ON THE EQUIPMENT."
18. "THE MAINS PLUG OF THE POWER SUPPLY CORD SHALL REMAIN READILY OPERABLE."

### Talk About Sub Yoga

Check out this positioning matrix. No Paradigm sub has ever offered so many placement options ...

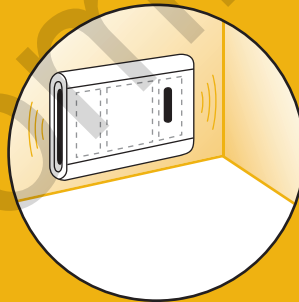
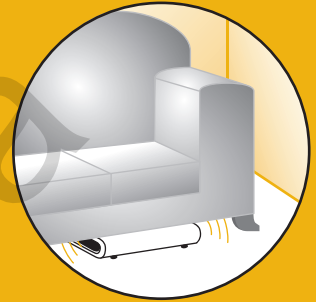
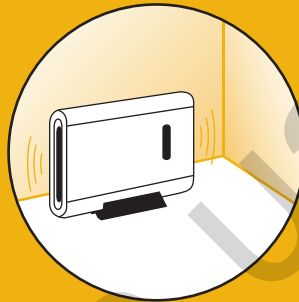

## MilleniaSub

Thanks for choosing a Paradigm sub! And congrats! It's obvious you have great taste since you've chosen the world's **#1 Speaker Brand!** We're not blowing smoke, we've been voted #1 twenty times\* (the only speaker manufacturer in the world that can claim that achievement!).

Your MilleniaSub is part of Paradigm's 'Reference' collection ... cool style and superb quality that includes 'cost no object' technology at below what you'd pay for any other genuine high-end subwoofer with this much cool stuff. For those who salivate over techy details, we've included a Technology Tidbit section and Specs that give you the skinny on why your new sub sounds soooo good!















The difference this sub will make to your music and home theater experience can't be put into words but you'll hear it and you'll feel it. They say Paradigms put you in the moment and keep you there! The amorphous 'they' are right. It's a humbling experience, one that takes you beyond the sub's slim and toned beach bass body to a place where you're absolutely lost in the music or movie you're watching. We guarantee you won't be able to keep the Paradigm difference a secret. In fact, we hope you don't. Spread the word! Talk about it. BRAG about it! Play your sub and let others listen! Our mission is to rid the world of bad sound ... and by 'bad' we mean the kind of subwoofers the big box stores stock, the ones that pretend to be dangerous and big-bass mean, but in the end couldn't give a fish in a fish bowl a fair shake.

The Paradigm experience is a glorious one and to make sure you get every note, nuance and scrumptious deep bass detail, read this manual and follow all instructions. If you still have questions, contact your dealer or visit the Q&A page on our website at [www.paradigm.com](http://www.paradigm.com).

\*Rated #1 Best Price/Value. Inside Track Dealer Survey. An annual independent nationwide survey of consumer electronics specialist retailers and custom installers.



## TOC

	Finding the spot <b>pg 1</b>	
	Taking a stand <b>pg 2</b>	
	Down under <b>pg 2</b>	
	Art Attack! Wall mounting <b>pg 3</b>	 
	Watts up? <b>pg 3</b>	
	Getting the best from my sub <b>pg 4</b>	
	Going wireless <b>pg 5</b>	
	Twins are more fun <b>pg 5</b>	 
		
	Hookin' up <b>pg 6</b>	
	Fine tuning <b>pg 7</b>	
	Geek Alert ... Technology Tidbits <b>pg 8</b>	
	Tech Specs <b>pg 9</b>	
	Warranty ... your new sub is family now, treat it well <b>pg 10</b>	
		

## Finding the spot



**PLEASE NOTE:** Wall-mounting requires the MilleniaSub Wall-Mount Bracket system (sold separately, see dealer)

Audio is all about finding 'the spot' ... the sweet spot\* in seating gets a lot of attention but so should finding the right spot for your sub. In a traditional setup, for best sonic integration, locating your sub between your front speakers, beside one of them or close to the back wall will usually provide the best bass performance.

**Fig. 1a and Fig. 1b** highlight how bass output is generally affected by room placement. When seated in a typical listening area of your room, placing the sub inside the 'shaded' areas will result in bass performance as follows:

**Fig. 1a:** Corner placement provides the most bass but sometimes at the expense of accuracy.

**Fig. 1b:** A sub placed near a wall usually provides a good balance of quantity and accuracy.

Not shown: Under the couch! Ideal for those who want the sub heard but not seen! How will the 'under the couch' position affect the sound? That's where the Paradigm engineering magic comes into play ... its dual woofer back-to-back bipolar design is inherently vibration-cancelling for exceptional resonance and distortion reduction no matter where it sits—even hidden away under the couch.

Controls on the side panel will help you align your sub's output to the other speakers in your system.

*\*The sweet spot is the optimal listening position ... the area that puts the listener facing and directly between the left and right front speakers.*

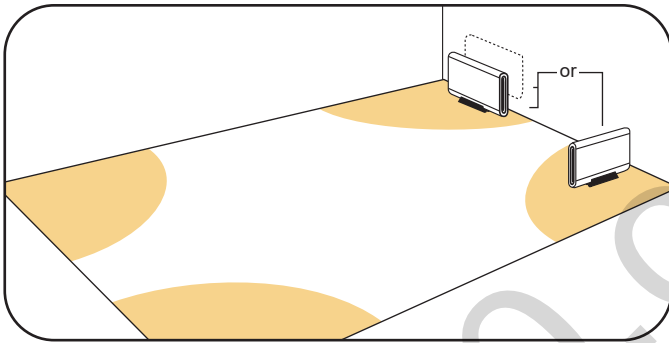

**Fig. 1a**

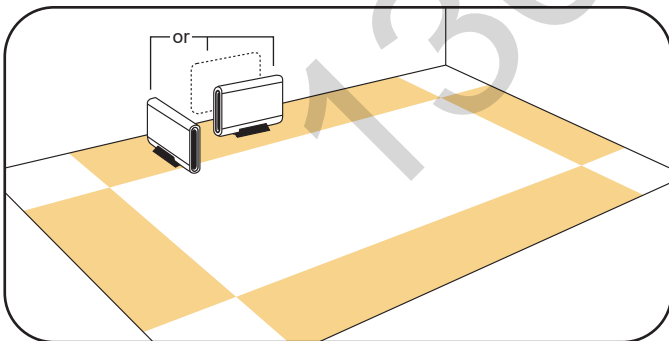

**Fig. 1b**

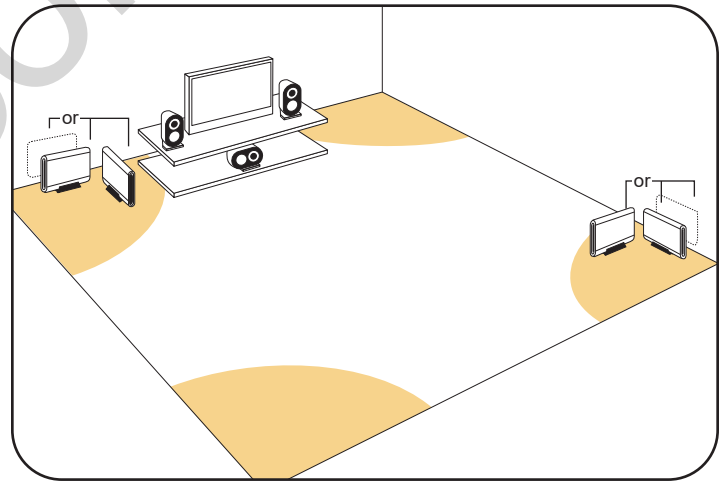

**Fig. 1c**



## Taking a stand

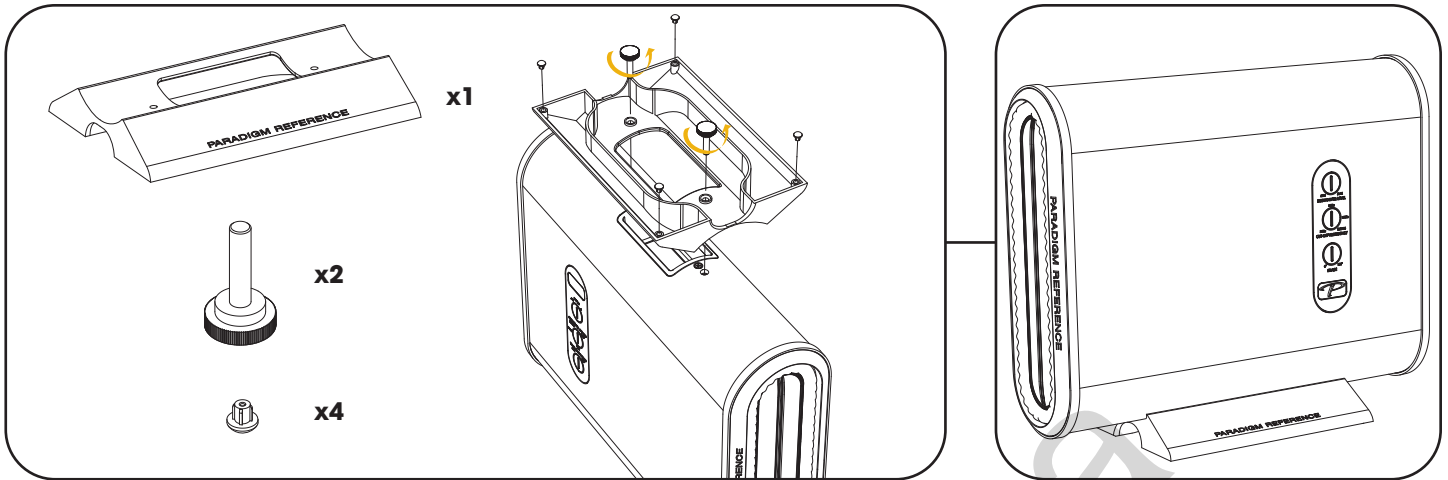

Fig. 2

## Down under

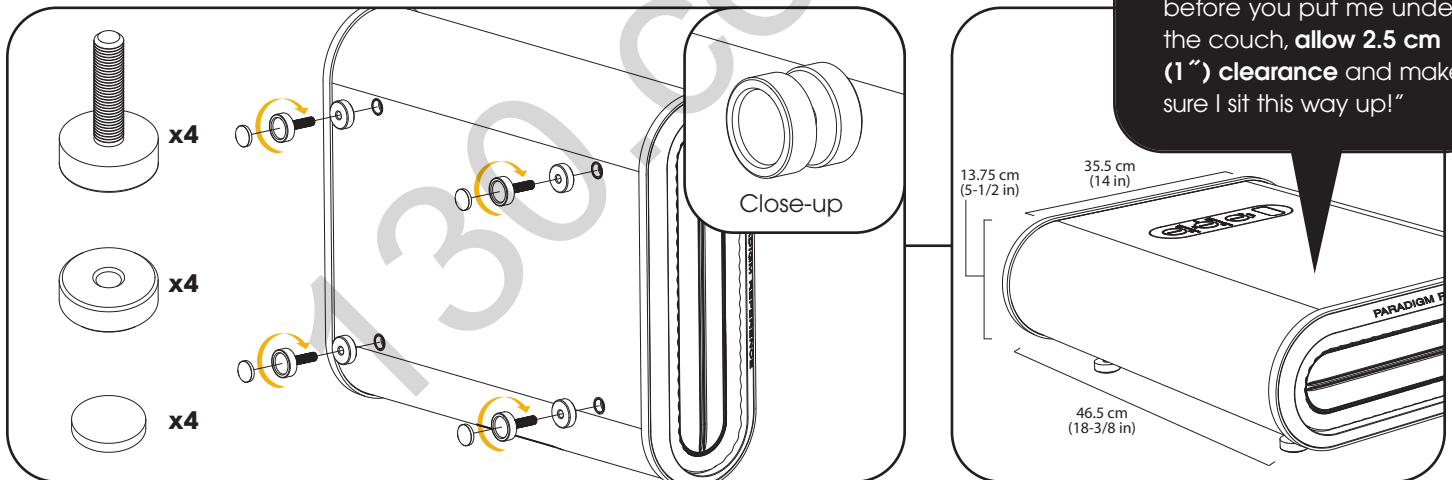
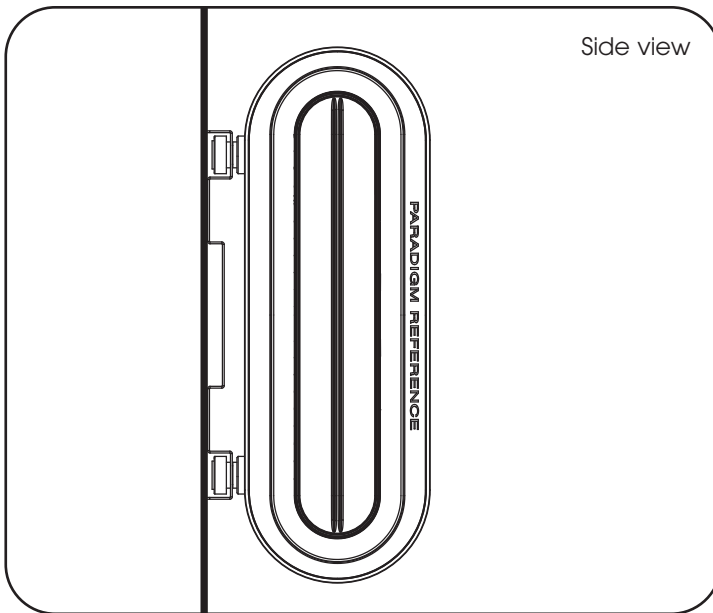

Fig. 3

While you're sprawled out on the couch listening to music or watching a movie your new sub is hard at work down under—out of sight but top of mind!







**Fig. 4**

Complete instructions for wall mounting your sub included with the MilleniaSub Wall-Mount Bracket system (sold separately, see dealer)

## Watts up?



The Watts (W) rating indicated on the rear panel of your sub is the typical AC power the subwoofer will draw. Keep in mind, the actual wattage draw will vary with the bass content of the program material.

130.com.ua





### Break-In

Although your new sub will sound great right out of the carton, it will sound even better when broken in. Let it operate for several hours before you listen critically. If it has been transported or stored in the cold, allow it to warm to room temperature before you listen.

### Cleaning

Use a damp (not wet!) soft cloth to clean. Never use a strong or abrasive cleaner on your sub.

### Taking a Stand, Down Under or Wall Mounting

It's up to you ... mount it on a stand out on show, tuck it away under the couch or wall mount your sub. We've included a very cool stand if you want your new bass baby out on show. See Fig. 2 for how to attach it to the stand. For those who want to hide the sub away, like maybe under the couch (Fig. 3), hardware is included. There's also a MillenniaSub Wall-Mount Bracket system available (*sold separately, see dealer*). For a sneak peek at the sub on a wall see Fig. 4.

### The Freaky Effect of the Room

Although your Paradigm sub will deliver truly incredible sound in almost any room, it's important to note that room construction, room dimensions and yes, even furniture can play a part in sound quality. Keep these guidelines in mind:

- Mid and high frequencies are affected by the amount of curtains, carpets, sofas, wall coverings, etc. An excess of the soft stuff can result in a dull sound, but don't start tossing things because typically, the furnishings found in most living rooms provide the right acoustic characteristics to allow the speakers to sound balanced;
- Concrete floors and walls aggravate low-frequency standing wave problems;
- Rooms where height, width and length are similar should be avoided as they can exhibit significant low-frequency standing wave problems. This may result in reduced bass clarity.

If no other room is possible, experiment with speaker placement to minimize acoustic problems. Try the subwoofer in more than one spot (do this BEFORE you mount it on the wall!)

Sometimes rooms with problems (trust us, just like families nearly every room has problems!) are the only option. Sometimes the sub just looks really really good in a really really bad spot. But don't worry, your sub mates with our optional acoustic superhero, a room correction system that overcomes all acoustic compromises. It's called PBK ...

### Paradigm Perfect Bass Kit™ (PBK) and the Room Rescue Episode

Our superhero zooms in to the worst room situation; Dead spots, archways and poorly placed furniture are turning the room into an instrument, playing alongside musicians or movie scores with unwanted coloration and resonance. Bass is bloated and boomy with poor definition. Never fear ... PBK is here! In a scientific process that can take as little as five minutes, PBK wipes out problems of the room leaving your new Paradigm sub to do what it does best ... blow you and everyone who hears it away with its fabulous big bass sound. (*PBK is sold separately, see dealer.*)



## Going wireless

**TIP!** Our PT-2 transmitter will work with up to four MilleniaSubs simultaneously



Placement plays a major role in optimizing bass performance. However, it can impose the inconvenience not to mention the unsightliness of running long lengths of cable through walls, along baseboards and under floors and carpets. Listening rooms can become a rat's nest of wires! When you choose the wireless option, cable clutter becomes a thing of the past and actual system setup time is often drastically reduced.

If you purchased the optional Paradigm PT-2 Transmitter to operate your new sub wirelessly, follow the operating instructions that came with the product.

If you did not purchase the PT-2 but are interested in going 'wireless', see dealer for more information.

## Twins are more fun



Although a single MilleniaSub provides exceptional performance and substantial output, the quality and quantity of bass gets even better if you introduce twins—two (or more) subwoofers in a room. This allows you to randomize the standing waves within your listening room so that bass is distributed in a more uniform manner. Multiple subs also provide even lower distortion, especially at high output levels. (See dealer for connection instructions using more than two subwoofers.)

---

### Putting the Twins in Their Place

When using two subwoofers, placing one in the front of the room and the other in the rear of the room (Fig. 1c) usually provides the best bass performance and sonic integration. If those locations are not possible, or if you want to experiment with placement options using two subs, the following procedure will be a helpful guide to achieving better bass performance. Refer to section on 'Hookin' Up', then proceed as follows:

1. Temporarily turn all full-range speakers off (either by turning your amplifier off or disconnecting them);
2. Connect and place one subwoofer in the central area of your listening room. Follow directions for setup, as outlined in the following section;
3. At a moderately loud level, play music or a video soundtrack with extended bass that is repetitive or continuous;
4. Walk around your room and note where the bass sounds louder and where it sounds quieter;
5. Place the first subwoofer within a louder bass area of your room; then place the second subwoofer within a quieter bass area of your room;
6. Connect both subwoofers and switch all full-range speakers back on; and switch the amplifier on, or reconnect it;
7. Follow "Fine Tuning" instructions to optimize your system's overall bass performance.

**NOTE:** If you are not using the optional **Paradigm Perfect Bass Kit (PBK)** to find the best spot for your sub, you may want to use a bass test disc and SPL meter to more accurately determine the bass characteristics of your listening room (*ask your dealer for the skinny on this*). Remember! Room acoustics vary so it will take some experimenting with placement to achieve best performance.





Turn all components OFF before connecting the sub

**IMPORTANT:** Speakers set to 'Large' with your A/V receiver or processor will still be reproducing bass frequencies so be very careful not to over-drive them!

## Input

### Line-Level (RCA) Input

Allows connection from the Sub/LFE Output of an A/V receiver, processor or other suitable low-level source.

## Controls

### Auto-On/Standby

Your subwoofer will turn on when it receives an input signal—eliminating the need for a power switch. If no signal is sensed for a period of time, the subwoofer will automatically switch to a low-power standby state.

### Subwoofer Level

Balances the subwoofer output level to your speakers.

### Subwoofer Cut-Off and Bypass Option

Controls the subwoofer's upper-frequency cut-off. This can be set to match the low-frequency roll-off characteristics of your front speakers. For example, if your front speakers play to approximately 80 Hz, you can set the subwoofer cut-off frequency to approximately 80 Hz.

**Bypass Option** allows you to bypass the subwoofer's built-in cut-off control to let your preamplifier/processor's or receiver's internal bass management system provide the crossover function.

### Phase Alignment

Depending on where you put the subwoofer there may be bass frequency cancellation. This can occur because your subwoofer and front speakers are out-of-phase—they work against each other through their frequency overlap region. Bass is then reduced and may even sound disjointed. This control accurately synchs your sub and front speakers through the down-low frequencies where they overlap.

### USB Port

Allows you to connect our optional acoustic superhero ... Paradigm's Perfect Bass Kit (*sold separately, see dealer*).

## Connection

**Line-Level Input from Sub/LFE Output (Fig. 5):** For use with a receiver, processor or subwoofer control unit that has a Sub-Out/LFE-Out jack.

Using an RCA-to-RCA interconnect cable, connect the subwoofer as shown.

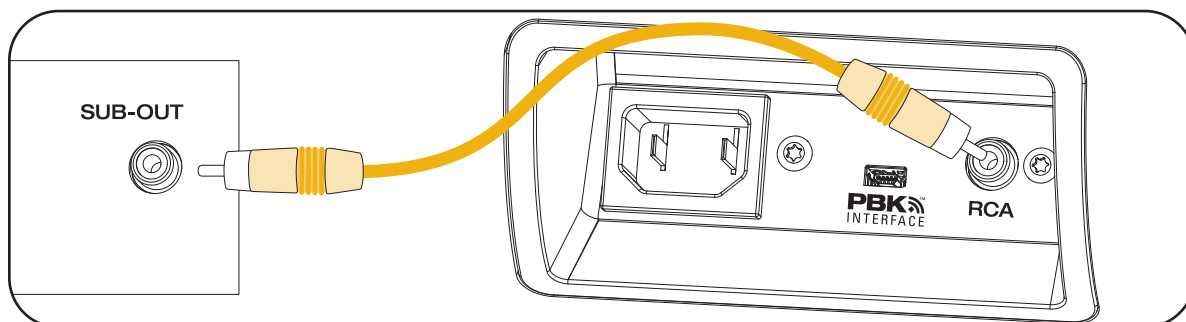

Fig. 5





Once you have the rest of your speakers positioned in the room and have set speaker distances and calibrated speaker levels with your processor or A/V receiver, it's time to fine tune your sub.

### Subwoofer Controls

When setting the subwoofer controls use music and video soundtracks that you know well. They should contain selections with extended bass that is continuous and repetitive. When you are adjusting your subwoofer, remember: Bass should not be overbearing—the subwoofer should not draw attention to itself—but sound shouldn't be 'thin' or difficult to hear. Certain subwoofer placement may result in bass frequency cancellations—this occurs when your front speakers and subwoofer are 'out-of-phase,' in other words, they work against each other through the crossover region. This will result in bass being reduced. If bass sounds weak or dislocated adjust the phase according to the instructions that apply to your subwoofer in the setup procedures that follow.

### Setting Subwoofer Controls

Set tone or equalizer controls on your receiver or preamplifier to flat (or 0 dB) and switch any loudness controls off.

**NOTE:** When using receivers with Automatic Level and Crossover setting systems such as Anthem's ARC, refer to your receiver's Owners Manual for correct setup procedure, otherwise follow the instructions below.

1. Turn the **Subwoofer Level** control completely counter-clockwise to its minimum;
2. Turn the **Subwoofer Cut-Off Frequency** control clockwise to 'Bypass';
3. Set the **Phase Switch** to 0°;
4. While you listen to a selection in your primary listening area, have an assistant turn up the **Subwoofer Level** control until the subwoofer can be clearly heard;
5. Have your assistant try the **Phase Control Switch** in both positions until you determine which one delivers the most bass. Your subwoofer and front speakers are now 'in phase.' Do not change phase switch again unless you move your subwoofer or front speakers;
6. Turn the **Subwoofer Level** control completely counter-clockwise to its minimum;
7. Turn the **Subwoofer Cut-Off Frequency** control completely counter-clockwise to 35 Hz;
8. Slowly rotate the **Subwoofer Level** control until you match the subwoofer output level with the level of your front speakers. Bass should be clearly audible, but not intrusive;
9. Slowly rotate the **Subwoofer Cut-Off Frequency** control until you hear the best subwoofer/main speaker blend. If the sound is too 'thin,' you have not set the frequency high enough; if the sound becomes 'boomy' you have set the frequency too high. Adjust until you find the most natural balance.



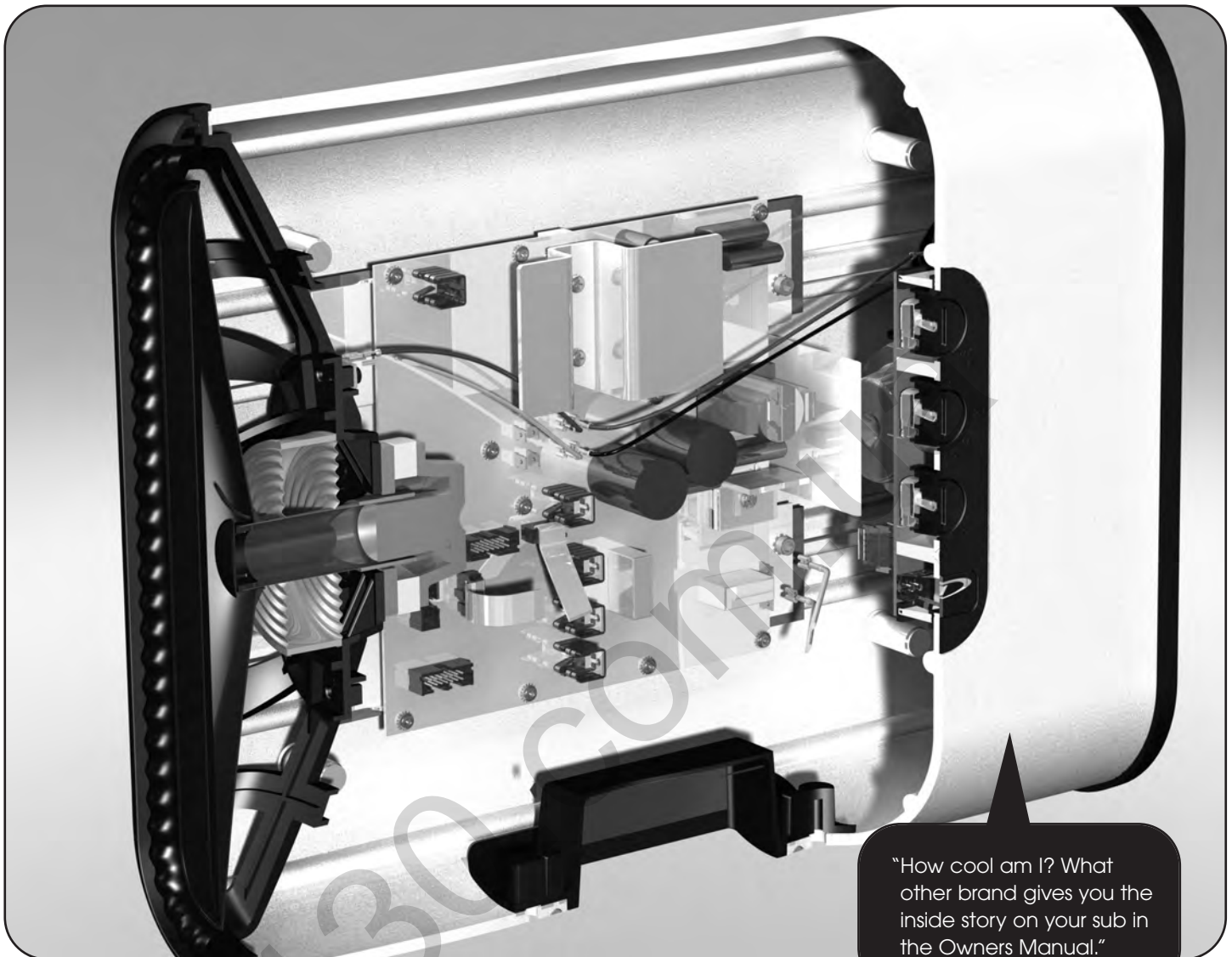

**The Inside Story**

DESIGN	WHAT'S COOL
THE THINKING BEHIND IT	Maximum versatility ... more positioning options than a swami teaching yoga in an ashram! See our Positioning Matrix in the beginning of this manual!
WOOFER	Dual-woofer back-to-back bipolar design—inherently vibration cancelling. Monocoque cone construction—outer skin of the woofer cone carries the brunt of the motion stress. Radical dust cap design—braced through the cone center and over-molded to the cone's edge, moving primary breakup mode beyond the woofer's frequency band = no audible distortion, fabulous frequency response and well, wow ... it also just looks totally cool! High-energy density rare-earth neodymium magnets (swami approved for their radiating energy) = massive sound radiating power!
CABINET	5-mm thick die-cast aluminum cabinet ... ultra-rigid yet thin enough (vs. a wood cabinet with the same exterior dimensions) to allow us to use large, powerful drivers = more power, less package!







Design	Dual driver, sealed box, vibration cancelling, built-in Ultra-Class-D™ power amplifier, built-in wireless receiver for wireless option, USB port for PBK equalization
Amplifier: High-Current, Discrete Output	900 watts Dynamic Peak / 300 watts RMS Sustained
Amplifier Design Features	Auto-on, soft clipping, thermal monitoring
Bass Drivers	Two 355-mm x 76-mm (14 in x 3 in) reinforced polymer cones, corrugated Santoprene® surrounds, 25-mm (1 in) voice-coils
Low-Frequency Extension*	21 Hz (DIN)
Subwoofer Cut-Off Frequency	Variable 35 Hz – 150 Hz; Bypass option
Sub / Sat Phase Alignment	Variable 0° – 180°
Line-Level Inputs	RCA Sub-Out/LFE-Out of receiver/processor or other line-level source
Height, Width, Depth (horizontal, including feet)	13.75 cm x 46.5 cm x 35.5 cm (5½ in x 18¾ in x 14 in)
Height, Width, Depth (vertical, including stand)	38.25 cm x 12.5 cm (stand width 17.9 cm) x 46.5 cm (15 in x 4¾ in (stand width 7 in) x 18¾ in)
Height, Width, Depth (on-wall, including hardware)	35.6 cm x 46.5 cm x 15.0 cm (14 in x 18¾ in x 5¾ in)
Weight (unpacked, not including stand / hardware)	10.9 kg / 24 lb each
Weight (unpacked, including stand / hardware)	11.2 kg / 24.5 lb each
Finishes	Satin Black, Satin White
Accessories (sold separately)	MilleniaSub Wall-Mount Bracket system Paradigm Perfect Bass Kit room correction system Paradigm PT-2 Wireless Transmitter (see below)

**Wireless Option Only** (using Paradigm PT-2 Transmitter)

RF Frequency	2.4 GHz
Latency	Selectable (15 / 20 / 25 ms)
Transmission Range	50 ft / 15 m
Sampling Frequency / # Bits	48 kHz, 16 bits
Connectivity	Up to four subwoofers per PT-2 transmitter



\*DIN 45 500. Indicates -3 dB in a typical listening room.



Paradigm® Reference subwoofers are warranted to be and remain free of manufacturing and/or material defects for a period of **three (3)** years from the date of the original retail purchase. Within this specified period, repair, replacement or adjustment of parts for manufacturing and/or material defects will be free of charge.

**Thermal or mechanical abuse/misuse is not covered under warranty.**

**Limitations:**

- Warranty begins on date of original retail purchase from an Authorized Paradigm® Reference Dealer only. It is not transferable;
- Warranty applies to product in normal home use only. If the product is subjected to any of the conditions outlined in the next section, warranty is void;
- Warranty does not apply if the product is used in professional or commercial applications.

**Warranty is Void if:**

- The product has been abused (intentionally or accidentally);
- The product has been used in conjunction with unsuitable or faulty equipment;
- The product has been subjected to damaging signals, derangement in transport, mechanical damage or any abnormal conditions;
- The product (including cabinet) has been tampered with or damaged by an unauthorized service facility;
- The serial number has been removed or defaced.

**What You Are Responsible For:**

- Provide normal/reasonable operating care and maintenance;
- Provide or pay for transportation charges for product to service facility;
- Provide proof of purchase (your sales receipt given at time of purchase from your Authorized Paradigm® Dealer).

Should servicing be required, contact your nearest Authorized Paradigm® Reference Dealer, Paradigm Electronics Inc., or Import Distributor (outside the U.S. and Canada) to arrange, bring in or ship prepaid any defective unit. Visit our website at [www.paradigm.com](http://www.paradigm.com) for more information.

Paradigm Electronics Inc. reserves the right to improve the design of any product without assuming any obligation to modify any product previously manufactured.

This warranty is in lieu of all other warranties expressed or implied, of merchantability, fitness for any particular purpose and may not be extended or enlarged by anyone. In no event shall Paradigm Electronics Inc., their agents, or representatives be responsible for any incidental or consequential damages. Some jurisdictions do not allow limitation of incidental or consequential damages, so this exclusion may not apply to you.

**Retain this manual and your sales receipt for proof of warranty term and proof of purchase.**



130.com.ua



130.com.ua

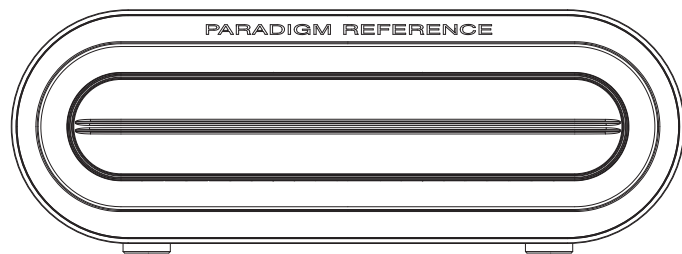

Millenia**Sub**<sup>MC</sup>



## MESURES DE SÉCURITÉ: lire attentivement cette section avant de poursuivre!



### AVERTISSEMENT

**RISQUE DE CHOC ÉLECTRIQUE  
NE PAS OUVRIR**



**AVERTISSEMENT** : POUR MINIMISER LE RISQUE DE CHOC ÉLECTRIQUE, NE PAS ÔTER LE CAPOT (OU LE PANNEAU ARRIÈRE). IL N'Y A À L'INTÉRIEUR AUCUN COMPOSANT RÉPARABLE PAR L'UTILISATEUR. CONFIER TOUTE INTERVENTION À UN PERSONNEL QUALIFIÉ.

**AVERTISSEMENT** : POUR DIMINUER LES RISQUES D'INCENDIE OU DE CHOC ÉLECTRIQUE, N'EXPOSEZ PAS CET APPAREIL À LA PLUIE OU À L'HUMIDITÉ; LES OBJETS REMPLIS DE LIQUIDE, TELS QUE LES VASES, NE DOIVENT PAS ÊTRE PLACÉS SUR L'APPAREIL.

**MISE EN GARDE** : POUR ÉVITER UN CHOC ÉLECTRIQUE, PLACER LA BROCHE LARGE DE LA FICHE EN CORRESPONDANCE AVEC L'ALVÉOLE LARGE, ET INSÉRER COMPLÈTEMENT LA FICHE.

**MISE EN GARDE** : POUR MAINTENIR UNE PROTECTION CONTINUE CONTRE LES RISQUES D'INCENDIE, REMPLACER LE



L'éclair avec une pointe en forme de flèche dans un triangle équilatéral avertit l'utilisateur d'une « tension dangereuse » non isolée à l'intérieur du produit qui peut être d'une force suffisante pour constituer un risque de décharge électrique.



Le point d'exclamation dans un triangle équilatéral avertit l'utilisateur de la présence de directives importantes en lien avec le fonctionnement et la maintenance (service) dans les documents qui accompagnent le produit.

FUSIBLE UNIQUEMENT PAR UN FUSIBLE DE MÊMES CARACTÉRISTIQUES (INTENSITÉ ET TENSION). CONFIER LE REMPLACEMENT À UN PERSONNEL QUALIFIÉ.

**AVERTISSEMENT** : LA TEMPÉRATURE DE L'APPAREIL PEUT AUGMENTER. VEILLER À TOUJOURS MÉNAGER UNE VENTILATION ADÉQUATE PERMETTANT LE REFROIDISSEMENT. NE PAS PLACER L'APPAREIL À PROXIMITÉ D'UNE SOURCE DE CHALEUR, OU DANS UN ESPACE OÙ LA VENTILATION EST RESTREINTE.



## Importantes consignes de sécurité

1. Lire les instructions.
2. Conserver les instructions.
3. Respecter les avertissements.
4. Suivre toutes les instructions.
5. Ne pas utiliser ce produit à proximité d'eau.
6. Nettoyer avec un linge sec uniquement.
7. Ne pas bloquer les ouvertures d'aération. Effectuer l'installation conformément aux instructions du fabricant.
8. Ne pas installer près d'une source de chaleur—radiateur, bouche de chaleur, réchaud/cuisinière ou autres appareils (y compris les amplificateurs) qui produisent de la chaleur.
9. Ne pas circonvier la caractéristique de sécurité de la fiche de branchement polarisée. Une fiche polarisée a deux lames, et une des lames est plus grande que l'autre. Une fiche de type mise à la terre a deux lames et une broche de mise à la terre. La lame large ou la troisième broche sont fournies pour votre sécurité. Si la fiche fournie ne s'insère pas dans la prise, consulter un électricien pour le remplacement de la prise obsolète.
10. Protéger le cordon d'alimentation de manière à ce que personne ne marche dessus et à ce qu'il ne soit pas coincé, particulièrement au niveau des fiches et des prises auxiliaires, et à l'endroit où le cordon d'alimentation sort du produit.
11. Utiliser uniquement les accessoires recommandés par le fabricant.
12. Utiliser ce produit uniquement avec un dispositif de support (chariot, pied, trépied, support ou table) recommandé par le fabricant ou vendu avec le produit. Lorsqu'un chariot est utilisé, déplacer prudemment le montage chariot/appareil pour éviter les blessures liées au basculement. 
13. Débrancher cet appareil pendant les orages ou s'il n'est pas utilisé pendant une longue période.
14. Confier tout travail d'entretien à une personne compétente. L'entretien est nécessaire lorsque l'appareil a été endommagé de quelque façon que ce soit : dommages au cordon d'alimentation ou à la fiche, chute d'un liquide ou d'un objet dans l'appareil, exposition de l'appareil à la pluie ou à l'humidité, fonctionnement anormal ou chute de l'appareil.
15. Utiliser la fiche principale pour débrancher l'appareil de la source d'alimentation principale ou « POUR DÉBRANCHER COMPLÈTEMENT CET APPAREIL DE LA SOURCE D'ALIMENTATION C.A., DÉBRANCHER LA FICHE DU CORDON D'ALIMENTATION DE LA PRISE C.A. ».
16. « AVERTISSEMENT—POUR DIMINUER LE RISQUE DE DÉCHARGE ÉLECTRIQUE OU D'INCENDIE, NE PAS EXPOSER CET APPAREIL À LA PLUIE OU À L'HUMIDITÉ. »
17. « NE PAS EXPOSER CET ÉQUIPEMENT AUX ÉCOULEMENTS OU AUX ÉCLABOUSSURES, ET S'ASSURER QU'AUCUN OBJET REMPLI D'EAU, TEL QU'UN VASE, N'EST PLACÉ SUR L'APPAREIL. »
18. « LA FICHE PRINCIPALE DU CORDON D'ALIMENTATION DOIT RESTER À PORTÉE DE MAIN. »

## Du yoga pour le caisson de sous-graves

Consultez cette grille de positionnement. Aucun caisson de sous-graves Paradigm n'a jamais offert autant d'options de positionnement ...

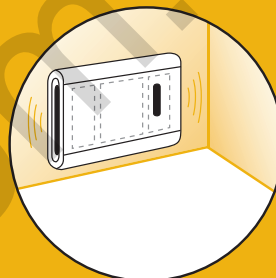
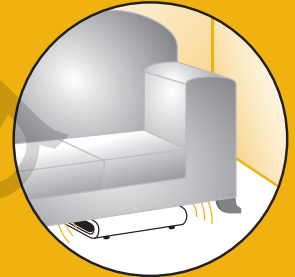
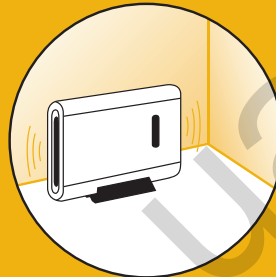
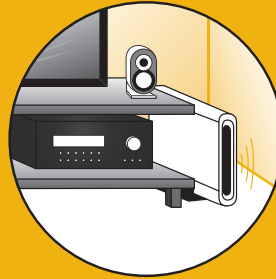

## MilleniaSub

Merci d'avoir choisi un caisson de sous-graves Paradigm et félicitations! Il est évident que vous avez du flair, car vous avez choisi la **meilleure marque d'enceintes au monde!** Ce n'est pas que de la poudre aux yeux, nous avons été choisis numéro 1 vingt fois\* (le seul fabricant d'enceintes dans le monde entier qui compte cette réalisation à son actif!).

Votre MilleniaSub fait partie de la collection « Reference » de Paradigm ... un style cool et une qualité élevée qui comprennent la technologie à tout prix pour beaucoup moins cher que ce que vous paieriez pour tout autre système de haute qualité « original » contenant autant d'éléments géniaux. Pour les personnes avides de détails technologiques, nous avons inclus une section Détails technologiques et une section Spécifications qui expliquent pourquoi votre système sonne si bien!

La différence que ce caisson de sous-graves fera pour votre expérience de cinéma maison et votre musique ne peut pas être décrite avec des mots, mais vous l'entendrez et la ressentirez! On dit que les produits Paradigm vous font vivre le moment de façon exceptionnelle. Le fameux « on » a raison. Il s'agit d'une expérience étonnante, une expérience qui vous transporte au-delà des graves envoûtantes et qui vous mène dans un monde où vous vous perdez complètement dans la musique que vous écoutez ou le film que vous regardez. Nous vous garantissons que vous ne serez pas capable de garder cette différence pour vous. En fait, nous espérons que vous ne le ferez pas. Parlez-en! VANTEZ-VOUS en! Faites jouer votre caisson de sous-graves faites-le écouter aux gens qui vous entourent! Notre mission consiste à débarrasser le monde du mauvais son ... et par « mauvais » nous voulons dire le type de son produit par les caissons de sous-graves des magasins grande surface, ceux qui prétendent offrir un son dangereux et méchant, mais qui en fait, ne pourrait pas faire de vagues dans un bocal à poisson.

L'expérience Paradigm est une expérience glorieuse, mais pour vous assurer de profiter de chaque note, nuance et menu détail de cette « gloire », lisez ce manuel et suivez toutes les instructions. Si vous avez encore des questions à poser, communiquez avec votre revendeur ou consultez la page de questions et réponses sur notre site Web [www.paradigm.com](http://www.paradigm.com).

\*Classé numéro 1 meilleur rapport qualité/prix. Sondage annuel Inside Track auprès des revendeurs. Un sondage annuel indépendant à l'échelle du pays auprès des revendeurs spécialisés dans l'électronique grand public et des installateurs sur mesure.



## TDM

Trouver le bon endroit  
**pg 1**

Utilisation d'un support  
**pg 2**

Aux antipodes  
**pg 2**

Du grand art!  
Montage mural  
**pg 3**

Watts up?  
**pg 3**

Obtenir le meilleur  
de mon caisson  
**pg 4**

Le monde du sans fil  
**pg 5**

Deux, c'est mieux  
**pg 5**

Raccordement  
**pg 6**

Réglage fin  
**pg 7**

Alerte pour les technophiles  
... Détails technologiques  
**pg 8**

Spécifications techniques  
**pg 9**

Garantie ... votre caisson  
fait maintenant partie de  
la famille, traitez-le bien!  
**pg 10**



**VEUILLEZ NOTER :** le montage mural nécessite le système de montage mural MilleniaSub (vendu séparément, voir le revendeur)

L'audio, c'est une question de trouver le bon endroit ... la zone d'écoute idéale\* pour le positionnement des sièges fait l'objet d'une grande attention, mais il doit en être de même pour trouver le bon positionnement pour votre caisson. Dans une configuration traditionnelle, pour obtenir la meilleure intégration sonore, il est recommandé de placer votre caisson entre les enceintes avant, à côté de l'une d'elles ou près du mur arrière, ce qui vous donnera habituellement le meilleur rendement des graves.

Les Fig. 1a et Fig. 1b illustrent comment la sortie des graves est généralement touchée par le positionnement dans la pièce. Lorsque vous êtes assis dans une zone d'écoute typique de la pièce, le fait de placer le caisson dans les zones ombragées vous donnera le rendement des graves suivant :

**Fig. 1a :** le positionnement dans un coin produit le plus de graves possible, mais parfois aux dépens de la précision.

**Fig. 1b :** le positionnement à proximité d'un mur offre habituellement un bon équilibre entre la puissance et la précision.

Non illustré : sous le divan! Parfait pour ceux qui veulent entendre le caisson sans le voir! Quels seront les effets de la position « sous le divan » sur le son? C'est là que la magie de l'ingénierie Paradigm entre en jeu ... sa conception bipolaire de haut-parleur double dos à dos annule de façon inhérente les vibrations, ce qui offre une résonance exceptionnelle et une diminution de la distorsion—même caché sous le divan.

Les commandes situées sur le panneau latéral du caisson vous permettent d'aligner la sortie du caisson sur les autres enceintes du système.

*\*La zone d'écoute idéale est la position d'écoute optimale ... la zone où l'auditeur est devant et directement entre les enceintes avant de gauche et de droite.*

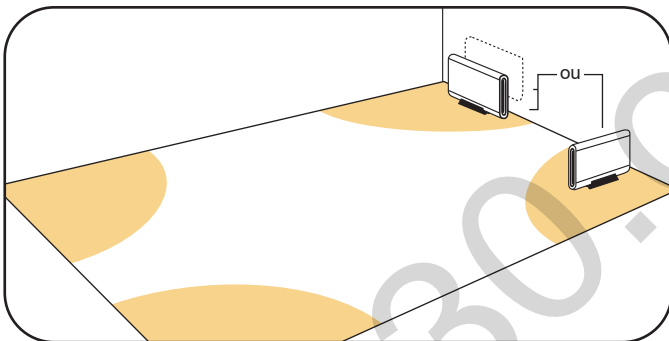

**Fig. 1a**

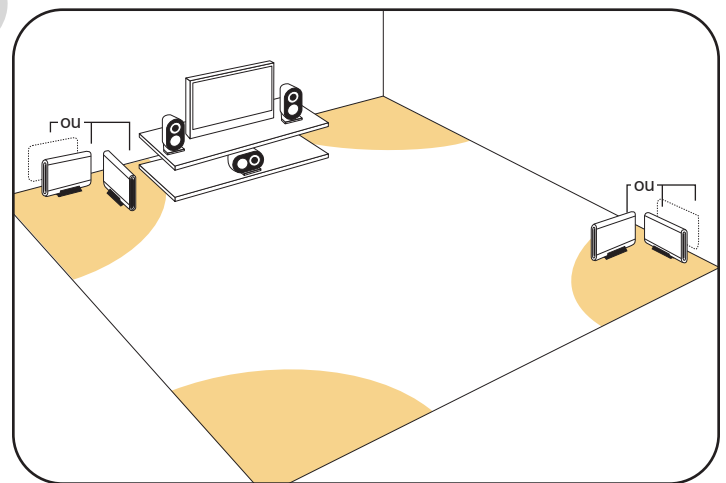

**Fig. 1c**

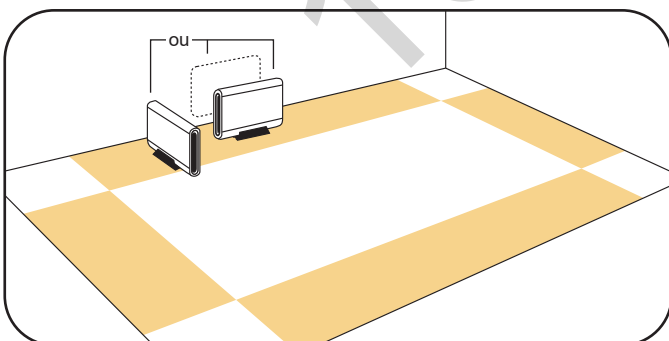

**Fig. 1b**



## Utilisation d'un support

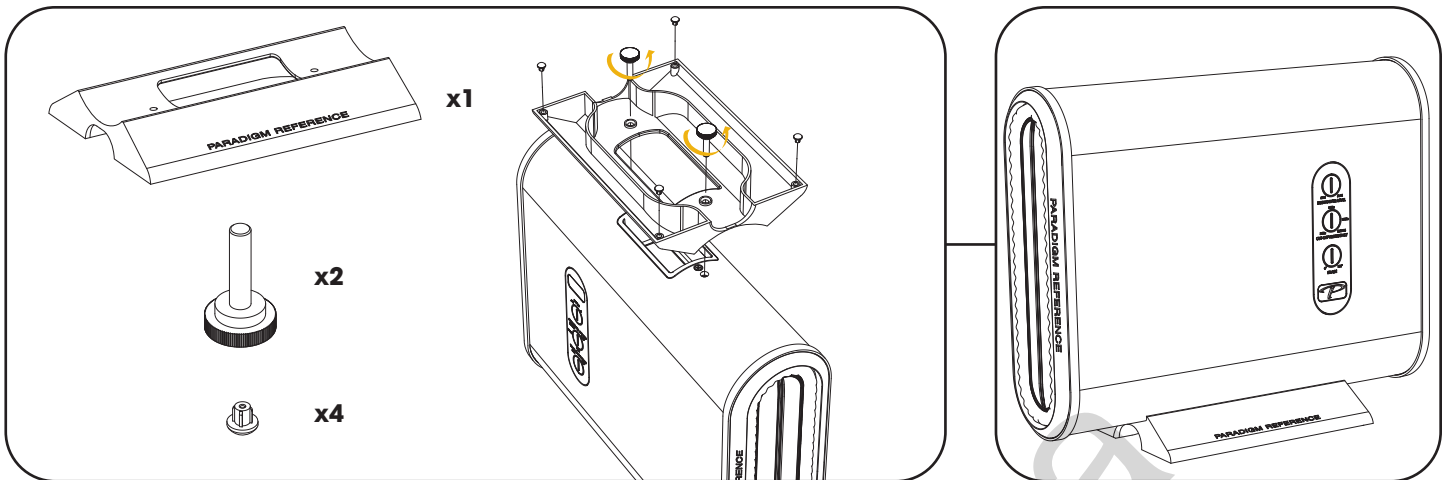

Fig. 2

## Aux antipodes

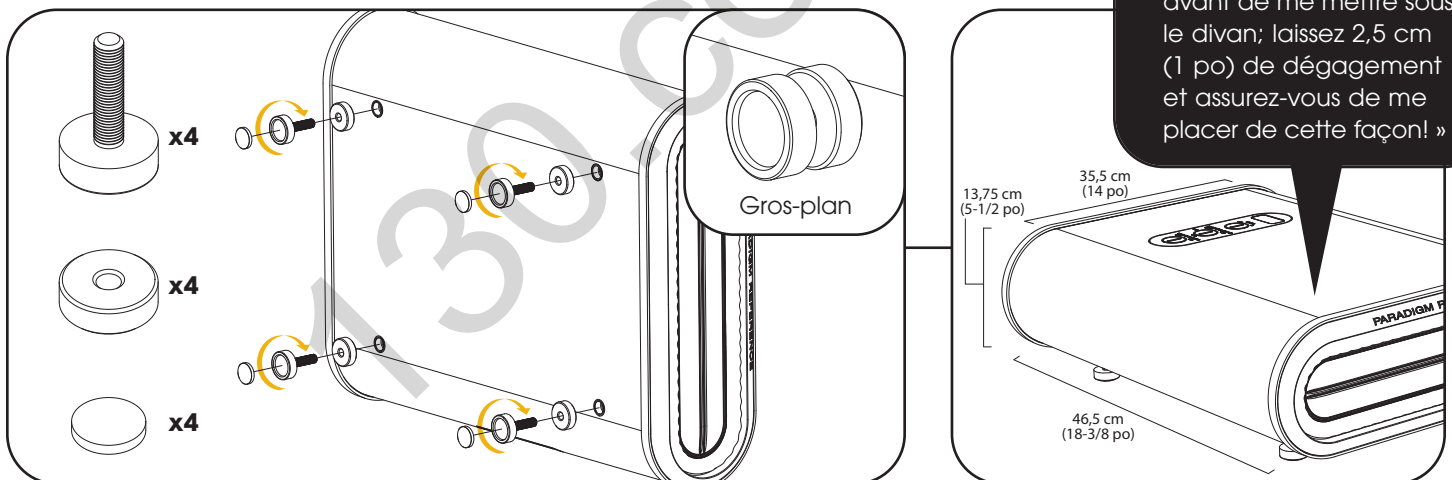
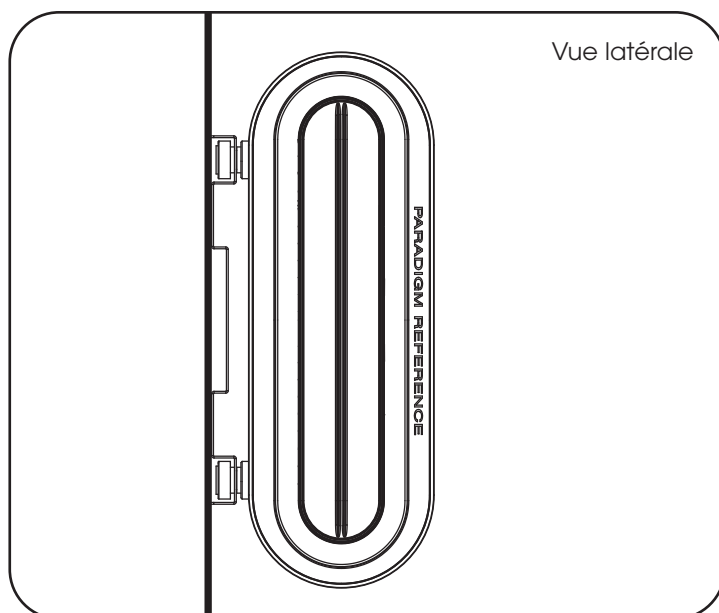

Fig. 3

Tandis que vous êtes bien étendu sur le divan en train d'écouter de la musique ou de regarder un film, votre nouveau caisson est au boulot aux antipodes—loin des yeux, mais bien présent!





**Fig. 4**

Les instructions complètes pour le montage mural de votre caisson sont incluses dans le système de support pour le montage mural MilleniaSub (Wall-Mount Bracket system) (vendu séparément, voir le revendeur)

## Watts up?



La cote Watts (W) indiquée sur le panneau arrière du caisson est la puissance CA typique que le caisson utilisera. N'oubliez pas, l'utilisation de puissance réelle variera en fonction du contenu des graves du film ou de la musique.





### Rodage

Bien que votre nouveau caisson offre un son excellent « en sortant de la boîte », le son sera encore meilleur après une période de rodage. Le laisser fonctionner pendant quelques heures avant une première écoute critique. S'il a été transporté ou entreposé au froid, laissez-le réchauffer à la température de la pièce avant de l'utiliser.

### Nettoyage

Utilisez un linge doux humide (pas mouillé!) pour nettoyer. N'utilisez jamais de nettoyeur abrasif ou puissant sur le caisson.

### Un pied, aux antipodes ou montage mural

Vous avez le choix ... fixez le caisson sur un support, cachez-le sous le divan ou montez-le au mur. Nous avons inclus un support génial si vous souhaitez mettre ce joli bébé en valeur. Consultez la Fig. 2 pour savoir comment le fixer au support. Pour les personnes qui souhaitent cacher le caisson, peut-être sous le divan (Fig. 3), le matériel nécessaire est compris. Le système de montage sur le mur MilleniaSub est également disponible (*vendu séparément, voir le revendeur*). Pour obtenir un aperçu du caisson sur un mur, voir la Fig. 4.

### L'effet bizarre de la pièce

Le caisson Paradigm offrira un son sensationnel presque n'importe où. Il importe toutefois de noter que la construction et les dimensions de la pièce ainsi que son contenu (meubles) ont tous une incidence sur la qualité sonore qu'il sera possible d'obtenir. Il est recommandé d'observer les directives suivantes en ce qui concerne le positionnement des enceintes :

- La quantité d'objets « mous » (rideaux, moquettes, sofas, revêtements muraux, etc.) que renferme la pièce aura une incidence sur les moyennes et hautes fréquences. S'ils sont trop nombreux, ces objets peuvent émousser le son produit par le caisson, mais ne chambardez pas tout, car les meubles qu'on retrouve dans la plupart des salons offrent les bonnes caractéristiques acoustiques pour équilibrer le son des enceintes;
- Les planchers et murs en béton ont tendance à amplifier les problèmes liés aux ondes stationnaires des basses fréquences et ne sont donc pas idéals;
- Les pièces de hauteur, largeur et longueur semblables ne sont pas recommandées puisqu'elles peuvent se traduire par d'importants problèmes d'ondes stationnaires des basses fréquences qui réduisent la précision du son.

Si aucune autre pièce n'est disponible, essayer différentes configurations du positionnement des enceintes afin de minimiser ces problèmes. Essayez le caisson de sous-graves à plusieurs endroits (faites-le AVANT de le fixer sur le mur!)

Parfois, les pièces avec des problèmes (croyez-nous comme dans toutes les familles, pratiquement chaque pièce a des problèmes!) constituent la seule option. Parfois, le caisson a un très bel aspect dans un très mauvais emplacement. Peu importe le problème, ne vous inquiétez pas, votre caisson s'agence avec notre technologie acoustique digne des super héros facultative, un système de correction de la pièce qui règle les problèmes acoustiques. On l'appelle PBK ...

### Le Paradigm Perfect Bass Kit™ (PBK) dans l'épisode du sauvetage de la pièce

Notre super héros s'occupe des pires situations de la pièce : zones mortes, couloirs voûtés et meubles mal placés qui transforment la pièce en instrument supplémentaire qui joue de concert avec les musiciens ou des trames sonores en ajoutant une coloration et une résonance nuisibles. Graves gonflées et sourdes et mauvaise définition. N'ayez plus peur ... le PBK est là! Grâce à un processus scientifique qui peut prendre aussi peu que cinq minutes, le PBK corrige les problèmes de la pièce et permet au caisson Paradigm de faire ce qu'il fait de mieux ... rivez toutes les personnes présentes sur leur siège avec ses fabuleuses graves. (*PBK vendu séparément, voir le revendeur.*)





Le positionnement joue un rôle important dans l'optimisation du rendement des graves. Toutefois, il peut imposer l'inconvénient, sans mentionner l'aspect inesthétique, de passer de longs câbles dans les murs, le long des plinthes, ainsi que sous les planchers et les tapis. Les salles d'écoute peuvent devenir un véritable nid de câbles! Lorsque vous choisissez l'option sans fil, vous pouvez dire adieu aux nœuds de câbles; de plus, l'option sans fil permet de configurer le système beaucoup plus rapidement.

Si vous avez acheté le transmetteur Paradigm PT-2 facultatif pour utiliser votre nouveau caisson sans fil, veuillez suivre les instructions fournies avec le produit.

Si vous n'avez pas acheté le PT-2, mais que vous souhaitez passer au sans fil, consultez votre revendeur pour obtenir de plus amples renseignements.

## Deux, c'est mieux



Bien qu'un seul MilleniaSub vous offre un rendement exceptionnel et un excellent son, la qualité et la quantité des graves sont encore meilleures si vous utilisez deux caissons de sous-graves (ou plus) dans la pièce. Cela vous permet de randomiser les ondes stationnaires dans la salle d'écoute afin que les graves soient distribuées de façon uniforme. De multiples caissons permettent également d'obtenir une distorsion moins élevée, particulièrement à des niveaux sonores élevés. (Consultez le revendeur pour obtenir les instructions de raccordement pour plus de deux caissons de sous-graves.)

### Positionnement des deux caissons

Lorsque vous utilisez deux caissons, le fait d'en placer un à l'avant de la pièce et l'autre à l'arrière de la pièce (Fig. 1c) offre habituellement le meilleur rendement des graves et la meilleure intégration sonore. S'il n'est pas possible de les placer à ces endroits, ou si vous souhaitez essayer différentes options de positionnement avec deux caissons, la procédure ci-dessous vous aidera à obtenir un meilleur rendement des graves. Consultez la section « Raccordement », puis procédez de la façon suivante :

1. Fermez temporairement toutes les enceintes pleine gamme (en fermant l'amplificateur ou en les débranchant);
2. Raccordez un caisson et placez-le dans la zone centrale de votre salle d'écoute. Suivez les directives pour la configuration, tel que décrit à la section suivante;
3. Faites jouer à volume moyennement élevé de la musique ou la bande sonore d'une vidéo qui comporte des graves étendues qui sont répétitives ou continues;
4. Faites le tour de la pièce et notez les endroits où les graves sonnent plus fort et où elles sont plus basses;
5. Placez le premier caisson de sous-graves dans un endroit de la pièce où les graves sont plus fortes, puis placez le deuxième caisson dans un endroit où les graves sont plus basses;
6. Raccordez les deux caissons de sous-graves et rallumez les enceintes pleine gamme, puis rallumez l'amplificateur ou rebranchez-le;
7. Suivez les instructions de la section « Réglage fin » pour optimiser le rendement général des graves de votre système.

**REMARQUE :** si vous n'utilisez pas le **Paradigm Perfect Bass Kit (PBK)** facultatif pour trouver le meilleur endroit pour votre caisson, il est recommandé d'utiliser un disque d'essai des graves ou un calibre de niveau de pression acoustique (SPL meter) afin de déterminer plus précisément les caractéristiques des graves de votre salle d'écoute (demandez à votre revendeur de vous donner les détails). N'oubliez pas! L'acoustique des pièces varie; par conséquent, vous devrez essayer différents positionnements pour obtenir le meilleur rendement possible.







**ÉTEIGNEZ** toutes les composantes avant de raccorder le caisson

### Entrée

#### Entrée de niveau de ligne (RCA)

Permet le raccordement à partir d'une sortie Sub/LFE Output d'un récepteur A/V, d'un processeur ou de toute autre source de bas niveau appropriée.

**IMPORTANT :** les enceintes réglées à « Large » avec votre récepteur A/V ou votre processeur reproduiront encore les basses fréquences, alors faites très attention pour ne pas les surcharger!

### Commandes

#### Mise sous tension/veille automatique (Auto-on/Standby)

Votre caisson se mettra automatiquement sous tension lorsqu'il reçoit un signal d'entrée - éliminant ainsi la nécessité d'un interrupteur. Si aucun signal n'entre pendant un certain temps, le caisson passera automatiquement en mode de veille à faible consommation

#### Volume du caisson (Subwoofer Level)

Établit le volume de sortie du caisson de sous-graves en fonction du volume des enceintes.

#### Coupure du caisson de sous-graves et option de contournement (Subwoofer Cut-Off et Bypass Option)

Commande la fréquence de coupure supérieure du caisson de sous-graves. Cette commande peut être réglée pour correspondre aux caractéristiques de départ (roll-off characteristics) de la basse fréquence de vos enceintes avant. Par exemple, si vos enceintes avant jouent à environ 80 Hz, vous pouvez régler la fréquence de coupure du caisson de sous-graves à environ 80 Hz.

L'option de contournement vous permet de contourner la commande de coupure intégrée du caisson de sous-graves afin de permettre au système de gestion des graves interne de votre préamplificateur/processeur ou récepteur de fournir la fonction de raccord.

#### Mise en phase

Selon l'endroit où vous placez le caisson de sous-graves, il peut y avoir une annulation de la fréquence des graves. Cette situation peut se produire parce que votre caisson de sous-graves et les enceintes avant sont déphasés—ils travaillent les uns contre les autres à l'endroit où leur fréquence se chevauche. Les graves sont alors réduites et peuvent sonner disloquées. Cette commande permet de synchroniser de façon précise le caisson de sous-graves et les enceintes avant par les fréquences plus basses où ils se chevauchent.

#### Port USB

Vous permet de raccorder le super héros acoustique facultatif ... le Perfect Bass Kit de Paradigm (vendu séparément, voir le revendeur).

### Raccordement

Entrée de niveau de ligne à partir de la sortie Sub/LFE Output (Fig. 5) : pour une utilisation avec un récepteur, un processeur ou une unité de commande de caisson de sous-graves dotée d'une prise Sub-Out/LFE-Out.

À l'aide d'un câble d'interconnexion RCA-to-RCA, raccordez le caisson de sous-graves, tel qu'illustré.

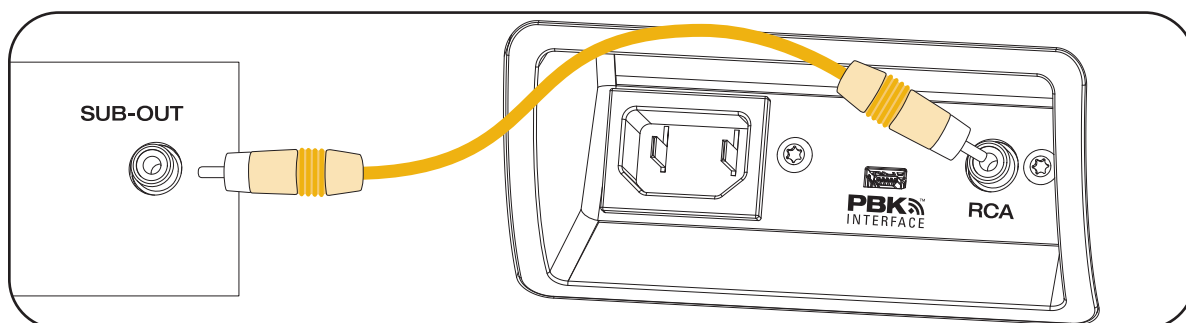

Fig. 5



Une fois que les autres enceintes sont placées dans la pièce et que vous avez établi les distances entre les enceintes et calibré les niveaux des enceintes avec votre processeur ou votre récepteur A/V, il est temps d'effectuer le réglage fin du caisson de sous-graves.

### Commandes du caisson de sous-graves

Pour le réglage des commandes du caisson de sous-graves, utilisez un programme musical ou une trame sonore bien connue. Ils devraient comprendre des pistes riches en basses fréquences continues et répétitives. Pour le réglage du caisson, les graves ne devraient pas être excessives—le caisson de sous-graves ne devrait pas attirer l'attention—mais le son qu'il produit ne devrait pas pour autant être « mince » ou difficile à percevoir. Le placement du caisson en certains endroits pourrait se traduire par l'annulation de basses fréquences—ceci se produit quand les enceintes avant et le caisson de sous-graves sont déphasés. Autrement dit, les fréquences de sortie qu'ils ont en commun s'annulent, ce qui entraîne une réduction des graves. Si ces dernières semblent faibles ou disloquées, réglez la phase selon les instructions relatives au caisson concerné dans la section suivante sur les procédures de réglage.

### Réglage des commandes du caisson

Réglez les commandes de tonalité (tone) ou d'égalisation (equalizer) du récepteur ou du préamplificateur au mode régulier (ou à 0 dB) et désactivez les commandes de compensation (loudness);

**REMARQUE :** lorsque vous utilisez des récepteurs dotés de systèmes de réglage automatique du volume et de la fonction de raccord, tels que l'ARC d'Anthem, consultez le guide de l'utilisateur de votre récepteur pour connaître la procédure de configuration appropriée, ou suivez les instructions ci-dessous.

1. Tournez la commande du **volume du caisson de sous-graves (level)** en sens antihoraire, jusqu'en position minimum;
2. Réglez la commande de **fréquence de coupure du caisson de sous-graves** dans le sens horaire jusqu'à « **Bypass** » (**contournement**);
3. Réglez la **commande de mise en phase** en position 0°;
4. En écoutant une piste dans la principale aire d'écoute, demandez à un assistant d'augmenter le **volume du caisson de sous-graves** jusqu'à ce qu'il soit possible de l'entendre clairement;
5. Demandez à l'assistant d'essayer la **commande de mise en phase du caisson** dans les deux positions jusqu'à ce que vous puissiez déterminer laquelle fournit le plus de graves. Le caisson de sous-graves et les enceintes avant sont maintenant « en phase ». N'ajustez plus la commande de mise en phase sauf en cas de déplacement du caisson ou des enceintes avant;
6. Tournez la commande du **volume du caisson de sous-graves (level)** en sens inverse des aiguilles d'une montre (antihoraire), jusqu'en position minimum;
7. Tourner la commande de **fréquence de coupure du caisson de sous-graves** en sens inverse des aiguilles d'une montre, jusqu'en position minimum, 35 Hz;
8. Augmentez lentement le **volume du caisson de sous-graves** jusqu'à ce que le volume de sortie du caisson corresponde au volume des enceintes avant. Les graves devraient être clairement audibles, mais non intrusives;
9. Tournez lentement la commande de **fréquence de coupure du caisson de sous-graves** jusqu'à obtention du meilleur jumelage caisson de sous-graves/enceintes avant. Si le son est trop « mince », la fréquence de coupure est trop faible; si le son est trop « percutant », la fréquence de coupure est trop élevée. Réglez cette dernière jusqu'à obtention du son le plus équilibré possible.



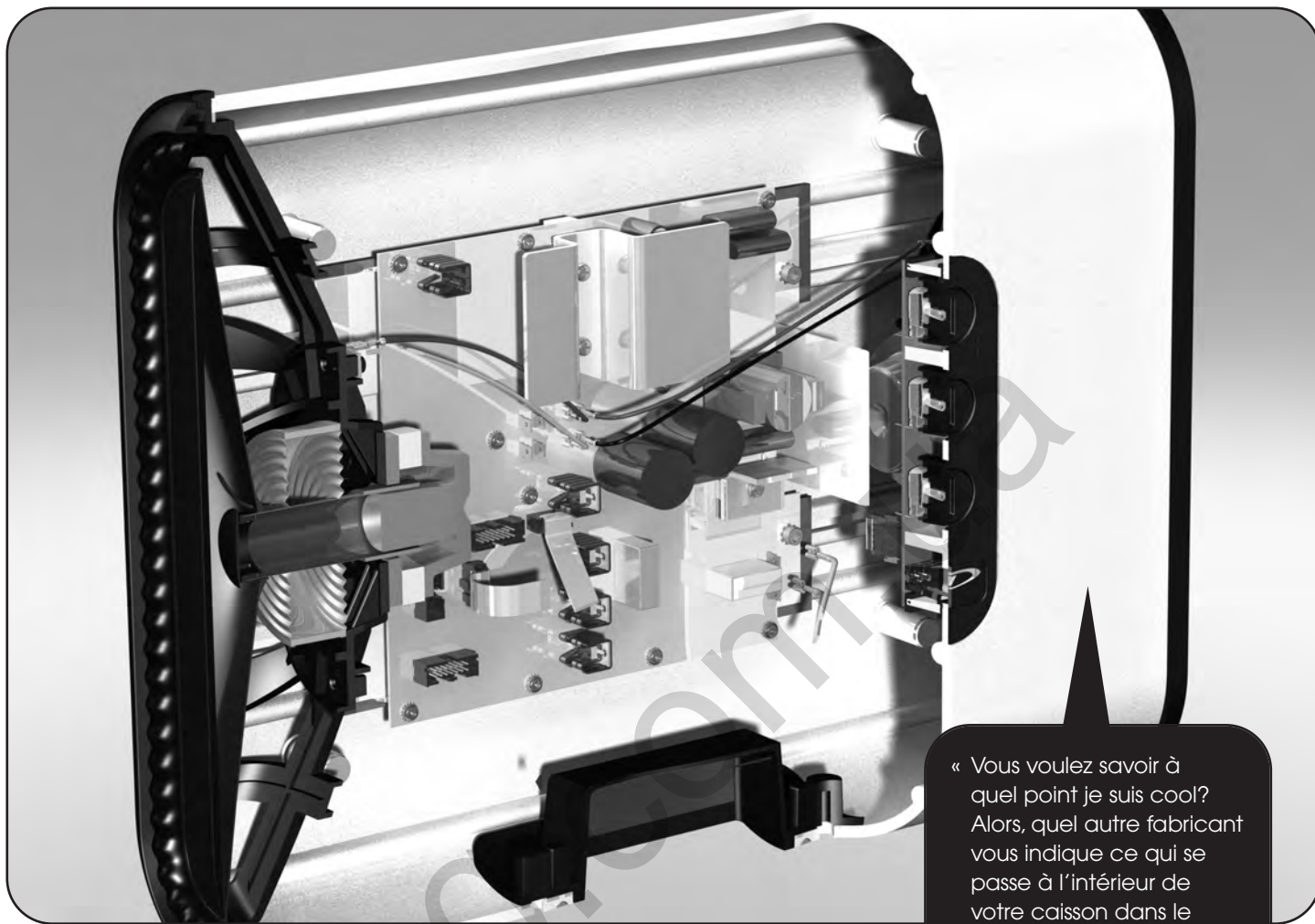

« Vous voulez savoir à quel point je suis cool? Alors, quel autre fabricant vous indique ce qui se passe à l'intérieur de votre caisson dans le manuel de l'utilisateur? »

Ce qui se passe à l'intérieur

DESIGN	LES ÉLÉMENTS COOL
RAISONNEMENT SOUS-JACENT	Polyvalence maximale ... encore plus d'options de positionnement qu'un swami qui enseigne le yoga dans un ashram! Consultez la grille au début du présent manuel!
HAUT-PARLEUR DE GRAVES	Deux haut-parleurs de graves dos-à-dos de conception bipolaire qui annulent les vibrations. Construction monocoque—le revêtement extérieur du haut-parleur de graves transporte le poids du mouvement. Capuchon antipoussière extrême entrelacé dans le centre du cône et collé sur le rebord du cône, ce qui déplace le modèle de rupture principal du cône au-delà de la bande de fréquence du haut-parleur de graves = aucune distorsion audible, réponse de fréquence fabuleuse et bien ... il a un look tout simplement cool! ... Aimants en néodyme rare de la terre à densité d'énergie élevée (approuvés par notre ami swami pour leur énergie irradiée) = puissance de radiation du son incroyable!
BOÎTIER	Boîtier en aluminium moulé d'une épaisseur de 5 mm ... très rigide, mais assez mince (comparativement à un boîtier en bois avec les mêmes dimensions extérieures) pour nous permettre d'utiliser des haut-parleurs plus gros et plus puissants = plus de puissance, moins de matériaux!





Design	Haut-parleur double, boîtier scellé, annulation de vibration, amplificateur de puissance Ultra-Class-D™ intégré, récepteur sans fil intégré pour l'option sans fil, port USB pour l'égalisation PBK.
Amplificateur : courant élevé, sortie discrète	Crête dynamique de 900 watts / RMS soutenu de 300 watts
Caractéristique du design de l'amplificateur	Mise sous tension automatique, écrêtage doux, suivi thermique
Haut-parleurs de graves	Deux cônes renforcés au polymère de 355 mm x 76 mm (14 x 3 po), ambiophoniques Santoprene® ondulés bobines acoustiques de 25 mm (1 po)
Extension de basse fréquence*	21 Hz (DIN)
Fréquence de coupure du caisson de sous-graves	Variable 35 Hz - 150 Hz; option de contournement
Mise en phase caisson / Sat	Variable 0° - 180°
Entrées niveau de ligne	RCA Sub-Out/LFE-Out du récepteur/processeur ou autre source de niveau de ligne
Hauteur, largeur, profondeur (horizontal, pied compris)	13,75 cm x 46,5 cm x 35,5 cm (5½ po x 18¾ po x 14 po)
Hauteur, largeur, profondeur (vertical, pied compris)	38,25 cm x 12,5 cm (largeur du pied 17,9 cm) x 46,5 cm (15 po x 4¾ po (largeur du pied 7 po) x 18¾ po)
Hauteur, largeur, profondeur (sur le mur, matériel compris)	35,6 cm x 46,5 cm x 15,0 cm (14 po x 18¾ po x 5¾ po)
Poids (déballé, pied/matériel non compris)	10,9 kg / 24 lb chacun
Poids (déballé, pied/matériel compris)	11,2 kg / 24,5 lb chacun
Finis	Noir satiné, blanc satiné
Accessoires (vendus séparément)	Système de support pour montage mural MilleniaSub Système de correction de la pièce Paradigm Perfect Bass Kit Transmetteur sans fil PT-2 Paradigm (voir ci-dessous)

## Option sans fil (utilisation du transmetteur Paradigm PT-2)

Fréquence RF	2.4 GHz
Latence	Sélectionnable (15 / 20 / 25 ms)
Portée de transmission	50 pi / 15 m
Fréquence d'échantillonnage / # Bits	48 kHz, 16 bits
Connectivité	Jusqu'à quatre caissons de sous-graves par transmetteur PT-2



\*DIN 45 500. Indique -3 dB dans une salle d'écoute typique.





Les caissons de sous-graves Paradigm<sup>MD</sup> Reference sont garantis contre les défauts de matériaux et de fabrication pendant une période de **trois (3) ans** à compter de la date d'achat du matériel neuf. Durant cette période, la réparation, le remplacement ou le réglage de pièces pour des défauts de matériaux ou de fabrication ne seront pas à la charge du premier acheteur.

**Les dommages causés par l'exposition abusive à la chaleur ou l'usage abusif ne sont pas couverts par la présente garantie.**

**Clauses spécifiques :**

- La garantie entre en vigueur à la date d'achat par le premier acheteur chez un revendeur autorisé Paradigm<sup>MD</sup> seulement. La garantie n'est pas transférable;
- La garantie s'applique aux produits pour une utilisation résidentielle normale. Si les enceintes sont assujetties à l'une des conditions définies dans le paragraphe suivant, la garantie est nulle;
- La garantie ne s'applique pas à un usage commercial ou professionnel.

**La garantie est révoquée si :**

- Le produit est assujéti à un usage abusif (accidentel ou intentionnel);
- Le produit est utilisé avec du matériel défectueux ou non adéquat;
- Le produit est soumis à des signaux électriques dommageables, un transport dangereux, des dommages mécaniques ou toute autre condition anormale;
- Le produit (y compris le boîtier) est altéré ou endommagé lors d'une réparation non autorisée;
- La plaque du numéro de série du produit est enlevée ou défigurée.

**Responsabilités du propriétaire :**

- Apporter un soin et un entretien normaux et raisonnables;
- Assumer les frais de transport jusqu'à l'atelier de réparation;
- Fournir une preuve d'achat (conserver le reçu fourni lors de l'achat par le revendeur autorisé Paradigm<sup>MD</sup> Reference comme preuve de la date d'acquisition).

Si une réparation est nécessaire, contacter le revendeur autorisé Paradigm<sup>MD</sup> Reference, Paradigm Electronics Inc. ou le distributeur à l'étranger (à l'extérieur du Canada et des États-Unis) pour planifier l'envoi prépayé du produit défectueux. Consulter le site web [www.paradigm.com](http://www.paradigm.com) pour plus d'information.

Paradigm Electronics Inc. se réserve le droit d'améliorer ou de modifier ses produits en tout temps sans responsabilité ou engagement envers les produits existants.

La présente garantie tient en lieu et place de toute autre garantie, explicite ou implicite, de qualité marchande et d'adéquation pour tout usage particulier, et ne peut être élargie ou étendue par quiconque. Paradigm Electronics Inc. et ses représentants ou agents ne peuvent pas être tenus responsables de dommages découlant de l'utilisation de ces produits. Dans les endroits où une réglementation spécifique interdit une telle limitation de la responsabilité, cette exclusion ne s'applique pas.

**Conserver le présent manuel et le reçu comme preuves d'achat et de garantie.**



130.com.ua







PARADIGM REFERENCE



Paradigm, Paradigm Reference, MilleniaSub and all associated proprietary and patented designs and technologies are registered trademarks of Paradigm Electronics Inc. Copyright © Paradigm Electronics Inc. All rights reserved. All other trademarks are the property of their respective owner(s). Paradigm Electronics reserves the right to change specifications and/or features without notice as design improvements are incorporated. Jason Hartog Photography. Printed in Canada. Designed, engineered and manufactured in Toronto, Canada by Paradigm Electronics Inc.

Paradigm, Paradigm Reference, MilleniaSub et l'ensemble des technologies et des designs exclusifs et brevetés sont des marques de commerce enregistrées de Paradigm Electronics Inc. Droit d'auteur © Paradigm Electronics Inc. Tous droits réservés. Toutes les autres marques de commerce sont la propriété de leurs propriétaires respectifs. Paradigm Electronics se réserve le droit de modifier les spécifications ou les caractéristiques sans préavis, car les améliorations du design sont incorporées. Jason Hartog Photography. Imprimé au Canada. Conçu, mis au point et fabriqué par Paradigm Electronics Inc., Toronto, Canada.

**Paradigm Electronics Inc.**

In the U.S. / Aux É.-U. : MPO Box 2410, Niagara Falls, NY 14302

In Canada/International / Au Canada/International : 205 Annagem Blvd., Mississauga, ON L5T 2V1

[www.paradigm.com](http://www.paradigm.com)

MAN0043



Autogoods "130"