



PHONES

0 (800) 800 130
(050) 462 0 130
(063) 462 0 130
(067) 462 0 130

130
COM.UA

Internet store of
autogoods



SKYPE

km-130

CAR RECEIVERS — Receivers • Media receivers and stations • Native receivers • CD/DVD changers • FM-modulators/USB adapters • Flash memory • Facia plates and adapters • Antennas • Accessories |
 CAR AUDIO — Car audio speakers • Amplifiers • Subwoofers • Processors • Crossovers • Headphones • Accessories | TRIP COMPUTERS — Universal computers • Model computers • Accessories |
 GPS NAVIGATORS — Portable GPS • Built-in GPS • GPS modules • GPS trackers • Antennas for GPS navigators • Accessories | VIDEO — DVR • TV sets and monitors • Car TV tuners • Cameras • Videomodules
 • Transcoders • Car TV antennas • Accessories | SECURITY SYSTEMS — Car alarms • Bike alarms • Mechanical blockers • Immobilizers • Sensors • Accessories | OPTIC AND LIGHT — Xenon • Bixenon • Lamps
 • LED • Stroboscopes • Optic and Headlights • Washers • Light, rain sensors • Accessories | PARKTRONICS AND MIRRORS — Rear parktronic • Front parktronic • Combined parktronic • Rear-view mirrors
 • Accessories | HEATING AND COOLING — Seat heaters • Mirrors heaters • Screen-wipers heaters • Engine heaters • Auto-refrigerators • Air conditioning units • Accessories | TUNING — Vibro-isolation
 • Noise-isolation • Tint films • Accessories | ACCESSORIES — Radar-detectors • Handsfree, Bluetooth • Windowlifters • Compressors • Beeps, loudspeakers • Measuring instruments • Cleaners • Car seats
 • Miscellaneous | MOUNTING — Installation kits • Upholstery • Grilles • Tubes • Cable and wire • Tools • Miscellaneous | POWER — Batteries • Converters • Start-charging equipment • Capacitors
 • Accessories | MARINE AUDIO AND ELECTRONICS — Marine receivers • Marine audio speakers • Marine subwoofers • Marine amplifiers • Accessories | CAR CARE PRODUCTS — Additives • Washer fluid •
 Care accessories • Car polish • Flavors • Adhesives and sealants | LIQUID AND OIL — Motor oil • Transmission oil • Brake fluid • Antifreeze • Technical lubricant



In store "130" you can find and buy almost all necessary goods for your auto in Kyiv and other cities, delivery by ground and postal services. Our experienced consultants will provide you with exhaustive information and help you to choose the very particular thing. We are waiting for you at the address

<https://130.com.ua>



our **power**, your **passion**

HC 265 XP (21.7 cm³) HC 280 XP (21.7 cm³) HCS 280 XP (21.7 cm³)



I **MANUALE USO E MANUTENZIONE**

GB **OWNER'S MANUAL**

F **MANUEL D'UTILISATION ET D'ENTRETIEN**

D **BETRIEBS- UND WARTUNGSANLEITUNG**

E **MANUAL DE USO Y MANTENIMIENTO**

SK **NÁVOD NA POUŽITIE A ÚDRŽBU**

Pubbl. 58070111A Rev.1 - Gen/2015



I

INTRODUZIONE

ISTRUZIONI ORIGINALI

Per un corretto impiego del tagliaiepi e per evitare incidenti, non iniziate il lavoro senza aver letto questo manuale con la massima attenzione. Troverete su questo manuale le spiegazioni di funzionamento dei vari componenti e le istruzioni per i necessari controlli e per la manutenzione.

N.B. Le descrizioni e le illustrazioni contenute nel presente manuale si intendono non rigorosamente impegnative. La Ditta si riserva il diritto di apportare eventuali modifiche senza impegnarsi ad aggiornare di volta in volta questo manuale.

GB

INTRODUCTION

TRANSLATION OF ORIGINAL INSTRUCTIONS

To correctly use the hedgetrimmer and prevent accidents, do not start work without having first carefully read this manual. You will find explanations concerning the operation of the various parts plus instructions for necessary checks and relative maintenance.

Note: Illustrations and specifications in this manual may vary according to Country requirements and are subject to change without notice by the manufacturer.

F

INTRODUCTION

TRADUCTION DES INSTRUCTIONS ORIGINALES

Pour un emploi correct de la taille-haies et pour éviter les accidents, ne pas commencer le travail sans avoir d'abord lu attentivement le manuel. Vous trouverez les descriptions du fonctionnement des divers composants et les instructions pour les contrôles nécessaires et pour l'entretien.

N.B. Les descriptions et les illustrations contenues dans ce manuel n'engagent pas rigoureusement le constructeur. La société se réserve le droit d'apporter d'éventuelles modifications sans devoir mettre à jour à chaque fois le manuel.

D

EINLEITUNG

ÜBERSETZUNG DER ORIGINALANLEITUNGEN

Um richtig mit den Heckenschere umgehen zu können und Unfälle zu vermeiden, lesen Sie diese Broschüre vor Aufnahme der Arbeit gründlich durch. Im Suchverzeichnis finden Sie die Angabe, auf welchen Seiten die Hinweise zur Arbeitsweise der unterschiedlichen Teile und Erklärungen zu den anfallenden Wartungs- und Kontrollarbeiten zu finden sind.

N.B.: Die in dieser Broschüre enthaltenen Beschreibungen und Abbildungen verstehen sich unverbindlich. Der Hersteller behält sich das Recht vor, die Einzel- und Zubehörteile dieses Modells aus technischen oder absatz-bedingten Gründen zu ändern, ohne die Angaben dieser Broschüre jedesmal zu berichtigen.

E

INTRODUCCION

TRADUCCIÓN DE LAS INSTRUCCIONES ORIGINALES

Para una correcta utilización de el cortasetos y para evitar incidentes, no empiece a trabajar sin haber leído atentamente este manual. Ud. encontrará las explicaciones de funcionamiento de los diferentes componentes y las instrucciones para el control y mantenimiento de el cortasetos.

P.D. Las descripciones contenidas en el presente manual no se consideran rigurosamente obligatorias. La empresa se reserva el derecho de aportar eventuales modificaciones sin obligarse a poner al día este manual.

SK

ÚVOD

PREKLAD PÔVODNÝCH POKYNOV

Nezačínajte prácu, kým si pozorne neprečítate tento návod na použitie, predídete tak nehodám a dozviete sa informácie, ako nožnice na živé ploty správne používať. V tomto návode na použitie nájdete vysvetlenia činnosti stroja a jeho častí a pokyny pre nevyhnutné kontroly a údržbu.

Pozn. Popisy a ilustrácie uvedené v tomto návode nie sú prísne záväzné. Výrobca si vyhradzuje právo na vykonávanie zmien bez predchádzajúceho upozornenia.

**ATTENZIONE!!!****RISCHIO DI DANNO Uditivo**

NELLE NORMALI CONDIZIONI DI UTILIZZO, QUESTA MACCHINA PUÒ COMPORTARE PER L'OPERATORE ADDETTO, UN LIVELLO DI ESPOSIZIONE PERSONALE E GIORNALIERO A RUMORE PARI O SUPERIORE A

85 dB(A)**ACHTUNG!!!****HÖRSCHADEN - RISIKO**

UNTER NORMALEN ANWENDUNGSBEDINGUNGEN KANN DIESES GERÄT DIE BEDIENUNGSPERSON EINEM TÄGLICHEN GERÄUSCHPEGEL VON

85 dB(A)

ODER MEHR AUSSETZEN

**WARNING!!!****RISK OF DAMAGING HEARING**

IN NORMAL CONDITIONS OF USE, THIS MACHINE MAY INVOLVE A DAILY LEVEL OF PERSONAL EXPOSURE TO NOISE FOR THE OPERATOR EQUAL TO OR GREATER THAN

85 dB(A)**ATENCION!!!****RIESGO DE DAÑO AUDITIVO**

EN NORMALES CONDICIONES DE UTILIZACIÓN, ESTA MAQUINA PUEDE TOLERAR, PARA EL OPERADOR ENCARGADO, UN NIVEL DE EXPOSICIÓN DIARIO A RUIDO EQUIVALENTE O SUPERIOR A

85 dB(A)**ATTENTION!!!****DANGER D'ATTEINTE A L'OUIE**

L'OPERATEUR UTILISANT NORMALEMENT CETTE MACHINE PEUTS S'EXPOSER QUOTIDIENNEMENT A UN BRUIT EGAL OU DEPASSANT

85 dB(A)**POZOR!!!****RIZIKO POŠKODENIA SLUCHU**

ZA BEŽNÝCH PRACOVNÝCH PODMIENOK MÔŽE TENTO STROJ PREDSTAVOVAŤ PRE PRACOVNÍKA VYSTAVENIE DENNEJ HLADINE A OSOBNÉJ HLADINE HLUKU ROVNAJÚCEJ SA ALEBO VYŠŠEJ AKO

85 dB(A)

I INDICE

INTRODUZIONE _____	2	MANUTENZIONE _____	26
SPIEGAZIONE SIMBOLI E AVVERTENZE DI SICUREZZA _____	4	RIMESSAGGIO _____	32
COMPONENTI DEL TAGLIASIEPI _____	5	DATI TECNICI _____	34
NORME DI SICUREZZA _____	6	DICHIARAZIONE DI CONFORMITÀ _____	36
AVVIAMENTO _____	12	TABELLA DI MANUTENZIONE _____	38
ARRESTO MOTORE _____	22	RISOLUZIONE DEI PROBLEMI _____	41
UTILIZZO _____	22	CERTIFICATO DI GARANZIA _____	45

D INHALT

ENLEITUNG _____	2	INSTANDHAL _____	27
ERLAUTERUNG DER SYMBOLE UND SICHERHEITSHINWEISE _____	4	LÄNGERUNG _____	33
BAUTEILE DEN HECKENSCHERE _____	5	TECHNISCHE ANGABEN _____	34
SICHERHEITSVORKERUNGEN _____	8	KONFORMITÄTS-ERKLÄRUNG _____	36
ANLASSEN _____	13	WARTUNGSTABELLE _____	39
MOTOR ABSTELLEN _____	23	STÖRUNGSBEHEBUNG _____	42
GEBRAUCH _____	23	GARANTIE-ZERTIFICAT _____	46

GB CONTENTS

INTRODUCTION _____	2	MAINTENANCE _____	26
EXPLANATION OF SYMBOLS AND SAFETY WARNINGS _____	4	STORAGE _____	32
HEDGE TRIMMER COMPONENTS _____	5	TECHNICAL DATA _____	34
SAFETY PRECAUTION _____	6	DECLARATION OF CONFORMITY _____	36
STARTING _____	12	MAINTENANCE CHART _____	38
STOPPING THE ENGINE _____	22	TROUBLE SHOOTING CHART _____	41
USE _____	22	WARRANTY CERTIFICATE _____	45

E INDICE

INTRODUCCION _____	2	MANTENIMIENTO _____	27
EXPLICACION SIMBOLOS Y ADVERTENCIA S DE SEGURIDAD _____	4	ALMACENAJE _____	33
COMPONENTES DEL CORTASETOS _____	5	DATOS TECNICOS _____	34
NORMAS DE SEGURIDAD _____	8	DECLARACION DE CONFORMIDAD _____	36
PUESTA EN MARCHA _____	13	TABLA DE MANTENIMIENTO _____	40
PARADA DEL MOTOR _____	23	RESOLUCIÓN DE PROBLEMAS _____	43
UTILIZACION _____	23	CERTIFICADO DE GARANTIA _____	46

F INDEX

INTRODUCTION _____	2	ENTRETIEN _____	26
EXPLICATION DES SYMBOLES ET REGLES DE SECURITE _____	4	REMISSAGE _____	32
COMPOSANTS DE LE TAILLE-HAIES _____	5	DONNEES TECHNIQUES _____	34
NORMES DE SECURITE _____	7	DECLARATION DE CONFORMITÉ _____	36
MISE IN ROUTE _____	12	TABLEAU D'ENTRETIEN _____	39
ARRET DU MOTEUR _____	22	RÉSOLUTION DES PROBLÈMES _____	42
UTILISATION _____	22	CERTIFICAT DE GARANTIE _____	45

SK OBSAH

ÚVOD _____	2	ÚDRŽBA _____	27
VYSVETLIVKY A BEZPEČNOSTNÉ UPOZORNENIA _____	4	USKLADNENIE _____	33
ČÁSTI NOŽNÍC NA ŽIVÉ PLOTY _____	5	TECHNICKÉ ÚDAJE _____	34
PRAVIDLÁ BEZPEČNOSTI _____	9	VYHLÁSENIE O ZHODE _____	36
ŠTARTOVANIE _____	13	TABUĽKA ÚDRŽBY _____	40
ZASTAVENIE MOTORA _____	23	RIEŠENIE PROBLÉMOV _____	43
POUŽITIE _____	23	ZÁRUČNÝ LIST _____	46

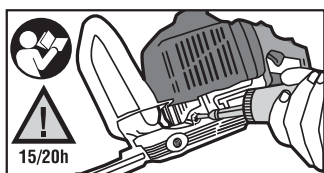
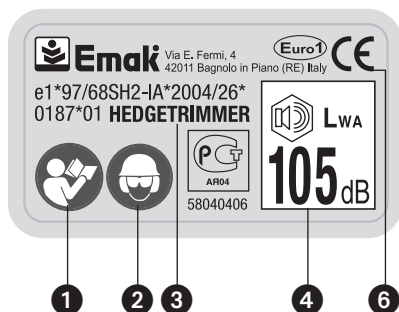
I SPIEGAZIONE SIMBOLI E AVVERTENZE DI SICUREZZA**GB EXPLANATION OF SYMBOLS AND SAFETY WARNINGS****F EXPLICATION DES SYMBOLES ET REGLES DE SECURITE****D ERLÄUTERUNG DER SYMBOLE-UND SICHERHEITSHINWEISE****E EXPLICACION SIMBOLOS Y ADVERTENCIAS DE SEGURIDAD****SK VYSVETLIVKY A BEZPEČNOSTNÉ UPOZORNENIA**

- I**
- 1 - Leggere il manuale di uso e manutenzione prima di utilizzare questa macchina.
 - 2 - Indossare casco, occhiali e cuffie di protezione.
 - 3 - Tipo di macchina: **TAGLIASIEPE.**
 - 4 - Livello di potenza acustica garantita
 - 5 - Numero di serie
 - 6 - Marchio CE di conformità.
 - 7 - Anno di fabbricazione
 - 8 - Verificare il livello del grasso ogni 20 ore lavorative.

- GB**
- 1 - Read operator's instruction book before operating this machine.
 - 2 - Wear head, eye and ear protection.
 - 3 - Type of machine: **HEDGETRIMMER.**
 - 4 - Guaranteed sound power level
 - 5 - Serial number
 - 6 - CE conformity marking.
 - 7 - Year of manufacture
 - 8 - Refill gear housing every 20 working hours.

- F**
- 1 - Lire le manuel avant d'utiliser cette machine.
 - 2 - Porter casque, visière et protège-oreilles.
 - 3 - Type de machine : **TAILLE-HAIES.**
 - 4 - Niveau de puissance acoustique garanti.
 - 5 - Numéro de série
 - 6 - Label CE de conformité.
 - 7 - Année de construction
 - 8 - Vérifier le niveau de la graisse toutes les 20 heures.

- D**
- 1 - Betriebsanleitung vor der Inbetriebnahme lesen.
 - 2 - Immer Helm, Schutzbrille und Geräuschschutz tragen.
 - 3 - Gerät: **HECKENSCHERE.**
 - 4 - Garantierter akustischer Schalleistungspegel.
 - 5 - Seriennummer
 - 6 - CE-Zeichen.
 - 7 - Baujahr
 - 8 - Den Stand des Schmierfettes alle 20 Betriebsstunden kontrollieren.

- E**
- 1 - Antes de utilizar esta máquina, leer el manual de instrucciones.
 - 2 - Llevar casco, gafas y auriculares de protección.
 - 3 - Tipo de máquina: **CORTASETOS.**
 - 4 - Nivel de potencia acústica garantizado.
 - 5 - Número de serie
 - 6 - Marcha CE de conformidad.
 - 7 - Año de fabricación
 - 8 - Controlar el nivel de la grasa cada 20 horas de trabajo.

- SK**
- 1 - Pred prácou s týmto prístrojom si prečítajte návod na použitie a údržbu.
 - 2 - Používajte ochrannú prilbu, okuliare a slúchadlá
 - 3 - Druh stroja: **PLOTOVÉ NOŽNICE**
 - 4 - Zaručená hladina akustického výkonu
 - 5 - Číslo série
 - 6 - Značka zhody CE
 - 7 - Rok výroby
 - 8 - Po každých 20 pracovných hodinách skontrolujte úroveň maziva.

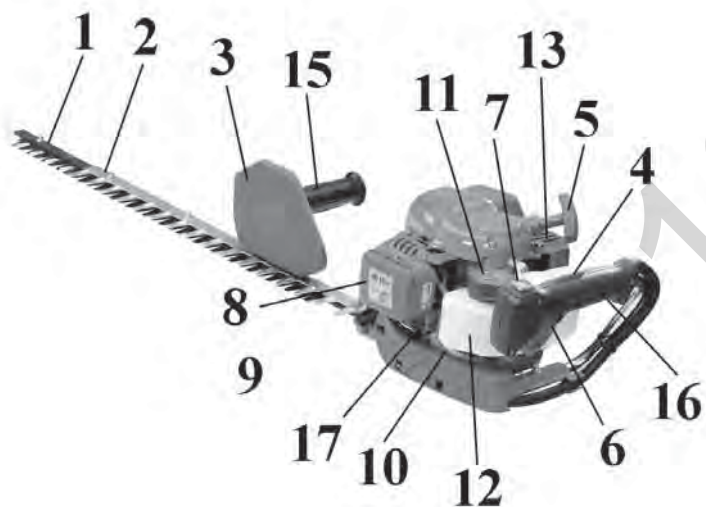
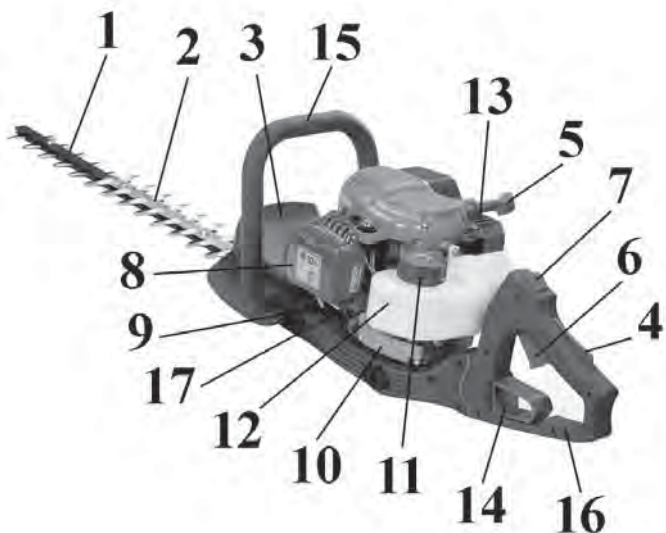

I COMPONENTI DEL TAGLIASIEPI

- | | |
|-----------------------------|----------------------------------|
| 1 - Lama | 11 - Tappo serbatoio carburante |
| 2 - Protezione lame | 12 - Serbatoio |
| 3 - Paramano | 13 - Marmitta |
| 4 - Leva fermo acceleratore | 14 - Leva bloccaggio impugnatura |
| 5 - Impugnatura avviamento | (HC 265 XP-HC 280 XP) |
| 6 - Leva acceleratore | 15 - Impugnatura anteriore |
| 7 - Interruttore di massa | 16 - Impugnatura posteriore |
| 8 - Coperchio filtro aria | 17 - Leva comando starter |
| 9 - Ingrassatore | 18 - Coprilame |
| 10 - Riduttore | |

GB HEDGETRIMMER COMPONENTS

- | | |
|------------------------------|---------------------------|
| 1 - Blades | 11 - Fuel tank cap |
| 2 - Blade-guard | 12 - Fuel tank |
| 3 - Hand-guard | 13 - Muffler |
| 4 - Throttle trigger lockout | 14 - Handle locking lever |
| 5 - Starter handle | (HC 265 XP-HC 280 XP) |
| 6 - Throttle trigger | 15 - Front handle |
| 7 - On/off switch | 16 - Rear handle |
| 8 - Air filter cover | 17 - Choke lever |
| 9 - Grease nipple | 18 - Cutting device guard |
| 10 - Reduction gear | |

F COMPOSANTS DE LE TAILLE-HAIES

- | | |
|--------------------------------|----------------------------------|
| 1 - Lames | 11 - Bouchon réservoir carburant |
| 2 - Protège-lames | 12 - Réservoir |
| 3 - Protège main | 13 - Pot d'échappement |
| 4 - Levier accélérateur bloqué | 14 - Levier de blocage poignée |
| 5 - Poignée démarrage | (HC 265 XP-HC 280 XP) |
| 6 - Levier accélérateur | 15 - Poignée avant |
| 7 - Interrupteur de masse | 16 - Poignée arrière |
| 8 - Couvercle filtre air | 17 - Levier starter |
| 9 - Graisseur | 18 - Fourreau protege-lames |
| 10 - Reducteur | |

D BAUTEILE DEN HECKENSCHERE

- | | |
|---------------------------|---|
| 1 - Messer | 11 - Tankdeckel |
| 2 - Messerschutz | 12 - Kraftstoff tank |
| 3 - Handschutz | 13 - Schalldämpfer |
| 4 - Sicherheitsgasgriff | 14 - Heybel zugr Verriegelung des Griff s |
| 5 - Startergriff | (HC 265 XPHC 280 XP) |
| 6 - Gashebel | 15 - Vorderer Griff |
| 7 - Ein/Aus-Schalter | 16 - Hinterer Griff |
| 8 - Luftfilterdeckel | 17 - Chokehebel |
| 9 - Lub Hochdruckpresse | 18 - Messerschutz |
| 10 - Übersetzungsgetriebe | |

E COMPONENTES DE EL CORTASETOS

- | | |
|------------------------------------|--|
| 1 - Cuchillas | 11 - Tapón depósito combustible |
| 2 - Protección cuchillas | 12 - Depósito |
| 3 - Paramano | 13 - Silenciador |
| 4 - Palanca de tope del acelerador | 14 - Palanca de bloqueo de la empuñadura |
| 5 - Empuñadura | (HC 265 XPHC 280 XP) |
| 6 - Palanca de acelerator | 15 - Empuñadura delantera |
| 7 - Interruptor de masa | 16 - Empuñadura trasera |
| 8 - Tapa filtro | 17 - Palanca cebador |
| 9 - Engrasador de compresión | 18 - Cubrecuchillas |
| 10 - Reductor | |

SK ČASTI MOTOROVEJ PÍLY

- | | |
|---------------------------------|--|
| 1 - Čepele | 10 - Prevodovka |
| 2 - Kryt čepelí | 11 - Uzáver palivovej nádrže |
| 3 - Ochranný kryt ruky | 12 - Palivová nádrž |
| 4 - Bezpečnostná poistka plynu | 13 - Výfuk |
| 5 - Rukoväť štartovacieho lanka | 14 - Páčka zablokovania rukoväte (HC 265 XP - HC 280 XP) |
| 6 - Páčka plynu | 15 - Predná rukoväť |
| 7 - Vypínač zapalovania | 16 - Zadná rukoväť |
| 8 - Kryt vzduchového filtra | 17 - Ovládacia páka sýtiča |
| 9 - Viečko prevodovky | 18 - Chránič čepelí |



1

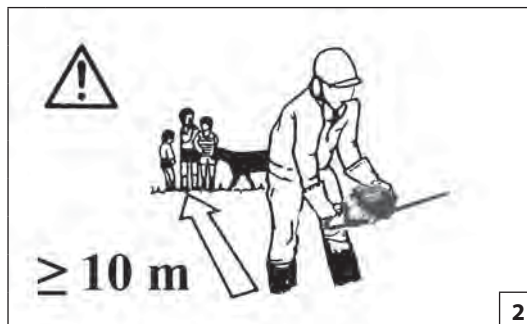

2

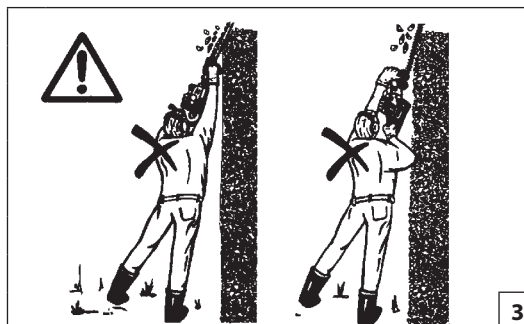

3



4

Italiano

NORME DI SICUREZZA

⚠ ATTENZIONE - Il tagliasepi, se ben usato, è uno strumento di lavoro rapido, comodo ed efficace; se usato in modo non corretto o senza le dovute precauzioni potrebbe diventare un attrezzo pericoloso. LA MACCHINA PUÒ CAUSARE GRAVI LESIONI. Perché il vostro lavoro sia sempre piacevole e sicuro, rispettare scrupolosamente le norme di sicurezza riportate qui di seguito e nel corso del manuale.

⚠ ATTENZIONE: Il sistema di accensione della vostra unità, produce un campo elettromagnetico di intensità molto bassa. Questo campo può interferire con alcuni pacemaker. Per ridurre il rischio di lesioni gravi o mortali, le persone con pacemaker dovrebbero consultare il proprio medico e il costruttore del pacemaker prima di utilizzare questa macchina.

⚠ ATTENZIONE! – Regolamenti nazionali possono limitare l'uso della macchina.

- 1 - Non utilizzare la macchina prima di essere istruiti in modo specifico sull'uso. L'operatore alla prima esperienza deve esercitarsi prima dell'utilizzo sul campo.
- 2 - Il tagliasepi deve essere usato solo da persone adulte, in buone condizioni fisiche e a conoscenza delle norme d'uso. Non permettere ai ragazzi di usare il tagliasepi.
- 3 - Non usare il tagliasepi in condizioni di affaticamento fisico o sotto l'effetto di alcool, droghe o farmaci (Fig. 1).
- 4 - Non indossare sciarpe, bracciali o altro che possa essere preso nella macchina o nelle lame. Usare abiti aderenti con protezione antitaglio (vedi pag. 10-11).
- 5 - Indossare scarpe protettive antidrucciolo, guanti, occhiali e cuffia (vedi pag. 10-11).
- 6 - Non permettere ad altre persone, in particolare bambini, di restare entro il raggio d'azione del tagliasepi durante l'avviamento o il taglio (Fig. 2).
- 7 - Non iniziare il taglio finché l'area di lavoro non sia completamente pulita e sgombra. Non tagliare in vicinanza di cavi elettrici.
- 8 - Tagliare sempre in posizione stabile e sicura, specialmente in presenza di scale e sgabelli (Fig. 3).
- 9 - Usare il tagliasepi solo in luoghi ben ventilati, non utilizzare in

- atmosfera esplosiva, infiammabile o in ambienti chiusi (Fig. 4).
- 10 - Non toccare le lame o fare manutenzione quando il motore è in moto.
 - 11 - Mantenere tutte le etichette con i segnali di pericolo e di sicurezza in perfette condizioni. In caso di danneggiamenti o deterioramenti occorre sostituirle tempestivamente (Vedi pag. 4).
 - 12 - Non utilizzare la macchina per usi diversi da quelli indicati dal manuale (vedi pag. 24).
 - 13 - Non abbandonare la macchina con il motore acceso.
 - 14 - Seguire sempre le nostre istruzioni per le operazioni di manutenzione.
 - 15 - È proibito applicare alla presa di forza della macchina alcun dispositivo che non sia quello fornito dal costruttore.
 - 16 - Controllare giornalmente il tagliasepi per assicurarsi che ogni dispositivo, di sicurezza e non, sia funzionante.
 - 17 - Non lavorare con un tagliasepi danneggiato, mal riparato, mal montato o modificato arbitrariamente. Non togliere o danneggiare o rendere inefficace alcun dispositivo di sicurezza. Utilizzare solo lame della lunghezza indicata in tabella (vedi pag. 34).
 - 18 - Non effettuare mai da soli operazioni o riparazioni che non siano di normale manutenzione. Rivolgersi soltanto ad officine specializzate ed autorizzate. Seguire sempre le nostre istruzioni per le operazioni di manutenzione.
 - 19 - In caso di emergenza rilasciare immediatamente la leva acceleratore.
 - 20 - Ricordare che il proprietario o l'operatore è responsabile degli incidenti o dei rischi subiti da terzi o da beni di loro proprietà.
 - 21 - In caso di necessità della messa fuori servizio del tagliasepi, non abbandonarlo nell'ambiente, ma consegnarlo al Rivenditore che provvederà alla corretta collocazione.
 - 22 - Consegnate o prestate il tagliasepi soltanto a persone esperte e a conoscenza del funzionamento e del corretto utilizzo della macchina. Consegnate anche il manuale con le istruzioni d'uso, da leggere prima di iniziare il lavoro.
 - 23 - Rivolgetevi sempre al vostro rivenditore per qualsiasi altro chiarimento o intervento prioritario.
 - 24 - Conservare con cura il seguente Manuale e consultarlo prima di ogni utilizzo della macchina.

English

SAFETY PRECAUTIONS

⚠ WARNING - If correctly used, the hedgetrimmer is a quick, easy to handle and efficient tool; if used improperly or without the due precautions it could become a dangerous tool. THE MACHINE CAN CAUSE SERIOUS INJURY. For pleasant and safe work, always strictly comply with the safety rules that follow and throughout this manual.

⚠ WARNING: The ignition system of your machine produces an electromagnetic field of very low intensity. This field could interfere with certain pacemakers. To reduce the risk of serious or fatal injury, persons with pacemakers should consult their doctor or the manufacturer of the pacemaker before using this machine.

⚠ WARNING: – National regulations could limit use of the machine.

- 1 - Do not operate the machine unless you have received specific instruction on its use. First time users must familiarise themselves thoroughly with the operation of the machine before working in the field.
- 2 - The hedgetrimmer must only be used by adults in good physical condition with knowledge of the operating instructions. Do not allow children to use the hedgetrimmer.
- 3 - Do not use the hedgetrimmer when you are tired or fatigued or if you have taken alcohol, drugs or medication (Fig. 1).
- 4 - Never wear scarves, bracelets or anything else which could be taken up by the machine or blades. Wear close-fitting safety clothing (look pag. 10-11).
- 5 - Wear protective non-slip safety shoes, gloves, glasses and ear protection (look pag. 10-11).
- 6 - Never allow bystanders, especially children, to remain within your working area when starting or cutting with the hedgetrimmer (Fig. 2).
- 7 - Do not start cutting until you have a clear work area. Do not cut near electric cables.
- 8 - Always cut from a firm-footed and safe position, particularly when using steps and stools (Fig. 3).
- 9 - Only use the hedgetrimmer in well-ventilated places, do not operate the hedgetrimmer in explosive or flammable atmospheres or in closed environments (Fig. 4).
- 10 - Never touch the blades or attempt to service the hedge

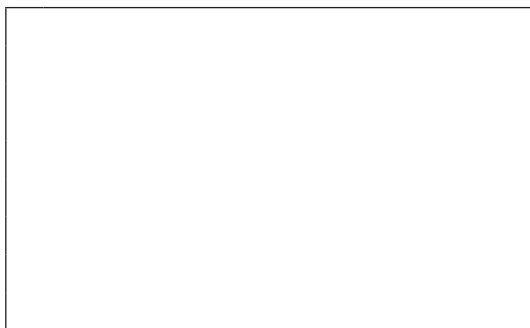

English	Français	
SAFETY PRECAUTIONS	NORMES DE SECURITE	
<p>trimmer while the engine is running.</p> <p>11 - All labels with health hazards must be kept in good conditions. In case of damage or deterioration, immediately substitute them (see pag.4).</p> <p>12 - Do not utilize the machine for uses different from the ones specified in the manual (see pag. 24).</p> <p>13 - Never leave the machine unattended with the engine running.</p> <p>14 - Always follow the manufacturer's instructions for the maintenance operations.</p> <p>15 - It is prohibited to fit any device other than that supplied by the manufacturer.</p> <p>16 - Check the hedgetrimmer each day to ensure that each device, whether for safety or otherwise, is functional.</p> <p>17 - Never use a damaged, modified, or improperly repaired or assembled hedgetrimmer. Do not remove, damage or deactivate any of the safety devices. Only use blades of the length indicated in the table (look pag. 34).</p> <p>18 - Never carry out operations or repairs on your own that are other than routine maintenance. Call specialised and authorised workshops only. Always follow the manufacturer's instructions for the maintenance operations.</p> <p>19 - In the event of emergency, release the throttle lever immediately.</p> <p>20 - Please note that the owner or the user is responsible for any accidents or damage to third parties or their property.</p> <p>21 - If your hedgetrimmer is no longer usable, dispose of it properly without damaging the environment by handing it in to your local Dealer who will arrange for its correct disposal.</p> <p>22 - Only loan your hedgetrimmer to expert users who are completely familiar with hedgetrimmer operation and correct use. Give other users the manual with operating instructions, which they should read before using the hedgetrimmer.</p> <p>23 - All saw service, other than the operations shown in the present manual, should be performed by competent personnel.</p> <p>24 - Keep this manual on hand and consult it before each use of the tool.</p>	<p>⚠ ATTENTION: Si vous utilisez correctement le taille-haies, vous aurez un instrument de travail rapide, pratique et efficace ; utilisé de façon non correcte ou sans adopter les précautions nécessaires, cet instrument pourrait s'avérer dangereux. LA MACHINE PEUT PROVOQUER DE GRAVES LESIONS. Pour que votre travail soit toujours agréable et sûr, respectez scrupuleusement les mesures de sécurité reportées ici et au cours du manuel.</p> <p>⚠ ATTENTION : Le système de mise en marche de l'unité produit un champ électromagnétique de très basse intensité. Ce champ peut créer des interférences avec certains pacemakers. Pour réduire le risque de lésions graves ou mortelles, les porteurs de pacemaker devraient consulter leur médecin et le fabricant du pacemaker avant d'utiliser cette machine.</p> <p>⚠ ATTENTION ! – Certains règlements nationaux pourraient limiter l'utilisation de la machine.</p> <ol style="list-style-type: none"> 1 - Ne pas utiliser la machine avant de s'être informé sur les modalités spécifiques d'utilisation. L'opérateur inexpert devrait s'exercer avant d'utiliser la machine sur le terrain. 2 - Le taille-haies ne doit être utilisée que par des adultes en bonnes conditions physiques et ayant pris connaissance. Ne laissez pas les enfants utiliser le taille-haies . 3 - N'utilisez pas le taille-haies si vous êtes physiquement fatigué ou sous l'influence de l'alcool, de drogues ou de médicaments (Fig. 1). 4 - Ne portez pas d'écharpe, de bracelets ou d'autres objets qui pourraient se prendre dans la machine ou dans le lames. Utilisez des vêtements adhérents pourvus de protection anti-coupure (voir pag. 10-11). 5 - Portez des chaussures de protection antidérapantes, des gants, des lunettes et des protège-oreilles (voir pag. 10-11). 6 - Veillez à ce que personne ne se trouve, en particulier aux enfants, dans le rayon d'action de le taille-haies , pendant la mise en route et la coupe (Fig. 2). 7 - Ne commencez pas la coupe tant que l'espace dans lequel vous devez travailler n'est pas totalement propre et libre. Ne coupez pas à proximité de fils électriques. 8 - Coupez toujours en position stable et sûre, surtout si l'on opère sur une échelle ou sur un escabeau (Fig. 3). 9 - N'utilisez le taille-haies que dans des endroits bien aérés, ne l'utilisez pas dans des atmosphères explosives ou inflammables ou dans des endroits clos (Fig. 4). 	<p>10 - Ne touchez pas à le lames et n'effectuez aucun entretien lorsque le moteur tourne.</p> <p>11 - Veillez à ce que les étiquettes portant les signaux de danger et de sécurité soient toujours en parfait état. Si elles sont détériorées, remplacez-les sans délai (voir pag.4).</p> <p>12 - N'utilisez pas la machine dans un but autre que ceux indiqués dans le manuel (voir pag. 24).</p> <p>13 - N'abandonnez pas la machine moteur en marche.</p> <p>14 - Suivez toujours nos instructions pour les opérations d'entretien.</p> <p>15 - Il est interdit d'appliquer sur la prise de force de la machine des dispositifs non fournis par le constructeur.</p> <p>16 - Contrôlez le taille-haies tous les jours pour vous assurer que tous les dispositifs, de sécurité et autres, fonctionnent bien.</p> <p>17 - Ne travaillez pas avec une taille-haies endommagée, mal réparée, mal montée ou modifiée arbitrairement. Évitez d'enlever, de détériorer ou de neutraliser les dispositifs de sécurité. Utilisez uniquement des lames de la longueur indiquée dans le tableau (voir pag. 34).</p> <p>18 - N'effectuez jamais par vous-mêmes des opérations ou des réparations qui ne sont pas d'entretien normal. Adressez-vous seulement à des ateliers spécialisés et autorisés. Suivez toujours nos instructions pour les opérations d'entretien.</p> <p>19 - En cas d'urgence, relâcher immédiatement la manette d'accélération.</p> <p>20 - Se rappeler que le propriétaire ou l'opérateur sont responsables des accidents ou des dommages à tiers, aux biens de leur propriété.</p> <p>21 - Si votre le taille-haies ne marche plus, ne l'abandonnez pas dans la nature ! Appelez votre revendeur habituel, qui saura résoudre la situation.</p> <p>22 - Ne prêtez votre le taille-haies qu'à des personnes expertes qui sachent la faire fonctionner correctement. Donnez-leur aussi le manuel avec le mode d'emploi à lire avant de commencer à travailler.</p> <p>23 - S'adresser a un revendeur pour toutes autres demandes ou pour une intervention prioritaire.</p> <p>24 - Conservez ce manuel soigneusement et consultez-le à chaque foisque vous devrez utiliser la machine.</p>



1



2

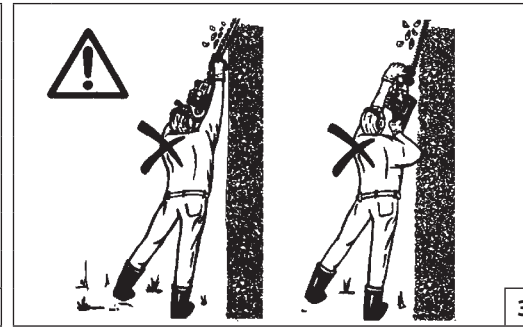

3



4

Deutsch

Español

SICHERHEITSVORBEREITUNGEN

NORMAS DE SEGURIDAD

⚠ ACHTUNG: Bei richtiger Anwendung ist die Heckenschere ein schnelles, bequemes und wirkungsvolles Arbeitsgerät; falls Sie sie falsch oder ohne die nötige Vorsicht einsetzen, kann sie zu einer Gefahr werden. DIE MASCHINE KANN ERNSTERE VERLETZUNGEN VERURSACHEN. Beachten Sie bitte daher unbedingt die Sicherheitsvorschriften die Sie nachstehend in der Betriebsanleitung finden, damit Ihre Arbeit immer angenehm und sicher ist.

⚠ ACHTUNG: Das Zündsystem Ihres Geräts erzeugt ein elektromagnetisches Feld geringer Stärke. Dieses Feld kann unter Umständen Herzschrittmacher beeinflussen. Um die Gefahr ernster oder gar tödlicher Unfälle zu reduzieren, sollten Personen mit Herzschrittmachern vor Benutzung dieser Maschine ihren Arzt und den Hersteller des Herzschrittmachers zu Rate ziehen.

⚠ ACHTUNG! – Nationale Verordnungen können den Gebrauch des Geräts einschränken.

- 1 - Verwenden Sie das Gerät erst, wenn Sie in seinen Gebrauch eingewiesen sind. Unerfahrene Benutzer müssen sich vor dem Arbeitseinsatz mit dem Gerät vertraut machen.
- 2 - Die Heckenschere darf nur von erwachsenen Personen in körperlich gutem Zustand benutzt werden, denen die Bedienungsanleitung geläufig ist. Kinder und Jugendliche dürfen die Freischneidegeräte mit metallischen Werkzeugen nicht betreiben, ausgenommen Jugendliche in Ausbildung unter Aufsicht eines Fachkundigen.
- 3 - Die Heckenschere nur in gesundem und ausgeruhtem Zustand gebrauchen oder unter dem Einfluß von Alkohol, Drogen oder Medikamenten stehen (Abb. 1).
- 4 - Keine Schals, Armreifen oder andere Kleidungsstücke tragen, die von der Maschine oder der Messer erfaßt werden können. Verwenden Sie anliegende Schutzkleidung (Siehe Seite 10-11).
- 5 - Stets rutschfestes Schuhwerk sowie Handschuhe, Schutzbrille, und Lärmschutz (Siehe Seite 10-11).
- 6 - Während des Anlassens und des Betriebes der Heckenschere sollten andere Personen, insbesondere Kindern, sich nicht innerhalb des Arbeitsbereiches aufhalten (Abb. 2).
- 7 - Beginnen Sie nicht mit dem Schneiden, bevor der Arbeitsbereich nicht vollkommen sauber und frei von Hindernissen ist. Schneiden Sie nicht in der Nähe von elektrischen Kabeln.
- 8 - Schneiden Sie immer in stabiler und sicherer Stellung, vor allem bei Benutzung von Leitern und Schemeln (Abb. 3).

- 9 - Achten Sie auf gute Abzugsmöglichkeiten der Abgase. Benutzen Sie das Gerät nicht in der Nähe von explosiven oder brennbaren Stoffen oder in geschlossenen Räumen (Abb. 4).
- 10 - Berühren Sie die Messer nicht und unternehmen Sie keine Wartungsarbeiten, wenn der Motor in Betrieb ist.
- 11 - Sämtliche Schilder mit den Gefahrensymbolen und Sicherheitszeichen müssen sich in einwandfreiem Zustand befinden. Bei Beschädigung oder Unleserlichkeit müssen sie rechtzeitig ersetzt werden (siehe Seite 4).
- 12 - Das Gerät darf ausschließlich für die in der Betriebsanleitung angegebenen Zwecke verwendet werden (siehe Seite 25).
- 13 - Die Maschine nicht mit laufendem Motor liegen lassen.
- 14 - Folgen Sie bei den Wartungsarbeiten stets unseren Anweisungen.
- 15 - Rüsten Sie den Abtrieb des Geräts nur mit den Originalausrüstungen des Herstellers aus.
- 16 - Kontrollieren Sie Die Heckenschere täglich, um sicherzustellen, daß sowohl die Sicherheits- sowie auch alle anderen Vorrichtungen korrekt funktionieren.
- 17 - Arbeiten Sie nicht mit beschädigter, fehlerhaft reparierter, falsch montierter oder willkürlich abgeänderter Heckenschere. Entfernen, beschädigen oder ändern Sie nie die Schutzvorrichtungen. Nur Messer von der in der Tabelle angegebenen Länge benutzen (siehe Seite 34).
- 18 - Nehmen Sie nie alleine Reparaturen oder Arbeiten vor, die nicht zur normalen Wartung gehören. Wenden Sie sich ausschließlich an spezialisierte Vertragswerkstätten. Folgen Sie bei den Wartungsarbeiten stets unseren Anweisungen.
- 19 - Lassen Sie den Gashebel im Notfall sofort los.
- 20 - Der Besitzer bzw. Bediener ist in jedem Fall für die Unfälle oder Risiken gegenüber Dritten oder deren Besitz verantwortlich.
- 21 - Sollte es notwendig sein Die Heckenschere aus dem Verkehr zu ziehen, händigen Sie sie ihrem Vertragshändler aus, der für die entsprechende Aufbewahrung sorgt.
- 22 - Lassen Sie Die Heckenschere nur von Personen benutzen, die das Gerät richtig bedienen können. Geben Sie den Benutzern der Heckenschere stets die Gebrauchsanweisung, die vor Arbeitsbeginn gelesen werden sollte.
- 23 - Wenden Sie sich für weitere Auskünfte stets an Ihren Fachhändler.
- 24 - Bewahren Sie dieses Handbuch sorgfältig auf und lesen Sie es vor jeder Inbetriebnahme der Maschine.

⚠ ATENCION - El cortasetos, si se emplea bien, es un instrumento de trabajo cómodo y eficaz; si se usa incorrectamente o sin las debidas precauciones puede convertirse en un instrumento peligroso. LA MÁQUINA PUEDE CAUSAR LESIONES GRAVES. Para que su trabajo sea siempre agradable y seguro, respete escrupulosamente las normas de seguridad indicadas a continuación en el presente manual.

⚠ ATENCIÓN: El sistema de encendido de su unidad produce un campo electromagnético de muy baja intensidad. Este campo puede interferir con algunos marcapasos. Para reducir el riesgo de lesiones graves o mortales, las personas con marcapasos deberían consultar a su médico y al fabricante del marcapasos antes de utilizar esta máquina.

⚠ ¡ATENCIÓN! – El uso de la máquina puede estar limitado por reglamentos nacionales.

- 1 - No utilizar la máquina sin antes instruirse sobre el modo de uso. El operador deberá ejercitarse antes de utilizar la máquina por primera vez.
- 2 - El cortasetos debe de ser usada sólo por personas adultas, en buenas condiciones físicas y con conocimiento de las normas de uso. No permita que los niños usen el cortasetos.
- 3 - No usar el cortasetos en condiciones de fatiga física o se encuentre bajo ed efecto de alcohol, drogas o medicación (Fig. 1).
- 4 - No llevar bufandas, brazaletes o cualquier prenda que pueda engancharse en la máquina o en le cuchillas. Usar vestidos adherentes con protección anticorte (vea pág. 10-11).
- 5 - Usar zapatos protectivos antideslizantes, guantes, gafas y auriculares (vea pág. 10-11).
- 6 - No permitir que otras personas, sobre todo los niños, permanezcan en el radio de acción de el cortasetos durante el arranque o el corte (Fig. 2).
- 7 - No iniciar el corte hasta que el área de trabajo no esté completamente limpia y despejada. No se deben de efectuar cortes en las cercanías de cables eléctricos.
- 8 - Cortar siempre en posición estable y segura, sobre todo en presencia de escaleras o bancos (Fig. 3).
- 9 - Usar el cortasetos sólo en lugares bien ventilados, no usar en atmósfera explosiva, inflamable o en ambientes cerrados (Fig. 4).
- 10 - No tocar le cuchillas o efectuar el mantenimiento cuando el motor está funcionando.



Español	Slovensky	
NORMAS DE SEGURIDAD	PRAVIDLÁ BEZPEČNOSTI	
<p>11 - Mantenga todas las etiquetas con las señales de peligro y seguridad en perfectas condiciones. Si alguna se estropea, sustitúyala de inmediato (vea pag.4).</p> <p>12 - No utilice la máquina para una aplicación distinta de las que se indican en el manual (vea pag. 25).</p> <p>13 - No abandonar la máquina en el motor encendido.</p> <p>14 - Seguir siempre nuestras instrucciones para las operaciones de mantenimiento.</p> <p>15 - Está prohibido aplicar a la toma de fuerza de la máquina dispositivos no suministrados por el fabricante.</p> <p>16 - Controlar diariamente el cortasetos para asegurarse de que funcionan todos los dispositivos.</p> <p>17 - No trabajar con un cortasetos da ñada, mal reparada, mal montada o modificada arbitrariamente. No quite, dañe, o vuelva ineficaz ningún dispositivo de seguridad. Utilizar únicamente cuchillas del largo indicado en el cuadro (vea pag. 34).</p> <p>18 - No efectuar nunca operaciones o reparaciones que no sean de normal mantenimiento. Dirigirse a talleres especializados y autorizados. Seguir siempre nuestras instrucciones para las operaciones de mantenimiento.</p> <p>19 - En caso de emergencia, suelte inmediatamente la palanca acelerador.</p> <p>20 - El propietario o el usuario es responsable de los riesgos y accidentes sufridos por terceros y de los daños sufridos por bienes.</p> <p>21 - Si se necesita poner fuera de servicio el cortasetos, no se debe de abandonar en el medio ambiente, se aconseja entregarla al Distribuidor que proveerá a su correcta colocación.</p> <p>22 - Dar (prestar) el cortasetos solamente a personas expertas o con conocimiento del funcionamiento y del correcto uso. Prestar conjuntamente el manual de instrucciones de uso, que se deberá leer antes de comenzar el trabajo.</p> <p>23 - Dirigirse siempre a su vendedor para cualquier otra aclaración o intervención prioritaria.</p> <p>24 - Conservar cuidadosamente el presente manual de instrucciones y consultarlo en cada ocasión en que la máquina sea utilizada.</p>	<p>⚠ UPOZORNENIE - Pokiaľ sú správne používané, sú nožnice na živé ploty rýchlym pomocníkom a účinným nástrojom. Pokiaľ sú používané nesprávne alebo bez správnych pravidiel bezpečnosti, môžu sa stať nebezpečným nástrojom. STROJ MÔŽE SPÔSOBIŤ VÁŽNE PORANENIA. Aby bola vaša práca vždy príjemná a bezpečná, dodržujte vždy prísne bezpečnostné pravidlá, ktoré sú uvedené v tomto návode na použitie.</p> <p>⚠ POZOR: Štartovací systém jednotky produkuje elektromagnetické pole veľmi nízkej intenzity. Toto pole môže rušiť činnosť niektorých pacemakerov. Na zníženie rizika vážnych alebo smrteľných poranení, by sa osoby s pacemakerom mali poradiť so svojim lekárom a výrobcem pacemakera ešte pred používaním tohto stroja.</p> <p>⚠ UPOZORNENIE! – Používanie stroja môžu obmedzovať vnútroštátne predpisy.</p> <ol style="list-style-type: none"> 1 - Stroj nepoužívajte skôr, kým sa podrobne neoboznámite s jeho obsluhou. Začiatočníci by si mali pred prácou obsluhu stroja vyskúšať. 2 - Nožnice na živé ploty môžu používať iba dospelé osoby, v dobrom fyzickom stave, ktoré sú oboznámené s jeho obsluhou. 3 - Nepoužívajte nožnice na živé ploty, keď ste unavení alebo pod vplyvom alkoholu, omamných látok alebo liekov (Obr. 1). 4 - Nenoste šály, náramky alebo iné veci, ktoré by sa mohli zachytiť do nožnic alebo jeho čepeľí. Noste len upnutý bezpečnostný pracovný odev (pozri stranu 10-11). 5 - Používajte ochranné protišmykové topánky, ochranné rukavice, okuliare, slúchadlá a prilbu (pozri str. 10-11). 6 - Nedovoľte, aby sa ostatné osoby zdržiavali v pracovnom okruhu nožnic počas štartovania alebo práce (Obr. 2). 7 - Nezačínajte strihanie, kým pracovný priestor nie je úplne vyčistený a vyprázdnený. Nepracujte v blízkosti elektrických káblov. 8 - Strihajte vždy v stabilnom a bezpečnom postoji, najmä pri použití rebrikov alebo stoličiek (Obr. 3). 9 - Nožnice používajte iba v dobre vetraných priestoroch, nepoužívajte ich vo výbušnom, zápalnom prostredí alebo v uzavretých priestoroch (Obr. 4). 10 - Nedotýkajte sa čepeľí a nevykonávajte údržbu, keď je motor v 	<p>chode.</p> <ol style="list-style-type: none"> 11 - Všetky štítky a nálepky s výstražnou signalizáciou udržiavajte v dokonalom stave. V prípade poškodenia alebo opotrebovania ich treba včas vymeniť (Pozrite str. 4). 12 - Stroj nepoužívajte na iné účely ako sú uvedené v návode (pozrite ods. 24). 13 - Stroj nenechávajte bez dozoru, ak je zapnutý jeho motor. 14 - Pri údržbe vždy dodržiavajte pokyny výrobcu. 15 - Na pohon stroja sa nesmie namontovať žiadne zariadenie, ak ho neodporučil výrobca. 16 - Denne kontrolujte nožnice, aby ste sa ubezpečili, či je každé bezpečnostné zariadenie funkčné alebo nie. 17 - Nepracujte s poškodenými, zle opravenými, nesprávnymi zmontovanými alebo ináč upravenými nožnicami na živé ploty. Neodstraňujte, nepoškodzuje a nedeaktivujte bezpečnostné zariadenia. Používajte výhradne čepele s dĺžkou podľa tabuľky (pozri stranu 34). 18 - Okrem bežnej údržby nikdy nerobte zásahy alebo opravy sami. Obráťte sa iba na špecializované a autorizované servisy. Vždy dodržiavajte pokyny výrobcu týkajúce sa údržby. 19 - V prípade nebezpečenstva okamžite pusťte plynovú páčku. 20 - Nezabudnite, že majiteľ alebo obsluhujúci pracovník nesú zodpovednosť za úrazy alebo riziká iných osôb, ako aj ich majetku. 21 - V prípade nutnosti zlikvidovania nožnic na živé ploty ich nevyhadzujte voľne, ale odovzdajte ich predajcovi, ktorý zabezpečí ich správnu likvidáciu. 22 - Nožnice na živé ploty požičiavajte len skúseným osobám, ktoré sú oboznámené so správnym používaním stroja. Odovzdajte ďalším užívateľom návod na používanie, aby si ho mohli pred použitím stroja prečítať. 23 - V prípade potreby akéhokoľvek ďalšieho objasnenia alebo zásahu sa vždy sa obráťte na vášho predajcu. 24 - Tento návod starostlivo uschovajte a pred každým použitím nožnic ho prečítajte.

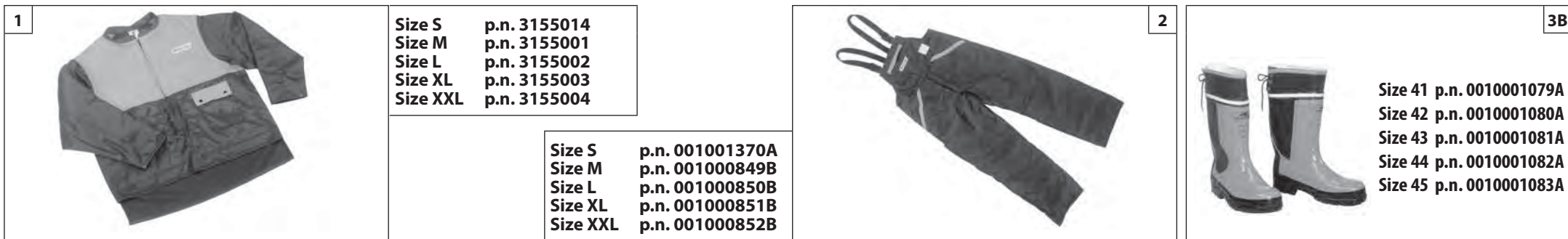

Italiano	English	Français
<p>ABBIGLIAMENTO PROTETTIVO DI SICUREZZA</p>	<p>SAFETY PROTECTIVE CLOTHING</p>	<p>VÊTEMENTS DE PROTECTION</p>
<p>⚠ Quando si lavora con il tagliaiepi usare sempre un abbigliamento protettivo di sicurezza omologato. L'uso dell'abbigliamento protettivo non elimina i rischi di lesione, ma riduce gli effetti del danno in caso di incidente. Fatevi consigliare dal vostro rivenditore di fiducia per la scelta dell'abbigliamento adeguato.</p> <p>L'abbigliamento deve essere adatto e non d'impaccio. Indossare un abito aderente protettivo. La giacca (Fig. 1) e la salopette (Fig. 2) di protezione Oleo-Mac sono l'ideale. Non portare abiti, sciarpe, cravatte o monili che potrebbero impigliarsi nella sterpaglia. Raccogliere i capelli lunghi e proteggerli (per esempio con un foulard, un berretto, un casco, ecc.).</p> <p>Indossare scarpe di sicurezza munite di soles antiscivolo e puntali d'acciaio (Fig. 3).</p> <p>Indossare gli occhiali o la visiera protettivi (Fig. 4-5)!</p> <p>Applicare protezioni dai rumori; per esempio le cuffie (Fig. 6) o i tappi. L'uso delle protezioni per l'udito richiede maggior attenzione e prudenza, perché la percezione di segnali acustici di pericolo (grida, allarmi, ecc.) è limitata.</p> <p>Calzare guanti (Fig. 7) che permettano il massimo assorbimento delle vibrazioni.</p> <p>Oleo-Mac offre una gamma completa di equipaggiamento per la sicurezza.</p>	<p>⚠ While working with the hedgetrimmer always use safety protective approved clothing. The use of protective clothing does not eliminate injury risks, but reduces the injury effects in case of accident. Consult your trusted supplier to choose an adequate equipment.</p> <p>The clothing must be proper and not an obstacle. Wear adherent protective clothing. Oleo-Mac protective jackets (Fig. 1) and dungarees (Fig. 2) are ideal. Do not wear clothes, scarfs, ties or bracelets that can stuck into twigs. Tie up and protect long hair (example with foulards, caps, helmets, etc.).</p> <p>Safety shoes having skid-proof sole and anti-piercing insert (Fig. 3).</p> <p>Wear protective goggles or face screens (Fig. 4-5)!</p> <p>Use protections against noises; for example noise reduction ear guards (Fig. 6) or earplugs. The use of protections for the ear requests much more attention and caution, because the perception of danger audio signals (screamings, alarms, etc.) is limited.</p> <p>Wear gloves (Fig. 7) that permit the maximum absorption of vibrations.</p> <p>Oleo-Mac offers a complete range of safety equipments.</p>	<p>⚠ Toujours porter des vêtements de protection homologués pour utiliser une taille-haies. Le port de vêtements de protection n'élimine pas les risques de blessure mais il peut en réduire les effets en cas d'accident. Demandez conseil à votre revendeur habituel pour choisir le vêtement qui répond le mieux à vos exigences.</p> <p>Assurez-vous que le vêtement choisi ne gêne pas les mouvements. Portez un vêtement de protection près du corps. La veste (Fig. 1) et la salopette (Fig. 2) de protection Oleo-Mac sont l'idéal. Ne portez pas de vêtements, écharpes, cravates ou bijoux qui risqueraient de s'accrocher dans les buissons. Nouez les cheveux longs et protégez-les (par exemple avec un foulard, un béret, un casque, etc...).</p> <p>Portez des chaussures de protection avec semelles antiglisse et pointes en acier (Fig. 3).</p> <p>Portez des lunettes ou une visière de protection (Fig. 4-5)!</p> <p>Utilisez des dispositifs protégeant contre les émissions sonores; casque (Fig. 6) ou boules dans les oreilles. Rappelez-vous d'être extrêmement prudents lorsque vous utilisez ce genre de protection car la perception des signaux acoustiques de danger (cris, alarmes, etc...) est réduite.</p> <p>Portez des gants (Fig. 7) qui absorbent le plus possible les vibrations.</p> <p>Oleo-Mac offre une gamme complète d'équipements de sécurité.</p>



Deutsch	Español	Slovensky
SICHERHEITS-/SCHUTZKLEIDUNG	INDUMENTOS DE SEGURIDAD	OCHRANNÝ BEZPEČNOSTNÝ ODEV
<p>⚠ Bei der Arbeit mit Die Heckenschere muss der Bediener daher immer zugelassene Sicherheits-/Schutzkleidung tragen. Durch die Benutzung der Schutzkleidung wird die Verletzungsgefahr zwar nicht beseitigt, aber die Auswirkungen des Schadens im Falle eines Unfalls reduziert. Ihr Fachhändler berät Sie gern bei der Wahl der richtigen Schutzkleidung.</p> <p>Die Kleidung muss geeignet sein und darf die Arbeit nicht behindern. Tragen Sie anliegende Schutzkleidung. Die Jacke (Abb. 1) und die Schutzlatzhose (Abb. 2) von Oleo-Mac sind ideal. Tragen Sie keine Kleider, Schals, Krawatten oder Schmuckstücke, die sich im Gestrüpp verfangen könnten. Binden Sie langes Haar zusammen und schützen Sie es (zum Beispiel mit einem Schal, einer Mütze, einem Helm usw.)</p> <p>Tragen Sie Sicherheitsschuhe mit rutschfesten Sohlen und Stahlkappen (Abb. 3).</p> <p>Benutzen Sie die Schutzbrille oder das Schutzvisier (Abb. 4-5)!</p> <p>Benutzen Sie einen Gehörschutz; zum Beispiel den Gehörschutz mit Bügel (Abb. 6) oder die Gehörschutzstöpsel. Die Verwendung eines Gehörschutzes erfordert erhöhte Aufmerksamkeit und Vorsicht, denn die Wahrnehmung akustischer Warnsignale (Rufe, Alarme usw.) wird dadurch eingeschränkt.</p> <p>Tragen Sie Handschuhe (Abb. 7), mit denen die Vibrationen maximal gedämpft werden.</p> <p>Oleo-Mac bietet ein komplettes Sortiment von Sicherheitsausrüstungen.</p>	<p>⚠ Para trabajar con el cortasetos, colocarse siempre indumentos de seguridad homologados. El uso de elementos de seguridad no elimina los riesgos de lesiones pero reduce los daños en caso de accidente. Consultar con el vendedor de la máquina sobre los indumentos adecuados.</p> <p>La ropa debe ser cumplir su función de protección y ser cómoda. Utilizar ropa adherente y protectora. La chaqueta (Fig. 1) y el peto (Fig. 2) de protección Oleo-Mac son ideales. No llevar ropa, bufandas, corbatas o adornos que puedan ser atrapados por la maleza. Recogerse el cabello largo y cubrirse, por ejemplo con un pañuelo, una gorra o un casco.</p> <p>Utilizar zapatos de seguridad con suela antideslizante y punteras de acero (Fig. 3).</p> <p>¡Utilizar siempre las gafas o la visera de protección! (Fig. 4 -5)</p> <p>Emplear elementos de protección contra el ruido, como auriculares (Fig. 6) o tapones. El uso de las protecciones para el oído exige mayor atención y prudencia porque se reduce la percepción de las señales sonoras de peligro (gritos, alarmas, etc.).</p> <p>Ponerse guantes (Fig. 7) que absorban el máximo posible las vibraciones.</p> <p>Oleo-Mac ofrece un equipamiento de seguridad completo.</p>	<p>⚠ Pri práci s nožnicami na živé ploty vždy používajte homologovaný bezpečnostný ochranný odev. Použitím ochranného odevu sa neodstráni nebezpečenstvo úrazu, ale v prípade nehody zníži jeho dôsledky. Pri výbere vhodného odevu si nechajte poradiť svojím predajcom.</p> <p>Odev musí byť vhodný pre prácu a pohodlný. Noste priliehavý ochranný odev. Ideálny pracovný odev je kabát (Obr. 1) a pracovné nohavice (Obr. 2) Oleo-Mac. Nenoste odevy, šály, kravaty alebo prívesky, ktoré by sa mohli zachytiť v kroví. Ak máte dlhé vlasy, zopnite ich a zakryte ich (napr. šatkou alebo baretkou alebo prilbou, atď.)</p> <p>Noste ochranné topánky vybavené protišmykovou podrážkou a ocelovými špičkami (Obr. 3).</p> <p>Používajte ochranné okuliare alebo štít (Obr. 4-5)!</p> <p>Používajte chrániče proti hluku, napr. slúchadlá (Obr. 6) alebo ušné tampóny. Používanie pomôcok na ochranu sluchu vyžaduje väčšiu pozornosť a opatrnosť, pretože pracovník vníma výstražné zvukové signály (krik, zvukové výstrahy a pod.) horšie.</p> <p>Používajte rukavice (Obr. 7), ktoré umožňujú maximálne pohltenie vibrácií.</p> <p>Oleo-Mac ponúka kompletý sortiment bezpečnostných pomôcok.</p>

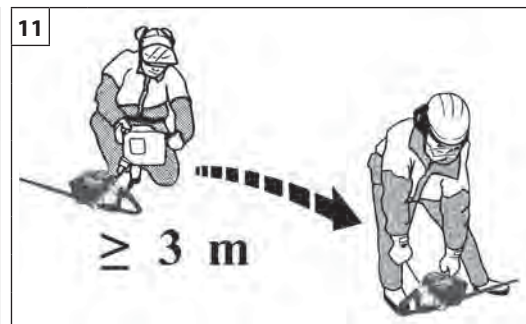

Italiano	English	Français
<p align="center">AVVIAMENTO</p>	<p align="center">STARTING</p>	<p align="center">MISE IN ROUTE</p>
<p>CARBURANTE</p> <p>⚠ ATTENZIONE: la benzina è un carburante estremamente infiammabile. Usare estrema cautela quando si manipola la benzina o una miscela di combustibili. Non fumare o portare fuoco o fiamme vicino al carburante o alla macchina (Fig.9).</p> <ul style="list-style-type: none"> • Per ridurre il rischio di incendio e di farsi bruciature, maneggiare con cura il carburante. È altamente infiammabile. • Agitare e mettere il combustibile in un contenitore approvato per il carburante (Fig.10). • Miscelare di combustibile all'aperto dove non ci siano scintille o fiamme. • Posizionare su di un terreno sgombro, fermare il motore e lasciare raffreddare prima di effettuare il rifornimento. • Allentare il tappo del carburante lentamente per rilasciare la pressione e per evitare la fuoriuscita di carburante. • Serrare saldamente il tappo carburante dopo il rifornimento. Le vibrazioni possono causare un allentamento del tappo e la fuoriuscita di carburante. • Asciugare il combustibile fuoriuscito dall'unità. Spostare la macchina a 3 metri di distanza dal sito di rifornimento prima di avviare il motore (Fig.11). • Non tentare mai di bruciare combustibile fuoriuscito in qualsiasi circostanza. • Non fumare durante la manipolazione del combustibile o durante il funzionamento della macchina. • Stoccare il carburante in un luogo fresco, asciutto e ben ventilato. • Non stoccare il combustibile in luoghi con foglie secche, paglia, carta, ecc. • Conservare l'unità e il carburante in luoghi in cui i vapori di carburante non vengano a contatto con scintille o fiamme libere, bollitori di acqua per riscaldamento, motori elettrici o interruttori, forni, ecc. • Non togliere il tappo del serbatoio quando il motore è in funzione. • Non utilizzare combustibile per operazioni di pulizia. • Fare attenzione a non spargere carburante sul proprio abbigliamento. 	<p>FUELING</p> <p>⚠ WARNING: Gasoline is an extremely flammable fuel. Use extreme caution when handling gasoline or fuel mix. Do not smoke or bring any fire or flame near to the fuel or the machine (Fig. 9).</p> <ul style="list-style-type: none"> • To reduce the risk of fire and burn injury, handle fuel with care. It is highly flammable. • Mix and store fuel in a container approved for gasoline (Fig.10). • Mix fuel outdoors where there are no sparks or flames. • Select bare ground, stop engine, and allow to cool before refueling. • Loosen fuel cap slowly to release pressure and to keep fuel from escaping around the cap. • Tighten fuel cap securely after refueling. Unit vibration can cause an improperly tightened fuel cap to loosen or come off and spill quantities of fuel. • Wipe spilled fuel from the unit. Move 3 metre away from refueling site before starting engine (Fig.11). • Never attempt to burn off spilled fuel under any circumstances. • Do not smoke when handling fuel or operating the machine. • Store fuel in a cool, dry, well ventilated place. • Never place the mitblower in a combustible area such as dry leaves, straw, paper, etc. • Store the unit and fuel in an area where fuel vapors cannot reach sparks or open flames from water heaters, electric motors or switches, furnaces, etc. • Never take the cap off the tank when the engine is running. • Never use fuel for cleaning operations. • Take care not to get fuel on your clothing. 	<p>CARBURANT</p> <p>⚠ ATTENTION : l'essence est un carburant extrêmement inflammable. Manipulez l'essence ou le mélange de carburant avec une extrême précaution. Ne pas fumer ni produire de flammes à proximité du carburant ou de la machine (Fig. 9).</p> <ul style="list-style-type: none"> • Pour réduire le risque d'incendie et de brûlures, manipulez le carburant avec précaution. Il est extrêmement inflammable. • Secouez et mettez le carburant dans un récipient homologué (Fig.10). • Mélangez le carburant en plein air dans un endroit sans risque d'étincelles ou de flammes. • Placez au sol, coupez le moteur et laissez-le refroidir avant de procéder au ravitaillement. • Desserrez lentement le bouchon du carburant pour évacuer la pression et pour éviter que le carburant ne se déverse. • Serrez fermement le bouchon après le ravitaillement. Sous l'effet des vibrations, le bouchon risque de se desserrer et le carburant de s'échapper. • Essuyez le carburant qui aurait pu s'échapper. Écartez l'outil à 3 m du lieu de ravitaillement avant de démarrer le moteur (Fig.11). • Ne tentez en aucun cas de brûler le carburant déversé. • Ne pas fumer durant le ravitaillement ou lorsque la machine est en marche. • Stockez le carburant dans un endroit frais, sec et bien aéré. • Ne stockez pas le carburant dans un endroit présentant des feuilles sèches, de la paille, du papier, etc. • Conservez l'outil et le carburant dans un endroit où les vapeurs de carburant n'entreront pas en contact avec des étincelles ou des flammes libres, des ballons d'eau pour le chauffage, des moteurs électriques ou des interrupteurs, des fours, etc. • N'ôtez pas le bouchon du réservoir lorsque le moteur tourne. • N'utilisez pas de carburant pour les opérations de nettoyage. • Assurez-vous de ne pas déverser de carburant sur vos vêtements.

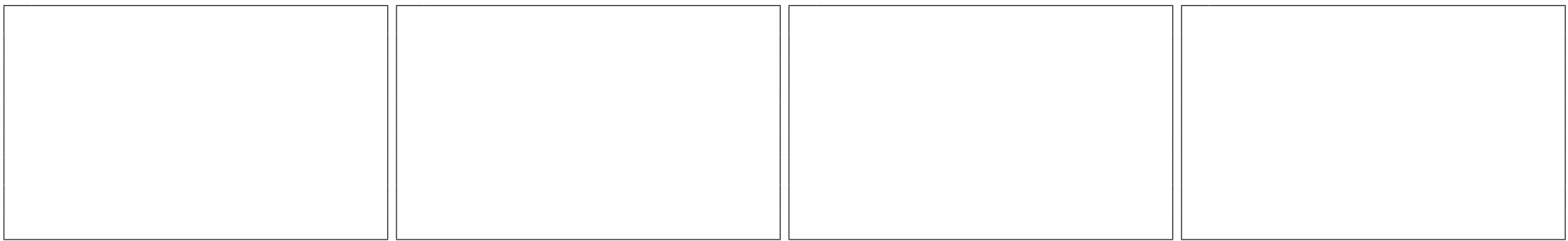

Deutsch	Español	Slovensky
ANLASSEN	PUESTA EN MARCHIA	ŠTARTOVANIE
<p>KRAFTSTOFF</p> <p>⚠ ACHTUNG: Benzin ist ein hochentzündlicher Kraftstoff. Gehen Sie bei der Handhabung von Benzin oder Kraftstoffgemisch immer mit größter Vorsicht vor. In der Nähe des Kraftstoffs oder des Geräts sind offene Flammen und Rauchen verboten (Abb. 9).</p> <ul style="list-style-type: none">• Um Brand- und Verbrennungsgefahr zu reduzieren, vorsichtig mit dem Kraftstoff umgehen. Er ist hochentzündlich.• Schütteln und den Kraftstoff in einen hierfür zugelassenen Behälter füllen (Abb.10).• Den Kraftstoff im Freien mischen, wo keine Funken oder Flammen vorhanden sind.• Auf dem Boden abstellen, Motor ausschalten und vor dem Tanken abkühlen lassen.• Den Tankdeckel langsam aufdrehen, um den Druck entweichen zu lassen und damit kein Kraftstoff austreten kann.• Den Tankdeckel nach dem Tanken wieder fest zudrehen. Durch Vibrationen kann sich der Deckel lockern und Kraftstoff austreten.• Trocknen Sie eventuell aus dem Gerät ausgelaufenen Kraftstoff ab. Bringen Sie die Maschine in 3 Meter Entfernung von der Stelle, an der Sie getankt haben, bevor Sie den Motor starten (Abb.11).• Versuchen Sie unter keinen Umständen, ausgelaufenen Kraftstoff zu verbrennen.• Beim Umgang mit Kraftstoff und während der Benutzung des Geräts ist das Rauchen verboten.• Bewahren Sie den Kraftstoff an einem kühlen, trockenen und gut belüfteten Ort auf.• Der Kraftstoff darf nicht in einer Umgebung mit trockenem Laub, Stroh, Papier usw. aufbewahrt werden.• Bewahren Sie das Gerät und den Kraftstoff an einem Ort auf, an dem die Kraftstoffdämpfe keine Funken oder offene Flammen, Heizungsboiler, Elektromotoren, Schalter, Öfen usw. erreichen können.• Solange der Motor läuft, darf der Tankdeckel nicht geöffnet werden.• Verwenden zur Reinigung niemals Kraftstoff.• Achten Sie darauf, keinen Kraftstoff auf Ihre Kleidung zu verschütten.	<p>COMBUSTIBLE</p> <p>⚠ ATENCIÓN: la gasolina es un combustible extremadamente inflamable. Poner mucho cuidado a la hora de manipular gasolina o una mezcla de combustibles. No fumar ni acercarse a fuego o llamas al combustible o a la máquina (Fig. 9).</p> <ul style="list-style-type: none">• Manipular el combustible con cuidado para reducir el riesgo de incendio o quemadura. El combustible es altamente inflamable.• Agitar y poner el combustible en un recipiente aprobado para el combustible (Fig.10).• Mezclar el combustible al aire libre y en ausencia de chispas o llamas.• Apoyar en el suelo, parar el motor y dejar enfriar antes del llenado.• Aflojar el tapón del combustible lentamente para aliviar la presión y evitar fugas de combustible.• Apretar firmemente el tapón de combustible después del llenado. Las vibraciones pueden causar un aflojamiento del tapón y fugas de combustible.• Secar el combustible de las fugas de la unidad. Desplazar la máquina a 3 metros de distancia del sitio de llenado antes de poner el motor en marcha (Fig.11).• No intentar en ninguna circunstancia quemar el combustible de las fugas.• No fumar durante la manipulación del combustible ni durante el funcionamiento de la máquina.• Almacenar el combustible en un lugar fresco, seco y bien ventilado.• No almacenar el combustible en lugares con hojas secas, paja, papel, etc.• Conservar la unidad y el combustible en lugares donde los vapores del combustible no puedan entrar en contacto con chispas o llamas libres, calentadores de agua, motores eléctricos o interruptores, hornos, etc.• No quitar el tapón del depósito cuando el motor esté en funcionamiento.• No utilizar combustible para la limpieza.• Prestar atención para no ensuciarse la ropa con combustible.	<p>PALIVO</p> <p>⚠ POZOR: benzín je mimoriadne horľavé palivo. Pri manipulácii s benzínom alebo zmesou palív dávajte veľký pozor. V blízkosti paliva ani plotových nožníc nefajčíte ani sa k nim nepribližujte s otvoreným plameňom (Obr. 9).</p> <ul style="list-style-type: none">• Aby sa znížilo nebezpečenstvo požiaru a popálenia sa, s palivom zaobchádzajte opatrne. Je veľmi horľavé.• Palivo premiešajte a naplňte ním nádobu vhodnú na uchovávanie paliva (obr.10).• Palivo miešajte vonku, mimo dosahu iskier alebo plameňov.• Pred dopĺňaním paliva stroj položte na zem.• Uzáver palivovej nádrže odskrutkujte pomaly, aby sa uvoľnil tlak a zabránilo sa úniku paliva.• Po doplnení paliva pevne uzatvorte uzáver. Vibrácie by mohli spôsobiť jeho uvoľnenie a únik paliva.• Palivo uniknuté z jednotky osušte. Presuňte stroj o približne 3 metre od miesta, kde ste dopĺňali palivo, až potom naštartujte motor (obr.11).• Nikdy a za žiadnych okolností sa nepokúšajte zapáliť uniknuté palivo.• Počas manipulácie s palivom ani počas prevádzky stroja nefajčíte.• Palivo skladujte na čerstvom, suchom a dobre vetranom mieste.• Neskladujte palivo na miestach, kde je suché lístie, slama, papier a pod.• Jednotku a palivo uchovávajte na miestach, kde výpary paliva neprídu do kontaktu s iskrami alebo otvoreným plameňom, ohrievačmi vody a kotlami, elektrickými motormi alebo spínačmi, sporákmi a pod.• Pokiaľ je motor v chode, neotvárajte uzáver palivovej nádrže.• Palivo nepoužívajte na čistenie.• Dávajte pozor, aby ste si palivom nezašpinili odev.



13

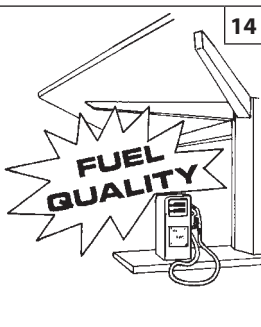

14

BENZINA - ESSENCE GASOLINE - BENZIN GASOLINA - BENZÍN	OLIO - HUILE - OIL ÖL - ACEITE - OLEJ			
	2% - 50:1		4% - 25:1	
ℓ	ℓ	(cm ³)	ℓ	(cm ³)
1	0,02	(20)	0,04	(40)
5	0,10	(100)	0,20	(200)
10	0,20	(200)	0,40	(400)
15	0,30	(300)	0,60	(600)
20	0,40	(400)	0,80	(800)
25	0,50	(500)	1,00	(1000)

15



16

Italiano

English

Français

AVVIAMENTO

STARTING

MISE EN ROUTE

CARBURANTE
Questo prodotto è azionato da un motore a 2 tempi e richiede la premiscelazione di benzina e olio per motori a 2 tempi. Premiscelare la benzina senza piombo e l'olio per motori a due tempi in un contenitore pulito approvato per la benzina (Fig.13).
CARBURANTE CONSIGLIATO: QUESTO MOTORE È CERTIFICATO PER FUNZIONARE CON BENZINA SENZA PIOMBO PER USO AUTOMOBILISTICO A 89 OTTANI ((R + M) / 2) O CON UN NUMERO MAGGIORE DI OTTANI (Fig.14). Miscelare l'olio per motori a 2 tempi con la benzina secondo le istruzioni sulla confezione.
Consigliamo di usare olio per motori a 2 tempi Oleo-Mac al 2% (1:50) formulato specificamente per tutti i motori a due tempi raffreddati ad aria Oleo-Mac. Le proporzioni corrette di olio/carburante indicate nel prospetto (Fig.15) sono idonee quando si usa olio per motori Oleo-Mac **PROSINT 2** e **EUROSINT 2** (Fig. 16) o un olio motore di alta qualità equivalente (**specifiche JASO FD o ISO L-EGD**). Quando le specifiche dell'olio **NON** sono equivalenti o non sono note, usare un rapporto di miscelazione olio/carburante del 4% (1:25).

- ⚠ **CAUTELA: NON USARE OLIO PER AUTOVEICOLI O OLIO PER MOTORI FUORIBORDO A 2 TEMPI.**
- ⚠ **CAUTELA:**
 - Acquistare solo il quantitativo di carburante necessario in base ai propri consumi; non acquistarne più di quanto se ne userà in uno o due mesi;
 - Conservare la benzina in un contenitore chiuso ermeticamente, in un luogo fresco e asciutto.
- ⚠ **CAUTELA - Per la miscela, non usare mai un carburante con una percentuale di etanolo maggiore del 10%; sono accettabili gasohol (miscela di benzina ed etanolo) con una percentuale di etanolo fino al 10% o carburante E10.**

NOTA - Preparare solo la miscela necessaria all'uso; non lasciarla nel serbatoio o tanica per molto tempo. Si consiglia l'utilizzo di stabilizzatore per carburante **Emak ADDITIX 2000** cod. 001000972, per conservare la miscela per un periodo di 30 giorni.

Benzina alchilata

- ⚠ **CAUTELA - La benzina alchilata non ha la stessa densità della benzina normale. Pertanto, i motori messi a punto con la benzina normale, possono richiedere una regolazione diversa della vite H. Per questa operazione è necessario rivolgersi ad un Centro Assistenza Autorizzato.**

RIFORMIMENTO (Fig.19)

Agitare la tanica della miscela prima di procedere al rifornimento (Fig.18).

FUELING
This product is powered by a 2-cycle engine and requires pre-mixing gasoline and 2-cycle oil. Pre-mix unleaded gasoline and 2-cycle engine oil in a clean container approved for gasoline (Fig.13).
RECOMMENDED FUEL: THIS ENGINE IS CERTIFIED TO OPERATE ON UNLEADED GASOLINE INTENDED FOR AUTOMOTIVE USE WITH AN OCTANE RATING OF 89 ((R + M) / 2) OR HIGHER (Fig.14). Mix 2-cycle engine oil with gasoline according to the instructions on the package.
We strongly recommend the use of 2% (1:50) Oleo-Mac two cycle engine oil, which is specifically formulated for all Oleo-Mac air-cooled two-stroke engines.
The correct oil / fuel proportions shown in the table (Fig.15) are suitable when using the Oleo-Mac **PROSINT 2** and **EUROSINT 2** (Fig.16) or an equivalent high-quality engine oil (**JASO specification FD or ISO specification L-EGD**). When oil specifications are **NOT** equivalent or unknown use 4% (1:25) oil / fuel mixing ratio.

- ⚠ **CAUTION: DO NOT USE AUTOMOTIVE OIL OR 2-CYCLE OUTBOARD OIL.**
- ⚠ **CAUTION:**
 - Match your fuel purchases to your consumption; don't buy more than you will use in one or two months;
 - Store gasoline in a tightly-closed container in a cool, dry place.
- ⚠ **CAUTION - For the mixture, never use a fuel with an ethanol percentage higher than 10%; gasohol (mixture of gasoline and ethanol) up to 10% ethanol or E10 fuel are acceptable.**

NOTE - Prepare only the quantity of mixture required for immediate use; do not leave fuel in the tank or a container for a long time. We recommend the use of the additive **Emak ADDITIX 2000** code 001000972 if the mixture is to be stored for 30 days.

Alkylate gasoline

- ⚠ **CAUTIONS - Alkylate fuels have different density than normal fuel. Therefore engines, set with normal fuel, need different H jet regulation to avoid critical issues. For this operation it's necessary turned at a Licensed Service Dealer.**

FILLING THE TANK (Fig.19)

Stir the mixture well before refuelling (Fig.18).

CARBURANT
Cet appareil est actionné par un moteur 2 temps et nécessite le prémélange d'essence et d'huile pour moteurs 2 temps. Prémélangez l'essence sans plomb et l'huile pour moteurs 2 temps dans un récipient propre homologué pour contenir de l'essence (Fig.13).
CARBURANT CONSEILLÉ: CÉ MOTEUR EST CERTIFIÉ POUR ÊTRE ALIMENTÉ EN ESSENCE SANS PLOMB POUR USAGE AUTOMOBILIE AVEC NIVEAU D'OCTANES 89 ((R + M) / 2) OU SUPÉRIEUR (Fig.14). Mélangez l'huile pour moteurs 2 temps avec l'essence en suivant les instructions sur l'emballage.
Il est conseillé d'utiliser de l'huile pour moteurs 2 temps Oleo-Mac à 2% (1:50) spécialement formulée pour tous les moteurs 2 temps refroidis par air Oleo-Mac.
Les proportions correctes huile/essence illustrées dans la notice (Fig.15) sont adaptées à l'utilisation d'huile pour moteurs Oleo-Mac **PROSINT 2** et **EUROSINT 2** (Fig.16) ou d'huile moteur de haute qualité équivalente (**spécifications JASO FD ou ISO L-EGD**). Quand les spécifications de l'huile **NE SONT PAS** équivalentes ou ne sont pas connues, utilisez un rapport de mélange huile/essence de 4% (1:25).

- ⚠ **ATTENTION : NE PAS UTILISER D'HUILE POUR AUTOMOBILES OU POUR MOTEURS HORS-BORD 2 TEMPS.**
- ⚠ **ATTENTION :**
 - N'achetez que la quantité de carburant nécessaire en fonction des consommations personnelles ; n'en achetez pas plus qu'il n'en sera utilisé en un ou deux mois ;
 - Conservez l'essence dans un récipient hermétique, dans un endroit frais et sec.
- ⚠ **ATTENTION - Pour le mélange, ne jamais utiliser un carburant dont le pourcentage d'éthanol dépasse 10%; sont admis le gazole (mélange essence/éthanol) avec un pourcentage d'éthanol jusqu'à 10% ou le carburant E10.**

NOTA - Ne préparer que la quantité requise de mélange ; ne pas laisser le mélange dans le réservoir ou dans le bidon trop longtemps. Il est conseillé d'utiliser le stabilisateur pour carburant **Emak ADDITIX 2000** réf. 001000972 pour conserver le mélange pendant 30 jours.

Essence alkylée

- ⚠ **ATTENTION - L'essence alkylée ne présente pas la même densité que l'essence normale. Par conséquent, régler différemment la vis H des moteurs mis au point avec l'essence normale. Pour cette opération, s'adresser à un centre après-vente agréé.**

RAVITAILLEMENT (Fig.19)

Secouez le jerrycan du mélange avant de procéder au ravitaillement (Fig.18).

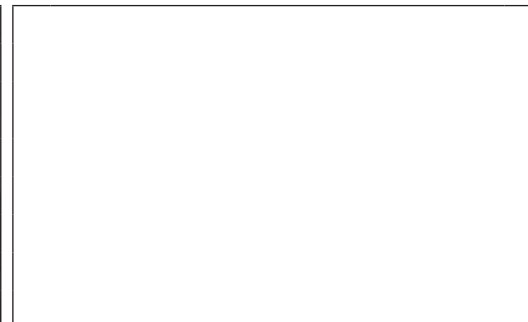

Deutsch	Español	Slovensky
<p align="center">ANLASSEN</p>	<p align="center">PUESTA EN MARCHA</p>	<p align="center">ŠTARTOVANIE</p>
<p>TREIBSTOFF Dieses Gerät wird von einem 2-Takt-Motor angetrieben, der die Vormischung von Benzin und Öl für 2-Takt-Motoren erfordert. Bleifreies Benzin und Öl für 2-Takt-Motoren in einem sauberen, für Motor zugelassenen Behälter vormischen (Abb.13).</p> <p>EMPFOHLENER TREIBSTOFF: DIESER MOTOR IST FÜR DEN BETRIEB MIT BLEIFREIEM BENZIN FÜR FAHRZEUGE MIT OKTANZAHL 89 ((R + M) / 2) ODER HÖHER ZERTIFIZIERT (Abb.14).</p> <p>Mischen Sie das Öl für 2-Takt-Motoren gemäß den Anleitungen auf der Packung mit Benzin.</p> <p>Wir empfehlen die Verwendung von Öl für 2-Takt-Motoren Oleo-Mac 2% (1:50), das speziell für alle luftgekühlten 2-Takt-Motoren Oleo-Mac ausgelegt ist. Das im Prospekt (Abb.15) angegebene korrekte Öl-/Treibstoff-Mischverhältnis gilt sowohl bei der Verwendung von Oleo-Mac PROSINT 2 und EUROSINT 2 (Abb.16) als auch eines gleichwertigen Motoröls hoher Qualität (Spezifikationen JASO FD oder ISO L-EGD). Wenn die Spezifikationen des Öls NICHT gleichwertig oder nicht bekannt sind, ein Öl-/Treibstoff-Mischverhältnis von 4% (1:25) verwenden.</p> <p>! WARNUNG: KEIN ÖL FÜR FAHRZEUGE ODER ÖL FÜR 2-TAKT-AUSSENBORDMOTOREN VERWENDEN</p> <p>! WARNUNG:</p> <ul style="list-style-type: none"> - Nur so viel Treibstoff beschaffen, der für den eigenen Bedarf notwendig ist; kaufen Sie niemals mehr Treibstoff, als Sie in ein, zwei Monaten verbrauchen, - Lagern Sie das Benzin in einem gut verschlossenen Behälter an einem kühlen, trockenen Ort <p>! WARNUNG - Kein Kraftstoffgemisch mit einem Ethanolgehalt über 10% verwenden; zugelassen sind Gasohol (Mischung aus Benzin und Ethanol) mit einem Ethanolgehalt bis 10% oder Kraftstoff E10.</p> <p>HINWEIS - Nur die jeweils erforderliche Kraftstoffmenge anmischen. Das fertige Kraftstoffgemisch darf nur kurze Zeit im Tank bzw. Kanister bleiben. Zur Aufbewahrung der Mischung für einen Zeitraum von 30 Tagen sollte der Kraftstoff-Stabilisator Emak ADDITIX 2000 Art.Nr.001000972 verwendet werden.</p> <p>Alkylatbenzin</p> <p>! WARNUNG - Alkylatbenzin hat nicht die gleiche Dichte des normalen Benzins. Bei den auf den Betrieb mit Normalbenzin abgestimmten Motoren ist womöglich eine Neueinstellung der Schraube H erforderlich. Hierzu einen autorisierten Service aufsuchen.</p> <p>AUFTANKEN (Abb.19) Schütteln Sie den Gemischkanister vor dem Auftanken (Abb.18).</p>	<p>COMBUSTIBLE Este producto se acciona con un motor de 2 tiempos y requiere la premezcla de gasolina con aceite para motores de 2 tiempos. Premezclar la gasolina sin plomo con el aceite para motores de dos tiempos en un recipiente limpio aprobado para la gasolina (Fig.13).</p> <p>COMBUSTIBLE ACONSEJADO: ESTE MOTOR ESTÁ CERTIFICADO PARA FUNCIONAR CON GASOLINA SIN PLOMO PARA USO AUTOMOVILÍSTICO CON 89 OCTANOS ((R + M) / 2) O CON UN NÚMERO MAYOR DE OCTANOS (Fig.14). Mezclar el aceite para motores de 2 tiempos con la gasolina siguiendo las instrucciones del envase.</p> <p>Recomendamos utilizar aceite para motores de 2 tiempos Oleo-Mac al 2% (1:50), formulado específicamente para todos los motores de dos tiempos enfriados por aire Oleo-Mac.</p> <p>Las proporciones correctas de aceite y combustible indicadas en el prospecto (Fig.15) son adecuadas cuando se utiliza aceite para motores Oleo-Mac PROSINT 2 y EUROSINT 2 (Fig.16) o un aceite para motor de alta calidad equivalente (especificaciones JASO FD o ISO L-EGD). Si las especificaciones del aceite no se conocen o NO son equivalentes, utilizar una relación de mezcla aceite/combustible del 4% (1:25).</p> <p>! PRECAUCIÓN: NO UTILIZAR ACEITE PARA VEHÍCULOS O ACEITE PARA MOTORES FUERA DE BORDA DE 2 TIEMPOS.</p> <p>! PRECAUCIÓN:</p> <ul style="list-style-type: none"> - Comprar sólo la cantidad de combustible necesaria en base al consumo; no comprar más de lo que se utilizará en uno o dos meses; - Conservar la gasolina en un recipiente cerrado herméticamente, en un lugar fresco y seco. <p>! PRECAUCIÓN - Para la mezcla, no utilice nunca un carburante con más del 10 % de etanol. Se puede emplear gasohol (mezcla de gasolina y etanol) con contenido de etanol de hasta 10 % o combustible E10.</p> <p>NOTA - Prepare solo la mezcla necesaria para el uso; no la deje en el depósito o en el bidón durante mucho tiempo. Para conservar la mezcla durante 30 días, se aconseja añadir estabilizador de combustible Emak ADDITIX 2000 cód. 001000972.</p> <p>Gasolina alquilada</p> <p>! PRECAUCIÓN - La gasolina de alquilación no tiene la misma densidad que la gasolina normal. Por lo tanto, los motores puestos a punto con gasolina normal pueden precisar una regulación del tornillo H. Para esta operación, acuda a un centro de asistencia autorizado.</p> <p>LLENADO (Fig.19) Agitar el bidón de la mezcla antes del llenado (Fig.18).</p>	<p>PALIVO Tento stroj je poháňaný dvojtaktným motorom a vyžaduje prípravu zmesi benzínu a oleja pre 2-taktné motory. Pripravte zmes bezolovnatého benzínu a oleja pre dvojtaktné motory v čistej nádobe, ktorá je vhodná na uchovávanie benzínu (obr.13).</p> <p>ODPORÚČANÉ PALIVO: TENTO MOTOR JE SCHVÁLENÝ NA NAPÁJANIE BEZOLOVNATÝM 89 OKTÁNOVÝM BENZÍNOM PRE MOTOROVÉ VOZIDLÁ ((R + M) / 2) ALEBO S VYŠŠÍM OKTÁNOVÝM ČÍSLOM (Obr.14).</p> <p>Zmiešajte olej pre dvojtaktné motory s benzínom podľa pokynov na obale. Odporúčame vám používať olej pre 2-taktné motory Oleo-Mac v pomere 2% (1:50), vyvinutý špeciálne pre všetky dvojtaktné motory chladené vzduchom Oleo-Mac.</p> <p>Správne pomery zmesi olej/palivo uvedené v schéme (obr.15) sa vzťahujú na motorový olej Oleo-Mac PROSINT 2 a EUROSINT 2 (obr. 16) alebo na rovnocenný kvalitný olej (špecifikácie JASO FD alebo ISO L-EGD). Keď špecifikácie oleja NIE SÚ rovnocenné alebo nie sú známe, použite zmes v pomere 4% (1:25).</p> <p>! UPOZORNENIE: NEPOUŽÍVAJTE OLEJ PRE MOTOROVÉ VOZIDLÁ ANI PRE 2-TAKTNÉ LODNÉ MOTORY.</p> <p>! UPOZORNENIE:</p> <ul style="list-style-type: none"> - Kupujte iba také množstvo paliva, ktoré spotrebujete; nekupujte viac, ako spotrebujete počas jedného alebo dvoch mesiacov; - Benzín uchovávať v hermeticky uzavretej nádrži, na čerstvom a suchom mieste. <p>! UPOZORNENIE - Pri príprave zmesi nikdy nepoužívajte palivo s obsahom etanolu vyšším ako 10 %; môže sa použiť gasohol (zmes benzínu a etanolu) s percentuálnym obsahom etanolu do 10 % alebo palivo E10.</p> <p>POZNÁMKA - Pripravujte vždy iba také množstvo zmesi, ktoré potrebujete, nenechávajte palivo dlho v nádrži alebo v kanistri. Odporúča sa použitie stabilizačnej látky Emak ADDITIX 2000 s kódom 001000972, ktorá umožňuje uskladniť palivovú zmes na dobu 30 dní.</p> <p>Benzín s obsahom alkylov</p> <p>! UPOZORNENIE - Benzín s obsahom alkylov nemá rovnakú hustotu ako normálny benzín. Preto motory nastavené na normálny benzín si môžu vyžadovať odlišné nastavenie skrutky H. Pri tomto postupe sa musíte obrátiť na autorizované servisné stredisko.</p> <p>DOPLŇANIE PALIVA (Obr.19) Pred dopĺňaním zmesi bandaskou potraсте (obr.18).</p>

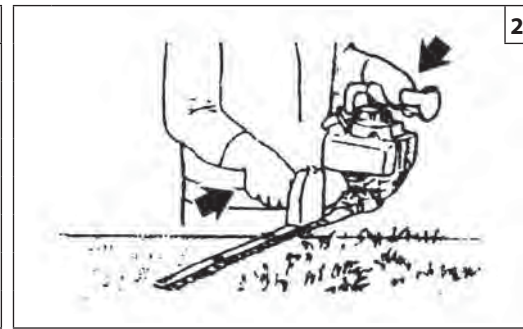
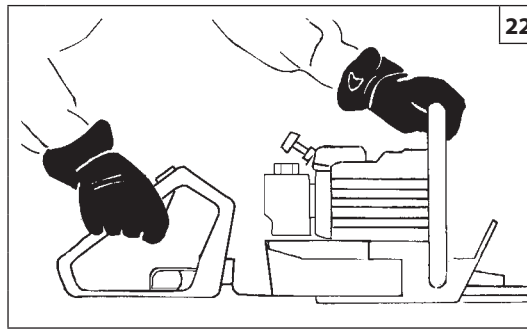
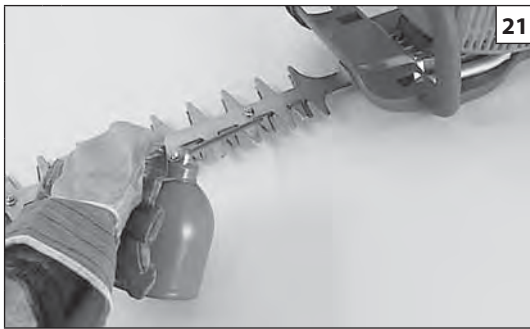

Italiano	English	Français
AVVIAMENTO	STARTING	MISE EN ROUTE
<p>Lubrificare le lame ogni volta che fate il pieno al serbatoio (Fig. 21). Una corretta lubrificazione delle lame durante le fasi di taglio riduce al minimo l'usura, assicurandone una maggiore durata. Utilizzare sempre olio di buona qualità.</p> <p>⚠ ATTENZIONE - É proibito l'uso di olio di recupero! Utilizzare sempre lubrificante biodegradabile.</p> <p>⚠ Prima di avviare il motore, assicurarsi che le lame non siano bloccate e che non siano in contatto con un corpo estraneo.</p> <p>⚠ Con il motore al minimo, le lame non devono girare. In caso contrario rivolgersi ad un Centro Assistenza Autorizzato per effettuare un controllo e risolvere il problema.</p> <p>⚠ Tenere sempre il tagliaiepi con entrambe le mani quando il motore è in funzione. Utilizzare una presa ferma con pollice e dita che circondano l'impugnatura del tagliaiepi. Non utilizzare il tagliaiepi con una sola mano! (Fig. 22). HCS 280 XP: afferrare sempre saldamente l'impugnatura anteriore con la mano destra e quella posteriore con la mano sinistra (Fig. 23). Verificare che tutte le parti del corpo siano lontane dalle lame e dalla marmitta.</p> <p>⚠ L'esposizione alle vibrazioni può causare danni alle persone che soffrono di problemi di circolazione sanguigna o problemi nervosi. Rivolgersi al medico se si verificano sintomi fisici quali intorpidimento, mancanza di sensibilità, riduzione della forza normale o variazioni del colore della pelle. Questi sintomi di solito compaiono nelle dita, mani o polsi.</p>	<p>Oil blades each gas tank filling (Fig. 21). Correct lubrication of the blades during cutting minimises wear, ensuring longer blade life. Always use a good quality oil.</p> <p>⚠ WARNING - Never use waste oil. Always use biodegradable lubricant.</p> <p>⚠ Before starting make sure the blades are not locked and are not obstructed.</p> <p>⚠ When the engine is idling the blades must not turn. Otherwise contact an Authorized Service Center to carry out a check and fix the problem.</p> <p>⚠ Always hold the hedge trimmer with both hands when the engine is running. Use a firm grip with thumbs and fingers encircling the hedge trimmer handles. Do not operate a hedge trimmer with one hand! (Fig. 22). HCS 280 XP: always firmly grip the front handle with your right hand and the rear handle with your left hand (Fig. 23). Check that all parts of the body are kept away from the blades and muffler.</p> <p>⚠ Over exposure to vibrations can result in blood-vessel or nerve injury to persons suffering with blood circulation problems. Seek medical attention if you experience physical symptoms such numbness, lack of feeling, reduction in normal strength, changes in the colour of the skin. These symptoms normally appear in the fingers, hands or wrists.</p>	<p>Lubrifier les lamier à chaque plein de votre reservoir (Fig. 21). Toujours lubrifier correctement les lames de coupe pour éviter de les user et prolonger leur durée de vie. Utilisez toujours de l'huile de bonne qualité.</p> <p>⚠ ATTENTION - N'utilisez surtout pas d'huile récupérée ! Utiliser toujours lubrifiant biodégradable.</p> <p>⚠ Avant de mettre le moteur en marche, veillez à ce que le lames ne soient pas bloquées et qu'elles ne soit pas en contact avec des corps étrangers.</p> <p>⚠ Le lames ne doit pas tourner quand le moteur est au ralenti. Sinon, contactez un Centre de Service Agréé de procéder à une vérification et corriger le problème.</p> <p>⚠ Tenez fermement le taille-haies à deux mains lorsque le moteur tourne. Utiliser une prise ferme avec le pouce et le doigts qui enserrant la poignée du taille-haies. N'utilisez pas le taille-haies avec une seule main! (Fig. 22). HCS 280 XP : saisir fermement la poignée avant de la main droite et la poignée arrière de la main gauche (Fig. 23). Ne vous approchez pas de la lames ni du pot d'échappement.</p> <p>⚠ L'exposition aux vibrations peut entraîner des problèmes aux personnes souffrant de troubles circulatoires ou de nature nerveuse. Demander l'avis d'un médecin en cas de symptômes physiques tels qu'engourdissements, absence de sensibilité, réduction de la force normale ou variations de la couleur de la peau. Ces symptômes se présentent normalement au niveau des doigts, mains ou poignets.</p>

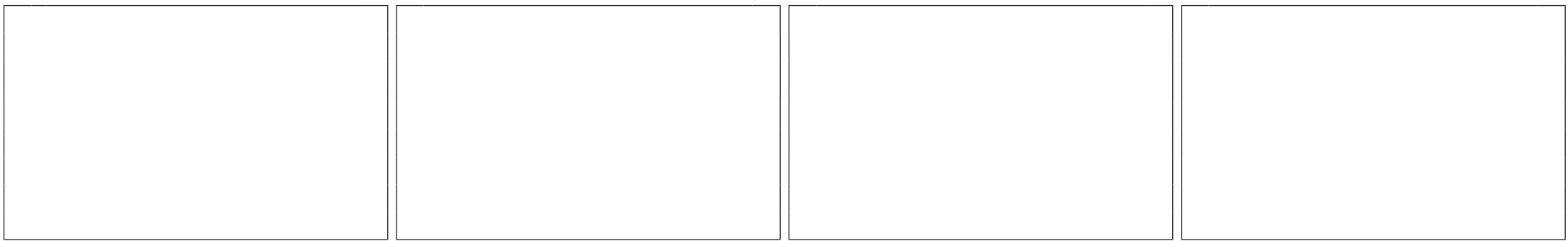

Deutsch	Español	Slovensky
ANLASSEN	PUESTA EN MARCHA	ŠTARTOVANIE
<p>Ölen Sie die Messer nach jeder Benzintankfüllung (Abb. 21). Eine vorschriftsmäßige Schmierung der Messer beim Schneiden minimiert den Verschleiß und garantiert höchste Nutzdauer. Verwenden Sie stets qualitativ hochwertiges Öl.</p> <p>⚠ ACHTUNG - Verwenden Sie auf keinen Fall Altöl! Verwenden Sie stets biologisch abbaubare Schmierstoffe.</p> <p>⚠ Vor dem Anlassen des Motors sicherstellen, daß Messer die nicht blockiert sind, und daß nicht in Kontakt mit Fremdkörpern ist.</p> <p>⚠ Im Leerlauf darf die Messer nicht mitlaufen. Andernfalls kontaktieren Sie einen Autorisierten Service-Center, um eine Kontrolle durchzuführen, und das Problem zu beheben.</p> <p>⚠ Die Heckenschere immer mit beiden Händen halten, solange der Motor läuft. Für einen sicheren Halt den Griff der Heckenschere zwischen Daumen und Finger festhalten. Die Heckenschere nicht einhändig benutzen! (Abb. 22). HCS 280 XP: halten Sie den vorderen Griff mit der rechten Hand und den hinteren Griff mit der linken Hand fest (Abb. 23). Überprüfen Sie ob sich keine Körperteile in der Nähe des Schalldämpfers oder der Messer befinden.</p> <p>⚠ Für Personen mit Kreislaufstörungen und nervösen Leiden können Vibrationen gesundheitsschädlich sein. Sollten Symptome wie Prickeln, Gefühllosigkeit, Kraftschwund oder Veränderungen der Hautfarbe auftreten, suchen Sie umgehend ein Arzt auf. Von diesen Symptomen sind meist Finger, Hände oder Armgelenke betroffen.</p>	<p>Cada vez que llene el depósito de combustible (Fig. 21), deberá engrasar las cuchillas. La lubricación correcta de las cuchillas durante las fases de corte reduce el desgaste al mínimo, asegurando una mayor duración. Utilice siempre aceite de buena calidad.</p> <p>⚠ ATENCION - Está prohibido usar aceite recuperado. Utilizar siempre un lubricante biodegradable.</p> <p>⚠ Antes de arrancar el motor asegurarse que le cuchillas no estén bloqueadas y que no estén en contacto con un cuerpo extraño.</p> <p>⚠ Con el motor al mínimo le cuchillas no debe girar. De lo contrario en contacto con un Centro de Servicio Autorizado para llevar a cabo un control y solucionar el problema.</p> <p>⚠ Sujete siempre el cortasetos con ambas manos mientras el motor esté en marcha. Agarre el cortasetos firmemente rodeando la empuñadura con los dedos de la mano. ¡No utilice el cortasetos con una sola mano! (Fig. 22). HCS 280 XP: aferrar firmemente la empuñadura delantera con la mano derecha y la trasera con la izquierda (Fig. 23). Verificar que todas las partes del cuerpo estén alejadas de le cuchillas y del silenciador.</p> <p>⚠ La exposición a las vibraciones puede causar daños a las personas que sufren de problemas de circulación sanguínea o nerviosos. Acudir al médico en caso de presentarse síntomas físicos como entumecimiento, falta de sensibilidad, debilitamiento o variaciones del color de la piel. Estos síntomas suelen aparecer en los dedos, las manos y los puños.</p>	<p>Čepele namažite vždy pri naplnení palivovej nádrže (Obr. 21). Správne mazanie čepelí počas práce znižuje ich opotrebovanie na minimum, a tak predlžuje ich životnosť. Do nádrže prilejte doporučené množstvo kvalitného oleja.</p> <p>⚠ UPOZORNENIE - Je zakázané používať použitý olej! Vždy používajte biologicky odbúrateľné mazadlo.</p> <p>⚠ Pred štartovaním motora sa ubezpečte, či čepele nie sú zablokované a či nie sú v kontakte s cudzím predmetom.</p> <p>⚠ S motorom na voľnobehu nesmú byť čepele v pohybe. V opačnom prípade nastavte skrutku voľnobehu. Inak kontaktujte autorizované servisné stredisko, aby vykonalo kontrolu a odstránenie problému.</p> <p>⚠ Vždy držte krovinorez oboma rukami, kým je motor v chode. Pri držaní rukoväte krovinorezu ju pevne obopnite palcom a prstami. Nepoužívajte krovinorez držaním jednou rukou. (Obr. 22). HCS 280 XP: hornú rukoväť vždy uchopte pevne pravou rukou a zadnú rukoväť ľavou rukou (Obr. 23). Skontrolujte, či sú všetky časti tela vzdialené od čepelí a od tlmíča výfuku.</p> <p>⚠ Vystavenie sa vibráciám môže spôsobiť poranenia osôb, ktoré trpia problémami s obehom krvi alebo majú problémy nervového pôvodu. Ak spozorujete príznaky ako stŕpnutie, strata citlivosti, zníženie normálnej sily alebo zmeny farby pokožky, obráťte sa na svojho lekára. Tieto príznaky sa zvyčajne prejavujú na prstoch, rukách a zápästiach.</p>

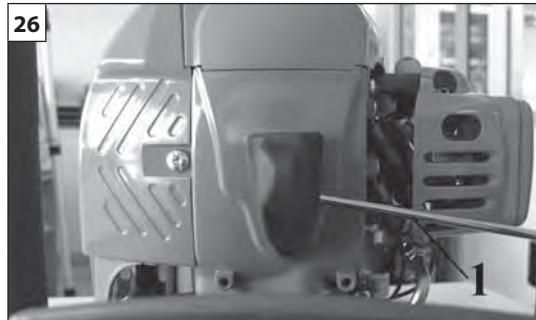
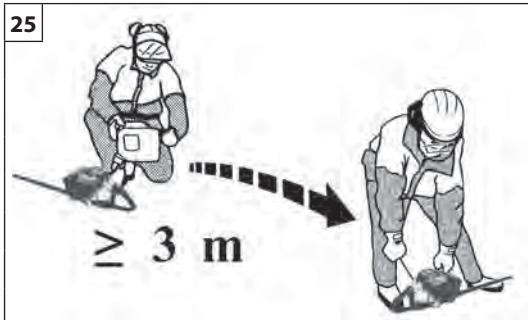

Italiano	English	Français
<p align="center">AVVIAMENTO</p>	<p align="center">STARTING</p>	<p align="center">MISE EN ROUTE</p>
<p>⚠ ATTENZIONE: osservare le istruzioni di sicurezza per la manipolazione del carburante. Spegnerne sempre il motore prima di fare rifornimento. Non aggiungere mai carburante a una macchina con il motore in funzione o caldo. Spostarsi almeno 3 m dalla posizione in cui è stato effettuato il rifornimento prima di avviare il motore (Fig.25). NON FUMARE!</p> <ol style="list-style-type: none"> 1. Pulire la superficie attorno al tappo del carburante per evitare contaminazioni. 2. Allentare lentamente il tappo del carburante. 3. Versare con attenzione la miscela di carburante nel serbatoio. Evitare versamenti. 4. Prima di rimettere il tappo del carburante, pulire e controllare la guarnizione. 5. Rimettere immediatamente il tappo del carburante stringendolo manualmente. Rimuovere eventuali versamenti di carburante. <p>⚠ ATTENZIONE: controllare se vi sono perdite di carburante e, ove presenti, eliminarle prima dell'uso. Se necessario, contattare il servizio assistenza del proprio rivenditore.</p> <p>Motore ingolfato</p> <ul style="list-style-type: none"> - Posizionare l'interruttore di massa su STOP. - Applicare uno strumento idoneo al cappuccio della candela (1, Fig. 26). - Sollevare il cappuccio della candela. - Svitare e asciugare la candela. - Aprire completamente la farfalla. - Tirare diverse volte la fune di avviamento per svuotare la camera di combustione. - Riapplicare la candela e collegare il cappuccio premendolo con decisione. - Posizionare l'interruttore di funzionamento su I, posizione di avviamento. - Portare la leva starter nella posizione OPEN, anche se il motore è freddo. - Avviare ora il motore. 	<p>⚠ WARNING: Follow safety instruction for fuel handling. Always shut off engine before fuelling. Never add fuel to a machine with a running or hot engine. Move at least 3 m from refuelling site before starting engine (Fig.25). DO NOT SMOKE!</p> <ol style="list-style-type: none"> 1. Clean surface around fuel cap to prevent contamination. 2. Loosen fuel cap slowly. 3. Carefully pour fuel mixture into the tank. Avoid spillage. 4. Prior to replacing the fuel cap, clean and inspect the gasket. 5. Immediately replace fuel cap and hand tighten. Wipe up any fuel spillage. <p>⚠ WARNING: Check for fuel leaks, if any are found, correct before use. Contact a Servicing Dealer if necessary.</p> <p>Engine is Flooded</p> <ul style="list-style-type: none"> - Set the on/off switch to STOP. - Engage a suitable tool in the spark plug boot (1, Fig. 26). - Pry off the spark plug boot. - Unscrew and dry off the spark plug. - Open the throttle wide. - Pull the starter rope several times to clear the combustion chamber. - Refit the spark plug and connect the spark plug boot, press it down firmly. - Set the on/off switch to I, the starting position. - Set the choke lever to OPEN position – even if engine is cold. - Now start the engine. 	<p>⚠ ATTENTION : respectez les consignes de sécurité sur la manipulation du carburant. Coupez toujours le moteur avant de procéder au ravitaillement. Ne faites jamais l'appoint de carburant lorsque le moteur tourne ou s'il est encore chaud. Restez à au moins 3 m de la zone de ravitaillement avant de démarrer le moteur (fig.25). NE FUMEZ PAS !</p> <ol style="list-style-type: none"> 1. Nettoyez la surface autour du bouchon de carburant afin d'éviter toute contamination. 2. Dévissez lentement le bouchon de carburant. 3. Versez soigneusement le mélange de carburant dans le réservoir. Évitez de renverser du carburant. 4. Avant de remonter le bouchon de carburant, nettoyez et inspectez le joint d'étanchéité. 5. Remontez immédiatement le bouchon de carburant et serrez-le manuellement. Essuyez tout déversement de carburant <p>⚠ ATTENTION : vérifiez si le carburant fuit et, le cas échéant, éliminez les fuites avant d'utiliser la machine. Si nécessaire, faites appel au service d'assistance auprès de votre revendeur.</p> <p>Moteur noyé</p> <ul style="list-style-type: none"> - Basculez l'interrupteur de marche/arrêt sur la position STOP. - Insérez un outil adapté dans la coiffe de bougie (1, Fig. 26). - Faites levier sur la coiffe de bougie et retirez-la. - Dévissez et séchez la bougie. - Ouvrez l'accélérateur à fond. - Actionnez le lanceur à plusieurs reprises de façon à vider la chambre de combustion. - Remontez la bougie et connectez la coiffe en l'enfonçant fermement. - Basculer l'interrupteur de marche/arrêt sur I, la position de démarrage. - Passez le levier d'étrangleur sur la position OUVRIER, même si le moteur est froid. - Démarrez à présent le moteur.

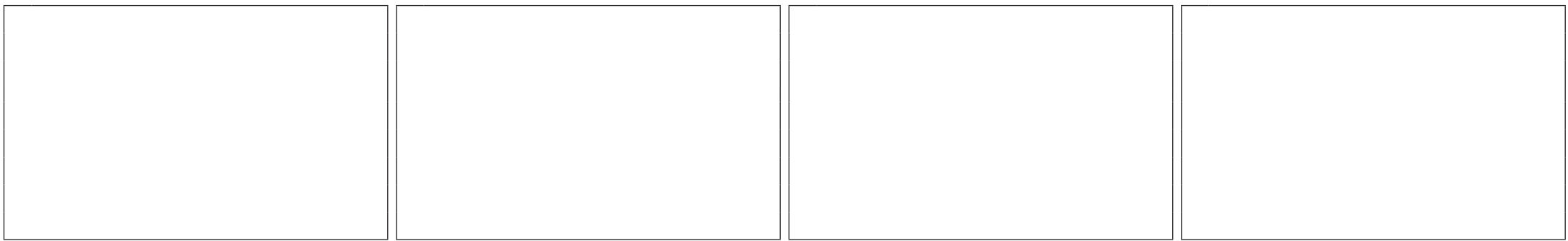

Deutsch	Español	Slovensky
ANLASSEN	PUESTA EN MARCHA	ŠTARTOVANIE
<p>⚠ ACHTUNG: Befolgen Sie die Sicherheitsvorschriften für die Handhabung von Treibstoff. Stellen Sie den Motor vor dem Tanken unbedingt ab. Füllen Sie niemals Treibstoff in eine Maschine mit laufendem oder heißem Motor. Entfernen Sie sich mindestens 3 m von der Stelle, an der Sie aufgetankt haben, bevor Sie den Motor starten (Abb.25). NICHT RAUCHEN!</p> <ol style="list-style-type: none">1. Säubern Sie die Umgebung des Tankdeckels, um Verschmutzungen des Treibstoffs zu vermeiden.2. Drehen Sie den Tankdeckel langsam auf.3. Füllen Sie das Treibstoffgemisch vorsichtig in den Tank. Möglichst keinen Treibstoff verschütten.4. Säubern und kontrollieren Sie die Dichtung, bevor Sie den Tankdeckel wieder aufsetzen.5. Setzen Sie den Tankdeckel sofort wieder auf und drehen Sie ihn von Hand fest zu. Entfernen Sie eventuell verschütteten Treibstoff. <p>⚠ ACHTUNG: Kontrollieren Sie, ob Treibstoff austritt; Leckstellen vor dem Gebrauch beseitigen. Falls erforderlich verständigen Sie bitte Ihren Fachhändler.</p> <p>Motor ist ersonnen</p> <ul style="list-style-type: none">- Bringen Sie den Ein-/Ausschalter in Stellung STOPP.- Setzen Sie ein geeignetes Werkzeug in die Fassung der Zündkerze ein (1, Abb. 26).- Hebeln Sie die Zündkerzenfassung ab.- Schrauben Sie die Zündkerze heraus und trocknen Sie sie.- Ziehen Sie den Gashebel bis zum Anschlag.- Ziehen Sie das Anwerfseil mehrmals durch, um die Vergaserkammer zu lüften.- Setzen Sie die Zündkerze wieder ein und setzen Sie die Zündkerzenfassung auf; drücken Sie sie fest nach unten.- Bringen Sie den Ein-/Ausschalter in Position I, die Startposition.- Bringen Sie den Chokehebel in der Stellung OFFEN, und zwar auch bei kaltem Motor.- Werfen Sie jetzt den Motor wieder an.	<p>⚠ ATENCIÓN: seguir las instrucciones de seguridad al manipular el combustible. Apagar el motor antes del llenado. No añadir combustible a una máquina con el motor caliente o en funcionamiento. Alejarse 3 m del punto de llenado antes de poner el motor en marcha (fig.25). ¡NO FUMAR!</p> <ol style="list-style-type: none">1. Limpiar la superficie en torno al tapón del combustible para evitar contaminaciones.2. Aflojar lentamente el tapón del combustible.3. Verter la mezcla de combustible con cuidado en el depósito. Evitar que el combustible se derrame.4. Antes de volver a poner el tapón del combustible, limpiar e inspeccionar la junta.5. Colocar inmediatamente el tapón y apretarlo a mano. Eliminar todo eventual residuo de combustible. <p>⚠ ATENCIÓN: comprobar que no haya fugas de combustible; si las hay, eliminarlas antes del uso. Si es necesario, contactar con el servicio de asistencia del revendedor.</p> <p>Motor ahogado</p> <ul style="list-style-type: none">- Ajuste el interruptor de activación/desactivación en la posición STOP.- Acople una herramienta adecuada en la funda de la bujía (1, Fig. 26).- Haga palanca para sacar la funda de la bujía.- Desenrosque la bujía y séquela.- Abra el acelerador por completo.- Tire de la cuerda del motor de arranque varias veces para desahogar la cámara de combustión.- Vuelva a poner la bujía y conecte su funda; presione firmemente hacia abajo.- Ajuste el interruptor de activación/desactivación en la posición de arranque I.- Ponga la palanca de estrangulación en la posición OPEN, aunque el motor esté frío.- Ahora, arranque el motor.	<p>⚠ POZOR: dodržiavajte bezpečnostné predpisy o manipulácii s palivom. Pred dopĺňaním paliva vždy vypnite motor. Palivo nikdy nedopĺňajte, keď je stroj alebo motor v činnosti a kým sú horúce. Pred naštartovaním motora sa presuňte aspoň o 3 m od miesta, kde ste dopĺňali palivo (obr.25). NEFAJČITE!</p> <ol style="list-style-type: none">1. Očistite okolie uzáveru paliva, aby ste predišli znečisteniu nádrže.2. Uzáver palivovej nádrže uvoľnite pomaly.3. Opatrne nalejte palivovú zmes do nádrže. Zabráňte rozliatiu.4. Pred vrátením uzáveru na miesto očistite a skontrolujte tesnenie.5. Uzáver palivovej nádrže naskrutkujte na miesto, utiahnite. Poutierajte prípadne rozliate palivo. <p>⚠ POZOR: skontrolujte, či nedochádza k úniku paliva a, ak k nim dochádza, pred používaním ich odstráňte. Podľa potreby zavolajte servisné stredisko predajcu.</p> <p>Motor je zahľtený</p> <ul style="list-style-type: none">- Prepnite vypínač zapalovania Zap./Vyp. do polohy STOP.- Vsuňte vhodný nástroj pod koncovku sviečky (1, Obr.26).- Vypáčte koncovku sviečky.- Sviečku odskrutkujte a osušte.- Plynovú páčku úplne stlačte.- Potiahnite štartovacie lanko niekoľkokrát, aby sa vyčistila spaľovacia komora.- Upevnite sviečku späť a zapojte koncovku sviečky, zatlačte koncovku pevne – zmontujte ostatné časti.- Prepnite vypínač zapalovania Zap./Vyp. do štartovacej polohy I.- Páčku sytiča nastavte do OTVORENEJ polohy – aj keď je motor studený.- Teraz naštartujte motor.

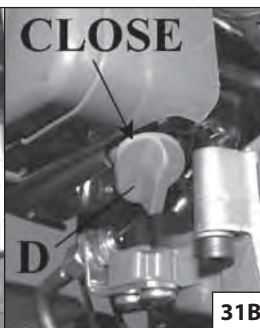
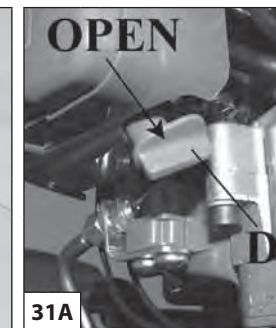
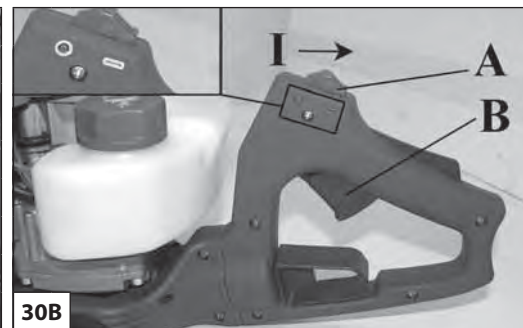
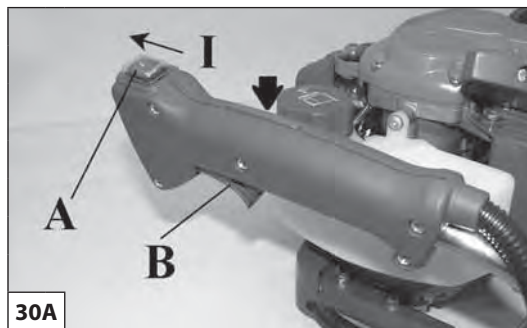
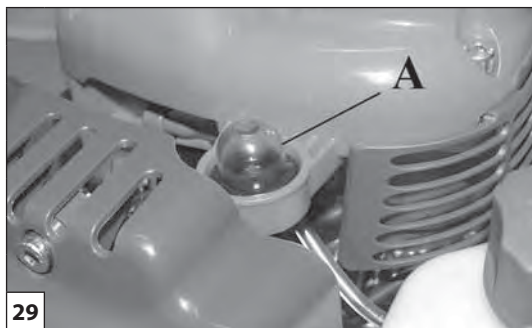

Italiano	English	Français
<p align="center">AVVIAMENTO</p>	<p align="center">STARTING</p>	<p align="center">MISE EN ROUTE</p>
<p>⚠ ATTENZIONE – Non avviare mai il tagliaerba senza le lame e il riduttore montati – la frizione può allentarsi e causare lesioni personali.</p> <p>AVVIAMENTO MOTORE Assicurarsi che la leva acceleratore funzioni bene. Caricare il carburatore premendo il bulbo varie volte (A, Fig. 29). Portare l'interruttore (A, Fig. 30A-B) in posizione "I". Portare la leva starter (D, Fig. 31B) in posizione "CLOSE". Appoggiare il tagliaerba sul terreno in posizione stabile. Verificare che la lama sia libera di girare. Tenendo fermo il tagliaerba, tirare lentamente la funicella d'avviamento fino ad incontrare resistenza (Fig. 32-33). Tirare energicamente alcune volte fino ad ottenere l'avviamento. Aspettare circa 5÷10 secondi e quindi tirare la leva acceleratore (B, Fig. 30A-B), per riportare automaticamente la leva starter (D, Fig. 31A), nella posizione originale "OPEN".</p> <p>⚠ ATTENZIONE: Quando il motore è già caldo, non usare lo starter per l'avviamento.</p> <p>RODAGGIO MOTORE Il motore raggiunge la sua massima potenza dopo 5÷8 ore di lavoro. Durante questo periodo di rodaggio non fare funzionare il motore a vuoto al massimo numero di giri per evitare eccessive sollecitazioni.</p> <p>⚠ ATTENZIONE! - Durante il rodaggio non variare la carburazione per ottenere un presunto incremento di potenza; il motore potrebbe esserne danneggiato.</p> <p>NOTA: è normale che un motore nuovo emetta fumo durante e dopo il primo utilizzo.</p>	<p>⚠ WARNING – Never start the hedgetrimmer without the blades and reduction unit fitted – the clutch may loosen and cause personal injury.</p> <p>STARTING THE ENGINE Make sure that the throttle lever works properly. Fill the carburetor by pushing primer bulb a couple of times (A, Fig. 29). Put the ON/OFF switch (A, Fig. 30A-B) in the "I" position. Put the choke lever (D, Fig. 31B) in the CLOSE position. Place the hedgetrimmer on the ground in a stable position. Check that the blades is free. Holding the hedgetrimmer down, pull the starting rope slowly until you meet resistance (Fig. 32-33). Then pull it hard several times until the unit starts. When the engine starts, wait for about 5÷10 seconds and then pull the throttle lever (B, Fig. 30A-B), the choke lever (D, Fig. 31A) will return automatically to the original "OPEN" position.</p> <p>⚠ WARNING: Once the engine is warmed up do not use the choke to start up again.</p> <p>BREAKING-IN THE ENGINE The engine reaches the maximum power after 5÷8 hours of activity. During this period of breaking-in do not use the engine at wide open throttle without load, to avoid excessive functioning stress.</p> <p>⚠ WARNING! - During the breaking-in period do not vary the carburetion to obtain a presumed power increment; the engine can be damaged.</p> <p>NOTE: It is normal for smoke to be emitted from a new engine during and after first use.</p>	<p>⚠ ATTENTION – Ne jamais mettre le taille-haie en marche si les lames ou le réducteur ne sont pas montés – l'embrayage pourrait se détendre et blesser l'opérateur.</p> <p>DEMARRAGE DU MOTEUR S'assurer que l'accélérateur fonctionne correctement. Remplir le carburateur en agissant maintes fois sur le pompe (A, Fig. 29). Mettez l'interrupteur (A, Fig. 30A-B) sur "I". Mettez le levier starter (D, Fig. 31B) sur CLOSE. Posez le taille-haies sur le terrain en position stable et vérifiez si le lames tourne librement. En tenant le taille-haies tirez lentement la cordelette de démarrage jusqu'à ce que vous sentiez une certaine résistance (Fig. 32-33). Tirez énergiquement plusieurs fois jusque vous obtenez la mise en route. Atteignez environs 5÷10 secondes et puis tirez le levier de l'accélérateur (B, Fig. 30A-B), pour remettre automatiquement le levier du starter (D, Fig. 31A) dans sa position d'origine "OPEN".</p> <p>⚠ ATTENTION: Quand le moteur est chaud n'utilisez pas le starter pour le faire démarrer.</p> <p>RODAGE MOTEUR Le moteur atteint sa puissance maximale au bout de 5 à 8 heures de travail. Au cours de cette période de rodage, ne faites pas tourner le moteur à vide au régime maxi pour lui éviter excessif efforts de fonctionnement.</p> <p>⚠ ATTENTION! - Durant le rodage, ne modifiez pas la carburation en vue d'augmenter la puissance; vous risquez seulement d'endommager le moteur.</p> <p>REMARQUE: il est normal qu'un moteur neuf dégage de la fumée durant et après la première utilisation.</p>



Deutsch

ANLASSEN

⚠ ACHTUNG – Starten Sie die Heckenschere nicht ohne Messer und Getriebe – die Kupplung könnte sich **lockern** und **Personenschäden** verursachen.

STARTVORGANG

Überprüfen Sie vor dem Betrieb, ob der Gashebel einwandfrei funktioniert.

Vergaser durch mehrmaliges Drücken der Starterpumpe (A, Abb. 29) füllen.

Ein-Aus-Schalter in Stellung "I" (A, Abb. 30A-B) bringen.

Den Chokehebel (D, Abb. 31B) in Stellung CLOSE bringen.

Den Heckenschere in standfester Position auf den Boden legen. Sich vergewissern, daß das Messer frei drehen kann.

Den Heckenschere fest umschliessen und mit der anderen Hand langsam den Starterzug ziehen, bis ein Widerstand spürbar wird (Abb. 32-33). Zum Anlassen einige Male kräftig ziehen.

Etwa 5÷10 Sekunden abwarten und dann den Gashebel ziehen (B, Abb. 30A-B), um den Chokehebel (D, Abb. 31A) automatisch wieder in die Ausgangsposition "OPEN" zu bringen.

⚠ ACHTUNG: Wenn der Motor bereits warmgelaufen ist und wieder gestartet werden soll, darf der Chokehebel nicht verwendet werden.

EINLAUFEN DES MOTORS

Der Motor erreicht seine volle Leistungskraft nach 5-8 Arbeitsstunden.

Lassen Sie den Motor während dieser Einlaufzeit nicht leer auf Hochtouren laufen, um eine übermäßige Beanspruchung zu vermeiden.

⚠ ACHTUNG! -Während der Einlaufzeit darf die Vergasung nicht verstellt werden, um eine vermeintliche Leistungssteigerung zu erzielen; der Motor könnte dadurch beschädigt werden.

HINWEIS: Es ist vollkommen normal, dass der Motor während und nach dem ersten Gebrauch etwas raucht.

Español

PUESTA EN MARCHA

⚠ ATENCIÓN – No poner en marcha el cortasetos sin las cuchillas y el reductor montados: el embrague podría **aflojarse** y causar **lesiones**.

ARRANQUE DEL MOTOR

Asegurese que la palanca del acelerador funciona correctamente.

Cebat el carburador pulsando varias veces la burbuja (A, Fig. 29).

Ponga el interruptor (A, Fig. 30A-B) en posición "I".

Ponga la palanca del cebador (D, Fig. 31B) en posición CLOSE.

Apoye el cortasetos en el suelo, en posición estable.

Controle que el disco gire libremente. Manteniendo firme el cortasetos, tire lentamente la cuerda de arranque hasta que encuentre resistencia (Fig. 32-33).

Tire enérgicamente cuantas veces sea necesario hasta que el motor arranque.

Espere aproximadamente 5÷10 segundos y tire la palanca del acelerador (B, Fig. 30A-B) para poner automáticamente la palanca starter (D, Fig. 31A) en la posición original "OPEN".

⚠ ATENCIÓN: Cuando el motor está caliente, no accione el cebador para su arranque.

RODAJE DEL MOTOR

El motor alcanza su potencia máxima al cabo de 5-8 horas de trabajo.

Durante este período de rodaje, no haga funcionar el motor sin carga al régimen máximo para evitar un esfuerzo excesivo.

⚠ ATENCIÓN. Durante el rodaje, no modificar la carburación con el propósito de aumentar la potencia, el motor podría dañarse.

NOTA: es normal que un motor nuevo emita humo durante y después del primer uso.

Slovensky

ŠTARTOVANIE

⚠ POZOR - Plotové nožnice nikdy nezapínajte bez namontovaných čepelí a reduktora – spojka by sa mohla **uvolniť** a spôsobiť **poranenia** osôb.

ŠTARTOVANIE

Skontrolujte, či páčka plynu funguje správne.

Nasajte do karburátora palivo opakovaným stlačením pumpičky (A, Obr. 29). Presuňte vypínač (A, Obr. 30A-B) do polohy "I".

Páčku štartéra (D, Obr. 31B) presuňte do polohy "CLOSE".

Nožnice na živé ploty položte do stabilnej polohy na zem. Skontrolujte, či sa môže čepeľ voľne pohybovať.

Nožnice pevne držte, pomaly zatiahnite za lanko štartéra, až narazíte na odpor (Obr. 32-33). Potom niekoľkokrát prudko zatiahnite do prvého naskočenia motora. Počkajte **približne 5÷10 sekúnd** a potom aktivujte páčku plynu (B, Obr. 30A-B), aby ste vrátili automaticky páčku štartéra (D, Obr. 31A), do pôvodnej polohy "OPEN".

⚠ UPOZORNENIE: Pri štartovaní už teplého motora nepoužívajte sytič.

ZÁBEH MOTORA

Motor dosiahne svoj maximálny výkon po 5÷8 hodinách práce.

Počas zábehu nenechajte motor bežať na voľnobehu na maximálne otáčky, aby ste predišli zbytočnému namáhaniu.

⚠ UPOZORNENIE! -Počas zábehu nenastavujte karburátor, aby ste dosiahli zvýšenie výkonu, mohli by ste tak spôsobiť poškodenie motora.

Pozn: je normálne, že nový motor počas prvého použitia dymí.

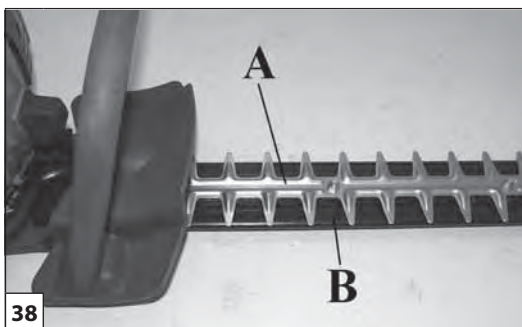
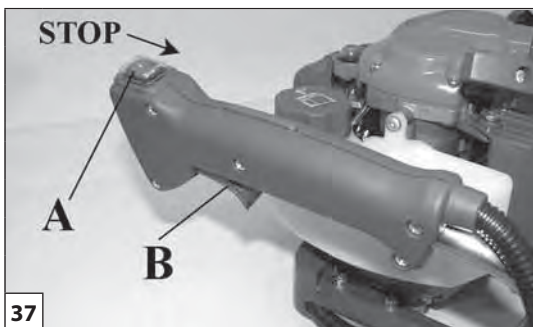
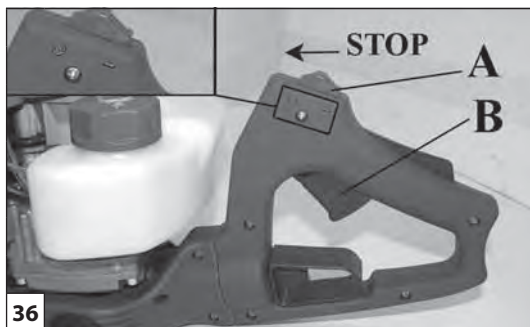

Italiano	English	Français
ARRESTO MOTORE	STOPPING THE ENGINE	ARRET DU MOTEUR
<p>ARRESTO MOTORE Portare la leva acceleratore al minimo (B, Fig. 36-37) ed attendere alcuni secondi per permettere il raffreddamento del motore. Spegnere il motore, riportando l'interruttore di massa (A) nella posizione di STOP.</p>	<p>STOPPING THE ENGINE Set the throttle lever to idle position (B, Fig. 36-37) and wait a few seconds to let the engine cool off. Turn off the engine, putting the ON/OFF switch (A) in the STOP position.</p>	<p>ARRET DU MOTEUR Portez le levier de l'accélérateur au régime du ralenti (B, Fig. 36-37) et attendez quelques secondes afin que le moteur se refroidisse. Arrêtez le moteur en replaçant l'interrupteur de masse (A) en position STOP.</p>
UTILIZZO	USE	UTILISATION
<p>⚠ ATTENZIONE! - Non mettere in moto il taglia siepi privo della protezione lame (A, Fig. 38-39). Non utilizzare lame danneggiate o eccessivamente usurate. Se la lama si dovesse bloccare, spegnere il motore prima di rimuovere l'ostacolo.</p> <p>IMPUGNATURA (solo HC 265 XP - HC 280 XP) Per permettere all'operatore di effettuare le operazioni di taglio e rifinitura della siepe, senza fatica, in posizione comoda, l'impugnatura (C, Fig. 40) può essere ruotata di 90° a destra o a sinistra (Fig. 41). Non utilizzare la leva acceleratore durante questa operazione! Procedura: 1. Liberare l'impugnatura premendo la leva di bloccaggio (D, Fig. 40) 2. Ruotare l'impugnatura e fare nuovamente innestare la leva di bloccaggio 3. A bloccaggio avvenuto è possibile azionare nuovamente la leva acceleratore È possibile effettuare questa operazione anche con il motore al minimo in quanto, essendo il taglia siepi dotato di freno lama, le lame non girano.</p> <p>TECNICA OPERATIVA Tagliare prima i due lati della siepe ed infine la parte superiore. Taglio verticale: con taglia siepi monolama HCS 280 XP, tagliare sempre dal basso verso l'alto (Fig. 42A). Con taglia siepi bilama HC 265 XP - HC 280 XP, tagliare con movimento ad arco dal basso verso l'alto e viceversa, usando ambedue i lati delle lame (Fig. 42B). Taglio orizzontale: Per ottenere la migliore qualità di taglio inclinare la lama (5÷10°) nella direzione del movimento di taglio (Fig. 43 A-B). Utilizzare un avanzamento lento, in modo particolare se si tagliano siepi molto folte.</p>	<p>⚠ WARNING! - Do not start the hedgetrimmer without the blade-guard (A, Fig. 38-39). Do not use damaged or excessively worn blades. If the blade gets jammed, turn off engine before removing the obstruction.</p> <p>HANDLE (HC 265 XP - HC 280 XP only) To reduce fatigue when trimming hedges, the handle (C, Fig. 40) can be swivelled through 90° to the left or right (Fig. 41). Do not press the throttle during this operation! Proceed as follows: 1. Free the handle by pressing the locking lever (D, Fig. 40); 2. Turn the handle until the locking lever clicks into place; 3. When the handle is locked in its new position, you can apply the throttle again You can swivel the handle even with the engine idling because the hedge trimmer is equipped with a blade brake that maintains the blades at a standstill.</p> <p>HEDGE TRIMMING TECHNIQUES Trim sides of a hedge first, and then the top. Vertical cut: with the single-sided blade hedge trimmer, model HCS 280 XP, always cut from the bottom up (Fig. 42A). With the 2-sided blade model HC 265 XP - HC 280 XP, use an arcing cut from the bottom upwards, then downwards, to use both sides of the blades (Fig. 42B). Horizontal cut: In order to get the best cutting results, slightly tilt the blade (5÷10°) towards the cutting direction (Fig. 43 A-B). Cut slowly, specially with thick hedges.</p>	<p>⚠ ATTENTION! - Ne mettez pas le taille-haies en route sans le protège-lames (A, Fig. 38-39). N'utilisez pas de lames détériorées ou trop usées. Si la lame se bloque, arrêtez votre moteur et otez l'obstacle.</p> <p>POIGNÉE (HC 265 XP - HC 280 XP seulement) Pour permettre à l'opérateur d'effectuer les opérations de taille et de finition de la haie, sans effort, dans une position confortable, il est possible de tourner la poignée (C, Fig. 40) de 90° à droite ou à gauche (Fig. 41). Ne pas utiliser le levier de l'accélérateur durant cette opération! Procédure: 1. Libérer la poignée en appuyant sur le levier de blocage (D, Fig. 40) 2. Tourner la poignée et engager à nouveau le levier de blocage 3. Une fois que le blocage a eu lieu, il est possible d'actionner à nouveau le levier de l'accélérateur Il est possible d'effectuer cette opération lorsque le moteur tourne au minimum, dans la mesure où les lames ne tournent pas, le taille-haie étant équipé d'un frein de lame.</p> <p>TECHNIQUE D'UTILISATION Couper d'abord les deux côtés de la haie et enfin la partie supérieure. Taille verticale: si l'on utilise des taille-haies monolames HCS 280 XP, toujours tailler de bas en haut (Fig. 42A). Si l'on utilise des taille-haies bilames HC 265 XP - HC 280 XP, tailler dans un mouvement en arc de cercle de bas en haut et vice versa, en utilisant les deux côtés des lames (Fig. 42B). Coupe horizontale: Pour obtenir un rendement optimal de votre machine, inclinez-la (5÷10°) dans le sens de la coupe (Fig. 43 A-B). Si vous taillez des trop épaisses, nous vous conseillons d'avancer lentement lors de la coupe.</p>

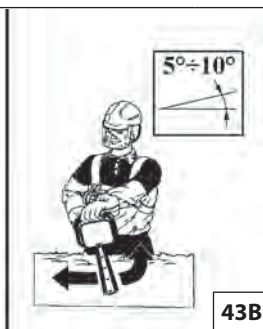
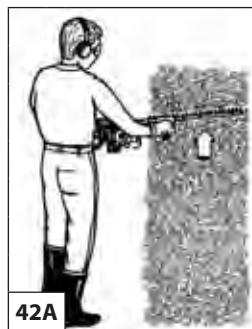
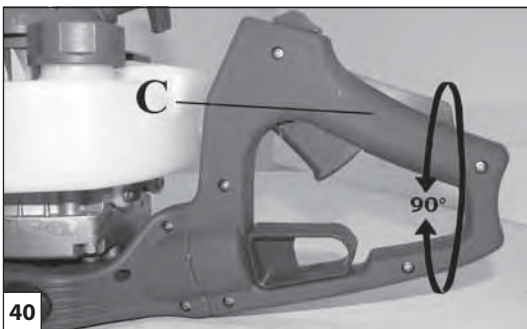

Deutsch	Español	Slovensky
<p align="center">MOTOR ABSTELLEN</p>	<p align="center">PARADA DEL MOTOR</p>	<p align="center">ZASTAVENIE MOTORA</p>
<p>MOTOR ABSTELLEN Den Gashebel auf Leerlauf bringen (B, Abb. 36-37) und einige Sekunden warten, damit der Motor abkühlt. Den Motor abstellen, indem der Ein-/Aus-Schalter (A) in STOP - Stellung gebracht wird.</p>	<p>PARADA DEL MOTOR Ponga la palanca del acelerador al mínimo (B, Fig. 36-37) y espere algunos minutos para que el motor se enfríe un poco. Apague el motor poniendo el interruptor de masa (A) en la posición STOP.</p>	<p>ZASTAVENIE MOTORA Uvoľnite plynovú páčku a nastavte motor na voľnobeh (B, Obr. 36-37). Vypnite motor, vypínač zapalovania (A) nastavte do polohy STOP.</p>
<p align="center">GEBRAUCH</p>	<p align="center">UTILIZACION</p>	<p align="center">POUŽÍVANIE</p>
<p>⚠ ACHTUNG! - Den Heckenschere nicht ohne Messerschutz in Betrieb nehmen (A, Abb. 38-39). Benutzen Sie nie beschädigte oder stark abgenutzte Messer. Sollte sich das Messer verklemmen, Motor ausschalten und dann erst Behinderung beseitigen.</p> <p>GRIF (nur HC 265 XP - HC 280 XP) Um dem Bediener eine mühelose Durchführung des Zuschnitts und Glättens der Hecke in bequemer Stellung zu ermöglichen, kann der Griff (C, Abb. 40) um 90° nach rechts oder links gedreht werden (Abb. 41). Während dieses Vorgangs nicht den Beschleunigungshebel betätigen! Vorgehensweise: 1. Den Griff durch Betätigen des Verriegelungshebels (D, Abb. 40) freigeben 2. Den Griff drehen und den Verriegelungshebel wieder einrasten 3. Nach erfolgter Verriegelung kann der Beschleunigungshebel wieder betätigt werden Dieser Vorgang kann auch bei auf Mindestdrehzahl laufendem Motor vorgenommen werden, da der Heckenschneider mit einer Messerbremse ausgerüstet ist, so daß sich die Messer nicht drehen.</p> <p>ARBEITSTECHNIK Zunächst die beiden Seiten der Hecke und schließlich die Oberseite schneiden. Vertikaler Schnitt: bei Verwendung des mit einem einzelnen Messer ausgestatteten Heckenschneiders HCS 280 XP, immer von unten nach oben schneiden (Abb. 42A). Bei Verwendung des mit zwei Messern ausgestatteten Heckenschneiders HC 265 XP - HC 280 XP, mit bogenförmiger Bewegung von unten nach oben und umgekehrt schneiden, so daß beide Seiten der Messer genutzt werden (Abb. 42B). Horizontaler Schnitt: Um optimale Schnittresultate zu erreichen, Messer leicht (5÷10°) in Schnittrichtung stellen. (Abb. 43 A-B). Ganz besonders bei dicken Hecken langsam schneiden.</p>	<p>⚠ ATENCION! - No poner en marcha el cortasetos sin colocar la protección de las cuchillas (A, Fig. 38-39). No utilizar cuchillas dañadas o excesivamente usadas. En caso que la cuchilla se quede atascada, pare el motor antes de quitar lo que la obstruye.</p> <p>EMPUÑADURA (solo HC 265 XP - HC 280 XP) Para facilitar las operaciones de corte y acabado del seto, la empuñadura (C, Fig. 40) puede hacerse girar 90° a la derecha o a la izquierda (Fig. 41). ¡No accione la palanca del acelerador durante esta operación! Procedimiento: 1. Presione la palanca de bloqueo (D, Fig. 40) para liberar la empuñadura. 2. Haga girar la empuñadura y acople nuevamente la palanca de bloqueo. 3. Una vez bloqueada la palanca, se puede volver a accionar la palanca del acelerador. Esta operación también puede realizarse con el motor al mínimo, dado que el cortasetos está dotado de un freno para las hojas y, por consiguiente, éstas no giran.</p> <p>EJECUCIÓN DEL TRABAJO Corte primero las dos caras del seto y, luego, la parte superior. Corte vertical: con el cortasetos de una sola hoja HCS 280 XP, corte siempre de abajo hacia arriba (Fig. 42A). Con el cortasetos de dos hojas HC 265 XP - HC 280 XP, efectúe movimientos ascendentes y descendentes en forma de arco, utilizando ambos lados de las hojas (Fig. 42B). Corte horizontal: Para conseguir los mejores resultados en el corte, incline ligeramente (5÷10°) la cuchilla en la dirección de corte (Fig. 43 A-B). Corte lentamente, especialmente cuando encuentre setos tupidos.</p>	<p>⚠ UPOZORNENIE! Nožnice na živé ploty neštartujte, ak na nich nie sú kryty čepeľí (A, Obr. 38-39). Nepoužívajte poškodené alebo nadmerne opotrebované čepele. Ak by sa čepeľ zablokovala, motor vypnite a až potom odstráňte prekážku.</p> <p>RUKOVÄŤ (iba HC 265 XP - HC 280 XP) Aby pracovník mohol pohodlne vykonať strihanie a úpravu živého plotu, rukoväť (C, Obr. 40) možno otočiť o 90° vpravo alebo vľavo (Obr. 41). Počas tejto operácie nepoužívajte páčku plynu! Postup: 1. Rukoväť uvoľnite stlačením uvoľňovacej páčky (D, Obr. 40). 2. Otočte rukoväť a znovu zablokujte uvoľňovaciu páčku. 3. Po zablokovaní je možné znovu aktivovať plynovú páčku. Túto operáciu je možné vykonať aj s motorom na voľnobehu, pretože nožnice sú vybavené brzdou čepeľí a čepele sa preto nepohybujú.</p> <p>POSTUP PRI PRÁCI Najprv strihajte obe bočné strany živého plotu a až potom hornú časť. Vertikálne strihanie: s nožnicami s jednou čepeľou HCS 280 XP, strihajte vždy zdola hore (Obr. 42A). S nožnicami s dvoma čepeľami HC 265 XP - HC 280 XP, strihajte oblúkovým pohybom zdola smerom hore a opačne, používajúc obe strany čepeľí (Obr. 42B). Horizontálne strihanie: Aby ste dosiahli čo najvyššiu kvalitu strihania, nakloňte čepeľ (5÷10°) v smere pohybu strihania (Obr. 43A-B). Postupujte pomaly, najmä ak striháte veľmi hustý plot.</p>

Italiano	English	Français
<p style="text-align: center;">UTILIZZO</p>	<p style="text-align: center;">USE</p>	<p style="text-align: center;">UTILISATION</p>
<p>USI VIETATI</p> <p>⚠ ATTENZIONE! - Seguire sempre le norme di sicurezza. Il tagliasiepi deve essere utilizzato solamente per tagliare siepi o piccoli arbusti. È proibito applicare alla presa di forza del tagliasiepi utensili o applicazioni che non siano quelli indicati dal costruttore. Non impiegarlo per la potatura alberi o per tagliare erba. È proibito tagliare altri tipi di materiali. Non utilizzare la macchina come leva per sollevare, spostare o spezzare oggetti, ne bloccarla su sostegni fissi.</p> <p>PRECAUZIONI PER L'AREA DI LAVORO</p> <ul style="list-style-type: none"> - Non lavorare vicino a fili elettrici. - Lavorare solo quando la visibilità e la luce sono sufficienti per vedere chiaramente. - Arrestare il motore prima di appoggiare la macchina. - Prestare particolare attenzione e allarme, quando si indossano le protezioni uditive, in quanto tali apparecchiature possono limitare la capacità di ascoltare i suoni indicanti i rischi (inviti, segnali, avvertimenti, ecc.) - Siate estremamente cauti quando si lavora su pendii o terreni sconnessi. - Arrestare il tagliasiepi se la lama colpisce un oggetto estraneo. Ispezionare il tagliasiepi e fare riparare le parti danneggiate, se necessario. - Tenere la lama pulita da sporcizia e sabbia. Anche una piccola quantità di sporcizia rende rapidamente poco tagliente la lama. - Mantenere sempre asciutte e pulite le impugnature. - Tagliando un ramo in tensione, fare attenzione a non farsi cogliere di sorpresa dall'istantaneo allentamento della tensione del legno. 	<p>PROHIBITED USE</p> <p>⚠ WARNING! - Always follow the safety precautions. The hedgetrimmer must only be used to trim hedges or small bushes. It is forbidden to apply tools or applications that are not the ones indicated by the manufacturer onto the hedgetrimmer's power take-off. Do not use it for pruning trees or cutting grass. It is forbidden to cut other types of material. Do not use the machine as a lever to lift, move or break objects, nor clamp it on fixed supports.</p> <p>PRECAUTIONS FOR THE WORK AREA</p> <ul style="list-style-type: none"> - Do not work near electrical cables. - Work only in conditions offering sufficient visibility and light to see clearly. - Stop the engine before setting the machine down. - Be particularly cautious and alert when wearing ear protectors, as these can restrict your ability to hear sounds indicating danger (shouts, signals, warnings, etc.) - Be extremely careful when working on slopes or uneven surfaces. - Stop the hedgetrimmer if the blade strikes a foreign object. Inspect the hedgetrimmer and repair or replace parts as necessary. - Keep the blade clean from dirt and sand. Even a small amount of dirt will quickly dull the blade. - Always keep the handles dry and clean. - When cutting a branch that is under tension, be alert for spring back so that you will not be struck when the tension in the wood fibres is released. 	<p>USAGES INTERDITS</p> <p>⚠ ATTENTION ! - Respectez toujours les normes de sécurité. Le taille-haies ne doit être utilisé que pour tailler des haies ou de petits arbustes. Il est interdit d'appliquer à la prise de force du taille-haies des outils ou des applications autres que ceux qui sont indiqués par le constructeur. Ne l'utilisez pas pour élaguer les arbres ni pour tondre l'herbe. Il est interdit de couper d'autres matériaux. Ne pas utiliser la machine pour soulever quoi que ce soit, déplacer ou casser des objets, et ne pas la bloquer sur des supports fixes.</p> <p>PRÉCAUTIONS POUR LA ZONE DE TRAVAIL</p> <ul style="list-style-type: none"> - Ne vous approchez pas des fils électriques. - Travaillez uniquement lorsque la visibilité et l'éclairage sont suffisants. - Arrêtez le moteur avant de poser la machine. - Soyez particulièrement attentif et vigilant lorsque vous portez des casques de protection car de tels équipements peuvent limiter la capacité d'entendre les signaux sonores d'avertissement (alarmes, signaux d'avertissement, etc.) - Soyez particulièrement prudents lorsque vous travaillez sur les terrains en pente ou accidentés. - Arrêtez la machine si la lame atteint un corps étranger. Contrôlez à fond le taille-haie et, si nécessaire, faites réparer les parties endommagées. - S'assurer que la lame est toujours propre et éliminer la saleté et le sable. Une toute petite quantité de saleté compromet le tranchant de la lame. - Veillez à ce que les poignées soient toujours propres et sèches. - En coupant une haie, certaines branches pourraient être enchevêtrées. Ne pas se laisser surprendre lorsque la branche se dégage brusquement.

Deutsch	Español	Slovensky
GEBRAUCH	UTILIZACIÓN	POUŽITIE
<p>VERBOTENER EINSATZ</p> <p>⚠ ACHTUNG! - Befolgen Sie immer die Sicherheitsvorkehrungen. Der Heckenschere darf nur für den Schnitt von Hecken oder kleinen Sträuchern eingesetzt werden. Es ist absolut verboten, andere Arten von Materialien zu schneiden. Es ist verboten, am Antrieb des Heckenscheres Geräte oder Zusätze anzubringen, die nicht vom Hersteller für diesen Zweck ausdrücklich angegeben sind. Nicht für Baumschnitt oder zum Rasenmähen einsetzen. Es ist untersagt andere Materialien damit zu schneiden. Benutzen Sie die Heckenschere nicht als Werkzeug zum Heben, Verschieben oder Zerkleinern von Gegenständen und niemals auf Halterungen als ortsfestes Gerät.</p> <p>VORSICHTSMASSREGELN FÜR DEN ARBEITSBEREICH</p> <ul style="list-style-type: none"> - Arbeiten Sie niemals in der Nähe von elektrischen Leitungen. - Arbeiten Sie nur, wenn Sicht und Lichtverhältnisse ein sicheres Arbeiten gestatten. - Stellen Sie den Motor vor Absetzen der Heckenschere ab. - Achten Sie besonders auf Alarme bei Verwendung der Schutzausrüstung, denn diese Ausrüstungen können das Hören von Warntönen (Aufforderungen, Signale, Warnungen usw.) beeinträchtigen. - Seien Sie besonders vorsichtig bei der Arbeit am Hang oder auf unebenem Gelände. - Halten Sie die Heckenschere sofort an, falls sie gegen Fremdkörper stößt. Überprüfen Sie die Heckenschere und lassen Sie ggf. beschädigte Teile reparieren. - Beseitigen Sie Schmutz oder Sand vom Messer. Selbst eine geringe Schmutzmenge beeinträchtigt die Schärfe des Messers. - Die Handgriffe stets trocken und sauber halten. - Achten Sie beim Schneiden eines gespannten Astes darauf, durch Nachlassen der Spannung nicht die Kontrolle über die Heckenschere zu verlieren. 	<p>USOS NO ADMITIDOS</p> <p>⚠ ATENCION! - Respetar siempre las normas de seguridad. El cortasetos debe ser utilizado solamente para cortar setos o pequeños arbustos. Está prohibida la aplicación a la toma de fuerza del cortasetos de utensilios o accesorios que no sean los indicados por el fabricante. No debe ser utilizado para podar árboles o para cortar césped. Está prohibido cortar otros tipo de materiales. No utilizar la máquina como palanca para levantar, desplazar o partir objetos, ni bloquearla con soportes fijos.</p> <p>PRECAUCIONES EN EL ÁREA DE TRABAJO</p> <ul style="list-style-type: none"> - No trabajar cerca de cables eléctricos. - Trabajar sólo cuando la visibilidad y la luz sean suficientes para ver claramente. - Parar el motor antes de apoyar la máquina. - Prestar atención especialmente cuando se estén utilizando dispositivos de protección que pueden limitar la capacidad de oír sonidos que indican riesgos (avisos, señales, advertencias, etc.). - Tener mucho cuidado al trabajar en pendiente o sobre terrenos irregulares. - Parar el cortasetos si la cuchilla da contra algún objeto extraño. Inspeccionar el cortasetos y hacer reparar las partes que estén dañadas. - Mantener la cuchilla libre de suciedad y arena. Hasta una pequeña cantidad de suciedad quita filo a la cuchilla. - Mantener siempre secas y limpias las empuñaduras. - Al cortar una rama en tensión, prestar atención para no dejarse sorprender por el aflojamiento instantáneo de la tensión de la madera. 	<p>ZAKÁZANÉ POUŽITIE</p> <p>⚠ UPOZORNENIE!-Vždy dodržiavajte bezpečnostné opatrenia. Nožnice používajte výhradne na strihanie živých plotov a malých kríkov. Je zakázané nasadzovať na nožnice násilne násady alebo prístroje, ktoré nie sú určené výrobcom. Nepoužívajte ich na orezávanie stromov, ani na kosenie trávy. Strihanie iných materiálov je zakázané. Stroj nikdy nepoužívajte ako páku na dvíhanie, premiestňovanie ani sekание predmetov ani ju neupevňujte na pevné držiaky.</p> <p>OCHRANNÉ OPATRENIA PRE PRACOVNÝ PRIESTOR</p> <ul style="list-style-type: none"> - Nepracujte v blízkosti elektrických vedení. - Pracujte iba pri dostatočnej viditeľnosti a svetle, aby ste jasne videli. - Motor vypnite ešte pred položením stroja na zem. - Mimoriadny pozor dávajte pri nosení osobných ochranných prostriedkov, pretože tieto pomôcky môžu ovplyvniť počúvanie výstražných znamení (zvolania, signály, upozornenia a pod.) - Mimoriadny pozor dávajte pri práci na svahoch alebo nerovnom teréne. - Ak čepel' zasiahne nejaký cudzí predmet, plotové nožnice zastavte. Podľa potreby krovinorez skontrolujte a dajte opraviť poškodené časti. - Čepel' očistite od nečistôt a piesku. Aj malé množstvo špiny spôsobí rýchle otupenie čepel'. - Rukoväťe udržiavajte vždy suché a čisté. - Pri rezaní napnutého konára dávajte pozor, aby vás neprekvapilo náhle uvoľnenie napätia dreva.

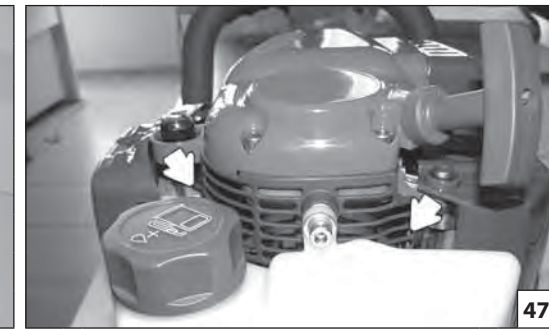
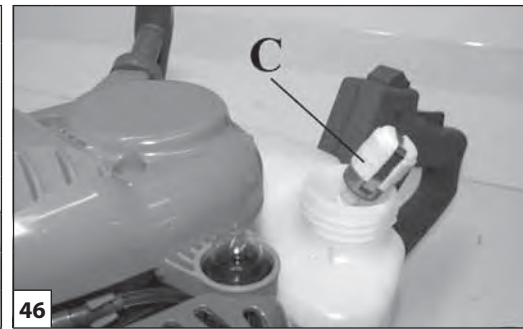
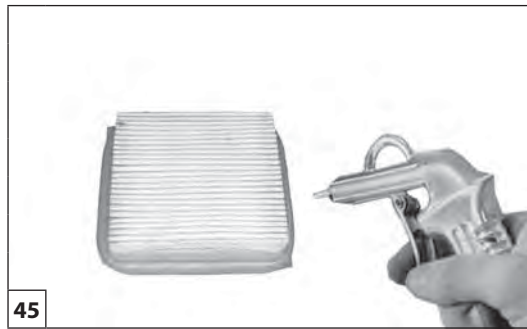
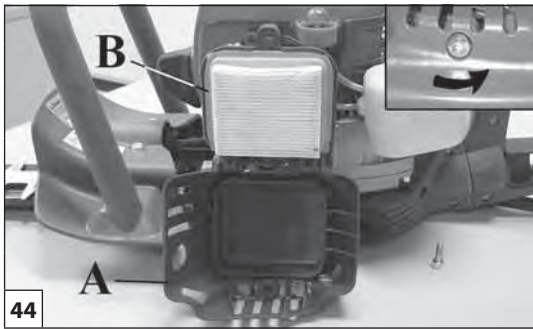

Italiano	English	Français
<p align="center">MANUTENZIONE</p>	<p align="center">MAINTENANCE</p>	<p align="center">ENTRETIEN</p>
<p>⚠ ATTENZIONE! - Durante le operazioni di manutenzione indossare sempre i guanti protettivi. Non effettuare le manutenzioni con motore caldo.</p> <p>FILTRO ARIA - Ogni 8-10 ore di lavoro, togliere il coperchio (A, Fig. 44), pulire il filtro (B). Soffiare a distanza con aria compressa dall'interno verso l'esterno (Fig.45). Sostituire il filtro se è fortemente intasato o danneggiato.</p> <p>FILTRO CARBURANTE - Verificare periodicamente le condizioni del filtro carburante (C, Fig. 46). In caso di sporcizia eccessiva, provvedere alla sua sostituzione.</p> <p>CARTER PROTEZIONE VOLANO - Pulire periodicamente le feritoie del carter di protezione (Fig.47) per evitare accumuli eccessivi di foglie e impurità che potrebbero essere dannosi per il funzionamento della macchina.</p> <p>CANDELA - Periodicamente si raccomanda la pulizia della candela e il controllo della distanza degli elettrodi (Fig. 48). Utilizzare candela NGK CMR7H o di altra marca di grado termico equivalente.</p> <p>REGISTRAZIONE (Fig.49A): allentare il dado (1). Serrare la vite (2) a battuta senza forzare, poi svitare di 1/4 di giro. Serrare il dado (1). Di tanto in tanto smontare il dado (1) e la vite (2) e pulire dalle incrostazioni.</p> <p>AFFILATURA (Fig. 49B): condurre la lima affilatrice oppure il grano abrasivo sempre ad un angolo di 46° rispetto al piano lama, ed inoltre:</p> <ul style="list-style-type: none"> • Affilare sempre verso lo spigolo tagliente • Fare attenzione che la lima tagli solo nell'andata, sollevarla nel ritorno • Eliminare la bava dalla lama con una pietra per affilare • Asportare pochissimo materiale • Prima di rimontare le lame affilate, eliminare la limatura e ingrassare le lame stesse. <p>Non cercare di affilare una lama usurata. Portarla ad un centro assistenza autorizzato o sostituirla.</p> <p>⚠ Attenzione - Il rischio è maggiore in caso di lama errata! Utilizzare esclusivamente le lunghezze lame raccomandate e attenersi alle istruzioni per l'affilatura.</p> <p>RIDUTTORE - Verificare il livello del grasso ogni 20 ore lavorative (Fig. 50). Se necessario, aggiungere grasso al bisolfuro di molibdeno Oleo-Mac part. n° 001000677B.</p> <p>MARMITTA - Liberare il motore e la marmitta di scarico dai ramoscelli, foglie o da eccesso di lubrificante al fine di ridurre i rischi d'incendio.</p>	<p>⚠ WARNING! - Always wear protective gloves during maintenance operations. Do not carry out maintenance with the engine hot.</p> <p>AIR FILTER - Every 8-10 working hours, remove the cover (A, Fig. 44), clean the filter (B). Blow with compressed air, at a distance (Fig.45). Renew the filter if heavily clogged or damaged.</p> <p>FUEL TANK - Check fuel filter periodically (C, Fig. 46). Replace it if too dirty.</p> <p>FLYWHEEL GUARD - Clean the slots in the flywheel guard (Fig.47) periodically to avoid any excessive accumulation of leaves and foreign matter that could adversely affect the operation of the machine.</p> <p>SPARK PLUG - Clean spark plug and check electrode distance periodically (Fig. 48). Use NGK CMR7H or of other brand with the same thermal grade.</p> <p>ADJUSTMENTS (Fig. 49A): loosen nut (1): slightly tighten screw (2), then unscrew it 1/4 of a turn. Tighten nut (1). Occasionally disassemble and clean screw and nut (1 and 2).</p> <p>SHARPENING (Fig. 49B): always keep the file or sharpener at an angle of 46° to the blade, and:</p> <ul style="list-style-type: none"> • Always grind in the direction of the cutting edge; • Files cut only in one direction; lift the file from the blade when returning to start a new pass; • Remove all burr from the edge of the blade with a slip stone; • Remove as little material as possible; • Before refitting the sharpened blades, remove filings and then apply grease. <p>Do not try to sharpen a damaged blade: change it or take it to a Service dealer.</p> <p>⚠ Warning - Using the wrong blade increases the risk of accidents! Only use blades of the recommended length and follow the manufacturer's sharpening instructions.</p> <p>REDUCTION GEARBOX - Refill gear housing every 20 working hours (Fig. 50). If necessary, add grease with molybdenum bisulphide Oleo-Mac part. n° 001000677B.</p> <p>MUFFLER - Free the engine and silencer of twigs, leaves and excess lubricant to prevent the risk of fire.</p>	<p>⚠ ATTENTION! - Durant les opérations d'entretien et de maintenance, porter toujours des gants de protection. Ne pas effectuer les entretiens avec un moteur chaud.</p> <p>FILTRE A AIR - Toutes les 8-10 heures de travail, ôtez le couvercle (A, Fig. 44), nettoyez le filtre (B). Souffler avec de l'air comprimé à une certaine distance, de l'intérieur vers l'extérieur (Fig.45). Remplacer le filtre s'il est fortement colmaté ou endommagé.</p> <p>FILTRE DU CARBURANT - Vérifier régulièrement les conditions du filtre du carburant (C, Fig. 46). Dans le cas où il serait excessivement sale, le remplacer.</p> <p>CARTER DE PROTECTION DU VOLANT - Nettoyer régulièrement les fentes du carter de protection (Fig. 47) pour éviter que les feuilles ou les impuretés ne s'y accumulent, compromettant ainsi le fonctionnement de la machine.</p> <p>BOUGIE - Il est recommandé de nettoyer régulièrement la bougie et de contrôler la distance entre les électrodes (Fig. 48). Utiliser une bougie NGK CMR7H ou autre marque avec degré thermique équivalent.</p> <p>REGLAGE (Fig. 49A): dévisser l'écrou (1) : serrer légèrement la vis (2) puis dévisser 1/4 de tour. Bloquer l'écrou (1). De temps en temps nous vous préconisons de démonter et de nettoyer l'écrou (1) et la vis (2).</p> <p>AIGUISAGE (Fig. 49B): toujours tenir la lime d'aiguisage ou le grain abrasif en maintenant un angle de 46° par rapport à la surface de la lame, et en outre:</p> <ul style="list-style-type: none"> • Toujours aiguiser vers le côté tranchant • Veiller à ce que la lime coupe seulement à l'aller, la soulever au retour • Éliminer les bavures de la lame à l'aide d'une pierre à aiguiser • Enlever très peu de matière • Avant de remonter les lames aiguisées, éliminer la limaille et graisser les lames. <p>Surtout ne pas affûter une lame usagée; il est préférable de contacter un agent agréé ou bien de changer votre lamier.</p> <p>⚠ Attention - Le risque augmente si l'on n'utilise pas la bonne lame ! Utiliser exclusivement les lames des dimensions recommandées et respecter les instructions pour les aiguiser.</p> <p>REDUCTEUR - Vérifier le niveau de la graisse toutes les 20 heures (Fig. 50). Si nécessaire, introduire de la graisse au bisulfure de molybdène Oleo-Mac part. n° 001000677B.</p> <p>POT D'ÉCHAPPEMENT - Pour limiter les risques d'incendie, ôter les brindilles, les feuilles ou l'excès de lubrifiant susceptibles de s'être déposés sur le moteur et sur le pot d'échappement.</p>

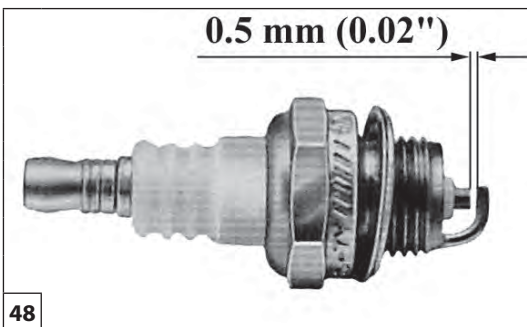

48

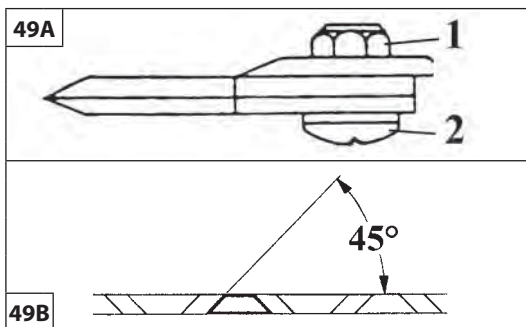

49A

49B

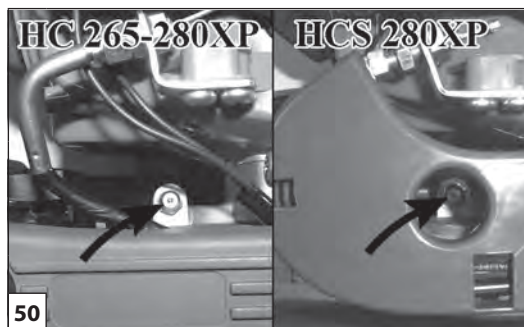

50

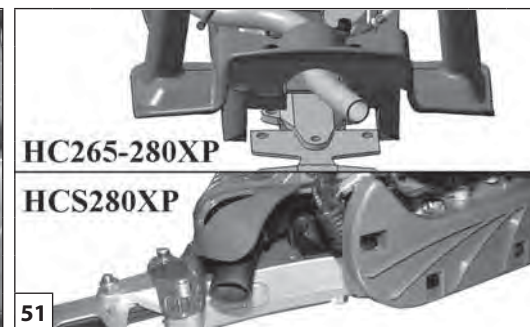

51

Deutsch

INSTANDHAL

⚠ ACHTUNG! – Tragen Sie bei den Wartungsarbeiten stets Schutzhandschuhe. Führen Sie keine Wartung bei warmem Motor aus.

LUFTFILTER - Jeweils nach 8-10 Arbeitsstunden den Deckel (A, Abb. 44) abnehmen, den Filter (B). Aus einer gewissen Entfernung von innen nach außen mit Druckluft ausblasen (Abb.45). Tauschen Sie einen stark verschmutzten oder beschädigten Filter aus.

KRAFTSTOFFFILTER - Der Kraftstofffilter muß regelmäßig überprüft werden (C, Abb. 46). Bei starker Verschmutzung muß er gewechselt werden.

SCHWUNGRADSCHUTZGEHÄUSE - Reinigen Sie regelmäßig die Schlitze des Schutzgehäuses (Abb.47), um den einwandfreien Maschinenbetrieb nicht durch übermäßige Laub- und Schmutzablagerungen zu beeinträchtigen.

ZÜNDKERZE - Die Zündkerze muß regelmäßig gereinigt und der Zündabstand der Elektroden überprüft werden (Abb. 48). Eine Zündkerze NGK CMR7H bzw. einer anderen Marke mit gleichwertigem Wärmewert verwenden.

EINSTELLUNGEN (Abb. 49A): Mutter (1) lösen; Schraube (2) leicht anziehen, dann 1/4 Umdrehung aufschrauben. Mutter (1) gut ziehen. Hin und wieder Mutter (1) und Schraube (2) abmontieren und reinigen.

NACHSCHLEIFEN (Abb. 49B): die Feile oder Schleifklotz immer im Winkel von 46° zur Messerflache führen. Darüber hinaus:

- Immer in Richtung der Schneide schleifen
- Darauf achten, daß die Feile nur während der Vorwärtsbewegung schneidet und sie während der Rückwärtsbewegung abheben
- Den Grat des Messers mit einem Schleifstein entfernen
- Möglichst wenig Material abtragen
- Bevor die geschliffenen Messer wieder eingebaut werden, den Schleifstaub beseitigen und die Messer schmieren.

Versuchen Sie nicht, ein beschädigtes Messer zu schärfen. Wechseln Sie es aus oder bringen Sie es zu Ihrem Fachhandel.

⚠ Achtung - Diese Gefahr ist bei Einbau des falschen Messers größer! Verwenden Sie ausschließlich die empfohlenen Messerlängen und befolgen Sie stets die Anweisungen zum Schärfen.

ÜBERSETZUNGSGETRIEBE - Den Stand des Schmierfettes (Abb. 50) alle 20 Betriebsstunden kontrollieren. Bei Bedarf ist Molibdändisulfid d, Oleo-Mac part. n° 001000677B.

SCHALLDÄMPFER - Befreien Sie den Motor und den Auspuff von Zweigen, Laub und überschüssigem Schmiermittel, um die Brandgefahr zu reduzieren.

Español

MANTENIMIENTO

⚠ ¡ATENCIÓN! - Durante las operaciones de mantenimiento, utilice siempre guantes de protección. No efectúe trabajos de mantenimiento con el motor caliente.

FILTRO DE AIRE - Cada 8-10 horas de trabajo, quite la tapa (A, Fig. 44), limpie el filtro (B). Soplar a distancia con aire comprimido desde el interior hacia el exterior (Fig.45). Sustituya el filtro si está muy atascado o dañado.

FILTRO DEL COMBUSTIBLE - Controle periódicamente el estado del filtro del combustible (C, Fig. 46). En caso de excesiva suciedad, cámbielo.

CÁRTER DEL VOLANTE DE INERCIA - Limpie periódicamente las ranuras del cárter (Fig. 47) para evitar acumulaciones excesivas de hojas e impurezas, ya que podrían perjudicar el funcionamiento de la máquina.

BUJIA - En caso de encendido defectuoso o funcionamiento irregular, extraiga la bujía, límpiela y sustitúyala, prestando atención a la distancia de los electrodos (Fig. 48). Utilizar bujía NGK CMR7H o de otra marca con grado térmico equivalente.

REGLAJE (Fig. 49A): afloje la tuerca (1), apriete ligeramente el tornillo (2), entonces desatornillar 1/4 de vuelta. Apriete la tuerca (1). De vez en cuando desmontar y limpiar la tuerca (1) y el tornillo (2).

AFILADO (Fig. 49B): pase la lima de afilar o el esmeril siempre a 46° respecto a la cara de la hoja. Además:

- Afíle siempre hacia el borde cortante.
- Cuidé que la lima actúe solo a la ida; levántela a la vuelta.
- Quite las rebabas de la hoja con una piedra de amolar.
- Elimine la menor cantidad de material posible.
- Antes de volver a montar las hojas recién afiladas, límpielas de limaduras y engraselas.

No trate de afilar una cuchilla dañada: sustitúirla o lleve su cortasetos al Servicio de Asistencia de su Distribuidor.

⚠ Atención - ¡El riesgo es mayor en caso de cuchilla incorrecta! Utilizar exclusivamente las longitudes de cuchilla recomendadas y atenerse a las instrucciones de afilado.

REDUCTOR - Controlar el nivel de la grasa cada 20 horas de trabajo (Fig. 50). Si fuera necesario, añadir grasa al bisulfuro de molibdeno Oleo-Mac part. n° 001000677B.

SILENCIADOR - Quite del motor y del silenciador de escape las ramas, hojas o exceso de lubricante, a fin de reducir el riesgo de incendio.

Slovensky

ÚRDŽBA

⚠ UPOZORNENIE! - Pri vykonávaní údržby používajte vždy ochranné rukavice. Nevykonávajte údržbu, kým je motor horúci.

VZDUCHOVÝ FILTER - Po každých 8-10 hodinách práce odmontujte viečko (A, Obr. 44), vyčistite filter (B). Prefúknite stlačeným vzduchom z vnútra smerom von (Obr.45). Filter vymeňte, ak je veľmi upchatý alebo poškodený.

FILTER KARBURÁTORA - Pravidelne kontrolujte stav filtra karburátora (C, Obr. 46). V prípade veľkého znečistenia ho vymeňte.

OCHRANNÝ KRYT ZOTRVAČNÉHO KOLESA - Pravidelne čistite vetracie otvory na ochrannom kryte (Obr. 47), aby ste predišli nadmernému nahromadeniu lístia a nečistôt, ktoré by mohli poškodiť fungovanie stroja.

SVIEČKA - Odporúčame pravidelné čistenie sviečky a kontrolu vzdialenosti elektród (Obr. 48). Používajte sviečku NGK CMR7H alebo inej značky rovnakého tepelného stupňa.

NASTAVENIE (Obr.49A): uvoľnite maticu (1). Mierne utiahnite skrutku (2), potom ju odskrutkujte o 1/4 otáčky. Utiahnite maticu (1). Príležitostne odmontujte maticu (1) a skrutku (2) a vyčistite ich od usadenín.

NABRÚSENIE (Obr. 49B): pilník alebo brúsny papier nastavte do uhla 46° vzhľadom na plochu čepele a okrem toho:

- Vždy brúste smerom k strihaciemu hrotu
- Dávajte pozor a tlačte na pilník iba v jednom smere, pri spätnom pohybe ho uvoľnite
- Brúsne plošky čepele upravte oceľkou
- Snažte sa odstrániť iba málo materiálu
- Pred namontovaním nabrúsených čepeľí na miesto odstráňte piliny a čepele namažte.

Nesnažte sa nabrúsiť opotrebovanú čepeľ. Odneste ju do autorizovaného servisného strediska alebo ju vymeňte.

⚠ Pozor - Ak je čepeľ nesprávna, riziko je väčšie! Používajte výhradne čepele odporúčanej dĺžky a dodržiavajte pokyny pre brúsenie.

PREVODOVKA - Po každých 20 hodinách práce skontrolujte úroveň mazadla (Obr. 50). Ak je to potrebné, pridajte mazací tuk na báze sírnika molybdénu Oleo-Mac s kódom 001000677A.

VÝFUK - Uvoľnite motor a výfuk od halúzok listov alebo nadbytku maziva, aby ste znížili nebezpečenstvo požiaru.

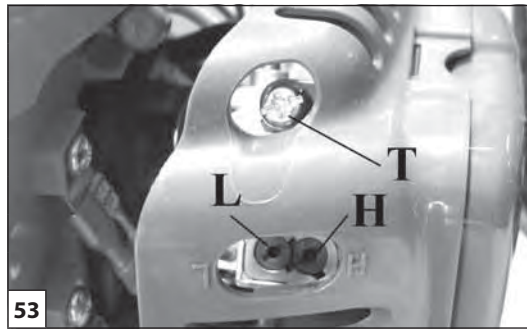
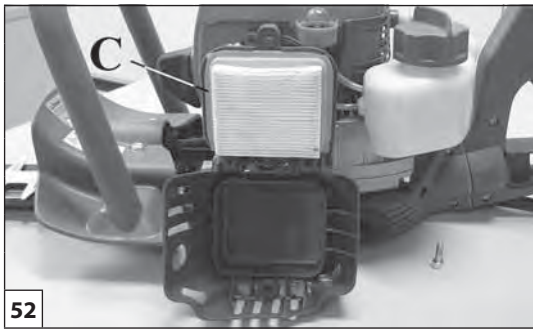

H – Vite registro massimo
L – Vite registro minimo
T – Regime minimo

H – High speed adjustment screw
L – Low speed needle
T – Idle adjustment screw

H – Vis de réglage
L – Pointeau de réglage du gicleur de ralenti
T – Vis de réglage du régime de ralenti

H – Stellschraube der Vollgasdüse
L – Leerlauf-Nadel
T – Einstellschraube für Leerlauf

H – Tornillo reg. máximo
L – Tornillo reg. mínimo
T – Regimen mínimo

H = Skrutka maximálneho nastavenia
L = Skrutka minimálneho nastavenia
T = Skrutka nastavenia voľnobežných otáčok

52

53

Italiano

English

Français

MANUTENZIONE - TRASPORTO

MAINTENANCE - TRANSPORTION

ENTRETIEN - TRANSPORT

Non usare carburante (miscela) per operazioni di pulizia.

Never use fuel for cleaning operations.

N'utilisez pas de carburant (mélange) pour les opérations de nettoyage.

CARBURATORE

Prima di effettuare la regolazione del carburatore, pulire il convogliatore avviamento, il filtro dell'aria (Fig. 52) e riscaldare il motore. Questo motore è progettato e costruito in conformità all'applicazione delle direttive 97/68/EC, 2002/88/EC e 2004/26/EC. **Il carburatore (Fig. 53) è progettato per permettere solo regolazioni delle viti L e H in un campo di 1/4 di giro.** Il campo di regolazione possibile, delle viti L e H di 1/4 di giro è predeterminato dal costruttore e non è possibile modificarlo.

CARBURETOR

Before adjusting the carburetor, clean the starter cover, the air filter (Fig. 52) and warm up the engine. This engine is designed and manufactured in order to comply with the applicable 97/68/EC, 2002/88/EC and 2004/26/EC Directive. **The carburettor (Fig. 53) is designed to allow adjustment only of screws L and H, through one quarter turn.** The range of adjustment allowed by turning screws L and H through one quarter turn is factory-set and cannot be changed by the user.

CARBURATEUR

Avant d'effectuer le réglage du carburateur, nettoyez le convoyeur de mise en route et le filtre à air (Fig.52) et faites chauffer le moteur. Ce moteur est conçu et réalisé conformément aux directives 97/68/EC, 2002/88/EC et 2004/26/EC. **Le carburateur (Fig. 53) est conçu pour permettre de régler uniquement les vis L et H sur 1/4 de tour.** Le champ de réglage possible des vis L et H sur 1/4 de tour est prédéterminé par le fabricant et il est impossible de le modifier.

⚠ ATTENZIONE - Non forzare le viti fuori del campo di regolazione possibile!

⚠ WARNING! - Don't try to force the screws outside the range!

⚠ ATTENTION! – Ne pas forcer sur les vis au-delà de la plage de réglage autorisée!

La vite del regime minimo T è regolata in modo che vi sia un buon margine di sicurezza fra il regime del minimo e il regime d'innesto della frizione.

Idle screw T is adjusted in order to ensure a good safety margin between idle running and clutch engagement.

La vis de ralenti T est réglée de façon à laisser une bonne marge de sécurité entre le régime de ralenti et le régime d'embrayage.

La vite L deve essere regolata in modo che il motore risponda prontamente alle brusche accelerazioni e abbia un buon funzionamento al minimo.

Screw L must be adjusted so that the engine promptly responds to sharp accelerations and gives good idle operation.

La vis L doit être réglée de façon à ce que le moteur réponde promptement aux accélérations brusques et qu'elle permette un bon fonctionnement au ralenti.

La vite H deve essere regolata in modo che il motore possa disporre della massima potenza durante la fase di taglio.

Screw H must be adjusted so that the engine gives maximum power during the cutting phase.

La vis H doit être réglée de façon à ce que le moteur puisse disposer de la puissance maximale pendant la coupe.

⚠ ATTENZIONE: Variazioni climatiche ed altimetriche possono provocare alterazioni alla carburazione. Non permettere ad altre persone di restare vicino ai tagliaerba durante il lavoro ed nella fase di regolazione della carburazione.

⚠ WARNING: Weather conditions and altitude may affect carburation. Do not allow anyone to stay close to the hedgetrimmer while working or while adjusting the carburetor.

⚠ ATTENTION: Des variations climatiques et altimétriques peuvent provoquer des variations de carburation. Personne ne doit rester près de la taille-haie pendant que celle-ci travaille, ni pendant la phase de réglage de la carburation.

TRASPORTO

Trasportare il tagliaerba a motore spento, con lame rivolte all'indietro ed il coprilame inserito (Fig. 54).

TRANSPORTION

Carry the hedgetrimmer with the engine stopped, blades to the rear and blades cover on (Fig. 54).

TRANSPORT

Transportez le taille-haies avec le moteur coupé, après avoir positionné les lames vers l'arrière et muni du protège lames (Fig. 54).

⚠ ATTENZIONE – Per il trasporto del tagliaerba su veicolo accertarsi del corretto e robusto fissaggio sul veicolo tramite cinghie. Il tagliaerba va trasportato in posizione orizzontale, con il serbatoio vuoto, assicurandosi inoltre che non vengano violate le vigenti norme di trasporto per tali macchine.

⚠ WARNING – When transporting the hedgetrimmer on a vehicle, ensure that it is firmly and securely fastened using straps or belts. The hedgetrimmer must be transported in the horizontal position, also ensuring compliance with applicable transport regulations for such machines.

⚠ ATTENTION! - Pour transporter le taille-haie sur un véhicule, s'assurer qu'il y est fixé correctement à l'aide de sangles. Transporter le taille-haie en position horizontale, réservoir vide, et s'assurer également que les consignes pour le transport de ce genre de machines ont été respectées.

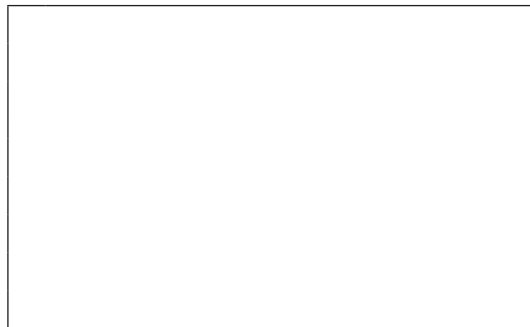
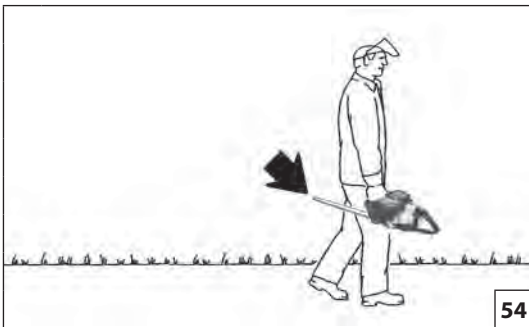

Deutsch	Español	Slovensky
<p style="text-align: center;">INSTANDHAL - TRANSPORT</p>	<p style="text-align: center;">MANTENIMIENTO - TRANSPORTE</p>	<p style="text-align: center;">ÚDRŽBA - PREPRAVA</p>
<p>Benutzen Sie keinen Kraftstoff (Gemisch) für die Reinigungsarbeiten.</p> <p>VERGASER Vor der Vergasereinstellung die Anlasserseil-Aufwicklung und den Luftfilter (Abb. 52) reinigen und den Motor warmlaufen lassen. Dieser Motor wurde in Konformität mit den Vorschriften der Richtlinie 97/68/EG, 2002/88/EG und 2004/26/EG konzipiert und gebaut. Der Vergaser (Abb. 53) ist so ausgelegt, dass nur Einstellungen der Schrauben L und H in einem Bereich von 1/4 Umdrehung möglich sind. Der zulässige Regelbereich von 1/4 Umdrehung der Schrauben L und H ist vom Hersteller vorgegeben und kann nicht verändert werden.</p> <p>⚠ ACHTUNG! – Die Schrauben nicht mit Gewalt außerhalb des zulässigen Regelbereichs verstellen!</p> <p>Die Leerlaufschraube T ist so eingestellt, daß zwischen Leerlaufdrehzahl und Einkuppeldrehzahl ein guter Sicherheitsspielraum besteht. Die L-Düse ist so einzustellen, daß der Motor auf plötzliches Gasgeben sofort reagiert und im Leerlauf sauber läuft. Die H-Düse ist so einzustellen, daß der Motor beim Schneiden seine Höchstleistung erreicht.</p> <p>⚠ ACHTUNG: Klima und Höhenveränderungen können die Vergasereinstellung beeinflussen. Erlauben Sie anderen Personen nicht sich während der Arbeit oder während der Vergasereinstellung in der Nähe der Heckenschere aufzuhalten.</p> <p>TRANSPORT Transportieren Sie Die Heckenschere nur mit stehendem Motor, nach hinten gerichtetem Messer und aufgesetztem Messerschutz (Abb. 54).</p> <p>⚠ ACHTUNG! - Zum Transport auf Fahrzeugen muss die Heckenschere mittels Riemen sicher am Fahrzeug befestigt werden. Die Heckensäge muss waagrecht mit leerem Tank und gemäß den Transportvorschriften für diese Geräte befördert werden.</p>	<p>No usar combustible (mezcla) para operaciones de limpieza.</p> <p>CARBURADOR Antes de regular el carburador, limpiar el transportador de encendido, el filtro del aire (Fig. 52) y calentar el motor. Este motor cumple las directivas 97/68/EC, 2002/88/EC y 2004/26/EC. El carburador (Fig. 53) está diseñado de manera tal que los tornillos L y H sólo pueden regularse un cuarto de vuelta. El campo de regulación de un cuarto de vuelta para los tornillos L y H se establece en fábrica y no se puede modificar.</p> <p>⚠ ATENCIÓN – No fuerce los tornillos fuera del campo de regulación permitido.</p> <p>El tornillo del régimen mínimo T ha sido regulado para que haya un buen margen de seguridad entre el régimen del mínimo y el régimen del embrague. El tornillo L se debe regular de manera tal que el motor responda con rapidez a las aceleraciones bruscas y tenga un buen funcionamiento al mínimo. El tornillo H se debe regular de manera tal que el motor pueda disponer de la máxima potencia durante la fase de corte.</p> <p>⚠ ATENCIÓN: Las variaciones climáticas o altimétricas pueden pro vo car variaciones en la carburación. No permitir que otras personas estén cerca de el cortasetos mientras está trabajando ni durante la fase de registro de la carburación.</p> <p>TRANSPORTE Transportar el cortasetos con el motor apagado, con le cuchillas dirigida hacia atrás y el cubrecuchillas inserido (Fig. 54).</p> <p>⚠ ATENCION - Para el transporte del cortasetos en un vehículo, asegurarse de que esté fijado en éste de modo correcto y firme mediante correas. El cortasetos se debe transportar en posición horizontal, con el depósito vacío; cerciorarse de que se cumplan las normas vigentes en materia de transporte de máquinas.</p>	<p>Na čistenie nepoužívajte palivo (zmes).</p> <p>KARBURÁTOR Pred nastavením karburátora očistite uzáver štartovacieho zariadenia, vzduchový filter (Obr. 52) a zahrejte motor. Tento motor je navrhnutý a skonštruovaný v súlade s ustanoveniami smernice 97/68/ES, 2002/88/ES a 2004/26/ES. Karburátor (Obr. 53) je navrhnutý, tak aby bolo možné nastavenie skrutiek L a H iba polootočením. Možné nastavenie skrutiek L a H polootočením je prednastavené a nie je možné ho meniť.</p> <p>⚠ UPOZORNENIE - Nenastavujte skrutky násilím!</p> <p>Skrutka voľnobehu T musí byť nastavená tak, aby sa zaistila bezpečná hranica medzi voľnobehom motora a režimom zopnutia spojky. Skrutka L musí byť nastavená tak, aby motor rýchlo reagoval na pridanie plynu a mal pravidelný chod na voľnobeh. Skrutka H musí byť nastavená tak, aby motor behom pílenia podával plný výkon.</p> <p>⚠ UPOZORNENIE: Klimatické alebo tlakové zmeny môžu spôsobiť zmeny zapalovania. Pri strihaní plota alebo pri nastavovaní karburátora nesmú v blízkosti strihača stáť ďalšie osoby.</p> <p>PREPRAVA Nožnice prenášajte len so zastaveným motorom, s čepeľami smerujúcimi dozadu a zakrytými krytmi (Obr. 54).</p> <p>⚠ UPOZORNENIE - Pri preprave krovinoresu na vozidle skontrolujte, či je stroj k vozidlu dobre upevnený remeňmi. Krovinores treba prepravovať vo vodorovnej polohe, s prázdnuou nádržou, pričom sa uistite o dodržaní platných pravidiel pre prepravu takých strojov.</p>

Italiano	English	Français
MANUTENZIONE	MAINTENANCE	ENTRETIEN
<p>MANUTENZIONE STRAORDINARIA È opportuno, a fine stagione se con uso intenso, ogni due anni con uso normale provvedere ad un controllo generale da eseguirsi con un tecnico specializzato della rete di assistenza.</p> <p>⚠ ATTENZIONE! – Tutte le operazioni di manutenzione non riportate sul presente manuale devono essere effettuate da un’officina autorizzata. Per garantire un costante e regolare funzionamento del tagliaiepe, ricordate che le eventuali sostituzioni delle parti di ricambio dovranno essere effettuate esclusivamente con RICAMBI ORIGINALI.</p> <p>⚠ Eventuali modifiche non autorizzate e/o l’uso di accessori non originali possono causare lesioni gravi o mortali all’operatore o a terzi.</p>	<p>EXTRA MAINTANANCE ADVISABLE It is advisable to inspect the machine by a specialized technician at an authorized service network at the end of season, if used intensively, and every two years if with normal use.</p> <p>⚠ WARNING! – Any maintenance operations not specifically dealt with in this manual must be carried out by an authorised service centre. To ensure that your hedgetrimmer continues to function correctly, use only ORIGINAL REPLACEMENT PARTS.</p> <p>⚠ Any unauthorized changes and/or use of non-original replacement parts may result in serious injury or death to the operator or third parties.</p>	<p>ENTRETIEN EXCEPTIONNEL À la fin de la saison, si l'appareil a fait l'objet d'un usage intense, ou tous les deux ans en cas d'usage normal, faites contrôler l'appareil par un technicien spécialisé du réseau d'assistance.</p> <p>⚠ ATTENTION! – Les opérations de maintenance et d’entretien non reprises dans le présent manuel devront être effectuées par un agent agréé. Pour garantir le fonctionnement régulier de le taille-haies, on veillera à ce que les remplacements éventuels de pièces détachées soient effectués exclusivement avec des PIÈCES DE RECHANGE D’ORIGINE.</p> <p>⚠ Toute modification non autorisée et/ou utilisation d'accessoires non originaux peut entraîner des blessures graves ou mortelles à l'opérateur ou à des tiers.</p>

Deutsch	Español	Slovensky
INSTANDHAL	MANTENIMIENTO	ÚDRŽBA
<p>AUSSERORDENTLICHE WARTUNG Bei intensivem Gebrauch sollte am Ende der Saison bzw. bei normalem Gebrauch alle zwei Jahre eine Generalinspektion durch eine Fachkraft des Kundendienstnetzes ausgeführt werden.</p> <p>⚠ ACHTUNG! - Alle in dieser Anleitung beschriebenen Wartungsarbeiten dürfen nur in einer autorisierten Fachwerkstatt durchgeführt werden. Damit Sie langfristig den einwandfreien Betrieb Ihres heckenschere nutzen können, verwenden Sie zum Austausch defekter Teile ausschließlich ORIGINALERSATZTEILE.</p> <p>⚠ Nicht autorisierte Umrüstungen bzw. der Einsatz von nicht originale Zubehör können schwere oder sogar tödliche Unfälle des Anwenders oder von Drittpersonen verursachen.</p>	<p>MANTENIMIENTO EXTRAORDINARIO Se aconseja hacer revisar el equipo por un técnico especializado del servicio de asistencia, todos los años si el uso es intensivo o cada dos años si el uso es normal.</p> <p>⚠ ¡ATENCIÓN! - Todas las operaciones de mantenimiento no indicadas en este manual deben ser realizadas por un taller autorizado. Para garantizar un funcionamiento correcto y constante del cortasetos es preciso utilizar exclusivamente RECAMBIOS ORIGINALES.</p> <p>⚠ Eventuales modificaciones no autorizadas y/o el uso de accesorios no originales pueden causar lesiones graves o mortales al operador o a terceros.</p>	<p>MIMORIADNA ÚDRŽBA Po ukončení sezóny, po intenzívnom používaní alebo vždy po dvoch rokoch bežného používania zabezpečte generálnu kontrolu, ktorú musí vykonať špecializovaný technik autorizovaného strediska.</p> <p>⚠ POZOR! - Všetky operácie údržby, ktoré nie sú uvedené v tomto návode, musia byť vykonané v autorizovanom servisnom stredisku. Aby bola zaručená nepretržitá a správna činnosť krovinozezu, nezabudnite, že pri prípadnej výmene jeho dielov sa musia použiť výhradne ORIGINÁLNE NÁHRADNÉ DIELY.</p> <p>⚠ Prípadné nepovolené modifikácie a/alebo použitie neoriginálnych častí príslušenstva, môže spôsobiť vážne alebo aj smrteľné poranenia obsluhujúceho pracovníka alebo tretích osôb.</p>



55

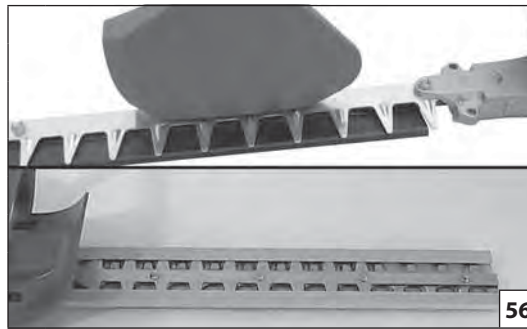

56

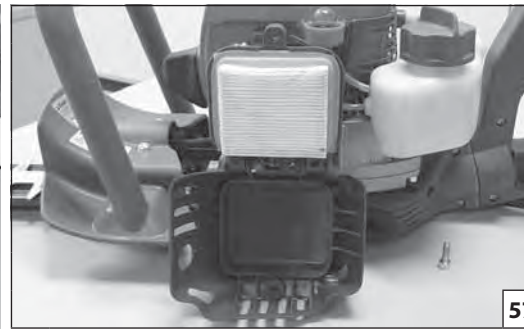

57



Italiano	English	Français
<p align="center">RIMESSAGGIO</p>	<p align="center">STORAGE</p>	<p align="center">REMISSAGE</p>
<p>Quando la macchina deve rimanere ferma per lunghi periodi:</p> <ul style="list-style-type: none"> - Ungere la lama con un pò di olio onde prevenire la ruggine (Fig. 55). - Montare il coprilame (Fig. 56). - Togliere il carburante dal serbatoio e rimontare il tappo. - Conservare in ambiente secco, possibilmente non a diretto contatto con il suolo e lontano da fonti di calore. - Smaltire il carburante secondo le norme e rispettando l'ambiente. - Per vuotare il carburatore, avviare il motore e attenderne l'arresto (lasciando la miscela nel carburatore le membrane potrebbero danneggiarsi). - Pulire accuratamente il filtro aria (Fig.57). - Le procedure di messa in servizio dopo un rimessaggio invernale sono le stesse che si effettuano durante l'avvio normale della macchina (pag.12-20). <p>DEMOLIZIONE E SMALTIMENTO</p> <p>Buona parte dei materiali impiegati nella costruzione della macchina sono riciclabili; tutti i metalli (acciaio, alluminio, ottone) si possono consegnare ad un normale ferro-recupero.</p> <p>Per Informazioni rivolgersi al normale servizio di raccolta di rifiuti della vostra zona.</p> <p>Lo smaltimento dei rifiuti derivati dalla demolizione della macchina dovrà essere eseguito nel rispetto ambientale, evitando di inquinare suolo, aria e acqua.</p> <p>In ogni caso dovranno essere rispettate le locali legislazioni vigenti in materia.</p>	<p>If the machine is to be stored for long periods:</p> <ul style="list-style-type: none"> - Oil the blade to prevent rust (Fig. 55). - Fit the blade cover (Fig. 56). - Empty the fuel tank and put the cap back on. - Store the brush cutter in a dry place, preferably not in direct contact with the floor and away from heat sources. - Dispose of fuel according to the rules and respecting the environment. - To drain the tank, start the engine and wait until the fuel is exhausted and the engine stops (leaving fuel mixture in the carburettor could damage the membranes). - Thoroughly clean the air filter (Fig.57). - The procedures for returning the machine to service following winter storage are the same as for starting up during everyday use (page 12-20). <p>DEMOLITION AND DISPOSAL</p> <p>Many of the materials used to construct the machine are recyclable; metals (steel, aluminum, and brass) can be delivered to recycling station.</p> <p>For further information contact a recycling station service of your area.</p> <p>Machine disposal must be executed in respect to the environment, avoiding soil, air and water pollution.</p> <p>Local legislation enforced in matter should be respected in any case.</p>	<p>Lorsque l'appareil doit être entreposé pendant de longues périodes:</p> <ul style="list-style-type: none"> - Enduire légèrement le lamier d'huile avant le stockage ou le remisage (Fig. 55). - Monter le fourreau protège-lames (Fig. 56). - Otez le carburant du réservoir et remontez le bouchon. - Conservez l'appareil dans un endroit sec, si possible soulevé du sol et loin des sources de chaleur. - Éliminer le carburant conformément aux normes et en respectant l'environnement. - Pour vider le carburateur, démarrer le moteur et en attendre l'arrêt (le fait de laisser du mélange dans le carburateur pourrait endommager les membranes). - Nettoyer à fond le filtre de l'air (Fig.57). - Les procédures de mise en service après un remisage hivernal sont les mêmes que pour le démarrage normal de la machine (pages 12-20). <p>DÉMOLITION ET MISE AU REBUT</p> <p>Une grande partie des matériaux utilisés pour la fabrication du taille-haie sont recyclables ; tous les métaux (acier, aluminium, laiton) peuvent être envoyés à la ferraille.</p> <p>Pour tout renseignement, contactez votre service local de collecte des déchets.</p> <p>Les déchets dérivant de la démolition de l'appareil doivent être éliminés en respectant l'environnement, en évitant de polluer le sol, l'eau et l'air</p> <p>Quoi qu'il en soit, il est obligatoire de respecter les normes et législations locales en vigueur.</p>

--	--	--	--

Deutsch	Español	Slovensky
LÄNGERUNG	ALMACENAJE	USKLADNENIE
<p>Bei längerem Stillstand des Geräts:</p> <ul style="list-style-type: none"> - Zur Vermeidung von Rost Messer bitte ölen (Abb. 55). - Montieren Sie stets die Messerabdeckung (Abb. 56). - Den Kraftstoff tank entleeren und den Deckel wieder aufschrauben. - Das Gerät trocken lagern. Nach Möglichkeit nicht am Boden aufliegend und fern von offenem Feuer. - Entsorgen Sie Kraftstoff umweltgerecht nach den einschlägigen Bestimmungen. - Zum Entleeren des Vergasers starten Sie den Motor und lassen ihn dann zum Stehen kommen (das Kraftstoffgemisch im Vergaser könnte die Membranen beschädigen). - Reinigen Sie sorgfältig den Luftfilter (Abb.57). - Gehen Sie zur Inbetriebnahme des Geräts nach der Winterpause wie beim normalen Anlassen vor (siehe S.13-21). <p>VERSCHROTTUNG UND ENTSORGUNG</p> <p>Ein Großteil der zum Bau der Heckenschere verwendeten Werkstoffe sind recycelbar; alle Metalle (Stahl, Aluminium, Messing) können in einem normalen Schrotthandel abgegeben werden.</p> <p>Für Informationen wenden Sie sich bitte an den normalen Müllentsorgungsdienst Ihres Gebietes.</p> <p>Die Entsorgung der durch die Verschrottung des Gerätes entstehenden Abfälle muss umweltgerecht ohne Verunreinigung von Boden, Luft und Wasser erfolgen.</p> <p>Die einschlägigen örtlichen Bestimmungen müssen in jedem Fall beachtet werden.</p>	<p>Si la máquina no se va a utilizar durante un tiempo prolongado:</p> <ul style="list-style-type: none"> - Engrease las cuchillas para prevenir el óxido (Fig. 55). - Monte el cubrecuchillas (Fig. 56). - Quite el combustible del depósito y coloque el tapón. - Conserve en un ambiente fresco, lejos de fuentes de calor y posiblemente que no se encuentre en contacto directo con el suelo. - Eliminar el combustible siguiendo las normas y respetando el medio ambiente. - Para vaciar el carburador, poner el motor en marcha y esperar que se pare (si queda mezcla en el carburador, las membranas pueden dañarse). - Limpiar cuidadosamente el filtro de aire (Fig.57). - Para volver a utilizar la máquina después de la pausa invernal, es suficiente realizar las mismas operaciones que para la puesta en marcha habitual (pág.13-21). <p>DESGUACE Y DESECHO DEL EQUIPO</p> <p>Gran parte de los materiales empleados en la construcción de la máquina son reciclables; todos los metales (acero, aluminio, latón) pueden entregarse a un depósito de chatarra.</p> <p>Para información, consulte con el servicio de recolección de residuos de su zona.</p> <p>Deseche los restos de la máquina con arreglo a las normas de protección medioambiental, evitando contaminar el suelo, el aire y el agua.</p> <p>En cualquier caso, respete la legislación en la materia.</p>	<p>Ak ostane stroj bez používania dlhú dobu:</p> <ul style="list-style-type: none"> - Namažte čepeľ malým množstvom oleja, aby ste predišli jej zhrdzaveniu (Obr. 55). - Namontujte kryt čepele (Obr. 56). - Vyprázdňte palivovú nádrž a znovu nasadte uzáver. - Stroj uskladnite na suchom mieste, nie priamo na zemi a v dostatočnej vzdialenosti od zdrojov tepla. - Palivo zlikvidujte podľa platných predpisov na ochranu životného prostredia. - Pri vyprázdňovaní karburátora zapnite motor a počkajte, kým sa nezastaví (ak by ste zmes nechali v karburátore, mohli by sa poškodiť membrány). - Dôkladne vyčistite vzduchový filter (Obr. 57). - Postup pri uvedení do prevádzky po zimnom uskladnení je rovnaký ako pri bežnom spustení stroja do prevádzky (str. 13-21). <p>VYRADENIE Z ČINNOSTI A LIKVIDÁCIA</p> <p>Väčšina materiálov použitých pri výrobe stroja je recyklovateľná; všetky kovy (ocel, hliník, mosadz) možno odovzdať v zberní druhotných surovín.</p> <p>Informácie dostanete v zberní odpadov v mieste vášho bydliska.</p> <p>Likvidáciu odpadov treba vykonať v súlade s platnými predpismi na ochranu životného prostredia, aby sa predišlo kontaminácii pozemkov, vzduchu a vody.</p> <p>V každom prípade bude treba dodržať platné predpisy.</p>

I DATI TECNICI	F DONNEES TECHNIQUES	E DATOS TECNICOS
GB TECHNICAL DATA	D TECHNISCHE ANGABEN	SK TECHNICKÉ ÚDAJE

Cilindrata - Displacement - Cylindrée - Hubraum - Cilindrada - Objem valcov	21.7 cm ³ (HC 265 XP)	21.7 cm ³ (HC 280 XP)	21.7 cm ³ (HCS 280 XP)
Motore - Engine - Moteur - Motor - Motor - Motor	2 tempi - stroke - temps - takt - tiempos - taktný		
Potenza - Power - Puissance - Leistung - Potencia - Výkon	0.75 kW		
Nr. giri minimo - Min. rpm - Nombre de tours/min au ralenti - Minimale Drehzahl/Minute - N. giros/min. mínimo - Počet otáčok na minime	2800 min ⁻¹		
Nr. giri massimo - Max. rpm - Nombre de tours/min à plein régime Maximale Drehzahl/Minute - N. giros/min máximo - Počet otáčok na maxime	10.500 min ⁻¹		
Bulbo primer - Primer bulb - Pompe primer - Starterpumpe - Burbuja primer - Vstrekoč paliva	Si - Yes - Oui - Ja - Áno		
Capacità serbatoio carburante - Fuel tank capacity - Capacité du réservoir à carburant - Inhalt Kraftstofftank - Capacidad del depósito de combustible - Objem palivovej nádrže 	300 (0.3) cm ³ (ℓ)		
Velocità delle lame (corse / minuto) - Blade speed (strokes / minute) - Vitesse des lames (courses / minute) - Messergeschwindigkeit (Hub / Minute) - Velocidad de las cuchillas (carreras / minuto) - Rýchlosť čepelí (cykly / minútu)	5000		
Lunghezza lama - Blade length - Longueur lame - Messerlänge - Longitud cuchilla - Dĺžka čepele	600 mm (24 in)	750 mm (30 in)	
Passo lama - Blade pitch - Entre-dent lame - Messereinstellung - Paso cuchilla - Rozchod zubov čepele	35 mm (1.38 in)		
Peso - Weight - Poids - Gewicht - Peso - Hmotnosť	5.6 kg	5.8 kg	5.6 kg

I DATI TECNICI	F DONNEES TECHNIQUES	E DATOS TECNICOS
GB TECHNICAL DATA	D TECHNISCHE ANGABEN	SK TECHNICKÉ ÚDAJE

			HC 265 XP	HC 280 XP	HCS 280 XP	
Pressione acustica - Pressure level - Pression acoustique - Schalldruck - Presión acustica - Hladina akustického tlaku	dB (A)	L_{PA} EN ISO 10517 EN ISO 10517-1 EN 22868	92.8	92.8	92.9	*
Incertezza - Uncertainty - Incertitude - Unsicherheit - Incertidumbre - Tolerancia	dB (A)		2.0	2.0	2.0	
Livello di potenza acustica misurato - Measured sound power level - Niveau de puissance acoustique mesuré - Schallleistungspegel gemessen - Nivel de potencia acústica medido - Naměřená hladina akustického výkonu	dB (A)	L_{WA} 2000/14/EC EN 22868 EN ISO 3744	105.3	105.3	105.3	
Incertezza - Uncertainty - Incertitude - Unsicherheit - Incertidumbre - Tolerancia	dB (A)		3.4	3.4	3.4	
Livello potenza acustica garantita - Guaranteed sound power level - Niveau puissance acoustique assuré - Garantierter akustischer Schalleleistungspegel - Nivel potencia acústica garantizado - Zaručená hladina akustického výkonu	dB (A)	L_{WA} 2000/14/EC EN 22868 EN ISO 3744	109.0	109.0	109.0	
Livello di vibrazione - Vibration level - Niveau de vibration - Vibrationspegel - Nivel de vibracion - Úroveň vibrací	m/s²	EN ISO 10517 EN ISO 10517-1 EN 22867 EN 12096	5.9 (sx) 5.2 (dx)	6.3 (sx) 5.4 (dx)	6.6 (sx) 8.6 (dx)	*
Incertezza - Uncertainty - Incertitude - Unsicherheit - Incertidumbre - Tolerancia	m/s²	EN 12096	2.2	2.2	3.2	

*

- I** - Valori medi ponderati (1/5 minimo, 4/5 velocità max a vuoto).
- GB** - Weighted average values (1/5 minimum rpm, 4/5 racing).
- F** - Valeurs moyennes pondérées (1/5 au ralenti, 4/5 vitesse en pointe dans le vide).
- D** - Mittelwerte (1/5 Leerlauf, 4/5 max. Geschwindigkeit unbeladen).
- E** - Valores medios ponderados (1/5 mínimo, 4/5 velocidad máxima en vacío).
- SK** - Priemerné štatistické hodnoty (1/5 voľnobeh, 4/5 maximálna rýchlosť bez záťaže).

DICHIARAZIONE DI CONFORMITÀ	DECLARATION OF CONFORMITY	DECLARATION DE CONFORMITÉ	KONFORMITÄTS - ERKLÄRUNG	DECLARACION DE CONFORMIDAD	VYHLÁSENIE O ZHODE
Italiano	English	Français	Deutsch	Español	Slovensky
Il sottoscritto,	The undersigned,	Je soussigné,	Der Unterzeichnende im Namen der,	El abajo firmante,	Dolupodpísaný,
EMAK spa via Fermi, 4 - 42011 Bagnolo in Piano (RE) ITALY					
dichiara sotto la propria responsabilità che la macchina:	declares under its own responsibility that the machine:	déclare sous sa propre responsabilité que la machine:	erklärt auf eigene Verantwortung daß die Maschine:	declara bajo su responsabilidad que la máquina:	Vyhlasuje na svoju výhradnú zodpovednosť, že stroj:
1. Genere: tagliasiepe	1. Type: hedgetrimmer	1. Catégorie: taille-haies	1. Baurt: heckenschere	1. Género: cortasetos	1. Typ: plotové nožnice
2. Marca: / Tipo:	2. Trademark: / Type:	2. Marque: / Type:	2. Marke: / Typ:	2. Marca: / Tipo:	2. Ochranná známka: / Typ:
OLEO-MAC HC 265 XP - HC 280 XP - HCS 280 XP					
3. identificazione di serie	3. serial identification	3. identification de série	3. Serien-Identifizierung	3. identificación de serie	3. Identifikácia série
480 XXX 0001 - 480 XXX 9999 (HC 265 XP - HC 280 XP) - 481 XXX 0001 - 481 XXX 9999 (HCS 280 XP)					
è conforme alle prescrizioni della direttiva	complies with the requirements established by directive	est conforme aux spécifications de la directive	den Bestimmungen des Erlasses	cumple los requisitos de la directiva	Spĺňa požiadavky stanovené smernicou
2006/42/EC - 2004/108/EC - 2000/14/EC - 97/68/EC - 2004/26/EC					
è conforme alle disposizioni delle seguenti norme armonizzate:	conforms with the provisions of the following harmonised standards:	est conforme aux recommandations des normes harmonisées suivantes:	ist konform mit den Bestimmungen der folgenden harmonisierten Normen:	cumple las siguientes normas armonizadas:	Spĺňa požiadavky nasledujúcich harmonizovaných noriem:
EN ISO 10517 - EN 55012					

DICHIARAZIONE DI CONFORMITÀ	DECLARATION OF CONFORMITY	DECLARATION DE CONFORMITÉ	KONFORMITÄTS - ERKLÄRUNG	DECLARACION DE CONFORMIDAD	VYHLÁSENIE O ZHODE
Italiano	English	Français	Deutsch	Español	Slovensky
Procedura per valutazione di conformità seguita	Conformity assessment procedure followed	Procédures suivies pour l'évaluation de la conformité	Verfahren zur Konformitätsbeurteilung durchgeführt	Procedimientos utilizados para determinar la conformidad	Bol dodržaný postup hodnotenia
Annex V - 2000/14/EC					
Livello di potenza acustica misurato	Measured sound power level	Niveau de puissance acoustique mesuré	Schallleistungspegel gemessen	Nivel de potencia acústica medido	Nameraná úroveň zvukového výkonu
105.3 dB(A)					
Livello di potenza acustica garantita:	Guaranteed sound power level:	Niveau de puissance acoustique garanti:	Garantierter akustischer Schalleleistungspegel:	Nivel de potencia acústica garantizado:	Zaručovaná úroveň zvukového výkonu
109.0 dB(A)					

Fatto a / Fait à / made at / Aufgesetzt in / Hecho en / Miesto výroby: Bagnolo in piano (RE) Italy - via Fermi, 4

Data / Date / Datum / Fecha / Datum: 31/05/2012

Documentazione Tecnica depositata in Sede Amministrativa. - Direzione Tecnica
 Technical documentation available by the administrative headquarter. - Technical Department
 Documentation technique déposée auprès du Siège Administratif. - Direction Technique
 Am Geschäftssitz hinterlegte technische Dokumentation. - Technische Leitung
 Documentación técnica depositada en sede administrativa. - Dirección técnica
 Technická dokumentácia je uložená v administratívnom sídle. - Technická správa

 **Emak**[®] s.p.a.
 Fausto Bellamico - President

TABELLA DI MANUTENZIONE

Vi preghiamo di notare che i seguenti intervalli di manutenzione si applicano solamente per le normali condizioni di funzionamento. Se il vostro lavoro quotidiano è più gravoso rispetto al normale gli intervalli di manutenzione devono essere ridotti di conseguenza.		Prima di ogni utilizzo	Dopo ogni sosta per il rifornimento	Settimanalmente	Se danneggiato o difettoso	Come richiesto
Macchina completa	Ispezionare: perdite, crepe e usura	X	X			
Controlli: interruttore, starter, leva acceleratore e leva fermo acceleratore	Verificare il funzionamento	X	X			
Serbatoio carburante	Ispezionare: perdite, fessure e usura	X	X			
Filtro carburante	Ispezionare e pulire			X		
	Sostituire elemento filtrante				X	Ogni 6 mesi
Lama	Ispezionare: danni, affilatura e usura	X	X			
	Affilare				X	
Ingrassatore	Ispezionare: perdite, fessure e usura	X	X			
Frizione	Ispezionare: danni e usura			X		
	Sostituire				X	
Tutte le viti e i dadi accessibili (escluse viti carburatore)	Ispezionare e riserrare			X		
Filtro aria	Pulire	X				
	Sostituire				X	Ogni 6 mesi
Alette cilindro e feritoie carter avviamento	Pulire			X		
Corda di avviamento	Ispezionare: danni e usura			X		
	Sostituire				X	
Carburatore	Controllare il minimo	X	X			
Candela	Controllare distanza elettrodi			X		
	Sostituire				X	Ogni 6 mesi
Sistema antivibrante	Ispezionare: danni e usura			X		

MAINTENANCE CHART

Please note that the following maintenance intervals apply for normal operating conditions only. If your daily work requires longer than normal or harsh cutting conditions are present the suggested intervals should be shortened accordingly.		Before Each Use	After Each Refueling Stop	Weechnly	If Damaged or Faulty	As Required
Complete Machine	Inspect (Leaks, Cracks, and Wear)	X	X			
Controls (Ignition Switch, Choke Lever, Throttle Trigger, Trigger Interlock)	Check Operation	X	X			
Fuel Tank	Inspect (Leaks, Cracks, and Wear)	X	X			
Fuel Filter	Inspect and Clean			X		
	Replace Filter Element				X	Every 6 Months
Blade	Inspect (Damage, Sharpness, and Wear)	X	X			
	Sharpen				X	
Grease nipple	Inspect (Leaks, Cracks, and Wear)	X	X			
Clutch Drum	Inspect (Damage, and Wear)			X		
	Replace				X	
All Accessible Screws and Nuts (not Adjusting Screws)	Inspect - Retighten			X		
Air Filter	Clean	X				
	Replace				X	Every 6 Months
Cylinder Fins and Starter System Vents	Clean			X		
Starter Rope	Inspect (Damage, and Wear)			X		
	Replace				X	
Carburetor	Check Idle	X	X			
Spark Plug	Check Electrode Gap			X		
	Replace				X	Every 6 Months
Vibration Mounts	Inspect (Damage and Wear)			X		

TABLEAU D'ENTRETIEN

Les intervalles d'entretien signalés ici sont valables exclusivement en cas de conditions normales de fonctionnement. Si le travail quotidien s'avère plus contraignant que prévu, réduire en conséquence les intervalles d'entretien.		Avant toute utilisation	Après chaque ravitaillement	Une fois par semaine	En cas de dommage ou de défaut	Comme prévu
Machine complète	Vérifier : fuites, craquelures et niveau d'usure	X	X			
Contrôles : interrupteur, starter, levier d'accélérateur et levier de blocage d'accélérateur	Vérifier le fonctionnement	X	X			
Réservoir à carburant	Vérifier: fuites, craquelures et niveau d'usure	X	X			
Filtre à carburant	Vérifier et nettoyer			X		
	Remplacer l'élément filtrant				X	Tous les 6 mois
Lame	Vérifier: dommage, affûtage et niveau d'usure	X	X			
	Affûter				X	
Graisseur	Vérifier: fuites, craquelures et niveau d'usure	X	X			
Embrayage	Vérifier : dommages et niveau d'usure			X		
	Remplacer				X	
Toute la visserie accessible (sauf vis de carburateur)	Vérifier et resserrer			X		
Filtre à air	Nettoyer	X				
	Remplacer				X	Tous les 6 mois
Ailettes cylindre et fentes du carter de démarrage	Nettoyer			X		
Corde de démarrage	Vérifier : dommages et niveau d'usure			X		
	Remplacer				X	
Carburateur	Contrôler le ralenti	X	X			
Bougie	Contrôler la distance des électrodes			X		
	Remplacer				X	Tous les 6 mois
Système anti-vibrations	Vérifier : dommages et niveau d'usure			X		

WARTUNGSTABELLE

Die folgenden Wartungsintervalle gelten ausschließlich bei Einsatz der Kettensäge unter normalen Betriebsbedingungen. Falls Ihre tägliche Arbeit unter schwereren Bedingungen als normal durchgeführt wird, müssen die Wartungsintervalle entsprechend verkürzt werden.		Vor jedem Gebrauch	Nach dem Betanken	Wöchentlich	Bei Schäden oder Defekten	Nach Bedarf
Komplettes Gerät	Inspektionen: Leckagen, Risse und Verschleiß	X	X			
Kontrollen: Schalter, Starter, Gashebel und Gasregler	Funktionsweise überprüfen	X	X			
Tank	Inspektionen: Leckagen, Risse und Verschleiß	X	X			
Kraftstofffilter	Überprüfen und reinigen			X		
	Filtereinsatz austauschen				X	Alle 6 Monate
Messer	Inspektionen: Leckagen, Risse und Verschleiß	X	X			
	Schärfen				X	
Schmiernippel	Inspektionen: Leckagen, Risse und Verschleiß	X	X			
Kupplung	Inspektionen: Schäden und Verschleiß			X		
	Austauschen				X	
Alle frei liegenden Schrauben und Muttern (nicht Vergaserschrauben)	Überprüfen und nachziehen			X		
Luftfilter	Reinigen	X				
	Austauschen				X	Alle 6 Monate
Zylinderrippen und Startgehäuseschlitze	Reinigen			X		
Startseil	Inspektionen: Schäden und Verschleiß			X		
	Austauschen				X	
Vergaser	Leerlaufdrehzahl überprüfen	X	X			
Zündkerze	Elektrodenabstand überprüfen			X		
	Austauschen				X	Alle 6 Monate
Antivibrationssystem	Inspektionen: Schäden und Verschleiß			X		

TABLA DE MANTENIMIENTO

Las siguientes frecuencias de mantenimiento son aplicables sólo en condiciones de funcionamiento normal. Si su trabajo cotidiano es más severo de lo normal, reduzca los intervalos en consecuencia.		Antes de cada uso	Después de cada pausa para el reabastecimiento	Semanalmente	En caso de daños o defectos	Según lo requerido
Máquina completa	Inspeccionar: fugas, grietas, desgaste	X	X			
Controles: interruptor, cebador, palanca del acelerador y palanca de bloqueo del acelerador	Verificar el funcionamiento	X	X			
Depósito de combustible	Inspeccionar: fugas, fisuras, desgaste	X	X			
Filtro de combustible	Inspeccionar y limpiar			X		
	Sustituir el elemento filtrante				X	Cada 6 meses
Cuchilla	Inspeccionar: daños, afilado y desgaste	X	X			
	Afilar				X	
Engrasador	Inspeccionar: fugas, fisuras, desgaste	X	X			
Embrague	Inspeccionar: daños y desgaste			X		
	Sustituir				X	
Todos los tornillos y tuercas accesibles (menos los tornillos del carburador)	Inspeccionar y apretar			X		
Filtro de aire	Limpiar	X				
	Sustituir				X	Cada 6 meses
Aletas del cilindro y ranuras del cárter de arranque	Limpiar			X		
Cuerda de arranque	Inspeccionar: daños y desgaste			X		
	Sustituir				X	
Carburador	Controlar el mínimo	X	X			
Bujía	Controlar la distancia de los electrodos			X		
	Sustituir				X	Cada 6 meses
Sistema antivibración	Inspeccionar: daños y desgaste			X		

TABUĽKA ÚDRŽBY

Prosím, nezapadnite, že nasledujúce intervaly údržby sa vzťahujú iba na normálne pracovné podmienky. Ak je vaša každodenná práca namáhavejšia vzhľadom na bežné podmienky, treba intervaly údržby primerane skrátiť.		Pred každým použitím	Po každom prerušení práce kvôli doplneniu paliva	Týždenne	Pri poškodení alebo pokazení	Podľa potreby
Celý stroj	Skontrolovať: úniky, praskliny a opotrebovanie	X	X			
Kontroly: vypínač, štartér, plynová páčka a brzdiaca páčka	Overiť funkčnosť	X	X			
Palivová nádrž	Skontrolovať: úniky, pukliny a opotrebovanie	X	X			
Palivový filter	Skontrolovať a vyčistiť			X		
	Vymeniť filtračný prvok				X	Každých 6 mesiacov
Čepeľ	Skontrolovať: poškodenie, ostrosť a opotrebovanie	X	X			
	Nabrúsenie				X	
Mazacie zariadenie	Skontrolovať: úniky, pukliny a opotrebovanie	X	X			
Spojka	Skontrolovať: poškodenie a opotrebovanie			X		
	Vymeniť				X	
Všetky prístupné skrutky a matice (okrem skrutiek karburátora)	Skontrolovať a utiahnuť			X		
Vzduchový filter	Vyčistiť	X				
	Vymeniť				X	Každých 6 mesiacov
Krídľká valca a otvory rebrovania krytu štartovacej jednotky	Vyčistiť			X		
Štartovacie lanko	Skontrolovať: poškodenie a opotrebovanie			X		
	Vymeniť				X	
Karburátor	Skontrolovať minimálne otáčky	X	X			
Sviečka	Skontrolovať vzdialenosť elektród			X		
	Vymeniť				X	Každých 6 mesiacov
Antivibračný systém	Skontrolovať: poškodenie a opotrebovanie			X		

RISOLUZIONE DEI PROBLEMI

 **ATTENZIONE:** fermare sempre l'unità e scollegare la candela prima di effettuare tutte le azioni correttive raccomandato nella tabella sottostante, tranne che venga richiesto il funzionamento dell'unità.

Quando si sono verificate tutte le possibili cause e il problema non è risolto, consultare un Centro Assistenza Autorizzato. Se si verifica un problema che non è elencato in questa tabella, consultare un Centro Assistenza Autorizzato.

PROBLEMA	POSSIBILI CAUSE	SOLUZIONE
Il motore non si avvia o si spegne subito dopo pochi secondi dall'avvio. (Assicurarsi che l'interruttore sia in posizione "I")	<ol style="list-style-type: none"> 1. Non c'è scintilla. 2. Motore ingolfato. 	<ol style="list-style-type: none"> 1. Controllare la scintilla della candela. Se non c'è la scintilla, ripetere il test con una candela nuova (CMR7H). 2. Seguire la procedura di pag.18. Se il motore non si avvia ancora, ripetere la procedura con una candela nuova.
Il motore parte, ma non accelera correttamente o non funziona correttamente ad alta velocità.	Il carburatore deve essere regolato.	Contattare un Centro Assistenza Autorizzato per regolare il carburatore.
Il motore non raggiunge la piena velocità e/o emette fumo eccessivo.	<ol style="list-style-type: none"> 1. Controllare la miscela olio / benzina. 2. Filtro aria sporco. 3. Il carburatore deve essere regolato. 	<ol style="list-style-type: none"> 1. Utilizzare benzina fresca e un olio adeguato per motore 2 tempi. 2. Pulire: vedi le istruzioni nel capitolo Manutenzione filtro aria. 3. Contattare un Centro Assistenza Autorizzato per regolare il carburatore.
Il motore si avvia, gira e accelera, ma non tiene il minimo.	Il carburatore deve essere regolato.	Regolare la vite del minimo "T" (Fig.53, pag.28) in senso orario per aumentare la velocità; vedere capitolo Manutenzione carburatore.
Il motore parte e funziona, ma la lama non si muove	<ol style="list-style-type: none"> 1. Montaggio lama non corretto 2. Lama danneggiata 3. Frizione danneggiata 	<ol style="list-style-type: none"> 1. Contattare un Centro Assistenza Autorizzato 2. Contattare un Centro Assistenza Autorizzato 3. Contattare un Centro Assistenza Autorizzato



Attenzione: non toccare mai la lama quando il motore è in funzione.

TROUBLESHOOTING CHART

 **WARNING:** Always stop unit and disconnect spark plug before performing all of the recommended remedies below except remedies that require operation of the unit.

When you have checked all the possible causes listed and you are still experiencing the problem, see your Servicing Dealer. If you are experiencing a problem that is not listed in this chart, see your Servicing Dealer for service.

PROBLEM	POSSIBLE CAUSE	SOLUTION
Engine will not start or will run only a few seconds after starting. (Make sure Ignition switch is in start position "I")	<ol style="list-style-type: none"> 1. No spark 2. Flooded engine. 	<ol style="list-style-type: none"> 1. Watch for spark at spark plug tip. If there is no spark, repeat test with a new spark plug (CMR7H). 2. Follow procedure page 18. If engine still fails to start, repeat procedure with a new spark plug.
Engine starts but will not accelerate properly or will not run properly at high speed.	Carburetor requires adjustment.	Contact a Servicing Dealer for carburetor adjustment.
Engine does not reach full speed and / or emits excessive smoke	<ol style="list-style-type: none"> 1. Check oil fuel mixture. 2. Air filter dirty. 3. Carburetor requires adjustment. 	<ol style="list-style-type: none"> 1. Use fresh fuel and the correct 2-cycle oil mix. 2. Clean per instruction in Maintenance-Air Filter Section. 3. Contact a Servicing Dealer for carburetor adjustment.
Engine starts, runs and accelerates but will not idle.	Carburetor requires adjustment.	Turn idle speed screw "T" (Fig.53, pag.28) clockwise to increase idle speed. See Operation-Carburetor Adjustment.
The engine starts and runs, but the blade doesn't move	<ol style="list-style-type: none"> 1. Blade incorrectly fitted 2. Blade damaged 3. Clutch damaged 	<ol style="list-style-type: none"> 1. Contact an Authorised Service Centre 2. Contact an Authorised Service Centre 3. Contact an Authorised Service Centre



Warning: never touch the blade when the engine is running.

RÉSOLUTION DES PROBLÈMES



ATTENTION : toujours arrêter l'outil et débrancher la bougie avant d'intervenir selon les indications du tableau ci-dessous, sauf indication contraire.

Si le problème persiste après avoir vérifié toutes les causes possibles indiquées, contacter un Centre d'Assistance Agréé. En cas de problème non référencé dans ce tableau, contacter un Centre d'Assistance Agréé.

PROBLÈME	CAUSES PROBABLES	SOLUTION
Le moteur ne démarre pas ou s'arrête quelques secondes après le démarrage. (S'assurer que l'interrupteur se trouve sur "I")	<ol style="list-style-type: none"> 1. Pas d'étincelle 2. Moteur noyé 	<ol style="list-style-type: none"> 1. Contrôler l'étincelle de la bougie. S'il n'y a pas d'étincelle, répéter le test avec une bougie neuve (CMR7H). 2. Suivre la procédure page 18. Si le moteur ne démarre toujours pas, répéter la procédure avec une bougie neuve.
Le moteur démarre mais n'accélère pas correctement ou ne tourne pas correctement à vitesse élevée.	Régler le carburateur.	Contacteur un Centre d'Assistance Agréé pour régler le carburateur.
Le moteur n'atteint pas le régime maxi et / ou dégage trop de fumée.	<ol style="list-style-type: none"> 1. Contrôler le mélange huile/ essence. 2. Filtre à air encrassé. 3. Régler le carburateur. 	<ol style="list-style-type: none"> 1. Utiliser de l'essence neuve et une huile pour moteur 2 temps. 2. Nettoyer : voir les instructions au chapitre Entretien filtre de l'air. 3. Contacter un Centre d'Assistance Agréé pour régler le carburateur.
Le moteur démarre, tourne et accélère, mais ne tient pas le ralenti.	Régler le carburateur.	Régler la vis du ralenti "T" (Fig.53, page 28) en la tournant dans le sens des aiguilles d'une montre pour augmenter la vitesse; voir chapitre Entretien carburateur.
Le moteur démarre et tourne, mais la lame ne se déplace pas Attention : ne jamais toucher la lame lorsque le moteur tourne.	<ol style="list-style-type: none"> 1. Lame montée de façon incorrecte 2. Lame endommagée 3. Embayage endommagé 	<ol style="list-style-type: none"> 1. Contacter un Centre d'Assistance Agréé 2. Contacter un Centre d'Assistance Agréé 3. Contacter un Centre d'Assistance Agréé

STÖRUNGSBEHEBUNG



ACHTUNG: Vor Durchführung aller in der untenstehenden Tabelle empfohlenen Prüfungen das Gerät immer abstellen und die Zündkerze trennen, es sei denn, der Betrieb des Geräts wird ausdrücklich verlangt.

Wenn alle möglichen Ursachen überprüft wurden, die Störung jedoch nicht behoben werden konnte, wenden Sie sich bitte an eine autorisierte Kundendienststelle. Wenn ein Problem auftritt, das nicht in dieser Tabelle aufgeführt ist, wenden Sie sich bitte an eine autorisierte Kundendienststelle.

PROBLEM	MÖGLICHE URSACHEN	ABHILFE
Der Motor startet nicht oder geht wenige Sekunden nach dem Start wieder aus. (Sicherstellen, dass der Schalter auf "I" steht)	<ol style="list-style-type: none"> 1. Kein Zündfunke 2. Motor überflutet 	<ol style="list-style-type: none"> 1. Zündfunken der Kerze kontrollieren. Wenn kein Zündfunken abgegeben wird, den Test mit einer neuen Kerze wiederholen (CMR7H). 2. Vorgehen wie auf Seite 19 beschrieben. Wenn der Motor immer noch nicht anspricht, den Vorgang mit einer neuen Zündkerze wiederholen.
Der Motor springt zwar an, beschleunigt aber nicht korrekt, bzw. funktioniert nicht korrekt mit hoher Drehzahl.	Der Vergaser muss eingestellt werden.	Vergaser bei einer autorisierten Kundendienststelle einstellen lassen.
Der Motor erreicht die Höchstgeschwindigkeit nicht und/oder gibt übermäßig viel Rauch ab.	<ol style="list-style-type: none"> 1. Öl-/Benzingemisch kontrollieren. 2. Luftfilter verschmutzt. 3. Der Vergaser muss eingestellt werden. 	<ol style="list-style-type: none"> 1. Frisches Benzin und geeignetes Motor für 2-Takt-Motoren verwenden. 2. Reinigen; siehe Anleitungen im Kapitel Wartung des Luftfilters. 3. Vergaser bei einer autorisierten Kundendienststelle einstellen lassen.
Der Motor startet, dreht und beschleunigt, hält aber die Leerlaufdrehzahl nicht.	Der Vergaser muss eingestellt werden.	Die Leerlaufschraube "T" (Abb.53, Seite 28) im Uhrzeigersinn drehen, um die Drehzahl zu erhöhen; siehe Kapitel Wartung des Vergasers.
Motor startet und läuft, aber das Messer bewegt sich nicht Achtung: Messer bei laufendem Motor niemals berühren.	<ol style="list-style-type: none"> 1. Falscher Messereinbau 2. Messer beschädigt 3. Kupplung defekt 	<ol style="list-style-type: none"> 1. Wenden Sie sich an eine autorisierte Servicestelle 2. Wenden Sie sich an eine autorisierte Servicestelle 3. Wenden Sie sich an eine autorisierte Servicestelle

RESOLUCIÓN DE PROBLEMAS

 **ATENCIÓN:** parar la unidad y desconectar la bujía antes de realizar todas las pruebas correctivas recomendadas en la tabla siguiente, a no ser que sea necesario el funcionamiento de la unidad.

Una vez verificadas todas las posibles causas, si el problema no se resuelve, llamar a un Centro de Asistencia Autorizado. Si se observa un problema no listado en esta tabla, llamar a un Centro de Asistencia Autorizado.

PROBLEMA	POSIBLES CAUSAS	SOLUCIÓN
El motor no arranca o se apaga a los pocos segundos del arranque. (Comprobar que el interruptor esté en "I")	<ol style="list-style-type: none"> No hay chispa Motor atascado 	<ol style="list-style-type: none"> Controlar la chispa de la bujía. Si no hay chispa, repetir la prueba con una bujía nueva (CMR7H). Seguir el procedimiento de la pág.19. Si el motor no arranca, repetir el procedimiento con una bujía nueva.
El motor arranca, pero no acelera correctamente o no funciona correctamente a alta velocidad.	Es necesario regular el carburador.	Llamar a un Centro de Asistencia Autorizado para regular el carburador.
El motor no alcanza la máxima velocidad y/o emite demasiado humo.	<ol style="list-style-type: none"> Controlar la mezcla aceite-gasolina. Filtro de aire sucio. Es necesario regular el carburador. 	<ol style="list-style-type: none"> Utilizar gasolina fresca y un aceite adecuado para motores de 2 tiempos. Limpiar; leer las instrucciones del capítulo Mantenimiento del filtro de aire. Llamar a un Centro de Asistencia Autorizado para regular el carburador.
El motor arranca, gira y acelera, pero no mantiene el mínimo.	Es necesario regular el carburador.	Regular el tornillo del mínimo "T" (Fig.53, pág.28) en sentido horario para aumentar la velocidad; consultar el capítulo Mantenimiento del carburador.
El motor arranca y funciona, pero la cuchilla no se mueve	<ol style="list-style-type: none"> Montaje incorrecto de la cuchilla Cuchilla dañada Embrague dañado 	<ol style="list-style-type: none"> Llamar a un Centro de Asistencia Autorizado Llamar a un Centro de Asistencia Autorizado Llamar a un Centro de Asistencia Autorizado
 Atención: no tocar nunca la cuchilla con el motor en funcionamiento.		

RIEŠENIE PROBLÉMOV

 **POZOR:** jednotku vždy zastavte a odpojte sviečku, až potom urobte všetky nápravné opatrenia podľa tabuľky dolu, samozrejme okrem tých, pri ktorých sa vyžaduje, aby bola jednotka v chode.

Ak sa vám nepodarilo problém odstrániť ani po overení všetkých príčin, obráťte sa na autorizovaný servis. Ak príčina problému nie je uvedená v tejto tabuľke, obráťte sa na autorizovaný servis.

PROBLÉM	MOŽNÉ PRÍČINY	RIEŠENIE
Motor sa nenašartuje alebo zhasne už po niekoľkých sekundách po naštartovaní. (Uistite sa, že je vypínač v polohe "I")	<ol style="list-style-type: none"> Sviečka nevydáva iskru Motor je zahltený 	<ol style="list-style-type: none"> Skontrolujte iskru sviečky. Ak sviečka nevydáva iskru, zopakujte test s novou sviečkou (CMR7H). Postupujte podľa pokynov na str.19. Ak sa motor ani tak nenašartuje, zopakujte procedúru s novou sviečkou.
Motor sa našartuje, ale nezrýchľuje správne alebo pri vyššej rýchlosti nefunguje správne.	Treba nastaviť karburátor.	Zavolajte autorizovaný servis, aby vám nastavili karburátor.
Motor nedosiahne plnú rýchlosť a / alebo veľmi dymí.	<ol style="list-style-type: none"> Skontrolujte zmes olej / benzín. Špinavý vzduchový filter. Treba nastaviť karburátor 	<ol style="list-style-type: none"> Používajte čerstvý benzín a olej pre 2-taktné motory. Vyčistite; pozrite pokyny v kapitole Údržba vzduchového filtra. Zavolajte autorizovaný servis, aby vám nastavili karburátor.
Motor sa našartuje, otáča sa a zrýchľuje, ale pri minime zhasne.	Treba nastaviť karburátor.	Nastavte skrutku minima "T" (Obr.53, str.28) smerom vpravo na dosiahnutie vyššej rýchlosti; pozrite kapitolu Údržba karburátora.
Motor sa našartuje a funguje, ale čepeľ sa nehýbe	<ol style="list-style-type: none"> Nesprávna montáž čepele Poškodená čepeľ Poškodená spojka 	<ol style="list-style-type: none"> Zavolajte autorizované servisné stredisko Zavolajte autorizované servisné stredisko Zavolajte autorizované servisné stredisko
 Pozor: nikdy sa nedotýkajte čepele, kým je motor zapnutý.		

Italiano	English	Français
CERTIFICATO DI GARANZIA	WARRANTY CERTIFICATE	CERTIFICAT DE GARANTIE

Questa macchina è stata concepita e realizzata attraverso le più moderne tecniche produttive. La Ditta costruttrice garantisce i propri prodotti per un periodo di 24 mesi dalla data di acquisto per utilizzo privato e hobbistico. La garanzia è limitata a 12 mesi in caso di uso professionale.

Condizioni generali di garanzia

- 1) La garanzia viene riconosciuta a partire dalla data d'acquisto. La Ditta costruttrice tramite la rete di vendita ed assistenza tecnica sostituisce gratuitamente le parti difettose dovute a materiale, lavorazioni e produzione. La garanzia non toglie all'acquirente i diritti legali previsti dal codice civile contro le conseguenze dei difetti o vizi causati dalla cosa venduta.
- 2) Il personale tecnico interverrà il più presto possibile nei limiti di tempo concessi da esigenze organizzative.
- 3) **Per richiedere l'assistenza in garanzia è necessario esibire al personale autorizzato il sotto riportato certificato di garanzia timbrato dal rivenditore, compilato in tutte le sue parti e corredato di fattura d'acquisto o scontrino fiscalmente obbligatorio comprovante la data d'acquisto.**
- 4) La garanzia decade in caso di:
 - Assenza palese di manutenzione,
 - Utilizzo non corretto del prodotto o manomissioni,
 - Utilizzo di lubrificanti o combustibili non adatti,
 - Utilizzo di parti di ricambio o accessori non originali,
 - Interventi effettuati da personale non autorizzato.
- 5) La Ditta costruttrice esclude dalla garanzia i materiali di consumo e le parti soggette ad un normale logorio di funzionamento.
- 6) La garanzia esclude gli interventi di aggiornamento e miglioramento del prodotto.
- 7) La garanzia non copre la messa a punto e gli interventi di manutenzione che dovessero occorrere durante il periodo di garanzia.
- 8) Eventuali danni causati durante il trasporto devono essere immediatamente segnalati al trasportatore pena il decadere della garanzia.
- 9) Per i motori di altre marche (Briggs & Stratton, Subaru, Honda, Lombardini, Kohler, ecc.) montati sulle nostre macchine, vale la garanzia concessa dai costruttori del motore.
- 10) La garanzia non copre eventuali danni, diretti o indiretti, causati a persone o cose da guasti della macchina o conseguenti alla forzata sospensione prolungata nell'uso della stessa.

This machine has been designed and manufactured using the most modern techniques. The manufacturer guarantees its products for 24 months from the date of purchase, for private and hobby use. The warranty is limited to 12 months in case of professional use.

Limited warranty

- 1) The warranty period starts on the date of sale. The manufacturer, acting through the sales and technical assistance network, shall replace free of charge any parts proven defective in material, machining or manufacturing. The warranty does not affect the purchaser's rights as established under legislation governing the consequences of defects in the machine.
- 2) Technical personnel will undertake the necessary repairs in the minimum time possible, compatible with organisational needs.
- 3) **To make any claim under the warranty, this certificate of warranty, fully compiled, bearing the dealer's stamp, and accompanied by the invoice or receipt showing the date of purchase, must be displayed to the personnel authorised to approve work.**
- 4) The warranty shall be null and void if:
 - the machine has evidently not been serviced correctly,
 - the machine has been used for improper purposes or has been modified in any way,
 - unsuitable lubricants and fuels have been used,
 - non-original spare parts and accessories have been fitted,
 - work has been done on the machine by unauthorised personnel.
- 5) The warranty does not cover consumables or parts subject to normal wear.
- 6) The warranty does not cover work to update or improve the machine.
- 7) The warranty does not cover any preparation or servicing work required during the warranty period.
- 8) Damage incurred during transport must be immediately brought to the attention of the carrier: failure to do so shall render null and void the warranty.
- 9) Engines of other manufacturers (Briggs & Stratton, Subaru, Honda, Lombardini, Kohler, etc.) fitted to our machines are covered by the warranties of the engine manufacturer.
- 10) The warranty does not cover injury or damage caused directly or indirectly to persons or things by defects in the machine or by periods of extended disuse of the machine resulting from the said defects.

Cette machine a été conçue et réalisée avec les techniques de production les plus modernes. Le fabricant garantit ses produits pendant une période de 24 mois à compter de la date d'achat, en cas d'usage privé ou d'activités de bricolage. En cas d'usage professionnel, la garantie est limitée à 12 mois.

Conditions générales de garantie

- 1) La garantie est reconnue à compter de la date d'achat. Par le biais de son réseau de vente et d'assistance technique, le fabricant remplace gratuitement les pièces défectueuses dues au matériel, aux usinages et à la production. La garantie n'élimine pas, pour l'acquéreur, les droits légaux prévus par le Code Civil contre les conséquences des défauts ou des anomalies dus à l'objet vendu.
- 2) Le personnel technique interviendra le plus vite possible dans les délais liés aux exigences organisationnelles.
- 3) **Pour demander l'assistance sous garantie, il est nécessaire de présenter au personnel agréé le certificat de garantie joint ci-dessous, qui devra être timbré par le revendeur, rempli intégralement et accompagné de la facture ou du reçu de caisse qui doit obligatoirement être remis pour prouver la date d'achat.**
- 4) La garantie perd toute valeur en cas de :
 - Manque évident d'entretien.
 - Utilisation incorrecte ou transformations non autorisées du produit.
 - Utilisation de lubrifiants ou de combustibles inappropriés.
 - Utilisation de pièces de rechange ou d'accessoires non d'origine.
 - Interventions effectuées par du personnel non autorisé à ce faire.
- 5) Le fabricant exclut de la garantie les pièces consommables et celles qui sont soumises à une usure normale due au fonctionnement.
- 6) La garantie exclut les interventions de mise à jour et d'amélioration du produit.
- 7) La garantie ne couvre pas la mise au point et les interventions susceptibles de s'avérer nécessaires au cours de la période de garantie.
- 8) Tout dommage éventuellement subi au cours du transport doit être signalé sans retard au transporteur sous peine d'annulation de la garantie.
- 9) Pour les moteurs d'autres marques (Briggs & Stratton, Subaru, Honda, Lombardini, Kohler, etc.) montés sur nos machines, la garantie appliquée sera celle qui est accordée par le fabricant du moteur en question.
- 10) La garantie ne couvre pas les éventuels dommages directs ou indirects subis par les personnes ou par les biens matériels à la suite de pannes de la machine ou dépendant d'une longue suspension forcée de l'emploi de cette dernière.

MODELLO - MODELL

DATA - DATE

MODELE

DATE

SERIAL No

CONCESSIONARIO - DEALER

SERIAL No

REVENDEUR

ACQUISTATO DAL SIG. - BOUGHT BY Mr.

ACHETE PAR MONSIEUR

**Non spedire! Allegare solo all'eventuale richiesta di garanzia tecnica.
Do not send! Only attach to requests for technical warranties.**

Ne pas expédier ! Ne joindre qu'en cas de demande d'assistance technique sous garantie.

Deutsch	Español	Slovensky
<p align="center">GARANTIE-ZERTIFICAT</p>	<p align="center">CERTIFICADO DE GARANTÍA</p>	<p align="center">ZÁRUKA</p>
<p>Diese Maschine wurde mit den modernsten Produktionstechniken konzipiert und gebaut. Der Hersteller garantiert seine Produkte für einen Zeitraum von 24 Monaten ab dem Kaufdatum bei Privat- und Heimwerkereinsatz. Bei professionellem Gebrauch ist die Laufzeit der Garantie auf 12 Monate beschränkt.</p> <p>Allgemeine Garantiebedingungen</p> <ol style="list-style-type: none"> Die Garantie gilt ab Kaufdatum. Die Herstellerfirma sorgt über ihr Verkaufs- und Kundendienstnetz für den kostenlosen Ersatz der Teile, die sich infolge Material-, Bearbeitungs- und Fabrikationsfehler als defekt erweisen. Durch die Garantie verliert der Käufer nicht die vom Bürgerlichen Gesetzbuch vorgesehenen gesetzlichen Rechte gegen die Folgen der von der verkauften Sache verursachten Defekte oder Mängel. Soweit organisatorisch machbar greift das technische Personal so schnell wie möglich ein. Bei Anforderung eines Garantieeingriffs muss dem befugten Personal der untenstehende, vom Verkäufer abgestempelte und vollständig ausgefüllte Garantieschein zusammen mit der Rechnung bzw. dem Kassenzettel zum Nachweis des Kaufdatums vorgelegt werden. In folgenden Fällen verfällt jeder Garantieanspruch: <ul style="list-style-type: none"> - Bei offensichtlicher Unterlassung der Wartung, - Bei nicht korrekter Verwendung oder Veränderungen des Produkts, - Bei Benutzung von ungeeigneten Schmiermitteln oder Treibmitteln, - Bei Benutzung von nicht originalen Zubehör- und Ersatzteilen - Nach Eingriffen, die von unbefugtem Personal durchgeführt wurden. Verbrauchsmaterial und die Teile, die einem normalen Verschleiß durch Betrieb ausgesetzt sind, werden vom Hersteller von der Garantie ausgeschlossen. Von der Garantie ausgeschlossen sind Eingriffe zur Überholung und Verbesserung des Produkts. Die Garantie deckt nicht die während der Garantielaufzeit erforderlichen Einstellungen und Wartungseingriffe. Eventuelle Transportschäden müssen dem Spediteur unverzüglich gemeldet werden, ansonsten verfällt der Garantieanspruch. Für die Motoren anderer Marken (Briggs & Stratton, Subaru, Honda, Lombardini, Kohler, usw.), die an unseren Maschinen installiert werden, gilt die vom Hersteller des Motors gewährte Garantie. Die Garantie deckt keine eventuellen direkten oder indirekten Personen- oder Sachschäden, die durch Defekte der Maschine oder deren anhaltender Nichtbenutzung verursacht wurden. 	<p>Esta máquina ha sido proyectada y fabricada con las técnicas más modernas. El fabricante garantiza sus productos durante 24 meses desde la fecha de compra, siempre que el uso sea privado/aficionado. La garantía se limita a 12 meses en caso de uso profesional.</p> <p>Condiciones generales de garantía</p> <ol style="list-style-type: none"> La garantía es válida a partir de la fecha de compra. El Fabricante cambiará gratuitamente las piezas que presenten defectos en el material, el trabajo o la producción, mediante su red de venta y asistencia técnica. La garantía no anula los derechos legales del comprador, previstos por el código civil, contra las consecuencias de defectos o vicios provocados por el producto vendido. El personal técnico efectuará las intervenciones lo antes posible y dentro de los plazos impuestos por exigencias de organización. Para solicitar la asistencia en garantía, es necesario mostrar el certificado de garantía ilustrado a continuación, junto a la factura o el tique que demuestren la fecha de compra, al personal autorizado; asimismo, para que el certificado sea válido, se han de completar todas sus partes y ha de estar debidamente timbrado por el vendedor. La garantía pierde su validez en los siguientes casos: <ul style="list-style-type: none"> - Falta evidente de mantenimiento. - Uso incorrecto o manipulación del producto. - Uso de lubricantes o combustibles inadecuados. - Uso de piezas de recambio o accesorios no originales. - Intervenciones efectuadas por parte de personal no autorizado. La garantía no incluye ni los materiales consumibles ni las piezas sujetas a un desgaste normal de funcionamiento. La garantía tampoco incluye las intervenciones de actualización o mejora del producto. La puesta a punto o las intervenciones de mantenimiento eventualmente necesarias durante el periodo de garantía no están cubiertas por la garantía. Cualquier daño provocado durante el transporte tiene que ser señalado de inmediato al transportista bajo pena de anulación de la garantía. Para los motores de otras marcas (Briggs & Stratton, Subaru, Honda, Lombardini, Kohler, etc.) montados en nuestras máquinas, será válida la garantía de los Fabricantes del motor. La garantía no cubre los eventuales daños materiales o personales, directos o indirectos, provocados por averías de la máquina o por la interrupción forzada y prolongada del funcionamiento de la misma. 	<p>Záručné podmienky platia tak ako sú popísané v záručnom liste predajcu. Servis v Českej republike a na Slovensku realizuje firma MOUNTFIELD vo svojich predajniach, špecializovaných servisných strediskách a cez svojich dealerov.</p>

<p>MODELLE</p> <p>_____</p> <p>_____</p>	<p>DATUM</p> <p>_____</p> <p>_____</p>	<p>MODELO</p> <p>_____</p> <p>_____</p>	<p>DATA</p> <p>_____</p> <p>_____</p>
<p>SERIAL No _____</p> <p>GEKAUFT VON Hrn. _____</p> <p>_____</p> <p>_____</p>	<p>VERKAUFER</p> <p>_____</p> <p>_____</p>	<p>SERIAL No _____</p> <p>COMPRADOR - _____</p> <p>_____</p> <p>_____</p>	<p>DISTRIBUIDOR</p> <p>_____</p> <p>_____</p>

Nicht einsenden! Der Garantieschein muss nur bei einer eventuellen Anforderung eines Garantieeingriffs vorgelegt werden.

¡No enviar! Adjuntar sólo a la eventual solicitud de garantía técnica.

- I** **ATTENZIONE:** Questo manuale deve accompagnare la macchina durante tutta la sua vita.
- GB** **WARNING:** This owner's manual must stay with the machine for all its life.
- F** **ATTENTION:** Ce manuel doit accompagner le moteur tout au long de sa vie.
- D** **ACHTUNG:** Bewahren Sie diese Anleitung für die gesamte Lebensdauer des Geräts auf
- E** **ATENCIÓN:** Este manual debe acompañar a la máquina hasta su desguace.
- SK** **UPOZORNENIE** - Tento návod musí sprevádzať prístroj po celú dobu jej životnosti.

