



PHONES

0 (800) 800 130  
(050) 462 0 130  
(063) 462 0 130  
(067) 462 0 130

130  
COM.UA

Internet store of  
autogoods



SKYPE

km-130

CAR RECEIVERS — Receivers • Media receivers and stations • Native receivers • CD/DVD changers • FM-modulators/USB adapters • Flash memory • Facia plates and adapters • Antennas • Accessories |  
CAR AUDIO — Car audio speakers • Amplifiers • Subwoofers • Processors • Crossovers • Headphones • Accessories | TRIP COMPUTERS — Universal computers • Model computers • Accessories |  
GPS NAVIGATORS — Portable GPS • Built-in GPS • GPS modules • GPS trackers • Antennas for GPS navigators • Accessories | VIDEO — DVR • TV sets and monitors • Car TV tuners • Cameras • Videomodules  
• Transcoders • Car TV antennas • Accessories | SECURITY SYSTEMS — Car alarms • Bike alarms • Mechanical blockers • Immobilizers • Sensors • Accessories | OPTIC AND LIGHT — Xenon • Bixenon • Lamps  
• LED • Stroboscopes • Optic and Headlights • Washers • Light, rain sensors • Accessories | PARKTRONICS AND MIRRORS — Rear parktronic • Front parktronic • Combined parktronic • Rear-view mirrors  
• Accessories | HEATING AND COOLING — Seat heaters • Mirrors heaters • Screen-wipers heaters • Engine heaters • Auto-refrigerators • Air conditioning units • Accessories | TUNING — Vibro-isolation  
• Noise-isolation • Tint films • Accessories | ACCESSORIES — Radar-detectors • Handsfree, Bluetooth • Windowlifters • Compressors • Beeps, loudspeakers • Measuring instruments • Cleaners • Carkits  
• Miscellaneous | MOUNTING — Installation kits • Upholstery • Grilles • Tubes • Cable and wire • Tools • Miscellaneous | POWER — Batteries • Converters • Start-charging equipment • Capacitors  
• Accessories | MARINE AUDIO AND ELECTRONICS — Marine receivers • Marine audio speakers • Marine subwoofers • Marine amplifiers • Accessories | CAR CARE PRODUCTS — Additives • Washer fluid •  
Care accessories • Car polish • Flavors • Adhesives and sealants | LIQUID AND OIL — Motor oil • Transmission oil • Brake fluid • Antifreeze • Technical lubricant



In store "130" you can find and buy almost all necessary goods for your auto in Kyiv and other cities, delivery by ground and postal services. Our experienced consultants will provide you with exhaustive information and help you to chose the very particular thing. We are waiting for you at the address

<https://130.com.ua>





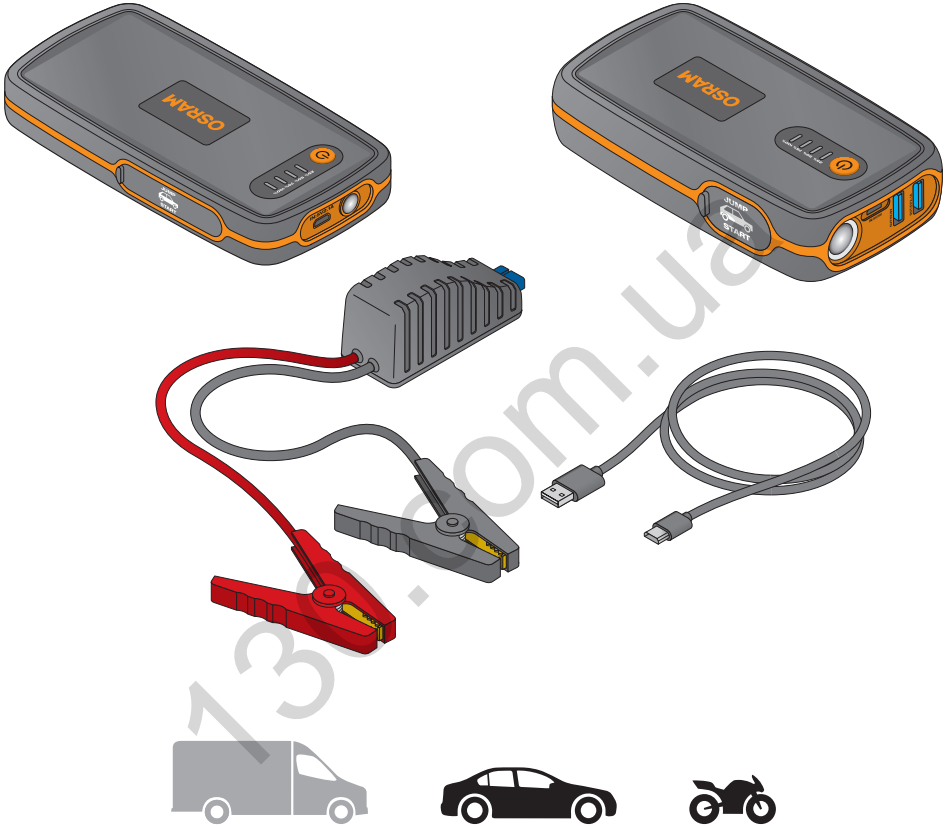

# BATTERYstart

Lithium Jump starter with powerbank function and LED light. \*

**BATTERYstart 200**

**BATTERYstart 300**



	<b>BATTERYstart 200</b>	<b>BATTERYstart 300</b>
	12V / ≤ 3.0L Petrol	12V / ≤ 6.0L Petrol, ≤ 3.0L Diesel
	6000 mAh	13000 mAh
	a: 150A / b: 500A	a: 300A / b: 1500A
	5V, 2.4A / 9V, 2.0A	5V, 2.4A / 9V, 2.0A / 12V, 1.5A
	-20°C...40°C	-20°C...40°C
	300g	490g

**OSRAM**

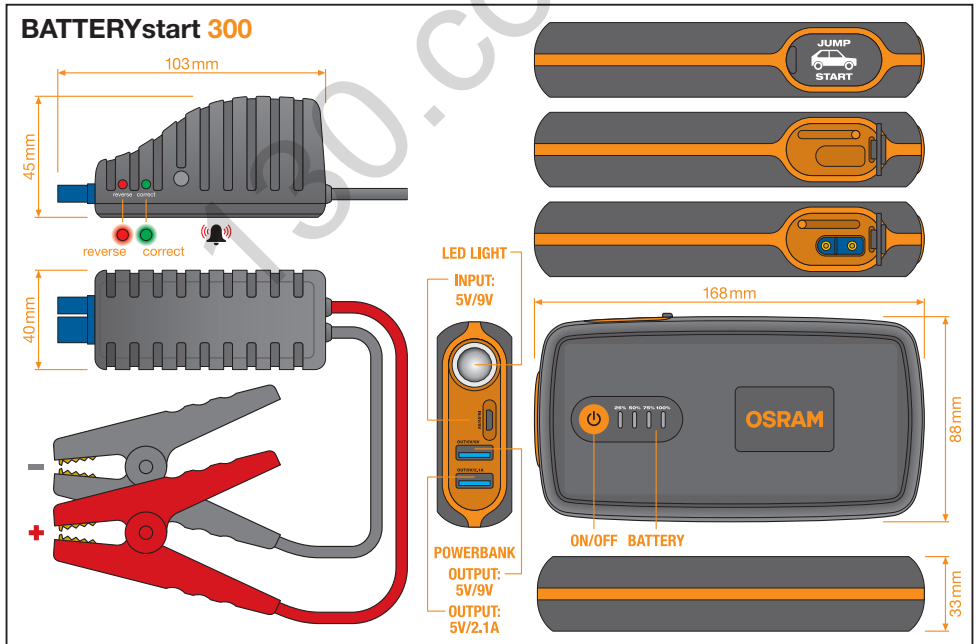
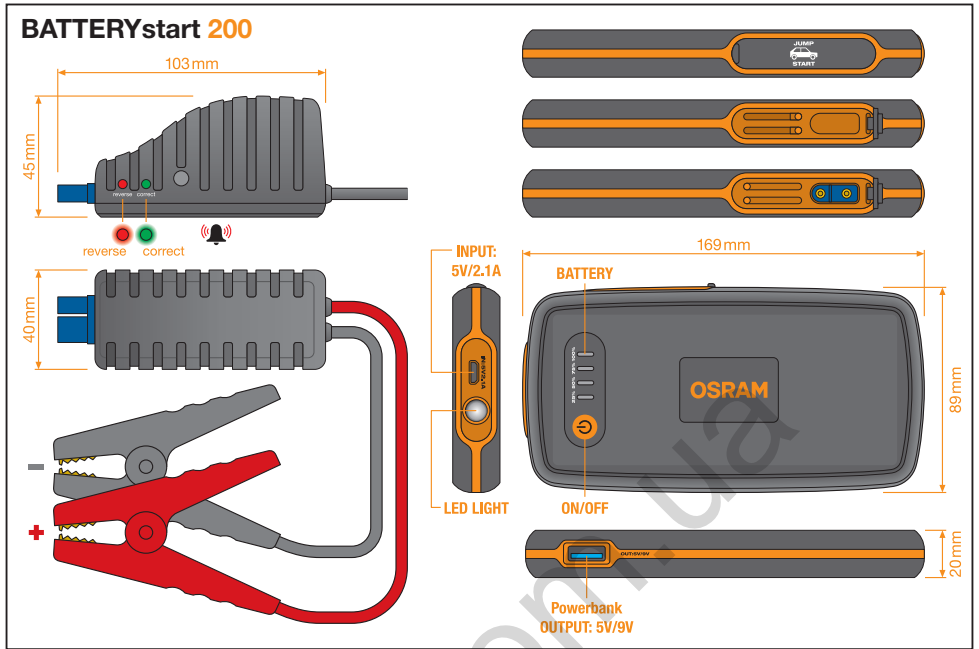

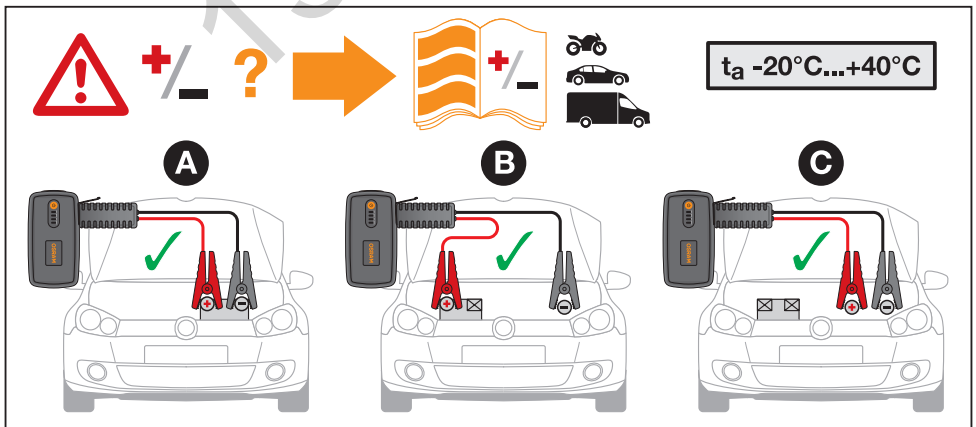
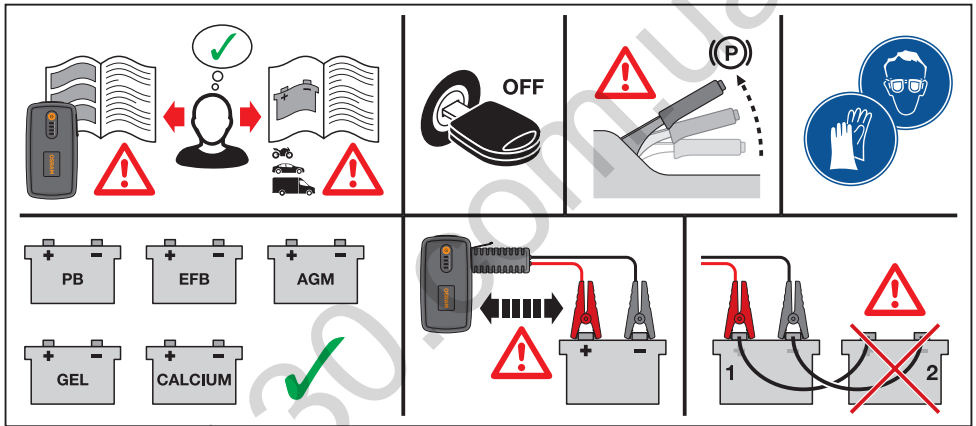
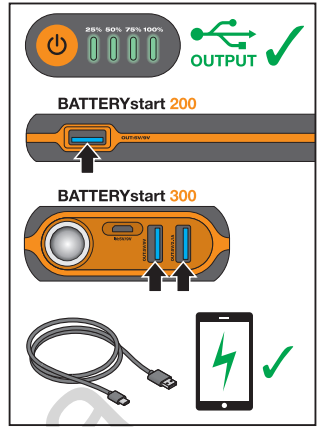
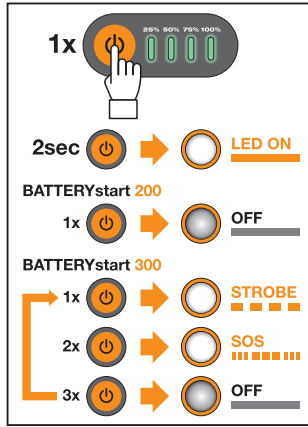
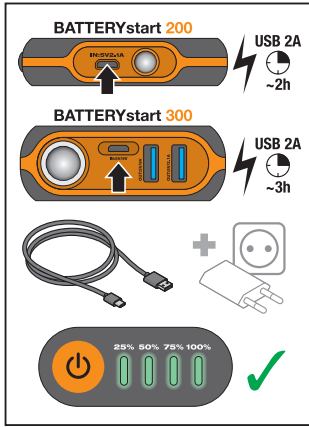

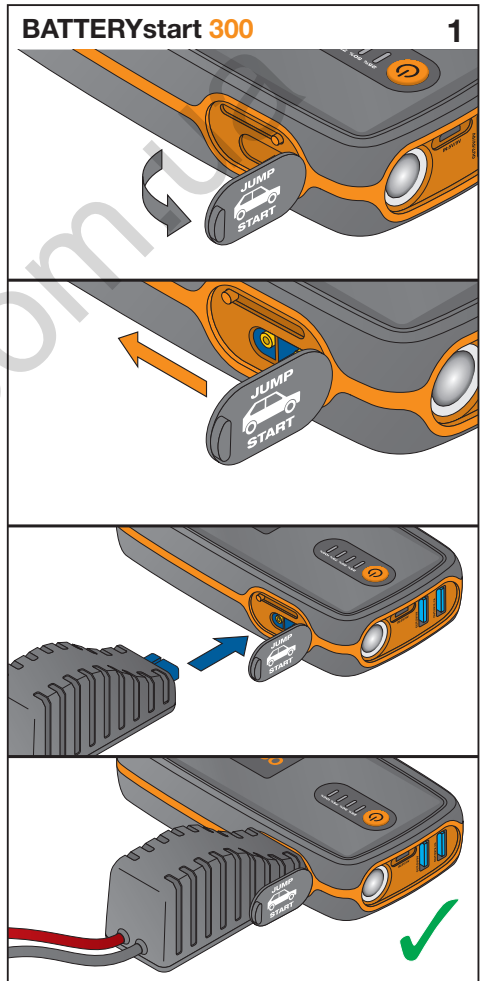
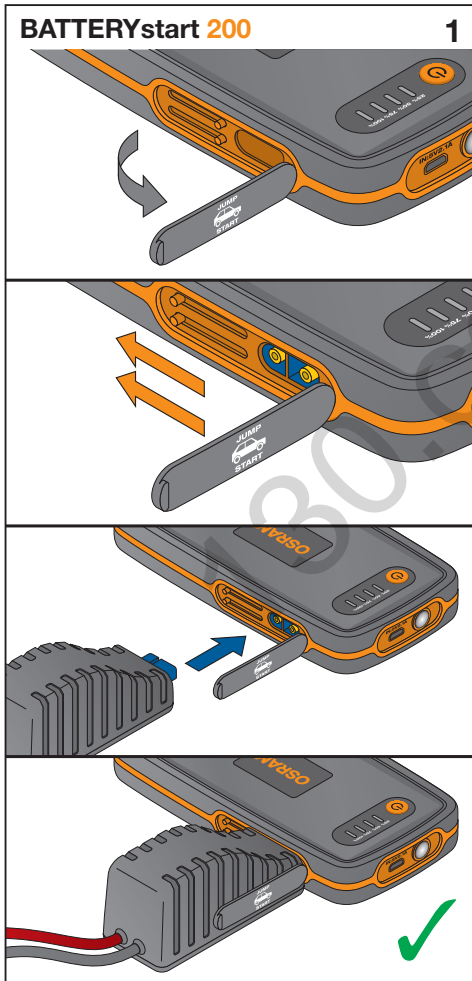
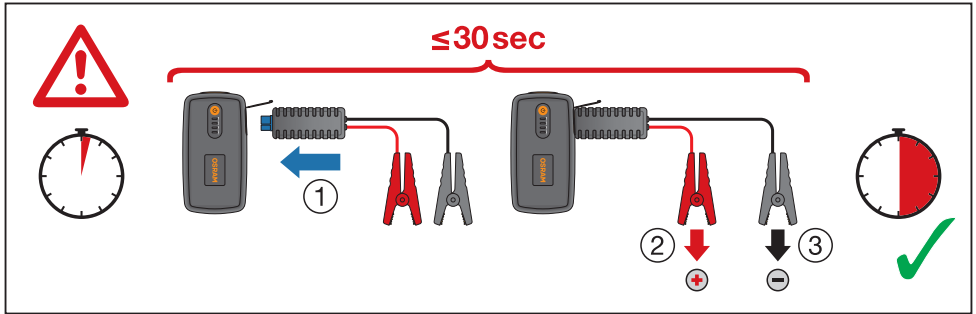



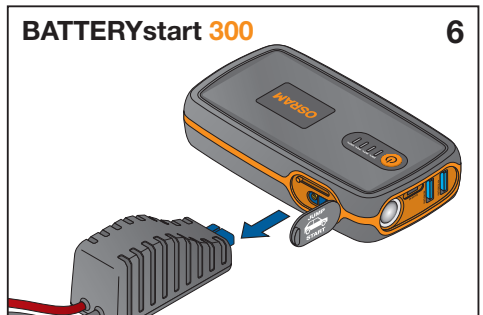
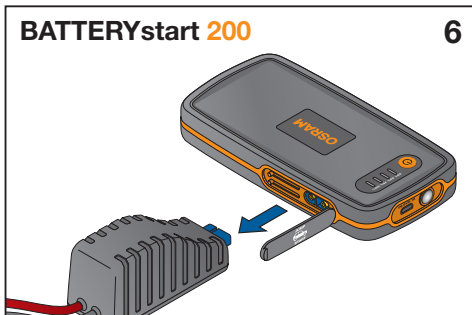
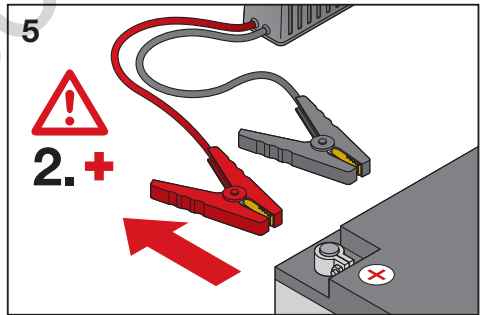
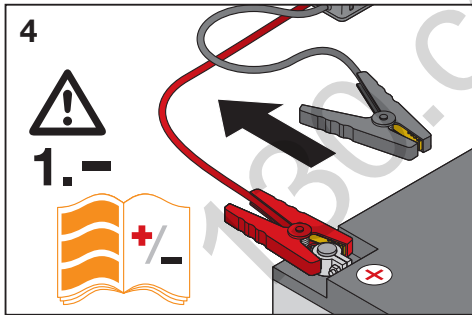
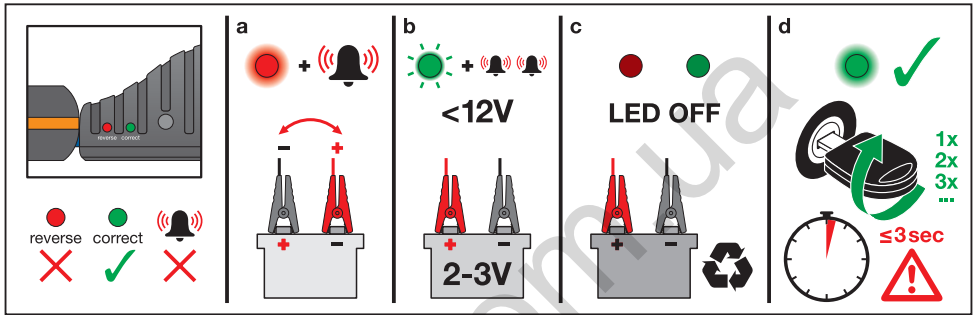
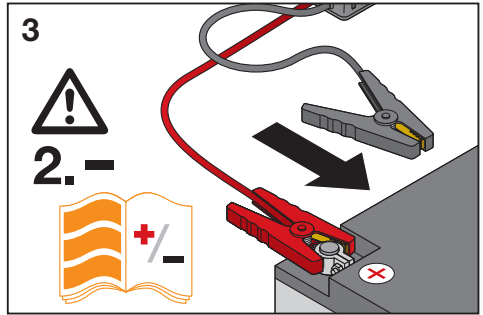
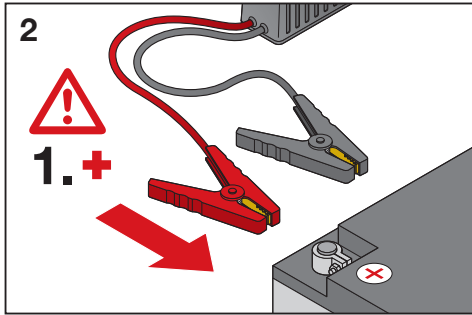



Ⓢ Do not use in extreme heat. Ⓢ Nicht bei extremer Hitze verwenden. Ⓢ Ne pas utiliser en cas de fortes chaleurs. Ⓢ Non utilizzare in condizioni di caldo estremo. Ⓢ No utilizar con calor extremo. Ⓢ Não utilize em calor extremo. Ⓢ Μην χρησιμοποιείτε σε υπερβολική ζέση. Ⓢ Niet gebruiken in extreme hitte. Ⓢ Använd inte i extrem värme. Ⓢ Ei saa käyttää erittäin kuumassa. Ⓢ Må ikke brukes i ekstrem varme. Ⓢ Må ikke anvendes i ekstrem varme. Ⓢ Nepoužívejte v extrémním horku. Ⓢ Не использовать при чрезвычайно высокой температуре. Ⓢ Шламадан тыс ыстыкта пайдаланбаңыз. Ⓢ Ne használja szélsőségesen magas hőmérsékleten. Ⓢ Nie korzystać przy bardzo wysokiej temperaturze. Ⓢ Nepoužívejte v extrémnom teple. Ⓢ Ne uporabljajte v zelo vročih pogojih. Ⓢ Aşın sıcak ortamlarda kullanmayın. Ⓢ Nemojte koristiti na ekstremno visokim temperaturama. Ⓢ A nu se utiliza în condiții de temperaturi extrem de mari. Ⓢ Да не се използва при прекалено високи температури. Ⓢ Ärge kasutage tugeva kuumusega keskkonnas. Ⓢ Nenaudokite dideliamė karštyje. Ⓢ Nelietot pārmerīgā karstumā. Ⓢ Ne koristite u uslovima prekomerne toplote. Ⓢ Не використовувати за екстремально високих температур.



Ⓢ Do not use in extreme cold. Ⓢ Nicht bei extremer Kälte verwenden. Ⓢ Ne pas utiliser en cas de froid extrême. Ⓢ Non utilizzare in condizioni di freddo estremo. Ⓢ No utilizar con frío extremo. Ⓢ Não utilize em frio extremo. Ⓢ Μην χρησιμοποιείτε σε υπερβολικό κρύο. Ⓢ Niet gebruiken in extreme kou. Ⓢ Använd inte i extrem kyla. Ⓢ Ei saa käyttää erittäin kylmässä. Ⓢ Må ikke brukes i ekstrem kulde. Ⓢ Må ikke anvendes i ekstrem kulde. Ⓢ Nepoužívejte v extrémním chladu. Ⓢ Не использовать при чрезвычайно низкой температуре. Ⓢ Шламадан тыс суюкта пайдаланбаңыз. Ⓢ Ne használja szélsőségesen alacsony hőmérsékleten. Ⓢ Nie korzystać przy bardzo niskiej temperaturze. Ⓢ Nepoužívejte v extrémnom chlade. Ⓢ Ne uporabljajte v zelo hladnih pogojih. Ⓢ Aşın soğuk ortamlarda kullanmayın. Ⓢ Nemojte koristiti na ekstremno niskim temperaturama. Ⓢ A nu se utilizează în condiții de temperaturi extrem de mici. Ⓢ Да не се използва при прекалено ниски температури. Ⓢ Ärge kasutage väga külmas keskkonnas. Ⓢ Nenaudokite dideliamė šaltyje. Ⓢ Nelietot pārmerīgā aukstumā. Ⓢ Ne koristite u uslovima prekomerne hladnoće. Ⓢ Не використовувати за екстремально низьких температур.



Ⓢ No drinks/liquids. Ⓢ Kontakt mit Getränken/Flüssigkeiten vermeiden. Ⓢ Boissons/liquides interdits. Ⓢ Non bagnare/immergere. Ⓢ No bebidas ni líquidos. Ⓢ Evite bebidas/liquidos. Ⓢ Απαγορεύεται το ποτό/τρόφιμα. Ⓢ Geen dranken/vloeistoffen. Ⓢ Inga drycker/vätskor. Ⓢ Ei juomia/nesteitä. Ⓢ Ingen drikke/væsker i nærheden. Ⓢ Ingen drikkevarer/væsker. Ⓢ Žiadné nápoje ani tekutiny. Ⓢ Напитки и жидкости запрещены. Ⓢ Ishiddiq/suyıqıyтық емес. Ⓢ Ne fogyasszon a közelében italokat és ne tartson folyadékot. Ⓢ W trakcie stosowania nie spożywać płynów. Ⓢ Nepožívejte žiadne nápoje/tekutiny. Ⓢ Brez pijač/tekočin. Ⓢ İçecekler/sıvılar yasaktır. Ⓢ Nema pica/tekućina. Ⓢ A se feri de lichide. Ⓢ Без напитков/жидкостей. Ⓢ Väitige jookke/vedelikke. Ⓢ Jokiu gėrimų / skysčių. Ⓢ Nelietot dzērienus/šķidrumus. Ⓢ Zabranjeno konzumiranje pijač/tečnosti. Ⓢ Не пити.



Ⓢ No smoking/vaping. Ⓢ Nicht rauchen/dampfen. Ⓢ Ne pas fumer/vapoter. Ⓢ Non fumare/svapare. Ⓢ No fumar cigarrillos convencionales/eléctricos. Ⓢ Não fume cigarros normais ou eletrônicos. Ⓢ Απαγορεύεται το κάπνισμα/άτμισμα. Ⓢ Niet roken/vapen. Ⓢ Ingen rökning/vaping. Ⓢ Ei tupakointia/sähkötupakointia. Ⓢ Ingen røyking/vaping. Ⓢ Ingen rygning/e-cigaretter. Ⓢ Nekūite/nepoužívejte elektronickou cigaretu. Ⓢ Не курить и не парить. Ⓢ Темекі/вейп шекеніз. Ⓢ Ne dohányszonn, ne használjon elektronikus cigarettát sem. Ⓢ Nie palić papierosów ani e-papierosów. Ⓢ Zakaz fajčiť/vapovať. Ⓢ Preporučamo kajenje/vejanje. Ⓢ Sigara/elektrikli sigara ilçmez. Ⓢ Zabranjeno pušenje cigareta/e-cigareta. Ⓢ Nu fumati și nu vapăți. Ⓢ Тюмопопушено/пушено на електронни цигари е забранено. Ⓢ Suitsetamine/veipimine keelatud. Ⓢ Šalla draudzīama rūkīti paprastas ar elektronines cigaretes. Ⓢ Nesmekēt/nesmēkēt elektronisko cigareti. Ⓢ Zabranjeno je pušenje cigareta/elektroniskih cigareta. Ⓢ Не палити сигарети/вейпи.



Ⓢ Keep away from children. Ⓢ Von Kindern fernhalten. Ⓢ Tenir à l'écart des enfants. Ⓢ Tenere lontano dai bambini. Ⓢ Mantener fuera del alcance de los niños. Ⓢ Manterha longe das crianças. Ⓢ Φυλάξτε μακριά από παιδιά. Ⓢ Buiten gebruik van kinderen houden. Ⓢ Håll borta från barn. Ⓢ Säilytä lasten ulottumattomissa. Ⓢ Orpbavares utlitiγγelig for barn. Ⓢ Orpbavares utlitiγγelig for barn. Ⓢ Uchovávejte mimo dosah dětí. Ⓢ Держите в недоступном для детей месте. Ⓢ Балалардан алшақ ұстаның. Ⓢ Gyermekektől távol tartandó. Ⓢ Trzymać z dala od dzieci. Ⓢ Uchovávejte mimo dosahu dětí. Ⓢ Hranite na mestu, nedosegljivo otrokom. Ⓢ Çocuklardan uzak tutun. Ⓢ Držite podalje od djece. Ⓢ A nu se lăsa la îndemâna copiilor. Ⓢ Да се пази далеч од досега на деца. Ⓢ Hoidke eemale laste käealustest. Ⓢ Laiykite vaikams nepasiekiamoje vietoje. Ⓢ Glabāt bērniem nepieejamā vietā. Ⓢ Držite dalje od dece. Ⓢ Тримати в недоступному для дітей місці.



Ⓢ Do not drop. Ⓢ Nicht fallen lassen. Ⓢ Ne pas laisser tomber. Ⓢ Non far cadere. Ⓢ Ne dejar caer. Ⓢ Não deixe cair. Ⓢ Αποφύγετε τις πτώσεις. Ⓢ Laat niet vallen. Ⓢ Tappa inte. Ⓢ Älä pudota. Ⓢ Ikke mist i bakken. Ⓢ Må ikke tabes. Ⓢ Nesmi spradnuť z výšky. Ⓢ Не роняйте. Ⓢ Жебре тусипин алманңыз. Ⓢ Nie ejfse le. Ⓢ Nie upuszczaj. Ⓢ Nemečajte spradnuť. Ⓢ Pazite, da ne pade. Ⓢ Düşürmeyin. Ⓢ Nemojte ispuštati. Ⓢ A nu se scăpa pe jos. Ⓢ Да не се изгубка. Ⓢ Ärge pillake maha. Ⓢ Nenumeskite. Ⓢ Nenomest. Ⓢ Nemojte ispuštati. Ⓢ Не кидати.



Ⓢ Do not expose to moisture. Ⓢ Keiner Feuchtigkeit aussetzen. Ⓢ Ne pas exposer à l'humidité. Ⓢ Non esporre all'umidità. Ⓢ No exponer a la humedad. Ⓢ Não exponha à humidade. Ⓢ Μην εκθέτετε σε υγρασία. Ⓢ Niet blootstellen aan vocht. Ⓢ Utsätt inte för fukt. Ⓢ Ei saa altistaa kosteudelle. Ⓢ Må ikke utsettes for fuktighet. Ⓢ Må ikke udsættes for fugt. Ⓢ Nevystavujte vlhkosti. Ⓢ Не подвергать воздействию влаги. Ⓢ Ылгалды жебре койманңыз. Ⓢ Ne teuye ki nedvességnék. Ⓢ Nie wystawiać na działanie wilgoci. Ⓢ Nevystavujte vlhkosti. Ⓢ Ne izpostavljajte vlazi. Ⓢ Neme maruz birakmayın. Ⓢ Nemojte izlagati vlazi. Ⓢ Nu expuneți la umezeală. Ⓢ Да не се излага на влага. Ⓢ Kaitse niiskuse eest. Ⓢ Saugokite nuo drėgmės. Ⓢ Nepakļaut mitruma iedarbībai. Ⓢ Ne izlažite vlazi. Ⓢ Не піддавати дії вологи.



Ⓢ Do not charge a frozen battery. Ⓢ Keine eingefrorene Batterie aufladen. Ⓢ Ne pas charger une batterie gelée. Ⓢ Non mettere sotto carica una batteria congelata. Ⓢ No cargar una batería congelada. Ⓢ Não carregar uma bateria congelada. Ⓢ Μην φορτίζετε μια παγωμένη μπαταρία. Ⓢ Een bevroren batterij niet opladen. Ⓢ Ladda inte ett fruset batteri. Ⓢ Älä lataa jäätynyttä akkua. Ⓢ Ikke lad opp et frosset batteri. Ⓢ Oplad ikke et frosset batteri. Ⓢ Nenabijajte zmrzluo baterijo. Ⓢ Не заряджайте замерзший аккумулятор. Ⓢ Қатып қалған батареяны зарядтамаңыз. Ⓢ Фенотуйте аккумулятору не тӱӱтсӱн. Ⓢ Nie ładować zamrzniętego akumulatora. Ⓢ Nenabijajte zamrznuti bateriju. Ⓢ Ne polnite zmrzjzjene baterije. Ⓢ Donmuş aküleri şarj etmeyin. Ⓢ Nemojte puniti zamrznuti akumulator. Ⓢ Nu încărcăți o baterie înghețată. Ⓢ Не заряджайте замръзнал акумулатор. Ⓢ Ärge laadige külmunud akut. Ⓢ Nekraukite užšalusio akumulatoriaus. Ⓢ Neuzlādēt sasalušo akumulatoru. Ⓢ Ne puniti zamrznuti akumulator. Ⓢ Не заряджати заморожений акумулатор.



Ⓢ Do not touch clamps together. Ⓢ Nicht die Klemmen aneinanderhalten. Ⓢ Empêcher que les fixations ne se touchent. Ⓢ Non toccare i morsetti insieme. Ⓢ No tocar las abrazaderas unidas. Ⓢ Não toque em bracaadeiras unidas. Ⓢ Μην πινείτε μαζί τους σφιγκτήρες. Ⓢ Laat klemmen elkaar niet raken. Ⓢ Låt inte klämmorna röra varandra. Ⓢ Älä anna naparihtien koskettaa toisiaan. Ⓢ Ikke la klemmer berøre hverandre. Ⓢ Klemmer må ikke røre ved hinanden. Ⓢ Ne p̄ripilijzite svorky k sobě. Ⓢ Не допускать соприкосновения зажимов. Ⓢ Қысықштарды бiре ұстамаңыз. Ⓢ Ne őr̄intse ősze a bilincseket. Ⓢ Nie stykać ze sobą klem. Ⓢ Nedotykajte sa súcasne svoriek. Ⓢ Pazite, da se sponki ne dotikata ene druge. Ⓢ Kelepelerei birbirine deędirmeyin. Ⓢ Nemojte dodirivati jednu stezaljku drugom. Ⓢ Nu atingeăți o baterie înghetată. Ⓢ Не доковсайте щипките/скобите една до друга. Ⓢ Ärge lubage akuklambritel kokku puutuda. Ⓢ Nelieskite abiejų gnybtų vienu metu. Ⓢ Nesavienot kabelskavas. Ⓢ Ne spajajte kleme. Ⓢ Не торкатися затискачів разом.



Ⓢ Keep away from tools and jewellery. Ⓢ Von Werkzeugen und Schmuck fernhalten. Ⓢ Tenir éloigné d'outils et de bijoux. Ⓢ Tenere lontano da strumenti e gioielli. Ⓢ Mantener alejado de herramientas y joyas. Ⓢ Manterha longe de ferramentas e jóias. Ⓢ Κρατήστε εργαλεία και κοσμήματα μακριά. Ⓢ Buiten bereik van gereedschap en sieraden houden. Ⓢ Häll borta från verktyg och smycken. Ⓢ Pidä etäällä työkaluista ja koruista. Ⓢ Holdes unna verktoy og smykkjer. Ⓢ Holdes væk fra værktøj og smykker. Ⓢ Uchovávajte mimo nářadi a šperky. Ⓢ Держать подальше от инструментов и ювелирных украшений. Ⓢ Қураңдар мен зергерлік бұйымдардан аулақ ұстаныз. Ⓢ Eszközöktől és ékszerektől távol tartandó. Ⓢ Trzymać z dala od narzędzi i elementów biżuterii. Ⓢ Uchovávajte v bezpečnej vzdialenosti od nářadia a šperkov. Ⓢ Ne približujte orodjaj in nakitu. Ⓢ Aletlerden ve aksesuarlardan uzak tutun. Ⓢ Držite podalje od alata i nakita. Ⓢ Pástrajti distanță față de unelte și bijuterii. Ⓢ Држте далеч от инструменти и бижута. Ⓢ Hoidke eemal tööriistadest ja ehetest. Ⓢ Laikykite atokiai nuo įrankių ir papuošalų. Ⓢ Nenovietot instrumentu no dārglietu tuvumā. Ⓢ Držite dalje od alata i nakita. Ⓢ Зберігати подалі від інструментів і коштовностей.



Ⓢ Do not damage cables. Ⓢ Kabel nicht beschädigen. Ⓢ Ne pas endommager les câbles. Ⓢ Non danneggiare i cavi. Ⓢ No usar cables dañados. Ⓢ Não danifique os cabos. Ⓢ Μην καταστρέφετε τα καλώδια. Ⓢ Kabels niet beschadigen. Ⓢ Skada inte kablarna. Ⓢ Älä vahingoita kaapeleita. Ⓢ Ikke ødelegg kabler. Ⓢ Undgå at beskadige kabler. Ⓢ Nepoškozujte kabeľy. Ⓢ Не повреждать кабели. Ⓢ Кабельдерге зақым келтірмеңіз. Ⓢ Ne okozon sérülést a kábelekön. Ⓢ Nie uszkodzać przewodów. Ⓢ Nepoškoďte káble. Ⓢ Pazite, da ne poškodujete kablov. Ⓢ Kابلولارا zarar vermeyin. Ⓢ Nemojte oštetiti kabele. Ⓢ Nu deteriorați cablurile. Ⓢ He повреждать кабели. Ⓢ Ärge kahjustage juhtmeid. Ⓢ Nepažeiskite laidu. Ⓢ Nebojät kabeľus. Ⓢ Ne oštećujte kablove. Ⓢ He пошкоджувати кабели.



Ⓢ Do not use with damaged cable. Ⓢ Nicht mit beschädigtem Kabel benutzen. Ⓢ Ne pas utiliser avec un câble endommagé. Ⓢ Non utilizzare in caso di cavo danneggiato. Ⓢ No utilizar con cables dañados. Ⓢ Não utilize com cabo danificado. Ⓢ Μην χρησιμοποιείτε με κατεστραμμένο καλώδιο. Ⓢ Niet gebruiken met een beschadigde kabel. Ⓢ Använd inte med en skadad kabel. Ⓢ Älä käytä, jos kaapeli on vahingoittunut. Ⓢ Må ikke brukes med ødelagt kabel. Ⓢ Må ikke anvendes med beskadiget kabel. Ⓢ Nepoužívejte s poškozeným kabeľem. Ⓢ He использовать с поврежденным кабелем. Ⓢ Кабели қажымдалса, пайдаланбаңыз. Ⓢ Ne használja sérült kábellel. Ⓢ Nie należy używać z uszkodzonym przewodem. Ⓢ Nepoužívajte s poškodeným káblom. Ⓢ Ne uporabljajte s poškodovanim kablom. Ⓢ Hasarlı kablolara kullanmayın. Ⓢ Nemojte koristiti s oštećenim kabeľom. Ⓢ Nu utilizați cu un cablu deteriorat. Ⓢ He использовать с поврежден кабел. Ⓢ Ärge kasutage seadet, kui juhe on kahjustatud. Ⓢ Nenaudokiet, jei laidas pažeistas. Ⓢ Nelietot ar bojātu kabeľi. Ⓢ Ne koristite ako je kabl oštećen. Ⓢ He використовувати з пошкодженим кабелем.



Ⓢ Keep cables away from moving parts. Ⓢ Kabel von sich bewegenden Teilen fernhalten. Ⓢ Tenir les câbles éloignés des pièces mobiles. Ⓢ Tenere i cavi lontano dalle parti in movimento. Ⓢ Mantener los cables lejos de las partes móviles. Ⓢ Manterha os cabos afastados de peças móveis. Ⓢ Κρατήστε τα καλώδια μακριά από κινούμενα μέρη. Ⓢ Kabels buiten bereik van bewegende onderdelen houden. Ⓢ Häll kablarna borta från rörliga delar. Ⓢ Pidä kaapelit etäällä liikkuvista osista. Ⓢ Hold kablerna unna bevegelige deler. Ⓢ Hold kabeľne væk fra bevægelige dele. Ⓢ Udržujte kabeľy mimo pohyblivý části. Ⓢ Держать кабели подальше от движущихся частей. Ⓢ Кабельдерді қозғалатын бөлшектерден алық ұстаныз. Ⓢ A kábelekét tartsa távol a mozgó alkatrészeketől. Ⓢ Przewody trzymać z dala od części ruchomych. Ⓢ Káble uchovávajte v bezpečnej vzdialenosti od pohyblivých častí. Ⓢ Poskrbite, da kabl ne bodo v območju gibljivih delov. Ⓢ Kابلولار hareketli parçalardan uzak tutun. Ⓢ Kabele držite podalje od pokretnih dijelova. Ⓢ Pástrajti kablurile la distanță față de părțile în mișcare. Ⓢ Држте кабелине далеч от движещи се части. Ⓢ Hoidke juhtmeid eemal liikuvatest osadest. Ⓢ Laikykite laidus atokiai nuo judančių dalių. Ⓢ Turēt kabeľus atsevišķi no kustigajām daļām. Ⓢ Držite kablove dalje od pokretnih delova. Ⓢ Тримати кабели подалі від рухомих частин.



Ⓢ Do not carry by cables. Ⓢ Nicht an den Kabeln transportieren. Ⓢ Ne pas porter par les câbles. Ⓢ Non trasportare tirando i cavi. Ⓢ No levar por cables. Ⓢ Não transporte por cabos. Ⓢ Μην μεταφέρετε από τα καλώδια. Ⓢ Niet aan kabels tillen. Ⓢ Lyft inte med kablarna. Ⓢ Ei saa kantaa kaapeleiden varassa. Ⓢ Må ikke bæres etter kablene. Ⓢ Må ikke bæres i kablerne. Ⓢ Nepřenášejte za kabeľy. Ⓢ Не носить за кабели. Ⓢ Кабельді тартып тасымалдауға болмайды. Ⓢ Ne tartsa a kábelekéni fogva. Ⓢ Nie przenosić, trzymając za przewody. Ⓢ Neneste za káble. Ⓢ Ne nosite tako, da držite za kabeľ. Ⓢ Kابلولardan tutarak taşımayın. Ⓢ Nemojte nositi držići za kabeľe. Ⓢ Nu transportați prin tragerea cablurilor. Ⓢ He носете, држжейки за кабели. Ⓢ Ärge kandke seadet juhtmetest hoides. Ⓢ Neneškite laikydamies už laidų. Ⓢ Nenest, turot aiz kabeľiem. Ⓢ Ne nosite držići za kablove. Ⓢ He переміцати, тримаючи за кабели.





Ⓜ Risk of fire. Ⓜ Brandgefahr. Ⓜ Risque d'incendie. Ⓜ Rischio di incendio. Ⓜ Riesgo de incendio. Ⓜ Risco de incêndio.  
 Ⓜ Κίνδυνος πυρκαγιάς. Ⓜ Risco op vuur. Ⓜ Risk for brand. Ⓜ Tulipalon vaara. Ⓜ Fare for brann. Ⓜ Risiko for brand. Ⓜ Nebezpečí požáru.  
 Ⓜ Риск пожара. Ⓜ Өрт шыгу қауіпі бар. Ⓜ Tűzveszély. Ⓜ Ryzyko wybuchu pożaru. Ⓜ Rizzato požaru. Ⓜ Nevartnost požara.  
 Ⓜ Yangin riski. Ⓜ Опасност от пожара. Ⓜ Risc de incendiu. Ⓜ Risco di incendio. Ⓜ Риск от пожар. Ⓜ Tulekahjuohut. Ⓜ Gaisro pavojus.  
 Ⓜ Aizdegšanās risks. Ⓜ Rizik od požara. Ⓜ Ризик пожежі.



Ⓜ Risk of electric shock. Ⓜ Stromschlaggefahr. Ⓜ Risque de choc électrique. Ⓜ Rischio di elettrocuzione. Ⓜ Riesgo de descarga eléctrica. Ⓜ Risco de choque elétrico. Ⓜ Κίνδυνος ηλεκτροβλάβης. Ⓜ Risco on een elektrische schok. Ⓜ Risk for elektriska stötter. Ⓜ Sähköiskun vaara. Ⓜ Fare for elektrisk støt. Ⓜ Risiko for elektrisk stod. Ⓜ Nebezpečí úrazu elektrickým proudem. Ⓜ Rиск поражения электрическим током. Ⓜ Tok coru қауіпі бар. Ⓜ Elektromos áramütés veszélye. Ⓜ Ryzyko porażenia prądem elektrycznym. Ⓜ Rizzato zásahu elektrickým prúdom. Ⓜ Nevartnost električnega udara. Ⓜ Elektrik çarpması riski. Ⓜ Rizik od električnog udara. Ⓜ Risc de electrocutare. Ⓜ Риск от электрически удар. Ⓜ Elektriföldögi oht. Ⓜ Elektros smūgio pavojus. Ⓜ Elektrotrieciena risks. Ⓜ Rizik od električnog udara. Ⓜ Ризик ураження електричним струмом.



Ⓜ Risk of hazardous materials. Ⓜ Risiko von gefährlichen Materialien. Ⓜ Risque de matières dangereuses. Ⓜ Rischio di materiali pericolosi. Ⓜ Riesgo de materiales peligrosos. Ⓜ Risco proveniente de materiais perigosos. Ⓜ Κίνδυνος επικίνδυνων υλικών. Ⓜ Risco van gevaarlijke materialen. Ⓜ Risk for farliga material. Ⓜ Vaarallisten materiaalien vaara. Ⓜ Risiko for farlige materialer. Ⓜ Risiko for farlige materialer. Ⓜ Nebezpečí nebezpečných materiálů. Ⓜ Риск контакта с опасными материалами. Ⓜ Опасні затвар қауіпі. Ⓜ Fennáli a veszélyes anyagok jelenléte veszély. Ⓜ Ryzyko związane ze stosowaniem materiałów niebezpiecznych. Ⓜ Rizzato nebezpečných materiálov. Ⓜ Tveganje nevarnih materiálov. Ⓜ Tehikeli malzeme riski. Ⓜ Rizik od opasnih materijala. Ⓜ Risc de material periculosos. Ⓜ Риск от опасні матеріали. Ⓜ Materijali võivad olla ohtlikud. Ⓜ Pavojingų medžiagų rizika. Ⓜ Bistamu materiálu risks. Ⓜ Rizik od štetnih materijala. Ⓜ Може містити небезпечні речовини.



Ⓜ Use in a well ventilated area. Ⓜ In gut belüfteter Umgebung verwenden. Ⓜ Utiliser dans un endroit bien ventilé. Ⓜ Utilizzare in un'area ben ventilata. Ⓜ Usar en un área bien ventilada. Ⓜ Utilize em área bem ventilada. Ⓜ Χρησιμοποιείτε σε καλά αεριζόμενο χώρο. Ⓜ Gebruik in een goed geventileerde ruimte. Ⓜ Använd i ett välventilerat område. Ⓜ Käytä ilmeellä, jossa on hyvä ilmanvaihto. Ⓜ Bruk i et godt ventileret område. Ⓜ Bruges på et sted med god udluftning. Ⓜ Používajte na dobre vetranom mieste. Ⓜ Исполняйте в хорошо проветриваемой зоне. Ⓜ Жақсы желдетілетін аймақта қолданыңыз. Ⓜ Jól szellőző környezetben használja. Ⓜ Stosować w dobrze wentylowanym miejscu. Ⓜ Používajte na dobre vetranom priestore. Ⓜ Uporabljajte na dobro prezračenem območju. Ⓜ Iyi havalandırlan bir ortamda kullanın. Ⓜ Koristite u dobro prozračenom području. Ⓜ A se utiliza într-o zonă bien ventilată. Ⓜ Да се използва на добро проветриво място. Ⓜ Kasutage hästi ventileeritud kohas. Ⓜ Naudokite gerai vėdinamoje vietoje. Ⓜ Lietot teritorijā ar labu ventilāciju. Ⓜ Koristite u dobro provetrenom okruženju. Ⓜ Використовувати в приміщенні з гарною вентиляцією.



Ⓜ Battery may emit fumes. Ⓜ Batterie könnte Dämpfe freisetzen. Ⓜ La batterie peut dégager de la fumée. Ⓜ La batteria può emettere fumi. Ⓜ A bateria puede emitir gases. Ⓜ A bateria pode emitir gases. Ⓜ Η μπαταρία ενδέχεται να εκπέμπει ατμοβύθρα. Ⓜ Batteriet kan dampen afgeven. Ⓜ Batteriet kan avge ångor. Ⓜ Akusta voi vapautua höyryä. Ⓜ Batteriet kan avge gasser. Ⓜ Batteriet kan afgive dampe. Ⓜ Z baterie mohou vycházet výpary. Ⓜ Акумулятор може виділяти пари. Ⓜ Батарея түтін шығаруы мүмкін. Ⓜ Az akkumulátor gázokat bocsáthat ki. Ⓜ Z akumulátora mogą wydostawać się wyciepy. Ⓜ Z baterie môžu vycházat výpary. Ⓜ Bateria lahko sprošča dim. Ⓜ Akúden dyman škábili. Ⓜ Akumulator može ispuštati isparavanja. Ⓜ Bateria poate emana fum. Ⓜ Акумуляторът може да отделя пари. Ⓜ Akust võib tulla suitsu. Ⓜ Akumulatori gali skeisti garus. Ⓜ Akumulators var dūmot. Ⓜ Akumulator može da ispušta dim. Ⓜ Акумулятор може виділяти дим.



Ⓜ Surrounding items may emit fumes. Ⓜ Umliegende Elemente könnten Dämpfe freisetzen. Ⓜ Les éléments environnants peuvent émettre de la fumée. Ⓜ Gli oggetti circostanti possono emettere fumi. Ⓜ Los objetos circundantes pueden emitir gases. Ⓜ Os objetos que se encontram nas imediações podem emitir gases. Ⓜ Τα περιβάλλοντα αντικείμενα ενδέχεται να εκπέμπουν ατμοβύθρα. Ⓜ Omliggende items kunnen dampen afgeven. Ⓜ Omgivende föremål kan avge ångor. Ⓜ Ympäröivästä esineistä voi vapautua höyryä. Ⓜ Omkringliggende gjenstander kan avge gasser. Ⓜ Omgivende genstande kan afgive dampe. Ⓜ Z okolnih predmetů mohou vycházet výpary. Ⓜ Окружающие предметы могут выделять пари. Ⓜ Айналасындағы заттар түтін шығаруы мүмкін. Ⓜ A környező elemek gázokat bocsáthatnak ki. Ⓜ Elementów otaczających mogą wydostawać się wyciepy. Ⓜ Z elementov v neposredni bližini lahko izhajata výpary. Ⓜ Elementi in okolici lahko sproščajo dim. Ⓜ Etরাফকি পাশ্চাত্যদা দ্ৰুপান শ্কাবিলি. Ⓜ Okolni elementi mogu ispuštati isparavanja. Ⓜ Articlele din jur pot emana fum. Ⓜ Околни предмети може да отделят пари. Ⓜ Umbristesvatest esemetest võib tulla suitsu. Ⓜ Aplinkiniai objektai gali skeisti garus. Ⓜ Arkärtjeje priekšmeti var dūmot. Ⓜ Okolni elementi mogu da ispuštaju dim. Ⓜ Оточуючі предмети можуть виділяти дим.

\* Ⓜ Lithium Jump starter with powerbank function and LED light Ⓜ Lithium-Starthilfe mit Powerbank-Funktion und LED-Licht Ⓜ Système de démarrage lithium avec fonction de chargeur et éclairage LED Ⓜ Avviatore d'emergenza al litio con funzione powerbank e luce LED Ⓜ Arrancador de litio con función de powerbank y luz LED Ⓜ Arrancador de litio com função powerbank e luz LED Ⓜ Εκκινητής (μικτή) μπαταρίας λιθίου με καλώδια βραχυκυκλωτήρα που διαθέτει λειτουργία φόρτισης powerbank και φωτισμό LED Ⓜ Lithium-jumpstarter met powerbankfunctie en ledlicht Ⓜ Lithiumstartare med powerbank-funktion och LED-lampa Ⓜ Liitum-ärkijämsinist, jossa on varavirtalähtefunktion ja LED-valo Ⓜ Liitum-startihje meel Powerbank-funksjon ja LED-lys Ⓜ Liitium-jumpstarter med powerbank-funktion og LED-lampe Ⓜ Startär Lithium Jump s funkcij powerbanka u osvětlenim LED Ⓜ Литиевое пусковое устройство с функцией внешнего аккумулятора и светодиодным фонарем Ⓜ Сыртқы аккумулятор функциясы және жарық диодты шамы бар литий іске қосу стартері Ⓜ Liitumos segédakumulátor powerbank funkcióval és LED-fénnyel Ⓜ Zaslanie baterija litijova urzadzenie rozruchowe z funkcj powerbanku i lampą LED Ⓜ Liitvõy starter s funkció externého napájacieho zdroja a LED svetlom Ⓜ Litijev zaganjalnik s funkcijo prenosnega polnilnika in z lučko LED Ⓜ Güç kaynağı işlevli ve LED ışıklı litiyum akü takviye cihazı Ⓜ Liitijki pokreatač s funkcijom vanjske baterije i LED žaruljicom Ⓜ Starter instanc ut litiu, cu functie de baterie externă și luminare LED Ⓜ Литиев джъмп стартер с функция за външна батерия и LED лампа Ⓜ Liitiumkõrge käivitusabi komplekt akupangafunktsiooniga ja LED-tulega Ⓜ Ličio užvediklis su išorine baterija ir LED lempute Ⓜ Liitja piestartājs ar barošanas akumulatora funkciju un LED lampu Ⓜ Liitijumi starter za vozila sa funkcijom eksternie baterije i LED svetla Ⓜ Пусковий і зарядний пристрій для літєвих акумуляторів із функцією зовнішнього акумулятора та світлодіодним підсвічуванням

Ⓜ Store the manual in a safe place. Ⓜ Bewahren Sie die Anleitung sicher auf. Ⓜ Conservez le manuel dans un endroit sûr. Ⓜ Conservare il manuale in un luogo sicuro. Ⓜ Guarde el manual en un lugar seguro. Ⓜ Guarde o manual num lugar seguro. Ⓜ Дуайте то сучаєння се охороняє мєрос. Ⓜ Bewaar de handleiding op een veilige plek. Ⓜ Förvara manualen på ett säkert ställe. Ⓜ Säilytä opas turvallisessa paikassa. Ⓜ Lagre brukerveiledningen på et trygt sted. Ⓜ Orbevar manualen på et sikkert sted. Ⓜ Uložte manuál na bezpečném místě. Ⓜ Храните данное руководство в надежном месте. Ⓜ Нускалыцты қауіпсіз жерде сақтаңыз. Ⓜ Orizze meg a kézikönyvet. Ⓜ Instrukcije obslugi preproyuvay v bezopasnyum mjesto. Ⓜ Manual uschovajte na bezopasnom mjestu. Ⓜ Priročnik shranite na varnem mestu. Ⓜ Kilavuzu güvencil bir yerde saklayın. Ⓜ Pohranite priročnik na sigurnom mjestu. Ⓜ Paštrati manualu intr-un loc sigur. Ⓜ Схранявайтє ръководството на сигурно място. Ⓜ Hoideke juhendit kindlas kohas. Ⓜ Instrukcija laikykite saugioje vietoje. Ⓜ Turiet rokasgrāmāni drošā vietā. Ⓜ Čuvajte priročnik na bezbednom mestu. Ⓜ Зберігайте цю інструкцію у надійному місці. Ⓜ Geymd handbókina a öruggum stað. b Ruani manualin ne një vend të sigur.

[www.osram.com/am-guarantee](http://www.osram.com/am-guarantee)

IP65



C10449058  
G15085732  
03.08.20

OSRAM GmbH  
Nonnendammallee 44  
13629 Berlin  
Germany  
[www.osram.com](http://www.osram.com)

Autogoods "130"