



PHONES

0 (800) 800 130
(050) 462 0 130
(063) 462 0 130
(067) 462 0 130

130
COM.UA

Internet store of
autogoods



SKYPE

km-130

CAR RECEIVERS — Receivers • Media receivers and stations • Native receivers • CD/DVD changers • FM-modulators/USB adapters • Flash memory • Facia plates and adapters • Antennas • Accessories |
CAR AUDIO — Car audio speakers • Amplifiers • Subwoofers • Processors • Crossovers • Headphones • Accessories | TRIP COMPUTERS — Universal computers • Model computers • Accessories |
GPS NAVIGATORS — Portable GPS • Built-in GPS • GPS modules • GPS trackers • Antennas for GPS navigators • Accessories | VIDEO — DVR • TV sets and monitors • Car TV tuners • Cameras • Videomodules
• Transcoders • Car TV antennas • Accessories | SECURITY SYSTEMS — Car alarms • Bike alarms • Mechanical blockers • Immobilizers • Sensors • Accessories | OPTIC AND LIGHT — Xenon • Bixenon • Lamps
• LED • Stroboscopes • Optic and Headlights • Washers • Light, rain sensors • Accessories | PARKTRONICS AND MIRRORS — Rear parktronic • Front parktronic • Combined parktronic • Rear-view mirrors
• Accessories | HEATING AND COOLING — Seat heaters • Mirrors heaters • Screen-wipers heaters • Engine heaters • Auto-refrigerators • Air conditioning units • Accessories | TUNING — Vibro-isolation
• Noise-isolation • Tint films • Accessories | ACCESSORIES — Radar-detectors • Handsfree, Bluetooth • Windowlifters • Compressors • Beeps, loudspeakers • Measuring instruments • Cleaners • Car seats
• Miscellaneous | MOUNTING — Installation kits • Upholstery • Grilles • Tubes • Cable and wire • Tools • Miscellaneous | POWER — Batteries • Converters • Start-charging equipment • Capacitors
• Accessories | MARINE AUDIO AND ELECTRONICS — Marine receivers • Marine audio speakers • Marine subwoofers • Marine amplifiers • Accessories | CAR CARE PRODUCTS — Additives • Washer fluid •
Care accessories • Car polish • Flavors • Adhesives and sealants | LIQUID AND OIL — Motor oil • Transmission oil • Brake fluid • Antifreeze • Technical lubricant



In store "130" you can find and buy almost all necessary goods for your auto in Kyiv and other cities, delivery by ground and postal services. Our experienced consultants will provide you with exhaustive information and help you to chose the very particular thing. We are waiting for you at the address

<https://130.com.ua>

metabo[®]
work. don't play.

FSR 200 Intec



de	Originalbetriebsanleitung	5	fi	Alkuperäiset ohjeet	28
en	Original instructions	8	no	Original bruksanvisning	31
fr	Notice originale	11	da	Original brugsanvisning	33
nl	Oorspronkelijke gebruiksaanwijzing	14	pl	Instrukcja oryginalna	35
it	Istruzioni originali	17	el	Πρωτότυπες οδηγίες χρήσης	38
es	Manual original	20	hu	Eredeti használati utasítás	41
pt	Manual original	23	ru	Оригинальное руководство по эксплуатации	44
sv	Bruksanvisning i original	26			

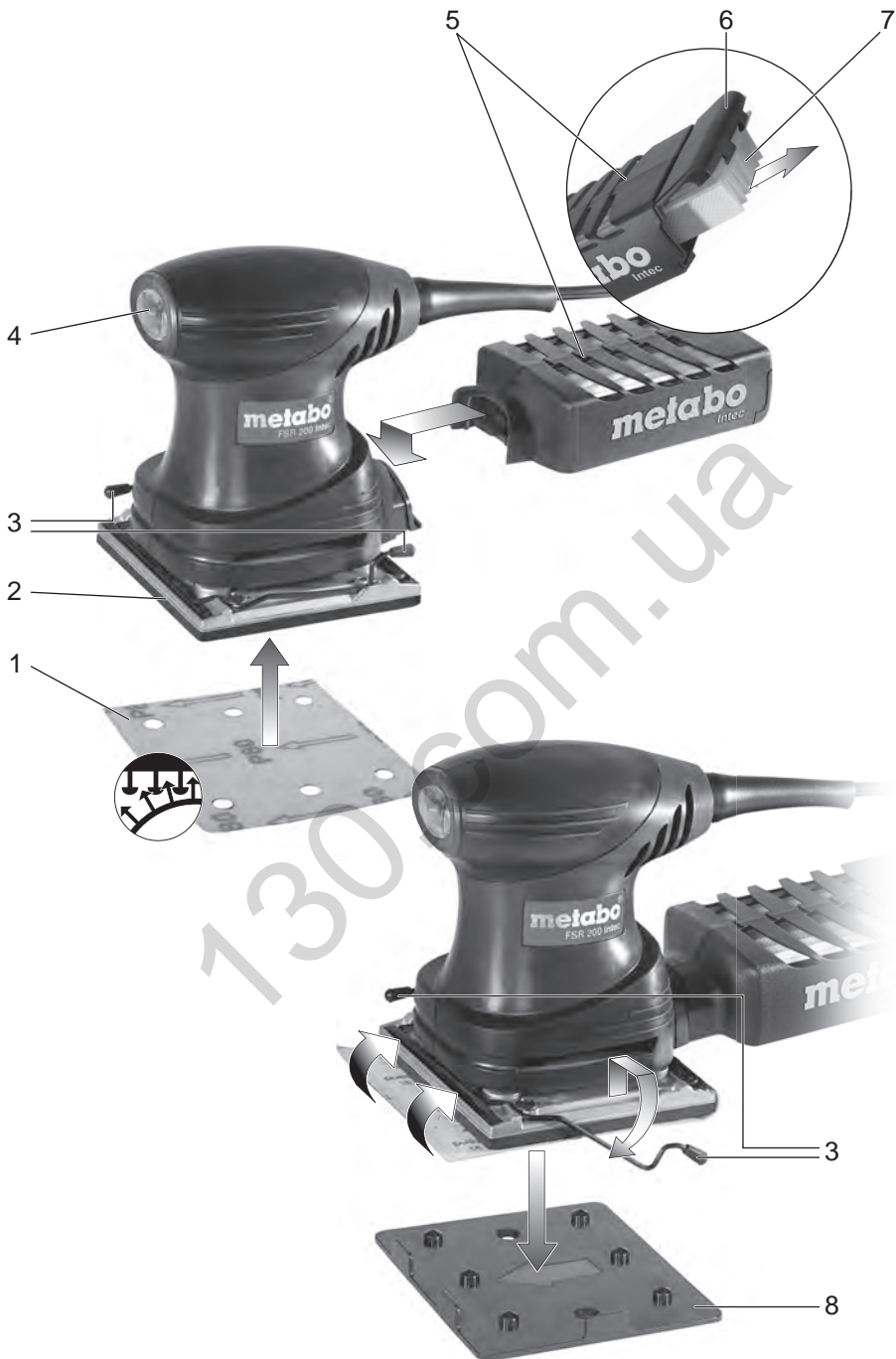

		FSR 200 Intec
A	mm (in)	114 x 102 (3 1/2 x 4)
P₁	W	200
P₂	W	80
s₀	min ⁻¹ (opm)	26.000
s₁	min ⁻¹ (opm)	22.000
S	mm (in)	1,4 (1/16)
Intec	-	✓
m	kg (lbs)	1,25 (2.76)
a_h, K_h	m/s ²	3 / 1,5
L_{pA}, K_{pA}	dB(A)	76 / 3
L_{WA}, K_{WA}	dB(A)	87 / 3

 EN 60745
 2006/42/EG, 2004/108/EG, 2011/65/EU

ppac  2012-02-28
 Volker Siegle

Director Product Engineering & Quality
 Responsible Person for Documentation
 Metabowerke GmbH, 72622 Nürtingen, Germany

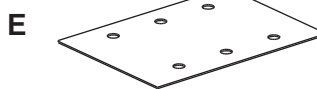
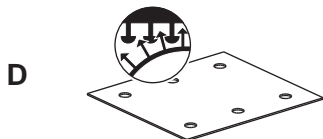
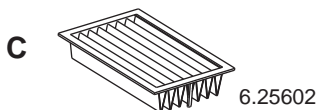
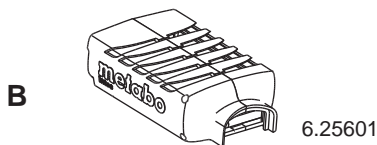
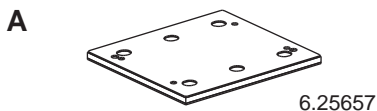

10 x P 40 6.25619
 10 x P 60 6.25620
 10 x P 80 6.25621
 10 x P 100 6.25622
 10 x P 120 6.25623
 10 x P 180 6.25624
 10 x P 240 6.25625
 10 x P 320 6.25626
 10 x P 400 6.25627

10 x P 40 6.25629
 10 x P 60 6.25630
 10 x P 80 6.25631
 10 x P 100 6.25632
 10 x P 120 6.25633
 10 x P 180 6.25634
 10 x P 240 6.25635
 10 x P 320 6.25636
 10 x P 400 6.25637

2 x P 40 +
 2 x P 80 +
 2 x P 120 +
 2 x P 180 +
 2 x P 240 6.25628

2 x P 40 +
 2 x P 80 +
 2 x P 120 +
 2 x P 180 +
 2 x P 240 6.25638

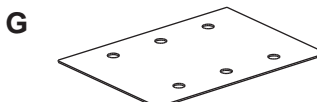
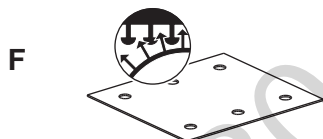

10 x P 40 6.25639
 10 x P 60 6.25640
 10 x P 80 6.25641
 10 x P 100 6.25642
 10 x P 120 6.25643
 10 x P 180 6.25644
 10 x P 240 6.25645
 10 x P 320 6.25646

10 x P 40 6.25648
 10 x P 60 6.25649
 10 x P 80 6.25650
 10 x P 100 6.25651
 10 x P 120 6.25652
 10 x P 180 6.25653
 10 x P 240 6.25654
 10 x P 320 6.25655

2 x P 40 +
 2 x P 80 +
 2 x P 120 +
 2 x P 180 +
 2 x P 240 6.25647

2 x P 40 +
 2 x P 80 +
 2 x P 120 +
 2 x P 180 +
 2 x P 240 6.25656

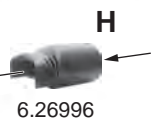

Originalbetriebsanleitung

1. Konformitätserklärung

Wir erklären in alleiniger Verantwortlichkeit, dass diese Sander mit den auf Seite 3 angegebenen Normen und Richtlinien übereinstimmen.

2. Bestimmungsgemäße Verwendung

Die Maschine ist geeignet zum Trockenschleifen von ebenen und gewölbten Flächen, Holz, Kunststoffen, NE-Metallen, Stahlblech und ähnlichem, gespachtelten und lackierten Flächen.

Für Schäden durch nicht bestimmungsgemäßen Gebrauch haftet allein der Benutzer.

Allgemein anerkannte Unfallverhütungsvorschriften und beigelegte Sicherheitshinweise müssen beachtet werden.

3. Allgemeine Sicherheitshinweise



Beachten Sie die mit diesem Symbol gekennzeichneten Textstellen zu Ihrem eigenen Schutz und zum Schutz Ihres Elektrowerkzeugs!



WARNUNG – Zur Verringerung eines Verletzungsrisikos Betriebsanleitung lesen.



WARNUNG Lesen Sie alle Sicherheitshinweise und Anweisungen. *Versäumnisse bei der Einhaltung der Sicherheitshinweise und Anweisungen können elektrischen Schlag, Brand und/oder schwere Verletzungen verursachen.*

Bewahren Sie alle Sicherheitshinweise und Anweisungen für die Zukunft auf.

Geben Sie Ihr Elektrowerkzeug nur zusammen mit diesen Dokumenten weiter.

4. Spezielle Sicherheitshinweise

Stäube von Materialien wie bleihaltigem Anstrich, einigen Holzarten, Mineralien und Metall können gesundheitsschädlich sein. Berühren oder Einatmen der Stäube können allergische Reaktionen und/oder Atemwegserkrankungen des Benutzers oder in der Nähe befindlicher Personen hervorrufen.

Bestimmte Stäube wie Eichen- oder Buchenstaub gelten als krebserzeugend, besonders in Verbindung mit Zusatzstoffen zur Holzbehandlung (Chromat, Holzschutzmittel). Asbesthaltiges Material darf nur von Fachleuten bearbeitet werden.

- Benutzen Sie möglichst eine Staubabsaugung bzw. die Staubauffangkassette.
- Um einen hohen Grad der Staubabsaugung zu erreichen, verwenden Sie einen geeigneten Metabo-Sauger gemeinsam mit diesem Elektrowerkzeug.
- Sorgen Sie für gute Belüftung des Arbeitsplatzes.

- Es wird empfohlen, eine Atemschutzmaske mit Filterklasse P2 zu tragen.

Beachten Sie in Ihrem Land gültige Vorschriften für die zu bearbeitenden Materialien.

Stecker aus der Steckdose ziehen, bevor irgendeine Einstellung oder Wartung vorgenommen wird.

Bei Arbeiten über einen längeren Zeitraum Gehörschutz tragen. Längere Einwirkung hoher Lärmpegel kann zu Gehörschäden führen.

Materialien, die bei der Bearbeitung gesundheitsgefährdende Stäube oder Dämpfe erzeugen (z.B. Asbest), dürfen nicht bearbeitet werden.

Das Werkstück gegen Verrutschen sichern, z.B. mit Hilfe von Spannvorrichtungen.

5. Überblick

Siehe Seite 2.

- 1 Schleifblatt
 - 2 Schleifplatte
 - 3 Klemmhebel
 - 4 Ein- / Ausschalter
 - 5 Staubauffangkassette *
 - 6 Reinigungsklappe
 - 7 Faltenfilter
 - 8 Lochstanze
- * ausstattungsabhängig

6. Inbetriebnahme



Vergleichen Sie vor Inbetriebnahme, ob die auf dem Typenschild angegebene Netzspannung und Netzfrequenz mit den Daten Ihres Stromnetzes übereinstimmen.

6.1 Schleifblatt anbringen

Schleifblatt mit Kletthaftung

Einfaches Anbringen und Abnehmen durch Kletthaftung.

Schleifblatt einfach andrücken, so dass die Löcher von Schleifblatt (1) und Schleifplatte (2) übereinstimmen.

Schleifblatt ohne Kletthaftung

- Klemmhebel (3) wie in Abbildung, Seite 2 gezeigt nach unten schwenken. Dadurch wird die Klemmleiste geöffnet.
- Schleifblatt unter die Klemmleiste schieben.
- Schleifblatt auf der einen Seite mit dem Klemmhebel (3) festklemmen.
- Schleifblatt straff über die Schleifplatte ziehen und mit dem Klemmhebel (3) an der anderen Seite festklemmen.

Lochstanze

In nicht gelochte Schleifblätter kann man mit der Lochstanze die Löcher zur Staubabsaugung selbst einstanzen.

- Schleifblatt am Sander anbringen.

de DEUTSCH

- Sander wie in Abbildung, Seite 2 gezeigt auf die Lochstanze (8) setzen und nach unten drücken.

7. Benutzung

7.1 Ein-/Ausschalten,

Einschalten:

Schalter (4) in Stellung „I“ bringen.

Ausschalten:

Schalter (4) in Stellung „O“ bringen.

7.2 Staubabsaugung

Für optimale Staubabsaugleistung das Schleifblatt so anbringen, dass die Löcher von Schleifblatt (1) und Schleifplatte (2) übereinstimmen.

Eigenabsaugung:

Die Staubauffangkassette (5) anbringen (Siehe Abbildung, Seite 2). Für optimale Absaugleistung, die Staubauffangkassette (5) rechtzeitig entleeren und Filter (7) reinigen.

Fremdabsaugung:

Den Staubabsaugstutzen (siehe Kapitel Zubehör) anbringen. Ein geeignetes Absauggerät anschließen. Einen Saugschlauch mit einem Anschlussstück-Durchmesser von 35 mm verwenden. Siehe Kapitel Zubehör.

Hinweis: Zum Schleifen von abrasivem Material (z.B. Gips, usw.) empfehlen wir ein geeignetes Absauggerät anzuschließen.

8. Reinigung, Wartung

Staubauffangkassette (5) entleeren

- Reinigungsklappe (6) öffnen.
- Staubauffangkassette (5) entleeren.
- Faltenfilter (7) entnehmen und anhaftenden Schleifstaub abklopfen oder mit Pinsel entfernen.
- Beim Einsetzen beachten: Den Faltenfilter (7) in die seitlichen Führungen einschieben.

Die Maschine regelmäßig reinigen. Dabei die Lüftungsschlitze am Motor mit einem Staubsauger aussaugen.

Verschlissenen Schleifplatte (2) erneuern

- Befestigungsschrauben (auf der Unterseite der Schleifplatte) herausschrauben.
- Schleifplatte abnehmen.
- Schleifplatte (als Ersatz) siehe Kapitel Zubehör.
- Schleifplatte aufsetzen.
- Befestigungsschrauben (auf der Unterseite der Schleifplatte) wieder eindrehen und festziehen.

9. Zubehör

Verwenden Sie nur original Metabo Zubehör.

Siehe Seite 4.

Verwenden Sie nur Zubehör, das die in dieser Betriebsanleitung angegebenen Anforderungen und Kenndaten erfüllt.

- A Schleifplatte (als Ersatz)
- B Staubauffangkassette mit Faltenfilter zum mehrfachen reinigen (als Ersatz)
- C Faltenfilter (als Ersatz)

- D gelochte Haft-Schleifblätter für Holz und Metall, 115 x 103 mm
- E gelochte Schleifblätter für Holz und Metall, zum Spannen, 115 x 140 mm
- F gelochte Haft-Schleifblätter für Farbe, Lacke, Spachtel, 115 x 103 mm
- G gelochte Schleifblätter für für Farbe, Lacke, Spachtel, zum Spannen, 115 x 140 mm
- H Staubabsaugstutzen
 - I Metabo Allesauger

Zubehör-Komplettprogramm siehe www.metabo.com oder Hauptkatalog.

10. Reparatur



Reparaturen an Elektrowerkzeugen dürfen nur durch eine Elektrofachkraft ausgeführt werden!

Mit reparaturbedürftigen Metabo Elektrowerkzeugen wenden Sie sich bitte an Ihre Metabo-Vertretung. Adressen siehe www.metabo.com.

Ersatzteillisten können Sie unter www.metabo.com herunterladen.

11. Umweltschutz

Befolgen Sie nationale Vorschriften zu umweltgerechter Entsorgung und zum Recycling ausgedienter Maschinen, Verpackungen und Zubehör.



Nur für EU-Länder: Werfen Sie Elektrowerkzeuge nicht in den Hausmüll! Gemäß Europäischer Richtlinie 2002/96/EG über Elektro- und Elektronik-Altgeräte und Umsetzung in nationales Recht müssen verbrauchte Elektrowerkzeuge getrennt gesammelt und einer umweltgerechten Wiederverwertung zugeführt werden.

12. Technische Daten

Erläuterungen zu den Angaben auf Seite 2.

Änderungen im Sinne des technischen Fortschritts vorbehalten.

- D = Abmessung der Schleifplatte
- P₁ = Nennaufnahmeleistung
- P₂ = Abgabeleistung
- S₀ = Schwingzahl bei Leerlauf
- s₁ = Schwingzahl bei Nennlast
- S = Schwingkreisdurchmesser
- Intec = Staubauffangkassette
- m = Gewicht ohne Netzkabel

Messwerte ermittelt gemäß EN 60745.

Maschine der Schutzklasse II

~ Wechselstrom

Die angegebenen technischen Daten sind toleranzbehaftet (entsprechend den jeweils gültigen Standards).



Emissionswerte

Diese Werte ermöglichen die Abschätzung der Emissionen des Elektrowerkzeugs und den Vergleich verschiedener Elektrowerkzeuge. Je

nach Einsatzbedingung, Zustand des Elektrowerkzeuges oder der Einsatzwerkzeuge kann die tatsächliche Belastung höher oder geringer ausfallen. Berücksichtigen Sie zur Abschätzung Arbeitspausen und Phasen geringerer Belastung. Legen Sie aufgrund entsprechend angepasster Schätzwerte Schutzmaßnahmen für den Anwender fest, z.B. organisatorische Maßnahmen.

Schwingungsgesamtwert (Vektorsumme dreier Richtungen) ermittelt entsprechend EN 60745:

a_h = Schwingungsemissionswert
(Oberflächen schleifen)

K_h = Unsicherheit (Schwingung)

Typische A-bewertete Schallpegel:

L_{pA} = Schalldruckpegel

L_{WA} = Schalleistungspegel

K_{pA}, K_{WA} = Unsicherheit

Beim Arbeiten kann der Geräuschpegel 80 dB(A) überschreiten.



Gehörschutz tragen!

130.com.ua

Original instructions

1. Conformity Declaration

We, being solely responsible, hereby declare that these sanders conform to the standards and directives specified on page 3.

2. Specified Use

The machine is suitable for dry sanding of flat and elliptical surfaces, wood, plastics, non-ferrous metals, sheet metal and similar filled and painted surfaces.

The user bears sole responsibility for damage caused by improper use.

Generally accepted accident prevention regulations and the enclosed safety information must be observed.

3. General Safety Instructions



For your own protection and for the protection of your electrical tool, pay attention to all parts of the text that are marked with this symbol!



WARNING – Reading the operating instructions will reduce the risk of injury.



WARNING Read all safety warnings and instructions. Failure to follow all safety warnings and instructions may result in electric shock, fire and/or serious injury.

Keep all safety instructions and information for future reference.

Pass on your electrical tool only together with these documents.

4. Special Safety Instructions

Dust from material such as paint containing lead, some wood species, minerals and metal may be harmful. Contact with or inhalation of the dust may cause allergic reactions and/or respiratory diseases to the operator or bystanders.

Certain kinds of dust are classified as carcinogenic such as oak and beech dust especially in conjunction with additives for wood conditioning (chromate, wood preservative). Material containing asbestos must only be treated by specialists.

- Use a dust extractor or the dust collection box where possible.
- To achieve a high level of dust collection, use a suitable Metabo vacuum cleaner together with this tool.
- The work place must be well ventilated.
- The use of a dust mask of filter class P2 is recommended.

Follow national requirements for the materials you want to work with.

Pull the plug out of the plug socket before any adjustments or servicing are performed.

Wear ear protectors when working for long periods of time. High noise levels over a prolonged period of time may affect your hearing.

Materials that generate dusts or vapours that may be harmful to health (e.g. asbestos) must not be processed.

Secure the workpiece against slipping, e.g. with the help of clamping devices.

5. Overview

See page 2.

- 1 Sanding disc
- 2 Sanding plate
- 3 Clamping lever
- 4 On/off switch
- 5 Dust collection box *
- 6 Cleaning flap
- 7 Fluted filter
- 8 Hole punch

* depending on model

6. Commissioning



Before plugging in, check to see that the rated mains voltage and mains frequency, as stated on the rating label, match your power supply.

6.1 Installation of sanding disc

Sanding sheet with velcro-type fastening

Simple attachment and removal thanks to the velcro-type fastening.

Simply press on the sanding disc such that the holes in the sanding disc (1) are aligned with the support plate (2).

Sanding sheet without velcro-type fastening

- Swivel clamping lever (3) downwards as shown in illustration on page 2. This opens the clamp rail.
- Slide sanding disc under clamp rail.
- Clamp sanding disc on other side with clamping lever (3).
- Pull sanding disc tightly over the sanding plate and clamp to the other side with clamping lever (3).

Hole punch

In non-perforated sanding discs, the hole punch can be used to punch your own holes for dust extraction.

- Install sanding disc on sander.
- Place sander on hole punch (8) as shown in the illustration on page 2 and press downwards.

7. Use

7.1 Switching On and Off

Switching on:

Move switch (4) to "I" position.

Switching off:

Move switch (4) to "O" position.

7.2 Dust Extraction

To optimise the dust extraction performance, fit the sanding disc such that the holes on the sanding disc (1) and sanding plate (2) are aligned.

Integrated extraction system:

Install the dust collection box (5) (see illustration, page 2). To optimise the extraction performance, empty the dust collection box (5) in good time and clean the filter (7).

External extraction system:

Fit dust extraction nozzle (see chapter on Accessories). Connect a suitable extraction device. Use a suction hose with a 35 mm connector diameter. See Accessories section.

Note: When sanding abrasive material (e.g. plaster, etc.) we recommend connecting a suitable dust extractor.

8. Cleaning, Maintenance**Empty dust collection box (5).**

- Open cleaning flap (6).
- Empty dust collection box (5).
- Remove fluted filter (7) and knock off dust stuck to filter or remove with brush.
- When inserting, ensure that the fluted filter (7) is inserted in the lateral guides.

Clean the machine regularly. This includes vacuum cleaning the ventilation louvres on the motor.

Replacing worn sanding plate (2)

- Remove fixing screws (on lower side of sanding plate).
- Take off sanding plate.
- For sanding plate (as replacement), refer to the Accessories chapter.
- Mount sanding plate.
- Refit fixing screws (on lower side of sanding plate) and tighten.

9. Accessories

Use only genuine Metabo accessories.

See page 4.

Use only accessories which fulfil the requirements and specifications listed in these operating instructions.

- A Sanding plate (as replacement)
- B Dust collection box with fluted filter for multiple cleaning (as replacement)
- C Fluted filter (as replacement)
- D Perforated adhesive sanding discs for wood and metal, 115 x 103 mm
- E Perforated adhesive sanding discs for wood and metal, for clamping 115 x 140 mm
- F Perforated adhesive sanding discs for paint, lacquer, spattle, 115 x 103 mm
- G Perforated sanding discs for paint, lacquer, spattle, for clamping, 115 x 140 mm
- H Dust extraction connection

I Metabo universal vacuum cleaner
For complete range of accessories, see www.metabo.com or the main catalogue.

10. Repairs

 Repairs to electrical tools must be carried out by qualified electricians ONLY!

If you have Metabo electrical tools that require repairs, please contact your Metabo service centre. For addresses see www.metabo.com.

You can download spare parts lists from www.metabo.com.

11. Environmental Protection

Observe national regulations on environmentally compatible disposal and on the recycling of disused machines, packaging and accessories.

 Only for EU countries: Never dispose of power tools in your household waste! In accordance with European Guideline 2002/96/EC on used electronic and electric equipment and its implementation in national legal systems, used power tools must be collected separately and handed in for environmentally compatible recycling.

12. Technical Specifications

Explanatory notes on the specifications on page 3.

Changes due to technological progress reserved.

D	= Dimensions of sanding plate
P ₁	= Nominal power input
P ₂	= Power output
s ₀	= orbital frequency at no load
s ₁	= orbital frequency at nominal load
S	= Oscillating circuit diameter
Intec	= Dust collection box
m	= Weight without mains cable

Measured values determined in conformity with EN 60745.

Machine in protection class II

~ Alternating current

The technical specifications quoted are subject to tolerances (in compliance with the relevant valid standards).

 **Emission values**

These values make it possible to assess the emissions from the power tool and to compare different power tools. Depending on the operating conditions, the condition of the power tool or the accessories, the actual load may be higher or lower. For assessment purposes, please allow for breaks and periods when the load is lower. Based on the adjusted estimates, arrange protective measures for the user e.g. organisational measures.

Vibration total value (vector sum of three directions) determined in accordance with EN 60745:

a_h = Vibration emission value
(Surface sanding)

K_h = Unsafe (vibration)

en ENGLISH

Typical A-effective perceived sound levels:

L_{pA} = Sound pressure level

L_{WA} = Acoustic power level

K_{pA} , K_{WA} = Uncertainty

During operation the noise level can exceed 80 dB(A).



Wear ear protectors!

130.com.ua

Notice originale

1. Déclaration de conformité

Nous déclarons sous notre propre responsabilité, que ces ponceuses vibrantes sont conformes aux normes et directives indiquées à la page 3.

2. Utilisation conforme à la destination

La machine sert à poncer à sec des surfaces planes et bombées, du bois, des plastiques, des métaux non-ferreux, de la tôle et des surfaces mastiquées et peintes.

L'utilisateur sera entièrement responsable de tous dommages résultant d'une utilisation non conforme à la destination de la machine.

Il est impératif de respecter les consignes générales de protection contre les accidents ainsi que les consignes de sécurité ci-jointes.

3. Consignes générales de sécurité



Pour des raisons de sécurité et afin de protéger l'outil électrique, respecter les passages de texte marqués de ce symbole !



AVERTISSEMENT – Lire la notice d'utilisation afin d'éviter tout risque de blessure.



AVERTISSEMENT Lire toutes les consignes de sécurité et instructions. *Le non-respect des consignes de sécurité et des instructions peut être à l'origine d'un choc électrique, d'un incendie et/ou de blessures graves.*

Conserver toutes les consignes de sécurité et instructions.

Remettre l'outil électrique uniquement accompagné de ces documents.

4. Consignes de sécurité particulières

Les poussières de matériaux tels que les peintures au plomb, certains types de bois, de minéraux et de métaux peuvent s'avérer nocives pour la santé.

Toucher ou inhaler ces poussières peut entraîner des réactions allergiques et/ou des maladies respiratoires chez l'utilisateur ou les personnes se trouvant à proximité.

Certaines poussières provenant par exemple du chêne ou du hêtre sont considérées comme cancérigènes, particulièrement lorsqu'elle sont associées à des adjuvants de traitement du bois (chromate, produit de protection du bois). Seuls des spécialistes sont habilités à traiter les matériaux contenant de l'amiante.

- Utilisez autant que possible un système d'aspiration des poussières ou la cassette de réception des poussières.

- Pour obtenir un degré élevé d'aspiration, utiliser un aspirateur Metabo approprié en association avec cet outil électrique.
 - Veiller à une bonne aération du site de travail.
 - Il est recommandé de porter un masque antipoussières avec filtre à particules de classe 2.
- Respecter les directives nationales en vigueur relatives aux matériaux à traiter.

Débrancher le cordon d'alimentation de la prise de courant avant toute opération de réglage ou de maintenance.

Pour des travaux de longue durée, une protection acoustique est nécessaire. Des nuisances acoustiques intenses et prolongées peuvent provoquer une perte d'audition.

Le sciage de matériaux produisant des poussières ou vapeurs nocives (p. ex. amiante) au moment de la découpe est proscrit.

Bloquer la pièce pour éviter qu'elle ne glisse, par ex. à l'aide de dispositifs de serrage.

5. Vue d'ensemble

Voir page 2.

- 1 Feuille abrasive
 - 2 Plateau à poncer
 - 3 Levier de serrage
 - 4 Bouton de marche/arrêt
 - 5 Cassette de réception des poussières *
 - 6 Clapet de nettoyage
 - 7 Filtre à plis
 - 8 Gabarit de perçage
- * suivant équipement

6. Mise en service



Avant la mise en service, comparez si tension secteur et la fréquence secteur indiquées sur la plaque signalétique correspondent aux caractéristiques de votre réseau de courant.

6.1 Mise en place de la feuille abrasive

Feuille abrasive avec velcro

Mise en place et retrait simples grâce à la bande velcro.

Appuyer simplement la feuille abrasive de sorte que les trous de la feuille abrasive (1) et du plateau à poncer (2) coïncident.

Plateau à poncer sans velcro

- Abaisser le levier de serrage (3) comme indiqué sur la figure page 2. La baguette de serrage se desserre.
- Introduire la feuille abrasive sous la baguette de serrage.
- Bloquer la feuille abrasive d'un côté avec le levier de serrage (3).
- Tendre la feuille abrasive sur le plateau à poncer et la bloquer avec le levier de serrage (3) de l'autre côté.

Gabarit de perçage

Si l'on ne dispose que de feuilles abrasives non perforées, il est possible de réaliser les orifices d'aspiration à l'aide du gabarit de perçage.

- Positionner la feuille abrasive sur la ponceuse.
- Positionner la ponceuse sur le gabarit de perçage (8) comme indiqué sur la figure page 2 et appuyer.

7. Utilisation**7.1 Marche/arrêt****Marche :**

Mettre l'interrupteur (4) en position "I".

Arrêt :

Mettre l'interrupteur (4) en position "O".

7.2 Système d'aspiration des poussières

Pour obtenir la meilleure puissance d'aspiration, placer simplement la feuille abrasive de sorte que les trous de la feuille abrasive (1) et du plateau à poncer (2) coïncident.

Auto-aspiration :

Positionner la cassette de réception des poussières (5) (voir figure page 2). Pour obtenir la meilleure puissance d'aspiration, vider à temps la cassette de réception des poussières (5) et nettoyer le filtre (7).

Aspiration externe :

Mettre le raccord d'aspiration en place (voir chapitre Accessoires). Brancher un aspirateur adéquat. Utiliser un flexible d'aspiration dont le raccord a un diamètre de 35 mm. Voir chapitre Accessoires.

Remarque : pour poncer des matériaux abrasifs (par ex. plâtre, etc.) nous recommandons de raccorder un aspirateur adéquat.

8. Nettoyage, maintenance

Vider la cassette de réception des poussières (5)

- Ouvrir le clapet de nettoyage (6).
- Vider la cassette de réception des poussières (5).
- Retirer le filtre à plis (7) et secouer la poussière de ponçage qui adhère ou l'enlever avec un pinceau.
- Faire attention lors de la mise en place : insérer le filtre à plis (7) dans les guidages latéraux.

Nettoyer régulièrement la machine. Aspirer en même temps les trous d'aération du moteur à l'aide d'un aspirateur.

Remplacer tout plateau à poncer usagé (2)

- Dévisser les vis de fixation (sur le dessous du plateau à poncer).
- Retirer le plateau à poncer.
- Plateau à poncer (de rechange) voir chapitre Accessoires
- Positionner le plateau à poncer.
- Revisser les vis de fixation (sous le dessous du plateau à poncer) et les serrer.

9. Accessoires

Utilisez uniquement du matériel Metabo.

Voir page 4.

Utiliser exclusivement des accessoires, qui sont conformes aux exigences et données caractéristiques indiquées dans la présente notice d'utilisation.

- A Plateau à poncer (de rechange)
- B Cassette de réception des poussières avec filtre à plis (de rechange) supportant les nettoyages multiples
- C Filtre à plis (de rechange)
- D Feuilles abrasives perforées auto-agrippantes pour bois et métal, 115 x 103 mm
- E Feuilles abrasives perforées à serrer pour bois et métal, 115 x 140 mm
- F Feuilles abrasives perforées auto-agrippantes pour peinture, vernis et mastic, 115 x 103 mm
- G Feuilles abrasives perforées à serrer pour peinture, vernis, mastic, 115 x 140 mm
- H Raccord d'aspiration
- I Aspirateur universel Metabo

Voir programme complet des accessoires sur www.metabo.com ou dans le catalogue principal.

10. Réparations

Les travaux de réparation sur les outils électriques ne peuvent être effectués que par un spécialiste !

Pour toute réparation sur un outil Metabo, contacter le représentant Metabo. Voir les adresses sur www.metabo.com.

Les listes des pièces détachées peuvent être téléchargées sur www.metabo.com.

11. Environmental Protection

Suivre les réglementations nationales concernant l'élimination dans le respect de l'environnement et le recyclage des machines, emballages et accessoires.



Only for EU countries: Never dispose of power tools in your household waste! In accordance with European Guideline 2002/96/EC on used electronic and electric equipment and its implementation in national legal systems, used power tools must be collected separately and handed in for environmentally compatible recycling.

12. Technical Specifications

Explanatory notes on the specifications on page 3.

Changes due to technological progress reserved.

- D = Dimensions of sanding plate
- P₁ = Nominal power input
- P₂ = Power output
- s₀ = orbital frequency at no load
- s₁ = orbital frequency at nominal load
- S = Oscillating circuit diameter
- Intec = Dust collection box
- m = Weight without mains cable

Valeurs de mesure calculées selon EN 60745.

Outil de la classe de protection II

~ Courant alternatif

Les caractéristiques indiquées sont soumises à tolérance (selon les normes en vigueur correspondantes).



Valeurs d'émission

Ces valeurs permettent l'estimation des émissions de l'outil électrique et la comparaison entre différents outils électriques. Selon les conditions d'utilisation, l'état de l'outil électrique ou les accessoires utilisés, la sollicitation réelle peut varier plus ou moins. Pour l'estimation, tenir compte des pauses de travail et des phases de sollicitation moindre. Définir des mesures de protection pour l'utilisateur sur la base des valeurs estimatives adaptées en conséquence, p. ex. mesures organisationnelles.

Valeurs totales de vibration (somme vectorielle triaxiale) déterminées selon EN 60745 :

a_h = Valeur d'émission de vibration (Meulage de surfaces)

K_h = Incertitude (oscillation) Niveaux sonores types évalués

Niveau sonore typique pondéré A :

L_{pA} = niveau de pression acoustique

L_{WA} = niveau de puissance sonore

K_{pA}, K_{WA} = Incertitude

Pendant le fonctionnement, il se peut que le niveau sonore dépasse les 80 db(A).



Porter un casque antibruit !

Oorspronkelijke gebruiksaanwijzing

1. Conformiteitsverklaring

Wij verklaren op eigen en uitsluitende verantwoording, dat deze schuurmachines voldoen aan de op pagina 3 genoemde normen en richtlijnen.

2. Gebruik volgens de voorschriften

De machine is geschikt voor het droogschuren van egale en gewelfde vlakken, hout, kunststof, NF-metaal, plaatstaal, e.d., en van geplamuurde en gelakte vlakken.

Voor schade door oneigenlijk gebruik is alleen de gebruiker aansprakelijk.

De algemeen erkende veiligheidsvoorschriften en de bijgevoegde veiligheidsinstructies dienen te worden nageleefd.

3. Algemene veiligheidsvoorschriften



Let ter bescherming van uzelf en de machine op de met dit symbool aangegeven passages!



WAARSCHUWING – Lees de gebruiksaanwijzing om het risico van letsel te verminderen.



WAARSCHUWING Lees alle veiligheidsvoorschriften en aanwijzingen. *Worden de veiligheidsvoorschriften en aanwijzingen niet in acht genomen, dan kan dit een elektrische schok, brand en/of ernstig letsel tot gevolg hebben.*

Bewaar alle veiligheidsvoorschriften en aanwijzingen goed met het oog op toekomstig gebruik.

Geef uw elektrisch gereedschap alleen met deze documenten aan anderen door.

4. Speciale veiligheidsvoorschriften

Stoffen afkomstig van bepaalde materialen, zoals loodhoudende verf, enkele houtsoorten, mineralen en metaal, kunnen schadelijk zijn voor de gezondheid. Het aanraken of inademen van deze stoffen kan bij de gebruiker of personen die zich in de nabijheid bevinden leiden tot allergische reacties en/of aandoeningen aan de luchtwegen.

Bepaalde stoffen, zoals van eiken of beuken, gelden als kankerverwekkend, met name in verbinding met additieven voor de houtbehandeling (chromaat, houtbeschermingsmiddelen).

Asbesthoudend materiaal mag alleen worden bewerkt door vaklui.

- Gebruik zo mogelijk een stofafzuiging resp. de stofopvangcassette.

- Om een hoge mate van stofafzuiging te bereiken, kunt u samen met dit gereedschap een geschikte Metabo-stofafzuiger gebruiken.
- Zorg voor een goede ventilatie van de werkplaats.
- Het wordt aanbevolen om een stofmasker met filterklasse P2 te dragen.

Neem de voorschriften in acht die in uw land voor de te bewerken materialen van toepassing zijn.

Stekker uit het stopcontact trekken, voordat er instellingen of onderhoudswerkzaamheden uitgevoerd worden.

Draag oorbeschermers als gedurende lange tijd met de machine gewerkt wordt. Langdurige blootstelling aan een hoger geluidsniveau kan tot beschadiging van het gehoor leiden.

Er mogen geen materialen worden gebruikt waarbij tijdens de bewerking stoffen of dampen vrijkomen die gevaarlijk zijn voor de gezondheid (bijv. asbest).

Het werkstuk beveiligen tegen wegglijden, bijv. met behulp van spaninrichtingen.

5. Overzicht

Zie pagina 2.

- 1 Schuurblad
- 2 Schuurplaat
- 3 Spanhefboom
- 4 In-/uitschakelaar
- 5 Stofopvangcassette *
- 6 Reinigingsklep
- 7 Vouwfilter
- 8 Gatenslans

* afhankelijk van de uitvoering

6. Inbedrijfstelling



Controleer voordat de machine in gebruik wordt genomen of de op het typeplaatje aangegeven spanning overeenkomt met de netspanning.

6.1 Schuurblad aanbrengen

Schuurblad met kliithechting

Gemakkelijk aan te brengen en af te nemen dankzij de kliithechting.

Het schuurblad eenvoudig zo aandrukken, dat de gaten van het schuurblad (1) en de schuurplaat (2) samenvallen.

Schuurblad zonder kliithechting

- Spanhendel (3) zoals weergegeven op de afbeelding, pagina 2, naar beneden draaien. Hierdoor wordt de contactstrip geopend.
- Schuurblad onder de contactstrip schuiven.
- Schuurblad aan de ene kant met de spanhendel (3) vastklemmen.
- Schuurblad strak over de schuurplaat trekken en met de spanhendel (3) aan de andere kant vastklemmen.

Gatenstans

In niet geperforeerde schuurbladen kan men met de gatenstans de gaten voor de stofafzuiging zelf instansen.

- Schuurblad aanbrengen op de schuurmachine.
- Schuurmachine zoals weergegeven op de afbeelding, pag. 20p de gatenstans (8) zetten en naar beneden drukken.

7. Gebruik

7.1 In-/uitschakelen,

Inschakelen:

Schakelaar (4) in stand „I” brengen.

Uitschakelen:

Schakelaar (4) in stand „O” brengen.

7.2 Stofafzuiging

Voor een optimale stofafzuiging het schuurblad zo aanbrengen, dat de gaten van het schuurblad (1) en de schuurschijf (2) samenvallen.

Geïntegreerde afzuiging:

De stofopvangcassette (5) aanbrengen (zie afbeelding, pagina 2). Voor een optimale afzuigcapaciteit de stofopvangcassette (5) op tijd leegmaken en het filter (7) schoonmaken.

Externe afzuiging:

Het afzuigaansluitstuk (zie het hoofdstuk Accessoires) aanbrengen. Een geschikt afzuigapparaat aansluiten. Een zuigslang met een aansluitstuk-diameter van 35 mm gebruiken. Zie het hoofdstuk Accessoires.

Aanwijzing: Voor het schuren van abrasief materiaal (bijv. gips) raden wij aan een geschikt afzuigapparaat aan te sluiten.

8. Reiniging, onderhoud

Stofopvangcassette (5) leegmaken

- Reinigingsklep (6) openen.
- Stofopvangcassette (5) leegmaken.
- Vouwfilter (7) uitnemen en aangehecht schuurstof afkloppen of met penseel verwijderen.
- Bij het inzetten in acht nemen: De vouwfilter (7) in de geleidingen aan de zijkant inschuiven.

De machine regelmatig reinigen. Daarbij de ventilatiesleuven van de motor met een stofzuiger uitzuigen.

Versleten schuurschijf (2) vervangen

- Bevestigingsschroeven (op de onderkant van de schuurschijf) eruit schroeven.
- Schuurschijf afnemen.
- Schuurschijf (als reserve) zie hoofdstuk Accessoires
- Schuurschijf aanbrengen.
- Bevestigingsschroeven (op de onderzijde van de schuurschijf) weer indraaien en vastzetten.

9. Toebehoren

Gebruik uitsluitend originele Metabo toebehoren.

Zie bladzijde 4.

Gebruik uitsluitend toebehoren die voldoen aan de eisen en typische gegevens die in deze gebruiksaanwijzing worden weergegeven.

- A Schuurschijf (als reserve)
- B Stofopvangcassette met vouwfilter, meerdere keren te reinigen (als reserve)
- C Vouwfilter (als reserve)
- D Geperforeerde hechtschuurbladen voor hout en metaal, 115 x 103 mm
- E Geperforeerde schuurbladen voor hout en metaal, om te spannen, 115 x 140 mm
- F Geperforeerde hechtschuurbladen voor verf, lak, plamuur, 115 x 103 mm
- G Geperforeerde hechtschuurbladen voor verf, lak, plamuur, om te spannen, 115 x 140 mm
- H Stofafzuigaansluitstuk
- I Metabo alleszuiger

Compleet toebehorenprogramma zie www.metabo.com of hoofdcatalogus.

10. Reparatie



Reparaties aan elektrisch gereedschap mogen uitsluitend door een erkend vakman worden uitgevoerd!

Neem voor elektrisch gereedschap van Metabo dat gerepareerd dient te worden contact op met uw Metabo-vertegenwoordiging. Zie voor adressen www.metabo.com.

Onderdeellijsten kunt u via www.metabo.com downloaden.

11. Milieubescherming

Het ontstane slijpstof kan schadelijke stoffen bevatten: Niet met het huisvuil meegeven maar op de juiste manier naar een depot voor gevaarlijke afvalstoffen afvoeren.

Neem de nationale voorschriften in acht voor een milieuvriendelijke verwijdering en de recycling van afgedankte machines, verpakkingen en toebehoren.

 Alleen voor EU-landen: Geef uw elektrogereedschap nooit met het huisvuil mee! Volgens de Europese richtlijn 2002/96/EG inzake gebruikte elektrische en elektronische apparaten en de vertaling hiervan in de nationale wetgeving dienen oude elektroapparaten gescheiden te worden ingezameld en op milieuvriendelijke wijze te worden afgevoerd.

12. Technische gegevens

Toelichting bij de gegevens van pagina 3.

Wijzigingen en technische verbeteringen voorbehouden.

- D = afmetingen van de schuurplaat
- P₁ = nominaal vermogen
- P₂ = afgegeven vermogen
- s₀ = aantal schuurbewegingen bij nullast
- s₁ = aantal schuurbewegingen bij nominale belasting

nl NEDERLANDS

S = trillingskringsdiameter

Intec = stofopvangcassette

m = gewicht zonder netsnoer

Meetgegevens volgens de norm EN 60745.

 Machine van beveiligingsklasse II

~ Wisselstroom

De vermelde technische gegevens zijn tolerantiewaarden (overeenkomstig de toepasselijke norm).

Emissiewaarden

Deze waarden maken een beoordeling mogelijk van de emissie van het elektrisch gereedschap en een vergelijking van de verschillende elektrische gereedschappen. Afhankelijk van het gebruik, de toestand van het elektrisch gereedschap of het inzetgereedschap kan de daadwerkelijke belasting hoger of lager uitvallen. Neem voor de beoordeling pauzes en fases met een lagere belasting in aanmerking. Bepaal op grond van de overeenkomstig aangepaste taxatiewaarden maatregelen ter bescherming van de gebruiker, bijv. organisatorische maatregelen.

Totale trillingswaarde (vectorsom van drie richtingen) bepaald volgens EN 60745:

a_h = trillingsemisssiewaarde
(oppervlakken schuren)

K_h = onzekerheid (trilling)

Karakteristiek A-gekwalificeerd geluidsniveau:

L_{pA} = geluidsdruk niveau

L_{WA} = geluidsvermogensniveau

K_{pA} , K_{WA} = onzekerheid

Tijdens het werken kan het geluidsniveau de 80 dB(A) overschrijden.

 **Draag gehoorbescherming!**

Istruzioni originali

1. Dichiarazione di conformità

Dichiariamo sotto la nostra completa responsabilità che le presenti levigatrici orbitali sono conformi alle norme e direttive riportate a pagina 3.

2. Utilizzo conforme alle disposizioni

La macchina è indicata per la levigatura a secco di superfici piane e ondulate, legno, materie plastiche, metalli non ferrosi, lamiera d'acciaio e materiali simili, nonché per superfici stuccate e verniciate.

Dei danni derivanti da un uso improprio dell'utensile è responsabile esclusivamente l'operatore.

È obbligatorio rispettare le prescrizioni generali per prevenire eventuali infortuni, nonché le norme sulla sicurezza allegate.

3. Avvertenze generali di sicurezza



Per proteggere la propria persona e per una migliore cura dell'elettrotensile stesso, attenersi alle parti di testo contrassegnate con questo simbolo!



ATTENZIONE – Al fine di ridurre il rischio di lesioni leggere le Istruzioni per l'uso.



ATTENZIONE Leggere tutte le avvertenze di sicurezza e le relative istruzioni. *Eventuali omissioni nell'adempimento delle avvertenze di sicurezza e delle istruzioni potranno causare folgorazioni, incendi e/o lesioni gravi.*

Conservare tutte le avvertenze di sicurezza e le istruzioni per un uso futuro.

L'elettrotensile andrà consegnato esclusivamente insieme al presente documento.

4. Avvertenze specifiche di sicurezza

Polveri di materiali come vernici contenenti piombo, alcuni tipi di legname, minerali e metalli possono essere dannose per la salute. Il contatto oppure l'inalazione delle polveri possono causare reazioni allergiche e/o malattie delle vie respiratorie dell'utilizzatore oppure delle persone che si trovano nelle vicinanze.

Determinate polveri come polvere da legname di faggio o di quercia sono considerate cancerogene, in modo particolare insieme ad additivi per il trattamento del legname (cromato, protezione per legno). Materiale contenente amianto deve essere lavorato esclusivamente da personale specializzato.

- Utilizzare possibilmente l'aspirapolvere e la cassetta di raccolta per la polvere.

- Per ottenere un buon livello di aspirazione della polvere, utilizzare un aspiratore Metabo idoneo insieme a questo utensile elettrico.
 - Provvedere ad una buona aerazione del posto di lavoro.
 - Si consiglia di indossare una mascherina protettiva con classe di filtraggio P2.
- Osservare le norme in vigore nel Vostro Paese per i materiali da lavorare.

Prima di eseguire qualsiasi lavoro di regolazione o manutenzione estrarre la spina elettrica dalla presa.

Indossare protezioni acustiche, qualora si debba lavorare per lunghi periodi. Il lungo effetto del livello di intensità acustica può danneggiare l'udito.

I materiali che durante la lavorazione producono delle polveri o dei vapori nocivi per la salute (come ad es. l'amianto) non devono essere lavorati.

Fissare il pezzo in lavorazione, ad es. tramite dispositivi di bloccaggio, per evitarne la caduta.

5. Panoramica generale

Vedi pagina 2.

- 1 Foglio abrasivo
- 2 Piastra di levigatura
- 3 Leva di fissaggio
- 4 Interruttore di accensione/spengimento
- 5 Cassetta di raccolta della polvere *
- 6 Sportellino per pulizia
- 7 Filtro pieghettato
- 8 Punzonatrice

* in funzione della dotazione

6. Messa in funzione



Prima della messa in funzione verificare che la tensione e la frequenza di alimentazione elettrica disponibile corrispondano ai dati elettrici riportati sulla targhetta di identificazione.

6.1 Applicazione del foglio abrasivo

Foglio abrasivo con attacco a velcro

Facilità di applicazione e rimozione grazie all'attacco a velcro.

È sufficiente premere il foglio abrasivo in modo che i fori del foglio abrasivo (1) stesso e della piastra di levigatura (2) corrispondano.

Foglio abrasivo senza attacco a velcro

- Ruotare verso il basso la leva di fissaggio (3) come illustrato a pagina 2. In questo modo si apre il listello di fissaggio.
- Spingere il foglio abrasivo sotto il listello di fissaggio.
- Bloccare il foglio abrasivo su un lato con la leva di fissaggio (3).
- Tirare il foglio abrasivo sopra la piastra di levigatura in modo che sia ben teso, e bloccarlo sull'altro lato con la leva di fissaggio (3).

Punzonatrice

Nei fogli abrasivi non forati si possono eseguire i fori per l'aspirazione della polvere con la punzonatrice.

- Applicare il foglio abrasivo sulla levigatrice.
- Posizionare la levigatrice sulla punzonatrice (8) come illustrato a pagina 2 e premerla verso il basso.

7. Utilizzo**7.1 Accensione/spengimento****Accensione:**

Portare l'interruttore (4) in posizione "I".

Spengimento:

Portare l'interruttore (4) in posizione "O".

7.2 Aspirazione della polvere

Per un'aspirazione ottimale della polvere, posizionare il foglio abrasivo in modo tale che i fori del foglio abrasivo (1) stesso e della piastra di levigatura (2) coincidano.

Aspirazione integrata:

Inserire la cassetta di raccolta della polvere (5) (vedere illustrazione, pagina 2). Per un'aspirazione ottimale, svuotare tempestivamente la cassetta di raccolta della polvere (5) e pulire il filtro (7).

Aspirazione esterna:

Inserire il bocchettone per l'aspirazione della polvere (vedere il capitolo Accessori). Collegare un aspiratore adatto. Utilizzare un tubo flessibile di aspirazione con un raccordo di diametro 35 mm. Vedere il capitolo Accessori.

Nota: per la levigatura di materiale abrasivo (ad es. gesso, ecc.) consigliamo di collegare un aspiratore adeguato.

8. Pulizia, manutenzione**Svuotamento della cassetta di raccolta della polvere (5)**

- Aprire lo sportellino di pulizia (6).
- Svuotare la cassetta di raccolta della polvere (5).
- Estrarre il filtro pieghettato (7) ed eliminare la polvere di levigatura attaccata alle pareti scuotendo il filtro o con l'ausilio di un pennello.
- Per l'inserimento spingere il filtro pieghettato (7) nelle guide laterali.

Pulire la macchina ad intervalli regolari. Nel far ciò, pulire le feritoie di ventilazione sul motore con un aspirapolvere.

Sostituzione di una piastra di levigatura (2) consumata

- Svitare le viti di fissaggio (sul lato inferiore della piastra di levigatura).
- Rimuovere la piastra di levigatura.
- Piastra di levigatura (ricambio) vedi capitolo Accessori
- Inserire la piastra di levigatura.
- Avvitare nuovamente le viti di fissaggio (sul lato inferiore della piastra di levigatura) e serrarle.

9. Accessori

Utilizzare esclusivamente gli accessori originali Metabo.

Vedere pagina 4.

Utilizzare esclusivamente accessori conformi ai requisiti e ai parametri riportati nelle presenti Istruzioni per l'uso.

- A Piastra di levigatura (ricambio)
- B Cassetta di raccolta della polvere con filtro pieghettato riutilizzabile più volte (ricambio)
- C Filtro pieghettato (ricambio)
- D Fogli abrasivi forati con attacco a velcro per legno e metallo, 115 x 103 mm
- E Fogli abrasivi forati per legno e metallo, da fissare, 115 x 140 mm
- F Fogli abrasivi forati con attacco a velcro per colore, vernice, stucco, 115 x 103 mm
- G Fogli abrasivi forati per colore, vernice, stucco, da fissare, 115 x 140 mm
- H Bocchettone di aspirazione della polvere
- I Aspiratutto Metabo

Il programma completo degli accessori si trova su www.metabo.com oppure nel catalogo principale.

10. Riparazione

Le eventuali riparazioni degli elettrotensili devono essere eseguite esclusivamente da elettricisti specializzati.

Nel caso di elettrotensili Metabo che necessitano di riparazioni rivolgersi al proprio rappresentante Metabo di zona. Per gli indirizzi, consultare il sito www.metabo.com.

Gli elenchi delle parti di ricambio possono essere scaricati dal sito www.metabo.com.

11. Tutela dell'ambiente

Attenersi alle norme nazionali riguardo allo smaltimento eco-compatibile e al riciclaggio di utensili fuori servizio, confezioni ed accessori.



Solo per i Paesi UE: non smaltire gli utensili elettrici con i rifiuti domestici! Secondo la Direttiva europea 2002/96/CE sugli utensili elettrici ed elettronici usati e l'applicazione nel diritto nazionale, gli utensili elettrici usati devono essere smaltiti separatamente e sottoposti ad un sistema di riciclaggio ecologico.

12. Dati tecnici

Spiegazioni relative ai dati riportati a pagina 3.

Ci riserviamo il diritto di apportare modifiche per il miglioramento tecnologico.

- D = Dimensioni della piastra di levigatura
- P₁ = Assorbimento di potenza nominale
- P₂ = Potenza erogata
- S₀ = oscillazioni a vuoto
- s₁ = oscillazioni a carico nominale
- S = Diametro delle oscillazioni

Intec = Cassetta di raccolta della polvere
 m = Peso senza cavo di alimentazione

Valori rilevati secondo EN 60745.

 Utensile in classe di protezione II
 ~ Corrente alternata

I dati tecnici riportati sono soggetti a tolleranze (in funzione dei rispettivi standard validi).

 **Valori di emissione**
 Tali valori consentono di stimare le emissioni dell'elettro-utensile e di raffrontarle con altri elettro-utensili. In base alle condizioni d'impiego, allo stato dell'elettro-utensile o degli accessori, il carico effettivo potrà risultare superiore o inferiore. Ai fini di una corretta stima, considerare le pause di lavoro e le fasi di carico ridotto. Basandosi su valori stimati e opportunamente adattati, stabilire misure di sicurezza per l'utilizzatore, ad es. di carattere organizzativo.

Valore totale di vibrazione (somma vettoriale delle tre direzioni), rilevato secondo la norma EN 60745:

a_h = Valore emissione vibrazioni
 (Levigatura di superfici)

K_h = Incertezza (vibrazioni)

Livello sonoro classe A tipico:

L_{pA} = livello di pressione acustica

L_{WA} = livello di potenza sonora

K_{pA}, K_{WA} = grado d'incertezza

Durante il lavoro è possibile che venga superato il livello di rumorosità di 80 d(A).

 **Indossare protezioni acustiche!**

Manual original

1. Declaración de conformidad

Declaramos, bajo nuestra exclusiva responsabilidad, que estas pulidoras de arena cumplen con las normas y las directivas mencionadas en la página 3.

2. Aplicación de acuerdo a la finalidad

Esta herramienta está indicada para el rectificado en seco de superficies planas y curvadas, madera, plásticos, metales no ferreos, chapa de acero y superficies similares, emplastecidas y pintadas.

Los posibles daños derivados de un uso inadecuado son responsabilidad exclusiva del usuario.

Deben observarse las normas para prevención de accidentes aceptadas generalmente y la información sobre seguridad incluida.

3. Instrucciones generales de seguridad



Para su propia protección y la de su herramienta eléctrica, observe las partes marcadas con este símbolo.



ADVERTENCIA: Lea el manual de instrucciones para reducir el riesgo de accidentes.



AVISO Lea íntegramente las indicaciones de seguridad y las instrucciones. *La no observancia de las instrucciones de seguridad siguientes puede dar lugar a descargas eléctricas, incendios y/o lesiones graves.*

Guarde estas instrucciones de seguridad en un lugar seguro.

Si entrega su herramienta eléctrica a otra persona, es imprescindible acompañarla de este documento.

4. Instrucciones especiales de seguridad

El polvo procedente de algunos materiales, como la pintura con plomo o algunos tipos de madera, minerales y metales, puede ser perjudicial para la salud. Tocar o respirar el polvo puede causar reacciones alérgicas y/o enfermedades respiratorias al usuario o a las personas próximas a él.

Algunas maderas, como la madera de roble o de haya, producen un polvo que podría ser cancerígeno, especialmente en combinación con otros aditivos para el tratamiento de madera (cromato, conservante para madera). Sólo personal especializado debe trabajar el material con contenido de asbesto.

- Utilice en la medida de lo posible un aspirador de polvo o el casete colector de polvo.
- Para alcanzar un elevado grado de aspiración de polvo, emplee un aspirador Metabo junto con esta herramienta eléctrica.
- Ventile su lugar de trabajo.
- Se recomienda utilizar una máscara de protección contra el polvo con clase de filtro P2. Preste atención a la normativa vigente en su país respecto al material que se va a trabajar.

Desenchufe el equipo antes de llevar a cabo cualquier ajuste o mantenimiento.

Si los trabajos duran un período de tiempo prolongado, usar protección para los oídos. La exposición a niveles de ruido elevados durante períodos prolongados causar daños en la capacidad auditiva.

No pueden trabajarse materiales que produzcan polvo o vapores perjudiciales para la salud (p. ej. asbesto).

Asegurar la pieza de trabajo para inmovilizarla, p. ej., con ayuda de dispositivos de sujeción.

5. Descripción general

Véase la página 2.

- 1 Hoja lijadora
 - 2 Placa lijadora
 - 3 Palanca de apriete
 - 4 Interruptor de conexión y desconexión
 - 5 Colector de polvo *
 - 6 Chapaleta de limpieza
 - 7 Filtro plegable
 - 8 Chapa de punzonar
- * según el equipamiento

6. Puesta en marcha



Antes de enchufar la herramienta, compruebe que la tensión y la frecuencia de red que se indican en la placa de identificación se corresponden con las características de la red eléctrica.

6.1 Montaje de la hoja lijadora

Hoja lijadora con cierre de cardillo

Montaje y extracción sencillos gracias al cierre de cardillo.

Basta con apretar la hoja lijadora (1) hasta que los orificios de la misma coincidan con los de la placa lijadora (2).

Hoja lijadora sin cierre de cardillo

- Bajar la palanca (3) tal y como muestra la imagen de la página 2. La placa se abre.

- Colocar la hoja lijadora bajo la placa presionándola contra ella.

- Asegurar por un lado la hoja lijadora con la palanca de apriete (3).

- Extender la hoja lijadora sobre la placa lijadora hasta que quede bien estirada y asegurarla por el otro lado con la palanca de apriete (3).

Chapa de punzonar

En el caso de hojas lijadoras no perforadas es posible practicar los orificios para la aspiración de polvo con la chapa de punzonar.

- Colocar la hoja lijadora en el lijador vibrante.
- Colocar el lijador vibrante en la chapa de punzonar (8), tal y como muestra la imagen de la página 2, y presionar.

7. Manejo

7.1 Conexión/desconexión

Conexión:

Interruptor (4) en la posición "I".

Desconexión:

Interruptor (4) en la posición "O".

7.2 Aspiración de polvo

Para conseguir una potencia de aspiración óptima, debe montarse la hoja lijadora (1) de modo que los orificios de la misma coincidan con los de la placa lijadora (2).

Aspiración independiente:

Colocar el colector de polvo (5) (véase la imagen de la página 2). Para conseguir una potencia de aspiración óptima, se debe vaciar convenientemente el colector de polvo (5) y limpiar el filtro (7).

Aspiración externa:

Montar el racor de aspiración de polvo (véase el capítulo Accesorios). Conectar un aspirador apropiado. Utilizar una manguera de aspiración con una pieza de conexión de 35 mm de diámetro. Véase el capítulo Accesorios.

Advertencia: para el lijado de materiales abrasivos (por ejemplo yeso, etc.) le recomendamos conectar un aspirador adecuado.

8. Limpieza, mantenimiento

Vaciar el colector de polvo (5)

- Abrir la (6) chapaleta de limpieza.
- Vaciar el colector de polvo (5).
- Retirar el filtro plegable (7) y sacudir el polvo de lijar adherido o retirarlo con una brocha.
- Al insertar el filtro plegable (7) debe tenerse en cuenta que encaje convenientemente en las guías laterales.

Limpiar la herramienta periódicamente. Las ranuras de ventilación del motor deben limpiarse con un aspirador.

Sustituir la placa lijadora (2) desgastada

- Desenroscar los tornillos de fijación (parte inferior de la placa lijadora).
- Retirar la placa lijadora.
- Placa lijadora (recambio), véase capítulo accesorios
- Colocar la placa lijadora.

- Volver a atornillar los tornillos de fijación (parte inferior de la placa lijadora) hasta que queden bien apretados.

9. Accesorios

Use solamente accesorios originales Metabo.

Véase la página 4.

Utilice únicamente accesorios que cumplan con los requerimientos y los datos indicados en estas indicaciones de funcionamiento.

- A Placa lijadora (recambio)
- B Colector de polvo con filtro plegable de múltiples lavados (recambio)
- C Filtro plegable (recambio)
- D Hojas lijadoras adhesivas perforadas para madera y metal, 115 x 103 mm
- E Hojas lijadoras adhesivas perforadas para madera y metal, 115 x 140 mm estiradas
- F Hojas lijadoras adhesivas perforadas para pinturas, barnices y masillas, 115 x 103 mm
- G Hojas lijadoras adhesivas perforadas para pinturas, barnices y masillas, 115 x 140 mm estiradas
- H Racor de aspiración de polvo
 - I Aspirador universal Metabo

Programa completo de accesorios disponible en www.metabo.com o en el catálogo principal.

10. Reparación

 Las reparaciones de herramientas eléctricas deben estar a cargo exclusivamente de técnicos electricistas especializados.

En caso de tener una herramienta eléctrica de Metabo que necesite ser reparada, sírvase dirigirse a su representante de Metabo. En la página www.metabo.com encontrará las direcciones necesarias.

En la página web www.metabo.com puede descargar listas de repuestos.

11. Protección ecológica

Cumpla lo estipulado por las normativas nacionales relativas a la gestión ecológica de los residuos y al reciclaje de herramientas, embalaje y accesorios usados.

 Sólo para países de la UE. No tire las herramientas eléctricas en la basura. Según la Directiva europea 2002/96/CE sobre residuos de aparatos eléctricos y electrónicos y aplicable por ley en cada país, las herramientas eléctricas usadas se deben recoger por separado y posteriormente llevar a cabo un reciclaje acorde con el medio ambiente.

12. Especificaciones técnicas

Notas explicativas sobre la información de la página 3.

Nos reservamos el derecho a efectuar modificaciones conforme al avance técnico.

- D = Dimensiones de la placa lijadora
- P_1 = Potencia de entrada nominal
- P_2 = Potencia suministrada
- s_0 = Número de vibraciones en marcha en vacío
- s_1 = Número de vibraciones en carga nominal
- S = Diámetro del circuito oscilante
- Intec = Colector de polvo
- m = Peso sin cable a la red

Valores de medición establecidos de acuerdo con EN 60745.

 Herramienta con clase de protección II

~ Corriente alterna

Las especificaciones técnicas aquí indicadas se entienden dentro de determinadas tolerancias (conformes a las normas que rigen actualmente).

Valores de emisión

Estos valores permiten evaluar las emisiones de la herramienta eléctrica y compararla con otras herramientas eléctricas. Dependiendo de la condición de uso, estado de la herramienta eléctrica o de las herramientas de uso, la carga real puede ser mayor o menor. Considere para la valoración las pausas de trabajo y las fases de trabajo reducido. Determine a partir de los valores estimados las medidas de seguridad para el operador, p. ej. medidas de organización.

Valor total de vibraciones (suma de vectores de tres direcciones) determinadas según la norma EN 60745:

- a_h = Valor de emisión de vibraciones (Lijado de superficies)
- K_h = Inseguridad (vibración)

Niveles acústicos típicos compensados A:

- L_{pA} = Nivel de intensidad acústica
- L_{WA} = Nivel de potencia acústica
- K_{pA}, K_{WA} = Inseguridad

Al trabajar, el nivel de ruido puede superar los 80 dB(A).

 ¡Lleve auriculares protectores!

Manual original

1. Declaração de conformidade

Declaramos, sob nossa responsabilidade, que estas lixadeiras tipo Sander estão de acordo com as normas e directrizes referidas na página 3.

2. Utilização autorizada

A ferramenta é adequada para lixar a seco superfícies lisas e abauladas, madeiras, plásticos, metais não ferrosos, chapas de aço e semelhantes, superfícies aplicadas com betume e superfícies lacadas.

O utilizador é inteiramente responsável por qualquer dano que seja fruto de um uso indevido.

Deve sempre cumprir-se toda a regulamentação aplicável à prevenção de acidentes, assim como a informação sobre segurança que aqui se inclui.

3. Recomendações gerais de segurança



Para sua própria protecção e para proteger a sua ferramenta eléctrica, cumpra muito em especial todas as referências marcadas com este símbolo!



AVISO – Ler as Instruções de Serviço para reduzir um risco de ferimentos e lesões.



AVISO Leia todas as indicações de segurança e instruções. *A um descuido no cumprimento das indicações de segurança e das instruções podem haver choque eléctrico, incêndio e/ou graves lesões*

Guarde todas as indicações de segurança e instruções para futuras consultas.

Quando entregar esta ferramenta eléctrica a outros, faça-o sempre acompanhado destes documentos.

4. Notas de segurança especiais

Os pós de materiais como revestimentos que contenham chumbo, alguns tipos de madeira, minerais e metais podem ser nocivos à saúde.

O contacto ou a inalação de pós pode causar reacções alérgicas e/ou doenças das vias respiratórias ao operador ou a pessoas a se encontrar nas proximidades.

Determinados pós como de carvalho ou faia são cancerígenos, principalmente quando em contacto com substâncias adicionais para tratamento da madeira (cromato, substâncias para tratamento da madeira). Material de asbesto só pode ser tratado por pessoas que comprovam ter conhecimentos técnicos.

- Assim que possível, utilize uma aspiração de pó resp. a cassete colectora do pó.

- Para obter um elevado grau de aspiração de pó, utilize um aspirador de pó Metabo adequado, juntamente com esta ferramenta eléctrica.
- Providencie uma boa ventilação do local de operação.
- Recomenda-se o uso de uma máscara respiratória com classe de filtração P2.

Siga as regulamentações válidas no seu País, para os materiais a serem tratados.

Antes de iniciar qualquer manutenção ou ajuste, puxe a ficha da tomada da rede.

Use um protector auricular sempre que trabalhe por períodos prolongados. Uma sujeição prolongada a elevados níveis de ruído pode ocasionar problemas de audição.

Matérias que durante o tratamento geram pós ou vapores nocivos à saúde (p.ex. asbesto) não devem ser tratados.

Proteger a peça a trabalhar contra deslizamento, p.ex. utilizando um dispositivo de fixação.

5. Vista geral

Ver página 2.

- 1 Folha de lixa
- 2 Placa de lixa
- 3 Alavanca de aperto
- 4 Ligar/desligar
- 5 Cassete colectora de pó *
- 6 Tampa para limpeza
- 7 Filtro de pregas
- 8 Puncionadora

* conforme equipamento

6. Colocação em operação



Antes de ligar o cabo de alimentação, verifique se a voltagem e a frequência da rede de alimentação se adequam aos valores inscritos na placa técnica da ferramenta.

6.1 Montar a folha de lixa

Folha de lixa com revestimento auto-aderente
Montagem e desmontagem fácil devido à base auto-aderente.

Simplemente premir a folha de lixa, de modo a que as perfurações da folha de lixa (1) e da placa de lixa (2) coincidam.

Folha de lixa sem revestimento auto-aderente

- Girar a alavanca de aperto (3) para baixo, como mostra a figura, página 2. Deste modo é aberta a régua de aperto.

- Empurrar a folha de lixa por baixo da régua de aperto.

- Fixar a folha de lixa num lado com a régua de aperto (3).

- Puxar a folha de lixa de forma esticada sobre a placa de lixa e fixá-la do outro lado, com a régua de aperto (3).

Puncionadora

Nas folhas de lixa não perfuradas podem abrir-se os furos necessários para a aspiração de pó, com a puncionadora.

- Fixar a folha de lixa na lixadeira.
- Colocar a lixadeira sobre puncionadora (8) como mostra a figura, página 2e premir para baixo.

7. Utilização

7.1 Ligar/desligar

Ligar:

Interruptor (4) na posição „I“.

Desligar:

Interruptor (4) na posição „O“.

7.2 Aspiração do pó

Para otimizar a capacidade de aspiração do pó, deve-se montar a folha de lixa de modo a que as perfurações da folha de lixa (1) e da placa de apoio (2) coincidam.

Auto-aspiração:

Montar a cassete colectora de pó (5) (veja figura, página 2). Para otimizar a capacidade de aspiração, deve esvaziar a tempo a cassete colectora de pó (5) e limpar o filtro (7).

Aspiração externa:

Montar o bocal de aspiração de pó (veja capítulo Acessórios). Conectar um equipamento de aspiração adequado. Utilizar uma mangueira de aspiração com uma peça adaptadora com diâmetro de 35 mm. Veja capítulo Acessórios.

Nota: Para lixar materiais abrasivos (p.ex. gesso, etc.) recomendamos conectar um aspirador adequado.

8. Limpeza, manutenção

Esvaziar a cassete colectora de pó (5)

- Abrir a tampa para limpeza (6).
- Esvaziar a cassete colectora de pó (5).
- Retirar o filtro de pregas (7) e bater para soltar o pó de lixar aderente ou removê-lo com um pincel.
- Atenção na montagem: Inserir o filtro de pregas (7) nas guias laterais.

Limpar regulamente a máquina. Nisso, aspirar as aberturas de ventilação do motor com um aspirador de pó.

Substituir a placa de lixa gasta (2)

- Desenroscar os parafusos de fixação (do lado inferior da placa de lixa).
- Retirar a placa de lixa.
- Placa de lixa (para substituição) veja capítulo Acessórios
- Montar a placa de lixa.
- Voltar a enroscar os parafusos de fixação (do lado inferior da placa de lixa) e apertá-los.

9. Acessórios

Use apenas acessórios Metabo genuínos.

Consulte a página 4.

Só deve utilizar acessórios que cumprem as requisições e os dados de identificação, indicados nestas Instruções de Serviço.

- A Placa de lixa (para substituição)
- B Cassete colectora de pó com filtro de pregas para várias limpezas (para substituição)
- C Filtro de pregas (para substituição)
- D Folhas de lixa auto-aderentes perfuradas, para madeira e metal, 115 x 103 mm
- E Folhas de lixa perfuradas, para madeira e metal, para esticar, 115 x 140 mm
- F Folhas de lixa auto-aderentes perfuradas, para tintas, lacas, betume, 115 x 103 mm
- G Folhas de lixa perfuradas, para tintas, lacas, betume, para esticar, 115 x 140 mm
- H Bocal de aspiração de pó
- I Aspirador universal Metabo

Programa completo de acessórios, consultar www.metabo.com ou o Catálogo Principal.

10. Reparações

 As reparações de ferramentas eléctricas deste tipo apenas podem ser efectuadas por pessoal qualificado!

Quando possuir ferramentas eléctricas Metabo que necessitem de reparos, dirija-se à Representação Metabo. Os endereços poderá encontrar sob www.metabo.com.

Poderá descarregar as Listas de peças de reposição no site www.metabo.com.

11. Protecção do meio ambiente

Siga as determinações nacionais em relação à remoção e destruição ecológica de resíduos assim como, em relação à reciclagem de ferramentas usadas, embalagens e acessórios.



Só para países da UE: Não deitar as ferramentas eléctricas no lixo doméstico! De acordo com a directriz europeia 2002/96/CE sobre equipamentos eléctricos e electrónicos usados e na conversão ao direito nacional, as ferramentas eléctricas usadas devem ser recolhidas em separado e entregues a uma reciclagem ecologicamente correcta.

12. Dados técnicos

Há mais notas explicativas na página 3.

Reserva-se o direito de proceder a alterações devidas ao progresso tecnológico.

- D = Medidas da placa de lixa
- P₁ = Potência de absorção nominal
- P₂ = Potência liberada
- s₀ = Número de oscilações em vazio
- s₁ = Número de oscilações com carga
- S = Diâmetro do curso excêntrico
- Intec = Cassete colectora de pó
- m = Peso sem cabo de rede

Valores medidos de acordo com a norma EN 60745.

 Máquina da classe de protecção II

~ Corrente alternada

Os dados técnicos indicados são tolerantes (de acordo com os padrões válidos individuais).



Valor da emissão

Estes valores possibilitam uma avaliação de emissões da ferramenta eléctrica, e de compará-los com diversas outras ferramentas eléctricas. Consoante as condições de aplicação, situação da ferramenta eléctrica ou dos acessórios acopláveis, o carregamento efectivo poderá ser superior ou inferior. Para a avaliação, deve ainda considerar os intervalos de trabalho e as fases com menores carregamentos. Em razão dos correspondentes valores avaliados deverá determinar a aplicação de medidas de protecção, p.ex. medidas a nível de organização.

Valor total de vibrações (soma vectorial de três direcções) averiguado conforme norma EN 60745:

a_h = Valor da emissão de vibrações
(Lixar superficies)

K_h = Insegurança (vibração)

Valores típicos e ponderados pela escala A para o ruído:

L_{pA} = Nível de pressão sonora

L_{WA} = Nível de energia sonora

K_{pA} , K_{WA} = Insegurança

Durante a operação, o nível de ruído pode passar de 80 dB(A).



Utilizar protecções auriculares.

Bruksanvisning i original

1. Överensstämmelsedeklaration

Vi intygar härmed och tar ansvar för att planslipmaskinen har tillverkats i enlighet med de standarder och direktiv som anges på sid. 3.

2. Avsedd användning

Maskinen är avsedd för torrslipning av jämna och välvda ytor, trä, plast, järnfri metall, stålplåt och liknande spacklade och lackade ytor.

Användaren ansvarar för skador som uppstår pga. ej avsedd användning.

Följ de allmänna föreskrifterna om skadeprevention samt de bifogade säkerhetsanvisningarna.

3. Allmänna säkerhetsanvisningar



Följ anvisningarna i textavsnitten med den här symbolen, så förebygger du personskador och skador på elverktyget!



WARNING! – Läs bruksanvisningen, så är risken mindre för skador.



WARNING! Läs alla säkerhetsanvisningar och anvisningar. *Följer du inte säkerhetsanvisningar och anvisningar kan det leda till elstötar, brand och/eller svåra skador.*

Spara säkerhetsanvisningar och anvisningar för framtida bruk.

Se till så att dokumentationen följer med elverktyget.

4. Särskilda säkerhetsanvisningar

Damm från material som blyfärg, vissa träslag, mineraler och metall kan vara hälsovådligt. Kontakt eller inandning av dammet kan ge användaren eller personer i närheten allergiska reaktioner och/eller luftvägsproblem.

En del damm som ek- och bokdamm anses vara cancerframkallande, särskilt i kombination med tillsatser för träbearbetning (kromat, träskyddsmedel). Asbesthaltigt material får bara fackman bearbeta.

- Använd helst dammsug resp. dammbehållare.
- Använd en Metabo-dammsugare som passar elverktyget, så får du bra dammsug.
- Se till så att arbetsplatsen har bra ventilation.
- Vi rekommenderar att du använder andningsskydd med filterklass P2.

Följ alltid gällande nationella säkerhetsföreskrifter för materialet du ska bearbeta.

Dra ut elkontakten ur nätuttaget innan du påbörjar någon form av inställningar eller underhåll.

Under längre arbetsperioder skall hörselskydd användas. Längre påverkan av buller kan ge hörselskador.

Material som vid bearbetning avger hälsofarligt damm eller ångor (t.ex. asbest) får ej bearbetas.

Säkra arbetsstycket, så att det inte glider, t.ex. med spänntving.

5. Översikt

Se sid. 2.

- 1 Slippapper
- 2 Slipplatta
- 3 Spak
- 4 PÅ/AV
- 5 Dammbehållare *
- 6 Rengöringsklaff
- 7 Veckfilter
- 8 Hålstans

* bara vissa modeller

6. Driftstart



Kontrollera före driftstart att angiven spänning och frekvens på märkskylten överensstämmer med nätspänningen och nätfrekvensen.

6.1 Sätta på slippapper

Slippapper med kardborrfäste

Lätt att sätta på och ta av tack vare kardborrfästet. Tryck bara fast slippappret, så att hålen i slippappret (1) och slipplattan (2) överensstämmer.

Slippapper utan kardborrfäste

- För ned spaken (3) som bilden på sid. 2 visar. Då öppnas klämlisten.
- Skjut slippappret under klämlisten.
- Kläm fast ena sidan av slippappret med spaken (3).
- Sträck slippappret över slipplattan och kläm fast andra sidan med spaken (3).

Hålstans

Du kan själv stansa ohålade slippapper, så att dammutsuget fungerar.

- Sätta på slippapper på slipen.
- Sätt slipen på hålstansen (8) som bilden på sid. 2 visar och tryck ned.

7. Användning

7.1 Slå PÅ/AV,

Slå på:

Ställ (4) brytaren i läge „I“.

Slå AV:

Ställ (4) brytaren i läge „O“.

7.2 Dammsug

För att utsugseffekten ska bli optimal, fäst slippappret så att hålen i slippappret (1) och slippattan (2) överensstämmer.

Inbyggd dammsugare:

Sätt på dammbehållaren (5) (se bild, sid. 2). För att få optimal utsugseffekt, töm dammbehållaren (5) innan den blir helt full och (7) rengör filtret.

Dammsugaranslutning:

Montera dammsugaranslutningen (se kapitlet tillbehör). Anslut en lämplig dammsugare. Sugslangen ska ha anslutningsdiameter 35 mm. Se kapitlet Tillbehör.

OBS! Slipar du nötande material (t.ex. gips), så rekommenderar vi att du ansluter lämplig utsugsenhet.

8. Rengöring, underhåll

Tömma dammbehållaren (5)

- Öppna rengöringsklaffen (6).
- Töm dammbehållaren (5).
- Ta ur veckfiltret (7) och knacka ur slipdammet eller ta bort det med pensel.
- Gör så här när du sätter i det: Skjut i veckfiltret (7) i sidostyrningarna.

Rengör maskinen med jämna mellanrum. Sug rent motorns ventilationsöppningar med dammsugare.

Byta sliten slippatta (2)

- Skruva ut fästskruvarna (på slippattans undersida).
- Ta av slippattan.
- Slippatta (som reservdel), se kapitlet Tillbehör
- Sätt på slippattan.
- Skruva i fästskruvarna (på slippattans undersida) igen och dra åt.

9. Tillbehör

Använd bara Metabos originaltillbehör.

Se sid. 4.

Använd endast tillbehör som uppfyller kraven och specifikationerna i den här bruksanvisningen.

- A Slippatta (som reservdel)
- B Dammbehållare med flegångsveckfilter (reservdel)
- C Veckfilter (som reservdel)
- D hålåt korborslippapper för trä och metall, 115 x 103 mm
- E hålåt, inspant slippapper för trä och metall, 115 x 140 mm
- F hålåt korborslippapper för målat, lackat, spacklat, 115 x 103 mm
- G hålåt, inspant slippapper för målat, lackat, spacklat, 115 x 140 mm
- H Dammsugaranslutning
- I Metabo universaldammsugare

Det kompletta tillbehörssortimentet hittar du på www.metabo.com eller i huvudkatalogen.

10. Reparation



Elverktyg får bara repareras av behörig elektriker!

Metabo-elverktyg som behöver reparation skickar du till din Metabo-återförsäljare. Adresser, se www.metabo.com.

Du kan hämta reservdelslistor på www.metabo.com.

11. Miljöskydd

Följ nationella miljöföreskrifter för omhändertagande och återvinning av uttjänta maskiner, förpackningar och tillbehör.



Gäller bara EU-länder: Släng inte uttjänta elverktyg i hushållssoporna! Enligt EU-direktiv 2002/96/EG om uttjänta el- och elektronikprodukter samt enligt harmoniserad nationell lag ska uttjänta elverktyg källsorteras för miljövänlig återvinning.

12. Tekniska data

Förklaringar till uppgifterna på sid. 3.

Vi förbehåller oss rätten till tekniska förändringar.

- D = Mått på slippattan
- P₁ = Nominell effektförbrukning
- P₂ = Avgiven effekt
- s₀ = Svängningstal vid tomgång
- s₁ = Svängningstal vid full belastning
- S = Sliprörelsediameter
- Intec = dammbehållare
- m = Vikt utan nåtsladd

Mätvärden uppmätta enligt EN 60745.

Maskinen har skyddsklass II

~ Växelström

Angivna tekniska data ligger inom tolerans (enligt respektive gällande standard).



Utsläppsvärden

Dessa värden medger en bedömning av verktygets utsläpp samt jämförelse med andra eldrivna verktyg. Beroende på förhållandena, verktygets skick och hur verktyget används kan de faktiska värdena vara högre eller lägre. Räkna även med pauser och perioder med lägre belastning. Använd de uppskattade värdena för att ta fram skyddsåtgärder för användaren, t.ex. organisatoriska åtgärder.

Totalvärde vibrationer (vektorsumma i tre led) beräknad enligt EN 60745:

a_h = Vibrationsemissionsvärde (Ytslipning)

K_h = Onoggrannhet (vibrationer)

Normal, A-viktad ljudnivå:

L_{pA} = ljudtrycksnivå

L_{WA} = ljudeffektnivå

K_{pA}, K_{WA} = Onoggrannhet

Vid arbete kan ljudnivån överskrida 80 dB(A).



Använd hörselskydd!

Alkuperäiset ohjeet

1. Vaatimustenmukaisuus vakuutus

Vakuutamme vastaavamme siitä, että nämä taso-
hiomakoneet ovat sivulla 3 mainittujen standardien
ja määräysten mukaisia.

2. Määräystenmukainen käyttö

Kone soveltuu tasaisten ja kaarevien pintojen,
puun, muovien, ei-rautametallien, teräspeltien
yms., silotettujen ja maalattujen pintojen
kuivahiontaan.

Käyttäjä vastaa kaikista määräysten vastaisesta
käytöstä johtuvista vaurioista.

Yleisiä tapaturmantorjuntaohjeita ja mukana
toimitettuja turvallisuusohjeita on noudatettava.

3. Yleiset turvallisuusohjeet



Huomioi tällä symbolilla merkityt teksti-
kohdat suojataksesi itseäsi ja sähkötyö-
kaluasi!



VAROITUS – lue käyttöohjeet, jotta saat
pienennettyä loukkaantumisvaaraa.



**VAROITUS Lue kaikki turvallisuusohjeet ja
neuvot.** Turvallisuusohjeiden ja neuvojen
noudattamatta jättäminen saattaa aiheuttaa sähkö-
iskun, tulipalon ja/tai vakavia vammoja.

**Säilytä kaikki turvallisuusohjeet ja neuvot
huolellisesti tulevaa käyttöä varten.**

Anna sähkötyökalu vain yhdessä näiden asiaki-
rjojen kanssa eteenpäin.

4. Erityiset turvallisuusohjeet

Tietyistä materiaaleista, kuten lyijypitoinen
maalipinta, jotkut puulajit, mineraalit ja metallit,
syntyvä pöly voi olla terveydelle haitallista. Pölyn
koskettaminen tai sisäänhengittäminen voi
aiheuttaa allergisia reaktioita ja/tai hengitysteiden
sairauksia käyttäjässä tai lähellä olevissa ihmisissä.
Tiettyjen pölytyyppien, kuten tammi- tai pyökkipöly,
katsotaan aiheuttavan syöpää, erityisesti
puunkäsittelyssä käytettävien lisäaineiden
yhteydessä (kromaatti, puunsuojausaine).
Asbestipitoisia materiaaleja saavat työstää vain
kyseisen alan ammattilaiset.

- Käytä mahdollisuuksien mukaan imuria tai
pölynkeruukasettia.
- Pölyn tehokkaan poistamisen varmistamiseksi
käytä sopivaa Metabo-imuria yhdessä tämän
sähkötyökalun kanssa.
- Huolehdi työpisteen hyvästä tuuletuksesta.
- Suosittelemme käyttämään suodatinluokan P2
hengityssuojainta.

Noudata omassa maassasi voimassaolevia,
työstettäviin materiaaleihin liittyviä määräyksiä.

Vedä pistoke irti pistorasiasta ennen säätöjen tai
huoltotoiden suorittamista.

**Pitkään työskennellessä on käytettävä
kuulosuojaimia.** Pitkään jatkuva korkea melutaso
saattaa aiheuttaa kuulovaurioita.

Aineita, joita työstettäessä muodostuu terveydelle
vaarallista pölyä tai höyryä (esim. asbesti), ei saa
työstää.

Varmista työkappaleen paikallaan pysyminen esim.
puristimilla.

5. Yleiskuva

Katso sivu 2.

- 1 Hiomapaperi
 - 2 Hiomalevy
 - 3 Kiinnitysvipu
 - 4 Katkaisija
 - 5 Pölynkeruukasetti *
 - 6 Puhdistusluukku
 - 7 Poimusuodatin
 - 8 Reikälävistin
- * varustelukohtainen

6. Käyttöönotto



Ennen käyttöönottoa on verrattava, vastaako
nimikivessä ilmoitettu verkkojännite ja
verkkotaajuus paikallisen sähköverkon arvoja.

6.1 Hiomapaperin kiinnitys

Hiomapaperi tarrakiinnityksellä

Helppo kiinnittää ja irrottaa tarrakiinnityksen
ansiota.

Hiomapaperi täytyy vain painaa paikalleen niin, että
hiomapaperin (1) ja hiomalevyn (2) reiät ovat
kohdakkain.

Hiomapaperi ilman tarrakiinnitystä

- Kallista kiinnitysvipu (3) alas, kuten sivulla
2 olevassa kuvassa on näytetty. Näin
kiinnitysreunus aukeaa.
- Työnnä hiomapaperi kiinnitysreunuksen alle.
- Kiinnitä hiomapaperi yhdeltä sivulta
kiinnitysvivulla (3) paikalleen.
- Vedä hiomapaperi tiukkaan hiomalevyn yli ja
kiinnitä toisella puolella olevalla kiinnitysvivulla
(3).

Reikälävistin

Rei'ittämättömiin hiomapapereihin voidaan tehdä
itse reiät reikälävistimellä pölynpoistoa varten.

- Kiinnitä hiomapaperi hiomakoneeseen.
- Aseta hiomakone sivulla 2olevan kuvan
mukaisesti reikälävistimelle (8) ja paina alas.

7. Käyttö

7.1 Pääle-/poiskytkentä

Päällekytkentä:

Laita katkaisin (4) asentoon "I".

Poiskytkentä:

Laita katkaisin (4) asentoon "O".

7.2 Pölynpoisto

Optimaalisen pölynpoiston takaamiseksi kiinnitä hiomapaperi paikalleen niin, että hiomapaperin (1) ja hiomalevyn (2) reiät ovat kohdakkain.

Automaattinen pölynpoisto:

Kiinnitä pölynkeruukasetti (5) paikalleen (ks. kuva, sivu 2). Optimaalisen imutehon takaamiseksi tyhjennä pölynkeruukasetti (5) ajoissa ja puhdista suodatin (7).

Ulkopuolinen pölynpoisto:

Laita pölynpoistoputki (katso kohta Lisätarvikkeet) paikalleen. Liitä sopiva imuri. Käytä imuletkeä, jonka liitäntäkappaleen halkaisija on 35 mm. Katso kohta Lisätarvikkeet.

Ohje: suosittelemme liittämään sopivan imurin hiottaessa herkästi pölyviä materiaaleja (esim. kipsi, yms.).

8. Puhdistus, huolto**Pölynkeruukasetin (5) tyhjentäminen**

- Avaa puhdistusluukku (6).
- Tyhjennä pölynkeruukasetti (5).
- Irrota poimusuodatin (7) ja poista kiinni tarttunut hiomapöly koputtelemalla tai siveltimellä.
- Huomaa asennuksen yhteydessä: Työnnä poimusuodatin (7) sivuohjaimiin.

Puhdista kone säännöllisesti. Ime tässä yhteydessä moottorin tuuletusraot puhtaaksi pölynimurilla.

Kuluneen hiomalevyn (2) vaihto

- Irrota kiinnitysruuvit (hiomalevyn alapuolella).
- Ota hiomalevy pois.
- Hiomalevy (vaihtoa varten) ks. kappale Lisätarvikkeet
- Aseta hiomalevy paikalleen.
- Asenna kiinnitysruuvit (hiomalevyn alapuolelle) jälleen paikoilleen ja kiristä ne.

9. Lisätarvikkeet

Käytä ainoastaan alkuperäisiä Metabolisätarvikkeita.

Katso sivu 4.

Käytä vain sellaisia lisätarvikkeita, jotka täyttävät tässä käyttöoppaassa ilmoitetut vaatimukset ja ominaistiedot.

- A Hiomalevy (vaihtoa varten)
- B Pölynkeruukasetti poimusuodattimella, joka voidaan puhdistaa monta kertaa (vaihtoa varten)
- C Poimusuodatin (vaihtoa varten)
- D Rei'itetyt tarrakiinnitys-hiomapaperit puulle ja metallille, 115 x 103 mm
- E Rei'itetyt hiomapaperit puulle ja metallille, kiristetään paikoilleen 115 x 140 mm
- F Rei'itetyt tarrakiinnitys-hiomapaperit maali-, lakka- ja tasoitepinnoille, 115 x 103 mm

G Rei'itetyt hiomapaperit maali-, lakka- ja tasoitepinnoille, kiristetään paikoilleen, 115 x 140 mm

H Pölynpoistoputki

I Metabo-yleisimuri

Lisätarvikkeiden koko valikoima katso www.metabo.com tai pääluettelot.

10. Korjaus

 Sähkötyökalujen korjaustöitä saavat suorittaa ainoastaan sähköalan ammattilaiset!

Jos Metabo-sähkötyökalusi tarvitsee korjausta, ota yhteyttä Metabo-edustajaan. Osoitteet, katso www.metabo.com.

Varaosalistat voit imuroida osoitteesta www.metabo.com.

11. Ympäristönsuojelu

Noudata käytöstä poistettujen koneiden, pakkausten ja lisätarvikkeiden hävittämistä ja kierrätystä koskevia kansallisia määräyksiä.

 Vain EU-maille: Älä hävitä sähkötyökalua kotitalousjätteen mukana! Käytettyjä sähkö- ja elektroniikkalaitteita koskevan EU-direktiivin 2002/96/EY ja paikallisen määräysten mukaan on loppuun käytetyt sähkötyökalut kerättävä erikseen talteen ja ohjattava ympäristöä säästävään kierrätykseen.

12. Tekniset tiedot

Selityksiä sivulla 3 oleville tiedoille.

Pidätämme oikeuden muutoksiin.

D = hiomalevyn mitat
 P₁ = nimellisottotohe
 P₂ = antotohe
 s₀ = värähdysluku kuormittamattomana
 s₁ = värähdysluku kuormitettuna
 S = värähtelypiirin halkaisija
 Intec = pölynkeruukasetti
 m = paino ilman verkkojohtoa
 Mittausarvot ilmoitettu EN 60745 mukaan.

 Suojausluokan II kone

~ Vaihtovirta

Annetut tekniset tiedot ovat toleranssien mukaisia (vastaavat kyseisiä voimassa olevia standardeja).

 Päästöarvot

Nämä arvot mahdollistavat sähkötyökalun päästöjen arvioimisen ja erilaisten sähkötyökalujen keskinäisen vertailun. Kulloistakin käyttöolosuhteista, sähkötyökalun kunnosta tai käyttötarkkeesta riippuen todellinen kuormitus voi olla kyseisiä arvoja suurempi tai pienempi. Huomioi arvioinnissa työtautit ja vähäisemmän kuormituksen jaksot. Määritä nämä tekijät huomioiden arvioitujen arvojen perusteella käyttäjän suojaamiseen vaadittavat toimenpiteet.

Värähtelyn kokonaisarvo (kolmen suunnan vektorisumma), määritetty EN 60745 mukaan:

fi SUOMI

a_h = värähtelyn säteilyarvo
(pintahionta)

K_h = epävarmuus (värähtely)

Tyypillinen A-painotettu äänitaso:

L_{pA} = äänenpainetaso

L_{WA} = äänentehotaso

K_{pA}, K_{WA} = epävarmuus

Käytössä melutaso voi ylittää 80 dB(A).



Käytä kuulonsuojaimia!

130.com.ua

Original bruksanvisning

1. Samsvarserklæring

Vi erklærer under eget ansvar at disse sliperne er i overensstemmelse med standardene og retningslinjene på side 3.

2. Hensiktsmessig bruk

Maskinen er egnet til tørrsliping av rette og krumme flater, treverk, kunststoff, ikke-jern-metaller, stålplater og lignende sparklede og lakkerte flater.

Brukeren er alene ansvarlig for skader som oppstår pga. uhensiktsmessig bruk.

Alminnelige verneforskrifter og vedlagte sikkerhetshenvisninger må overholdes.

3. Generelle sikkerhetshenvisninger



For din egen sikkerhet og for å beskytte elektroverktøyet må du ta hensyn til tekst som er merket med dette symbolet.



ADVARSEL – Les bruksanvisningen for å minimere skaderisiko.



ADVARSEL Les gjennom all sikkerhetsinformasjon og alle anvisninger. *Dersom sikkerhetsinformasjonen og anvisningene ikke overholdes, kan det medføre elektrisk støt, brann og/eller alvorlige skader.*

Oppbevar all sikkerhetsinformasjon og alle anvisninger for fremtidig bruk.

Lån bare ut elektroverktøyet ditt sammen med disse dokumentene.

4. Spesielle sikkerhetshenvisninger

Støv fra materialer som blyholdig maling, noen tresorter, mineraler og metall kan være helseskadelig. Å ta på eller puste inn støv kan fremkalle allergiske reaksjoner og/eller sykdommer i luftveiene hos personer som oppholder seg i nærheten.

Bestemte typer støv, som støv fra eik og bøk, regnes som kreftfremkallende, særlig i forbindelse med tilsetningsstoffer som brukes i trevarebransjen (kromat, trebeskyttelsesmiddel). Asbestholdige materialer skal bare håndteres av fagfolk.

- Bruk støvavsug eller støvoppsamlingskassett dersom det er mulig.
- For at støvavsug skal bli best mulig, bør du bruke et passende Metabo-avsug sammen med dette elektroverktøyet.
- Sørg for at det er god ventilasjon på arbeidsplassen.
- Det anbefales å bruke åndedrettsmaske med filterklasse P2.

Følg forskriftene som gjelder i ditt land for materialene du skal arbeide med.

Trekk støpselet ut av stikkkontakten før alle former for innstilling og vedlikehold.

Bruk hørselsvern ved lengre arbeidsøker.

Lengre tids påvirkning av høye støynivåer kan føre til hørselsskader.

Materialer som avgir helsefarlig støv eller damper (f. eks. asbest) må ikke bearbeides.

Sikre emnet mot at det sklir, for eksempel ved hjelp av en tvinge.

5. Oversikt

Se side 2.

- 1 Slipeblad
- 2 Slipesåle
- 3 Klemarm
- 4 AV/PÅ-bryter
- 5 Støvoppsamlingskassett *
- 6 Rengjøringsklaff
- 7 Foldefilter
- 8 Hullstanse

* avhengig av utstyret

6. Før bruk



Kontroller før bruk at nettspenningen og nettfrekvensen på typeskiltet stemmer overens med strømmettets spesifikasjoner.

6.1 Montering av slipeblad

Slipeblad med borrelåslukking

Enkel montering og demontering ved hjelp av borrelåsfeste.

Trykk slipebladet på sålen slik at hullene i slipebladet (1) og slipesålen (2) ligger over hverandre.

Slipeblad uten borrelåslukking

- Fell klemarmen (3) nedover som vist på bildet på side 2. Klemmelisten åpnes.
- Skyv slipebladet under klemmelisten.
- Klem fast slipebladet på den ene siden med klemarmen (3).
- Strekk slipebladet over slipesålen og klem fast på den andre siden med klemarmen (3).

Hullstanse

I slipeblader uten hull kan du selv lage hull med hullstansen, slik at støvavsug fungerer.

- Sett slipebladet på sliperen.
- Sett sliperen på hullstansen som vist på bildet på side 2 (8) og trykk nedover.

7. Bruk

7.1 Slå på og av

Slå på:

Sett bryter (4) i posisjon „I”.

Slå av:

Sett bryter (4) i posisjon „O”.

7.2 Støvavsug

For et optimalt støvavsug stiller du inn slipebladet slik at hullene i slipebladet (1) og slipesålen (2) ligger over hverandre.

Egenavsug: Monter støvoppsamlingskassetten (5) (se bilde på side 2). For et optimalt støvavsug tømmer du støvoppsamlingskassetten (5) i god tid og rengjør filteret (7).

Eksternt avsug: Fest støvavsugstussen (se kapittelet om tilbehør) Koble til et egnet avsugsapparat. Bruk en sugeslange med en koblingsstykkediameter på 35 mm. Se kapittelet om tilbehør.

OBS! Sliper du i abrasive materialer (for eksempel gips), anbefaler vi at du kobler til et egnet avsug.

8. Rengjøring, vedlikehold

Tømme støvoppsamlingskassetten (5)

- Åpne rengjøringsklaffen (6).
- Tøm støvoppsamlingskassetten (5).
- Ta ut foldefilteret (7) og bank av slipestøvet som sitter fast eller fjern det med pensel.
- Vær oppmerksom på følgende ved bruk: Skyv inn foldefilteret (7) i føringene på siden.

Rengjør maskinen med jevne mellomrom.

Rengjør med en støvsuger i motorens luftenåpninger.

Skift slitte slipesåler (2)

- Skru ut festeskruene (på undersiden av slipesålen).
- Ta av slipesålen.
- Slipesåle (som reserve), se kapittelet om tilbehør.
- Sett på slipesålen.
- Sett festeskruene (på undersiden av slipesålen) på plass igjen og skru fast.

9. Tilbehør

Bruk kun originalt Metabo-tilbehør. Se side 4.

Bruk kun tilbehør som oppfyller kravene og spesifikasjonene som er nevnt i denne bruksanvisningen.

- A Slipesåle (som reserve)
- B Støvoppsamlingskassetten med foldefilter for gjentatt rengjøring (som reserve)
- C Foldefilter (som reservedel)
- D perforerte feste-slipeblader for tre og metall, 115 x 103 mm
- E perforerte, stramme slipeblader for tre og metall, 115 x 140 mm
- F perforerte feste-slipeblader for farge, lakk, sparkelmasse, 115 x 103 mm
- G perforerte, stramme slipeblader for farge, lakk, sparkel, til fastspenning 115 x 140 mm
- H Støvavsugstuss
- I Metabo universalsuger

Se www.metabo.com eller hovedkatalogen for det komplette tilbehørsprogrammet.

10. Reparasjon

 Elektroverktøy må kun repareres av elektro-fagfolk!

Ta kontakt med din Metabo-forhandler hvis du har et Metabo elektroverktøy som må repareres. Adresser på www.metabo.com.

Du kan laste ned reservedelslister fra www.metabo.com.

11. Miljøvern

Følg nasjonale forskrifter for miljøvennlig kassering og resirkulering av gamle maskiner, emballasjer og tilbehør.



Kun for EU-land: Kast aldri elektroverktøy i husholdningsavfallet! I henhold til EU-direktiv 2002/96/EF om kasserte elektriske og elektroniske produkter og direktivets iverksetting i nasjonal rett, må elektroverktøy som ikke lenger skal brukes, samles separat og returneres til et miljøvennlig gjenvinningsanlegg.

12. Tekniske data

Forklaringer til opplysningene på side 3.

Med forbehold om endringer i hensikt av teknisk forbedring.

D	= Slipesålens mål
P ₁	= Nominelt effektopptak
P ₂	= Avgitt effekt
s ₀	= Svingetall ved tomgang
s ₁	= Svingetall ved nominell belastning
S	= Svingkretsdiameter
Intec	= Støvoppsamlingskassetten
m	= Vekt uten nettleiding

Måleverdier iht. EN 60745.

Maskin i beskyttelsesklasse II

~ Vekselstrøm

Angitte tekniske data kan variere i henhold til de til enhver tid gjeldende normer.



Emisjonsverdier

Disse verdiene gjør det mulig å anslå emisjonen til elektroverktøyet og å sammenlikne ulike elektroverktøy. Avhengig av bruksbetingelser, tilstanden til elektroverktøyet eller innsatsverktøyet, kan den faktiske belastningen være høyere eller lavere. Ta hensyn til arbeidspauser og perioder med mindre belastning i vurderingen. Fastsett sikkerhetstiltak for brukeren på grunn av tilpassede vurderingsverdier, f.eks. organisatoriske tiltak.

Totalverdi for vibrasjon (Vektorsum i tre retninger) fastsatt iht. EN 60745:

a_h = Verdi for vibrasjonsemisjon (Sliping av flater)

K_h = Usikkerhet (vibrasjon)

Typiske A-veide lydnivåer:

L_{pA} = lydtrykknivå

L_{WA} = lydeffektnivå

K_{pA}, K_{WA} = Usikkerhet

Under arbeid kan lydtrykket overskride 80 dB(A).



Bruk hørselsvern!

Original brugsanvisning

1. Konformitetserklæring

Vi erklærer under almindeligt ansvar, at disse ryste-pudsere er i overensstemmelse med de på side 3 angivne standarder og direktiver.

2. Tiltænkt formål

Maskinen er egnet til tørslibning af plane eller hvælvede flader, træ, kunststoffer, ikke-jernmetaller, stålplader og lignende, spartlede og lakerede overflader.

Brugeren hæfter fuldt ud for skader som følge af brug til ikke tiltænkte formål.

De generelle anvisninger for arbejdssikkerhed og de her medfølgende sikkerhedsanvisninger skal følges.

3. Generelle sikkerhedsanvisninger



Vær opmærksom på de tekststeder i brugsanvisningen, der er markeret med dette symbol, for Deres egen og el-værktøjs sikkerhed.



ADVARSEL – Læs brugsanvisningen for at reducere faren for personskader.



ADVARSEL Læs alle sikkerhedsanvisninger og andre anvisninger. Hvis sikkerhedsanvisningerne og de andre anvisninger ikke overholdes, er der risiko for elektrisk stød, brand og/eller alvorlige personskader.

Alle sikkerhedsanvisninger og andre anvisninger bør gemmes til senere brug.

Videregiv kun el-værktøjet sammen med disse papirer.

4. Særlige sikkerhedsanvisninger

Støv fra materialer såsom blyholdig maling, visse træsorter, mineraler og metal kan være sundhedsskadeligt. Berøring eller indånding af dette støv kan fremkalde allergiske reaktioner og/eller åndedræts sygdomme hos brugeren eller personer, der opholder sig i nærheden.

Nogle støvpartikler såsom ege- eller bøgetræsstøv anses for at være kræftfremkaldende, især i forbindelse med tilsætningsstoffer til træbehandling (chromat, træbeskyttelsesmiddel). Asbestholdigt materiale må kun bearbejdes af fagfolk.

- Brug så vidt muligt støvudsugning eller støvopsamlingskassetten.
- For at opnå en optimal støvudsugning anbefales det at anvende en egnet Metabo-støvsuger sammen med dette el-værktøj.
- Sørg for god ventilation på arbejdspladsen.
- Det anbefales at bruge et åndedrætsværn i filterklasse P2.

Vær opmærksom på de gældende regler i dit land vedrørende de bearbejdede materialer.

Træk stikket ud af stikkontakten, før der foretages nogle indstillinger.

Arbejdes der længere tid med el-værktøjet, bør der anvendes høreværn. Længere påvirkning med højt støjniveau kan medføre høreskader.

Man må ikke bearbejde materialer, der danner sundhedsfarligt støv eller dampe (f.eks. asbest).

Arbejdsmøntet skal sikres mod at glide, f.eks. ved hjælp af fastspændingsanordninger.

5. Oversigt

Se side 2.

- 1 Slibepapir
- 2 Slibeplade
- 3 Klemmegreb
- 4 Tænd-/slukknop
- 5 Støvbakke *
- 6 Renseklap
- 7 Foldefilter
- 8 Hulstans

* afhængig af udstyr

6. Ibrugtagning



Før De tager maskinen i brug, bør De kontrollere, at den på mærkepladen oplyste netspænding og frekvens er i overensstemmelse med den fra Deres strømforsyning.

6.1 Påsætning af slibepapir

Slibepapir med velcrolukning

Nem at sætte på og tage af på grund af velcrolukning.

Slibepapiret trykkes blot på, så slibepapirets (1) og slibeadlens (2) huller sidder over hinanden.

Slibepapir uden velcrolukning

- Sving klemmegrebet (3) ned som vist i billedet på side 2. Dermed åbnes klemlisten.

- Skub slibepapiret ind under klemlisten.

- Fastklem slibepapiret i den ene side med klemmegrebet (3).

- Træk slibepapiret stramt hen over slibeadlen, og fastklem det i den anden side med klemmegrebet (3).

Hulstans

Med hulstansen kan man selv lave huller i slibepapir med henblik på støvudsugning.

- Sæt slibepapiret på slibemaskinen.
- Sæt slibemaskinen på hulstansen (8), og tryk den ned som vist i billedet på side 2.

7. Anvendelse

7.1 Tænd/sluk

Tænd: Sæt kontakten (4) i stilling „I“.

Sluk: Sæt kontakten (4) i stilling „O“.

7.2 Støvudsugning

For at sikre en optimal støvudsugning skal slibepapiret anbringes sådan, at slibepapirets (1) og slibepbladens (2) huller sidder over hinanden.

Integreret udsugning:

Sæt støvbakken (5) på (se billedet på side 2). For at sikre en optimal støvudsugning skal støvbakken (5) tømmes rettidigt og filteret (7) renses.

Afsugning vha. anden maskine:

Sæt udsugningsstudsden (se kapitlet Tilbehør) på. Tilslut en egnet støvsuger. Brug en støvsugerslange, hvis tilslutningsstykke har en diameter på 35 mm. Se kapitlet Tilbehør.

Bemærk: Ved slibning af abrasivt materiale (f.eks. gips osv.) anbefaler vi at tilslutte en velegnet spånsuger.

8. Rensning, vedligeholdelse

Tømning af støvbakke (5)

- Åbn rensklappen (6).
- Tøm støvbakken (5).
- Tag foldefilteret (7) af, og bank aflejret slibestøv af, eller fjern det med en pensel.
- Vær opmærksom på følgende ved isætning: Skub foldefilteret (7) i skinnerne i siden.

Regelmæssig rensning af maskinen. Fjern støv fra motorens ventilationsspalter med en støvsuger.

Udskiftning af slidt slibeplade (2)

- Skru fastspændingsskruerne (på undersiden af slibepladen) ud.
- Tag slibepladen af.
- Slibeplade (som reserve), se kapitlet Tilbehør
- Sæt slibepladen på.
- Skru fastspændingsskruerne (på undersiden af slibepladen) i igen, og spænd dem.

9. Tilbehør

Brug kun originalt Metabo tilbehør. Se side 4.

Brug kun tilbehør, som opfylder de krav og specifikationer, som er angivet i denne brugsanvisning.

- A Slibeplade (som reserve)
- B Støvbakke med foldefilter, der kan renses flere gange (som reserve)
- C Foldefilter (som reserve)
- D Hullet velcro-slibepapir til træ og metal, 115 x 103 mm
- E Hullet slibepapir til træ og metal, til fastspænding, 115 x 140 mm
- F Hullet velcro-slibepapir til maling, lak og spartel, 115 x 103 mm
- G Hullet slibepapir til maling, lak og spartel, til fastspænding, 115 x 140 mm
- H Udsugningsstuds
 - I Metabo universalsuger

Det komplette tilbehørsprogram findes på www.metabo.com eller i hovedkataloget.

10. Reparation

 Reparationer på el-værktøjer må kun udføres af en elektriker!

Henvend Dem til Deres Metabo-forhandler, når De skal have repareret Deres Metabo el-værktøj.

Adresser findes på www.metabo.com.

Reservedelslister kan downloades på www.metabo.com.

11. Miljøbeskyttelse

Overhold de lokale regler om miljøvenlig bortskaffelse og genbrug af udtjente maskiner, emballage og tilbehør.



Kun for EU-lande: El-værktøj må ikke smides i husholdningsaffaldet! I henhold til det europæiske direktiv 2002/96/EF om affald af elektrisk og elektronisk udstyr og omsættelsen til national lovgivning skal brugte el-værktøjer indsamles adskilt og genanvendes i en recyclingproces.

12. Tekniske Data

Forklaringer til oplysningerne på side 3. Forbeholdt ændringer som følge af tekniske ændringer.

D	= Slibepbladens mål
P ₁	= Nom. optagen effekt
P ₂	= Afgiven effekt
s ₀	= Svingningstal ved friløb
s ₁	= Svingningstal ved nom. belastning
S	= Svingbevægelsesdiameter
Intec	= Støvbakke
m	= Vægt uden strømledning

Måleværdier beregnet jf. EN 60745.

Klasse II maskine

~ Vekselsstrøm

De angivne tekniske data er tolerancesat (svarende til de pågældende gyldige standarder).



Emissionsværdier

Disse værdier gør det muligt at bestemme el-værktøjets emissioner og sammenligne forskellige el-værktøjer med hinanden. Alt efter el-værktøjets eller indsatsværktøjernes anvendelsesbetingelser og tilstand kan den faktiske belastning være højere eller lavere. Tag også højde for arbejds pauser og perioder med lav belastning. Træf de nødvendige beskyttelsesforanstaltninger for brugeren, f.eks. organisatoriske foranstaltninger, på baggrund af de anslåede værdier.

Samlet vibration (vektorsum af tre retninger) målt iht. EN 60745:

a _h	= Vibrationsemission (Slibning af overflader)
K _h	= Usikkerhed (vibration)

Typiske A-vægtede lyd niveauer:

L _{pA}	= Lydtrykniveau
L _{WA}	= Lydeffektniveau
K _{pA} , K _{WA}	= Usikkerhed

Ved arbejde kan støjniveauet overskride 80 dB(A).



Brug høreværn!

Instrukcja oryginalna

1. Oświadczenie zgodności

Oświadczamy z pełną odpowiedzialnością, że opisywane szlifierki mimośrodowe spełniają normy i dyrektywy wymienione na stronie 3.

2. Użycie zgodne z przeznaczeniem

Urządzenie nadaje się do szlifowania na sucho powierzchni płaskich i wyoblonych, drewna, tworzyw sztucznych, metali nieżelaznych, blachy stalowej i temu podobnych powierzchni szpachlowanych i lakierowanych.

Za szkody powstałe w wyniku użytkowania niezgodnego z przeznaczeniem odpowiedzialność ponosi wyłącznie użytkownik.

Należy przestrzegać ogólnie uznanych przepisów zapobiegania wypadkom oraz załączonych wskazówek bezpieczeństwa.

3. Ogólne wskazówki dotyczące bezpiecznego użytkowania



Dla własnego bezpieczeństwa oraz w celu ochrony elektronarzędzia należy zwracać szczególną uwagę na miejsca w tekście oznaczone tym symbolem!



OSTRZEŻENIE – W celu zminimalizowania ryzyka odniesienia obrażeń należy zapoznać się z instrukcją obsługi.



OSTRZEŻENIE Należy przeczytać wszystkie wskazówki bezpieczeństwa i instrukcje. Nieprzestrzeganie wskazówek bezpieczeństwa i instrukcji może spowodować porażenie prądem, pożar i/lub ciężkie obrażenia ciała.

Wskazówki bezpieczeństwa i instrukcje należy zachować na przyszłość.

Elektronarzędzie przekazywać innym osobom wyłącznie z dołączoną dokumentacją.

4. Specjalne wskazówki dotyczące bezpiecznego użytkowania

Dotykanie lub wdychanie takich pyłów może wywołać reakcje alergiczne i/lub choroby układu oddechowego użytkownika lub osób znajdujących się w pobliżu.

Niektóre rodzaje pyłów jak pył dębowy czy buczynowy uważane są za rakotwórcze, zwłaszcza w połączeniu z dodatkowymi substancjami do używanymi przy obróbce drewna (chromian, środki ochronne do drewna). Materiały zawierające azbest mogą być obrabiane wyłącznie przez specjalistów.

- W miarę możliwości należy używać urządzeń do odsysania pyłów lub kasety pochłaniającej pył.
- Aby uzyskać wysoki stopień odsysania pyłów, należy zastosować wraz z tym elektronarzędziem

odpowiednie urządzenie Metabo do odsysania pyłów.

- Należy zadbać o dobrą wentylację w miejscu pracy.
- Zaleca się używanie maski przeciwpyłowej z filtrem klasy P2.

Należy przestrzegać obowiązujących w danym kraju przepisów dla obrabianych materiałów.

Przed przystąpieniem do wykonywania jakichkolwiek prac związanych z ustawianiem lub konserwacją wyjąć wtyczkę z gniazdka.

W przypadku prac dłużej trwających należy nosić odpowiednie nauszники ochronne.

Dłuższe oddziaływanie wysokiego poziomu hałasu może doprowadzić do utraty słuchu.

Nie wolno ciąć materiałów, przy których powstają niebezpieczne dla zdrowia pyły lub opary (np. azbest).

Obrabiany element należy zabezpieczyć przed przesunięciem, np. za pomocą urządzeń mocujących.

5. Przegląd

Patrz strona 2.

- 1 Arkusz ścierny
- 2 Płyta szlifierska
- 3 Dźwignia zaciskowa
- 4 Włącznik/wyłącznik
- 5 Kaseata pochłaniacza pyłu *
- 6 Kłapa do oczyszczania
- 7 Filtr karbowany
- 8 Dziurkownik

* w zależności od wyposażenia

6. Uruchomienie



Przed uruchomieniem urządzenia należy sprawdzić, czy podane na tabliczce napięcie sieciowe i częstotliwość sieciowa zgodne są z cechami napięcia sieciowego w miejscu pracy.

6.1 Mocowanie arkusza ściernego

Arkusz ścierny z mocowaniem rzepowym

Proste mocowanie i zdejmowanie poprzez zastosowanie mocowania rzepowego.

Należy po prostu docisnąć arkusz ścierny, tak aby otwory w arkuszu (1) pokryły się z otworami płyty szlifierskiej (2).

Arkusz ścierny bez mocowania rzepowego

- Odchylić w dół dźwignię zaciskową (3) w sposób pokazany na rysunku, strona 2. Powoduje to otwarcie listwy zaciskowej.

- Wsunąć arkusz ścierny pod listwę zaciskową.

- Zacisnąć arkusz ścierny po jednej stronie za pomocą dźwigni zaciskowej (3).

- Naciągnąć arkusz ścierny mocno na płytę szlifierską i zacisnąć dźwignią zaciskową (3) po drugiej stronie.

Dziurkownik

W nieperforowanych arkuszach ściernych można samemu wykonać otwory do odsysania pyłu za pomocą dziurkownika.

- Umieścić arkusz ścierny na szlifierce.
- Nasadzić szlifierkę w sposób pokazany na ilustracji, strona 2 na dziurkowniku (8) i docisnąć w dół.

7. Użytkowanie

7.1 Włączanie i wyłączenie,

Włączanie:

Ustawić włącznik (4) w pozycji „I”.

Wyłączenie:

Ustawić włącznik (4) w pozycji „O”.

7.2 Odsysanie pyłu

Dla optymalnego odsysania pyłu należy zamocować arkusz ścierny w taki sposób, aby otwory arkusza ściernego (1) i płyty szlifierskiej (2) pokrywały się ze sobą.

Własne odsysanie pyłu:

Zamocować kasetę pochłaniacza pyłu (5) (patrz ilustracja, strona 2). Dla zapewnienia optymalnego odsysania pyłu, należy we właściwym czasie opróżnić kasetę pochłaniacza pyłu (5) i oczyścić filtr (7).

Odsysanie zewnętrzne:

Przymocować króciec do odsysania pyłu (patrz rozdział Akcesoria). Podłączyć odpowiedni odkurzacz. Zastosować wąż ssący o średnicy króćca przyłączeniowego 35 mm. Patrz rozdział Akcesoria.

Wskazówka: W razie szlifowania materiałów sypkich (np. gipsu itp.) zaleca się podłączenie odpowiedniego urządzenia odciągowego.

8. Czyszczenie, konserwacja

Opróżnianie kasety pochłaniacza pyłu (5)

- Otworzyć klapę do oczyszczania (6).
- Opróżnić kasetę pochłaniacza pyłu (5).
- Wyjąć filtr karbowany (7) i wytrzeć lub usunąć pędzelkiem nagromadzony pył ze szlifowania.
- Przy składaniu należy pamiętać, aby wsunąć filtr karbowany (7) w prowadnicę boczne.

Urządzenie należy czyścić w regularnych odstępach czasu. Szczeliny wentylacyjne przy silniku należy oczyścić odkurzaczem.

Wymiana zużytej płyty szlifierskiej (2)

- Wykręcić śruby mocujące (na spodzie płyty szlifierskiej).
- Zdjąć płytę szlifierską.
- Płyta szlifierska (jako część zamienna) patrz rozdział Akcesoria
- Nasadzić płytę szlifierską.
- Ponownie wkręcić i dokręcić śruby mocujące (na spodzie płyty szlifierskiej).

9. Akcesoria

Stosować wyłącznie oryginalne akcesoria Metabo.

Patrz strona 4.

Należy stosować wyłącznie akcesoria, które spełniają wymagania i parametry wymienione w niniejszej instrukcji eksploatacji.

- A Płyta szlifierska (jako część zamienna)
 - B Kasetę pochłaniacza pyłu z filtrem karbowanym do wielokrotnego czyszczenia (jako część zamienna)
 - C Filtr karbowany (jako część zamienna)
 - D Perforowany przyczepny arkusz ścierny do drewna i metalu, 115 x 103 mm
 - E Perforowany arkusz ścierny do drewna i metalu, do naprężania, 115 x 140 mm
 - F Perforowane, przyczepne arkusze ściernie do farb, lakierów, szpachlówek, 115 x 103 mm
 - G Perforowane arkusze ściernie do farb, lakierów, szpachlówek, do naprężania, 115 x 140 mm
 - H Króciec do odsysania pyłu
 - I Metabo odkurzacz uniwersalny
- Pełny zestaw akcesoriów patrz www.metabo.com lub katalog główny.

10. Naprawy



Wszelkie naprawy elektronarzędzi mogą być wykonywane wyłącznie przez wykwalifikowanych elektryków!

W sprawie naprawy elektronarzędzia należy się zwrócić do przedstawicielstwa Metabo. Adresy są podane na stronie www.metabo.com.

Listę części zamiennych można pobrać pod adresem www.metabo.com.

11. Ochrona środowiska

Należy przestrzegać krajowych przepisów dotyczących utylizacji zużytych urządzeń, opakowań i akcesoriów zgodnie z ochroną środowiska naturalnego oraz zasadami recyklingu.



Dotyczy tylko ładunków na terytorium Unii Europejskiej: Elektronarzędzi nie wolno wyrzucać do zwykłych odpadów domowych! Zgodnie z wytyczną europejską 2002/96/EG o zużytych urządzeniach elektrycznych i elektronicznych oraz jej stosowaniu w prawie państwowym zużyte elektronarzędzia muszą być gromadzone osobno i podawane odzyskowi surowców wtórnych zgodnie z przepisami o ochronie środowiska.

12. Dane techniczne

Wyjaśnienia do informacji podanych na stronie 3.

Zastrzegamy sobie prawo do zmian konstrukcyjnych.

- D = Wymiary płyty szlifierskiej
- P₁ = Nominalny pobór mocy
- P₂ = Moc wyjściowa
- S₀ = Częstość oscylacji przy pracy bez obciążen

- s_1 = Częstość oscylacji przy pracy pod obciążeniem znamionowym
 S = Średnica okręgu oscylacji
 $Intec$ = Kasetka pochłaniacza pyłu
 m = Ciężar bez przewodu zasilającego
 Wartości pomiarów ustalone w oparciu o EN 60745.

 Urządzenie w klasie ochrony II

~ Prąd przemienny

Wyszczególnione dane techniczne obarczone są błędem tolerancji (odpowiednio do obowiązujących standardów).

Wartości emisji

Wartości te umożliwiają oszacowanie emisji urządzenia elektrycznego i porównanie różnych urządzeń elektrycznych. W zależności od warunków użytkowania, stanu urządzenia elektrycznego lub narzędzi mocowanych rzeczywiste obciążenie może być większe lub mniejsze. Wartości te należy uwzględnić dla oszacowania przerw w pracy i faz mniejszego obciążenia. Ustalić na podstawie odpowiednio dopasowanych wartości szacunkowych środki ochronne dla użytkownika, np. środki organizacyjne.

Całkowita wartość wibracji (suma wektorowa trzech kierunków) ustalona zgodnie z EN 60745:

a_h = Wartość emisji wibracji (Szlifowanie powierzchni)

K_h = Nieoznaczoność (wibracja)

Typowe poziomy ciśnienia akustycznego A:

L_{pA} = poziom ciśnienia akustycznego

L_{WA} = poziom mocy akustycznej

K_{pA}, K_{WA} = nieoznaczone

Podczas pracy poziom hałasu może przekroczyć wartość 80 dB (A).

 **Nosić ochraniacze słuchu!**

Πρωτότυπες οδηγίες χρήσης

1. Δήλωση πιστότητας

Δηλώνουμε με ίδια ευθύνη, ότι αυτά τα τριβεία αντιστοιχούν στις προδιαγραφές και στις οδηγίες που αναφέρονται στη σελίδα 3.

2. Χρήση σύμφωνα με το σκοπό προορισμού

Το εργαλείο είναι κατάλληλο για ξηρή λείανση επιπέδων και κυρτών επιφανειών από ξύλο, συνθετικά υλικά, μη σιδηρούχα μέταλλα, χαλύβδινη λαμαρίνα και παρόμοια υλικά, καθώς και σπατουλαρισμένες και βερνικωμένες επιφάνειες.

Για ζημιές που ενδέχεται να προκύψουν από τη μη ενδεδειγμένη χρήση του εργαλείου την αποκλειστική ευθύνη φέρει ο χρήστης.

Θα πρέπει να ληφθούν υπόψη οι γενικά αναγνωρισμένοι κανονισμοί πρόληψης ατυχημάτων καθώς και οι συνημμένες υποδείξεις ασφαλείας.

3. Γενικές υποδείξεις ασφαλείας



Προσέξτε για τη δική σας προστασία καθώς και για την προστασία του ηλεκτρικού σας εργαλείου εκείνα τα σημεία του κειμένου, που χαρακτηρίζονται με αυτό το σύμβολο!



ΠΡΟΕΙΔΟΠΟΙΗΣΗ - Για τη μείωση του κινδύνου τραυματισμού διαβάστε τις οδηγίες λειτουργίας.



ΠΡΟΕΙΔΟΠΟΙΗΣΗ Διαβάστε όλες τις υποδείξεις ασφαλείας και όλες τις οδηγίες. Η μη τήρηση των υποδείξεων ασφαλείας και των οδηγιών μπορεί να προκαλέσει ηλεκτροπληξία, πυρκαγιά και/ή σοβαρούς τραυματισμούς.

Φυλάγετε όλες τις υποδείξεις ασφαλείας και τις οδηγίες για μελλοντική χρήση.

Παραχωρήστε σε άλλους το ηλεκτρικό σας εργαλείο μόνο μαζί με αυτά τα έγγραφα.

4. Ειδικές υποδείξεις ασφαλείας

Οι σκόνες από υλικά, όπως μογιότι που περιέχει μόλυβδο, μερικά είδη ξύλου, ορυκτά και μέταλλα, μπορούν να είναι επιβλαβείς για την υγεία. Η επαφή ή η εισπνοή της σκόνης μπορεί να προκαλέσει αντιδράσεις και/ή αναπνευστικά νοσήματα στα πλησίον ευρισκόμενα άτομα. Ορισμένες σκόνες, όπως σκόνη δρυός ή οξείας ισχύουν ως καρκινογόνες, ιδιαίτερα σε συνδυασμό με πρόσθετα υλικά επεξεργασίας ξύλου (χρωμικό υλικό, υλικό προστασίας ξύλου). Η επεξεργασία υλικού που περιέχει αμιάντο

επιτρέπεται να γίνεται μόνο από ειδικευμένα άτομα.

- Χρησιμοποιείτε κατά το δυνατόν μια διάταξη αναρόφησης της σκόνης ή το δοχείο συλλογής της σκόνης.
- Για να πετύχετε έναν υψηλό βαθμό αναρόφησης της σκόνης, χρησιμοποιείτε έναν κατάλληλο απορροφητήρα Μεταβο μαζί με αυτό το ηλεκτρικό εργαλείο.
- Φροντίστε για καλό αερισμό της θέσης εργασίας.
- Συνιστάται, η χρήση μιας μάσκας προστασίας της αναπνοής με κατηγορία φίλτρου P2.

Προσέξτε τις ισχύουσες στη χώρα σας προδιαγραφές για τα επεξεργαζόμενα υλικά.

Προτού να πραγματοποιήσετε μία οποιαδήποτε ρύθμιση ή συντήρηση, τραβήξτε το φως από την πρίζα.

Σε περίπτωση που πρόκειται να εργαστείτε για μεγαλύτερο χρονικό διάστημα, φορέστε οπωσδήποτε ωτασπίδες. Η επίδραση για μεγαλύτερο χρονικό διάστημα υψηλής ηχητικής στάθμης μπορεί να οδηγήσει σε βλάβη της ακοής.

Δεν επιτρέπεται να γίνεται επεξεργασία υλικών, που επεξεργαζόμενα δημιουργούν επικίνδυνες για την υγεία σκόνες ή ατμούς (π.χ. αμιάντος).

Ασφαλίστε το επεξεργαζόμενο κομμάτι έτσι, ώστε να μην μπορεί να γλιστρήσει, π.χ. με τη βοήθεια σφιγκτήρων.

5. Επισκόπηση

Βλέπε σελίδα 2.

- 1 Φύλλο λείανσης
 - 2 Πλάκα λείανσης
 - 3 Μοχλός σύσφιξης
 - 4 Διακόπτης ενεργοποίησης/απενεργοποίησης
 - 5 Δοχείο συγκέντρωσης της σκόνης *
 - 6 Κλαπέτο καθαρισμού
 - 7 Πτυχωτό φίλτρο
 - 8 Διάταξη διάτρησης
- * ανάλογα του εξοπλισμού

6. Θέση σε λειτουργία



Εριν τη θέση σε λειτουργία ελέγξτε, εάν η τάση και η συχνότητα που αναφέρονται στην πινακίδα τύπου ταυτίζονται με τα στοιχεία του ηλεκτρικού σας δικτύου.

6.1 Τοποθέτηση του φύλλου λείανσης

Φύλλο λείανσης με αυτοπρόσφυση

Απλή τοποθέτηση και αφαίρεση μέσω αυτοπρόσφυσης.

Πίστετε απλά το φύλλο λείανσης, έτσι ώστε να ταυτίζονται οι τρύπες του φύλλου λείανσης (1) και της πλάκας λείανσης (2).

Φύλλο λείανσης χωρίς αυτοπρόσφυση

- Στρέψτε το μοχλό σύσφιξης (3), όπως φαίνεται στην εικόνα, σελίδα 2, προς τα κάτω. Έτσι ανοίγει η ράγα σύσφιξης.
- Σπρώξτε το φύλλο λείανσης κάτω από τη ράγα σύσφιξης.
- Σφίξτε το φύλλο λείανσης στη μια πλευρά με το μοχλό σύσφιξης (3).
- Τραβήξτε το φύλλο λείανσης τεντωμένο πάνω στην πλάκα λείανσης και σφίξτε το με το μοχλό σύσφιξης (3) στην άλλη πλευρά σταθερά.

Διάταξη διάτρησης

Στα μη τρυπημένα φύλλα λείανσης μπορεί κανείς να ανοίξει ο ίδιος τρύπες για την αναρρόφηση της σκόνης με τη διάταξη διάτρησης.

- Τοποθετήστε το φύλλο λείανσης στον λειαντήρα.
- Τοποθετήστε το λειαντήρα, όπως φαίνεται στην εικόνα, σελίδα 2, πάνω στη διάταξη διάτρησης (8) και πιέστε τον προς τα κάτω.

7. Χρήση

7.1 Ενεργοποίηση/Απενεργοποίηση

Ενεργοποίηση:

Θέστε το διακόπτη (4) στη θέση "I".

Απενεργοποίηση:

Θέστε το διακόπτη (4) στη θέση "O".

7.2 Αναρρόφηση σκόνης

Για μια ιδανική απόδοση της αναρρόφησης της σκόνης τοποθετήστε το φύλλο λείανσης έτσι, ώστε να ταυτίζονται οι τρύπες του φύλλου λείανσης (1) και της πλάκας λείανσης (2).

Αυτοαναρρόφηση:

Τοποθετήστε το δοχείο συγκέντρωσης της σκόνης (5) (βλέπε εικόνα, σελίδα 2). Για μια ιδανικά απόδοση αναρρόφησης, αδειάστε το δοχείο συγκέντρωσης της σκόνης (5) έγκαιρα και καθαρίστε το φίλτρο (7).

Εξωτερική αναρρόφηση:

Τοποθετήστε το στόμιο αναρρόφησης της σκόνης (βλέπε στο κεφάλαιο Εξαρτήματα). Συνδέστε μια κατάλληλη συσκευή αναρρόφησης.

Χρησιμοποιήστε έναν εύκαμπτο σωλήνα αναρρόφησης με μια διάμετρο προσαρμογέα 35 mm. Βλέπε στο κεφάλαιο Εξαρτήματα.

Υπόδειξη: Για τη λείανση τραχιού υλικού (π.χ. γύψου, κτλ.) σας συνιστούμε να συνδέσετε μια κατάλληλη συσκευή αναρρόφησης.

8. Καθαρισμός, συντήρηση

Αδειασμα του δοχείου συγκέντρωσης της σκόνης (5)

- Ανοίξτε το κλαπέτο καθαρισμού (6).
- Αδειάστε το δοχείο συγκέντρωσης της σκόνης (5).
- Αφαιρέστε το πτυχωτό φίλτρο (7) και απομακρύνετε με ελαφρά χτυπήματα ή με ένα πινέλο την κολλημένη πάνω σκόνη λείανσης.
- Κατά την τοποθέτηση προσέξτε: Σπρώξτε το πτυχωτό φίλτρο (7) μέσα στους πλευρικούς οδηγούς.

Καθαρίζετε το εργαλείο τακτικά. Καθαρίζετε επίσης τις σχισμές αερισμού στον κινητήρα με έναν απορροφητήρα σκόνης (ηλεκτρική σκούπα).

Αντικατάσταση φθαρμένης πλάκας λείανσης (2)

- Ξεβιδώστε τις βίδες στερέωσης (στην κάτω πλευρά της πλάκας λείανσης).
- Αφαιρέστε την πλάκα λείανσης.
- Για την πλάκα λείανσης (ως ανταλλακτικό) βλέπε στο κεφάλαιο Εξαρτήματα
- Τοποθετήστε την πλάκα λείανσης.
- Βιδώστε ξανά και σφίξτε τις βίδες στερέωσης (στην κάτω πλευρά της πλάκας λείανσης).

9. Εξαρτήματα

Χρησιμοποιείτε αποκλειστικά γνήσια εξαρτήματα της Metabo.

Βλέπε σελίδα 4.

Χρησιμοποιείτε μόνο εξάρτημα, τα οποία πληρούν τις απαιτήσεις και τα χαρακτηριστικά στοιχεία που αναφέρονται σε αυτές τις οδηγίες λειτουργίας.

- A Πλάκα λείανσης (ως ανταλλακτικό)
 - B Δοχείο συγκέντρωσης της σκόνης με πτυχωτό φίλτρο για πολλαπλό καθαρισμό (ως ανταλλακτικό)
 - C Πτυχωτό φίλτρο (ως ανταλλακτικό)
 - D Τρυπημένα φύλλα λείανσης πρόσφυσης για ξύλο και μέταλλο, 115 x 103 mm
 - E Τρυπημένα φύλλα λείανσης για ξύλο και μέταλλο, για σφίξιμο, 115 x 140 mm
 - F Τρυπημένα φύλλα λείανσης πρόσφυσης για μογοιά, βερνίκι, στόκο, 115 x 103 mm
 - G Τρυπημένα φύλλα λείανσης για μογοιά, βερνίκι, στόκο, για σφίξιμο, 115 x 140 mm
 - H Στόμιο αναρρόφησης της σκόνης
 - I Απορροφητήρας γενικής χρήσης Metabo
- Πλήρες πρόγραμμα εξαρτημάτων, βλέπε www.metabo.com ή στον κύριο κατάλογο.

10. Επισκευή

 Οι επισκευές των ηλεκτρικών εργαλείων επιτρέπεται να διενεργούνται μόνον από ηλεκτροτεχνίτες!

Με ηλεκτρικά εργαλεία Metabo που έχουν ανάγκη επισκευής, απευθυνθείτε παρακαλώ στην αντίστοιχη αντιπροσωπία της Metabo. Διευθυντής βλέπε www.metabo.com.

Τους καταλόγους ανταλλακτικών μπορείτε να τους κατεβάσετε στη διεύθυνση www.metabo.com.

11. Προστασία περιβάλλοντος

Τηρείτε τους εθνικούς κανονισμούς για την απόσυρση σύμφωνα με τους κανόνες προστασίας του περιβάλλοντος και για την ανακύκλωση των άχρηστων εργαλείων, συσκευασιών και εξαρτημάτων.

 Μόνο για τις χώρες της ΕΕ: Μην πετάτε τα ηλεκτρικά εργαλεία στον κάδο οικιακών απορριμμάτων! Σύμφωνα με την

eI ΕΛΛΗΝΙΚΑ

ευρωπαϊκή οδηγία 2002/96/EK περί ηλεκτρικών και ηλεκτρονικών συσκευών και την ενσωμάτωσή της στο εθνικό δίκαιο, τα ηλεκτρικά εργαλεία πρέπει να συλλέγονται ξεχωριστά και να επιστρέφονται για ανακύκλωση με τρόπο φιλικό προς το περιβάλλον.

12. Τεχνικά στοιχεία

Διευκρινίσεις σχετικά με τα στοιχεία στη σελίδα 3.

Διατηρούμε το δικαίωμα για αλλαγές, που εξυπηρετούν την τεχνική πρόοδο.

D	= Διαστάσεις της πλάκας λείανσης
P_1	= Ονομαστική ισχύς
P_2	= Αποδιδόμενη ισχύς
s_0	= Αριθμός παλμών χωρίς (ρελαντί)
s_1	= Αριθμός παλμών σε ονομ. φορτίο
S	= Διάμετρος κύκλου ταλάντωσης
Intec	= Δοχείο συγκέντρωσης της σκόνης
m	= Βάρος χωρίς καλώδιο σύνδεσης στο ρεύμα

Οι τιμές μετρήθηκαν σύμφωνα με το πρότυπο EN 60745.

 Εργαλείο της κατηγορίας βαθμού προστασίας II

~ Εναλλασσόμενο ρεύμα

Τα αναφερόμενα τεχνικά στοιχεία εννοούνται με ανοχές (σύμφωνα με τις εκάστοτε ισχύουσες τεχνικές προδιαγραφές).

Τιμές εκπομπής

Αυτές οι τιμές καθιστούν δυνατή την εκτίμηση των εκπομπών του ηλεκτρικού εργαλείου και τη σύγκριση διαφόρων ηλεκτρικών εργαλείων. Ανάλογα με τις συνθήκες εργασίας, την κατάσταση του ηλεκτρικού εργαλείου ή των εξαρτημάτων εργασίας μπορεί το πραγματικό φορτίο να είναι υψηλότερο ή χαμηλότερο. Για την εκτίμηση λάβετε υπόψη τα διαλείμματα εργασίας και τις φάσεις μικρού φορτίου. Με βάση τις αντίστοιχες προσαρμοσμένες τιμές εκτίμησης καθορίστε μέτρα προστασίας για το χρήστη, π.χ. οργανωτικά μέτρα.

Συνολική τιμή κραδασμών (διανυσματικό άθροισμα τριών κατευθύνσεων) υπολογισμένη σύμφωνα με το πρότυπο EN 60745:

a_h	= Τιμή εκπομπής κραδασμών (Λείανση επιφανειών)
K_h	= Ανασφάλεια (ταλαντώσεις)

Τυπικές ηχητικές στάθμες, αξιολόγηση A:

L_{pA}	= Στάθμη ηχητικής πίεσης
L_{WA}	= Στάθμη ηχητικής ισχύος
K_{pA}, K_{WA}	= Ανασφάλεια

Κατά την εργασία μπορεί να υπάρξει υπέρβαση της στάθμης θορύβου των 80 dB(A).

 Χρησιμοποιείτε προστασία ακοής (ωτασπίδες)!

Eredeti használati utasítás

1. Megfelelőségi nyilatkozat

Kizárólagos felelősségünk tudatában igazoljuk, hogy ezek a csiszolótalpak mindenben megfelelnek a 3. oldalon felsorolt szabványokban és irányelvekben foglalt követelményeknek.

2. Rendeltetészerű használat

A gép egyenes és ívelt fa, műanyag, nemesvasfém, acéllemez és hasonló felületek, valamint simított és lakkozott felületek szárazcsiszolására alkalmas.

A nem rendeltetészerű használatból eredő mindennemű kárért a felelősség kizárólag a felhasználót terheli.

Feltétlenül tartsa be az általánosan elfogadott balesetvédelmi szabályokat, valamint a mellékelt biztonsági útmutatóban foglaltakat.

3. Általános biztonsági szabályok



Saját testi épsége és elektromos kéziszerszáma védelme érdekében tartsa be az ezzel a szimbólummal jelölt szövegrészekben foglaltakat!



FIGYELMEZTETÉS – A sérülésveszély csökkentése érdekében olvassa át a használati utasítást.



FIGYELMEZTETÉS Olvassa át az **összes biztonsági utasítást és előírást**. A **biztonsági tudnivalók és utasítások betartásának elmulasztása elektromos áramütést, tüzet és/vagy súlyos személyi sérüléseket okozhat.**

Kérjük, gondosan őrizze meg valamennyi biztonsági útmutatót és előírást a jövőben. Csak ezekkel a dokumentumokkal együtt adja tovább másnak az elektromos kéziszerszámot.

4. Különleges biztonsági szabályok

Egyes anyagok, mint pl. ólomtartalmú festékek, egyes fajták, ásványok és fémek pora egészségkárosító lehet. Ezen porok érintése vagy belégzése allergikus reakciókat válthat ki és/vagy a felhasználó vagy a közelben tartózkodó személyek légúti megbetegedéseit okozhatja.

Bizonyos porok, mint pl. a tölgy vagy a bükk pora rákkeltőnek minősül, különösen a faanyagok kezelésére szolgáló adalékanyagokkal (kromátokkal, fakonzerváló szerekkel) együtt. Azbeszttartalmú anyagokat csak szakembereknek szabad megmunkálniuk.

- Lehetőleg alkalmazzon porszivást ill. porgyűjtő kazettát.

- Annak érdekében, hogy a porszivás jó hatékonyságú legyen, használjon egy megfelelő Metabo porszivót ezzel az elektromos szerszámmal együtt.

- Gondoskodjon a munkahely jó szellőzéséről.
 - Javasoljuk, hogy viseljen P2 szűrőosztályba tartozó légzésvédő álarcot.
- Vegye figyelembe a megmunkálandó anyagokra vonatkozóan az Önök országában érvényes előírásokat.

A hálózati dugót húzza ki a csatlakozó aljzatból, mielőtt egy beállítás vagy karbantartást végez el.

Ha hosszabb ideig dolgozik, viseljen fülvédőt.

A hosszabb időn keresztül ható erős zajszint halláskárosodást okozhat.

Olyan anyagokat, amelyek megmunkálásakor egészségkárosító porok vagy gőzök keletkeznek (pl. azbeszt), a készülékkel nem szabad megmunkálni.

Biztosítsa a munkadarabot megcsúszás ellen, pl. befogó szerkezet segítségével.

5. Áttekintés

Lásd a 2. oldalt.

- 1 Csiszolólapp
- 2 Csiszolótalp
- 3 Szorítókar
- 4 Ki-/bekapcsoló gomb
- 5 Porgyűjtő kazetta *
- 6 Tisztítófedél
- 7 Redős szűrő
- 8 Kézi lyukasztó

* kivitteltől függő

6. Üzembe helyezés



Az üzembe helyezés előtt ellenőrizze, hogy a szerszám típus tábláján megadott hálózati feszültség és frekvencia megfelel-e az Ön által használt hálózat adatainak.

6.1 Csiszolólapp felhelyezése

Tapadórögzítéses csiszolólap

A csiszolólap a tapadórögzítés segítségével egyszerűen felhelyezhető és levehető.

Helyezze fel egyszerűen úgy a csiszolólapot, hogy a csiszolólap (1) és a csiszolótalp (2) lyukai fedésbe kerüljenek egymással.

Tapadórögzítés nélküli csiszolólap

- Fordítsa el a felélé a szorítókart (3), ahogy azt a 2. oldalon lévő ábra mutatja. Ekkor kinyílik a kapcsoléc.
- Tolja be a csiszolólapot a kapcsoléc alá.
- A kapcsolécet (3) fogja be a csiszolólapot az egyik oldalon.
- A csiszolólapot húzza és feszítse rá a csiszolótalpra, majd fogja be a másik oldalon lévő szorítókkal (3).

Kézi lyukasztó

A nem lyuggatott csiszolólapokba a porsziváshoz szükséges lyukakat a kézi lyukasztóval lehet beleyukasztani.

- Helyezze a csiszolólapot a talpra.
- Helyezze a talpat a kézi lyukasztóra (8), ahogyan azt a 2.oldali ábra mutatja, majd nyomja lefelé.

7. Használat

7.1 Ki-/bekapcsolás,

Bekapcsolás:

Állítsa a kapcsolót (4) „I” állásba.

Kikapcsolás:

Állítsa a kapcsolót (4) „O” állásba.

7.2 Porelszívás

Az optimális porelszívási teljesítmény elérése érdekében úgy helyezze fel a csiszolólapot, hogy a csiszolólap (1) és csiszolótalp (2) egymással fedésbe kerüljenek.

Belső elszívás:

A porgyűjtő kazetta (5) felhelyezése (lásd a 2. oldalon lévő ábrát). Az optimális elszívási teljesítmény érdekében kellő időben ürítse a porgyűjtő kazettát (5), és tisztítsa meg a szűrőt (7).

Külső elszívás:

A porelszívó csonc (lásd a Tartozékok fejezetet) felhelyezése. Csatlakoztasson egy megfelelő elszívóeszközt. Használjon 35 mm csatlakozódarab-átmérőjű szívótömlőt. Lásd a Tartozékok fejezetet.

Megjegyzés: Ha abrazív anyagokat (pl. gipszet, stb.) csiszol, akkor csatlakoztasson a készülékhez megfelelő elszívóeszközt.

8. Tisztítás, karbantartás

Porgyűjtő kazetta (5) ürítése

- Nyissa ki a tisztító fedelet (6).
- Ürítse ki a porgyűjtő kazettát (5).
- Emelje ki a redős-szűrőt (7), és finom kocogtatással vagy egy ecset segítségével távolítsa el a lerakódott port.
- A visszahelyezésnél ügyeljen a következőre: a redős-szűrőt (7) az oldalsó vezetékbe tolja be.

Tisztítsa rendszeresen a gépet. Ennek során egy porszívó segítségével tisztítsa meg a motor szellőző nyílását.

Elhasználódott csiszolótalp (2) cseréje

- Csavarja ki (a csiszolólap alsó oldalán található) rögzítőcsavarokat.
- Vegye le a csiszolótalpat.
- (Tartalék) csiszolótalp: lásd a Tartozékok fejezetet
- Helyezze fel a csiszolótalpat.
- Csavarja vissza, majd húzza meg a (csiszolólap alsó oldalán található) rögzítőcsavarokat.

9. Tartozékok

Csak eredeti Metabo tartozékokat használjon.

Lásd a 4. oldalt.

Csak olyan tartozékokat használjon, amelyek megfelelnek az ebben a használati utasításban megadott követelményeknek és adatoknak.

- A Csiszóolótalp (tartalék)
 - B Redős-szűrős porgyűjtő kazetta többszörös tisztításhoz (tartalék)
 - C Redős-szűrő (tartalék)
 - D Lyuggatott tapadóörögüztes csiszolólapok fa- és fémfelülethez, 115 x 103 mm
 - E Lyuggatott csiszolólapok fa- és fémfelülethez, ráfeszítéshez, 115 x 140 mm
 - F Lyuggatott tapadó csiszolólapok festék- ill. lakkfelülethez és spatulázóanyaghoz, 115 x 103 mm
 - G Lyuggatott csiszolólap festék- ill. lakkfelülethez és spatulázóanyaghoz, ráfeszítéshez, 115 x 140 mm
 - H Porelszívó csonc
 - I Metabo általános porszívó
- A teljes tartozékprogramhoz lásd: www.metabo.com vagy a főkatalógust.

10. Javítás



Elektromos kéziszerszámot csak villamos szakember javíthat!

A javításra szoruló Metabo elektromos kéziszerszámokkal kérjük, forduljon Metabo szakkereskedőjéhez. A címeiket a www.metabo.com oldalon találja.

A pótalkatrészek listája letölthető a www.metabo.com oldalról.

11. Környezetvédelem

Kövesse a helyi előírásokat a régi gépek, csomagolások és tartozékok környezetbarát ártalmatlanításával és újrahasznosításával kapcsolatban.



Csak EU-tagországok esetében: elektromos kéziszerszámot soha ne dobjon háztartási hulladék közé! Az elektromos és elektronikus berendezések hulladékairól szóló 2002/96/EK irányelv és annak nemzeti jogi átvétele értelmében a használt elektromos kéziszerszámokat szelektíven kell gyűjteni és lehetővé kell tenni azok környezetkímélő újrahasznosítását.

12. Műszaki adatok

Az adatok értelmezését lásd a 3. oldalon.

A műszaki változtatás joga a továbbfejlesztés érdekében fenntartva.

- D = a csiszolótalp mérete
- P₁ = névleges felvett teljesítmény
- P₂ = leadott teljesítmény
- s₀ = Lengésszám üresjáratban
- s₁ = Lengésszám névleges terhelésnél
- S = Rezgéskör átmérő
- Intec = porgyűjtő kazetta
- m = súly elektromos csatlakozókábel nélkül

A mérési eredményeket az EN 60745 szabvány szerint határoztuk meg.

II. védelmi osztályú gép

~Váltóáram

A fenti adatoknak túrése van (a mindenkor érvényben levő szabványoknak megfelelően).



Kibocsátási értékek

Ezek az értékek lehetővé teszik az elektromos szerszám kibocsátási értékeinek meghatározását, illetve különböző elektromos szerszámok összehasonlítását. Az alkalmazási feltételektől, az elektromos szerszám állapotától vagy a használt betétszerszámoktól függően a tényleges környezeti terhelés nagyobbra vagy kisebbre is adódhat. A becsléshez vegye figyelembe a munkaszüneteket és az alacsonyabb környezeti terheléssel járó fázisokat is. A megfelelően alkalmazott becslési értékek alapján írjon elő védőintézkedéseket a felhasználó számára, illetve hozzon szervezési intézkedéseket.

Eredő rezgés (a három különböző irányú rezgés vektoriális összege) meghatározása az EN 60745 szabvány szerint:

a_h = Rezgés-kibocsátási érték
(Felületek csiszolása)

K_h = Bizonytalanság (rezgés)

Jellemző A-osztályú zajszint:

L_{pA} = hangnyomásszint

L_{WA} = hangteljesítményszint

K_{pA}, K_{WA} = bizonytalanság

Munka közben a zajszint túllépheti a 80 dB(A)-t.



Hordjon zajtompító fülvédőt!

Оригинальное руководство по эксплуатации

1. Декларация соответствия

Мы с полной ответственностью заявляем, что эти плоскошлифовальные машины соответствуют нормам и директивам, указанным на с. 3.

2. Использование по назначению

Инструмент предназначен для сухого шлифования прямых и выпуклых поверхностей из дерева, пластика, цветных металлов, листовых сталей и аналогичных материалов, а также для шлифовки поверхностей, покрытых шпатлевкой или лаком.

За ущерб, возникший в результате использования не по назначению, ответственность несет только пользователь.

Необходимо соблюдать общепринятые правила техники безопасности, а также указания, прилагаемые к данному руководству.

3. Общие указания по технике безопасности



Для вашей собственной безопасности и защиты электроинструмента от повреждений соблюдайте указания, отмеченные данным символом!



ПРЕДУПРЕЖДЕНИЕ! Для снижения риска травмирования прочтите руководство по эксплуатации.



ПРЕДУПРЕЖДЕНИЕ! Прочтите все инструкции и указания по технике безопасности. Невыполнение инструкций и указаний по технике безопасности может привести к поражению электрическим током, возгоранию и/или к получению тяжелых травм.

Сохраните все инструкции и указания по технике безопасности.

Передавайте инструмент следующему владельцу только вместе с этими документами.

4. Специальные указания по технике безопасности

Пыль, возникающая при обработке материалов, содержащих свинец, некоторых видов древесины, минералов и металлов, может представлять собой опасность для здоровья. Вдыхание частиц такой пыли или контакт с ней может стать причиной появления аллергических реакций и/или заболеваний дыхательных путей.

Некоторые виды пыли (например пыль, возникающая при обработке дуба или бука) считаются канцерогенными, особенно в комбинации с дополнительными материалами, используемыми для обработки древесины (соли хромовой кислоты, средства защиты

древесины). Обработка материалов с содержанием асбеста должна выполняться только специалистами.

- По возможности используйте подходящий пылеотсасывающий аппарат или кассету-пылесборник.
- Для оптимального удаления пыли используйте этот электроинструмент в комбинации с подходящим пылесосом Metabo.
- Обеспечьте хорошую вентиляцию рабочей зоны.
- Рекомендуется надевать респиратор с фильтром класса P2.

Соблюдайте действующие национальные предписания по обработке материалов.

Перед выполнением каких-либо работ по регулировке или техническому обслуживанию инструмента вынимайте вилку сетевого кабеля из розетки.

При длительной работе пользуйтесь защитными наушниками. Длительное воздействие высокого уровня шума может привести к нарушениям слуха.

Не допускается обработка материалов, выделяющих опасные для здоровья пыль или пары (в частности, асбеста).

Тщательно закрепите обрабатываемую деталь, например, с помощью зажимов.

5. Обзор

См. с. 2.

- 1 Шлифлист
- 2 Шлифовальная плита
- 3 Зажимной рычаг
- 4 Выключатель
- 5 Кассета-пылесборник*
- 6 Крышка блока очистки
- 7 Складчатый фильтр
- 8 Пробивной штамп

* в зависимости от комплектации

6. Ввод в эксплуатацию



Перед вводом в эксплуатацию проверьте соответствие напряжения и частоты сети, указанных на заводской табличке, параметрам сети электропитания.

6.1 Установна шлифлиста

Шлифлист на липучке

Простота установки и снятия благодаря креплению на липучке. Просто прижмите шлифлист так, чтобы отверстие шлифлиста (1) и шлифовальной плиты (2) совпали.

Шлифлист без липучки

- Поверните зажимной рычаг (3) вниз, как показано на рисунке, с. 2. В результате откроется зажимная планка.

- Задвиньте шлифлист под зажимную планку.
- Зажмите шлифлист с одной стороны зажимным рычагом (3).
- Натяните шлифлист на шлифовальную плиту и зажмите зажимным рычагом (3) на другой стороне.

Пробивной штамп

В шлифлистах, не имеющих отверстий, с помощью пробивного штампа можно самостоятельно выполнить отверстия для пылеудаления.

- Установка шлифлиста на плоскошлифовальную машину.
- Установите плоскошлифовальную машину, как показано на рисунке, с. 2, на пробивной штамп (8) и прижмите вниз.

7. Эксплуатация

7.1 Включение/выключение,

Включение: Перевести переключатель (4) в положение „I“.

Выключение: Перевести переключатель (4) в положение „O“.

7.2 Всасывание пыли

Для оптимального отвода пыли расположите шлифлист таким образом, чтобы отверстия шлифлиста (1) и шлифовальной плиты (2) совпали.

Собственное устройство пылеудаления: установите каскету-пылесборник (5) (см. рисунок, с. 2). Для сохранения мощности всасывания вовремя очищайте каскету пылесборника (5) и прочищайте фильтр (7).

Дополнительная система всасывания пыли:

Установите штуцер пылесборника (см. главу «Принадлежности»). Подключите подходящее всасывающее устройство. При подключении используйте шланг диаметром 35 мм. См. главу «Принадлежности».

Указание: Для шлифования абразивного материала (например, гипса и т. п.) рекомендуется использовать подходящий пылеудаляющий аппарат.

8. Чистка, техническое обслуживание

Чистка каскеты-пылесборника (5)

- Откройте крышку блока очистки (6).
- Опорожните каскету-пылесборник (5).
- Извлеките складчатый фильтр (7) и удалите остатки пыли кисточкой или постукиванием.
- При установке складчатого фильтра (7) обратите внимание на пазы по бокам.

Инструмент следует регулярно очищать.

При этом с помощью пылесоса следует очистить вентиляционные щели на корпусе двигателя.

Замена изношенной шлифовальной плиты (2)

- Выверните крепежные винты (с нижней стороны шлифовальной плиты).

- Снимите шлифовальную плиту.
- Шлифовальная плита (сменная) см. раздел Принадлежности.
- Установите шлифовальную плиту.
- Снова закрутите и затяните крепежные винты (на нижней стороне шлифовальной плиты).

9. Принадлежности

Используйте только оригинальные принадлежности Metabo.

См. с. 4.

Используйте только те принадлежности, которые отвечают требованиям и параметрам, перечисленным в данном руководстве по эксплуатации.

- A Шлифовальная плита (сменная)
 - B Кассета-пылесборник с многоразовым складчатым фильтром (сменная)
 - C Складчатый фильтр (сменный)
 - D перфорированные листы самоклеющейся шлифовальной бумаги для дерева и металла, 115 x 103 мм
 - E перфорированные листы шлифовальной бумаги для дерева и металла, внатяг, 115 x 140 мм
 - F перфорированные листы самоклеющейся шлифовальной бумаги для красок, лаков, шпатлевки, 115 x 103 мм
 - G перфорированные листы шлифовальной бумаги для красок, лаков, шпатлевки, внатяг, 115 x 140 мм
 - H Вытяжной патрубков пылесборника
 - I Универсальный пылесос Metabo
- Полный ассортимент принадлежностей смотрите на сайте www.metabo.com или в главном каталоге.

10. Ремонт

 К ремонту электроинструмента допускаются только квалифицированные специалисты-электрики!

Для ремонта электроинструмента производства Metabo обращайтесь в ближайшее представительство Metabo. Адреса см. на сайте www.metabo.com.

Списки запасных частей можно скачать на сайте www.metabo.com.

11. Защита окружающей среды

Выполняйте национальные правила утилизации и переработки отслужившего электроинструмента, упаковки и принадлежностей.

 Только для стран ЕС: не выбрасывайте электроинструменты вместе с бытовыми отходами! Согласно Директиве 2002/96/EG по отходам электрического и электронного оборудования и гармонизированным национальным стандартам бывшие в употреблении электроприборы и электроинструменты подлежат отдельной утилизации с целью их

последующей экологически безопасной переработки.

12. Технические характеристики

Пояснения к данным, указанным на с. 2.

Оставляем за собой право на технические изменения.

D	= размеры шлифовальной плиты
P_1	= номинальная потребляемая мощность
P_2	= выходная мощность
s_0	= частота колебаний на холостом ходу
s_1	= частота колебаний при номинальной нагрузке
S	= амплитуда колебаний (диаметр)
Intec	= кассета-пылесборник
m	= масса без сетевого кабеля

Результаты измерений получены в соответствии со стандартом EN 60745.

- Электроинструмент класса защиты II
- ~ Переменный ток

На указанные технические характеристики распространяются допуски, предусмотренные действующими стандартами.

⚠ Значения шума и вибрации
Эти значения позволяют оценивать и сравнивать шум и вибрацию, создаваемые при работе различных электроинструментов. В зависимости от условий эксплуатации, состояния электроинструмента или рабочих (сменных) инструментов фактическая нагрузка может быть выше или ниже. При определении примерного уровня шума и вибрации учитывайте перерывы в работе и фазы работы с пониженной (шумовой) нагрузкой. Определите перечень организационных мер по защите пользователя с учетом тех или иных значений шума и вибрации.

Суммарное значение вибрации (векторная сумма трех направлений) рассчитывается в соответствии со стандартом EN 60745:

a_h	= значение вибрации (шлифование поверхности)
K_h	= коэффициент погрешности (вибрация)

Уровень шума по методу А:

L_{pA}	= уровень звукового давления
L_{WA}	= уровень звуковой мощности
K_{pA}, K_{WA}	= коэффициент погрешности

Во время работы уровень шума может превышать 80 дБ(А).

⚠ Надевайте защитные наушники!

130.com.ua

130.com.ua

PROFESSIONAL POWER TOOLS

metabo[®]
work. don't play.

Metabowerke GmbH,
72622 Nürtingen, Germany
www.metabo.com

170 26 7400 - 0312

Autogoods "130"

