



PHONES

0 (800) 800 130  
(050) 462 0 130  
(063) 462 0 130  
(067) 462 0 130

130  
COM.UA

Internet store of  
autogoods



SKYPE

km-130

CAR RECEIVERS — Receivers • Media receivers and stations • Native receivers • CD/DVD changers • FM-modulators/USB adapters • Flash memory • Facia plates and adapters • Antennas • Accessories |  
CAR AUDIO — Car audio speakers • Amplifiers • Subwoofers • Processors • Crossovers • Headphones • Accessories | TRIP COMPUTERS — Universal computers • Model computers • Accessories |  
GPS NAVIGATORS — Portable GPS • Built-in GPS • GPS modules • GPS trackers • Antennas for GPS navigators • Accessories | VIDEO — DVR • TV sets and monitors • Car TV tuners • Cameras • Videomodules  
• Transcoders • Car TV antennas • Accessories | SECURITY SYSTEMS — Car alarms • Bike alarms • Mechanical blockers • Immobilizers • Sensors • Accessories | OPTIC AND LIGHT — Xenon • Bixenon • Lamps  
• LED • Stroboscopes • Optic and Headlights • Washers • Light, rain sensors • Accessories | PARKTRONICS AND MIRRORS — Rear parktronic • Front parktronic • Combined parktronic • Rear-view mirrors  
• Accessories | HEATING AND COOLING — Seat heaters • Mirrors heaters • Screen-wipers heaters • Engine heaters • Auto-refrigerators • Air conditioning units • Accessories | TUNING — Vibro-isolation  
• Noise-isolation • Tint films • Accessories | ACCESSORIES — Radar-detectors • Handsfree, Bluetooth • Windowlifters • Compressors • Beeps, loudspeakers • Measuring instruments • Cleaners • Car seats  
• Miscellaneous | MOUNTING — Installation kits • Upholstery • Grilles • Tubes • Cable and wire • Tools • Miscellaneous | POWER — Batteries • Converters • Start-charging equipment • Capacitors  
• Accessories | MARINE AUDIO AND ELECTRONICS — Marine receivers • Marine audio speakers • Marine subwoofers • Marine amplifiers • Accessories | CAR CARE PRODUCTS — Additives • Washer fluid •  
Care accessories • Car polish • Flavors • Adhesives and sealants | LIQUID AND OIL — Motor oil • Transmission oil • Brake fluid • Antifreeze • Technical lubricant



In store "130" you can find and buy almost all necessary goods for your auto in Kyiv and other cities, delivery by ground and postal services. Our experienced consultants will provide you with exhaustive information and help you to choose the very particular thing. We are waiting for you at the address

<https://130.com.ua>

## DPX-M3200BT

DUAL DIN SIZED DIGITAL MEDIA RECEIVER

### Quick Start Guide

RÉCEPTEUR MULTIMÉDIA NUMÉRIQUE FORMAT DUAL DIN

### Guide de démarrage rapide

DUALER DIN-GENORMTER DIGITALER MEDIEN-RECEIVER

### Schnellstartanleitung

DIGITALE MEDIAONTVANGER VAN DUBBEL DIN-FORMAAT

### Snelstartgids

SINTOLETTORE DIGITALE DI DIMENSIONI DUE DIN

### Guida di avvio rapido

RECEPTOR DE MEDIOS DIGITALES TAMAÑO DOBLE DIN

### Guía de inicio rápido

RECEPTOR DIGITAL MULTIMÉDIA DUPLO DIN

### Guia de Início Rápido

ЦИФРОВОЙ МЕДІА-РЕСІВЕР РАЗМЕРА 2DIN

### Краткое руководство по началу работы

ЦИФРОВИЙ МЕДІА-РЕСІВЕР ПОДВІЙНОГО DIN-РОЗМІРУ

### Короткий посібник

JVCKENWOOD Corporation

© 2019 JVCKENWOOD Corporation

For detailed operations and information, refer to the INSTRUCTION MANUAL on the following website:

Pour les opérations et les informations détaillées, reportez-vous au MODE D'EMPLOI sur le site web suivant:

Für detaillierte Bedienungen und Informationen siehe BEDIENUNGSANLEITUNG auf der folgenden Website:

Raadpleeg de GEBRUIKSAANWIJZING op de volgende website voor gedetailleerde informatie over de bediening:

Per le operazioni e le informazioni dettagliate, fare riferimento al ISTRUZIONI PER L'USO nel seguente sito web:

Para obtener más información y detalles sobre las operaciones, consulte el MANUAL DE INSTRUCCIONES en el siguiente sitio web:

Para as operações e informações detalhadas, consulte o MANUAL DE INSTRUÇÕES no website abaixo:

За подробними інструкціями по управленню и інформацією обращайтесь к ИНСТРУКЦИИ ПО

ЭКСПЛУАТАЦИИ на следующем веб-сайте:

Детальніше про операції та іншу інформацію див. в ІНСТРУКЦІЇ З ЕКСПЛУАТАЦІЇ на такому веб-сайті:



<[www.kenwood.com/cs/ce/](http://www.kenwood.com/cs/ce/)>

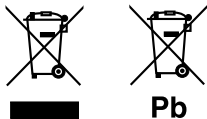

### Information on Disposal of Old Electrical and Electronic Equipment and Batteries (applicable for countries that have adopted separate waste collection systems)

Products and batteries with the symbol (crossed-out wheeled bin) cannot be disposed as household waste. Old electrical and electronic equipment and batteries should be recycled at a facility capable of handling these items and their waste byproducts.

Contact your local authority for details in locating a recycle facility nearest to you. Proper recycling and waste disposal will help conserve resources whilst preventing detrimental effects on our health and the environment.

Notice: The sign "Pb" below the symbol for batteries indicates that this battery contains lead.

### Information sur l'élimination des anciens équipements électriques et électroniques et piles électriques (applicable dans les pays qui ont adopté des systèmes de collecte sélective)

Les produits et piles électriques sur lesquels le pictogramme (poubelle barrée) est apposé ne peuvent pas être éliminés comme ordures ménagères.

Les anciens équipements électriques et électroniques et piles électriques doivent être recyclés sur des sites capables de traiter ces produits et leurs déchets.

Contactez vos autorités locales pour connaître le site de recyclage le plus proche. Un recyclage adapté et l'élimination des déchets aideront à conserver les ressources et à nous préserver des leurs effets nocifs sur notre santé et sur l'environnement.

Remarque: Le symbole "Pb" ci-dessous sur des piles électrique indique que cette pile contient du plomb.

### Entsorgung von gebrauchten elektrischen und elektronischen Geräten und Batterien (anzuwenden in Ländern mit einem separaten Sammelsystem für solche Geräte)

Das Symbol (durchgestrichene Mülltonne) auf dem Produkt oder seiner Verpackung weist darauf hin, dass dieses Produkt nicht als normaler Haushaltsabfall behandelt werden darf, sondern an einer Annahmestelle für das Recycling von elektrischen und elektronischen Geräten und Batterien abgegeben werden muss. Durch Ihren Beitrag zur korrekten Entsorgung dieses Produktes schützen Sie die Umwelt und die Gesundheit Ihrer Mitmenschen.

Unsaubere oder falsche Entsorgung gefährden Umwelt und Gesundheit. Weitere Informationen über das Recycling dieses Produktes erhalten Sie von Ihrer Gemeinde oder den kommunalen Entsorgungsbetrieben.

Achtung: Das Zeichen „Pb“ unter dem Symbol für Batterien zeigt an, dass diese Batterie Blei enthält.

### Informatie over het weggoeien van elektrische en elektronische apparatuur en batterijen (particulieren)

Dit symbool geeft aan dat gebruikte elektrische, elektronische producten en batterijen niet bij het normale huishoudelijke afval mogen.

Lever deze producten in bij de aangewezen inzamelingspunten, waar ze gratis worden geaccepteerd en op de juiste manier worden verwerkt, teruggewonnen en hergebruikt.

Voor inleveradressen zie [www.nvmp.nl](http://www.nvmp.nl), [www.ictmilieu.nl](http://www.ictmilieu.nl), [www.stibat.nl](http://www.stibat.nl). Wanneer u dit product op de juiste manier als afval inlevert, spaart u waardevolle hulpbronnen en voorkomt u potentiële negatieve gevolgen voor de volksgezondheid en het milieu, die anders kunnen ontstaan door een onjuiste verwerking van afval.

Opgelet: Het teken "Pb" onder het teken van de batterijen geeft aan dat deze batterij lood bevat.

### Informazioni sullo smaltimento delle vecchie apparecchiature elettriche ed elettroniche e delle batterie (valide per i paesi che hanno adottato sistemi di raccolta differenziata)

I prodotti e le batterie recanti il simbolo di un cassonetto della spazzatura su ruote barrato non possono essere smaltiti insieme ai normali rifiuti di casa.

I vecchi prodotti elettrici ed elettronici e le batterie devono essere riciclati presso un'apposita struttura in grado di trattare questi prodotti e di smaltirne i loro componenti.

Per conoscere dove e come recapitare tali prodotti nel luogo a voi più vicino, contattare l'apposito ufficio comunale. Un appropriato riciclo e smaltimento aiuta a conservare la natura e a prevenire effetti nocivi alla salute e all'ambiente.

Nota: Il simbolo "Pb" sotto al simbolo delle batterie indica che questa batteria contiene piombo.

### Información acerca de la eliminación de equipos eléctricos, electrónicos y baterías al final de la vida útil (aplicable a los países que hayan adoptado sistemas independientes de recogida de residuos)

Los productos y las baterías con el símbolo de un contenedor con ruedas tachado no podrán ser desechados como residuos domésticos.

Los equipos eléctricos, electrónicos y baterías al final de la vida útil, deberán ser reciclados en instalaciones que puedan dar el tratamiento adecuado a estos productos y a sus subproductos residuales correspondientes.

Póngase en contacto con su administración local para obtener información sobre el punto de recogida más cercano. Un tratamiento correcto del reciclaje y la eliminación de residuos ayuda a conservar los recursos y evita al mismo tiempo efectos perjudiciales en la salud y el medio ambiente.

Nota: El símbolo "Pb" debajo del (contenedor con ruedas tachado) en baterías indica que dicha batería contiene plomo.

## Informação sobre a forma de deitar fora Velho Equipamento Eléctrico, Electrónico e baterias (aplicável nos países que adotaram sistemas de recolha de lixos separados)

Produtos e baterias com o símbolo (caixote do lixo com um X) não podem ser deitados fora junto com o lixo doméstico.

Equipamentos velhos eléctricos, electrónicos e baterias deverão ser reciclados num local capaz de o fazer bem assim como os seus subprodutos.

Contacte as autoridades locais para se informar de um local de reciclagem próximo de si. Reciclagem e tratamento de lixo correctos ajudam a poupar recursos e previnem efeitos prejudiciais na nossa saúde e no ambiente.

Note: o símbolo "Pb" abaixo do símbolo em baterias indica que esta bateria contém chumbo.

### For Israel

מידע בדבר השלכה לאשפה של ציוד חשמלי ואלקטרוני יש וכן סוללות (רלוונטי למדינות שמשתמשות במערכת איסוף אשפה מופרדת).

לא ניתן להשליך מוצרים וסוללות עם הסימון (פח אשפה עם X עליו) כאשפה ביתית רגילה. יש למחזר ציוד חשמלי ואלקטרוני יש וכן סוללות במתקן המסוגל לטפל בפריטים כאלה ובתוצרי הלוואי שלהם. צרו קשר עם הרשות המקומית לקבלת פרטים אודות מתקן המיחזור הקרוב אליכם. מיחזור והשלכה לאשפה נאותים יעזרו לשמר משאבים ולמנוע השפעות שליליות על בריאותנו ועל הסביבה. שימו לב: הסימון Pb שמתחת לסימון עבור סוללות מציינ שהסוללה מכילה עופרת.



### Дата изготовления (месяц/год) находится на этикетке устройства.

В соответствии с Законом Российской Федерации "О защите прав потребителей" срок службы (годности) данного товара "по истечении которого он может представлять опасность для жизни, здоровья потребителя, причинять вред его имуществу или окружающей среде" составляет семь (7) лет со дня производства.

Дополнительные косметические материалы к данному товару, поставляемые вместе с ним, могут храниться в течение двух (2) лет со дня его производства.

Срок службы (годности), кроме срока хранения дополнительных косметических материалов, упомянутых в предыдущих двух пунктах, не затрагивает никаких других прав потребителя, в частности, гарантийного обслуживания KENWOOD, которое он может получить в соответствии с законом о правах потребителя или других законов, связанных с ним.

### Условия хранения:

Температура : от -30°C до +85°C

Влажность : от 0% до 90%



**Declaration of Conformity with regard to the RE Directive 2014/53/EU**

**Declaration of Conformity with regard to the RoHS Directive 2011/65/EU**

**Manufacturer:**

JVCKENWOOD Corporation  
3-12, Moriya-cho, Kanagawa-ku, Yokohama-shi, Kanagawa,  
221-0022, JAPAN

**EU Representative:**

JVCKENWOOD Europe B.V.  
Amsterdamseweg 37, 1422 AC UITHOORN, THE NETHERLANDS

**Déclaration de conformité se rapportant à la directive RE 2014/53/EU**

**Déclaration de conformité se rapportant à la directive RoHS 2011/65/EU**

**Fabricant:**

JVCKENWOOD Corporation  
3-12, Moriya-cho, Kanagawa-ku, Yokohama-shi, Kanagawa,  
221-0022, JAPAN

**Représentants dans l'UE:**

JVCKENWOOD Europe B.V.  
Amsterdamseweg 37, 1422 AC UITHOORN, THE NETHERLANDS

**Konformitätserklärung in Bezug auf die RE-Vorschrift 2014/53/EU**

**Konformitätserklärung in Bezug auf die RoHS-Vorschrift 2011/65/EU**

**Hersteller:**

JVCKENWOOD Corporation  
3-12, Moriya-cho, Kanagawa-ku, Yokohama-shi, Kanagawa,  
221-0022, JAPAN

**EU-Vertreter:**

JVCKENWOOD Europe B.V.  
Amsterdamseweg 37, 1422 AC UITHOORN, Niederlande

**Conformiteitsverklaring met betrekking tot de RE-richtlijn van de Europese Unie (2014/53/EU)**

**Conformiteitsverklaring met betrekking tot de RoHS richtlijn van de Europese Unie (2011/65/EU)**

**Fabrikant:**

JVCKENWOOD Corporation  
3-12, Moriya-cho, Kanagawa-ku, Yokohama-shi, Kanagawa,  
221-0022, JAPAN

**EU-vertegenwoordiger:**

JVCKENWOOD Europe B.V.  
Amsterdamseweg 37, 1422 AC UITHOORN, Nederland

**Dichiarazione di conformità alla Direttiva RE 2014/53/EU**

**Dichiarazione di conformità relativa alla direttiva RoHS 2011/65/EU**

**Produttore:**

JVCKENWOOD Corporation  
3-12, Moriya-cho, Kanagawa-ku, Yokohama-shi, Kanagawa,  
221-0022, JAPAN

**Rappresentante UE:**

JVCKENWOOD Europe B.V.  
Amsterdamseweg 37, 1422 AC UITHOORN, THE NETHERLANDS

**Declaración de conformidad con respecto a la Directiva RE 2014/53/EU**

**Declaración de conformidad con respecto a la Directiva RoHS 2011/65/EU**

**Fabricante:**

JVCKENWOOD Corporation  
3-12, Moriya-cho, Kanagawa-ku, Yokohama-shi, Kanagawa,  
221-0022, JAPAN

**Representante en la UE:**

JVCKENWOOD Europe B.V.  
Amsterdamseweg 37, 1422 AC UITHOORN, Países Bajos

**Declaração de conformidade relativa à Directiva RE 2014/53/EU**

**Declaração de conformidade relativa à Directiva RoHS 2011/65/EU**

**Fabricante:**

JVCKENWOOD Corporation  
3-12, Moriya-cho, Kanagawa-ku, Yokohama-shi, Kanagawa,  
221-0022, JAPAN

**Representante na UE:**

JVCKENWOOD Europe B.V.  
Amsterdamseweg 37, 1422 AC UITHOORN, Holanda

**Декларация соответствия относительно Директивы RE 2014/53/EU**

**Декларация соответствия относительно Директивы RoHS 2011/65/EU**

**Производитель:**

JVCKENWOOD Corporation  
3-12, Moriya-cho, Kanagawa-ku, Yokohama-shi, Kanagawa,  
221-0022, ЯПОНИЯ

**Представительство в ЕС:**

JVCKENWOOD Europe B.V.  
Amsterdamseweg 37, 1422 AC UITHOORN, НИДЕРЛАНДЫ

**Декларация про відповідність вимогам Директиви RE 2014/53/EU**

**Декларация про відповідність вимогам Директиви RoHS 2011/65/EU**

**Виробник:**

JVCKENWOOD Corporation  
3-12, Moriya-cho, Kanagawa-ku, Yokohama-shi, Kanagawa,  
221-0022, JAPAN

**Представник у ЕС:**

JVCKENWOOD Europe B.V.  
Amsterdamseweg 37, 1422 AC UITHOORN, THE NETHERLANDS

## English

Hereby, JVCENWOOD declares that the radio equipment "DPX-M3200BT" is in compliance with Directive 2014/53/EU.

The full text of the EU declaration of conformity is available at the following internet address:  
<http://www.kenwood.com/cs/ce/eudoc/>

## Français

Par la présente, JVCENWOOD déclare que l'équipement radio « DPX-M3200BT » est conforme à la directive 2014/53/UE.

L'intégralité de la déclaration de conformité UE est disponible à l'adresse Internet suivante :  
<http://www.kenwood.com/cs/ce/eudoc/>

## Deutsch

Hiermit erklärt JVCENWOOD, dass das Funkgerät "DPX-M3200BT" der Richtlinie 2014/53/EU entspricht.

Der volle Text der EU-Konformitätserklärung steht unter der folgenden Internetadresse zur Verfügung:  
<http://www.kenwood.com/cs/ce/eudoc/>

## Nederlands

Hierbij verklaart JVCENWOOD dat de radioapparatuur "DPX-M3200BT" in overeenstemming is met Richtlijn 2014/53/UE. De volledige tekst van de EU-verklaring van overeenstemming is te vinden op het volgende internetadres:  
<http://www.kenwood.com/cs/ce/eudoc/>

## Italiano

Con la presente, JVCENWOOD dichiara che l'apparecchio radio "DPX-M3200BT" è conforme alla Direttiva 2014/53/UE. Il testo integrale della dichiarazione di conformità UE è disponibile al seguente indirizzo internet:  
<http://www.kenwood.com/cs/ce/eudoc/>

## Español

Por la presente, JVCENWOOD declara que el equipo de radio "DPX-M3200BT" cumple la Directiva 2014/53/UE. El texto completo de la declaración de conformidad con la UE está disponible en la siguiente dirección de internet:  
<http://www.kenwood.com/cs/ce/eudoc/>

## Português

Deste modo, a JVCENWOOD declara que o equipamento de rádio "DPX-M3200BT" está em conformidade com a Diretiva 2014/53/UE. O texto integral da declaração de conformidade da UE está disponível no seguinte endereço de internet:  
<http://www.kenwood.com/cs/ce/eudoc/>

## Polska

Niniejszym, JVCENWOOD deklaruje, że sprzęt radiowy "DPX-M3200BT" jest zgodny z dyrektywą 2014/53/UE. Pełny tekst deklaracji zgodności EU jest dostępny pod adresem:  
<http://www.kenwood.com/cs/ce/eudoc/>

## Český

Společnost JVCENWOOD tímto prohlašuje, že rádiové zařízení "DPX-M3200BT" splňuje podmínky směrnice 2014/53/EU. Plný text EU prohlášení o shodě je dostupný na následující internetové adrese:  
<http://www.kenwood.com/cs/ce/eudoc/>

## Magyar

JVCENWOOD ezennel kijelenti, hogy a „DPX-M3200BT” rádióberendezés megfelel a 2014/53/EU irányelvnek. Az EU konformitási nyilatkozat teljes szövege az alábbi weboldalon érhető el:  
<http://www.kenwood.com/cs/ce/eudoc/>

## Svenska

Härmed försäkras JVCENWOOD att radioutrustningen "DPX-M3200BT" är i enlighet med direktiv 2014/53/EU. Den fullständiga texten av EU-försäkran om överensstämmelse finns på följande Internetadress:  
<http://www.kenwood.com/cs/ce/eudoc/>

## Suomi

JVCENWOOD julistaa täten, että radiolaitte "DPX-M3200BT" on direktiivin 2014/53/EU mukainen. EU-vaatimustenmukaisuusvakuutusvaatimus löytyy kokonaisuudessaan seuraavasta internet-osoitteesta:  
<http://www.kenwood.com/cs/ce/eudoc/>

## Slovensko

S tem JVCENWOOD izjavlja, da je radijska oprema » DPX-M3200BT « v skladu z Direktivo 2014/53/EU. Celotno besedilo direktive EU o skladnosti je dostopno na tem spletnem naslovu:  
<http://www.kenwood.com/cs/ce/eudoc/>

## Slovensky

Spoločnosť JVCENWOOD týmto vyhlasuje, že rádiové zariadenie „DPX-M3200BT” vyhovuje smernici 2014/53/EU. Celý text EÚ vyhlásenia o zhode nájdete na nasledovnej internetovej adrese:  
<http://www.kenwood.com/cs/ce/eudoc/>

## Dansk

Herved erklærer JVCENWOOD, at radioudstyret "DPX-M3200BT" er i overensstemmelse med Direktiv 2014/53/EU. EU-overensstemmelseserklæringens fulde ordlyd er tilgængelig på følgende internetadresse:  
<http://www.kenwood.com/cs/ce/eudoc/>

## Ελληνικά

Με το παρόν, η JVCENWOOD δηλώνει ότι ο ραδιοεξοπλισμός «DPX-M3200BT» συμμορφώνεται με την Οδηγία 2014/53/ΕΕ. Το πλήρες κείμενο της δήλωσης συμμόρφωσης της ΕΕ είναι διαθέσιμο στην ακόλουθη διεύθυνση στο διαδίκτυο:  
<http://www.kenwood.com/cs/ce/eudoc/>

## Eesti

Käesolevaga JVCKENWOOD kinnitab, et „DPX-M3200BT” radiovarustus on vastavuses direktiiviga 2014/53/EL.

ELi vastavusdeklaratsiooni terviktekst on kätesaadav järgmisel internetiaadressil: <http://www.kenwood.com/cs/ce/eudoc/>

## Latviešu

JVCKENWOOD ar šo deklarē, ka radio aparatūra „DPX-M3200BT” atbilst direktīvas 2014/53/ES prasībām.

Pilns ES atbilstības deklarācijas teksts ir pieejams šādā tīmekļa adresē: <http://www.kenwood.com/cs/ce/eudoc/>

## Lietuviškai

Šiuo JVCKENWOOD pažymi, kad radijo įranga „DPX-M3200BT” atitinka 2014/53/EB direktyvos reikalavimus.

Visą EB direktyvos atitikties deklaracijos tekstą galite rasti šiuo internetiniu adresu: <http://www.kenwood.com/cs/ce/eudoc/>

## Malti

B'dan, JVCKENWOOD jidkijara li t-taghmir tar-radju “DPX-M3200BT” huwa konformi mad-Direttiva 2014/53/UE.

It-test kollu tad-dikjarazzjoni ta' konformita huwa disponibbli fl-indirizz intranet li ġej: <http://www.kenwood.com/cs/ce/eudoc/>

## HRVATSKI / SRPSKI JEZIK

JVCKENWOOD ovim izjavljuje da je radio oprema “DPX-M3200BT” u skladu s Direktivom 2014/53/UE.

Cjeloviti tekst deklaracije Europske unije o usklađenosti dostupan je na sljedećoj internet adresi:

<http://www.kenwood.com/cs/ce/eudoc/>

## ROMÂNĂ

Prin prezenta, JVCKENWOOD declară că echipamentul radio “DPX-M3200BT” este în conformitate cu Directiva 2014/53/UE.

Textul integral al declarației de conformitate UE este disponibil la următoarea adresă de internet: <http://www.kenwood.com/cs/ce/eudoc/>

## БЪЛГАРСКИ

С настоящото JVCKENWOOD декларира, че радиооборудването на “DPX-M3200BT” е в съответствие с Директива 2014/53/ЕС.

Пълният текст на ЕС декларацията за съответствие е достъпен на следния интернет адрес: <http://www.kenwood.com/cs/ce/eudoc/>

## Turkish

Burada, JVCKENWOOD “DPX-M3200BT” radyo ekipmanının 2014/53/AB Direktifine uygun olduğunu bildirir.

AB uyumluluk deklarasyonunun tam metni aşağıdaki internet adresinde mevcuttur. <http://www.kenwood.com/cs/ce/eudoc/>

## Русский

JVCKENWOOD настоящим заявляет, что радиооборудование «DPX-M3200BT» соответствует Директиве 2014/53/ЕU.

Полный текст декларации соответствия ЕС доступен по следующему адресу в сети Интернет: <http://www.kenwood.com/cs/ce/eudoc/>

## Українська

Таким чином, компанія JVCKENWOOD заявляє, що радіообладнання «DPX-M3200BT» відповідає Директиві 2014/53/ЕU.

Повний текст декларації про відповідність ЕС можна знайти в Інтернеті за такою адресою: <http://www.kenwood.com/cs/ce/eudoc/>

# SOFTWARE LICENSE AGREEMENT

The software embedded in the Product (hereinafter the "Licensed Software") provided by Licensor is copyrighted to or sublicensable by the Licensor, and this Agreement provides for the terms and conditions which Users shall follow in order to use the Licensed Software.

The User shall use the Licensed Software by agreeing with the terms of this Software License Agreement. This Agreement shall be deemed completed at the time the User (hereinafter the "User") initially used the Product in which the "Licensed Software" is embedded.

The Licensed Software may include the software which has been licensed to the Licensor directly or indirectly from any third party. In such case, some third parties require the Users to follow their conditions for use separately from this Software License Agreement. Such software shall not be subject to this Agreement, and the Users are urged to read the "Important Notice concerning the Software" to be provided separately below.

## Article 1 General Provision

The Licensor shall grant to the User a non-exclusive and non-transferable (other than the exceptional case referred to in Article 3, Paragraph 1) licensed to use the Licensed Software within the country of the User. (the country where the User bought the Product (hereinafter the "Country"))

## Article 2 License

1. The license granted under this Agreement shall be the right to use the Licensed Software in the Product.
2. The User shall not duplicate, copy, modify, add, translate or otherwise alter, or lease the Licensed Software and any related documents, whether in whole or in part.
3. The use of the Licensed Software shall be limited to personal purpose, and the Licensed Software shall not be distributed, licensed or sub-licensed whether it is for commercial purpose or not.
4. The User shall use the Licensed Software according to the directions described in the operation manual or help file, and is prohibited to use or duplicate any data in a manner violating the Copyright Law or any other laws and regulations by applying whole or a part of the Licensed Software.

## Article 3 Conditions for Grant of License

1. When the User transfers the Product, it may also transfer the license to use the Licensed Software embedded in the Product (including any related materials, updates and upgrades) on condition that no original, copies or related materials continue in the possession of the User, and that the User shall cause the transferee to comply with this Software License Agreement.
2. The User shall not carry out reverse engineering, disassembling, decompiling or any other code analysis works in connection with the Licensed Software.

#### **Article 4 Right pertaining to the Licensed Software**

Any and all copyrights and other rights pertaining to the Licensed Software and related documents shall belong to the Licensor or the original holder of the right who granted to the Licensor the license or sublicense for the Licensed Software (hereinafter the "Original Rightholder"), and the User shall not be entitled to any right other than the license granted hereunder, in respect of the Licensed Software and any related documents.

#### **Article 5 Indemnification of Licensor**

1. Neither the Licensor nor the Original Rightholder shall be liable for any damage incurred by the User or any third party due to the exercise of the license granted to the User under this Agreement, unless otherwise restricted by law.
2. The Licensor will offer no guarantee for the merchantability, convertibility and consistency with certain objective of the Licensed Software.

#### **Article 6 Liability to Third Party**

If any dispute has arisen with any third party due to an infringement upon a copyright, patent or any other intellectual property right that was caused by the User's use of the Licensed Software, the User shall settle such dispute at its own cost and hold the Licensor and the Original Rightholder harmless from any inconvenience it may cause.

#### **Article 7 Confidentiality**

The User shall keep the confidentiality of such portion of the Licensed Software, related documents thereof or any other information to be granted under this Agreement, as well as the conditions of this Agreement as has not yet entered the public domain, and shall not disclose or divulge the same to any third party without approval of the Licensor.

#### **Article 8 Termination**

In case the User falls under any of the events described in the following items, the Licensor may immediately terminate this Agreement or claim that the User compensates for the damage incurred by the Licensor due to such event:

- (1) when the User violated any provision of this Agreement; or
- (2) when a petition has been filed against the User for an attachment, provisional attachment, provisional disposition or any other compulsory execution.

#### **Article 9 Destruction of the Licensed Software**

If this Agreement is terminated pursuant to the provision of Article 8, the User shall destroy the Licensed Software, any related documents and copies thereof within two (2) weeks from such date of termination.

#### **Article 10 Protection of Copyright**

1. The copyright and all the other intellectual property rights relating to the Licensed Software shall belong to the Licensor and the Original Rightholder, and in no event shall they be under the ownership of the User.
2. The User shall, whenever it uses the Licensed Software, comply with any laws relating to the copyright and other intellectual property rights.

#### **Article 11 Export Restriction**

1. It is prohibited to export the Licensed Software and any related documents outside the country of the User (including transmission thereof outside the country of the User via Internet of other communication tools).
2. The User shall understand that the Licensed Software shall be subject to the export restrictions adopted by the country of User and any other countries.
3. The User shall agree that the software will be subject to any and all applicable international and domestic laws (including the export control regulation of the country of User and any other countries, and any restrictions concerning the end-users, the use by end-users and importing countries to be provided by the country of User and any other countries, and any other governmental authorities).

#### **Article 12 Miscellaneous**

1. In the event any part of this Agreement is invalidated by operation of law, the residual provisions shall continue in force.
2. Matters not stipulated in this Agreement or any ambiguity or question raised in the construction of this Agreement shall be provided or settled upon good-faith consultation between the Licensor and the User.
3. The Licensor and the User hereby agree that this Agreement is governed by the laws of Japan, and any dispute arising from, and relating to the rights and obligations under, this Agreement shall be submitted to the exclusive jurisdiction of the Tokyo District Court for its first instance.



## Important Notice concerning the Software

---

-jansson

Copyright (c) 2009-2012 Petri Lehtinen <petri@digip.org>

Permission is hereby granted, free of charge, to any person obtaining a copy of this software and associated documentation files (the "Software"), to deal in the Software without restriction, including without limitation the rights to use, copy, modify, merge, publish, distribute, sublicense, and/or sell copies of the Software, and to permit persons to whom the Software is furnished to do so, subject to the following conditions:

The above copyright notice and this permission notice shall be included in all copies or substantial portions of the Software.

THE SOFTWARE IS PROVIDED "AS IS", WITHOUT WARRANTY OF ANY KIND, EXPRESS OR IMPLIED, INCLUDING BUT NOT LIMITED TO THE WARRANTIES OF MERCHANTABILITY, FITNESS FOR A PARTICULAR PURPOSE AND NONINFRINGEMENT. IN NO EVENT SHALL THE AUTHORS OR COPYRIGHT HOLDERS BE LIABLE FOR ANY CLAIM, DAMAGES OR OTHER LIABILITY, WHETHER IN AN ACTION OF CONTRACT, TORT OR OTHERWISE, ARISING FROM, OUT OF OR IN CONNECTION WITH THE SOFTWARE OR THE USE OR OTHER DEALINGS IN THE SOFTWARE.

---

-cJSON

Copyright (c) 2009 Dave Gamble

Permission is hereby granted, free of charge, to any person obtaining a copy of this software and associated documentation files (the "Software"), to deal in the Software without restriction, including without limitation the rights to use, copy, modify, merge, publish, distribute, sublicense, and/or sell copies of the Software, and to permit persons to whom the Software is furnished to do so, subject to the following conditions:

The above copyright notice and this permission notice shall be included in all copies or substantial portions of the Software.

THE SOFTWARE IS PROVIDED "AS IS", WITHOUT WARRANTY OF ANY KIND, EXPRESS OR IMPLIED, INCLUDING BUT NOT LIMITED TO THE WARRANTIES OF MERCHANTABILITY, FITNESS FOR A PARTICULAR PURPOSE AND NONINFRINGEMENT. IN NO EVENT SHALL THE AUTHORS OR COPYRIGHT HOLDERS BE LIABLE FOR ANY CLAIM, DAMAGES OR OTHER LIABILITY, WHETHER IN AN ACTION OF CONTRACT, TORT OR OTHERWISE, ARISING FROM, OUT OF OR IN CONNECTION WITH THE SOFTWARE OR THE USE OR OTHER DEALINGS IN THE SOFTWARE.

---

-CMP

The MIT License (MIT)

Copyright (c) 2014 Charles Gunyon

Permission is hereby granted, free of charge, to any person obtaining a copy of this software and associated documentation files (the "Software"), to deal in the Software without restriction, including without limitation the rights to use, copy, modify, merge, publish, distribute, sublicense, and/or sell copies of the Software, and to permit persons to whom the Software is furnished to do so, subject to the following conditions:

The above copyright notice and this permission notice shall be included in all copies or substantial portions of the Software.

THE SOFTWARE IS PROVIDED "AS IS", WITHOUT WARRANTY OF ANY KIND, EXPRESS OR IMPLIED, INCLUDING BUT NOT LIMITED TO THE WARRANTIES OF MERCHANTABILITY, FITNESS FOR A PARTICULAR PURPOSE AND NONINFRINGEMENT. IN NO EVENT SHALL THE AUTHORS OR COPYRIGHT HOLDERS BE LIABLE FOR ANY CLAIM, DAMAGES OR OTHER LIABILITY, WHETHER IN AN ACTION OF CONTRACT, TORT OR OTHERWISE, ARISING FROM, OUT OF OR IN CONNECTION WITH THE SOFTWARE OR THE USE OR OTHER DEALINGS IN THE SOFTWARE.

---

nanopb

Copyright (c) 2011 Petteri Aimonen <jpa at nanopb.mail.kapsi.fi>

This software is provided 'as-is', without any express or implied warranty. In no event will the authors be held liable for any damages arising from the use of this software.

Permission is granted to anyone to use this software for any purpose, including commercial applications, and to alter it and redistribute it freely, subject to the following restrictions:

1. The origin of this software must not be misrepresented; you must not claim that you wrote the original software. If you use this software in a product, an acknowledgment in the product documentation would be appreciated but is not required.
  2. Altered source versions must be plainly marked as such, and must not be misrepresented as being the original software.
  3. This notice may not be removed or altered from any source distribution.
-

sha2

AUTHOR: Aaron D. Gifford - <http://www.aarongifford.com/>

Copyright (c) 2000-2001, Aaron D. Gifford  
All rights reserved.

You may obtain a copy of the license at  
<https://opensource.org/licenses/BSD-3-Clause>

THE SOFTWARE IS PROVIDED "AS IS", WITHOUT WARRANTY OF ANY KIND, EXPRESS OR IMPLIED, INCLUDING BUT NOT LIMITED TO THE WARRANTIES OF MERCHANTABILITY, FITNESS FOR A PARTICULAR PURPOSE AND NONINFRINGEMENT. IN NO EVENT SHALL THE AUTHORS OR COPYRIGHT HOLDERS BE LIABLE FOR ANY CLAIM, DAMAGES OR OTHER LIABILITY, WHETHER IN AN ACTION OF CONTRACT, TORT OR OTHERWISE, ARISING FROM, OUT OF OR IN CONNECTION WITH THE SOFTWARE OR THE USE OR OTHER DEALINGS IN THE SOFTWARE.

---

Posix

Copyright (c) 1990, 1993

The Regents of the University of California. All rights reserved.

Redistribution and use in source and binary forms, with or without modification, are permitted provided that the following conditions are met:

1. Redistributions of source code must retain the above copyright notice, this list of conditions and the following disclaimer.
2. Redistributions in binary form must reproduce the above copyright notice, this list of conditions and the following disclaimer in the documentation and/or other materials provided with the distribution.
3. All advertising materials mentioning features or use of this software must display the following acknowledgement:  
This product includes software developed by the University of California, Berkeley and its contributors.
4. Neither the name of the University nor the names of its contributors may be used to endorse or promote products derived from this software without specific prior written permission.

Copyright (C) 1993 by Sun Microsystems, Inc. All rights reserved.

Developed at SunPro, a Sun Microsystems, Inc. business.

Permission to use, copy, modify, and distribute this software is freely granted, provided that this notice is preserved.

Copyright (C) 1991-2, RSA Data Security, Inc. Created 1991. All rights reserved.

License to copy and use this software is granted provided that it is identified as the "RSA Data Security, Inc. MD4 Message-Digest Algorithm" in all material mentioning or referencing this software or this function.

Copyright (c) 1995, 1996 Carnegie-Mellon University. All rights reserved.

Author: Chris G. Demetriou

Permission to use, copy, modify and distribute this software and its documentation is hereby granted, provided that both the copyright notice and this permission notice appear in all copies of the software, derivative works or modified versions, and any portions thereof, and that both notices appear in supporting documentation.

CARNEGIE MELLON ALLOWS FREE USE OF THIS SOFTWARE IN ITS "AS IS" CONDITION. CARNEGIE MELLON DISCLAIMS ANY LIABILITY OF ANY KIND FOR ANY DAMAGES WHATSOEVER RESULTING FROM THE USE OF THIS SOFTWARE.

Carnegie Mellon requests users of this software to return to

Software Distribution Coordinator or [Software.Distribution@CS.CMU.EDU](mailto:Software.Distribution@CS.CMU.EDU)

School of Computer Science

Carnegie Mellon University

Pittsburgh PA 15213-3890

any improvements or extensions that they make and grant Carnegie the rights to redistribute these changes.

License is also granted to make and use derivative works provided that such works are identified as "derived from the RSA Data Security, Inc. MD4 Message-Digest Algorithm" in all material mentioning or referencing the derived work.

RSA Data Security, Inc. makes no representations concerning either the merchantability of this software or the suitability of this software for any particular purpose. It is provided "as is" without express or implied warranty of any kind.

Copyright (c) 1993 Martin Birgmeier

All rights reserved.

You may redistribute unmodified or modified versions of this source code provided that the above copyright notice and this and the following conditions are retained.

This software is provided "as is", and comes with no warranties of any kind. I shall in no event be liable for anything that happens to anyone/anything when using this software.

These notices must be retained in any copies of any part of this documentation and/or software.

---

#### T-Kernel 2.0

This product uses the source code of T-Kernel 2.0 under T-License 2.0 granted by T-Engine Forum ([www.tron.org](http://www.tron.org))

#### BSD-3-Clause

Copyright (c) 2000-2001, Aaron D. Gifford

All rights reserved.

You may obtain a copy of the license at

<https://opensource.org/licenses/bsd-3-clause>

THE SOFTWARE IS PROVIDED "AS IS", WITHOUT WARRANTY OF ANY KIND, EXPRESS OR IMPLIED, INCLUDING BUT NOT LIMITED TO THE WARRANTIES OF MERCHANTABILITY, FITNESS FOR A PARTICULAR PURPOSE AND NONINFRINGEMENT. IN NO EVENT SHALL THE AUTHORS OR COPYRIGHT HOLDERS BE LIABLE FOR ANY CLAIM, DAMAGES OR OTHER LIABILITY, WHETHER IN AN ACTION OF CONTRACT, TORT OR OTHERWISE, ARISING FROM, OUT OF OR IN CONNECTION WITH THE SOFTWARE OR THE USE OR OTHER DEALINGS IN THE SOFTWARE.

---

#### LFS Subsystem

Copyright The Regents of the University of California. All rights reserved.

You may obtain a copy of the license at

<https://directory.fsf.org/wiki/License:BSD-4-Clause>

THE SOFTWARE IS PROVIDED "AS IS", WITHOUT WARRANTY OF ANY KIND, EXPRESS OR IMPLIED, INCLUDING BUT NOT LIMITED TO THE WARRANTIES OF MERCHANTABILITY, FITNESS FOR A PARTICULAR PURPOSE AND NONINFRINGEMENT. IN NO EVENT SHALL THE AUTHORS OR COPYRIGHT HOLDERS BE LIABLE FOR ANY CLAIM, DAMAGES OR OTHER LIABILITY, WHETHER IN AN ACTION OF CONTRACT, TORT OR OTHERWISE, ARISING FROM, OUT OF OR IN CONNECTION WITH THE SOFTWARE OR THE USE OR OTHER DEALINGS IN THE SOFTWARE.

---

#### Accordo2 Player

Apache License

Licensed under the Apache License,

Version 2.0, January 2004(the "License");

You may obtain a copy of the license at

<http://www.apache.org/licenses/LICENSE-2.0>

THE SOFTWARE IS PROVIDED "AS IS", WITHOUT WARRANTY OF ANY KIND, EXPRESS OR IMPLIED, INCLUDING BUT NOT LIMITED TO THE WARRANTIES OF MERCHANTABILITY, FITNESS FOR A PARTICULAR PURPOSE AND NONINFRINGEMENT. IN NO EVENT SHALL THE AUTHORS OR COPYRIGHT HOLDERS BE LIABLE FOR ANY CLAIM, DAMAGES OR OTHER LIABILITY, WHETHER IN AN ACTION OF CONTRACT, TORT OR OTHERWISE, ARISING FROM, OUT OF OR IN CONNECTION WITH THE SOFTWARE OR THE USE OR OTHER DEALINGS IN THE SOFTWARE.

---

130.com.ua

## Installation/Connection

This section is for the professional installer.

For safety's sake, leave wiring and mounting to professionals. Consult the car audio dealer.

### ▲ WARNING

- The unit can only be used with a 12 V DC power supply, negative ground.
- Disconnect the battery's negative terminal before wiring and mounting.
- Do not connect Battery wire (yellow) and Ignition wire (red) to the car chassis or Ground wire (black) to prevent a short circuit.
- To prevent short circuit:
  - Insulate unconnected wires with vinyl tape.
  - Be sure to ground this unit to the car's chassis again after installation.
  - Secure the wires with cable clamps and wrap vinyl tape around the wires that comes into contact with metal parts to protect the wires.

### ▲ CAUTION

- Install this unit in the console of your vehicle. Do not touch the metal parts of this unit during and shortly after use of the unit. Metal parts such as the heat sink and enclosure become hot.
- Do not connect the  $\ominus$  wires of speakers to the car chassis or Ground wire (black), or connect them in parallel.
- Mount the unit at an angle of less than 30°.
- If your vehicle wiring harness does not have the ignition terminal, connect Ignition wire (red) to the terminal on the vehicle's fuse box which provides 12 V DC power supply and is turned on and off by the ignition key.
- Keep all cables away from heat dissipate metal parts.
- After the unit is installed, check whether the brake lamps, blinkers, wipers, etc. on the car are working properly.
- If the fuse blows, first make sure the wires are not touching car's chassis, then replace the old fuse with one that has the same rating.

### ■ Basic procedure

- 1 Remove the key from the ignition switch, then disconnect the  $\ominus$  terminal of the car battery.
- 2 Connect the wires properly. See "Wiring connection" on page 3.
- 3 Install the unit to your car. See the following "Installing the unit (in-dash mounting)".
- 4 Connect the  $\ominus$  terminal of the car battery.
- 5 Press  $\odot$  SRC to turn on the power.
- 6 Reset the unit. See "How to reset" on page 4.

#### Installing the unit (in-dash mounting)

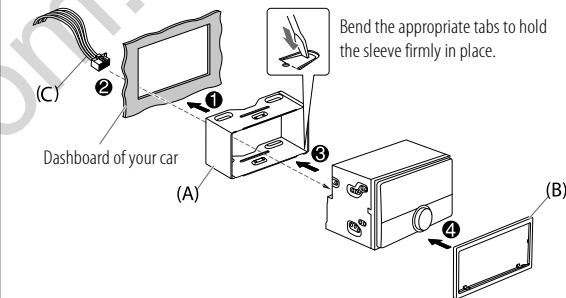

## Removing the unit

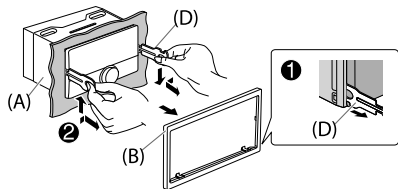

## Part list (supplied)

- (A) Mounting sleeve (x1)
- (B) Trim plate (x1)
- (C) Wiring harness (x1)
- (D) Extraction key (x2)

## Wiring connection

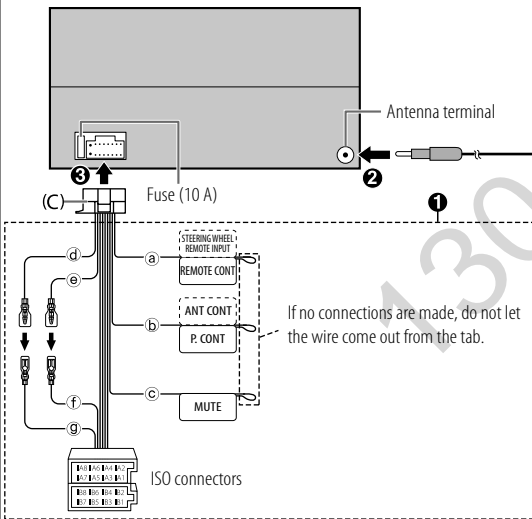

- Ⓐ Light blue/yellow: To the steering wheel remote control adapter
- Ⓑ Blue/white: To the power control terminal when using the optional power amplifier or to the antenna control terminal in the vehicle
- Ⓒ Brown: To connect the Kenwood navigation system, refer your navigation manual
- Ⓓ Yellow: Battery wire
- Ⓔ Red: Ignition wire
- Ⓕ Red: A7 from ISO connector
- Ⓖ Yellow: A4 from ISO connector

Pin	Color and function (for ISO connectors)
A4	Yellow : Battery
A5	Blue/White : Power control
A7	Red : Ignition (ACC)
A8	Black : Earth (ground) connection
B1, B2	Purple ⊕, Purple/black ⊖ : Rear speaker (right)
B3, B4	Gray ⊕, Gray/black ⊖ : Front speaker (right)
B5, B6	White ⊕, White/black ⊖ : Front speaker (left)
B7, B8	Green ⊕, Green/black ⊖ : Rear speaker (left)

## Before Use

### IMPORTANT

- To ensure proper use, please read through this Guide before using this product. It is especially important that you read and observe Warnings and Cautions in this Guide.
- Please keep the Guide in a safe and accessible place for future reference.

### ▲ WARNING

Do not operate any function that takes your attention away from safe driving.

### ▲ CAUTION

#### Volume setting:

- Adjust the volume so that you can hear sounds outside the car to prevent accidents.
- Lower the volume before playing digital sources to avoid damaging the speakers by the sudden increase of the output level.

#### General:

- Avoid using the external device if it might hinder safe driving.
- Make sure all important data has been backed up. We shall bear no responsibility for any loss of recorded data.
- Never put or leave any metallic objects (such as coins or metal tools) inside the unit to prevent a short circuit.
- Depending on the types of cars, the antenna will automatically extend when you turn on the unit with the antenna control wire connected. Turn off the unit or change the source to STANDBY when parking at a low ceiling area.

## Basics

### Faceplate

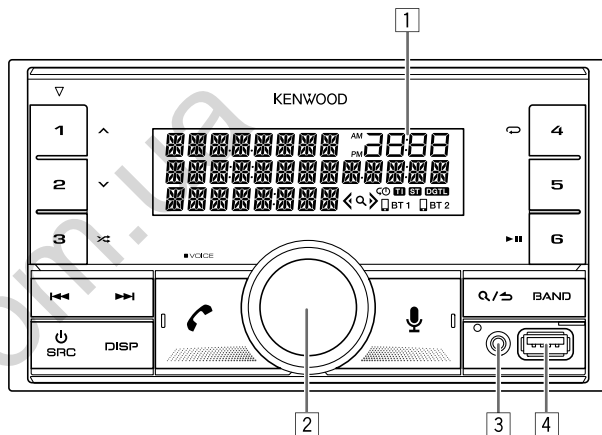

- 1 Display window\*
- 2 Volume knob
- 3 Auxiliary input jack
- 4 USB input terminal

\* Only for illustration purpose.

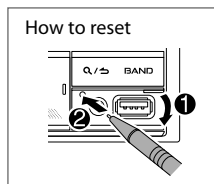

To	On the faceplate
Turn on the power	Press <b>⏻</b> SRC. • Press and hold to turn off the power.
Adjust the volume	Turn the volume knob.
Select a source	Press <b>⏻</b> SRC repeatedly.
Change the display information	Press DISP repeatedly.

## Getting Started

### 1 Select the display language and cancel the demonstration

When you turn on the power for the first time (or [FACTORY RESET] is set to [YES]), the display shows: "SEL LANGUAGE" → "PRESS" → "VOLUME KNOB"

- Turn the volume knob to select [EN] (English) / [RU] (Russian) / [SP] (Spanish) / [FR] (French) / [GE] (German), then press the knob. [EN] is selected for the initial setup. Then, the display shows: "CANCEL DEMO" → "PRESS" → "VOLUME KNOB".
- Press the volume knob again. [YES] is selected for the initial setup.
- Press the volume knob again. "DEMO OFF" appears.

### 2 Set the clock and date

- Press the volume knob to enter [FUNCTION].
- Turn the volume knob to select [CLOCK], then press the knob.

#### To adjust the clock

- Turn the volume knob to select [CLOCK ADJUST], then press the knob.
- Turn the volume knob to make the settings, then press the knob. Set the time in the order of "Hour" → "Minute".
- Turn the volume knob to select [CLOCK FORMAT], then press the knob.
- Turn the volume knob to select [12H] or [24H], then press the knob.

#### To set the date

- Turn the volume knob to select [DATE FORMAT], then press the knob.
- Turn the volume knob to select [DD/MM/YY] or [MM/DD/YY], then press the knob.
- Turn the volume knob to select [DATE SET], then press the knob.
- Turn the volume knob to make the settings, then press the knob. Set the date in the order of "Day" → "Month" → "Year" or "Month" → "Day" → "Year".
- Press and hold **Q/↵** to exit.

To return to the previous setting item, press **Q/↵**.

### 3 Set the other optional settings

You can only set the following items while the unit is in STANDBY source.

- Press **⏻**SRC repeatedly to enter STANDBY.
- Press the volume knob to enter [FUNCTION].
- Turn the volume knob to select an item (page 6), then press the knob.
- Repeat step 3 until the desired item is selected or activated.
- Press and hold **Q/↵** to exit.

To return to the previous setting item, press **Q/↵**.





Default: [XX]

[SYSTEM]	
[KEY BEEP]	[ON]: Activates the keypress tone. ; [OFF]: Deactivates.
[FACTORY RESET]	[YES]: Resets the settings to default (except the stored station). ; [NO]: Cancels.
[ENGLISH]	
[РУССКИЙ]	Select the display language for [FUNCTION] menu and music information if applicable. By default, [ENGLISH] is selected.
[ESPAÑOL]	
[FRANCAIS]	
[DEUTSCH]	

## Radio

### ■ Search for a station

- 1 Press  SRC repeatedly to select RADIO.
- 2 Press BAND repeatedly to select FM1/FM2/FM3/MW/LW.
- 3 Press   to search for a station.

### ■ Settings in memory

You can store up to 18 stations for FM and 6 stations for MW/LW.

#### Store a station

While listening to a station...

Press and hold one of the number buttons (1 to 6).









#### Select a stored station

Press one of the number buttons (1 to 6).

## USB/iPod

### ■ Start playback

The source changes automatically and playback starts when you attach a device (USB device/ iPod/iPhone) to the USB input terminal.

To	On the faceplate
Play back/pause	Press 6  .
Reverse/Fast-forward	Press and hold  /  .
Select a file	Press  /  .
Select a folder	Press 1  / 2  .
Repeat play	Press 4  repeatedly.
Random play	Press 3  repeatedly.

# Functions Settings

- 1 Press the volume knob to enter [FUNCTION].
- 2 Turn the volume knob to select an item, then press the knob.
- 3 Repeat step 2 until the desired item is selected or activated.
- 4 Press and hold **Q/↵** to exit.

To return to the previous setting item, press **Q/↵**.

- Refer to the INSTRUCTION MANUAL on the following website for the detailed explanation of each item: <[www.kenwood.com/cs/ce/](http://www.kenwood.com/cs/ce/)>













## [FUNCTION] menu items

- [AUDIO CONTROL] : Sets your preferred audio settings.  
[DISPLAY] : Sets your preferred control for the display window.  
[TUNER SETTING] : Settings for radio source.  
[USB] : Settings for using a USB device.  
[BT MODE] : Settings for using a Bluetooth device.  
[REMOTE APP] : Settings for using smartphone to control this unit.  
[MIC GAIN]\* : Sets the sensitivity of the microphone.  
[NR LEVEL]\* : Adjusts the noise reduction level.  
[ECHO CANCEL]\* : Adjusts the echo cancellation delay time.  
[SYSTEM] : Settings for this unit.  
[CLOCK] : Adjusts the clock.  
[ENGLISH] : Selects language for the menu and music information.  
[РУССКИЙ] : Selects language for the menu and music information.  
[ESPAÑOL] : Selects language for the menu and music information.  
[FRANCAIS] : Selects language for the menu and music information.  
[DEUTSCH] : Selects language for the menu and music information.  
[DEMO MODE] : Activates or deactivates the display demonstration.

\* Applicable only while talking on the phone.

## Examples of some well-used settings

### ■ Subwoofer Level Setting

- 1 Press the volume knob to enter [FUNCTION].  
 FUNCTION
- 2 Turn the volume knob to select [AUDIO CONTROL], then press the knob.  
 AUDIO CONTROL → 
- 3 Turn the volume knob to select [SUBWOOFER SET], then press the knob.  
 SUBWOOFER SET → 
- 4 Turn the volume knob to select [SW SET ON], then press the knob.  
 SW SET ON → 
- 5 Turn the volume knob to select [SUB-W LEVEL], then press the knob.  
 SUB-W LEVEL → 
- 6 Turn the volume knob to adjust the subwoofer level, then press the knob.  
 SW LEVEL +7 → 
- 7 Press and hold **Q/↵** to exit.  

Note:

You need to set [SWITCH PREOUT] to [SUBWOOFER] in standby mode before you can make the above settings.

## ■ Illumination Color Setting

You can set your preferred illumination color for each zone.

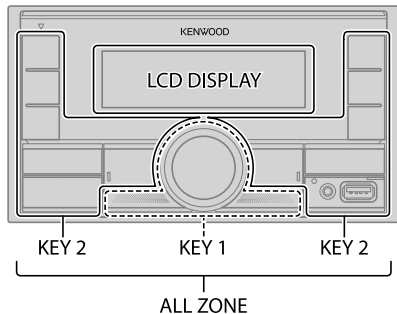

- 1 Press the volume knob to enter [FUNCTION].



- 2 Turn the volume knob to select [DISPLAY], then press the knob.



- 3 Turn the volume knob to select [COLOR SELECT], then press the knob.

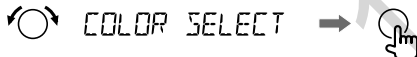

- 4 Turn the volume knob to select a zone ([ALL ZONE], [LCD DISPLAY], [KEY 1], [KEY 2]), then press the knob.



- 5 Turn the volume knob to select a color for the selected zone, then press the knob.



- 6 Repeat step 4 and step 5 to set color for other zones.

- 7 Press and hold **Q** / **S** to exit.



## Other Information

For playback operations of **AUX**, **Spotify**, **AMAZON ALEXA** sources, refer to the INSTRUCTION MANUAL on the following website:

<[www.kenwood.com/cs/ce/](http://www.kenwood.com/cs/ce/)>

### Note for specifications

Bluetooth Frequency Range:

2.402 GHz — 2.480 GHz

Bluetooth RF Output Power (E.I.R.P.):

+4 dBm (MAX), Power Class 2

Speaker Impedance:

4 Ω — 8 Ω

Operating Voltage:

12 V DC car battery

# Bluetooth®

- Depending on the Bluetooth version, operating system and the firmware version of your mobile phone, Bluetooth features may not work with this unit.
- Be sure to turn on the Bluetooth function of the device to make the following operations.
- Signal conditions vary depending on the surroundings.

## ■ Connect the microphone

Connect the supplied microphone to the microphone input jack on the rear panel.

Adjust the microphone angle

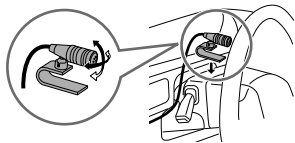

Secure using cord clamps (not supplied) if necessary.

## ■ Pair and connect a Bluetooth device for the first time

- 1 Press **⏻** SRC to turn on the unit.
- 2 Search and select the name of your receiver ("DPX-M3200BT") on the Bluetooth device.  
"PAIRING" → "PASS XXXXXX" → "Device name" → "PRESS" → "VOLUME KNOB" appears on the display.
  - For some Bluetooth devices, you may need to enter the Personal Identification Number (PIN) code immediately after searching.
- 3 Press the volume knob to start pairing.  
"PAIRING OK" appears when pairing is completed.

Once pairing is completed, Bluetooth connection is established automatically.

- "BT 1" and/or "BT 2" indicator on the display window lights up.
- The strength of the battery and signal of the connected device are shown on the supplementary display.

## ■ Answer a call

Press **📞** or the volume knob or one of the number buttons (1 to 6).

- To adjust the phone volume [00] to [35], turn the volume knob.
- To end a call, press **📞** / **↩**.

## ■ Audio player via Bluetooth

- 1 Press **⏻** SRC repeatedly to select BT AUDIO.
- 2 Operate the audio player via Bluetooth to start playback.

To	On the faceplate
Play back/pause	Press 6 <b>▶  </b> .
Select group or folder	Press 1 <b>^</b> / 2 <b>v</b> .
Reverse skip/Forward skip	Press <b>◀◀</b> / <b>▶▶</b> .
Reverse/Fast-forward	Press and hold <b>◀◀</b> / <b>▶▶</b> .
Repeat play	Press 4 <b>↻</b> repeatedly.
Random play	Press and hold 3 <b>⌘</b> to select [ALL RANDOM] or [GROUP RANDOM].

# Installation/Connexion

Cette section est réservée aux installateurs professionnels.  
Pour des raisons de sécurité, laissez le travail de câblage et de montage des professionnels. Consultez votre revendeur autoradio.

## ▲ MISE EN GARDE

- L'appareil peut uniquement être utilisé avec une alimentation de 12 V CC, à masse négative.
- Déconnectez la borne négative de la batterie avant le câblage et le montage.
- Ne connectez pas le fil de batterie (jaune) et le fil d'allumage (rouge) au châssis de la voiture ou au fil de masse (noir) pour éviter les courts-circuits.
- Pour éviter les courts-circuits:
  - Isolez les fils non connectés avec du ruban adhésif.
  - Assurez-vous de raccorder de nouveau la mise à la masse de cet appareil au châssis de la voiture après l'installation.
  - Fixez les câbles avec des serre-câbles et enroulez un ruban de vinyle autour des câbles qui entrent en contact avec des pièces métalliques pour protéger les câbles.

## ▲ AVERTISSEMENT

- Installez cet appareil dans la console de votre véhicule. Ne touchez pas les parties métalliques de cet appareil pendant ou juste après son utilisation. Les parties métalliques, comme le dissipateur de chaleur et le boîtier, deviennent chaudes.
- Ne connectez pas les fils  $\ominus$  des enceintes au châssis de la voiture, au fil de masse (noir) ou en parallèle.
- Montez l'appareil avec un angle de moins de 30°.
- Si le faisceau de fils de votre véhicule ne possède pas de borne d'allumage, connectez le fil d'allumage (rouge) à la borne du boîtier de fusible de votre véhicule qui offre une alimentation de 12 V CC et qui se met en et hors service avec la clé de contact.
- Gardez tous les câbles à l'écart des dissipateurs thermiques.
- Après avoir installé l'appareil, vérifiez si les lampes de frein, les indicateurs, les clignotants, les essuie-glaces, etc. de la voiture fonctionnent correctement.
- Si un fusible saute, assurez-vous d'abord que les câbles ne touchent pas le châssis de la voiture puis remplacez le vieux fusible par un nouveau de même valeur.

## ■ Procédure de base

- 1 Retirez la clé de contact, puis déconnectez la borne  $\ominus$  de la batterie de la voiture.
- 2 Connectez les fils correctement. Voir "Connexions" à la page 3.
- 3 Installez l'appareil dans votre voiture. Reportez-vous à "Installation de l'appareil (montage encastré)" ci-après.
- 4 Connectez la borne  $\ominus$  de la batterie de la voiture.
- 5 Appuyez sur  $\odot$  SRC pour mettre l'appareil sous tension.
- 6 Réinitialisez l'appareil. Voir "Comment réinitialiser" à la page 4.

### Installation de l'appareil (montage encastré)

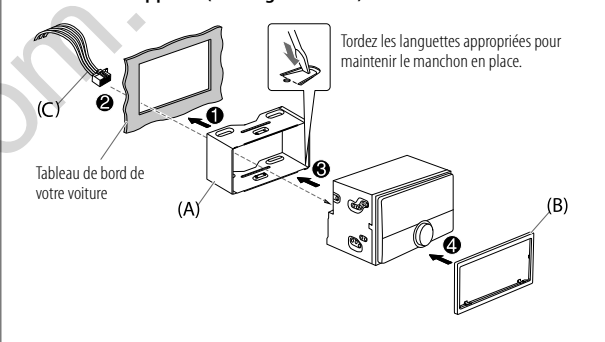

## Retrait de l'appareil

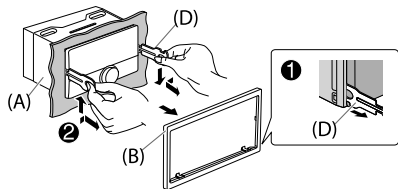

## Liste de pièces (fourni)

- (A) Manchon de montage (x1)
- (B) Plaque de garniture (x1)
- (C) Faisceau de fils (x1)
- (D) Clé d'extraction (x2)

## Connexions

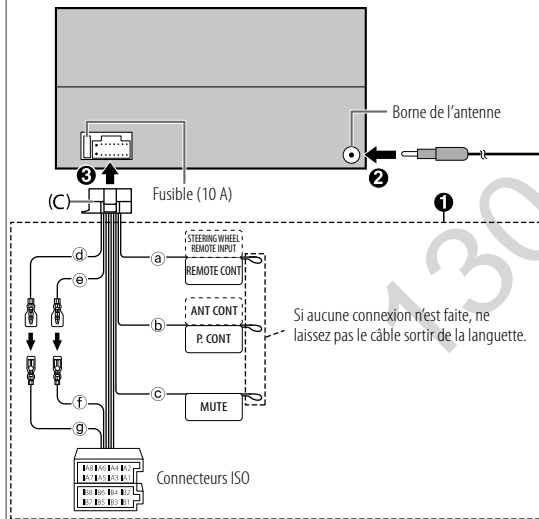

- Ⓐ Bleu clair/jaune: À l'adaptateur de télécommande volant
- Ⓑ Bleu/blanc: À la borne de commande d'alimentation lorsque vous utilisez l'amplificateur de puissance en option, soit à la borne de commande d'antenne du véhicule
- Ⓒ Marron: Pour connecter au système de navigation Kenwood, reportez-vous à votre manuel de navigation
- Ⓓ Jaune: Câble de batterie
- Ⓔ Rouge: Câble d'allumage
- Ⓕ Rouge: A7 à partir du connecteur ISO
- Ⓖ Jaune: A4 à partir du connecteur ISO

Broche	Couleur et fonction (pour les connecteurs ISO)	
A4	Jaune	: Pile
A5	Bleu/Blanc	: Commande d'alimentation
A7	Rouge	: Allumage (ACC)
A8	Noir	: Connexion à la terre (masse)
B1, B2	Violet ⊕, Violet/Noir ⊖	: Enceinte arrière (droite)
B3, B4	Gris ⊕, Gris/Noir ⊖	: Enceinte avant (droite)
B5, B6	Blanc ⊕, Blanc/Noir ⊖	: Enceinte avant (gauche)
B7, B8	Vert ⊕, Vert/Noir ⊖	: Enceinte arrière (gauche)

# Avant l'utilisation

## IMPORTANTES

- Pour utiliser correctement l'appareil, veuillez lire ce Guide complétement avant de l'utiliser. Il est particulièrement important que vous lisiez et acceptiez les avertissements et les précautions de ce Guide.
- Veuillez garder ce Guide dans un endroit sûr et accessible pour une utilisation future.

## ▲ MISE EN GARDE

N'utilisez aucune fonction qui risque de vous distraire de la conduite sûre de votre véhicule.

## ▲ AVERTISSEMENT

Réglage du volume:

- Ajustez le volume de façon à pouvoir entendre les sons extérieurs à la voiture afin d'éviter tout risque d'accident.
- Réduisez le volume avant de reproduire des sources numériques afin d'éviter d'endommager les enceintes par la soudaine augmentation du niveau de sortie.

Généralités:

- Éviter d'utiliser le périphérique extérieur s'il peut gêner une conduite en toute sécurité.
- Assurez-vous que toutes les données importantes ont été sauvegardées. Nous ne pouvons pas être tenu responsable pour toute perte de données enregistrées.
- Veuillez faire en sorte de ne jamais mettre ou laisser d'objets métalliques (tels que des pièces ou des outils) dans l'appareil, afin d'éviter tout risque de court-circuit.
- En fonction du type de voiture, l'antenne s'étendra automatiquement quand vous mettez l'appareil sous tension si le câble de commande d'antenne est connecté. Mettez l'appareil hors tension ou changez la source sur STANDBY quand vous vous gardez dans un parking avec un plafond bas.

# Fonctionnement de base

## Façade

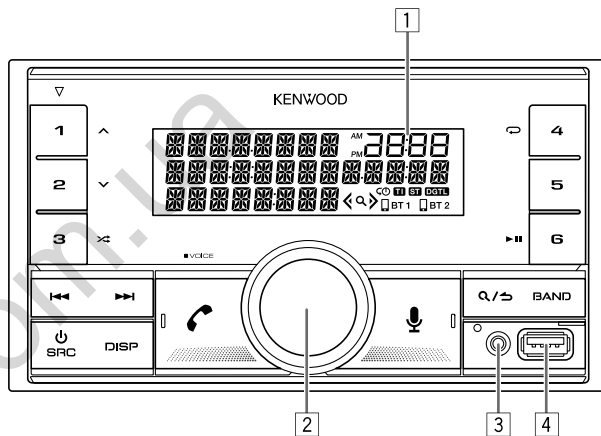

- 1 Fenêtre d'affichage\*
- 2 Bouton de volume
- 3 Prise d'entrée auxiliaire
- 4 Prise d'entrée USB

\* Uniquement à des fins d'illustration.

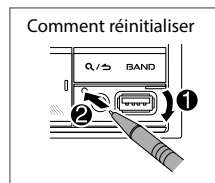

Pour	Sur la façade
Mettez l'appareil sous tension	Appuyez sur  SRC. • Maintenez la touche enfoncée pour mettre l'appareil hors tension.
Ajustez le volume	Tournez le bouton de volume.
Sélectionner la source	Appuyez répétitivement sur  SRC.
Changez l'information sur l'affichage	Appuyez répétitivement sur DISP.

## Prise en main

### 1 Sélectionne la langue d'affichage et annule la démonstration

Quand vous mettez l'appareil sous tension pour la première fois (ou que [FACTORY RESET] est réglé sur [YES]), l'affichage montre: "SEL LANGUAGE" → "PRESS" → "VOLUME KNOB"

- 1 Tournez le bouton de volume pour sélectionner [EN] (anglais) / [RU] (russe) / [SP] (espagnol) / [FR] (français) / [GE] (allemand), puis appuyez sur le bouton. [EN] est choisi pour le réglage initial. Puis, l'affichage montre: "CANCEL DEMO" → "PRESS" → "VOLUME KNOB".
- 2 Appuyez de nouveau sur le bouton de volume. [YES] est choisi pour le réglage initial.
- 3 Appuyez de nouveau sur le bouton de volume. "DEMO OFF" apparaît.

### 2 Réglez l'horloge et la date

- 1 Appuyez sur le bouton de volume pour entrer [FUNCTION].
- 2 Tournez le bouton de volume pour choisir [CLOCK], puis appuyez sur le bouton.

#### Pour ajuster l'horloge

- 3 Tournez le bouton de volume pour choisir [CLOCK ADJUST], puis appuyez sur le bouton.
- 4 Tournez le bouton de volume pour faire les réglages, puis appuyez sur le bouton. Réglez l'heure dans l'ordre "Heures" → "Minutes".
- 5 Tournez le bouton de volume pour choisir [CLOCK FORMAT], puis appuyez sur le bouton.
- 6 Tournez le bouton de volume pour choisir [12H] ou [24H], puis appuyez sur le bouton.

#### Pour régler la date

- 7 Tournez le bouton de volume pour choisir [DATE FORMAT], puis appuyez sur le bouton.
- 8 Tournez le bouton de volume pour choisir [DD/MM/YY] ou [MM/DD/YY], puis appuyez sur le bouton.
- 9 Tournez le bouton de volume pour choisir [DATE SET], puis appuyez sur le bouton.
- 10 Tournez le bouton de volume pour faire les réglages, puis appuyez sur le bouton. Réglez la date dans l'ordre "Jour" → "Mois" → "Année" ou "Mois" → "Jour" → "Année".
- 11 Maintenez enfoncée pour quitter.

Pour retourner à l'option de réglage précédente, appuyez sur .

### 3 Réglage des autres réglages optionnels

Vous pouvez régler uniquement les éléments suivants quand l'appareil est sur la source STANDBY.

- 1 Appuyez répétitivement sur SRC pour entrer en veille STANDBY.
- 2 Appuyez sur le bouton de volume pour entrer [FUNCTION].
- 3 Tournez le bouton de volume pour choisir un élément (page 6), puis appuyez sur le bouton.
- 4 Répétez l'étape 3 jusqu'à ce que l'élément souhaité soit sélectionné ou activé.
- 5 Maintenez enfoncée pour quitter.

Pour retourner à l'option de réglage précédente, appuyez sur .





Défaut: [XX]

[SYSTEM]	
[KEY BEEP]	[ON]: Met en service la tonalité des touches. ; [OFF]: Met hors service la fonction.
[FACTORY RESET]	[YES]: Réinitialise les réglages aux valeurs par défaut (sauf la station mémorisée). ; [NO]: Annulation.
[ENGLISH]	
[РУССКИЙ]	
[ESPAÑOL]	Sélectionnez la langue d'affichage pour le menu [FUNCTION] et l'information sur le morceau si elle est disponible.
[FRANCAIS]	Par défaut, [ENGLISH] est sélectionné.
[DEUTSCH]	

## Radio

### Recherchez une station

- 1 Appuyez répétitivement sur  SRC pour sélectionner RADIO.
- 2 Appuyez répétitivement sur BAND pour sélectionner FM1/FM2/FM3/MW/LW.
- 3 Appuyez sur   pour recherche une station.

### Réglages en mémoire

Vous pouvez mémoriser un maximum de 18 stations pour FM et de 6 stations pour MW/LW.

#### Mémorisez une station

Pendant l'écoute d'une station...

**Maintenez enfoncée une des touches numériques (1 à 6).**









#### Sélectionnez une station mémorisée

Appuyez sur l'une des touches numériques (1 à 6).

## USB/iPod

### Démarrez la lecture

La source change automatiquement et la lecture démarre quand vous connectez un périphérique (périphérique USB/ iPod/iPhone) à la prise d'entrée USB.

Pour	Sur la façade
Lecture/pause	Appuyez sur 6  .
Recherche rapide vers l'arrière/vers l'avant	Maintenez enfoncée   .
Sélectionnez un fichier	Appuyez sur   .
Sélectionnez un dossier	Appuyez sur 1  / 2  .
Lecture répétée	Appuyez répétitivement sur 4  .
Lecture aléatoire	Appuyez répétitivement sur 3  .

# Réglages des fonctions

- 1 Appuyez sur le bouton de volume pour entrer [FUNCTION].
- 2 Tournez le bouton de volume pour choisir un élément, puis appuyez sur le bouton.
- 3 Répétez l'étape 2 jusqu'à ce que l'élément souhaité soit sélectionné ou activé.
- 4 Maintenez enfoncée **Q/↵** pour quitter.

Pour retourner à l'option de réglage précédente, appuyez sur **Q/↵**.

- Reportez-vous au MODE D'EMPLOI sur les sites web suivant pour une explication détaillée de chaque élément: <[www.kenwood.com/cs/ce/](http://www.kenwood.com/cs/ce/)>

## Articles du menu [FUNCTION]

[AUDIO CONTROL]	: Règle vos réglages audio préférés.
[DISPLAY]	: Règle votre commande préférée pour la fenêtre d'affichage.
[TUNER SETTING]	: Réglages pour la source radio.
[USB]	: Réglages pour l'utilisation d'un périphérique USB.
[BT MODE]	: Réglages pour l'utilisation d'un périphérique Bluetooth.
[REMOTE APP]	: Réglages pour l'utilisation d'un smartphone pour commander cet appareil.
[MIC GAIN]*	: Règle la sensibilité d'un microphone.
[NR LEVEL]*	: Ajuste du niveau de réduction de bruit.
[ECHO CANCEL]*	: Ajuste le temps de retard d'annulation de l'écho.
[SYSTEM]	: Réglages pour cet appareil.
[CLOCK]	: Règle l'horloge.
[ENGLISH]	: Sélectionne la langue pour le menu et les informations sur le morceau.
[РУССКИЙ]	: Sélectionne la langue pour le menu et les informations sur le morceau.
[ESPAÑOL]	: Sélectionne la langue pour le menu et les informations sur le morceau.
[FRANCAIS]	: Sélectionne la langue pour le menu et les informations sur le morceau.
[DEUTSCH]	: Sélectionne la langue pour le menu et les informations sur le morceau.
[DEMO MODE]	: Met en ou hors service la démonstration des affichages.

\* Utilisable uniquement pendant que vous parlez au téléphone.

## Exemples de certains réglages utilisés fréquemment

### ■ Réglage du niveau de caisson de grave

- 1 Appuyez sur le bouton de volume pour entrer [FUNCTION].



- 2 Tournez le bouton de volume pour choisir [AUDIO CONTROL], puis appuyez sur le bouton.



- 3 Tournez le bouton de volume pour choisir [SUBWOOFER SET], puis appuyez sur le bouton.



- 4 Tournez le bouton de volume pour choisir [SW SET ON], puis appuyez sur le bouton.



- 5 Tournez le bouton de volume pour choisir [SUB-W LEVEL], puis appuyez sur le bouton.

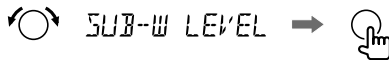

- 6 Tournez le bouton de volume pour ajuster le niveau de caisson de grave, puis appuyez sur le bouton.

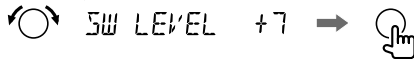

- 7 Maintenez enfoncée **Q/↵** pour quitter.



Remarque:

Vous devez régler [SWITCH PREOUT] sur [SUBWOOFER] en mode de veille avant de pouvoir réaliser les réglages ci-dessus.

## ■ Réglage de la couleur d'éclairage

Vous pouvez régler votre couleur d'éclairage préférée pour chaque zone.

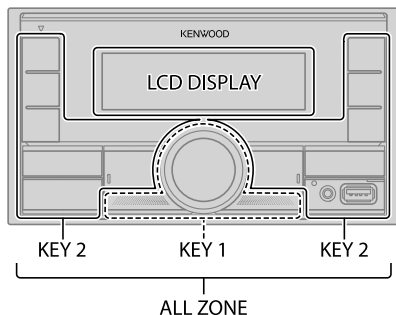

- 1 Appuyez sur le bouton de volume pour entrer [FUNCTION].



- 2 Tournez le bouton de volume pour choisir [DISPLAY], puis appuyez sur le bouton.

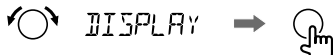

- 3 Tournez le bouton de volume pour choisir [COLOR SELECT], puis appuyez sur le bouton.



- 4 Tournez le bouton de volume pour sélectionner une zone ([ALL ZONE], [LCD DISPLAY], [KEY 1], [KEY 2]), puis appuyez sur le bouton.



- 5 Tournez le bouton de volume pour sélectionner une couleur pour la zone sélectionnée, puis appuyez sur le bouton.



- 6 Répétez l'étape 4 et l'étape 5 pour régler la couleur pour les autres zones.

- 7 Maintenez enfoncée  pour quitter.

## Autres informations

Pour les opérations de lecture de sources **AUX, Spotify, AMAZON ALEXA**, reportez-vous au MODE D'EMPLOI sur le site web suivant:  
<[www.kenwood.com/cs/ce/](http://www.kenwood.com/cs/ce/)>

### Remarque pour les spécifications

Plage de fréquences Bluetooth:

2,402 GHz — 2,480 GHz

Puissance de sortie RF Bluetooth (E.I.R.P.):

+4 dBm (MAX), Classe d'alimentation 2

Impédance d'enceinte:

4 Ω — 8 Ω

Tension de fonctionnement:

Batterie de voiture 12 V CC

# Bluetooth®

- En fonction de la version Bluetooth, du système d'exploitation et de la version du micrologiciel de votre téléphone portable, la fonction Bluetooth peut ne pas fonctionner avec cet appareil.
- Assurez-vous d'activer la fonction Bluetooth du périphérique pour réaliser les opérations suivantes.
- La condition du signal varie en fonction de l'environnement.

## ■ Connectez le microphone

Branchez le microphone fourni sur la prise d'entrée du microphone sur le panneau arrière.

Ajustez  
l'angle du  
microphone

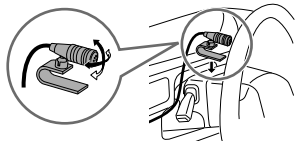

Fixez si nécessaire en  
utilisant des serre-  
câbles (non fourni).

## ■ Faites le pairage et connectez un périphérique Bluetooth pour la première fois

- 1 Appuyez sur **SRC** pour mettre l'appareil sous tension.
- 2 Recherchez et sélectionnez le nom de votre récepteur ("DPX-M3200BT") sur le périphérique Bluetooth.  
"PAIRING" → "PASS XXXXXX" → "Nom du périphérique" → "PRESS" → "VOLUME KNOB" apparaît sur l'affichage.
  - Pour certains périphériques Bluetooth, il se peut que vous ayez besoin d'entrer le code PIN (numéro d'identification personnelle) immédiatement après la recherche.
- 3 Appuyez sur le bouton de volume pour démarrer le pairage.  
"PAIRING OK" apparaît quand le pairage est terminé.

Une fois le pairage terminé la connexion Bluetooth est établie automatiquement.

- "BT 1" et/ou "BT 2" s'allument sur la fenêtre d'affichage.
- La puissance de la batterie et du signal du périphérique connecté sont montrés sur l'affichage supplémentaire.

## ■ Répondre à un appel

Appuyez sur **V**, sur le bouton de volume ou sur l'une des touches numériques (1 à 6).

- Pour ajuster le volume du téléphone entre [00] et [35], tournez le bouton de volume.
- Pour terminer l'appel, appuyez sur **R** / **S**.

## ■ Lecteur audio via Bluetooth

- 1 Appuyez répétitivement sur **SRC** pour sélectionner BT AUDIO.
- 2 Commandez le lecteur audio via Bluetooth pour démarrer la lecture.

Pour	Sur la façade
Lecture/pause	Appuyez sur 6 <b>▶  </b> .
Choisissez un groupe ou un dossier	Appuyez sur 1 <b>^</b> / 2 <b>v</b> .
Saut vers l'arrière/saut vers l'avant	Appuyez sur <b>◀◀</b> / <b>▶▶</b> .
Recherche rapide vers l'arrière/ vers l'avant	Maintenez enfoncée <b>◀◀</b> / <b>▶▶</b> .
Lecture répétée	Appuyez répétitivement sur 4 <b>↻</b> .
Lecture aléatoire	Maintenez enfoncée 3 <b>⌘</b> pour sélectionner [ALL RANDOM] ou [GROUP RANDOM].

# Einbau/Anschluss

Dieser Abschnitt ist für den professionellen Einbautechniker gedacht. Überlassen Sie aus Sicherheitsgründen die Arbeiten zur Montage und Verkabelung ausgewiesenen Fachpersonal. Lassen Sie sich vom Autoradiohändler beraten.

## ▲ WARNUNG

- Das Gerät kann nur bei 12 V DC-Versorgung mit negativer Masse eingebaut werden.
- Trennen Sie den negativen Batterieanschluss vor der Verkabelung und Befestigung ab.
- Schließen Sie nicht das Batteriekaabel (gelb) das Zündkaabel (rot) an der Fahrzeugkarosserie oder dem Massekaabel (schwarz) an, um einen Kurzschluss zu vermeiden.
- Zum Verhindern von Kurzschlüssen:
  - Isolieren Sie nicht angeschlossene Kabel mit Vinylband.
  - Sicherstellen, daß das Gerät nach dem Einbau a Chassis des Fahrzeugs geerdet wird.
  - Sichern Sie die Kabel mit Kabelklemmen und wickeln Sie Vinylband um die Kabel, die mit Metallteilen in Berührung kommen, um die Kabel zu schützen.

## ▲ ACHTUNG

- Montieren Sie dieses Gerät in der Konsole Ihres Fahrzeugs. Keine Metallteile dieses Geräts bei und kurz nach der Verwendung des Geräts berühren. Metallteile wie der Kühlkörper und das Gehäuse werden heiß.
- Verbinden Sie nicht die ⊖-Drähte von Lautsprechern mit der Karosserie, dem Massekaabel (schwarz) oder schließen sie parallel an.
- Montieren Sie das Gerät mit einem Winkel von weniger als 30°.
- Wenn Ihr Fahrzeugkabelbaum nicht die Zündklemme hat, verbinden Sie das Zündkaabel (rot) mit der Klemme am Sicherungskasten des Fahrzeugs, die 12 V DC-Versorgung bietet und durch den Zündschlüssel ein- und ausgeschaltet wird.
- Halten Sie alle Kabel von hitzeableitenden Metallteilen fern.
- Überprüfen Sie nach der Montage des Geräts, ob die Bremslichter, Blinker, Scheibenwischer usw. ordnungsgemäß funktionieren.
- Wenn die Sicherung durchbrennt, überprüfen Sie zuerst, dass die Drähte nicht die Karosserie berühren, und ersetzen Sie dann die durchgebrannte Sicherung durch eine neue Sicherung mit der gleichen Nenngröße.

## ■ Grundlegendes Verfahren

- 1 Ziehen Sie den Schlüssel aus dem Zündschloss, und trennen Sie dann den ⊖-Klemme der Autobatterie ab.
- 2 Schließen Sie die Kabel richtig an. Siehe "Verdrahtungsanschluss" auf Seite 3.
- 3 Bauen Sie das Autoradio in Ihrem Fahrzeug ein. Siehe folgendes "Einbau der Einheit (Einbau im Armaturenbrett)".
- 4 Schließen Sie die ⊖-Klemme der Autobatterie an.
- 5 Drücken Sie SRC zum Einschalten.
- 6 Setzen Sie das Gerät zurück. Siehe "Rücksetzen" auf Seite 4.

### Einbau der Einheit (Einbau im Armaturenbrett)

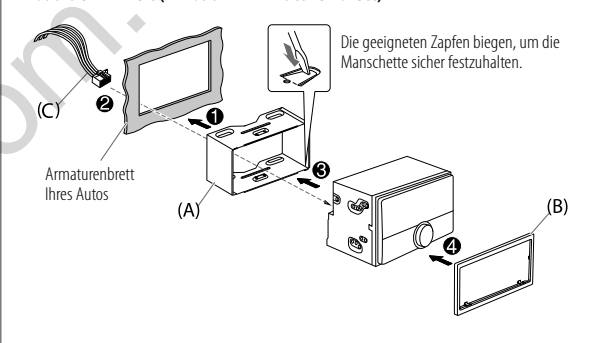

## Entfernen der Einheit

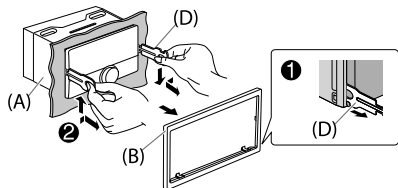

## Teileliste (mitgeliefert)

- (A) Einbauhalterung (x1)
- (B) Frontrahmen (x1)
- (C) Kabelbaum (x1)
- (D) Ausziehschlüssel (x2)

## Verdrahtungsanschluss

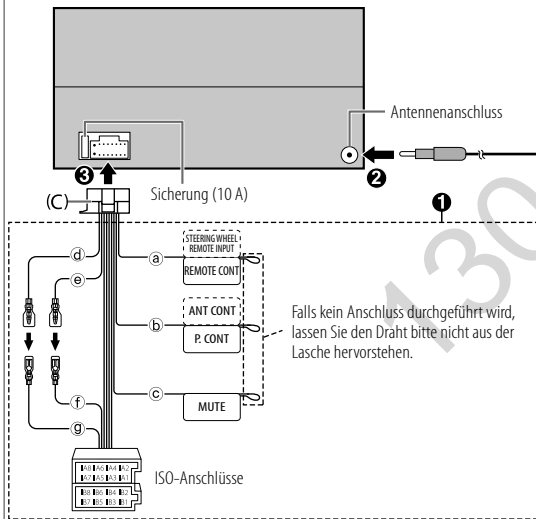

- (a) Hellblau/Gelb: Zum Lenkrad-Fernbedienungsadapter
- (b) Blau/weiß: Bei Verwendung des optionalen Leistungsverstärkers entweder einen Anschluss an den Stromsteuerungsanschluss oder an den Antennensteuerungsanschluss des Fahrzeugs durchführen
- (c) Braun: Beziehen Sie sich hinsichtlich des Anschlusses an das Kenwood-Navigationssystem auf die Bedienungsanleitung des betreffenden Geräts
- (d) Gelb: Batteriekabel
- (e) Rot: Zündkabel
- (f) Rot: A7 vom ISO-Anschluss
- (g) Gelb: A4 vom ISO-Anschluss

Stift	Farbe und Funktion (für ISO-Anschlüsse)
A4	Gelb : Batterie
A5	Blau/Weiß : Stromsteuerung
A7	Rot : Zündung (ACC)
A8	Schwarz : Erdungsanschluss (Masse)
B1, B2	Lila ⊕, Lila/Schwarz ⊖ : Hinterer Lautsprecher (rechts)
B3, B4	Grau ⊕, Grau/Schwarz ⊖ : Vorderer Lautsprecher (rechts)
B5, B6	Weiß ⊕, Weiß/Schwarz ⊖ : Vorderer Lautsprecher (links)
B7, B8	Grün ⊕, Grün/Schwarz ⊖ : Hinterer Lautsprecher (links)

# Vor der Inbetriebnahme

## WICHTIG

- Um richtige Verwendung sicherzustellen, lesen Sie die Anleitung vor der Verwendung des Produkts sorgfältig durch. Es ist besonders wichtig, dass Sie die Warnungen und Vorsichtshinweise in dieser Anleitung lesen und beachten.
- Bitte bewahren Sie die Anleitung an sicherer Stelle und griffbereit zum Nachschlagen auf.

## ▲ WARNUNG

Bedienen Sie keine Funktion, die Ihre Aufmerksamkeit vom Straßenverkehr ablenkt.

## ▲ ACHTUNG

### Lautstärkeeinstellung:

- Stellen Sie die Lautstärke so ein, dass Sie immer noch Geräusche von außerhalb des Fahrzeugs hören können, um Unfälle zu vermeiden.
- Senken Sie die Lautstärke vor dem Abspielen digitaler Tonquellen, um Beschädigung der Lautsprecher durch plötzliche Tonspitzen zu vermeiden.

### Allgemeines:

- Vermeiden Sie Verwendung des externen Geräts, wenn dieses das sichere Fahren behindern kann.
- Stellen Sie sicher, dass alle wichtigen Daten gesichert sind. Wir übernehmen keine Haftung für jeglichen Verlust aufgenommener Daten.
- Stellen Sie sicher, dass keine Metallgegenstände (wie etwa Münzen oder Werkzeuge) ins Innere des Geräts gelangen und Kurzschlüsse verursachen.
- Je nach dem Typ des Fahrzeugs wird die Antenne automatisch ausgeschoben, wenn Sie die Einheit mit angeschlossenem Antennensteuerkabel einschalten. Schalten Sie beim Parken in einem Bereich mit niedriger Decke die Einheit aus oder stellen Sie die Quelle auf STANDBY.

# Grundlagen

## Frontblende

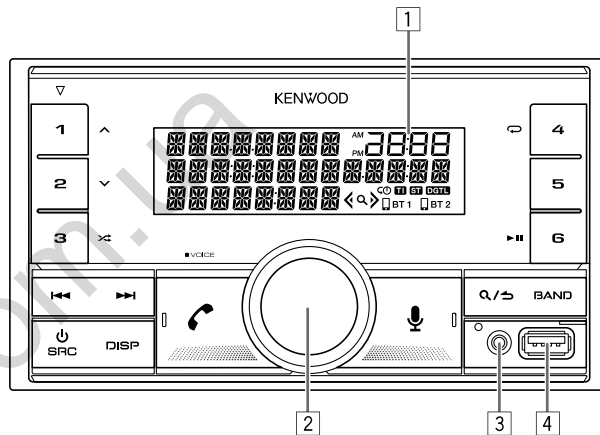

- 1 Displayfenster\*
- 2 Lautstärke-Regler
- 3 Auxiliary-Eingabebuchse
- 4 USB-Eingangsterminal

\* Nur für Illustrationszwecke.

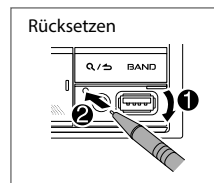

Zum	Auf der Frontblende
Einschalten	Drücken Sie  SRC. • Zum Ausschalten halten Sie die Taste gedrückt.
Einstellen der Lautstärke	Drehen Sie den Lautstärke-Regler.
Quelle auswählen	Drücken Sie  SRC wiederholt.
Ändern der Display-Information	Drücken Sie DISP wiederholt.

## Erste Schritte

### 1 Wählen Sie die Anzeigesprache und brechen Sie die Demonstration ab

Beim ersten Einschalten des Geräts (oder wenn [FACTORY RESET] auf [YES] gestellt ist), erscheint Folgendes im Display: "SEL LANGUAGE" → "PRESS" → "VOLUME KNOB"

- 1 Drehen Sie den Lautstärke-Regler zum Wählen von [EN] (Englisch) / [RU] (Russisch) / [SP] (Spanisch) / [FR] (Französisch) / [GE] (Deutsch), und drücken Sie dann den Regler.  
[EN] ist für das ursprüngliche Setup gewählt.  
Dann erscheint folgendes in der Anzeige: "CANCEL DEMO" → "PRESS" → "VOLUME KNOB".
- 2 Drücken Sie den Lautstärke-Regler erneut.  
[YES] ist für das ursprüngliche Setup gewählt.
- 3 Drücken Sie den Lautstärke-Regler erneut.  
"DEMO OFF" erscheint.

### 2 Stellen Sie die Uhrzeit und das Datum ein

- 1 Drücken Sie den Lautstärke-Regler, um auf [FUNCTION] zu schalten.
- 2 Drehen Sie den Lautstärke-Regler zum Wählen von [CLOCK], und drücken Sie dann den Regler.

### Zum Einstellen der Uhr

- 3 Drehen Sie den Lautstärke-Regler zum Wählen von [CLOCK ADJUST], und drücken Sie dann den Regler.
- 4 Drehen Sie den Lautstärke-Regler, um die Einstellungen vorzunehmen, und drücken Sie dann den Regler.  
Stellen Sie die Zeit in der Reihenfolge "Stunde" → "Minute" ein.
- 5 Drehen Sie den Lautstärke-Regler zum Wählen von [CLOCK FORMAT], und drücken Sie dann den Regler.
- 6 Drehen Sie den Lautstärke-Regler zum Wählen von [12H] oder [24H], und drücken Sie dann den Regler.

### Zum Einstellen des Datums

- 7 Drehen Sie den Lautstärke-Regler zum Wählen von [DATE FORMAT], und drücken Sie dann den Regler.
- 8 Drehen Sie den Lautstärke-Regler zum Wählen von [DD/MM/YY] oder [MM/DD/YY], und drücken Sie dann den Regler.
- 9 Drehen Sie den Lautstärke-Regler zum Wählen von [DATE SET], und drücken Sie dann den Regler.
- 10 Drehen Sie den Lautstärke-Regler, um die Einstellungen vorzunehmen, und drücken Sie dann den Regler.  
Stellen Sie das Datum in der Reihenfolge "Tag" → "Monat" → "Jahr" oder "Monat" → "Tag" → "Jahr" ein.
- 11 Halten Sie zum Beenden / gedrückt.

Zum Zurückschalten zum vorherigen Einstellelement drücken Sie / .

### 3 Festlegen anderer optionaler Einstellungen

Sie können nur die folgenden Punkte einstellen, während die Einheit im STANDBY-Modus ist.

- 1 Drücken Sie SRC wiederholt, um auf STANDBY zu schalten.
- 2 Drücken Sie den Lautstärke-Regler, um auf [FUNCTION] zu schalten.
- 3 Drehen Sie den Lautstärke-Regler zum Wählen eines Gegenstands (Seite 6), und drücken Sie dann den Regler.
- 4 Wiederholen Sie Schritt 3, bis der gewünschte Gegenstand gewählt oder aktiviert ist.
- 5 Halten Sie zum Beenden / gedrückt.

Zum Zurückschalten zum vorherigen Einstellelement drücken Sie / .



[SYSTEM]	
[KEY BEEP]	[ON]: Aktiviert den Tastenberührungston. ; [OFF]: Deaktiviert.
[FACTORY RESET]	[YES]: Setzt die Einstellungen auf Standardwerte zurück (ausgenommen gespeicherte Sender). ; [NO]: Hebt auf.
[ENGLISH]	
[РУССКИЙ]	
[ESPAÑOL]	Wählen Sie die Anzeigesprache für das [FUNCTION]-Menü und die Musik-Information, wo zutreffend.
[FRANCAIS]	Als Standard ist [ENGLISH] ausgewählt.
[DEUTSCH]	

## Radio

### Suche nach einem Sender

- 1 Drücken Sie  $\odot$  SRC wiederholt, um RADIO zu wählen.
- 2 Drücken Sie BAND wiederholt, um FM1/FM2/FM3/MW/LW zu wählen.
- 3 Drücken Sie  $\lll / \ggg$ , um einen Sender zu suchen.

### Einstellungen im Speicher

Sie können bis zu 18 Sender für FM (UKW) und 6 Sender für MW/LW speichern.

#### Speichern eines Senders

Während des Hörens eines Senders...

Halten Sie eine der Zifferntasten (1 bis 6) gedrückt.

Wählen Sie einen gespeicherten Sender aus

Drücken Sie eine der Zifferntasten (1 bis 6).

## USB/iPod

### Starten Sie die Wiedergabe

Die Quelle wechselt automatisch, und die Wiedergabe beginnt, wenn Sie ein Gerät (USB-Gerät/ iPod/iPhone) an der USB-Eingangsklemme anschließen.

Zum	Auf der Frontblende
Wiedergabe/Pause	Drücken Sie 6 $\blacktriangleright \parallel$ .
Vorspulen/Rückspule	Halten Sie $\lll / \ggg$ gedrückt.
Auswählen einer Datei	Drücken Sie $\lll / \ggg$ .
Auswählen eines Ordners	Drücken Sie 1 $\wedge / 2 \vee$ .
Wiederholte Wiedergabe	Drücken Sie 4 $\circlearrowright$ wiederholt.
Zufallswiedergabe	Drücken Sie 3 $\times$ wiederholt.

# Funktionseinstellungen

- 1 Drücken Sie den Lautstärke-Regler, um auf [FUNCTION] zu schalten.
- 2 Drehen Sie den Lautstärke-Regler zum Wählen eines Gegenstands, und drücken Sie dann den Regler.
- 3 Wiederholen Sie Schritt 2, bis der gewünschte Gegenstand gewählt oder aktiviert ist.
- 4 Halten Sie zum Beenden **Q/↵** gedrückt.

Zum Zurückschalten zum vorherigen Einstellelement drücken Sie **Q/↵**.

- Siehe BEDIENUNGSANLEITUNG auf der folgenden Seite für detaillierte Erklärungen jedes Elements: <[www.kenwood.com/cs/ce/](http://www.kenwood.com/cs/ce/)>

## [FUNCTION]-Menüelemente

[AUDIO CONTROL]	: Stellt Ihre bevorzugten Audio-Einstellungen ein.
[DISPLAY]	: Wählen Sie Ihre bevorzugte Steuerung für das Anzeigefenster.
[TUNER SETTING]	: Einstellungen für Radioquelle.
[USB]	: Einstellungen zur Verwendung eines USB-Geräts.
[BT MODE]	: Einstellungen zur Verwendung eines Bluetooth-Geräts.
[REMOTE APP]	: Einstellungen zur Verwendung des Smartphones zur Steuerung dieser Einheit.
[MIC GAIN]*	: Stellt die Empfindlichkeit des Mikrofons ein.
[NR LEVEL]*	: Passt den Rauschunterdrückung-Pegel an.
[ECHO CANCEL]*	: Passt die Verzögerungszeit für die Echobeseitigung an.
[SYSTEM]	: Einstellungen für diese Einheit.
[CLOCK]	: Stellt die Uhr ein.
[ENGLISH]	: Wählen die Sprache für das Menü und die Musikinformation.
[РУССКИЙ]	: Wählen die Sprache für das Menü und die Musikinformation.
[ESPAÑOL]	: Wählen die Sprache für das Menü und die Musikinformation.
[FRANCAIS]	: Wählen die Sprache für das Menü und die Musikinformation.
[DEUTSCH]	: Wählen die Sprache für das Menü und die Musikinformation.
[DEMO MODE]	: Aktiviert oder deaktiviert die Displaydemonstration.

\* Nur anwendbar, während am Telefon gesprochen wird.

## Beispiele einiger häufig verwendeter Einstellungen

### ■ Subwoofer-Pegeleinstellung

- 1 Drücken Sie den Lautstärke-Regler, um auf [FUNCTION] zu schalten.



- 2 Drehen Sie den Lautstärke-Regler zum Wählen von [AUDIO CONTROL], und drücken Sie dann den Regler.



- 3 Drehen Sie den Lautstärke-Regler zum Wählen von [SUBWOOFER SET], und drücken Sie dann den Regler.

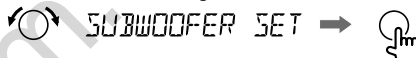

- 4 Drehen Sie den Lautstärke-Regler zum Wählen von [SW SET ON], und drücken Sie dann den Regler.

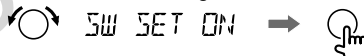

- 5 Drehen Sie den Lautstärke-Regler zum Wählen von [SUB-W LEVEL], und drücken Sie dann den Regler.

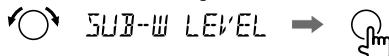

- 6 Drehen Sie den Lautstärkereglern zum Einstellen des Subwoofer-Pegels, und drücken Sie dann den Regler.

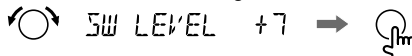

- 7 Halten Sie zum Beenden **Q/↵** gedrückt.



Hinweis:

Sie müssen [SWITCH PREOUT] im Standby-Modus auf [SUBWOOFER] stellen, bevor Sie die oben genannten Einstellungen vornehmen können.

## ■ Einstellung der Beleuchtungsfarbe

Sie können Ihre bevorzugte Beleuchtungsfarbe für jede Zone einstellen.

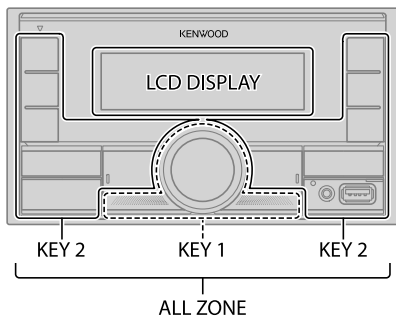

- 1 Drücken Sie den Lautstärke-Regler, um auf [FUNCTION] zu schalten.



- 2 Drehen Sie den Lautstärke-Regler zum Wählen von [DISPLAY], und drücken Sie dann den Regler.

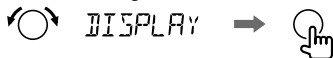

- 3 Drehen Sie den Lautstärke-Regler zum Wählen von [COLOR SELECT], und drücken Sie dann den Regler.

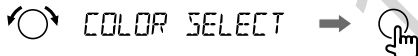

- 4 Drehen Sie den Lautstärke-Regler zum Wählen einer Zone ([ALL ZONE], [LCD DISPLAY], [KEY 1], [KEY 2]), und drücken Sie dann den Regler.



- 5 Drehen Sie den Lautstärke-Regler zum Wählen einer Farbe für die gewählte Zone, und drücken Sie dann den Regler.



[INITIAL COLOR]/[VARIABLE SCAN]/[CUSTOM R/G/B]/  
[RED1]/[RED2]/[RED3]/[PURPLE1]/[PURPLE2]/[PURPLE3]/  
[PURPLE4]/[BLUE1]/[BLUE2]/[BLUE3]/[SKYBLUE1]/  
[SKYBLUE2]/[LIGHTBLUE]/[AQUA1]/[AQUA2]/[GREEN1]/  
[GREEN2]/[GREEN3]/[YELLOWGREEN1]/[YELLOWGREEN2]/  
[YELLOW]/[ORANGE1]/[ORANGE2]/[ORANGERED]

- 6 Wiederholen Sie Schritt 4 und Schritt 5, um die Farbe für andere Zonen einzustellen.

- 7 Halten Sie zum Beenden  gedrückt.



## Andere Informationen

Für Wiedergabebedienungen von **AUX**, **Spotify**, **AMAZON ALEXA** Quellen siehe **BEDIENUNGSANLEITUNG** auf der folgenden Website:  
<[www.kenwood.com/cs/ce/](http://www.kenwood.com/cs/ce/)>

### Hinweis zu technischen Daten

Bluetooth-Frequenzbereich:  
2,402 GHz — 2,480 GHz  
Bluetooth HF-Ausgangsleistung (E.I.R.P):  
+4 dBm (MAX), Leistungsklasse 2  
Lautsprecherimpedanz:  
4 Ω — 8 Ω  
Betriebsspannung:  
12-V-DC-Fahrzeuginnenbatterie

# Bluetooth®

- Je nach der Bluetooth-Version, dem Betriebssystem und der Firmwareversion Ihres Mobiltelefons arbeiten einige Bluetooth-Merkmal möglicherweise nicht auf dieser Einheit.
- Schalten Sie die Bluetooth-Funktion des Geräts ein, um die folgenden Bedienungen auszuführen.
- Die Signalbedingungen sind je nach Umgebung unterschiedlich.

## Schließen das Mikrofon an

Schließen Sie das mitgelieferte Mikrofon an der Mikrofon-Eingangsbuchse an der Rückseite an.

Stellen Sie den Mikrofonwinkel ein

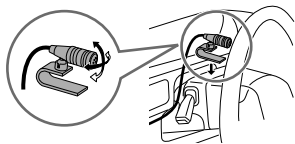

Sichern Sie das Kabel mit Kabelklemmen (nicht mitgeliefert), wenn erforderlich.

## Zum erstmaligen Registrieren und Anschließen eines Bluetooth-Geräts

- 1 Drücken Sie  $\odot$  SRC, um die Einheit einzuschalten.
- 2 Suchen und wählen Sie den Namen Ihres Receivers ("DPX-M3200BT") auf dem Bluetooth-Gerät.  
"PAIRING"  $\rightarrow$  "PASS XXXXXX"  $\rightarrow$  "Gerätename"  $\rightarrow$  "PRESS"  $\rightarrow$  "VOLUME KNOB" erscheint im Display.
  - Bei einigen Bluetooth-Geräten müssen Sie möglicherweise den PIN-Code (Personal Identification Number) sofort nach der Suche eingeben.
- 3 Drücken Sie den Lautstärke-Regler zum Starten des Pairing-Vorgangs.  
"PAIRING OK" erscheint, wenn das Pairing fertig ist.

Wenn der Pairing-Vorgang ausgeführt ist, wird die Bluetooth-Verbindung automatisch hergestellt.

- Die Anzeige "BT 1" und/oder "BT 2" im Displayfenster leuchtet auf.
- Die Stärke der Batterie und das Signal des angeschlossenen Gerätes werden auf dem zusätzlichen Display angezeigt.

## Nehmen Sie einen Ruf entgegen

Drücken Sie  $\odot$  oder den Lautstärke-Regler oder eine der Zifferntasten (1 bis 6).

- Zum Einstellen der Telefon-Lautstärke [00] bis [35] drehen Sie den Lautstärkeregler.
- Um einen Anruf zu beenden, drücken Sie  $\odot$  /  $\rightarrow$ .

## Audioplayer über Bluetooth

- 1 Drücken Sie  $\odot$  SRC wiederholt um BT AUDIO zu wählen.
- 2 Bedienen Sie den Audioplayer über Bluetooth zum Starten der Wiedergabe.

Zum	Auf der Frontblende
Wiedergabe/Pause	Drücken Sie 6 $\blacktriangleright \parallel$ .
Wählen Sie die Gruppe oder den Ordner	Drücken Sie 1 $\wedge$ / 2 $\vee$ .
Rückwärts-Sprung/Vorwärts-Sprung	Drücken Sie $\blacktriangleleft \blacktriangleleft$ / $\blacktriangleright \blacktriangleright$ .
Vorspulen/Rückspule	Halten Sie $\blacktriangleleft \blacktriangleleft$ / $\blacktriangleright \blacktriangleright$ gedrückt.
Wiederholte Wiedergabe	Drücken Sie 4 $\odot$ wiederholt.
Zufallswiedergabe	Halten Sie die 3 $\times$ gedrückt, um [ALL RANDOM] oder [GROUP RANDOM] zu wählen.

# Installeren/Verbinden

Dit gedeelte is voor de professionele installateur.  
Laat het monteren en verbinden voor de veiligheid door een vakman uitvoeren. Raadpleeg de auto-audiohandelaar.

## ▲ WAARSCHUWING

- Dit toestel kan uitsluitend worden gebruikt in een auto met 12 Volt gelijkstroom, negatieve aarding.
- Ontkoppel de negatieve pool van de accu alvorens te verbinden en monteren.
- Voorkom kortsluiting en sluit derhalve het accudraad (geel) en ontstekingsdraad (rood) niet op het autochassis of de aardedraad (zwart) aan.
- Om kortsluiting te voorkomen:
  - Isoleer niet-verbonden draden met isolatieband.
  - Aard dit toestel beslist op het autochassis na het monteren.
  - Zet de draden vast met draadklemmen en wikkel isolatietape om de draden die in contact komen met metalen onderdelen, om de draden te beschermen.

## ▲ VOORZORGEN

- Installeer dit toestel in de console van uw voertuig. Raak de metalen onderdelen van dit toestel niet aan tijdens en kort na het gebruik. Metalen onderdelen zoals de warmteafvoer en behuizing worden heet.
- Verbind de  $\ominus$  draden van de luidspreker niet met het autochassis, aardedraad (zwart) en sluit niet in serie aan.
- Monteer het toestel met een kleinere hoek dan 30°.
- Indien de bedradingbundel van uw auto geen ontstekingsaansluiting heeft, moet u het ontstekingsdraad (rood) van de aansluiting verbinden met de aansluiting op de zekeringbox van de auto die 12 Volt gelijkstroom en door de contactsleutel wordt in- en uitgeschakeld.
- Houd alle kabels en draden uit de buurt van metalen onderdelen die warmte afgeven.
- Controleer na het installeren van het toestel of de remlichten, richtingaanwijzers, ruitenwissers enz. van de auto juist functioneren.
- Als de zekering is doorgebrand, controleer dan eerst of de draden niet het autochassis raken en vervang vervolgens de oude zekering door een nieuwe met dezelfde stroomsterkte.

## ■ Basisprocedure

- 1 Haal de sleutel uit het contactslot en ontkoppel vervolgens de  $\ominus$  aansluiting van de auto-accu.
- 2 Verbind de draden juist. Zie "Verbinden van draden" op pagina 3.
- 3 Installeer het toestel in de auto. Zie het volgende "Installeren van het toestel (in-dashboard montage)".
- 4 Verbind de  $\ominus$  aansluiting van de auto-accu.
- 5 Druk op  $\odot$  SRC om het toestel in te schakelen.
- 6 Stel het toestel terug. Zie "Terugstellen" op pagina 4.

### Installeren van het toestel (in-dashboard montage)

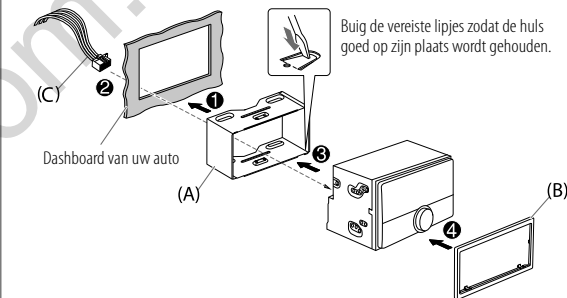

## Verwijderen van het toestel

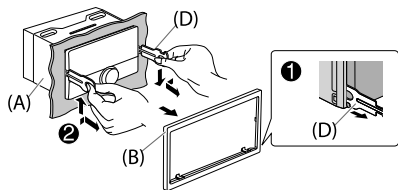

## Onderdelenlijst (bijgeleverd)

- (A) Bevestigingshuls (x1)
- (B) Sierplaat (x1)
- (C) Bedradingsbundel (x1)
- (D) Verwijdersleutel (x2)

## Verbinden van draden

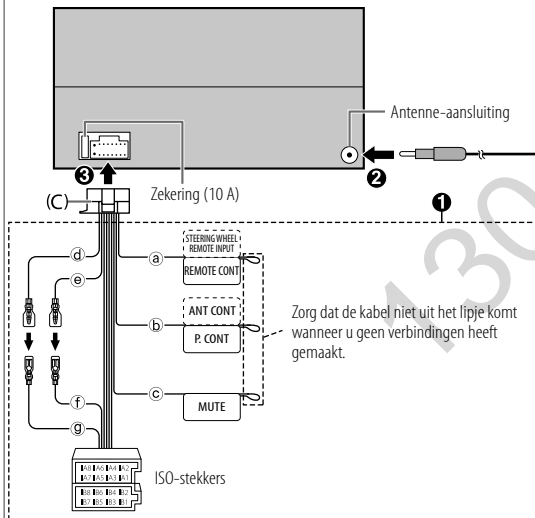

- a Lichtblauw/geel: Naar de stuur-afstandsbedieningsadapter
- b Blauw/wit: Naar de spanningsaansluiting wanneer u een los verkrijgbare eindversterker gebruikt, ofwel naar de antenne-aansluiting van de auto
- c Bruin: Raadpleeg de navigatiehandleiding als u een Kenwood navigatiesysteem wilt aansluiten
- d Geel: Accukabel
- e Rood: Ontstekingskabel
- f Rood: A7 vanaf ISO-connector
- f Geel: A4 vanaf ISO-connector

Pen	Kleur en functie (voor ISO-aansluitingen)	
A4	Geel	: Accu
A5	Blauw/wit	: Spanningsregeling
A7	Rood	: Contact (ACC)
A8	Zwart	: Massaverbinding
B1, B2	Paars ⊕, Paars/zwart ⊖	: Achterluidspreker (rechts)
B3, B4	Grijs ⊕, Grijs/zwart ⊖	: Voorluidspreker (rechts)
B5, B6	Wit ⊕, Wit/zwart ⊖	: Voorluidspreker (links)
B7, B8	Groen ⊕, Groen/zwart ⊖	: Achterluidspreker (links)

# Alvorens gebruik

## BELANGRIJK

- Lees alvorens dit product in gebruik te nemen deze handleiding door voor een juist gebruik. Het is vooral belangrijk dat u de Waarschuwingen en Voorzorgsmaatregelen in deze handleiding goed doorleest en opvolgt.
- Bewaar deze handleiding ter referentie op een veilige en toegankelijke plaats.

## ▲ WAARSCHUWING

Bedien of gebruik geen functies die uw aandacht van de verkeersveiligheid af zou kunnen leiden.

## ▲ VOORZORGEN

### Volume-instelling:

- Voorkom ongelukken en stel het volume derhalve zodanig in dat u geluid van buiten nog goed kunt horen.
- Verlaag het volume alvorens de weergave van digitale bronnen te starten om beschadiging van de luidsprekers door een plotselinge verhoging van het uitgangsniveau te voorkomen.

### Algemeen:

- Vermijd het gebruik van externe apparatuur indien het de veiligheid tijdens het rijden in gevaar kan brengen.
- Maak beslist een back-up van alle belangrijke data. Wij zijn niet aansprakelijk voor het verlies van opgenomen data.
- Voorkom kortsluiting en steek derhalve nooit metalen voorwerpen (zoals munten en gereedschap) in het toestel.
- Afhankelijk van het automerk wordt de antenne automatisch uitgetrokken wanneer u het toestel inschakelt met het antennendraad aangesloten. Schakel het toestel uit of zet op STANDBY wanneer u in een garage met een laag plafond parkeert.

# Basispunten

## Voorpaneel

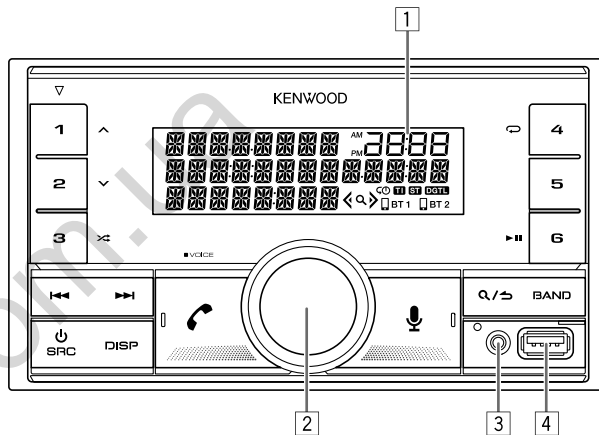

- 1 Displayvenster\*
- 2 Volumeknop
- 3 Aux-ingangsaansluiting
- 4 USB-ingangsaansluiting

\* Alleen ter illustratie.

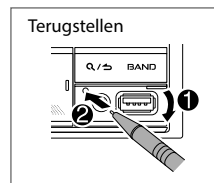

Voor het	Op het voorpaneel
Inschakelen van de stroom	Druk op  SRC. • Houd even ingedrukt om de stroom uit te schakelen.
Instellen van het volume	Verdraai de volumeknop.
Een bron selecteren	Druk herhaaldelijk op  SRC.
Veranderen van de displayinformatie	Druk herhaaldelijk op DISP.

## Starten

### 1 Kies de displaytaal en annuleer de demonstratie

Wanneer u de stroom voor het eerst inschakelt (of wanneer [FACTORY RESET] op [YES] is gesteld), verschijnt: "SEL LANGUAGE" → "PRESS" → "VOLUME KNOB"

- 1 Draai de volumeknop om [EN] (Engels) / [RU] (Russisch) / [SP] (Spaans) / [FR] (Frans) / [GE] (Duits), te kiezen en druk vervolgens op de knop.  
[EN] is de basisinstelling.  
Het display toont vervolgens: "CANCEL DEMO" → "PRESS" → "VOLUME KNOB".
- 2 Druk nogmaals op de volumeknop.  
[YES] is de basisinstelling.
- 3 Druk nogmaals op de volumeknop.  
"DEMO OFF" verschijnt.

### 2 Instellen van de klok en datum

- 1 Druk op de volumeknop om [FUNCTION] op te roepen.
- 2 Draai de volumeknop om [CLOCK] te kiezen en druk vervolgens op de knop.

#### Instellen van de klok

- 3 Draai de volumeknop om [CLOCK ADJUST] te kiezen en druk vervolgens op de knop.
- 4 Draai de volumeknop om de instellingen te maken en druk vervolgens op de knop.  
Stel de tijd in de volgorde van "Uur" → "Minuut" in.
- 5 Draai de volumeknop om [CLOCK FORMAT] te kiezen en druk vervolgens op de knop.
- 6 Draai de volumeknop om [12H] of [24H] te kiezen en druk vervolgens op de knop.

#### Instellen van de datum

- 7 Draai de volumeknop om [DATE FORMAT] te kiezen en druk vervolgens op de knop.
- 8 Draai de volumeknop om [DD/MM/YY] of [MM/DD/YY] te kiezen en druk vervolgens op de knop.
- 9 Draai de volumeknop om [DATE SET] te kiezen en druk vervolgens op de knop.
- 10 Draai de volumeknop om de instellingen te maken en druk vervolgens op de knop.  
Stel de datum in de volgorde van "Dag" → "Maand" → "Jaar" of "Maand" → "Dag" → "Jaar" in.
- 11 Houd even ingedrukt om te voltooiën.

Druk op om naar het voorgaande instelonderdeel terug te keren.

### 3 Stel de andere optionele instellingen in

U kunt de volgende items alleen instellen terwijl het apparaat op STANDBY staat.

- 1 Druk herhaaldelijk op SRC om de STANDBY functie te activeren.
- 2 Druk op de volumeknop om [FUNCTION] op te roepen.
- 3 Draai de volumeknop om een onderdeel te kiezen (pagina 6) en druk vervolgens op de knop.
- 4 Herhaal stap 3 totdat het gewenste onderdeel is gekozen of geactiveerd.
- 5 Houd even ingedrukt om te voltooiën.



Druk op om naar het voorgaande instelonderdeel terug te keren.



[SYSTEM]	
[KEY BEEP]	[ON]: Activeren van de toetsdruktoon. ; [OFF]: Uitschakelen.
[FACTORY RESET]	[YES]: Stelt de instellingen naar de standaardinstellingen terug (uitgezonderd opgeslagen zenders). ; [NO]: Geannuleerd.
[ENGLISH]	
[РУССКИЙ]	
[ESPAÑOL]	Kies indien van toepassing de displaytaal voor het [FUNCTION] menu en muziekinformatie.
[FRANCAIS]	[ENGLISH] is de standaardinstelling.
[DEUTSCH]	

## Radio

### Opzoeken van een zender

- 1 Druk herhaaldelijk op  SRC om RADIO te kiezen.
- 2 Druk herhaaldelijk op BAND om FM1/FM2/FM3/MW/LW te kiezen.
- 3 Druk op  /  om een zender op te zoeken.

### Geheugeninstellingen

U kunt maximaal 18 zenders voor FM en 6 zenders voor MW/LW opslaan.

#### Opslaan van een zender

Tijdens het luisteren naar een zender...

Houd een van de cijfertoetsen (1 tot 6) even ingedrukt.

#### Kiezen van een opgeslagen zender

Druk op een van de cijfertoetsen (1 tot 6).

## USB/iPod

### Starten van de weergave

De bron verandert automatisch en het afspelen start wanneer u een apparaat (USB-apparaat/ iPod/iPhone) op de USB-ingang aansluit.

Voor het	Op het voorpaneel
Afspelen/pauzeren	Druk op  .
Snel achterwaarts/Snel voorwaarts	Houd  /  even ingedrukt.
Kiezen van een bestand	Druk op  /  .
Kiezen van een map	Druk op  /  .
Afspelen herhalen	Druk herhaaldelijk op  .
Willekeurig afspelen	Druk herhaaldelijk op  .

# Functies instellingen

- 1 Druk op de volumeknop om [FUNCTION] op te roepen.
- 2 Draai de volumeknop om een onderdeel te kiezen en druk vervolgens op de knop.
- 3 Herhaal stap 2 totdat het gewenste onderdeel is gekozen of geactiveerd.
- 4 Houd **Q** / **S** even ingedrukt om te voltooien.

Druk op **Q** / **S** om naar het voorgaande instelonderdeel terug te keren.

- Raadpleeg de GEBRUIKSAANWIJZING op de volgende website voor een gedetailleerde uitleg over elk item: <[www.kenwood.com/cs/ce/](http://www.kenwood.com/cs/ce/)>

## [FUNCTION] menu-items

[AUDIO CONTROL]	: Stelt uw gewenste audio-instellingen in.
[DISPLAY]	: Stelt uw gewenste besturing voor het weergavevenster in.
[TUNER SETTING]	: Instellingen voor radiobron.
[USB]	: Instellingen voor het gebruik van een USB-apparaat.
[BT MODE]	: Instellingen voor het gebruik van een Bluetooth-apparaat.
[REMOTE APP]	: Instellingen voor het gebruik van een smartphone om dit apparaat te bedienen.
[MIC GAIN]*	: Stelt de gevoeligheid van de microfoon in.
[NR LEVEL]*	: Past het ruisonderdrukkingsniveau aan.
[ECHO CANCEL]*	: Past de vertragingstijd van de echo-onderdrukking aan.
[SYSTEM]	: Instellingen voor dit apparaat.
[CLOCK]	: Stelt de klok in.
[ENGLISH]	: Selecteert de taal voor het menu en muziekinformatie.
[РУССКИЙ]	: Selecteert de taal voor het menu en muziekinformatie.
[ESPAÑOL]	: Selecteert de taal voor het menu en muziekinformatie.
[FRANCAIS]	: Selecteert de taal voor het menu en muziekinformatie.
[DEUTSCH]	: Selecteert de taal voor het menu en muziekinformatie.
[DEMO MODE]	: Activeert of deactiveert de displaydemonstratie.

\* Alleen van toepassing tijdens het bellen.

## Voorbeelden van enkele veelgebruikte instellingen

### ■ Subwooferniveau-instelling

- 1 Druk op de volumeknop om [FUNCTION] op te roepen.



- 2 Draai de volumeknop om [AUDIO CONTROL] te kiezen en druk vervolgens op de knop.



- 3 Draai de volumeknop om [SUBWOOFER SET] te kiezen en druk vervolgens op de knop.

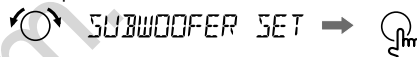

- 4 Draai de volumeknop om [SW SET ON] te kiezen en druk vervolgens op de knop.

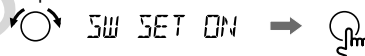

- 5 Draai de volumeknop om [SUB-W LEVEL] te kiezen en druk vervolgens op de knop.

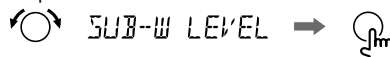

- 6 Draai de volumeknop om het niveau van de subwoofer in te stellen en druk vervolgens op de knop.

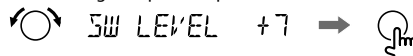

- 7 Houd **Q** / **S** even ingedrukt om te voltooien.



Opmerking:

U moet [SWITCH PREOUT] instellen op [SUBWOOFER] in de standby-modus voordat u de bovenstaande instellingen kunt maken.

## Kleurinstelling van verlichting

U kunt de verlichtingskleur van uw voorkeur instellen voor elke zone.

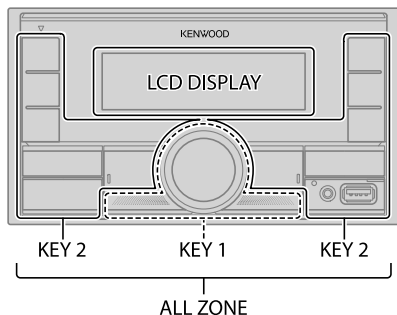

- 1 Druk op de volumeknop om [FUNCTION] op te roepen.



- 2 Draai de volumeknop om [DISPLAY] te kiezen en druk vervolgens op de knop.

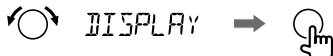

- 3 Draai de volumeknop om [COLOR SELECT] te kiezen en druk vervolgens op de knop.

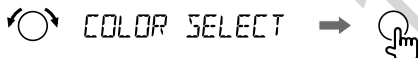

- 4 Draai de volumeknop om een zone te selecteren ([ALL ZONE], [LCD DISPLAY], [KEY 1], [KEY 2]) en druk vervolgens op de knop.



- 5 Draai de volumeknop om een kleur voor de geselecteerde zone te selecteren en druk vervolgens op de knop.



[INITIAL COLOR]/[VARIABLE SCAN]/[CUSTOM R/G/B]/  
[RED1]/[RED2]/[RED3]/[PURPLE1]/[PURPLE2]/[PURPLE3]/  
[PURPLE4]/[BLUE1]/[BLUE2]/[BLUE3]/[SKYBLUE1]/  
[SKYBLUE2]/[LIGHTBLUE]/[AQUA1]/[AQUA2]/[GREEN1]/  
[GREEN2]/[GREEN3]/[YELLOWGREEN1]/[YELLOWGREEN2]/  
[YELLOW]/[ORANGE1]/[ORANGE2]/[ORANGERED]

- 6 Herhaal stap 4 en stap 5 om de kleur in te stellen voor andere zones.

- 7 Houd   even ingedrukt om te voltooien.



## Andere informatie

Raadpleeg de GEBRUIKSAANWIJZING op de volgende website voor het afspelen van **AUX, Spotify, AMAZON ALEXA**-bronnen: <[www.kenwood.com/cs/ce/](http://www.kenwood.com/cs/ce/)>

### Opmerking voor specificaties

Bluetooth-frequentiebereik:

2,402 GHz — 2,480 GHz

Bluetooth RF-uitgangsvermogen (E.I.R.P.):

+4 dBm (MAX), vermogensklasse 2

Luidsprekerimpedantie:

4 Ω — 8 Ω

Bedrijfsvooltage:

12 V gelijkstroom-autoaccu

# Bluetooth®

- Afhankelijk van de Bluetooth-versie, het besturingssysteem en de firmwareversie van uw mobiele telefoon, werken Bluetooth-functies mogelijk niet met dit apparaat.
- Zorg dat u de Bluetooth-functie van het apparaat inschakelt om de volgende bedieningen uit te voeren.
- De signaalcondities verschillen afhankelijk van de omgeving.

## ■ Verbind de microfoon

Sluit de bijgeleverde microfoon aan op de microfooningang op het achterpaneel.

Stel de hoek van de microfoon in

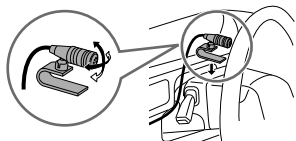

Zet indien nodig met snoerklemmen (niet bijgeleverd) vast.

## ■ Een Bluetooth apparaat voor het eerst koppelen en verbinden

- 1 Druk op **SRC** om het toestel in te schakelen.
- 2 Zoek en selecteer de naam van uw receiver ("DPX-M3200BT") op het Bluetooth-apparaat.  
"PAIRING" → "PASS XXXXXX" → "Naam van toestel" → "PRESS" → "VOLUME KNOB" verschijnt op het display.
  - Met bepaalde Bluetooth apparaten moet u mogelijk direct na het zoeken de PIN-code (persoonlijk identificatienummer) invoeren.
- 3 Druk op de volumeknop om het koppelen te starten.  
"PAIRING OK" verschijnt wanneer het koppelen is voltooid.

Nadat het koppelen eenmaal is uitgevoerd, wordt de Bluetooth verbinding automatisch gemaakt.

- "BT 1" en/of "BT 2" indicator(s) licht(en) op het displayvenster op.
- De sterkte van de batterij en het signaal van het verbonden apparaat worden weergegeven op het extra beeldscherm.

## ■ Beantwoorden van een gesprek

Druk op **☎**, de volumeknop of op een van de cijfertoetsen (1 tot 6).

- Draai de volumeknop om het volume van de telefoon aan te passen van [00] tot [35].
- Om een gesprek te beëindigen, druk op **Q** / **➔**.

## ■ Audiospeler via Bluetooth

- 1 Druk herhaaldelijk op **SRC** om BT AUDIO te kiezen.
- 2 Bedien de audiospeler via Bluetooth om het afspelen te starten.

Voor het	Op het voorpaneel
Afspelen/pauzeren	Druk op <b>6</b> <b>▶  </b> .
Kiezen van een groep of map	Druk op <b>1</b> <b>^</b> / <b>2</b> <b>v</b> .
Achterwaarts verspringen/ Voorwaarts verspringen	Druk op <b>l◀◀</b> / <b>▶▶r</b> .
Snel achterwaarts/Snel voorwaarts	Houd <b>l◀◀</b> / <b>▶▶r</b> even ingedrukt.
Afspelen herhalen	Druk herhaaldelijk op <b>4</b> <b>↻</b> .
Willekeurig afspelen	Houd <b>3</b> <b>∞</b> even ingedrukt om [ALL RANDOM] of [GROUP RANDOM] te kiezen.

# Installazione e collegamenti

Questa sezione è destinata agli installatori.  
Per motivi di sicurezza si raccomanda di affidare l'installazione e i collegamenti elettrici a un tecnico professionista. Rivolgersi al proprio rivenditore.

## ▲ AVVERTENZA

- Questo apparecchio è installabile esclusivamente nei veicoli provvisti di alimentazione da 12 V CC con messa a terra sul negativo.
- Prima d'installarlo e di eseguire i collegamenti elettrici scollegare il cavo negativo della batteria.
- Per evitare la formazione di cortocircuiti non collegare il cavo della batteria (giallo) né il cavo di accensione del motore (rosso) al telaio del veicolo né al cavo di messa a terra (nero).
- Per prevenire i cortocircuiti:
  - Avvolgere con del nastro adesivo i cavi non collegati.
  - Al termine dell'installazione si deve nuovamente collegare l'unità a massa attraverso la carrozzeria della vettura.
  - Fissare in posizione tutti i cavi con apposite fascette e avvolgere con del nastro adesivo quelli che possono andare a contatto con parti metalliche.

## ▲ ATTENZIONE

- Installare l'unità nella console del veicolo. Non toccarne le parti metalliche durante e subito dopo l'uso. Parti metalliche come il dissipatore di calore e l'involucro infatti si riscaldano molto.
- Non collegare i cavi  $\ominus$  dei diffusori al telaio del veicolo, al cavo di messa a terra (nero) né in parallelo.
- Installare l'apparecchio a un angolo inferiore a 30°.
- Se il fascio di cavi preassemblati del veicolo non dispone del connettore di accensione, collegare il cavo di accensione (rosso) alla presa nella scatola dei fusibili del veicolo stesso che fornisce 12 V CC e viene alimentata e disalimentata dalla chiave di accensione.
- Tenere tutti i cavi lontani dalle parti metalliche che dissipano calore.
- Dopo aver installato l'unità, controllare che le luci dei freni, i lampeggianti, i tergicristalli ecc. del veicolo funzionino correttamente.
- Se il fusibile brucia assicurarsi innanzitutto che i cavi non siano a contatto con il telaio del veicolo e quindi sostituirlo con uno nuovo dalle medesime caratteristiche elettriche.

## ■ Procedura di base

- 1 Sfilare la chiave di accensione e scollegare la presa  $\ominus$  della batteria del veicolo.
- 2 Collegare correttamente i cavi elettrici. Vedere la sezione "Collegamento dei cavi" a pagina 3.
- 3 Installare l'unità nell'automobile. Vedere la sezione "Installazione dell'apparecchio (nel cruscotto)".
- 4 Ricollegare il cavo  $\ominus$  della batteria del veicolo.
- 5 Premere  $\text{SRC}$  per accendere l'impianto.
- 6 Resetare l'unità. Vedere la sezione "Come resetare" a pagina 4.

### Installazione dell'apparecchio (nel cruscotto)

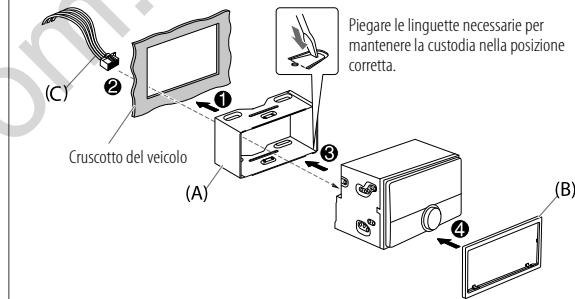

## Rimozione dell'apparecchio

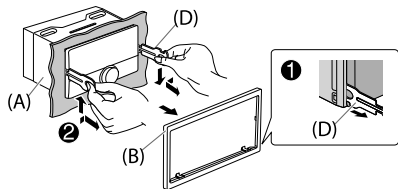

## Elenco delle parti (in dotazione)

- (A) Supporto di montaggio (x1)
- (B) Mascherina (x1)
- (C) Fascio dei cavi (x1)
- (D) Chiavetta di estrazione (x2)

## Collegamento dei cavi

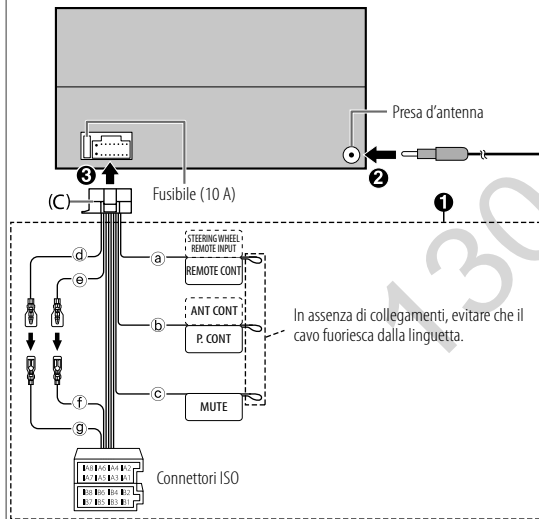

- (a) Azzurro/giallo: All'adattatore per telecomando da volante
- (b) Blu/bianco: Alla presa di alimentazione in caso d'uso dell'amplificatore di potenza opzionale, oppure alla presa dell'antenna del veicolo
- (c) Marrone: Per informazioni sul collegamento del sistema di navigazione Kenwood si prega di consultarne il manuale
- (d) Giallo: Cavo della batteria
- (e) Rosso: Cavo di accensione
- (f) Rosso: A7 del connettore ISO
- (g) Giallo: A4 del connettore ISO

Contatto	Colori e funzioni (connettori ISO)
A4	Giallo : Batteria
A5	Blu/bianco : Controllo alimentazione
A7	Rosso : Accensione (ACC)
A8	Nero : Collegamento a terra (massa)
B1, B2	Porpora ⊕, Porpora/nero ⊖ : Diffusore posteriore (destra)
B3, B4	Grigio ⊕, Grigio/nero ⊖ : Diffusore anteriore (destra)
B5, B6	Bianco ⊕, Bianco/nero ⊖ : Diffusore anteriore (sinistra)
B7, B8	Verde ⊕, Verde/nero ⊖ : Diffusore posteriore (sinistra)

# Prima dell'uso

## IMPORTANTE

- Prima di usare l'apparecchio, e per usarlo in modo corretto, si raccomanda di leggere a fondo questa Guida. È particolarmente importante leggere e osservare gli avvisi e le note di attenzione nella Guida.
- Tenere la Guida in un luogo sicuro e prontamente accessibile per ogni necessità futura.

## ▲ AVVERTENZA

Non usare l'apparecchio in alcun modo che distraga dalla guida.

## ▲ ATTENZIONE

### Regolazione del volume:

- Per ridurre il rischio d'incidenti regolare il volume in modo che sia possibile udire i rumori esterni al veicolo.
- Per evitare di danneggiare i diffusori con l'aumento improvviso del livello d'uscita, ridurre il volume prima di riprodurre le sorgenti digitali.

### Generale:

- Non usare un apparecchio esterno se ciò può far distrarre dalla guida.
- Eseguire il backup di tutti i dati importanti. Il produttore dell'apparecchio non accetta alcuna responsabilità in caso di perdita dei dati registrati.
- Non inserire né lasciare nell'apparecchio corpi metallici quali monete o attrezzi, pena la possibilità di cortocircuiti.
- Quando in alcuni tipi di auto è installato il cavo di controllo dell'antenna, questa si estende automaticamente non appena si accende l'unità principale. In tal caso, prima di parcheggiare in un luogo a soffitto basso è raccomandabile spegnerla o semplicemente portarla in STANDBY.

# Fondamenti

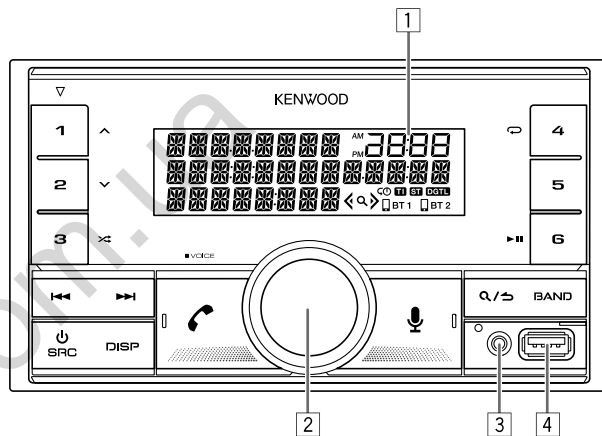

## Frontalino

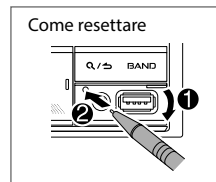

- 1 Finestra del display\*
- 2 Manopola del volume
- 3 Presa d'ingresso ausiliario
- 4 Presa d'ingresso USB

\* Solo per scopo illustrativo.



Per	Dal frontalino
Accendere l'impianto	Premere  SRC. • Premere a lungo per spegnere l'impianto.
Regolare il volume	Ruotare la manopola del volume.
Selezione della sorgente	Premere  SRC quante volte necessario.
Cambiare le informazioni visualizzate sul display	Premere DISP quante volte necessario.

## Operazioni preliminari

### 1 Selezionare la lingua da usare per le visualizzazioni e annullare il modo dimostrativo

Alla prima accensione dell'unità (o quando s'impone [FACTORY RESET] su [YES]), il display mostra: "SEL LANGUAGE" → "PRESS" → "VOLUME KNOB"

- 1 Ruotando la manopola del volume selezionare [EN] (inglese) / [RU] (russo) / [SP] (spagnolo) / [FR] (francese) / [GE] (tedesco), quindi premerla.

L'impostazione predefinita è [EN].

Sul display appaiono in sequenza: "CANCEL DEMO" → "PRESS" → "VOLUME KNOB".

- 2 Premere nuovamente la manopola del volume.

L'impostazione predefinita è [YES].

- 3 Premere nuovamente la manopola del volume.

Viene visualizzata l'indicazione "DEMO OFF".

### 2 Impostare l'ora e la data

- 1 Premere la manopola del volume per accedere al modo [FUNCTION].
- 2 Ruotare la manopola del volume sino a selezionare [CLOCK] e quindi premerla.

#### Per regolare l'ora

- 3 Ruotare la manopola del volume sino a selezionare [CLOCK ADJUST] e quindi premerla.
- 4 Ruotando la manopola del volume eseguire le varie impostazioni e quindi premerla.  
Impostare l'ora nella sequenza "Ora" → "Minuti".
- 5 Ruotare la manopola del volume sino a selezionare [CLOCK FORMAT] e quindi premerla.
- 6 Ruotare la manopola del volume sino a selezionare [12H] o [24H] e quindi premerla.



#### Per impostare la data

- 7 Ruotare la manopola del volume sino a selezionare [DATE FORMAT] e quindi premerla.
- 8 Ruotare la manopola del volume sino a selezionare [DD/MM/YY] o [MM/DD/YY] e quindi premerla.
- 9 Ruotare la manopola del volume sino a selezionare [DATE SET] e quindi premerla.
- 10 Ruotando la manopola del volume eseguire le varie impostazioni e quindi premerla.  
Impostare la data nella sequenza "Giorno" → "Mese" → "Anno" o "Mese" → "Giorno" → "Anno".
- 11 Premere a lungo  per uscire.

Per ritornare all'impostazione precedente premere .

### 3 Provvedere alle altre impostazioni opzionali

Gli elementi che seguono possono essere impostati solo mentre l'apparecchio è nella modalità STANDBY.

- 1 Premere  SRC ripetutamente per accedere al modo STANDBY.
- 2 Premere la manopola del volume per accedere al modo [FUNCTION].
- 3 Ruotando la manopola del volume selezionare l'elemento desiderato (pagina 6); quindi premerla.
- 4 Ripetere il passo 3 sino a selezionare o attivare l'elemento d'interesse.
- 5 Premere a lungo  per uscire.

Per ritornare all'impostazione precedente premere .





Impostazione predefinita: [XX]

[SYSTEM]	
[KEY BEEP]	[ON]: attiva il tono alla pressione dei tasti. ; [OFF]: disattiva il tono.
[FACTORY RESET]	[YES]: ripristina le impostazioni di fabbrica (a eccezione di quelle salvate dall'utilizzatore). ; [NO]: annulla.
[ENGLISH]	
[РУССКИЙ]	
[ESPAÑOL]	Selezionare la lingua di visualizzazione del menu [FUNCTION] e delle informazioni musicali, se disponibile.
[FRANCAIS]	La lingua predefinita è [ENGLISH].
[DEUTSCH]	

## Radio

### ■ Ricercare una stazione

- 1 Premere quante volte necessario  SRC sino a selezionare RADIO.
- 2 Premere quante volte necessario BAND per selezionare la banda FM1, FM2, FM3, MW o LW.
- 3 Premere   per cercare una stazione.

### ■ Impostazioni in memoria

Con questo apparecchio è possibile salvare in memoria sino a 18 stazioni FM e sino a 6 stazioni MW/LW.

#### Per salvare una stazione in memoria

Mentre si ascolta una stazione...

Premere a lungo uno dei tasti numerici (da 1 a 6).









#### Selezionare le stazioni salvate in memoria

Premere uno dei tasti numerici (da 1 a 6).

## USB/iPod

### ■ Avviare la riproduzione

La sorgente cambia automaticamente e la riproduzione inizia quando si collega un dispositivo (dispositivo USB/ iPod/iPhone) al terminale di ingresso USB.

Per	Dal frontalino
Riproduzione/pausa	Premere 6  .
Avanzare o retrocedere rapidamente	Premere a lungo  /  .
Selezionare un file	Premere  /  .
Seleziona una cartella	Premere 1  / 2  .
Ripetizione	Premere 4  quante volte necessario.
Riproduzione casuale	Premere 3  quante volte necessario.

# Impostazione delle funzioni

- 1 Premere la manopola del volume per accedere al modo [FUNCTION].
- 2 Ruotando la manopola del volume selezionare l'elemento desiderato; quindi premerla.
- 3 Ripetere il passo 2 sino a selezionare o attivare l'elemento d'interesse.
- 4 Premere a lungo  per uscire.

Per ritornare all'impostazione precedente premere .

- Fare riferimento al ISTRUZIONI PER L'USO disponibile nel seguente sito web per la spiegazione dettagliata di ciascuna voce: <[www.kenwood.com/cs/ce/](http://www.kenwood.com/cs/ce/)>













## Elementi del menu [FUNCTION]

[AUDIO CONTROL]	: Imposta le impostazioni audio preferite.
[DISPLAY]	: Imposta il comando preferito per la finestra del display.
[TUNER SETTING]	: Impostazioni per la sorgente radio.
[USB]	: Impostazioni per l'uso di una periferica USB.
[BT MODE]	: Impostazioni per l'uso di una periferica Bluetooth.
[REMOTE APP]	: Impostazioni per l'utilizzo dello smartphone per controllare questa unità.
[MIC GAIN]*	: Imposta la sensibilità del microfono.
[NR LEVEL]*	: Regola il livello di riduzione del rumore.
[ECHO CANCEL]*	: Regola il ritardo di cancellazione dell'eco.
[SYSTEM]	: Impostazioni per l'unità.
[CLOCK]	: Regola l'orologio.
[ENGLISH]	: Seleziona la lingua per i menu e le informazioni sulla musica.
[РУССКИЙ]	: Seleziona la lingua per i menu e le informazioni sulla musica.
[ESPAÑOL]	: Seleziona la lingua per i menu e le informazioni sulla musica.
[FRANCAIS]	: Seleziona la lingua per i menu e le informazioni sulla musica.
[DEUTSCH]	: Seleziona la lingua per i menu e le informazioni sulla musica.
[DEMO MODE]	: Attiva o disattiva la dimostrazione del display.

\* Applicabile solo durante una conversazione telefonica.

## Esempi di alcune impostazioni ben utilizzate

### ■ Impostazione del livello del subwoofer

- 1 Premere la manopola del volume per accedere al modo [FUNCTION].  
 FUNCTION
- 2 Ruotare la manopola del volume sino a selezionare [AUDIO CONTROL] e quindi premerla.  
 AUDIO CONTROL → 
- 3 Ruotare la manopola del volume sino a selezionare [SUBWOOFER SET] e quindi premerla.  
 SUBWOOFER SET → 
- 4 Ruotare la manopola del volume sino a selezionare [SW SET ON] e quindi premerla.  
 SW SET ON → 
- 5 Ruotare la manopola del volume sino a selezionare [SUB-W LEVEL] e quindi premerla.  
 SUB-W LEVEL → 
- 6 Ruotare la manopola del volume per regolare il livello del subwoofer, quindi premerla.  
 SW LEVEL +7 → 
- 7 Premere a lungo  per uscire.

Nota:

Prima di effettuare le impostazioni qui sopra è necessario impostare [SWITCH PREOUT] su [SUBWOOFER] mentre l'apparecchio è in standby.

## Impostazione del colore d'illuminazione

È possibile impostare il colore d'illuminazione preferito per ciascuna zona.

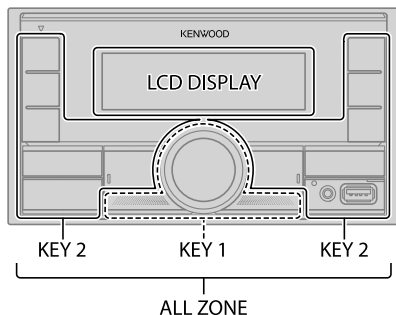

- 1 Premere la manopola del volume per accedere al modo [FUNCTION].



- 2 Ruotare la manopola del volume sino a selezionare [DISPLAY] e quindi premerla.

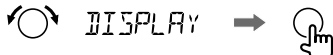

- 3 Ruotare la manopola del volume sino a selezionare [COLOR SELECT] e quindi premerla.



- 4 Ruotare la manopola del volume sino a selezionare la zona desiderata ([ALL ZONE], [LCD DISPLAY], [KEY 1], [KEY 2]), quindi premerla.



- 5 Ruotare la manopola del volume sino a selezionare il colore da assegnare alla zona selezionata, quindi premerla.



[INITIAL COLOR]/[VARIABLE SCAN]/[CUSTOM R/G/B]/  
[RED1]/[RED2]/[RED3]/[PURPLE1]/[PURPLE2]/[PURPLE3]/  
[PURPLE4]/[BLUE1]/[BLUE2]/[BLUE3]/[SKYBLUE1]/  
[SKYBLUE2]/[LIGHTBLUE]/[AQUA1]/[AQUA2]/[GREEN1]/  
[GREEN2]/[GREEN3]/[YELLOWGREEN1]/[YELLOWGREEN2]/  
[YELLOW]/[ORANGE1]/[ORANGE2]/[ORANGERED]

- 6 Ripetere i passi 4 e 5 per impostare il colore delle altre zone.

- 7 Premere a lungo  per uscire.



## Altre informazioni

Per le operazioni di riproduzione di sorgenti **AUX**, **Spotify**, **AMAZON ALEXA**, fare riferimento al ISTRUZIONI PER L'USO disponibile nel seguente sito web:

[www.kenwood.com/cs/ce/](http://www.kenwood.com/cs/ce/)

### Nota per le specifiche

Gamma di frequenza Bluetooth:

2,402 GHz — 2,480 GHz

Potenza di uscita RF Bluetooth (E.I.R.P.):

+4 dBm (MAX), Categoria di potenza 2

Impedenza altoparlanti:

4 Ω — 8 Ω

Tensione operativa:

Batteria auto 12 V CC

# Bluetooth®

- La connessione Bluetooth potrebbe non funzionare a seconda della sua versione o del sistema operativo e della versione del firmware dello smartphone in uso.
- Prima di effettuare le operazioni di seguito illustrate è necessario attivare la funzione Bluetooth del dispositivo.
- Le condizioni del segnale possono essere influenzate dai corpi circostanti.

## Collegare il microfono

Collegare il microfono in dotazione al jack di ingresso microfono sul pannello posteriore.

Regolazione dell'angolo del microfono

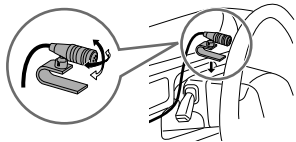

Se necessario assicurare con un fermacavo (non in dotazione all'apparecchio).

## Accoppiamento e connessione iniziale di un dispositivo Bluetooth

- 1 Premere **SRC** per accendere l'apparecchio.
- 2 Cercare e selezionare il nome del proprio ricevitore ("DPX-M3200BT") sul dispositivo Bluetooth.  
Sul display appare "PAIRING" → "PASS XXXXXX" → "Nome della periferica" → "PRESS" → "VOLUME KNOB".
  - Con alcune periferiche Bluetooth subito dopo la ricerca potrebbe essere necessario inserire il codice PIN (Personal Identification Number).
- 3 Premere la manopola del volume per avviare l'accoppiamento.  
Al termine dell'accoppiamento appare "PAIRING OK".

Al termine dell'accoppiamento la connessione Bluetooth si stabilisce automaticamente.

- Sul display appare l'indicatore "BT 1" e/o "BT 2".
- Lo stato di carica della batteria e il segnale del dispositivo connesso appaiono sul display supplementare.

## Rispondere a una chiamata

- Premere **☎**, la manopola del volume o uno dei tasti numerici (da 1 a 6).
- Per regolare il volume del telefono da [00] a [35], ruotare la manopola del volume.
  - Per terminare la conversazione premere **Q / S**.

## Come usare un lettore audio Bluetooth

- 1 Premere quante volte necessario **SRC** sino a selezionare BT AUDIO.
- 2 Avviare la riproduzione dal lettore audio tramite Bluetooth.

Per	Dal frontalino
Riproduzione/pausa	Premere 6 <b>▶  </b> .
Selezionare un gruppo o una cartella	Premere 1 <b>^</b> / 2 <b>v</b> .
Saltare all'indietro o in avanti	Premere <b>◀◀</b> / <b>▶▶</b> .
Avanzare o retrocedere rapidamente	Premere a lungo <b>◀◀</b> / <b>▶▶</b> .
Ripetizione	Premere 4 <b>↻</b> quante volte necessario.
Riproduzione casuale	Premere a lungo 3 <b>⌘</b> sino a selezionare [ALL RANDOM] o [GROUP RANDOM].

# Instalación/Conexión

Esta sección es para los instaladores profesionales.  
Para fines de seguridad, deje que un profesional realice el cableado y el montaje. Consulte con un distribuidor de productos de audio para automóviles.

## ▲ ADVERTENCIA

- La unidad puede utilizarse solamente con una fuente de alimentación de 12 V CC con negativo a masa.
- Desconecte el terminal negativo de la batería antes de realizar el cableado y el montaje.
- Para evitar un cortocircuito, no conecte el cable de la batería (amarillo) ni el cable de encendido (rojo) al chasis del vehículo o cable de conexión a masa (negro).
- Para evitar cortocircuitos:
  - Utilice una cinta de vinilo para aislar los cables no conectados.
  - Asegúrese de volver a conectar a masa esta unidad al chasis del automóvil después de la instalación.
  - Para proteger los cables, asegúrelos con abrazaderas de cables y con una cinta de vinilo, enrolle los cables que entran en contacto con partes metálicas.

## ▲ PRECAUCIÓN

- Instale esta unidad en la consola de su vehículo. No toque las partes metálicas de la unidad durante o un poco después del uso de la unidad. Las partes metálicas, tales como el disipador de calor o la carcasa, pueden estar muy calientes.
- No conecte los cables  $\ominus$  de los altavoces al chasis del vehículo, al cable de conexión a masa (negro) o en paralelo.
- Monte la unidad a un ángulo de menos de 30°.
- Si el mazo de conductores de su vehículo no dispone de terminal de encendido, conecte el cable de encendido (rojo) al terminal de la caja de fusibles del vehículo, el cual suministrará una alimentación de 12 V CC y podrá conectarse y desconectarse mediante la llave de encendido.
- Mantenga todos los cables alejados de las partes metálicas disipadoras de calor.
- Después de instalar la unidad, compruebe que las lámparas de freno, las luces intermitentes, el limpiaparabrisas, etc. funcionen satisfactoriamente.
- Si se funde el fusible, en primer lugar asegúrese de que los cables no estén en contacto con el chasis del vehículo y, a continuación, reemplace el fusible usado por otro del mismo régimen.

## ■ Procedimiento básico

- 1 Quite la llave del interruptor de encendido; después, desconecte el terminal  $\ominus$  de la batería del automóvil.
- 2 Conecte los cables correctamente. Consulte "Conexión del cableado" en la página 3.
- 3 Instale la unidad en su automóvil. Consulte lo siguiente "Instalación de la unidad (montaje en el tablero)".
- 4 Conecte el terminal  $\ominus$  de la batería del automóvil.
- 5 Pulse  $\odot$  SRC para encender la unidad.
- 6 Reinicie la unidad. Consulte "Cómo reinicializar" en la página 4.

### Instalación de la unidad (montaje en el tablero)

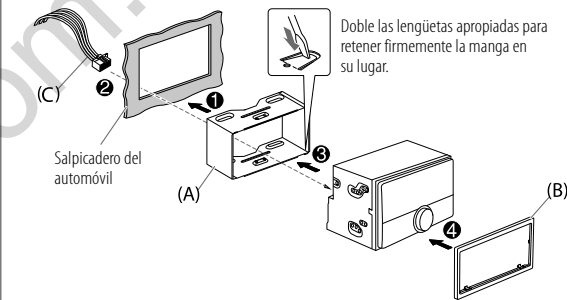

## Desmontaje de la unidad

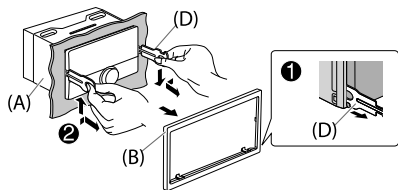

## Lista de piezas (suministradas)

- (A) Manguito de montaje (x1)
- (B) Placa embellecedora (x1)
- (C) Mazo de conductores (x1)
- (D) Herramienta de extracción (x2)

## Conexión del cableado

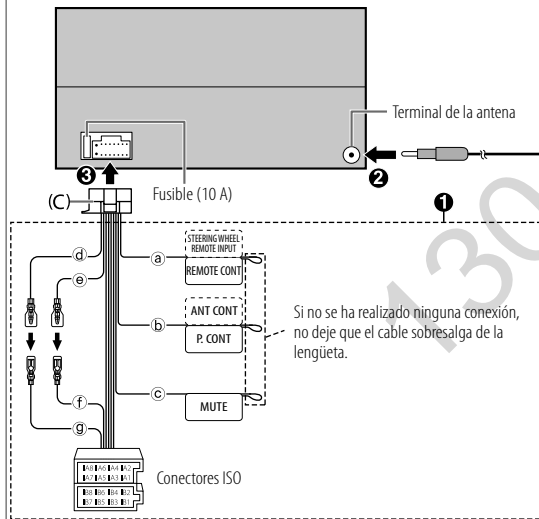

- (a) Luz azul/amarilla: Al adaptador del mando a distancia del volante de la dirección
- (b) Azul/blanco: Al terminal de control de potencia, cuando utiliza el amplificador de potencia opcional, o al terminal de control de la antena en el vehículo
- (c) Marrón: Para conectar el sistema de navegación Kenwood, consulte el manual de navegación
- (d) Amarillo: Cable de la batería
- (e) Rojo: Cable de encendido
- (f) Rojo: A7 desde el conector ISO
- (g) Amarillo: A4 desde el conector ISO

Patilla	Color y función (para conectores ISO)	
A4	Amarillo	: Batería
A5	Azul/blanco	: Control de alimentación
A7	Rojo	: Encendido (ACC)
A8	Negro	: Conexión a tierra (masa)
B1, B2	Púrpura ⊕, Púrpura/negro ⊖	: Altavoz trasero (derecho)
B3, B4	Gris ⊕, Gris/negro ⊖	: Altavoz delantero (derecho)
B5, B6	Blanco ⊕, Blanco/negro ⊖	: Altavoz delantero (izquierdo)
B7, B8	Verde ⊕, Verde/negro ⊖	: Altavoz trasero (izquierdo)

# Antes del uso

## IMPORTANTE

- Antes de utilizar este producto y para asegurar su uso correcto, lea esta guía por completo. En especial, lea y observe las Advertencias y Precauciones incluidas en esta guía.
- Guarde la guía en un lugar seguro y accesible para futuras consultas.

## ▲ ADVERTENCIA

No utilice ninguna función que pueda desviar su atención mientras está conduciendo el vehículo.

## ▲ PRECAUCIÓN

### Ajuste del volumen:

- Ajuste el volumen a un nivel que le permita oír los ruidos del exterior para impedir accidentes.
- Antes de reproducir fuentes digitales, baje el volumen para evitar que el repentino aumento del nivel de salida cause daños a los altavoces.

### General:

- Evite el uso de dispositivos externos cuando puedan afectar la seguridad de conducción.
- Asegúrese de tener una copia de respaldo de todos los datos importantes. No aceptamos responsabilidad alguna por la pérdida de los datos grabados.
- Para evitar cortocircuitos, nunca coloque ni deje objetos metálicos (por ejemplo, monedas o herramientas metálicas) dentro de la unidad.
- Dependiendo del tipo de vehículo, la antena se extiende automáticamente cuando se enciende la unidad con el cable de control de antena conectado. Apague la unidad o cambie la fuente a STANDBY cuando estacione en un lugar con techo bajo.

# Puntos básicos

## Placa frontal

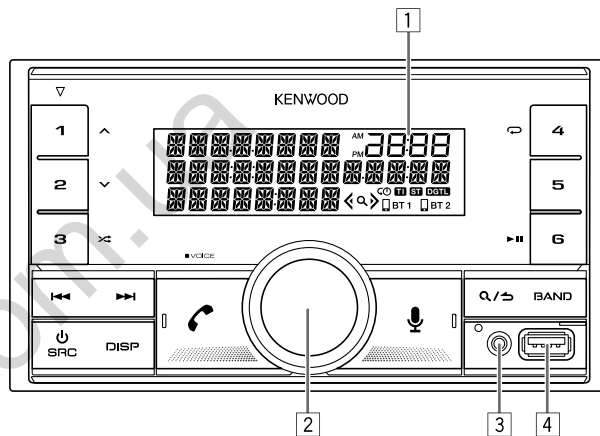

- 1 Ventanilla de visualización\*
- 2 Rueda de volumen
- 3 Toma de entrada auxiliar
- 4 Terminal de entrada USB

\* Solo para fines ilustrativos.

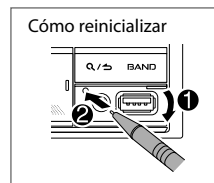

Para	En la placa frontal
Encender la unidad	Pulse  SRC. • Pulse y mantenga pulsado para apagar la unidad.
Ajustar el volumen	Gire la rueda de volumen.
Seleccionar una fuente	Pulse  SRC repetidamente.
Cambiar la información en pantalla	Pulse DISP repetidamente.

## Procedimientos iniciales

### 1 Seleccione el idioma de visualización y cancele la demostración

Cuando enciende la unidad por primera vez (o [FACTORY RESET] está ajustado a [YES]), en la pantalla se muestra: "SEL LANGUAGE" → "PRESS" → "VOLUME KNOB"

- 1 Gire la rueda de volumen para seleccionar [EN] (inglés) / [RU] (ruso), [SP] (español) / [FR] (francés) / [GE] (alemán), y, a continuación, pulse la rueda.

Se selecciona [EN] para la configuración inicial.

A continuación, en la pantalla se muestra: "CANCEL DEMO" → "PRESS" → "VOLUME KNOB".

- 2 Pulse de nuevo la rueda de volumen.

Se selecciona [YES] para la configuración inicial.

- 3 Pulse de nuevo la rueda de volumen.

Aparece "DEMO OFF".

### 2 Ajuste del reloj y la fecha

- 1 Pulse la rueda de volumen para ingresar en [FUNCTION].
- 2 Gire la rueda de volumen para seleccionar [CLOCK] y, a continuación, pulse la rueda.

#### Para ajustar el reloj

- 3 Gire la rueda de volumen para seleccionar [CLOCK ADJUST] y, a continuación, pulse la rueda.
- 4 Gire la rueda de volumen para realizar los ajustes y, a continuación, pulse la rueda.  
Ajuste la hora en el orden de "Hora" → "Minutos".
- 5 Gire la rueda de volumen para seleccionar [CLOCK FORMAT] y, a continuación, pulse la rueda.
- 6 Gire la rueda de volumen para seleccionar [12H] o [24H] y, a continuación, pulse la rueda.

#### Para ajustar la fecha

- 7 Gire la rueda de volumen para seleccionar [DATE FORMAT] y, a continuación, pulse la rueda.
- 8 Gire la rueda de volumen para seleccionar [DD/MM/YY] o [MM/DD/YY] y, a continuación, pulse la rueda.
- 9 Gire la rueda de volumen para seleccionar [DATE SET] y, a continuación, pulse la rueda.
- 10 Gire la rueda de volumen para realizar los ajustes y, a continuación, pulse la rueda.  
Ajuste la fecha en el orden de "Día" → "Mes" → "Año" o "Mes" → "Día" → "Año".
- 11 Para salir, pulse y mantenga pulsado / .

Para volver al elemento de ajuste anterior, pulse / .

### 3 Configure los otros ajustes opcionales

Los siguientes elementos se pueden configurar solamente mientras la unidad está en la fuente STANDBY.

- 1 Pulse SRC repetidamente para ingresar a STANDBY.
- 2 Pulse la rueda de volumen para ingresar en [FUNCTION].
- 3 Gire la rueda de volumen para seleccionar un elemento (página 6) y, a continuación, pulse la rueda.
- 4 Repita el paso 3 hasta que se seleccione o active el elemento deseado.
- 5 Para salir, pulse y mantenga pulsado / .

Para volver al elemento de ajuste anterior, pulse / .



Predeterminado: [XX]

[SYSTEM]	
[KEY BEEP]	[ON]: Activa el tono de pulsación de teclas. ; [OFF]: Se desactiva.
[FACTORY RESET]	[YES]: Se restablecen los ajustes predeterminados (excepto la emisora memorizada). ; [NO]: Se cancela.
[ENGLISH]	
[РУССКИЙ]	
[ESPAÑOL]	Seleccione el idioma de visualización para [FUNCTION] y la información de la música, si corresponde.
[FRANCAIS]	Por defecto, se selecciona [ENGLISH].
[DEUTSCH]	

## Radio

### Búsqueda de una emisora

- 1 Pulse SRC repetidamente para seleccionar RADIO.
- 2 Pulse BAND repetidamente para seleccionar FM1/FM2/FM3/MW/LW.
- 3 Pulse / para buscar una emisora.

### Ajustes en la memoria

Puede almacenar hasta 18 emisoras de FM y 6 emisoras de MW/LW en la memoria.

#### Almacene una emisora

Mientras escucha una emisora...

Pulse y mantenga pulsado uno de los botones numéricos (1 a 6).

#### Seleccione una emisora almacenada

Pulse uno de los botones numéricos (1 a 6).

## USB/iPod

### Inicie la reproducción

La fuente cambia automáticamente y la reproducción se inicia al conectar un dispositivo (dispositivo USB/ iPod/iPhone) al terminal de entrada USB.

Para	En la placa frontal
Reproducción/pausa	Pulse 6 .
Retroceder/avanzar rápidamente	Pulse y mantenga pulsado  / .
Seleccionar un archivo	Pulse  / .
Seleccionar una carpeta	Pulse 1  / 2 .
Repetir reproducción	Pulse 4  repetidamente.
Reproducción aleatoria	Pulse 3  repetidamente.

# Ajustes de las funciones

- 1 Pulse la rueda de volumen para ingresar en [FUNCTION].
- 2 Gire la rueda de volumen para seleccionar un elemento y, a continuación, pulse la rueda.
- 3 Repita el paso 2 hasta que se seleccione o active el elemento deseado.
- 4 Para salir, pulse y mantenga pulsado **Q/▷**.

Para volver al elemento de ajuste anterior, pulse **Q/▷**

- Para obtener más detalles sobre cada una de las opciones, consulte el MANUAL DE INSTRUCCIONES en el siguiente sitio web: <[www.kenwood.com/cs/ce/](http://www.kenwood.com/cs/ce/)>







## Opciones del menú [FUNCTION]

[AUDIO CONTROL]	: Establece sus ajustes de audio preferidos.
[DISPLAY]	: Establece su control preferido para la ventanilla de visualización.
[TUNER SETTING]	: Configuración de la fuente de radio.
[USB]	: Configuración utilizando un dispositivo USB.
[BT MODE]	: Configuración utilizando un dispositivo Bluetooth.
[REMOTE APP]	: Configuración utilizando un smartphone para controlar esta unidad.
[MIC GAIN]*	: Establece la sensibilidad del micrófono.
[NR LEVEL]*	: Ajusta el nivel de reducción de ruido.
[ECHO CANCEL]*	: Ajusta el tiempo de retardo de cancelación de eco.
[SYSTEM]	: Configuración de esta unidad.
[CLOCK]	: Ajusta el reloj.
[ENGLISH]	: Selecciona el idioma para el menú y la información de música.
[РУССКИЙ]	: Selecciona el idioma para el menú y la información de música.
[ESPAÑOL]	: Selecciona el idioma para el menú y la información de música.
[FRANCAIS]	: Selecciona el idioma para el menú y la información de música.
[DEUTSCH]	: Selecciona el idioma para el menú y la información de música.
[DEMO MODE]	: Activa o desactiva la demostración en pantalla.

\* Aplicable solamente mientras se habla por teléfono.

## Ejemplos de algunos ajustes de uso frecuente

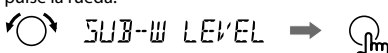
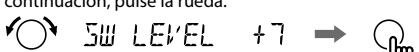
### ■ Ajuste del nivel de subwoofer

- 1 Pulse la rueda de volumen para ingresar en [FUNCTION].  
 FUNCTION
- 2 Gire la rueda de volumen para seleccionar [AUDIO CONTROL] y, a continuación, pulse la rueda.  
 AUDIO CONTROL →
- 3 Gire la rueda de volumen para seleccionar [SUBWOOFER SET] y, a continuación, pulse la rueda.  
 SUBWOOFER SET →
- 4 Gire la rueda de volumen para seleccionar [SW SET ON] y, a continuación, pulse la rueda.  
 SW SET ON →
- 5 Gire la rueda de volumen para seleccionar [SUB-W LEVEL] y, a continuación, pulse la rueda.  
 SUB-W LEVEL →
- 6 Gire la rueda de volumen para ajustar el nivel de subwoofer y, a continuación, pulse la rueda.  
 SW LEVEL +7 →
- 7 Para salir, pulse y mantenga pulsado **Q/▷**.  

Nota:

Ajuste [SWITCH PREOUT] a [SUBWOOFER] en el modo de espera antes de realizar los ajustes anteriores.

## Ajuste del color de iluminación

Puede ajustar el color de iluminación preferido para cada zona.

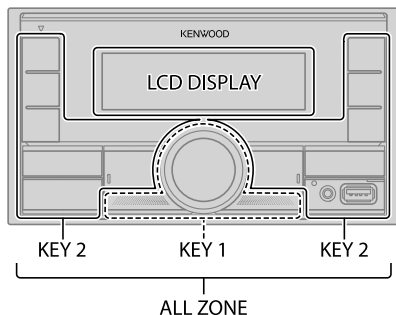

- 1 Pulse la rueda de volumen para ingresar en [FUNCTION].



- 2 Gire la rueda de volumen para seleccionar [DISPLAY] y, a continuación, pulse la rueda.

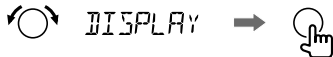

- 3 Gire la rueda de volumen para seleccionar [COLOR SELECT] y, a continuación, pulse la rueda.

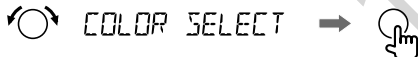

- 4 Gire la rueda de volumen para seleccionar una zona ([ALL ZONE], [LCD DISPLAY], [KEY 1], [KEY 2]) y, a continuación, pulse la rueda.



- 5 Para seleccionar un color para la zona seleccionada, gire la rueda de volumen y, a continuación, pulse la rueda.



[INITIAL COLOR]/[VARIABLE SCAN]/[CUSTOM R/G/B]/  
[RED1]/[RED2]/[RED3]/[PURPLE1]/[PURPLE2]/[PURPLE3]/  
[PURPLE4]/[BLUE1]/[BLUE2]/[BLUE3]/[SKYBLUE1]/  
[SKYBLUE2]/[LIGHTBLUE]/[AQUA1]/[AQUA2]/[GREEN1]/  
[GREEN2]/[GREEN3]/[YELLOWGREEN1]/[YELLOWGREEN2]/  
[YELLOW]/[ORANGE1]/[ORANGE2]/[ORANGERED]

- 6 Repita los pasos 4 y 5 para definir el color para las otras zonas.

- 7 Para salir, pulse y mantenga pulsado



## Otras informaciones

Con respecto a las operaciones de reproducción de las fuentes **AUX**, **Spotify**, **AMAZON ALEXA**, consulte el MANUAL DE INSTRUCCIONES en el siguiente sitio web: [www.kenwood.com/cs/ce/](http://www.kenwood.com/cs/ce/)

### Nota sobre las especificaciones

Rango de frecuencia Bluetooth:

2,402 GHz — 2,480 GHz

Potencia de salida de RF Bluetooth (E.I.R.P.):

+4 dBm (MAX), potencia clase 2

Impedancia del altavoz:

4 Ω — 8 Ω

Voltaje de trabajo:

Batería de 12 V CC para vehículos

# Bluetooth®

- Las funciones Bluetooth podrían no funcionar con esta unidad, dependiendo de la versión de Bluetooth, del sistema operativo y de la versión de firmware de su teléfono móvil.
- Para realizar las siguientes operaciones, asegúrese de activar la función Bluetooth del dispositivo.
- Las condiciones de la señal varían dependiendo del entorno.

## Conecte el micrófono

Conecte el micrófono suministrado a la toma de entrada de micrófono en el panel trasero.

Ajuste el ángulo del micrófono

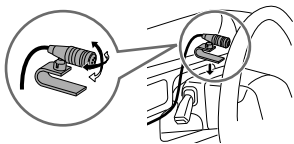

Asegúrelo mediante abrazaderas para cable (no suministradas) si fuera necesario.

## Emparejar y conectar por primera vez un dispositivo Bluetooth

- Pulse **SRC** para encender la unidad.
- Busque y seleccione el nombre de su receptor ("DPX-M3200BT") en el dispositivo Bluetooth.  
En la pantalla aparece los mensajes "PAIRING" → "PASS XXXXXX" → "Nombre del dispositivo" → "PRESS" → "VOLUME KNOB".
  - En el caso de algunos dispositivos Bluetooth, puede ser necesario ingresar el número de identificación personal (código PIN) inmediatamente después de la búsqueda.
- Pulse la rueda de volumen para iniciar el emparejamiento.  
El mensaje "PAIRING OK" aparece cuando ha finalizado el emparejamiento.

Cuando haya finalizado el emparejamiento, la conexión Bluetooth se establece automáticamente.

- "BT 1" y/o "BT 2" se iluminan en la ventanilla de visualización.
- La carga de la batería y la intensidad de la señal del dispositivo conectado se muestran en la pantalla suplementaria.

## Contestar una llamada

- Pulse **📞** o la rueda de volumen o uno de los botones numéricos (1 a 6).
- Para ajustar el volumen del teléfono de [00] a [35], gire la rueda de volumen.
  - Para finalizar una llamada, pulse **📞/📞**.

## Reproductor de audio a través de Bluetooth

- Pulse **SRC** repetidamente para seleccionar BT AUDIO.
- Para iniciar la reproducción, utilice el reproductor de audio a través de Bluetooth.

Para	En la placa frontal
Reproducción/pausa	Pulse <b>▶  </b> .
Seleccione un grupo o carpeta	Pulse <b>1 ▲ / 2 ▼</b> .
Omisión hacia atrás/omisión hacia delante	Pulse <b>1 ◀◀ / ▶▶</b> .
Retroceder/avanzar rápidamente	Pulse y mantenga pulsado <b>1 ◀◀ / ▶▶</b> .
Repetir reproducción	Pulse <b>4 ↻</b> repetidamente.
Reproducción aleatoria	Pulse y mantenga pulsado <b>3 🔀</b> para seleccionar <b>[ALL RANDOM]</b> o <b>[GROUP RANDOM]</b> .

# Instalação/Conexão

Esta secção é para o instalador profissional.  
Para o propósito de segurança, encarregue as ligações e a montagem a profissionais. Consulte o revendedor de áudio para automóveis.

## ▲ AVISO

- Este aparelho só pode ser utilizado com um fornecimento de energia de CC de 12V, com terra negativa.
- Desconecte o terminal negativo da bateria antes de efetuar as conexões de montagem.
- Não conecte o fio da bateria (amarelo) e o fio da ignição (vermelho) ao chassis do automóvel ou fio terra (preto) para prevenir um curto-circuito.
- Para evitar um curto-circuito:
  - Isole os fios não ligados com uma fita de vinilo.
  - Certifique-se de aterrar este aparelho ao chassis do automóvel de novo após a instalação.
  - Segure os fios com braçadeiras de cabo e enrole a fita de vinilo em torno dos fios que entrem em contacto com partes metálicas para proteger os fios.

## ▲ CUIDADO

- Instale este aparelho na consola do seu automóvel. Não toque nas partes de metal deste aparelho durante e logo após a utilização do aparelho. As partes de metal, tal como o dissipador de calor e a caixa ficam muito quentes.
- Não conecte os fios  $\ominus$  dos altifalantes ao chassis do automóvel ou fio terra (preto), nem os conecte em paralelo.
- Monte o aparelho num ângulo inferior a 30°.
- Se a cablagem do seu automóvel não tiver um terminal de ignição, ligue o fio de ignição (vermelho) ao terminal na caixa de fusíveis do automóvel que forneça uma energia de CC de 12V e que seja ligado e desligado pela chave de ignição.
- Mantenha todos os cabos longe das partes metálicas de dissipação de calor.
- Depois que o aparelho tiver sido instalado, verifique se as lâmpadas de stop, os pisca-piscas, os limpa para-brisas, etc. do automóvel estão funcionando corretamente.
- Se o fusível queimar-se, primeiro certifique-se de que os fios não estão em contato com o chassis do automóvel e, em seguida, substitua o fusível por um novo com a mesma capacidade.

## ■ Processo básico

- 1 Retire a chave do interruptor de ignição e, em seguida, desconecte o terminal  $\ominus$  da bateria do automóvel.
- 2 Conecte os fios adequadamente. Consulte “Conexão da cablagem” na página 3.
- 3 Instale o aparelho no seu automóvel. Consulte o seguinte “Instalação do aparelho (montagem no tablier)”.
- 4 Conecte o terminal  $\ominus$  da bateria do automóvel.
- 5 Prima  $\odot$  SRC para ligar o aparelho.
- 6 Reinicie o aparelho. Consulte “Como reiniciar” na página 4.

### Instalação do aparelho (montagem no tablier)

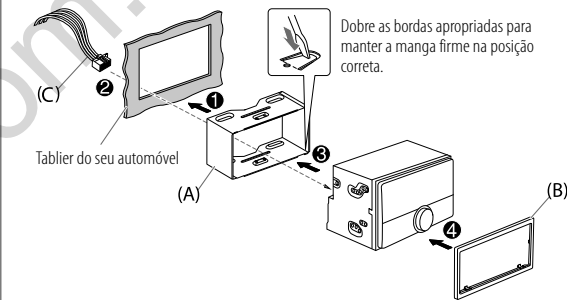

## Remoção do aparelho

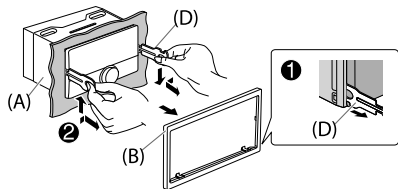

## Lista de peças (fornecidas)

- (A) Manga de montagem (x1)
- (B) Placa de guarnição (x1)
- (C) Cablagem (x1)
- (D) Chave de extração (x2)

## Conexão da cablagem

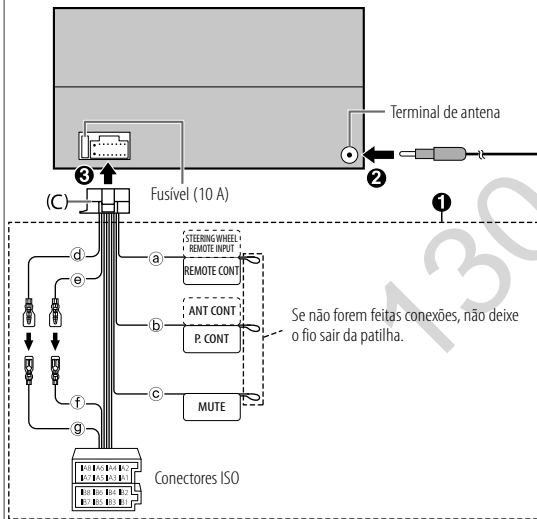

- Ⓐ Azul claro/amarelo: Ao adaptador do controlo remoto do volante de direção
- Ⓑ Azul/branco: Ao terminal de controlo de energia quando utilizar o amplificador de potência opcional, ou ao terminal de controlo de antena no automóvel
- Ⓒ Castanho: Para conectar o sistema de navegação Kenwood, consulte o manual do navegador
- Ⓓ Amarelo: Fio da bateria
- Ⓔ Vermelho: Fio de ignição
- Ⓕ Vermelho: A7 do conector ISO
- Ⓖ Amarelo: A4 do conector ISO

Pino	Cor e função (para conectores ISO)
A4	Amarelo : Bateria
A5	Azul/branco : Controlo de energia
A7	Vermelho : Ignição (ACC)
A8	Preto : Conexão terra (massa)
B1, B2	Roxo ⊕, Roxo/preto ⊖ : Altifalante traseiro (direito)
B3, B4	Cinzeno ⊕, Cinzeno/preto ⊖ : Altifalante frontal (direito)
B5, B6	Branco ⊕, Branco/preto ⊖ : Altifalante frontal (esquerdo)
B7, B8	Verde ⊕, Verde/preto ⊖ : Altifalante traseiro (esquerdo)

# Antes de utilizar

## IMPORTANTE

- Para garantir a utilização adequada, leia atentamente este Guia antes de utilizar o produto. É especialmente importante que leia e observe os Avisos e Cuidados neste Guia.
- Guarde o Guia em um lugar seguro e acessível para futuras consultas.

## ▲ AVISO

Não opere nenhuma função que prejudique a sua atenção para uma condução segura.

## ▲ CUIDADO

**Definição do volume:**

- Ajuste o volume de forma que possa ouvir os sons de tráfego para prevenir acidentes.
- Baixe o volume antes de iniciar a leitura de fontes digitais para evitar danos aos altifalantes pelo aumento súbito do nível de saída do som.

**Geral:**

- Evite utilizar o dispositivo externo se o mesmo puder prejudicar a condução segura do veículo.
- Certifique-se de fazer uma cópia de segurança de todos os dados importantes. Não aceitaremos nenhuma responsabilidade por quaisquer perdas de dados gravados.
- Para prevenir curtos-circuitos, nunca coloque nem deixe cair objetos metálicos (moedas ou ferramentas de metal, por exemplo) dentro do aparelho.
- Dependendo do tipo do veículo, a antena estender-se-á automaticamente ao ligar o aparelho com o fio de controlo de antena ligado. Desligue o aparelho ou mude a fonte para STANDBY ao estacionar em uma área com um teto baixo.

# Fundamentos

## Painel frontal

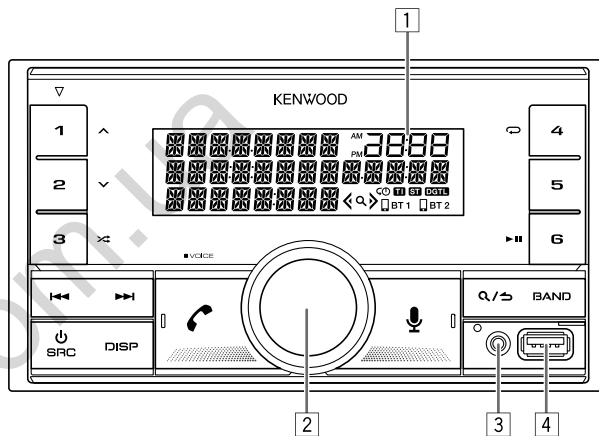

- 1 Visor\*
- 2 Botão de volume
- 3 Tomada de entrada auxiliar
- 4 Terminal de entrada USB

\* Somente para a finalidade de ilustração.

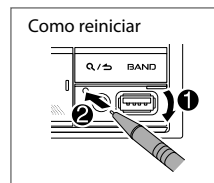

Para	No painel frontal
Ligar a corrente	Prima  SRC. • Mantenha premido para desligar a alimentação.
Ajustar o volume	Rode o botão do volume.
Selecione uma fonte	Prima  SRC repetidamente.
Mudar a informação no visor	Prima DISP repetidamente.

## Introdução

### 1 Selecione o idioma de visualização e cancele a demonstração

Ao ligar a alimentação pela primeira vez (ou ao definir [FACTORY RESET] para [YES]), aparece o seguinte no visor: "SEL LANGUAGE" → "PRESS" → "VOLUME KNOB"

- 1 Rode o botão de volume para selecionar [EN] (inglês) / [RU] (russo) / [SP] (espanhol) / [FR] (francês) / [GE] (alemão), e, em seguida, prima-o. [EN] é selecionado para a configuração inicial. Em seguida, o visor mostrará: "CANCEL DEMO" → "PRESS" → "VOLUME KNOB".
- 2 Prima o botão de volume de novo. [YES] é selecionado para a configuração inicial.
- 3 Prima o botão de volume de novo. Aparece a indicação "DEMO OFF".

### 2 Defina o relógio e a data

- 1 Prima o botão de volume para entrar no modo [FUNCTION].
- 2 Rode o botão de volume para selecionar [CLOCK] e, em seguida, prima-o.

### Para ajustar o relógio

- 3 Rode o botão de volume para selecionar [CLOCK ADJUST] e, em seguida, prima-o.
- 4 Rode o botão de volume para fazer as definições e, em seguida, prima-o. Defina a hora na ordem de "Horas" → "Minutos".
- 5 Rode o botão de volume para selecionar [CLOCK FORMAT] e, em seguida, prima-o.
- 6 Rode o botão de volume para selecionar [12H] ou [24H] e, em seguida, prima-o.

### Para definir a data

- 7 Rode o botão de volume para selecionar [DATE FORMAT] e, em seguida, prima-o.
- 8 Rode o botão de volume para selecionar [DD/MM/YY] ou [MM/DD/YY] e, em seguida, prima-o.
- 9 Rode o botão de volume para selecionar [DATE SET] e, em seguida, prima-o.
- 10 Rode o botão de volume para fazer as definições e, em seguida, prima-o. Defina a data na ordem de "Dia" → "Mês" → "Ano" ou "Mês" → "Dia" → "Ano".
- 11 Mantenha premido para sair.

Para voltar ao item de definição anterior, prima .

### 3 Configure as outras definições opcionais

Pode definir apenas os seguintes itens enquanto o aparelho está na fonte STANDBY.

- 1 Prima SRC repetidamente para entrar em STANDBY.
- 2 Prima o botão de volume para entrar no modo [FUNCTION].
- 3 Rode o botão de volume para selecionar um item (página 6) e, em seguida, prima-o.
- 4 Repita o passo 3 até que o item desejado seja selecionado ou ativado.
- 5 Mantenha premido para sair.

Para voltar ao item de definição anterior, prima .





Predefinição: [XX]

[SYSTEM]	
[KEY BEEP]	[ON]: Ativa o som de pressão de tecla. ; [OFF]: Desativa.
[FACTORY RESET]	[YES]: Reinicia as definições às predefinições (exceto a estação armazenada). ; [NO]: Cancela.
[ENGLISH]	
[РУССКИЙ]	
[ESPAÑOL]	Selecione o idioma de apresentação para o menu [FUNCTION] e a informação de música se aplicável.
[FRANCAIS]	Por predefinição, [ENGLISH] é selecionado.
[DEUTSCH]	

## Rádio

### ■ Procura de uma estação

- 1 Prima  SRC repetidamente para selecionar RADIO.
- 2 Prima BAND repetidamente para selecionar FM1/FM2/FM3/MW/LW.
- 3 Prima  /  para procurar uma estação.

### ■ Definições na memória

Pode armazenar até 18 estações para FM e 6 estações para MW/LW.

#### Armazene uma estação

Durante a escuta de uma estação...

Mantenha premido um dos botões numéricos (1 a 6).









#### Selecione uma estação armazenada

Prima um dos botões numéricos (1 a 6).

## USB/iPod

### ■ Inicie a reprodução

A fonte muda e a reprodução começa automaticamente ao ligar um dispositivo (dispositivo USB/ iPod/iPhone) ao terminal de entrada USB.

Para	No painel frontal
Reprodução/pausa	Prima 6 
Retrocesso/Avanço rápido	Mantenha  /  premido.
Selecionar um ficheiro	Prima 1  / 
Selecionar uma pasta	Prima 1  / 2 
Reprodução repetida	Prima 4  repetidamente.
Reprodução aleatória	Prima 3  repetidamente.

# Definições das funções

- 1 Prima o botão de volume para entrar no modo [FUNCTION].
- 2 Rode o botão de volume para selecionar um item e, em seguida, prima-o.
- 3 Repita o passo 2 até que o item desejado seja selecionado ou ativado.
- 4 Mantenha **Q/↵** premido para sair.

Para voltar ao item de definição anterior, prima **Q/↵**.

- Consulte o MANUAL DE INSTRUÇÕES no website abaixo para uma explicação detalhada de cada item: <[www.kenwood.com/cs/ce/](http://www.kenwood.com/cs/ce/)>

## Itens do menu [FUNCTION]

[AUDIO CONTROL]	: Define suas definições de áudio preferidas.
[DISPLAY]	: Define seu controlo preferido para o visor.
[TUNER SETTING]	: Definições para fonte de rádio.
[USB]	: Definições para um dispositivo USB.
[BT MODE]	: Definições para um dispositivo Bluetooth.
[REMOTE APP]	: Definições para utilizar um smartphone para controlar este aparelho.
[MIC GAIN]*	: Define a sensibilidade do microfone.
[NR LEVEL]*	: Ajusta o nível de redução de ruído.
[ECHO CANCEL]*	: Ajusta o tempo de atraso do cancelamento de eco.
[SYSTEM]	: Definições para este aparelho.
[CLOCK]	: Ajusta o relógio.
[ENGLISH]	: Seleciona o idioma para o menu e informações de música.
[РУССКИЙ]	: Seleciona o idioma para o menu e informações de música.
[ESPAÑOL]	: Seleciona o idioma para o menu e informações de música.
[FRANCAIS]	: Seleciona o idioma para o menu e informações de música.
[DEUTSCH]	: Seleciona o idioma para o menu e informações de música.
[DEMO MODE]	: Ativa ou desativa a demonstração.

\* Aplicável apenas enquanto está a falar no telefone.

## Exemplos de algumas definições bem utilizadas

### ■ Definição do Nível do Subwoofer

- 1 Prima o botão de volume para entrar no modo [FUNCTION].



- 2 Rode o botão de volume para selecionar [AUDIO CONTROL] e, em seguida, prima-o.



- 3 Rode o botão de volume para selecionar [SUBWOOFER SET] e, em seguida, prima-o.

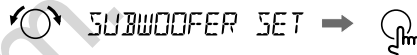

- 4 Rode o botão de volume para selecionar [SW SET ON] e, em seguida, prima-o.

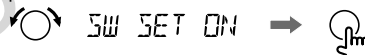

- 5 Rode o botão de volume para selecionar [SUB-W LEVEL] e, em seguida, prima-o.

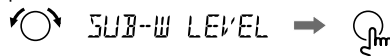

- 6 Rode o botão do volume para ajustar o nível do subwoofer e, em seguida, prima-o.

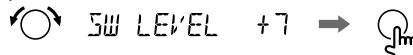

- 7 Mantenha **Q/↵** premido para sair.



Nota:

Necessita de definir [SWITCH PREOUT] para [SUBWOOFER] no modo de espera antes que possa fazer as definições acima.

## Definição da Cor de Iluminação

Pode definir sua cor de iluminação preferida para cada zona.

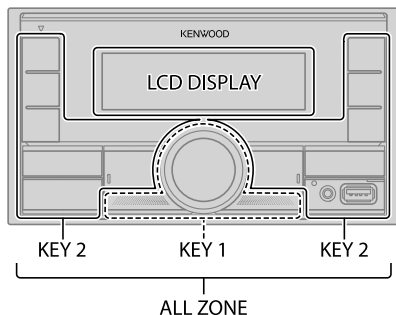

- 1 Prima o botão de volume para entrar no modo [FUNCTION].



- 2 Rode o botão de volume para selecionar [DISPLAY] e, em seguida, prima-o.

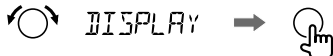

- 3 Rode o botão de volume para selecionar [COLOR SELECT] e, em seguida, prima-o.

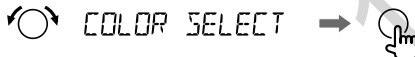

- 4 Rode o botão de volume para selecionar uma zona ([ALL ZONE], [LCD DISPLAY], [KEY 1], [KEY 2]) e, em seguida, prima-o.



- 5 Rode o botão do volume para selecionar uma cor para a zona selecionada e, em seguida, prima-o.



[INITIAL COLOR]/[VARIABLE SCAN]/[CUSTOM R/G/B]/  
[RED1]/[RED2]/[RED3]/[PURPLE1]/[PURPLE2]/[PURPLE3]/  
[PURPLE4]/[BLUE1]/[BLUE2]/[BLUE3]/[SKYBLUE1]/  
[SKYBLUE2]/[LIGHTBLUE]/[AQUA1]/[AQUA2]/[GREEN1]/  
[GREEN2]/[GREEN3]/[YELLOWGREEN1]/[YELLOWGREEN2]/  
[YELLOW]/[ORANGE1]/[ORANGE2]/[ORANGERED]

- 6 Repita o passo 4 e o passo 5 para definir a cor para outras zonas.

- 7 Mantenha Q/↵ pressionado para sair.



## Outras informações

Para as operações de reprodução de fontes **AUX**, **Spotify**, **AMAZON ALEXA**, consulte o MANUAL DE INSTRUÇÕES no website abaixo:  
<[www.kenwood.com/cs/ce/](http://www.kenwood.com/cs/ce/)>

### Nota para as especificações

Intervalo de frequência de Bluetooth:

2,402 GHz — 2,480 GHz

Potência de saída RF de Bluetooth (E.I.R.P.):

+4 dBm (MÁX), Classe de potência 2

Impedância do altifalante:

4 Ω — 8 Ω

Voltagem de funcionamento:

Bateria de automóvel de CC 12 V

# Bluetooth®

- Dependendo da versão de Bluetooth, do sistema operativo e da versão do firmware do seu telemóvel, as funções Bluetooth podem não funcionar com este aparelho.
- Certifique-se de que liga a função Bluetooth do dispositivo para realizar as seguintes operações.
- As condições do sinal variam dependendo dos arredores.

## ■ Conecte o microfone

Ligue o microfone fornecido à tomada de entrada para microfone no painel traseiro.

Ajuste o ângulo do microfone

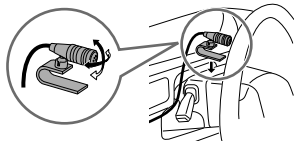

Segure com as abraçadeiras de cabo (não fornecidas) se for necessário.

## ■ Emparelhe e ligue um dispositivo Bluetooth pela primeira vez

- 1 Prima **⏪SRC** para ligar a alimentação do aparelho.
- 2 Busque e selecione o nome do seu recetor ("DPX-M3200BT") no dispositivo Bluetooth.  
"PAIRING" → "PASS XXXXXX" → "Nome do dispositivo" → "PRESS" → "VOLUME KNOB" aparece no visor.
  - Para alguns dispositivos Bluetooth, pode ser necessário introduzir o número de identificação pessoal (PIN) logo após a procura.
- 3 Prima o botão do volume para iniciar o emparelhamento.  
"PAIRING OK" aparece quando o emparelhamento é concluído.

Uma vez concluído o emparelhamento, a ligação Bluetooth é automaticamente estabelecida.

- O indicador "BT 1" e/ou "BT 2" acendem-se no visor.
- A força da pilha e o sinal do dispositivo ligado são mostrados no visor suplementar.

## ■ Responder uma chamada

Prima **☎** ou o botão do volume ou um dos botões numéricos (1 a 6).

- Para ajustar o volume do telefone de [00] para [35], rode o botão do volume.
- Para terminar uma chamada, prima **📞/📞**.

## ■ Leitor de áudio via Bluetooth

- 1 Prima **⏪SRC** repetidamente para seleccionar BT AUDIO.
- 2 Opere o leitor de áudio via Bluetooth para iniciar a reprodução.

Para	No painel frontal
Reprodução/pausa	Prima <b>6 ▶  </b> .
Selecionar um grupo ou pasta	Prima <b>1 ^ / 2 v</b> .
Saltar para trás/para a frente	Prima <b>1 ◀◀ / ▶▶</b> .
Retrocesso/Avanço rápido	Mantenha <b>1 ◀◀ / ▶▶</b> premido.
Reprodução repetida	Prima <b>4 ↺</b> repetidamente.
Reprodução aleatoria	Mantenha <b>3 ↻</b> premido para seleccionar [ALL RANDOM] ou [GROUP RANDOM].

## Установка/Подключение

Данный раздел предназначен для специалиста по установке. В целях безопасности работа по подключению проводов и монтажу должна выполняться специалистами. Обратитесь к поставщику автомобильных аудиосистем.

### ▲ ПРЕДУПРЕЖДЕНИЕ

- Устройство можно использовать только с источником питания 12 В постоянного тока с отрицательным заземлением.
- Отключите отрицательную клемму аккумулятора перед подключением проводов и монтажом.
- Не подключайте провод аккумулятора (жёлтый) и провод высокого напряжения (красный) к корпусу машины или проводу заземления (чёрный), чтобы не допустить короткое замыкание.
- Во избежание короткого замыкания:
  - Изолируйте неподсоединённые провода с помощью виниловой ленты.
  - После установки обязательно заземлите данное устройство на корпус автомобиля.
  - Закрепите провода с помощью фиксаторов кабеля и оберните провода, контактирующие с металлическими частями, виниловой лентой, чтобы защитить провода.

### ▲ ВНИМАНИЕ

- Данное устройство подлежит установке в консоль автомобиля. Не прикасайтесь к металлическим деталям устройства в процессе и на протяжении некоторого времени после завершения эксплуатации устройства. Температура металлических деталей, таких как радиатор охлаждения и кожух, существенно повышается.
- Не подключайте провода динамиков ⊖ к корпусу машины, проводу заземления (чёрный) или параллельно.
- Установите устройство под углом менее 30°.
- Если в электропроводке транспортного средства нет клеммы зажигания, подключите провод высокого напряжения (красный) к клемме на блоке плавких предохранителей, которая обеспечивает питание с напряжением 12 В постоянного тока и которая включается и выключается ключом зажигания.
- Держите все кабели вдали от тепловыделяющих металлических частей.
- После установки устройства, убедитесь в том, что все осветительные и электронные приборы вашего автомобиля работают в прежнем режиме.
- Если предохранитель сгорел, первым делом убедитесь в том, что кабели не касаются корпуса автомобиля, после чего замените предохранитель на аналогичный новый.

### ■ Стандартная процедура

- 1 Извлеките ключ из замка зажигания, затем отсоедините разъем ⊖ автомобильного аккумулятора.
- 2 Правильно подключите провода. См. “Подключение проводов” на стр. 3.
- 3 Установите устройство в вашем автомобиле. См. следующий раздел “Установка устройства (установка в приборную панель)”.
- 4 Подключите клемму ⊖ автомобильного аккумулятора.
- 5 Нажмите ⊕SRC, чтобы включить питание.
- 6 Выполните сброс устройства. См. “Порядок сброса” на стр. 4.

#### Установка устройства (установка в приборную панель)

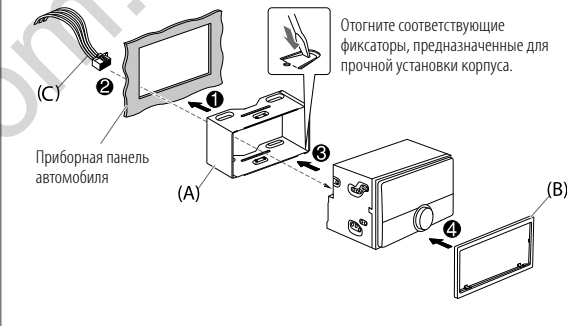

## Демонтаж устройства

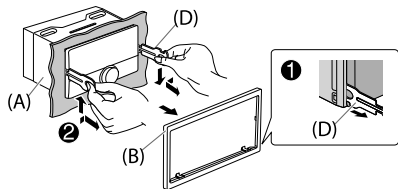

## Список деталей (входят в комплект поставки)

- (A) Посадочный корпус (x1)
- (B) Декоративная панель (x1)
- (C) Жгут проводов (x 1)
- (D) Ключ для демонтажа (x2)

## Подключение проводов

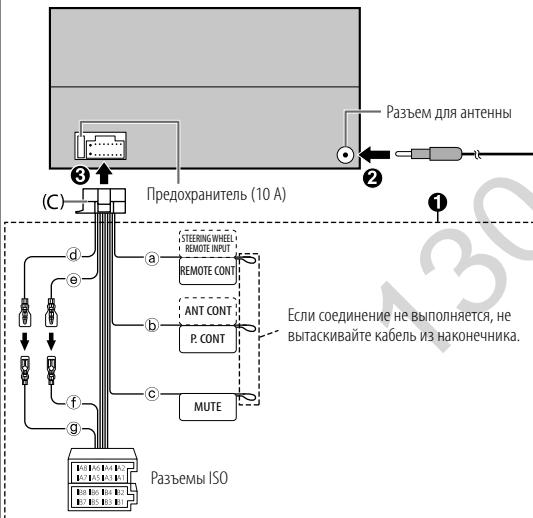

- (a) Лампа синяя/жёлтая: К адаптеру дистанционного управления с руля
- (b) Синий/белый: К гнезду управления питанием, если Вы используете дополнительный усилитель мощности, или к гнезду управления антенной в автомобиле
- (c) Коричневый: Для подключения навигационной системы Kenwood ознакомьтесь с прилагаемым к ней руководством пользователя
- (d) Жёлтый: Кабель батареи
- (e) Красный: Кабель зажигания
- (f) Красный: A7 от разъема ISO
- (g) Жёлтый: A4 от разъема ISO

### Контакт Цвет и функция (для разъемов ISO)

Контакт	Цвет и функция (для разъемов ISO)	
A4	Жёлтый	: Аккумулятор
A5	Синий/белый	: Управление питанием
A7	Красный	: Зажигание (ACC)
A8	Чёрный	: Заземляющее соединение (земля)
B1, B2	Фиолетовый ⊕, фиолетовый/чёрный ⊖	: Задний динамик (правый)
B3, B4	Серый ⊕, серый/чёрный ⊖	: Передний динамик (правый)
B5, B6	Белый ⊕, белый/чёрный ⊖	: Передний динамик (левый)
B7, B8	Зелёный ⊕, зелёный/чёрный ⊖	: Задний динамик (левый)

## Перед использованием

### ВАЖНО

- В целях обеспечения надлежащей эксплуатации, пожалуйста, перед тем как приступить к эксплуатации данного изделия, внимательно прочтите настоящее руководство. Особенно важно, чтобы вы прочли и соблюдали все указания в данном руководстве, отмеченные словами Предупреждение и Внимание.
- Пожалуйста, держите данное руководство в надежном и доступном месте для обращения к нему за справками в будущем.

### ▲ ПРЕДУПРЕЖДЕНИЕ

Не используйте функции, которые отвлекают внимание и мешают безопасному вождению.

### ▲ ВНИМАНИЕ

#### Настройка громкости:

- Отрегулируйте громкость таким образом, чтобы слышать звуки за пределами автомобиля для предотвращения аварий.
- Уменьшите громкость перед воспроизведением, чтобы предотвратить повреждение динамиков из-за внезапного повышения уровня громкости на выходе.

#### Общие характеристики:

- Не используйте внешние устройства, если это может отрицательно повлиять на безопасность движения.
- Убедитесь в том, что созданы резервные копии всех важных данных. Мы не несем ответственность за потерю записанных данных.
- Никогда не оставляйте металлические предметы (например, монеты или металлические инструменты) внутри устройства во избежание коротких замыканий.
- В зависимости от типа автомобиля антенна может автоматически выдвигаться при включении устройства, если подключен провод управления антенной. При парковке в месте с низким потолком выключайте устройство или переключайте источник в режим STANDBY.

## Основные сведения

### Передняя панель

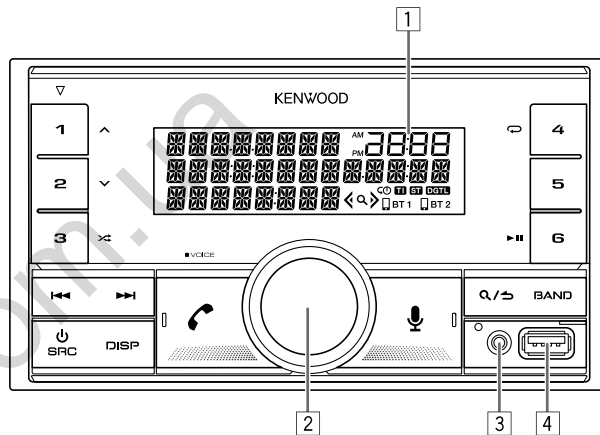

- 1 Дисплей\*
- 2 Ручка регулировки громкости
- 3 Дополнительный входной разъем
- 4 Входной USB-разъем

\* Только в целях наглядности.



Задача	На передней панели
Включение питания	Нажмите кнопку <b>⏻</b> SRC. • Нажмите и удерживайте нажатой, чтобы отключить питание.
Настройка громкости	Поверните ручку регулировки громкости.
Выберите источник	Нажмите кнопку <b>⏻</b> SRC несколько раз.
Изменение отображаемой информации	Нажмите кнопку <b>DISP</b> несколько раз.

## Начало эксплуатации

### 1 Выбор языка отображения и отмена демонстрации

При первом включении питания (или если для параметра [FACTORY RESET] установлено значение [YES]) на дисплее отображается следующая информация: "SEL LANGUAGE" → "PRESS" → "VOLUME KNOB"

- 1 Поверните ручку регулировки громкости для выбора [EN] (Английский) / [RU] (Русский) / [SP] (Испанский) / [FR] (Французский) / [GE] (Немецкий), а затем нажмите ее.  
В качестве начальной настройки выбрано значение [EN].  
Затем на дисплее отображается: "CANCEL DEMO" → "PRESS" → "VOLUME KNOB".
- 2 Нажмите ручку регулировки громкости еще раз.  
В качестве начальной настройки выбрано значение [YES].
- 3 Нажмите ручку регулировки громкости еще раз.  
Отображается надпись "DEMO OFF".

### 2 Установка часов и даты

- 1 Нажмите ручку регулировки громкости для перехода в режим [FUNCTION].
- 2 Поверните ручку регулировки громкости для выбора элемента [CLOCK], а затем нажмите ее.

#### Чтобы настроить часы

- 3 Поверните ручку регулировки громкости для выбора элемента [CLOCK ADJUST], а затем нажмите ее.
- 4 Поворачивайте ручку регулировки громкости, чтобы выбрать значения параметров, а затем нажмите ее.  
Установите время в порядке "Час" → "Минута".
- 5 Поверните ручку регулировки громкости для выбора элемента [CLOCK FORMAT], а затем нажмите ее.
- 6 Поверните ручку регулировки громкости для выбора [12H] или [24H], а затем нажмите ее.

#### Чтобы установить дату

- 7 Поверните ручку регулировки громкости для выбора элемента [DATE FORMAT], а затем нажмите ее.
- 8 Поверните ручку регулировки громкости для выбора [DD/MM/YY] или [MM/DD/YY], а затем нажмите ее.
- 9 Поверните ручку регулировки громкости для выбора элемента [DATE SET], а затем нажмите ее.
- 10 Поворачивайте ручку регулировки громкости, чтобы выбрать значения параметров, а затем нажмите ее.  
Установите дату в порядке "День" → "Месяц" → "Год" или "Месяц" → "День" → "Год".
- 11 Нажмите кнопку **Q/↵** и удерживайте ее нажатой для выхода.

Для возврата к предыдущему элементу настройки нажмите кнопку **Q/↵**.

### 3 Задайте опционные настройки

Вы можете устанавливать следующие элементы, только когда устройство находится в режиме источника STANDBY.

- 1 Нажмите **⏻** SRC несколько раз для перехода в режим STANDBY.
- 2 Нажмите ручку регулировки громкости для перехода в режим [FUNCTION].
- 3 Поверните ручку регулировки громкости для выбора элемента (стр. 6), а затем нажмите ручку.
- 4 Повторяйте действие 3 до тех пор, пока не будет выбран или активирован необходимый элемент.
- 5 Нажмите кнопку **Q/↵** и удерживайте ее нажатой для выхода.

Для возврата к предыдущему элементу настройки нажмите кнопку **Q/↵**.





По умолчанию: [XX]

[SYSTEM]	
[KEY BEEP]	[ON]: Включение звука нажатия кнопки. ; [OFF]: Выключение.
[FACTORY RESET]	[YES]: Сброс всех настроек на значения по умолчанию (кроме сохраненных радиостанций). ; [NO]: Отмена.
[ENGLISH]	
[РУССКИЙ]	Выберите язык отображения для меню [FUNCTION] и в применимы случая информации о музыке. По умолчанию выбрано значение [ENGLISH].
[ESPANOL]	
[FRANCAIS]	
[DEUTSCH]	

## Радиоприемник

### ■ Поиск радиостанции

- 1 Нажмите кнопку  SRC несколько раз для выбора RADIO.
- 2 Нажмите кнопку BAND несколько раз для выбора FM1/FM2/FM3/MW/LW.
- 3 Нажмите  , чтобы выполнить поиск радиостанции.

### ■ Настройки в памяти

Можно сохранять до 18 радиостанций FM и 6 радиостанций MW/LW.

#### Сохранение радиостанции

При прослушивании радиостанции...

Нажмите и удерживайте нажатой одну из нумерованных кнопок (от 1 до 6).

#### Выбор сохраненной радиостанции

Нажмите одну из нумерованных кнопок (от 1 до 6).

## USB/iPod

### ■ Начало воспроизведения

При присоединении устройства (устройства USB/ устройства iPod/iPhone) к входному USB-разъему происходит автоматическая смена источника и начинается воспроизведение.

Задача	На передней панели
Воспроизведение/пауза	Нажмите кнопку 6  .
Перемотка назад или вперед	Нажмите и удерживайте нажатой кнопку   .
Выбор файла	Нажмите кнопку   .
Выбор папки	Нажмите кнопку 1  / 2  .
Воспроизведение в режиме повтора	Нажмите кнопку 4  несколько раз.
Воспроизведение в случайном порядке	Нажмите кнопку 3  несколько раз.

# Настройки функций

- 1 Нажмите ручку регулировки громкости для перехода в режим [FUNCTION].
- 2 Поверните ручку регулировки громкости для выбора элемента, а затем нажмите ручку.
- 3 Повторяйте действие 2 до тех пор, пока не будет выбран или активирован необходимый элемент.
- 4 Нажмите кнопку  и удерживайте ее нажатой для выхода.

Для возврата к предыдущему элементу настройки нажмите кнопку .

- За подробными объяснениями касательно каждого пункта обращайтесь к ИНСТРУКЦИИ ПО ЭКСПЛУАТАЦИИ на следующем веб-сайте:  
<[www.kenwood.com/cs/ce/](http://www.kenwood.com/cs/ce/)>













## Элементы меню [FUNCTION]

- [AUDIO CONTROL] : Установка предпочитаемых звуковых настроек.  
[DISPLAY] : Установка предпочитаемого управления окном дисплея.  
[TUNER SETTING] : Настройки для радиостанции.  
[USB] : Настройки для устройства USB.  
[BT MODE] : Настройки для устройства Bluetooth.  
[REMOTE APP] : Настройки, чтобы использовать смартфон для управления данным устройством.  
[MIC GAIN]\* : Установка чувствительности микрофона.  
[NR LEVEL]\* : Настройка уровня подавления шума.  
[ECHO CANCEL]\* : Настройка времени задержки эхоподавления.  
[SYSTEM] : Настройки для данного устройства.  
[CLOCK] : Настройка часов.  
[ENGLISH] : Выбор языка для меню и информации о музыке.  
[РУССКИЙ] : Выбор языка для меню и информации о музыке.  
[ESPANOL] : Выбор языка для меню и информации о музыке.  
[FRANCAIS] : Выбор языка для меню и информации о музыке.  
[DEUTSCH] : Выбор языка для меню и информации о музыке.  
[DEMO MODE] : Включение или выключение демонстрации на дисплее.

\* Применимо только во время разговора по телефону.

## Примеры некоторых часто используемых настроек

### ■ Настройка уровня низкочастотного динамика

- 1 Нажмите ручку регулировки громкости для перехода в режим [FUNCTION].  
 FUNCTION
- 2 Поверните ручку регулировки громкости для выбора элемента [AUDIO CONTROL], а затем нажмите ее.  
 AUDIO CONTROL → 
- 3 Поверните ручку регулировки громкости для выбора элемента [SUBWOOFER SET], а затем нажмите ее.  
 SUBWOOFER SET → 
- 4 Поверните ручку регулировки громкости для выбора элемента [SW SET ON], а затем нажмите ее.  
 SW SET ON → 
- 5 Поверните ручку регулировки громкости для выбора элемента [SUB-W LEVEL], а затем нажмите ее.  
 SUB-W LEVEL → 
- 6 Поверните ручку регулировки громкости для настройки уровня низкочастотного динамика, а затем нажмите ее.  
 SW LEVEL +7 → 
- 7 Нажмите кнопку  и удерживайте ее нажатой для выхода.

Примечание:

Перед тем как вы сможете выполнить настройки выше, вам потребуется установить [SWITCH PREOUT] на [SUBWOOFER] в режиме ожидания.

## Установка цвета подсветки

Вы можете установить предпочитаемый цвет подсветки для каждой зоны.

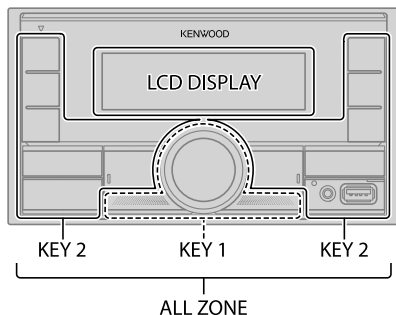

- 1 Нажмите ручку регулировки громкости для перехода в режим [FUNCTION].



- 2 Поверните ручку регулировки громкости для выбора элемента [DISPLAY], а затем нажмите ее.

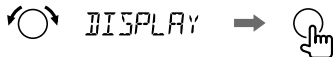

- 3 Поверните ручку регулировки громкости для выбора элемента [COLOR SELECT], а затем нажмите ее.

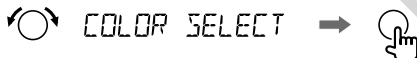

- 4 Поверните ручку регулировки громкости для выбора зоны ([ALL ZONE], [LCD DISPLAY], [KEY 1], [KEY 2]), а затем нажмите ручку.



- 5 Поверните ручку регулировки громкости, чтобы выбрать цвет для выбранной зоны, а затем нажмите ручку.

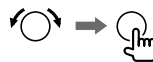

[INITIAL COLOR]/[VARIABLE SCAN]/[CUSTOM R/G/B]/  
[RED1]/[RED2]/[RED3]/[PURPLE1]/[PURPLE2]/[PURPLE3]/  
[PURPLE4]/[BLUE1]/[BLUE2]/[BLUE3]/[SKYBLUE1]/  
[SKYBLUE2]/[LIGHTBLUE]/[AQUA1]/[AQUA2]/[GREEN1]/  
[GREEN2]/[GREEN3]/[YELLOWGREEN1]/[YELLOWGREEN2]/  
[YELLOW]/[ORANGE1]/[ORANGE2]/[ORANGERED]

- 6 Повторите действие 4 и действие 5, чтобы задать цвет для других зон.
- 7 Нажмите кнопку  и удерживайте ее нажатой для выхода.



## Другая информация

За информацией по операциям воспроизведения источников **AUX, Spotify, AMAZON ALEXA** обращайтесь к ИНСТРУКЦИИ ПО ЭКСПЛУАТАЦИИ на следующем веб-сайте: <[www.kenwood.com/cs/ce/](http://www.kenwood.com/cs/ce/)>

### Замечание по техническим характеристикам

Диапазон частот Bluetooth:

2,402 ГГц — 2,480 ГГц

Выходная мощность РЧ Bluetooth (E.I.R.P.):

+4 дБм (МАКС), Класс мощности 2

Полное сопротивление катушки громкоговорителя:

4 Ом — 8 Ом

Рабочее напряжение:

Аккумуляторная система напряжением 12 В постоянного тока

# Bluetooth®

- В зависимости от версии Bluetooth, операционной системы и версии встроенного программного обеспечения, функции Bluetooth могут не работать с данным устройством.
- Для выполнения следующих операций обязательно включите функцию Bluetooth на вашем устройстве.
- Окружающая среда оказывает влияние на состояние сигнала.

## Подключение микрофона

Подсоедините прилагаемый микрофон к входному разъему микрофона на задней панели.

Настройка угла микрофона

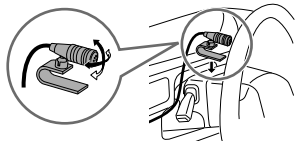

При необходимости закрепите с помощью зажимов шнура (не входят в комплект поставки).

## Сопряжение и подключение устройства Bluetooth в первый раз

- 1 Для включения устройства нажмите **SRC**.
- 2 На устройстве Bluetooth найдите и выберите название используемого приемника ("DPX-M3200BT").  
"PAIRING" → "PASS XXXXXX" → "Имя устройства" → "PRESS" → "VOLUME KNOB" появляется на дисплее.
  - Для некоторых устройств Bluetooth может потребоваться ввод персонального идентификационного кода (PIN) непосредственно после поиска.
- 3 Нажмите ручку регулировки громкости, чтобы запустить сопряжение. При завершении сопряжения отображается надпись "PAIRING OK".

После того как сопряжение будет завершено, соединение Bluetooth устанавливается автоматически.

- Загорится индикатор "Bluetooth 1" и/или "Bluetooth 2" в окне дисплея.
- Заряд батареи и сила сигнала подключенного устройства отображаются на дополнительном дисплее.

## Ответ на вызов

Нажмите **☞** или ручку регулировки громкости либо одну из нумерованных кнопок (от 1 до 6).

- Чтобы отрегулировать громкость телефона в диапазоне от [00] до [35], поворачивайте ручку регулировки громкости.
- Чтобы завершить звонок, нажмите **Q/☞**.

## Аудиопроигрыватель через Bluetooth

- 1 Нажмите кнопку **SRC** несколько раз для выбора BT AUDIO.
- 2 Управляйте аудиопроигрывателем по Bluetooth, чтобы начать воспроизведение.

Задача	На передней панели
Воспроизведение/пауза	Нажмите кнопку <b>▶    </b> .
Выбор группы/папки	Нажмите кнопку <b>1 ^ / 2 v</b> .
Переход назад/Переход вперед	Нажмите кнопку <b> ◀◀ / ▶▶ </b> .
Перемотка назад или вперед	Нажмите и удерживайте нажатой кнопку <b> ◀◀ / ▶▶ </b> .
Воспроизведение в режиме повтора	Нажмите кнопку <b>4 ↺</b> несколько раз.
Воспроизведение в случайном порядке	Нажмите и удерживайте нажатой кнопку <b>3 ⚡</b> для выбора элемента [ALL RANDOM] или [GROUP RANDOM].

## Встановлення/З'єднання

Цей розділ призначено для фахівця зі встановлення.  
Задля безпеки, доручіть цю роботу фахівцям. Зверніться до дилера автомагнітоли.

### ▲ ПОПЕРЕДЖЕННЯ

- Автомагнітола призначена лише для встановлення на автомобілях з джерелом живлення 12 В постійного струму і підключенням мінусового проводу до маси.
- Відключіть негативний контакт акумулятору перед підключенням кабелів та монтажем.
- Не підключайте кабелі батареї (жовті) та кабелів запалення (червоний) до шасі автомобіля або кабелю заземлення (чорний), щоб уникнути короткого замикання.
- Щоб уникнути короткого замикання:
  - Ізолюйте невідключені дроти вініловою стрічкою.
  - Переконайтеся у тому, що після закінчення встановлення пристрою, виконано його заземлення на шасі авто.
  - Закріпіть дроти за допомогою кабельних кріплень та обмотайте вініловою стрічкою ті дроти, які контактують з металевими деталями, щоб захистити їх.

### ▲ ЗАСТЕРЕЖЕННЯ

- Цей пристрій призначений для встановлення до консолі автомобіля. Не торкайтеся металевих деталей цього пристрою у процесі та протягом певного часу після завершення експлуатації. Температура металевих деталей, наприклад, радіатора охолодження та кожуху, значно підвищується.
- Не підключайте кабелі ⊖ динаміка до шасі автомобіля, кабелю заземлення (чорний) або паралельно до обох.
- Встановіть прилад під кутом менше 30°.
- Якщо підвіска електрокабелів вашого автомобіля не має клеми запалення, підключіть кабель запалення (червоний) до клеми на коробці запобіжників автомобіля, що забезпечує живлення 12 В постійного струму та вмикається та вимикається за допомогою ключа запалення.
- Тримайте усі кабелі подалі від металевих деталей, що відводять тепло.
- Після установки приладу слід перевірити справність стоп-сигналів, сигнальних вогнів, двірників тощо.
- Якщо запобіжник перегорить, спочатку переконайтеся, що кабелі не торкаються шасі автомобіля, а потім замініть старий запобіжник на новий з такими ж характеристиками.

### ■ Основні процедури

- 1 Вийміть ключ з замка запалювання, потім відключіть клему ⊖ акумулятора автомобіля.
- 2 Правильно підключіть всі кабелі. Див. "Підключення проводів" на стор. 3.
- 3 Встановіть прилад у своєму автомобілі. Див. наступне "Установка пристрою (монтаж автомагнітоли)".
- 4 Підключіть клему ⊖ акумулятора автомобіля.
- 5 Натисніть  SRC, щоб увімкнути живлення.
- 6 Перезавантажте пристрій. Див. "Скидання налаштувань" на стор. 4.

#### Установка пристрою (монтаж автомагнітоли)

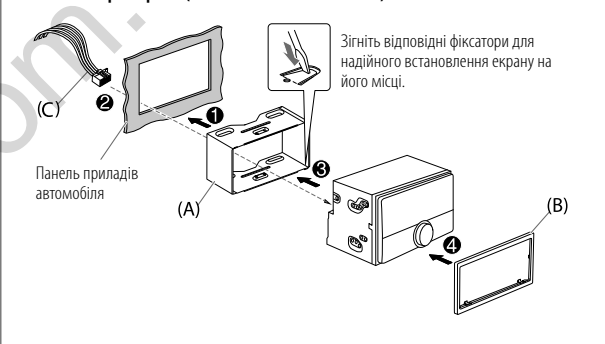

## Демонтаж пристрою

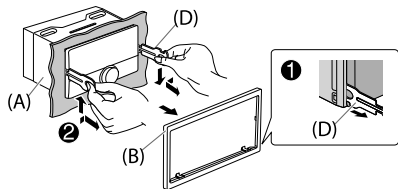

## Список деталей (входить до комплекту постачання)

- (A) Монтажний кожух (x1)
- (B) Декоративна накладка (x1)
- (C) Пучок проводів (x1)
- (D) Ключ для демонтажу (x2)

## Підключення проводів

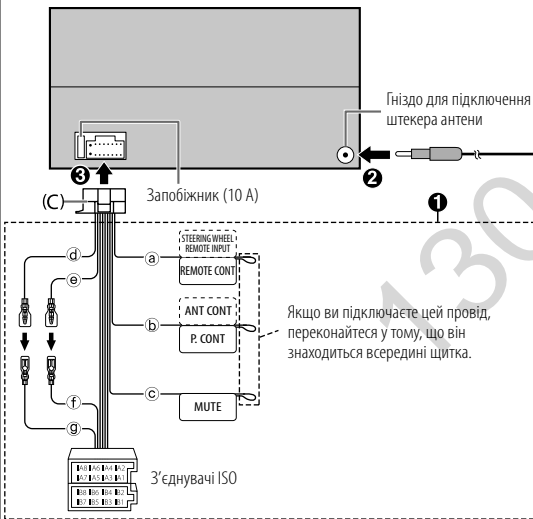

- a Лампа синя/жовта: До адаптера пристрою дистанційного керування на кермі
- b Синій/білий: До контакту вимикача живлення, якщо використовується додатковий підсилювач, або до контакту пристрою керування приводом антени автомобіля
- c Коричневий: Для підключення до навігаційної системи Kenwood, дивіться інструкцію з її використання
- d Жовтий: Кабель акумулятора
- e Червоний: Кабель запалювання
- f Червоний: A7 від з'єднувача ISO
- g Жовтий: A4 від з'єднувача ISO

Контакт	Колір та призначення (для з'єднувачів ISO)	
A4	Жовтий	: Акумулятор
A5	Синій/білий	: Регулювання живлення
A7	Червоний	: Запалювання (ACC)
A8	Чорний	: З'єднання заземлення
B1, B2	Багряний ⊕, Багряний/чорний ⊖	: Задня колонка (правий)
B3, B4	Сірий ⊕, Сірий/чорний ⊖	: Передня колонка (правий)
B5, B6	Білий ⊕, Білий/чорний ⊖	: Передня колонка (лівий)
B7, B8	Зелений ⊕, Зелений/чорний ⊖	: Задня колонка (лівий)

# Перед використанням

## ВАЖЛИВО

- Спершу прочитайте цей посібник, щоб дізнатись, як правильно використовувати даний пристрій. Дуже важливо, щоб ви прочитали та дотримувались попереджень і застережень, викладених у цьому посібнику.
- Зберігайте даний посібник у безпечному та доступному місці для довідки у майбутньому.

## ▲ ПОПЕРЕДЖЕННЯ

Не використовуйте жодної функції, що може відвернути вашу увагу від безпечного управління автомобілем.

## ▲ ЗАСТЕРЕЖЕННЯ

### Встановлення гучності:

- Рівень гучності має бути таким, щоб можна було чути звуки ззовні автомобіля для уникнення небезпечних ситуацій.
- Щоб запобігти пошкодженню гучномовців при раптовому збільшенні рівня вихідного сигналу, зменшіть гучність перед початком відтворення цифрових джерел.

### Загальні несправності:

- Не використовуйте зовнішній пристрій, якщо він може заважати безпечному водінню.
- Зробіть резервну копію всіх важливих даних. Ми не несемо жодної відповідальності за будь-які втрати записаних даних.
- Для уникнення короткого замикання не кладіть і не залишайте всередині приладу жодних металевих предметів (наприклад, монети чи металеві інструменти).
- Залежно від моделі автомобіля при увімкненні даного пристрою антена буде автоматично висуватися, якщо до пристрою підключено провід антени. Вимкніть даний пристрій або переключіть джерело в режим очікування STANDBY при паркуванні у місці з низькою стелею.

# Основи

## Передня панель

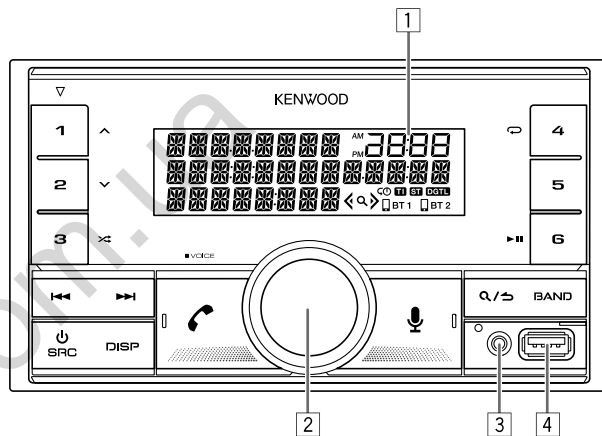

- 1 Вікно дисплея\*
- 2 Регулятор гучності
- 3 Додаткове вхідне гніздо
- 4 Вхід для підключення USB-пристроїв

\* Лише з метою ілюстрації.



До	На передній панелі
Вмикання живлення	Натисніть  SRC. • Натисніть та утримуйте цю кнопку, щоб вимкнути живлення.
Регулювання гучності	Поверніть регулятор гучності.
Вибір джерела	Натисніть  SRC декілька разів.
Зміна інформації, що відображається на дисплеї	Натисніть DISP декілька разів.

## Початок роботи

### 1 Вибір мови та завершення демонстрації

При першому включенні живлення (або коли [FACTORY RESET] встановлено на [YES]) на дисплеї відображається повідомлення: "SEL LANGUAGE" → "PRESS" → "VOLUME KNOB"

- 1 Поворотом регулятора гучності виберіть [EN] (англійська) / [RU] (російська) / [SP] (іспанська) / [FR] (французька) / [GE] (німецька), а потім натисніть регулятор.  
За замовчуванням встановлений варіант [EN].  
На екрані з'явиться наступне: "CANCEL DEMO" → "PRESS" → "VOLUME KNOB".
- 2 Натисніть регулятор гучності ще раз.  
За замовчуванням встановлений варіант [YES].
- 3 Натисніть регулятор гучності ще раз.  
На дисплеї з'являється "DEMO OFF".

### 2 Налаштування годинника та дати

- 1 Натисніть регулятор гучності, активується режим налаштування параметрів функцій [FUNCTION].
- 2 Поворотом регулятора гучності виберіть [CLOCK] і натисніть регулятор.

#### Щоб налаштувати годинник

- 3 Поворотом регулятора гучності виберіть [CLOCK ADJUST] і натисніть регулятор.
- 4 Поворотом регулятора гучності зробіть необхідні налаштування, а потім натисніть регулятор.  
Установіть час у такому порядку: "Години" → "Хвилини".
- 5 Поворотом регулятора гучності виберіть [CLOCK FORMAT] і натисніть регулятор.
- 6 Поворотом регулятора гучності виберіть [12H] або [24H], і натисніть регулятор.

#### Щоб встановити дату

- 7 Поворотом регулятора гучності виберіть [DATE FORMAT] і натисніть регулятор.
- 8 Поворотом регулятора гучності виберіть [DD/MM/YY] або [MM/DD/YY] і натисніть регулятор.
- 9 Поворотом регулятора гучності виберіть [DATE SET] і натисніть регулятор.
- 10 Поворотом регулятора гучності зробіть необхідні налаштування, а потім натисніть регулятор.  
Установіть дату в такому порядку: "День" → "Місяць" → "Рік" або "Місяць" → "День" → "Рік".
- 11 Для виходу натисніть та утримуйте .

Щоб повернутись до попереднього налаштування, натисніть .

### 3 Встановлення інших додаткових налаштувань

Ви можете встановити лише наступні елементи, коли на пристрої вибрано джерело STANDBY.

- 1 Натискайте повторно SRC, щоб перейти в режим STANDBY.
- 2 Натисніть регулятор гучності, активується режим налаштування параметрів функцій [FUNCTION].
- 3 Поверніть регулятор гучності, щоб вибрати пункт (стор. 6), а тоді натисніть регулятор.
- 4 Повторіть крок 3, щоб обрати або активувати бажаний пункт.
- 5 Для виходу натисніть та утримуйте .



Щоб повернутись до попереднього налаштування, натисніть .



[SYSTEM]	
[KEY BEEP]	[ON]: Включення звукового сигналу при натисненні клавіш. ; [OFF]: Вимкнення.
[FACTORY RESET]	[YES]: Скидання налаштувань за замовчуванням (за винятком збереженої станції). ; [NO]: Відміна.
[ENGLISH]	
[РУССКИЙ]	Виберіть мову дисплея для меню [FUNCTION] та інформацію про музику, якщо така доступна. За замовчуванням вибрано [ENGLISH].
[ESPAÑOL]	
[FRANCAIS]	
[DEUTSCH]	

## Радіо

### Пошук станції

- 1 Натискайте повторно  SRC, щоб вибрати RADIO.
- 2 Натискайте повторно BAND, щоб вибрати FM1/FM2/FM3/MW/LW.
- 3 Для пошуку радіостанції натисніть кнопку  .

### Налаштування у пам'яті

Можна зберегти до 18 станцій для діапазону FM та 6 станцій для діапазону MW/LW.

#### Збережіть станцію

Під час прослуховування станції...

Натисніть і утримуйте одну з цифрових кнопок (від 1 до 6).

#### Оберіть збережену станцію

Натисніть одну з цифрових кнопок (від 1 до 6).

## USB/iPod

### Розпочніть відтворення

Джерело автоматично змінюється, а відтворення розпочинається при підключенні пристрою (пристрою USB/ пристрою iPod/iPhone) до вхідного USB-роз'єму.

До	На передній панелі
Відтворити/поставити на паузу	Натисніть 6  .
Швидкий перехід вперед або назад	Натисніть та утримуйте  /  .
Вибір файлу	Натисніть  /  .
Вибір папки	Натисніть 1  / 2  .
Програвання з повтором	Натисніть 4  декілька разів.
Програвання у випадковому порядку	Натисніть 3  декілька разів.

# Налаштування функцій

- 1 Натисніть регулятор гучності, активується режим налаштування параметрів функцій [FUNCTION].
- 2 Поверніть регулятор гучності, щоб вибрати пункт, а тоді натисніть регулятор.
- 3 Повторіть крок 2, щоб обрати або активувати бажаний пункт.
- 4 Для виходу натисніть та утримуйте **Q/↵**.

Щоб повернутись до попереднього налаштування, натисніть **Q/↵**.

- Для детального роз'яснення кожного пункту див. ІНСТРУКЦІЮ З ЕКСПЛУАТАЦІЇ на такому веб-сайті: <[www.kenwood.com/cs/ce/](http://www.kenwood.com/cs/ce/)>

## Пункти меню [FUNCTION]

[AUDIO CONTROL]	: Здійснення бажаних налаштувань звуку.
[DISPLAY]	: Встановлення бажаного елемента керування для вікна дисплея.
[TUNER SETTING]	: Налаштування для джерела радіо.
[USB]	: Налаштування для використання USB-пристрою.
[BT MODE]	: Налаштування для використання Bluetooth-пристрою.
[REMOTE APP]	: Налаштування для використання смартфона для керування цим пристроєм.
[MIC GAIN]*	: Встановлення чутливості мікрофона.
[NR LEVEL]*	: Налаштування рівня заглушення шуму.
[ECHO CANCEL]*	: Налаштування часу затримки для усунення луни.
[SYSTEM]	: Налаштування для цього пристрою.
[CLOCK]	: Налаштування годинника.
[ENGLISH]	: Вибір мови для меню та інформації про музику.
[РУССКИЙ]	: Вибір мови для меню та інформації про музику.
[ESPAÑOL]	: Вибір мови для меню та інформації про музику.
[FRANCAIS]	: Вибір мови для меню та інформації про музику.
[DEUTSCH]	: Вибір мови для меню та інформації про музику.
[DEMO MODE]	: Активація чи деактивація демонстрації на дисплеї.

\* Застосовується лише під час розмови телефоном.

## Приклади часто вживаних налаштувань

### ■ Налаштування рівня низькочастотного динаміка

- 1 Натисніть регулятор гучності, активується режим налаштування параметрів функцій [FUNCTION].

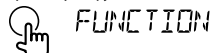

- 2 Поворотом регулятора гучності виберіть [AUDIO CONTROL] і натисніть регулятор.



- 3 Поворотом регулятора гучності виберіть [SUBWOOFER SET] і натисніть регулятор.



- 4 Поворотом регулятора гучності виберіть [SW SET ON] і натисніть регулятор.

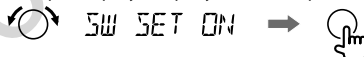

- 5 Поворотом регулятора гучності виберіть [SUB-W LEVEL] і натисніть регулятор.

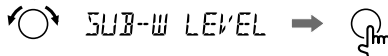

- 6 Поворотом регулятора гучності налаштуйте рівень гучності низькочастотного динаміка і натисніть регулятор.

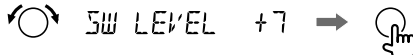

- 7 Для виходу натисніть та утримуйте **Q/↵**.



Примітка:

У режимі очікування вам потрібно встановити [SWITCH PREOUT] у значення [SUBWOOFER] перед тим, як здійснити вищезазначені налаштування.

## ■ Налаштування кольору підсвічування

Ви можете встановити бажаний колір підсвічування для кожної зони.

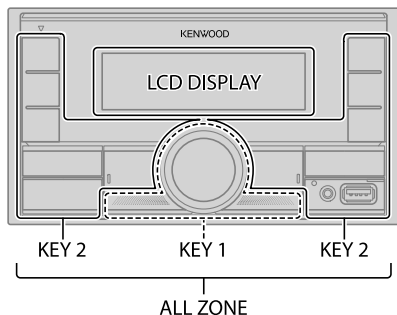

- 1 Натисніть регулятор гучності, активується режим налаштування параметрів функцій [FUNCTION].



- 2 Поворотом регулятора гучності виберіть [DISPLAY] і натисніть регулятор.

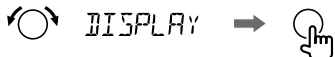

- 3 Поворотом регулятора гучності виберіть [COLOR SELECT] і натисніть регулятор.

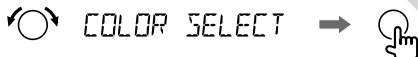

- 4 Поворотом регулятора гучності виберіть зону ([ALL ZONE], [LCD DISPLAY], [KEY 1], [KEY 2]), а потім натисніть регулятор.

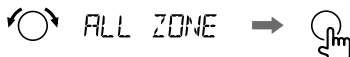

- 5 Поворотом регулятора гучності виберіть колір для обраної зони і натисніть регулятор.



- 6 Повторіть кроки 4 та 5, щоб налаштувати колір для інших зон.

- 7 Для виходу натисніть та утримуйте Q / .



## Інша інформація

Детальніше щодо операцій із відтворення для джерел **AUX, Spotify, AMAZON ALEXA** див. в ІНСТРУКЦІЇ З ЕКСПЛУАТАЦІЇ на такому веб-сайті:  
<[www.kenwood.com/cs/ce/](http://www.kenwood.com/cs/ce/)>

### Примітка щодо характеристик

Діапазон частот Bluetooth:

2,402 ГГц — 2,480 ГГц

Вихідна потужність Bluetooth RF (еквівалентна потужність ізотропного випромінювання – E.I.R.P.):

+4 дБм (MAX), клас потужності 2

Номинальний опір динаміка:

4 Ом — 8 Ом

Робоча напруга:

Акумулятор автомобіля (12 В постійного струму)

# Bluetooth®

- Функції Bluetooth можуть не працювати на цьому пристрої залежно від версії Bluetooth, операційної системи та версії ПЗ на вашому мобільному телефоні.
- Обов'язково увімкніть функцію Bluetooth на пристрої, щоб виконати наступні операції.
- Умови сигналів відрізняються в залежності від оточуючого середовища.

## Підключіть мікрофон

Підключіть мікрофон, що входить до комплекту постачання, до вхідного роз'єму для мікрофона на задній панелі.

Регулювання кута нахилу мікрофона

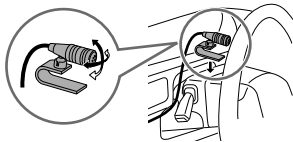

У разі необхідності зафіксуйте мікрофон за допомогою скоб (не входить до комплекту поставки).

## Перше сполучення і підключення Bluetooth пристрою

- 1 Натисніть **SRC**, щоб увімкнути головний блок.
- 2 Здійсніть пошук та виберіть назву свого приймача ("DPX-M3200BT") на пристрої Bluetooth.  
На екрані з'являється "PAIRING" → "PASS XXXXXX" → "Назва пристрою" → "PRESS" → "VOLUME KNOB".
  - Для деяких Bluetooth-пристроїв можна ввести PIN-код (особистий код доступу) відразу після пошуку.
- 3 Щоб розпочати сполучення, натисніть регулятор гучності.  
Після виконання сполучення з'являється напис "PAIRING OK".

Після завершення сполучення, підключення Bluetooth встановлюється автоматично.

- У вікні дисплея загоряється індикатор "BT 1" та/або "BT 2".
- Рівень заряду батареї та сигналу підключеного пристрою відображається на додатковому дисплеї.

## Відповідь на виклик

Натисніть **CALL**, регулятор гучності або одну з цифрових кнопок (від 1 до 6).

- Для налаштування гучності телефону від [00] до [35] поверніть регулятор гучності.
- Для завершення виклику натисніть **END**.

## Аудіопрогравач через Bluetooth

- 1 Натисніть повторно **SRC**, щоб вибрати BT AUDIO.
- 2 Керуйте аудіопрогравачем через Bluetooth, щоб розпочати відтворення.

До	На передній панелі
Відтворити/поставити на паузу	Натисніть <b>6</b> <b>PAUSE</b> .
Оберіть групу або папку	Натисніть <b>1</b> <b>UP</b> / <b>2</b> <b>DOWN</b> .
Пропуск у зворотному/прямому напрямку	Натисніть <b>1</b> <b>LEFT</b> / <b>2</b> <b>RIGHT</b> .
Швидкий перехід вперед або назад	Натисніть та утримуйте <b>1</b> <b>LEFT</b> / <b>2</b> <b>RIGHT</b> .
Програвання з повтором	Натисніть <b>4</b> <b>REPEAT</b> декілька разів.
Програвання у випадковому порядку	Натисніть та утримуйте <b>3</b> <b>SHUFFLE</b> , щоб обрати [ALL RANDOM] або [GROUP RANDOM].

- Microsoft and Windows Media are either registered trademarks or trademarks of Microsoft Corporation in the United States and/or other countries.
- Use of the Made for Apple badge means that an accessory has been designed to connect specifically to the Apple product(s) identified in the badge and has been certified by the developer to meet Apple performance standards. Apple is not responsible for the operation of this device or its compliance with safety and regulatory standards. Please note that the use of this accessory with an Apple product may affect wireless performance.
- Apple, iPhone, iPod, iPod touch, and Lightning are trademarks of Apple Inc., registered in the U.S. and other countries.
- Android is a trademark of Google LLC.
- SPOTIFY and the Spotify logo are among the registered trademarks of Spotify AB.
- The Bluetooth® word mark and logos are registered trademarks owned by Bluetooth SIG, Inc. and any use of such marks by JVCKENWOOD Corporation is under license. Other trademarks and trade names are those of their respective owners.
- Amazon Alexa is not available in all languages and countries.
- Amazon, Alexa and all related logos are trademarks of Amazon.com, Inc. or its affiliates.

Made for  
 iPhone | iPod

