



PHONES

0 (800) 800 130  
(050) 462 0 130  
(063) 462 0 130  
(067) 462 0 130

130  
COM.UA

Internet store of  
autogoods



SKYPE

km-130

CAR RECEIVERS — Receivers • Media receivers and stations • Native receivers • CD/DVD changers • FM-modulators/USB adapters • Flash memory • Facia plates and adapters • Antennas • Accessories |  
CAR AUDIO — Car audio speakers • Amplifiers • Subwoofers • Processors • Crossovers • Headphones • Accessories | TRIP COMPUTERS — Universal computers • Model computers • Accessories |  
GPS NAVIGATORS — Portable GPS • Built-in GPS • GPS modules • GPS trackers • Antennas for GPS navigators • Accessories | VIDEO — DVR • TV sets and monitors • Car TV tuners • Cameras • Videomodules  
• Transcoders • Car TV antennas • Accessories | SECURITY SYSTEMS — Car alarms • Bike alarms • Mechanical blockers • Immobilizers • Sensors • Accessories | OPTIC AND LIGHT — Xenon • Bixenon • Lamps  
• LED • Stroboscopes • Optic and Headlights • Washers • Light, rain sensors • Accessories | PARKTRONICS AND MIRRORS — Rear parktronic • Front parktronic • Combined parktronic • Rear-view mirrors  
• Accessories | HEATING AND COOLING — Seat heaters • Mirrors heaters • Screen-wipers heaters • Engine heaters • Auto-refrigerators • Air conditioning units • Accessories | TUNING — Vibro-isolation  
• Noise-isolation • Tint films • Accessories | ACCESSORIES — Radar-detectors • Handsfree, Bluetooth • Windowlifters • Compressors • Beeps, loudspeakers • Measuring instruments • Cleaners • Car seats  
• Miscellaneous | MOUNTING — Installation kits • Upholstery • Grilles • Tubes • Cable and wire • Tools • Miscellaneous | POWER — Batteries • Converters • Start-charging equipment • Capacitors  
• Accessories | MARINE AUDIO AND ELECTRONICS — Marine receivers • Marine audio speakers • Marine subwoofers • Marine amplifiers • Accessories | CAR CARE PRODUCTS — Additives • Washer fluid •  
Care accessories • Car polish • Flavors • Adhesives and sealants | LIQUID AND OIL — Motor oil • Transmission oil • Brake fluid • Antifreeze • Technical lubricant



In store "130" you can find and buy almost all necessary goods for your auto in Kyiv and other cities, delivery by ground and postal services. Our experienced consultants will provide you with exhaustive information and help you to choose the very particular thing. We are waiting for you at the address

<https://130.com.ua>

# JVC

ENGLISH  
ESPAÑOL  
NEDERLANDS  
PORTUGUÊS

## KW-DB93BT

---

CD RECEIVER

### INSTRUCTION MANUAL

RECEPTOR CON CD

### MANUAL DE INSTRUCCIONES

CD-RECEIVER

### GEBRUIKSAANWIJZING

RECEPTOR CD

### MANUAL DE INSTRUÇÕES

JVCKENWOOD Corporation





Pb

#### **Information on Disposal of Old Electrical and Electronic Equipment and Batteries (applicable for countries that have adopted separate waste collection systems)**

Products and batteries with the symbol (crossed-out wheeled bin) cannot be disposed as household waste. Old electrical and electronic equipment and batteries should be recycled at a facility capable of handling these items and their waste byproducts.

Contact your local authority for details in locating a recycle facility nearest to you. Proper recycling and waste disposal will help conserve resources whilst preventing detrimental effects on our health and the environment.

Notice: The sign "Pb" below the symbol for batteries indicates that this battery contains lead.

#### **Información acerca de la eliminación de equipos eléctricos, electrónicos y baterías al final de la vida útil (aplicable a los países que hayan adoptado sistemas independientes de recogida de residuos)**

Los productos y las baterías con el símbolo de un contenedor con ruedas tachado no podrán ser desechados como residuos domésticos.

Los equipos eléctricos, electrónicos y baterías al final de la vida útil, deberán ser reciclados en instalaciones que puedan dar el tratamiento adecuado a estos productos y a sus subproductos residuales correspondientes.

Póngase en contacto con su administración local para obtener información sobre el punto de recogida más cercano. Un tratamiento correcto del reciclaje y la eliminación de residuos ayuda a conservar los recursos y evita al mismo tiempo efectos perjudiciales en la salud y el medio ambiente.

Nota: El símbolo "Pb" debajo del (contenedor con ruedas tachado) en baterías indica que dicha batería contiene plomo.

#### **Informatie over het weggoien van elektrische en elektronische apparatuur en batterijen (particulieren)**

Dit symbool geeft aan dat gebruikte elektrische, elektronische producten en batterijen niet bij het normale huishoudelijke afval mogen.

Lever deze producten in bij de aangewezen inzamelingspunten, waar ze gratis worden geaccepteerd en op de juiste manier worden verwerkt, teruggewonnen en hergebruikt.

Voor inleveradressen zie [www.nvmp.nl](http://www.nvmp.nl), [www.ictmilieu.nl](http://www.ictmilieu.nl), [www.stibat.nl](http://www.stibat.nl). Wanneer u dit product op de juiste manier als afval inlevert, spaart u waardevolle hulpbronnen en voorkomt u potentiële negatieve gevolgen voor de volksgezondheid en het milieu, die anders kunnen ontstaan door een onjuiste verwerking van afval.

Opgelet: Het teken "Pb" onder het teken van de batterijen geeft aan dat deze batterij lood bevat.

#### **Informação sobre a forma de deitar fora Velho Equipamento Eléctrico, Electrónico e baterias (aplicável nos países que adotaram sistemas de recolha de lixos separados)**

Produtos e baterias com o símbolo (caixote do lixo com um X) não podem ser deitados fora junto com o lixo doméstico.

Equipamentos velhos eléctricos, electrónicos e baterias deverão ser reciclados num local capaz de o fazer bem assim como os seus subprodutos.

Contacte as autoridades locais para se informar de um local de reciclagem próximo de si. Reciclagem e tratamento de lixo correctos ajudam a poupar recursos e previnem efeitos prejudiciais na nossa saúde e no ambiente.

Nota: o símbolo "Pb" abaixo do símbolo em baterias indica que esta bateria contém chumbo.



#### **The marking of products using lasers**

The label is attached to the chassis/case and says that the component uses laser beams that have been classified as Class 1. It means that the unit is utilizing laser beams that are of a weaker class. There is no danger of hazardous radiation outside the unit.

#### **La marca para los productos que utilizan láser**

Esta etiqueta está colocada en el chasis e indica que el componente funciona con rayos láser de clase 1. Esto significa que el aparato utiliza rayos láser considerados como de clase débil. No existe el peligro de que este aparato emita al exterior una radiación peligrosa.

#### **Markering op produkten die laserstralen gebruiken**

Dit label is aangebracht op de behuizing/houder en toont dat de component een laserstraal gebruikt die als Klasse 1 is geclassificeerd. Dit betekent dat de laserstraal relatief zwak is en er geen gevaar van straling buiten het toestel is.

#### **A marca dos produtos utilizando laser**

A etiqueta é presa no chasis/estojó e indica que o componente utiliza raios laser, classificados como sendo de Classe 1. Isto significa que o aparelho está a utilizar raios laser que são de uma classe mais fraca. Não há perigo de radiação maléfica fora do aparelho.

#### **For Israel**

מידע בדבר השלכה לאשפה של ציוד חשמלי ואלקטרוני ישן וכן סוללות (רלוונטי למדינות ששמתמשות במערכת איסוף אשפה מופרדת).

לא ניתן להשליך מוצרים וסוללות עם הסימון (פח אשפה עם X עליו) כאשפה ביתית רגילה. יש למחזר ציוד חשמלי ואלקטרוני ישן וכן סוללות במתקן המסוגל לטפל בפריטים כאלה ובתוצרי הלוואי שלהם. צרו קשר עם הרשות המקומית לקבלת פרטים אודות מתקן המיחזור הקרוב אליכם. מיחזור והשלכה לאשפה נאותים יעזרו לשמר משאבים ולמנוע השפעות שליליות על בריאותנו ועל הסביבה. שימו לב: הסימון Pb שמתחת לסימון עבור סוללות מצוין שהסוללה מכילה עופרת.



**Declaration of Conformity with regard to the RE Directive 2014/53/EU**  
**Declaration of Conformity with regard to the RoHS Directive 2011/65/EU**

**Manufacturer:**

JVC KENWOOD Corporation  
3-12, Moriya-cho, Kanagawa-ku, Yokohama-shi, Kanagawa, 221-0022, JAPAN

**EU Representative:**

JVCKENWOOD Deutschland GmbH  
Konrad-Adenauer-Allee 1-11, 61118 Bad Vilbel, GERMANY

**Declaración de conformidad con respecto a la Directiva RE 2014/53/EU**  
**Declaración de conformidad con respecto a la Directiva RoHS 2011/65/EU**

**Fabricante:**

JVC KENWOOD Corporation  
3-12, Moriya-cho, Kanagawa-ku, Yokohama-shi, Kanagawa, 221-0022, JAPAN

**Representante en la UE:**

JVCKENWOOD Deutschland GmbH  
Konrad-Adenauer-Allee 1-11, 61118 Bad Vilbel, GERMANY

**Conformiteitsverklaring met betrekking tot de RE-richtlijn van de Europese Unie (2014/53/EU)**

**Conformiteitsverklaring met betrekking tot de RoHS richtlijn van de Europese Unie (2011/65/EU)**

**Fabrikant:**

JVC KENWOOD Corporation  
3-12, Moriya-cho, Kanagawa-ku, Yokohama-shi, Kanagawa, 221-0022, JAPAN

**EU-vertegenwoordiger:**

JVCKENWOOD Deutschland GmbH  
Konrad-Adenauer-Allee 1-11, 61118 Bad Vilbel, GERMANY

**Declaração de conformidade relativa à Directiva RE 2014/53/EU**  
**Declaração de conformidade relativa à Directiva RoHS 2011/65/EU**

**Fabricante:**

JVC KENWOOD Corporation  
3-12, Moriya-cho, Kanagawa-ku, Yokohama-shi, Kanagawa, 221-0022, JAPAN

**Representante na UE:**

JVCKENWOOD Deutschland GmbH  
Konrad-Adenauer-Allee 1-11, 61118 Bad Vilbel, GERMANY

**English**

Hereby, JVCKENWOOD declares that the radio equipment "KW-DB93BT" is in compliance with Directive 2014/53/EU.  
The full text of the EU declaration of conformity is available at the following internet address:  
<http://www.jvc.net/cs/car/eudoc/>

**Français**

Par la présente, JVCKENWOOD déclare que l'équipement radio « KW-DB93BT » est conforme à la directive 2014/53/UE.  
L'intégralité de la déclaration de conformité UE est disponible à l'adresse Internet suivante :  
<http://www.jvc.net/cs/car/eudoc/>

**Deutsch**

Hiermit erklärt JVCKENWOOD, dass das Funkgerät "KW-DB93BT" der Richtlinie 2014/53/EU entspricht.  
Der volle Text der EU-Konformitätserklärung steht unter der folgenden Internetadresse zur Verfügung:  
<http://www.jvc.net/cs/car/eudoc/>

**Nederlands**

Hierbij verklaart JVCKENWOOD dat de radioapparatuur "KW-DB93BT" in overeenstemming is met Richtlijn 2014/53/EU.  
De volledige tekst van de EU-verklaring van overeenstemming is te vinden op het volgende internetadres:  
<http://www.jvc.net/cs/car/eudoc/>

**Italiano**

Con la presente, JVCKENWOOD dichiara che l'apparecchio radio "KW-DB93BT" è conforme alla Direttiva 2014/53/UE.  
Il testo integrale della dichiarazione di conformità UE è disponibile al seguente indirizzo internet:  
<http://www.jvc.net/cs/car/eudoc/>

**Español**

Por la presente, JVCKENWOOD declara que el equipo de radio "KW-DB93BT" cumple la Directiva 2014/53/EU.  
El texto completo de la declaración de conformidad con la UE está disponible en la siguiente dirección de internet:  
<http://www.jvc.net/cs/car/eudoc/>

**Português**

Deste modo, a JVCKENWOOD declara que o equipamento de rádio "KW-DB93BT" está em conformidade com a Diretiva 2014/53/UE.  
O texto integral da declaração de conformidade da UE está disponível no seguinte endereço de internet:  
<http://www.jvc.net/cs/car/eudoc/>

**Polska**

Niniejszym, JVCKENWOOD deklaruje, że sprzęt radiowy "KW-DB93BT" jest zgodny z dyrektywą 2014/53/EU.  
Pełny tekst deklaracji zgodności EU jest dostępny pod adresem:  
<http://www.jvc.net/cs/car/eudoc/>

**Český**

Společnost JVCKENWOOD tímto prohlašuje, že rádiové zařízení "KW-DB93BT" splňuje podmínky směrnice 2014/53/EU.  
Plný text EU prohlášení o shodě je dostupný na následující internetové adrese:  
<http://www.jvc.net/cs/car/eudoc/>

**Magyar**

JVCKENWOOD ezennel kijelenti, hogy a „KW-DB93BT” rádióberendezés megfelel a 2014/53/EU irányelvnek.  
Az EU konformitási nyilatkozat teljes szövege az alábbi weboldalon érhető el:  
<http://www.jvc.net/cs/car/eudoc/>

## Svenska

Härmed försäkrar JVCCKENWOOD att radioutrustningen "KW-DB93BT" är i enlighet med direktiv 2014/53/EU.

Den fullständiga texten av EU-försäkran om överensstämmelse finns på följande Internetadress:  
<http://www.jvc.net/cs/car/eudoc/>

## Suomi

JVCCKENWOOD julistaa täten, että radiolaite "KW-DB93BT" on direktiivin 2014/53/EU mukainen.

EU-vaatimustenmukaisuusvaatimus löytyy kokonaisuudessaan seuraavasta internet-osoitteesta:  
<http://www.jvc.net/cs/car/eudoc/>

## Slovensko

S tem JVCCKENWOOD izjavlja, da je radijska oprema »KW-DB93BT« v skladu z Direktivo 2014/53/EU. Celotno besedilo direktive EU o skladnosti je dostopno na tem spletnem naslovu:  
<http://www.jvc.net/cs/car/eudoc/>

## Slovensky

Spoločnosť JVCCKENWOOD týmto vyhlasuje, že rádiové zariadenie „KW-DB93BT“ vyhovuje smernici 2014/53/EÚ. Celý text EÚ vyhlásenia o zhode nájdete na nasledovnej internetovej adrese:  
<http://www.jvc.net/cs/car/eudoc/>

## Dansk

Herved erklærer JVCCKENWOOD, at radioudstyret "KW-DB93BT" er i overensstemmelse med Direktiv 2014/53/EU.  
EU-overensstemmelseserklæringens fulde ordlyd er tilgængelig på følgende internetadresse:  
<http://www.jvc.net/cs/car/eudoc/>

## Ελληνικά

Με το παρόν, η JVCCKENWOOD δηλώνει ότι ο ραδιοεξοπλισμός «KW-DB93BT» συμμορφώνεται με την Οδηγία 2014/53/ΕΕ.  
Το πλήρες κείμενο της δήλωσης συμμόρφωσης της ΕΕ είναι διαθέσιμο στην ακόλουθη διεύθυνση στο διαδίκτυο:  
<http://www.jvc.net/cs/car/eudoc/>

## Eesti

Käesolevaga JVCCKENWOOD kinnitab, et „KW-DB93BT” raadiovarustus on vastavuse direktiiviiga 2014/53/EL.  
Eli vastavusdeklaratsiooni terviktekst on kättesaadav järgmisel internetiaadressil:  
<http://www.jvc.net/cs/car/eudoc/>

## Latviešu

JVCCKENWOOD ar šo deklarē, ka radio aparatūra „KW-DB93BT” atbilst direktīvas 2014/53/ES prasībām.  
Pilns ES atbilstības deklarācijas teksts ir pieejams šādā tīmekļa adresē:  
<http://www.jvc.net/cs/car/eudoc/>

## Lietuviškai

Šiuo JVCCKENWOOD pažymi, kad radijo įranga „KW-DB93BT” atitinka 2014/53/EB direktyvos reikalavimus.  
Visą EB direktyvos atitikties deklaracijos tekstą galite rasti šiuo internetiniu adresu:  
<http://www.jvc.net/cs/car/eudoc/>

## Malti

B'dan, JVCCKENWOOD jiddikjara li t-taghmir tar-radju "KW-DB93BT" huwa konformi mad-Direttiva 2014/53/UE.  
It-test kollu tad-dikjarazzjoni ta' konformita huwa disponibbli fl-indirizz intranet li ghej:  
<http://www.jvc.net/cs/car/eudoc/>

## HRVATSKI / SRPSKI JEZIK

JVCCKENWOOD ovim izjavljuje da je radio oprema "KW-DB93BT" u skladu s Direktivom 2014/53/EU. Cjeloviti tekst deklaracije Europske unije o usklađenosti dostupan je na sljedećoj internet adresi:  
<http://www.jvc.net/cs/car/eudoc/>

## ROMÂNĂ

Prin prezenta, JVCCKENWOOD declară că echipamentul radio "KW-DB93BT" este în conformitate cu Directiva 2014/53/UE. Textul integral al declarației de conformitate UE este disponibil la următoarea adresă de internet:  
<http://www.jvc.net/cs/car/eudoc/>

## БЪЛГАРСКИ

С настоящото JVCCKENWOOD декларира, че радиооборудването на "KW-DB93BT" е в съответствие с Директива 2014/53/ЕС. Пълният текст на ЕС декларацията за съответствие е достъпен на следния интернет адрес:  
<http://www.jvc.net/cs/car/eudoc/>

## Turkish

Burada, JVCCKENWOOD "KW-DB93BT" radyo ekipmanının 2014/53/AB Direktifine uygun olduğunu bildirir.  
AB uyumluluk deklarasyonunun tam metni aşağıdaki internet adresinde mevcuttur.  
<http://www.jvc.net/cs/car/eudoc/>

## Русский

JVCCKENWOOD настоящим заявляет, что радиооборудование «KW-DB93BT» соответствует Директиве 2014/53/ЕU. Полный текст декларации соответствия ЕС доступен по следующему адресу в сети Интернет:  
<http://www.jvc.net/cs/car/eudoc/>

## Українська

Таким чином, компанія JVCCKENWOOD заявляє, що радіообладнання «KW-DB93BT» відповідає Директиві 2014/53/ЕU. Повний текст декларації про відповідність ЕС можна знайти в Інтернеті за такою адресою:  
<http://www.jvc.net/cs/car/eudoc/>

# CONTENTS

BEFORE USE	2
BASICS	3
GETTING STARTED	4
1 Cancel the demonstration	
2 Set the clock and date	
3 Set the basic settings	
DIGITAL RADIO	5
ANALOG RADIO	8
AUX	9
CD/USB/iPod/ANDROID	10
Spotify	12
BLUETOOTH®	13
AUDIO SETTINGS	20
DISPLAY SETTINGS	26
REFERENCES	27
Maintenance	
More information	
TROUBLESHOOTING	30
INSTALLATION/ CONNECTION	32
SPECIFICATIONS	35

# BEFORE USE

## IMPORTANT

- To ensure proper use, please read through this manual before using this product. It is especially important that you read and observe Warning and Caution in this manual.
- Please keep the manual in a safe and accessible place for future reference.

## ▲ Warning

- Do not operate any function that takes your attention away from safe driving.

## ▲ Caution

### Volume setting:

- Adjust the volume so that you can hear sounds outside the car to prevent accidents.
- Lower the volume before playing digital sources to avoid damaging the speakers by the sudden increase of the output level.

### General:

- Avoid using the external device if it might hinder safe driving.
- Make sure all important data has been backed up. We shall bear no responsibility for any loss of recorded data.
- Never put or leave any metallic objects (such as coins or metal tools) inside the unit, to prevent a short circuit.
- If a disc error occurs due to condensation on the laser lens, eject the disc and wait for the moisture to evaporate.





## How to read this manual

- Operations are explained mainly using buttons on the faceplate.
- English indications are used for the purpose of explanation. You can select the display language from the menu. (→ 5)
- [XX] indicates the selected items.
- (→ XX) indicates references are available on the stated page.

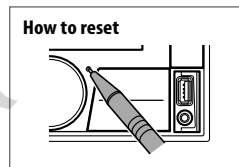
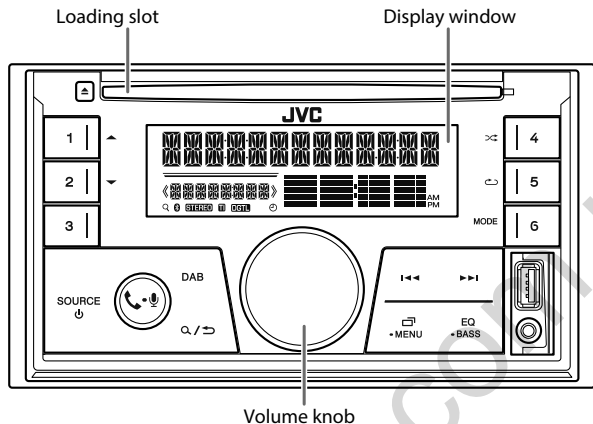
# BASICS

## Faceplate



To	On the faceplate
Turn on the power	Press <b>SOURCE</b>  . • Press and hold to turn off the power.
Adjust the volume	Turn the volume knob. Press the volume knob to mute the sound or pause playback. • Press again to cancel. The volume level returns to the previous level before muting or pause.
Select a source	• Press <b>SOURCE</b>  repeatedly. • Press <b>SOURCE</b>  , then turn the volume knob within 2 seconds.
Change the display information	Press  -MENU repeatedly. (→ 29)



# GETTING STARTED

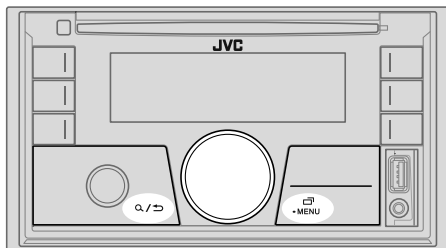

## 1 Cancel the demonstration

When you turn on the power for the first time (or [FACTORY RESET] is set to [YES], → 5), the display shows: "CANCEL DEMO" → "PRESS" → "VOLUME KNOB"

- 1 Press the volume knob.  
[YES] is selected for the initial setup.
- 2 Press the volume knob again.  
"DEMO OFF" appears.

## 2 Set the clock and date

- 1 Press and hold -MENU.
- 2 Turn the volume knob to select [CLOCK], then press the knob.

### To adjust the clock

- 3 Turn the volume knob to select [CLOCK ADJUST], then press the knob.
- 4 Turn the volume knob to make the settings, then press the knob.  
Hour → Minute
- 5 Turn the volume knob to select [CLOCK FORMAT], then press the knob.
- 6 Turn the volume knob to select [12H] or [24H], then press the knob.

### To set the date

- 7 Turn the volume knob to select [DATE SET], then press the knob.
- 8 Turn the volume knob to make the settings, then press the knob.  
Day → Month → Year
- 9 Press -MENU to exit.

To return to the previous setting item, press / .

## 3 Set the basic settings

- 1 Press and hold -MENU.
- 2 Turn the volume knob to select an item (see the following table), then press the knob.
- 3 Repeat step 2 until the desired item is selected or activated.
- 4 Press -MENU to exit.

To return to the previous setting item, press / .

Default: **XX**

SYSTEM	
KEY BEEP	(Not applicable when 3-way crossover is selected.) <b>ON:</b> Activates the keypress tone. ; <b>OFF:</b> Deactivates.
SOURCE SELECT	
AM SRC*	<b>ON:</b> Enables AM in source selection. ; <b>OFF:</b> Disables. (→ 8)
SPOTIFY SRC*	<b>ON:</b> Enables SPOTIFY in source selection. ; <b>OFF:</b> Disables. (→ 12)
BUILT-IN AUX*	<b>ON:</b> Enables AUX in source selection. ; <b>OFF:</b> Disables. (→ 9)

\* Not displayed when the corresponding source is selected.

## GETTING STARTED

### F/W UPDATE

#### UPDATE SYSTEM/UPDATE DAB1/UPDATE DAB2

F/W UP xxxx/	YES: Starts upgrading the firmware. ; <b>NO</b> : Cancels (upgrading is not activated).
F/W UP xxxxxx/	
F/W UP Vxxxx	For details on how to update the firmware, visit < <a href="http://www.jvc.net/cs/car/">http://www.jvc.net/cs/car/</a> >.

### FACTORY RESET

**YES**: Resets the settings to default (except the stored station). ; **NO**: Cancels.

### CLOCK

#### TIME SYNC

**ON**: The clock time is automatically set using the Clock Time (CT) data in DAB signal. ; **OFF**: Cancels.

#### CLOCK DISPLAY

**ON**: The clock time is shown on the display even when the unit is turned off. ; **OFF**: Cancels.

### ENGLISH

Select the display language for menu and music information if applicable.

### РУССКИЙ

### ESPAÑOL

By default, **ENGLISH** is selected.

## DIGITAL RADIO

### About DAB (Digital Audio Broadcasting)

DAB is one of the digital radio broadcasting systems available today. It can deliver digital quality sound without any annoying interference or signal distortion. Furthermore, it can carry text, pictures and data.

In contrast to FM broadcast, where each program is transmitted on its own frequency, DAB combines several programs (called “services”) to form one “ensemble”.

The “primary component” (main radio station) is sometimes accompanied by a “secondary component” which can contain extra programs or other information.

#### Preparation:

- 1 Connect a DAB antenna to the DAB antenna jack. (→ 34)**
- 2 Press **DAB** to select DAB directly.**
- 3 Press and hold **DAB** to start the Service List update.**

“DAB SORTING” appears and update starts.

Updates take up to 3 minutes. No interruption (such as traffic information) is possible during updates.

- **To cancel the Service List update:** Press and hold **DAB** again.

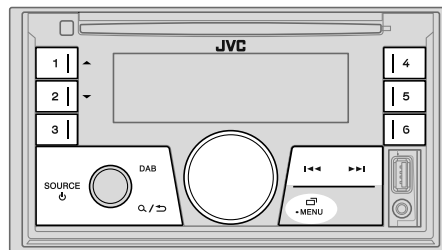

## DIGITAL RADIO

### Search for an ensemble

- 1 Press **DAB** to select DAB directly.
- 2 Press **◀◀ / ▶▶** to search for an ensemble automatically.  
(or)  
Press and hold **◀◀ / ▶▶** until "M" flashes, then press repeatedly to search for an ensemble manually.
- 3 Press **◀◀ / ▶▶** to select a service (either primary or secondary) to listen to.

### Settings in memory

You can store up to 18 services.

#### ■ Store a service

While listening to a service...

Press and hold one of the number buttons (1 to 6).

(or)

- 1 Press and hold the volume knob until "PRESET MODE" flashes.
- 2 Turn the volume knob to select a preset number, then press the knob.  
The preset number flashes and "MEMORY" appears.

#### ■ Select a stored service

Press one of the number buttons (1 to 6).

(or)

- 1 Press **Q / ↵**.
- 2 Turn the volume knob to select a preset number, then press the knob.

### Select a service

- 1 Press **DAB** to enter Service Search mode.
- 2 Turn the volume knob to select a service, then press the knob.  
To cancel the Service Search mode, press **Q / ↵** or **DAB**.

### Select a service by name

- 1 Press **DAB** to enter Service Search mode.
- 2 Press **1▲ / 2▼** to select the character to be searched for.
- 3 Turn the volume knob to select a service, then press the knob.

### Other settings

- 1 Press and hold **☰-MENU**.
- 2 Turn the volume knob to select an item (→ 7), then press the knob.
- 3 Repeat step 2 until the desired item is selected/activated or follow the instructions stated on the selected item.
- 4 Press **☰-MENU** to exit.

To return to the previous setting item, press **Q / ↵**.

Default: **XX**

TUNER SETTING	
<b>RADIO TIMER</b>	<p>Turns on the radio at a specific time regardless of the current source.</p> <p><b>1 ONCE/DAILY/WEEKLY/OFF:</b> Select how often the timer will be turned on.</p> <p><b>2 FM/AM/DAB:</b> Select the source.</p> <p><b>3 01 to 18 (for FM)/01 to 06 (for AM)/01 to 18 (for DAB):</b> Select the preset station.</p> <p><b>4</b> Set the activation day* and time.            "☉" lights up when complete.</p> <p>Radio Timer will not activate for the following cases.</p> <ul style="list-style-type: none"> <li>The unit is turned off.</li> <li>[OFF] is selected for [AM SRC] in [SOURCE SELECT] after Radio Timer for AM is selected. (➡ 4)</li> </ul> <p>* Selectable only when [ONCE] or [WEEKLY] is selected in step 1.</p>
<b>AF SET</b>	<p><b>ON:</b>            While listening to DAB...            Automatically switch to FM broadcasting the same program if the DAB signal becomes weak. It will switch back to DAB sound when the signal becomes strong again.            While listening to FM...            Automatically switch to DAB source broadcasting the same program (if available). ;  <b>OFF:</b> Cancels.</p>
<b>TI</b>	<p><b>ON:</b> Allows the unit to temporarily switch to Traffic Information if available ("TI" lights up). ; <b>OFF:</b> Cancels.</p>
<b>PTY SEARCH</b>	<p>Select a PTY code. (See the PTY code on the right column.)            If there is a station broadcasting a program of the same PTY code as you have selected, that station is tuned in.</p>
<b>DAB ANNOUCMNT</b>	<p><b>TRAVEL, WARNINGS, NEWS, WEATHER, EVENT, SPECIAL, RAD INFO, SPORTS, FINANCE:</b> Turn the volume knob to make a selection, then press the knob.            "*" appears in front of the activated announcement type.            Automatically switch from any source to Digital radio ensembles broadcasting an activated announcement type.</p> <ul style="list-style-type: none"> <li>Multiple announcement can be activated simultaneously.</li> <li>To deactivate, press the volume knob again ("*" goes off).</li> </ul>
<b>LIST UPDATE</b>	<p><b>UPDATE AUTO:</b> Automatically update the DAB Service List when the power is turned on. ; <b>UPDATE MANUAL:</b> Updates the DAB Service List by pressing and holding <b>DAB</b>.</p>
<b>PTY WATCH</b>	<p>The unit automatically switch from any source to Digital Radio ensembles broadcasting the selected type of program. (See the program type below.)  <b>OFF:</b> Cancels.</p>
<b>DAB ANT POWER</b>	<p><b>ON:</b> Supplies power to the DAB antenna. ; <b>OFF:</b> Does not supply power.            Selects when using passive antenna without booster.</p>
<b>RELATED SERV</b>	<p><b>ON:</b> Enable Soft-Link function to switch to an alternative service which is different audio program from the current audio program. ; <b>OFF:</b> Disable.</p>
<p><b>PTY code/Program Type:</b>  <b>NEWS, AFFAIRS, INFO, SPORT, EDUCATE, DRAMA, CULTURE, SCIENCE, VARIED, POP M (music), ROCK M (music), EASY M (music), LIGHT M (music), CLASSICS, OTHER M (music), WEATHER, FINANCE, CHILDREN, SOCIAL, RELIGION, PHONE IN, TRAVEL, LEISURE, JAZZ, COUNTRY, NATION M (music), OLDIES, FOLK M (music), DOCUMENT</b></p>	

# ANALOG RADIO

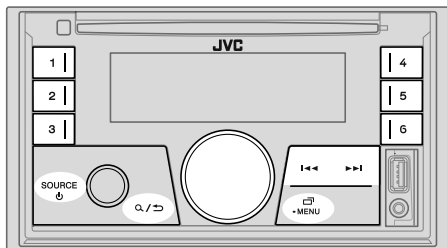

“STEREO” lights up when receiving an FM stereo broadcast with sufficient signal strength.

## Search for a station

- 1 Press **SOURCE** repeatedly to select FM or AM.
- 2 Press to search for a station automatically.  
(or)  
Press and hold until “M” flashes, then press repeatedly to search for a station manually.

## Settings in memory

You can store up to 18 stations for FM and 6 stations for AM.

### Store a station

While listening to a station...

Press and hold one of the number buttons (1 to 6).

(or)

- 1 Press and hold the volume knob until “PRESET MODE” flashes.

- 2 Turn the volume knob to select a preset number, then press the knob.

The preset number flashes and “MEMORY” appears.

### Select a stored station

Press one of the number buttons (1 to 6).

(or)

- 1 Press .
- 2 Turn the volume knob to select a preset number, then press the knob.

## Other settings

- 1 Press and hold -MENU.
- 2 Turn the volume knob to select an item (see the following table), then press the knob.
- 3 Repeat step 2 until the desired item is selected/activated or follow the instructions stated on the selected item.
- 4 Press -MENU to exit.

To return to the previous setting item, press .

Default: **XX**

TUNER SETTING	
RADIO TIMER	(→ 7)
SSM	<b>SSM 01–06 /SSM 07–12 /SSM 13–18:</b> Automatically presets up to 18 stations for FM. “SSM” stops flashing when the first 6 stations are stored. Select <b>SSM 07–12/SSM 13–18</b> to store the following 12 stations.
LOCAL SEEK	<b>ON:</b> Searches only FM stations with good reception. ; <b>OFF:</b> Cancels. • Settings made are applicable only to the selected source/station. Once you change the source/station, you need to make the settings again.

## ANALOG RADIO

<b>IF BAND</b>	<b>AUTO:</b> Increases the tuner selectivity to reduce interference noises from adjacent FM stations. (Stereo effect may be lost.) ; <b>WIDE:</b> Subjects to interference noises from adjacent FM stations, but sound quality will not be degraded and the stereo effect will remain.
<b>MONO SET</b>	<b>ON:</b> Improves the FM reception, but the stereo effect will be lost. ; <b>OFF:</b> Cancels.
<b>NEWS SET*</b>	<b>ON:</b> The unit will temporarily switch to News Programme if available. ; <b>OFF:</b> Cancels.
<b>REGIONAL*</b>	<b>ON:</b> Switches to another station only in the specific region using the "AF" control. ; <b>OFF:</b> Cancels.
<b>AF SET*</b>	<b>ON:</b> Automatically searches for another station broadcasting the same program in the same Radio Data System network with better reception when the current reception is poor. ; <b>OFF:</b> Cancels.
<b>TI</b>	<b>ON:</b> Allows the unit to temporarily switch to Traffic Information if available ("TI" lights up). ; <b>OFF:</b> Cancels. • <b>[TI]</b> in AM band is for enabling traffic interruption to DAB source only.
<b>PTY SEARCH*</b>	Select a PTY code. (→ 7) If there is a station broadcasting a program of the same PTY code as you have selected, that station is tuned in.

\* Only for FM source.

## AUX

### Use a portable audio player

#### 1 Connect a portable audio player (commercially available).

3.5 mm stereo mini plug with "L" shaped connector  
(commercially available)

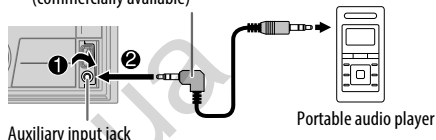

#### 2 Select [ON] for [BUILT-IN AUX] in [SOURCE SELECT]. (→ 4)

#### 3 Press **SOURCE** repeatedly to select **AUX**.

#### 4 Turn on the portable audio player and start playback.



Use a 3-core plug head stereo mini plug for optimum audio output.

# CD/USB/iPod/ANDROID

## Start playback

The source changes automatically and playback starts.

### CD

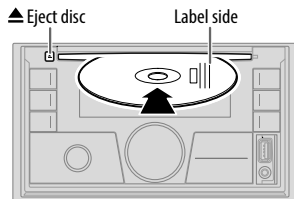

USB input terminal

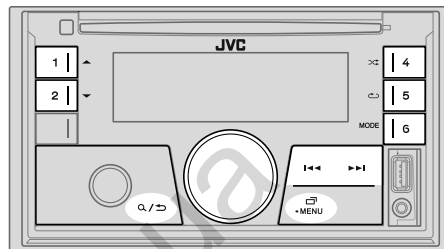
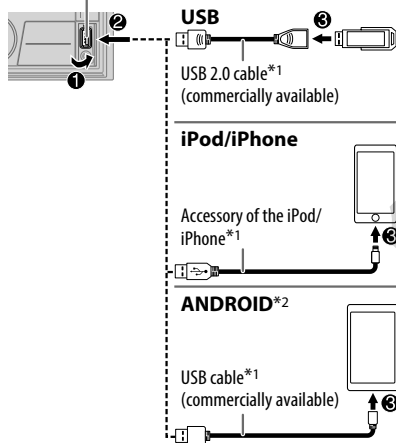

To	On the faceplate
Reverse/Fast-forward*3	Press and hold <b>1</b> ◀ / ▶ <b>1</b> .
Select a track/file	Press <b>1</b> ◀ / ▶ <b>1</b> .
Select a folder*4	Press <b>1</b> ▲ / 2 ▼.
Repeat play*5	Press <b>5</b> repeatedly. TRACK REPEAT/ALL REPEAT : Audio CD TRACK REPEAT/FOLDER REPEAT/ALL REPEAT : MP3/WMA/AAC/WAV/FLAC file ONE REPEAT/ALL REPEAT/REPEAT OFF : iPod or ANDROID
Random play*5	Press <b>4</b> repeatedly. ALL RANDOM/RANDOM OFF : Audio CD FOLDER RANDOM/ALL RANDOM/RANDOM OFF : MP3/WMA/AAC/WAV/FLAC file SONG RANDOM/ALL RANDOM/RANDOM OFF : iPod or ANDROID

\*1 Do not leave the cable inside the car when not using.

\*2 When connecting an Android device, "Press [VIEW] to install JVC MUSIC PLAY APP" is shown. Follow the instructions to install the application. You can also install the latest version of JVC MUSIC PLAY application on your Android device before connecting. For more information, visit <<http://www.jvc.net/cs/car/>>.

\*3 For ANDROID: Applicable only when [AUTO MODE] is selected. (→ 11)

\*4 For CD: Only for MP3/WMA/AAC files. This does not work for iPod/ANDROID.

\*5 For iPod/ANDROID: Applicable only when [HEAD MODE]/[AUTO MODE] is selected. (→ 11)

## CD/USB/iPod/ANDROID

### Select control mode

While in iPod USB source, press **6 MODE** repeatedly.

**HEAD MODE:** Control iPod from this unit.

**IPHONE MODE:** Control iPod using the iPod itself. However, you can still play/pause or file skip from this unit.

While in ANDROID source, press **6 MODE** repeatedly.

**AUTO MODE:** Control Android device from this unit via JVC MUSIC PLAY application installed in the Android device.

**AUDIO MODE:** Control Android device using the Android device itself via other media player applications installed in the Android device. However, you can still play/pause or file skip from this unit.

### Select music drive

While in USB source, press **6 MODE** repeatedly.

Stored songs in the following drive will be played back.

- Selected internal or external memory of a smartphone (Mass Storage Class).
- Selected drive of a multiple drives device.

### Settings to use JVC Remote application

JVC Remote application is designed to control the JVC car receiver's operations from the iPhone/iPod (via USB input terminal).

#### Preparation:

Install the latest version of JVC Remote application on your device before connecting. For more information, visit <<http://www.jvc.net/cs/car/>>.

You can make the settings in the same way as connection via Bluetooth.

(→ 19)

### Select a file from a folder/list

For iPod/ANDROID, applicable only when [HEAD MODE]/[AUTO MODE] is selected.

- 1 Press **Q / ↵**.
- 2 Turn the volume knob to select a folder/list, then press the knob.
- 3 Turn the volume knob to select a file, then press the knob.

#### Quick search (applicable only for CD, USB and ANDROID source)

If you have many files, you can search through them quickly.

Turn the volume knob quickly to browse through the list quickly.

#### Alphabet search (applicable only for iPod USB and ANDROID source)

You can search for a file according to the first character.

##### For iPod USB source

Press **1 ▲ / 2 ▼** or turn the volume knob quickly to select the desired character (A to Z, 0 to 9, OTHERS).

- Select "OTHERS" if the first character is other than A to Z, 0 to 9.

##### For ANDROID source

1 Press **1 ▲ / 2 ▼** to enter character search.

2 Turn the volume knob to select the desired character.

^A^: Upper case letters (A to Z)

\_A\_: Lower case letters (a to z)

-0-: Numbers (0 to 9)

-OTHERS-: Character other than A to Z, 0 to 9

3 Press the volume knob to start searching.

- To return to the previous setting item, press **Q / ↵**.
- To cancel, press and hold **Q / ↵**.



# Spotify

## Preparation:

Install the latest version of the Spotify application on your device (iPhone/iPod touch), then create an account and log in to Spotify.

- Select [ON] for [SPOTIFY SRC] in [SOURCE SELECT]. (➔ 4)

## Start listening

- 1 Open the Spotify application on your device.
- 2 Connect your device to the USB input terminal.

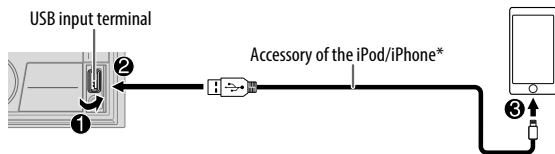

- 3 Press **SOURCE**  $\odot$  repeatedly to select SPOTIFY.  
Broadcast starts automatically

\* Do not leave the cable inside the car when not using.

To	On the faceplate
Playback/pause	Press the volume knob.
Skip a track	Press $\lll$ *1 / $\ggg$ .
Thumbs up or thumbs down*2	Press <b>1</b> $\blacktriangle$ / <b>2</b> $\blacktriangledown$ .
Start radio	Press and hold <b>6</b> .
Repeat play*3	Press <b>5</b> $\hookrightarrow$ repeatedly. ALL REPEAT, ONE REPEAT*1, REPEAT OFF

To	On the faceplate
Random play*3	Press <b>4</b> $\rightleftarrows$ repeatedly.*1 ALL RANDOM, RANDOM OFF

\*1 Available for premium account users only.

\*2 This feature is available for tracks in Radio only. If thumbs down is selected, the current track is skipped.

\*3 Available for tracks in Playlists only.

## Save favorite song information

While listening to the Radio on Spotify...

**Press and hold the volume knob.**

“SAVED” appears and the information is stored to “Your Music” or “Your Library” on your Spotify account.

To unsave, repeat the same procedure.

“REMOVED” appears and the information is removed from “Your Music” or “Your Library” on your Spotify account.

## Search for a song or station

- 1 Press **Q** /  $\curvearrowright$ .
- 2 Turn the volume knob to select a list type, then press the knob.  
The list types displayed differ depending on the information sent from Spotify.
- 3 Turn the volume knob to select the desired song or station, then press the knob.  
You can browse through the list quickly by turning the volume knob quickly.

To cancel, press and hold **Q** /  $\curvearrowright$ .

# BLUETOOTH®

## BLUETOOTH — Connection

### Supported Bluetooth profiles

- Hands-Free Profile (HFP)
- Advanced Audio Distribution Profile (A2DP)
- Audio/Video Remote Control Profile (AVRCP)
- Serial Port Profile (SPP)
- Phonebook Access Profile (PBAP)

### Supported Bluetooth codecs

- Sub Band Codec (SBC)
- Advanced Audio Coding (AAC)

## Connect the microphone

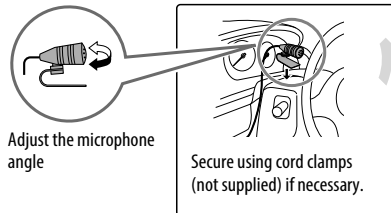
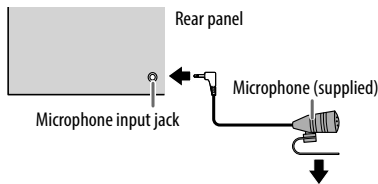

## Pair and connect a Bluetooth device for the first time

- 1 Press **SOURCE** to turn on the unit.
- 2 Search and select **"KW-DB9\*BT"** on the Bluetooth device.  
"BT PAIRING" flashes on the display.
  - For some Bluetooth devices, you may need to enter the Personal Identification Number (PIN) code immediately after searching.
- 3 Perform (A) or (B) depending on what appears on the display.  
For some Bluetooth devices, pairing sequence may vary from the steps described below.
  - (A) "[Device Name]" → "XXXXXX" → "VOL – YES" → "BACK – NO"  
"XXXXXX" is a 6-digit passkey randomly generated during each pairing.
    - 1 Ensure that the passkeys appear on the unit and Bluetooth device are the same.
    - 2 Press the volume knob to confirm the passkey.
    - 3 Operate the Bluetooth device to confirm the passkey.
  - (B) "[Device Name]" → "VOL – YES" → "BACK – NO"
    - 1 Press the volume knob to start pairing.
    - 2
      - If "PAIRING" → "PIN 0000" scrolls on the display, enter the PIN code "0000" into the Bluetooth device.
      - You can change to a desired PIN code before pairing. (→ 17)
      - If only "PAIRING" appears, operate the Bluetooth device to confirm pairing."PAIRING COMPLETED" appears when pairing is completed and will light up when the Bluetooth connection is established.
  - This unit supports Secure Simple Pairing (SSP).
  - Up to five devices can be registered (paired) in total.
  - Once the pairing is completed, the Bluetooth device will remain registered in the unit even if you reset the unit. To delete the paired device, → 17, [DEVICE DELETE].
  - A maximum of two Bluetooth phones and one Bluetooth audio device can be connected at any time.  
However, while in BT AUDIO source, you can connect to five Bluetooth audio devices and switch between these five devices. (→ 18)
  - Some Bluetooth devices may not automatically connect to the unit after pairing. Connect the device to the unit manually.
  - Refer to the instruction manual of the Bluetooth device for more information.

## BLUETOOTH®

### Auto Pairing

When you connect iPhone/iPod touch/Android device to the USB input terminal, pairing request (via Bluetooth) is automatically activated.

**Press the volume knob to pair once you have confirmed the device name.**

Automatic pairing request is activated only if:

- Bluetooth function of the connected device is turned on.
- [AUTO PAIRING] is set to [ON]. (➔ 17)
- JVC MUSIC PLAY application is installed on the Android device (➔ 10) and [AUTO MODE] is selected (➔ 11).

### BLUETOOTH — Mobile phone

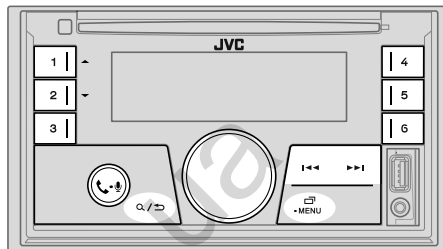

### Receive a call

When there is an incoming call:

- The buttons will blink in the color you have selected in [RING COLOR]. (➔ 15)
- The unit answers the call automatically if [AUTO ANSWER] is set to a selected time. (➔ 15)

During a call:

- The buttons stop blinking and illuminate in the color you have selected in [RING COLOR]. (➔ 15)
- If you turn off the unit, the Bluetooth connection is disconnected.

The following operations may differ or not available depending on the connected phone.

To	On the faceplate
First incoming call...	
Answer a call	Press  -  or the volume knob.
Reject a call	Press and hold  -  or the volume knob.
End a call	Press and hold  -  or the MENU knob.

## BLUETOOTH®

To	On the faceplate
While talking on the first incoming call...	
Answer another incoming call and hold the current call	Press  -  or the volume knob.
Reject another incoming call	Press and hold  -  or the volume knob.
While having two active calls...	
End current call and activate held call	Press and hold  -  or the volume knob.
Swap between the current call and held call	Press  - .
Adjust the phone volume* <sup>1</sup> [00] to [35] (Default: [15])	Turn the volume knob during a call.
Switch between hands-free and private talk modes* <sup>2</sup>	Press  /  during a call.

\*<sup>1</sup> This adjustment will not affect the volume of the other sources.

\*<sup>2</sup> Operations may vary according to the connected Bluetooth device.

### ■ Improve the voice quality

While talking on the phone...

- 1 Press and hold - MENU.
- 2 Turn the volume knob to select an item (see the following table), then press the knob.
- 3 Repeat step 2 until the desired item is selected or activated.
- 4 Press - MENU to exit.

To return to the previous setting item, press / .

Default: **XX**

MIC GAIN	LEVEL -10 to LEVEL +10 (LEVEL -04): The sensitivity of the microphone increases as the number increased.
NR LEVEL	LEVEL -05 to LEVEL +05 (LEVEL 00): Adjust the noise reduction level until the least noise is being heard during a phone conversation.
ECHO CANCEL	LEVEL -05 to LEVEL +05 (LEVEL 00): Adjust the echo cancellation delay time until the least echo is being heard during a phone conversation.

### ■ Make the settings for receiving a call

- 1 Press - to enter Bluetooth mode.
- 2 Turn the volume knob to select an item (see the following table), then press the knob.
- 3 Repeat step 2 until the desired item is selected or activated.

To return to the previous setting item, press / .

Default: **XX**

SETTINGS	
AUTO ANSWER	01 SEC to 30 SEC: The unit answers incoming call automatically in the selected time (in seconds). ; <b>OFF</b> : Cancels.
RING COLOR	COLOR 01 to COLOR 49 (COLOR 08): Selects the illumination color for the buttons as notification when there is an incoming call and during a call. ; <b>OFF</b> : Cancels.
BATT/SIGNAL*	AUTO: Shows the strength of the battery and signal when the unit detects a Bluetooth device and the Bluetooth device is connected. ; <b>OFF</b> : Cancels.

\* Functionality depends on the type of the phone used.

## Make a call

You can make a call from the call history, phonebook, or dialing the number. Call by voice is also possible if your mobile phone has the feature.

- 1 Press **📞** - **📞** to enter Bluetooth mode.  
“(First device name)” appears.
  - If two Bluetooth phones are connected, press **📞** - **📞** again to switch to another phone.  
“(Second device name)” appears.
- 2 Turn the volume knob to select an item (see the following table), then press the knob.
- 3 Repeat step 2 until the desired item is selected/activated or follow the instructions stated on the selected item.

To return to the previous setting item, press **🔍** / **↩**.

<b>RECENT CALL</b>	(Applicable only if the phone supports PBAP.) <ol style="list-style-type: none"> <li>1 Press the volume knob to select a name or a phone number.                             <ul style="list-style-type: none"> <li>• “&lt;” indicates call received, “&gt;” indicates call made, “M” indicates call missed.</li> <li>• “NO HISTORY” appears if there is no recorded call history or call number.</li> </ul> </li> <li>2 Press the volume knob to call.</li> </ol>
<b>PHONEBOOK</b>	(Applicable only if the phone supports PBAP.) <ol style="list-style-type: none"> <li>1 Press <b>1▲</b> / <b>2▼</b> to select the desired letter (A to Z, 0 to 9, and OTHERS).                             <ul style="list-style-type: none"> <li>• “OTHERS” appears if the first character is other than A to Z, 0 to 9.</li> </ul> </li> <li>2 Turn the volume knob to select a name, then press the knob.</li> <li>3 Turn the volume knob to select a phone number, then press the knob to call.                             <ul style="list-style-type: none"> <li>• The phonebook of the connected phone is automatically transferred to the unit when pairing.</li> <li>• This unit can display only non-accent letters. (Accent letters such as “Ü” is shown as “U”.)</li> </ul> </li> </ol>
<b>DIAL NUMBER</b>	<ol style="list-style-type: none"> <li>1 Turn the volume knob to select a number (0 to 9) or character (*, #, +).</li> <li>2 Press <b>◀◀</b> / <b>▶▶</b> to move the entry position. Repeat steps 1 and 2 until you finish entering the phone number.</li> <li>3 Press the volume knob to call.</li> </ol>
<b>VOICE</b>	Speak the name of the contact you want to call or the voice command to control the phone functions. (➔ <b>Make a call using voice recognition</b> )

## Make a call using voice recognition

- 1 Press and hold **📞** - **📞** to activate the connected phone.
- 2 Speak the name of the contact you want to call or the voice command to control the phone functions.
  - Supported Voice Recognition features vary for each phone. Refer to the instruction manual of the connected phone for details.
  - This unit also supports the intelligent personal assistant function of iPhone.

## Settings in memory

### Store a contact in memory

You can store up to 6 contacts into the number buttons (1 to 6).

- 1 Press **📞** - **📞** to enter Bluetooth mode.
- 2 Turn the volume knob to select [RECENT CALL], [PHONEBOOK] or [DIAL NUMBER], then press the knob.
- 3 Turn the volume knob to select a contact or enter a phone number.  
If a contact is selected, press the volume knob to show the phone number.
- 4 Press and hold one of the number buttons (1 to 6).  
“MEMORY P(selected preset number)” appears when the contact is stored.

To erase a contact from the preset memory, select [DIAL NUMBER] in step 2 and store a blank number.

### Make a call from memory

- 1 Press **📞** - **📞** to enter Bluetooth mode.
- 2 Press one of the number buttons (1 to 6).
- 3 Press the volume knob to call.  
“NO PRESET” appears if there is no contact stored.

## Bluetooth mode settings

- 1 Press and hold -MENU.
- 2 Turn the volume knob to select an item (see the following table), then press the knob.
- 3 Repeat step 2 until the desired item is selected/activated or follow the instructions stated on the selected item.
- 4 Press -MENU to exit.

To return to the previous setting item, press / .

Default: **XX**

BT MODE	
PHONE SELECT*	Selects the phone or audio device to connect or disconnect. “*” appears in front of the device name when connected.
AUDIO SELECT*	“▷” appears in front of the current playback audio device.
DEVICE DELETE	<ol style="list-style-type: none"> <li>1 Turn the volume knob to select a device to delete, then press the knob.</li> <li>2 Turn the volume knob to select [YES] or [NO], then press the knob.</li> </ol>
PIN CODE EDIT (0000)	<p>Changes the PIN code (up to 6 digits).</p> <ol style="list-style-type: none"> <li>1 Turn the volume knob to select a number.</li> <li>2 Press /  to move the entry position. Repeat steps 1 and 2 until you finish entering the PIN code.</li> <li>3 Press the volume knob to confirm.</li> </ol>
RECONNECT	<b>ON:</b> The unit automatically reconnect when the last connected Bluetooth device is within range. ; <b>OFF:</b> Cancels.
AUTO PAIRING	<b>ON:</b> The unit automatically pair supported Bluetooth device (iPhone/iPod touch/Android device) when it is connected through USB input terminal. Depending on the operating system of the connected device, this function may not work. ; <b>OFF:</b> Cancels.
INITIALIZE	<b>YES:</b> Initializes all the Bluetooth settings (including stored pairing, phonebook, and etc.). ; <b>NO:</b> Cancels.
INFORMATION	<b>MY BT NAME:</b> Displays the unit name (“KW-DB9*BT”). ; <b>MY ADDRESS:</b> Shows address of this unit.

\* You can only connect a maximum of two Bluetooth phones and one Bluetooth audio device at any time.

## Bluetooth compatibility check mode

You can check the connectivity of the supported profile between the Bluetooth device and the unit.

- Make sure there is no Bluetooth device paired.

- 1 Press and hold -.  
“BLUETOOTH” ↔ “CHECK MODE” appears.  
“SEARCH NOW USING PHONE” → “PIN IS 0000” scrolls on the display.
- 2 Search and select “KW-DB9\*BT” on the Bluetooth device within 3 minutes.
- 3 Perform (A), (B) or (C) depending on what appears on the display.
  - (A) “PAIRING” → “XXXXXX” (6-digit passkey):  
Ensure that the same passkey appears on the unit and Bluetooth device, then operate the Bluetooth device to confirm the passkey.
  - (B) “PAIRING” → “PIN IS 0000”: Enter “0000” on the Bluetooth device.
  - (C) “PAIRING”: Operate the Bluetooth device to confirm pairing.

After pairing is successful, “PAIRING OK” → “[Device Name]” appears and Bluetooth compatibility check starts.

If “CONNECT NOW USING PHONE” appears, operate the Bluetooth device to allow phonebook access to continue.

“TESTING” flashes on the display.

## BLUETOOTH®

The connectivity result flashes on the display. "PAIRING OK" and/or "HANDS-FREE OK"\*1 and/or "AUD.STREAM OK"\*2 and/or "PBAP OK"\*3 : Compatible

\*1 Compatible with Hands-Free Profile (HFP)

\*2 Compatible with Advanced Audio Distribution Profile (A2DP)

\*3 Compatible with Phonebook Access Profile (PBAP)

After 30 seconds, "PAIRING DELETED" appears to indicate that pairing has been deleted, and the unit exits check mode.

- To cancel, press and hold **SOURCE**  to turn off the power, then turn on the power again.

### BLUETOOTH — Audio

While in BT AUDIO source, you can connect to five Bluetooth audio devices and switch between these five devices.

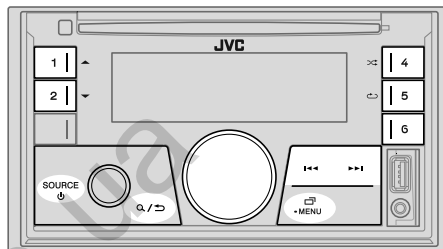

#### Audio player via Bluetooth

- 1 Press **SOURCE**  repeatedly to select BT AUDIO.
- 2 Operate the Bluetooth audio player to start playback.

To	On the faceplate
Playback/pause	Press the volume knob.
Select group or folder	Press <b>1</b> ▲ / <b>2</b> ▼.
Reverse skip/Forward skip	Press <b>4</b> ◀◀ / ▶▶.
Reverse/Fast-forward	Press and hold <b>4</b> ◀◀ / ▶▶.
Repeat play	Press <b>5</b> ↺ repeatedly. TRACK REPEAT, ALL REPEAT, REPEAT OFF
Random play	Press <b>4</b> ↻ repeatedly. GROUP RANDOM, ALL RANDOM, RANDOM OFF
Select a file from a folder/list	Refer to "Select a file from a folder/list" on page 11.

## BLUETOOTH®

To	On the faceplate
Switch between connected Bluetooth audio devices	Press 6.*

\* Pressing the "Play" key on the connected device itself also causes switching of sound output from the device.



Operations and display indications may differ according to their availability on the connected device.

### Settings to use JVC Remote application

JVC Remote application is designed to control the JVC car receiver's operations from iPhone/iPod (via Bluetooth or via USB input terminal) or Android smartphone (via Bluetooth).

#### Preparation:

Install the latest version of JVC Remote application on your device before connecting. For more information, visit <<http://www.jvc.net/cs/car/>>.

- 1 Press and hold -MENU.
- 2 Turn the volume knob to select an item (see the following table), then press the knob.
- 3 Repeat step 2 until the desired item is selected or activated.
- 4 Press -MENU to exit.

To return to the previous setting item, press .

Default: **XX**

#### REMOTE APP

##### SELECT

Select the device (IOS or ANDROID) to use the application.

##### IOS

**YES:** Selects iPhone/iPod to use the application via Bluetooth or connected via USB input terminal. ; **NO:** Cancels.  
If IOS is selected, select iPod BT source (or iPod USB if your iPhone/iPod is connected via USB input terminal) to activate the application.

- The connectivity of the application will be interrupted or disconnected if:
  - You change from iPod BT source to any playback source connected via the USB input terminal.
  - You change from iPod USB source to iPod BT source.

##### ANDROID

**YES:** Selects Android smartphone to use the application via Bluetooth. ; **NO:** Cancels.

##### ANDROID LIST\*

Selects the Android smartphone to use from the list.

##### STATUS

Shows the status of the selected device.

**IOS CONNECTED:** You are able to use the application using the iPhone/iPod connected via Bluetooth or USB input terminal.

**IOS NOT CONNECTED:** No IOS device is connected to use the application.

**ANDROID CONNECTED:** You are able to use the application using the Android smartphone connected via Bluetooth.

**ANDROID NOT CONNECTED:** No Android device is connected to use the application.

\* Displayed only when [ANDROID] of [SELECT] is set to [YES].



### Listen to iPhone/iPod via Bluetooth

You can listen to the songs on the iPhone/iPod via Bluetooth on this unit.

Press **SOURCE**  $\odot$  repeatedly to select iPod BT.

- You can operate the iPod/iPhone in the same way as iPod/iPhone via USB input terminal. (→ 10)
- If you plug in an iPhone/iPod to the USB input terminal while listening to iPod BT source, the source automatically change to iPod USB. Press **SOURCE**  $\odot$  to select iPod BT if the device is still connected via Bluetooth.

### Internet radio via Bluetooth

You can listen to internet radio (Spotify) on the iPhone/iPod touch/Android device via Bluetooth on this unit.

- Make sure the USB input terminal is not connected to any device.

### Listen to Spotify

Preparation:

Select [ON] for [SPOTIFY SRC] in [SOURCE SELECT]. (→ 4)

- 1 Open the Spotify application on your device.
- 2 Connect your device via Bluetooth connection. (→ 13)
- 3 Press **SOURCE**  $\odot$  repeatedly to select SPOTIFY (for iPhone/iPod) or SPOTIFY BT (for Android device).  
The source switches and broadcast starts automatically.

- You can operate Spotify in the same way as Spotify via USB input terminal. (→ 12)

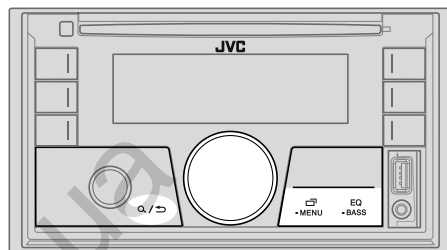

### Select a preset equalizer directly

Press **EQ-BASS** repeatedly.

(or)

Press **EQ-BASS**, then turn the volume knob within 5 seconds.

Preset equalizer:

FLAT (default), DRVN 3, DRVN 2, DRVN 1, HARD ROCK, HIP HOP, JAZZ, POP, R&B, USER, CLASSICAL

- Drive equalizer (DRVN 3/DRVN 2/DRVN 1) boosts specific frequencies in the audio signal to reduce the noise heard from outside the car or running noise of the tyres.

### Store your own sound settings

- 1 Press and hold **EQ-BASS** to enter EASY EQ setting.
  - 2 Turn the volume knob to select an item, then press the knob.  
Refer to [EASY EQ] for setting (→ 21) and the result is stored to [USER].
- To return to the previous setting item, press  $\leftarrow/\rightarrow$ .
  - To exit, press **EQ-BASS**.

## AUDIO SETTINGS

### Other settings

- 1 Press and hold  $\square$ -MENU.
- 2 Turn the volume knob to select an item (see the following table), then press the knob.
- 3 Repeat step 2 until the desired item is selected/activated or follow the instructions stated on the selected item.
- 4 Press  $\square$ -MENU to exit.

To return to the previous setting item, press  $\square$  /  $\rightarrow$ .

Default: **XX**

EQ SETTING	
<b>PRESET EQ</b>	Select a preset equalizer suitable to the music genre. <ul style="list-style-type: none"> <li>• Select <b>[USER]</b> to use the settings made in <b>[EASY EQ]</b> or <b>[PRO EQ]</b>.</li> </ul> <b>FLAT/DRVN 3/DRVN 2/DRVN 1/HARD ROCK/HIP HOP/JAZZ/POP/R&amp;B/USER/CLASSICAL</b>
<b>EASY EQ</b>	Adjust your own sound settings. <ul style="list-style-type: none"> <li>• The settings are stored to <b>[USER]</b>.</li> <li>• The settings made may affect the current settings of <b>[PRO EQ]</b>.</li> </ul> <b>SUB.W SP</b> *1*2: <b>00</b> to <b>+06</b> (Default: <b>+03</b> ) <b>SUB.W</b> *1: <b>-50</b> to <b>+10</b> <b>00</b> <b>BASS:</b> <b>LVL-09</b> to <b>LVL+09</b> <b>LVL 00</b> <b>MID:</b> <b>LVL-09</b> to <b>LVL+09</b> <b>LVL 00</b> <b>TRE:</b> <b>LVL-09</b> to <b>LVL+09</b> <b>LVL 00</b>

<b>PRO EQ</b>	Adjust your own sound settings. <ul style="list-style-type: none"> <li>• The settings are stored to <b>[USER]</b>.</li> <li>• The settings made may affect the current settings of <b>[EASY EQ]</b>.</li> </ul>
<b>62.5HZ</b>	<b>LEVEL -09</b> to <b>LEVEL +09 (LEVEL 00)</b> : Adjusts the level to memorize for each source. (Before making an adjustment, select the source you want to adjust.) <b>ON</b> : Turns on the extended bass. ; <b>OFF</b> : Cancels.
<b>100HZ/160HZ/250HZ/400HZ/630HZ/1KHZ/1.6KHZ/2.5KHZ/4KHZ/6.3KHZ/10KHZ/16KHZ</b>	<b>LEVEL -09</b> to <b>LEVEL +09 (LEVEL 00)</b> : Adjusts the level to memorize for each source. (Before making an adjustment, select the source you want to adjust.)
<b>Q FACTOR</b>	<b>1.35/1.50/2.00</b> : Adjust the quality factor.
AUDIO CONTROL	
<b>BASS BOOST</b>	<b>LEVEL +01</b> to <b>LEVEL +05</b> : Selects your preferred bass boost level. ; <b>OFF</b> : Cancels.
<b>LOUDNESS</b>	<b>LEVEL 01/LEVEL 02</b> : Boosts low or high frequencies to produce a well-balanced sound at low volume. ; <b>OFF</b> : Cancels.
<b>SUB.W LEVEL</b> *1	<b>SPK-OUT</b> *2 (Not applicable when 3-way crossover is selected.) <b>SUB.W 00</b> to <b>SUB.W +06 (SUB.W +03)</b> : Adjusts the output level of the subwoofer connected via speaker lead. ( $\rightarrow$ 34)
	<b>PRE-OUT</b> <b>SUB.W -50</b> to <b>SUB.W +10 (SUB.W 00)</b> : Adjusts the output level of the subwoofer connected to the lineout terminals (SW) through an external amplifier. ( $\rightarrow$ 34)
<b>SUBWOOFER SET</b>	<b>ON</b> : Turns on the subwoofer output. ; <b>OFF</b> : Cancels.

\*1, \*2: ( $\rightarrow$  22)

## AUDIO SETTINGS

<b>FADER</b>	(Not applicable when 3-way crossover is selected.) <b>POSITION R15 to POSITION F15 (POSITION 00):</b> Adjusts the front and rear speaker output balance.
<b>BALANCE*3</b>	<b>POSITION L15 to POSITION R15 (POSITION 00):</b> Adjusts the left and right speaker output balance.
<b>VOLUME ADJUST</b>	<b>LEVEL -15 to LEVEL +06 (LEVEL 00):</b> Preset the initial volume level of each source (compared to the FM volume level). Before adjustment, select the source you want to adjust.
<b>AMP GAIN</b>	<b>LOW POWER:</b> Limits the maximum volume level to 25. (Select if the maximum power of each speaker is less than 50 W to prevent damaging the speakers.); <b>HIGH POWER:</b> The maximum volume level is 35.
<b>SPK/PRE OUT</b>	(Not applicable when 3-way crossover is selected.) Depending on the speaker connection method, select the appropriate setting to get the desired output. (⇒ 23, <b>Speaker output settings</b> )
<b>SPEAKER SIZE</b>	Depending on the crossover type you have selected (⇒ [X ' OVER TYPE]), 2-way crossover or 3-way crossover setting items will be shown.
<b>X ' OVER</b>	(⇒ 23, <b>Crossover settings</b> ) By default, 2-way crossover type is selected.
<b>DTA SETTINGS</b>	For settings, ⇒ 25, <b>Digital Time Alignment settings</b> .
<b>CAR SETTINGS</b>	
<b>X ' OVER TYPE</b>	<b>Caution:</b> Adjust the volume before changing the [X ' OVER TYPE] to avoid the sudden increase or decrease of the output level.
<b>2-WAY</b>	(Displayed only when [3-WAY] is selected.) <b>YES:</b> Selects two way crossover type.; <b>NO:</b> Cancels.
<b>3-WAY</b>	(Displayed only when [2-WAY] is selected.) <b>YES:</b> Selects three way crossover type.; <b>NO:</b> Cancels.

<b>SOUND EFFECT</b>	
<b>SPACE ENHANCE</b>	(Not applicable for FM/AM source and DAB source.) <b>SMALL/MEDIUM/LARGE:</b> Virtually enhances the sound space.; <b>OFF:</b> Cancels.
<b>SND RESPONSE</b>	<b>LEVEL1/LEVEL2/LEVEL3:</b> Virtually makes the sound more realistic.; <b>OFF:</b> Cancels.
<b>SOUND LIFT</b>	<b>LOW/MIDDLE/HIGH:</b> Virtually adjust the sound position heard from the speakers.; <b>OFF:</b> Cancels.
<b>VOL LINK EQ</b>	<b>ON:</b> Boosts the frequency to reduce the noise heard from outside the car or running noise of the tyres.; <b>OFF:</b> Cancels.
<b>K2 TECHNOLOGY</b>	(Not applicable for FM/AM source, DAB source and AUX source.) <b>ON:</b> Improve the sound quality of compressed music.; <b>OFF:</b> Cancels.

\*1 Displayed only when [SUBWOOFER SET] is set to [ON].

\*2 For 2-way crossover: Displayed only when [SPK/PRE OUT] is set to [SUB.W/SUB.W]. (⇒ 23)

\*3 This adjustment will not affect the subwoofer output.

## AUDIO SETTINGS

### Speaker output settings [SPK/PRE OUT]

(Applicable only if [X' OVER TYPE] is set to [2-WAY]) (→ 22)

Select the output setting for the speakers [SPK/PRE OUT], based on the speaker connection method.

#### ■ Connection via lineout terminals

For connections through an external amplifier. (→ 34)

Setting on [SPK/PRE OUT]	Audio signal through lineout terminal		
	FRONT	REAR	SW
REAR/REAR (default)	Front speakers output	Rear speakers output	Subwoofer output
SUB.W/SUB.W	Front speakers output	L (left): Subwoofer output R (right): (Mute)	Subwoofer output

#### ■ Connection via speaker leads

For connections without using an external amplifier. However, with this settings you can also enjoy the subwoofer output. (→ 34)

Setting on [SPK/PRE OUT]	Audio signal through rear speaker lead	
	L (left)	R (right)
REAR/REAR	Rear speakers output	Rear speakers output
SUB.W/SUB.W	Subwoofer output	(Mute)

If [SUB.W/SUB.W] is selected:

- [120HZ] is selected in [SUBWOOFER LPF] and [THROUGH] is not available. (→ 24)
- [POSITION R02] is selected in [FADER] and selectable range is [POSITION R15] to [POSITION 00]. (→ 22)

### Crossover settings

Below are the available setting items for 2-way crossover and 3-way crossover.

#### ▲ Caution

Select a crossover type according to how the speakers are connected. (→ 34)

If you select a wrong type:

- The speakers may damage.
- The output sound level may be extremely high or low.

#### SPEAKER SIZE

Selects according to the connected speaker size for optimum performance.

- The frequency and slope settings are automatically set for the crossover of the selected speaker.
- When 2-way crossover is selected, if [NONE] is selected for [TWEETER] of [FRONT], [REAR] and [SUBWOOFER] for [SPEAKER SIZE], the [X' OVER] setting of the selected speaker is not available.
- When 3-way crossover is selected, if [NONE] is selected for [WOOFER] of [SPEAKER SIZE], the [X' OVER] setting of [WOOFER] is not available.

#### X' OVER (crossover)

- [FRQ]/[F-HPF FRQ]/[R-HPF FRQ]/[SW LPF FRQ]/[HPF FRQ]/[LPF FRQ]: Adjusts the crossover frequency for the selected speakers (high pass filter or low pass filter).  
If [THROUGH] is selected, all signals are sent to the selected speakers.
- [SLOPE]/[F-HPF SLOPE]/[R-HPF SLOPE]/[SW LPF SLOPE]/[HPF SLOPE]/[LPF SLOPE]: Adjusts the crossover slope.  
Selectable only if a setting other than [THROUGH] is selected for the crossover frequency.
- [SW LPF PHASE]/[PHASE]: Selects the phase of the speaker output to be in line with the other speaker output.
- [GAIN LEFT]/[GAIN RIGHT]/[F-HPF GAIN]/[R-HPF GAIN]/[SW LPF GAIN]/[GAIN]: Adjusts the output volume of the selected speaker.

## AUDIO SETTINGS

### 2-way crossover setting items

SPEAKER SIZE			
FRONT	SIZE	8CM/10CM/12CM/13CM/16CM/17CM/18CM/ 4×6/5×7/6×8/6×9/7×10	
	TWEETER	SMALL/MIDDLE/LARGE/NONE (not connected)	
REAR*1		8CM/10CM/12CM/13CM/16CM/17CM/18CM/4×6/5×7/6×8/ 6×9/7×10/NONE (not connected)	
SUBWOOFER*2		16CM/20CM/25CM/30CM/38CM OVER/NONE (not connected)	
X ' OVER			
TWEETER	FRQ	1KHZ/1.6KHZ/2.5KHZ/4KHZ/5KHZ/6.3KHZ/ 8KHZ/10KHZ/12.5KHZ	
	GAIN LEFT	-08DB to 00DB	
	GAIN RIGHT	-08DB to 00DB	
FRONT HPF	F-HPF FRQ	30HZ/40HZ/50HZ/60HZ/70HZ/80HZ/90HZ/ 100HZ/120HZ/150HZ/180HZ/220HZ/250HZ/ THROUGH	
	F-HPF SLOPE	-06DB/-12DB/-18DB/-24DB	
	F-HPF GAIN	-08DB to 00DB	
REAR HPF*1	R-HPF FRQ	30HZ/40HZ/50HZ/60HZ/70HZ/80HZ/90HZ/ 100HZ/120HZ/150HZ/180HZ/220HZ/250HZ/ THROUGH	
	R-HPF SLOPE	-06DB/-12DB/-18DB/-24DB	
	R-HPF GAIN	-08DB to 00DB	
SUBWOOFER LPF*2	SW LPF FRQ	30HZ/40HZ/50HZ/60HZ/70HZ/80HZ/90HZ/ 100HZ/120HZ/150HZ/180HZ/220HZ/250HZ/ THROUGH	
	SW LPF SLOPE	-06DB/-12DB/-18DB/-24DB	
	SW LPF PHASE	REVERSE (180°)/ NORMAL (0°)	
	SW LPF GAIN	-08DB to 00DB	

### 3-way crossover setting items

SPEAKER SIZE			
TWEETER	SMALL/MIDDLE/LARGE		
MID RANGE	8CM/10CM/12CM/13CM/16CM/17CM/18CM/4×6/5×7/6×8/6×9		
WOOFER*2	16CM/20CM/25CM/30CM/38CM OVER/NONE (not connected)		
X ' OVER			
TWEETER	HPF FRQ	1KHZ/1.6KHZ/2.5KHZ/4KHZ/5KHZ/6.3KHZ/8KHZ/ 10KHZ/12.5KHZ	
	SLOPE	-06DB/-12DB	
	PHASE	REVERSE (180°)/NORMAL (0°)	
	GAIN	-08DB to 00DB	
MID RANGE	HPF FRQ	30HZ/40HZ/50HZ/60HZ/70HZ/80HZ/90HZ/100HZ/ 120HZ/150HZ/180HZ/220HZ/250HZ/THROUGH	
	HPF SLOPE	-06DB/-12DB	
	LPF FRQ	1KHZ/1.6KHZ/2.5KHZ/4KHZ/5KHZ/6.3KHZ/8KHZ/ 10KHZ/12.5KHZ/THROUGH	
	LPF SLOPE	-06DB/-12DB	
	PHASE	REVERSE (180°)/NORMAL (0°)	
	GAIN	-08DB to 00DB	
WOOFER*2	LPF FRQ	30HZ/40HZ/50HZ/60HZ/70HZ/80HZ/90HZ/100HZ/ 120HZ/150HZ/180HZ/220HZ/250HZ/THROUGH	
	SLOPE	-06DB/-12DB	
	PHASE	REVERSE (180°)/NORMAL (0°)	
	GAIN	-08DB to 00DB	

\*1 Displayed only when [SPK/PRE OUT] is set to [REAR/REAR]. (→ 23)

\*2 Displayed only when [SUBWOOFER SET] is set to [ON]. (→ 21)

## AUDIO SETTINGS

### Digital Time Alignment settings

Digital Time Alignment sets the delay time of the speaker output to create a more suitable environment for your vehicle.

- For more information, ➔ **Determining the value for [DISTANCE] and [GAIN] of [DTA SETTINGS].**

#### DTA SETTINGS

<b>POSITION</b>	Selects your listening position (reference point). <b>ALL:</b> Not compensating ; <b>FRONT RIGHT:</b> Front right seat ; <b>FRONT LEFT:</b> Front left seat ; <b>FRONT ALL:</b> Front seat • <b>[FRONT ALL]</b> is displayed only when <b>[X ' OVER TYPE]</b> is set to <b>[2-WAY]</b> . (➔ 22)
<b>DISTANCE*1</b>	<b>0CM to 610CM:</b> Fine adjust the distance to compensate.
<b>GAIN*1</b>	<b>-8DB to 0DB:</b> Fine adjust the output volume of the selected speaker.
<b>DTA RESET</b>	<b>YES:</b> Resets the settings ( <b>[DISTANCE]</b> and <b>[GAIN]</b> ) of the selected <b>[POSITION]</b> to default. ; <b>NO:</b> Cancels.

#### CAR SETTINGS

	Identify your car type and rear speaker location in order to make the adjustment for <b>[DTA SETTINGS]</b> .
<b>CAR TYPE</b>	<b>COMPACT/FULL SIZE CAR/WAGON/MINIVAN/SUV/MINIVAN(LONG):</b> Selects the type of vehicle. ; <b>OFF:</b> Not compensating.
<b>R-SP LOCATION*2</b>	Selects the location of the rear speakers in your vehicle to calculate the furthest distance from the listening position selected (reference point). • <b>DOOR/REAR DECK:</b> Selectable only when <b>[CAR TYPE]</b> is selected as <b>[OFF]</b> , <b>[COMPACT]</b> , <b>[FULL SIZE CAR]</b> , <b>[WAGON]</b> or <b>[SUV]</b> . • <b>2ND ROW/3RD ROW:</b> Selectable only when <b>[CAR TYPE]</b> is selected as <b>[MINIVAN]</b> or <b>[MINIVAN(LONG)]</b> .

### Determining the value for [DISTANCE] and [GAIN] of [DTA SETTINGS]

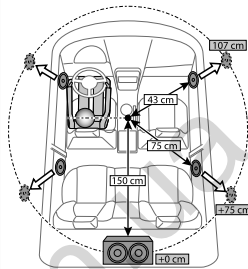

If you specify the distance from the center of the currently set listening position to every speaker, the delay time will be automatically computed and set.

- Determine the center of the currently set listening position as the reference point.
- Measure the distances from the reference point to the speakers.
- Calculate the differences between the distance of the furthest speaker (rear speaker) and other speakers.
- Set the **[DISTANCE]** calculated in step 3 for individual speakers.
- Adjust **[GAIN]** for individual speakers.

Example: When **[FRONT ALL]** is selected as the listening position

\*1 Before making an adjustment, select the speaker:

When 2-way crossover is selected:

**FRONT LEFT/FRONT RIGHT/REAR LEFT/REAR RIGHT/SUBWOOFER:**

- [REAR LEFT]**, **[REAR RIGHT]** and **[SUBWOOFER]** is selectable only if a setting other than **[NONE]** is selected for **[REAR]** and **[SUBWOOFER]** of **[SPEAKER SIZE]**. (➔ 24)

When 3-way crossover is selected:

**TWEETER LEFT/TWEETER RIGHT/MID LEFT/MID RIGHT/WOOFER:**

- [WOOFER]** is selectable only if a setting other than **[NONE]** is selected for **[WOOFER]** of **[SPEAKER SIZE]**. (➔ 24)

\*2 Displayed only when **[X ' OVER TYPE]** is set to **[2-WAY]** (➔ 22) and if a setting other than **[NONE]** is selected for **[REAR]** of **[SPEAKER SIZE]**. (➔ 24)

# DISPLAY SETTINGS

Default: **XX**

Zone identification for brightness setting

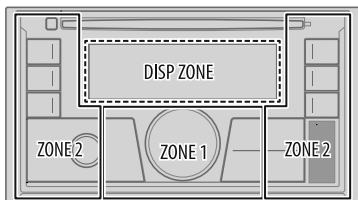

Zone identification for color setting

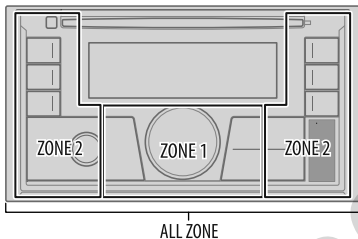

- 1 Press and hold -MENU.
- 2 Turn the volume knob to select an item (see the following table), then press the knob.
- 3 Repeat step 2 until the desired item is selected/activated or follow the instructions stated on the selected item.
- 4 Press -MENU to exit.

To return to the previous setting item, press / .

## DISPLAY

### DIMMER

Dim the illumination.

**OFF:** Dimmer is turned off. Brightness changes to [DAY] setting.

**ON:** Dimmer is turned on. Brightness changes to [NIGHT] setting.

(→ [BRIGHTNESS])

**DIMMER TIME:** Set the dimmer on and off time.

**1** Turn the volume knob to adjust the [ON] time, then press the knob.

**2** Turn the volume knob to adjust the [OFF] time, then press the knob.

(Default: [ON]: 18:00 ; [OFF]: 6:00)

**DIMMER AUTO:** Dimmer turns on and off automatically when you turn off or on the car headlights.\*1

### BRIGHTNESS

Set the brightness for day and night separately.

**1 DAY/NIGHT:** Select day or night.

**2** Select a zone. (See the illustration on the left column.)

**3 LEVEL 00 to LEVEL 31:** Set the brightness level.

### TEXT SCROLL \*2

**SCROLL ONCE:** Scrolls the display information once. ;

**SCROLL AUTO:** Repeats scrolling at 5-second intervals. ;

**SCROLL OFF:** Cancels.

\*1 The illumination control wire connection is required. (→ 34)

\*2 Some characters or symbols will not be shown correctly (or will be blanked).

## DISPLAY SETTINGS

COLOR	
<b>PRESET</b>	Select illumination colors for the buttons on different zones separately. <b>1</b> Select a zone. (→ 26) <b>2</b> Select a color for the selected zone. <ul style="list-style-type: none"><li>• <b>COLOR 01</b> to <b>COLOR 49</b></li><li>• <b>USER</b>: The color you have created for [DAY COLOR] or [NIGHT COLOR] is shown.</li><li>• <b>COLOR FLOW01</b> to <b>COLOR FLOW03</b>: Color changes at different speeds.</li><li>• <b>CRYSTAL/FLOWER/FOREST/GRADATION/OCEAN/RELAX/SUNSET</b>: The selected color pattern is shown.*<sup>3</sup> (Selectable only when [ALL ZONE] is selected in step <b>1</b>.)</li></ul>
<b>DAY COLOR</b>	Store your own day and night illumination colors for different zones. <b>1</b> Select a zone. (→ 26) <b>2</b> RED/GREEN/BLUE: Select a primary color. <b>3</b> 00 to 31: Select the level.
<b>NIGHT COLOR</b>	Repeat steps <b>2</b> and <b>3</b> for all the primary colors. <ul style="list-style-type: none"><li>• Your setting is stored to [USER] in [PRESET].</li><li>• [NIGHT COLOR] or [DAY COLOR] is changed by turning on or off your car's headlight.</li></ul>
<b>COLOR GUIDE</b>	<b>ON</b> : Changes the button illumination when settings are performed on menu and list search. ; <b>OFF</b> : Cancels.

\*<sup>3</sup> If one of these color pattern is selected, the [ZONE 1] and [ZONE 2] illumination colors will change to the default colors.

## REFERENCES

### ■ Maintenance

#### Cleaning the unit

Wipe off dirt on the faceplate with a dry silicone or soft cloth.

#### Handling discs:

- Do not touch the recording surface of the disc.
- Do not stick tape etc. on the disc, or use a disc with tape stuck on it.
- Do not use any accessories for the disc.
- Clean from the center of the disc and move outward.
- Clean the disc with a dry silicone or soft cloth. Do not use any solvents.
- When removing discs from this unit, pull them out horizontally.
- Remove burrs from the center hole and disc edge before inserting a disc.

### ■ More information

For: – Latest firmware updates and latest compatible item list

- JVC original application
- Any other latest information

Visit <<http://www.jvc.net/cs/car/>>.

#### General

- This unit can only play the following CDs:



- **DualDisc playback**: The Non-DVD side of a "DualDisc" does not comply with the "Compact Disc Digital Audio" standard. Therefore, the use of Non-DVD side of a DualDisc on this product cannot be recommended.
- For detailed information and notes about the playable audio files, visit <<http://www.jvc.net/cs/car/>>.



## REFERENCES

---

### Playable files

- Playable audio file:

For disc: MP3 (.mp3), WMA (.wma), AAC (.aac)

For USB mass storage class device:

MP3 (.mp3), WMA (.wma), AAC (.aac), AAC (.m4a), WAV (.wav), FLAC (.flac)

- Playable disc media: CD-R/CD-RW/CD-ROM
- Playable disc file format: ISO 9660 Level 1/2, Joliet, Long file name.
- Playable USB device file system: FAT12, FAT16, FAT32

Even when audio files comply with the standards listed above, playback may be impossible depending on the types or conditions of media or device.

The AAC (.m4a) file in a CD encoded by iTunes cannot be played on this unit.

### Unplayable discs

- Discs that are not round.
- Discs with coloring on the recording surface or discs that are dirty.
- Recordable/ReWritable discs that have not been finalized.
- 8 cm CD. Attempting to insert using an adapter may cause malfunction.

### About USB devices

- You cannot connect a USB device via a USB hub.
- Connecting a cable whose total length is longer than 5 m may result in abnormal playback.
- This unit cannot recognize a USB device whose rating is other than 5 V and exceeds 1.5 A.

### About iPod/iPhone

- Via USB input terminal:

Made for

- iPod touch (5th and 6th generation)
- iPod nano (7th generation)
- iPhone 4S, 5, 5S, 5C, 6, 6 Plus, 6S, 6S Plus, SE, 7, 7 Plus

- Via Bluetooth:

Made for

- iPod touch (5th and 6th generation)
- iPhone 4S, 5, 5S, 5C, 6, 6 Plus, 6S, 6S Plus, SE, 7, 7 Plus

- It is not possible to browse video files on the “Videos” menu in [HEAD MODE].

- The song order displayed on the selection menu of this unit may differ from that of the iPod/iPhone.
- Depending on the version of the operating system of the iPod/iPhone, some functions may not operate on this unit.

### About Android device

- This unit supports Android OS 4.1 and above.
- Some Android devices (with OS 4.1 and above) may not fully support Android Open Accessory (AOA) 2.0.
- If the Android device supports both mass storage class device and AOA 2.0, this unit always playback via AOA 2.0 as priority.

### About Spotify

- Spotify application supports:

- iPhone 4S, 5, 5S, 5C, 6, 6 Plus, 6S, 6S Plus, SE, 7, 7 Plus (iOS 8 or above)
- iPod touch (5th and 6th generation)
- Android OS 4.0.3 or above

- Spotify is a third party service, therefore the specifications are subject to change without prior notice. Accordingly, compatibility may be impaired or some or all of the services may become unavailable.
- Some functions of Spotify cannot be operated from this unit.
- For issues using the application, please contact Spotify at <[www.spotify.com](http://www.spotify.com)>.

### About Bluetooth

- Depending on the Bluetooth version of the device, some Bluetooth devices may not be able to connect to this unit.
- This unit may not work with some Bluetooth devices.
- Signal conditions vary, depending on the surroundings.

## REFERENCES

### Change the display information

Each time you press -MENU, the display information changes.

- If the information is unavailable or not recorded, "NO TEXT", "NO NAME", or other information (eg. station name) appears or display will be blank.

Source name	Display information
DAB	Service Label (Ensemble Label) → Service Label (Date/Clock)*1 → Dynamic Label (Date/Clock)*1 → Title (Artist) → Title (Date/ Clock)*1 → Next Program (EPG) (Date/Clock)*1 → Signal Level (Date/Clock)*1 → Service Label (Ensemble Label) with music synchronisation*2 → (back to the beginning)
FM or AM	Frequency (Date/Clock)*1 → Frequency (Date) with music synchronisation*2 → (back to the beginning)  <b>(For FM Radio Data System stations only)</b> Station name (PS)/Program type (PTY) (Date/Clock)*1 → Radio text (Date/Clock)*1 → Radio text+ (Radio text+) → Song title (Artist) → Song title (Date/Clock)*1 → Frequency (Date/Clock)*1 → Station name (PS)/Program type (PTY) (Date) with music synchronisation*2 → (back to the beginning)
CD or USB	<b>(For CD-DA)</b> Track title (Artist) → Track title (Disc name) → Track title (Date/ Clock)*1 → Playing time (Date/Clock)*1 → Track title (Artist) with music synchronisation*2 → (back to the beginning)  <b>(For MP3/WMA/AAC/WAV/FLAC files)</b> Song title (Artist) → Song title (Album name) → Song title (Date/ Clock)*1 → File name (Folder name) → File name (Date/Clock)*1 → Playing time (Date/Clock)*1 → Song title (Artist) with music synchronisation*2 → (back to the beginning)
iPod USB/iPod BT or ANDROID	When [HEAD MODE]/[AUTO MODE] is selected (→ 11): Song title (Artist) → Song title (Album name) → Song title (Date/ Clock)*1 → Playing time (Date/Clock)*1 → Song title (Artist) with music synchronisation*2 → (back to the beginning)

Source name	Display information
SPOTIFY/SPOTIFY BT	Context title (Date/Clock)*1 → Song title (Artist) → Song title (Album name) → Song title (Date/Clock)*1 → Playing Time (Date/ Clock)*1 → Context title (Date) with music synchronisation*2 → (back to the beginning)
BT AUDIO	Song title (Artist) → Song title (Album name) → Song title (Date/ Clock)*1 → Playing time (Date/Clock)*1 → Song title (Artist) with music synchronisation*2 → (back to the beginning)
AUX	AUX (Date/Clock)*1 → AUX (Date) with music synchronisation*2 → (back to the beginning)

\*1 Battery and signal strength of the Bluetooth device will be shown if [BATT/SIGNAL] is set to [AUTO]. (→ 15)

\*2 The color of the button illumination changes and synchronises with the music.

### Available Cyrillic letters

Available characters

Display indications

А	Б	В	Г	Д	Е	Ж	З	И	Й	К	Л	М	Н	О	П	Р
А	Б	В	Г	Д	Е	Ж	З	И	Й	К	Л	М	Н	О	П	Р
С	Т	У	Ф	Х	Ц	Ч	Ш	Ъ	Ы	Ь	Э	Ю	Я	Ё		
С	Т	У	Ф	Х	Ц	Ч	Ш	Ъ	Ы	Ь	Э	Ю	Я	Ё		

# TROUBLESHOOTING

	Symptom	Remedy
General	Sound cannot be heard.	<ul style="list-style-type: none"> <li>Adjust the volume to the optimum level.</li> <li>Check the cords and connections.</li> </ul>
	"MISWIRING CHECK WIRING THEN PWR ON" appears.	Turn the power off, then check to be sure the terminals of the speaker wires are insulated properly. Turn the power on again.
	"PROTECTING SEND SERVICE" appears.	Send the unit to the nearest service center.
	Source cannot be selected.	Check the [SOURCE SELECT] setting. (➔ 4)
Digital Radio	DAB reception is poor.	Make sure [ON] is selected for [DAB ANT POWER]. (➔ 7)
	"CHK ANTENNA"	Check the DAB antenna. If a passive antenna (without a booster) is used, set [DAB ANT POWER] to [OFF]. (➔ 7)
	"RELATED SERV FOUND"	<ul style="list-style-type: none"> <li>Press the volume knob to activate Soft-Link. (➔ 7)</li> <li>Press <b>Q</b> / <b>➔</b> to cancel.</li> </ul>
Analogue Radio	<ul style="list-style-type: none"> <li>Radio reception is poor.</li> <li>Static noise while listening to the radio.</li> </ul>	Connect the antenna firmly.
CD/USB/iPod	Disc cannot be ejected.	Press and hold <b>▲</b> to forcibly eject the disc. Be careful not to drop the disc when it is ejected.
	"IN DISC" appears.	Make sure nothing is blocking the loading slot when you eject the disc.
	"PLEASE EJECT" appears.	Press <b>▲</b> , then insert the disc correctly.
	Playback order is not as intended.	The playback order is determined by the file name (USB) or the order in which files were recorded (disc).
	Elapsed playing time is not correct.	This depends on the recording process earlier.

	Symptom	Remedy
CD/USB/iPod	"NOT SUPPORT" appears and track skips.	Check whether the track is a playable format. (➔ 27, 28)
	"READING" keeps flashing.	<ul style="list-style-type: none"> <li>Do not use too many hierarchical levels and folders.</li> <li>Reload the disc or reattach the USB device.</li> </ul>
	"UNSUPPORTED DEVICE" appears.	<ul style="list-style-type: none"> <li>Check whether the connected device is compatible with this unit and ensure the file systems are in supported formats. (➔ 28)</li> <li>Reattach the device.</li> </ul>
	"UNRESPONSIVE DEVICE" appears.	Make sure the device is not malfunction and reattach the device.
	"USB HUB IS NOT SUPPORTED" appears.	This unit cannot support a USB device connected via a USB hub.
	"CANNOT PLAY" appears.	Connect a USB device that contains playable audio files.
	<ul style="list-style-type: none"> <li>The source does not change to "USB" when you connect a USB device while listening to another source.</li> <li>"USB ERROR" appears.</li> </ul>	The USB port is drawing more power than the design limit. Turn the power off and unplug the USB device. Then, turn on the power and reattach the USB device. If this does not solve the problem, turn the power off and on (or reset the unit) before replacing with another USB device.
	The iPod/iPhone does not turn on or does not work.	<ul style="list-style-type: none"> <li>Check the connection between this unit and iPod/iPhone.</li> <li>Disconnect and reset the iPod/iPhone using hard reset.</li> </ul>
	"LOADING" appears when you enter search mode by pressing <b>Q</b> / <b>➔</b> .	This unit is still preparing the iPod/iPhone music list. It may take some time to load, try again later.
	Correct characters are not displayed.	<ul style="list-style-type: none"> <li>This unit can only display uppercase letters, numbers, and a limited number of symbols.</li> <li>Depending on the display language you have selected (➔ 5), some characters may not be displayed correctly.</li> </ul>

## TROUBLESHOOTING

Symptom	Remedy
<ul style="list-style-type: none"> <li>• Sound cannot be heard during playback.</li> <li>• Sound output only from the Android device.</li> </ul>	<ul style="list-style-type: none"> <li>• Reconnect the Android device.</li> <li>• If in [AUDIO MODE], launch any media player application on the Android device and start playback.</li> <li>• If in [AUDIO MODE], relaunch the current media player application or use another media player application.</li> <li>• Restart the Android device.</li> <li>• If this does not solve the problem, the connected Android device is unable to route the audio signal to unit. (➔ 28)</li> </ul>
ANDROID Cannot playback at [AUTO MODE].	<ul style="list-style-type: none"> <li>• Make sure JVC MUSIC PLAY APP is installed on the Android device. (➔ 10)</li> <li>• Reconnect the Android device and select the appropriate control mode. (➔ 11)</li> <li>• If this does not solve the problem, the connected Android device does not support [AUTO MODE]. (➔ 28)</li> </ul>
"NO DEVICE" or "READING" keeps flashing.	<ul style="list-style-type: none"> <li>• Switch off the developer options on the Android device.</li> <li>• Reconnect the Android device.</li> <li>• If this does not solve the problem, the connected Android device does not support [AUTO MODE]. (➔ 28)</li> </ul>
Playback is intermittent or sound skips.	Turn off the power saving mode on the Android device.
"CANNOT PLAY"	<ul style="list-style-type: none"> <li>• Make sure Android device contains playable audio files.</li> <li>• Reconnect the Android device.</li> <li>• Restart the Android device.</li> </ul>

Symptom	Remedy	
Spotify	"DISCONNECTED"	USB is disconnected from the head unit. Please make sure the device is connected properly through USB.
	"CONNECTING"	<ul style="list-style-type: none"> <li>• Connected via USB input terminal: The device is connecting to the head unit. Please wait.</li> <li>• Connected via Bluetooth: The Bluetooth is disconnected. Please check Bluetooth connection and make sure both the device and unit are paired and connected.</li> </ul>
	"CHECK APP"	The Spotify application is not connected properly, or user is not login. End the Spotify application and restart, then log in to your Spotify account.
Bluetooth®	No Bluetooth device is detected.	<ul style="list-style-type: none"> <li>• Search from the Bluetooth device again.</li> <li>• Reset the unit. (➔ 3)</li> </ul>
	Pairing cannot be made.	<ul style="list-style-type: none"> <li>• Make sure you have entered the same PIN code to both the unit and Bluetooth device.</li> <li>• Delete pairing information from both the unit and the Bluetooth device, then perform pairing again. (➔ 13)</li> </ul>
	Echo or noise occurs.	<ul style="list-style-type: none"> <li>• Adjust the microphone unit's position. (➔ 13)</li> <li>• Check the [ECHO CANCEL] setting. (➔ 15)</li> </ul>
	Phone sound quality is poor.	<ul style="list-style-type: none"> <li>• Reduce the distance between the unit and the Bluetooth device.</li> <li>• Move the car to a place where you can get a better signal reception.</li> </ul>
	Sound is being interrupted or skipped during playback of a Bluetooth audio player.	<ul style="list-style-type: none"> <li>• Reduce the distance between the unit and the Bluetooth audio player.</li> <li>• Turn off, then turn on the unit and try to connect again.</li> <li>• Other Bluetooth devices might be trying to connect to the unit.</li> </ul>

## TROUBLESHOOTING

Symptom	Remedy
The connected Bluetooth audio player cannot be controlled.	<ul style="list-style-type: none"><li>• Check whether the connected Bluetooth audio player supports Audio/Video Remote Control Profile (AVRCP). (Refer to the instructions of your audio player.)</li><li>• Disconnect and connect the Bluetooth player again.</li></ul>
"PLEASE WAIT"	The unit is preparing to use the Bluetooth function. If the message does not disappear, turn off and turn on the unit, then connect the device again.
"NOT SUPPORT"	The connected phone does not support Voice Recognition feature.
"ERROR"	Try the operation again. If "ERROR" appears again, check if the device supports the function you have tried.
"H/W ERROR"	Reset the unit and try the operation again. If "H/W ERROR" appears again, consult your nearest service center.
"SWITCHING NG"	The connected phones might not support phone switching feature.

Bluetooth®

If you still have troubles, reset the unit. (→ 3)

## INSTALLATION/CONNECTION

### ▲ Warning

- The unit can only be used with a 12 V DC power supply, negative ground.
- Disconnect the battery's negative terminal before wiring and mounting.
- Do not connect Battery wire (yellow) and Ignition wire (red) to the car chassis or Ground wire (black) to prevent a short circuit.
- To prevent short circuit:
  - Insulate unconnected wires with vinyl tape.
  - Be sure to ground this unit to the car's chassis again after installation.
  - Secure the wires with cable clamps and wrap vinyl tape around the wires that comes into contact with metal parts to protect the wires.

### ▲ Caution

- For safety's sake, leave wiring and mounting to professionals. Consult the car audio dealer.
- Install this unit in the console of your vehicle. Do not touch the metal parts of this unit during and shortly after use of the unit. Metal parts such as the heat sink and enclosure become hot.
- Do not connect the ⊖ wires of speakers to the car chassis or Ground wire (black), or connect them in parallel.
- Connect speakers with a maximum power of more than 50 W. If the maximum power of the speakers is lower than 50 W, change the [AMP GAIN] setting to avoid damaging the speakers. (→ 22)
- Mount the unit at an angle of less than 30°.
- If your vehicle wiring harness does not have the ignition terminal, connect Ignition wire (red) to the terminal on the vehicle's fuse box which provides 12 V DC power supply and is turned on and off by the ignition key.
- Keep all cables away from heat dissipate metal parts.
- After the unit is installed, check whether the brake lamps, blinkers, wipers, etc. on the car are working properly.
- If the fuse blows, first make sure the wires are not touching car's chassis, then replace the old fuse with one that has the same rating.

## INSTALLATION/CONNECTION

### Part list for installation

#### (A) Trim plate

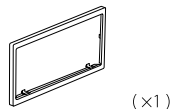

#### (B) Mounting sleeve

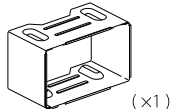

#### (C) Wiring harness

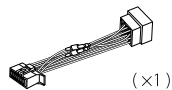

#### (D) Extraction key



#### (E) Flat head screw (M5 × 8 mm)

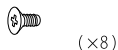

#### (F) Round head screw (M5 × 8 mm)

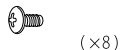

### Basic procedure

- 1 Remove the key from the ignition switch, then disconnect the  $\ominus$  terminal of the car battery.
- 2 Connect the wires properly.  
See Wiring connection. (→ 34)
- 3 Install the unit to your car.  
See Installing the unit (in-dash mounting).
- 4 Connect the  $\ominus$  terminal of the car battery.
- 5 Press **SOURCE**  $\odot$  to turn on the power.
- 6 Reset the unit. (→ 3)

### Installing the unit (in-dash mounting)

Do the required wiring. (→ 34)

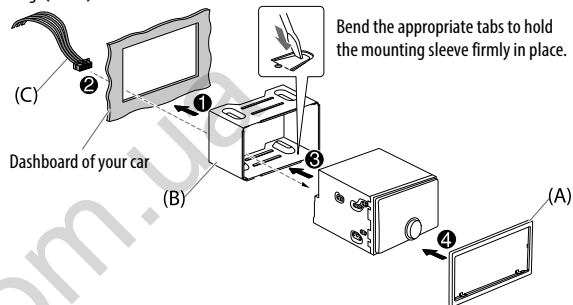

### When installing without the mounting sleeve

- 1 Remove the mounting sleeve and trim plate from the unit.
- 2 Align the holes in the unit (on both sides) with the vehicle mounting bracket and secure the unit with screws (supplied).

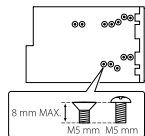

⚠ Use only the specified screws. Using wrong screws might damage the unit.

### How to remove the unit

- 1 Fit the catch pin on the extraction keys into the holes on both sides of the trim plate, then pull it out.
- 2 Insert the extraction keys deeply into the slots on each side, then follow the arrows as shown below.

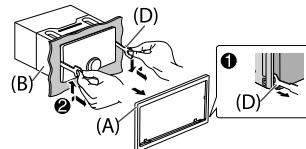

## INSTALLATION/CONNECTION

### Wiring connection

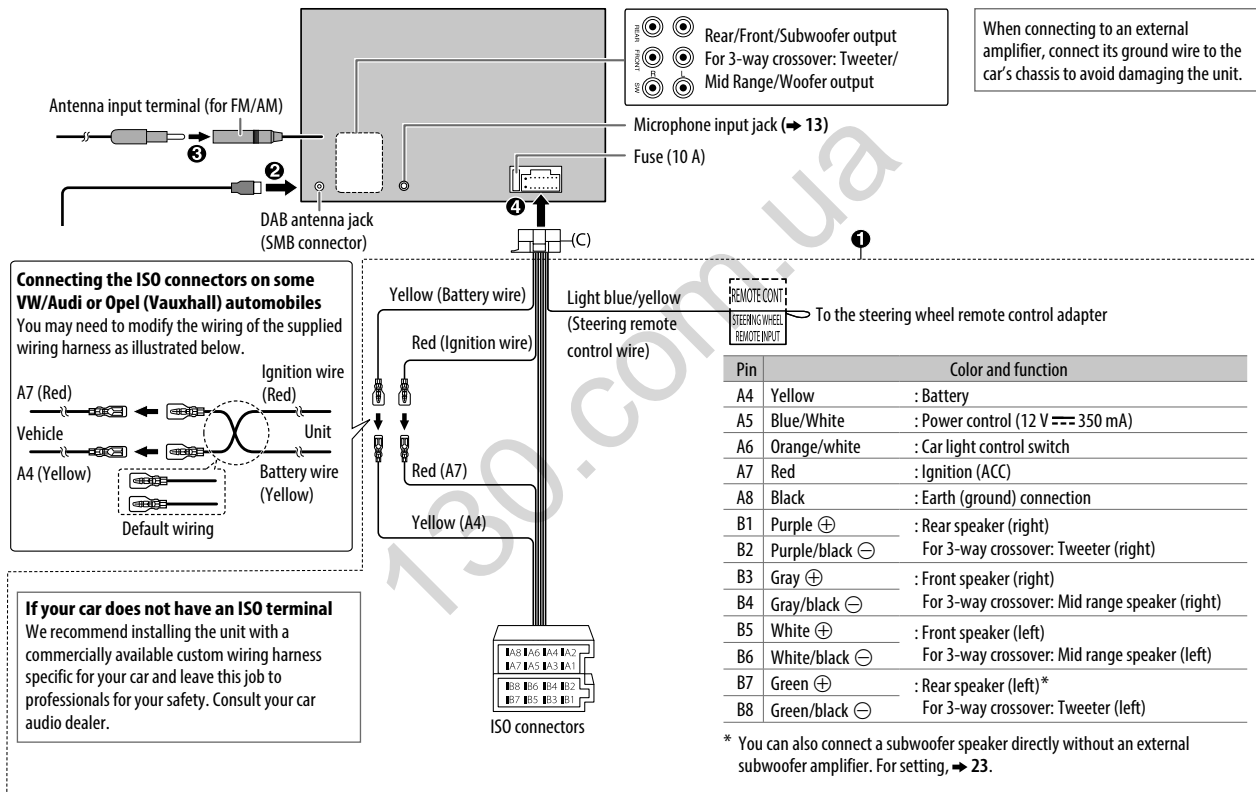

# SPECIFICATIONS

Digital radio	DAB	Frequency Range	Band III 174.928 MHz — 239.200 MHz
		Sensitivity	–100 dBm
		Signal-to-Noise Ratio	80 dB
		Antenna Connector Type	SMB
		Antenna Output Voltage	14.4 V (11 V – 16 V)
		Antenna Maximum Current	< 100 mA
Analog radio	FM	Frequency Range	87.5 MHz — 108.0 MHz (50 kHz step)
		Usable Sensitivity (S/N = 26 dB)	0.71 $\mu$ V/75 $\Omega$
		Quieting Sensitivity (DIN S/N = 46 dB)	2.0 $\mu$ V/75 $\Omega$
		Frequency Response ( $\pm 3$ dB)	30 Hz — 15 kHz
		Signal-to-Noise Ratio (MONO)	64 dB
		Stereo Separation (1 kHz)	40 dB
	AM (MW)	Frequency Range	531 kHz — 1 611 kHz (9 kHz step)
	Usable Sensitivity (S/N = 20 dB)	28.2 $\mu$ V (29 dB $\mu$ )	
AM (LW)	Frequency Range	153 kHz — 279 kHz (9 kHz step)	
	Usable Sensitivity (S/N = 20 dB)	50 $\mu$ V (33.9 dB $\mu$ )	
CD player		Laser Diode	GaAlAs
		Digital Filter (D/A)	8 times over sampling
		Spindle Speed	500 rpm — 200 rpm (CLV)
		Wow & Flutter	Below measurable limit
		Frequency Response ( $\pm 1$ dB)	20 Hz — 20 kHz
		Total Harmonic Distortion (1 kHz)	0.01 %

CD player		Signal-to-Noise Ratio (1 kHz)	105 dB
		Dynamic Range	90 dB
		Channel Separation	85 dB
		MP3 Decode	Compliant with MPEG-1/2 Audio Layer-3
		WMA Decode	Compliant with Windows Media Audio
		AAC Decode	AAC-LC “.aac” files
USB		USB Standard	USB 1.1, USB 2.0 (Full speed)
		Compatible Devices	Mass storage class
		File System	FAT12/16/32
		Maximum Supply Current	DC 5 V $\leq$ 1.5 A
		Digital Filter (D/A) Converter	24 Bit
		Frequency Response ( $\pm 1$ dB)	20 Hz — 20 kHz
		Signal-to-Noise Ratio (1 kHz)	105 dB
		Dynamic Range	90 dB
		Channel Separation	85 dB
		MP3 Decode	Compliant with MPEG-1/2 Audio Layer-3
Auxiliary		WMA Decode	Compliant with Windows Media Audio
		AAC Decode	AAC-LC “.aac”, “.m4a” files
		WAV Decode	Linear-PCM
		FLAC Decode	FLAC file, up to 24 bit/96 kHz
		Frequency Response ( $\pm 3$ dB)	20 Hz — 20 kHz
		Input Maximum Voltage	1 000 mV
		Input Impedance	30 k $\Omega$



## SPECIFICATIONS

Bluetooth	Version	Bluetooth 3.0
	Frequency Range	2.402 GHz — 2.480 GHz
	Output Power	+4 dBm (MAX), 0 dBm (AVE) Power Class 2
	Maximum Communication Range	Line of sight approx. 10 m (32.8 ft)
	Pairing	SSP (Secure Simple Pairing)
Audio	Profile	HFP1.6 (Hands-Free Profile) A2DP (Advanced Audio Distribution Profile) AVRCP1.5 (Audio/Video Remote Control Profile) PBAP (Phonebook Access Profile) SPP (Serial Port Profile)
	Maximum Output Power	50 W × 4 or 50 W × 2 + 50 W × 1 (Subwoofer = 4 Ω)
	Full Bandwidth Power (at less than 1 % THD)	22 W × 4
	Speaker Impedance	4 Ω — 8 Ω
	Preout Level/Load	4 000 mV/10 kΩ load
Preout Impedance	≤ 600 Ω	
General	Operating Voltage (10.5 V — 16 V allowable)	14.4 V
	Maximum Current Consumption	10 A
	Operating Temperature Range	−10°C — +60°C
	Installation Size (W × H × D)	182 mm × 111 mm × 158 mm
	Net Weight (includes Trimplate, Mounting Sleeve)	1.6 kg

Subject to change without notice.

130.com.ua

# CONTENIDO

ANTES DEL USO	2
PUNTOS BÁSICOS	3
PROCEDIMIENTOS INICIALES	4
1 Cancele la demostración	
2 Ajuste del reloj y la fecha	
3 Realice los ajustes básicos	
RADIO DIGITAL	5
RADIO ANALÓGICA	8
AUX	9
CD/USB/iPod/ANDROID	10
Spotify	12
BLUETOOTH®	13
AJUSTES DE AUDIO	20
AJUSTES DE VISUALIZACIÓN	26
REFERENCIAS	27
Mantenimiento	
Más información	
LOCALIZACIÓN Y SOLUCIÓN DE PROBLEMAS	30
INSTALACIÓN/CONEXIÓN	32
ESPECIFICACIONES	35

# ANTES DEL USO

## IMPORTANTE

- Antes de utilizar este producto y para asegurar su uso correcto, lea completamente este manual. En especial, lea y observe las Advertencias y Precauciones incluidas en este manual.
- Guarde el manual en un lugar seguro y accesible para futuras consultas.

## ▲ Advertencia

- No utilice ninguna función que pueda desviar su atención mientras está conduciendo el vehículo.

## ▲ Precaución

### Ajuste del volumen:

- Ajuste el volumen a un nivel que le permita oír los ruidos del exterior para impedir accidentes.
- Antes de reproducir fuentes digitales, baje el volumen para evitar que el repentino aumento del nivel de salida cause daños a los altavoces.

### General:

- Evite el uso de dispositivos externos cuando puedan afectar la seguridad de conducción.
- Asegúrese de tener una copia de respaldo de todos los datos importantes. No aceptamos responsabilidad alguna por la pérdida de los datos grabados.
- Para evitar cortocircuitos, nunca coloque ni deje objetos metálicos (por ejemplo, monedas o herramientas metálicas) dentro de la unidad.
- Si ocurre un error de disco debido a la condensación en el lente láser, extraiga el disco y espere hasta que se evapore la humedad.





## Cómo leer este manual

- Las operaciones se explican utilizando principalmente los botones de la placa frontal.
- Se utilizan indicaciones en inglés para las explicaciones. Puede seleccionar el idioma de visualización desde el menú. (→ 5)
- [XX] indica los elementos seleccionados.
- (→ XX) significa que hay información disponible en la página indicada.

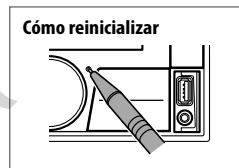
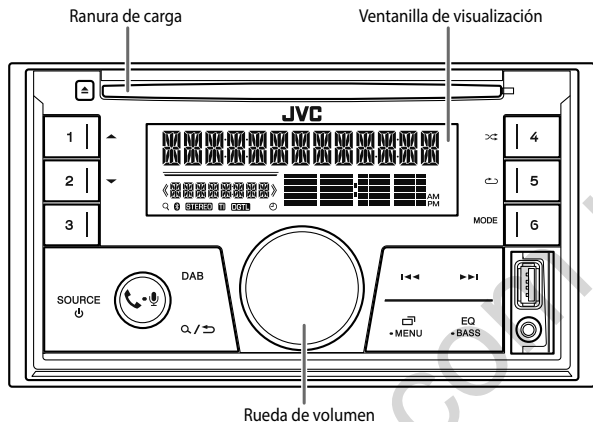
# PUNTOS BÁSICOS

## Placa frontal



Para	En la placa frontal
Encender la unidad	Pulse <b>SOURCE</b>  • Pulse y mantenga pulsado para apagar la unidad.
Ajustar el volumen	Gire la rueda de volumen. Pulse la rueda de volumen para enmudecer el sonido o pausar la reproducción. • Pulse otra vez para cancelar. El nivel de volumen vuelve al nivel anterior antes del silenciamiento o la pausa.
Seleccionar una fuente	• Pulse <b>SOURCE</b>  repetidamente. • Pulse <b>SOURCE</b>  , y, a continuación, gire la rueda de volumen antes de que transcurran 2 segundos.
Cambiar la información en pantalla	Pulse  -MENU repetidamente. (→ 29)

# PROCEDIMIENTOS INICIALES

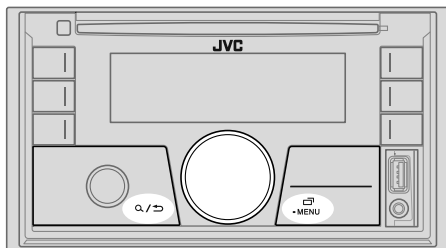

## 1 Cancele la demostración

Cuando enciende la unidad por primera vez (o [FACTORY RESET] está ajustado a [YES], → 5), en la pantalla se muestra: "CANCEL DEMO" → "PRESS" → "VOLUME KNOB"

- 1 Pulse la rueda de volumen.  
Se selecciona [YES] para la configuración inicial.
- 2 Pulse de nuevo la rueda de volumen.  
Aparece "DEMO OFF".

## 2 Ajuste del reloj y la fecha

- 1 Pulse y mantenga pulsado M-MENU.
- 2 Gire la rueda de volumen para seleccionar [CLOCK] y, a continuación, pulse la rueda.

Para ajustar el reloj

- 3 Gire la rueda de volumen para seleccionar [CLOCK ADJUST] y, a continuación, pulse la rueda.
- 4 Gire la rueda de volumen para realizar los ajustes y, a continuación, pulse la rueda.  
Hora → Minutos
- 5 Gire la rueda de volumen para seleccionar [CLOCK FORMAT] y, a continuación, pulse la rueda.
- 6 Gire la rueda de volumen para seleccionar [12H] o [24H] y, a continuación, pulse la rueda.

Para ajustar la fecha

- 7 Gire la rueda de volumen para seleccionar [DATE SET] y, a continuación, pulse la rueda.
- 8 Gire la rueda de volumen para realizar los ajustes y, a continuación, pulse la rueda.  
Día → Mes → Año
- 9 Pulse M-MENU para salir.

Para volver al elemento de ajuste anterior, pulse Q / ↶.

## 3 Realice los ajustes básicos

- 1 Pulse y mantenga pulsado M-MENU.
- 2 Gire la rueda de volumen para seleccionar un elemento (consulte la siguiente tabla), y, a continuación, pulse la rueda.
- 3 Repita el paso 2 hasta que se seleccione o active el elemento deseado.
- 4 Pulse M-MENU para salir.

Para volver al elemento de ajuste anterior, pulse Q / ↶.

Predeterminado: **XX**

SYSTEM	
KEY BEEP	(No aplicable si se ha seleccionado crossover de 3 vías.) <b>ON:</b> Activa el tono de pulsación de teclas. ; <b>OFF:</b> Se desactiva.
SOURCE SELECT	
AM SRC*	<b>ON:</b> Habilita AM en la selección de la fuente. ; <b>OFF:</b> Se deshabilita. (→ 8)
SPOTIFY SRC*	<b>ON:</b> Habilita SPOTIFY en la selección de la fuente. ; <b>OFF:</b> Se deshabilita. (→ 12)
BUILT-IN AUX*	<b>ON:</b> Habilita AUX en la selección de la fuente. ; <b>OFF:</b> Se deshabilita. (→ 9)

\* No se visualiza cuando se ha seleccionado la fuente correspondiente.

## PROCEDIMIENTOS INICIALES

<b>F/W UPDATE</b>	
<b>UPDATE SYSTEM/UPDATE DAB1/UPDATE DAB2</b>	
<b>F/W UP xxxx/ F/W UP xxxxx/ F/W UP Vxxx</b>	<b>YES:</b> Se empieza a actualizar el firmware. ; <b>NO:</b> Se cancela (la actualización no se activa). Para obtener información sobre cómo actualizar el firmware, visite < <a href="http://www.jvc.net/cs/car/">http://www.jvc.net/cs/car/</a> >.
<b>FACTORY RESET</b>	<b>YES:</b> Se restablecen los ajustes predeterminados (excepto la emisora memorizada). ; <b>NO:</b> Se cancela.
<b>CLOCK</b>	
<b>TIME SYNC</b>	<b>ON:</b> La hora del reloj se ajusta automáticamente con los datos de la hora del reloj (CT) de la señal DAB. ; <b>OFF:</b> Se cancela.
<b>CLOCK DISPLAY</b>	<b>ON:</b> La hora del reloj siempre se visualiza en la pantalla cuando la unidad está apagada. ; <b>OFF:</b> Se cancela.
<b>ENGLISH</b>	
<b>РУССКИЙ</b>	Seleccione el idioma de visualización para el menú y la información de la música, si corresponde.
<b>ESPAÑOL</b>	Por defecto, se selecciona <b>ENGLISH</b> .

## RADIO DIGITAL

### Acerca de DAB (Radiodifusión de audio digital)

DAB es uno de los sistemas de radiodifusión digital de radio disponibles en la actualidad. Puede proporcionar sonido de calidad digital sin ninguna interferencia molesta ni distorsión de la señal. Asimismo, puede proveer texto, imágenes, y datos.

A diferencia de la difusión de FM, donde cada programa se transmite en su propia frecuencia, la DAB combina diversos programas (denominados "servicios") para formar un "ensamble" (conjunto). El "componente primario" (emisora de radio principal) viene a veces acompañado de un "componente secundario" que puede contener programas adicionales u otra información.

#### Preparativos:

- 1 Conecte una antena DAB a la toma de antena DAB. (→ 34)**
  - 2 Pulse **DAB** para seleccionar directamente a la DAB.**
  - 3 Pulse y mantenga pulsado **DAB** para iniciar la actualización de la lista de servicios.** Aparece "DAB SORTING" y comienza la actualización. Esto tarda un máximo de 3 minutos. La interrupción (como información de tráfico, por ejemplo) no es posible durante la actualización.
- **Para cancelar la actualización de la lista de servicios:** Pulse y mantenga pulsado **DAB** otra vez.

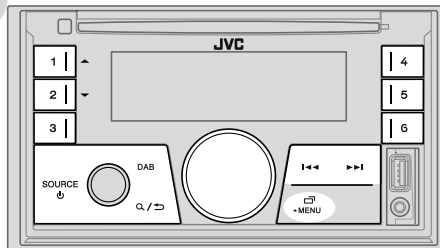

### Búsqueda de un ensemble

- 1 Pulse **DAB** para seleccionar directamente a la DAB.
- 2 Pulse **◀◀ / ▶▶** para la búsqueda automática de un ensemble.  
(o)  
Pulse y mantenga pulsado **◀◀ / ▶▶** hasta que parpadee "M" y, a continuación, pulse repetidamente para la búsqueda manual de un ensemble.
- 3 Pulse **◀◀ / ▶▶** para seleccionar el servicio (sea primario o secundario) que desea escuchar.

### Ajustes en la memoria

Puede guardar hasta 18 servicios.

#### ■ Guardar un servicio

Mientras escucha un servicio...

Pulse y mantenga pulsado uno de los botones numéricos (1 a 6).

- 1 (o)  
1 Pulse y mantenga pulsada la rueda de volumen hasta que "PRESET MODE" parpadee.
- 2 Gire la rueda de volumen para seleccionar un número de preajuste y, a continuación, pulse la rueda.  
El número de preajuste parpadea y aparece "MEMORY".

#### ■ Seleccione una emisora almacenada

Pulse uno de los botones numéricos (1 a 6).

- 1 (o)  
1 Pulse **Q / ↵**.
- 2 Gire la rueda de volumen para seleccionar un número de preajuste y, a continuación, pulse la rueda.

### Selección de un servicio

- 1 Pulse **DAB** para ingresar en el modo de búsqueda de servicio.
- 2 Gire la rueda de volumen para seleccionar un servicio y, a continuación, pulse la rueda.

Para cancelar el modo de búsqueda de servicio, pulse **Q / ↵** o **DAB**.

### Selección de un servicio por el nombre

- 1 Pulse **DAB** para ingresar en el modo de búsqueda de servicio.
- 2 Pulse **1 ▲ / 2 ▼** para seleccionar el carácter que desea buscar.
- 3 Gire la rueda de volumen para seleccionar un servicio y, a continuación, pulse la rueda.

### Otros ajustes

- 1 Pulse y mantenga pulsado **☐**-MENU.
- 2 Gire la rueda de volumen para seleccionar un elemento (**↔ 7**) y, a continuación, pulse la rueda.
- 3 Repita el paso 2 hasta que se seleccione o active el elemento que desee o siga las instrucciones indicadas en el elemento seleccionado.
- 4 Pulse **☐**-MENU para salir.

Para volver al elemento de ajuste anterior, pulse **Q / ↵**.

Predeterminado: **XX**

## TUNER SETTING

**RADIO TIMER** Enciende la radio a una hora específica, independientemente de la fuente actual.  
**1 ONCE/DAILY/WEEKLY/OFF:** Selecciona la frecuencia de activación del temporizador.  
**2 FM/AM/DAB:** Seleccionar una fuente.  
**3 01 a 18** (para FM)/**01 a 06** (para AM)/**01 a 18** (para DAB): Seleccione la emisora preajustada.  
**4** Define el día\* y la hora de activación.  
 Se ilumina "☉" al finalizar.  
 El temporizador de la radio no se activará en los siguientes casos.  
 • La unidad está apagada.  
 • Se ha seleccionado **[OFF]** para **[AM SRC]** en **[SOURCE SELECT]** después de haber seleccionado AM para el temporizador de la radio. (➔ **4**)  
 \* Puede seleccionarse solo si se selecciona **[ONCE]** o **[WEEKLY]** en el paso **1**.

**AF SET** **ON:**  
 Mientras escucha DAB...  
 Cambia automáticamente a FM y permite escuchar el mismo programa cuando se debilita la intensidad de la señal DAB. El sonido DAB se vuelve a escuchar cuando se restablece la señal. Mientras escucha FM...  
 Cambia automáticamente a la fuente DAB que emite el mismo programa (si está disponible). ; **OFF:** Se cancela.

**TI** **ON:** Permite que la unidad cambie temporalmente a Información sobre el tráfico, si está disponible ("TI" se enciende). ; **OFF:** Se cancela.

**PTY SEARCH** Selecciona un código PTY. (Véase la Código PTY de la columna derecha.)  
 Si hay una emisora que esta difundiendo un programa que tenga el mismo código PTY que el seleccionado por usted, se sintonizará esa emisora.

**DAB ANNOUCMNT** **TRAVEL, WARNINGS, NEWS, WEATHER, EVENT, SPECIAL, RAD INFO, SPORTS, FINANCE:** Gire la rueda de volumen para seleccionar y, a continuación, pulse la rueda.  
 Aparece "✖" delante del tipo de anuncio activado.

Cambia automáticamente desde cualquier fuente a ensambles de radio digital que estén difundiendo el tipo de anuncio activado.  
 • Se pueden activar múltiples anuncios de manera simultánea.  
 • Para desactivar, pulse otra vez la rueda de volumen ("✖" se apaga).

**LIST UPDATE** **UPDATE AUTO:** Actualiza automáticamente la lista de servicios DAB al encender la unidad. ; **UPDATE MANUAL:** Actualiza la lista de servicios DAB cuando se pulsa y mantiene pulsado **DAB**.

**PTY WATCH** La unidad cambia automáticamente desde cualquier fuente a ensambles de radio digital que estén difundiendo el tipo de programa seleccionado. (Véase el tipo de programa más abajo). **OFF:** Se cancela.

**DAB ANT POWER** **ON:** Suministra alimentación a la antena DAB. ; **OFF:** No suministra alimentación. Se selecciona cuando se utiliza la antena pasiva sin amplificador.

**RELATED SERV** **ON:** Habilita la función enlace suave (Soft-Link) para cambiar a un servicio alternativo que ofrezca un programa diferente del actual. ; **OFF:** Se deshabilita.

**Código PTY/Tipo de programa:**  
**NEWS, AFFAIRS, INFO, SPORT, EDUCATE, DRAMA, CULTURE, SCIENCE, VARIED, POP M** (música), **ROCK M** (música), **EASY M** (música), **LIGHT M** (música), **CLASSICS, OTHER M** (música), **WEATHER, FINANCE, CHILDREN, SOCIAL, RELIGION, PHONE IN, TRAVEL, LEISURE, JAZZ, COUNTRY, NATION M** (música), **OLDIES, FOLK M** (música), **DOCUMENT**



# RADIO ANALÓGICA

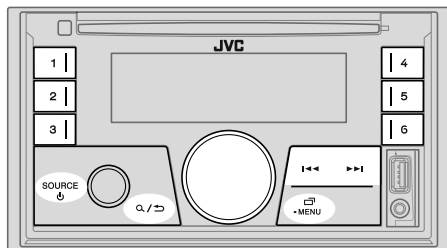

"STEREO" se enciende cuando se recibe una radiodifusión FM estéreo con una intensidad de señal suficiente.

## Búsqueda de una emisora

- 1 Pulse **SOURCE** repetidamente para seleccionar FM o AM.
- 2 Pulse para la búsqueda automática de emisoras.  
(o)  
Pulse y mantenga pulsado hasta que parpadee "M" y, a continuación, pulse repetidamente para realizar la búsqueda manual de emisoras.

## Ajustes en la memoria

Puede almacenar hasta 18 emisoras de FM y 6 emisoras de AM en la memoria.

### ■ Almacene una emisora

Mientras escucha una emisora....

Pulse y mantenga pulsado uno de los botones numéricos (1 a 6).

- 1 Pulse y mantenga pulsada la rueda de volumen hasta que "PRESET MODE" parpadee.

- 2 Gire la rueda de volumen para seleccionar un número de preajuste y, a continuación, pulse la rueda.  
El número de preajuste parpadea y aparece "MEMORY".

### ■ Seleccione una emisora almacenada

Pulse uno de los botones numéricos (1 a 6).

- (o)
- 1 Pulse .
- 2 Gire la rueda de volumen para seleccionar un número de preajuste y, a continuación, pulse la rueda.

## Otros ajustes

- 1 Pulse y mantenga pulsado -MENU.
- 2 Gire la rueda de volumen para seleccionar un elemento (consulte la siguiente tabla), y, a continuación, pulse la rueda.
- 3 Repita el paso 2 hasta que se seleccione o active el elemento que desee o siga las instrucciones indicadas en el elemento seleccionado.
- 4 Pulse -MENU para salir.

Para volver al elemento de ajuste anterior, pulse .

Predeterminado: **XX**

TUNER SETTING	
RADIO TIMER	(→ 7)
SSM	SSM 01-06 / SSM 07-12 / SSM 13-18: Configura automáticamente hasta 18 emisoras para FM. "SSM" deja de destellar cuando se almacenan las primeras 6 emisoras. Seleccione SSM 07-12 / SSM 13-18 para almacenar las 12 emisoras siguientes.
LOCAL SEEK	<b>ON:</b> Busca solo emisoras FM con buena recepción de señal. ; <b>OFF:</b> Se cancela. • Los ajustes realizados se aplican solo a la fuente/emisora seleccionada. Una vez que se cambie la fuente/emisora, es necesario volver a realizar los ajustes.

## RADIO ANALÓGICA

<b>IF BAND</b>	<b>AUTO:</b> Aumenta la selectividad del sintonizador para reducir las interferencias con emisoras FM adyacentes. (Se puede perder el efecto estéreo.); <b>WIDE:</b> Sujeto a interferencias de las emisoras FM adyacentes, pero la calidad del sonido no se degrada y se conserva el efecto estereofónico.
<b>MONO SET</b>	<b>ON:</b> Mejora la recepción de FM pero se puede perder el efecto estéreo.; <b>OFF:</b> Se cancela.
<b>NEWS SET*</b>	<b>ON:</b> Si estuviera disponible, la unidad cambiará temporalmente al Noticiero.; <b>OFF:</b> Se cancela.
<b>REGIONAL*</b>	<b>ON:</b> Cambia a otra emisora sólo en la región específica que utiliza el control "AF"; <b>OFF:</b> Se cancela.
<b>AF SET*</b>	<b>ON:</b> Cuando la recepción actual es deficiente, busca automáticamente otra emisora que transmita el mismo programa en la misma red Radio Data System con mejor recepción de señal.; <b>OFF:</b> Se cancela.
<b>TI</b>	<b>ON:</b> Permite que la unidad cambie temporalmente a Información sobre el tráfico, si está disponible ("TI" se enciende); <b>OFF:</b> Se cancela. • [TI] en la banda AM permite habilitar la interrupción de avisos de tráfico para la fuente DAB solamente.
<b>PTY SEARCH*</b>	Seleccione un código PTY. (→ 7) Si hay una emisora que está difundiendo un programa que tenga el mismo código PTY que el seleccionado por usted, se sintonizará esa emisora.

\* Solo para la fuente de FM.

## AUX

### Uso de un reproductor de audio portátil

#### 1 Conecte un reproductor de audio portátil (disponible en el mercado).

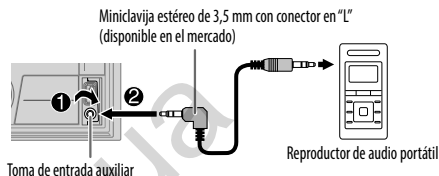

#### 2 Seleccione [ON] para [BUILT-IN AUX] en [SOURCE SELECT]. (→ 4)

#### 3 Pulse **SOURCE** repetidamente para seleccionar AUX.

#### 4 Encienda el reproductor de audio portátil e inicie la reproducción.



Para una salida de audio óptima, utilice una miniclavija estéreo auricular de 3 contactos.

# CD/USB/iPod/ANDROID

## Inicie la reproducción

La fuente cambia automáticamente y se inicia la reproducción.

### CD



Terminal de entrada USB

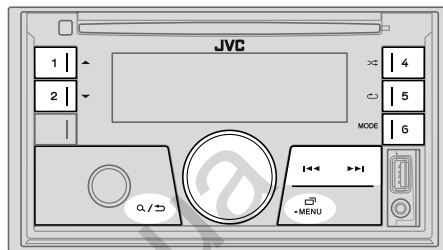
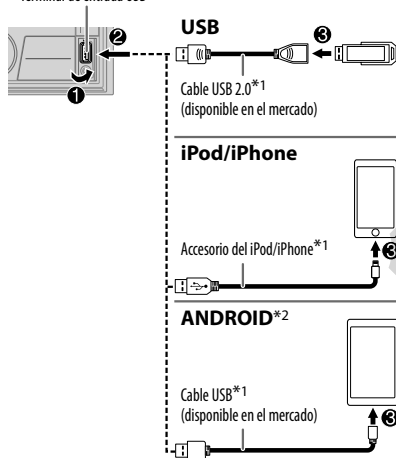

### Para

### En la placa frontal

Retroceder/avanzar rápidamente\*3

Pulse y mantenga pulsado ◀◀ / ▶▶.

Seleccionar una pista/archivo

Pulse ◀ / ▶.

Seleccionar una carpeta\*4

Pulse 1 ▲ / 2 ▼.

Repetir reproducción\*5

Pulse 5 ↺ repetidamente.

TRACK REPEAT/ALL REPEAT

: CD de audio

TRACK REPEAT/FOLDER REPEAT/ALL REPEAT

: Archivo MP3/WMA/AAC/WAV/FLAC

ONE REPEAT/ALL REPEAT/REPEAT OFF

: iPod o ANDROID

Reproducción aleatoria\*5

Pulse 4 ⇄ repetidamente.

ALL RANDOM/RANDOM OFF

: CD de audio

FOLDER RANDOM/ALL RANDOM/RANDOM OFF

: Archivo MP3/WMA/AAC/WAV/FLAC

SONG RANDOM/ALL RANDOM/RANDOM OFF

: iPod o ANDROID

\*1 No deje el cable dentro del vehículo cuando no lo esté utilizando.

\*2 Cuando conecte un dispositivo Android, se mostrará "Press [VIEW] to install JVC MUSIC PLAY APP". Siga las instrucciones para instalar la aplicación. Antes de la conexión, también puede instalar la versión más reciente de la aplicación JVC MUSIC PLAY en su dispositivo Android. Para obtener más información, visite <<http://www.jvc.net/cs/car/>>.

\*3 Para ANDROID: Aplicable sólo cuando se selecciona [AUTO MODE]. (→ 11)

\*4 Para CD: Sólo para archivos MP3/WMA/AAC. Esto no funciona para iPod/ANDROID.

\*5 Para iPod/ ANDROID: Aplicable sólo cuando se selecciona [HEAD MODE]/[AUTO MODE]. (→ 11)

## CD/USB/iPod/ANDROID

### Seleccionar modo de control

**Pulse 6 MODE repetidamente mientras está en una fuente iPod USB.**

**HEAD MODE:** Controla el iPod desde esta unidad.

**IPHONE MODE:** Controla el iPod desde el propio iPod. No obstante, podrá seguir controlando la reproducción/pausa o el salto de archivos desde esta unidad.

**Pulse 6 MODE repetidamente mientras está en una fuente ANDROID.**

**AUTO MODE:** Controla el dispositivo Android desde esta unidad a través de la aplicación JVC MUSIC PLAY instalada en el dispositivo Android.

**AUDIO MODE:** Controla el dispositivo Android desde el propio Android a través de otras aplicaciones del reproductor de medios instalado en el dispositivo Android. No obstante, podrá seguir controlando la reproducción/pausa o el salto de archivos desde esta unidad.

### Seleccionar Music drive

**Pulse 6 MODE repetidamente mientras está en una fuente USB.**

Se reproducirán las canciones almacenadas en la siguiente unidad.

- Memoria interna o externa seleccionada de un smartphone (Clase de almacenamiento masivo).
- Unidad seleccionada de un dispositivo de múltiples unidades.

### Ajustes para utilizar la aplicación JVC Remote

La aplicación JVC Remote ha sido diseñada para controlar las operaciones del receptor para automóvil JVC desde un iPhone/iPod (a través del terminal de entrada USB).

#### Preparativos:

Antes de la conexión, instale la versión más reciente de la aplicación JVC Remote en su dispositivo. Para obtener más información, visite <<http://www.jvc.net/cs/car/>>.

Puede realizar los ajustes de la misma manera que a través de la conexión Bluetooth.

(➔ 19)

### Seleccionar un archivo de una carpeta/lista

Para iPod/ANDROID, aplicable solo cuando se selecciona [HEAD MODE]/[AUTO MODE].

- 1 Pulse **Q / ➔**.
- 2 Gire la rueda de volumen para seleccionar una carpeta/lista y, a continuación, pulse la rueda.
- 3 Gire la rueda de volumen para seleccionar un archivo y, a continuación, pulse la rueda.

#### Búsqueda rápida (aplicable solo para fuentes CD, USB y ANDROID)

Si existen numerosos archivos, puede realizar una búsqueda rápida.

Gire la rueda de volumen rápidamente para navegar por la lista con rapidez.

#### Búsqueda alfabética (aplicable solo para fuentes iPod USB y ANDROID)

Puede realizar la búsqueda de un archivo por el primer carácter.

##### Para fuente iPod USB

Pulse **1 ▲ / 2 ▼** o gire rápidamente la rueda de volumen para seleccionar el carácter deseado (A a Z, 0 a 9, OTHERS).

- Seleccione "OTHERS" si el primer carácter no es una letra (A a Z) ni un número (0 a 9).

##### Para fuente ANDROID

- 1 Pulse **1 ▲ / 2 ▼** para ingresar a la búsqueda de caracteres.
- 2 Gire la rueda de volumen para seleccionar el carácter que desee.
  - ▲▲: Letras mayúsculas (A a Z)
  - ▲\_: Letras minúsculas (a a z)
  - 0-: Números (0 a 9)
  - OTHERS-: Carácter distinto de A a Z y 0 a 9
- 3 Pulse la rueda de volumen para iniciar la búsqueda.

- Para volver al elemento de ajuste anterior, pulse **Q / ➔**.
- Para cancelar, pulse y mantenga pulsado **Q / ➔**.

# Spotify

## Preparativos:

Instale la última versión de la aplicación Spotify en su dispositivo (iPhone/iPod touch) y, a continuación, cree una cuenta e inicie sesión en Spotify.

- Seleccione [ON] para [SPOTIFY SRC] en [SOURCE SELECT]. (➔ 4)

## Comience a escuchar

- 1 Abra la aplicación Spotify en su dispositivo.
- 2 Conecte su dispositivo al terminal de entrada USB.

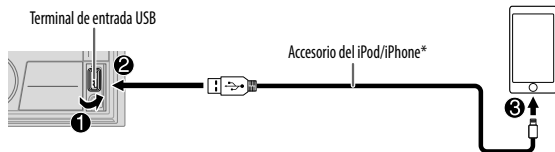

- 3 Pulse **SOURCE** repetidamente para seleccionar SPOTIFY. El programa de difusión se inicia automáticamente.

\* No deje el cable dentro del vehículo cuando no lo esté utilizando.

Para	En la placa frontal
Reproducción/pausa	Pulse la rueda de volumen.
Saltar una pista	Pulse *1 / .
Pulgar arriba o pulgar abajo*2	Pulse <b>1 ▲</b> / <b>2 ▼</b> .
Iniciar la radio	Pulse y mantenga pulsado <b>6</b> .
Repetir reproducción*3	Pulse <b>5</b> repetidamente. ALL REPEAT, ONE REPEAT*1, REPEAT OFF

Para	En la placa frontal
Reproducción aleatoria*3	Pulse <b>4</b> repetidamente.*1 ALL RANDOM, RANDOM OFF

\*1 Disponible solamente para usuarios de cuenta premium.

\*2 Esta función está disponible solamente para las pistas de Radio. Si selecciona pulgar abajo, se omitirá la pista actual.

\*3 Disponible solamente para las pistas en listas de reproducción.

## Guardar información sobre canciones favoritas

Mientras escucha la Radio en Spotify...

**Pulse y mantenga pulsada la rueda de volumen.**

Aparece "SAVED" y la información se guarda en "Your Music (Tu Música)" o "Your Library (Tu Biblioteca)" de su cuenta de Spotify.

Para no guardar, repita el mismo procedimiento.

Aparece "REMOVED" y la información se elimina de "Your Music (Tu Música)" o "Your Library (Tu Biblioteca)" de su cuenta de Spotify.

## Buscar una canción o una emisora

- 1 Pulse / .
- 2 Gire la rueda de volumen para seleccionar un tipo de lista y, a continuación, pulse la rueda.  
Los tipos de listas visualizados difieren dependiendo de la información enviada por Spotify.
- 3 Gire la rueda de volumen para seleccionar la canción o la emisora deseada y, a continuación, pulse la rueda.  
También puede realizar una búsqueda rápida a través de la lista girando rápidamente la rueda de volumen.

Para cancelar, pulse y mantenga pulsado / .

## BLUETOOTH — Conexión

### Perfiles Bluetooth compatibles

- Perfil manos libres (HFP)
- Perfil Avanzado de Distribución de Audio (A2DP)
- Perfil de mando a distancia de Audio/Video (AVRCP)
- Perfil del puerto en serie (SPP)
- Perfil de acceso a la guía telefónica (PBAP)

### Códecs Bluetooth compatibles

- Códec de sub-banda (SBC)
- Codificador avanzado de audio (AAC)

## Conecte el micrófono

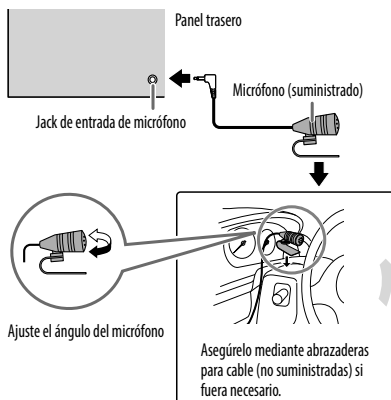

## Emparejar y conectar por primera vez un dispositivo Bluetooth

### 1 Pulse **SOURCE** para encender la unidad.

### 2 Busque y seleccione **"KW-DB9\*BT"** en el dispositivo Bluetooth.

"BT PAIRING" parpadea en la pantalla.

- En el caso de algunos dispositivos Bluetooth, puede ser necesario ingresar el número de identificación personal (código PIN) inmediatamente después de la búsqueda.

### 3 Realice (A) o (B) dependiendo de los datos mostrados en la pantalla.

En el caso de algunos dispositivos Bluetooth, la secuencia de emparejamiento puede diferir de lo descrito en los siguientes pasos.

#### (A) "[Nombre del dispositivo]" → "XXXXXX" → "VOL - YES" → "BACK - NO"

"XXXXXX" es una clave de 6 dígitos que se genera aleatoriamente durante cada emparejamiento.

- 1 Asegúrese de que las claves que aparecen en la unidad coincidan con las que aparecen en el dispositivo Bluetooth.
- 2 Pulse la rueda de volumen para confirmar la clave.
- 3 Opere el dispositivo Bluetooth para confirmar la clave.

#### (B) "[Nombre del dispositivo]" → "VOL - YES" → "BACK - NO"

- 1 Pulse la rueda de volumen para iniciar el emparejamiento.
- 2 • Si "PAIRING" → "PIN 0000" aparece en la pantalla, ingrese el código PIN "0000" en el dispositivo Bluetooth.  
Puede cambiar el código PIN deseado antes del emparejamiento. (→ 17)  
• Si solo aparece "PAIRING", opere el dispositivo Bluetooth para confirmar el emparejamiento.

El mensaje "PAIRING COMPLETED" aparece cuando ha finalizado el emparejamiento;  se iluminará cuando se establezca la conexión Bluetooth.

- Esta unidad es compatible con Emparejamiento Simple y Seguro (SSP).
- Pueden registrarse (emparejarse) hasta cinco dispositivos en total.
- Una vez finalizado el procedimiento, el dispositivo Bluetooth quedará registrado en la unidad aunque la reinicialice. Para borrar el dispositivo emparejado, → 17, [DEVICE DELETE].
- Pueden conectarse dos teléfonos Bluetooth y un dispositivo de audio Bluetooth a la vez.
- No obstante, mientras está activada la fuente BT AUDIO, es posible conectar a cinco dispositivos de audio Bluetooth y cambiar entre los cinco dispositivos. (→ 18)
- Algunos dispositivos Bluetooth pueden no conectarse automáticamente a la unidad después del emparejamiento. Conecte el dispositivo a la unidad manualmente.
- Si desea más información, consulte el manual de instrucciones del dispositivo Bluetooth.

## Emparejamiento automático

La solicitud de emparejamiento (a través de Bluetooth) se activa automáticamente si hay un iPhone/iPod touch/ dispositivo Android conectado a través del terminal de entrada USB.

Para el emparejamiento, pulse la rueda de volumen después de confirmar el nombre del dispositivo.

La solicitud de emparejamiento automático se activa únicamente si:

- Está activada la función Bluetooth del dispositivo conectado.
- [AUTO PAIRING] está ajustado a [ON]. (➔ 17)
- La aplicación JVC MUSIC PLAY está instalada en el dispositivo Android (➔ 10) y la opción [AUTO MODE] seleccionada (➔ 11).

## BLUETOOTH — Teléfono móvil

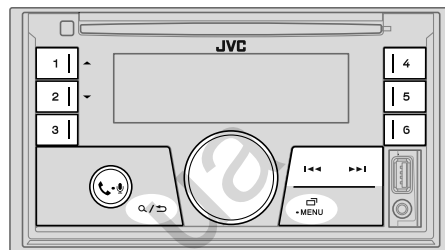

## Recibir una llamada

Cuando se recibe una llamada entrante:

- Los botones parpadean en el color que ha seleccionado en [RING COLOR]. (➔ 15)
- Si [AUTO ANSWER] está ajustado al tiempo seleccionado, la unidad contesta automáticamente la llamada. (➔ 15)

Durante una llamada:

- Los botones dejan de parpadear y se iluminan en el color que ha seleccionado en [RING COLOR]. (➔ 15)
- Si apaga la unidad, la conexión Bluetooth se interrumpe.

Las siguientes operaciones pueden diferir o no estar disponibles dependiendo del teléfono que se haya conectado.

Para	En la placa frontal
------	---------------------





Primera llamada entrante...

Contestar una llamada	Pulse  o la rueda de volumen.
Rechazar una llamada	Mantenga pulsado  o la rueda de volumen.
Finalizar una llamada	Mantenga pulsado  o la rueda de volumen.





## BLUETOOTH®

### Para En la placa frontal

Mientras habla con la primera llamada entrante...

Responder a otra llamada entrante y dejar en espera la llamada actual	Pulse  -  o la rueda de volumen.
Rechazar otra llamada entrante	Mantenga pulsado  -  o la rueda de volumen.

Mientras tiene dos llamadas activas...

Finalizar la llamada actual y activar la llamada en espera	Mantenga pulsado  -  o la rueda de volumen.
Pase de la llamada actual a la llamada en espera y viceversa	Pulse  -  .

Ajustar el volumen del teléfono* <sup>1</sup> [00] a [35] (Predeterminado: [15])	Gire la rueda de volumen durante una llamada.
---	---



Cambiar entre los modos manos libres y conversación privada* <sup>2</sup>	Pulse  /  durante una llamada.
---	--



\*<sup>1</sup> Este ajuste no influirá en el volumen del resto de las fuentes.

\*<sup>2</sup> Las operaciones pueden variar dependiendo del dispositivo Bluetooth conectado.

### Mejorar la calidad de voz

Mientras habla por teléfono...



- 1 Pulse y mantenga pulsado  -MENU.
- 2 Gire la rueda de volumen para seleccionar un elemento (consulte la siguiente tabla), y, a continuación, pulse la rueda.
- 3 Repita el paso 2 hasta que se seleccione o active el elemento deseado.
- 4 Pulse  -MENU para salir.



Para volver al elemento de ajuste anterior, pulse  / .

Predeterminado: **XX**

MIC GAIN	LEVEL -10 a LEVEL +10 (LEVEL -04): La sensibilidad del micrófono aumenta a medida que aumenta el número.
NR LEVEL	LEVEL -05 a LEVEL +05 (LEVEL 00): Ajuste el nivel de reducción de ruido hasta que el ruido que se escucha durante una conversación telefónica sea mínimo.
ECHO CANCEL	LEVEL -05 a LEVEL +05 (LEVEL 00): Ajuste el tiempo de retardo de cancelación de eco hasta que el eco que escucha durante una conversación telefónica sea mínimo.

### Realice los ajustes para recibir una llamada

- 1 Pulse  -  para ingresar al modo Bluetooth.
- 2 Gire la rueda de volumen para seleccionar un elemento (consulte la siguiente tabla), y, a continuación, pulse la rueda.
- 3 Repita el paso 2 hasta que se seleccione o active el elemento deseado.

Para volver al elemento de ajuste anterior, pulse  / .

Predeterminado: **XX**

SETTINGS	
AUTO ANSWER	01 SEC a 30 SEC: La unidad contesta automáticamente las llamadas entrantes en el tiempo seleccionado (en segundos). ; <b>OFF</b> : Se cancela.
RING COLOR	COLOR 01 a COLOR 49 (COLOR 08): Selecciona el color de iluminación de los botones como notificación cuando se recibe una llamada entrante y durante la llamada. ; <b>OFF</b> : Se cancela.
BATT/SIGNAL *	AUTO: Muestra el estado de la carga y la intensidad de la señal cuando la unidad detecta un dispositivo Bluetooth y se conecta el dispositivo Bluetooth. ; <b>OFF</b> : Se cancela.

\* La funcionalidad depende del tipo de teléfono en uso.



## Realizar una llamada

Puede realizar una llamada desde el historial de llamadas, la guía telefónica o mediante marcación del número. La llamada con marcación por voz también es posible si su teléfono móvil dispone de esta función.

- 1 Pulse para ingresar al modo Bluetooth.  
Aparece "(nombre del primer dispositivo)".
  - Si hay dos teléfonos Bluetooth conectados, pulse nuevamente para cambiar al otro teléfono.  
Aparece "(nombre del segundo dispositivo)".
- 2 Gire la rueda de volumen para seleccionar un elemento (consulte la siguiente tabla), y, a continuación, pulse la rueda.
- 3 Repita el paso 2 hasta que se seleccione o active el elemento que desee o siga las instrucciones indicadas en el elemento seleccionado.

Para volver al elemento de ajuste anterior, pulse / .

<b>RECENT CALL</b>	(Solo si el teléfono es compatible con PBAP) <ol style="list-style-type: none"> <li>1 Pulse la rueda de volumen para seleccionar un nombre o un número de teléfono.                             <ul style="list-style-type: none"> <li>• "&lt;" indica llamada recibida, "&gt;" indica llamada realizada, "M" indica llamada perdida.</li> <li>• El mensaje "NO HISTORY" aparece si no existe un historial de llamadas o número de llamada registrado.</li> </ul> </li> <li>2 Pulse la rueda de volumen para llamar.</li> </ol>
<b>PHONEBOOK</b>	(Solo si el teléfono es compatible con PBAP) <ol style="list-style-type: none"> <li>1 Pulse  /  para seleccionar la letra que desee (A a Z, 0 a 9, y OTHERS).                             <ul style="list-style-type: none"> <li>• Aparece "OTHERS" si el primer carácter no es una letra (A a Z) ni un número (0 a 9).</li> </ul> </li> <li>2 Gire la rueda de volumen para seleccionar un nombre y, a continuación, pulse la rueda.</li> <li>3 Gire la rueda de volumen para seleccionar un número de teléfono y, a continuación, pulse la rueda para hacer la llamada.</li> </ol> <ul style="list-style-type: none"> <li>• La guía telefónica del teléfono conectado se transfiere automáticamente a la unidad cuando se realiza el emparejamiento.</li> <li>• Esta unidad puede visualizar solamente letras sin acento. (Las letras acentuadas tal como la "U" se muestra como "U".)</li> </ul>
<b>DIAL NUMBER</b>	<ol style="list-style-type: none"> <li>1 Gire la rueda de volumen para seleccionar un número (0 a 9) o un carácter (*, #, +).</li> <li>2 Pulse  /  para mover la posición de ingreso. Repita los pasos 1 y 2 hasta finalizar el ingreso del número telefónico.</li> <li>3 Pulse la rueda de volumen para llamar.</li> </ol>
<b>VOICE</b>	Pronuncie el nombre del contacto al que desea llamar o el comando de voz para controlar las funciones del teléfono. (→ Realice una llamada mediante reconocimiento de voz)

## Realice una llamada mediante reconocimiento de voz

- 1 Pulse y mantenga pulsado para activar el teléfono conectado.
- 2 Pronuncie el nombre del contacto al que desea llamar o el comando de voz para controlar las funciones del teléfono.
  - Las características de reconocimiento de voz compatibles varían según el teléfono. Si desea más información, consulte el manual de instrucciones del teléfono conectado.
  - Esta unidad también es compatible con las funciones de asistente personal inteligente de iPhone.

## Ajustes en la memoria

### Almacenar un contacto en la memoria

Puede guardar hasta 6 contactos en los botones numéricos (1 a 6).

- 1 Pulse para ingresar al modo Bluetooth.
- 2 Gire la rueda de volumen para seleccionar [RECENT CALL], [PHONEBOOK] o [DIAL NUMBER] y, a continuación, pulse la rueda.
- 3 Gire la rueda de volumen para seleccionar un contacto o ingrese un número de teléfono.  
Si se ha seleccionado un contacto, pulse la rueda de volumen para que aparezca el número de teléfono.
- 4 Pulse y mantenga pulsado uno de los botones numéricos (1 a 6).  
Aparece "MEMORY P (número de preajuste seleccionado)" cuando se guarda el contacto.

Para borrar un contacto de la memoria preajustada, seleccione [DIAL NUMBER] en el paso 2 y almacene un número en blanco.

### Realizar una llamada desde la memoria

- 1 Pulse para ingresar al modo Bluetooth.
- 2 Pulse uno de los botones numéricos (1 a 6).
- 3 Pulse la rueda de volumen para llamar.  
Aparece "NO PRESET" si no hay ningún contacto guardado.

## Ajustes del modo Bluetooth

- 1 Pulse y mantenga pulsado -MENU.
- 2 Gire la rueda de volumen para seleccionar un elemento (consulte la siguiente tabla), y, a continuación, pulse la rueda.
- 3 Repita el paso 2 hasta que se seleccione o active el elemento que desee o siga las instrucciones indicadas en el elemento seleccionado.
- 4 Pulse -MENU para salir.

Para volver al elemento de ajuste anterior, pulse / .

Predefinido: **XX**

BT MODE	
<b>PHONE SELECT*</b>	Selecciona el teléfono o el dispositivo de audio que desea conectar o desconectar. Al conectarse, aparece "X" delante del nombre del dispositivo.
<b>AUDIO SELECT*</b>	Aparece "▷" delante del actual dispositivo de audio para reproducción.
<b>DEVICE DELETE</b>	<ol style="list-style-type: none"> <li>1 Gire la rueda de volumen para seleccionar el dispositivo a eliminar y, a continuación, pulse la rueda.</li> <li>2 Gire la rueda de volumen para seleccionar [YES] o [NO] y, a continuación, pulse la rueda.</li> </ol>
<b>PIN CODE EDIT (0000)</b>	<p>Cambia el código PIN (hasta 6 dígitos).</p> <ol style="list-style-type: none"> <li>1 Gire la rueda de volumen para seleccionar un número.</li> <li>2 Pulse  /  para mover la posición de ingreso. Repita los pasos 1 y 2 hasta terminar de ingresar el código PIN.</li> <li>3 Pulse la rueda de volumen para confirmar.</li> </ol>
<b>RECONNECT</b>	<b>ON:</b> La unidad restablecerá automáticamente la conexión cuando el dispositivo Bluetooth conectado en último término vuelva dentro del rango. ; <b>OFF:</b> Se cancela.
<b>AUTO PAIRING</b>	<b>ON:</b> La unidad empareja automáticamente el dispositivo Bluetooth compatible (iPhone/iPod touch/dispositivo Android) cuando se lo conecta a través del terminal de entrada USB. Esta función podrá no estar disponible, dependiendo del sistema operativo del dispositivo conectado. ; <b>OFF:</b> Se cancela.
<b>INITIALIZE</b>	<b>YES:</b> Inicializa todos los ajustes Bluetooth (incluyendo el emparejamiento almacenado, directorio telefónico y etc.). ; <b>NO:</b> Se cancela.
<b>INFORMATION</b>	<b>MY BT NAME:</b> Muestra el nombre de la unidad ("KW-DB9*BT"). ; <b>MY ADDRESS:</b> Muestra la dirección de la unidad.

\* Solo se pueden conectar un máximo de dos teléfonos con Bluetooth y un dispositivo de audio con Bluetooth a la vez.

## Modo de comprobación de compatibilidad Bluetooth

Puede comprobar la conectividad del perfil compatible entre el dispositivo Bluetooth y la unidad.

• Asegúrese de que no haya ningún dispositivo Bluetooth emparejado.

- 1 **Pulse y mantenga pulsado** - . Aparece "BLUETOOTH" ↔ "CHECK MODE". "SEARCH NOW USING PHONE" → "PIN IS 0000" se desplazan en la pantalla.
- 2 **Busque y seleccione "KW-DB9\*BT" en el dispositivo Bluetooth en el lapso de 3 minutos.**
- 3 **Realice (A), (B) o (C) dependiendo de los datos mostrados en la pantalla.**
  - (A) **"PAIRING" → "XXXXXX"** (Clave de paso de 6 dígitos): Asegúrese de que la clave de paso que aparece en la unidad coincida con la que aparece en el dispositivo Bluetooth y, a continuación, opere el dispositivo Bluetooth para confirmar la clave de paso.
  - (B) **"PAIRING" → "PIN IS 0000"**: Ingrese "0000" en el dispositivo Bluetooth.
  - (C) **"PAIRING"**: Opere el dispositivo Bluetooth para confirmar el emparejamiento.

Una vez realizado el emparejamiento, aparece "PAIRING OK" → "[Nombre del dispositivo]" y se inicia la comprobación de compatibilidad con Bluetooth.

Si aparece "CONNECT NOW USING PHONE", opere el dispositivo Bluetooth para que se pueda continuar el acceso al directorio telefónico.

"TESTING" parpadea en la pantalla.

## BLUETOOTH®

### El resultado de la conectividad parpadea en la pantalla.

"PAIRING OK" y/o "HANDS-FREE OK"\*1 y/o "AUD.STREAM OK"\*2 y/o "PBAP OK"\*3 : Compatible

\*1 Compatible con el Perfil Manos Libres (HFP, Hands-Free Profile)

\*2 Compatible con el Perfil Avanzado de Distribución de Audio (A2DP, Advanced Audio Distribution Profile)

\*3 Compatible con el Perfil de acceso a la guía telefónica (PBAP, Phonebook Access Profile)

Después de 30 segundos, aparece "PAIRING DELETED" para indicar que se ha eliminado el emparejamiento y la unidad sale del modo de comprobación.

- Para cancelar, pulse y mantenga pulsado **SOURCE**  para apagar la unidad y luego vuélvala a encender.

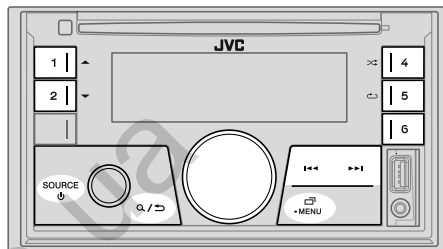

### BLUETOOTH — Audio

Mientras está activada la fuente BT AUDIO, es posible conectar a cinco dispositivos de audio Bluetooth y cambiar entre los cinco dispositivos.



### Reproductor de audio a través de Bluetooth

- 1 Pulse **SOURCE**  repetidamente para seleccionar BT AUDIO.
- 2 Opere el reproductor de audio Bluetooth para comenzar la reproducción.

Para	En la placa frontal
Reproducción/pausa	Pulse la rueda de volumen.
Seleccione un grupo o carpeta	Pulse <b>1▲ / 2▼</b> .
Omisión hacia atrás/omisión hacia delante	Pulse <b>◀◀ / ▶▶</b> .
Retroceder/avanzar rápidamente	Pulse y mantenga pulsado <b>◀◀ / ▶▶</b> .
Repetir reproducción	Pulse <b>5</b>  repetidamente. <b>TRACK REPEAT, ALL REPEAT, REPEAT OFF</b>
Reproducción aleatoria	Pulse <b>4</b>  repetidamente. <b>GROUP RANDOM, ALL RANDOM, RANDOM OFF</b>
Seleccionar un archivo de una carpeta/lista	Consulte el apartado "Seleccionar un archivo de una carpeta/lista" que aparece en la página 11.

Para	En la placa frontal
Cambiar entre los dispositivos de audio Bluetooth conectados	Pulse <b>6</b> .*

\* Si pulsa la tecla "Play" en el dispositivo conectado también se cambiará el sonido generado por el dispositivo.  
Las operaciones y las indicaciones en pantalla difieren según su disponibilidad en el dispositivo conectado.

## Ajustes para utilizar la aplicación JVC Remote

La aplicación JVC Remote ha sido diseñada para controlar las operaciones del receptor para automóvil JVC desde un iPhone/iPod (a través de Bluetooth o del terminal de entrada USB) o un smartphone Android (a través de Bluetooth).

### Preparativos:

Antes de la conexión, instale la versión más reciente de la aplicación JVC Remote en su dispositivo. Para obtener más información, visite <<http://www.jvc.net/cs/car/>>.

- 1 Pulse y mantenga pulsado **⏏**-MENU.
- 2 Gire la rueda de volumen para seleccionar un elemento (consulte la siguiente tabla), y, a continuación, pulse la rueda.
- 3 Repita el paso 2 hasta que se seleccione o active el elemento deseado.
- 4 Pulse **⏏**-MENU para salir.

Para volver al elemento de ajuste anterior, pulse **⏏**/**⏏**.

Predeterminado: **XX**

REMOTE APP	
<b>SELECT</b>	Seleccione el dispositivo (IOS o ANDROID) en el que desea ejecutar la aplicación.
<b>IOS</b>	<p><b>YES:</b> Seleccione iPhone/iPod para usar la aplicación a través de Bluetooth o a través del terminal de entrada USB conectado. ; <b>NO:</b> Se cancela.</p> <p>Si se selecciona IOS, seleccione la fuente iPod BT (o iPod USB si su iPhone/iPod está conectado a través del terminal de entrada USB) para activar la aplicación.</p> <ul style="list-style-type: none"> <li>• La conectividad de la aplicación será interrumpida o desconectada si:           <ul style="list-style-type: none"> <li>- Se cambia de la fuente iPod BT a cualquier fuente de reproducción conectada a través del terminal de entrada USB.</li> <li>- Se cambia de la fuente iPod USB a la fuente iPod BT.</li> </ul> </li> </ul>
<b>ANDROID</b>	<p><b>YES:</b> Seleccione smartphone Android para usar la aplicación a través de Bluetooth. ;</p> <p><b>NO:</b> Se cancela.</p>
<b>ANDROID LIST*</b>	Seleccione en la lista el smartphone Android a usar.
<b>STATUS</b>	<p>Muestra el estado del dispositivo seleccionado.</p> <p><b>IOS CONNECTED:</b> Puede utilizar la aplicación mediante el iPhone/iPod conectado a través de Bluetooth o del terminal de entrada USB.</p> <p><b>IOS NOT CONNECTED:</b> No se ha conectado ningún dispositivo IOS para usar la aplicación.</p> <p><b>ANDROID CONNECTED:</b> Puede usar la aplicación mediante el smartphone Android conectado a través de Bluetooth.</p> <p><b>ANDROID NOT CONNECTED:</b> No se ha conectado ningún dispositivo Android para usar la aplicación.</p>

\* Se visualiza sólo cuando **[ANDROID]** de **[SELECT]** se ajusta a **[YES]**.

### Escuchar el iPhone/iPod a través de Bluetooth

Puede escuchar las canciones en el iPhone/iPod a través de la conexión Bluetooth de esta unidad.

Pulse **SOURCE**  $\cup$  repetidamente para seleccionar iPod BT.

- Puede operar el iPod/iPhone de la misma forma en que lo hace cuando el iPod/iPhone está conectado a través del terminal de entrada USB. (➔ 10)
- Si conecta un iPhone/iPod al terminal de entrada USB mientras escucha una fuente iPod BT, la fuente cambiará automáticamente a iPod USB. Pulse **SOURCE**  $\cup$  para seleccionar iPod BT si el dispositivo aún está conectado a través de Bluetooth.

### Radio Internet a través de Bluetooth

Puede escuchar radio Internet (Spotify) en el dispositivo iPhone/iPod touch/Android a través de Bluetooth de esta unidad.

- Asegúrese de que el terminal de entrada USB no esté conectado a ningún dispositivo.

### Escuchar Spotify

Preparativos:

Seleccione [ON] para [SPOTIFY SRC] en [SOURCE SELECT]. (➔ 4)

- 1 Abra la aplicación Spotify en su dispositivo.
  - 2 Conecte su dispositivo a través de la conexión Bluetooth. (➔ 13)
  - 3 Pulse **SOURCE**  $\cup$  repetidamente para seleccionar SPOTIFY (para iPhone/iPod) o SPOTIFY BT (para el dispositivo Android).  
La fuente cambia y la emisión comienza automáticamente.
- Puede operar Spotify de la misma forma en que lo hace cuando Spotify está conectada a través del terminal de entrada USB. (➔ 12)

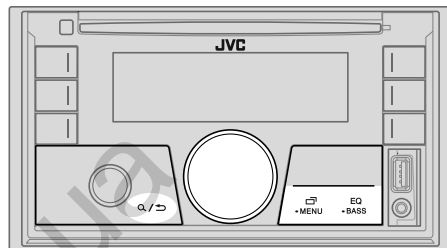

### Seleccionar directamente un ecualizador preajustado

Pulse **EQ-BASS** repetidamente.

(o)

Pulse **EQ-BASS** y, a continuación, gire la rueda de volumen antes de que transcurran 5 segundos.

Ecualizador preajustado:

FLAT (predeterminado), DRVN 3, DRVN 2, DRVN 1, HARD ROCK, HIP HOP, JAZZ, POP, R&B, USER, CLASSICAL

- El ecualizador de conducción (DRVN 3/DRVN 2/DRVN 1) refuerza frecuencias específicas de la señal de audio para reducir el ruido proveniente del exterior del vehículo o el ruido producido por los neumáticos.

### Almacenar sus propios ajustes de sonido

- 1 Pulse y mantenga pulsado **EQ-BASS** para acceder a la configuración EASY EQ.
  - 2 Gire la rueda de volumen para seleccionar un elemento y, a continuación, pulse la rueda.  
Consulte [EASY EQ] para la configuración (➔ 21) y el resultado se guarda en [USER].
- Para volver al elemento de ajuste anterior, pulse  $\cup$  /  $\rightarrow$ .
  - Pulse **EQ-BASS** para salir.

## AJUSTES DE AUDIO

### Otros ajustes

- 1 Pulse y mantenga pulsado -MENU.
- 2 Gire la rueda de volumen para seleccionar un elemento (consulte la siguiente tabla), y, a continuación, pulse la rueda.
- 3 Repita el paso 2 hasta que se seleccione o active el elemento que desee o siga las instrucciones indicadas en el elemento seleccionado.
- 4 Pulse -MENU para salir.

Para volver al elemento de ajuste anterior, pulse / .

Predeterminado: **XX**

EQ SETTING	
<b>PRESET EQ</b>	<p>Selecciona un ecualizador predefinido adecuado para el género musical.</p> <ul style="list-style-type: none"> <li>• Seleccione <b>[USER]</b> para utilizar los ajustes realizados en <b>[EASY EQ]</b> o <b>[PRO EQ]</b>.</li> </ul> <p><b>FLAT/DRVN 3/DRVN 2/DRVN 1/HARD ROCK/HIP HOP/JAZZ/POP/R&amp;B/USER/CLASSICAL</b></p>
<b>EASY EQ</b>	<p>Ajuste su propia configuración de sonido.</p> <ul style="list-style-type: none"> <li>• Los ajustes se guardan en <b>[USER]</b>.</li> <li>• Los ajustes realizados afectan a los ajustes actuales de <b>[PRO EQ]</b>.</li> </ul> <p><b>SUB.W SP*1*2:</b>    <b>00 a +06</b>                      (Predeterminado: <b>+03</b>)  <b>SUB.W*1:</b>        <b>-50 a +10</b>                                      <b>00</b>  <b>BASS:</b>            <b>LVL-09 a LVL+09</b>                              <b>LVL 00</b>  <b>MID:</b>             <b>LVL-09 a LVL+09</b>                              <b>LVL 00</b>  <b>TRE:</b>             <b>LVL-09 a LVL+09</b>                              <b>LVL 00</b></p>

### PRO EQ

Ajuste su propia configuración de sonido.

- Los ajustes se guardan en **[USER]**.
- Los ajustes realizados afectan a los ajustes actuales de **[EASY EQ]**.

### 62.5HZ

**LEVEL -09 a LEVEL +09 (LEVEL 00):** Ajusta el volumen a programarse para cada fuente.  
(Antes de realizar un ajuste, seleccione la fuente que desea ajustar.)

**ON:** Activa la ampliación de graves. ; **OFF:** Se cancela.

### 100HZ/160HZ/250HZ/400HZ/630HZ/1KHZ/1.6KHZ/2.5KHZ/4KHZ/6.3KHZ/10KHZ/16KHZ

**LEVEL -09 a LEVEL +09 (LEVEL 00):** Ajusta el volumen a programarse para cada fuente.  
(Antes de realizar un ajuste, seleccione la fuente que desea ajustar.)

**Q FACTOR**                      **1.35/1.50/2.00:** Ajusta el factor de calidad.

### AUDIO CONTROL

**BASS BOOST**                      **LEVEL +01 a LEVEL +05:** Selecciona su nivel de refuerzo de graves preferido. ; **OFF:** Se cancela.

**LOUDNESS**                      **LEVEL 01/LEVEL 02:** Refuerza las frecuencias altas o bajas para producir un sonido bien balanceado a bajos niveles de volumen. ; **OFF:** Se cancela.

**SUB.W LEVEL\*1**                      **SPK-OUT\*2** (No aplicable si se ha seleccionado crossover de 3 vías.)  
**SUB.W 00 a SUB.W +06 (SUB.W +03):** Ajusta el nivel de salida del subwoofer conectado a través del cable del altavoz.  
**(→ 34)**

**PRE-OUT**                      **SUB.W -50 a SUB.W +10 (SUB.W 00):** Ajusta el nivel de salida del subwoofer conectado a los terminales de salida de línea (SW) a través del amplificador externo. **(→ 34)**

**SUBWOOFER SET**                      **ON:** Activa la salida del subwoofer. ; **OFF:** Se cancela.

\*1, \*2: **(→ 22)**

## AJUSTES DE AUDIO

<b>FADER</b>	(No aplicable si se ha seleccionado crossover de 3 vías.) <b>POSITION R15 a POSITION F15 (POSITION 00):</b> Ajusta el balance de salida de los altavoces delanteros y traseros.
<b>BALANCE</b> *3	<b>POSITION L15 a POSITION R15 (POSITION 00):</b> Ajusta el balance de salida de los altavoces izquierdo y derecho.
<b>VOLUME ADJUST</b>	<b>LEVEL -15 a LEVEL +06 (LEVEL 00):</b> Preajuste el nivel de volumen inicial de cada fuente (al compararse con el nivel de volumen de FM). Antes del ajuste, seleccione la fuente que desea ajustar.
<b>AMP GAIN</b>	<b>LOW POWER:</b> Limita el nivel de volumen máximo a 25. (Selecciónelo si la potencia máxima de cada altavoz es inferior a 50 W, con el fin de evitar posibles daños en los altavoces.) ; <b>HIGH POWER:</b> El nivel máximo de volumen es 35.
<b>SPK/PRE OUT</b>	(No aplicable si se ha seleccionado crossover de 3 vías.) Dependiendo del método de conexión del altavoz, seleccione la configuración apropiada para obtener la salida deseada. (➔ 23, <b>Ajustes salida altavoz</b> )
<b>SPEAKER SIZE</b>	Se muestran los elementos de ajuste de crossover de 2 vías o de 3 vías, dependiendo del tipo de crossover seleccionado (➔ [X ' OVER TYPE]). (➔ 23, <b>Ajustes de crossover</b> )
<b>X ' OVER</b>	Por defecto, se ha seleccionado el tipo crossover de 2 vías.
<b>DTA SETTINGS</b>	Para los ajustes, ➔ 25, <b>Ajustes de la alineación del tiempo digital.</b>
<b>CAR SETTINGS</b>	
<b>X ' OVER TYPE</b>	<b>Precaución:</b> Ajuste el volumen antes de cambiar [X ' OVER TYPE], para evitar un repentino aumento o disminución del nivel de volumen.
<b>2-WAY</b>	(Se visualiza solo si está seleccionado [3-WAY].) <b>YES:</b> Selecciona el tipo crossover de dos vías. ; <b>NO:</b> Se cancela.
<b>3-WAY</b>	(Se visualiza solo si está seleccionado [2-WAY].) <b>YES:</b> Selecciona el tipo crossover de tres vías. ; <b>NO:</b> Se cancela.

<b>SOUND EFFECT</b>	
<b>SPACE ENHANCE</b>	(No aplicable para la fuente FM/AM ni para la fuente DAB.) <b>SMALL/MEDIUM/LARGE:</b> Aumenta virtualmente el espacio acústico. ; <b>OFF:</b> Se cancela.
<b>SND RESPONSE</b>	<b>LEVEL 1/LEVEL 2/LEVEL 3:</b> Hace que el sonido sea virtualmente más realista. ; <b>OFF:</b> Se cancela.
<b>SOUND LIFT</b>	<b>LOW/MIDDLE/HIGH:</b> Realiza el ajuste virtual de la posición de escucha del sonido emitido por los altavoces. ; <b>OFF:</b> Se cancela.
<b>VOL LINK EQ</b>	<b>ON:</b> Refuerza la frecuencia para reducir el ruido proveniente del exterior del vehículo o el ruido producido por los neumáticos. ; <b>OFF:</b> Se cancela.
<b>K2 TECHNOLOGY</b>	(No aplicable para la fuente FM/AM, para la fuente DAB ni para la fuente AUX.) <b>ON:</b> Para mejorar la calidad del sonido de la música comprimida. ; <b>OFF:</b> Se cancela.

\*1 Se visualiza sólo cuando [SUBWOOFER SET] se ajusta a [ON].

\*2 Para crossover de 2 vías: Se visualiza sólo cuando [SPK/PRE OUT] se ajusta a [SUB.W/SUB.W]. (➔ 23)

\*3 El ajuste no afecta a la salida del subwoofer.

## AJUSTES DE AUDIO

### Ajustes salida altavoz [SPK/PRE OUT]

(Aplicable solo si [X' OVER TYPE] está ajustado a [2-WAY]) (⇒ 22)

Seleccione la configuración de salida para los altavoces [SPK/PRE OUT], basándose en el método de conexión del altavoz.

### Conexión a través de los terminales de salida de línea

Para conexiones a través de un amplificador externo. (⇒ 34)

Configuración de [SPK/PRE OUT]	Señal de audio a través de la terminal de salida de línea		
	FRONT	REAR	SW
REAR/REAR (predeterminado)	Salida de los altavoces delanteros	Salida de los altavoces traseros	Salida del subwoofer
SUB.W/SUB.W	Salida de los altavoces delanteros	L (izquierdo): Salida del subwoofer R (derecho): (Silencio)	Salida del subwoofer

### Conexión a través de los cables de los altavoces

Para conexiones que no utilizan un amplificador externo. No obstante, con estos ajustes puedes gozar también de la salida del subwoofer. (⇒ 34)

Configuración de [SPK/PRE OUT]	Señal de audio a través del cable del altavoz trasero	
	L (izquierdo)	R (derecho)
REAR/REAR	Salida de los altavoces traseros	Salida de los altavoces traseros
SUB.W/SUB.W	Salida del subwoofer	(Silencio)

Si se selecciona [SUB.W/SUB.W]:

- Se selecciona [120HZ] en [SUBWOOFER LPF] y [THROUGH] no está disponible. (⇒ 24)
- Se selecciona [POSITION R02] en [FADER] y el rango seleccionable es de [POSITION R15] a [POSITION 00]. (⇒ 22)

### Ajustes de crossover

A continuación se describen los elementos de ajuste disponibles para crossover de 2 vías y crossover de 3 vías.

#### ⚠ Precaución

Seleccione el tipo de crossover de acuerdo con la conexión de los altavoces. (⇒ 34)

Si selecciona un tipo incorrecto:

- Se podrán dañar los altavoces.
- El nivel de sonido de salida puede ser extremadamente alto o bajo.

#### SPEAKER SIZE

Seleccione, dependiendo del tamaño del altavoz conectado, el rendimiento óptimo.

- Los ajustes de frecuencia y pendiente se definen automáticamente para el crossover del altavoz seleccionado.
- Cuando se ha seleccionado crossover de 2 vías, si se selecciona [NONE] para [TWEETER] de [FRONT], [REAR] y [SUBWOOFER] en [SPEAKER SIZE], el ajuste [X' OVER] del altavoz seleccionado no estará disponible.
- Cuando se ha seleccionado crossover de 3 vías, si se selecciona [NONE] para [WOOFER] en [SPEAKER SIZE], el ajuste [X' OVER] de [WOOFER] no estará disponible.

#### X' OVER (crossover)

- [FRQ]/[F-HPF FRQ]/[R-HPF FRQ]/[SW LPF FRQ]/[HPF FRQ]/[LPF FRQ]: Ajusta la frecuencia de cruce de los altavoces seleccionados (filtro de paso alto o de paso bajo). Si se selecciona [THROUGH], todas las señales se envían a los altavoces seleccionados.
- [SLOPE]/[F-HPF SLOPE]/[R-HPF SLOPE]/[SW LPF SLOPE]/[HPF SLOPE]/[LPF SLOPE]: Ajusta la pendiente de cruce. Puede seleccionarse solo si se seleccionó un ajuste distinto de [THROUGH] para la frecuencia de cruce.
- [SW LPF PHASE]/[PHASE]: Selecciona la fase de la salida del altavoz de acuerdo con la salida del otro altavoz.
- [GAIN LEFT]/[GAIN RIGHT]/[F-HPF GAIN]/[R-HPF GAIN]/[SW LPF GAIN]/[GAIN]: Ajusta el volumen de salida del altavoz seleccionado.



## AJUSTES DE AUDIO

### Elementos de ajuste de crossover de 2 vías

SPEAKER SIZE		
FRONT	SIZE	8CM/10CM/12CM/13CM/16CM/17CM/18CM/ 4×6/5×7/6×8/6×9/7×10
	TWEETER	SMALL/MIDDLE/LARGE/NONE (no conectado)
REAR*1		8CM/10CM/12CM/13CM/16CM/17CM/18CM/4×6/5×7/6×8/ 6×9/7×10/NONE (no conectado)
SUBWOOFER*2		16CM/20CM/25CM/30CM/38CM OVER/NONE (no conectado)
X ' OVER		
TWEETER	FRQ	1KHZ/1.6KHZ/2.5KHZ/4KHZ/5KHZ/6.3KHZ/8KHZ/ 10KHZ/12.5KHZ
	GAIN LEFT	-08DB a 00DB
	GAIN RIGHT	-08DB a 00DB
FRONT HPF	F-HPF FRQ	30HZ/40HZ/50HZ/60HZ/70HZ/80HZ/90HZ/ 100HZ/120HZ/150HZ/180HZ/220HZ/250HZ/ THROUGH
	F-HPF SLOPE	-06DB/-12DB/-18DB/-24DB
	F-HPF GAIN	-08DB a 00DB
REAR HPF*1	R-HPF FRQ	30HZ/40HZ/50HZ/60HZ/70HZ/80HZ/90HZ/ 100HZ/120HZ/150HZ/180HZ/220HZ/250HZ/ THROUGH
	R-HPF SLOPE	-06DB/-12DB/-18DB/-24DB
	R-HPF GAIN	-08DB a 00DB
SUBWOOFER LPF*2	SW LPF FRQ	30HZ/40HZ/50HZ/60HZ/70HZ/80HZ/90HZ/ 100HZ/120HZ/150HZ/180HZ/220HZ/250HZ/ THROUGH
	SW LPF SLOPE	-06DB/-12DB/-18DB/-24DB
	SW LPF PHASE	REVERSE (180°) /NORMAL (0°)
	SW LPF GAIN	-08DB a 00DB

### Elementos de ajuste de crossover de 3 vías

SPEAKER SIZE			
TWEETER	SMALL/MIDDLE/LARGE		
MID RANGE	8CM/10CM/12CM/13CM/16CM/17CM/18CM/4×6/5×7/6×8/6×9		
WOOFER*2	16CM/20CM/25CM/30CM/38CM OVER/NONE (no conectado)		
X ' OVER			
TWEETER	HPF FRQ	1KHZ/1.6KHZ/2.5KHZ/4KHZ/5KHZ/6.3KHZ/8KHZ/ 10KHZ/12.5KHZ	
	SLOPE	-06DB/-12DB	
	PHASE	REVERSE (180°)/NORMAL (0°)	
MID RANGE	GAIN	-08DB a 00DB	
	HPF FRQ	30HZ/40HZ/50HZ/60HZ/70HZ/80HZ/90HZ/100HZ/ 120HZ/150HZ/180HZ/220HZ/250HZ/THROUGH	
	HPF SLOPE	-06DB/-12DB	
LPF FRQ	LPF FRQ	1KHZ/1.6KHZ/2.5KHZ/4KHZ/5KHZ/6.3KHZ/8KHZ/ 10KHZ/12.5KHZ/THROUGH	
	LPF SLOPE	-06DB/-12DB	
	PHASE	REVERSE (180°)/NORMAL (0°)	
GAIN	GAIN	-08DB a 00DB	
	WOOFER*2	LPF FRQ	30HZ/40HZ/50HZ/60HZ/70HZ/80HZ/90HZ/100HZ/ 120HZ/150HZ/180HZ/220HZ/250HZ/THROUGH
	SLOPE	-06DB/-12DB	
PHASE	PHASE	REVERSE (180°)/NORMAL (0°)	
	GAIN	-08DB a 00DB	

\*1 Se visualiza sólo cuando [SPK/PRE OUT] se ajusta a [REAR/REAR]. (→ 23)

\*2 Se visualiza sólo cuando [SUBWOOFER SET] se ajusta a [ON]. (→ 21)

## AJUSTES DE AUDIO

### Ajustes de la alineación del tiempo digital

La Alineación de Tiempo Digital ajusta el tiempo de retardo de la salida de los altavoces creando un entorno más adecuado para su vehículo.

- Para obtener más información, ➔ **Calculando el valor para [DISTANCE] y [GAIN] de [DTA SETTINGS].**

#### DTA SETTINGS

##### POSITION

Selecciona su posición de escucha (punto de referencia).

- ALL:** Sin compensación; **FRONT RIGHT:** Asiento delantero derecho; **FRONT LEFT:** Asiento delantero izquierdo; **FRONT ALL:** Asiento delantero
- **[FRONT ALL]** se visualiza sólo cuando **[X ' OVER TYPE]** se ajusta a **[2-WAY]**. (➔ 22)

##### DISTANCE\*1

**0CM a 610CM:** Ajusta con precisión la distancia a compensar.

##### GAIN\*1

**-8DB a 0DB:** Ajusta con precisión el volumen de salida del altavoz seleccionado.

##### DTA RESET

**YES:** Restablece los ajustes (**[DISTANCE]** y **[GAIN]**) de la posición seleccionada en **[POSITION]** a sus valores predeterminados.; **NO:** Se cancela.

#### CAR SETTINGS

Identifica su tipo de automóvil y la ubicación del altavoz trasero para realizar el ajuste de **[DTA SETTINGS]**.

##### CAR TYPE

**COMPACT/FULL SIZE CAR/WAGON/MINIVAN/SUV/MINIVAN(LONG):** Selecciona el tipo de vehículo.; **OFF:** Sin compensación.

##### R-SP LOCATION\*2

- Selecciona la ubicación de los altavoces traseros en su vehículo para calcular la distancia mayor desde la posición de escucha seleccionada (punto de referencia).
- **DOOR/REAR DECK:** Solo se puede seleccionar si se seleccionó previamente **[CAR TYPE]** como **[OFF]**, **[COMPACT]**, **[FULL SIZE CAR]**, **[WAGON]** o **[SUV]**.
  - **2ND ROW/3RD ROW:** Solo se puede seleccionar si se seleccionó previamente **[CAR TYPE]** como **[MINIVAN]** o **[MINIVAN(LONG)]**.

### Calculando el valor para [DISTANCE] y [GAIN] de [DTA SETTINGS]

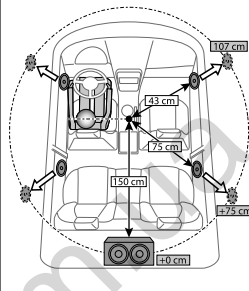

Si especifica la distancia desde el centro de la posición de escucha seleccionada hacia cada altavoz, el tiempo de retraso se calculará y ajustará automáticamente.

- 1 Establezca el centro de la posición de escucha seleccionada como el punto de referencia.
- 2 Mida las distancias desde el punto de referencia hacia los altavoces.
- 3 Calcule las diferencias entre la distancia del altavoz más alejado (altavoz trasero) y los demás altavoces.
- 4 Ajuste la **[DISTANCE]** calculada en el paso 3 para cada uno de los altavoces.
- 5 Ajuste **[GAIN]** para cada uno de los altavoces.

Ejemplo: Cuando se seleccionó **[FRONT ALL]** como la posición de escucha

\*1 Antes de hacer un ajuste, seleccione el altavoz:

Cuando se ha seleccionado crossover de 2 vías:

**FRONT LEFT/FRONT RIGHT/REAR LEFT/REAR RIGHT/SUBWOOFER:**

- Solo se puede seleccionar **[REAR LEFT]**, **[REAR RIGHT]** y **[SUBWOOFER]** si se seleccionó previamente un ajuste distinto de **[NONE]** para **[REAR]** y **[SUBWOOFER]** de **[SPEAKER SIZE]**. (➔ 24)

Cuando se ha seleccionado crossover de 3 vías:

**TWEETER LEFT/TWEETER RIGHT/MID LEFT/MID RIGHT/WOOFER:**

- Solo se puede seleccionar **[WOOFER]** si se seleccionó previamente un ajuste distinto de **[NONE]** para **[WOOFER]** de **[SPEAKER SIZE]**. (➔ 24)

\*2 Se visualiza solo cuando **[X ' OVER TYPE]** se ha ajustado a **[2-WAY]** (➔ 22) y se ha seleccionado un ajuste distinto de **[NONE]** para **[REAR]** de **[SPEAKER SIZE]**. (➔ 24)

# AJUSTES DE VISUALIZACIÓN

Identificación de zonas para los ajustes de brillo

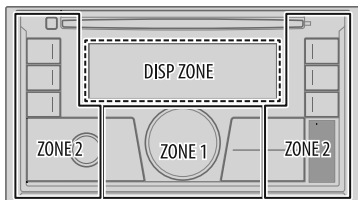

Identificación de zonas para los ajustes de color

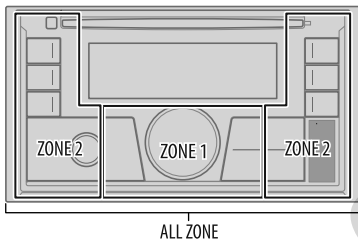

- 1 Pulse y mantenga pulsado -MENU.
- 2 Gire la rueda de volumen para seleccionar un elemento (consulte la siguiente tabla), y, a continuación, pulse la rueda.
- 3 Repita el paso 2 hasta que se seleccione o active el elemento que desee o siga las instrucciones indicadas en el elemento seleccionado.
- 4 Pulse -MENU para salir.

Para volver al elemento de ajuste anterior, pulse / .

Predeterminado: **XX**

## DISPLAY

### DIMMER

Oscurece la iluminación.

**OFF:** El dimmer está desactivado. El brillo cambia a la configuración **[DAY]**.

**ON:** El dimmer está activado. El brillo cambia a la configuración **[NIGHT]**.

(→ **[BRIGHTNESS]**)

**DIMMER TIME:** Establece el tiempo de activación y desactivación del dimmer.

**1** Gire la rueda de volumen para ajustar el tiempo de activación **[ON]** y, a continuación, pulse la rueda.

**2** Gire la rueda de volumen para ajustar el tiempo de activación **[OFF]** y, a continuación, pulse la rueda.

(Predeterminado: **[ON]: 18:00**; **[OFF]: 6:00 AM**)

**DIMMER AUTO:** El dimmer se enciende y se apaga automáticamente cuando se apagan o encienden los faros del vehículo.\*1

### BRIGHTNESS

Ajuste separadamente el brillo para uso diurno y nocturno.

**1 DAY/NIGHT:** Seleccióna ajuste diurno o nocturno.

**2** Seleccióna una zona. (Véase la ilustración de la columna izquierda.)

**3 LEVEL 00 a LEVEL 31:** Ajusta el nivel de brillo.

### TEXT SCROLL\*2

**SCROLL ONCE:** Desplaza una vez la información en pantalla.;

**SCROLL AUTO:** El desplazamiento se repite a intervalos de 5 segundos.;

**SCROLL OFF:** Se cancela.

\*1 Se requiere la conexión del cable de control de iluminación. (→ 34)

\*2 Algunos caracteres o símbolos no se mostrarán correctamente (o aparecerán en blanco).

## AJUSTES DE VISUALIZACIÓN

COLOR	
<b>PRESET</b>	Selecciona por separado los colores de iluminación para los botones en diferentes zonas. <b>1</b> Selecciona una zona. (→ 26) <b>2</b> Selecciona un color para la zona seleccionada. <ul style="list-style-type: none"><li>• <b>COLOR 01 a COLOR 49</b></li><li>• <b>USER:</b> Se muestra el color que ha creado para [DAY COLOR] o [NIGHT COLOR].</li><li>• <b>COLOR FLOW1 a COLOR FLOW3:</b> El color cambia según las velocidades.</li><li>• <b>CRYSTAL/FLOWER/FOREST/GRADATION/OCEAN/RELAX/SUNSET:</b> Se muestra el patrón del color seleccionado.*3 (Puede seleccionarse sólo si se selecciona [ALL ZONE] en el paso 1.)</li></ul>
<b>DAY COLOR</b>	Guarda sus propios colores de iluminación de día y de noche para las diferentes zonas. <b>1</b> Selecciona una zona. (→ 26) <b>2</b> <b>RED/GREEN/BLUE:</b> Selecciona un color primario. <b>3</b> <b>00 a 31:</b> Selecciona el nivel.
<b>NIGHT COLOR</b>	Repita los pasos <b>2</b> y <b>3</b> para todos los colores primarios. <ul style="list-style-type: none"><li>• Su ajuste se guarda en [USER] para [PRESET].</li><li>• [NIGHT COLOR] o [DAY COLOR] cambian al encender o apagar los faros de su vehículo.</li></ul>
<b>COLOR GUIDE</b>	<b>ON:</b> Cambia la iluminación de los botones cuando se realizan ajustes en el menú y la búsqueda de lista.; <b>OFF:</b> Se cancela.

\*3 Si se selecciona uno de estos patrones de color, el color de la iluminación de [ZONE 1] y [ZONE 2] cambiará al color predeterminado.

## REFERENCIAS

### ■ Mantenimiento Limpieza de la unidad

Limpie la suciedad de la placa frontal con un paño suave o paño de silicona seco.

### Cómo manipular los discos:

- No toque la superficie de grabación del disco.
- No pegue cinta etc. sobre el disco ni utilice un CD con cinta pegada sobre él.
- No utilice accesorios para el disco.
- Limpie desde el centro del disco hacia el exterior.
- Limpie el disco con un paño seco o de silicona. No utilice disolventes.
- Cuando extraiga los discos de esta unidad, tire de estos en sentido horizontal.
- Antes de insertar un disco, quite las rebabas de los bordes del orificio central y del borde exterior.

### ■ Más información

Para: – Últimas actualizaciones de firmware y lista de los últimos elementos compatibles  
– Aplicación original JVC  
– Cualquier otra información más reciente

Visite <<http://www.jvc.net/cs/car/>>.

### General

• Esta unidad puede reproducir sólo los siguientes CD:



- **Reproducción DualDisc:** El lado no DVD de un "DualDisc" no es compatible con la norma "Compact Disc Digital Audio". Por consiguiente, no se recomienda usar en este producto, el lado no DVD de un DualDisc.
- Para obtener información detallada y notas acerca de los archivos de audio que pueden reproducirse, visite <<http://www.jvc.net/cs/car/>>.

## REFERENCIAS

### Archivos reproducibles

- Archivos de audio que pueden reproducirse:  
Para discos: MP3 (.mp3), WMA (.wma), AAC (.aac)  
Para el dispositivo de clase de almacenamiento masivo USB:  
MP3 (.mp3), WMA (.wma), AAC (.aac), AAC (.m4a), WAV (.wav), FLAC (.flac)
  - Medio de disco reproducible: CD-R/CD-RW/CD-ROM
  - Formato de archivo de disco reproducible: ISO 9660 Nivel 1/2, Joliet, nombre de archivo largo.
  - Sistema de archivos del dispositivo USB reproducible: FAT12, FAT16, FAT32
- Aunque los archivos de audio cumplan con los criterios mencionados arriba, la reproducción podría no ser posible dependiendo de los tipos o condiciones del medio o dispositivo.
- El archivo AAC (.m4a) contenido en un CD codificado por iTunes no puede reproducirse en esta unidad.

### Discos no reproducibles

- Discos que no son redondos.
- Discos con la superficie de grabación pintada o discos sucios.
- Discos grabables/reescribibles que no hayan sido finalizados.
- CD de 8 cm. Si intenta insertarlo con un adaptador podrán causar fallos de funcionamiento.

### Acerca de los dispositivos USB

- No es posible conectar un dispositivo USB a través de un concentrador USB.
- La conexión con un cable de más de 5 m de largo puede ocasionar una reproducción anormal.
- Esta unidad no puede reconocer ningún dispositivo USB cuyo régimen sea distinto de 5 V y que exceda de 1,5 A.

### Acerca del iPod/iPhone

- A través del terminal de entrada USB:  
Made for
  - iPod touch (5th y 6th generation)
  - iPod nano (7th generation)
  - iPhone 4S, 5, 5S, 5C, 6, 6 Plus, 6S, 6S Plus, SE, 7, 7 Plus
- A través de Bluetooth:  
Made for
  - iPod touch (5th y 6th generation)
  - iPhone 4S, 5, 5S, 5C, 6, 6 Plus, 6S, 6S Plus, SE, 7, 7 Plus
- No se puede navegar a través de archivos de video en el menú "Videos" en [HEAD MODE].
- El orden de canciones mostrado en el menú de selección de esta unidad puede diferir del que se encuentra en el iPod/iPhone.
- Según la versión del sistema operativo del iPod/iPhone, algunas funciones podrían no estar disponibles en esta unidad.

### Acerca del dispositivo Android

- Esta unidad es compatible con Android OS 4.1 y superior.
- Algunos dispositivos Android (con OS 4.1 y superior) pueden no ser completamente compatibles con Android Open Accessory (AOA) 2.0.
- Si el dispositivo Android es compatible con dispositivos de clase de almacenamiento masivo y con AOA 2.0, esta unidad siempre reproducirá con prioridad a través de AOA 2.0.

### Acerca de Spotify

- La aplicación Spotify es compatible con:
  - iPhone 4S, 5, 5S, 5C, 6, 6 Plus, 6S, 6S Plus, SE, 7, 7 Plus (iOS 8 o superior)
  - iPod touch (5th y 6th generation)
  - Android OS 4.0.3 o superior
- Debido a que Spotify es un servicio de terceros, las especificaciones se encuentran sujetas a cambios sin previo aviso. Por consiguiente, la compatibilidad podría verse afectada, y alguno o todos los servicios podrían dejar de estar disponibles.
- Algunas funciones de Spotify no están disponibles desde esta unidad.
- Si tiene alguna duda sobre el uso de esta aplicación, póngase en contacto con <[www.spotify.com](http://www.spotify.com)>.

### Acerca de Bluetooth

- Dependiendo de la versión Bluetooth del dispositivo, algunos dispositivos Bluetooth pueden no conectarse a esta unidad.
- Esta unidad puede no funcionar con algunos dispositivos Bluetooth.
- Las condiciones de la señal varían dependiendo del entorno.

## REFERENCIAS

### Cambiar la información en pantalla

Cada vez que pulsa -MENU, la información en pantalla cambia.

- Si la información no está disponible o no está registrada, aparecerá "NO TEXT", "NO NAME", u otra información (por ej., nombre de la emisora) o la pantalla quedará en blanco.

Nombre de la fuente	Información en pantalla
DAB	Etiqueta de servicio (Etiqueta de ensemble) ➔ Etiqueta de servicio (Fecha/Reloj)*1 ➔ Etiqueta dinámica (Fecha/Reloj)*1 ➔ Título (Artista) ➔ Título (Fecha/Reloj)*1 ➔ Programa siguiente (EPG) (Fecha/Reloj)*1 ➔ Nivel de señal (Fecha/Reloj)*1 ➔ Etiqueta de servicio (Etiqueta de ensemble) con sincronización de música*2 ➔ (vuelta al comienzo)
FM o AM	Frecuencia (Fecha/Reloj)*1 ➔ Frecuencia (Fecha) con sincronización de música*2 ➔ (vuelta al comienzo)  <b>(Disponible solo para emisoras del FM Radio Data System)</b> Nombre de la emisora (PS)/Tipo de programa (PTY) (Fecha/Reloj)*1 ➔ Radio texto (Fecha/Reloj)*1 ➔ Radio texto+ (Radio texto+) ➔ Título de la canción (Artista) ➔ Título de la canción (Fecha/Reloj)*1 ➔ Frecuencia (Fecha/Reloj)*1 ➔ Nombre de la emisora (PS)/Tipo de programa (PTY) (Fecha) con sincronización de música*2 ➔ (vuelta al comienzo)
CD o USB	<b>(Para CD-DA)</b> Título de la pista (Artista) ➔ Título de la pista (Nombre del disco) ➔ Título de la pista (Fecha/Reloj)*1 ➔ Tiempo de reproducción (Fecha/Reloj)*1 ➔ Título de la pista (Artista) con sincronización de música*2 ➔ (vuelta al comienzo)  <b>(Para archivos MP3/WMA/AAC/WAV/FLAC)</b> Título de la canción (Artista) ➔ Título de la canción (Nombre del álbum) ➔ Título de la canción (Fecha/Reloj)*1 ➔ Nombre del archivo (Nombre de la carpeta) ➔ Nombre del archivo (Fecha/Reloj)*1 ➔ Tiempo de reproducción (Fecha/Reloj)*1 ➔ Título de la canción (Artista) con sincronización de música*2 ➔ (vuelta al comienzo)
iPod USB/iPod BT o ANDROID	Cuando se selecciona [HEAD MODE]/[AUTO MODE] (➔ 11): Título de la canción (Artista) ➔ Título de la canción (Nombre del álbum) ➔ Título de la canción (Fecha/Reloj)*1 ➔ Tiempo de reproducción (Fecha/Reloj)*1 ➔ Título de la canción (Artista) con sincronización de música*2 ➔ (vuelta al comienzo)

Nombre de la fuente	Información en pantalla
SPOTIFY/SPOTIFY BT	Título del contexto (Fecha/Reloj)*1 ➔ Título de la canción (Artista) ➔ Título de la canción (Título del álbum) ➔ Título de la canción (Fecha/Reloj)*1 ➔ Tiempo de reproducción (Fecha/Reloj)*1 ➔ Título del contexto (Fecha) con sincronización de música*2 ➔ (vuelta al comienzo)
BT AUDIO	Título de la canción (Artista) ➔ Título de la canción (Nombre del álbum) ➔ Título de la canción (Fecha/Reloj)*1 ➔ Tiempo de reproducción (Fecha/Reloj)*1 ➔ Título de la canción (Artista) con sincronización de música*2 ➔ (vuelta al comienzo)
AUX	AUX (Fecha/Reloj)*1 ➔ AUX (Fecha) con sincronización de música*2 ➔ (vuelta al comienzo)

\*1 La batería y la fuerza de la señal del dispositivo Bluetooth se visualizarán si [BATT/SIGNAL] está configurada en [AUTO]. (➔ 15)

\*2 El color de iluminación de los botones cambia y se sincroniza con la música.

### Letras cirílicas disponibles

Caracteres disponibles

Indicaciones en pantalla

А	Б	В	Г	Д	Е	Ж	З	И	Й	К	Л	М	Н	О	П	Р
А	Б	В	Г	Д	Е	Ж	З	И	Й	К	Л	М	Н	О	П	Р
С	Т	У	Ф	Х	Ц	Ч	Ш	Щ	Ъ	Ы	Ь	Э	Ю	Я	Є	
Є	Т	У	Ф	Х	Ц	Ч	Ш	Щ	Ъ	Ы	Ь	Э	Ю	Я	Є	

# LOCALIZACIÓN Y SOLUCIÓN DE PROBLEMAS

Síntoma		Solución	Síntoma		Solución
General	El sonido no se escucha.	<ul style="list-style-type: none"> <li>Ajuste el volumen al nivel óptimo.</li> <li>Inspeccione los cables y las conexiones.</li> </ul>	CD/USB/iPod	Aparece "NOT SUPPORT" y se omiten las pistas.	Compruebe que la pista sea de un formato reproducible. (➔ 27, 28)
	Aparece "MISWIRING CHECK WIRING THEN PWR ON".	Apague la unidad y luego compruebe que los terminales de los cables de altavoz estén correctamente aislados. A continuación, vuelva a encender la unidad.		El mensaje "READING" sigue destellando.	<ul style="list-style-type: none"> <li>No utilice demasiados niveles de jerarquías y carpetas.</li> <li>Cargue el disco o vuelva a conectar el dispositivo USB.</li> </ul>
	Aparece "PROTECTING SEND SERVICE".	Lleve la unidad al centro de servicio más cercano.		Aparece "UNSUPPORTED DEVICE".	<ul style="list-style-type: none"> <li>Verifique si el dispositivo conectado es compatible con esta unidad y asegúrese de que los sistemas de archivos estén en formatos compatibles. (➔ 28)</li> <li>Vuelva a conectar el dispositivo.</li> </ul>
	La fuente no se puede seleccionar.	Verifique el ajuste [SOURCE SELECT]. (➔ 4)		Aparece "UNRESPONSIVE DEVICE".	Asegúrese de que no exista ningún fallo de funcionamiento en el dispositivo y vuelva a conectarlo.
Radio digital	La recepción DAB es deficiente.	Asegúrese de haber seleccionado [ON] para [DAB ANT POWER]. (➔ 7)	Aparece "USB HUB IS NOT SUPPORTED".	No es posible conectar un dispositivo USB a través de un concentrador USB a esta unidad.	
	"CHK ANTENNA"	Revise la antena DAB. Si se está utilizando una antena pasiva (sin amplificador), ajuste [DAB ANT POWER] a [OFF]. (➔ 7)	Aparece "CANNOT PLAY".	Conecte un dispositivo USB que contenga archivos de audio reproducibles.	
Radio analógica	"RELATED SERV FOUND"	<ul style="list-style-type: none"> <li>Pulse la rueda de volumen para activar el enlace suave (Soft-Link). (➔ 7)</li> <li>Pulse <b>Q</b> / <b>↵</b> para cancelar.</li> </ul>	<ul style="list-style-type: none"> <li>La fuente no cambia a "USB" cuando se conecta un dispositivo USB mientras escucha cualquier otra fuente.</li> <li>Aparece "USB ERROR".</li> </ul>	El puerto USB está emitiendo más potencia que el límite de diseño. Apague la alimentación y desconecte el dispositivo USB. A continuación, encienda la alimentación y vuelva a conectar el dispositivo USB. Si con lo anterior no se soluciona el problema, apague la alimentación o vuelvala a encender (o reinicialice la unidad) antes de reemplazarlo por otro dispositivo USB.	
	<ul style="list-style-type: none"> <li>Recepción de radio deficiente.</li> <li>Ruidos estáticos mientras se escucha la radio.</li> </ul>	Conecte firmemente la antena.	El iPod/iPhone no se enciende o no funciona.	<ul style="list-style-type: none"> <li>Verifique la conexión entre esta unidad y el iPod/iPhone.</li> <li>Desconecte y realice el reinicio forzado del iPod/iPhone.</li> </ul>	
CD/USB/iPod	El disco no puede ser expulsado.	Pulse y mantenga pulsado <b>▲</b> para forzar la expulsión del disco. Tenga cuidado de no dejar caer el disco cuando sea expulsado.	"LOADING" aparece al acceder al modo búsqueda presionando <b>Q</b> / <b>↵</b> .	Esta unidad está preparando todavía la lista de música del iPod/iPhone. Puede que tarde un poco, inténtelo de nuevo más tarde.	
	Aparece "IN DISC".	Asegúrese de que no hay ningún obstáculo en la ranura de carga cuando se expulsa el disco.	No se visualizan los caracteres correctos.	<ul style="list-style-type: none"> <li>Esta unidad visualiza sólo letras mayúsculas, números, y un número limitado de símbolos.</li> <li>Dependiendo del idioma en pantalla que haya seleccionado en (➔ 5), algunos caracteres podrían no visualizarse correctamente.</li> </ul>	
	Aparece "PLEASE EJECT".	Pulse <b>▲</b> , luego inserte un disco correctamente.			
	El orden de reproducción no es el que se esperaba.	El orden de reproducción se determina por el nombre del archivo (USB) o por el orden de grabación de los archivos (disco).			
	El tiempo de reproducción transcurrido no es correcto.	Esto depende del proceso de grabación anterior.			

## LOCALIZACIÓN Y SOLUCIÓN DE PROBLEMAS

Síntoma	Solución
<ul style="list-style-type: none"> <li>El sonido no se escucha durante la reproducción.</li> <li>El sonido se genera solo por el dispositivo Android.</li> </ul>	<ul style="list-style-type: none"> <li>Vuelva a conectar el dispositivo Android.</li> <li>Si está en <b>[AUDIO MODE]</b>, arranque la aplicación de cualquier reproductor de medios en el dispositivo Android e inicie la reproducción.</li> <li>Si está en <b>[AUDIO MODE]</b>, vuelva a arrancar la aplicación del reproductor de medios actual o utilice otra aplicación.</li> <li>Vuelva a iniciar el dispositivo Android.</li> <li>Si con esto no se consigue resolver el problema, el dispositivo Android conectado no podrá enviar la señal de audio a la unidad. (➔ 28)</li> </ul>
No se puede reproducir en <b>[AUTO MODE]</b> .	<ul style="list-style-type: none"> <li>Asegúrese de que <b>JVC MUSIC PLAY APP</b> esté instalado en el dispositivo Android. (➔ 10)</li> <li>Vuelva a conectar el dispositivo Android y seleccione el modo de control apropiado. (➔ 11)</li> <li>Si con esto no se consigue resolver el problema, el dispositivo Android conectado no es compatible con <b>[AUTO MODE]</b>. (➔ 28)</li> </ul>
El mensaje "NO DEVICE" o "READING" sigue destellando.	<ul style="list-style-type: none"> <li>Desactive las opciones del desarrollador en el dispositivo Android.</li> <li>Vuelva a conectar el dispositivo Android.</li> <li>Si con esto no se consigue resolver el problema, el dispositivo Android conectado no es compatible con <b>[AUTO MODE]</b>. (➔ 28)</li> </ul>
Reproducción intermitente o con saltos de sonido.	Desactive el modo de ahorro de energía en el dispositivo Android.
"CANNOT PLAY"	<ul style="list-style-type: none"> <li>Asegúrese de que el dispositivo Android contenga archivos de audio que puedan reproducirse.</li> <li>Vuelva a conectar el dispositivo Android.</li> <li>Vuelva a iniciar el dispositivo Android.</li> </ul>

ANDROID

Síntoma	Solución
Spotify	"DISCONNECTED" El USB está desconectado de la unidad cabezal. Por favor asegúrese de que el dispositivo esté correctamente conectado a través de USB.
	"CONNECTING" <ul style="list-style-type: none"> <li>Conectado a través del terminal de entrada USB: El dispositivo está conectado a la unidad cabezal. Por favor espere.</li> <li>Conectado a través de Bluetooth: El Bluetooth está desconectado. Por favor compruebe la conexión Bluetooth y asegúrese de que tanto el dispositivo como la unidad estén emparejados y conectados.</li> </ul>
	"CHECK APP" La aplicación Spotify no está conectada correctamente, o el usuario no ha iniciado sesión. Finalice la aplicación Spotify, vuélvala a iniciar y, a continuación, inicie sesión en su cuenta de Spotify.
Bluetooth®	No se detecta ningún dispositivo Bluetooth. <ul style="list-style-type: none"> <li>Vuelva a buscar el dispositivo Bluetooth.</li> <li>Reinicie la unidad. (➔ 3)</li> </ul>
	No se puede realizar el emparejamiento. <ul style="list-style-type: none"> <li>Asegúrese de haber ingresado el mismo código PIN en la unidad y en el dispositivo Bluetooth.</li> <li>Elimine la información de emparejamiento de la unidad y del dispositivo Bluetooth; a continuación, vuelva a realizar el emparejamiento. (➔ 13)</li> </ul>
	Existe eco o ruido. <ul style="list-style-type: none"> <li>Ajuste la posición del micrófono. (➔ 13)</li> <li>Verifique el ajuste <b>[ECHO CANCEL]</b>. (➔ 15)</li> </ul>
	La calidad del sonido del teléfono es baja. <ul style="list-style-type: none"> <li>Reduzca la distancia entre la unidad y el dispositivo Bluetooth.</li> <li>Mueva el automóvil a un lugar donde exista mejor recepción de señal.</li> </ul>
	El sonido se interrumpe o se omite durante la reproducción de un reproductor de audio Bluetooth. <ul style="list-style-type: none"> <li>Reduzca la distancia entre la unidad y el reproductor de audio Bluetooth.</li> <li>Apague la unidad y vuelva a encenderla; intente conectar nuevamente.</li> <li>Otros dispositivos Bluetooth pueden estar intentando conectarse a la unidad.</li> </ul>



Síntoma	Solución
No se puede controlar el reproductor de audio Bluetooth conectado.	<ul style="list-style-type: none"> <li>Verifique si el reproductor de audio Bluetooth conectado es compatible con Audio/Video Remote Control Profile (AVRCP). (Consulte las instrucciones del reproductor de audio.)</li> <li>Desconecte y vuelva a conectar el reproductor Bluetooth.</li> </ul>
"PLEASE WAIT"	La unidad se está preparando para utilizar la función Bluetooth. Si el mensaje no aparece, apague y encienda la unidad; a continuación, vuelva a conectar el dispositivo.
"NOT SUPPORT"	El teléfono conectado no es compatible con la función de reconocimiento de voz.
"ERROR"	Inténtelo nuevamente. Si vuelve a aparecer "ERROR", verifique si el dispositivo es compatible con la función que está intentando utilizar.
"H/W ERROR"	Reinicialice la unidad y vuelva a intentar la operación. Si vuelve a aparecer "H/W ERROR", consulte al centro de servicio más cercano.
"SWITCHING NG"	Los teléfonos conectados no son compatibles con la función cambio de teléfono.

Bluetooth®

Si el problema persiste, reinicialice la unidad. (→ 3)

### ▲ Advertencia

- La unidad puede utilizarse solamente con una fuente de alimentación de 12 V CC con negativo a masa.
- Desconecte el terminal negativo de la batería antes de realizar el cableado y el montaje.
- Para evitar un cortocircuito, no conecte el cable de la batería (amarillo) ni el cable de encendido (rojo) al chasis del vehículo o cable de conexión a masa (negro).
- Para evitar cortocircuitos:
  - Utilice una cinta de vinilo para aislar los cables no conectados.
  - Asegúrese de volver a conectar a masa esta unidad al chasis del automóvil después de la instalación.
  - Para proteger los cables, asegúrelos con abrazaderas de cables y con una cinta de vinilo, enrolle los cables que entran en contacto con partes metálicas.

### ▲ Precaución

- Para fines de seguridad, deje que un profesional realice el cableado y el montaje. Consulte con un distribuidor de productos de audio para automóviles.
- Instale esta unidad en la consola de su vehículo. No toque las partes metálicas de la unidad durante o un poco después del uso de la unidad. Las partes metálicas, tales como el disipador de calor o la carcasa, pueden estar muy calientes.
- No conecte los cables ⊖ de los altavoces al chasis del vehículo, al cable de conexión a masa (negro) o en paralelo.
- Conecte altavoces con una potencia máxima de más de 50 W. Si la potencia máxima de los altavoces es inferior a 50 W, cambie el ajuste **[AMP GAIN]** para evitar daños en los mismos. (→ 22)
- Monte la unidad a un ángulo de menos de 30°.
- Si el mazo de conductores de su vehículo no dispone de terminal de encendido, conecte el cable de encendido (rojo) al terminal de la caja de fusibles del vehículo, el cual suministrará una alimentación de 12 V CC y podrá conectarse y desconectarse mediante la llave de encendido.
- Mantenga todos los cables alejados de las partes metálicas disipadoras de calor.
- Después de instalar la unidad, compruebe que las lámparas de freno, las luces intermitentes, el limpiaparabrisas, etc. funcionen satisfactoriamente.
- Si se funde el fusible, en primer lugar asegúrese de que los cables no estén en contacto con el chasis del vehículo y, a continuación, reemplace el fusible usado por otro del mismo régimen.

# INSTALACIÓN/CONEXIÓN

## Lista de piezas para la instalación

(A) Placa embellecedora

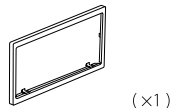

(x1)

(B) Manguito de montaje

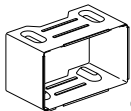

(x1)

(C) Mazo de conductores

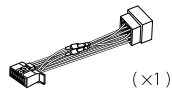

(x1)

(D) Herramienta de extracción



(x2)

(E) Tornillo de cabeza plana  
(M5 x 8 mm)



(x8)

(F) Tornillo de cabeza esférica  
(M5 x 8 mm)



(x8)

## Procedimiento básico

- 1 Quite la llave del interruptor de encendido; después, desconecte el terminal  $\ominus$  de la batería del automóvil.
- 2 Conecte los cables correctamente.  
Consulte Conexión del cableado. (→ 34)
- 3 Instale la unidad en su automóvil.  
Consulte Instalación de la unidad (montaje en el tablero).
- 4 Conecte el terminal  $\ominus$  de la batería del automóvil.
- 5 Pulse **SOURCE** para encender la unidad.
- 6 Reinicialice la unidad. (→ 3)

## Instalación de la unidad (montaje en el tablero)

Prepare el cableado necesario. (→ 34)

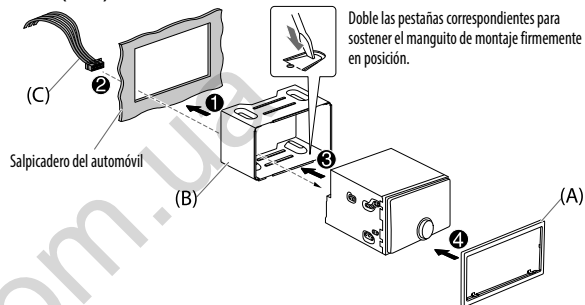

## Cuando instale sin el manguito de montaje

- 1 Retire de la unidad, el manguito de montaje y la placa embellecedora.
- 2 Alinee los orificios de la unidad (en ambos lados) con la ménsula de montaje del vehículo y asegure la unidad con los tornillos (suministrado).

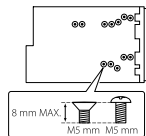

⚠ Utilice solo los tornillos especificados. El uso de tornillos incorrectos puede dañar la unidad.

## Cómo desmontar la unidad

- 1 Enganche las uñas de agarre dispuestas en las herramientas de extracción, en los orificios a ambos lados de la placa embellecedora y, a continuación, extraígalas.
- 2 Inserte las herramientas de extracción hasta el fondo de las ranuras a ambos lados y, a continuación, siga la dirección de las flechas, como se muestra a continuación.

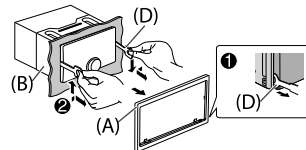

# INSTALACIÓN/CONEXIÓN

## Conexión del cableado

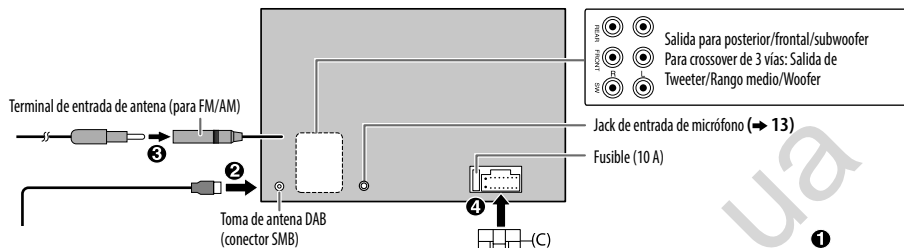

Quando conecte a un amplificador externo, conecte su cable de tierra al chasis del vehículo para evitar daños en la unidad.

### Conexión de los conectores ISO en algunos automóviles VW/Audi u Opel (Vauxhall)

Puede ser necesario modificar el cableado del mazo de conductores suministrado, como se muestra a continuación.

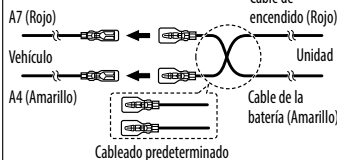

### Si su vehículo no tiene un terminal ISO

Se recomienda instalar la unidad con un mazo de cables disponible en el mercado que sea adecuado para su automóvil y, para fines de seguridad, deje esta tarea en manos de profesionales. Consulte con un distribuidor de productos de audio para automóviles.

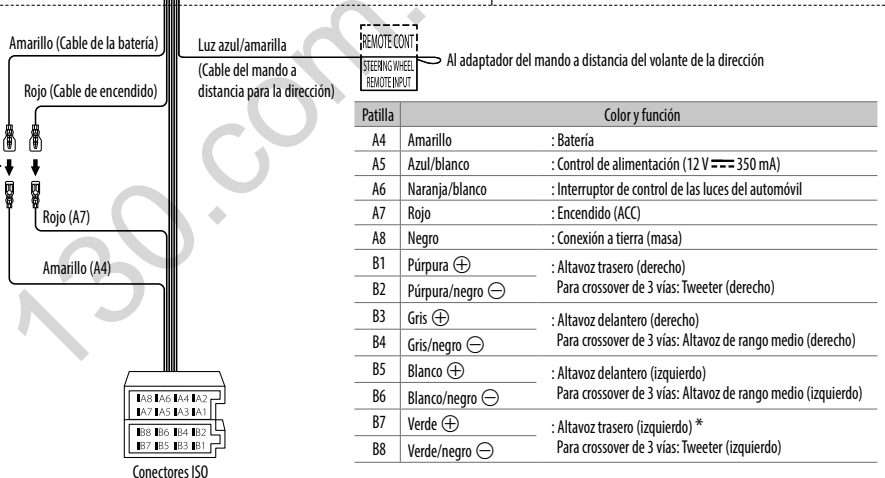

\* También es posible conectar directamente un subwoofer sin el amplificador externo para subwoofer. Para la configuración, ➔ 23.

# ESPECIFICACIONES

Radio digital	DAB	Gama de frecuencias	Banda III 174,928 MHz — 239,200 MHz
		Sensibilidad	-100 dBm
		Relación señal a ruido	80 dB
		Tipo de conector de antena	SMB
		Tensión de salida de la antena	14,4 V (11 V – 16 V)
		Corriente máxima de la antena	< 100 mA

Radio analógica	FM	Gama de frecuencias	87,5 MHz — 108,0 MHz (pasos de 50 kHz)
		Sensibilidad útil (Relación señal/ruido = 26 dB)	0,71 $\mu$ V/75 $\Omega$
		Sensibilidad de silenciamiento (DIN S/N = 46 dB)	2,0 $\mu$ V/75 $\Omega$
		Respuesta de frecuencia ( $\pm 3$ dB)	30 Hz — 15 kHz
		Relación señal a ruido (MONO)	64 dB
		Separación estéreo (1 kHz)	40 dB
		AM (MW)	Gama de frecuencias
	Sensibilidad útil (Relación señal/ruido = 20 dB)		28,2 $\mu$ V (29 dB $\mu$ )
	AM (LW)		Gama de frecuencias
		Sensibilidad útil (Relación señal/ruido = 20 dB)	50 $\mu$ V (33,9 dB $\mu$ )

Reproductor de CD	Diodo láser	GaAlAs
	Filtro digital (D/A)	8 veces sobremuestreo
	Velocidad de giro	500 rpm — 200 rpm (CLV)
	Fluctuación y trémolo	Por debajo del límite medible
	Respuesta de frecuencia ( $\pm 1$ dB)	20 Hz — 20 kHz
	Distorsión armónica total (1 kHz)	0,01 %

Reproductor de CD	Relación señal a ruido (1 kHz)	105 dB
	Gama dinámica	90 dB
	Separación de canales	85 dB
	MP3 decodificado	Compatible con MPEG-1/2 Audio Layer-3
	WMA decodificado	Compatible con Windows Media Audio
AAC decodificado	Archivos AAC-LC ".aac"	

USB	Estándar USB	USB 1.1, USB 2.0 (Alta velocidad)
	Dispositivos compatibles	Clase de almacenamiento masivo
	Sistema de archivos	FAT12/16/32
	Corriente máxima de alimentación	5 V CC $\approx$ 1,5 A
	Convertidor de filtro digital (D/A)	24 Bit
	Respuesta de frecuencia ( $\pm 1$ dB)	20 Hz — 20 kHz
	Relación señal a ruido (1 kHz)	105 dB
	Gama dinámica	90 dB
	Separación de canales	85 dB
	MP3 decodificado	Compatible con MPEG-1/2 Audio Layer-3
WMA decodificado	Compatible con Windows Media Audio	
AAC decodificado	Archivos AAC-LC ".aac", ".m4a"	
WAV decodificado	PCM lineal	
FLAC decodificado	Archivo FLAC, hasta 24bit /96 kHz	

Auxiliar	Respuesta de frecuencia ( $\pm 3$ dB)	20 Hz — 20 kHz
	Voltaje de entrada máximo	1 000 mV
	Impedancia de entrada	30 k $\Omega$

## ESPECIFICACIONES

Bluetooth	Versión	Bluetooth 3.0
	Gama de frecuencias	2,402 GHz — 2,480 GHz
	Potencia de salida	Clase de potencia 2 +4 dBm (MÁX), 0 dBm (AVE)
	Alcance máximo de comunicación	En línea recta, aproximadamente 10 m (32,8 ft)
	Emparejamiento	SSP (Emparejamiento simple y seguro)
	Perfil	HFP1.6 (Perfil manos libres) A2DP (Perfil Avanzado de Distribución de Audio) AVRCP1.5 (Perfil de mando a distancia de Audio/Video) PBAP (Perfil de acceso a la guía telefónica) SPP (Perfil del puerto en serie)
Audio	Potencia de salida máxima	50 W × 4 ó 50 W × 2 + 50 W × 1 (Subwoofer = 4 Ω)
	Potencia en todo el ancho de banda (a menos del 1 % THD)	22 W × 4
	Impedancia del altavoz	4 Ω — 8 Ω
	Nivel de salida de preamplificador/carga	4 000 mV/10 kΩ de carga
	Impedancia de salida de preamplificador	≤ 600 Ω
General	Voltaje de trabajo (10,5 V — 16 V admisibles)	14,4 V
	Consumo de corriente máxima	10 A
	Gama de temperaturas de funcionamiento	-10°C — +60°C
	Tamaño de instalación (An × Al × F)	182 mm × 111 mm × 158 mm
Peso neto (incluyendo placa embellecedora, manguito de montaje)	1,6 kg	

Sujeto a cambios sin previo aviso.

130.com.ua

# INHOUD

ALVORENS GEBRUIK	2
BASISPUNTEN	3
STARTEN	4
1 Annuleren van de demonstratie	
2 Instellen van de klok en datum	
3 Instellen van de basisinstellingen	
DIGITALE RADIO	5
ANALOGE RADIO	8
AUX	9
CD/USB/iPod/ANDROID	10
Spotify	12
BLUETOOTH®	13
AUDIO-INSTELLINGEN	20
DISPLAY-INSTELLINGEN	26
TER REFERENTIE	27
Onderhoud	
Meer informatie	
OPlossen VAN PROBLEMEN	30
INSTALLEREN/VERBINDEN	32
TECHNISCHE GEGEVENS	35

# ALVORENS GEBRUIK

## BELANGRIJK

- Lees alvorens dit product in gebruik te nemen deze handleiding door voor een juist gebruik. Het is vooral belangrijk dat u de Waarschuwingen en Voorzorgen in deze handleiding goed doorleest en opvolgt.
- Bewaar deze handleiding ter referentie op een veilige en toegankelijke plaats.

## ▲ Waarschuwing

- Bedien of gebruik geen functies die uw aandacht van de verkeersveiligheid af zou kunnen leiden.

## ▲ Voorzorgen

### Volume-instelling:

- Voorkom ongelukken en stel het volume derhalve zodanig in dat u geluid van buiten nog goed kunt horen.
- Verlaag het volume alvorens de weergave van digitale bronnen te starten om beschadiging van de luidsprekers door een plotselinge verhoging van het uitgangsniveau te voorkomen.

### Algemeen:

- Vermijd het gebruik van externe apparatuur indien het de veiligheid tijdens het rijden in gevaar kan brengen.
- Maak beslist een back-up van alle belangrijke data. Wij zijn niet aansprakelijk voor het verlies van opgenomen data.
- Voorkom kortsluiting en steek derhalve nooit metalen voorwerpen (zoals munten en gereedschap) in het toestel.
- In geval van een storing door condensvorming op de laserslens, moet u de disc verwijderen en wachten totdat de condens is verdampt.





## Meer over deze gebruiksaanwijzing

- De bediening wordt voornamelijk uitgelegd met gebruik van de toetsen op het voorpaneel.
- Voor de uitleg worden de aanduidingen in het Engels gebruikt. U kunt de taal voor het display veranderen met het menu. (→ 5)
- [XX] toont de gekozen onderdelen.
- (→ XX) verwijst naar verwante uitleg op de aangegeven pagina.

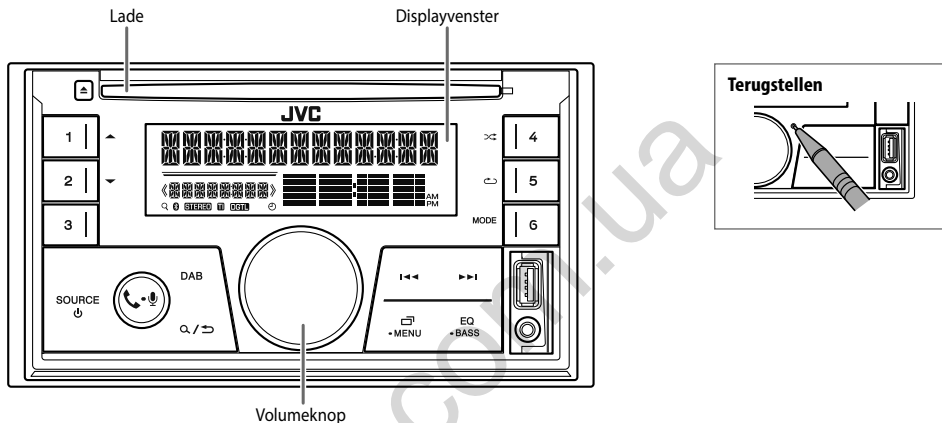
# BASISPUNTEN

## Voorpaneel



Voor het	Op het voorpaneel
Inschakelen van de stroom	Druk op <b>SOURCE</b>  • Houd even ingedrukt om de stroom uit te schakelen.
Instellen van het volume	Verdraai de volumeknop.  Druk op de volumeknop om het geluid te dempen of de weergave te pauzeren. • Druk nogmaals om te annuleren. Het volumeniveau keert terug naar het vorige niveau voor demping of pauzering.
Een bron selecteren	• Druk herhaaldelijk op <b>SOURCE</b>  • Druk op <b>SOURCE</b>  en verdraai vervolgens binnen 2 seconden de volumeknop.
Veranderen van de displayinformatie	Druk herhaaldelijk op  -MENU. (→ 29)



# STARTEN

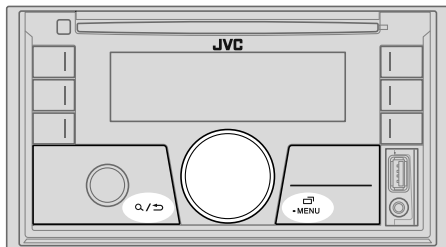

## 1 Annuleren van de demonstratie

Wanneer u de stroom voor het eerst inschakelt (of wanneer [FACTORY RESET] op [YES], is gesteld → 5), verschijnt: "CANCEL DEMO" → "PRESS" → "VOLUME KNOB"

- 1 Druk op de volumeknop.  
[YES] is de basisinstelling.
- 2 Druk nogmaals op de volumeknop.  
"DEMO OFF" verschijnt.

## 2 Instellen van de klok en datum

- 1 Houd -MENU even ingedrukt.
- 2 Draai de volumeknop om [CLOCK] te kiezen en druk vervolgens op de knop.

### Instellen van de klok

- 3 Draai de volumeknop om [CLOCK ADJUST] te kiezen en druk vervolgens op de knop.
- 4 Draai de volumeknop om de instellingen te maken en druk vervolgens op de knop.  
Uur → Minuut
- 5 Draai de volumeknop om [CLOCK FORMAT] te kiezen en druk vervolgens op de knop.
- 6 Draai de volumeknop om [12H] of [24H] te kiezen en druk vervolgens op de knop.

### Instellen van de datum

- 7 Draai de volumeknop om [DATE SET] te kiezen en druk vervolgens op de knop.
- 8 Draai de volumeknop om de instellingen te maken en druk vervolgens op de knop.  
Dag → Maand → Jaar
- 9 Druk op -MENU om te verlaten.

Druk op / om naar het voorgaande instelonderdeel terug te keren.

## 3 Instellen van de basisinstellingen

- 1 Houd -MENU even ingedrukt.
- 2 Draai de volumeknop om een onderdeel te kiezen (zie de volgende tabel), en druk vervolgens op de knop.
- 3 Herhaal stap 2 totdat het gewenste onderdeel is gekozen of geactiveerd.
- 4 Druk op -MENU om te verlaten.

Druk op / om naar het voorgaande instelonderdeel terug te keren.

Basisinstelling: **XX**

SYSTEM	
KEY BEEP	(Niet van toepassing indien 3-weg crossover is gekozen.) <b>ON:</b> Activeren van de toetsdruktoon. ; <b>OFF:</b> Uitschakelen.
SOURCE SELECT	
AM SRC*	<b>ON:</b> Activeren van AM als bronkeuze. ; <b>OFF:</b> Uitschakelen. (→ 8)
SPOTIFY SRC*	<b>ON:</b> Activeren van SPOTIFY als bronkeuze. ; <b>OFF:</b> Uitschakelen. (→ 12)
BUILT-IN AUX*	<b>ON:</b> Activeren van AUX als bronkeuze. ; <b>OFF:</b> Uitschakelen. (→ 9)

\* Verschijnt niet wanneer de overeenkomende bron wordt gekozen.

## STARTEN

F/W UPDATE	
<b>UPDATE SYSTEM/UPDATE DAB1/UPDATE DAB2</b>	
<b>F/W UP xxxx/ F/W UP xxxxxx/ F/W UP Vxxx</b>	<b>YES:</b> De upgrade van de firmware wordt gestart. ; <b>NO:</b> Geannuleerd (upgraden is niet geactiveerd). Ga voor details aangaande de update van firmware naar <http://www.jvc.net/cs/car/>.
<b>FACTORY RESET</b>	<b>YES:</b> Stelt de instellingen naar de standaardinstellingen terug (uitzonderd opgeslagen zenders). ; <b>NO:</b> Geannuleerd.
CLOCK	
<b>TIME SYNC</b>	<b>ON:</b> De kloktijd wordt automatisch ingesteld op basis van kloktijddata (CT) van het DAB-signaal. ; <b>OFF:</b> Geannuleerd.
<b>CLOCK DISPLAY</b>	<b>ON:</b> De tijd wordt op het display getoond, ook wanneer de stroom is uitgeschakeld. ; <b>OFF:</b> Geannuleerd.
ENGLISH	
<b>РУССКИЙ</b>	Kies indien van toepassing de displaytaal voor het menu en muziekinformatie.
<b>ESPAÑOL</b>	<b>ENGLISH</b> is de standaardinstelling.

## DIGITALE RADIO

### Meer over DAB (Digital Audio Broadcasting)

DAB is een van de hedendaagse beschikbare digitale radio-uitzendsystemen. DAB levert een digitale geluidskwaliteit, zonder interferentie en signaalvorming. DAB kan tevens tekst, beelden en data versturen.

In tegenstelling tot FM-uitzendingen waarmee ieder programma op zijn eigen frequentie wordt uitgezonden, combineert DAB diverse programma's (die we "services" noemen) tot een groep (oftewel een "ensemble").

Het "primaire component" (de hoofdradiozender) wordt soms vergezeld door een "secundair component" die extra programma's of andere informatie heeft.

### Vorbereiding:

- 1 Verbind een DAB-antenne met de DAB-antenne-aansluiting. (→ 34)**
- 2 Druk op **DAB** om DAB direct te kiezen.**
- 3 Houd **DAB** even ingedrukt om de servicelijst bij te werken.**

"DAB SORTING" verschijnt en de update start.

Het updaten duurt ongeveer 3 minuten. Tijdens het updaten kan er geen andere informatie (bijvoorbeeld verkeersinformatie) worden ontvangen.

- **Annuleren van het updaten van de servicelijst:** Houd **DAB** weer even ingedrukt.

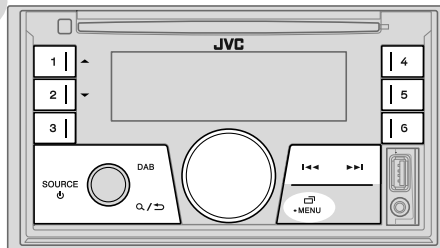

## DIGITALE RADIO

### Opzoeken van een ensemble

- 1 Druk op **DAB** om DAB direct te kiezen.
- 2 Druk op **◀◀ / ▶▶** om automatisch een ensemble op te zoeken.  
(of)  
Houd **◀◀ / ▶▶** even ingedrukt totdat "M" knippert en druk vervolgens herhaaldelijk om een ensemble handmatig op te zoeken.
- 3 Druk op **◀◀ / ▶▶** om een te beluisteren service (primair of secundair) te kiezen.

### Geheugeninstellingen

U kunt maximaal 18 services opslaan.

### Opslaan van een service

Tijdens het luisteren naar een service....

Houd een van de cijfertoetsen (1 tot 6) even ingedrukt.  
(of)

- 1 Houd de volumeknop ingedrukt totdat "PRESET MODE" knippert.
- 2 Draai de volumeknop om een voorkeurnummer te kiezen en druk vervolgens op de knop.  
Het voorkeurnummer knippert en "MEMORY" wordt getoond.

### Kiezen van een opgeslagen service

Druk op een van de cijfertoetsen (1 tot 6).  
(of)

- 1 Druk op **Q / ↵**.
- 2 Draai de volumeknop om een voorkeurnummer te kiezen en druk vervolgens op de knop.

### Kiezen van een service

- 1 Druk op **DAB** om de servicezoekfunctie te activeren.
- 2 Draai de volumeknop om een service te kiezen en druk vervolgens op de knop.  
Druk op **Q / ↵** of **DAB** om de servicezoekfunctie te annuleren.

### Kiezen van een service met de naam

- 1 Druk op **DAB** om de servicezoekfunctie te activeren.
- 2 Druk op **1 ▲ / 2 ▼** om het op te zoeken teken te kiezen.
- 3 Draai de volumeknop om een service te kiezen en druk vervolgens op de knop.

### Overige instellingen

- 1 Houd **☐**-MENU even ingedrukt.
- 2 Draai de volumeknop om een onderdeel te kiezen (→ 7) en druk vervolgens op de knop.
- 3 Herhaal stap 2 totdat het gewenste onderdeel is gekozen/geactiveerd of volg de aanwijzingen voor het geselecteerde onderdeel.
- 4 Druk op **☐**-MENU om te verlaten.  
Druk op **Q / ↵** om naar het voorgaande instelonderdeel terug te keren.

Basisinstelling: **XX**

## TUNER SETTING

## RADIO TIMER

Inschakelen van de radio op een bepaalde tijd, ongeacht welke bron is gekozen.

**1 ONCE/DAILY/WEEKLY/OFF:** Kies hoe vaak de timer moet worden geactiveerd.

**2 FM/AM/DAB:** Een bron selecteren.

**3 01 tot 18 (voor FM)/01 tot 06 (voor AM)/01 tot 18 (voor DAB):** Kies de voorkeuzender.

**4** Stel de dag\* en tijd voor het inschakelen in.

☺ licht op wanneer voltooid.

De radiotimer wordt in de volgende gevallen niet geactiveerd.

- Het toestel is uitgeschakeld.

- **[OFF]** is gekozen voor **[AM SRC]** in **[SOURCE SELECT]** nadat de radiotimer voor AM is gekozen. (➔ 4)

\* Alleen kiesbaar wanneer **[ONCE]** of **[WEEKLY]** in stap **1** is gekozen.

## AF SET

**ON:**

Tijdens het luisteren naar een DAB-bron...

Er wordt automatisch omgeschakeld naar een FM-zender die hetzelfde programma uitzendt wanneer het DAB-signaal zwak wordt. Zodra het signaal weer sterk is, wordt naar het DAB-geluid teruggeschakeld.

Tijdens het luisteren naar een FM-bron...

Er wordt automatisch naar de DAB-bron die hetzelfde programma uitzendt overgeschakeld (indien beschikbaar).;

**OFF:** Geannuleerd.

## TI

**ON:** Het toestel schakelt tijdelijk over naar verkeersinformatie indien beschikbaar ("TI" licht op).; **OFF:** Geannuleerd.

## PTY SEARCH

Kies een PTY-code. (Zie de PTY-code in de rechterkolom.)

Indien er een zender is die een programma van dezelfde PTY-code uitzendt, wordt op deze zender afgestemd.

**DAB ANNOUCMENT**

**TRAVEL, WARNINGS, NEWS, WEATHER, EVENT, SPECIAL, RAD INFO, SPORTS, FINANCE:** Draai de volumeknop om een keuze te maken en druk vervolgens op de knop.

\*☒\* verschijnt voor het geactiveerde type mededelingen.

Er wordt automatisch van iedere bron overgeschakeld naar digitale radio-ensembles die een mededeling van het geactiveerde type uitzenden.

- Er kunnen tegelijkertijd meerdere types voor mededelingen worden geactiveerd.
- Druk nogmaals op de volumeknop om te annuleren (\*☒\* dooft).

**LIST UPDATE**

**UPDATE AUTO:** De DAB-servicelijst wordt automatisch bijgewerkt wanneer de stroom is ingeschakeld. ; **UPDATE MANUAL:** De DAB-servicelijst wordt bijgewerkt wanneer u **DAB** even ingedrukt houdt.

**PTY WATCH**

Er wordt automatisch van iedere bron overgeschakeld naar digitale radio-ensembles die een programma van het geselecteerde type uitzenden. (Zie het programmatype hieronder.) **OFF:** Geannuleerd.

**DAB ANT POWER**

**ON:** Stroomtoevoer naar de DAB-antenne. ; **OFF:** Er wordt geen stroom toegevoerd. Een passieve antenne zonder booster wordt gebruikt.

**RELATED SERV**

**ON:** Activeer de Soft-Link-functie om naar een alternatieve service te schakelen die een ander audioprogramma dan het huidige audioprogramma heeft. ; **OFF:** Uitgeschakeld.

**PTY-code/Programmatype:**

**NEWS, AFFAIRS, INFO, SPORT, EDUCATE, DRAMA, CULTURE, SCIENCE, VARIED, POP M** (popmuziek), **ROCK M** (rockmuziek), **EASY M** (easy listening muziek), **LIGHT M** (lichte muziek), **CLASSICS, OTHER M** (overige muziek), **WEATHER, FINANCE, CHILDREN, SOCIAL, RELIGION, PHONE IN, TRAVEL, LEISURE, JAZZ, COUNTRY, NATION M** (nationale muziek), **OLDIES, FOLK M** (folkmuziek), **DOCUMENT**

# ANALOGE RADIO

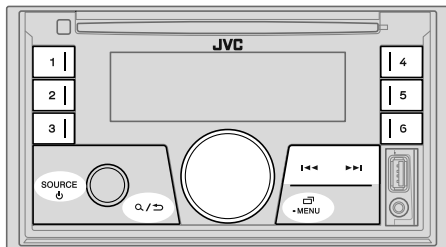

"STEREO" licht op tijdens ontvangst van een stereo FM-uitzending met voldoende signaalsterkte.

## Opzoeken van een zender

- 1 Druk herhaaldelijk op **SOURCE** om FM of AM te kiezen.
- 2 Druk op / om automatisch een zender op te zoeken.  
(of)  
Houd / even ingedrukt totdat "M" knippert en druk vervolgens herhaaldelijk om een zender handmatig op te zoeken.

## Geheugeninstellingen

U kunt maximaal 18 zenders voor FM en 6 zenders voor AM opslaan.

### Opslaan van een zender

Tijdens het luisteren naar een zender...

**Houd een van de cijfertoetsen (1 tot 6) even ingedrukt.**  
(of)

- 1 Houd de volumeknop ingedrukt totdat "PRESET MODE" knippert.

- 2 Draai de volumeknop om een voorkeurnummer te kiezen en druk vervolgens op de knop.  
Het voorkeurnummer knippert en "MEMORY" wordt getoond.

### Kiezen van een opgeslagen zender

Druk op een van de cijfertoetsen (1 tot 6).  
(of)

- 1 Druk op .
- 2 Draai de volumeknop om een voorkeurnummer te kiezen en druk vervolgens op de knop.

## Overige instellingen

- 1 Houd even ingedrukt.
- 2 Draai de volumeknop om een onderdeel te kiezen (zie de volgende tabel), en druk vervolgens op de knop.
- 3 Herhaal stap 2 totdat het gewenste onderdeel is gekozen/geactiveerd of volg de aanwijzingen voor het geselecteerde onderdeel.
- 4 Druk op om te verlaten.

Druk op om naar het voorgaande instelonderdeel terug te keren.

Basisinstelling: **XX**

TUNER SETTING	
RADIO TIMER	(→ 7)
SSM	<b>SSM 01–06 /SSM 07–12 /SSM 13–18:</b> Automatisch opslaan van 18 zenders voor FM. "SSM" stopt te knippen nadat de eerste 6 zenders zijn opgeslagen. Kies <b>SSM 07–12/SSM 13–18</b> voor het opslaan van de volgende 12 zenders.
LOCAL SEEK	<b>ON:</b> Opzoeken van uitsluitend FM-zenders met een goede ontvangst. ; <b>OFF:</b> Geannuleerd. • De gemaakte instellingen zijn alleen van toepassing op de gekozen bron/zender. Nadat u van bron/zender verandert, moet u de instellingen opnieuw maken.

## ANALOGUE RADIO

<b>IF BAND</b>	<b>AUTO:</b> Verhogen van de gevoeligheid van de tuner voor minder, door in de buurt liggende FM-zenders veroorzaakte storing. (Het stereo-effect gaat mogelijk verloren.); <b>WIDE:</b> Onderhevig aan ruis van in de buurt liggende FM-zenders maar de geluidskwaliteit wordt niet verslechterd en het stereo-effect blijft behouden.
<b>MONO SET</b>	<b>ON:</b> Verbeteren van de FM-ontvangst, maar het stereo-effect gaat verloren.; <b>OFF:</b> Geannuleerd.
<b>NEWS SET*</b>	<b>ON:</b> Het toestel schakelt tijdelijk naar het nieuwsprogramma over indien beschikbaar.; <b>OFF:</b> Geannuleerd.
<b>REGIONAL*</b>	<b>ON:</b> Overschakelen naar een andere zender in een bepaalde regio met gebruik van "AF"; <b>OFF:</b> Geannuleerd.
<b>AF SET*</b>	<b>ON:</b> Automatisch opzoeken van een andere zender die hetzelfde programma in hetzelfde Radio Data System netwerk uitzendt maar met een betere ontvangst indien de ontvangst van de huidige zender slecht is.; <b>OFF:</b> Geannuleerd.
<b>TI</b>	<b>ON:</b> Het toestel schakelt tijdelijk over naar verkeersinformatie indien beschikbaar ("TI" licht op).; <b>OFF:</b> Geannuleerd. • <b>[TI]</b> van de AM-band wordt uitsluitend geactiveerd voor een DAB-bron.
<b>PTY SEARCH*</b>	Kies een PTY-code. (➔ 7) Indien er een zender is die een programma van dezelfde PTY-code uitzendt, wordt op deze zender afgestemd.

\* Alleen voor FM-bron.

## AUX

### Gebruik een draagbare audiospeler

#### 1 Verbind een draagbare audiospeler (los verkrijgbaar).

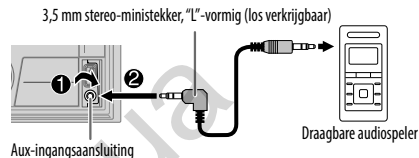

- 2 Kies **[ON]** voor **[BUILT-IN AUX]** in **[SOURCE SELECT]**. (➔ 4)
- 3 Druk herhaaldelijk op **SOURCE**  om **AUX** te kiezen.
- 4 Schakel de draagbare audiospeler in en start de weergave.



Gebruik een stereoministekker met 3-kernen voor een optimaal geluid.

# CD/USB/iPod/ANDROID

## Starten van de weergave

De bron verandert automatisch en de weergave start.

### CD

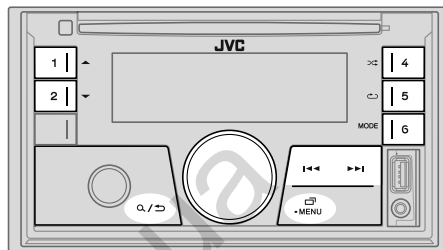
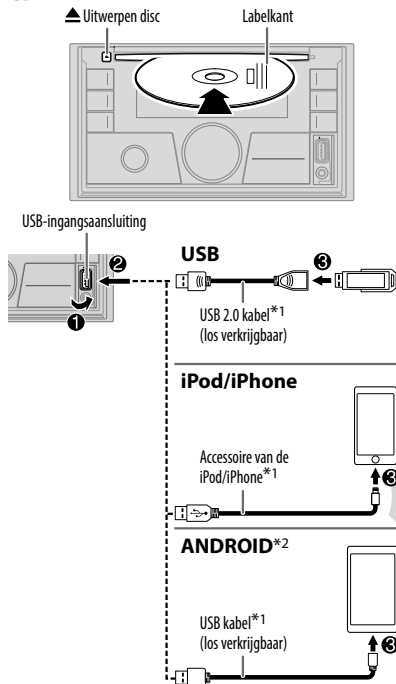

### Voor het

Snel achterwaarts/  
voorwaarts\*3

Kiezen van een nummer/  
bestand

Kiezen van een map\*4

Afspelen herhalen\*5

Willekeurig afspelen\*5

### Op het voorpaneel

Houd |◀◀ / ▶▶| even ingedrukt.

Druk op |◀◀ / ▶▶|.

Druk op **1▲ / 2▼**.

Druk herhaaldelijk op **5↺**.

TRACK REPEAT/ALL REPEAT

TRACK REPEAT/FOLDER REPEAT/ALL REPEAT

ONE REPEAT/ALL REPEAT/REPEAT OFF

Druk herhaaldelijk op **4><**.

ALL RANDOM/RANDOM OFF

FOLDER RANDOM/ALL RANDOM/RANDOM OFF

SONG RANDOM/ALL RANDOM/RANDOM OFF

: Audio-CD

: MP3/WMA/AAC/WAV/FLAC-bestand

: iPod of ANDROID

: Audio-CD

: MP3/WMA/AAC/WAV/FLAC-  
bestand

: iPod of ANDROID

\*1 Laat de kabel wanneer niet in gebruik niet in de auto achter.

\*2 Indien verbonden met een Android apparaat verschijnt "Press [VIEW] to install JVC MUSIC PLAY APP". Volg de aanwijzingen voor het installeren van de app. U kunt tevens de laatste versie van de app JVC MUSIC PLAY op uw Android apparaat installeren alvorens de verbinding te maken. Ga voor meer informatie naar <<http://www.jvc.net/cs/car/>>.

\*3 Voor de ANDROID: Alleen mogelijk wanneer [AUTO MODE] is gekozen. (→ 11)

\*4 Voor de CD: Alleen voor MP3/WMA/AAC-bestanden. Werkt niet voor een iPod/ANDROID.

\*5 Voor de iPod/ANDROID: Alleen mogelijk wanneer [HEAD MODE]/[AUTO MODE] is gekozen. (→ 11)

### Selecteer de bedieningsfunctie

Druk met iPod USB als bron gekozen herhaaldelijk op **6 MODE**.

**HEAD MODE:** Regel de iPod met dit toestel.

**IPHONE MODE:** Regel de iPod met de iPod. Weergave/pauze en verspringen van bestanden kan nog wel worden uitgevoerd via dit toestel.

Druk met ANDROID als bron gekozen herhaaldelijk op **6 MODE**.

**AUTO MODE:** Bedien het Android apparaat met dit toestel via de JVC MUSIC PLAY app die op het Android apparaat is geïnstalleerd.

**AUDIO MODE:** Bedien het Android apparaat met het Android apparaat middels een andere mediaspeler-app die op het Android apparaat is geïnstalleerd. Weergave/pauze en verspringen van bestanden kan nog wel worden uitgevoerd via dit toestel.

### Selecteer het muziekstation

Druk met USB als bron gekozen herhaaldelijk op **6 MODE**.

De in de volgende drive opgeslagen nummers worden afgespeeld.

- Geselecteerde interne of externe geheugen van een smartphone (massa-opslagklasse).
- Geselecteerde station van een apparaat met meerdere stations.

### Instellingen voor gebruik van de JVC Remote app

De JVC Remote app is ontworpen voor bediening van functies van JVC autoreceivers via een iPhone/iPod (via de USB-ingangsaansluiting).

#### Vorbereiding:

Installeer de laatste versie van de JVC Remote app op uw apparaat alvorens de verbinding te maken. Ga voor meer informatie naar <<http://www.jvc.net/cs/car/>>.

U kunt de instellingen op dezelfde manier als met een verbinding via Bluetooth maken.

(➔ 19)

### Kies een bestand uit een map/lijst

Voor iPod/ANDROID alleen van toepassing wanneer [HEAD MODE]/[AUTO MODE] is gekozen.

- 1 Druk op **Q / ↵**.
- 2 Draai de volumeknop om een map/lijst te kiezen en druk vervolgens op de knop.
- 3 Draai de volumeknop om een bestand te kiezen en druk vervolgens op de knop.

#### Snelzoeken (alleen van toepassing op CD, USB en ANDROID bronnen)

U kunt indien u veel bestanden heeft, snel het gewenste bestand opzoeken.

Draai de volumeknop snel om de lijst snel te doorlopen.

#### Zoeken op alfabet (alleen van toepassing op iPod USB en ANDROID bronnen)

U kunt een bestand ook aan de hand van de eerste letter of teken van de naam opzoeken.

##### Voor iPod USB bron

Druk op **1▲ / 2▼** of verdraai de volumeknop snel om het gewenste teken te kiezen (A tot Z, 0 tot 9, OTHERS).

- Kies "OTHERS" indien het eerste teken anders dan A tot Z en 0 tot 9 is.

##### Voor ANDROID bron

1 Druk op **1▲ / 2▼** om het zoeken met tekens te activeren.

2 Draai de volumeknop om het gewenste teken te kiezen.

▲▲▲: Hoofdletters (A tot Z)

▲\_▲: Kleine letters (a tot z)

-0-: Cijfers (0 tot 9)

-OTHERS-: Andere tekens dan A tot Z en 0 tot 9

3 Druk op de volumeknop om het zoeken te starten.

- Druk op **Q / ↵** om naar het voorgaande instelonderdeel terug te keren.
- Houd **Q / ↵** even ingedrukt om te annuleren.



# Spotify

## Vorbereiding:

Installeer de laatste versie van de Spotify-app op uw apparaat (iPhone/iPod touch), maak een account en meldt u aan bij Spotify.

- Kies [ON] voor [SPOTIFY SRC] in [SOURCE SELECT]. (→ 4)

## Starten van weergave

- 1 **Open de Spotify-app op uw apparaat.**
- 2 **Verbind uw apparaat met de USB-ingangsaansluiting.**

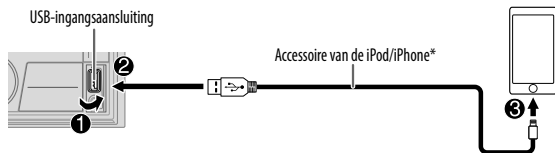

- 3 **Druk herhaaldelijk op SOURCE**  om SPOTIFY te kiezen.  
De uitzending start automatisch

\* Laat de kabel wanneer niet in gebruik niet in de auto achter.

Voor het	Op het voorpaneel
Weergave/pauze	Druk op de volumeknop.
Nummer overslaan	Druk op  *1 /  .
Duim omhoog of duim*2	Druk op <b>1</b>  / <b>2</b>  .
Radio starten	Houd <b>6</b> even ingedrukt.
Afspelen herhalen*3	Druk herhaaldelijk op <b>5</b>  . ALL REPEAT, ONE REPEAT*1, REPEAT OFF

## Voor het

Willekeurig afspelen\*3

## Op het voorpaneel

Druk herhaaldelijk op **4** .\*1  
ALL RANDOM, RANDOM OFF

\*1 Alleen beschikbaar voor gebruikers met een premium account.

\*2 Deze functie is alleen beschikbaar voor radio nummers. Als duim omhoog is geselecteerd, wordt het huidige nummer overslagen.

\*3 Alleen beschikbaar voor nummers op playlists.

## Informatie over favoriete liederen opslaan

Tijdens het luisteren naar de radio op Spotify...

**Houd de volumeknop even ingedrukt.**

"SAVED" wordt weergegeven en de informatie wordt opgeslagen in "Your Music (Uw muziek)" of "Your Library (Uw bibliotheek)" op uw Spotify-account.

Om het opslaan ongedaan te maken, herhaalt u deze procedure.

"REMOVED" wordt weergegeven en de informatie wordt verwijderd uit "Your Music (Uw muziek)" of "Your Library (Uw bibliotheek)" op uw Spotify-account.

## Een lied of zender zoeken

- 1 Druk op .
- 2 Draai de volumeknop om een lijsttype te selecteren en druk op de knop.  
De weergegeven lijsttypes verschillen afhankelijk van de van Spotify verkregen informatie.
- 3 Draai aan de volumeknop om het gewenste lied of zender te selecteren en druk vervolgens op de knop.  
U kunt snel door de lijst bladeren door snel aan de volumeknop te draaien.

Houd  even ingedrukt om te annuleren.

## BLUETOOTH — Verbinding

### Ondersteunde Bluetooth profielen

- Hands-Free Profile (HFP)
- Advanced Audio Distribution Profile (A2DP)
- Audio/Video Remote Control Profile (AVRCP)
- Serial Port Profile (SPP)
- Phonebook Access Profile (PBAP)

### Ondersteunde Bluetooth coderingen

- Sub Band Codec (SBC)
- Advanced Audio Coding (AAC)

## Verbind de microfoon

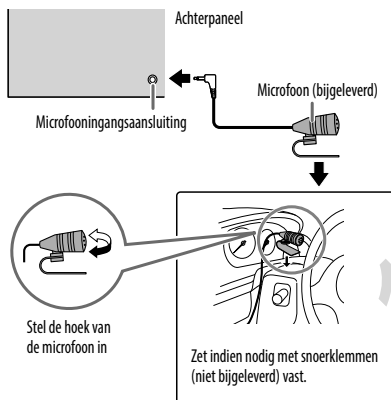

## Een Bluetooth apparaat voor het eerst koppelen en verbinden

- 1 Druk op **SOURCE** om het toestel in te schakelen.
- 2 Zoek en kies **"KW-DB9\*BT"** met het Bluetooth apparaat.  
"BT PAIRING" knippert op het display.
  - Met bepaalde Bluetooth apparaten moet u mogelijk direct na het zoeken de PIN-code (persoonlijk identificatienummer) invoeren.
- 3 **Voer afhankelijk van wat op het display verschijnt (A) of (B) uit.**  
Met bepaalde Bluetooth apparaten wordt het koppelen mogelijk anders dan hieronder beschreven uitgevoerd.

### (A) "[Naam apparaat]" → "XXXXXX" → "VOL – YES" → "BACK – NO"

"XXXXXX" is een 6-cijferige sleutel die willekeurig tijdens het koppelen wordt gemaakt.

- 1 Controleer dat de sleutels die op het toestel en het Bluetooth apparaat verschijnen hetzelfde zijn.
- 2 Druk op de volumeknop om de sleutel te bevestigen.
- 3 Bedien het Bluetooth apparaat om de sleutel te bevestigen.

### (B) "[Naam apparaat]" → "VOL – YES" → "BACK – NO"

- 1 Druk op de volumeknop om het koppelen te starten.
- 2 • Voer wanneer "PAIRING" → "PIN 0000" over het display rolt de PIN-code "0000" in het Bluetooth apparaat in.  
U kunt alvorens te koppelen de PIN-code als gewenst veranderen. (→ 17)  
• Indien alleen "PAIRING" verschijnt, bedien dan het Bluetooth apparaat om het koppelen te bevestigen.

"PAIRING COMPLETED" verschijnt zodra het koppelen is voltooid en licht op wanneer de Bluetooth verbinding is gemaakt.

- Dit toestel ondersteunt Secure Simple Pairing (SSP).
- U kunt in totaal maximaal vijf apparaten registreren (koppelen).
- Nadat het koppelen is voltooid, blijft het Bluetooth apparaat geregistreerd in het toestel, zelfs wanneer u het toestel terugstelt. Voor het wissen van een gekoppeld apparaat, → 17, [DEVICE DELETE].
- Tegelijkertijd kunnen er maximaal twee Bluetooth telefoons en één Bluetooth audio-apparaat worden verbonden.  
Tijdens de BT AUDIO bron, kunt u echter vijf Bluetooth audio-apparaten verbinden en tussen deze vijf apparaten schakelen. (→ 18)
- Bepaalde Bluetooth apparaten worden niet automatisch na het koppelen met het toestel verbonden. Verbind het apparaat dan handmatig met het toestel.
- Zie de handleiding van het Bluetooth apparaat voor meer informatie.

## Automatisch koppelen

Wanneer u een iPhone/iPod touch/Android apparaat verbindt met de USB-ingangsaansluiting, wordt automatisch een verzoek voor het koppelen (via Bluetooth) geactiveerd.

**Druk éénmaal op de volumeknop om te koppelen nadat u de apparaatnaam heeft bevestigd.**

Het verzoek voor automatisch koppelen wordt alleen geactiveerd indien:

- De Bluetooth functie van het aangesloten apparaat is ingeschakeld.
- [AUTO PAIRING] op [ON] is gesteld. (→ 17)
- De JVC MUSIC PLAY app is op het Android apparaat geïnstalleerd (→ 10) en [AUTO MODE] is gekozen (→ 11).

## BLUETOOTH — Mobile telefoon

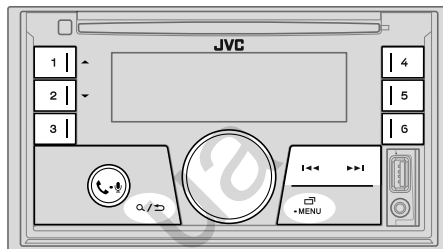

## Ontvangst van een gesprek

Wanneer een gesprek binnenkomt:

- De toetsen knipperen met de kleur die u heeft gekozen in [RING COLOR]. (→ 15)
- Het toestel beantwoordt automatisch het gesprek wanneer [AUTO ANSWER] op een geselecteerde tijd is ingesteld. (→ 15)

Tijdens een gesprek:

- De toetsen stoppen te knipperen en lichten op met de kleur die u heeft gekozen in [RING COLOR]. (→ 15)
- De Bluetooth verbinding wordt verbroken wanneer u het toestel uitschakelt.

De volgende bediening is mogelijk verschillend of niet beschikbaar afhankelijk van de telefoon die u heeft verbonden.

Voor het	Op het voorpaneel
Erste binnenkomende gesprek...	
Beantwoorden van een gesprek	Druk op  -  of de volumeknop.
Negeren van een gesprek	Houd  -  of de volumeknop even ingedrukt.
Beëindigen van een gesprek	Houd  -  of de volumeknop even ingedrukt.

Voor het	Op het voorpaneel
Tijdens het beantwoorden van het eerst binnenkomende gesprek...	
Een ander binnenkomend gesprek beantwoorden het huidige gesprek in de wacht zetten	Druk op  -  of de volumeknop.
Negeren van een ander binnenkomend gesprek	Houd  -  of de volumeknop even ingedrukt.

Gedurende twee actieve gesprekken...

Stoppen van het huidige gesprek en activeren van het gesprek dat in de wacht is gezet	Houd  -  of de volumeknop even ingedrukt.
Overschakelen tussen het huidige gesprek en het in de wacht gezette gesprek	Druk op  - .
Instellen van het volume van de telefoon* <sup>1</sup> [00] tot [35] (Basisinstelling: [15])	Verdraai de volumeknop tijdens het gesprek.
Afwisselend schakelen tussen hands-free en privégesprek* <sup>2</sup>	Druk tijdens een gesprek op  / .

\*<sup>1</sup> Deze instelling heeft geen effect op het volume van andere bronnen.

\*<sup>2</sup> De bedieningen zijn mogelijk anders afhankelijk van de verbonden Bluetooth apparatuur.

## ■ Verbeteren van de stemkwaliteit

Tijdens een telefoongesprek...

- 1 Houd - MENU even ingedrukt.
- 2 Draai de volumeknop om een onderdeel te kiezen (zie de volgende tabel), en druk vervolgens op de knop.
- 3 Herhaal stap 2 totdat het gewenste onderdeel is gekozen of geactiveerd.
- 4 Druk op - MENU om te verlaten.

Druk op / om naar het voorgaande instelonderdeel terug te keren.

Basisinstelling: **XX**

MIC GAIN	LEVEL -10 tot LEVEL +10 (LEVEL -04): De gevoeligheid van de microfoon wordt hoger naarmate het nummer hoger wordt.
NR LEVEL	LEVEL -05 tot LEVEL +05 (LEVEL 00): Stel het ruisreductieniveau in zodat de ruis tijdens een telefoongesprek minimaal is.
ECHO CANCEL	LEVEL -05 tot LEVEL +05 (LEVEL 00): Stel de vertragingstijd voor echo-annulering in totdat de laatste echo wordt gehoord tijdens een telefoongesprek.

## ■ Maak de instellingen voor ontvangst van een gesprek

- 1 Druk op - om de Bluetooth functie te activeren.
- 2 Draai de volumeknop om een onderdeel te kiezen (zie de volgende tabel), en druk vervolgens op de knop.
- 3 Herhaal stap 2 totdat het gewenste onderdeel is gekozen of geactiveerd.

Druk op / om naar het voorgaande instelonderdeel terug te keren.

Basisinstelling: **XX**

SETTINGS	
AUTO ANSWER	01 SEC tot 30 SEC: Het toestel beantwoordt het binnenkomende gesprek automatisch binnen de gekozen tijd (in seconden).; <b>OFF</b> : Geannuleerd.
RING COLOR	COLOR 01 tot COLOR 49 (COLOR 08): Kies de kleur voor de verlichting van de toestelen voor de waarschuwing wanneer een gesprek wordt ontvangen en tijdens een gesprek.; <b>OFF</b> : Geannuleerd.
BATT/SIGNAL*	AUTO: Toont de kracht van de batterij en het signaal wanneer het toestel een Bluetooth apparaat herkent en het Bluetooth apparaat wordt verbonden.; <b>OFF</b> : Geannuleerd.



\* De functionaliteit is afhankelijk van het soort telefoon.

## Bellen

U kunt bellen met gebruik van de geschiedenis van gesprekken, het telefoonboek of gewoon het intoetsen van het nummer. Het bellen met een stemcommando is tevens mogelijk indien uw mobiele telefoon daarvoor geschikt is.

### 1 Druk op - om de Bluetooth functie te activeren.



"(Naam van eerste apparaat)" verschijnt.



- Indien twee Bluetooth telefoons zijn verbonden, drukt u nogmaals op  -  om naar de andere telefoon over te schakelen.

"(Naam van tweede apparaat)" verschijnt.



### 2 Draai de volumeknop om een onderdeel te kiezen (zie de volgende tabel), en druk vervolgens op de knop.

### 3 Herhaal stap 2 totdat het gewenste onderdeel is gekozen/geactiveerd of volg de aanwijzingen voor het geselecteerde onderdeel.

Druk op  /  om naar het voorgaande instelonderdeel terug te keren.

<b>RECENT CALL</b>	(Alleen beschikbaar wanneer de aangesloten telefoon voor PBAP geschikt is.) <b>1</b> Druk op de volumeknop om een naam of telefoonnummer te kiezen. <ul style="list-style-type: none"> <li>• "&lt;" verwijst naar ontvangen gesprekken, "&gt;" naar gebelde nummers en "M" naar gemiste gesprekken.</li> <li>• "NO HISTORY" verschijnt indien er geen geschiedenis of gebeld nummer van gesprekken is.</li> </ul> <b>2</b> Druk op de volumeknop om te bellen.
<b>PHONEBOOK</b>	(Alleen beschikbaar wanneer de aangesloten telefoon voor PBAP geschikt is.) <b>1</b> Druk op <b>1 ▲</b> / <b>2 ▼</b> om het gewenste teken (A tot Z, 0 tot 9 en OTHERS) te kiezen. <ul style="list-style-type: none"> <li>• "OTHERS" verschijnt indien het eerste teken anders dan A tot Z en 0 tot 9 is.</li> </ul> <b>2</b> Draai de volumeknop om een naam te kiezen en druk vervolgens op de knop. <b>3</b> Draai de volumeknop om een telefoonnummer te kiezen en druk vervolgens op de knop om te bellen. <ul style="list-style-type: none"> <li>• Het telefoonboek van de aangesloten telefoon wordt automatisch tijdens het koppelen naar het toestel gestuurd.</li> <li>• Dit toestel kan alleen letters zonder accenten tonen. ("U" verschijnt bijvoorbeeld als "U".)</li> </ul>
<b>DIAL NUMBER</b>	<b>1</b> Draai de volumeknop om een nummer (0 tot 9) of teken (*, #, +) te kiezen. <b>2</b> Druk op  /  om de invoerpositie te verplaatsen. Herhaal stappen <b>1</b> en <b>2</b> totdat het gehele telefoonnummer is ingevoerd. <b>3</b> Druk op de volumeknop om te bellen.
<b>VOICE</b>	Zeg de naam van een persoon die u wilt bellen of gebruik telefoonfuncties door een stemcommando te geven. (→ <b>Bellen met gebruik van stemherkenning</b> )

## Bellen met gebruik van stemherkenning

- 1** Houd  -  even ingedrukt om de aangesloten telefoon te activeren.
- 2** Zeg de naam van een persoon die u wilt bellen of gebruik telefoonfuncties door een stemcommando te geven.

- De ondersteunde stemherkenningsfuncties verschillen per telefoon. Zie de gebruiksaanwijzing van de aangesloten telefoon voor details.
- Dit toestel ondersteunt tevens de "intelligente persoonlijke assistentiefunctie" van iPhone.

## Geheugeninstellingen

### Opslaan van een contact in het geheugen

U kunt maximaal 6 nummers onder de cijfertoetsen (**1 tot 6**) vastleggen.

- 1** Druk op  -  om de Bluetooth functie te activeren.
- 2** Draai de volumeknop om [RECENT CALL], [PHONEBOOK] of [DIAL NUMBER] te kiezen en druk vervolgens op de knop.
- 3** Draai de volumeknop om een contact te kiezen of een telefoonnummer in te voeren.  
Druk nadat een contact is gekozen op de volumeknop om het telefoonnummer te tonen.
- 4** Houd een van de cijfertoetsen (**1 tot 6**) even ingedrukt. "MEMORY P (gekozen voorkeurnummer)" verschijnt wanneer het contact is opgeslagen.

Kies voor het wissen van een contact uit het geheugen [DIAL NUMBER] in stap **2** en sla een blanco nummer op.

### Bellen vanuit het geheugen

- 1** Druk op  -  om de Bluetooth functie te activeren.
- 2** Druk op een van de cijfertoetsen (**1 tot 6**).
- 3** Druk op de volumeknop om te bellen.  
"NO PRESET" verschijnt indien er geen contactpersoon is vastgelegd.

## Bluetooth functie-instellingen

- 1 Houd -MENU even ingedrukt.
- 2 Draai de volumeknop om een onderdeel te kiezen (zie de volgende tabel), en druk vervolgens op de knop.
- 3 Herhaal stap 2 totdat het gewenste onderdeel is gekozen/geactiveerd of volg de aanwijzingen voor het geselecteerde onderdeel.
- 4 Druk op -MENU om te verlaten.

Druk op of om naar het voorgaande instelonderdeel terug te keren.

Basisinstelling: **XX**

BT MODE	
<b>PHONE SELECT*</b>	Kiezen van de telefoon of het audiotoeel die/dat u wilt verbinden of ontkoppelen. "X" verschijnt voor het apparaat wanneer een verbinding is gemaakt.
<b>AUDIO SELECT*</b>	"▷" verschijnt voor het huidige spelende audio-apparaat.
<b>DEVICE DELETE</b>	<ol style="list-style-type: none"> <li>1 Draai de volumeknop om het te wissen apparaat te kiezen en druk vervolgens op de knop.</li> <li>2 Draai de volumeknop om <b>[YES]</b> of <b>[NO]</b> te kiezen en druk vervolgens op de knop.</li> </ol>
<b>PIN CODE EDIT (0000)</b>	Verandert de PIN-code (maximaal 6 cijfers). <ol style="list-style-type: none"> <li>1 Draai de volumeknop om een nummer te kiezen.</li> <li>2 Druk op  /  om de invoerpositie te verplaatsen. Herhaal stappen 1 en 2 totdat de gehele PIN-code is ingevoerd.</li> <li>3 Druk op de volumeknop om te bevestigen.</li> </ol>
<b>RECONNECT</b>	<b>ON:</b> Het toestel maakt automatisch weer een verbinding met het laatst verbonden Bluetooth apparaat wanneer het binnen bereik is. ; <b>OFF:</b> Geannuleerd.
<b>AUTO PAIRING</b>	<b>ON:</b> Het toestel koppelt automatisch het ondersteunde Bluetooth apparaat (iPhone/iPod touch/Android apparaat) wanneer het via de USB-ingangsansluiting is verbonden. Afhankelijk van het besturingssysteem van het aangesloten apparaat werkt deze functie mogelijk niet. ; <b>OFF:</b> Geannuleerd.
<b>INITIALIZE</b>	<b>YES:</b> Terugstellen van alle Bluetooth instellingen (inclusief opgeslagen koppeling, telefoonboek, etc.). ; <b>NO:</b> Geannuleerd.
<b>INFORMATION</b>	<b>MY BT NAME:</b> Tonen van de naam van het toestel ("KW-DB9*BT"). ; <b>MY ADDRESS:</b> Tonen van het adres van dit toestel.

\* Tegelijkertijd kunnen er maximaal twee Bluetooth telefoons en één Bluetooth audio-apparaat worden verbonden.

## Controlefunctie Bluetooth compatibiliteit

U kunt de verbinding van het ondersteunde profiel tussen het Bluetooth apparaat en het toestel controleren.

- Controleer af of geen Bluetooth apparaat is gekoppeld.

- 1 Houd even ingedrukt.  
"BLUETOOTH" ↔ "CHECK MODE" verschijnt. "SEARCH NOW USING PHONE" → "PIN IS 0000" verschijnt rollend op het display.
- 2 Zoek en kies binnen 3 minuten "KW-DB9\*BT" met het Bluetooth apparaat.
- 3 Voer afhankelijk van wat op het display verschijnt (A), (B) of (C) uit.
  - (A) "PAIRING" → "XXXXXX" (6-cijferig wachtwoord):  
Controleer dat hetzelfde wachtwoord op het toestel en het Bluetooth apparaat verschijnt en bedien vervolgens het Bluetooth apparaat om het wachtwoord te bevestigen.
  - (B) "PAIRING" → "PIN IS 0000": Voer "0000" op het Bluetooth apparaat in.
  - (C) "PAIRING": Bedien het Bluetooth apparaat om het koppelen te bevestigen.

Wanneer het koppelen geslaagd is, verschijnt "PAIRING OK" → "[Naam apparaat]" en wordt de Bluetooth compatibiliteit gecontroleerd.  
Bedien het Bluetooth apparaat wanneer "CONNECT NOW USING PHONE" verschijnt voor verdere toegang tot het telefoonboek.  
"TESTING" knippert op het display.

## BLUETOOTH®

Het resultaat van de verbinding knippert op het display.

"PAIRING OK" en/of "HANDS-FREE OK"\*1 en/of

"AUD.STREAM OK"\*2 en/of "PBAP OK"\*3 : Compatibel

\*1 Compatibel met Hands-Free Profile (HFP)

\*2 Compatibel met Advanced Audio Distribution Profile (A2DP)

\*3 Compatibel met Phonebook Access Profile (PBAP)

Na 30 seconden verschijnt "PAIRING DELETED" ten teken dat de koppeling is gewist en wordt de controlefunctie van het toestel geannuleerd.

- Houd voor het annuleren **SOURCE**  even ingedrukt om de stroom uit te schakelen en schakel de stroom vervolgens weer in.

## BLUETOOTH — Audio

Tijdens de BT AUDIO bron, kunt u vijf Bluetooth audio-apparaten verbinden en tussen deze vijf apparaten schakelen.

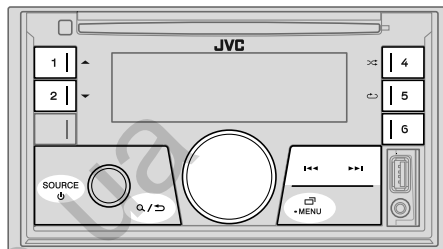

### Audiospeler via Bluetooth

- 1 Druk herhaaldelijk op **SOURCE**  om BT AUDIO te kiezen.
- 2 Bedien de Bluetooth audiospeler om de weergave te starten.

Voor het	Op het voorpaneel
Weergave/pauze	Druk op de volumeknop.
Kiezen van een groep of map	Druk op <b>1</b>  / <b>2</b>  .
Achterwaarts verspringen/ Voorwaarts verspringen	Druk op <b>1</b>  / <b>2</b>  .
Snel achterwaarts/Snel voorwaarts	Houd <b>1</b>  / <b>2</b>  even ingedrukt.
Afspelen herhalen	Druk herhaaldelijk op <b>5</b>  <b>TRACK REPEAT, ALL REPEAT, REPEAT OFF</b>
Willekeurig afspelen	Druk herhaaldelijk op <b>4</b>  <b>GROUP RANDOM, ALL RANDOM, RANDOM OFF</b>
Kies een bestand uit een map/ lijst	Zie "Kies een bestand uit een map/lijst" op bladzijde 11.

Voor het	Op het voorpaneel
Schakelen tussen verbonden Bluetooth audio-apparaten	Druk op <b>6</b> .*

\* Door een druk op de "Play (weergavetoets)" van het aangesloten apparaat zelf, kunt u tevens de geluidsweergave van het apparaat veranderen.

De bediening en display-aanduidingen verschillen mogelijk afhankelijk van de verbonden apparatuur.

### Instellingen voor gebruik van de JVC Remote app

De JVC Remote app is ontworpen voor bediening van functies van JVC autoreceivers via een iPhone/iPod (via Bluetooth of via de USB-ingangsaansluiting) of Android smartphone (via Bluetooth).

#### Vorbereiding:

Installeer de laatste versie van de JVC Remote app op uw apparaat alvorens de verbinding te maken. Ga voor meer informatie naar <<http://www.jvc.net/cs/car/>>.

- 1 Houd **⇐**-MENU even ingedrukt.
- 2 Draai de volumeknop om een onderdeel te kiezen (zie de volgende tabel), en druk vervolgens op de knop.
- 3 Herhaal stap 2 totdat het gewenste onderdeel is gekozen of geactiveerd.
- 4 Druk op **⇒**-MENU om te verlaten.

Druk op **Q** / **↶** om naar het voorgaande instelonderdeel terug te keren.

#### REMOTE APP

##### SELECT

Kies het apparaat (IOS of ANDROID) voor het gebruik van de app.

##### IOS

**YES:** Kiezen van de iPhone/iPod voor het gebruik van de app via Bluetooth of indien deze is verbonden met de USB-ingangsaansluiting. ; **NO:** Geannuleerd.

Met IOS gekozen, moet u iPod BT bron kiezen (of iPod USB indien uw iPhone/iPod via de USB-ingangsaansluiting is verbonden) om de app te activeren.

- De verbinding van de app wordt onderbroken of ontkoppeld indien:
  - U van de iPod BT bron naar een andere weergavebron overschakelt die via de USB-ingangsaansluiting is verbonden.
  - U van de iPod USB bron naar de iPod BT bron overschakelt.

##### ANDROID

**YES:** Kiezen van de Android smartphone voor gebruik van de app via Bluetooth. ; **NO:** Geannuleerd.

##### ANDROID LIST\*

Kiezen van de Android smartphone voor gebruik van de lijst.

##### STATUS

Toont de status van het gekozen apparaat.

**IOS CONNECTED:** U kunt de app gebruiken met de iPhone/iPod die via Bluetooth of de USB-ingangsaansluiting is verbonden.

**IOS NOT CONNECTED:** Er is geen IOS apparaat verbonden voor het gebruik van de app.

**ANDROID CONNECTED:** U kunt de app gebruiken met de Android smartphone die via Bluetooth is verbonden.

**ANDROID NOT CONNECTED:** Er is geen Android apparaat verbonden voor het gebruik van de app.

\* Verschijnt alleen wanneer [ANDROID] of [SELECT] op [YES] is gesteld.



### ■ Luisteren naar een iPhone/iPod via Bluetooth

U kunt naar de liederen op de iPhone/iPod via Bluetooth met dit toestel luisteren.

**Druk herhaaldelijk op SOURCE**  om iPod BT te kiezen.

- U kunt de iPod/iPhone op dezelfde manier bedienen als met een iPod/iPhone die via de USB-ingangsaan sluiting is verbonden. (➔ 10)
- Indien u een iPhone/iPod met de USB-ingangsaan sluiting verbindt tijdens het luisteren naar de iPod BT bron, verandert de bron automatisch naar iPod USB. Druk op **SOURCE**  om iPod BT te kiezen indien het apparaat nog via Bluetooth is verbonden.

### ■ Internetradio via Bluetooth

U kunt naar internetradio (Spotify) luisteren op uw iPhone/iPod touch/Android-apparaat via Bluetooth op dit toestel.

- Zorg dat de USB-poort niet is verbonden met een apparaat.

### ■ Naar Spotify luisteren

**Vorbereiding:**

Kies [ON] voor [SPOTIFY SRC] in [SOURCE SELECT]. (➔ 4)

- 1 **Open de Spotify-app op uw apparaat.**
  - 2 **Verbind uw apparaat via een Bluetooth-verbinding.** (➔ 13)
  - 3 **Druk herhaaldelijk op SOURCE**  om SPOTIFY te selecteren (voor iPhone/iPod) of SPOTIFY BT (voor Android-apparaten). De bron verandert en de uitzending start automatisch.
- U kunt Spotify op dezelfde manier bedienen als Spotify via de USB-poort. (➔ 12)

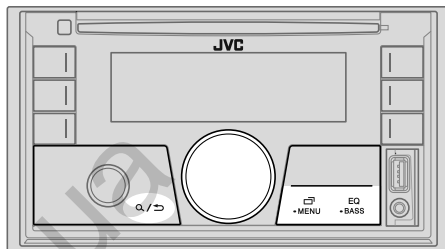

### ■ Selecteer rechtstreeks een vooringestelde equalizer

**Druk herhaaldelijk op EQ-BASS.**

(of)

**Druk op EQ-BASS** en verdraai vervolgens binnen 5 seconden de volumeknop.

Voringestelde equalizer:

**FLAT** (basisinstelling), **DRVN 3**, **DRVN 2**, **DRVN 1**, **HARD ROCK**, **HIP HOP**, **JAZZ**, **POP**, **R&B**, **USER**, **CLASSICAL**

- De Drive equalizer (**DRVN 3/DRVN 2/DRVN 1**) versterkt specifieke frequenties in het audiosignaal zodat ruis van buiten de auto of het geluid van de banden wordt gereduceerd.

### ■ Vastleggen van uw eigen geluidsinstellingen

- 1 **Houd EQ-BASS** even ingedrukt om **EASY EQ** te activeren.
- 2 **Draai de volumeknop om een onderdeel te kiezen en druk vervolgens op de knop.** Zie [EASY EQ] voor het instellen (➔ 21) en het resultaat wordt onder [USER] vastgelegd.

- Druk op  om naar het voorgaande instelonderdeel terug te keren.
- Druk op **EQ-BASS** om te stoppen.

## AUDIO-INSTELLINGEN

### Overige instellingen

- 1 Houd -MENU even ingedrukt.
- 2 Draai de volumeknop om een onderdeel te kiezen (zie de volgende tabel), en druk vervolgens op de knop.
- 3 Herhaal stap 2 totdat het gewenste onderdeel is gekozen/geactiveerd of volg de aanwijzingen voor het geselecteerde onderdeel.
- 4 Druk op -MENU om te verlaten.

Druk op / om naar het voorgaande instelonderdeel terug te keren.

Basisinstelling: **XX**

EQ SETTING																
<b>PRESET EQ</b>	Kiezen van een geschikte, voorinstelde equalizer voor het muziekgenre. <ul style="list-style-type: none"><li>• Kies [USER] voor gebruik van de instellingen die met [EASY EQ] of [PRO EQ] zijn gemaakt.</li></ul> <b>FLAT/DRVN 3/DRVN 2/DRVN 1/HARD ROCK/HIP HOP/JAZZ/POP/R&amp;B/USER/CLASSICAL</b>															
<b>EASY EQ</b>	Leg uw eigen geluidsinstellingen vast. <ul style="list-style-type: none"><li>• De instellingen wordt onder [USER] vastgelegd.</li><li>• De gemaakte instellingen hebben mogelijk invloed op de huidige instellingen voor [PRO EQ].</li></ul> <table><tbody><tr><td>SUB.W SP*1*2:</td><td>00 tot +06</td><td>(Basisinstelling: <b>±03</b>)</td></tr><tr><td>SUB.W*1:</td><td>-50 tot +10</td><td><b>00</b></td></tr><tr><td>BASS:</td><td>LVL-09 tot LVL+09</td><td><b>LVL 00</b></td></tr><tr><td>MID:</td><td>LVL-09 tot LVL+09</td><td><b>LVL 00</b></td></tr><tr><td>TRE:</td><td>LVL-09 tot LVL+09</td><td><b>LVL 00</b></td></tr></tbody></table>	SUB.W SP*1*2:	00 tot +06	(Basisinstelling: <b>±03</b> )	SUB.W*1:	-50 tot +10	<b>00</b>	BASS:	LVL-09 tot LVL+09	<b>LVL 00</b>	MID:	LVL-09 tot LVL+09	<b>LVL 00</b>	TRE:	LVL-09 tot LVL+09	<b>LVL 00</b>
SUB.W SP*1*2:	00 tot +06	(Basisinstelling: <b>±03</b> )														
SUB.W*1:	-50 tot +10	<b>00</b>														
BASS:	LVL-09 tot LVL+09	<b>LVL 00</b>														
MID:	LVL-09 tot LVL+09	<b>LVL 00</b>														
TRE:	LVL-09 tot LVL+09	<b>LVL 00</b>														

### PRO EQ

Leg uw eigen geluidsinstellingen vast.

- De instellingen wordt onder [USER] vastgelegd.
- De gemaakte instellingen hebben mogelijk invloed op de huidige instellingen voor [EASY EQ].

### 62.5HZ

**LEVEL -09** tot **LEVEL +09** (**LEVEL 00**): Instellen van het vast te leggen niveau voor iedere bron.  
(Kies alvorens de instelling te maken eerst de gewenste bron.)

**ON**: Activeren van verlengde lage tonen. ; **OFF**: Geannuleerd.

### 100HZ/160HZ/250HZ/400HZ/630HZ/1KHZ/1.6KHZ/2.5KHZ/4KHZ/6.3KHZ/10KHZ/16KHZ

**LEVEL -09** tot **LEVEL +09** (**LEVEL 00**): Instellen van het vast te leggen niveau voor iedere bron.  
(Kies alvorens de instelling te maken eerst de gewenste bron.)

**Q FACTOR** **1.35/1.50/2.00**: Stel de kwaliteitsfactor in.

### AUDIO CONTROL

**BASS BOOST** **LEVEL +01** tot **LEVEL +05**: Kiezen van het gewenste versterkingsniveau voor de lage tonen. ; **OFF**: Geannuleerd.

**LOUDNESS** **LEVEL 01/LEVEL 02**: Versterkt de lage en hoge frequenties voor een goed-gebalanceerd geluid bij een laag volumeniveau. ; **OFF**: Geannuleerd.

**SUB.W LEVEL\*1** **SPK-OUT\*2** (Niet van toepassing indien 3-weg crossover is gekozen.)  
**SUB.W 00** tot **SUB.W +06** (**SUB.W +03**): Stelt het uitgangsniveau in van de subwoofer die met een luidsprekerdraad is verbonden. (➔ 34)

**PRE-OUT** **SUB.W -50** tot **SUB.W +10** (**SUB.W 00**): Stelt het uitgangsniveau in van de subwoofer die via een externe versterker met de lijnuitgangsansluitingen (SW) is verbonden. (➔ 34)

**SUBWOOFER SET** **ON**: Activeren van de subwooferuitgang. ; **OFF**: Geannuleerd.

\*1, \*2: (➔ 22)

## AUDIO-INSTELLINGEN

<b>FADER</b>	(Niet van toepassing indien 3-weg crossover is gekozen.) <b>POSITION R15</b> tot <b>POSITION F15 (POSITION 00)</b> : Instellen van de weergavebalans tussen de voor- en achterluidspreker.
<b>BALANCE</b> *3	<b>POSITION L15</b> tot <b>POSITION R15 (POSITION 00)</b> : Instellen van de weergavebalans tussen de linker- en rechterluidspreker.
<b>VOLUME ADJUST</b>	<b>LEVEL -15</b> tot <b>LEVEL +06 (LEVEL 00)</b> : Legt het basisvolumeniveau voor iedere bron vast (in overeenstemming met het FM-volumeniveau). Kies alvorens de instelling te maken eerst de gewenste bron.
<b>AMP GAIN</b>	<b>LOW POWER</b> : Beperken van het maximale volumeniveau tot 25. (Kies indien het maximale vermogen van iedere luidspreker minder dan 50 W is ter bescherming van de luidsprekers.); <b>HIGH POWER</b> : Het maximale volumeniveau is 35.
<b>SPK/PRE OUT</b>	(Niet van toepassing indien 3-weg crossover is gekozen.) Kies in overeenstemming met de gemaakte luidsprekerverbinding de juiste instelling voor de gewenste weergave. (➔ <b>23, Luidsprekeruitganginstellingen</b> )
<b>SPEAKER SIZE</b>	Afhankelijk van het gekozen type voor crossover (➔ <b>[X ' OVER TYPE]</b> ), verschijnen de 2-weg crossover of 3-weg crossover instelbare onderdelen. (➔ <b>23, Crossoverinstellingen</b> )
<b>X ' OVER</b>	2-weg crossover is de standaardinstelling.
<b>DTA SETTINGS</b>	Voor instellingen, ➔ <b>25, Digital Time Alignment instellingen.</b>
<b>CAR SETTINGS</b>	
<b>X ' OVER TYPE</b>	<b>Voorzorgen</b> : Stel het volume in alvorens <b>[X ' OVER TYPE]</b> te veranderen om te voorkomen dat het uitgangsniveau plotseling verhoogt of verlaagt.
<b>2-WAY</b>	(Verschijnt alleen wanneer <b>[3-WAY]</b> is gekozen.) <b>YES</b> : Kiest het twee-weg crossovertype.; <b>NO</b> : Geannuleerd.
<b>3-WAY</b>	(Verschijnt alleen wanneer <b>[2-WAY]</b> is gekozen.) <b>YES</b> : Kiest het drie-weg crossovertype.; <b>NO</b> : Geannuleerd.

<b>SOUND EFFECT</b>	
<b>SPACE ENHANCE</b>	(Niet van toepassing op de FM/AM bron en DAB bron.) <b>SMALL/MEDIUM/LARGE</b> : Het ruimtelijk geluid wordt virtueel verbeterd.; <b>OFF</b> : Geannuleerd.
<b>SND RESPONSE</b>	<b>LEVEL 1/LEVEL 2/LEVEL 3</b> : Het geluid wordt virtueel realistischer.; <b>OFF</b> : Geannuleerd.
<b>SOUND LIFT</b>	<b>LOW/MIDDLE/HIGH</b> : De positionering van het geluid van de luidsprekers wordt virtueel ingesteld.; <b>OFF</b> : Geannuleerd.
<b>VOL LINK EQ</b>	<b>ON</b> : De frequentie wordt versterkt zodat lawaai van buiten de auto of van de banden van de auto wordt gereduceerd.; <b>OFF</b> : Geannuleerd.
<b>K2 TECHNOLOGY</b>	(Niet van toepassing op de FM/AM bron, DAB bron en AUX bron.) <b>ON</b> : Verbeteren van de geluidskwaliteit van gecompriemde muziek.; <b>OFF</b> : Geannuleerd.

\*1 Verschijnt alleen wanneer **[SUBWOOFER SET]** op **[ON]** is gesteld.

\*2 Voor 2-weg crossover: Verschijnt alleen wanneer **[SPK/PRE OUT]** op **[SUB.W/SUB.W]** is gesteld. (➔ **23**)

\*3 De instelling heeft geen effect op de subwooferuitgang.

## AUDIO-INSTELLINGEN

### Luidsprekeruitgangsinstellingen [SPK/PRE OUT]

(Alleen van toepassing indien [X' OVER TYPE] op [2-WAY] is gesteld) (→ 22)

Kies de uitgangsinstelling voor de luidsprekers [SPK/PRE OUT], in overeenstemming met de gemaakte luidsprekerverbinding.

### Verbinden via de lijnuitgangsaansluitingen

Voor een verbinding via een externe versterker. (→ 34)

Instelling op [SPK/PRE OUT]	Audiosignaal via lijnuitgangsaansluiting		
	FRONT	REAR	SW
REAR/REAR (basisinstelling)	Voorluidsprekersuitgang	Achterluidsprekersuitgang	Subwooferuitgang
SUB.W/SUB.W	Voorluidsprekersuitgang	L (links): Subwooferuitgang R (rechts): (Demping)	Subwooferuitgang

### Verbinden via luidsprekerdraden

Voor een verbinding zonder een externe versterker. Met deze instelling kunt u echter ook genieten van de subwooferuitgang. (→ 34)

Instelling op [SPK/PRE OUT]	Audiosignaal via achterluidsprekerdraad	
	L (links)	R (rechts)
REAR/REAR	Achterluidsprekersuitgang	Achterluidsprekersuitgang
SUB.W/SUB.W	Subwooferuitgang	(Demping)

Met [SUB.W/SUB.W] gekozen:

- [120HZ] is gekozen in [SUBWOOFER LPF] en [THROUGH] is niet beschikbaar. (→ 24)
- [POSITION R02] is gekozen in [FADER] en het instelbereik is [POSITION R15] tot [POSITION 00]. (→ 22)

### Crossover-instellingen

Hieronder vindt u de instelbare onderdelen voor 2-weg crossover en 3-weg crossover.

#### ▲ Voorzorgen

Kies het type crossover dat overeenkomt met de luidsprekerverbindingen. (→ 34)

Indien u een verkeerd type kiest:

- De luidsprekers worden mogelijk beschadigd.
- Het uitgangsniveau is mogelijk zeer hoog of laag.

#### SPEAKER SIZE

Kies in overeenstemming met het formaat van de aangesloten luidsprekers voor een optimaal geluid.

- De instellingen voor de frequentie en helling worden automatisch gemaakt voor de crossover van de gekozen luidspreker.
- Indien 2-weg crossover en [NONE] zijn gekozen voor [TWEETER] van [FRONT], zijn [REAR] en [SUBWOOFER] voor [SPEAKER SIZE] en [X' OVER] van de gekozen luidspreker niet beschikbaar.
- Indien 3-weg crossover en [NONE] zijn gekozen voor [WOOFER] van [SPEAKER SIZE], is [X' OVER] van [WOOFER] niet beschikbaar.

#### X' OVER (crossover)

• [FRQ]/[F-HPF FRQ]/[R-HPF FRQ]/[SW LPF FRQ]/[HPF FRQ]/[LPF FRQ]: Stel de crossover-frequentie voor de gekozen luidsprekers in (hoog-doorlaatfilter of laag-doorlaatfilter).

Met [THROUGH] gekozen, worden alle signalen naar de gekozen luidsprekers gestuurd.

- [SLOPE]/[F-HPF SLOPE]/[R-HPF SLOPE]/[SW LPF SLOPE]/[HPF SLOPE]/[LPF SLOPE]: Stel de crossover-helling in. Alleen kiesbaar indien een andere instelling dan [THROUGH] is gekozen voor de crossover-frequentie.
- [SW LPF PHASE]/[PHASE]: Kies de fase van de luidsprekeruitgang in overeenstemming met de andere luidsprekeruitgang.
- [GAIN LEFT]/[GAIN RIGHT]/[F-HPF GAIN]/[R-HPF GAIN]/[SW LPF GAIN]/[GAIN]: Stel het uitgangsvolume van de gekozen luidspreker in.

## AUDIO-INSTELLINGEN

### Instelbare onderdelen voor 2-weg crossover

SPEAKER SIZE			
FRONT	SIZE	8CM/10CM/12CM/13CM/16CM/17CM/18CM/ 4×6/5×7/6×8/6×9/7×10	
	TWEETER	SMALL/MIDDLE/LARGE/NONE (niet verbonden)	
REAR*1		8CM/10CM/12CM/13CM/16CM/17CM/18CM/4×6/5×7/6×8/ 6×9/7×10/NONE (niet verbonden)	
SUBWOOFER*2		16CM/20CM/25CM/30CM/38CM OVER/NONE (niet verbonden)	
X ' OVER			
TWEETER	FRQ	1KHZ/1.6KHZ/2.5KHZ/4KHZ/5KHZ/6.3KHZ/ 8KHZ/10KHZ/12.5KHZ	
	GAIN LEFT	-08DB tot 00DB	
	GAIN RIGHT	-08DB tot 00DB	
FRONT HPF	F-HPF FRQ	30HZ/40HZ/50HZ/60HZ/70HZ/80HZ/90HZ/ 100HZ/120HZ/150HZ/180HZ/220HZ/250HZ/ THROUGH	
	F-HPF SLOPE	-06DB/-12DB/-18DB/-24DB	
	F-HPF GAIN	-08DB tot 00DB	
REAR HPF*1	R-HPF FRQ	30HZ/40HZ/50HZ/60HZ/70HZ/80HZ/90HZ/ 100HZ/120HZ/150HZ/180HZ/220HZ/250HZ/ THROUGH	
	R-HPF SLOPE	-06DB/-12DB/-18DB/-24DB	
	R-HPF GAIN	-08DB tot 00DB	
SUBWOOFER LPF*2	SW LPF FRQ	30HZ/40HZ/50HZ/60HZ/70HZ/80HZ/90HZ/ 100HZ/120HZ/150HZ/180HZ/220HZ/250HZ/ THROUGH	
	SW LPF SLOPE	-06DB/-12DB/-18DB/-24DB	
	SW LPF PHASE	REVERSE (180°) / NORMAL (0°)	
	SW LPF GAIN	-08DB tot 00DB	

### Instelbare onderdelen voor 3-weg crossover

SPEAKER SIZE			
TWEETER	SMALL/MIDDLE/LARGE		
MID RANGE	8CM/10CM/12CM/13CM/16CM/17CM/18CM/4×6/5×7/6×8/6×9		
WOOFER*2	16CM/20CM/25CM/30CM/38CM OVER/NONE (niet verbonden)		
X ' OVER			
TWEETER	HPF FRQ	1KHZ/1.6KHZ/2.5KHZ/4KHZ/5KHZ/6.3KHZ/8KHZ/ 10KHZ/12.5KHZ	
	SLOPE	-06DB/-12DB	
	PHASE	REVERSE (180°) / NORMAL (0°)	
MID RANGE	GAIN	-08DB tot 00DB	
	HPF FRQ	30HZ/40HZ/50HZ/60HZ/70HZ/80HZ/90HZ/100HZ/ 120HZ/150HZ/180HZ/220HZ/250HZ/THROUGH	
	HPF SLOPE	-06DB/-12DB	
LPF FRQ	LPF FRQ	1KHZ/1.6KHZ/2.5KHZ/4KHZ/5KHZ/6.3KHZ/8KHZ/ 10KHZ/12.5KHZ/THROUGH	
	LPF SLOPE	-06DB/-12DB	
	PHASE	REVERSE (180°) / NORMAL (0°)	
WOOFER*2	GAIN	-08DB tot 00DB	
	LPF FRQ	30HZ/40HZ/50HZ/60HZ/70HZ/80HZ/90HZ/100HZ/ 120HZ/150HZ/180HZ/220HZ/250HZ/THROUGH	
	SLOPE	-06DB/-12DB	
PHASE	PHASE	REVERSE (180°) / NORMAL (0°)	
	GAIN	-08DB tot 00DB	

\*1 Verschijnt alleen wanneer [SPK/PRE OUT] op [REAR/REAR] is gesteld. (→ 23)

\*2 Verschijnt alleen wanneer [SUBWOOFER SET] op [ON] is gesteld. (→ 21)

## AUDIO-INSTELLINGEN

### Digital Time Alignment instellingen

Digital Time Alignment stelt de vertragingstijd van de luidsprekeruitgang nauwkeurig en passend voor de omgeving van uw auto in.

- Voor meer informatie, ➔ **Bepaal de waarde voor [DISTANCE] en [GAIN] van [DTA SETTINGS].**

#### DTA SETTINGS

<b>POSITION</b>	Kiezen van uw luisterpositie (referentiepunt). <b>ALL:</b> Geen compensatie; <b>FRONT RIGHT:</b> Rechtersvoorstoel; <b>FRONT LEFT:</b> Linkervoorstoel; <b>FRONT ALL:</b> Voorstoel • <b>[FRONT ALL]</b> kan alleen worden gekozen wanneer <b>[X ' OVER TYPE]</b> op <b>[2-WAY]</b> is gesteld. (➔ 22)
<b>DISTANCE*1</b>	<b>OCM tot 610CM:</b> Stel de afstand nauwkeurig af voor het compenseren.
<b>GAIN*1</b>	<b>-8DB tot 0DB:</b> Stel het uitgangsvolume van de gekozen luidspreker nauwkeurig in.
<b>DTA RESET</b>	<b>YES:</b> Terugstellen van ( <b>[DISTANCE]</b> en <b>[GAIN]</b> ) van de gekozen <b>[POSITION]</b> naar de basisinstelling; <b>NO:</b> Geannuleerd.
<b>CAR SETTINGS</b>	Identificeer uw automeerk en de plaats van de achterluidspreker voor het maken van instellingen voor <b>[DTA SETTINGS]</b> .
<b>CAR TYPE</b>	<b>COMPACT/FULL SIZE CAR/WAGON/MINIVAN/SUV/MINIVAN(LONG):</b> Kiezen van het merk van uw auto.; <b>OFF:</b> Geen compensatie.
<b>R-SP LOCATION*2</b>	Kiezen van de plaats van de achterluidsprekers in uw auto voor het berekenen van de langste afstand tot de gekozen luisterpositie (referentiepunt). • <b>DOOR/REAR DECK:</b> Alleen kiesbaar wanneer <b>[OFF]</b> , <b>[COMPACT]</b> , <b>[FULL SIZE CAR]</b> , <b>[WAGON]</b> of <b>[SUV]</b> voor <b>[CAR TYPE]</b> is gekozen. • <b>2ND ROW/3RD ROW:</b> Alleen kiesbaar wanneer <b>[MINIVAN]</b> of <b>[MINIVAN(LONG)]</b> voor <b>[CAR TYPE]</b> is gekozen.

### Bepaal de waarde voor [DISTANCE] en [GAIN] van [DTA SETTINGS]

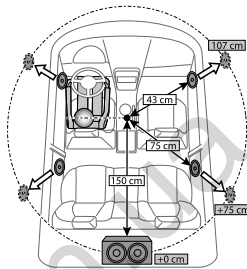

Indien u de afstand van het midden van de huidige ingestelde luisterpositie tot iedere luidspreker specificeert, wordt de vertragingstijd automatisch berekend en ingesteld.

- 1 Bepaal het midden van de huidige ingestelde luisterpositie als referentiepunt.
- 2 Meet de afstanden vanaf het referentiepunt tot de luidsprekers.
- 3 Bereken de verschillen tussen de afstand tot de verste luidspreker (achterluidspreker) en de andere luidsprekers.
- 4 Stel **[DISTANCE]** op de waarde die in stap 3 is berekend voor iedere luidspreker in.
- 5 Stel **[GAIN]** voor de iedere luidspreker in.

Voorbeeld: Wanneer **[FRONT ALL]** als luisterpositie is gekozen

\*1 Kies de luidspreker alvorens een instelling te maken:

Indien 2-weg crossover is gekozen:

**FRONT LEFT/FRONT RIGHT/REAR LEFT/REAR RIGHT/SUBWOOFER:**

- U kunt **[REAR LEFT]**, **[REAR RIGHT]** en **[SUBWOOFER]** alleen kiezen indien een andere instelling dan **[NONE]** is gekozen voor **[REAR]** en **[SUBWOOFER]** van **[SPEAKER SIZE]**. (➔ 24)

Indien 3-weg crossover is gekozen:

**TWEETER LEFT/TWEETER RIGHT/MID LEFT/MID RIGHT/WOOFER:**

- U kunt **[WOOFER]** alleen kiezen indien een andere instelling dan **[NONE]** is gekozen voor **[WOOFER]** van **[SPEAKER SIZE]**. (➔ 24)

\*2 Verschijnt uitsluitend wanneer **[X ' OVER TYPE]** op **[2-WAY]** is gesteld (➔ 22) en een andere instelling dan **[NONE]** is gekozen voor **[REAR]** van **[SPEAKER SIZE]**. (➔ 24)

# DISPLAY-INSTELLINGEN

Zone-identificatie voor helderheidsinstellingen

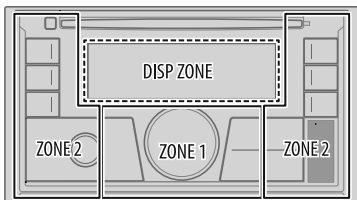

Zone-identificatie voor kleurinstelling

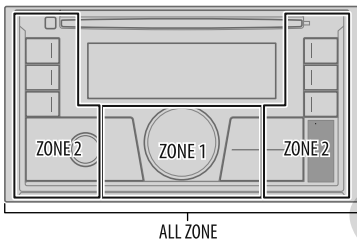

- 1 Houd -MENU even ingedrukt.
- 2 Draai de volumeknop om een onderdeel te kiezen (zie de volgende tabel), en druk vervolgens op de knop.
- 3 Herhaal stap 2 totdat het gewenste onderdeel is gekozen/geactiveerd of volg de aanwijzingen voor het geselecteerde onderdeel.
- 4 Druk op -MENU om te verlaten.

Druk op om naar het voorgaande instelonderdeel terug te keren.

Basisinstelling: **XX**

## DISPLAY

### DIMMER

De verlichting wordt gedimd.

**OFF:** De dimmer wordt uitgeschakeld. De helderheid verandert naar de **[DAY]** instelling.

**ON:** De dimmer wordt ingeschakeld. De helderheid verandert naar de **[NIGHT]** instelling.

(⇒ **[BRIGHTNESS]**)

**DIMMER TIME:** Stel de start- en stoptijd voor de dimmer in.

**1** Draai de volumeknop om de **[ON]** tijd in te stellen en druk vervolgens op de knop.

**2** Draai de volumeknop om de **[OFF]** tijd in te stellen en druk vervolgens op de knop.

(Basisinstelling: **[ON]: 18:00** ; **[OFF]: 6:00**)

**DIMMER AUTO:** De dimmer wordt automatisch in- en uitgeschakeld wanneer u de koplampen van de auto uit- en inschakelt.\*1

### BRIGHTNESS

Stel de helderheid voor het display en de toetsen voor dag en nacht afzonderlijk in.

**1 DAY/NIGHT:** Kies dag of nacht.

**2** Kies een zone. (Zie de afbeelding in de linker kolom.)

**3 LEVEL 00** tot **LEVEL 31:** Stel het helderheidsniveau in.

### TEXT SCROLL \*2

**SCROLL ONCE:** Eenmaal rollend tonen van de display-informatie. ;

**SCROLL AUTO:** Het rollen van tekst wordt herhaald met intervallen van 5 seconden. ;

**SCROLL OFF:** Geannuleerd.

\*1 Het verlichtingsdraad moet worden verbonden. (⇒ 34)

\*2 Bepaalde tekens en symbolen worden niet juist getoond of er verschijnt een blanco voor in de plaats.

## DISPLAY-INSTELLINGEN

COLOR	
<b>PRESET</b>	Selecteer de kleur van de toetsverlichting in afzonderlijke zones. <b>1</b> Kies een zone. (➔ 26) <b>2</b> Kies een kleur voor de gekozen zone. <ul style="list-style-type: none"><li>• <b>COLOR 01</b> tot <b>COLOR 49</b></li><li>• <b>USER</b>: De kleur die u voor <b>[DAY COLOR]</b> of <b>[NIGHT COLOR]</b> heeft gemaakt, wordt getoond.</li><li>• <b>COLOR FLOW01</b> tot <b>COLOR FLOW03</b>: De kleur verandert bij de verschillende snelheden.</li><li>• <b>CRYSTAL/FLOWER/FOREST/GRADATION/OCEAN/RELAX/SUNSET</b>: Het gekozen kleurpatroon wordt getoond.*3 (Alleen kiesbaar indien <b>[ALL ZONE]</b> in stap <b>1</b> is gekozen.)</li></ul>
<b>DAY COLOR</b>	Sla uw kleuren voor de dag- en nachtverlichting voor verschillende zones op. <b>1</b> Kies een zone. (➔ 26) <b>2 RED/GREEN/BLUE</b> : Kies een primaire kleur. <b>3 00</b> tot <b>31</b> : Kies het niveau.
<b>NIGHT COLOR</b>	Herhaal stappen <b>2</b> en <b>3</b> voor alle primaire kleuren. <ul style="list-style-type: none"><li>• De instelling wordt onder <b>[USER]</b> in <b>[PRESET]</b> vastgelegd.</li><li>• <b>[NIGHT COLOR]</b> of <b>[DAY COLOR]</b> verandert door de koplampen van de auto in en uit te schakelen.</li></ul>
<b>COLOR GUIDE</b>	<b>ON</b> : Wijzigt de toetsverlichting wanneer instellingen worden uitgevoerd in het menu en lijstzoeken.; <b>OFF</b> : Geannuleerd.

\*3 Als een van deze kleurpatronen wordt geselecteerd, wijzigt de toetsverlichting van **[ZONE 1]** en **[ZONE 2]** naar de standaardkleur.

## TER REFERENTIE

### ■ Onderhoud

#### Reinigen van het toestel

Verwijder vuil van het voorpaneel met een droge siliconen of zachte doek.

#### Meer over discs:

- Raak het opnameoppervlak van een disc niet aan.
- Plak geen plakband e.d. op een disc en gebruik geen disc waar plakband e.d. op geplakt is.
- Gebruik geen toebehoren of hulpstukken voor discs.
- Veeg vanuit het midden van de disc naar de rand.
- Reinig discs met een droge siliconen of zachte doek. Gebruik geen oplosmiddelen.
- Verwijder een disc in horizontale richting uit het toestel.
- Verwijder bramen van het middengat en de discrand alvorens een disc te plaatsen.

### ■ Meer informatie

- Voor de : – Een lijst met de laatste firmware-updates en compatibele onderdelen
- Originele app van JVC
  - Andere actuele informatie

Ga naar <<http://www.jvc.net/cs/car/>>.

#### Algemeen

- Dit toestel kan alleen de volgende CD's afspelen:



- **DualDisc-weergave**: De niet-DVD kant van een "DualDisc" komt niet overeen met de "Compact Disc Digital Audio" standaard. Het gebruik van de niet-DVD kant van een "DualDisc" met dit toestel wordt afgeraden.
- Voor gedetailleerde informatie en opmerkingen over afspelbare audiobestanden naar <<http://www.jvc.net/cs/car/>>.



### Af speelbare bestanden

- Af speelbaar audiobestand:  
Voor disc: MP3 (.mp3), WMA (.wma), AAC (.aac)  
Voor USB-massaopslagklasse-apparaat:  
MP3 (.mp3), WMA (.wma), AAC (.aac), AAC (.m4a), WAV (.wav), FLAC (.flac)
- Af speelbare diskmedia: CD-R/CD-RW/CD-ROM
- Bestandsformaat af speelbare disc: ISO 9660 Level 1/2, Joliet, Lange bestandsnaam.
- Bestandsstelsel van af speelbaar USB-apparaat: FAT12, FAT16, FAT32

Zelfs als de audiobestanden aan de bovenstaande normen voldoen, kunnen zij mogelijk niet worden af gespeeld, afhankelijk van het soort media of apparaat en de omstandigheden.

AAC-bestanden (.m4a) op een door iTunes gecodeerde CD kunnen niet worden af gespeeld op dit toestel.

### Ongeschikte discs

- Discs die niet rond zijn.
- Discs met kleuren op het opnameoppervlak en vuile discs.
- Opneembare/herschrijfbaar discs die niet zijn af gerond.
- 8 cm CD. Het toestel kan defect raken wanneer u probeert deze met bijvoorbeeld een adapter te plaatsen.

### Meer over USB-apparaten

- U kunt geen USB-apparaat via een USB-hub verbinden.
- Het verbinden met een kabel die langer dan 5 m is, kan abnormale weergave tot gevolg hebben.
- Dit toestel herkent geen USB-apparaat dat een ander voltage dan 5 V heeft en 1,5 A overschrijdt.

### Meer over iPod/iPhone

- Via USB-ingangs aansluiting:  
Made for
  - iPod touch (5th en 6th generation)
  - iPod nano (7th generation)
  - iPhone 4S, 5, 5S, 5C, 6, 6 Plus, 6S, 6S Plus, SE, 7, 7 Plus
- Via Bluetooth:  
Made for
  - iPod touch (5th en 6th generation)
  - iPhone 4S, 5, 5S, 5C, 6, 6 Plus, 6S, 6S Plus, SE, 7, 7 Plus
- Videobestanden van het "Videos" menu kunnen niet tijdens [HEAD MODE] worden doorlopen.
- De volgorde van liedjes op het keuzemenu van dit toestel is mogelijk anders dan de volgorde van de iPod/iPhone.
- Afhankelijk van de versie van het besturingssysteem van de iPod/iPhone, werken bepaalde functies mogelijk niet met dit toestel.

### Meer over Android apparaten

- Dit toestel ondersteunt Android OS 4.1 en hoger.
- Bepaalde Android apparaten (met OS 4.1 en hoger) ondersteunen Android Open Accessory (AOA) 2.0 mogelijk niet volledig.
- Indien het Android apparaat zowel massa-opslagklasseapparatuur als AOA 2.0 ondersteunt, geeft dit toestel altijd voorrang aan weergave via AOA 2.0.

### Meer over Spotify

- De Spotify-toepassing ondersteunt:
  - iPhone 4S, 5, 5S, 5C, 6, 6 Plus, 6S, 6S Plus, SE, 7, 7 Plus (iOS 8 of hoger)
  - iPod touch (5th en 6th generation)
  - Android OS 4.0.3 of hoger
- Spotify is een service van derden en de specificaties zijn derhalve zonder voorafgaande kennisgeving wijzigbaar. Daarbij wordt compatibiliteit niet gegarandeerd en zijn sommige of alle services mogelijk niet beschikbaar.
- Sommige Spotify-functies kunnen niet worden gebruikt via dit toestel.
- Neem voor problemen met het gebruik van de toepassing contact op met Spotify op <[www.spotify.com](http://www.spotify.com)>.

### Meer over Bluetooth

- Bepaalde Bluetooth apparatuur kan vanwege de Bluetooth versie van die apparatuur mogelijk niet met dit toestel worden verbonden.
- Dit toestel werkt mogelijk niet met bepaalde Bluetooth apparatuur.
- De signaalcondities verschillen afhankelijk van de omgeving.

## TER REFERENTIE

### Veranderen van de displayinformatie

Door iedere druk op -MENU verandert de display-informatie.

- Indien er geen informatie beschikbaar is of niet is opgenomen, verschijnt "NO TEXT", "NO NAME", of een andere melding (bijvoorbeeld zendernaam) of het is leeg.

Bronnaam	Displaygegevens
DAB	Service-label (Ensemble-label) → Service-label (Datum/Klok)*1 Dynamisch label (Datum/Klok)*1 → Titel (Artiest) → Titel (Datum/Klok)*1 → Volgend programma (EPG) (Datum/Klok)*1 → Signaalniveau (Datum/Klok)*1 → Service-label (Ensemble-label) met muzieksynchronisatie*2 → (terug naar het begin)
FM of AM	<p>Frequentie (Datum/Klok)*1 → Frequentie (Datum) met muzieksynchronisatie*2 → (terug naar het begin)</p> <p><b>(Alleen voor FM Radio Data Systeem-zenders)</b></p> <p>Zendernaam (PS)/Programmatype (PTY) (Datum/Klok)*1 → Radiotekst (Datum/Klok)*1 → Radiotekst+ (Radiotekst+) → Titel van lied (Artiest) → Titel van lied (Datum/Klok)*1 → Frequentie (Datum/Klok)*1 → Zendernaam (PS)/Programmatype (PTY) (Datum) met muzieksynchronisatie*2 → (terug naar het begin)</p>
CD of USB	<p><b>(Voor CD-DA)</b></p> <p>Titel van nummer (Artiest) → Titel van nummer (Discnaam) → Titel van nummer (Datum/Klok)*1 → Weergavetijd (Datum/Klok)*1 → Titel van nummer (Artiest) met muzieksynchronisatie*2 → (terug naar het begin)</p> <p><b>(Voor een MP3/WMA/AAC/WAV/FLAC-bestand)</b></p> <p>Titel van lied (Artiest) → Titel van lied (Albumnaam) → Titel van lied (Datum/Klok)*1 → Naam van bestand (Naam van map) → Naam van bestand (Datum/Klok)*1 → Weergavetijd (Datum/Klok)*1 → Titel van lied (Artiest) met muzieksynchronisatie*2 → (terug naar het begin)</p>
iPod USB/iPod BT of ANDROID	Indien [HEAD MODE]/[AUTO MODE] is gekozen (→ 11): Titel van lied (Artiest) → Titel van lied (Albumnaam) → Titel van lied (Datum/Klok)*1 → Weergavetijd (Datum/Klok)*1 → Titel van lied (Artiest) met muzieksynchronisatie*2 → (terug naar het begin)

Bronnaam	Displaygegevens
SPOTIFY/SPOTIFY BT	Contexttitel (Datum/Klok)*1 → Titel van lied (Artiest) → Titel van lied (Albumnaam) → Titel van lied (Datum/Klok)*1 → Weergavetijd (Datum/Klok)*1 → Contexttitel (Datum) met muzieksynchronisatie*2 → (terug naar het begin)
BT AUDIO	Titel van lied (Artiest) → Titel van lied (Albumnaam) → Titel van lied (Datum/Klok)*1 → Weergavetijd (Datum/Klok)*1 → Titel van lied (Artiest) met muzieksynchronisatie*2 → (terug naar het begin)
AUX	AUX (Datum/Klok)*1 → AUX (Datum) met muzieksynchronisatie*2 → (terug naar het begin)

\*1 De resterende batterijspanning en signaalsterkte van het Bluetooth apparaat worden getoond wanneer [BATT/SIGNAL] op [AUTO] is gesteld. (→ 15)

\*2 De kleur van de verlichting van de toetsen verandert synchroon aan de muziek.

### Beschikbare Cyrillische letters

 Beschikbare tekens

 Display-aanduidingen

А	Б	В	Г	Д	Е	Ж	З	И	Й	К	Л	М	Н	О	П	Р
А	Б	В	Г	Д	Е	Ж	З	И	Й	К	Л	М	Н	О	П	Р
С	Т	У	Ф	Х	Ц	Ч	Ш	Щ	Ъ	Ы	Ь	Э	Ю	Я	Ё	
С	Т	У	Ф	Х	Ц	Ч	Ш	Щ	Ъ	Ы	Ь	Э	Ю	Я	Ё	

# OPLOSSEN VAN PROBLEMEN

Symptoom	Oplossing	
Algemeen	Geen geluid. <ul style="list-style-type: none"> <li>• Stel het volume op het optimale niveau in.</li> <li>• Controleer de snoeren en verbindingen.</li> </ul>	
	"MISWIRING CHECK WIRING THEN PWR ON" verschijnt.	Schakel de stroom uit en controleer of de aansluitingen van de luidsprekerdraden goed zijn geïsoleerd. Schakel de stroom weer in.
	"PROTECTING SEND SERVICE" verschijnt.	Breng het toestel naar de dichtstbijzijnde reparatieservice.
	Bron kan niet worden gekozen.	Controleer de [SOURCE SELECT] instelling. (➔ 4)
Digitale Radio	DAB-ontvangst is slecht.	Controleer of [ON] is gekozen voor [DAB ANT POWER]. (➔ 7)
	"CHK ANTENNA"	Controleer de DAB-antenne. Stel [DAB ANT POWER] op [OFF] indien u een passieve antenne (zonder booster) gebruikt. (➔ 7)
	"RELATED SERV FOUND"	<ul style="list-style-type: none"> <li>• Druk op de volumeknop om Soft-Link te activeren. (➔ 7)</li> <li>• Druk op <b>Q</b> / <b>➔</b> om te annuleren.</li> </ul>
Analoge Radio	<ul style="list-style-type: none"> <li>• Ontvangst van radio-uitzendingen is slecht.</li> <li>• Statische ruis tijdens het luisteren naar de radio.</li> </ul>	Sluit de antenne goed aan.
CD/iUSB/iPod	Disc kan niet worden uitgeworpen.	Houd <b>▲</b> even ingedrukt om de disc geforceerd uit te werpen. Let op dat de disc niet valt na het uitwerpen.
	"IN DISC" verschijnt.	Controleer alvorens de disc uit te werpen dat de lade niet door iets wordt geblokkeerd.
	"PLEASE EJECT" verschijnt.	Druk op <b>▲</b> en plaats de disc vervolgens juist.
	De weergavevolgorde is anders.	De weergavevolgorde wordt bepaald door de bestandsnaam (USB) of de volgorde waarop de bestanden werden opgenomen (disc).
	Verstreken tijd is niet correct.	Dit is afhankelijk van het opnameproces.

Symptoom	Oplossing
"NOT SUPPORT" verschijnt en het track wordt overgeslagen.	Controleer of het track van een afspeelbaar formaat is. (➔ 27, 28)
"READING" blijft knipperen.	<ul style="list-style-type: none"> <li>• Gebruik niet te veel niveau's en mappen.</li> <li>• Plaats de disc opnieuw of bevestig het USB-apparaat weer.</li> </ul>
"UNSUPPORTED DEVICE" verschijnt.	<ul style="list-style-type: none"> <li>• Controleer of het aangesloten apparaat met dit toestel compatibel is en of de bestandssystemen het vereiste formaat hebben. (➔ 28)</li> <li>• Bevestig het apparaat weer.</li> </ul>
"UNRESPONSIVE DEVICE" verschijnt.	Controleer of het apparaat juist functioneert en verbind opnieuw.
"USB HUB IS NOT SUPPORTED" verschijnt.	Dit toestel ondersteunt geen USB-apparaat dat via een USB-hub is verbonden.
"CANNOT PLAY" verschijnt.	Verbind een USB-apparaat dat afspeelbare audiobestanden heeft.
<ul style="list-style-type: none"> <li>• De bron wijzigt niet naar "USB" als u een USB-apparaat aansluit terwijl u naar een andere bron luistert.</li> <li>• "USB ERROR" verschijnt.</li> </ul>	<p>De USB-poort trekt meer stroom dan de ontwerplimiet. Schakel de stroom uit en koppel het USB-apparaat af. Schakel vervolgens de stroom in en sluit het USB-apparaat weer aan.</p> <p>Als dit het probleem niet oplost, schakel de stroom dan uit en in (of reset het toestel), voordat u een ander USB-apparaat aansluit.</p>
De iPod/iPhone kan niet worden ingeschakeld of werkt niet.	<ul style="list-style-type: none"> <li>• Controleer de verbinding tussen dit toestel en de iPod/iPhone.</li> <li>• Ontkoppel en reset de iPod/iPhone middels een harde reset.</li> </ul>
"LOADING" verschijnt wanneer u de zoekfunctie activeert door een druk op <b>Q</b> / <b>➔</b> .	Dit toestel is de iPod/iPhone muziekljst nog aan het maken. Het laden duurt even. Probeer later nogmaals.
Juiste tekens worden niet getoond.	<ul style="list-style-type: none"> <li>• Dit toestel kan uitsluitend hoofdletters, cijfers en een beperkt aantal symbolen tonen.</li> <li>• Afhankelijk van de gekozen displaytaal (➔ 5), worden bepaalde tekens mogelijk niet juist getoond.</li> </ul>

## OPLOSSEN VAN PROBLEMEN

Symptoom	Oplossing
<ul style="list-style-type: none"> <li>• Geen geluid tijdens weergave.</li> <li>• Geluid wordt alleen via Android apparaat uitgestuurd.</li> </ul>	<ul style="list-style-type: none"> <li>• Verbind het Android apparaat opnieuw.</li> <li>• Met <b>[AUDIO MODE]</b>, start u een mediaplayerapp op het Android apparaat en start u vervolgens de weergave.</li> <li>• Met <b>[AUDIO MODE]</b>, start u de huidige mediaplayerapp opnieuw of gebruikt u een andere mediaplayerapp.</li> <li>• Start het Android apparaat opnieuw op.</li> <li>• Indien het probleem nog niet is opgelost, kan het Android apparaat het audiosignaal niet naar het toestel leiden. (➔ 28)</li> </ul>
Weergave is onmogelijk met <b>[AUTO MODE]</b> .	<ul style="list-style-type: none"> <li>• Controleer of de app JVC MUSIC PLAY APP op het Android apparaat is geïnstalleerd. (➔ 10)</li> <li>• Verbind het Android apparaat opnieuw en kies de juiste bedieningsfunctie. (➔ 11)</li> <li>• Indien het probleem nog niet is opgelost, ondersteunt het aangesloten Android apparaat <b>[AUTO MODE]</b> niet. (➔ 28)</li> </ul>
"NO DEVICE" of "READING" blijft knipperen.	<ul style="list-style-type: none"> <li>• Schakel de opties van de fabrikant op het Android apparaat uit.</li> <li>• Verbind het Android apparaat opnieuw.</li> <li>• Indien het probleem nog niet is opgelost, ondersteunt het aangesloten Android apparaat <b>[AUTO MODE]</b> niet. (➔ 28)</li> </ul>
Weergave wordt onderbroken of het geluid slaat over.	Schakel de energiebesparingsfunctie op het Android apparaat uit.
"CANNOT PLAY"	<ul style="list-style-type: none"> <li>• Controleer dat het Android apparaat geschikte audiobestanden heeft.</li> <li>• Verbind het Android apparaat opnieuw.</li> <li>• Start het Android apparaat opnieuw op.</li> </ul>

ANDROID

Symptoom	Oplossing
"DISCONNECTED"	USB is afgekoppeld van het hoofdtoestel. Zorg dat het apparaat juist is verbonden via USB.
"CONNECTING"	<ul style="list-style-type: none"> <li>• Verbonden via USB-poort: Het apparaat is verbonden met het hoofdtoestel. Een moment geduld.</li> <li>• Verbonden via Bluetooth: Geen Bluetooth-verbinding. Controleer de Bluetooth-verbinding en zorg dat het apparaat en het toestel gekoppeld en verbonden zijn.</li> </ul>
"CHECK APP"	De Spotify-toepassing is niet juist verbonden of de gebruiker is niet aangemeld. Sluit de Spotify-toepassing en start opnieuw op, meld u vervolgens aan op uw Spotify-account.
Geen Bluetooth apparaat herkend.	<ul style="list-style-type: none"> <li>• Zoek nogmaals met de Bluetooth apparatuur.</li> <li>• Stel het toestel terug. (➔ 3)</li> </ul>
Koppelen onmogelijk.	<ul style="list-style-type: none"> <li>• Controleer dat u dezelfde PIN-code heeft ingevoerd voor het toestel en het Bluetooth apparaat.</li> <li>• Wis de koppelingsinformatie van zowel het toestel als het Bluetooth apparaat en koppel vervolgens opnieuw. (➔ 13)</li> </ul>
Echo of ruis.	<ul style="list-style-type: none"> <li>• Verander de positie van de microfoon. (➔ 13)</li> <li>• Controleer de <b>[ECHO CANCEL]</b> instelling. (➔ 15)</li> </ul>
Kwaliteit van het geluid van de telefoon is slecht.	<ul style="list-style-type: none"> <li>• Zorg dat de afstand tussen het toestel en de Bluetooth apparatuur korter is.</li> <li>• Rijd de auto naar een plaats waar de signaalontvangst beter is.</li> </ul>
Geluid wordt onderbroken tijdens weergave van een Bluetooth audiospeler.	<ul style="list-style-type: none"> <li>• Zorg dat de afstand tussen het toestel en de Bluetooth audiospeler korter is.</li> <li>• Schakel het toestel even uit en dan weer in en verbind opnieuw.</li> <li>• Andere Bluetooth apparaten proberen mogelijk een verbinding met het toestel te maken.</li> </ul>

Spotify

Bluetooth®

Symptoom	Oplossing
De verbonden Bluetooth audiospeler kan niet worden bediend.	<ul style="list-style-type: none"> <li>Controleer of de verbonden Bluetooth audiospeler geschikt is voor Audio/Video Remote Control Profile (AVRCP). (Zie de handleiding van de audiospeler.)</li> <li>Ontkoppel en verbind de Bluetooth speler opnieuw.</li> </ul>
"PLEASE WAIT"	Het toestel maakt voorbereiding voor gebruik van de Bluetooth functie. Indien de mededeling niet verdwijnt, schakel het toestel dan even uit en weer in en verbind het apparaat opnieuw.
"NOT SUPPORT"	De verbonden telefoon is niet voor stemherkenning geschikt.
"ERROR"	Voer de procedure nogmaals uit. Indien "ERROR" weer wordt getoond, controleer dan of het apparaat voor de betreffende functie geschikt is.
"H/W ERROR"	Stel het toestel terug en probeer opnieuw. Raadpleeg het dichtstbijzijnde onderhoudscentrum als "H/W ERROR" niet verdwijnt.
"SWITCHING NG"	De aangesloten telefoons ondersteunen mogelijk niet de telefoonwisselfunctie.

Bluetooth®

Stel het toestel terug indien u nog steeds problemen heeft. (→ 3)

### ⚠ Waarschuwing

- Dit toestel kan uitsluitend worden gebruikt in een auto met 12 Volt gelijkstroom, negatieve aarding.
- Ontkoppel de negatieve pool van de accu alvorens te verbinden en monteren.
- Voorkom kortsluiting en sluit derhalve het accudraad (geel) en ontstekingsdraad (rood) niet op het autochassis of de aarddraad (zwart) aan.
- Om kortsluiting te voorkomen:
  - Isoleer niet-verbonden draden met isolatieband.
  - Aard dit toestel beslist op het autochassis na het monteren.
  - Zet de draden vast met draadklemmen en wikkel isolatietape om de draden die in contact komen met metalen onderdelen, om de draden te beschermen.

### ⚠ Voorzorgen

- Laat het monteren en verbinden voor de veiligheid door een vakman uitvoeren. Raadpleeg de auto-audiohandelaar.
- Installeer dit toestel in de console van uw voertuig. Raak de metalen onderdelen van dit toestel niet aan tijdens en kort na het gebruik. Metalen onderdelen zoals de warmteafvoer en behuizing worden heet.
- Verbind de  draden van de luidspreker niet met het autochassis, aarddraad (zwart) en sluit niet in serie aan.
- Verbind luidsprekers met een maximaal vermogen van meer dan 50 W. Indien het maximale vermogen van de luidsprekers lager dan 50 W is, moet u ter bescherming van de luidsprekers de [AMP GAIN] instelling veranderen. (→ 22)
- Monteer het toestel met een kleinere hoek dan 30°.
- Indien de bedradingsbundel van uw auto geen ontstekingsaansluiting heeft, moet u het ontstekingsdraad (rood) van de aansluiting verbinden met de aansluiting op de zekeringbox van de auto die 12 Volt levert en door de contactsleutel wordt in- en uitgeschakeld.
- Houd alle kabels en draden uit de buurt van metalen onderdelen die warmte afgeven.
- Controleer na het installeren van het toestel of de remlichten, richtingaanwijzers, ruitenwissers enz. van de auto juist functioneren.
- Als de zekering is doorgebrand, controleer dan eerst of de draden niet het autochassis raken en vervang vervolgens de oude zekering door een nieuwe met dezelfde stroomsterkte.

## INSTALLEREN/VERBINDEN

### Onderdelenlijst voor het installeren

#### (A) Sierplaat

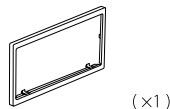

(x1)

#### (B) Bevestigingshuls

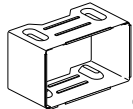

(x1)

#### (C) Bedradingsbundel

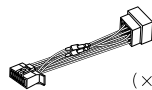

(x1)

#### (D) Verwijdersleutel



(x2)

#### (E) Schroef met platte kop (M5 x 8 mm)



(x8)

#### (F) Ronde kopschroef (M5 x 8 mm)



(x8)

### Basisprocedure

- 1 Haal de sleutel uit het contactslot en ontkoppel vervolgens de  $\ominus$  aansluiting van de auto-accu.
- 2 Verbind de draden juist.  
Zie "Verbinden van draden." (→ 34)
- 3 Installeer het toestel in de auto.  
Zie "Installeren van het toestel (in-dashboard montage)".
- 4 Verbind de  $\ominus$  aansluiting van de auto-accu.
- 5 Druk op **SOURCE**  $\odot$  om het toestel in te schakelen.
- 6 Stel het toestel terug. (→ 3)

### Installeren van het toestel (in-dashboard montage)

Sluit als vereist aan. (→ 34)

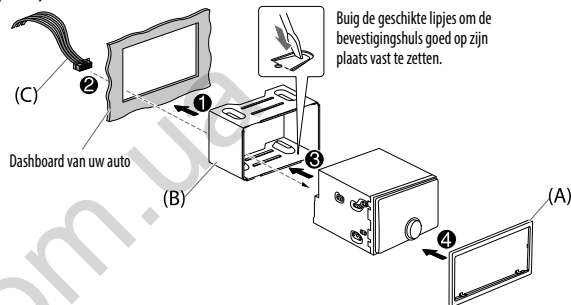

Buig de geschikte lipjes om de bevestigingshuls goed op zijn plaats vast te zetten.

### Installeren zonder montagehuls

- 1 Verwijder de bevestigingshuls en sierplaat van het toestel.
- 2 Breng de gaten in het apparaat (beide kanten) in lijn met de bevestigingsbeugel van de auto en zet het apparaat met schroeven (bijgeleverd) vast.

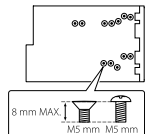

⚠ Gebruik alleen de gespecificeerde schroeven. Het gebruik van verkeerde schroeven kan het toestel beschadigen.

### Verwijderen van het toestel

- 1 Haak de aanslagpen op de verwijdersleutels in de gaten aan beide kanten van de sierplaat en trek naar u toe.
- 2 Steek de verwijdersleutels diep in de uitsparingen aan iedere kant en volg dan de pijlaanduidingen zoals hieronder afgebeeld.

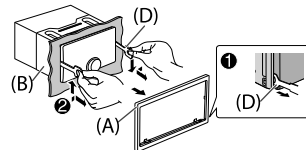

# INSTALLEREN/VERBINDEN

## Verbinden van draden

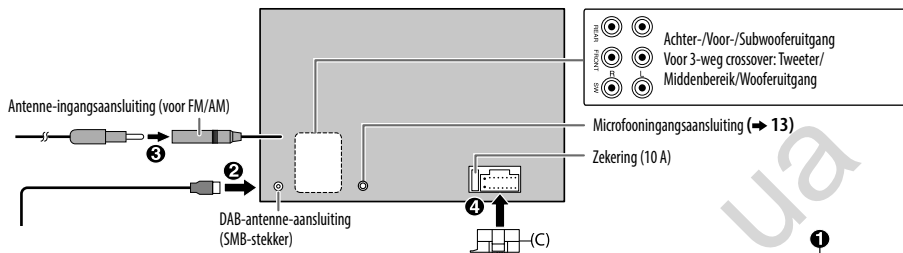

Bij het verbinden met een externe versterker, moet u het aardedraad verbinden met het chassis van de auto om beschadiging van het toestel te voorkomen.

**Verbinden van de ISO-stekkers met bepaalde VW/Audi en Opel (Vauxhall) auto's**  
 U moet mogelijk de bedrading van de bijgeleverde bedradingsbundel als hieronder afgebeeld wijzigen.

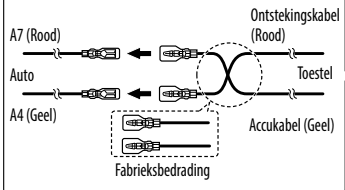

**Indien uw auto geen ISO-aansluiting heeft**  
 Installeer het toestel bij voorkeur met een los verkrijgbare draadbundel die specifiek voor uw auto is ontworpen en laat voor de veiligheid het installeren uitvoeren door een erkend vakman. Raadpleeg de auto-audiohandelaar.

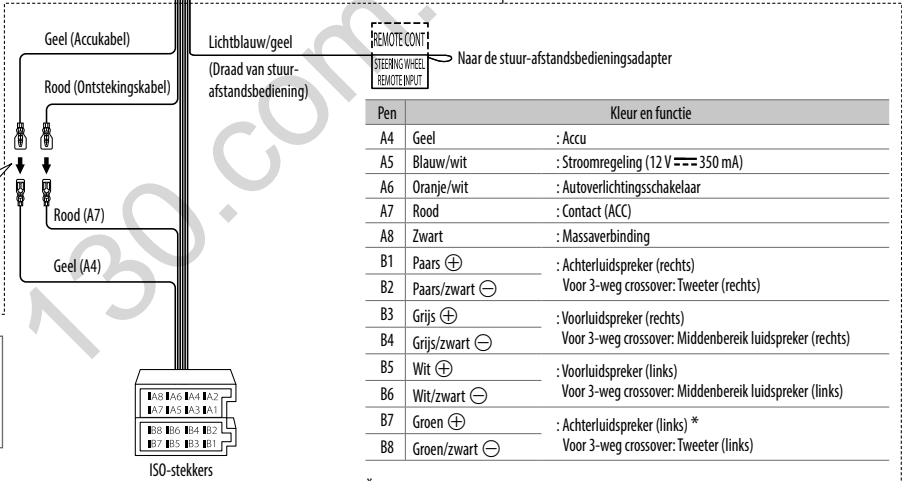

Pen	Kleur en functie
A4	Geel : Accu
A5	Blauw/wit : Stroomregeling (12 V $\approx$ 350 mA)
A6	Oranje/wit : Autoverlichtingsschakelaar
A7	Rood : Contact (ACC)
A8	Zwart : Massaverbinding
B1	Paars $\oplus$ : Achterluidspreker (rechts)
B2	Paars/zwart $\ominus$ : Voor 3-weg crossover: Tweeter (rechts)
B3	Grijs $\oplus$ : Voorluidspreker (rechts)
B4	Grijs/zwart $\ominus$ : Voor 3-weg crossover: Middenbereik luidspreker (rechts)
B5	Wit $\oplus$ : Voorluidspreker (links)
B6	Wit/zwart $\ominus$ : Voor 3-weg crossover: Middenbereik luidspreker (links)
B7	Groen $\oplus$ : Achterluidspreker (links) *
B8	Groen/zwart $\ominus$ : Voor 3-weg crossover: Tweeter (links)

\* U kunt een subwoofer ook direct, zonder gebruik van een externe versterker, verbinden. Zie voor het instellen, ➔ 23.

# TECHNISCHE GEGEVENS

Digitale radio	DAB	Frequentiebereik	Band III 174,928 MHz — 239,200 MHz
		Gevoeligheid	-100 dBm
		Signaal/ruisverhouding	80 dB
		Type antenne-aansluiting	SMB
		Antenne-uitgangsvoltage	14,4 V (11 V – 16 V)
		Antenne maximale stroom	< 100 mA

Analoge radio	FM	Frequentiebereik	87,5 MHz — 108,0 MHz (50 kHz stappen)
		Bruikbare gevoeligheid (S/R = 26 dB)	0,71 $\mu$ V/75 $\Omega$
		Onderdrukkingsgevoeligheid (DIN S/R = 46 dB)	2,0 $\mu$ V/75 $\Omega$
		Frequentieweergave ( $\pm$ 3 dB)	30 Hz — 15 kHz
		Signaal/ruisverhouding (MONO)	64 dB
		Stereoscheiding (1 kHz)	40 dB
	AM (MW)	Frequentiebereik	531 kHz — 1 611 kHz (9 kHz stappen)
		Bruikbare gevoeligheid (S/R = 20 dB)	28,2 $\mu$ V (29 dB $\mu$ )
	AM (LW)	Frequentiebereik	153 kHz — 279 kHz (9 kHz stappen)
		Bruikbare gevoeligheid (S/R = 20 dB)	50 $\mu$ V (33,9 dB $\mu$ )

CD-speler	Laserdiode	GaAlAs
	Digitaal filter (D/A)	8 keer oversampling
	Rotatiesnelheid	500 rpm — 200 rpm (CLV)
	Wow & flutter	Onder meetbare limiet
	Frequentieweergave ( $\pm$ 1 dB)	20 Hz — 20 kHz
	Totale harmonische vervorming (1 kHz)	0,01 %

CD-speler	Signaal/ruisverhouding (1 kHz)	105 dB
	Dynamisch bereik	90 dB
	Kanaalscheiding	85 dB
	MP3-decodering	Conform MPEG-1/2 Audio Layer-3
	WMA-decodering	Compatibel met Windows Media Audio
	AAC-decodering	AAC-LC“.aac“-bestanden

USB	USB-standaard	USB 1.1, USB 2.0 (Volledige snelheid)
	Compatibele apparatuur	Mass storage class
	Bestandsindeling	FAT12/16/32
	Maximale toevoerstroomb	5 V gelijkstroom $\equiv$ 1,5 A
	Digitale filter (D/A)-converter	24 Bit
	Frequentieweergave ( $\pm$ 1 dB)	20 Hz — 20 kHz
	Signaal/ruisverhouding (1 kHz)	105 dB
	Dynamisch bereik	90 dB
	Kanaalscheiding	85 dB
	MP3-decodering	Conform MPEG-1/2 Audio Layer-3
	WMA-decodering	Compatibel met Windows Media Audio
	AAC-decodering	AAC-LC“.aac“,“.m4a“-bestanden
	WAV-decodering	Lineair PCM
	FLAC-decodering	FLAC-bestand, maximaal 24 bit/96 kHz

Aux	Frequentieweergave ( $\pm$ 3 dB)	20 Hz — 20 kHz
	Maximale ingangsspanning	1 000 mV
	Ingangsimpedantie	30 k $\Omega$



## TECHNISCHE GEGEVENS

Bluetooth	Versie	Bluetooth 3.0
	Frequentiebereik	2,402 GHz — 2,480 GHz
	Uitgangsvermogen	+4 dBm (MAX), 0 dBm (AVE) vermogensklasse 2
	Maximaal communicatiebereik	Ongeveer 10 meter zichtveld (32,8 ft)
	Koppelen	SSP (Secure Simple Pairing)
	Profiel	HFP1.6 (Hands-Free Profile) A2DP (Advanced Audio Distribution Profile) AVRCP1.5 (Audio/Video Remote Control Profile) PBAP (Phonebook Access Profile) SPP (Serial Port Profile)
Audio	Maximaal uitgangsvermogen	50 W × 4 of 50 W × 2 + 50 W × 1 (subwoofer = 4 Ω)
	Volledig bandbreedte-vermogen (met minder dan 1 % THV)	22 W × 4
	Luidsprekerimpedantie	4 Ω — 8 Ω
	Preout-niveau/belasting	4 000 mV/10 kΩ last
	Preout-impedantie	≤ 600 Ω
Algemeen	Bedrijfsvoltage (10,5 V — 16 V toelaatbaar)	14,4 V
	Maximaal stroomverbruik	10 A
	Bedrijfstemperatuur	-10°C — +60°C
	Installatie-afmetingen (B × H × D)	182 mm × 111 mm × 158 mm
	Nettogewicht (inclusief sierplaat, bevestigingshuls)	1,6 kg

Zonder voorafgaande kennisgeving wijzigbaar.

130.com.ua

# ÍNDICE

ANTES DE UTILIZAR	2
FUNDAMENTOS	3
INTRODUÇÃO	4
1 Cancelar a demonstração	
2 Defina o relógio e a data	
3 Faça as definições básicas	
RÁDIO DIGITAL	5
RÁDIO ANALÓGICO	8
AUX	9
CD/USB/iPod/ANDROID	10
Spotify	12
BLUETOOTH®	13
DEFINIÇÕES DE ÁUDIO	20
DEFINIÇÕES DO VISOR	26
REFERÊNCIAS	27
Manutenção	
Mais informações	
DETEÇÃO E SOLUÇÃO DE PROBLEMAS	30
INSTALAÇÃO/CONEXÃO	32
ESPECIFICAÇÕES	35

## ANTES DE UTILIZAR

### IMPORTANTE

- Para garantir a utilização adequada, leia atentamente este manual antes de utilizar o produto. É especialmente importante que leia e observe os Avisos e Cuidados indicados neste manual.
- Guarde o manual em um lugar seguro e acessível para futuras consultas.

### ▲ Aviso

- Não opere nenhuma função que prejudique a sua atenção para uma condução segura.

### ▲ Cuidado

#### Definição do volume:

- Ajuste o volume de forma que possa ouvir os sons de tráfego para prevenir acidentes.
- Baixe o volume antes de iniciar a leitura de fontes digitais para evitar danos aos altifalantes pelo aumento súbito do nível de saída do som.

#### Geral:

- Evite utilizar o dispositivo externo se o mesmo puder prejudicar a condução segura do veículo.
- Certifique-se de fazer uma cópia de segurança de todos os dados importantes. Não aceitaremos nenhuma responsabilidade por quaisquer perdas de dados gravados.
- Para prevenir curtos-circuitos, nunca coloque nem deixe cair objetos metálicos (moedas ou ferramentas de metal, por exemplo) dentro do aparelho.
- Se ocorrer um erro de disco devido à condensação na lente laser, ejetar o disco e espere que a humidade se evapore.

### Como ler este manual

- As operações explicadas utilizam principalmente os botões no painel frontal.
- São utilizadas indicações em inglês para a finalidade de explicação. Pode selecionar o idioma de apresentação a partir do menu. (→ 5)
- [XX] indica os itens selecionados.
- (→ XX) indica que há referências disponíveis na página indicada.

# FUNDAMENTOS

## Painel frontal

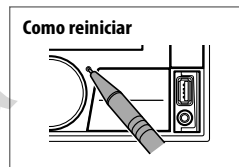
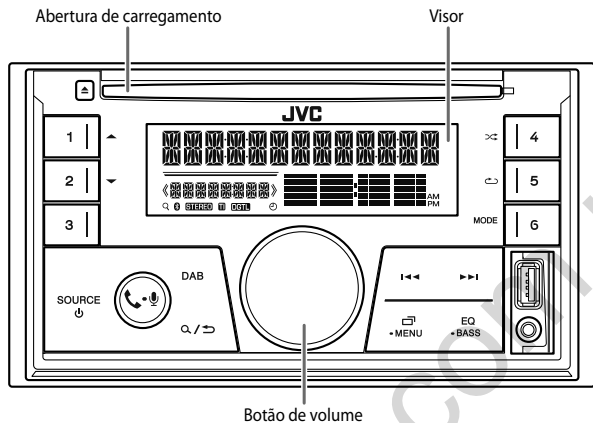

Para	No painel frontal
Ligar a corrente	Prima <b>SOURCE</b> . <ul style="list-style-type: none"><li>Mantenha premido para desligar a alimentação.</li></ul>
Ajustar o volume	Rode o botão do volume. Prima o botão de volume para silenciar o som ou pausar a leitura. <ul style="list-style-type: none"><li>Prima de novo para cancelar. O nível do volume retorna ao nível anterior ao silenciamento ou pausa.</li></ul>
Selecione uma fonte	<ul style="list-style-type: none"><li>Prima <b>SOURCE</b>  repetidamente.</li><li>Prima <b>SOURCE</b>  e, em seguida, rode o botão do volume dentro de 2 segundos.</li></ul>
Mudar a informação no visor	Prima  -MENU repetidamente. (→ 29)

# INTRODUÇÃO

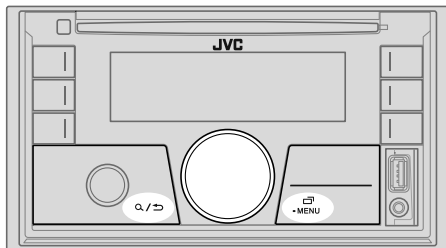

## 1 Cancelar a demonstração

Ao ligar a alimentação pela primeira vez (ou ao definir [FACTORY RESET] para [YES], → 5), aparece o seguinte no visor: "CANCEL DEMO" → "PRESS" → "VOLUME KNOB"

- 1 Prima o botão de volume.  
[YES] é selecionado para a configuração inicial.
- 2 Prima o botão de volume de novo.  
Aparece a indicação "DEMO OFF".

## 2 Defina o relógio e a data

- 1 Mantenha -MENU premido.
- 2 Rode o botão de volume para selecionar [CLOCK] e, em seguida, prima-o.

### Para ajustar o relógio

- 3 Rode o botão de volume para selecionar [CLOCK ADJUST] e, em seguida, prima-o.
- 4 Rode o botão de volume para fazer as definições e, em seguida, prima-o.  
Horas → Minutos
- 5 Rode o botão de volume para selecionar [CLOCK FORMAT] e, em seguida, prima-o.
- 6 Rode o botão de volume para selecionar [12H] ou [24H] e, em seguida, prima-o.

### Para definir a data

- 7 Rode o botão de volume para selecionar [DATE SET] e, em seguida, prima-o.
- 8 Rode o botão de volume para fazer as definições e, em seguida, prima-o.  
Dia → Mês → Ano
- 9 Prima -MENU para sair.

Para voltar ao item de definição anterior, prima / .

## 3 Faça as definições básicas

- 1 Mantenha -MENU premido.
- 2 Rode o botão de volume para selecionar um item (consulte a seguinte tabela) e, em seguida, prima-o.
- 3 Repita o passo 2 até que o item desejado seja selecionado ou ativado.
- 4 Prima -MENU para sair.

Para voltar ao item de definição anterior, prima / .

Predefinição: **XX**

SYSTEM	
KEY BEEP	(Não aplicável se o cruzamento de 3 vias estiver selecionado.) <b>ON:</b> Ativa o som de pressão de tecla.; <b>OFF:</b> Desativa.
SOURCE SELECT	
AM SRC*	<b>ON:</b> Ativa AM na seleção de fonte.; <b>OFF:</b> Desativa. (→ 8)
SPOTIFY SRC*	<b>ON:</b> Ativa SPOTIFY na seleção de fonte.; <b>OFF:</b> Desativa. (→ 12)
BUILT-IN AUX*	<b>ON:</b> Ativa AUX na seleção de fonte.; <b>OFF:</b> Desativa. (→ 9)

\* Não visualizado quando a fonte correspondente está selecionada.

## INTRODUÇÃO

### F/W UPDATE

#### UPDATE SYSTEM/UPDATE DAB1/UPDATE DAB2

**F/W UP xxxx/**  
**F/W UP xxxxxx/**  
**F/W UP Vxxxx**      **YES:** Inicia a atualização do firmware. ; **NO:** Cancela (a atualização não é ativada).  
Para mais detalhes sobre como atualizar o firmware, visite  
<<http://www.jvc.net/cs/car/>>.

**FACTORY RESET**      **YES:** Reinicia as definições às predefinições (exceto a estação armazenada). ; **NO:** Cancela.

### CLOCK

**TIME SYNC**      **ON:** A hora do relógio é automaticamente definida com os dados da hora de relógio (CT) através do sinal DAB. ; **OFF:** Cancela.

**CLOCK DISPLAY**      **ON:** A hora do relógio é apresentada no visor mesmo quando o aparelho está desligado. ; **OFF:** Cancela.

### ENGLISH

Selecione o idioma de apresentação para o menu e a informação de música se aplicável.

### РУССКИЙ

Por predefinição, **ENGLISH** é selecionado.

### ESPAÑOL

## RÁDIO DIGITAL

### Sobre DAB (Digital Audio Broadcasting)

DAB é um dos sistemas de radiodifusão digital disponíveis atualmente. Pode proporcionar um som de qualidade digital sem interferência desagradável ou distorção do sinal. Além disso, pode transmitir texto, imagens e dados.

Em contraste com a transmissão FM, onde cada programa é transmitido na sua própria frequência, o DAB combina vários programas (chamados “serviços”) para formar um “ensemble” (sinal completo ou conjunto).

Algumas vezes, o “componente primário” (estação de rádio principal) é acompanhado por um “componente secundário”, que pode conter programas extras ou outras informações.

### Preparação:

- 1 Ligue uma antena DAB à tomada de antena DAB. (→ 34)**
- 2 Prima DAB para selecionar DAB diretamente.**
- 3 Mantenha DAB premido para iniciar a atualização da Lista de serviços.**

“DAB SORTING” aparece e a atualização começa.

A atualização pode demorar até 3 minutos. Nenhuma interrupção (tal como informação de tráfego) é possível durante uma atualização.

- **Para cancelar a atualização da Lista de serviços:** Mantenha **DAB** premido novamente.

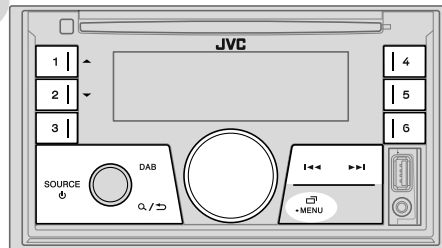

## Procure um ensemble

- 1 Prima **DAB** para selecionar DAB diretamente.
- 2 Prima |◀◀ / ▶▶| para procurar um ensemble automaticamente.  
(ou)  
Mantenha |◀◀ / ▶▶| premido até que “M” comece a piscar e, em seguida, prima repetidamente para procurar um ensemble manualmente.
- 3 Prima |◀◀ / ▶▶| para selecionar um serviço (primário ou secundário) para escutar.

## Definições na memória

Pode armazenar até 18 serviços.

### ■ Armazene um serviço

Durante a escuta de um serviço...

Mantenha premido um dos botões numéricos (1 a 6).

- 1 (ou)  
1 Mantenha o botão do volume premido até que “PRESET MODE” comece a piscar.
- 2 Rode o botão do volume para selecionar um número predefinido e, em seguida, prima-o.  
O número predefinido pisca e “MEMORY” aparece.

### ■ Seleccione um serviço armazenado

Prima um dos botões numéricos (1 a 6).

- 1 (ou)  
1 Prima Q / ➔.
- 2 Rode o botão do volume para selecionar um número predefinido e, em seguida, prima-o.

## Selecione um serviço

- 1 Prima **DAB** para entrar no modo de procura de serviço.
- 2 Rode o botão do volume para selecionar um serviço e, em seguida, prima-o.

Para cancelar o modo de procura de serviço, prima Q / ➔ ou **DAB**.

## Selecione um serviço pelo nome

- 1 Prima **DAB** para entrar no modo de procura de serviço.
- 2 Prima 1▲ / 2▼ para selecionar o carácter que pretende procurar.
- 3 Rode o botão do volume para selecionar um serviço e, em seguida, prima-o.

## Outras definições

- 1 Mantenha ◀-MENU premido.
- 2 Rode o botão do volume para selecionar um item (➔ 7) e, em seguida, prima-o.
- 3 Repita o passo 2 até que o item pretendido seja selecionado/ativado ou siga as instruções dadas no item selecionado.
- 4 Prima ◀-MENU para sair.

Para voltar ao item de definição anterior, prima Q / ➔.

Predefinição: **XX**

TUNER SETTING	
<b>RADIO TIMER</b>	<p>Liga o rádio numa hora específica, independentemente da fonte atual.</p> <p><b>1 ONCE/DAILY/WEEKLY/OFF:</b> Selecione a frequência em que o temporizador será ligado.</p> <p><b>2 FM/AM/DAB:</b> Selecione uma fonte.</p> <p><b>3 01 a 18</b> (para FM)/<b>01 a 06</b> (para AM)/<b>01 a 18</b> (para DAB): Selecione a estação predefinida.</p> <p><b>4</b> Defina o dia* e hora de ativação.                      *  acende-se no final.</p> <p>O temporizador de rádio não será ativado nos seguintes casos.</p> <ul style="list-style-type: none"> <li>• O aparelho está desligado.</li> <li>• <b>[OFF]</b> é selecionado para <b>[AM SRC]</b> em <b>[SOURCE SELECT]</b> após a seleção do temporizador para AM. (→ 4)</li> </ul> <p>* Selecionável apenas quando <b>[ONCE]</b> ou <b>[WEEKLY]</b> for selecionado no passo <b>1</b>.</p>
<b>AF SET</b>	<p><b>ON:</b>                      Durante a escuta de DAB...                      Muda automaticamente para uma estação FM que esteja a transmitir o mesmo programa se o sinal DAB tornar-se fraco. Muda novamente para som DAB quando o sinal tornar-se forte novamente.                      Durante a escuta de FM...                      Muda automaticamente para uma fonte DAB que esteja a transmitir o mesmo programa (se disponível). ;  <b>OFF:</b> Cancela.</p>
<b>TI</b>	<p><b>ON:</b> Permite que o aparelho mude temporariamente para a informação de tráfego ("TI" acende-se), se disponível. ; <b>OFF:</b> Cancela.</p>
<b>PTY SEARCH</b>	<p>Selecione um código PTY. (Veja a Código PTY na coluna direita.)                      Se uma estação estiver a transmitir um programa correspondente ao código PTY selecionado, essa estação é sintonizada.</p>

<b>DAB ANNOUCMNT</b>	<p><b>TRAVEL, WARNINGS, NEWS, WEATHER, EVENT, SPECIAL, RAD INFO, SPORTS, FINANCE:</b> Rode o botão de volume para fazer uma seleção e, em seguida, prima-o.                      *<b>*</b> aparece na frente do tipo de anúncio ativado.                      Muda automaticamente de qualquer fonte para ensembles de rádio digital a transmitir um tipo de anúncio ativado.</p> <ul style="list-style-type: none"> <li>• O anúncio múltiplo pode ser ativado simultaneamente.</li> <li>• Para desativar, prima o botão do volume novamente ("*" desaparece).</li> </ul>
<b>LIST UPDATE</b>	<p><b>UPDATE AUTO:</b> Atualiza automaticamente a Lista de serviços DAB quando a alimentação é ligada. ; <b>UPDATE MANUAL:</b> Atualiza a Lista de serviços DAB ao manter <b>DAB</b> premido.</p>
<b>PTY WATCH</b>	<p>O aparelho muda automaticamente de qualquer fonte para ensembles de rádio digital a transmitir o tipo de programa selecionado. (Veja o tipo de programa abaixo.)  <b>OFF:</b> Cancela.</p>
<b>DAB ANT POWER</b>	<p><b>ON:</b> Fornece energia para a antena DAB. ; <b>OFF:</b> Não fornece energia. Seleciona quando utilizar a antena passiva sem amplificador.</p>
<b>RELATED SERV</b>	<p><b>ON:</b> Ativa a função Soft-Link para mudar para um serviço alternativo, que seja um programa de áudio diferente do programa de áudio atual. ; <b>OFF:</b> Desativa.</p>

**Código PTY/Tipo de programa:**  
**NEWS, AFFAIRS, INFO, SPORT, EDUCATE, DRAMA, CULTURE, SCIENCE, VARIED, POP M** (música), **ROCK M** (música), **EASY M** (música), **LIGHT M** (música), **CLASSICS, OTHER M** (música), **WEATHER, FINANCE, CHILDREN, SOCIAL, RELIGION, PHONE IN, TRAVEL, LEISURE, JAZZ, COUNTRY, NATION M** (música), **OLDIES, FOLK M** (música), **DOCUMENT**



# RÁDIO ANALÓGICO

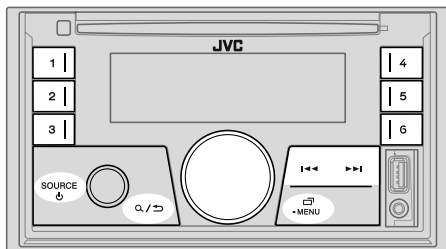

"STEREO" acende-se quando se recebe uma transmissão FM estéreo com um sinal suficientemente forte.

## Procura de uma estação

- 1 Prima **SOURCE** repetidamente para selecionar FM ou AM.
- 2 Prima / para procurar uma estação automaticamente.  
(ou)  
Mantenha / premido até que "M" comece a piscar e, em seguida, prima repetidamente para procurar uma estação manualmente.

## Definições na memória

Pode armazenar até 18 estações para FM e 6 estações para AM.

### ■ Armazene uma estação

Durante a escuta de uma estação....

Mantenha premido um dos botões numéricos (1 a 6).  
(ou)

- 1 Mantenha o botão do volume premido até que "PRESET MODE" comece a piscar.

- 2 Rode o botão do volume para selecionar um número predefinido e, em seguida, prima-o.  
O número predefinido pisca e "MEMORY" aparece.

### ■ Seleccione uma estação armazenada

Prima um dos botões numéricos (1 a 6).

- (ou)
- 1 Prima / .
  - 2 Rode o botão do volume para selecionar um número predefinido e, em seguida, prima-o.

## Outras definições

- 1 Mantenha -MENU premido.
- 2 Rode o botão do volume para selecionar um item (consulte a seguinte tabela) e, em seguida, prima-o.
- 3 Repita o passo 2 até que o item pretendido seja selecionado/ativado ou siga as instruções dadas no item selecionado.
- 4 Prima -MENU para sair.

Para voltar ao item de definição anterior, prima / .

Predefinição: **XX**

## TUNER SETTING

RADIO TIMER (→ 7)

SSM **SSM 01–06 /SSM 07–12 /SSM 13–18**: Predefine automaticamente até 18 estações para FM. "SSM" para de piscar quando as primeiras 6 estações são armazenadas. Seleccione **SSM 07–12/SSM 13–18** para armazenar as 12 estações seguintes.

LOCAL SEEK

**ON**: Procura somente estações FM com boa recepção.; **OFF**: Cancela.  
• As definições feitas são aplicáveis somente à fonte/estação selecionada. Após mudar a fonte/estação, é necessário fazer as definições novamente.

## RÁDIO ANALÓGICO

<b>IF BAND</b>	<b>AUTO:</b> Aumenta a seletividade do sintonizador para reduzir os ruídos de interferência das estações FM adjacentes. (O efeito estéreo poderá ser perdido.); <b>WIDE:</b> Sujeita aos ruídos de interferência de estações FM adjacentes, mas a qualidade do som não será degradada e o efeito estéreo será mantido.
<b>MONO SET</b>	<b>ON:</b> Melhora a recepção FM, mas o efeito estéreo será perdido.; <b>OFF:</b> Cancela.
<b>NEWS SET*</b>	<b>ON:</b> O aparelho mudará temporariamente para Programa de Notícias, se disponível.; <b>OFF:</b> Cancela.
<b>REGIONAL*</b>	<b>ON:</b> Muda para outra estação somente na região específica com o controle "AF"; <b>OFF:</b> Cancela.
<b>AF SET*</b>	<b>ON:</b> Procura automaticamente outra estação que esteja a transmitir o mesmo programa na mesma rede Radio Data System com uma melhor recepção quando a recepção atual não está boa.; <b>OFF:</b> Cancela.
<b>TI</b>	<b>ON:</b> Permite que o aparelho mude temporariamente para a informação de tráfego ("TI" acende-se), se disponível.; <b>OFF:</b> Cancela. • <b>[TI]</b> na banda AM é para ativar a interrupção de informação de tráfego somente para fonte DAB.
<b>PTY SEARCH*</b>	Selecione um código PTY. (→ 7) Se uma estação estiver a transmitir um programa correspondente ao código PTY selecionado, essa estação é sintonizada.

\* Apenas para fonte FM.

## AUX

### Utilize um leitor de áudio portátil

#### 1 Conecte um leitor de áudio portátil (disponível comercialmente).

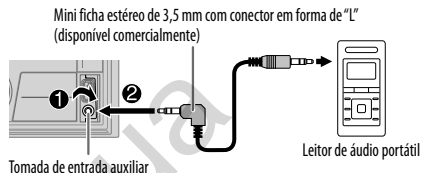

- 2 Selecione **[ON]** para **[BUILT-IN AUX]** em **[SOURCE SELECT]**. (→ 4)
- 3 Prima **SOURCE** repetidamente para selecionar **AUX**.
- 4 Ligue o leitor de áudio portátil e inicie a leitura.



Utilize uma mini ficha estéreo de 3 núcleos para obter uma saída de áudio ótima.

# CD/USB/iPod/ANDROID

## Inicie a leitura

A fonte muda automaticamente e a leitura começa.

### CD

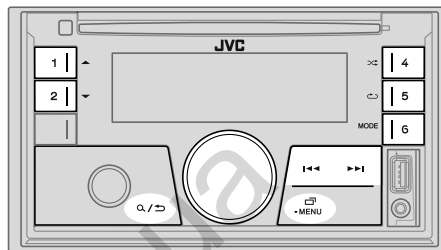
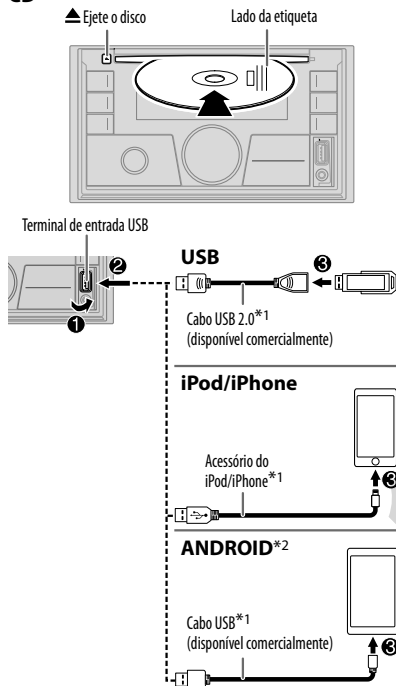

Para	No painel frontal
Retrocesso/avanço rápido*3	Mantenha ◀◀ / ▶▶ premido.
Selecionar uma faixa/ficheiro	Prima ◀◀ / ▶▶.
Selecionar uma pasta*4	Prima 1 ▲ / 2 ▼.
Função de repetição*5	Prima 5 ↻ repetidamente. TRACK REPEAT/ALL REPEAT : CD de áudio TRACK REPEAT/FOLDER REPEAT/ALL REPEAT : Ficheiro MP3/WMA/AAC/WAV/FLAC ONE REPEAT/ALL REPEAT/REPEAT OFF : iPod ou ANDROID
Leitura aleatória*5	Prima 4 ⇄ repetidamente. ALL RANDOM/RANDOM OFF : CD de áudio FOLDER RANDOM/ALL RANDOM/RANDOM OFF : Ficheiro MP3/WMA/AAC/WAV/FLAC SONG RANDOM/ALL RANDOM/RANDOM OFF : iPod ou ANDROID

\*1 Não deixe o cabo dentro do automóvel quando não estiver a utilizar.

\*2 Quando ligar um dispositivo Android, aparece a mensagem "Press [VIEW] to install JVC MUSIC PLAY APP". Siga as instruções para instalar a aplicação. Pode também a última versão da aplicação JVC MUSIC PLAY no seu dispositivo Android antes de ligar. Para mais informações, visite <<http://www.jvc.net/cs/car/>>.

\*3 Para ANDROID: Aplicável somente quando [AUTO MODE] está selecionado. (→ 11)

\*4 Para CD: Somente para ficheiros MP3/WMA/AAC. Isto não funciona para iPod/ANDROID.

\*5 Para iPod/ANDROID: Aplicável somente quando [HEAD MODE]/[AUTO MODE] está selecionado. (→ 11)

## CD/USB/iPod/ANDROID

### Selecionar o modo de controlo

Com a fonte iPod USB selecionada, prima **6** MODE repetidamente.

**HEAD MODE:** Controle o iPod a partir deste aparelho.

**IPHONE MODE:** Controle o iPod a partir do próprio iPod. No entanto, ainda pode reproduzir/pausar ou saltar ficheiros a partir deste aparelho.

Com a fonte ANDROID selecionada, prima **6** MODE repetidamente.

**AUTO MODE:** Controle o dispositivo Android a partir deste aparelho através da aplicação JVC MUSIC PLAY instalada no dispositivo Android.

**AUDIO MODE:** Controle o dispositivo Android a partir do próprio dispositivo Android através das aplicações de leitura de multimédia instaladas no dispositivo Android. No entanto, ainda pode reproduzir/pausar ou saltar ficheiros a partir deste aparelho.

### Selecionar a unidade de música

Com a fonte USB selecionada, prima **6** MODE repetidamente.

As canções armazenada na seguinte unidade serão lidas.

- Memória interna ou externa selecionada de um smartphone (Classe de armazenamento em massa).
- Unidade selecionada de um dispositivo com múltiplas unidades.

### Definições para utilizar a aplicação JVC Remote

A aplicação JVC Remote está projetada para operações com um receptor de automóvel JVC a partir de um iPhone/iPod (via terminal de entrada USB).

#### Preparação:

Instale a última versão da aplicação JVC Remote no seu dispositivo antes de ligar.

Para mais informações, visite <<http://www.jvc.net/cs/car/>>.

Pode fazer as definições da mesma maneira que a ligação via Bluetooth. (➔ 19)

### Selecione um ficheiro de uma pasta/lista

Para iPod/ANDROID, aplicável somente quando [HEAD MODE]/[AUTO MODE] estiver selecionado.

- 1 Prima **Q** / **↵**.
- 2 Rode o botão do volume para selecionar uma pasta/lista e, em seguida, prima-o.
- 3 Rode o botão do volume para selecionar um ficheiro e, em seguida, prima o botão.

#### Procura rápida (aplicável somente para fonte CD, USB e ANDROID)

Se tiver muitos ficheiros, pode buscar rapidamente através dos mesmos.

Rode o botão do volume rapidamente para pesquisar a lista rapidamente.

#### Procura alfabética (aplicável somente para fonte iPod USB e ANDROID)

Pode procurar um ficheiro de acordo com o primeiro carácter.

##### Para fonte iPod USB

Prima **1 ▲** / **2 ▼** ou rode o botão do volume rapidamente para selecionar o carácter desejado (A a Z, 0 a 9, OTHERS).

- Seleccione "OTHERS" se o primeiro carácter for diferente de A a Z, 0 a 9.

##### Para fonte ANDROID

**1** Prima **1 ▲** / **2 ▼** para entrar no modo de procura de caracteres.

**2** Rode o botão do volume para selecionar o carácter pretendido.

**▲A▲:** Letras maiúsculas (A a Z)

**\_A\_:** Letras minúsculas (a a z)

**-0-:** Números (0 a 9)

**-OTHERS-:** Carácter diferente de A a Z, 0 a 9

**3** Prima o botão de volume para iniciar a procura.

- Para voltar ao item de definição anterior, prima **Q** / **↵**.
- Para cancelar, mantenha **Q** / **↵** premido.

# Spotify

## Preparação:

Instale a última versão da aplicação Spotify no seu dispositivo (iPhone/iPod touch) e, em seguida, crie uma conta e inicie uma sessão em Spotify.

- Selecione [ON] para [SPOTIFY SRC] em [SOURCE SELECT]. (→ 4)

## Comece a escutar

- 1 Abra a aplicação Spotify no seu dispositivo.
- 2 Conecte o seu dispositivo ao terminal de entrada USB.

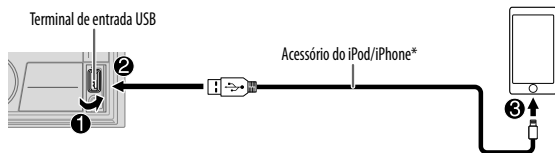

- 3 Prima **SOURCE** repetidamente para selecionar SPOTIFY. A transmissão começa automaticamente.

\* Não deixe o cabo dentro do automóvel quando não estiver a utilizar.

Para	No painel frontal
Reprodução/pausa	Prima o botão de volume.
Saltar uma faixa	Prima *1 / .
Polegar para cima ou polegar para baixo*2	Prima <b>1 ▲ / 2 ▼</b> .
Iniciar rádio	Mantenha <b>6</b> premido.
Função de repetição*3	Prima <b>5</b> repetidamente. ALL REPEAT, ONE REPEAT*1, REPEAT OFF

## Para

## No painel frontal

Leitura aleatória\*3

Prima **4** repetidamente.\*1  
ALL RANDOM, RANDOM OFF

\*1 Disponível apenas para utilizadores com conta premium.

\*2 Este recurso está disponível apenas para faixas em Rádio. Se polegar para baixo for selecionado, a faixa atual será saltada.

\*3 Disponível apenas para faixas em listas de reprodução.

## Guardar informações de canções favoritas

Durante a escuta de rádio em Spotify...

**Mantenha o botão de volume premido.**

"SAVED" aparece e as informações são armazenada em "Your Music (Sua música)" ou "Your Library (Sua biblioteca)" em sua conta Spotify.

Para remover, repita o mesmo procedimento.

"REMOVED" aparece e as informações são removidas de "Your Music (Sua música)" ou "Your Library (Sua biblioteca)" em sua conta Spotify.

## Procura de uma canção ou estação

- 1 Prima / .
- 2 Rode o botão do volume para selecionar um tipo de lista e, em seguida, prima-o.  
Os tipos de lista visualizados diferem dependendo das informações enviadas por Spotify.
- 3 Rode o botão do volume para selecionar a canção ou estação pretendida e, em seguida, prima-o.  
Pode pesquisar através da lista rapidamente rodando o botão do volume rapidamente.

Para cancelar, mantenha / premido.

## BLUETOOTH — Ligação

### Perfis Bluetooth suportados

- Perfil Mãos-Livres (HFP, da sigla em inglês Hands-Free Profile)
- Perfil de distribuição avançada de áudio (A2DP, da sigla em inglês Advanced Audio Distribution Profile)
- Perfil de controlo remoto de áudio/vídeo (AVRCP, da sigla em inglês Audio/Video Remote Control Profile)
- Perfil de porta série (SPP, da sigla em inglês Serial Port Profile)
- Perfil de acesso à lista telefónica (PBAP, da sigla em inglês Phonebook Access Profile)

### Codecs de Bluetooth suportados

- Codec de banda secundária (SBC)
- Codificação avançada de áudio (AAC)

## Conecte o microfone

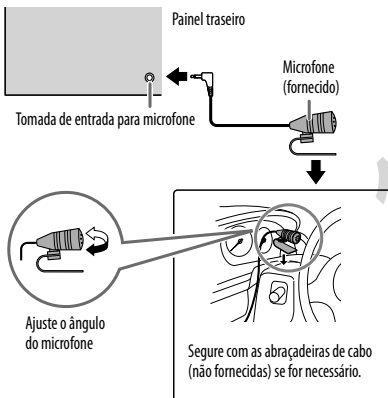

## Emparelhe e ligue um dispositivo Bluetooth pela primeira vez

**1** Prima **SOURCE** para ligar a alimentação do aparelho.

**2** Procure e selecione **"KW-DB9×BT"** no dispositivo Bluetooth.

"BT PAIRING" começa a piscar no visor.

- Para alguns dispositivos Bluetooth, pode ser necessário introduzir o número de identificação pessoal (PIN) logo após a procura.

**3** Realize **(A)** ou **(B)** dependendo do que aparecer no visor.

Para alguns dispositivos Bluetooth, a sequência de emparelhamento pode variar dos passos descritos a seguir.

**(A)** **"[Nome do dispositivo]"** → **"XXXXXX"** → **"VOL – YES"** → **"BACK – NO"**

"XXXXXX" é uma chave de acesso de 6 dígitos gerada aleatoriamente durante cada emparelhamento.

**1** Certifique-se de que as chaves de acesso que aparecem no aparelho e no dispositivo Bluetooth são iguais.

**2** Prima o botão do volume para confirmar a chave de acesso.

**3** Opere o dispositivo Bluetooth para confirmar a chave de acesso.

**(B)** **"[Nome do dispositivo]"** → **"VOL – YES"** → **"BACK – NO"**

**1** Prima o botão do volume para iniciar o emparelhamento.

**2** • Se **"PAIRING"** → **"PIN 0000"** se deslocar no visor, introduza o código PIN **"0000"** no dispositivo Bluetooth.

• Pode alterar para um código PIN de sua preferência antes do emparelhamento. (→ **17**)

• Se somente **"PAIRING"** aparecer, opere o dispositivo Bluetooth para confirmar o emparelhamento.

**"PAIRING COMPLETED"** aparecerá quando o emparelhamento for concluído e acender-se-á quando a conexão Bluetooth for estabelecida.

- Este aparelho suporta o emparelhamento simples e seguro (SSP, da sigla em inglês Secure Simple Pairing).
- Podem ser registados (emparelhados) até cinco dispositivos.
- Uma vez concluído o emparelhamento, o dispositivo Bluetooth permanecerá registado no aparelho, mesmo que o aparelho seja reiniciada. Para apagar o dispositivo emparelhado, → **17**, [DEVICE DELETE].
- É possível conectar um máximo de dois telefones Bluetooth e um dispositivo de áudio Bluetooth em qualquer momento.

No entanto, enquanto na fonte BT AUDIO, pode ligar até cinco dispositivos de áudio Bluetooth e mudar entre esses cinco dispositivos. (→ **18**)

- Alguns dispositivos Bluetooth podem não ser automaticamente ligados à unidade após o emparelhamento. Conecte o dispositivo à unidade manualmente.
- Consulte o manual de instruções do dispositivo Bluetooth para mais informações.

## Emparelhamento automático

Quando ligar um dispositivo iPhone/iPod touch/Android ao terminal de entrada USB, o pedido de emparelhamento (via Bluetooth) é automaticamente ativado.

### Prima o botão do volume para emparelhar depois de confirmar o nome do dispositivo.

O pedido de emparelhamento automaticamente é ativado somente se:

- A função Bluetooth do dispositivo ligado estiver ativada.
- [AUTO PAIRING] está definido para [ON]. (→ 17)
- A aplicação JVC MUSIC PLAY é instalada no dispositivo Android (→ 10) e [AUTO MODE] é selecionado (→ 11).

## BLUETOOTH — Telemóvel

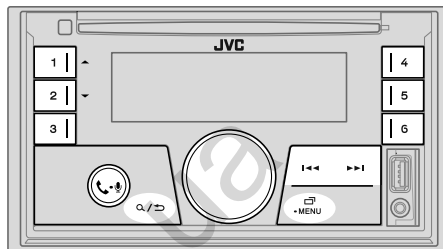

## Receber uma chamada

Quando uma chamada é recebida:

- Os botões piscarão na cor selecionada em [RING COLOR]. (→ 15)
- O aparelho responde a chamada automaticamente se [AUTO ANSWER] estiver definido para um período selecionado. (→ 15)

Durante uma chamada:

- Os botões pararão de piscar e se iluminarão na cor selecionada em [RING COLOR]. (→ 15)
- Se desligar o aparelho, a conexão Bluetooth será desligada.

As seguintes operações podem diferir ou não estar disponíveis dependendo do telefone ligado.

Para	No painel frontal
Primeira chamada recebida...	
Responder uma chamada	Prima  ou o botão do volume.
Rejeitar uma chamada	Mantenha premido  ou o botão do volume.
Termine uma chamada	Mantenha premido  ou o botão do volume.

## BLUETOOTH®

Para	No painel frontal
Durante uma conversação na primeira chamada recebida...	
Atenda uma outra chamada recebida e retenha a chamada atual	Prima  -  ou o botão do volume.
Rejeite uma outra chamada recebida	Mantenha premido  -  ou o botão do volume.
Enquanto tiver duas chamadas ativas...	
Termine a chamada atual e ative a chamada retida	Mantenha premido  -  ou o botão do volume.
Altere entre a chamada atual e a chamada retida	Prima  - .
Ajustar o volume do telefone* <sup>1</sup> [00] a [35] (Predefinição: [15])	Rode o botão do volume durante uma chamada.
Mudar entre os modos de mãos-livres e de conversação privada* <sup>2</sup>	Prima  /  durante uma chamada.

\*<sup>1</sup> Este ajuste não afetará o volume de outras fontes.

\*<sup>2</sup> As operações podem variar de acordo com o dispositivo Bluetooth conectado.

### Melhore a qualidade da voz

Durante uma conversação no telefone...

- 1 Mantenha -MENU premido.
- 2 Rode o botão do volume para selecionar um item (consulte a seguinte tabela) e, em seguida, prima-o.
- 3 Repita o passo 2 até que o item desejado seja selecionado ou ativado.
- 4 Prima -MENU para sair.

Para voltar ao item de definição anterior, prima / .

Predefinição: **XX**

MIC GAIN	LEVEL -10 a LEVEL +10 (LEVEL -04): A sensibilidade do microfone aumenta à medida que o número aumenta.
NR LEVEL	LEVEL -05 a LEVEL +05 (LEVEL 00): Ajuste o nível de redução de ruído até que o menor ruído possível seja ouvido durante uma conversação telefônica.
ECHO CANCEL	LEVEL -05 a LEVEL +05 (LEVEL 00): Ajuste o tempo de atraso do cancelamento de eco até que o menor eco seja ouvido durante a conversação telefônica.

### Faça as definições para receber uma chamada

- 1 Prima - para entrar no modo Bluetooth.
- 2 Rode o botão do volume para selecionar um item (consulte a seguinte tabela) e, em seguida, prima-o.
- 3 Repita o passo 2 até que o item desejado seja selecionado ou ativado.

Para voltar ao item de definição anterior, prima / .

Predefinição: **XX**





SETTINGS	
AUTO ANSWER	01 SEC a 30 SEC: O aparelho atende uma chamada recebida automaticamente no período selecionado (em segundos). ; <b>OFF</b> : Cancela.
RING COLOR	COLOR 01 a COLOR 49 (COLOR 08): Seleciona a cor de iluminação para os botões como uma notificação quando uma chamada é recebida e durante uma chamada. ; <b>OFF</b> : Cancela.
BATT/SIGNAL *	AUTO: Mostra a intensidade da bateria e do sinal quando o aparelho deteta um dispositivo Bluetooth e o dispositivo Bluetooth está ligado. ; <b>OFF</b> : Cancela.

\* A funcionalidade depende do tipo do telefone utilizado.



**Faça uma chamada**



Pode fazer uma chamada a partir do histórico de chamadas, lista telefónica ou marcando o número. A chamada por voz também é possível se o seu telemóvel tiver tal função.

- 1 Prima  -  para entrar no modo Bluetooth.**  
“(Nome do primeiro dispositivo)” aparece.
  - Se houver dois telefones Bluetooth ligados, prima  -  novamente para mudar para o outro telefone.
  - “(Nome do segundo dispositivo)” aparece.
- 2 Rode o botão do volume para selecionar um item (consulte a seguinte tabela) e, em seguida, prima-o.**
- 3 Repita o passo 2 até que o item pretendido seja selecionado/ativado ou siga as instruções dadas no item selecionado.**

Para voltar ao item de definição anterior, prima  / .



<b>RECENT CALL</b>	(Aplicável somente se o telemóvel suportar PBAP) <ol style="list-style-type: none"> <li><b>1</b> Prima o botão do volume para selecionar um nome ou número de telefone.           <ul style="list-style-type: none"> <li>• “&lt;” indica chamada recebida, “&gt;” indica chamada feita, “M” indica chamada perdida.</li> <li>• “NO HISTORY” aparece se não houver um histórico de chamadas ou um número de chamada registado.</li> </ul> </li> <li><b>2</b> Prima o botão do volume para fazer uma chamada.</li> </ol>
<b>PHONEBOOK</b>	(Aplicável somente se o telemóvel suportar PBAP) <ol style="list-style-type: none"> <li><b>1</b> Prima <b>1 ▲ / 2 ▼</b> para selecionar a letra pretendida (A a Z, 0 a 9, e OTHERS).           <ul style="list-style-type: none"> <li>• “OTHERS” aparece se o primeiro carácter for diferente de A a Z, 0 a 9.</li> </ul> </li> <li><b>2</b> Rode o botão do volume para selecionar um nome e, em seguida, prima-o.</li> <li><b>3</b> Rode o botão do volume para selecionar um número de telefone e, em seguida, prima o botão para chamar.           <ul style="list-style-type: none"> <li>• A lista telefónica do telefone ligado é automaticamente transferida para o aparelho quando o emparelhamento é realizado.</li> <li>• Este aparelho só pode visualizar letras sem acentos. (As letras com acento como “Ü” são visualizadas como “U”).</li> </ul> </li> </ol>
<b>DIAL NUMBER</b>	<ol style="list-style-type: none"> <li><b>1</b> Rode o botão do volume para selecionar um número (0 a 9) ou carácter (*, #, +).</li> <li><b>2</b> Prima <b>◀◀ / ▶▶</b> para mover a posição de introdução. Repita os passos <b>1</b> e <b>2</b> até introduzir o número de telefone completo.</li> <li><b>3</b> Prima o botão do volume para fazer uma chamada.</li> </ol>
<b>VOICE</b>	Fale o nome do contato que pretende chamar ou o comando de voz para controlar as funções de telefone. (⇒ <b>Faça uma chamada utilizando o reconhecimento de voz</b> )

**Faça uma chamada utilizando o reconhecimento de voz**

- 1 Mantenha  -  premido para ativar o telefone ligado.**
  - 2 Fale o nome do contato que pretende chamar ou o comando de voz para controlar as funções de telefone.**
- As funções de Reconhecimento de Voz suportadas variam com cada telefone. Consulte o manual de instruções do telefone conectado para mais detalhes.
  - Este aparelho também suporta a função do assistente pessoal inteligente do iPhone.



**Definições na memória****Armazene um contato na memória**

Pode armazenar até 6 contatos nos botões numéricos (1 a 6).

- 1 Prima  -  para entrar no modo Bluetooth.**
- 2 Rode o botão do volume para selecionar [RECENT CALL], [PHONEBOOK] ou [DIAL NUMBER] e, em seguida, prima-o.**
- 3 Rode o botão do volume para selecionar um contato ou introduza um número de telefone.**  
Se um contato estiver selecionado, prima o botão do volume para mostrar o número do telefone.
- 4 Mantenha premido um dos botões numéricos (1 a 6).**  
“MEMORY P(número predefinido selecionado)” aparecerá quando o contato for armazenado.

Para apagar um contato da memória predefinida, selecione [DIAL NUMBER] no passo **2** e armazene um número em branco.

**Faça uma chamada a partir da memória**

- 1 Prima  -  para entrar no modo Bluetooth.**
- 2 Prima um dos botões numéricos (1 a 6).**
- 3 Prima o botão do volume para fazer uma chamada.**  
“NO PRESET” aparece se não houver nenhum contacto armazenado.

## Definições do modo Bluetooth

- 1 Mantenha -MENU premido.
- 2 Rode o botão do volume para selecionar um item (consulte a seguinte tabela) e, em seguida, prima-o.
- 3 Repita o passo 2 até que o item pretendido seja selecionado/ativado ou siga as instruções dadas no item selecionado.
- 4 Prima -MENU para sair.

Para voltar ao item de definição anterior, prima / .

Predefinição: **XX**

BT MODE	
<b>PHONE SELECT*</b>	Seleciona o telefone ou dispositivo de áudio para conectar ou desconectar. “*” aparece na frente do nome do dispositivo quando conectado.
<b>AUDIO SELECT*</b>	“▷” aparece na frente do dispositivo de áudio de leitura atual.
<b>DEVICE DELETE</b>	<ol style="list-style-type: none"> <li>1 Rode o botão do volume para selecionar um dispositivo para apagar e, em seguida, prima-o.</li> <li>2 Rode o botão do volume para selecionar [YES] ou [NO] e, em seguida, prima-o.</li> </ol>
<b>PIN CODE EDIT (0000)</b>	<p>Muda o código PIN (até 6 dígitos).</p> <ol style="list-style-type: none"> <li>1 Rode o botão do volume para selecionar um número.</li> <li>2 Prima  /  para mover a posição de introdução. Repita os passos 1 e 2 até introduzir o código PIN completo.</li> <li>3 Prima o botão do volume para confirmar.</li> </ol>
<b>RECONNECT</b>	<b>ON:</b> O aparelho é ligado de novo automaticamente quando o último dispositivo Bluetooth conectado voltar para dentro do alcance. ; <b>OFF:</b> Cancela.
<b>AUTO PAIRING</b>	<b>ON:</b> O aparelho emparelha automaticamente um dispositivo Bluetooth suportado (iPhone/iPod touch/dispositivo Android) após a sua conexão através do terminal de entrada USB. Dependendo do sistema operativo do dispositivo conectado, esta função pode não funcionar. ; <b>OFF:</b> Cancela.
<b>INITIALIZE</b>	<b>YES:</b> Inicializa todas as definições Bluetooth (incluindo o emparelhamento armazenado, lista telefónica, etc.); <b>NO:</b> Cancela.
<b>INFORMATION</b>	<b>MY BT NAME:</b> Visualiza o nome do aparelho (“KW-DB9*BT”); <b>MY ADDRESS:</b> Mostra o endereço deste aparelho.

\* É possível ligar apenas um máximo de dois telefones Bluetooth e um dispositivo de áudio Bluetooth em qualquer momento.

## Modo de verificação da compatibilidade com Bluetooth

Pode verificar a conectividade do perfil suportado entre o dispositivo Bluetooth e o aparelho.

- Certifique-se de que não há um dispositivo Bluetooth conectado.

- 1 Mantenha - premido.  
“BLUETOOTH” ↔ “CHECK MODE” aparece.  
“SEARCH NOW USING PHONE” → “PIN IS 0000” desloca-se no visor.
- 2 Procure e selecione “KW-DB9\*BT” no dispositivo Bluetooth dentro de 3 minutos.
- 3 Realize (A), (B) ou (C) dependendo do que aparecer no visor.
  - (A) “PAIRING” → “XXXXXX” (chave de acesso de 6 dígitos): Certifique-se de que a mesma chave de acesso aparece no aparelho e no dispositivo Bluetooth e, em seguida, opere o dispositivo Bluetooth para confirmar a chave de acesso.
  - (B) “PAIRING” → “PIN IS 0000”: Introduza “0000” no dispositivo Bluetooth.
  - (C) “PAIRING”: Opere o dispositivo Bluetooth para confirmar o emparelhamento.

Após a conclusão com êxito do emparelhamento, “PAIRING OK” → “[Nome do dispositivo]” aparece e a verificação da compatibilidade Bluetooth começa.  
Se “CONNECT NOW USING PHONE” aparecer, opere o dispositivo Bluetooth para permitir a continuação do acesso à lista telefónica.

“TESTING” começa a piscar no visor.

## BLUETOOTH®

### O resultado da conectividade pisca no visor.

"PAIRING OK" e/ou "HANDS-FREE OK"\*1 e/ou  
"AUD.STREAM OK"\*2 e/ou "PBAP OK"\*3 : Compatível

\*1 Compatível com o perfil mãos-livres (HFP, da sigla em inglês Hands-Free Profile)

\*2 Compatível com o perfil de distribuição avançada de áudio (A2DP, da sigla em inglês Advanced Audio Distribution Profile)

\*3 Compatível com o perfil de acesso à lista telefónica (PBAP, da sigla em inglês Phonebook Access Profile)

Após 30 segundos, "PAIRING DELETED" aparece para indicar que o emparelhamento foi apagado e, em seguida, o aparelho sai do modo de verificação.

- Para cancelar, mantenha **SOURCE**  premido para desligar a alimentação e, em seguida, ligue-a novamente.

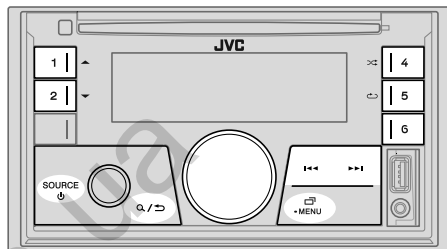

## BLUETOOTH — Áudio

Enquanto na fonte BT AUDIO, pode ligar até cinco dispositivos de áudio Bluetooth e mudar entre esses cinco dispositivos.



### Leitor de áudio via Bluetooth

- 1 Prima **SOURCE**  repetidamente para selecionar BT AUDIO.
- 2 Opere o leitor de áudio Bluetooth para iniciar a leitura.

Para	No painel frontal
Reprodução/pausa	Prima o botão de volume.
Selecionar um grupo ou pasta	Prima <b>1</b> ▲ / <b>2</b> ▼.
Saltar para trás/para a frente	Prima <b>1</b> ◀◀ / ▶▶.
Retrasso/Avanço rápido	Mantenha <b>1</b> ◀◀ / ▶▶ premido.
Função de repetição	Prima <b>5</b>  repetidamente. TRACK REPEAT, ALL REPEAT, REPEAT OFF
Leitura aleatória	Prima <b>4</b>  repetidamente. GROUP RANDOM, ALL RANDOM, RANDOM OFF
Selecione um ficheiro de uma pasta/lista	Consulte "Selecione um ficheiro de uma pasta/lista" na página 11.

Para	No painel frontal
Mudar entre dispositivos de áudio Bluetooth ligados	Prima 6.*

\* Premir a tecla "Play" no próprio dispositivo ligado também causa a mudança da saída do som do dispositivo.



As operações e as indicações no visor diferem de acordo com a sua disponibilidade no dispositivo conectado.

## Definições para utilizar a aplicação JVC Remote

A aplicação JVC Remote está projetada para operações com um receptor de automóvel JVC a partir de um iPhone/iPod (via Bluetooth ou via terminal de entrada USB) ou smartphone Android (via Bluetooth).

### Preparação:

Instale a última versão da aplicação JVC Remote no seu dispositivo antes de ligar. Para mais informações, visite <<http://www.jvc.net/cs/car/>>.

- 1 Mantenha  -MENU premido.
- 2 Rode o botão do volume para selecionar um item (consulte a seguinte tabela) e, em seguida, prima-o.
- 3 Repita o passo 2 até que o item desejado seja selecionado ou ativado.
- 4 Prima  -MENU para sair.

Para voltar ao item de definição anterior, prima  / .

Predefinição: **XX**

REMOTE APP	
<b>SELECT</b>	Selecione o dispositivo (IOS ou ANDROID) para utilizar a aplicação.
<b>IOS</b>	<p><b>YES:</b> Seleciona iPhone/iPod para utilizar a aplicação via Bluetooth ou via terminal de entrada USB. ; <b>NO:</b> Cancela.</p> <p>Se IOS for selecionado, selecione a fonte iPod BT (ou iPod USB se o seu iPhone/iPod estiver ligado via terminal de entrada USB) para ativar a aplicação.</p> <ul style="list-style-type: none"> <li>• A conectividade da aplicação será interrompida ou desligada se:           <ul style="list-style-type: none"> <li>– Pode mudar da fonte iPod BT para qualquer fonte de leitura ligada via terminal de entrada USB.</li> <li>– Pode mudar da fonte iPod USB para a fonte iPod BT.</li> </ul> </li> </ul>
<b>ANDROID</b>	<b>YES:</b> Seleciona o smartphone Android para utilizar a aplicação via Bluetooth. ; <b>NO:</b> Cancela.
<b>ANDROID LIST*</b>	Selecione o smartphone Android para utilizar da lista.
<b>STATUS</b>	<p>Mostra o estado do dispositivo selecionado.</p> <p><b>IOS CONNECTED:</b> É possível utilizar a aplicação com o iPhone/iPod ligado via Bluetooth ou terminal de entrada USB.</p> <p><b>IOS NOT CONNECTED:</b> Não há um dispositivo IOS ligado para utilizar a aplicação.</p> <p><b>ANDROID CONNECTED:</b> É possível utilizar a aplicação com o smartphone Android ligado via Bluetooth.</p> <p><b>ANDROID NOT CONNECTED:</b> Não há um dispositivo Android ligado para utilizar a aplicação.</p>

\* Visualizado somente quando [ANDROID] ou [SELECT] está definido para [YES].

### Audição de iPhone/iPod via Bluetooth

Pode ouvir canções no iPhone/iPod via Bluetooth neste aparelho.

Prima **SOURCE**  $\odot$  repetidamente para selecionar iPod BT.

- Pode operar o iPod/iPhone da mesma maneira que o iPod/iPhone via terminal de entrada USB. (➔ 10)
- Se ligar um iPhone/iPod ao terminal de entrada USB enquanto estiver a ouvir a fonte iPod BT, a fonte mudará automaticamente para iPod USB. Prima **SOURCE**  $\odot$  para selecionar iPod BT se o dispositivo ainda estiver ligado via Bluetooth.

### Rádio Internet via Bluetooth

Pode escutar rádio Internet (Spotify) no seu iPhone/iPod touch/dispositivo Android via Bluetooth neste aparelho.

- Certifique-se de que o terminal de entrada USB não está ligado a nenhum dispositivo.

### Escuta de Spotify

Preparação:

Selecione [ON] para [SPOTIFY SRC] em [SOURCE SELECT]. (➔ 4)

- 1 Abra a aplicação Spotify no seu dispositivo.
  - 2 Ligue o seu dispositivo através de uma ligação Bluetooth. (➔ 13)
  - 3 Prima **SOURCE**  $\odot$  repetidamente para selecionar SPOTIFY (para iPhone/iPod) ou SPOTIFY BT (para dispositivo Android).  
A fonte muda e a transmissão começa automaticamente.
- Pode operar o Spotify da mesma maneira que o Spotify via terminal de entrada USB. (➔ 12)

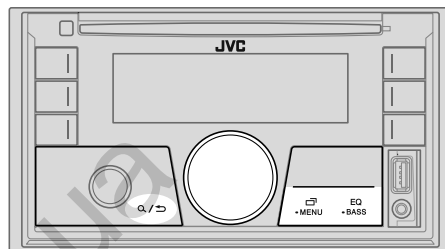

### Selecionar um equalizador predefinido diretamente

Prima **EQ-BASS** repetidamente.

(ou)

Prima **EQ-BASS** e, em seguida, rode o botão do volume dentro de 5 segundos.

Equalizador predefinido:

FLAT (predefinição), DRVN 3, DRVN 2, DRVN 1, HARD ROCK, HIP HOP, JAZZ, POP, R&B, USER, CLASSICAL



- O equalizador de condução (DRVN 3/DRVN 2/DRVN 1) realça as frequências no sinal de áudio para reduzir o ruído ouvido do lado de fora do veículo ou o ruído de rolamento do pneu.



### Armazenar suas próprias definições do som

- 1 Mantenha **EQ-BASS** premido para entrar no modo EASY EQ.
  - 2 Rode o botão do volume para selecionar um item e, em seguida, prima-o.  
Consulte [EASY EQ] para definir (➔ 21) e o resultado será armazenado em [USER].
- Para voltar ao item de definição anterior, prima  $\odot$  /  $\rightarrow$ .
  - Para sair, prima **EQ-BASS**.

## DEFINIÇÕES DE ÁUDIO

### Outras definições

- 1 Mantenha -MENU premido.
- 2 Rode o botão do volume para selecionar um item (consulte a seguinte tabela) e, em seguida, prima-o.
- 3 Repita o passo 2 até que o item pretendido seja selecionado/ativado ou siga as instruções dadas no item selecionado.
- 4 Prima -MENU para sair.

Para voltar ao item de definição anterior, prima  / .

Predefinição: **XX**

EQ SETTING	
<b>PRESET EQ</b>	Seleciona um equalizador predefinido adequado ao género musical. <ul style="list-style-type: none"> <li>• Selecione <b>[USER]</b> para utilizar as definições feitas em <b>[EASY EQ]</b> ou <b>[PRO EQ]</b>. <b>FLAT/DRVN 3/DRVN 2/DRVN 1/HARD ROCK/HIP HOP/JAZZ/POP/R&amp;B/USER/CLASSICAL</b></li> </ul>
<b>EASY EQ</b>	Ajuste as suas próprias definições de som. <ul style="list-style-type: none"> <li>• As definições são armazenadas em <b>[USER]</b>.</li> <li>• As definições feitas podem afetar as definições atuais de <b>[PRO EQ]</b>.</li> </ul> SUB.W SP*1*2: <b>00 a +06</b> (Predefinição: <b>+03</b> ) SUB.W*1: <b>-50 a +10</b> <b>00</b> BASS: <b>LVL-09 a LVL+09</b> <b>LVL 00</b> MID: <b>LVL-09 a LVL+09</b> <b>LVL 00</b> TRE: <b>LVL-09 a LVL+09</b> <b>LVL 00</b>

### PRO EQ

Ajuste as suas próprias definições de som.

- As definições são armazenadas em **[USER]**.
- As definições feitas podem afetar as definições atuais de **[EASY EQ]**.

#### 62.5HZ

**LEVEL -09 a LEVEL +09 (LEVEL 00)**: Ajusta o nível a memorizar para cada fonte. (Antes de fazer um ajuste, selecione a fonte que deseja ajustar.)

**ON**: Ativa os graves expandidos. ; **OFF**: Cancela.

**100HZ/160HZ/250HZ/400HZ/630HZ/1KHZ/1.6KHZ/2.5KHZ/4KHZ/6.3KHZ/10KHZ/16KHZ**

**LEVEL -09 a LEVEL +09 (LEVEL 00)**: Ajusta o nível a memorizar para cada fonte. (Antes de fazer um ajuste, selecione a fonte que deseja ajustar.)

**Q FACTOR**            **1.35/1.50/2.00**: Ajuste o fator de qualidade.

### AUDIO CONTROL

**BASS BOOST**            **LEVEL +01 a LEVEL +05**: Seleciona o nível de reforço dos graves preferido.; **OFF**: Cancela.

**LOUDNESS**                **LEVEL 01/LEVEL 02**: Reforça as frequências baixas ou altas para produzir um som bem equilibrado em volumes baixos.; **OFF**: Cancela.

**SUB.W LEVEL\*1**            **SPK-OUT\*2** (Não aplicável se o cruzamento de 3 vias estiver selecionado.)  
**SUB.W 00 a SUB.W +06 (SUB.W +03)**: Ajusta o nível de saída do subwoofer ligado através do fio de altifalante. (→ 34)

**PRE-OUT SUB.W -50 a SUB.W +10 (SUB.W 00)**: Ajusta o nível de saída do subwoofer ligado aos terminais de saída de linha (SW) através de um amplificador externo. (→ 34)

**SUBWOOFER SET**        **ON**: Ativa a saída do subwoofer. ; **OFF**: Cancela.

\*1, \*2: (→ 22)

## DEFINIÇÕES DE ÁUDIO

<b>FADER</b>	(Não aplicável se o cruzamento de 3 vias estiver selecionado.) <b>POSITION R15</b> a <b>POSITION F15</b> ( <b>POSITION 00</b> ): Ajuste o equilíbrio dos altifalantes frontal e traseiro.
<b>BALANCE</b> *3	<b>POSITION L15</b> a <b>POSITION R15</b> ( <b>POSITION 00</b> ): Ajusta o balanço de saída dos altifalantes esquerdos e direitos.
<b>VOLUME ADJUST</b>	<b>LEVEL -15</b> a <b>LEVEL +06</b> ( <b>LEVEL 00</b> ): Predefina o nível do volume inicial de cada fonte (em comparação com o nível do volume FM). Selecione a fonte que deseja ajustar antes de efetuar o ajuste.
<b>AMP GAIN</b>	<b>LOW POWER</b> : Limita o nível máximo do volume a 25. (Selecione se a potência máxima de cada altifalante for menor do que 50 W para prevenir danos aos altifalantes.) ; <b>HIGH POWER</b> : O nível máximo do volume é 35.
<b>SPK/PRE OUT</b>	(Não aplicável se o cruzamento de 3 vias estiver selecionado.) Dependendo do método de ligação dos altifalantes, selecione a definição apropriada para obter a saída pretendida. (➔ 23, <b>Definições da saída dos altifalantes</b> )
<b>SPEAKER SIZE</b>	Dependendo do tipo de cruzamento selecionado (➔ [X ' OVER TYPE]), o item de definição de cruzamento de 2 vias ou de cruzamento de 3 vias será visualizado. (➔ 23, <b>Definições de cruzamento</b> )
<b>X ' OVER</b>	Por predefinição, o tipo de cruzamento de 2 vias é selecionado.
<b>DTA SETTINGS</b>	Para as definições, ➔ 25, <b>Definições de alinhamento de tempo digital</b> .
<b>CAR SETTINGS</b>	
<b>X ' OVER TYPE</b>	<b>Cuidado</b> : Ajuste o volume antes de alterar [X ' OVER TYPE] para evitar um aumento ou redução repentina do nível de entrada.
<b>2-WAY</b>	(Apresentado apenas quando [3-WAY] for selecionado.) <b>YES</b> : Seleciona o tipo de cruzamento de duas vias. ; <b>NO</b> : Cancela.
<b>3-WAY</b>	(Apresentado apenas quando [2-WAY] for selecionado.) <b>YES</b> : Seleciona o tipo de cruzamento de três vias. ; <b>NO</b> : Cancela.

<b>SOUND EFFECT</b>	
<b>SPACE ENHANCE</b>	(Não aplicável para fonte FM/AM e fonte DAB.) <b>SMALL/MEDIUM/LARGE</b> : Melhora virtualmente o espaço sonoro. ; <b>OFF</b> : Cancela.
<b>SND RESPONSE</b>	<b>LEVEL1/LEVEL2/LEVEL3</b> : Deixa o som mais realístico virtualmente. ; <b>OFF</b> : Cancela.
<b>SOUND LIFT</b>	<b>LOW/MIDDLE/HIGH</b> : Ajusta virtualmente a posição do som ouvida desde os altifalantes. ; <b>OFF</b> : Cancela.
<b>VOL LINK EQ</b>	<b>ON</b> : Realça a frequência para reduzir o ruído ouvido do lado de fora do veículo ou o ruído de rolamento do pneus. ; <b>OFF</b> : Cancela.
<b>K2 TECHNOLOGY</b>	(Não aplicável para fonte FM/AM, fonte DAB e fonte AUX.) <b>ON</b> : Melhore a qualidade do som de música comprimida. ; <b>OFF</b> : Cancela.

\*1 Visualizado somente quando [SUBWOOFER SET] está definido para [ON].

\*2 Para cruzamento de 2 vias: Visualizado somente quando [SPK/PRE OUT] está definido para [SUB.W/SUB.W]. (➔ 23)

\*3 O ajuste não pode afetar a saída do subwoofer.

## DEFINIÇÕES DE ÁUDIO

### Definições da saída dos altifalantes [SPK/PRE OUT]

(Aplicável apenas se [X' OVER TYPE] estiver definido para [2-WAY]) (→ 22)

Selecione a definição de saída para os altifalantes [SPK/PRE OUT], baseada no método de ligação dos altifalantes.

### Ligação através dos terminais de saída de linha

Para ligações através de um amplificador externo. (→ 34)

Definição em [SPK/PRE OUT]	Sinal de áudio através do terminal de saída		
	FRONT	REAR	SW
REAR/REAR (predefinição)	Saída dos altifalantes frontais	Saída dos altifalantes traseiros	Saída de subwoofer
SUB.W/SUB.W	Saída dos altifalantes frontais	L (esquerdo): Saída de subwoofer R (direito): (Silêncio)	Saída de subwoofer

### Ligação através de fios de altifalante

Para ligações sem utilizar um amplificador externo. Com estas definições, entretanto, pode também desfrutar da saída do subwoofer. (→ 34)

Definição em [SPK/PRE OUT]	Sinal de áudio através do condutor do altifalante traseiro	
	L (esquerdo)	R (direito)
REAR/REAR	Saída dos altifalantes traseiros	Saída dos altifalantes traseiros
SUB.W/SUB.W	Saída de subwoofer	(Silêncio)

Se [SUB.W/SUB.W] for selecionado:

- [120HZ] é selecionado em [SUBWOOFER LPF] e [THROUGH] não está disponível. (→ 24)
- [POSITION R02] é selecionado em [FADER] e o intervalo selecionável é de [POSITION R15] a [POSITION 00]. (→ 22)

### Definições de cruzamento

A seguir estão os itens de definição disponíveis para o cruzamento de 2 vias e cruzamento de 3 vias.

#### ▲ Cuidado

Selecione um tipo de cruzamento de acordo com a maneira em que os altifalantes estão ligados. (→ 34)

Se selecionar um tipo errado:

- Os altifalantes podem ser danificados.
- O nível de saída do som pode ficar extremamente alto ou baixo.

#### SPEAKER SIZE

Seleciona de acordo com o tamanho dos altifalantes ligados para um desempenho ótimo.

- As definições de frequência e da curva são automaticamente feitas para o cruzamento do altifalante selecionado.
- Quando o cruzamento de 2 vias estiver selecionado, se [NONE] for selecionado para [TWEETER] de [FRONT], [REAR] e [SUBWOOFER] para [SPEAKER SIZE], a definição [X' OVER] do altifalante selecionado não estará disponível.
- Quando o cruzamento de 3 vias estiver selecionado, se [NONE] for selecionado para [WOOFER] de [SPEAKER SIZE], a definição [X' OVER] de [WOOFER] não estará disponível.

#### X' OVER (cruzamento)

- [FRQ]/[F-HPF FRQ]/[R-HPF FRQ]/[SW LPF FRQ]/[HPF FRQ]/[LPF FRQ]: Ajusta a frequência de cruzamento para os altifalantes selecionados (filtro passa-alto ou filtro passa-baixo). Se [THROUGH] for selecionado, todos os sinais serão enviados para os altifalantes selecionados.
- [SLOPE]/[F-HPF SLOPE]/[R-HPF SLOPE]/[SW LPF SLOPE]/[HPF SLOPE]/[LPF SLOPE]: Ajusta a curva de cruzamento. Selecionável apenas se uma definição diferente de [THROUGH] estiver selecionada para a frequência de cruzamento.
- [SW LPF PHASE]/[PHASE]: Seleciona a fase da saída do altifalante para ficar em linha com a saída de outro altifalante.
- [GAIN LEFT]/[GAIN RIGHT]/[F-HPF GAIN]/[R-HPF GAIN]/[SW LPF GAIN]/[GAIN]: Ajusta o volume da saída do altifalante selecionado.



## DEFINIÇÕES DE ÁUDIO

### Itens de definição de cruzamento de 2 vias

SPEAKER SIZE			
FRONT	SIZE	8CM/10CM/12CM/13CM/16CM/17CM/18CM/4×6/5×7/6×8/6×9/7×10	
	TWEETER	SMALL/MIDDLE/LARGE/NONE (não ligado)	
REAR*1		8CM/10CM/12CM/13CM/16CM/17CM/18CM/4×6/5×7/6×8/6×9/7×10/NONE (não ligado)	
SUBWOOFER*2		16CM/20CM/25CM/30CM/38CM OVER/NONE (não ligado)	
X ' OVER			
TWEETER	FRQ	1KHZ/1.6KHZ/2.5KHZ/4KHZ/5KHZ/6.3KHZ/8KHZ/10KHZ/12.5KHZ	
	GAIN LEFT	-08DB a 00DB	
	GAIN RIGHT	-08DB a 00DB	
FRONT HPF	F-HPF FRQ	30HZ/40HZ/50HZ/60HZ/70HZ/80HZ/90HZ/100HZ/120HZ/150HZ/180HZ/220HZ/250HZ/THROUGH	
	F-HPF SLOPE	-06DB/-12DB/-18DB/-24DB	
	F-HPF GAIN	-08DB a 00DB	
REAR HPF*1	R-HPF FRQ	30HZ/40HZ/50HZ/60HZ/70HZ/80HZ/90HZ/100HZ/120HZ/150HZ/180HZ/220HZ/250HZ/THROUGH	
	R-HPF SLOPE	-06DB/-12DB/-18DB/-24DB	
	R-HPF GAIN	-08DB a 00DB	
SUBWOOFER LPF*2	SW LPF FRQ	30HZ/40HZ/50HZ/60HZ/70HZ/80HZ/90HZ/100HZ/120HZ/150HZ/180HZ/220HZ/250HZ/THROUGH	
	SW LPF SLOPE	-06DB/-12DB/-18DB/-24DB	
	SW LPF PHASE	REVERSE (180°) /NORMAL (0°)	
	SW LPF GAIN	-08DB a 00DB	

### Itens de definição de cruzamento de 3 vias

SPEAKER SIZE			
TWEETER	SMALL/MIDDLE/LARGE		
MID RANGE	8CM/10CM/12CM/13CM/16CM/17CM/18CM/4×6/5×7/6×8/6×9		
WOOFER*2	16CM/20CM/25CM/30CM/38CM OVER/NONE (não ligado)		
X ' OVER			
TWEETER	HPF FRQ	1KHZ/1.6KHZ/2.5KHZ/4KHZ/5KHZ/6.3KHZ/8KHZ/10KHZ/12.5KHZ	
	SLOPE	-06DB/-12DB	
	PHASE	REVERSE (180°)/NORMAL (0°)	
MID RANGE	GAIN	-08DB a 00DB	
	HPF FRQ	30HZ/40HZ/50HZ/60HZ/70HZ/80HZ/90HZ/100HZ/120HZ/150HZ/180HZ/220HZ/250HZ/THROUGH	
	HPF SLOPE	-06DB/-12DB	
LPF FRQ	LPF FRQ	1KHZ/1.6KHZ/2.5KHZ/4KHZ/5KHZ/6.3KHZ/8KHZ/10KHZ/12.5KHZ/THROUGH	
	LPF SLOPE	-06DB/-12DB	
	PHASE	REVERSE (180°)/NORMAL (0°)	
WOOFER*2	GAIN	-08DB a 00DB	
	LPF FRQ	30HZ/40HZ/50HZ/60HZ/70HZ/80HZ/90HZ/100HZ/120HZ/150HZ/180HZ/220HZ/250HZ/THROUGH	
	SLOPE	-06DB/-12DB	
PHASE	PHASE	REVERSE (180°)/NORMAL (0°)	
	GAIN	-08DB a 00DB	

\*1 Visualizado somente quando [SPK/PRE OUT] está definido para [REAR/REAR]. (→ 23)

\*2 Visualizado somente quando [SUBWOOFER SET] está definido para [ON]. (→ 21)

## DEFINIÇÕES DE ÁUDIO

### Definições de alinhamento de tempo digital

O alinhamento de tempo digital define o tempo de atraso da saída do altifalante para criar um ambiente mais adequado para o seu veículo.

- Para mais informações, → **Determinação do valor para [DISTANCE] e [GAIN] de [DTA SETTINGS]**.

#### DTA SETTINGS

<b>POSITION</b>	Seleciona a sua posição de audição (ponto de referência). <b>ALL:</b> Sem compensação ; <b>FRONT RIGHT:</b> Assento dianteiro direito ; <b>FRONT LEFT:</b> Assento dianteiro esquerdo ; <b>FRONT ALL:</b> Assento dianteiro • <b>[FRONT ALL]</b> é visualizado somente quando <b>[X ' OVER TYPE]</b> estiver definido para <b>[2-WAY]</b> . (→ 22)
<b>DISTANCE*1</b>	<b>OCM a 610CM:</b> Ajuste fino da distância para compensação.
<b>GAIN*1</b>	<b>-8DB a 0DB:</b> Ajuste fino do volume da saída do altifalante selecionado.
<b>DTA RESET</b>	<b>YES:</b> Restaura as definições ( <b>[DISTANCE]</b> e <b>[GAIN]</b> ) da opção <b>[POSITION]</b> selecionada para predefinição. ; <b>NO:</b> Cancela.
<b>CAR SETTINGS</b>	Identifique o tipo de seu veículo e a localização dos altifalantes traseiro para fazer o ajuste para <b>[DTA SETTINGS]</b> .
<b>CAR TYPE</b>	<b>COMPACT/FULL SIZE CAR/WAGON/MINIVAN/SUV/MINIVAN(LONG):</b> Seleciona o tipo de veículo. ; <b>OFF:</b> Sem compensação.
<b>R-SP LOCATION*2</b>	Seleciona a localização dos altifalantes traseiros em seu veículo para calcular a distância mais longa desde a posição de audição selecionada (ponto de referência). • <b>DOOR/REAR DECK:</b> Selecionável apenas quando <b>[CAR TYPE]</b> está selecionado como <b>[OFF]</b> , <b>[COMPACT]</b> , <b>[FULL SIZE CAR]</b> , <b>[WAGON]</b> ou <b>[SUV]</b> . • <b>2ND ROW/3RD ROW:</b> Selecionável apenas quando <b>[CAR TYPE]</b> está selecionado como <b>[MINIVAN]</b> ou <b>[MINIVAN(LONG)]</b> .

### Determinação do valor para [DISTANCE] e [GAIN] de [DTA SETTINGS]

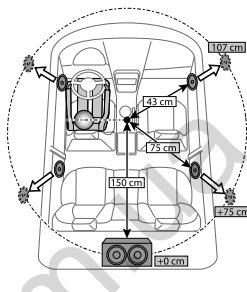

Se especificar a distância desde o centro da posição de audição atualmente definida para cada altifalante, o tempo de atraso será automaticamente calculado e definido.

- Determine o centro da posição de audição atualmente definida como o ponto de referência.
- Meça as distâncias desde o ponto de referência até aos altifalantes.
- Calcule a diferença entre a distância do altifalante mais distante (altifalante traseiro) e os outros altifalantes.
- Defina o item **[DISTANCE]** calculado no passo **3** para altifalantes individuais.
- Ajuste **[GAIN]** para altifalantes individuais.

Exemplo: Quando **[FRONT ALL]** é selecionado como a posição de audição

\*1 Antes de fazer um ajuste, selecione o altifalante.

Quando o cruzamento de 2 vias estiver selecionado:

**FRONT LEFT/FRONT RIGHT/REAR LEFT/REAR RIGHT/SUBWOOFER:**

- [REAR LEFT]**, **[REAR RIGHT]** e **[SUBWOOFER]** só podem ser selecionados se uma definição diferente de **[NONE]** for selecionada para **[REAR]** e **[SUBWOOFER]** de **[SPEAKER SIZE]**. (→ 24)

Quando o cruzamento de 3 vias estiver selecionado:

**TWEETER LEFT/TWEETER RIGHT/MID LEFT/MID RIGHT/WOOFER:**

- [WOOFER]** só podem ser selecionados se uma definição diferente de **[NONE]** for selecionada para **[WOOFER]** de **[SPEAKER SIZE]**. (→ 24)

\*2 Visualizado apenas quando **[X ' OVER TYPE]** estiver definido para **[2-WAY]** (→ 22) e se uma definição diferente de **[NONE]** estiver selecionada para **[REAR]** de **[SPEAKER SIZE]**. (→ 24)

# DEFINIÇÕES DO VISOR

Identificação de zona para definições do brilho

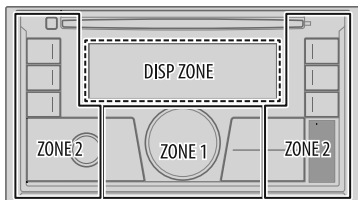

Identificação de zona para definição da cor

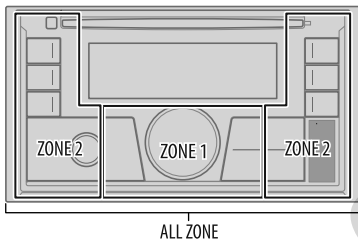

- 1 Mantenha -MENU premido.
- 2 Rode o botão do volume para selecionar um item (consulte a seguinte tabela) e, em seguida, prima-o.
- 3 Repita o passo 2 até que o item pretendido seja selecionado/ativado ou siga as instruções dadas no item selecionado.
- 4 Prima -MENU para sair.

Para voltar ao item de definição anterior, prima / .

Predefinição: **XX**

## DISPLAY

### DIMMER

Escureça a iluminação.

**OFF:** O regulador de luminosidade é desativado. O brilho muda para a definição **[DAY]**.

**ON:** O regulador de luminosidade é ativado. O brilho muda para a definição **[NIGHT]**.

(⇒ **[BRIGHTNESS]**)

**DIMMER TIME:** Define a hora de ligar e de desligar do regulador de luminosidade.

**1** Rode o botão de volume para ajustar a hora **[ON]** e, em seguida, prima-o.

**2** Rode o botão de volume para ajustar a hora **[OFF]** e, em seguida, prima-o.

(Predefinição: **[ON]: 18:00**; **[OFF]: 6:00**)

**DIMMER AUTO:** O regulador de luminosidade é automaticamente ativado e desativado ao ligar ou desligar as luzes do automóvel. \*1

### BRIGHTNESS

Defina o brilho para o dia e noite separadamente.

**1 DAY/NIGHT:** Seleciona dia ou noite.

**2** Seleccione uma zona. (Veja a ilustração na coluna esquerda.)

**3 LEVEL 00 a LEVEL 31:** Define o nível do brilho.

### TEXT SCROLL \*2

**SCROLL ONCE:** Desloca a informação no visor uma vez.;

**SCROLL AUTO:** Repete o deslocamento em intervalos de 5 segundos.;

**SCROLL OFF:** Cancela.

\*1 A conexão do cabo de controlo de iluminação é necessária. (⇒ 34)

\*2 Alguns caracteres ou símbolos não aparecerão corretamente (ou não aparecerão).

## DEFINIÇÕES DO VISOR

COLOR	
<b>PRESET</b>	Selecione as cores de iluminação para os botões em diferentes zonas separadamente. <b>1</b> Selecione uma zona. (→ 26) <b>2</b> Selecione uma cor para a zona selecionada. <ul style="list-style-type: none"><li>• <b>COLOR 01</b> a <b>COLOR 49</b></li><li>• <b>USER:</b> A cor criada para [DAY COLOR] ou [NIGHT COLOR] aparece.</li><li>• <b>COLOR FLOW01</b> a <b>COLOR FLOW03:</b> A cor muda em velocidades diferentes.</li><li>• <b>CRYSTAL/FLOWER/FOREST/GRADATION/OCEAN/RELAX/SUNSET:</b> O padrão de cor selecionado é mostrado.*3 (Selecionável somente se [ALL ZONE] for selecionado no passo 1.)</li></ul>
<b>DAY COLOR</b>	Armazene as suas próprias cores de iluminação para dia e noite para zonas diferentes. <b>1</b> Selecione uma zona. (→ 26) <b>2</b> <b>RED/GREEN/BLUE:</b> Selecione uma cor primária. <b>3</b> <b>00</b> a <b>31:</b> Selecione o nível.
<b>NIGHT COLOR</b>	Repita os passos <b>2</b> e <b>3</b> para todas as cores primárias. <ul style="list-style-type: none"><li>• A definição é armazenada para [USER] em [PRESET].</li><li>• [NIGHT COLOR] ou [DAY COLOR] é alterado ao ligar ou desligar as luzes do automóvel.</li></ul>
<b>COLOR GUIDE</b>	<b>ON:</b> Muda a iluminação dos botões quando as definições são realizadas no menu e procura de lista.; <b>OFF:</b> Cancela.

\*3 Se um dos padrões de cor for selecionado, as cores da iluminação de [ZONE 1] e [ZONE 2] mudarão para as cores predefinidas.

## REFERÊNCIAS

### ■ Manutenção

#### Para limpar o aparelho

Limpe a sujidade do painel frontal com um pano macio ou de silicone seco.

#### Manuseamento de discos:

- Não toque na superfície de gravação do disco.
- Não cole fita adesiva, etc. no disco, nem utilize um disco com fita adesiva.
- Não utilize nenhum tipo de acessório para o disco.
- Limpe o disco a partir do centro para fora.
- Limpe o disco com um pano macio e seco de silicone. Não utilize solventes.
- Ao remover os discos do aparelho, puxe-os horizontalmente.
- Retire quaisquer rebarbas do orifício central e bordos do disco antes de inserir um disco.

### ■ Mais informações

Para: – Atualizações mais recentes do firmware e lista mais recente dos itens compatíveis  
– Aplicação original da JVC  
– Quaisquer outras informações recentes

Visite <<http://www.jvc.net/cs/car/>>.

### General

• Este aparelho só pode efetuar a leitura dos seguintes CDs:



- **Leitura de DualDisc:** O lado não-DVD de um "DualDisc" não é compatível com os "Discos Compactos de Áudio Digital" normais. Portanto, o uso de um lado não DVD de um disco DualDisc neste produto não é recomendável.
- Para informações detalhadas e notas sobre os ficheiros de áudio que podem ser reproduzidos, visite <<http://www.jvc.net/cs/car/>>.

## REFERÊNCIAS

### Ficheiros legíveis

- Ficheiros de áudio legíveis:

Para disco: MP3 (.mp3), WMA (.wma), AAC (.aac)

Para dispositivo de classe de armazenamento em massa USB:

MP3 (.mp3), WMA (.wma), AAC (.aac), AAC (.m4a), WAV (.wav), FLAC (.flac)

- Mídias de disco legíveis: CD-R/CD-RW/CD-ROM
- Formatos de ficheiro de disco legíveis: ISO 9660 nível 1/2, Joliet, nome longo de ficheiro.
- Sistema de ficheiros de dispositivo USB legível: FAT12, FAT16, FAT32

Mesmo que os ficheiros de áudio satisfaçam as normas listadas acima, a leitura pode não ser possível dependendo dos tipos ou condições do suporte ou dispositivo.

O ficheiro AAC (.m4a) em um CD codificado por iTunes não pode ser reproduzido neste aparelho.

### Discos não legíveis

- Discos que não são redondos.
- Discos com coloração na superfície de gravação ou discos que estão sujos.
- Discos Graváveis/Regraváveis que não foram finalizados.
- CD de 8 cm. Tentar inserir utilizando um adaptador pode causar um mau funcionamento.

### Sobre dispositivos USB

- Não é possível conectar um dispositivo USB através de um concentrador USB.
- Conexão dum cabo cujo comprimento total seja mais longo que 5 m pode resultar numa leitura anormal.
- Este aparelho não reconhece um dispositivo USB com uma voltagem diferente de 5 V e com mais do que 1,5 A.

### Sobre iPod/iPhone

- Via terminal de entrada USB:  
Made for
  - iPod touch (5th e 6th generation)
  - iPod nano (7th generation)
  - iPhone 4S, 5, 5S, 5C, 6, 6 Plus, 6S, 6S Plus, SE, 7, 7 Plus
- Via Bluetooth:  
Made for
  - iPod touch (5th e 6th generation)
  - iPhone 4S, 5, 5S, 5C, 6, 6 Plus, 6S, 6S Plus, SE, 7, 7 Plus
- Não é possível procurar ficheiros vídeo no menu “Vídeos” em **[HEAD MODE]**.
- A ordem das canções visualizada no menu de seleção deste aparelho pode diferir da ordem que aparece no iPod/iPhone.
- Dependendo da versão do sistema operativo do iPod/iPhone, algumas funções podem não funcionar neste aparelho.

### Sobre o dispositivo Android

- Este aparelho suporta Android SO 4.1 e acima.
- Alguns dispositivos Android (com SO 4.1 e acima) podem não suportar totalmente Android Open Accessory (AOA) 2.0.
- Se o seu dispositivo Android suportar tanto dispositivos de armazenamento em massa como AOA 2.0, este aparelho efetuará a reprodução sempre através de AOA 2.0 com prioridade.

### Sobre Spotify

- A aplicação Spotify suporta:
  - iPhone 4S, 5, 5S, 5C, 6, 6 Plus, 6S, 6S Plus, SE, 7, 7 Plus (iOS 8 ou acima)
  - iPod touch (5th e 6th generation)
  - SO Android 4.0.3 ou acima
- Spotify é um serviço de terceiros e, portanto, as especificações estão sujeitas a mudanças sem aviso prévio. Por este motivo, a compatibilidade pode ser prejudicada ou algum ou todos os serviços podem ficar indisponíveis.
- Algumas funções de Spotify não podem ser operadas a partir deste aparelho.
- Para informações sobre o uso da aplicação, contate Spotify em <[www.spotify.com](http://www.spotify.com)>.

### Sobre Bluetooth

- Dependendo da versão Bluetooth do dispositivo, pode não ser possível conectar alguns dispositivos Bluetooth a este aparelho.
- Este aparelho pode não funcionar com alguns dispositivos Bluetooth.
- As condições do sinal variam dependendo dos arredores.

## REFERÊNCIAS

### Mudar a informação no visor

Cada vez que premir -MENU, a informação no visor mudará.

- Se não houver informação disponível ou gravada, aparecerá “NO TEXT”, “NO NAME” ou outra informação (por ex., nome da estação) ou o visor ficará em branco.

Nome da fonte	Informações no visor
DAB	Etiqueta de serviço (Etiqueta de ensemble) → Etiqueta de serviço (Data/Relógio)*1 → Etiqueta dinâmica (Data/Relógio)*1 → Título (Artista) → Título (Data/Relógio)*1 → Próximo programa (EPG) (Data/Relógio)*1 → Nível do sinal (Data/Relógio)*1 → Etiqueta de serviço (Etiqueta de ensemble) com sincronização de música*2 → (voltar ao início)
FM ou AM	Frequência (Data/Relógio)*1 → Frequência (Data) com sincronização de música*2 → (voltar ao início)  <b>(Somente para estações FM com Radio Data System)</b> Nome da estação (PS)/Tipo de programa (PTY) (Data/Relógio)*1 → Texto de rádio (Data/Relógio)*1 → Texto de rádio+ (Texto de rádio+) → Título da canção (Artista) → Título da canção (Data/Relógio)*1 → Frequência (Data/Relógio)*1 → Nome da estação (PS)/Tipo de programa (PTY) (Data) com sincronização de música*2 → (voltar ao início)
CD ou USB	<b>(Para CD-DA)</b> Título da faixa (Artista) → Título da faixa (Nome do disco) → Título da faixa (Data/Relógio)*1 → Tempo de leitura (Data/Relógio)*1 → Título da faixa (Artista) com sincronização de música*2 → (voltar ao início)  <b>(Para ficheiros MP3/WMA/AAC/WAV/FLAC)</b> Título da canção (Artista) → Título da canção (Nome do álbum) → Título da canção (Data/Relógio)*1 → Nome do ficheiro (Nome da pasta) → Nome do ficheiro (Data/Relógio)*1 → Tempo de leitura (Data/Relógio)*1 → Título da canção (Artista) com sincronização de música*2 → (voltar ao início)
iPod USB/iPod BT ou ANDROID	Ao seleccionar [HEAD MODE]/[AUTO MODE] (→ 11): Título da canção (Artista) → Título da canção (Nome do álbum) → Título da canção (Data/Relógio)*1 → Tempo de leitura (Data/Relógio)*1 → Título da canção (Artista) com sincronização de música*2 → (voltar ao início)

Nome da fonte	Informações no visor
SPOTIFY/SPOTIFY BT	Título de contexto (Data/Relógio)*1 → Título da canção (Artista) → Título da canção (Nome do álbum) → Título da canção (Data/Relógio)*1 → Tempo de leitura (Data/Relógio)*1 → Título de contexto (Data) com sincronização de música*2 → (voltar ao início)
BT AUDIO	Título da canção (Artista) → Título da canção (Nome do álbum) → Título da canção (Data/Relógio)*1 → Tempo de leitura (Data/Relógio)*1 → Título da canção (Artista) com sincronização de música*2 → (voltar ao início)
AUX	AUX (Data/Relógio)*1 → AUX (Data) com sincronização de música*2 → (voltar ao início)

\*1 A bateria e a intensidade do sinal do dispositivo Bluetooth serão apresentadas se [BATT/SIGNAL] estiver definido para [AUTO]. (→ 15)

\*2 A cor da iluminação dos botões muda e se sincroniza com a música.

### Letras cirílicas disponíveis

 Caracteres disponíveis

 Indicações no visor

А	Б	В	Г	Д	Е	Ж	З	И	Й	К	Л	М	Н	О	П	Р
Я	Б	В	Г	Д	Е	Ж	З	И	Й	К	Л	М	Н	О	П	Р
С	Т	У	Ф	Х	Ц	Ч	Ш	Щ	Ъ	Ы	Ь	Э	Ю	Я	Е	
Е	С	Т	У	Ф	Х	Ц	Ч	Ш	Щ	Ъ	Ы	Ь	Э	Ю	Я	Е

# DETEÇÃO E SOLUÇÃO DE PROBLEMAS

Sintoma	Solução
Geral	O som não pode ser ouvido. <ul style="list-style-type: none"> <li>• Ajuste o volume para o nível ideal.</li> <li>• Verifique os cabos e conexões.</li> </ul>
	"MISWIRING CHECK WIRING THEN PWR ON" aparece. <p>Desligue a alimentação e, em seguida, certifique-se de que os terminais dos fios de altifalante estão adequadamente isolados. Ligue a alimentação novamente.</p>
	"PROTECTING SEND SERVICE" aparece. <p>Envie o aparelho para o centro de serviço mais próximo.</p>
	A fonte não pode ser selecionada. <p>Marque a definição [SOURCE SELECT]. (→ 4)</p>
Rádio digital	A recepção DAB está má. <p>Certifique-se de que [ON] está selecionado para [DAB ANT POWER]. (→ 7)</p>
	"CHK ANTENNA" <p>Verifique a antena DAB. Se uma antena passiva (sem um amplificador) for utilizada, defina [DAB ANT POWER] para [OFF]. (→ 7)</p>
	"RELATED SERV FOUND" <ul style="list-style-type: none"> <li>• Prima o botão do volume para ativar Soft-Link. (→ 7)</li> <li>• Prima <b>Q</b> / <b>▷</b> para cancelar.</li> </ul>
Rádio analógico	<ul style="list-style-type: none"> <li>• A recepção do rádio está má.</li> <li>• Um ruído estático é produzido ao escutar rádio.</li> </ul> <p>Verifique a conexão da antena.</p>
CD/iUSB/iPod	O disco não é ejetado. <p>Mantenha <b>▲</b> premido para ejetar o disco forçosamente. Tenha o cuidado para evitar que o disco caia ao ser ejetado.</p>
	"IN DISC" aparece. <p>Certifique-se de que nada está a bloquear a abertura de carregamento ao ejetar o disco.</p>
	"PLEASE EJECT" aparece. <p>Prima <b>▲</b> e, em seguida, insira o disco corretamente.</p>
	A ordem de leitura não está conforme pretendido. <p>A ordem de leitura é determinada pelos nomes dos ficheiros (USB) ou a ordem na qual os ficheiros foram gravados (disco).</p>
	A indicação de tempo de leitura decorrido não é correta. <p>Isso depende do processo de gravação mais cedo.</p>

Sintoma	Solução
"NOT SUPPORT" aparece e a faixa é saltada. <p>"READING" está a piscar.</p>	<p>Verifique se a faixa está num formato legível. (→ 27, 28)</p> <ul style="list-style-type: none"> <li>• Não utilize demasiados níveis hierárquicos e pastas.</li> <li>• Recarregue o disco ou volte a colocar o dispositivo USB.</li> </ul>
"UNSUPPORTED DEVICE" aparece. <p>"UNRESPONSIVE DEVICE" aparece.</p>	<ul style="list-style-type: none"> <li>• Verifique se o dispositivo conectado é compatível com este aparelho e certifique-se de que os sistemas de ficheiros estão nos formatos suportados. (→ 28)</li> <li>• Volte a colocar o dispositivo.</li> </ul> <p>Certifique-se de que o dispositivo não está funcionando incorretamente e recoloca o dispositivo.</p>
"USB HUB IS NOT SUPPORTED" aparece. <p>"CANNOT PLAY" aparece.</p>	<p>Este aparelho não pode suportar um dispositivo USB ligado através de um concentrador USB.</p> <p>Conecte um dispositivo USB que contenha ficheiros de áudio legíveis.</p>
<ul style="list-style-type: none"> <li>• A fonte não muda para "USB" ao ligar um dispositivo USB durante a escuta de uma outra fonte.</li> <li>• "USB ERROR" aparece.</li> </ul>	<p>A porta USB está a consumir mais energia do que o limite das especificações. Desligue a alimentação e desligue o dispositivo USB. Logo, ligue a alimentação e volte a ligar o dispositivo USB. Se isso não resolver o problema, desligue a alimentação e ligue-a novamente (ou reinicialize o aparelho) antes de substituir por um outro dispositivo USB.</p>
O iPod/iPhone não se liga ou não funciona. <p>"LOADING" aparece ao entrar no modo de procura premindo <b>Q</b> / <b>▷</b>.</p>	<ul style="list-style-type: none"> <li>• Verifique a conexão entre este aparelho e o iPod/iPhone.</li> <li>• Desconecte e reinicialize o iPod/iPhone utilizando a reinicialização física.</li> </ul> <p>Este aparelho ainda está a preparar a lista de música de iPod/iPhone. Pode demorar algum tempo para carregar, tente novamente mais tarde.</p>
Caracteres corretos não são visualizados.	<ul style="list-style-type: none"> <li>• Este aparelho só pode visualizar letras maiúsculas, números e um número limitado de símbolos.</li> <li>• Dependendo do idioma de apresentação selecionado (→ 5), alguns caracteres podem não ser corretamente apresentados.</li> </ul>

## DETEÇÃO E SOLUÇÃO DE PROBLEMAS

Sintoma	Solução	
<b>ANDROID</b>	<ul style="list-style-type: none"> <li>• Não é possível ouvir o som durante a reprodução.</li> <li>• Apenas o som é gerado pelo dispositivo Android.</li> </ul>	<ul style="list-style-type: none"> <li>• Volte a ligar o dispositivo Android.</li> <li>• Se estiver em <b>[AUDIO MODE]</b>, lance qualquer aplicação de leitura de multimédia no dispositivo Android e inicie a reprodução.</li> <li>• Se estiver em <b>[AUDIO MODE]</b>, lance novamente a aplicação de leitura de multimédia atual ou utilize outra aplicação de leitura de multimédia.</li> <li>• Reinicie o dispositivo Android.</li> <li>• Se isto não resolver o problema, o dispositivo Android ligado não é capaz de direcionar o sinal de áudio para o aparelho. (➔ 28)</li> </ul>
	<p>A reprodução não pode ser feita em <b>[AUTO MODE]</b>.</p>	<ul style="list-style-type: none"> <li>• Certifique-se de que JVC MUSIC PLAY APP está instalado no dispositivo Android. (➔ 10)</li> <li>• Ligue novamente o dispositivo Android e selecione o modo de controlo apropriado. (➔ 11)</li> <li>• Se isto não resolver o problema, o dispositivo Android ligado não suporta <b>[AUTO MODE]</b>. (➔ 28)</li> </ul>
	<p>"NO DEVICE" ou "READING" está a piscar.</p>	<ul style="list-style-type: none"> <li>• Desative as opções do desenvolvedor no dispositivo Android.</li> <li>• Volte a ligar o dispositivo Android.</li> <li>• Se isto não resolver o problema, o dispositivo Android ligado não suporta <b>[AUTO MODE]</b>. (➔ 28)</li> </ul>
	<p>A reprodução está intermitente ou o som salta.</p>	<p>Desative o modo de economia de energia no dispositivo Android.</p>
	<p>"CANNOT PLAY"</p>	<ul style="list-style-type: none"> <li>• Certifique-se de que o dispositivo Android contém ficheiros de áudio que podem ser reproduzidos.</li> <li>• Volte a ligar o dispositivo Android.</li> <li>• Reinicie o dispositivo Android.</li> </ul>

Sintoma	Solução
<b>Spotify</b>	<p>"DISCONNECTED"</p> <p>O dispositivo USB está desligado da unidade principal. Certifique-se de que o dispositivo está corretamente ligado através de USB.</p>
	<p>"CONNECTING"</p> <ul style="list-style-type: none"> <li>• Ligado através do terminal de entrada USB: O dispositivo está a ser ligado à unidade principal. Aguarde.</li> <li>• Ligado via Bluetooth: O dispositivo Bluetooth está desligado. Verifique a ligação Bluetooth e certifique-se de que tanto o dispositivo como o aparelho estão emparelhados e ligados.</li> </ul>
	<p>"CHECK APP"</p> <p>A aplicação Spotify não está corretamente ligada, ou o utilizador não está registado. Feche a aplicação Spotify e reinicie; logo, inicie uma sessão com sua conta Spotify.</p>
<b>Bluetooth</b>	<p>Nenhum dispositivo Bluetooth foi detetado.</p> <ul style="list-style-type: none"> <li>• Repita a procura a partir do dispositivo Bluetooth.</li> <li>• Reinicie o aparelho. (➔ 3)</li> </ul>
	<p>O emparelhamento não pôde ser realizado.</p> <ul style="list-style-type: none"> <li>• Certifique-se de que introduziu o mesmo código PIN tanto para o aparelho como para o dispositivo Bluetooth.</li> <li>• Apague a informação de emparelhamento do aparelho e do dispositivo Bluetooth e, em seguida, realize o emparelhamento de novo. (➔ 13)</li> </ul>
	<p>Ocorre eco ou ruído.</p> <ul style="list-style-type: none"> <li>• Ajuste a posição da unidade do microfone. (➔ 13)</li> <li>• Verifique a definição <b>[ECHO CANCEL]</b>. (➔ 15)</li> </ul>
	<p>A qualidade do som do telefone não está boa.</p> <ul style="list-style-type: none"> <li>• Reduza a distância entre o aparelho e o dispositivo Bluetooth.</li> <li>• Mova o carro para um local onde a recepção do sinal seja melhor.</li> </ul>
	<p>O som é interrompido ou salta durante a leitura de um leitor áudio Bluetooth.</p> <ul style="list-style-type: none"> <li>• Reduza a distância entre o aparelho e o leitor de áudio Bluetooth.</li> <li>• Desligue e volte a ligar a alimentação do aparelho e, em seguida, tente conectar de novo.</li> <li>• Outros dispositivos Bluetooth podem estar a tentar a conexão com o aparelho.</li> </ul>



Sintoma	Solução
Não é possível controlar o leitor de áudio Bluetooth conectado.	<ul style="list-style-type: none"> <li>• Verifique se o leitor de áudio Bluetooth conectado suporta o perfil de controlo remoto de áudio/vídeo (AVRCP). (Consulte o manual de instruções dos seu leitor de áudio.)</li> <li>• Desconecte e conecte o leitor Bluetooth de novo.</li> </ul>
"PLEASE WAIT"	O aparelho está a preparar-se para a função Bluetooth. Se a mensagem não desaparecer, desligue e volte a ligar o aparelho, e volte a conectar o dispositivo.
"NOT SUPPORT"	O telefone conectado não suporta a função de Reconhecimento de Voz.
"ERROR"	Repita a operação. Se "ERROR" aparecer de novo, verifique se o dispositivo suporta a função que tentou executar.
"H/W ERROR"	Reinicie o aparelho e tente a operação de novo. Se "H/W ERROR" aparecer de novo, consulte o seu centro de serviço mais próximo.
"SWITCHING NG"	Os telefones ligados não suportam a função de mudança de telefone.

Bluetooth®

Se ainda tiver problemas, reinicialize o aparelho. (➔ 3)

### ▲ Aviso

- Este aparelho só pode ser utilizado com um fornecimento de energia de CC de 12 V, com terra negativa.
- Desconecte o terminal negativo da bateria antes de efetuar as conexões e montagem.
- Não conecte o fio da bateria (amarelo) e o fio da ignição (vermelho) ao chassis do automóvel ou fio terra (preto) para prevenir um curto-circuito.
- Para evitar um curto-circuito:
  - Isole os fios não ligados com uma fita de vinilo.
  - Certifique-se de aterrar este aparelho ao chassis do automóvel de novo após a instalação.
  - Segure os fios com braçadeiras de cabo e enrole a fita de vinilo em torno dos fios que entrem em contacto com partes metálicas para proteger os fios.

### ▲ Cuidado

- Para o propósito de segurança, encarregue as ligações e a montagem a profissionais. Consulte o revendedor de áudio para automóveis.
- Instale este aparelho na consola do seu automóvel. Não toque nas partes de metal deste aparelho durante e logo após a utilização do aparelho. As partes de metal, tal como o dissipador de calor e a caixa ficam muito quentes.
- Não conecte os fios ⊖ dos altifalantes ao chassis do automóvel ou fio terra (preto), nem os conecte em paralelo.
- Conecte altifalantes com uma potência máxima acima de 50 W. Se a potência máxima dos altifalantes for inferior a 50 W, altere a definição [AMP GAIN] para evitar danos aos altifalantes. (➔ 22)
- Monte o aparelho num ângulo inferior a 30°.
- Se a cablagem do seu automóvel não tiver um terminal de ignição, ligue o fio de ignição (vermelho) ao terminal na caixa de fusíveis do automóvel que forneça uma energia de CC de 12 V e que seja ligado e desligado pela chave de ignição.
- Mantenha todos os cabos longe das partes metálicas de dissipação de calor.
- Depois que o aparelho tiver sido instalado, verifique se as lâmpadas de stop, os pisca-piscas, os limpa-para-brisas, etc. do automóvel estão funcionando corretamente.
- Se o fusível queimar-se, primeiro certifique-se de que os fios não estão em contacto com o chassis do automóvel e, em seguida, substitua o fusível por um novo com a mesma capacidade.

# INSTALAÇÃO/CONEXÃO

## Lista de peças para instalação

### (A) Placa de guarnição

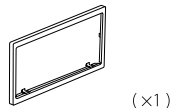

(x1)

### (B) Manga de montagem

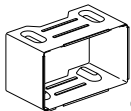

(x1)

### (C) Cablagem

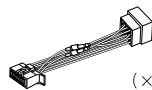

(x1)

### (D) Chave de extração

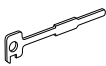

(x2)

### (E) Parafuso de cabeça chata (M5 x 8 mm)



(x8)

### (F) Parafuso de cabeça redonda (M5 x 8 mm)



(x8)

## Processo básico

- 1 Retire a chave do interruptor de ignição e, em seguida, desconecte o terminal  $\ominus$  da bateria do automóvel.
- 2 Conecte os fios adequadamente.  
Consulte a seção de conexão da cablagem. (→ 34)
- 3 Instale o aparelho no seu automóvel.  
Consulte a seção de instalação do aparelho (montagem no tablier).
- 4 Conecte o terminal  $\ominus$  da bateria do automóvel.
- 5 Prima **SOURCE**  $\odot$  para ligar o aparelho.
- 6 Reinicie o aparelho. (→ 3)

## Instalação do aparelho (montagem no tablier)

Instale a cablagem necessária. (→ 34)

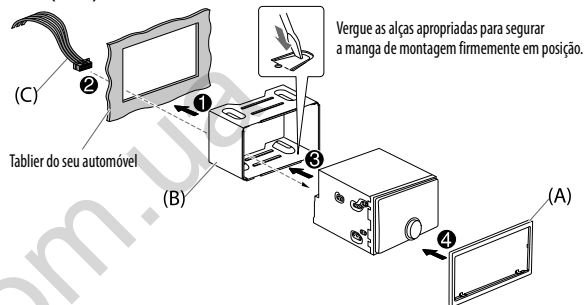

## Quando instalar sem a manga de montagem

- 1 Retire a manga de montagem e a placa de guarnição do aparelho.
- 2 Alinhe os orifícios no aparelho (em ambos lados) com o suporte de montagem do veículo e fixe o aparelho com parafusos (fornecida).

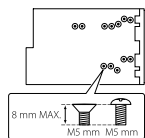

⚠ Utilize apenas os parafusos especificados. Utilizar parafusos inadequados pode danificar o aparelho.

## Como retirar o aparelho

- 1 Ajuste o pino pegador nas chaves de extração nos orifícios em ambos lados da placa de guarnição e, em seguida, puxe-o.
- 2 Insira as chaves de extração profundamente nas aberturas em cada lado e, em seguida, siga as setas mostradas abaixo.

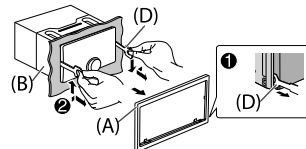

## Conexão da cablagem

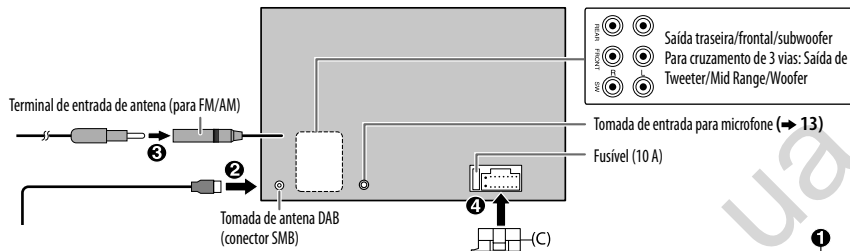

Saída traseira/frontal/subwoofer  
 Para cruzamento de 3 vias: Saída de Tweeter/Mid Range/Woofers

Quando ligar a um amplificador externo, ligue o seu fio de terra ao chassis do automóvel para evitar danos ao aparelho.

### Conexão dos conectores ISO em alguns automóveis VW/Audi ou Opel (Vauxhall)

Pode precisar modificar a cablagem fornecida como mostrado abaixo.

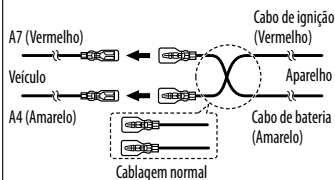

### Se o seu carro não tiver um terminal ISO

Recomendamos a instalação do aparelho com uma cablagem personalizada disponível no comércio, específica para o seu veículo, e para a sua segurança, certifique-se de solicitar este trabalho a profissionais. Consulte o seu revendedor de áudio para automóveis.

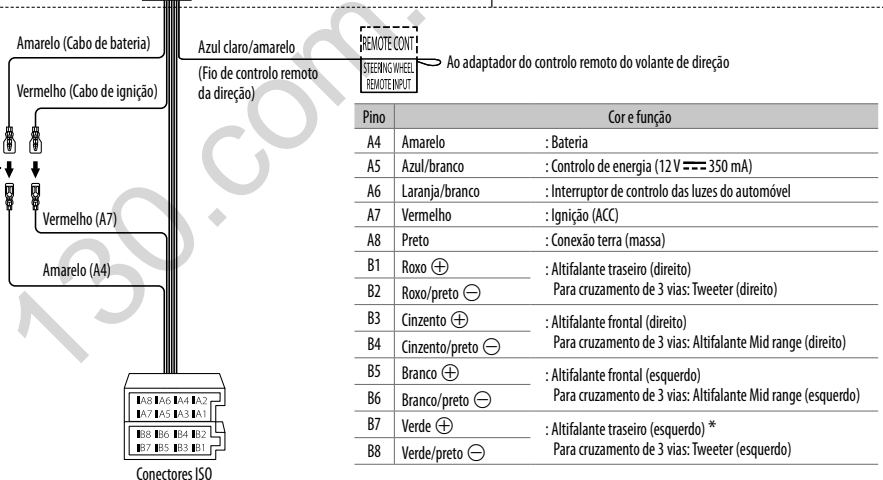

REMOTE CONTROL  
 STEERING WHEEL  
 REMOTE INPUT

Ao adaptador do controle remoto do volante de direção

Pino	Cor e função
A4	Amarelo : Bateria
A5	Azul/branco : Controle de energia (12V $\approx$ 350 mA)
A6	Laranja/branco : Interruptor de controle das luzes do automóvel
A7	Vermelho : Ignição (ACC)
A8	Preto : Conexão terra (massa)
B1	Roxo $\oplus$ : Altifalante traseiro (direito)
B2	Roxo/preto $\ominus$ : Para cruzamento de 3 vias: Tweeter (direito)
B3	Cinzeno $\oplus$ : Altifalante frontal (direito)
B4	Cinzeno/preto $\ominus$ : Para cruzamento de 3 vias: Altifalante Mid range (direito)
B5	Branco $\oplus$ : Altifalante frontal (esquerdo)
B6	Branco/preto $\ominus$ : Para cruzamento de 3 vias: Altifalante Mid range (esquerdo)
B7	Verde $\oplus$ : Altifalante traseiro (esquerdo) *
B8	Verde/preto $\ominus$ : Para cruzamento de 3 vias: Tweeter (esquerdo)

\* Pode também ligar um subwoofer diretamente sem um amplificador de subwoofer externo. Para a definição,  $\rightarrow$  23.

# ESPECIFICAÇÕES

Rádio digital	DAB	Gama de frequência	Banda III 174,928 MHz — 239,200 MHz
		Sensibilidade	-100 dBm
		Relação sinal-ruído	80 dB
		Tipo de conector de antena	SMB
		Voltagem de saída da antena	14,4 V (11 V – 16 V)
		Corrente máxima da antena	< 100 mA

Rádio analógico	FM	Gama de frequência	87,5 MHz — 108,0 MHz (passos de 50 kHz)
		Sensibilidade útil (S/N = 26 dB)	0,71 µV/75 Ω
		Sensibilidade de repouso (DIN S/N = 46 dB)	2,0 µV/75 Ω
		Resposta de frequência (±3 dB)	30 Hz — 15 kHz
		Relação Sinal-Ruído (MONO)	64 dB
		Separação de estéreo (1 kHz)	40 dB
AM (MW)	Gama de frequência	531 kHz — 1 611 kHz (passos de 9 kHz)	
	Sensibilidade útil (S/N = 20 dB)	28,2 µV (29 dBµ)	
AM (LW)	Gama de frequência	153 kHz — 279 kHz (passos de 9 kHz)	
	Sensibilidade útil (S/N = 20 dB)	50 µV (33,9 dBµ)	

Leitor de CD	Diodo laser	GaAlAs
	Filtro digital (D/A)	8 Sobreamostragem óctupla
	Velocidade de rotação	500 rpm — 200 rpm (CLV)
	Modulação e vibração	Abaixo do limite mensurável
	Resposta de frequência (±1 dB)	20 Hz — 20 kHz
	Distorção harmónica total (1 kHz)	0,01 %

Leitor de CD	Relação sinal-ruído (1 kHz)	105 dB
	Gama dinâmica	90 dB
	Separação de canais	85 dB
	Descodificador MP3	Em conformidade com MPEG-1/2 Audio Layer-3
	Descodificador WMA	Em conformidade com Windows Media Audio
Descodificador AAC	AAC-LC ficheiros ".aac"	

USB	Padrão USB	USB 1.1, USB 2.0 (Velocidade Máxima)
	Dispositivos compatíveis	Armazenamento em massa
	Sistema de ficheiros	FAT12/16/32
	Corrente de consumo máxima	CC 5 V $\pm$ 1,5 A
	Conversor de filtro digital (D/A)	24 Bit
	Resposta de frequência (±1 dB)	20 Hz — 20 kHz
	Relação sinal-ruído (1 kHz)	105 dB
	Gama dinâmica	90 dB
	Separação de canais	85 dB
	Descodificador MP3	Em conformidade com MPEG-1/2 Audio Layer-3
Descodificador WMA	Em conformidade com Windows Media Audio	
Descodificador AAC	Ficheiros AAC-LC ".aac", ".m4a"	
Descodificador WAV	PCM Linear	
Descodificador FLAC	Ficheiros FLAC, até 24 bits/96 kHz	

Auxiliar	Resposta de frequência (±3 dB)	20 Hz — 20 kHz
	Voltagem máxima de entrada	1 000 mV
	Impedância de entrada	30 kΩ

## ESPECIFICAÇÕES

Bluetooth	Versão	Bluetooth 3.0
	Gama de frequência	2,402 GHz — 2,480 GHz
	Potência de saída	Classe de potência 2, +4 dBm (MAX), 0 dBm (AVE)
	Alcance máximo de comunicação	Linha de vista aprox. 10 m (32,8 ft)
	Emparelhamento	SSP (Emparelhamento simples e seguro, da sigla em inglês Secure Simple Pairing)
Áudio	Perfil	HFP1.6, da sigla em inglês Hands-Free Profile (Perfil Mãos-Livres) AZDP, da sigla em inglês Advanced Audio Distribution Profile (Perfil de distribuição avançada de áudio) AVRCP1.5, da sigla em inglês Audio/Video Remote Control Profile (Perfil de controlo remoto de áudio/vídeo) PBAP, da sigla em inglês Phonebook Access Profile (Perfil de acesso à lista telefónica) SPP, da sigla em inglês Serial Port Profile (Perfil de porta série)
	Potência máxima de saída	50 W × 4 ou 50 W × 2 + 50 W × 1 (Subwoofer = 4 Ω)
	Potência em toda a banda (inferior a 1 % THD)	22 W × 4
	Impedância do altifalante	4 Ω — 8 Ω
	Nível de preout/Carga	4 000 mV/10 kΩ de carga
Impedância de preout	≤ 600 Ω	
Geral	Voltagem de operação (10,5 V — 16 V tolerável)	14,4 V
	Consumo máximo de corrente	10 A
	Intervalo da temperatura de funcionamento	-10°C — +60°C
	Dimensões da instalação (L × A × P)	182 mm × 111 mm × 158 mm
Peso líquido (inclui placa de guarnição, manga de montagem)	1,6 kg	

Sujeito a modificações sem aviso prévio.

130.com.ua

130.com.ua

130.com.ua



## libFLAC

Copyright (C) 2000-2009 Josh Coalson

Copyright (C) 2011-2013 Xiph.Org Foundation

Redistribution and use in source and binary forms, with or without modification, are permitted provided that the following conditions are met:

- Redistributions of source code must retain the above copyright notice, this list of conditions and the following disclaimer.
- Redistributions in binary form must reproduce the above copyright notice, this list of conditions and the following disclaimer in the documentation and/or other materials provided with the distribution.
- Neither the name of the Xiph.org Foundation nor the names of its contributors may be used to endorse or promote products derived from this software without specific prior written permission.

THIS SOFTWARE IS PROVIDED BY THE COPYRIGHT HOLDERS AND CONTRIBUTORS "AS IS" AND ANY EXPRESS OR IMPLIED WARRANTIES, INCLUDING, BUT NOT LIMITED TO, THE IMPLIED WARRANTIES OF MERCHANTABILITY AND FITNESS FOR A PARTICULAR PURPOSE ARE DISCLAIMED. IN NO EVENT SHALL THE FOUNDATION OR CONTRIBUTORS BE LIABLE FOR ANY DIRECT, INDIRECT, INCIDENTAL, SPECIAL, EXEMPLARY, OR CONSEQUENTIAL DAMAGES (INCLUDING, BUT NOT LIMITED TO, PROCUREMENT OF SUBSTITUTE GOODS OR SERVICES; LOSS OF USE, DATA, OR PROFITS; OR BUSINESS INTERRUPTION) HOWEVER CAUSED AND ON ANY THEORY OF LIABILITY, WHETHER IN CONTRACT, STRICT LIABILITY, OR TORT (INCLUDING NEGLIGENCE OR OTHERWISE) ARISING IN ANY WAY OUT OF THE USE OF THIS SOFTWARE, EVEN IF ADVISED OF THE POSSIBILITY OF SUCH DAMAGE.

- Microsoft and Windows Media are either registered trademarks or trademarks of Microsoft Corporation in the United States and/or other countries.
- "Made for iPod," and "Made for iPhone" mean that an electronic accessory has been designed to connect specifically to iPod, or iPhone, respectively, and has been certified by the developer to meet Apple performance standards. Apple is not responsible for the operation of this device or its compliance with safety and regulatory standards. Please note that the use of this accessory with iPod or iPhone may affect wireless performance.
- iPhone, iPod, iPod classic, iPod nano, and iPod touch are trademarks of Apple Inc., registered in the U.S. and other countries.
- Lightning is a trademark of Apple Inc.
- SPOTIFY and the Spotify logo are among the registered trademarks of Spotify AB.
- Android is trademark of Google Inc.
- The Bluetooth® word mark and logos are registered trademarks owned by Bluetooth SIG, Inc. and any use of such marks by JVC KENWOOD Corporation is under license. Other trademarks and trade names are those of their respective owners.