



PHONES

0 (800) 800 130
(050) 462 0 130
(063) 462 0 130
(067) 462 0 130

130
COM.UA

Internet store of
autogoods



SKYPE

km-130

CAR RECEIVERS — Receivers • Media receivers and stations • Native receivers • CD/DVD changers • FM-modulators/USB adapters • Flash memory • Facia plates and adapters • Antennas • Accessories |
CAR AUDIO — Car audio speakers • Amplifiers • Subwoofers • Processors • Crossovers • Headphones • Accessories | TRIP COMPUTERS — Universal computers • Model computers • Accessories |
GPS NAVIGATORS — Portable GPS • Built-in GPS • GPS modules • GPS trackers • Antennas for GPS navigators • Accessories | VIDEO — DVR • TV sets and monitors • Car TV tuners • Cameras • Videomodules
• Transcoders • Car TV antennas • Accessories | SECURITY SYSTEMS — Car alarms • Bike alarms • Mechanical blockers • Immobilizers • Sensors • Accessories | OPTIC AND LIGHT — Xenon • Bixenon • Lamps
• LED • Stroboscopes • Optic and Headlights • Washers • Light, rain sensors • Accessories | PARKTRONICS AND MIRRORS — Rear parktronic • Front parktronic • Combined parktronic • Rear-view mirrors
• Accessories | HEATING AND COOLING — Seat heaters • Mirrors heaters • Screen-wipers heaters • Engine heaters • Auto-refrigerators • Air conditioning units • Accessories | TUNING — Vibro-isolation
• Noise-isolation • Tint films • Accessories | ACCESSORIES — Radar-detectors • Handsfree, Bluetooth • Windowlifters • Compressors • Beeps, loudspeakers • Measuring instruments • Cleaners • Car seats
• Miscellaneous | MOUNTING — Installation kits • Upholstery • Grilles • Tubes • Cable and wire • Tools • Miscellaneous | POWER — Batteries • Converters • Start-charging equipment • Capacitors
• Accessories | MARINE AUDIO AND ELECTRONICS — Marine receivers • Marine audio speakers • Marine subwoofers • Marine amplifiers • Accessories | CAR CARE PRODUCTS — Additives • Washer fluid •
Care accessories • Car polish • Flavors • Adhesives and sealants | LIQUID AND OIL — Motor oil • Transmission oil • Brake fluid • Antifreeze • Technical lubricant



In store "130" you can find and buy almost all necessary goods for your auto in Kyiv and other cities, delivery by ground and postal services. Our experienced consultants will provide you with exhaustive information and help you to chose the very particular thing. We are waiting for you at the address

<https://130.com.ua>



ENGLISH
FRANÇAIS
DEUTSCH
РУССКИЙ

KD-X330BT / KD-X33MBT

DIGITAL MEDIA RECEIVER

INSTRUCTION MANUAL

RÉCEPTEUR MULTIMÉDIA NUMÉRIQUE

MANUEL D'INSTRUCTIONS

DIGITAL-MEDIA-RECEIVER

BEDIENUNGSANLEITUNG

ЦИФРОВОЙ МУЛЬТИМЕДИЙНЫЙ РЕСИВЕР

ИНСТРУКЦИЯ ПО ЭКСПЛУАТАЦИИ

JVCKENWOOD Corporation

130.com.ua

Made for



iPod



iPhone





Pb

Information on Disposal of Old Electrical and Electronic Equipment and Batteries (applicable for countries that have adopted separate waste collection systems)

Products and batteries with the symbol (crossed-out wheeled bin) cannot be disposed as household waste.

Old electrical and electronic equipment and batteries should be recycled at a facility capable of handling these items and their waste byproducts.

Contact your local authority for details in locating a recycle facility nearest to you. Proper recycling and waste disposal will help conserve resources whilst preventing detrimental effects on our health and the environment.

Notice: The sign "Pb" below the symbol for batteries indicates that this battery contains lead.

Information sur l'élimination des anciens équipements électriques et électroniques et piles électriques (applicable dans les pays qui ont adopté des systèmes de collecte sélective)

Les produits et piles électriques sur lesquels le pictogramme (poubelle barrée) est apposé ne peuvent pas être éliminés comme ordures ménagères.

Les anciens équipements électriques et électroniques et piles électriques doivent être recyclés sur des sites capables de traiter ces produits et leurs déchets.

Contactez vos autorités locales pour connaître le site de recyclage le plus proche. Un recyclage adapté et l'élimination des déchets aideront à conserver les ressources et à nous préserver des leurs effets nocifs sur notre santé et sur l'environnement.

Remarque: Le symbole "Pb" ci-dessous sur des piles électrique indique que cette pile contient du plomb.

Entsorgung von gebrauchten elektrischen und elektronischen Geräten und Batterien (anzuwenden in Ländern mit einem separaten Sammelsystem für solche Geräte)

Das Symbol (durchgestrichene Mülltonne) auf dem Produkt oder seiner Verpackung weist darauf hin, dass dieses Produkt nicht als normaler Haushaltsabfall behandelt werden darf, sondern an einer Annahmestelle für das Recycling von elektrischen und elektronischen Geräten und Batterien abgegeben werden muss.

Durch Ihren Beitrag zur korrekten Entsorgung dieses Produktes schützen Sie die Umwelt und die Gesundheit Ihrer Mitmenschen.

Unsachgemäße oder falsche Entsorgung gefährden Umwelt und Gesundheit. Weitere Informationen über das Recycling dieses Produktes erhalten Sie von Ihrer Gemeinde oder den kommunalen Entsorgungsbetrieben.

Achtung: Das Zeichen „Pb“ unter dem Symbol für Batterien zeigt an, dass diese Batterie Blei enthält.

EAC

Дата изготовления (месяц/год) находится на этикетке устройства.

В соответствии с Законом Российской Федерации "О защите прав потребителей" срок службы (годности) данного товара "по истечении которого он может представлять опасность для жизни, здоровья потребителя, причинять вред его имуществу или окружающей среде" составляет семь (7) лет со дня производства. Этот срок является временем, в течение которого потребитель данного товара может безопасно им пользоваться при условии соблюдения инструкции по эксплуатации данного товара, проводя необходимое обслуживание, включающее замену расходных материалов и/или соответствующее ремонтное обеспечение в специализированном сервисном центре.

Дополнительные косметические материалы к данному товару, поставляемые вместе с ним, могут храниться в течение двух (2) лет со дня его производства.

Срок службы (годности), кроме срока хранения дополнительных косметических материалов, упомянутых в предыдущих двух пунктах, не затрагивает никаких других прав потребителя, в частности, гарантийного свидетельства JVC, которое он может получить в соответствии с законом о правах потребителя или других законов, связанных с ним.

libFLAC

Copyright (C) 2000,2001,2002,2003,2004,2005,2006,2007,2008,2009 Josh Coalson

Redistribution and use in source and binary forms, with or without modification, are permitted provided that the following conditions are met:

- Redistributions of source code must retain the above copyright notice, this list of conditions and the following disclaimer.
- Redistributions in binary form must reproduce the above copyright notice, this list of conditions and the following disclaimer in the documentation and/or other materials provided with the distribution.
- Neither the name of the Xiph.org Foundation nor the names of its contributors may be used to endorse or promote products derived from this software without specific prior written permission.

THIS SOFTWARE IS PROVIDED BY THE COPYRIGHT HOLDERS AND ONTRIBUTORS "AS IS" AND ANY EXPRESS OR IMPLIED WARRANTIES, INCLUDING, BUT NOT LIMITED TO, THE IMPLIED WARRANTIES OF MERCHANTABILITY AND FITNESS FOR A PARTICULAR PURPOSE ARE DISCLAIMED. IN NO EVENT SHALL THE FOUNDATION OR CONTRIBUTORS BE LIABLE FOR ANY DIRECT, INDIRECT, INCIDENTAL, SPECIAL, EXEMPLARY, OR CONSEQUENTIAL DAMAGES (INCLUDING, BUT NOT LIMITED TO, PROCUREMENT OF SUBSTITUTE GOODS OR SERVICES; LOSS OF USE, DATA, OR PROFITS; OR BUSINESS INTERRUPTION) HOWEVER CAUSED AND ON ANY THEORY OF LIABILITY, WHETHER IN CONTRACT, STRICT LIABILITY, OR TORT (INCLUDING NEGLIGENCE OR OTHERWISE) ARISING IN ANY WAY OUT OF THE USE OF THIS SOFTWARE, EVEN IF ADVISED OF THE POSSIBILITY OF SUCH DAMAGE.

For Israel

מידע בדבר השלכה לאשפה של ציוד חשמלי ואלקטרוני ישן וכן סוללות (רלוונטי למדינות שמתמשות במערכת איסוף אשפה מופרדת).

לא ניתן להשליך מוצרים וסוללות עם הימון (פח אשפה עם X עליו) כאשפה ביתית רגילה. יש למחזר ציוד חשמלי ואלקטרוני ישן וכן סוללות במתקן המסוגל לטפל בפריטים כאלה ובתוצרי הלוואי שלהם. צרו קשר עם הרשות המקומית לקבלת פרטים אודות מתקן המיחזור הקרוב אליכם. מיחזור והשלכה לאשפה נאותים יעזרו לשמר משאבים ולמנוע השפעות שליליות על בריאותנו ועל הסביבה. שימו לב: הימון Pb שמתחת לסימון עבור סוללות מצוין שהסוללה מכילה עופרת.



Declaration of Conformity with regard to the R&TTE Directive 1999/5/EC
Declaration of Conformity with regard to the EMC Directive
Declaration of Conformity with regard to the RoHS Directive 2011/65/EU
Manufacturer:

JVC KENWOOD Corporation
3-12, Moriya-cho, Kanagawa-ku, Yokohama-shi, Kanagawa, 221-0022, Japan

EU Representative:

JVC Technical Services Europe GmbH
Konrad-Adenauer-Allee 1-11, D-61118 Bad Vilbel, Germany

Déclaration de conformité vis à vis de la Directive 1999/5/CE de R&TTE
Déclaration de conformité se rapportant à la directive EMC
Déclaration de conformité se rapportant à la directive RoHS 2011/65/EU
Fabricant:

JVC KENWOOD Corporation
3-12, Moriya-cho, Kanagawa-ku, Yokohama-shi, Kanagawa, 221-0022, Japan

Représentants dans l'UE:

JVC Technical Services Europe GmbH
Konrad-Adenauer-Allee 1-11, D-61118 Bad Vilbel, Germany

Konformitätserklärung in Bezug auf die R&TTE-Vorschrift 1999/5/EG
Konformitätserklärung in Bezug auf die EMC-Vorschrift
Konformitätserklärung in Bezug auf die RoHS-Vorschrift 2011/65/EU
Hersteller:

JVC KENWOOD Corporation
3-12, Moriya-cho, Kanagawa-ku, Yokohama-shi, Kanagawa, 221-0022, Japan

EU-Vertreter:

JVC Technical Services Europe GmbH
Konrad-Adenauer-Allee 1-11, D-61118 Bad Vilbel, Germany

Декларация соответствия относительно Директивы R&TTE 1999/5/EC
Декларация соответствия относительно Директивы EMC
Декларация соответствия относительно Директивы RoHS 2011/65/EU
Производитель:

JVC KENWOOD Corporation
3-12 Moriya-cho, Kanagawa-ku, Yokohama-shi, Kanagawa, 221-0022, Japan

Представительство в ЕС:

JVC Technical Services Europe GmbH
Konrad-Adenauer-Allee 1-11, D-61118 Bad Vilbel, Germany

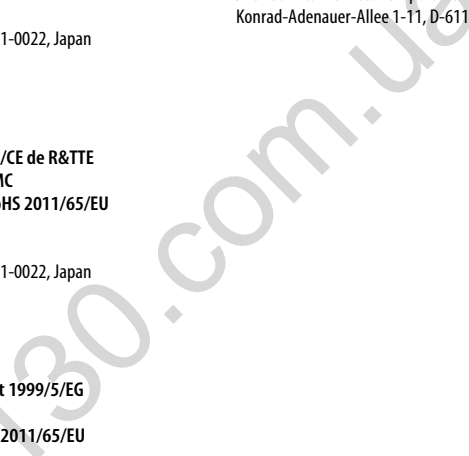

English

Hereby, JVC KENWOOD declares that this unit KD-X330BT/KD-X33MBT is in compliance with the essential requirements and other relevant provisions of Directive 1999/5/EC.

Français

Par la présente JVC KENWOOD déclare que l'appareil KD-X330BT/KD-X33MBT est conforme aux exigences essentielles et aux autres dispositions pertinentes de la directive 1999/5/CE. Par la présente, JVC KENWOOD déclare que ce KD-X330BT/KD-X33MBT est conforme aux exigences essentielles et aux autres dispositions de la directive 1999/5/CE qui lui sont applicables.

Deutsch

Hiermit erklärt JVC KENWOOD, dass sich dieser KD-X330BT/KD-X33MBT in Übereinstimmung mit den grundlegenden Anforderungen und den anderen relevanten Vorschriften der Richtlinie 1999/5/EG befindet. (BMWii)
Hiermit erklärt JVC KENWOOD die Übereinstimmung des Gerätes KD-X330BT/KD-X33MBT mit den grundlegenden Anforderungen und den anderen relevanten Festlegungen der Richtlinie 1999/5/EG. (Wien)

Nederlands

Hierbij verklaart JVC KENWOOD dat het toestel KD-X330BT/KD-X33MBT in overeenstemming is met de essentiële eisen en de andere relevante bepalingen van richtlijn 1999/5/EG.
Bij deze verklaart JVC KENWOOD dat deze KD-X330BT/KD-X33MBT voldoet aan de essentiële eisen en aan de overige relevante bepalingen van Richtlijn 1999/5/EC.

Italiano

Con la presente JVC KENWOOD dichiara che questo KD-X330BT/KD-X33MBT è conforme ai requisiti essenziali ed alle altre disposizioni pertinenti stabilite dalla direttiva 1999/5/CE.

Español

Por medio de la presente JVC KENWOOD declara que el KD-X330BT/KD-X33MBT cumple con los requisitos esenciales y cualesquiera otras disposiciones aplicables o exigibles de la Directiva 1999/5/CE.

Português

JVC KENWOOD declara que este KD-X330BT/KD-X33MBT está conforme com os requisitos essenciais e outras disposições da Directiva 1999/5/CE.

Polska

JVC KENWOOD niniejszym oświadcza, że KD-X330BT/KD-X33MBT spełnia zasadnicze wymogi oraz inne istotne postanowienia dyrektywy 1999/5/EC.

Český

JVC KENWOOD tímto prohlašuje, že tento KD-X330BT/KD-X33MBT je ve shodě se základními požadavky a dalšími příslušnými ustanoveními směrnice 1999/5/ES.

Magyar

Alulírott, JVC KENWOOD, kijelenti, hogy a jelen KD-X330BT/KD-X33MBT megfelel az 1999/5/EC irányelvben meghatározott alapvető követelményeknek és egyéb vonatkozó előírásoknak.

Svenska

Härmed intygar JVC KENWOOD att denna KD-X330BT/KD-X33MBT står i överensstämmelse med de väsentliga egenskapskrav och övriga relevanta bestämmelser som framgår av direktiv 1999/5/EC.

Suomi

JVC KENWOOD vakuuttaa täten että KD-X330BT/KD-X33MBT tyypinen laite on direktiivin 1999/5/EY oleellisten vaatimusten ja sitä koskevien direktiivin muuten ehtojen mukainen.

Slovenko

S tem JVC KENWOOD izjavlja, da je ta KD-X330BT/KD-X33MBT v skladu z osnovnimi zahtevami in ostalimi ustreznimi predpisi Direktive 1999/5/EC.

Slovensky

Spoločnosť JVC KENWOOD týmto vyhlasuje, že KD-X330BT/KD-X33MBT spĺňa základné požiadavky a ďalšie príslušné ustanovenia Direktívy 1999/5/EC.

Dansk

Undertegnede JVC KENWOOD erklærer herved, at følgende udstyr KD-X330BT/KD-X33MBT overholder de væsentlige krav og øvrige relevante krav i direktiv 1999/5/EF.

Ελληνικά

ΜΕ ΤΗΝ ΠΑΡΟΥΣΑ JVC KENWOOD ΔΗΛΩΝΕΙ ΟΤΙ ΚΑΤΑΧΩΡΗΤΟ ΤΟ ΚΑΤΑΣΤΡΟΦΟΡΟΝ ΕΙΝΑΙ ΚΑΙ ΤΙΣ ΛΟΙΠΕΣ ΣΧΕΤΙΚΕΣ ΔΙΑΤΑΞΕΙΣ ΤΗΣ ΟΔΗΓΙΑΣ 1999/5/ΕΚ.

Eesti

Sellega kinnitab JVC KENWOOD, et see KD-X330BT/KD-X33MBT vastab direktiivi 1999/5/EC põhilistele nõudmistele ja muudele asjakohastele määrustele.

Latviešu

Ar šo, JVC KENWOOD, apstiprina, ka KD-X330BT/KD-X33MBT atbilst Direktīvas 1999/5/EC galvenajām prasībām un citiem tās nosacījumiem.

Lietuviškai

Šiuo, JVC KENWOOD, pareiškia, kad šis KD-X330BT/KD-X33MBT atitinka pagrindinius Direktyvos 1999/5/EB reikalavimus ir kitas svarbias nuostatas.

Malti

Hawnhekk, JVC KENWOOD, jiddikjara li dan KD-X330BT/KD-X33MBT jikkonforma mal-htigijiet essenzzjali u ma provvedimenti oħrajn relevanti li hemm fid-Direttiva 1999/5/EC.

Українська

Компанія JVC KENWOOD заявляє, що цей виріб KD-X330BT/KD-X33MBT відповідає ключовим вимогам та іншим пов'язаним положенням Директиви 1999/5/EC.

Turkish

Bu vesileyle JVC KENWOOD, KD-X330BT/KD-X33MBT ünitesinin, 1999/5/EC Direktifinin başlıca gereksinimleri ve diğer ilgili hükümleri ile uyumlu olduğunu beyan eder.

Русский

Настоящим, JVC KENWOOD декларирует, что это устройство "KD-X330BT/KD-X33MBT" соответствует необходимым требованиям и другим важным положениям директивы 1999/5/EC.

Україна

Цим, JVC KENWOOD декларує, що цей виріб "KD-X330BT/KD-X33MBT" Відповідає суттєвим вимогам та іншим відповідним пунктам Директиви 1999/5/EC.

CONTENTS

BEFORE USE	2
BASICS	3
GETTING STARTED	4
1 Cancel the demonstration	
2 Set the clock	
3 Set the basic settings	
RADIO	5
AUX	6
USB / iPod / ANDROID	7
BLUETOOTH®	9
AUDIO SETTINGS	14
DISPLAY SETTINGS	18
REFERENCES	19
Maintenance	
More information	
TROUBLESHOOTING	21
SPECIFICATIONS	23
INSTALLATION / CONNECTION	24

BEFORE USE

IMPORTANT

- To ensure proper use, please read through this manual before using this product. It is especially important that you read and observe Warning and Caution in this manual.
- Please keep the manual in a safe and accessible place for future reference.

▲ Warning

Do not operate any function that takes your attention away from safe driving.

▲ Caution

Volume setting:

- Adjust the volume so that you can hear sounds outside the car to prevent accidents.
- Lower the volume before playing digital sources to avoid damaging the speakers by the sudden increase of the output level.

General:

- Avoid using the external device if it might hinder safe driving.
- Make sure all important data has been backed up. We shall bear no responsibility for any loss of recorded data.
- Never put or leave any metallic objects (such as coins or metal tools) inside the unit to prevent a short circuit.

Remote control (RM-RK52):

- Do not leave the remote control in hot places such as on the dashboard.
- The Lithium battery is in danger of explosion if replaced incorrectly. Replace it only with the same or equivalent type.
- The battery pack or batteries shall not be exposed to excessive heat such as sunshine, fire or the like.
- Keep the battery out of reach of children and in its original packaging when not in used. Dispose of used batteries promptly. If swallowed, contact a physician immediately.

How to read this manual

- Operations are explained mainly using buttons on the faceplate of KD-X330BT.
- English indications are used for the purpose of explanation. You can select the display language from the menu. (→ 4)
- [XX] indicates the selected items.
- (→ XX) indicates references are available on the stated page.

BASICS

Faceplate

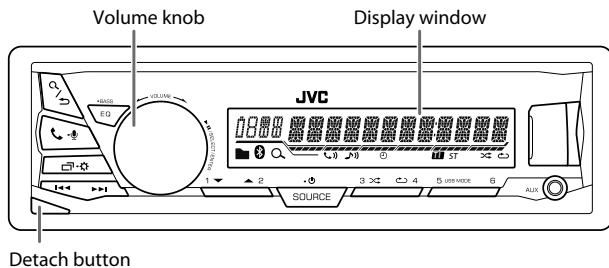

Attach

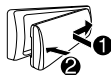

Detach

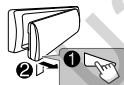

How to reset



Press the switch twice within 5 seconds after detaching the faceplate.

Remote control (RM-RK52)

KD-X33MBT can be remotely controlled with an optionally purchased remote control.



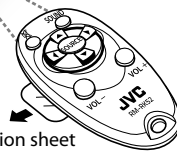



Remote sensor (Do not expose to bright sunlight.)

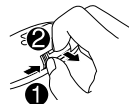

Pull out the insulation sheet when using for the first time.

How to replace the battery



To	On the faceplate	On the remote control
Turn on the power	Press SOURCE  . • Press and hold to turn off the power.	(Not available)
Adjust the volume	Turn the volume knob. Press the volume knob to mute the sound or pause playback. • Press again to cancel.	Press VOL + or VOL - . Press  to mute the sound or pause playback. • Press again to cancel.
Select a source	• Press SOURCE  repeatedly. • Press SOURCE  , then turn the volume knob within 2 seconds.	Press SOURCE repeatedly.
Change the display information	Press   repeatedly. (→ 20)	(Not available)

GETTING STARTED

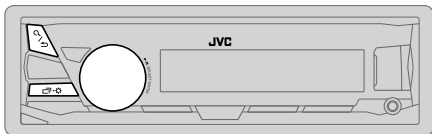

1 Cancel the demonstration

When you turn on the power for the first time (or [FACTORY RST] is set to [YES]), the display shows: "CANCEL DEMO" → "PRESS" → "VOLUME KNOB"

- 1 Press the volume knob.
[YES] is selected for the initial setup.
- 2 Press the volume knob again.
"DEMO OFF" appears.

2 Set the clock

- 1 Press and hold to exit.
- 2 Turn the volume knob to select [CLOCK], then press the knob.
- 3 Turn the volume knob to select [CLOCK SET], then press the knob.
- 4 Turn the volume knob to make the settings, then press the knob.
Day → Hour → Minute
- 5 Turn the volume knob to select [24H/ 12H], then press the knob.
- 6 Turn the volume knob to select [12 HOUR] or [24 HOUR], then press the knob.
- 7 Press to exit.

To return to the previous setting item, press / .

3 Set the basic settings

- 1 Press and hold to exit.
- 2 Turn the volume knob to select an item (see the following table), then press the knob.
- 3 Repeat step 2 until the desired item is selected or activated.
- 4 Press to exit.

To return to the previous setting item, press / .

Default: **XX**

SETTINGS	
BEEP	(Not applicable when 3-way crossover is selected.) ON: Activates the keypad tone. ; OFF: Deactivates.
SRC SELECT	
AM*	ON: Enables AM in source selection. ; OFF: Disables.
AUX*	ON: Enables AUX in source selection. ; OFF: Disables.
F/W UPDATE	
SYSTEM	
F/W xxxx	YES: Starts upgrading the firmware. ; NO: Cancels (upgrading is not activated). For details on how to update the firmware, see: < http://www.jvc.net/cs/car/ >.
FACTORY RST	YES: Resets the settings to default (except the stored station). ; NO: Cancels.
CLOCK	
CLOCK SYNC	AUTO: The clock time is automatically set using the Clock Time (CT) data in FM Radio Data System signal. ; OFF: Cancels.
CLOCK DISP	ON: The clock time is shown on the display even when the unit is turned off. ; OFF: Cancels.
ENGLISH	
РУССКИЙ	Select the display language for menu and music information if applicable. By default, ENGLISH is selected.
ESPAÑOL	

* Not displayed when the corresponding source is selected.

RADIO

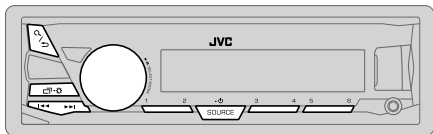

"ST" lights up when receiving an FM stereo broadcast with sufficient signal strength.

Search for a station

- 1 Press **SOURCE** repeatedly to select FM or AM.
- 2 Press (or press on RM-RK52) to search for a station automatically.
(or)
Press and hold (or press and hold on RM-RK52) until "M" flashes, then press repeatedly to search for a station manually.

Settings in memory

You can store up to 18 stations for FM and 6 stations for AM.

Store a station

While listening to a station....

Press and hold one of the number buttons (1 to 6).
(or)

- 1 Press and hold the volume knob until "PRESET MODE" flashes.
- 2 Turn the volume knob to select a preset number, then press the knob.
The preset number flashes and "MEMORY" appears.

Select a stored station

Press one of the number buttons (1 to 6).
(or)

- 1 Press .
- 2 Turn the volume knob to select a preset number, then press the knob to confirm.

Other settings

- 1 Press and hold .
- 2 Turn the volume knob to select [TUNER], then press the knob.
- 3 Turn the volume knob to select an item (see the following table), then press the knob.
- 4 Repeat step 3 until the desired item is selected/activated or follow the instructions stated on the selected item.
- 5 Press to exit.

To return to the previous setting item, press .

Default: **XX**

RADIO TIMER Turns on the radio at a specific time regardless of the current source.

- 1 **ONCE/ DAILY/ WEEKLY/ OFF**: Select how often the timer will be turned on.
- 2 **FM/ AM**: Select the band.
- 3 **01 to 18** (for FM)/ **01 to 06** (for AM): Select the preset station.
- 4 Set the activation day*¹ and time.
"Ⓞ" lights up when complete.

Radio Timer will not activate for the following cases.

- The unit is turned off.
- [OFF] is selected for [AM] in [SRC SELECT] after Radio Timer for AM is selected. (→ 4)

SSM **SSM 01 – 06 / SSM 07 – 12 / SSM 13 – 18**: Automatically presets up to 18 stations for FM. "SSM" stops flashing when the first 6 stations are stored. Select **SSM 07 – 12 / SSM 13 – 18** to store the following 12 stations.

*¹ Selectable only when [ONCE] or [WEEKLY] is selected in step 1.

RADIO

Default: **XX**

LOCAL SEEK	ON: Searches only FM stations with good reception. ; OFF: Cancels. • Settings made are applicable only to the selected source/station. Once you change the source/station, you need to make the settings again.
IF BAND	AUTO: Increases the tuner selectivity to reduce interference noises from adjacent FM stations. (Stereo effect may be lost.) ; WIDE: Subjects to interference noises from adjacent FM stations, but sound quality will not be degraded and the stereo effect will remain.
MONO	ON: Improves the FM reception, but the stereo effect will be lost. ; OFF: Cancels.
NEWS-STBY*2	ON: The unit will temporarily switch to News Programme if available. ; OFF: Cancels.
REGIONAL*2	ON: Switches to another station only in the specific region using the "AF" control. ; OFF: Cancels.
AF SET*2	ON: Automatically searches for another station broadcasting the same program in the same Radio Data System network with better reception when the current reception is poor. ; OFF: Cancels.
TI SET*2	ON: Allows the unit to temporarily switch to Traffic Information if available ("TI" lights up). ; OFF: Cancels.
PTY SEARCH*2	Select a PTY code (see below). If there is a station broadcasting a program of the same PTY code as you have selected, that station is tuned in.

PTY code: **NEWS, AFFAIRS, INFO, SPORT, EDUCATE, DRAMA, CULTURE, SCIENCE, VARIED, POP M (music), ROCK M (music), EASY M (music), LIGHT M (music), CLASSICS, OTHER M (music), WEATHER, FINANCE, CHILDREN, SOCIAL, RELIGION, PHONE IN, TRAVEL, LEISURE, JAZZ, COUNTRY, NATION M (music), OLDIES, FOLK M (music), DOCUMENT**

*2 Only for FM source.

AUX

Use a portable audio player

1 Connect a portable audio player (commercially available).

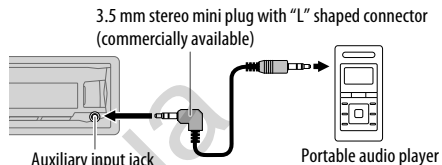

2 Select [ON] for [AUX] in [SRC SELECT]. (→ 4)

3 Press **SOURCE** repeatedly to select **AUX**.

4 Turn on the portable audio player and start playback.



Use a 3-core plug head stereo mini plug for optimum audio output.

USB / iPod / ANDROID

Start playback

The source changes automatically and playback starts.

USB input terminal

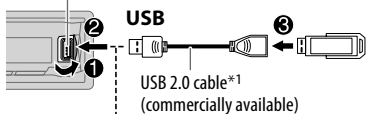

iPod/iPhone

(Accessory of the iPod/iPhone)*1

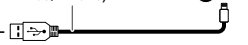

ANDROID*2

Micro USB 2.0 cable*1
(commercially available)

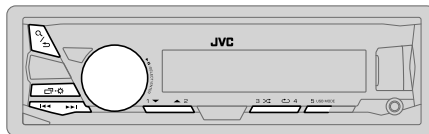
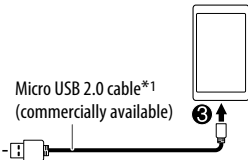

To	On the faceplate	On the remote control
Reverse / Fast-forward*3	Press and hold ◀◀ / ▶▶ L	Press and hold ◀ / ▶ .
Select a file	Press ◀◀ / ▶▶ L	Press ◀ / ▶ .
Select a folder*4	Press 2 ▲ / 1 ▼ .	Press ▲ / ▼ .
Repeat play*5	Press 4 ↺ repeatedly. TRACK RPT/ FOLDER RPT/ ALL RPT : MP3/WMA/AAC/WAV/FLAC file ONE RPT/ ALL RPT/ RPT OFF : iPod or ANDROID	
Random play*5	Press 3 ↻ repeatedly. FOLDER RND/ ALL RND/ RND OFF : MP3/WMA/AAC/WAV/FLAC file SONG RND/ ALL RND/ RND OFF : iPod or ANDROID	

*1 Do not leave the cable inside the car when not using.

*2 When connecting an Android device, "Press [VIEW] to install JVC MUSIC PLAY APP" is shown. Follow the instructions to install the application. You can also install the latest version of JVC MUSIC PLAY application on your Android device before connecting. (→ 19)

*3 For ANDROID: Applicable only when [AUTO MODE] is selected. (→ 8)

*4 Only for MP3/WMA/AAC/WAV/FLAC files. This does not work for iPod/ ANDROID.

*5 For iPod/ ANDROID: Applicable only when [HEAD MODE]/ [AUTO MODE] is selected. (→ 8)

Select control mode

While in USB-IPOD source, press **5 USB MODE** repeatedly.

HEAD MODE: Control iPod from this unit.

IPHONE MODE: Control iPod using the iPod itself. However, you can still play/pause or file skip from this unit.

While in ANDROID source, press **5 USB MODE** repeatedly.

AUTO MODE: Control Android device from this unit via JVC MUSIC PLAY application installed in the Android device.

AUDIO MODE: Control Android device using the Android device itself via other media player applications installed in the Android device. However, you can still play/pause or file skip from this unit.

Select music drive

Press **5 USB MODE** repeatedly.

Stored songs in the following drive will be played back.

- Selected internal or external memory of a smartphone (Mass Storage Class).
- Selected drive of a multiple drives device.

Select a file from a folder/list

- 1 Press **Q / ↵**.
- 2 Turn the volume knob to select a folder/list, then press the knob.
- 3 Turn the volume knob to select a file, then press the knob.

Quick Search

If you have many files, you can search through them quickly.

Turn the volume knob quickly to browse through the list quickly.

– Not applicable for iPod.

Alphabet search (applicable only for iPod):

You can search for a file according to the first character.

Press 2 ▲ / 1 ▼ or turn the volume knob quickly to select the desired character (A to Z/ 0 to 9/ OTHERS).

– Select “OTHERS” if the first character is other than A to Z, 0 to 9.

- To return to the previous setting item, press **Q / ↵**.
- To cancel, press and hold **Q / ↵**.
- For iPod, applicable only when [HEAD MODE] is selected.
- For ANDROID, applicable only when [AUTO MODE] is selected.

BLUETOOTH®

BLUETOOTH — Connection

Supported Bluetooth profiles

- Hands-Free Profile (HFP)
- Advanced Audio Distribution Profile (A2DP)
- Audio/Video Remote Control Profile (AVRCP)
- Serial Port Profile (SPP)
- Phonebook Access Profile (PBAP)

Supported Bluetooth codecs

- Sub Band Codec (SBC)
- Advanced Audio Coding (AAC)

Connect the microphone

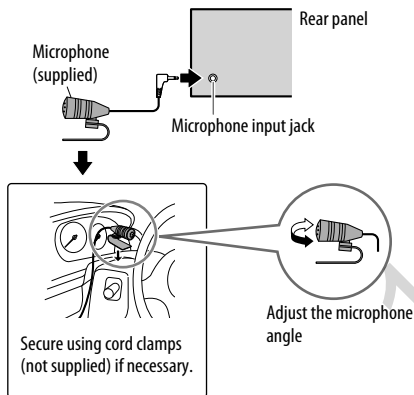

Pair and connect a Bluetooth device for the first time

- 1 Press **SOURCE** to turn on the unit.
- 2 Search and select **"JVC UNIT"** on the Bluetooth device.
"BT PAIRING" flashes on the display.
 - For some Bluetooth devices, you may need to enter the Personal Identification Number (PIN) code immediately after searching.
- 3 Perform **(A)** or **(B)** depending on what scrolls on the display.
For some Bluetooth devices, pairing sequence may vary from the steps described below.
 - (A) **"[Device Name]"** → **"XXXXXX"** → **"VOL – YES"** → **"BACK – NO"**
"XXXXXX" is a 6-digit passkey randomly generated during each pairing.
 - 1 Ensure that the passkey which appears on the unit and Bluetooth device is the same.
 - 2 Press the volume knob to confirm the passkey.
 - 3 Operate the Bluetooth device to confirm the passkey.
 - (B) **"[Device Name]"** → **"VOL – YES"** → **"BACK – NO"**
 - 1 Press the volume knob to start pairing.
 - 2 • If **"PAIRING"** → **"PIN 0000"** scrolls on the display, enter the PIN code "0000" into the Bluetooth device.
You can change to a desired PIN code before pairing. (→ 13)
• If only **"PAIRING"** appears, operate the Bluetooth device to confirm pairing.

"PAIRING COMPLETED" appears when pairing is completed and **Ⓜ** will light up when the Bluetooth connection is established.

Lights up to show the battery strength and signal strength.*



* Functionality depends on the type of the phone used.

- This unit supports Secure Simple Pairing (SSP).
- Up to 10 devices can be registered (paired) in total.
- Once the pairing is completed, the Bluetooth device will remain registered in the unit even if you reset the unit. To delete the paired device, → 13, [DELETE PAIR].
- A maximum of two Bluetooth phones and one Bluetooth audio device can be connected at any time.
- Some Bluetooth devices may not automatically connect to the unit after pairing. Connect the device to the unit manually.
- Refer to the instruction manual of the Bluetooth device for more information.

Auto Pairing

When you connect the iPhone/ iPod touch/ Android device to the USB input terminal, pairing request (via Bluetooth) is automatically activated.

Press the volume knob to pair once you have confirmed the device name.

- Automatic pairing request is activated only if:
- Bluetooth function of the connected device is turned on.
 - [AUTO CNNT] is set to [ON]. (➔ 13)
 - JVC MUSIC PLAY application is installed on the Android device (➔ 7) and [AUTO MODE] is selected (➔ 8).

BLUETOOTH — Mobile phone

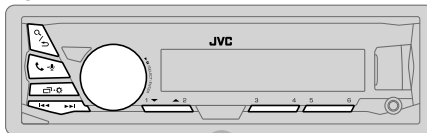

Receive a call

When there is an incoming call:

- The buttons will blink in the blinking pattern you have selected in [RING ILLUMI]. (➔ 11)
- The unit answers the call automatically if [AUTO ANSWER] is set to a selected time. (➔ 11)

During a call:

- The buttons stop blinking.
- If you turn off the unit or detach the faceplate, the Bluetooth connection is disconnected.

To	On the faceplate	On the remote control
First incoming call...		
Answer a call	Press or the volume knob.	Press /▼/◀/▶.
Reject a call	Press and hold or the volume knob.	Press and hold /▼/◀/▶.
End a call	Press and hold or the volume knob.	Press and hold /▼/◀/▶.

BLUETOOTH®

To	On the faceplate	On the remote control
While talking on the first incoming call...		
Answer another incoming call and hold the current call	Press - or the volume knob.	(Not available)
Reject another incoming call	Press and hold - or the volume knob.	(Not available)
While having two active calls...		
End current call and activate held call	Press and hold - or the volume knob.	Press and hold / / / .
Swap between the current call and held call	Press - .	(Not available)
Adjust the phone volume [00] to [35] (Default: [15])	Turn the volume knob during a call. <ul style="list-style-type: none">This adjustment will not affect the volume of the other sources.	(Not available)
Switch between hands-free and private talk modes	Press / during a call. <ul style="list-style-type: none">Operations may vary according to the connected Bluetooth device.	(Not available)

■ Improve the voice quality

While talking on the phone....

- 1 Press and hold - .
- 2 Turn the volume knob to select an item (see the following table), then press the knob.
- 3 Repeat step 2 until the desired item is selected or activated.
- 4 Press - to exit.

To return to the previous setting item, press / .

Default: **XX**

MIC LEVEL	-10 — +10 (-4): The sensitivity of the microphone increases as the number increased.
NOISE RDCT	-5 — +5 (0): Adjust the noise reduction level until the least noise is being heard during a phone conversation.
ECHO CANCEL	-5 — +5 (0): Adjust the echo cancellation delay time until the least echo is being heard during a phone conversation.

■ Make the settings for receiving a call

- 1 Press - to enter Bluetooth mode.
- 2 Turn the volume knob to select an item (see the following table), then press the knob.
- 3 Repeat step 2 until the desired item is selected or activated.

To return to the previous setting item, press / .

Default: **XX**

SETTINGS	
AUTO ANSWER	01 SEC — 30 SEC: The unit answers incoming call automatically in the selected time (in seconds). ; OFF : Cancels.
RING ILLUMI	BLINK 1 — BLINK 5 (BLINK 2): Selects the notification blinking pattern for the buttons when there is an incoming call. ; OFF : Cancels.

Make a call

You can make a call from the call history, phonebook, or dialing the number. Call by voice is also possible if your mobile phone has the feature.

- 1 Press **📞** to enter Bluetooth mode.
- 2 Turn the volume knob to select an item (see the following table), then press the knob.
- 3 Repeat step 2 until the desired item is selected/activated or follow the instructions stated on the selected item.

To return to the previous setting item, press **⏪** / **⏩**.

RECENT CALL	(Applicable only if the phone supports PBAP) <ol style="list-style-type: none">1 Press the volume knob to select a name or a phone number.<ul style="list-style-type: none">• “<” indicates call received, “>” indicates call made, “M” indicates call missed.• “NO HISTORY” appears if there is no recorded call history or call number.2 Press the volume knob to call.
PHONEBOOK	(Applicable only if the phone supports PBAP) <ol style="list-style-type: none">1 Press 2 ▲ / 1 ▼ to select the desired letter (A to Z, 0 to 9, and OTHERS).<ul style="list-style-type: none">• “OTHERS” appears if the first character is other than A to Z, 0 to 9.2 Turn the volume knob to select a name, then press the knob.3 Turn the volume knob to select a phone number, then press the knob to call.<ul style="list-style-type: none">• The phonebook of the connected phone is automatically transferred to the unit when pairing.• This unit can display only non-accent letters. (Accent letters such as “Ú” is shown as “U”.)
DIAL NUMBER	<ol style="list-style-type: none">1 Turn the volume knob to select a number (0 to 9) or character (*, #, +).2 Press ⏪ / ⏩ to move the entry position. Repeat steps 1 and 2 until you finish entering the phone number.3 Press the volume knob to call.
VOICE	Speak the name of the contact you want to call or the voice command to control the phone functions. (➔ Make a call using voice recognition)

Make a call using voice recognition

- 1 Press and hold **📞** to activate the connected phone.
 - 2 Speak the name of the contact you want to call or the voice command to control the phone functions.
- Supported Voice Recognition features vary for each phone. Refer to the instruction manual of the connected phone for details.
 - This unit also supports the intelligent personal assistant function of iPhone.

Settings in memory

Store a contact in memory

You can store up to 6 contacts into the number buttons (1 to 6).

- 1 Press **📞** to enter Bluetooth mode.
- 2 Turn the volume knob to select [RECENT CALL], [PHONEBOOK], or [DIAL NUMBER], then press the knob.
- 3 Turn the volume knob to select a contact or enter a phone number.
If a contact is selected, press the volume knob to show the phone number.
- 4 Press and hold one of the number buttons (1 to 6).
“MEMORY P(selected preset number)” appears when the contact is stored.

To erase a contact from the preset memory, select [DIAL NUMBER] in step 2 and store a blank number.

Make a call from memory

- 1 Press **📞** to enter Bluetooth mode.
- 2 Press one of the number buttons (1 to 6).
- 3 Press the volume knob to call.
“NO PRESET” appears if there is no contacts stored.

Bluetooth mode settings

- 1 Press and hold · .
- 2 Turn the volume knob to select [BLUETOOTH], then press the knob.
- 3 Turn the volume knob to select an item (see the following table), then press the knob.
- 4 Repeat step 3 until the desired item is selected/activated or follow the instructions stated on the selected item.
- 5 Press · to exit.

To return to the previous setting item, press / .

Default: **XX**

PHONE*1	Selects the phone or audio device to connect or disconnect. “*” appears in front of the device name when connected.
AUDIO*1	“*” appears in front of the device name when connected.
APPLICATION*1	Shows the connected phone name using the JVC Smart Music Control*2 app. “*” appears in front of the device name when connected.
DELETE PAIR	<ol style="list-style-type: none"> 1 Turn the volume knob to select a device to delete, then press the knob. 2 Turn the volume knob to select [YES] or [NO], then press the knob.
SET PINCODE (0000)	<p>Changes the PIN code (up to 6 digits).</p> <ol style="list-style-type: none"> 1 Turn the volume knob to select a number. 2 Press / to move the entry position. Repeat steps 1 and 2 until you finish entering the PIN code. 3 Press the volume knob to confirm.
AUTO CNNECT	ON: The unit automatically reconnect when the last connected Bluetooth device is within range. ; OFF: Cancels.
AUTO PAIR	ON: The unit automatically pair supported Bluetooth device (iPhone/ iPod touch/ Android device) when it is connected through USB input terminal. Depending on the operating system of the connected device, this function may not work. ; OFF: Cancels.
INITIALIZE	YES: Initializes all the Bluetooth settings (including stored pairing, phonebook, and etc.). ; NO: Cancels.
INFORMATION	MY BT NAME: Displays the unit name (JVC UNIT). ; MY ADDRESS: Shows address of this unit.

*1 You can only connect a maximum of two Bluetooth phones and one Bluetooth audio device at any time.

*2 JVC Smart Music Control is designed to view JVC car receiver status and perform simple control operations on Android smart phones.

For JVC Smart Music Control operations, visit JVC website: <<http://www.jvc.net/cs/car/>>.

Bluetooth compatibility check mode

You can check the connectivity of the supported profile between the Bluetooth device and the unit.

- Make sure there is no Bluetooth device paired.

- 1 Press and hold · .
- “BLUETOOTH” ↔ “CHECK MODE” appears. “SEARCH NOW USING PHONE” → “PIN IS 0000” scrolls on the display.
- 2 Search and select “JVC UNIT” on the Bluetooth device within 3 minutes.
 - 3 Perform (A), (B) or (C) depending on what appears on the display.
 - (A) “PAIRING” → “XXXXXX” (6-digit passkey): Ensure that the same passkey appears on the unit and Bluetooth device, then operate the Bluetooth device to confirm the passkey.
 - (B) “PAIRING” → “PIN IS 0000”: Enter “0000” on the Bluetooth device.
 - (C) “PAIRING”: Operate the Bluetooth device to confirm pairing.

After pairing is successful, “PAIRING OK” → “[Device Name]” appears and Bluetooth compatibility check starts.

If “CONNECT NOW USING PHONE” appears, operate the Bluetooth device to allow phonebook access to continue. “TESTING” flashes on the display.

The connectivity result flashes on the display.

“PAIRING OK” and/or “H.FREE OK**1” and/or “A.STREAM OK**2” and/or “PBAP OK**3 : Compatible

*1 Compatible with Hands-Free Profile (HFP)

*2 Compatible with Advanced Audio Distribution Profile (A2DP)

*3 Compatible with Phonebook Access profile (PBAP)

After 30 seconds, “PAIRING DELETED” appears to indicate that pairing has been deleted, and the unit exits check mode.

- To cancel, press and hold **SOURCE** · to turn off the power, then turn on the power again.





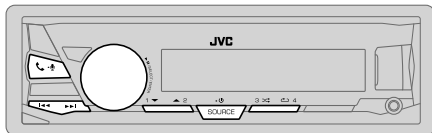













BLUETOOTH®

BLUETOOTH — Audio



Audio player via Bluetooth

- 1 Press **SOURCE**  repeatedly to select BT AUDIO (or press **SOURCE** on RM-RK52).
- 2 Operate the Bluetooth audio player to start playback.

To	On the faceplate	On the remote control
Playback / pause	Press the volume knob.	Press  .
Select group or folder	Press 2  / 1  .	Press  /  .
Reverse / Forward skip	Press   /   .	Press  /  .
Reverse / Fast-forward	Press and hold   /   .	Press and hold  /  .
Repeat play	Press 4  repeatedly. TRACK RPT, ALL RPT, RPT OFF	(Not available)
Random play	Press 3  repeatedly. GROUP RND, ALL RND, RND OFF	(Not available)
Select a file from a folder/list	Refer to "Select a file from a folder/list" on page 8.	(Not available)

Operations and display indications may differ according to their availability on the connected device.

AUDIO SETTINGS

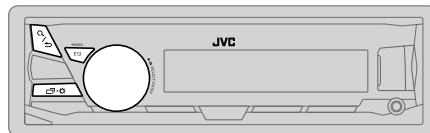

Select a preset equalizer

Press **EQ-BASS** repeatedly.



(or)

Press **EQ-BASS**, then turn the volume knob within 5 seconds.





Preset equalizer:



FLAT (default)/ HARD ROCK / POP / HIP HOP / R&B / JAZZ / CLASSICAL / USER

Store your own sound settings

- 1 Press and hold **EQ-BASS** to enter EASY EQ setting.
 - 2 Turn the volume knob to select an item, then press the knob. Refer to [EASY EQ] for setting (\rightarrow 15) and the result is stored to [USER].
- To return to the previous setting item, press  / .
 - To exit, press **EQ-BASS**.

Other settings

- 1 Press and hold  .
- 2 Turn the volume knob to select an item (\rightarrow 15), then press the knob.
- 3 Repeat step 2 until the desired item is selected/activated or follow the instructions stated on the selected item.
- 4 Press   to exit.

To return to the previous setting item, press  / .

AUDIO SETTINGS

Default: **XX**

EQ SETTING	
EQ PRESET	Select a preset equalizer suitable to the music genre. (Select [USER] to use the settings made in [EASY EQ] or [PRO EQ].) FLAT / HARD ROCK / POP / HIP HOP / R&B / JAZZ / CLASSICAL / USER
EASY EQ	Adjust your own sound settings. The settings are stored to [USER]. • The settings made may affect the current settings of [PRO EQ]. SUB.W SP*1*2: 00 to +06 (Default: 03) SUB.W*1*3: -50 to +10 00 BASS LVL: -09 to +09 00 MID LVL: -09 to +09 00 TRE LVL: -09 to +09 00
PRO EQ	Adjust your own sound settings. The settings are stored to [USER]. • The settings made may affect the current settings of [EASY EQ].
62.5HZ	
LVL -09 to +09 (00): Adjusts the level to memorize for each source. (Before making an adjustment, select the source you want to adjust.)	
BASS EXT ON: Turns on the extended bass. ; BASS EXT OFF: Cancels.	
100HZ / 160HZ / 250HZ / 400HZ / 630HZ / 1KHZ / 1.6KHZ / 2.5KHZ / 4KHZ / 6.3KHZ / 10KHZ / 16kHz	
LVL -09 to +09 (00): (Refer above)	
Q FACTOR	
Q 1.35 / Q 1.50 / Q 2.00: Adjust the quality factor.	
AUDIO	
BASS BOOST	+01 — +05: Selects your preferred bass boost level. ; OFF: Cancels.
LOUD	01 / 02: Boosts low or high frequencies to produce a well-balanced sound at low volume. ; OFF: Cancels.

SUB.W LEVEL*1	SPK-OUT*2 (Not applicable when 3-way crossover is selected.) 00 to +06 (+03): Adjusts the output level of the subwoofer connected via speaker lead. (➔ 26, 27)
	PRE-OUT*3 -50 to +10 (00): Adjusts the output level of the subwoofer connected to the lineout terminals (SW or REAR/SW) through an external amplifier. (➔ 26, 27)
SUB.W*3	ON / OFF: Turns on or off the subwoofer output.
FADER	(Not applicable when 3-way crossover is selected.) R15 — F15 (00): Adjusts the front and rear speaker output balance.
BALANCE*4	L15 — R15 (00): Adjusts the left and right speaker output balance.
VOL ADJUST	-15 — +06 (00): Preset the initial volume level of each source (compared to the FM volume level). Before adjustment, select the source you want to adjust.
AMP GAIN	LOW POWER: Limits the maximum volume level to 25. (Select if the maximum power of each speaker is less than 50 W to prevent damaging the speakers.) ; HIGH POWER: The maximum volume level is 35.
SPK/PRE OUT	(Not applicable when 3-way crossover is selected.) Depending on the speaker connection method, select the appropriate setting to get the desired output. (➔ 16, Speaker output settings)
SPK SIZE	Depending on the crossover type you have selected (see [X ' OVER TYPE] below), 2-way crossover or 3-way crossover setting items will be shown.
X ' OVER	(➔ 17, Crossover settings) By default, 2-way crossover type is selected.

*1 Displayed only when [SUB.W] is set to [ON].

*2 For 2-way crossover: Displayed only when [SPK/PRE OUT] is set to [SUB.W/SUB.W]. (➔ 16)

*3 For 2-way crossover: Displayed only when [SPK/PRE OUT] is set to [REAR/SUB.W] or [SUB.W/SUB.W]. (➔ 16)

*4 This adjustment will not affect the subwoofer output.

AUDIO SETTINGS

X ' OVER TYPE	Caution: Adjust the volume before changing the X ' OVER TYPE to avoid the sudden increase or decrease of the output level.
X ' OVER 2-WAY	(Displayed only when [X ' OVER 3-WAY] is selected) YES: Selects two way crossover type. ; NO: Cancels.
X ' OVER 3-WAY	(Displayed only when [X ' OVER 2-WAY] is selected) YES: Selects three way crossover type. ; NO: Cancels.
SND EFFECT	
ENHANCE	(Not applicable for TUNER source.) SML/ MED/ LRG: Virtually enhances the sound space. ; OFF: Cancels.
RESPONSE	LV1/ LV2/ LV3: Virtually makes the sound more realistic. ; OFF: Cancels.
SOUND LIFT	LV1/ LV2/ LV3: Virtually adjust the sound position heard from the speakers. ; OFF: Cancels.
VOL LINK EQ	ON: Boosts the frequency to reduce the noise heard from outside the car or running noise of the tyres. ; OFF: Cancels.
K2	(Not applicable for TUNER and AUX source.) ON: Improve the sound quality of compressed music. ; OFF: Cancels.

Speaker output settings

(Only for X ' OVER 2-WAY)

Select the output setting for the speakers [SPK/PRE OUT], base on the speaker connection method.

Connection via lineout terminals

For connections through an external amplifier. (➔ 26, 27)

(For KD-X330BT)

Setting on [SPK/PRE OUT]	Audio signal through lineout terminal	
	FRONT	REAR/SW
REAR/REAR	Front speakers output	Rear speakers output
REAR/SUB.W (default)	Front speakers output	Subwoofer output
SUB.W/SUB.W	Front speakers output	Subwoofer output

(For KD-X33MBT)

Setting on [SPK/PRE OUT]	Audio signal through lineout terminal		
	FRONT	REAR	SW
REAR/REAR (default)	Front speakers output	Rear speakers output	Subwoofer output
REAR/SUB.W	(Not available)	(Not available)	(Not available)
SUB.W/SUB.W	Front speakers output	L (left): Subwoofer output R (right): (Mute)	Subwoofer output

Connection via speaker leads

For connections without using an external amplifier. However, with this settings you can also enjoy the subwoofer output. (➔ 26, 27)

Setting on [SPK/PRE OUT]	Audio signal through rear speaker lead	
	L (left)	R (right)
REAR/REAR	Rear speakers output	Rear speakers output
REAR/SUB.W	Rear speakers output	Rear speakers output
SUB.W/SUB.W	Subwoofer output	(Mute)

If [SUB.W/SUB.W] is selected:

- [FRQ 120HZ] is selected in [SUB.W LPF] and [THROUGH] is not available.
- [R02] is selected in [FADER] and selectable range is [R15] to [00].

AUDIO SETTINGS

Crossover settings

Below are the available setting items for 2-way crossover and 3-way crossover.

▲ Caution

Select a crossover type according to how the speakers are connected. (→ 26, 27)

If you select a wrong type:

- The speakers may damage.
- The output sound level may be extremely high or low.

SPK SIZE (speaker size)

Selects according to the connected speaker size for optimum performance.

- The frequency and slope settings are automatically set for the crossover of the selected speaker.
- If [NONE] is selected for [TWEETER] of [FRONT], [REAR] and [SUBWOOFER] for [SPK SIZE], the [X'OVER] setting of the selected speaker is not available.

X'OVER (crossover)

[FRQ]/ [HPF FRQ]/ [LPF FRQ]:

Adjusts the crossover frequency for the selected speakers (high pass filter or low pass filter).

- If [THROUGH] is selected, all signals are sent to the selected speakers.

[SLOPE]/ [HPF SLOPE]/ [LPF SLOPE]:

Adjusts the crossover slope.

- Selectable only if a setting other than [THROUGH] is selected for the crossover frequency.

[PHASE]:

Selects the phase of the speaker output to be in line with the other speaker output.

[GAIN LEFT]/ [GAIN RIGHT]/ [GAIN]:

Adjusts the output volume of the selected speaker.

2-way crossover setting items

SPK SIZE		
FRONT	SIZE	8CM/ 10CM/ 12CM/ 13CM/ <u>16CM</u> / 17CM/ 18CM/ 4×6"/ 5×7"/ 6×8"/ 6×9"/ 7×10"
	TWEETER	SML/ <u>MID</u> / LRG/ NONE (not connected)
REAR* ¹	SIZE	8CM/ 10CM/ 12CM/ 13CM/ <u>16CM</u> / 17CM/ 18CM/ 4×6"/ 5×7"/ 6×8"/ 6×9"/ 7×10"/ NONE (not connected)
SUBWOOFER* ² * ³	SIZE	16CM/ 20CM/ <u>25CM</u> / 30CM/ 38CM OVER/ NONE (not connected)
X'OVER		
TWEETER	FRQ	1KHZ/ 1.6KHZ/ 2.5KHZ/ <u>4KHZ</u> / 5KHZ/ 6.3KHZ/ 8KHZ/ 10KHZ/12.5KHZ
	GAIN LEFT	-08DB to <u>00DB</u>
	GAIN RIGHT	-08DB to <u>00DB</u>
FRONT HPF	FRQ	30HZ/ 40HZ/ 50HZ/ 60HZ/ 70HZ/ 80HZ/ 90HZ/ 100HZ/ 120HZ/ 150HZ/ 180HZ/ 220HZ/ 250HZ/ <u>THROUGH</u>
	SLOPE	-06DB/ <u>-12DB</u> / -18DB/ -24DB
	GAIN	-08DB to <u>00DB</u>
REAR HPF* ¹	FRQ	30HZ/ 40HZ/ 50HZ/ 60HZ/ 70HZ/ 80HZ/ 90HZ/ 100HZ/ 120HZ/ 150HZ/ 180HZ/ 220HZ/ 250HZ/ <u>THROUGH</u>
	SLOPE	-06DB/ <u>-12DB</u> / -18DB/ -24DB
	GAIN	-08DB to <u>00DB</u>
SUB.W LPF* ² * ³	FRQ	30HZ/ 40HZ/ 50HZ/ 60HZ/ 70HZ/ 80HZ/ 90HZ/ 100HZ/ 120HZ/ 150HZ/ 180HZ/ 220HZ/ 250HZ/ <u>THROUGH</u>
	SLOPE	-06DB/ <u>-12DB</u> / -18DB/ -24DB
	PHASE	REVERSE (180°)/ <u>NORMAL</u> (0°)
	GAIN	-08DB to <u>00DB</u>

*¹ Displayed only when [SPK/PRE OUT] is set to [REAR/REAR] or [REAR/SUB.W]. (→ 16)

*² For KD-X330BT: Displayed only when [SPK/PRE OUT] is set to [REAR/SUB.W] or [SUB.W/SUB.W]. (→ 16)

*³ Displayed only when [SUB.W] is set to [ON]. (→ 15)

AUDIO SETTINGS

3-way crossover setting items

SPK SIZE

TWEETER	SML/ MID/ LRG
MID RANGE	8CM/ 10CM/ 12CM/ 13CM/ <u>16CM</u> / 17CM/ 18CM/ 4×6"/ 5×7"/ 6×8"/ 6×9"
WOOFER*	16CM/ 20CM/ <u>25CM</u> / 30CM/ 38CM OVER/ NONE (not connected)

X' OVER

TWEETER	HPF FRQ	1KHZ/ 1.6KHZ/ 2.5KHZ/ <u>4KHZ</u> / 5KHZ/ 6.3KHZ/ 8KHZ/ 10KHZ/ 12.5KHZ
	SLOPE	-06DB/ <u>-12DB</u>
	PHASE	REVERSE (180°)/ <u>NORMAL</u> (0°)
	GAIN	-08DB to <u>00DB</u>
MID RANGE	HPF FRQ	30HZ/ 40HZ/ 50HZ/ 60HZ/ 70HZ/ 80HZ/ 90HZ/ 100HZ/ <u>120HZ</u> / 150HZ/ 180HZ/ 220HZ/ 250HZ/ THROUGH
	HPF SLOPE	-06DB/ <u>-12DB</u>
	LPF FRQ	1KHZ/ 1.6KHZ/ 2.5KHZ/ <u>4KHZ</u> / 5KHZ/ 6.3KHZ/ 8KHZ/ 10KHZ/ 12.5KHZ/ THROUGH
	LPF SLOPE	-06DB/ <u>-12DB</u>
	PHASE	REVERSE (180°)/ <u>NORMAL</u> (0°)
	GAIN	-08DB to <u>00DB</u>
WOOFER*	LPF FRQ	30HZ/ 40HZ/ 50HZ/ 60HZ/ <u>70HZ</u> / 80HZ/ 90HZ/ 100HZ/ 120HZ/ 150HZ/ 180HZ/ 220HZ/ 250HZ/ THROUGH
	SLOPE	-06DB/ <u>-12DB</u>
	PHASE	REVERSE (180°)/ <u>NORMAL</u> (0°)
	GAIN	-08DB to <u>00DB</u>

* Displayed only when [SUB.W] is set to [ON]. (→ 15)

DISPLAY SETTINGS

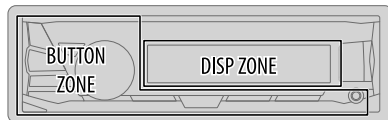

- 1 Press and hold to enter the menu.
- 2 Turn the volume knob to select an item (see the following table), then press the knob.
- 3 Repeat step 2 until the desired item is selected/activated or follow the instructions stated on the selected item.
- 4 Press to exit.

To return to the previous setting item, press / .

Default: **XX**

DISPLAY

DIMMER

Dim the display and buttons illumination.

OFF: Dimmer is turned off.

ON: Dimmer is turned on. Brightness changes to [NIGHT] setting.

(→ 19, [BRIGHTNESS])

DIMMER TIME: Set the dimmer on and off time.

1 Turn the volume knob to adjust the [ON] time, then press the knob.

2 Turn the volume knob to adjust the [OFF] time, then press the knob.

(Default: [ON]: 18:00 or 6:00 PM

[OFF]: 6:00 or 6:00 AM)

AUTO: Dimmer turns on and off automatically when you turn off or on the car headlights.*1

DISPLAY SETTINGS

BRIGHTNESS	Set the button and display brightness for day and night separately. 1 DAY / NIGHT: Select day or night. 2 Select a zone. (→ 18) 3 Set the brightness level (00 to 31). (Default: BUTTON ZONE: DAY: 25 ; NIGHT: 09 DISP ZONE: DAY: 31 ; NIGHT: 12)
SCROLL *2	ONCE: Scrolls the display information once. ; AUTO: Repeats scrolling at 5-second intervals. ; OFF: Cancels.

*1 The illumination control wire connection is required. (→ 26, 27)

*2 Some characters or symbols will not be shown correctly (or will be blanked).

REFERENCES

■ Maintenance

Cleaning the unit

Wipe off dirt on the faceplate with a dry silicone or soft cloth.

Cleaning the connector

Detach the faceplate and clean the connector gently with a cotton swab, being careful not to damage the connector.

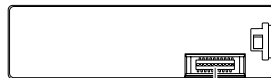

Connector (on the reverse side of the faceplate)

■ More information

Visit also the following website <<http://www.jvc.net/cs/car/>> for:

- Latest firmware updates and latest compatible item list
- Android™ application JVC MUSIC PLAY
- Any other latest information

General

- Detailed information and notes about the playable audio files are stated in an online manual on the following website <<http://www.jvc.net/cs/car/>>.

Playable files

- Playable audio file: MP3 (.mp3), WMA (.wma), AAC (.aac), WAV (.wav), FLAC (.flac)
- Playable USB device file system: FAT12, FAT16, FAT32

Even when audio files comply with the standards listed above, playback may be impossible depending on the types or conditions of media or device.

The AAC (.m4a) file in a USB device encoded by iTunes cannot be played on this unit.

About USB devices

- This unit can play MP3/WMA/AAC/WAV/FLAC files stored on a USB mass storage class device.
- You cannot connect a USB device via a USB hub.
- Connecting a cable whose total length is longer than 5 m may result in abnormal playback.
- This unit cannot recognize a USB device whose rating is other than 5 V and exceeds 1.5 A.

REFERENCES

About iPod/iPhone

Made for

- iPod touch (2nd, 3rd, 4th, and 5th generation)
- iPod classic
- iPod nano (3rd, 4th, 5th, 6th, and 7th generation)
- iPhone 3G, 3GS, 4, 4S, 5, 5S, 5C, 6, 6 Plus
- It is not possible to browse video files on the “Videos” menu in [HEAD MODE].
- The song order displayed on the selection menu of this unit may differ from that of the iPod/iPhone.
- Depending on the version of the operating system of the iPod/iPhone, some functions may not operate on this unit.

About Android device

- This unit supports Android OS 4.1 and above.
- Some Android devices (with OS 4.1 and above) may not fully support Android Open Accessory (AOA) 2.0.
- If the Android device supports both mass storage class device and AOA 2.0, this unit always playback via AOA 2.0 as priority.

About Bluetooth

- Depending on the Bluetooth version of the device, some Bluetooth devices may not be able to connect to this unit.
- This unit may not work with some Bluetooth devices.
- Signal conditions vary, depending on the surroundings.

Available Cyrillic letters

■ Available characters

□ Display indications

А	Б	В	Г	Д	Е	Ж	З	И	Й	К	Л	М	Н	О	П	Р
а	б	в	г	д	е	ж	з	и	й	к	л	м	н	о	п	р
С	Т	У	Ф	Х	Ц	Ч	Ш	Щ	Ъ	Ы	Ь	Э	Ю	Я	Ё	
с	т	у	ф	х	ц	ч	ш	щ	ъ	ы	ь	э	ю	я	ё	

Change the display information

Each time you press  , the display information changes.

- If the information is unavailable or not recorded, “NO TEXT”, “NO NAME”, or other information (eg. station name) appears.

FM or AM	Frequency ↔ Day/Clock (For FM Radio Data System stations only) Station name (PS) → Frequency → Program type (PTY) → Radio text+ → Day/Clock → (back to the beginning)
USB	(For MP3/WMA/AAC/WAV/FLAC files) Playing time → Day/Clock → Album title/Artist → Track title → Folder/file name → (back to the beginning)
USB-IPOD or ANDROID	Playing time → Day/Clock → Album title/Artist → Track title → (back to the beginning)
AUX	AUX → Day/Clock → (back to the beginning)
BT AUDIO	Playing time → Day/Clock → Album title/Artist → Track title → (back to the beginning)

TROUBLESHOOTING

	Symptom	Remedy
General	Sound cannot be heard.	<ul style="list-style-type: none"> Adjust the volume to the optimum level. Check the cords and connections.
	“MISWIRING CHECK WIRING THEN PWR ON” appears.	Turn the power off, then check to be sure the terminals of the speaker wires are insulated properly. Turn the power on again.
	“PROTECTING SEND SERVICE” appears.	Send the unit to the nearest service center.
	Source cannot be selected.	Check the [SRC SELECT] setting. (➔ 4)
Radio	<ul style="list-style-type: none"> Radio reception is poor. Static noise while listening to the radio. 	Connect the antenna firmly.
	Playback order is not as intended.	The playback order is determined by the file name.
	Elapsed playing time is not correct.	This depends on the recording process earlier.
	“NOT SUPPORT” appears and file skips.	Check whether the file is a playable format. (➔ 19)
USB / iPod	“READING” keeps flashing.	<ul style="list-style-type: none"> Do not use too many hierarchical levels and folders. Reattach the USB device.
	“CANNOT PLAY” flashes and/or connected device cannot be detected.	<ul style="list-style-type: none"> Check whether the connected device is compatible with this unit and ensure the files are in supported formats. (➔ 19) Reattach the device.
	The iPod/iPhone does not turn on or does not work.	<ul style="list-style-type: none"> Check the connection between this unit and iPod/iPhone. Detach and reset the iPod/iPhone using hard reset.
	Correct characters are not displayed.	<ul style="list-style-type: none"> This unit can only display uppercase letters, numbers, and a limited number of symbols. Depending on the display language you have selected (➔ 4), some characters may not be displayed correctly.

	Symptom	Remedy
ANDROID	<ul style="list-style-type: none"> Sound cannot be heard during playback. Sound output only from the Android device. 	<ul style="list-style-type: none"> Reconnect the Android device. If in [AUDIO MODE], launch any media player application on the Android device and start playback. If in [AUDIO MODE], relaunch the current media player application or use another media player application. Restart the Android device. If this does not solve the problem, the connected Android device is unable to route the audio signal to unit. (➔ 20)
	Cannot playback at [AUTO MODE].	<ul style="list-style-type: none"> Make sure JVC MUSIC PLAY APP is installed on the Android device. (➔ 7) Reconnect the Android device and select the appropriate control mode. (➔ 8) If this does not solve the problem, the connected Android device does not support [AUTO MODE]. (➔ 20)
	“NO DEVICE” or “READING” keeps flashing.	<ul style="list-style-type: none"> Switch off the developer options on the Android device. Reconnect the Android device. If this does not solve the problem, the connected Android device does not support [AUTO MODE]. (➔ 20)
	Playback is intermittent or sound skips.	Turn off the power saving mode on the Android device.
	“CANNOT PLAY”	<ul style="list-style-type: none"> Make sure Android device contains playable audio files. Reconnect the Android device. Restart the Android device.

TROUBLESHOOTING

Symptom	Remedy
No Bluetooth device is detected.	<ul style="list-style-type: none"> Search from the Bluetooth device again. Reset the unit. (➔ 3)
Pairing cannot be made.	<ul style="list-style-type: none"> Make sure you have entered the same PIN code to both the unit and Bluetooth device. Delete pairing information from both the unit and the Bluetooth device, then perform pairing again. (➔ 9)
Echo or noise occurs.	<ul style="list-style-type: none"> Adjust the microphone unit's position. (➔ 9) Check the [ECHO CANCEL] setting. (➔ 11)
Phone sound quality is poor.	<ul style="list-style-type: none"> Reduce the distance between the unit and the Bluetooth device. Move the car to a place where you can get a better signal reception.
Sound is being interrupted or skipped during playback of a Bluetooth audio player.	<ul style="list-style-type: none"> Reduce the distance between the unit and the Bluetooth audio player. Turn off, then turn on the unit and try to connect again. Other Bluetooth devices might be trying to connect to the unit.
The connected Bluetooth audio player cannot be controlled.	<ul style="list-style-type: none"> Check whether the connected Bluetooth audio player supports Audio/Video Remote Control Profile (AVRCP). (Refer to the instructions of your audio player.) Disconnect and connect the Bluetooth player again.

Bluetooth®

Symptom	Remedy
"PAIRING FULL"	The number of registered devices has reached its limit. Retry after deleting an unnecessary device. (➔ 13, DELETE PAIR)
"PLEASE WAIT"	The unit is preparing to use the Bluetooth function. If the message does not disappear, turn off and turn on the unit, then connect the device again.
Bluetooth® "BT DEVICE NOT FOUND"	The unit failed to search for the registered Bluetooth devices during [AUTO CNNECT]. Turn on Bluetooth from your device and connect manually. (➔ 13)
"NOT SUPPORT"	The connected phone does not support Voice Recognition feature.
"ERROR"	Try the operation again. If "ERROR" appears again, check if the device supports the function you have tried.
"H/W ERROR"	Reset the unit and try the operation again. If "H/W ERROR" appears again, consult your nearest service center.

If you still have troubles, reset the unit. (➔ 3)

SPECIFICATIONS

Tuner	FM	Frequency Range	87.5 MHz — 108.0 MHz (50 kHz step)
		Usable Sensitivity (S/N = 26 dB)	0.71 μ V/75 Ω
		Quieting Sensitivity (DIN S/N = 46 dB)	2.0 μ V/75 Ω
		Frequency Response (± 3 dB)	30 Hz — 15 kHz
		Signal-to-Noise Ratio (MONO)	64 dB
		Stereo Separation (1 kHz)	40 dB
	MW	Frequency Range	531 kHz — 1 611 kHz (9 kHz step)
		Usable Sensitivity (S/N = 20 dB)	28.2 μ V
	LW	Frequency Range	153 kHz — 279 kHz (9 kHz step)
		Usable Sensitivity (S/N = 20 dB)	50 μ V

USB	USB Standard	USB 1.1, USB 2.0 (Full speed)
	Compatible Devices	Mass storage class
	File System	FAT12/ 16/ 32
	Maximum Supply Current	DC 5 V $\overline{=}$ 1.5 A
	Digital Filter (D/A) Converter	24 Bit
	Frequency Response (± 1 dB)	20 Hz — 20 kHz
	Signal-to-Noise Ratio (1 kHz)	105 dB
	Dynamic Range	90 dB
	Channel Separation	85 dB
	MP3 Decode	Compliant with MPEG-1/2 Audio Layer-3
	WMA Decode	Compliant with Windows Media Audio
	AAC Decode	AAC-LC “.aac” files
WAV Decode	RIFF waveform Audio Format (Linear PCM only)	
FLAC Decode	FLAC files	

Auxiliary	Frequency Response (± 3 dB)	20 Hz — 20 kHz
	Input Maximum Voltage	1 000 mV
	Input Impedance	30 k Ω
Bluetooth	Version	Bluetooth Ver.2.1+EDR/ Bluetooth 3.0
	Frequency Range	2.402 GHz — 2.480 GHz
	Output Power	+4 dBm (MAX), 0 dBm (AVE) Power Class 2
	Maximum Communication Range	Line of sight approx. 10 m (32.8 ft)
	Pairing	SSP (Secure Simple Pairing)
	Profile	HFP1.6 (Hands-Free Profile) A2DP (Advanced Audio Distribution Profile) AVRCP1.5 (Audio/Video Remote Control Profile) PBAP (Phonebook Access Profile) SPP (Serial Port Profile)

SPECIFICATIONS

Audio	Maximum Output Power	50 W × 4 or 50 W × 2 + 50 W × 1 (Subwoofer = 4 Ω)
	Full Bandwidth Power (at less than 1 % THD)	22 W × 4
	Speaker Impedance	4 Ω — 8 Ω
	Preout Level/Load (USB)	4 000 mV/10 kΩ load
	Preout Impedance	≤ 600 Ω
General	Operating Voltage (10.5 V — 16 V allowable)	14.4 V
	Maximum Current Consumption	10 A
	Operating Temperature Range	-10°C — +60°C
	Installation Size (W × H × D)	182 mm × 53 mm × 107 mm
	Weight	0.6 kg

Subject to change without notice.

INSTALLATION / CONNECTION

▲ Warning

- The unit can only be used with a 12 V DC power supply, negative ground.
- Disconnect the battery's negative terminal before wiring and mounting.
- Do not connect Battery wire (yellow) and Ignition wire (red) to the car chassis or Ground wire (black) to prevent a short circuit.
- Insulate unconnected wires with vinyl tape to prevent a short circuit.
- Be sure to ground this unit to the car's chassis again after installation.

▲ Caution

- For safety's sake, leave wiring and mounting to professionals. Consult the car audio dealer.
- Install this unit in the console of your vehicle. Do not touch the metal parts of this unit during and shortly after use of the unit. Metal parts such as the heat sink and enclosure become hot.
- Do not connect the ⊖ wires of speakers to the car chassis or Ground wire (black), or connect them in parallel.
- Connect speakers with a maximum power of more than 50 W. If the maximum power of the speakers is lower than 50 W, change the [AMP GAIN] setting to avoid damaging the speakers. (→ 15)
- Mount the unit at an angle of less than 30°.
- If your vehicle wiring harness does not have the ignition terminal, connect Ignition wire (red) to the terminal on the vehicle's fuse box which provides 12 V DC power supply and is turned on and off by the ignition key.
- Keep all cables away from heat dissipate metal parts.
- After the unit is installed, check whether the brake lamps, blinkers, wipers, etc. on the car are working properly.
- If the fuse blows, first make sure the wires are not touching car's chassis, then replace the old fuse with one that has the same rating.

Basic procedure

- 1 Remove the key from the ignition switch, then disconnect the ⊖ terminal of the car battery.
- 2 Connect the wires properly.
See Wiring connection. (→ 26, 27)
- 3 Install the unit to your car.
See Installing the unit (in-dash mounting).
- 4 Connect the ⊖ terminal of the car battery.
- 5 Press SOURCE-⏻ to turn on the power.
- 6 Detach the faceplate and reset the unit within 5 seconds. (→ 3)

INSTALLATION / CONNECTION

Installing the unit (in-dash mounting)

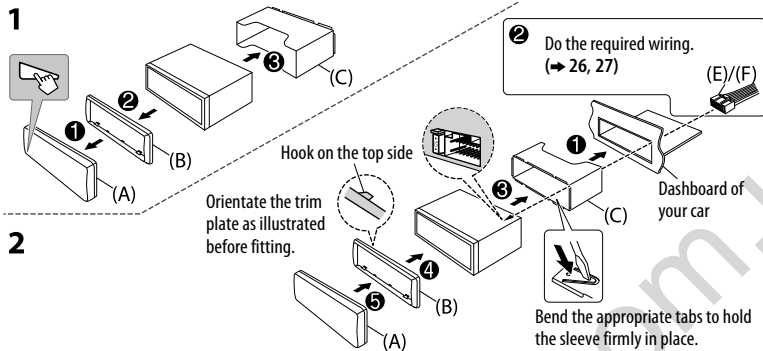

When installing without the mounting sleeve

- 1 Remove the mounting sleeve and trim plate from the unit.
 - 2 Align the holes in the unit (on both sides) with the vehicle mounting bracket and secure the unit with screws (commercially available).
- ▲ Use only the specified screws. Using wrong screws might damage the unit.

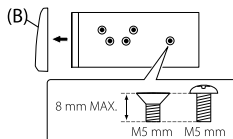

How to remove the unit

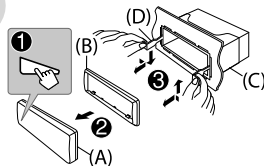

Part list for installation

(A) Faceplate

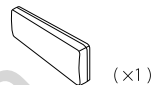

(B) Trim plate

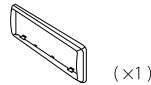

(C) Mounting sleeve

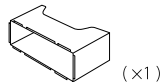

(D) Extraction key



(E) Wiring harness
(for KD-X330BT)

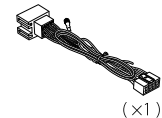

(F) Wiring harness
(for KD-X33MBT)

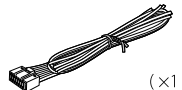

Wiring connection (for KD-X330BT)

When connecting to an external amplifier, connect its ground wire to the car's chassis to avoid damaging the unit.

Connecting the ISO connectors on some VW/ Audi or Opel (Vauxhall) automobiles
You may need to modify the wiring of the supplied wiring harness as illustrated below.

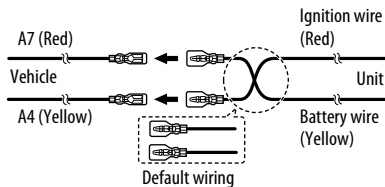

* You can also connect a subwoofer speaker directly without an external subwoofer amplifier. For setting, ➔ 16.

If your car does not have an ISO terminal

We recommend installing the unit with a commercially available custom wiring harness specific for your car and leave this job to professionals for your safety. Consult your car audio dealer.

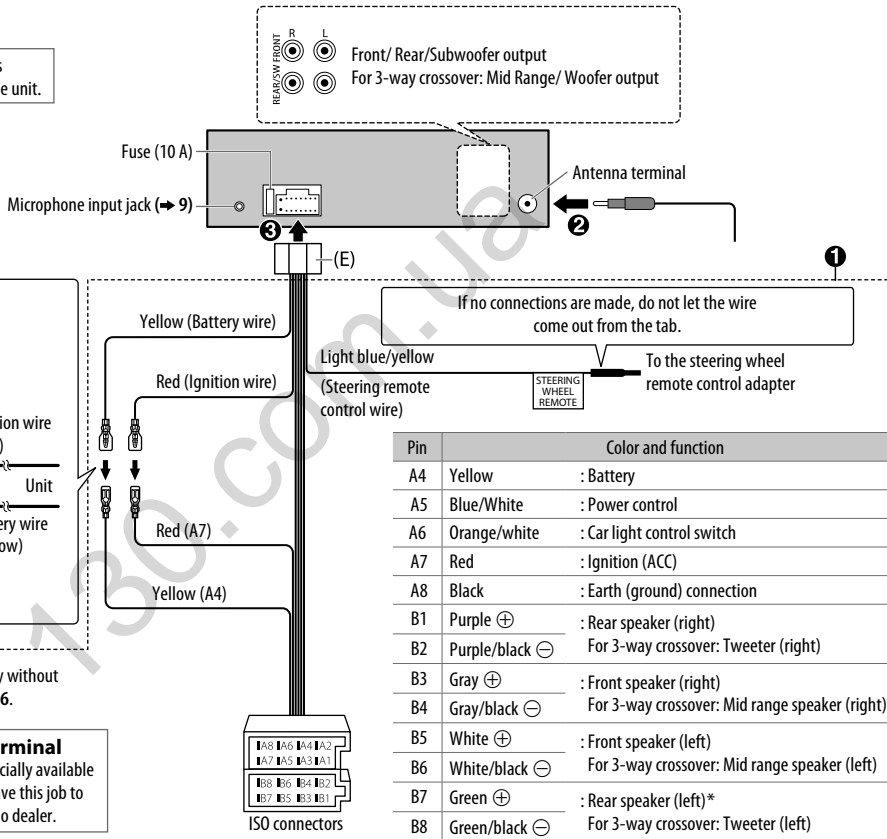

Wiring connection (for KD-X33MBT)

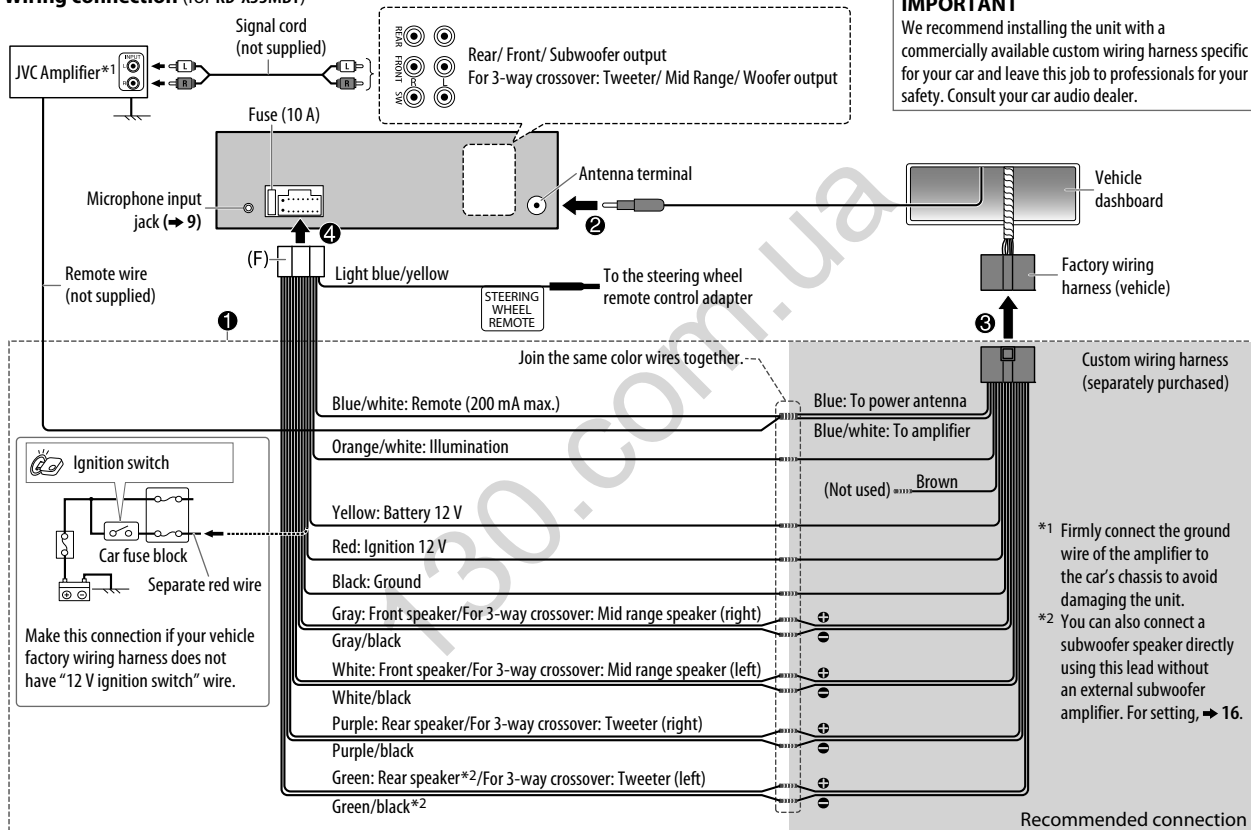

IMPORTANT

We recommend installing the unit with a commercially available custom wiring harness specific for your car and leave this job to professionals for your safety. Consult your car audio dealer.

TABLE DES MATIERES

AVANT L'UTILISATION	2
FONCTIONNEMENT DE BASE	3
PRISE EN MAIN	4
1 Annulez la démonstration	
2 Réglez l'horloge	
3 Faites les réglages de base	
RADIO	5
AUX	6
USB / iPod / ANDROID	7
BLUETOOTH®	9
RÉGLAGES AUDIO	14
RÉGLAGES D'AFFICHAGE	18
RÉFÉRENCES	19
Entretien	
Plus d'informations	
GUIDE DE DÉPANNAGE	21
SPÉCIFICATIONS	23
INSTALLATION / RACCORDEMENT	24

AVANT L'UTILISATION

IMPORTANTES

- Pour utiliser correctement l'appareil, veuillez ce manuel complétement avant de l'utiliser. Il est particulièrement important que vous lisiez et acceptiez les avertissements et les précautions de ce manuel.
- Veuillez garder ce manuel dans un endroit sûr et accessible pour une utilisation future.

▲ Avertissement

N'utilisez aucune fonction qui risque de vous distraire de la conduite sûre de votre véhicule.

▲ Précautions

Réglage du volume:

- Ajustez le volume de façon à pouvoir entendre les sons extérieurs à la voiture afin d'éviter tout risque d'accident.
- Réduisez le volume avant de reproduire des sources numériques afin d'éviter d'endommager les enceintes par la soudaine augmentation du niveau de sortie.

Généralités:

- Éviter d'utiliser le périphérique extérieur s'il peut gêner une conduite en toute sécurité.
- Assurez-vous que toutes les données importantes ont été sauvegardées. Nous ne pouvons pas être tenu responsable pour toute perte des données enregistrées.
- Veuillez faire en sorte de ne jamais mettre ou laisser d'objets métalliques (tels que des pièces ou des outils) dans l'appareil, afin d'éviter tout risque de court-circuit.

Télécommande (RM-RK52):

- Ne laissez pas la télécommande dans des endroits exposés à la chaleur, comme sur le tableau de bord par exemple.
- La pile au lithium risque d'exploser si elle est remplacée incorrectement. Ne la remplacez uniquement qu'avec le même type de pile ou son équivalent.
- Le boîtier de la pile ou les piles ne doivent pas être exposés à des chaleurs excessives telles que les rayons du soleil, du feu, etc.
- Gardez la pile hors de la portée des enfants et dans son emballage d'origine quand elle n'est pas utilisée. Débarrassez-vous des piles usagées rapidement. En cas d'ingestion, contactez un médecin immédiatement.

Comment lire ce manuel

- Les opérations sont expliquées principalement en utilisant les touches de la façade du **KD-X330BT**.
- Les indications en anglais sont utilisées dans un but explicatif. Vous pouvez choisir la langue d'affichage à partir du menu.
(⇒ 4)
- [XX] indique les éléments choisis.
- (⇒ XX) indique que des références sont disponibles aux page citées.

FONCTIONNEMENT DE BASE

Façade

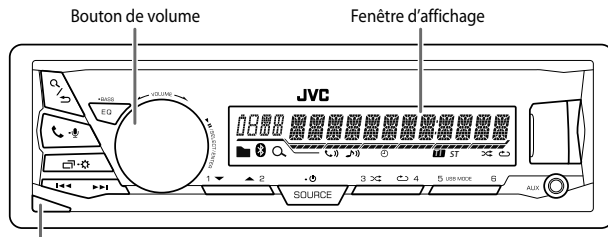

Touche de détachement

Attachez

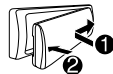

Détachez

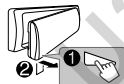

Comment réinitialiser



Appuyez deux fois sur le bouton avant 5 secondes après avoir détaché la façade.

Télécommande (RM-RK52)

KD-X33MBT peut être commandé à distance avec une télécommande vendue séparément.



Capteur de télécommande (Ne l'exposez Pas à la lumière directe du soleil.)

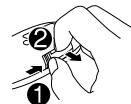

Retirez la feuille d'isolant lors de la première utilisation.

Comment remplacer la pile



Pour	Sur la façade	Sur la télécommande
Mettez l'appareil sous tension	Appuyez sur SOURCE-⏻ . <ul style="list-style-type: none">• Maintenez la touche enfoncée pour mettre l'appareil hors tension.	(Non disponible)
Ajustez le volume	Tournez le bouton de volume. Appuyez sur le bouton de volume pour couper le son ou mettre la lecture en pause. <ul style="list-style-type: none">• Appuyez une nouvelle fois pour annuler.	Appuyez sur VOL + ou VOL - . Appuyez sur  pour couper le son ou mettre la lecture en pause. <ul style="list-style-type: none">• Appuyez une nouvelle fois pour annuler.
Sélectionner la source	<ul style="list-style-type: none">• Appuyez répétitivement sur SOURCE-⏻.• Appuyez sur SOURCE-⏻, puis tournez le bouton de volume avant 2 secondes.	Appuyez répétitivement sur SOURCE .
Changez l'information sur l'affichage	Appuyez répétitivement sur   (→ 20)	(Non disponible)

PRISE EN MAIN

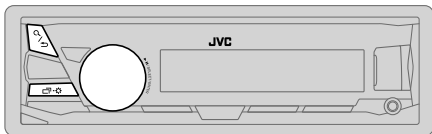

1 Annulez la démonstration

Quand vous mettez l'appareil sous tension pour la première fois (ou que [FACTORY RST] est réglé sur [YES]), l'affichage montre: "CANCEL DEMO" → "PRESS" → "VOLUME KNOB"

- 1 Appuyez sur le bouton de volume. [YES] est choisi pour le réglage initial.
- 2 Appuyez de nouveau sur le bouton de volume. "DEMO OFF" apparaît.

2 Réglez l'horloge

- 1 Maintenez enfoncée .
- 2 Tournez le bouton de volume pour choisir [CLOCK], puis appuyez sur le bouton.
- 3 Tournez le bouton de volume pour choisir [CLOCK SET], puis appuyez sur le bouton.
- 4 Tournez le bouton de volume pour faire les réglages, puis appuyez sur le bouton.
Jour → Heure → Minute
- 5 Tournez le bouton de volume pour choisir [24H/ 12H], puis appuyez sur le bouton.
- 6 Tournez le bouton de volume pour choisir [12 HOUR] ou [24 HOUR], puis appuyez sur le bouton.
- 7 Appuyez sur pour quitter.

Pour retourner à l'option de réglage précédente, appuyez sur / .

3 Faites les réglages de base

- 1 Maintenez enfoncée .
- 2 Tournez le bouton de volume pour sélectionner un élément (voir le tableau suivant), puis appuyez sur le bouton.
- 3 Répétez l'étape 2 jusqu'à ce que l'élément souhaité soit sélectionné ou activé.
- 4 Appuyez sur pour quitter.

Pour retourner à l'option de réglage précédente, appuyez sur / .

Défaut: **XX**

SETTINGS	
BEEP	(Non applicable quand la transition 3 voies est sélectionnée.) ON : Met en service la tonalité des touches. ; OFF : Met hors service la fonction.
SRC SELECT	
AM*	ON : Met en service AM dans la sélection de la source. ; OFF : Hors service.
AUX*	ON : Met en service AUX dans la sélection de la source. ; OFF : Hors service.
F/W UPDATE	
SYSTEM	
F/W xxxx	YES : Démarrer la mise à niveau du micrologiciel. ; NO : Annulation (la mise à niveau n'est pas activée). Pour en savoir plus sur la mise à niveau du micrologiciel, référez-vous à: < http://www.jvc.net/cs/car/ >.
FACTORY RST	YES : Réinitialise les réglages aux valeurs par défaut (sauf la station mémorisée). ; NO : Annulation.
CLOCK	
CLOCK SYNC	AUTO : L'horloge est réglée automatiquement à l'aide des données d'horloge (CT) comprises dans les données du signal FM Radio Data System. ; OFF : Annulation.
CLOCK DISP	ON : L'horloge apparaît sur l'affichage même quand l'appareil est hors tension. ; OFF : Annulation.
ENGLISH	
РУССКИЙ	Sélectionnez la langue d'affichage pour le menu et l'information sur le morceau si elle est disponible. Par défaut, ENGLISH est sélectionné.
ESPAÑOL	

* Pas d'affichage quand la source correspondante est sélectionnée.

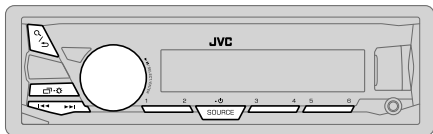

“ST” s’allume lors de la réception d’une émission FM stéréo avec un signal suffisamment fort.

Recherchez une station

- 1 Appuyez répétitivement sur **SOURCE** pour sélectionner FM ou AM.
- 2 Appuyez sur / (ou appuyez sur / sur la RM-RK52) pour rechercher une station automatiquement.
(ou)
Maintenez enfoncé / (ou maintenez pressée / sur la RM-RK52) jusqu’à ce que “M” clignote, puis appuyez répétitivement dessus pour rechercher une station manuellement.

Réglages en mémoire

Vous pouvez mémoriser un maximum de 18 stations pour FM et de 6 stations pour AM.

■ Mémorisez une station

Pendant l’écoute d’une station....

Maintenez pressée une des touches numériques (1 à 6).
(ou)

- 1 Maintenez enfoncé le bouton de volume jusqu’à ce que “PRESET MODE” clignote.
- 2 Tournez le bouton de volume pour choisir un numéro de présélection, puis appuyez sur le bouton.

Le numéro de présélection clignote et “MEMORY” apparaît.

■ Sélectionnez une station mémorisée

Appuyez sur l’une des touches numériques (1 à 6).
(ou)

- 1 Appuyez sur / .
- 2 Tournez le bouton de volume pour choisir un numéro de présélection, puis appuyez sur le bouton pour valider.

Autres paramètres

- 1 Maintenez enfoncée / .
- 2 Tournez le bouton de volume pour choisir [TUNER], puis appuyez sur le bouton.
- 3 Tournez le bouton de volume pour sélectionner un élément (voir le tableau suivant), puis appuyez sur le bouton.
- 4 Répétez l’étape 3 jusqu’à ce que l’élément souhaité soit sélectionné/activé ou suivez les instructions données pour l’élément sélectionné.
- 5 Appuyez sur / pour quitter.

Pour retourner à l’option de réglage précédente, appuyez sur / .

Défaut: **XX**

RADIO TIMER

Met le radio sous tension à une heure spécifique quelle que soit la source actuelle.

- 1 **ONCE/ DAILY/ WEEKLY/ OFF**: Sélectionnez la fréquence de mise en service de la minuterie.
 - 2 **FM/ AM**: Choisissez la bande.
 - 3 **01 à 18** (pour FM)/ **01 à 06** (pour AM): Sélectionnez la station préréglée.
 - 4 Réglez l’heure et le jour*1 de mise en service.
“” s’allume quand le réglage est terminé.
- La minuterie de radio ne se met pas en service dans les cas suivants.
- L’appareil est mis hors tension.
 - **[OFF]** est sélectionné pour **[AM]** dans **[SRC SELECT]** après la sélection de la minuterie de radio pour AM. (➔ 4)

SSM

SSM 01 – 06/ SSM 07 – 12/ SSM 13 – 18: Prérègle automatiquement un maximum de 18 stations pour FM. “SSM” s’arrête de clignoter quand les 6 premières stations sont mémorisées. Sélectionnez **SSM 07 – 12/ SSM 13 – 18** pour mémoriser les 12 stations suivantes.

*1 Sélectionnable uniquement quand **[ONCE]** ou **[WEEKLY]** est choisi à l’étape 1.

RADIO

Défaut: **XX**

LOCAL SEEK	ON: Recherche uniquement les stations FM avec une bonne réception. ; OFF: Annulation. • Les réglages réalisés sont applicables uniquement à la source/station sélectionnée. Si vous changez la source/station, vous devez refaire les réglages.
IF BAND	AUTO: Augmente la sélectivité du tuner pour réduire les interférences des stations FM adjacentes. (L'effet stéréo peut être perdu.) ; WIDE: Il y a des interférences des stations FM adjacentes, mais la qualité du son n'est pas dégradée et l'effet stéréo est conservé.
MONO	ON: Améliore la réception FM mais l'effet stéréo sera perdu. ; OFF: Annulation.
NEWS-STBY*2	ON: L'appareil commute temporairement sur le programme d'information s'il est disponible. ; OFF: Annulation.
REGIONAL*2	ON: Commute sur une autre station uniquement dans la région spécifiée, à l'aide de la commande "AF". ; OFF: Annulation.
AF SET*2	ON: Recherche automatiquement une autre station diffusant le même programme dans le même réseau Radio Data System mais qui possède une meilleure réception quand la réception actuelle est mauvaise. ; OFF: Annulation.
TI SET*2	ON: Permet à l'appareil de commuter temporairement sur les informations routières si elles sont disponibles ("TI" s'allume). ; OFF: Annulation.
PTY SEARCH*2	Sélectionnez un code PTY (voir ci-dessous). S'il y a une station diffusant un programme du code PTY que vous avez choisi, la station est accordée.

Code PTY: **NEWS, AFFAIRS, INFO, SPORT, EDUCATE, DRAMA, CULTURE, SCIENCE, VARIED, POP M** (musique), **ROCK M** (musique), **EASY M** (musique), **LIGHT M** (musique), **CLASSICS, OTHER M** (musique), **WEATHER, FINANCE, CHILDREN, SOCIAL, RELIGION, PHONE IN, TRAVEL, LEISURE, JAZZ, COUNTRY, NATION M** (musique), **OLDIES, FOLK M** (musique), **DOCUMENT**

*2 Uniquement pour la source FM.

AUX

Utilisation d'un lecteur audio portable

1 Connectez un lecteur audio portable (en vente dans le commerce).

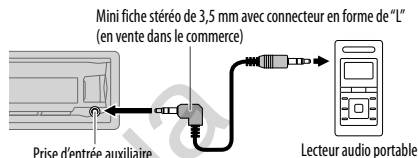

2 Sélectionnez [ON] pour [AUX] dans [SRC SELECT]. (→ 4)

3 Appuyez répétitivement sur **SOURCE** pour sélectionner AUX.

4 Mettez sous tension le lecteur audio portable et démarrez la lecture.



Utilisez une mini fiche stéréo munie d'une fiche à 3 connecteurs pour obtenir une sortie audio optimum.

USB / iPod / ANDROID

Démarrez la lecture

La source change automatiquement et la lecture démarre.

Prise d'entrée USB

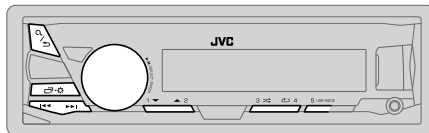
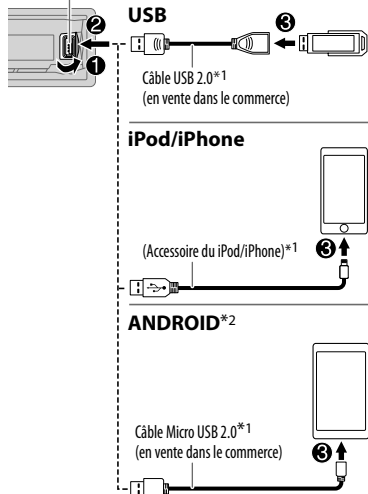

Pour	Sur la façade	Sur la télécommande
Recherche rapide vers l'arrière / vers l'avant*3	Maintenez enfoncée ◀◀ / ▶▶ .	Maintenez enfoncée ◀ / ▶.
Sélectionnez un fichier	Appuyez sur ◀◀ / ▶▶ .	Appuyez sur ◀ / ▶.
Sélectionnez un dossier*4	Appuyez sur 2 ▲ / 1 ▼.	Appuyez sur ▲ / ▼.
Répéter la lecture*5	Appuyez répétitivement sur 4 ↺.	
	TRACK RPT / FOLDER RPT / ALL RPT : Fichier MP3/WMA/AAC/WAV/FLAC ONE RPT / ALL RPT / RPT OFF : iPod ou ANDROID	
Lecture aléatoire*5	Appuyez répétitivement sur 3 ↻.	
	FOLDER RND / ALL RND / RND OFF : Fichier MP3/WMA/AAC/WAV/FLAC SONG RND / ALL RND / RND OFF : iPod ou ANDROID	

*1 Ne laissez pas le câble à l'intérieur de la voiture quand il n'est pas utilisé.

*2 Lors de la connexion d'un périphérique Android, "Press [VIEW] to install JVC MUSIC PLAY APP" apparaît. Suivez les instructions pour installer l'application. Vous pouvez aussi installer la dernière version de l'application JVC MUSIC PLAY sur votre périphérique Android avant la connexion. (→ 19)

*3 Pour ANDROID: Fonctionne uniquement quand [AUTO MODE] est sélectionné. (→ 8)

*4 Uniquement pour les fichiers MP3/WMA/AAC/WAV/FLAC. Cela ne fonctionne pas pour l'iPod/ ANDROID.

*5 Pour l'iPod/ ANDROID: Fonctionne uniquement quand [HEAD MODE]/ [AUTO MODE] est sélectionné. (→ 8)

Sélectionnez le mode de commande

Quand la source est USB-IPOD, appuyez répétitivement sur **5 USB MODE**.

HEAD MODE: Commande l'iPod à partir de cet appareil.

IPHONE MODE: Commande l'iPod en utilisant l'iPod lui-même. Cependant, vous pouvez encore utiliser la lecture/pause ou le saut de fichier de cet appareil.

Quand la source est **ANDROID**, appuyez répétitivement sur **5 USB MODE**.

AUTO MODE: Commandez le périphérique Android à partir de cet appareil via l'application JVC MUSIC PLAY installée sur le périphérique Android.

AUDIO MODE: Commandez le périphérique Android en utilisant le périphérique Android lui-même via une autre application multimédia installée sur le périphérique Android. Cependant, vous pouvez encore utiliser la lecture/pause ou le saut de fichier de cet appareil.

Sélectionnez le lecteur de musique

Appuyez répétitivement sur **5 USB MODE**.

Les morceaux mémorisés dans le lecteur suivant seront lus.

- Mémoire sélectionnée interne ou externe d'un smartphone (Mass Storage Class).
- Lecteur sélectionné parmi plusieurs lecteurs.

Sélectionnez un fichier à partir d'un dossier/liste

- 1 Appuyez sur **Q / ↵**.
- 2 Tournez le bouton de volume pour sélectionner un dossier/liste, puis appuyez sur le bouton.
- 3 Tournez le bouton de volume pour choisir un fichier, puis appuyez sur le bouton.

Recherche rapide

Si vous avez beaucoup de fichiers, vous pouvez effectuer une recherche rapide parmi eux.

Tournez rapidement le bouton de volume pour parcourir la liste rapidement.

– Ne peut pas être utilisé pour iPod.

Recherche alphabétique (applicable uniquement pour iPod):

Vous pouvez rechercher un fichier en fonction du premier caractère.

Appuyez sur 2 ▲ / 1 ▼ ou tournez le bouton de volume rapidement pour sélectionner le caractère souhaité (A à Z / 0 à 9 / OTHERS).

– Sélectionnez "OTHERS" si le premier caractère est autre que A à Z, 0 à 9.

- Pour retourner à l'option de réglage précédente, appuyez sur **Q / ↵**.
- Pour annuler, maintenez enfoncée **Q / ↵**.
- Pour l'iPod, applicable uniquement quand **[HEAD MODE]** est sélectionné.
- Pour ANDROID, applicable uniquement quand **[AUTO MODE]** est sélectionné.

BLUETOOTH — Connexion

Profils Bluetooth pris en charge

- Hands-Free Profile — Profile mains libres (HFP)
- Advanced Audio Distribution Profile — Profile de distribution audio avancé (A2DP)
- Audio/Video Remote Control Profile — Profile de télécommande audio/vidéo (AVRCP)
- Serial Port Profile — Profile de port série (SPP)
- Phonebook Access Profile — Profile d'accès au répertoire d'adresses (PBAP)

Codecs Bluetooth pris en charge

- Codec Sous-bande (SBC)
- Codage audio avancé (AAC)

Connectez le microphone

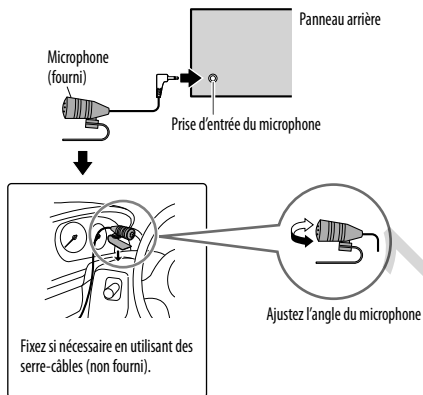

Faites le pairage et connectez un périphérique Bluetooth pour la première fois

- 1 Appuyez sur **SOURCE**  pour mettre l'appareil sous tension.
- 2 Cherchez et sélectionnez **"JVC UNIT"** sur le périphérique Bluetooth.
"BT PAIRING" clignote sur l'affichage.
 - Pour certains périphériques Bluetooth, il se peut que vous ayez besoin d'entrer le code PIN (numéro d'identification personnel) immédiatement après la recherche.
- 3 Réalisez (A) ou (B) en fonction de ce qui défile sur l'affichage.
Pour certains périphériques Bluetooth, la séquence de pairage peut varier en fonction des étapes décrites ci-dessous.

(A) **"[Nom du périphérique]"** → **"XXXXXX"** → **"VOL – YES"** → **"BACK – NO"**

"XXXXXX" est un code à 6 chiffres généré aléatoirement pendant chaque pairage.

- 1 Assurez-vous que le code qui apparaît sur l'appareil et le périphérique Bluetooth est le même.
- 2 Appuyez sur le bouton de volume pour valider le code.
- 3 Utilisez le périphérique Bluetooth pour valider le code.

(B) **"[Nom du périphérique]"** → **"VOL – YES"** → **"BACK – NO"**

1 Appuyez sur le bouton de volume pour démarrer le pairage.

2 • Si "PAIRING" → "PIN 0000" défile sur l'affichage, entrez le code PIN "0000" sur le périphérique Bluetooth.

Vous pouvez choisir le code PIN souhaité avant le pairage. (→ 13)

• Si seul "PAIRING" apparaît, utilisez le périphérique Bluetooth pour confirmer le pairage.

"PAIRING COMPLETED" apparaît quand le pairage est terminé et  s'allume quand la connexion Bluetooth est établie.

S'allume pour indiquer la puissance de la batterie et la puissance du signal.*



* Les fonctionnalités dépendent du type de téléphone utilisé.

- Cet appareil prend en charge le Pairage simple sécurisé (SSP).
- Un maximum de 10 appareils peuvent être enregistrés (appariés) en tout.
- Une fois que le pairage est terminé, le périphérique Bluetooth reste enregistré sur l'appareil même si vous réinitialisez l'appareil. Pour supprimer un périphérique apparié, → 13, [DELETE PAIR].
- Un maximum de deux téléphones Bluetooth et un périphérique audio Bluetooth peuvent être connectés en même temps.
- Certains périphériques Bluetooth peuvent ne pas se connecter automatiquement au système après le pairage. Connectez le périphérique à l'appareil manuellement.
- Référez-vous au manuel d'instructions de votre périphérique Bluetooth pour en savoir plus.

Pairage automatique

Quand vous connectez un périphérique iPhone/ iPod touch/ Android à la prise d'entrée USB, la demande de pairage (via Bluetooth) est activée automatiquement.

Appuyez sur le bouton de volume pour faire le pairage une fois que vous avez validé le nom de périphérique.

La demande de pairage automatique est activée uniquement si:

- La fonction Bluetooth du périphérique connecté est activée.
- [AUTO CNNT] est réglé sur [ON]. (➔ 13)
- L'application JVC MUSIC PLAY est installée sur le périphérique Android (➔ 7) et [AUTO MODE] est sélectionné (➔ 8).

BLUETOOTH — Téléphone portable

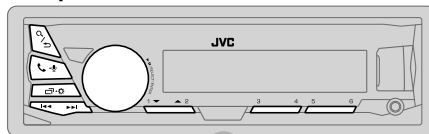

Réception d'un appel

Quand il y a un appel entrant:

- Les touches clignotent de la façon que vous avez sélectionnée dans [RING ILLUMI]. (➔ 11)
- L'appareil répond automatiquement à l'appel si [AUTO ANSWER] sur une heure sélectionnée. (➔ 11)

Pendant un appel:

- Les touches s'arrêtent de clignoter.
- Si vous mettez hors tension l'appareil ou détachez la façade, la connexion Bluetooth est déconnectée.

Pour	Sur la façade	Sur la télécommande
Premier appel entrant...		
Répondre à un appel	Appuyez sur - ou sur le bouton de volume.	Appuyez sur / / / .
Refuser un appel	Maintenez enfoncé - ou le bouton de volume.	Maintenez enfoncée / / / .
Fin d'un appel	Maintenez enfoncé - ou le bouton de volume.	Maintenez enfoncée / / / .

BLUETOOTH®

Pour	Sur la façade	Sur la télécommande
Pendant que vous parlez pour le premier appel entrant...		
Répondez à un autre appel entrant et mettez en attente l'appel actuel	Appuyez sur ou sur le bouton de volume.	(Non disponible)
Refusez un autre appel entrant	Maintenez enfoncé ou le bouton de volume.	(Non disponible)
Quand vous avez deux appels actifs...		
Terminez l'appel actuel et activez l'appel en attente	Maintenez enfoncé ou le bouton de volume.	Maintenez enfoncée / / / .
Commutez entre l'appel actuel et l'appel en attente	Appuyez sur .	(Non disponible)
Ajustez le volume du téléphone [00] à [35] (Défaut: [15])	Tournez le bouton de volume pendant un appel. • Cet ajustement n'affecte pas le volume des autres sources.	(Non disponible)
Commute entre le mode mains libres et le mode de conversation privée	Appuyez sur pendant un appel. • Les opérations peuvent différer en fonction du périphérique Bluetooth connecté.	(Non disponible)

Amélioration de la qualité des voix

Quand vous parlez au téléphone....

- Maintenez enfoncée .
- Tournez le bouton de volume pour sélectionner un élément (voir le tableau suivant), puis appuyez sur le bouton.
- Répétez l'étape 2 jusqu'à ce que l'élément souhaité soit sélectionné ou activé.
- Appuyez sur pour quitter.

Pour retourner à l'option de réglage précédente, appuyez sur / .

Défaut: **XX**

MIC LEVEL	-10 — +10 (—4): La sensibilité du microphone augmente quand le numéro augmente.
NOISE RDCT	-5 — +5 (0): Ajustez le niveau de réduction de bruit jusqu'à ce qu'un minimum de bruit soit entendu pendant une conversation téléphonique.
ECHO CANCEL	-5 — +5 (0): Ajustez le temps de retard d'annulation de l'écho jusqu'à ce que le dernier écho est entendu pendant une conversation téléphonique.

Réalisez les réglages de réception d'un appel

- Appuyez sur pour entrer en mode Bluetooth.
- Tournez le bouton de volume pour sélectionner un élément (voir le tableau suivant), puis appuyez sur le bouton.
- Répétez l'étape 2 jusqu'à ce que l'élément souhaité soit sélectionné ou activé.

Pour retourner à l'option de réglage précédente, appuyez sur / .



Défaut: **XX**

SETTINGS





AUTO ANSWER	01 SEC — 30 SEC: L'appareil répond au téléphone entrant automatiquement pendant le temps sélectionné (secondes). ; OFF : Annulation.
RING ILLUMI	BLINK 1 — BLINK 5 (BLINK 2): Sélectionne le mode de clignotement de notification pour les touches quand il y a un appel entrant. ; OFF : Annulation.

Faire un appel



Vous pouvez faire un appel à partir de l'historique, du répertoire d'adresses ou composer le numéro. Un appel par commande vocale est possible si votre téléphone portable possède cette fonction.

- 1 Appuyez sur  -  pour entrer en mode Bluetooth.
- 2 Tournez le bouton de volume pour sélectionner un élément (voir le tableau suivant), puis appuyez sur le bouton.
- 3 Répétez l'étape 2 jusqu'à ce que l'élément souhaité soit sélectionné/activé ou suivez les instructions données pour l'élément sélectionné.

Pour retourner à l'option de réglage précédente, appuyez sur  / .

RECENT CALL	(Applicable uniquement quand le téléphone prend en charge PBAP) <ol style="list-style-type: none">1 Appuyez sur le bouton de volume pour sélectionner un nom ou un numéro de téléphone.<ul style="list-style-type: none">• "<" indique l'appel reçu, ">" indique un appel passé, "M" indique un appel manqué.• "NO HISTORY" apparaît s'il n'y a pas d'historique d'appels enregistré ou de numéro d'appel.2 Appuyez sur le bouton de volume pour appeler.
PHONEBOOK	(Applicable uniquement quand le téléphone prend en charge PBAP) <ol style="list-style-type: none">1 Appuyez sur  /  pour choisir la lettre souhaitée (A à Z, 0 à 9, et OTHERS).<ul style="list-style-type: none">• "OTHERS" apparaît si le premier caractère est autre que A à Z, 0 à 9.2 Tournez le bouton de volume pour choisir un nom, puis appuyez sur le bouton.3 Tournez le bouton de volume pour choisir un numéro de téléphone, puis appuyez sur le bouton pour appeler. <ul style="list-style-type: none">• Le répertoire d'adresse du téléphone connecté est transféré automatiquement sur l'appareil lors du pairage.• Cet appareil peut uniquement afficher les lettres non accentuées. (Les lettres accentuées telles que "Û" sont affichées comme "U".)
DIAL NUMBER	<ol style="list-style-type: none">1 Tournez le bouton de volume pour sélectionner un numéro (0 à 9) ou un caractère (*, #, +).2 Appuyez sur  /  pour déplacer la position d'entrée. Répétez les étapes 1 et 2 jusqu'à ce que vous terminiez d'entrer le numéro de téléphone.3 Appuyez sur le bouton de volume pour appeler.
VOICE	Dites le nom du contact que vous souhaitez appeler ou la commande vocale pour commander les fonctions du téléphone. (→ Faites au appel en utilisant la reconnaissance vocale)



Faites au appel en utilisant la reconnaissance vocale

- 1 Maintenez pressé  -  pour activer le téléphone connecté.
 - 2 Dites le nom du contact que vous souhaitez appeler ou la commande vocale pour commander les fonctions du téléphone.
- Les fonctions de reconnaissance vocale prises en charge varient pour chaque téléphone. Référez-vous au mode d'emploi du téléphone connecté pour les détails.
 - L'appareil prend aussi en charge la fonction d'assistant personnel intelligent de l'iPhone.

Réglages en mémoire

Stockage d'un contact en mémoire

Vous pouvez mémoriser un maximum de 6 contacts sur les touches numériques (1 à 6).

- 1 Appuyez sur  -  pour entrer en mode Bluetooth.
- 2 Tournez le bouton de volume pour choisir [RECENT CALL], [PHONEBOOK] ou [DIAL NUMBER], puis appuyez sur le bouton.
- 3 Tournez le bouton de volume pour sélectionner un contact ou entrez un numéro de téléphone.
Si un contact est sélectionné, appuyez sur le bouton de volume pour afficher le numéro de téléphone.
- 4 Maintenez pressée une des touches numériques (1 à 6).
"MEMORY P (numéro préréglé sélectionné)" apparaît quand les contacts sont mémorisés.

Pour supprimer un contact de la mémoire préréglée, choisissez [DIAL NUMBER] à l'étape 2 et mémorisez un numéro vide.

Pour passer un appel à partir de la mémoire

- 1 Appuyez sur  -  pour entrer en mode Bluetooth.
- 2 Appuyez sur l'une des touches numériques (1 à 6).
- 3 Appuyez sur le bouton de volume pour appeler.
"NO PRESET" apparaît s'il n'y a pas de contact mémorisé.

Réglages du mode Bluetooth

- 1 Maintenez enfoncée - .
- 2 Tournez le bouton de volume pour choisir [BLUETOOTH], puis appuyez sur le bouton.
- 3 Tournez le bouton de volume pour sélectionner un élément (voir le tableau suivant), puis appuyez sur le bouton.
- 4 Répétez l'étape 3 jusqu'à ce que l'élément souhaité soit sélectionné/activé ou suivez les instructions données pour l'élément sélectionné.
- 5 Appuyez sur - pour quitter.

Pour retourner à l'option de réglage précédente, appuyez sur / .

Défaut: **XX**

PHONE*1	Permet de sélectionner le téléphone ou le périphérique audio à connecter ou déconnecter.
AUDIO*1	"*" ¹ apparaît devant le nom de l'appareil quand il est connecté.
APPLICATION*1	Affiche le nom du téléphone connecté en utilisant l'application JVC Smart Music Control*2. "*" ¹ apparaît devant le nom de l'appareil quand il est connecté.
DELETE PAIR	1 Tournez le bouton de volume pour choisir le périphérique à supprimer, puis appuyez sur le bouton. 2 Tournez le bouton de volume pour choisir [YES] ou [NO], puis appuyez sur le bouton.
SET PINCODE (0000)	Change le code PIN (6 chiffres maximum). 1 Tournez le bouton de volume pour sélectionner un numéro. 2 Appuyez sur / pour déplacer la position d'entrée. Répétez les étapes 1 et 2 jusqu'à ce que le code PIN soit entré complètement. 3 Appuyez sur le bouton de volume pour valider.
AUTO CNNCT	ON: L'appareil se reconnecte automatiquement quand le dernier périphérique Bluetooth connecté est dans la plage. ; OFF: Annulation.
AUTO PAIR	ON: L'appareil apparie automatiquement le périphérique Bluetooth pris en charge (iPhone/ iPod touch/ périphérique Android) quand il est connecté par la prise d'entrée USB. En fonction du système d'exploitation du périphérique connecté, il se peut que cette fonction ne fonctionne pas. ; OFF: Annulation.
INITIALIZE	YES: Initialise tous les réglages Bluetooth (y compris le pairage mémorisé, le répertoire téléphonique, etc.). ; NO: Annulation.
INFORMATION	MY BT NAME: Affiche le nom de l'appareil (JVC UNIT). ; MY ADDRESS: Affiche l'adresse de cet appareil.

*1 Vous pouvez connecter un maximum de deux téléphones Bluetooth et un périphérique audio Bluetooth en même temps.

*2 JVC Smart Music Control est conçu pour voir l'état de l'autoradio JVC et réaliser des commandes simple à partir de smartphones Android.

Pour JVC Smart Music Control, consultez le site Web JVC: <<http://www.jvc.net/cs/car/>>.

Mode de vérification de la compatibilité Bluetooth

Vous pouvez vérifier la connectivité du profil pris en charge entre le périphérique Bluetooth et l'appareil.

- Assurez-vous qu'il n'y aucun périphérique Bluetooth apparié.

- 1 Maintenez enfoncée - .
"BLUETOOTH" ↔ "CHECK MODE" apparaît. "SEARCH NOW USING PHONE" → "PIN IS 0000" défile sur l'affichage.
- 2 Cherchez et sélectionnez "JVC UNIT" sur le périphérique Bluetooth avant 3 minutes.
- 3 Réalisez (A), (B) ou (C) en fonction de ce qui apparaît sur l'affichage.
 - (A) "PAIRING" → "XXXXXX" (code de 6 chiffres): Assurez-vous que le même code apparaît sur l'appareil et le périphérique Bluetooth, puis utilisez le périphérique Bluetooth pour valider le code.
 - (B) "PAIRING" → "PIN IS 0000": Entrez "0000" sur le périphérique Bluetooth.
 - (C) "PAIRING": Utilisez le périphérique Bluetooth pour valider le pairage.

Quand le pairage a réussi, "PAIRING OK" → "[Nom du périphérique]" apparaît et la vérification de la compatibilité Bluetooth démarre.
Si "CONNECT NOW USING PHONE" apparaît, utilisez le périphérique Bluetooth pour autoriser l'accès au répertoire d'adresse et continuer.
"TESTING" clignote sur l'affichage.

Le résultat de la connectivité clignote sur l'affichage.

"PAIRING OK" et/ou "H.FREE OK"*1 et/ou "A.STREAM OK"*2 et/ou "PBAP OK"*3 : Compatible

*1 Compatible avec le Profil mains libres (HFP)

*2 Compatible avec le Profil de distribution audio avancé (A2DP)

*3 Compatible avec le Profil d'accès au répertoire d'adresses (PBAP)

Après 30 secondes, "PAIRING DELETED" apparaît pour indiquer que le pairage a été supprimé, et l'appareil qui le mode de vérification.

- Pour annuler, maintenez pressée **SOURCE** - pour mettre l'appareil hors tension, puis mettez de nouveau l'appareil sous tension.

BLUETOOTH — Audio

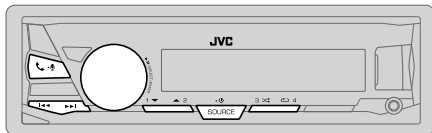

Lecteur audio via Bluetooth

- 1 Appuyez répétitivement sur **SOURCE** pour sélectionner BT AUDIO (ou appuyez sur **SOURCE** sur la RM-RK52).
- 2 Commandez la lecture audio Bluetooth pour démarrer la lecture.

Pour	Sur la façade	Sur la télécommande
Lecture / pause	Appuyez sur le bouton de volume.	Appuyez sur
Choisissez un groupe ou un dossier	Appuyez sur 2 ▲ / 1 ▼ .	Appuyez sur ▲ / ▼ .
Saut vers l'arrière / saut vers l'avant	Appuyez sur ◀◀ / ▶▶ .	Appuyez sur ◀ / ▶ .
Recherche rapide vers l'arrière / vers l'avant	Maintenez enfoncée ◀◀ / ▶▶ .	Maintenez enfoncée ◀ / ▶ .
Lecture répétée	Appuyez répétitivement sur 4 ↺ . TRACK RPT, ALL RPT, RPT OFF	(Non disponible)
Lecture aléatoire	Appuyez répétitivement sur 3 ↻ . GROUP RND, ALL RND, RND OFF	(Non disponible)
Sélectionnez un fichier à partir d'un dossier / liste	Reportez-vous à "Sélectionnez un fichier à partir d'un dossier/liste" à la page 8.	(Non disponible)

Les opérations et les indications de l'affichage peuvent différer en fonction de leur disponibilité sur le périphérique connecté.

RÉGLAGES AUDIO

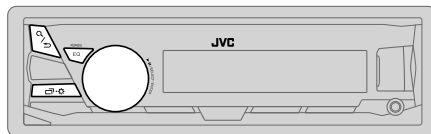

Choisissez un égaliseur préreglé

Appuyez répétitivement sur **EQ-BASS**.
(ou)

Appuyez sur **EQ-BASS**, puis tournez le bouton de volume avant 5 secondes.

Égaliseur préreglé:

FLAT (défaut)/ HARD ROCK / POP / HIP HOP / R&B / JAZZ / CLASSICAL / USER

Mémorisez vos propres ajustements sonores

- 1 Maintenez pressé **EQ-BASS** pour accéder au réglage EASY EQ.
 - 2 Tournez le bouton de volume pour choisir un élément, puis appuyez sur le bouton.
Reportez-vous à [EASY EQ] pour le réglage (→ 15) et le réglage est mémorisé dans [USER].
- Pour retourner à l'option de réglage précédente, appuyez sur **Q / ↵**.
 - Pour quitter, appuyez sur **EQ-BASS**.

Autres paramètres

- 1 Maintenez enfoncée **◻ · ✱**.
 - 2 Tournez le bouton de volume pour choisir un élément (→ 15), puis appuyez sur le bouton.
 - 3 Répétez l'étape 2 jusqu'à ce que l'élément souhaité soit sélectionné/activé ou suivez les instructions données pour l'élément sélectionné.
 - 4 Appuyez sur **◻ · ✱** pour quitter.
- Pour retourner à l'option de réglage précédente, appuyez sur **Q / ↵**.

RÉGLAGES AUDIO

Défaut: **XX**

EQ SETTING	
EQ PRESET	Sélectionne un égaliseur pré-réglé adapté à votre genre de musique. (Sélectionnez [USER] pour utiliser les réglages réalisés dans [EASY EQ] ou [PRO EQ].) FLAT / HARD ROCK / POP / HIP HOP / R&B / JAZZ / CLASSICAL / USER
EASY EQ	Ajustez vos propres ajustements sonores. Les réglages sont mémorisés dans [USER]. • Les réglages réalisés peuvent affecter les réglages actuels de [PRO EQ]. SUB.W SP*1*2: 00 à +06 (Défaut: 03) SUB.W*1*3: -50 à +10 00 BASS LVL: -09 à +09 00 MID LVL: -09 à +09 00 TRE LVL: -09 à +09 00
PRO EQ	Ajustez vos propres ajustements sonores. Les réglages sont mémorisés dans [USER]. • Les réglages réalisés peuvent affecter les réglages actuels de [EASY EQ].
62.5HZ	
LVL -09 à +09 (00): Réglez le niveau à mémoriser pour chaque source. (Avant de réaliser un ajustement, choisissez la source que vous souhaitez ajuster.)	
BASS EXT ON: Met en service les graves étendus ; BASS EXT OFF: Annulation.	
100HZ / 160HZ / 250HZ / 400HZ / 630HZ / 1KHZ / 1.6KHZ / 2.5KHZ / 4KHZ / 6.3KHZ / 10KHZ / 16KHZ	
LVL -09 à +09 (00): (Reportez-vous à ce qui précède)	
Q FACTOR	
Q 1.35 / Q 1.50 / Q 2.00: Régle le facteur de qualité.	
AUDIO	
BASS BOOST	+01 — +05: Choisissez votre niveau préféré d'accentuation des graves ; OFF: Annulation.
LOUD	01 / 02: Accentuez les basses ou hautes fréquences pour produire un son plus équilibré aux faibles niveaux de volume ; OFF: Annulation.

SUB.W LEVEL*1	SPK-OUT*2 (Non applicable quand la transition 3 voies est sélectionnée.) 00 à +06 (+03): Ajuste le niveau de sortie du caisson de grave connecté par le câble d'enceinte. (➔ 26, 27)
	PRE-OUT*3 -50 à +10 (00): Ajuste le niveau de sortie du caisson de grave connecté aux prises de sortie de ligne (SW ou REAR/SW) via un amplificateur extérieur. (➔ 26, 27)
SUB.W*3	ON / OFF: Active ou désactive la sortie de caisson de grave.
FADER	(Non applicable quand la transition 3 voies est sélectionnée.) R15 — F15 (00): Règle la balance de sortie des enceintes avant et arrière.
BALANCE*4	L15 — R15 (00): Règle la balance de sortie des enceintes gauche et droite.
VOL ADJUST	-15 — +06 (00): Pré-réglez le niveau de volume initial de chaque source (en comparaison avec le niveau de volume FM). Avant un ajustement, choisissez la source que vous souhaitez ajuster.
AMP GAIN	LOW POWER: Limite le volume maximum à 25. (Choisissez ce réglage si la puissance maximum de chaque enceinte est inférieure à 50 W pour éviter tout dommage des enceintes.) ; HIGH POWER: Le niveau de volume maximum est de 35.
SPK/PRE OUT	(Non applicable quand la transition 3 voies est sélectionnée.) En fonction de la méthode de connexion des enceintes, sélectionner le réglage approprié pour obtenir la sortie souhaitée. (➔ 16, Réglages de sortie d'enceinte)
SPK SIZE	En fonction du type de transition que vous avez sélectionné (voir [X ' OVER TYPE] ci-dessous), les options de réglage pour transition 2 voies ou transition 3 voies apparaîtront. (➔ 17, Réglages de transition)
X ' OVER	Par défaut, le type de transition 2 voies est sélectionné.

*1 Affiché uniquement quand [SUB.W] est réglé sur [ON].

*2 Pour la transition 2 voies: Affiché uniquement quand [SPK/PRE OUT] est réglé sur [SUB.W/SUB.W]. (➔ 16)

*3 Pour la transition 2 voies: Affiché uniquement quand [SPK/PRE OUT] est réglé sur [REAR/SUB.W] ou [SUB.W/SUB.W]. (➔ 16)

*4 L'ajustement ne peut pas affecter la sortie du caisson de grave.

RÉGLAGES AUDIO

X ' OVER TYPE	Précautions: Ajustez le volume avant de changer le X ' OVER TYPE pour éviter l'augmentation ou la diminution soudaine du niveau de sortie.
X ' OVER 2-WAY	(Affiché uniquement quand [X ' OVER 3-WAY] est sélectionné) YES: Sélectionne le type de transition deux voies. ; NO: Annulation.
X ' OVER 3-WAY	(Affiché uniquement quand [X ' OVER 2-WAY] est sélectionné) YES: Sélectionne le type de transition trois voies. ; NO: Annulation.
SND EFFECT	
ENHANCE	(Ne s'applique pas à la source TUNER.) SML/ MED/ LRG: Améliore virtuellement l'espace sonore. ; OFF: Annulation.
RESPONSE	LV1/ LV2/ LV3: Rend virtuellement le son plus réaliste. ; OFF: Annulation.
SOUND LIFT	LV1/ LV2/ LV3: Ajuste virtuellement la position sonore entendue par les enceintes. ; OFF: Annulation.
VOL LINK EQ	ON: Accentue la fréquence pour réduire le bruit entendu de l'extérieur de la voiture ou le bruit roulement des pneus. ; OFF: Annulation.
K2	(Ne s'applique pas à la source TUNER et à la source AUX.) ON: Pour améliorer la qualité du son de la musique compressée. ; OFF: Annulation.

Réglages de sortie d'enceinte

(Uniquement pour **X ' OVER 2-WAY**)

Sélectionnez le réglage de sortie pour les enceintes **[SPK/PRE OUT]**, sur la base de la méthode de connexion des enceintes.

Connexion via les prises de sortie de ligne

Pour les connexions via un amplificateur extérieur. (→ 26, 27)

(Pour **KD-X330BT**)

Réglage [SPK/PRE OUT]	Signal audio via la prise de sortie de ligne	
	FRONT	REAR/SW
REAR/REAR	Sortie des enceintes avant	Sortie des enceintes arrière
REAR/SUB.W (défaut)	Sortie des enceintes avant	Sortie de caisson de grave
SUB.W/SUB.W	Sortie des enceintes avant	Sortie de caisson de grave

(Pour **KD-X33MBT**)

Réglage [SPK/PRE OUT]	Signal audio via la prise de sortie de ligne		
	FRONT	REAR	SW
REAR/REAR (défaut)	Sortie des enceintes avant	Sortie des enceintes arrière	Sortie de caisson de grave
REAR/SUB.W	(Non disponible)	(Non disponible)	(Non disponible)
SUB.W/SUB.W	Sortie des enceintes avant	L (gauche): Sortie de caisson de grave R (droite): (Sourdine)	Sortie de caisson de grave

Connexion via les câbles d'enceinte

Pour les connexions sans utiliser un amplificateur extérieur. Cependant, avec ces réglages vous pouvez aussi profiter de la sortie du caisson de grave. (→ 26, 27)

Réglage [SPK/PRE OUT]	Signal audio via le fil de l'enceinte arrière	
	L (gauche)	R (droite)
REAR/REAR	Sortie des enceintes arrière	Sortie des enceintes arrière
REAR/SUB.W	Sortie des enceintes arrière	Sortie des enceintes arrière
SUB.W/SUB.W	Sortie de caisson de grave	(Sourdine)

Si **[SUB.W/SUB.W]** est sélectionné:

- **[FRQ 120HZ]** est sélectionné dans **[SUB.W LPF]** et **[THROUGH]** n'est pas disponible.
- **[R02]** est sélectionné dans **[FADER]** et la plage sélectionnable est de **[R15]** à **[00]**.

RÉGLAGES AUDIO

Réglages de transition

Voici les options de réglage disponibles pour la transition 2 voies et la transition 3 voies.

▲ Précautions

Sélectionnez un type de transition en fonction de la connexion de vos enceintes. (→ 26, 27)

Si vous sélectionnez une mauvais type:

- Les enceintes peuvent être endommagées.
- Le niveau sonore de sortie peut être extrêmement élevé ou faible.

SPK SIZE (taille d'enceinte)

La sélection est faite en fonction de la taille de l'enceinte connectée permettant d'obtenir les performances optimales.

- Les réglages de la fréquence et de la pente sont réalisés automatiquement pour la transition de l'enceinte sélectionnée.
- Si [NONE] est sélectionné pour [TWEETER] de [FRONT], [REAR] et [SUBWOOFER] pour [SPK SIZE], le réglage [X' OVER] de l'enceinte sélectionnée n'est pas disponible.

X' OVER (transition)

[FRQ]/[HPF FRQ]/[LPF FRQ]:

Ajuste la fréquence de transition pour les enceintes sélectionnées (filtre passe haut ou filtre passe bas).

- Si [THROUGH] est sélectionné, tous les signaux sont envoyés aux enceintes sélectionnées.

[SLOPE]/[HPF SLOPE]/[LPF SLOPE]:

Ajuste la pente de transition.

- Peut être uniquement sélectionné si un réglage autre que [THROUGH] est choisi pour la fréquence de transition.

[PHASE]:

Sélectionne la phase de la sortie de l'enceinte à synchroniser avec la sortie des autres enceintes.

[GAIN LEFT]/[GAIN RIGHT]/[GAIN]:

Ajuste le volume de sortie de l'enceinte sélectionnée.

Options de réglage de la transition 2 voies

SPK SIZE

FRONT	SIZE	8CM/ 10CM/ 12CM/ 13CM/ <u>16CM</u> / 17CM/ 18CM/ 4×6"/ 5×7"/ 6×8"/ 6×9"/ 7×10"
	TWEETER	SML/ <u>MID</u> / LRG/ NONE (non connecté)
REAR*1		8CM/ 10CM/ 12CM/ 13CM/ <u>16CM</u> / 17CM/ 18CM/ 4×6"/ 5×7"/ 6×8"/ 6×9"/ 7×10"/ NONE (non connecté)
SUBWOOFER*2*3		16CM/ 20CM/ <u>25CM</u> / 30CM/ 38CM OVER/ NONE (non connecté)

X' OVER

TWEETER	FRQ	1KHZ/ 1.6KHZ/ 2.5KHZ/ <u>4KHZ</u> / 5KHZ/ 6.3KHZ/ 8KHZ/ 10KHZ/12.5KHZ
	GAIN LEFT	-08DB à <u>00DB</u>
	GAIN RIGHT	-08DB à <u>00DB</u>
FRONT HPF	FRQ	30HZ/ 40HZ/ 50HZ/ 60HZ/ 70HZ/ 80HZ/ 90HZ/ 100HZ/ 120HZ/ 150HZ/ 180HZ/ 220HZ/ 250HZ/ <u>THROUGH</u>
	SLOPE	-06DB/ -12DB/ -18DB/ -24DB
	GAIN	-08DB à <u>00DB</u>
REAR HPF*1	FRQ	30HZ/ 40HZ/ 50HZ/ 60HZ/ 70HZ/ 80HZ/ 90HZ/ 100HZ/ 120HZ/ 150HZ/ 180HZ/ 220HZ/ 250HZ/ <u>THROUGH</u>
	SLOPE	-06DB/ -12DB/ -18DB/ -24DB
	GAIN	-08DB à <u>00DB</u>
SUB.W LPF*2*3	FRQ	30HZ/ 40HZ/ 50HZ/ 60HZ/ 70HZ/ 80HZ/ 90HZ/ 100HZ/ 120HZ/ 150HZ/ 180HZ/ 220HZ/ 250HZ/ <u>THROUGH</u>
	SLOPE	-06DB/ -12DB/ -18DB/ -24DB
	PHASE	REVERSE (180°)/ <u>NORMAL</u> (0°)
	GAIN	-08DB à <u>00DB</u>

*1 Affiché uniquement quand [SPK/PRE OUT] est réglé sur [REAR/REAR] ou [REAR/SUB.W]. (→ 16)

*2 Pour KD-X330BT: Affiché uniquement quand [SPK/PRE OUT] est réglé sur [REAR/SUB.W] ou [SUB.W/SUB.W]. (→ 16)

*3 Affiché uniquement quand [SUB.W] est réglé sur [ON]. (→ 15)

RÉGLAGES AUDIO

Options de réglage de la transition 3 voies

SPK SIZE

TWEETER	SML/ MID/ LRG
MID RANGE	8CM/ 10CM/ 12CM/ 13CM/ 16CM/ 17CM/ 18CM/ 4×6"/ 5×7"/ 6×8"/ 6×9"
WOOFER*	16CM/ 20CM/ 25CM/ 30CM/ 38CM OVER/ NONE (non connecté)

X' OVER

TWEETER	HPF FRQ	1KHZ/ 1.6KHZ/ 2.5KHZ/ 4KHZ/ 5KHZ/ 6.3KHZ/ 8KHZ/ 10KHZ/ 12.5KHZ
	SLOPE	-06DB/ -12DB
	PHASE	REVERSE (180°)/ NORMAL (0°)
	GAIN	-08DB à 00DB
MID RANGE	HPF FRQ	30HZ/ 40HZ/ 50HZ/ 60HZ/ 70HZ/ 80HZ/ 90HZ/ 100HZ/ 120HZ/ 150HZ/ 180HZ/ 220HZ/ 250HZ/ THROUGH
	HPF SLOPE	-06DB/ -12DB
	LPF FRQ	1KHZ/ 1.6KHZ/ 2.5KHZ/ 4KHZ/ 5KHZ/ 6.3KHZ/ 8KHZ/ 10KHZ/ 12.5KHZ/ THROUGH
	LPF SLOPE	-06DB/ -12DB
	PHASE	REVERSE (180°)/ NORMAL (0°)
	GAIN	-08DB à 00DB
WOOFER*	LPF FRQ	30HZ/ 40HZ/ 50HZ/ 60HZ/ 70HZ/ 80HZ/ 90HZ/ 100HZ/ 120HZ/ 150HZ/ 180HZ/ 220HZ/ 250HZ/ THROUGH
	SLOPE	-06DB/ -12DB
	PHASE	REVERSE (180°)/ NORMAL (0°)
	GAIN	-08DB à 00DB

* Affiché uniquement quand [SUB.W] est réglé sur [ON]. (→ 15)

RÉGLAGES D'AFFICHAGE

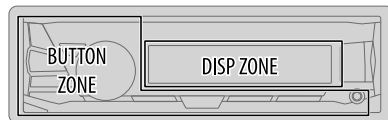

- 1 Maintenez enfoncée pour sélectionner un élément (voir le tableau suivant), puis appuyez sur le bouton.
- 2 Tournez le bouton de volume pour sélectionner un élément (voir le tableau suivant), puis appuyez sur le bouton.
- 3 Répétez l'étape 2 jusqu'à ce que l'élément souhaité soit sélectionné/ activé ou suivez les instructions données pour l'élément sélectionné.
- 4 Appuyez sur pour quitter.

Pour retourner à l'option de réglage précédente, appuyez sur / .

Défaut: **XX**

DISPLAY

DIMMER

Assombrit l'éclairage de l'affichage de des touches.

OFF: Le gradateur est désactivé.

ON: Le gradateur est activé. La luminosité change sur le réglage [NIGHT].

(→ 19, [BRIGHTNESS])

DIMMER TIME: Réglez l'heure de mise en et hors service du gradateur.

1 Tournez le bouton de volume pour régler l'heure de mise en service [ON], puis appuyez sur le bouton.

2 Tournez le bouton de volume pour régler l'heure de mise en service [OFF], puis appuyez sur le bouton.

(Défaut: [ON]: 18:00 ou 6:00 PM

[OFF]: 6:00 ou 6:00 AM)

AUTO: Le gradateur est activé et désactivé automatiquement quand vous éteignez ou allumez les feux de la voiture.*1

RÉGLAGES D’AFFICHAGE

BRIGHTNESS	Réglez la luminosité de l’affichage et des touches séparément pour le jour et la nuit. 1 DAY / NIGHT: Choisissez le jour ou la nuit. 2 Choisissez une zone. (→ 18) 3 Réglez le niveau de luminosité (00 à 31). (Défaut: BUTTON ZONE: DAY: 25 ; NIGHT: 09 DISP ZONE: DAY: 31 ; NIGHT: 12)
SCROLL *2	ONCE: Fait défiler une fois les informations de l’affichage. ; AUTO: Répète le défilement à 5 secondes d’intervalle. ; OFF: Annulation.

*1 La connexion du fil de commande de l’éclairage est requise. (→ **26, 27**)

*2 Certains caractères ou symboles n’apparaissent pas correctement (ou un blanc apparaît à leur place).

RÉFÉRENCES

■ Entretien

Nettoyage de l’appareil

Essayez la saleté de la façade avec un chiffon sec au silicone ou un chiffon doux.

Nettoyage du connecteur

Détachez la façade et nettoyez le connecteur à l’aide d’un coton tige en faisant attention de ne pas endommager le connecteur.



Connecteur (sur la face arrière de la façade)

■ Plus d’informations

Consultez aussi le site web suivant <<http://www.jvc.net/cs/car/>> pour:

- Les dernières mises à jour du micrologiciel et la liste de compatibilité la plus récente
- Application Android™ JVC MUSIC PLAY
- Autres informations récentes

Généralités

- Des informations détaillées et des remarques à propos des fichiers audio pouvant être lus se trouvent dans le manuel en ligne disponible sur le site suivant: <<http://www.jvc.net/cs/car/>>.

Fichiers pouvant être lus

- Fichier audio reproductible: MP3 (.mp3), WMA (.wma), AAC (.aac), WAV (.wav), FLAC (.flac)
- Systèmes de fichier de périphérique USB compatibles: FAT12, FAT16, FAT32

Même quand les fichiers audio sont conformes aux normes établies ci-dessus, il est possible que la lecture ne soit pas possible suivant le type ou les conditions du support ou périphérique.

Un fichier AAC (.m4a) dans un périphérique USB codé par iTunes ne peut pas être lu sur cet appareil.

À propos des périphériques USB

- Cet appareil peut reproduire les fichiers MP3/WMA/AAC/WAV/FLAC mémorisés sur un périphérique USB à mémoire de grande capacité.
- Vous ne pouvez pas connecter un périphérique USB via un hub USB.
- La connexion d’un câble dont la longueur totale dépasse 5 m peut avoir pour conséquence un fonctionnement anormal de la lecture.
- Cet appareil ne peut pas reconnaître les périphériques USB dont l’alimentation n’est pas de 5 V et dépasse 1,5 A.

RÉFÉRENCES

À propos de l'iPod/iPhone

Made for

- iPod touch (2nd, 3rd, 4th et 5th generation)
- iPod classic
- iPod nano (3rd, 4th, 5th, 6th et 7th generation)
- iPhone 3G, 3GS, 4, 4S, 5, 5S, 5C, 6, 6 Plus
- Il n'est pas possible de parcourir les fichiers vidéo sur le menu "Vidéos" en mode [HEAD MODE].
- L'ordre des morceaux affichés sur le menu de sélection de cet appareil peut être différent de celui de iPod/iPhone.
- En fonction de la version du système d'exploitation de l'iPod/iPhone, certaines fonctions peuvent ne pas être utilisables sur cet appareil.

À propos du périphérique Android

- Cet appareil prend en charge Android OS 4.1 et ultérieur.
- Certains périphériques Android (avec OS 4.1 et ultérieur) peuvent ne pas prendre en charge complètement Android Open Accessory (AOA) 2.0.
- Si le périphérique Android prend en charge à la fois le protocole mass storage class et AOA 2.0, cet appareil utilisera toujours en priorité la lecture via AOA 2.0.

À propos de Bluetooth



- En fonction de la version Bluetooth du périphérique, il se peut que certains périphériques Bluetooth ne puissent pas être connectés à cet appareil.
- Cet appareil peut ne pas fonctionner avec certains périphériques Bluetooth.
- La condition du signal varie en fonction de l'environnement.

Lettres cyrilliques disponibles

- Caractères disponibles
- Indications sur l'affichage

А	Б	В	Г	Д	Е	Ж	З	И	Й	К	Л	М	Н	О	П	Р
А	Б	В	Г	Д	Е	Ж	З	И	Й	К	Л	М	Н	О	П	Р
С	Т	У	Ф	Х	Ц	Ч	Ш	Щ	Ъ	Ы	Ь	Э	Ю	Я	Ё	
С	Т	У	Ф	Х	Ц	Ч	Ш	Щ	'	Й	Б	З	И	Я	Е	

Changez l'information sur l'affichage

Chaque fois que vous appuyez sur  , les informations affichées changent.

- Si aucune information n'est disponible ou si aucune information n'est enregistrée, "NO TEXT", "NO NAME", ou une autre information (par ex. le nom de la station) apparaît.

FM ou AM	Fréquence ↔ Jour/Horloge (Pour les stations FM Radio Data System uniquement) Nom de la station (PS) → Fréquence → Type de programme (PTY) → Radio texte+ → Jour/Horloge → (retour au début)
USB	(Pour les fichiers MP3/WMA/AAC/WAV/FLAC) Durée de lecture → Jour/Horloge → Titre d'album/Artiste → Titre de plage → Noms de dossier/fichier → (retour au début)
USB-IPOD ou ANDROID	Durée de lecture → Jour/Horloge → Titre d'album/Artiste → Titre de plage → (retour au début)
AUX	AUX → Jour/Horloge → (retour au début)
BT AUDIO	Durée de lecture → Jour/Horloge → Titre d'album/Artiste → Titre de plage → (retour au début)

GUIDE DE DÉPANNAGE

	Symptôme	Remède
Généralités	Le son ne peut pas être entendu.	<ul style="list-style-type: none"> Ajustez le volume sur le niveau optimum. Vérifiez les cordons et les connexions.
	“MISWIRING CHECK WIRING THEN PWR ON” apparaît.	Mettez l'appareil hors tension, puis assurez-vous que les prises des câbles d'enceinte sont correctement isolées. Mettez de nouveau l'appareil sous tension.
	“PROTECTING SEND SERVICE” apparaît.	Envoyez l'appareil au centre de service le plus proche.
Radio	Vous ne pouvez pas choisir la source.	Cochez le réglage [SRC SELECT]. (➡ 4)
	<ul style="list-style-type: none"> La réception radio est mauvaise. Bruit statique pendant l'écoute de la radio. 	Connectez l'antenne solidement.
USB / iPod	L'ordre de lecture n'est pas celui que vous pensiez.	L'ordre de lecture est déterminé par le nom du fichier.
	La durée de lecture écoulée n'est pas correcte.	Cela dépend du processus d'enregistrement utilisé.
	“NOT SUPPORT” apparaît et la fichier est sauté.	Vérifiez si la fichier est dans un format compatible. (➡ 19)
	“READING” clignote sur.	<ul style="list-style-type: none"> N'utilisez pas trop de niveaux de hiérarchie et de dossiers. Reconnectez le USB périphérique.
	“CANNOT PLAY” clignote et/ou le périphérique connecté ne peut pas être détecté.	<ul style="list-style-type: none"> Vérifiez si le périphérique connecté est compatible avec cet appareil et assurez-vous que les fichiers sont dans un format compatible. (➡ 19) Reconnectez le périphérique.
	iPod/iPhone ne peut pas être mis sous tension ou ne fonctionne pas.	<ul style="list-style-type: none"> Vérifiez la connexion entre cet appareil et l'iPod/iPhone. Détachez et réinitialisez l'iPod/iPhone en utilisant un réinitialisation matérielle.
Les caractères corrects ne sont pas affichés.	<ul style="list-style-type: none"> Cet appareil peut uniquement afficher les lettres majuscules, les chiffres et un nombre limité de symboles. En fonction de la langue d'affichage que vous avez choisie (➡ 4), certains caractères peuvent ne pas être affichés correctement. 	

	Symptôme	Remède
ANDROID	<ul style="list-style-type: none"> Aucun son ne peut être entendu pendant la lecture. Le son sort uniquement du périphérique Android. 	<ul style="list-style-type: none"> Reconnectez le périphérique Android. En mode [AUDIO MODE], lancez n'importe quelle application multimédia sur le périphérique Android et démarrez la lecture. En mode [AUDIO MODE], relancez l'application multimédia actuelle ou utilisez une autre application multimédia. Redémarrez le périphérique Android. Si cela ne résout pas le problème, c'est que le périphérique Android connecté ne peut pas diriger le signal audio sur l'appareil. (➡ 20)
	Lecture impossible en mode [AUTO MODE].	<ul style="list-style-type: none"> Assurez-vous que JVC MUSIC PLAY APP est installé sur le périphérique Android. (➡ 7) Reconnectez le périphérique Android et sélectionnez le mode de commande approprié. (➡ 8) Si cela ne résout pas le problème, c'est que le périphérique Android connecté ne prend pas en charge [AUTO MODE]. (➡ 20)
	“NO DEVICE” ou “READING” clignote sur.	<ul style="list-style-type: none"> Déactivez les options développeur sur le périphérique Android. Reconnectez le périphérique Android. Si cela ne résout pas le problème, c'est que le périphérique Android connecté ne prend pas en charge [AUTO MODE]. (➡ 20)
	La lecture est intermittente ou le son saute.	Déactivez le mode d'économie d'énergie sur le périphérique Android.
	“CANNOT PLAY”	<ul style="list-style-type: none"> Assurez-vous que le périphérique Android contient des fichiers audio compatibles. Reconnectez le périphérique Android. Redémarrez le périphérique Android.

Symptôme	Remède
Aucun périphérique Bluetooth n'est détecté.	<ul style="list-style-type: none"> Faites de nouveau une recherche à partir du périphérique Bluetooth. Réinitialisez l'appareil. (➔ 3)
Le pairage ne peut pas être réalisé.	<ul style="list-style-type: none"> Assurez-vous que vous avez entré le même code PIN pour l'appareil et le périphérique Bluetooth. Supprimez les informations de pairage pour cet appareil et le périphérique Bluetooth, puis effectuez de nouveau le pairage. (➔ 9)
Il y a un écho ou du bruit.	<ul style="list-style-type: none"> Ajustez la position du microphone. (➔ 9) Cochez le réglage [ECHO CANCEL]. (➔ 11)
Le son du téléphone est de mauvaise qualité.	<ul style="list-style-type: none"> Réduisez la distance entre cet appareil et le périphérique Bluetooth. Déplacez la voiture dans un endroit où vous pouvez obtenir un meilleur signal de réception.
Le son est interrompu ou saute pendant la lecture d'un lecteur audio Bluetooth.	<ul style="list-style-type: none"> Réduisez la distance entre cet appareil et le lecteur audio Bluetooth. Mettez cet appareil hors tension, puis de nouveau sous tension et essayez de nouveau de connecter l'appareil. D'autres périphériques Bluetooth peuvent être en train de se connecter à l'appareil.
Le lecteur audio Bluetooth connecté ne peut pas être commandé.	<ul style="list-style-type: none"> Vérifiez si le lecteur audio Bluetooth connecté prend en charge AVRCP (Audio/Video Remote Control Profile). (Référez-vous aux instructions de votre lecteur audio.) Déconnectez et reconnectez à nouveau le lecteur Bluetooth.

Bluetooth®

Symptôme	Remède
"PAIRING FULL"	Le nombre de périphériques enregistrés a atteint la limite. Essayez de nouveau après avoir supprimé un périphérique inutile. (➔ 13, DELETE PAIR)
"PLEASE WAIT"	L'appareil se prépare pour utiliser la fonction Bluetooth. Si le message ne disparaît pas, mettez l'appareil hors tension puis sous tension, puis connectez de nouveau le périphérique.
"BT DEVICE NOT FOUND"	La recherche des périphériques Bluetooth enregistrés a échoué pendant [AUTO CNNECT]. Mettez en service le Bluetooth sur votre périphérique est connectez-le manuellement. (➔ 13)
"NOT SUPPORT"	Le téléphone connecté ne prend pas en charge la fonction de reconnaissance vocale.
"ERROR"	Essayez de nouveau l'opération. Si "ERROR" apparaît de nouveau, vérifiez si l'appareil extérieur prend en charge la fonction que vous avez essayée.
"H/W ERROR"	Réinitialiser l'appareil et essayez de nouveau l'opération. Si "H/W ERROR" apparaît de nouveau, consultez le centre de service le plus proche.

Bluetooth®

Si vous avez toujours des problème, réinitialisez l'appareil. (➔ 3)

SPÉCIFICATIONS

Tuner	FM	Plage de fréquences	87,5 MHz — 108,0 MHz (pas de 50 kHz)
		Sensibilité utilisable (S/B = 26 dB)	0,71 μ V/75 Ω
		Seuil de sensibilité (DIN S/N = 46 dB)	2,0 μ V/75 Ω
		Réponse en fréquence (± 3 dB)	30 Hz — 15 kHz
		Taux de Signal/Bruit (MONO)	64 dB
		Séparation stéréo (1 kHz)	40 dB
PO		Plage de fréquences	531 kHz — 1 611 kHz (pas de 9 kHz)
		Sensibilité utilisable (S/B = 20 dB)	28,2 μ V
GO		Plage de fréquences	153 kHz — 279 kHz (pas de 9 kHz)
		Sensibilité utilisable (S/B = 20 dB)	50 μ V

USB	Standard USB	USB 1.1, USB 2.0 (Vitesse maximale)
	Périphériques compatibles	À mémoire de grande capacité
	Système de fichiers	FAT12/ 16/ 32
	Courant d'alimentation maximum	CC 5 V $\overline{=}$ 1,5 A
	Convertisseur de filtre numérique (N/A)	24 Bit
	Réponse en fréquence (± 1 dB)	20 Hz — 20 kHz
	Taux de Signal/Bruit (1 kHz)	105 dB
	Gamme dynamique	90 dB
	Séparation des canaux	85 dB
	Décodage MP3	Compatible avec le format MPEG-1/2 Audio Layer-3
	Décodeur WMA	Compatible Windows Media Audio
	Décode AAC	Fichiers AAC-LC ".aac"
	Décodeur WAV	Format audio de forme d'onde RIFF (PCM linéaire uniquement)
Décodeur FLAC	Fichiers FLAC	

Auxiliaire	Réponse en fréquence (± 3 dB)	20 Hz — 20 kHz
	Tension maximum d'entrée	1 000 mV
	Impédance d'entrée	30 k Ω
Bluetooth	Version	Bluetooth Ver.2.1+EDR/ Bluetooth 3.0
	Plage de fréquences	2,402 GHz — 2,480 GHz
	Puissance de sortie	+4 dBm (MAX), 0 dBm (AVE) Power Class 2
	Portée de communication maximale	Ligne de vue approximative 10 m (32,8 ft)
	Pairage	SSP (Secure Simple Pairing)
	Profil	HFP1.6 (Hands-Free Profile — Profil mains libres) A2DP (Advanced Audio Distribution Profile — Profil de distribution audio avancé) AVRCP1.5 (Audio/Video Remote Control Profile — Profil de télécommande audio/vidéo) PBAP (Phonebook Access Profile — Profil d'accès au répertoire d'adresses) SPP (Serial Port Profile — Profil de port série)

SPÉCIFICATIONS

Audio	Puissance de sortie maximum	50 W × 4 ou 50 W × 2 + 50 W × 1 (Caisson de grave = 4 Ω)
	Pleine Puissance de Largeur de Bande (avec moins de 1% DHT)	22 W × 4
	Impédance d'enceinte	4 Ω — 8 Ω
	Niveau de préamplification/charge (USB)	4 000 mV/10 kΩ en charge
	Impédance du préamplificateur	≤ 600 Ω
Généralités	Tension de fonctionnement (10,5 V — 16 V admissible)	14,4 V
	Consommation de courant maximale	10 A
	Gamme de température de fonctionnement	-10°C — +60°C
	Dimensions d'installation (L × H × P)	182 mm × 53 mm × 107 mm
	Poids	0,6 kg

Sujet à changement sans notification.

INSTALLATION / RACCORDEMENT

▲ Avertissement

- L'appareil peut uniquement être utilisé avec une alimentation de 12 V CC, à masse négative.
- Déconnectez la borne négative de la batterie avant le câblage et le montage.
- Ne connectez pas le fil de batterie (jaune) et le fil d'allumage (rouge) au châssis de la voiture ou au fil de masse (noir) pour éviter les courts-circuits.
- Isolez les fils non connectés avec du ruban adhésif pour éviter les courts-circuits.
- Assurez-vous de raccorder de nouveau la mise à la masse de cet appareil au châssis de la voiture après l'installation.

▲ Précautions

- Pour des raisons de sécurité, laissez le travail de câblage et de montage des professionnels. Consultez votre revendeur autoradio.
- Installez cet appareil dans la console de votre véhicule. Ne touchez pas les parties métalliques de cet appareil pendant ou juste après son utilisation. Les parties métalliques, comme le dissipateur de chaleur et le boîtier, deviennent chaudes.
- Ne connectez pas les fils ⊖ des enceintes au châssis de la voiture, au fil de masse (noir) ou en parallèle.
- Connectez des enceintes avec une puissance maximum de plus de 50 W. Si la puissance maximum des enceintes est inférieure à 50 W, changez le réglage [AMP GAIN] pour éviter d'endommager les enceintes. (→ 15)
- Montez l'appareil avec un angle de moins de 30°.
- Si le faisceau de fils de votre véhicule ne possède pas de borne d'allumage, connectez le fil d'allumage (rouge) à la borne du boîtier de fusible de votre véhicule qui offre une alimentation de 12 V CC et qui se met en et hors service avec la clé de contact.
- Gardez tous les câbles à l'écart des dissipateurs thermiques.
- Après avoir installé l'appareil, vérifiez si les lampes de frein, les indicateurs, les clignotants, etc. de la voiture fonctionnent correctement.
- Si un fusible saute, assurez-vous d'abord que les câbles ne touchent pas le châssis de la voiture puis remplacez le vieux fusible par un nouveau de même valeur.

Procédure de base

- 1 Retirez la clé de contact, puis déconnectez la borne ⊖ de la batterie de la voiture.**
- 2 Connectez les fils correctement.**
Reportez-vous à Connexions. (→ 26, 27)
- 3 Installez l'appareil dans votre voiture.**
Reportez-vous à Installation de l'appareil (montage encastré).
- 4 Connectez la borne ⊖ de la batterie de la voiture.**
- 5 Appuyez sur SOURCE ⊖ pour mettre l'appareil sous tension.**
- 6 Détachez la façade et réinitialisez l'appareil avant 5 secondes. (→ 3)**

INSTALLATION / RACCORDEMENT

Installation de l'appareil (montage encastré)

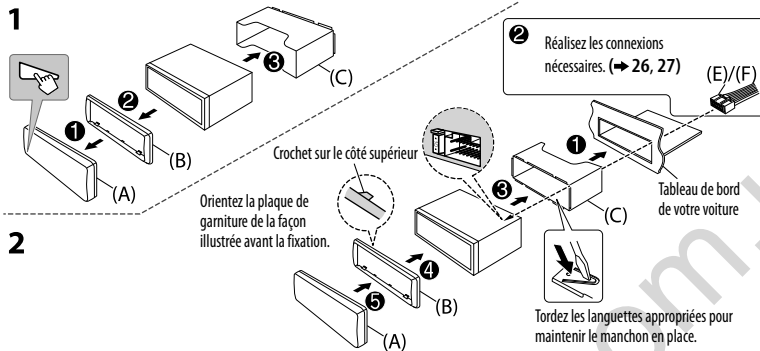

Lors d'une installation sans manchon de montage

- 1 Retirez le manchon de montage et la plaque d'assemblage de l'appareil.
- 2 Alignez les entailles de l'appareil (des deux côtés) avec le support de montage du véhicule et fixez l'appareil avec les vis (en vente dans le commerce).

⚠ N'utiliser que les vis spécifiés. L'utilisation de vis incorrects peut endommager l'appareil.

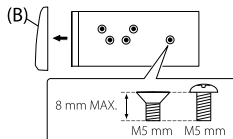

Comment retirer l'appareil

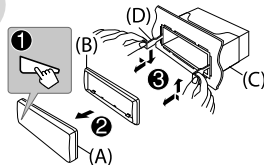

Liste des pièces pour l'installation

(A) Façade

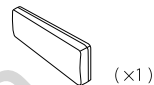

(x1)

(B) Plaque d'assemblage



(x1)

(C) Manchon de montage

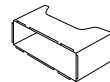

(x1)

(D) Clé d'extraction



(x2)

(E) Faisceau de fils
(pour KD-X330BT)

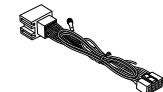

(x1)

(F) Faisceau de fils
(pour KD-X33MBT)

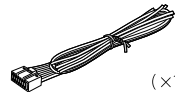

(x1)

Connexions (pour KD-X330BT)

Lors de la connexion à un amplificateur extérieur, connectez son fil de masse au châssis de la voiture pour éviter d'endommager l'appareil.

Connexion des connecteurs ISO sur certaines voitures VW/Audi ou Opel (Vauxhall)

Vous aurez peut-être besoin de modifier le câblage du faisceau de fils fourni comme montré sur l'illustration ci-dessous.

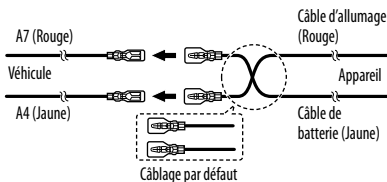

* Vous pouvez aussi connecter directement un caisson de grave sans amplificateur de caisson de grave extérieur. Pour les réglages, ➔ 16.

Si votre voiture ne possède pas de prise ISO

Nous recommandons d'installer l'appareil en utilisant un harnais de câblage en vente dans le commerce recommandé spécifiquement pour votre voiture et, pour votre sécurité, de laisser ce travail à des professionnels. Consultez votre revendeur autoradio.

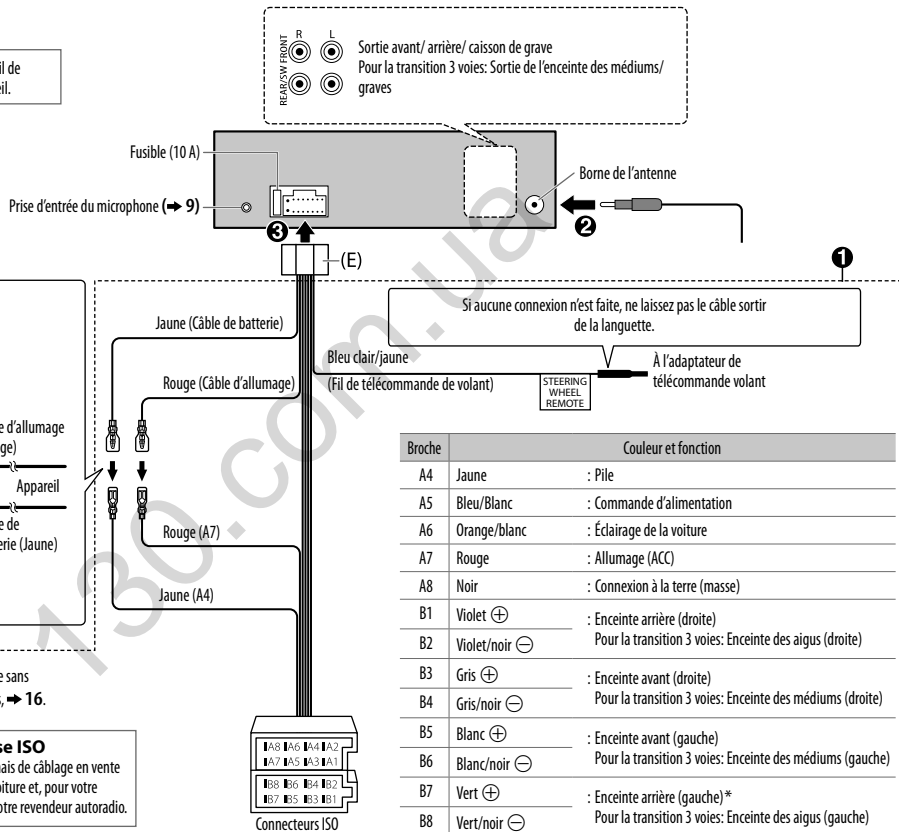

Connexions (pour KD-X33MBT)

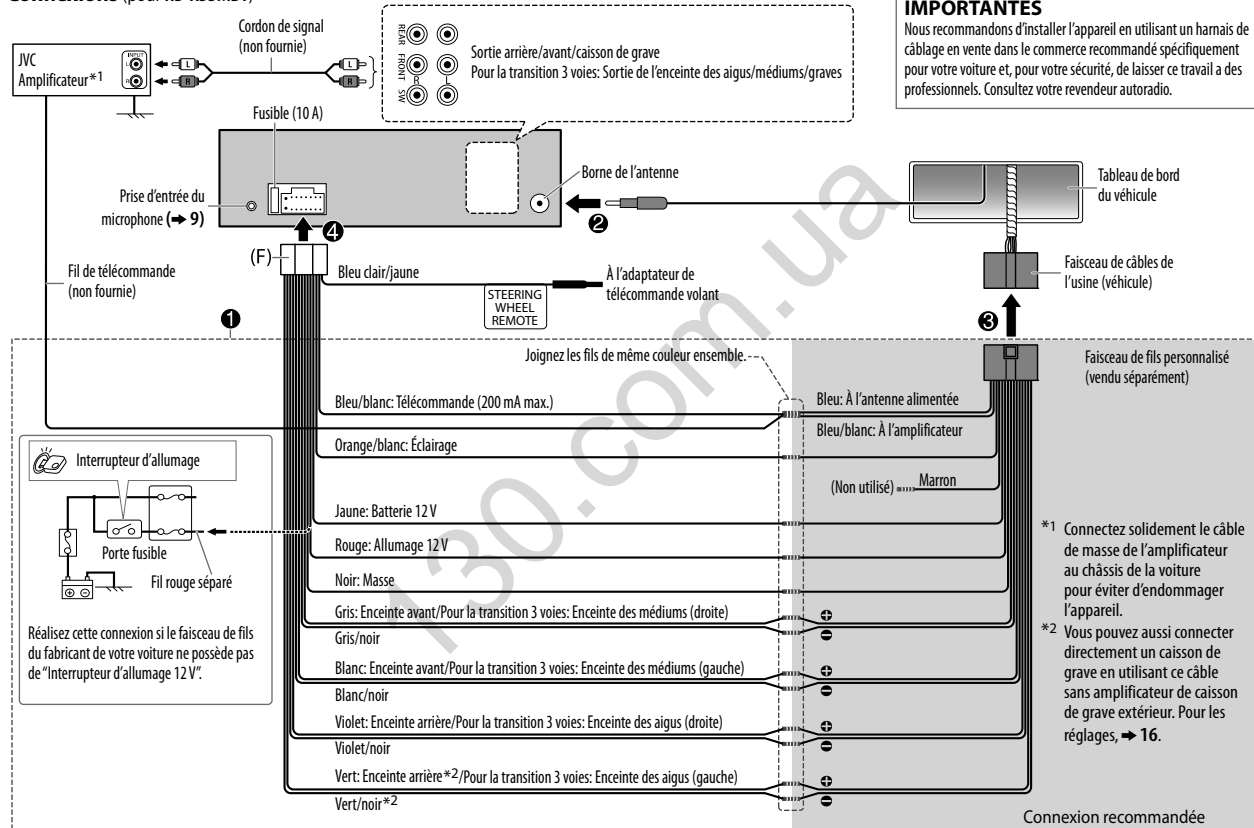

IMPORTANTES

Nous recommandons d'installer l'appareil en utilisant un harnais de câblage en vente dans le commerce recommandé spécifiquement pour votre voiture et, pour votre sécurité, de laisser ce travail à des professionnels. Consultez votre revendeur autoradio.

INHALT

VOR DER INBETRIEBNAHME	2
GRUNDLAGEN	3
ERSTE SCHRITTE	4
1 Brechen Sie die Demonstration ab	
2 Stellen Sie die Uhr ein	
3 Einstellen der grundlegenden Einstellungen	
RADIO	5
AUX	6
USB / iPod / ANDROID	7
BLUETOOTH®	9
AUDIOEINSTELLUNGEN	14
DISPLAY-EINSTELLUNGEN	18
ZUR BEZUGNAHME	19
Wartung	
Weitere Informationen	
FEHLERSUCHE	21
TECHNISCHE DATEN	23
EINBAU / ANSCHLUSS	24

VOR DER INBETRIEBNAHME

WICHTIG

- Um richtige Verwendung sicherzustellen, lesen Sie die Bedienungsanleitung vor der Verwendung des Produkts sorgfältig durch. Es ist besonders wichtig, dass Sie die als Warnung und Vorsicht gekennzeichneten Hinweise in dieser Anleitung lesen und beachten.
- Bitte bewahren Sie die Anleitung an sicherer Stelle und griffbereit zum Nachschlagen auf.

▲ **Warnung**

Bedienen Sie keine Funktion, die Ihre Aufmerksamkeit vom Straßenverkehr ablenkt.

▲ **Vorsicht**

Lautstärkeeinstellung:

- Stellen Sie die Lautstärke so ein, dass Sie immer noch Geräusche von außerhalb des Fahrzeugs hören können, um Unfälle zu vermeiden.
- Senken Sie die Lautstärke vor dem Abspielen digitaler Tonquellen, um Beschädigung der Lautsprecher durch plötzliche Tonspitzen zu vermeiden.

Allgemeines:

- Vermeiden Sie Verwendung des externen Geräts, wenn dieses das sichere Fahren behindern kann.
- Stellen Sie sicher, dass alle wichtigen Daten gesichert sind. Wir übernehmen keine Haftung für jeglichen Verlust aufgenommener Daten.
- Stellen Sie sicher, dass keine Metallgegenstände (wie etwa Münzen oder Werkzeuge) ins Innere des Geräts gelangen und Kurzschlüsse verursachen.

Fernbedienung (RM-RK52):

- Lassen Sie die Fernbedienung nicht an heißen Orten wie beispielsweise auf dem Armaturenbrett liegen.
- Es besteht die Gefahr, dass die Lithiumbatterie explodiert, wenn sie verkehrt eingesetzt wird. Ersetzen sie sie ausschließlich durch eine des gleichen oder eines gleichwertigen Typs.
- Akkus oder Batterien dürfen keiner großen Hitze, wie beispielsweise Sonneneinstrahlung, Feuer oder Ähnlichem, ausgesetzt werden.
- Bewahren Sie Batterie bis zur Verwendung außerhalb der Reichweite von Kindern und in der Originalverpackung auf. Entsorgen Sie gebrauchte Batterien umgehend. Bei Verschlucken der Batterie sofort einen Arzt aufsuchen.

Wie Sie diese Anleitung lesen

- Die Bedienung wird im Wesentlichen anhand der Tasten auf der Frontblende des **KD-X330BT** erläutert.
- Englischsprachige Anzeigen werden zur Erklärung verwendet. Sie können die Anzeigesprache im Menü wählen. (→ 4)
- **[XX]** zeigt die gewählten Punkte an.
- (→ **XX**) zeigt an, dass Bezugsinformationen auf der angegebenen Seitennummer vorhanden sind.

GRUNDLAGEN

Frontblende

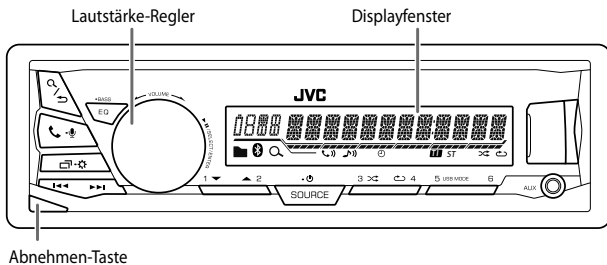

Anbringen

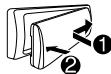

Abnehmen

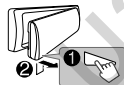

Rücksetzen



Drücken Sie den Schalter zweimal innerhalb von 5 Sekunden nach dem Abnehmen der Frontblende.

Fernbedienung (RM-RK52)

KD-X33MBT kann mit einem getrennt erhältlichen Fernbedienungsteil ferngesteuert werden.

Fernbedienungssensor (Nicht hellem Sonnenlicht aussetzen.)



Bei der ersten Verwendung ziehen Sie das Schutzblatt heraus.

Ersetzen der Batterie

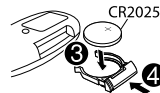
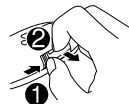

Zum	Auf der Frontblende	An der Fernbedienung
Einschalten	Drücken Sie SOURCE -. • Zum Ausschalten halten Sie die Taste gedrückt.	(Nicht verfügbar)
Einstellen der Lautstärke	Drehen Sie den Lautstärke-Regler. Drücken Sie den Lautstärke-Regler zum Stummschalten des Tons oder zum Pausieren der Wiedergabe. • Zum Abbrechen drücken Sie die Taste erneut.	Drücken Sie VOL + oder VOL - . Drücken Sie zum Stummschalten des Tons oder zum Pausieren der Wiedergabe. • Zum Abbrechen drücken Sie die Taste erneut.
Quelle auswählen	• Drücken Sie SOURCE - wiederholt. • Drücken Sie SOURCE -, und drehen Sie dann den Lautstärke-Regler innerhalb von 2 Sekunden.	Drücken Sie SOURCE wiederholt.
Ändern der Display-Information	Drücken Sie - wiederholt. (→ 20)	(Nicht verfügbar)

ERSTE SCHRITTE

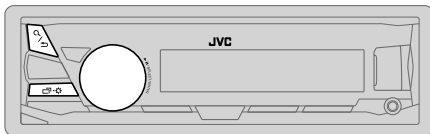

1 Brechen Sie die Demonstration ab

Beim ersten Einschalten des Geräts (oder wenn [FACTORY RST] auf [YES]), erscheint Folgendes im Display: "CANCEL DEMO" → "PRESS" → "VOLUME KNOB"

- 1 Drücken Sie den Lautstärke-Regler.
[YES] ist für das ursprüngliche Setup gewählt.
- 2 Drücken Sie den Lautstärke-Regler erneut.
"DEMO OFF" erscheint.

2 Stellen Sie die Uhr ein

- 1 Halten Sie gedrückt.
- 2 Drehen Sie den Lautstärke-Regler zum Wählen von [CLOCK], und drücken Sie dann den Regler.
- 3 Drehen Sie den Lautstärke-Regler zum Wählen von [CLOCK SET], und drücken Sie dann den Regler.
- 4 Drehen Sie den Lautstärke-Regler, um die Einstellungen vorzunehmen, und drücken Sie dann den Regler.
Tag → Stunde → Minute
- 5 Drehen Sie den Lautstärke-Regler zum Wählen von [24H/ 12H], und drücken Sie dann den Regler.
- 6 Drehen Sie den Lautstärke-Regler zum Wählen von [12 HOUR] oder [24 HOUR], und drücken Sie dann den Regler.
- 7 Drücken Sie zum Beenden.

Zum Zurückschalten zum vorherigen Einstellelement drücken Sie / .

3 Einstellen der grundlegenden Einstellungen

- 1 Halten Sie gedrückt.
- 2 Drehen Sie den Lautstärke-Regler, um einen Gegenstand zu treffen (siehe folgende Tabelle), und drücken Sie dann den Regler.
- 3 Wiederholen Sie Schritt 2, bis der gewünschte Gegenstand gewählt oder aktiviert ist.
- 4 Drücken Sie zum Beenden.

Zum Zurückschalten zum vorherigen Einstellelement drücken Sie / .

Standard: **XX**

SETTINGS	
BEEP	(Nicht anwendbar, wenn 3-Wege-Übergang gewählt ist.) ON: Aktiviert den Tastenberührungston. ; OFF: Deaktiviert.
SRC SELECT	
AM*	ON: Aktiviert Sie AM in der Quellenwahl. ; OFF: Deaktiviert.
AUX*	ON: Aktiviert AUX in der Quellenwahl. ; OFF: Deaktiviert.
F/W UPDATE	
SYSTEM	
F/W xxxx	YES: Startet die Aktualisierung der Firmware. ; NO: Hebt auf (Aktualisierung wird nicht ausgeführt). Einzelheiten darüber, wie Sie die Firmware aktualisieren können, siehe: < http://www.jvc.net/cs/car/ >.
FACTORY RST	YES: Setzt die Einstellungen auf Standardwerte zurück (ausgenommen gespeicherte Sender). ; NO: Hebt auf.
CLOCK	
CLOCK SYNC	AUTO: Die Uhrzeit wird automatisch mit den Uhrzeit-Daten (CT) im -Daten (Uhrzeit) im FM (UKW) Radio Data System eingestellt. ; OFF: Hebt auf.
CLOCK DISP	ON: Die Uhrzeit wird im Display angezeigt, auch wenn das Gerät ausgeschaltet wird. ; OFF: Hebt auf.
ENGLISH	
РУССКИЙ	Wählen Sie die Anzeigesprache für das Menü und die Musik-Information, wo zutreffend. Als Standard ist ENGLISH ausgewählt.
ESPAÑOL	

* Nicht angezeigt, wenn die entsprechende Quelle gewählt ist.

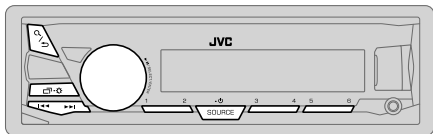

“ST” leuchtet auf, wenn eine UKW-Stereosendung mit ausreichender Signalstärke empfangen wird.

Suche nach einem Sender

- 1 Drücken Sie **SOURCE**- wiederholt, um FM (UKW) oder AM zu wählen.
- 2 Drücken Sie (oder drücken Sie am RM-RK52), um einen Sender automatisch zu suchen.
(oder)
Halten Sie (oder halten Sie am RM-RK52 gedrückt) gedrückt, bis “M” blinkt, und drücken Sie die Taste dann wiederholt, um einen Sender manuell zu suchen.

Einstellungen im Speicher

Sie können bis zu 18 Sender für FM (UKW) und 6 Sender für AM speichern.

Speichern eines Senders

Während des Hörens eines Senders....

Halten Sie eine der Zifferntasten (1 bis 6) gedrückt.
(oder)

- 1 Halten Sie den Lautstärke-Regler gedrückt, bis “PRESET MODE” blinkt.
- 2 Drehen Sie den Lautstärke-Regler zum Wählen einer Festsendernummer, und drücken Sie dann den Regler.
Die Festsendernummer blinkt, und “MEMORY” erscheint.

Wählen Sie einen gespeicherten Sender aus

Drücken Sie eine der Zifferntasten (1 bis 6).
(oder)

- 1 Drücken Sie .
- 2 Drehen Sie den Lautstärke-Regler zum Wählen einer Voreingabenummer, und drücken Sie dann den Regler zur Bestätigung.

Andere Einstellungen

- 1 Halten Sie gedrückt.
- 2 Drehen Sie den Lautstärke-Regler zum Wählen von [TUNER], und drücken Sie dann den Regler.
- 3 Drehen Sie den Lautstärke-Regler, um einen Gegenstand zu treffen (siehe folgende Tabelle), und drücken Sie dann den Regler.
- 4 Wiederholen Sie Schritt 3, bis der gewünschte Gegenstand gewählt/aktiviert ist, oder folgen Sie den Anweisungen auf dem gewählten Gegenstand.
- 5 Drücken Sie zum Beenden.

Zum Zurückschalten zum vorherigen Einstellelement drücken Sie .

Standard: **XX**

RADIO TIMER

Schaltet das Radio zu einer spezifischen Zeit ein, ungeachtet der aktuellen Quelle.

- 1 **ONCE/ DAILY/ WEEKLY/ OFF**: Wählen Sie, wie oft der Timer eingeschaltet wird.
- 2 **FM/ AM**: Wählen Sie das Frequenzband.
- 3 **01 bis 18** (für FM) / **01 bis 06** (für AM): Wählen Sie den Festsender.
- 4 Stellen Sie den Tag*1 und die Zeit der Aktivierung ein.

leuchtet auf, wenn der Vorgang fertig ist.

Radio Timer wird in den folgenden Fällen nicht aktiviert.

- Das Gerät ist ausgeschaltet.
- **[OFF]** ist für **[AM]** in **[SRC SELECT]** gewählt, nachdem Radio Timer für AM gewählt wurde. (→ 4)

SSM

SSM 01 – 06 / SSM 07 – 12 / SSM 13 – 18: Automatische Voreinstellung von bis zu 18 Sendern für FM (UKW). “SSM” hört zu blinken auf, wenn die ersten 6 Sender gespeichert sind. Wählen Sie **SSM 07 – 12 / SSM 13 – 18** zum Speichern der folgenden 12 Sender.

*1 Nur wählbar, wenn **[ONCE]** oder **[WEEKLY]** in Schritt 1 gewählt wurde.

Standard: **XX**

LOCAL SEEK	ON: Sucht nur FM (UKW)-Sender mit gutem Empfang. ; OFF: Hebt auf. • Die vorgenommenen Einstellungen gelten nur für die gewählte Quelle/den gewählten Sender. Wenn Sie die Quelle/den Sender gewechselt haben, müssen Sie die Einstellungen erneut vornehmen.
IF BAND	AUTO: Steigert die Tuner-Empfindlichkeit, um Störgeräusche von benachbarten FM-Sendern zu verringern. (Stereo-Effekt kann verlorengehen). ; WIDE: Ist Interferenz von benachbarten FM-Sendern ausgesetzt, aber die Klangqualität wird nicht verringert, und der Stereoeffekt wird bewahrt.
MONO	ON: Verbessert den FM (UKW)-Empfang, aber der Stereoeffekt geht verloren. ; OFF: Hebt auf.
NEWS-STBY*2	ON: Das Gerät schaltet kurzzeitig auf das Nachrichtenprogramm, falls verfügbar. ; OFF: Hebt auf.
REGIONAL*2	ON: Schaltet auf einen anderen Sender in der spezifischen Region nur mit der "AF"-Steuerung. ; OFF: Hebt auf.
AF SET*2	ON: Sucht automatisch einen anderen Sender auf, der das gleiche Programm im gleichen Radio Data System-Netzwerk sendet und einen besseren Empfang aufweist, falls der aktuelle Empfang schlecht ist. ; OFF: Hebt auf.
TI SET*2	ON: Erlaubt es, das Gerät kurzzeitig auf Verkehrsinformation schalten, wenn verfügbar ("TI" leuchtet auf). ; OFF: Hebt auf.
PTY SEARCH*2	Wählen Sie einen PTY-Code (siehe unten). Wenn ein Sender eine Sendung mit dem PTY-Code ausstrahlt, den Sie gewählt haben, wird dieser Sender eingestellt.

PTY-Codes: NEWS, AFFAIRS, INFO, SPORT, EDUCATE, DRAMA, CULTURE, SCIENCE, VARIED, POP M (Musik), ROCK M (Musik), EASY M (Musik), LIGHT M (Musik), CLASSICS, OTHER M (Musik), WEATHER, FINANCE, CHILDREN, SOCIAL, RELIGION, PHONE IN, TRAVEL, LEISURE, JAZZ, COUNTRY, NATION M (Musik), OLDIES, FOLK M (Musik), DOCUMENT

*2 Nur für FM (UKW)-Quelle.

Verwendung eines tragbaren Audioplayers

1 Schließen Sie einen tragbaren Audioplayer (im Handel erhältlich) an.



- 2 Wählen Sie **[ON]** für **[AUX]** in **[SRC SELECT]**. (→ 4)
- 3 Drücken Sie **SOURCE** wiederholt zum Wählen von **AUX**.
- 4 Schalten Sie den tragbaren Audioplayer ein und starten Sie die Wiedergabe.



Verwenden Sie einen 3-adrigen Stereo-Ministecker für optimale Audioausgabe.

USB / iPod / ANDROID

Starten Sie die Wiedergabe

Die Quelle schaltet automatisch um, und die Wiedergabe startet.

USB-Eingangsterminal

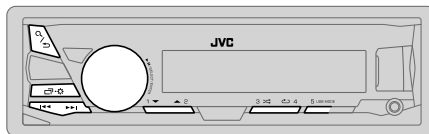
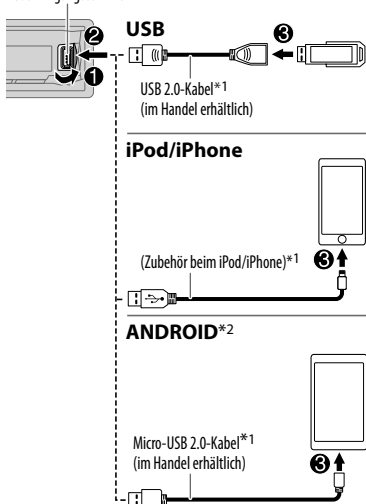

Zum	Auf der Frontblende	An der Fernbedienung
Vorspulen/Rückspulen*3	Halten Sie ◀◀ / ▶▶ gedrückt.	Halten Sie ◀ / ▶ gedrückt.
Auswählen einer Datei	Drücken Sie ◀◀ / ▶▶.	Drücken Sie ◀ / ▶.
Auswählen eines Ordners*4	Drücken Sie 2 ▲ / 1 ▼.	Drücken Sie ▲ / ▼.
Wiederholte Wiedergabe*5	Drücken Sie 4 ↻ wiederholt. TRACK RPT / FOLDER RPT / ALL RPT : MP3/WMA/AAC/WAV/FLAC-Datei ONE RPT / ALL RPT / RPT OFF : iPod oder ANDROID	
Zufallswiedergabe*5	Drücken Sie 3 ↺ wiederholt. FOLDER RND / ALL RND / RND OFF : MP3/WMA/AAC/WAV/FLAC-Datei SONG RND / ALL RND / RND OFF : iPod oder ANDROID	

*1 Lassen Sie bei Nichtgebrauch nicht das Kabel im Auto liegen.

*2 Wenn ein Android-Gerät angeschlossen wird, wird "Press [VIEW] to install JVC MUSIC PLAY APP" angezeigt. Gehen Sie zur Installation der Anwendung gemäß den Anweisungen vor. Sie können auch vor dem Verbinden die neueste Version der JVC MUSIC PLAY-Anwendung auf Ihrem Android-Gerät installieren. (→ 19)

*3 Bei ANDROID: Trifft nur zu, wenn [AUTO MODE] gewählt ist. (→ 8)

*4 Nur für MP3/WMA/AAC/WAV/FLAC-Dateien. Dies funktioniert nicht bei iPod/ ANDROID.

*5 Bei iPod/ ANDROID: Trifft nur zu, wenn [HEAD MODE]/ [AUTO MODE] gewählt ist. (→ 8)

Wählen Sie den Steuermodus

Während USB-IPOD als Quelle gewählt ist, drücken Sie **5 USB MODE** wiederholt.

HEAD MODE: Steuern Sie den iPod von dieser Einheit.

IPHONE MODE: Steuern Sie den iPod mit dem iPod selber. Sie können aber weiterhin Wiedergabe/Pause oder Datei-Überspringen von dieser Einheit steuern.

Während ANDROID als Quelle gewählt ist, drücken Sie **5 USB MODE** wiederholt.

AUTO MODE: Steuern Sie das Android-Gerät von dieser Einheit über die im Android-Gerät installierte Anwendung JVC MUSIC PLAY.

AUDIO MODE: Steuern Sie das Android-Gerät vom Android-Gerät selber über andere im Android-Gerät installierte Media-Player-Anwendungen. Sie können aber weiterhin Wiedergabe/Pause oder Datei-Überspringen von dieser Einheit steuern.

Wählen Sie das Musiklaufwerk

Drücken Sie **5 USB MODE** wiederholt.

Im folgenden Laufwerk gespeicherte Titel werden abgespielt.

- Wählen Sie internen oder externen Speicher für ein Smartphone (Massenspeicherkategorie).
- Gewähltes Laufwerk bei Gerät mit mehreren Laufwerken.

Auswählen einer Datei aus einem Ordner/einer Liste

- 1 Drücken Sie **Q / ↵**.
- 2 Drehen Sie den Lautstärke-Regler zum Wählen eines Ordners/einer Liste, und drücken Sie dann den Regler.
- 3 Drehen Sie den Lautstärke-Regler zum Wählen einer Datei, und drücken Sie dann den Regler.

Schnellsuche

Wenn Sie viele Dateien haben, können Sie diese schnell durchsuchen.

Drehen Sie den Lautstärke-Regler schnell, um die Liste schnell zu durchsuchen.

– Gilt nicht für iPod.

Alphabetsuche (gilt nur für iPod):

Sie können eine Datei anhand des Anfangsbuchstabens suchen.

Drücken Sie **2 ▲ / 1 ▼ oder drehen Sie den Lautstärke-Regler schnell, um das gewünschte Zeichen (A bis Z / 0 bis 9 / OTHERS) zu wählen.**

– Wählen Sie "OTHERS", wenn das erste Zeichen nicht A bis Z, 0 bis 9 ist.

- Zum Zurückschalten zum vorherigen Einstellelement drücken Sie **Q / ↵**.
- Zum Abbrechen halten Sie **Q / ↵** gedrückt.
- Beim iPod nur gültig, wenn **[HEAD MODE]** gewählt ist.
- Beim ANDROID nur gültig, wenn **[AUTO MODE]** gewählt ist.

BLUETOOTH — Verbindung

Unterstützte Bluetooth-Profile

- Hands-Free Profile (HFP)
- Advanced Audio Distribution Profile (A2DP)
- Audio/Video Remote Control Profile (AVRCP)
- Serial Port Profile (SPP)
- Phonebook Access Profile (PBAP)

Unterstützte Bluetooth-Codices

- Sub-Band-Codex (SBC)
- Erweiterte Audio-Codierung (AAC)

Schließen das Mikrofon an

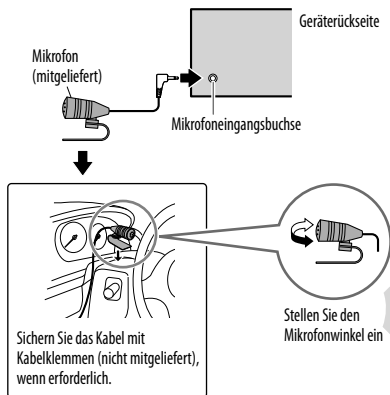

Zum erstmaligen Registrieren und Anschließen eines Bluetooth-Geräts

- 1 Drücken Sie **SOURCE** , um die Einheit einzuschalten.
- 2 Suchen und wählen Sie **"JVC UNIT"** am Bluetooth-Gerät.
"BT PAIRING" blinkt im Display.
 - Bei einigen Bluetooth-Geräten müssen Sie möglicherweise den PIN-Code (Personal Identification Number) sofort nach der Suche eingeben.
- 3 Führen Sie **(A) oder (B) aus, je nachdem, was durch das Display läuft.**

Bei manchen Bluetooth-Geräten kann sich die Pairing-Sequenz von den unten beschriebenen Schritten unterscheiden.

(A) "[Gerätename]" → "XXXXXX" → "VOL – YES" → "BACK – NO"

"XXXXXX" ist ein 6-stelliger Passkey, der bei jedem Pairing zufällig erzeugt wird.

- 1 Stellen Sie sicher, dass der Passkey an der Einheit und am Bluetooth-Gerät übereinstimmt.
- 2 Drücken Sie den Lautstärke-Regler zum Bestätigen des Passkeys.
- 3 Bedienen Sie das Bluetooth-Gerät, um den Passkey zu bestätigen.

(B) "[Gerätename]" → "VOL – YES" → "BACK – NO"

- 1 Drücken Sie den Lautstärke-Regler zum Starten des Pairing-Vorgangs.
- 2
 - Wenn "PAIRING" → "PIN 0000" durch das Display läuft, geben Sie den PIN-Code "0000" im Bluetooth-Gerät ein.
 - Sie können vor dem Pairing auf einen PIN-Code Ihrer Wahl wechseln. (→ 13)
 - Wenn nur "PAIRING" erscheint, bedienen Sie das Bluetooth-Gerät, um das Pairing zu bestätigen.

"PAIRING COMPLETED" erscheint, wenn das Pairing fertig ist, und  leuchtet auf, wenn die Bluetooth-Verbindung hergestellt ist.

Leuchtet auf, um die Batteriestärke und Signalstärke anzuzeigen.*



* Funktionalität hängt von dem Typ der verwendeten Telefone ab.

- Diese Einheit unterstützt Secure Simple Pairing (SSP).
- Bis zu 10 Geräte können insgesamt registriert (gepairt) werden.
- Wenn das Pairing ausgeführt ist, bleibt das Bluetooth-Gerät in der Einheit registriert, auch wenn Sie die Einheit zurücksetzen. Zum Löschen des gekoppelten Geräts, → 13, [DELETE PAIR].
- Es können maximal zwei Bluetooth-Telefone und ein Bluetooth-Audiogerät zur Zeit angeschlossen werden.
- Manche Bluetooth-Geräte können nicht in der Lage sein, nach dem Pairing die Verbindung automatisch herzustellen. Schließen Sie das Gerät manuell an die Einheit an.
- Weitere Information siehe Bedienungsanleitung Ihres Bluetooth-Geräts.

Auto Pairing

Wenn Sie Ihr iPhone/ iPod touch/ Android-Gerät an den USB-Eingang anschließen, wird automatisch eine Pairing-Anforderung (über Bluetooth) aktiviert.

Drücken Sie den Lautstärke-Regler einmal zum Pairing, nachdem Sie den Gerätenamen bestätigt haben.

Automatische Pairing-Anforderung wird nur aktiviert, wenn:

- Die Bluetooth-Funktion des angeschlossenen Geräts eingeschaltet ist.
- [AUTO CNNT] auf [ON] gestellt ist. (→ 13)
- Die JVC MUSIC PLAY-Anwendung wird auf dem Android-Gerät (→ 7) installiert, und [AUTO MODE] wird gewählt (→ 8).

BLUETOOTH — Handy

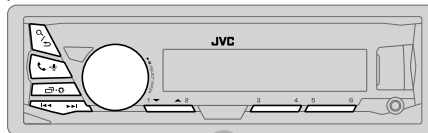

Empfangen Sie einen Ruf

Wenn ein Ruf empfangen wird:

- Die Tasten blinken in dem Blinkmuster, das Sie in [RING ILLUMI] gewählt haben. (→ 11)
- Das Gerät nimmt automatisch den Ruf entgegen, wenn [AUTO ANSWER] auf eine gewählte Zeit gestellt ist. (→ 11)

Während eines Rufs:

- Die Tasten hören zu blinken auf.
- Falls Sie das Gerät ausschalten oder die Frontblende abnehmen, wird die Bluetooth-Verbindung getrennt.

Zum	Auf der Frontblende	An der Fernbedienung
Erster ankommender Anrufe...		
Nehmen Sie einen Ruf entgegen	Drücken Sie oder den Lautstärke-Regler.	Drücken Sie / / / .
Weisen Sie einen Ruf ab	Halten Sie oder den Lautstärke-Regler gedrückt.	Halten Sie / / / gedrückt.
Einen Anruf beenden	Halten Sie oder den Lautstärke-Regler gedrückt.	Halten Sie / / / gedrückt.

Zum	Auf der Frontblende	An der Fernbedienung
Während des Sprechens beim ersten ankommenden Anruf...		
Einen anderen ankommenden Anruf entgegennehmen und den aktuellen Anruf halten	Drücken oder den Lautstärke-Regler.	(Nicht verfügbar)
Einen anderen ankommenden Anruf ablehnen	Halten Sie oder den Lautstärke-Regler gedrückt.	(Nicht verfügbar)

Bei zwei aktiven Anrufen...

Aktuellen Anruf beenden und gehaltenen Anruf aktivieren	Halten Sie oder den Lautstärke-Regler gedrückt.	Halten Sie / / gedrückt.
Umschalten zwischen aktuellem Anruf und gehaltenem Anruf	Drücken Sie .	(Nicht verfügbar)
Stellen Sie die Telefonlautstärke ein [00] bis [35] (Standard: [15])	Drehen Sie den Lautstärke-Regler während eines Anrufs. <ul style="list-style-type: none"> • Diese Einstellung hat keine Auswirkung auf den Lautstärkepegel der anderen Quellen. 	(Nicht verfügbar)
Umschalten zwischen Freisprech- und Privatgespräch-Modi	Drücken Sie während eines Anrufs. <ul style="list-style-type: none"> • Die Bedienung kann je nach dem angeschlossenen Bluetooth-Gerät unterschiedlich sein. 	(Nicht verfügbar)

■ Verbessern Sie die Sprachqualität

Während am Telefon gesprochen wird...

- 1 Halten Sie gedrückt.
- 2 Drehen Sie den Lautstärke-Regler, um einen Gegenstand zu treffen (siehe folgende Tabelle), und drücken Sie dann den Regler.
- 3 Wiederholen Sie Schritt 2, bis der gewünschte Gegenstand gewählt oder aktiviert ist.
- 4 Drücken Sie zum Beenden.

Zum Zurückschalten zum vorherigen Einstellelement drücken Sie .

Standard: **XX**

MIC LEVEL	-10 — +10 (-4): Die Empfindlichkeit des Mikrofons nimmt mit höherer Zahl zu.
NOISE RDCT	-5 — +5 (0): Passen Sie den Rauschunterdrückungspegel an, bis das geringste Rauschen bei einem Telefongespräch gehört wird.
ECHO CANCEL	-5 — +5 (0): Passen Sie die Verzögerungszeit für die Echo-Löschung an, bis das letzte Echo bei einem Telefongespräch gehört wird.

■ Nehmen Sie die Einstellungen zum Empfang eines Anrufs vor

- 1 Drücken Sie , um auf Bluetooth-Modus zu schalten.
- 2 Drehen Sie den Lautstärke-Regler, um einen Gegenstand zu treffen (siehe folgende Tabelle), und drücken Sie dann den Regler.
- 3 Wiederholen Sie Schritt 2, bis der gewünschte Gegenstand gewählt oder aktiviert ist.

Zum Zurückschalten zum vorherigen Einstellelement drücken Sie .

Standard: **XX**



SETTINGS	
AUTO ANSWER	01 SEC — 30 SEC: Die Einheit nimmt den ankommenden Ruf automatisch innerhalb der gewählten Zeit entgegen (in Sekunden).; OFF : Hebt auf.
RING ILLUMI	BLINK 1 — BLINK 5 (BLINK 2): Wählt das Blinkmuster für die Tasten, wenn ein Ruf empfangen wird.; OFF : Hebt auf.

Tätigen Sie einen Ruf



Sie können einen Ruf von der Ruf-Historie, dem Telefonbuch oder durch Wählen der Telefonnummer tätigen. Ruf durch Sprachbefehl ist auch möglich, wenn Ihr Handy dieses Merkmal hat.

- 1 Drücken Sie , um auf Bluetooth-Modus zu schalten.
- 2 Drehen Sie den Lautstärke-Regler, um einen Gegenstand zu treffen (siehe folgende Tabelle), und drücken Sie dann den Regler.
- 3 Wiederholen Sie Schritt 2, bis der gewünschte Gegenstand gewählt/aktiviert ist, oder folgen Sie den Anweisungen auf dem gewählten Gegenstand.

Zum Zurückschalten zum vorherigen Einstellelement drücken Sie  / .

RECENT CALL	(Nur gültig, wenn das Telefon PBAP unterstützt)
	<ol style="list-style-type: none"> 1 Drücken Sie den Lautstärke-Regler zum Wählen eines Namens oder einer Telefonnummer. <ul style="list-style-type: none"> • "<" zeigt einen empfangenen Anruf an, ">" zeigt einen getätigten Anruf an, "M" zeigt einen verpassten Anruf an. • "NO HISTORY" erscheint, wenn kein aufgezeichneter Ruf-Verlauf oder eine Rufnummer vorhanden ist. 2 Drücken Sie den Lautstärke-Regler zum Anrufen.
PHONEBOOK	(Nur gültig, wenn das Telefon PBAP unterstützt)
	<ol style="list-style-type: none"> 1 Drücken Sie 2 ▲ / 1 ▼, um den gewünschten Buchstaben zu wählen (A bis Z, 0 bis 9, und OTHERS). <ul style="list-style-type: none"> • "OTHERS" erscheint, wenn das erste Zeichen nicht A bis Z, 0 bis 9 ist. 2 Drehen Sie den Lautstärke-Regler zum Wählen eines Namens, und drücken Sie dann den Regler. 3 Drehen Sie den Lautstärke-Regler zum Wählen einer Telefonnummer, und drücken Sie dann den Regler zum Anrufen. <ul style="list-style-type: none"> • Das Telefonbuch des angeschlossenen Telefons wird automatisch beim Pairing zur Einheit übertragen. • Dieses Gerät kann nur Buchstaben ohne Umlaute oder Akzentzeichen anzeigen. (Buchstaben mit Akzentzeichen wie "Ü" werden als "U" angezeigt.)
DIAL NUMBER	<ol style="list-style-type: none"> 1 Drehen Sie den Lautstärke-Regler zum Wählen einer Nummer (0 bis 9) oder eines Zeichens (*, #, +). 2 Drücken Sie  / , um die Eingabeposition zu verschieben. Wiederholen Sie Schritt 1 und 2, bis die Eingabe der Telefonnummer beendet ist. 3 Drücken Sie den Lautstärke-Regler zum Anrufen.
VOICE	Sprechen Sie den Namen des anzurufenden Kontakts oder den Sprachbefehl deutlich, um die Telefonfunktionen zu steuern. (→ Einen Ruf mit Spracherkennung tätigen)



Einen Ruf mit Spracherkennung tätigen

- 1 Halten Sie  -  gedrückt, um das angeschlossene Telefon zu aktivieren.
- 2 Sprechen Sie den Namen des anzurufenden Kontakts oder den Sprachbefehl deutlich, um die Telefonfunktionen zu steuern.
 - Unterstützte Spracherkennungsmerkmale können sich je nach Telefon unterscheiden. Einzelheiten siehe Bedienungsanleitung des angeschlossenen Telefons.
 - Diese Einheit unterstützt auch die Funktion "intelligenter persönlicher Assistent" des iPhone.

Einstellungen im Speicher



Speichern Sie einen Kontakt im Speicher

Sie können bis zu 6 Kontakte unter den Nummertasten (1 bis 6) speichern.

- 1 Drücken Sie  - , um auf Bluetooth-Modus zu schalten.
- 2 Drehen Sie den Lautstärke-Regler zum Wählen von [RECENT CALL], [PHONEBOOK] oder [DIAL NUMBER], und drücken Sie dann den Regler.
- 3 Drehen Sie den Lautstärke-Regler zum Wählen eines Kontakts oder zum Eingeben einer Telefonnummer. Wenn ein Kontakt gewählt wird, drücken Sie den Lautstärke-Regler zur Anzeige der Telefonnummer.
- 4 Halten Sie eine der Zifferntasten (1 bis 6) gedrückt. "MEMORY P (gewählte Voreingabenummer)" erscheint, wenn der Kontakt gespeichert ist.

Zum Löschen eines Kontakts aus dem Festspeicher wählen Sie [DIAL NUMBER] in Schritt 2 und speichern Sie eine leere Nummer.

Einen Ruf aus dem Speicher tätigen

- 1 Drücken Sie  - , um auf Bluetooth-Modus zu schalten.
- 2 Drücken Sie eine der Zifferntasten (1 bis 6).
- 3 Drücken Sie den Lautstärke-Regler zum Anrufen. "NO PRESET" erscheint, wenn kein Kontakt gespeichert ist.

Bluetooth-Modus-Einstellungen

- 1 Halten Sie gedrückt.
- 2 Drehen Sie den Lautstärke-Regler zum Wählen von [BLUETOOTH], und drücken Sie dann den Regler.
- 3 Drehen Sie den Lautstärke-Regler, um einen Gegenstand zu treffen (siehe folgende Tabelle), und drücken Sie dann den Regler.
- 4 Wiederholen Sie Schritt 3, bis der gewünschte Gegenstand gewählt/aktiviert ist, oder folgen Sie den Anweisungen auf dem gewählten Gegenstand.
- 5 Drücken Sie zum Beenden.

Zum Zurückschalten zum vorherigen Einstellelement drücken Sie / .

Standard: **XX**

PHONE*1	Wählt das Telefon oder Audiogerät zum Anschließen oder Abtrennen.
AUDIO*1	"*" erscheint vor dem Gerätenamen, wenn angeschlossen.
APPLICATION*1	Zeigt den Namen des angeschlossenen Handys mit der JVC Smart Music Control*2 App an. "*" erscheint vor dem Gerätenamen, wenn angeschlossen.
DELETE PAIR	<ol style="list-style-type: none"> 1 Drehen Sie den Lautstärke-Regler zum Wählen eines Geräts zum Löschen, und drücken Sie dann den Regler. 2 Drehen Sie den Lautstärke-Regler zum Wählen von [YES] oder [NO], und drücken Sie dann den Regler.
SET PINCODE (0000)	<p>Ändert den PIN-Code (bis zu 6 Stellen).</p> <ol style="list-style-type: none"> 1 Drehen Sie den Lautstärke-Regler zum Wählen einer Nummer. 2 Drücken Sie / , um die Eingabeposition zu verschieben. Wiederholen Sie Schritt 1 und 2, bis die Eingabe des PIN-Codes beendet ist. 3 Drücken Sie den Lautstärke-Regler zum Bestätigen.
AUTO CNNCT	ON: Die Einheit stellt die Verbindung automatisch neu her, wenn das zuletzt angeschlossene Bluetooth-Gerät innerhalb der Reichweite ist. ; OFF: Hebt auf.
AUTO PAIR	ON: Die Einheit führt automatisch Pairing mit dem unterstützten Bluetooth-Gerät aus (iPhone/iPod touch/ Android-Gerät), wenn sie über die USB-Eingangsklemme verbunden wird. Je nach dem Betriebssystem des angeschlossenen Geräts arbeitet diese Funktion möglicherweise nicht. ; OFF: Hebt auf.
INITIALIZE	YES: Initialisiert alle Bluetooth-Einstellungen (einschließlich gespeichertes Pairing, Telefonbuch usw.) ; NO: Hebt auf.
INFORMATION	MY BT NAME: Zeigt den Namen der Einheit an (JVC UNIT). ; MY ADDRESS: Zeigt die Adresse dieser Einheit.

*1 Sie können maximal zwei Bluetooth-Telefone und ein Bluetooth-Audiogerät zur Zeit anschließen.

*2 JVC Smart Music Control ist darauf ausgelegt, den JVC Autostereo-Status zu betrachten und einfache Steuervorgänge auf Android-Smartphones auszuführen.

Für JVC Smart Music Control Bedienungsvorgänge besuchen Sie die JVC-Website: <<http://www.jvc.net/cs/car/>>.

Prüfmodus für Bluetooth-Kompatibilität

Sie können die Konnektivität des unterstützten Profils zwischen dem Bluetooth-Gerät und der Einheit prüfen.

- Stellen Sie sicher, dass kein Bluetooth-Gerät gekoppelt ist.

- 1 Halten Sie gedrückt.
"BLUETOOTH" ↔ "CHECK MODE" erscheint. "SEARCH NOW USING PHONE" → "PIN IS 0000" scrollt durch das Display.
- 2 Suchen und wählen Sie "JVC UNIT" am Bluetooth-Gerät innerhalb von 3 Minuten.
- 3 Führen Sie (A), (B) oder (C) aus, je nachdem was im Display erscheint.
 - (A) "PAIRING" → "XXXXXX" (6-stelliger Passkey): Stellen Sie sicher, dass der gleiche Passkey auf der Einheit und auf dem Bluetooth-Gerät erscheint, und bedienen Sie dann das Bluetooth-Gerät, um den Passkey zu bestätigen.
 - (B) "PAIRING" → "PIN IS 0000": Geben Sie "0000" auf dem Bluetooth-Gerät ein.
 - (C) "PAIRING": Bedienen Sie das Bluetooth-Gerät, um das Pairing zu bestätigen.

Nachdem das Pairing erfolgreich ist, erscheint "PAIRING OK" → "[Gerätename]", und die Prüfung der Bluetooth-Kompatibilität beginnt. Wenn "CONNECT NOW USING PHONE" erscheint, bedienen Sie das Bluetooth-Gerät, um Telefonbuch-Zugriff zu erlauben, um fortzufahren. "TESTING" blinkt im Display.

Das Konnektivitätsergebnis blinkt im Display.

"PAIRING OK" und/oder "H.FREE OK"*1 und/oder "A.STREAM OK"*2 und/oder "PBAP OK"*3 : Kompatibel

*1 Kompatibel mit Hands-Free Profile (HFP)

*2 Kompatibel mit Advanced Audio Distribution Profile (A2DP)

*3 Kompatibel mit Phonebook Access Profile (PBAP)

Nach 30 Sekunden erscheint "PAIRING DELETED", um anzuzeigen, dass Pairing gelöscht wurde, und die Einheit beendet den Prüfmodus.

- Zum Abbrechen halten Sie **SOURCE**- gedrückt, um die Stromversorgung auszuschalten, und schalten Sie dann die Stromversorgung erneut ein.

BLUETOOTH — Audio

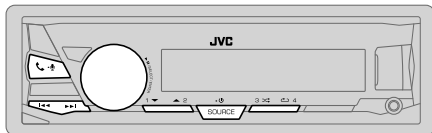

Audioplayer über Bluetooth

- 1 Drücken Sie **SOURCE** wiederholt, um BT AUDIO zu wählen (oder drücken Sie auf **SOURCE** am RM-RK52).
- 2 Bedienen Sie den Bluetooth-Audioplayer zum Starten der Wiedergabe.

Zum	Auf der Frontblende	An der Fernbedienung
Wiedergabe / Pause	Drücken Sie den Lautstärke-Regler.	Drücken Sie .
Wählen Sie die Gruppe oder den Ordner	Drücken Sie 2 ▲ / 1 ▼ .	Drücken Sie .
Reverse- / Vorwärts-Überspringen	Drücken Sie .	Drücken Sie .
Vorspulen / Rückspulen	Halten Sie gedrückt.	Halten Sie gedrückt.
Wiederholte Wiedergabe	Drücken Sie 4 wiederholt. TRACK RPT, ALL RPT, RPT OFF	(Nicht verfügbar)
Zufallswiedergabe	Drücken Sie 3 wiederholt. GROUP RND, ALL RND, RND OFF	(Nicht verfügbar)
Auswählen einer Datei aus einem Ordner/ einer Liste	Siehe "Auswählen einer Datei aus einem Ordner/einer Liste" auf Seite 8.	(Nicht verfügbar)

Die Bedienungen und Displayanzeigen unterscheiden möglicherweise sich je nach Verfügbarkeit auf dem angeschlossenen Gerät.

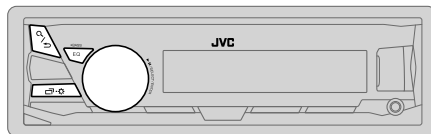

Wählen Sie einen Vorwahl-Equalizer

Drücken Sie **EQ-BASS** wiederholt.
(oder)

Drücken Sie **EQ-BASS**, und drehen Sie dann den Lautstärke-Regler innerhalb von 5 Sekunden.

Vorwahl-Equalizer:

FLAT (Standard)/ HARD ROCK / POP / HIP HOP / R&B / JAZZ / CLASSICAL / USER

Speichern Ihre eigenen Klangeinstellungen

- 1 Halten Sie **EQ-BASS** gedrückt, um auf EASY EQ-Suche zu schalten.
 - 2 Drehen Sie den Lautstärke-Regler zum Wählen eines Gegenstands, und drücken Sie dann den Regler.
Siehe [EASY EQ] bezüglich der Einstellung (15), und das Ergebnis wird unter [USER] gespeichert.
- Zum Zurückschalten zum vorherigen Einstellelement drücken Sie .
 - Zum Beenden drücken Sie **EQ-BASS**.

Andere Einstellungen

- 1 Halten Sie gedrückt.
- 2 Drehen Sie den Lautstärke-Regler zum Wählen eines Gegenstands (15), und drücken Sie dann den Regler.
- 3 Wiederholen Sie Schritt 2, bis der gewünschte Gegenstand gewählt/aktiviert ist, oder folgen Sie den Anweisungen auf dem gewählten Gegenstand.
- 4 Drücken Sie zum Beenden.

Zum Zurückschalten zum vorherigen Einstellelement drücken Sie .

AUDIOEINSTELLUNGEN

Standard: **XX**

EQ SETTING	
EQ PRESET	Wählt einen Vorwahl-Equalizer, der für das Musikgenre geeignet ist. (Wählen Sie [USER], um die in [EASY EQ] oder [PRO EQ] vorgenommenen Einstellungen zu verwenden.) FLAT / HARD ROCK / POP / HIP HOP / R&B / JAZZ / CLASSICAL / USER
EASY EQ	Justieren Ihre eigenen Klangeinstellungen. Diese Einstellungen werden unter [USER] gespeichert. • Die vorgenommenen Einstellungen können die aktuellen Einstellungen von [PRO EQ] beeinflussen. SUB.W SP *1*2: 00 bis +06 (Standard: 03) SUB.W *1*3: -50 bis +10 00 BASS LVL: -09 bis +09 00 MID LVL: -09 bis +09 00 TRE LVL: -09 bis +09 00
PRO EQ	Justieren Ihre eigenen Klangeinstellungen. Diese Einstellungen werden unter [USER] gespeichert. • Die vorgenommenen Einstellungen können die aktuellen Einstellungen von [EASY EQ] beeinflussen.
62.5HZ	
LVL -09 bis +09 (00) : Stellt den Pegel zum Speichern für jede Quelle ein. (Bevor Sie eine Einstellung vornehmen, wählen Sie eine anzupassende Quelle aus.)	
BASS EXT ON : Schaltet den erweiterten Bass ein.; BASS EXT OFF : Hebt auf.	
100HZ / 160HZ / 250HZ / 400HZ / 630HZ / 1KHZ / 1.6KHZ / 2.5KHZ / 4KHZ / 6.3KHZ / 10KHZ / 16KHZ	
LVL -09 bis +09 (00) : (Siehe oben)	
Q FACTOR	
Q 1.35 / Q 1.50 / Q 2.00 : Den Qualitätsfaktor einstellen.	
AUDIO	
BASS BOOST	+01 — +05 : Wählt Ihren bevorzugten Bass-Boost-Pegel.; OFF : Hebt auf.
LOUD	01 / 02 : Verstärkt niedrige oder hohe Frequenzen, um eine gute Klangwirkung auch bei niedriger Lautstärke zu erhalten.; OFF : Hebt auf.

SUB.W LEVEL *1	SPK-OUT *2 (Nicht anwendbar, wenn 3-Wege-Übergang gewählt ist.) 00 bis +06 (±03) : Stellt den Ausgangspegel des über Lautsprecherleitung angeschlossenen Subwoofers ein. (➔ 26, 27)
	PRE-OUT *3 -50 bis +10 (00) : Stellt den Ausgangspegel des an die Line-Out-Anschlüsse (SW oder REAR/SW) über einen externen Verstärker angeschlossenen Subwoofers ein. (➔ 26, 27)
SUB.W *3	ON / OFF : Schaltet den Subwoofer-Ausgang ein oder aus.
FADER	(Nicht anwendbar, wenn 3-Wege-Übergang gewählt ist.) R15 — F15 (00) : Stellen Sie die Ausgangsbalance zwischen vorderen und hinteren Lautsprechern ein.
BALANCE *4	L15 — R15 (00) : Stellen Sie die Ausgangsbalance zwischen linken und rechten Lautsprechern ein.
VOL ADJUST	-15 — +06 (00) : Nehmen Sie die Vorwahl des anfänglichen Lautstärkepegels für jede Quelle (in Bezug auf den FM (UKW)-Lautstärkepegel) vor. Vor der Einstellung wählen Sie eine anzupassende Quelle aus.
AMP GAIN	LOW POWER : Beschränkt den maximalen Lautstärkepegel auf 25. (Wählen Sie dies, wenn die Maximalleistung jedes Lautsprechers weniger als 50 W beträgt, um Schäden an den Lautsprechern zu verhindern).; HIGH POWER : Der maximale Lautstärkepegel ist 35.
SPK/PRE OUT	(Nicht anwendbar, wenn 3-Wege-Übergang gewählt ist.) Wählen Sie je nach der Art des Lautsprecheranschlusses die geeignete Einstellung, um den gewünschten Ausgang zu erhalten. (➔ 16, Lautsprecher-Ausgangseinstellungen)
SPK SIZE	Je nach dem gewählten Übergangstyp (siehe [X' OVER TYPE] unten) werden die Einstellpunkte 2-Wege-Übergang oder 3-Wege-Übergang gezeigt. (➔ 17, Übergangseinstellungen)
X' OVER	Als Standard ist der 2-Wege-Übergangstyp gewählt.

*1 Wird nur angezeigt, wenn [SUB.W] auf [ON] gestellt ist.

*2 Für 2-Wege-Übergang: Wird nur angezeigt, wenn [SPK/PRE OUT] auf [SUB.W/SUB.W] gestellt ist. (➔ **16**)

*3 Für 2-Wege-Übergang: Wird nur angezeigt, wenn [SPK/PRE OUT] auf [REAR/SUB.W] oder [SUB.W/SUB.W] gestellt ist. (➔ **16**)

*4 Die Einstellung kann nicht den Subwoofer-Ausgang beeinflussen.

AUDIOEINSTELLUNGEN

X ' OVER TYPE	Vorsicht: Passen Sie die Lautstärke an, bevor der Punkt X ' OVER TYPE geändert wird, um plötzliche Schwankungen im Ausgangspegel zu vermeiden.
X ' OVER 2-WAY	(Wird nur angezeigt, wenn [X ' OVER 3-WAY] gewählt ist) YES: Wählt den Zwei-Wege-Übergangstyp. ; NO: Hebt auf.
X ' OVER 3-WAY	(Wird nur angezeigt, wenn [X ' OVER 2-WAY] gewählt ist) YES: Wählt den Drei-Wege-Übergangstyp. ; NO: Hebt auf.
SND EFFECT	
ENHANCE	(Gilt nicht für TUNER-Quelle.) SML/ MED/ LRG: Erlaubt virtuelle Verbesserung des Klangraums. ; OFF: Hebt auf.
RESPONSE	LV1/ LV2/ LV3: Lässt den Klang virtuell realistischer wirken. ; OFF: Hebt auf.
SOUND LIFT	LV1/ LV2/ LV3: Stellt die von den Lautsprechern gehörte Klangposition virtuell ein. ; OFF: Hebt auf.
VOL LINK EQ	ON: Hebt die Frequenz an, um Störgeräusche von außerhalb des Fahrzeugs oder Laufgeräusche der Reifen zu verringern. ; OFF: Hebt auf.
K2	(Gilt nicht für TUNER-Quelle und AUX-Quelle.) ON: Verbessern Sie die Klangqualität von komprimierter Musik. ; OFF: Hebt auf.

Lautsprecher-Ausgangseinstellungen

(Nur für **X ' OVER 2-WAY**)

Wählen Sie die Ausgangseinstellung für die Lautsprecher [**SPK/PRE OUT**], basierend auf der Art des Lautsprecheranschlusses.

■ Anschluss über Line-Out-Buchsen

Für Verbindungen über einen externen Verstärker. (➔ 26, 27)

(Für **KD-X330BT**)

Einstellung auf [SPK/PRE OUT]	Audiosignal über Line-Out-Anschluss	
	FRONT	REAR/SW
REAR/REAR	Vorderer Lautsprecherausgang	Hinterer Lautsprecherausgang
REAR/SUB.W (Standard)	Vorderer Lautsprecherausgang	Subwoofer-Ausgang
SUB.W/SUB.W	Vorderer Lautsprecherausgang	Subwoofer-Ausgang

(Für **KD-X33MBT**)

Einstellung auf [SPK/PRE OUT]	Audiosignal über Line-Out-Anschluss		
	FRONT	REAR	SW
REAR/REAR (Standard)	Vorderer Lautsprecherausgang	Hinterer Lautsprecherausgang	Subwoofer-Ausgang
REAR/SUB.W	(Nicht verfügbar)	(Nicht verfügbar)	(Nicht verfügbar)
SUB.W/SUB.W	Vorderer Lautsprecherausgang	L (links): Subwoofer-Ausgang R (rechts): (Stummschaltung)	Subwoofer-Ausgang

■ Anschluss über Lautsprecherkabel

Für Verbindungen ohne externen Verstärker. Mit diesen Einstellungen können Sie aber auch den Subwoofer-Ausgang genießen. (➔ 26, 27)

Einstellung auf [SPK/PRE OUT]	Audiosignal über hintere Lautsprecherleitung	
	L (links)	R (rechts)
REAR/REAR	Hinterer Lautsprecherausgang	Hinterer Lautsprecherausgang
REAR/SUB.W	Hinterer Lautsprecherausgang	Hinterer Lautsprecherausgang
SUB.W/SUB.W	Subwoofer-Ausgang	(Stummschaltung)

Wenn [**SUB.W/SUB.W**] gewählt ist:

- [**FRQ 120HZ**] ist in [**SUB.W LPF**] gewählt, und [**THROUGH**] steht nicht zur Verfügung.
- [**R02**] ist in [**FADER**] gewählt, und der Wahlbereich ist [**R15**] bis [**00**].

AUDIOEINSTELLUNGEN

Übergangseinstellungen

Im Folgenden werden die verfügbaren Einstellpunkte für 2-Wege-Übergang und 3-Wege-Übergang gezeigt.

▲ Vorsicht

Wählen Sie einen Übergangstyp entsprechend der Art des Anschlusses der Lautsprecher. (→ 26, 27)

Wenn Sie einen falschen Typ wählen:

- Die Lautsprecher können beschädigt werden.
- Der Ausgangstonpegel kann sehr hoch oder niedrig sein.

SPK SIZE (Lautsprechergröße)

Wählt entsprechend der Größe der angeschlossenen Lautsprecher für optimale Leistung.

- Die Einstellungen für Frequenz und Flanke werden automatisch für die Übergangseinstellung des gewählten Lautsprechers übernommen.
- Wenn [NONE] für [TWEETER] von [FRONT], [REAR] und [SUBWOOFER] für [SPK SIZE] gewählt ist, steht die Einstellung [X' OVER] des Lautsprechers nicht zur Verfügung.

X' OVER (Übergang)

[FRQ]/[HPF FRQ]/[LPF FRQ]:

Passt die Übergangsfrequenz für die gewählten Lautsprecher an (Hochpassfilter oder Tiefpassfilter).

- Wenn [THROUGH] gewählt ist, werden alle Signale zu den gewählten Lautsprechern gesendet.

[SLOPE]/[HPF SLOPE]/[LPF SLOPE]:

Passt die Stellt die Übergangsfanke an.

- Nur wählbar, wenn eine andere Einstellung als [THROUGH] für die Übergangsfrequenz gewählt ist.

[PHASE]:

Wählt die Phase des Lautsprecherausgangs so, dass sie dem anderen Lautsprecherausgang entspricht.

[GAIN LEFT]/[GAIN RIGHT]/[GAIN]:

Passt die Ausgangslautstärke des gewählten Lautsprechers an.

Einstellpunkte für 2-Wege-Übergang

SPK SIZE

FRONT	SIZE	8CM/ 10CM/ 12CM/ 13CM/ <u>16CM</u> / 17CM/ 18CM/ 4×6"/ 5×7"/ 6×8"/ 6×9"/ 7×10"
	TWEETER	SML/ <u>MID</u> / LRG/ NONE (nicht angeschlossen)
REAR*1		8CM/ 10CM/ 12CM/ 13CM/ <u>16CM</u> / 17CM/ 18CM/ 4×6"/ 5×7"/ 6×8"/ 6×9"/ 7×10"/ NONE (nicht angeschlossen)
SUBWOOFER*2*3		<u>16CM</u> / 20CM/ <u>25CM</u> / 30CM/ 38CM OVER/ NONE (nicht angeschlossen)

X' OVER

TWEETER	FRQ	1KHZ/ 1.6KHZ/ 2.5KHZ/ <u>4KHZ</u> / 5KHZ/ 6.3KHZ/ 8KHZ/ 10KHZ/12.5KHZ
	GAIN LEFT	-08DB bis <u>00DB</u>
	GAIN RIGHT	-08DB bis <u>00DB</u>
FRONT HPF	FRQ	30HZ/ 40HZ/ 50HZ/ 60HZ/ 70HZ/ 80HZ/ 90HZ/ 100HZ/ 120HZ/ 150HZ/ 180HZ/ 220HZ/ 250HZ/ <u>THROUGH</u>
	SLOPE	-06DB/ -12DB/ -18DB/ -24DB
	GAIN	-08DB bis <u>00DB</u>
REAR HPF*1	FRQ	30HZ/ 40HZ/ 50HZ/ 60HZ/ 70HZ/ 80HZ/ 90HZ/ 100HZ/ 120HZ/ 150HZ/ 180HZ/ 220HZ/ 250HZ/ <u>THROUGH</u>
	SLOPE	-06DB/ -12DB/ -18DB/ -24DB
	GAIN	-08DB bis <u>00DB</u>
SUB.W LPF*2*3	FRQ	30HZ/ 40HZ/ 50HZ/ 60HZ/ 70HZ/ 80HZ/ 90HZ/ 100HZ/ 120HZ/ 150HZ/ 180HZ/ 220HZ/ 250HZ/ <u>THROUGH</u>
	SLOPE	-06DB/ -12DB/ -18DB/ -24DB
	PHASE	REVERSE (180°)/ <u>NORMAL</u> (0°)
	GAIN	-08DB bis <u>00DB</u>

*1 Wird nur angezeigt, wenn [SPK/PRE OUT] auf [REAR/REAR] oder [REAR/SUB.W] gestellt ist. (→ 16)

*2 Für KD-X330BT: Wird nur angezeigt, wenn [SPK/PRE OUT] auf [REAR/SUB.W] oder [SUB.W/SUB.W] gestellt ist. (→ 16)

*3 Wird nur angezeigt, wenn [SUB.W] auf [ON] gestellt ist. (→ 15)

AUDIOEINSTELLUNGEN

■ Einstellpunkte für 3-Wege-Übergang

SPK SIZE

TWEETER	SML/ MID/ LRG
MID RANGE	8CM/ 10CM/ 12CM/ 13CM/ 16CM/ 17CM/ 18CM/ 4×6"/ 5×7"/ 6×8"/ 6×9"
WOOFER*	16CM/ 20CM/ 25CM/ 30CM/ 38CM OVER/ NONE (nicht angeschlossen)

X' OVER

TWEETER	HPF FRQ	1KHZ/ 1.6KHZ/ 2.5KHZ/ 4KHZ/ 5KHZ/ 6.3KHZ/ 8KHZ/ 10KHZ/ 12.5KHZ
	SLOPE	-06DB/ -12DB
	PHASE	REVERSE (180°)/ NORMAL (0°)
	GAIN	-08DB bis 00DB
MID RANGE	HPF FRQ	30HZ/ 40HZ/ 50HZ/ 60HZ/ 70HZ/ 80HZ/ 90HZ/ 100HZ/ 120HZ/ 150HZ/ 180HZ/ 220HZ/ 250HZ/ THROUGH
	HPF SLOPE	-06DB/ -12DB
	LPF FRQ	1KHZ/ 1.6KHZ/ 2.5KHZ/ 4KHZ/ 5KHZ/ 6.3KHZ/ 8KHZ/ 10KHZ/ 12.5KHZ/ THROUGH
	LPF SLOPE	-06DB/ -12DB
	PHASE	REVERSE (180°)/ NORMAL (0°)
	GAIN	-08DB bis 00DB
WOOFER*	LPF FRQ	30HZ/ 40HZ/ 50HZ/ 60HZ/ 70HZ/ 80HZ/ 90HZ/ 100HZ/ 120HZ/ 150HZ/ 180HZ/ 220HZ/ 250HZ/ THROUGH
	SLOPE	-06DB/ -12DB
	PHASE	REVERSE (180°)/ NORMAL (0°)
	GAIN	-08DB bis 00DB

* Wird nur angezeigt, wenn [SUB.W] auf [ON] gestellt ist. (→ 15)

DISPLAY-EINSTELLUNGEN

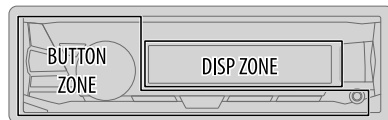

- 1 Halten Sie gedrückt.
- 2 Drehen Sie den Lautstärke-Regler, um einen Gegenstand zu treffen (siehe folgende Tabelle), und drücken Sie dann den Regler.
- 3 Wiederholen Sie Schritt 2, bis der gewünschte Gegenstand gewählt/aktiviert ist, oder folgen Sie den Anweisungen auf dem gewählten Gegenstand.
- 4 Drücken Sie zum Beenden.

Zum Zurückschalten zum vorherigen Einstellelement drücken Sie / .

Standard: **XX**

DISPLAY

DIMMER

Blenden Sie die Display- und Tastenbeleuchtung ab.

OFF: Die Abblendung ist ausgeschaltet.

ON: Die Abblendung ist eingeschaltet. Die Helligkeit wechselt auf [NIGHT]-Einstellung um. (→ 19, [BRIGHTNESS])

DIMMER TIME: Stellen Sie die Anfangs- und Endzeit für die Abblendfunktion ein.

1 Drehen Sie den Lautstärke-Regler zum Einstellen der Einschaltzeit [ON], und drücken Sie dann den Regler.

2 Drehen Sie den Lautstärke-Regler zum Einstellen der Einschaltzeit [OFF], und drücken Sie dann den Regler.

(Standard: [ON]: 18:00 oder 6:00 PM

[OFF]: 6:00 oder 6:00 AM)

AUTO: Die Abblendung schaltet automatisch ein und aus, wenn Sie die Autoscheinwerfer ein- oder ausschalten.*1

DISPLAY-EINSTELLUNGEN

BRIGHTNESS

Stellen Sie die Tasten- und Displayhelligkeit für Tag und Nacht separat ein.

1 DAY / NIGHT: Wählen Sie Tag oder Nacht.

2 Wählen Sie eine Zone. (→ 18)

3 Stellen Sie den Helligkeitspegel ein (00 bis 31).

(Standard: **BUTTON ZONE: DAY: 25 ; NIGHT: 09**
DISP ZONE: DAY: 31 ; NIGHT: 12)

SCROLL*2

ONCE: Scrollt die Display-Information einmal. ; **AUTO:** Wiederholt das Scrollen in 5-Sekunden-Intervallen. ; **OFF:** Hebt auf.

*1 Die Steuerleitungsverbindung für Beleuchtung ist erforderlich. (→ 26, 27)

*2 Manche Zeichen oder Symbole werden nicht richtig angezeigt (oder werden ausgeblendet).

ZUR BEZUGNAHME

■ Wartung

Reinigung des Geräts

Wischen Sie die Frontblende mit einem trockenen Silikonlappen oder weichen Lappen sauber.

Reinigung des Steckverbinders

Die Frontblende abnehmen und den Anschluss sanft mit einem Wattetupfer oder Lappen reinigen, wobei darauf geachtet werden muss, die Anschlusskontakte nicht zu beschädigen.

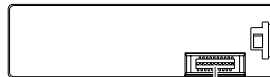

Anschluss (an der Rückseite der Frontblende)

■ Weitere Informationen

Besuchen Sie die folgende Website <<http://www.jvc.net/cs/car/>> für:

- Neueste Firmware-Aktualisierungen und eine Liste der neuesten kompatiblen Artikel
- Android™-Anwendung JVC MUSIC PLAY
- Jegliche neuesten Informationen

Allgemeines

- Detailinformationen und Hinweise über abspielbare Audiodateien werden im Online-Handbuch auf der folgenden Website gegeben <<http://www.jvc.net/cs/car/>>.

Abspielbare Dateien

- Wiederzugebende Audiodateien: MP3 (.mp3), WMA (.wma), AAC (.aac), WAV (.wav), FLAC (.flac)
- Mögliche Dateisysteme auf USB-Geräten: FAT12, FAT16, FAT32

Auch wenn Audiodateien den oben aufgeführten Standards entsprechen, kann das Abspielen unter Umständen auf Grund von Typ oder Zustand der Medien bzw. Geräte nicht möglich sein.

Die AAC (.m4a)-Datei in einem USB-Gerät eine von iTunes codierte kann nicht auf diesem Gerät abgespielt werden.

Wissenswertes über USB-Geräte

- Diese Einheit kann MP3/WMA/AAC/WAV/FLAC-Dateien abspielen, die auf einem USB-Massenspeichergerät gespeichert sind.
- Sie können ein USB-Gerät nicht über einen USB-Hub anschließen.
- Der Anschluss eines Kabels mit einer Gesamtlänge von mehr als 5 m kann eine fehlerhafte Wiedergabe verursachen.
- Diese Einheit kann nicht ein USB-Gerät mit einer anderen Bewertung als 5 V und mehr als 1,5 A erkennen.

ZUR BEZUGNAHME

Wissenswertes über iPod/iPhone

Made for

- iPod touch (2nd, 3rd, 4th und 5th generation)
- iPod classic
- iPod nano (3rd, 4th, 5th, 6th und 7th generation)
- iPhone 3G, 3GS, 4, 4S, 5, 5S, 5C, 6, 6 Plus
- Es ist nicht möglich, Videodateien im Menü "Videos" in **[HEAD MODE]** zu durchsuchen.
- Die Song-Reihenfolge, die im gewählten Menü dieser Einheit erscheint, kann sich vom iPod/iPhone unterscheiden.
- Je nach der Version des Betriebssystems des iPod/iPhone sind einige Funktionen möglicherweise nicht verfügbar.

Wissenswertes über Android-Geräte

- Diese Einheit unterstützt Android OS 4.1 und höher.
- Manche Android-Geräte (mit OS 4.1 und höher) unterstützen möglicherweise Android Open Accessory (AOA) 2.0 nicht vollständig.
- Wenn das Android-Gerät sowohl Massenspeicherklasse-Gerät als auch AOA 2.0 unterstützt, hat diese Einheit immer Wiedergabe über AOA 2.0 als Vorrang.

Über Bluetooth

- Je nach Bluetooth-Version des Geräts lassen sich manche Bluetooth-Geräte möglicherweise nicht an diese Einheit anschließen.
- Diese Einheit arbeitet u.U. nicht mit bestimmten Bluetooth-Geräten.
- Die Signalbedingungen sind je nach Umgebung unterschiedlich.

Verfügbare kyrillische Buchstaben

Verfügbares Zeichen

Displayanzeigen

А	Б	В	Г	Д	Е	Ж	З	И	Й	К	Л	М	Н	О	П	Р
Ѧ	Ѣ	Ѥ	Ѧ	Ѩ	Ѫ	Ѭ	Ѯ	Ѱ	Ѳ	Ѵ	Ѷ	Ѹ	Ѻ	Ѽ	Ѿ	ѿ
С	Т	У	Ф	Х	Ц	Ч	Ш	Щ	Ъ	Ы	Ь	Э	Ю	Я	Ё	
Ѡ	ѡ	Ѣ	ѣ	Ѥ	ѥ	Ѧ	ѧ	Ѩ	ѩ	Ѫ	ѫ	Ѭ	ѭ	Ѯ	ѯ	Ѱ

Ändern der Display-Information

Jedesmal, wenn Sie   drücken, wechselt die Anzeige-Information.

- Wenn die Information nicht verfügbar oder nicht aufgezeichnet ist, erscheint "NO TEXT", "NO NAME" oder andere Information (z.B. Sendename).

FM oder AM

Frequenz ↔ Tag/Uhrzeit

(Nur für Radio Data System-FM (UKW)-Sender)

Sendename (PS) → Frequenz → Programmtyp (PTY) → Radiotext+ → Tag/Uhrzeit → (zurück zum Anfang)

USB

(Für MP3/WMA/AAC/WAV/FLAC-Datei)

Spielzeit → Tag/Uhrzeit → Albumtitel/Interpret → Tracktitel → Ordner-/Dateiname → (zurück zum Anfang)

USB-IPOD oder ANDROID

Spielzeit → Tag/Uhrzeit → Albumtitel/Interpret → Tracktitel → (zurück zum Anfang)

AUX

AUX → Tag/Uhrzeit → (zurück zum Anfang)

BT AUDIO

Spielzeit → Tag/Uhrzeit → Albumtitel/Interpret → Tracktitel → (zurück zum Anfang)

FEHLERSUCHE

	Symptom	Abhilfe
Allgemeines	Es wird kein Ton gehört.	<ul style="list-style-type: none"> Die Lautstärke auf den optimalen Pegel einstellen. Prüfen Sie die Kabel und Verbindungen.
	“MISWIRING CHECK WIRING THEN PWR ON” erscheint.	Schalten Sie die Stromversorgung aus, und prüfen Sie, ob die Klemmen der Lautsprecherdrähte richtig isoliert sind. Schalten Sie die Stromversorgung wieder ein.
	“PROTECTING SEND SERVICE” erscheint.	Reichen Sie die Einheit beim nächsten Kundendienstzentrum ein.
	Quelle kann nicht gewählt werden.	Prüfen Sie die Einstellung [SRC SELECT]. (→ 4)
Radio	<ul style="list-style-type: none"> Der Radioempfang ist schlecht. Statikrauschen beim Radiohören. 	Schließen Sie das Antennenkabel fest an.
	Die Wiedergabereihenfolge ist nicht wie gewünscht.	Die Wiedergabereihenfolge wird durch den Dateinamen.
	Verflossene Spielzeit ist nicht richtig.	Dies hängt von dem vorherigen Aufnahmevorgang ab.
	“NOT SUPPORT” erscheint, und Dateien werden übersprungen.	Prüfen Sie, ob die Datei ein abspielbares Format hat. (→ 19)
USB / iPod	“READING” blinkt weiter.	<ul style="list-style-type: none"> Verwenden Sie nicht zu viele Hierarchie-Ebenen und Ordner. Bringen Sie das USB Gerät wieder an.
	“CANNOT PLAY” blinkt und/oder das angeschlossene Gerät kann nicht erkannt werden.	<ul style="list-style-type: none"> Prüfen Sie, ob das angeschlossene Gerät kompatibel mit diesem Gerät ist, und stellen Sie sicher, dass die Dateien die unterstützten Formate haben. (→ 19) Bringen Sie das Gerät wieder an.
	Der iPod/iPhone schaltet nicht ein oder funktioniert nicht.	<ul style="list-style-type: none"> Prüfen Sie die Verbindung zwischen diesem Gerät und dem iPod/iPhone. Nehmen Sie das iPod/iPhone ab und setzen es mit Hard Reset zurück.
	Richtige Zeichen werden nicht angezeigt.	<ul style="list-style-type: none"> Dieses Gerät kann nur Großbuchstaben, Zahlen und eine begrenzte Anzahl von Symbolen anzeigen. Je nach der Anzeigesprache, die Sie gewählt haben (→ 4), können bestimmte Buchstaben möglicherweise nicht richtig angezeigt werden.

	Symptom	Abhilfe
ANDROID	<ul style="list-style-type: none"> Bei Wiedergabe wird kein Ton gehört. Ton wird nur vom Android-Gerät ausgegeben. 	<ul style="list-style-type: none"> Verbinden Sie das Android-Gerät neu. Während der [AUDIO MODE] eingestellt ist, starten Sie eine Media Player Anwendung auf dem Android-Gerät und starten Sie die Wiedergabe. Während der [AUDIO MODE] eingestellt ist, starten Sie die aktuelle Media Player Anwendung erneut oder verwenden Sie eine andere Media Player Anwendung. Starten Sie das Android-Gerät neu. Wenn dadurch das Problem nicht gelöst wird, kann das angeschlossene Android-Gerät nicht das Audiosignal zur Einheit leiten. (→ 20)
	Bei [AUTO MODE] ist Wiedergabe unmöglich.	<ul style="list-style-type: none"> Stellen Sie sicher, dass JVC MUSIC PLAY APP im Android-Gerät installiert ist. (→ 7) Schließen Sie das Android-Gerät erneut an und wählen Sie den geeigneten Steuermodus. (→ 8) Wenn das Problem dadurch nicht gelöst wird, unterstützt das verbundene Android-Gerät nicht [AUTO MODE]. (→ 20)
	“NO DEVICE” oder “READING” blinkt weiter.	<ul style="list-style-type: none"> Schalten Sie die Entwickler-Optionen am Android-Gerät aus. Verbinden Sie das Android-Gerät neu. Wenn das Problem dadurch nicht gelöst wird, unterstützt das verbundene Android-Gerät nicht [AUTO MODE]. (→ 20)
	Die Wiedergabe ist unterbrochen oder es treten Aussetzer im Ton auf.	Schalten Sie den Stromsparmodus am Android-Gerät aus.
	“CANNOT PLAY”	<ul style="list-style-type: none"> Achten Sie darauf, dass das Android-Gerät abspielbare Audiodateien enthält. Verbinden Sie das Android-Gerät neu. Starten Sie das Android-Gerät neu.

Symptom	Abhilfe
Kein Bluetooth-Gerät ist erkannt.	<ul style="list-style-type: none"> Suchen Sie erneut vom Bluetooth-Gerät. Setzen Sie das Gerät zurück. (➔ 3)
Pairing kann nicht ausgeführt werden.	<ul style="list-style-type: none"> Stellen Sie sicher, dass Sie den gleichen PIN-Code für die Einheit und das Bluetooth-Gerät eingegeben haben. Löschen Sie Pairing-Information sowohl von der Einheit als auch dem Bluetooth-Gerät, und führen Sie dann das Pairing erneut aus. (➔ 9)
Echo oder Rauschen tritt auf.	<ul style="list-style-type: none"> Justieren Sie die Mikrofoneinheit-Position. (➔ 9) Prüfen Sie die [ECHO CANCEL]-Einstellung. (➔ 11)
Die Telefon-Tonqualität ist schlecht.	<ul style="list-style-type: none"> Verringern Sie den Abstand zwischen der Einheit und dem Bluetooth-Gerät. Bewegen Sie das Fahrzeug zu einem Ort, wo ein besseres Signal empfangen wird.
Der Ton wird unterbrochen oder weist bei Wiedergabe von einem Bluetooth-Audioplayer Aussetzer auf.	<ul style="list-style-type: none"> Verringern Sie den Abstand zwischen dem Gerät und dem Bluetooth-Audioplayer. Schalten Sie die Einheit aus und wieder ein, und versuchen Sie erneut, die Verbindung herzustellen. Andere Bluetooth-Geräte versuchen möglicherweise, die Verbindung zur Einheit herzustellen.
Der angeschlossene Bluetooth-Audioplayer kann nicht gesteuert werden.	<ul style="list-style-type: none"> Prüfen Sie, ob der angeschlossene Bluetooth-Audioplayer das Audio/Video Remote Control Profile (AVRCP) unterstützt. (Siehe auch Bedienungsanleitung Ihres Audioplayer.) Trennen Sie den Bluetooth-Player ab und schließen ihn erneut an.

Bluetooth®

Symptom	Abhilfe
"PAIRING FULL"	Die Anzahl registrierter Geräte hat den Höchstwert erreicht. Löschen Sie unbenötigte Geräte und wiederholen Sie den Vorgang. (➔ 13, DELETE PAIR)
"PLEASE WAIT"	Die Einheit bereitet die Verwendung der Bluetooth-Funktion vor. Wenn die Meldung nicht verschwindet, schalten sie aus und wieder ein, und schließen dann das Gerät erneut an.
"BT DEVICE NOT FOUND"	Die Einheit hat bei [AUTO CNNECT] nicht die registrierten Bluetooth-Geräte gesucht. Schalten Sie Bluetooth von Ihrem Gerät ein und stellen die Verbindung manuell her. (➔ 13)
"NOT SUPPORT"	Das angeschlossene Telefon unterstützt nicht das Spracherkennungssystem.
"ERROR"	Wiederholen Sie die Bedienung. Wenn "ERROR" erneut erscheint, prüfen Sie, ob das Gerät die probierte Funktion unterstützt.
"H/W ERROR"	Setzen Sie die Einheit zurück und probieren Sie den Vorgang erneut. Falls "H/W ERROR" erneut erscheint, wenden Sie sich an den Kundendienst.

Bluetooth®

Wenn Sie weiterhin Probleme haben, führen Sie einen Reset aus. (➔ 3)

TECHNISCHE DATEN

Tuner	FM	Frequenzbereich	87,5 MHz — 108,0 MHz (50-kHz-Raster)
		Empfindlichkeit (Rauschabstand = 26 dB)	0,71 μ V/75 Ω
		Empfindlichkeitsschwelle (DIN S/N = 46 dB)	2,0 μ V/75 Ω
		Frequenzgang (± 3 dB)	30 Hz — 15 kHz
		Signal-Rauschabstand (MONO)	64 dB
	MW	Kanaltrennung (1 kHz)	40 dB
		Frequenzbereich	531 kHz — 1 611 kHz (9-kHz-Raster)
	LW	Empfindlichkeit (Rauschabstand = 20 dB)	28,2 μ V
		Frequenzbereich	153 kHz — 279 kHz (9-kHz-Raster)
		Empfindlichkeit (Rauschabstand = 20 dB)	50 μ V

USB	USB Standard	USB 1.1, USB 2.0 (Höchstgeschwindigkeit)
	Kompatible Geräte	Massenspeichergerät
	Dateisystem	FAT12/ 16/ 32
	Maximaler Versorgungsstrom	DC 5 V \leq 1,5 A
	Digitalfilter (D/A) Wandler	24 Bit
	Frequenzgang (± 1 dB)	20 Hz — 20 kHz
	Signal-Rauschabstand (1 kHz)	105 dB
	Dynamikbereich	90 dB
	Kanaltrennung	85 dB
	MP3-Decodierung	Unterstützt MPEG-1/2 Audio Layer-3
	WMA-Decodierung	Unterstützt Windows Media Audio
	AAC-Decodierung	AAC-LC ".aac"-Dateien
	WAV-Decodierung	RIFF-Wellenform-Audioformat (nur Linear PCM)
FLAC-Decodierung	FLAC-Dateien	

Auxiliary	Frequenzgang (± 3 dB)	20 Hz — 20 kHz
	Maximaler Spannungseingang	1 000 mV
	Eingangsimpedanz	30 k Ω
Bluetooth	Version	Bluetooth Ver.2.1+EDR/ Bluetooth 3.0
	Frequenzbereich	2,402 GHz — 2,480 GHz
	Ausgangsleistung	+4 dBm (MAX), 0 dBm (AVE) Leistungsklasse 2
	Maximaler Kommunikationsbereich	Sichtlinie ca. 10 m (32,8 ft)
	Pairing	SSP (Secure Simple Pairing)
	Profil	HFP1.6 (Hands-Free Profile) A2DP (Advanced Audio Distribution Profile) AVRCP1.5 (Audio/Video Remote Control Profile) PBAP (Phonebook Access Profile) SPP (Serial Port Profile)

TECHNISCHE DATEN

Audio	Maximale Ausgangsleistung	50 W × 4 oder 50 W × 2 + 50 W × 1 (Subwoofer = 4 Ω)
	Volle Bandbreitenleistung (bei weniger als 1 % Klirrfaktor)	22 W × 4
	Lautsprecherimpedanz	4 Ω — 8 Ω
	Vorverstärkerpegel / Last (USB)	4 000 mV/10 kΩ Last
	Vorverstärkungsimpedanz	≤ 600 Ω
Allgemeines	Betriebsspannung (10,5 V — 16 V zulässig)	14,4 V
	Maximale Stromaufnahme	10 A
	Betriebstemperaturbereich	-10°C — +60°C
	Einbaumaße (B × H × T)	182 mm × 53 mm × 107 mm
	Gewicht	0,6 kg

Änderungen ohne Vorankündigung bleiben vorbehalten.

EINBAU / ANSCHLUSS

▲ Warnung

- Das Gerät kann nur bei 12 V DC-Versorgung mit negativer Masse eingebaut werden.
- Trennen Sie den negativen Batterieanschluss vor der Verkabelung und Befestigung ab.
- Schließen Sie nicht das Batteriekel (gelb) das Zündkabel (rot) an der Fahrzeugkarosserie oder dem Massekabel (schwarz) an, um einen Kurzschluss zu vermeiden.
- Isolieren Sie nicht angeschlossene Kabel mit Vinylband, um einen Kurzschluss zu vermeiden.
- Sicherstellen, daß das Gerät nach dem Einbau a Chassis des Fahrzeugs geerdet wird.

▲ Vorsicht

- Überlassen Sie aus Sicherheitsgründen die Arbeiten zur Montage und Verkabelung ausgewiesenen Fachpersonal. Lassen Sie sich vom Autoradiohändler beraten.
- Montieren Sie dieses Gerät in der Konsole Ihres Fahrzeugs. Keine Metallteile dieses Geräts bei und kurz nach der Verwendung des Geräts berühren. Metallteile wie der Kühlkörper und das Gehäuse werden heiß.
- Verbinden Sie nicht die ⊖-Drähte von Lautsprechern mit der Karosserie, dem Massekabel (schwarz) oder schließen sie parallel an.
- Schließen Sie Lautsprecher mit einer Maximalleistung von mehr als 50 W an. Wenn die Maximalleistung der Lautsprecher unter 50 W ist, ändern Sie die Einstellung von [AMP GAIN], um Beschädigung der Lautsprecher zu vermeiden. (→ 15)
- Montieren Sie das Gerät mit einem Winkel von weniger als 30°.
- Wenn Ihr Fahrzeugkabelbaum nicht die Zündklemme hat, verbinden Sie das Zündkabel (rot) mit der Klemme am Sicherungskasten des Fahrzeugs, die 12 V DC-Versorgung bietet und durch den Zündschlüssel ein- und ausgeschaltet wird.
- Halten Sie alle Kabel von hitzeableitenden Metallteilen fern.
- Überprüfen Sie nach der Montage des Geräts, ob die Bremslichter, Blinker, Scheibenwischer usw. ordnungsgemäß funktionieren.
- Wenn die Sicherung durchbrennt, überprüfen Sie zuerst, dass die Drähte nicht die Karosserie berühren, und ersetzen Sie dann die durchgebrannte Sicherung durch eine neue Sicherung mit der gleichen Nenngröße.

Grundlegendes Verfahren

- 1 Ziehen Sie den Schlüssel aus dem Zündschloss, und trennen Sie dann den ⊖-Pol der Autobatterie ab.**
- 2 Schließen Sie die Kabel richtig an.**
Siehe Verdrahtungsanschluss. (→ 26, 27)
- 3 Bauen Sie das Autoradio in Ihrem Fahrzeug ein.**
Siehe Einbau der Einheit (Einbau im Armaturenbrett).
- 4 Schließen Sie die ⊖-Klemme der Autobatterie an.**
- 5 Drücken Sie SOURCE-⏻ zum Einschalten.**
- 6 Nehmen Sie die Frontblende ab und setzen Sie das Gerät innerhalb von 5 Sekunden zurück. (→ 3)**

Einbau der Einheit (Einbau im Armaturenbrett)

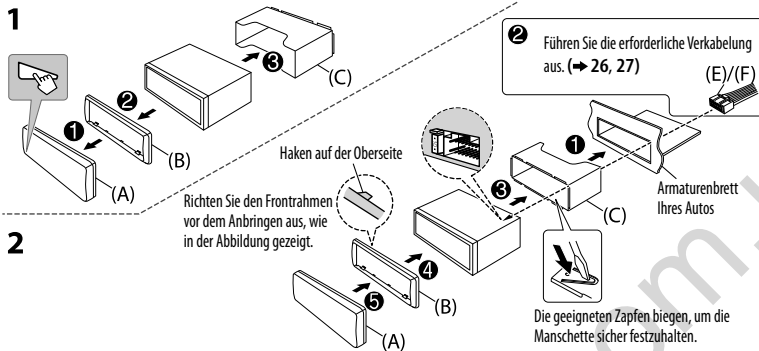

Teileliste für den Einbau

(A) Frontblende

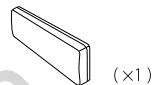

(B) Frontrahmen

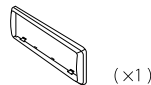

(C) Einbauhalterung

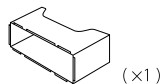

(D) Ausziehschlüssel



(E) Kabelbaum
(für KD-X330BT)

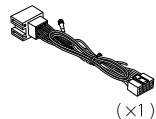

(F) Kabelbaum
(für KD-X33MBT)

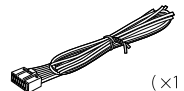

Beim Einbau des Geräts ohne Einbauhalterung

- 1 Nehmen Sie die Einbauhalterung und den Frontrahmen vom Gerät ab.
 - 2 Richten Sie die Öffnungen am Gerät (an beiden Seiten) mit der Befestigungskonsole am Fahrzeug aus und sichern Sie das Gerät mit Schrauben (im Handel erhältlich).
- ⚠ Verwenden Sie nur die vorgeschriebenen Schrauben. Durch Verwendung falscher Schrauben kann das Gerät beschädigt werden.

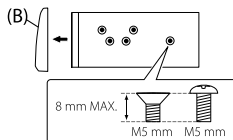

Entfernen der Einheit

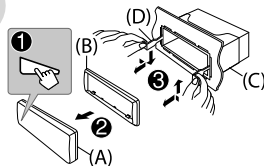

Verdrahtungsanschluss (für KD-X330BT)

Bei Anschluss an einen externen Verstärker schließen Sie dessen Massedraht an der Autokarosserie an, um Beschädigung des Geräts zu vermeiden.

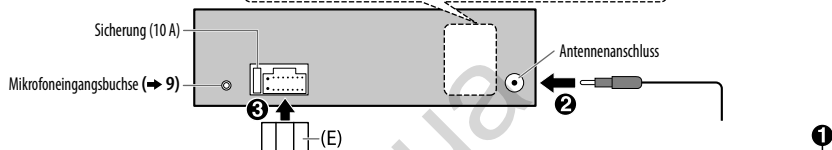
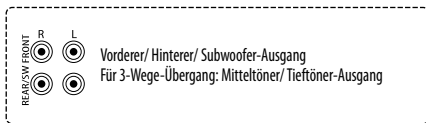

Anschluss des ISO-Anschlusses an manche VW/Audi oder Opel (Vauxhall) Automobile

Sie müssen möglicherweise die Verkabelung des mitgelieferten Kabelbaums modifizieren, wie unten gezeigt.

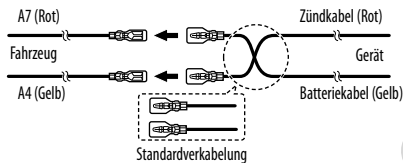

* Sie können auch einen Subwoofer-Lautsprecher direkt ohne einen externen Subwoofer-Verstärker anschließen. Für Einstellung, → 16.

Wenn Ihr Fahrzeug KEINEN ISO-Anschluss hat
Wir empfehlen, die Einheit mit einem im Handel erhältlichen, für Ihr Fahrzeug ausgelegten Kabelbaum zu installieren und diese Arbeit zur Ihrer eigenen Sicherheit von qualifizierten Fachleuten ausführen zu lassen. Lassen Sie sich von Ihrem Autoradiohändler beraten.

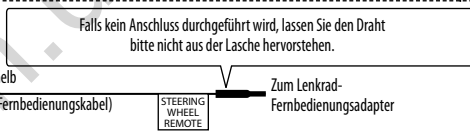

Stift	Farbe und Funktion
A4	Gelb : Batterie
A5	Blau/Weiß : Stromsteuerung
A6	Orangefarben/Weiß : Auto-Lichtreglerschalter
A7	Rot : Zündung (ACC)
A8	Schwarz : Erdungsanschluss (Masse)
B1	Lila ⊕ : Hinterer Lautsprecher (rechts)
B2	Lila/Schwarz ⊖ : Für 3-Wege-Übergang: Hochtöner (rechts)
B3	Grau ⊕ : Vorderer Lautsprecher (rechts)
B4	Grau/Schwarz ⊖ : Für 3-Wege-Übergang: Mitteltoner (rechts)
B5	Weiß ⊕ : Vorderer Lautsprecher (links)
B6	Weiß/Schwarz ⊖ : Für 3-Wege-Übergang: Mitteltoner (links)
B7	Grün ⊕ : Hinterer Lautsprecher (links)*
B8	Grün/Schwarz ⊖ : Für 3-Wege-Übergang: Hochtöner (links)

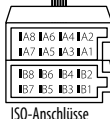

Verdrahtungsanschluss (für KD-X33MBT)

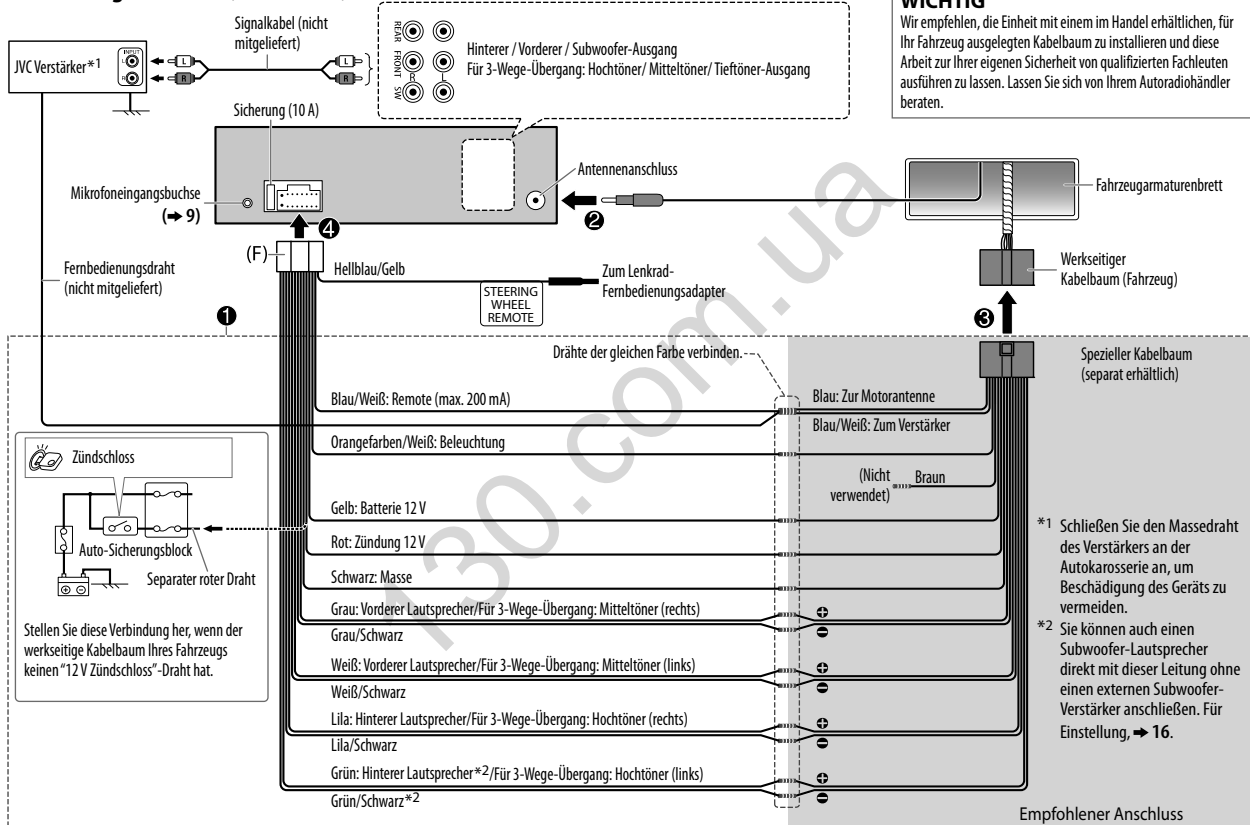

СОДЕРЖАНИЕ

ПОДГОТОВКА К ЭКСПЛУАТАЦИИ	2
ОСНОВНЫЕ СВЕДЕНИЯ	3
НАЧАЛО ЭКСПЛУАТАЦИИ	4
1 Отмена демонстрации	
2 Настройка часов	
3 Задание базовых настроек	
РАДИОПРИЕМНИК	5
AUX	6
USB / iPod / ANDROID	7
BLUETOOTH®	9
ЗВУКОВЫЕ НАСТРОЙКИ	14
НАСТРОЙКИ ДИСПЛЕЯ	18
СПРАВОЧНЫЕ МАТЕРИАЛЫ	19
Обслуживание	
Дополнительная информация	
УСТРАНЕНИЕ ПРОБЛЕМ	21
ТЕХНИЧЕСКИЕ ХАРАКТЕРИСТИКИ	23
УСТАНОВКА И ПОДКЛЮЧЕНИЕ	24

ПОДГОТОВКА К ЭКСПЛУАТАЦИИ

ВАЖНО

- В целях обеспечения надлежащей эксплуатации, пожалуйста, перед тем как приступить к эксплуатации данного изделия, внимательно прочтите настоящее руководство. Особенно важно, чтобы вы прочли и соблюдали все указания в данном руководстве, отмеченные словами Предупреждение и Внимание.
- Пожалуйста, держите данное руководство в надежном и доступном месте для обращения к нему за справками в будущем.

▲ Предупреждение

Не используйте функции, которые отвлекают внимание и мешают безопасному вождению.

▲ Внимание

Настройка громкости:

- Отрегулируйте громкость таким образом, чтобы слышать звуки за пределами автомобиля для предотвращения аварий.
- Уменьшите громкость перед воспроизведением, чтобы предотвратить повреждение динамиков из-за внезапного повышения уровня громкости на выходе.

Общие характеристики:

- Не используйте внешние устройства, если это может отрицательно повлиять на безопасность движения.
- Убедитесь в том, что созданы резервные копии всех важных данных. Мы не несем ответственность за потерю записанных данных.
- Никогда не оставляйте металлические предметы (например, монеты или металлические инструменты) внутри устройства во избежание коротких замыканий.

Пульт дистанционного управления (RM-RK52):

- Не оставляйте пульт дистанционного управления в нагреваемых местах, таких как приборная панель.
- Литиевый аккумулятор может быть взрывоопасным при неправильной замене. Заменяйте только аккумулятором такого же или эквивалентного типа.
- Блок аккумуляторов или аккумуляторы нельзя подвергать избыточному нагреванию в солнечных лучах, огне и т.п.
- Храните батареи в местах, недоступных для детей, и в оригинальной упаковке, если они не используются. Немедленно утилизировать использованные батареи. В случае проглатывания немедленно обратиться к врачу.

Как пользоваться данным руководством

- Операции объясняются в основном с использованием кнопок на передней панели модели KD-X330BT.
- В объяснительных целях используются индикации на английском языке. Вы можете выбрать язык отображения из меню. (→ 4)
- [XX] обозначает выбранные элементы.
- (→ XX) означает, что материалы доступны на указанной странице.

ОСНОВНЫЕ СВЕДЕНИЯ

Передняя панель

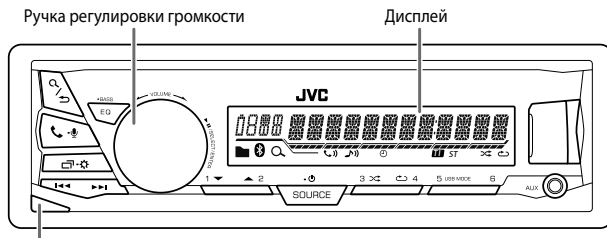

Кнопка отсоединения

Прикрепление

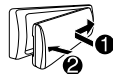

Отсоединение

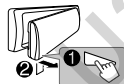

Порядок сброса



Дважды нажмите переключатель в течение 5 секунд после отсоединения передней панели.

Пульт дистанционного управления (RM-RK52)

Управлять KD-X33MBT можно с помощью дополнительно приобретенного пульта дистанционного управления.

Телеметрический датчик (Не подвергайте воздействию прямых солнечных лучей.)



Перед первым использованием снимите защитную пленку.

Замена аккумулятора

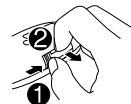

Задача	На передней панели	На пульте дистанционного управления
Включение питания	Нажмите кнопку SOURCE . • Нажмите и удерживайте нажатой, чтобы отключить питание.	(Недоступно)
Настройка громкости	Поверните ручку регулировки громкости. Нажмите ручку регулировки громкости, чтобы выключить звук или приостановить воспроизведение. • Нажмите кнопку еще раз, чтобы отменить действие.	Нажмите кнопку VOL + или VOL - . Нажмите кнопку или , чтобы выключить звук или приостановить воспроизведение. • Нажмите кнопку еще раз, чтобы отменить действие.
Выберите источник	• Нажмите кнопку SOURCE несколько раз. • Нажмите кнопку SOURCE , затем поверните ручку регулировки громкости в течение 2 секунд.	Нажмите кнопку SOURCE несколько раз.
Изменение отображаемой информации	Нажмите кнопку несколько раз. (→ 20)	(Недоступно)

НАЧАЛО ЭКСПЛУАТАЦИИ

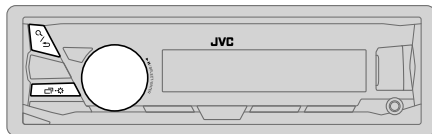

1 Отмена демонстрации

При первом включении питания (или если для параметра [FACTORY RST] установлено значение [YES]) на дисплее отображается следующая информация: "CANCEL DEMO" → "PRESS" → "VOLUME KNOB"

- 1 Нажмите ручку регулировки громкости.
В качестве начальной настройки выбрано значение [YES].
- 2 Нажмите ручку регулировки громкости еще раз.
Отображается надпись "DEMO OFF".

2 Настройка часов

- 1 Нажмите и удерживайте нажатой кнопку .
- 2 Поверните ручку регулировки громкости для выбора элемента [CLOCK], а затем нажмите ее.
- 3 Поверните ручку регулировки громкости для выбора элемента [CLOCK SET], а затем нажмите ее.
- 4 Поворачивайте ручку регулировки громкости, чтобы выбрать значения параметров, а затем нажмите ее.
День → Час → Минута
- 5 Поверните ручку регулировки громкости для выбора элемента [24H/ 12H], а затем нажмите ее.
- 6 Поверните ручку регулировки громкости для выбора [12 HOUR] или [24 HOUR], а затем нажмите ее.
- 7 Нажмите для выхода.

Для возврата к предыдущему элементу настройки нажмите кнопку .

3 Задание базовых настроек

- 1 Нажмите и удерживайте нажатой кнопку .
- 2 Чтобы выбрать элемент, поверните ручку регулировки громкости (см. следующую таблицу), затем нажмите ее.
- 3 Повторяйте действие 2 до тех пор, пока не будет выбран или активирован необходимый элемент.
- 4 Нажмите для выхода.

Для возврата к предыдущему элементу настройки нажмите кнопку .

По умолчанию: **XX**

SETTINGS	
BEEP	(Не применимо, когда выбран 3-полосный кроссовер.) ON : Включение звука нажатия кнопки. ; OFF : Выключение.
SRC SELECT	
AM*	ON : Включение варианта AM при выборе источника. ; OFF : Отключение.
AUX*	ON : Включение варианта AUX при выборе источника. ; OFF : Отключение.
F/W UPDATE	
SYSTEM	
F/W xxxx	YES : Запуск обновления встроенного программного обеспечения. ; NO : Отмена (обновление не запущено). Подробнее об обновлении встроенного программного обеспечения см.: < http://www.jvc.net/cs/car/ >.
FACTORY RST	YES : Сброс всех настроек на значения по умолчанию (кроме сохраненных радиостанций). ; NO : Отмена.
CLOCK	
CLOCK SYNC	AUTO : Время часов автоматически настраивается с помощью данных времени на часах (CT) в сигнале FM Radio Data System. ; OFF : Отмена.
CLOCK DISP	ON : Даже в выключенном состоянии на дисплее отображается текущее время. ; OFF : Отмена.
ENGLISH	
РУССКИЙ	Выберите язык отображения для меню и в применимых случаях информации о музыке. По умолчанию выбрано значение ENGLISH .
ESPANOL	





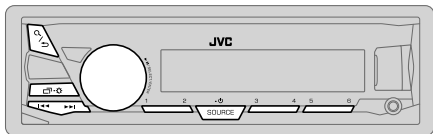



* Не отображается, если выбран соответствующий источник.

РАДИОПРИЕМНИК



Индикатор "ST" загорается при приеме стереосигнала FM-трансляции достаточного уровня.

Поиск радиостанции

- 1 Нажмите кнопку **SOURCE**  несколько раз для выбора FM или AM.
- 2 Для автоматического поиска станции нажмите   (или нажмите  /  на RM-RK52).
(или)
Нажмите и удерживайте нажатой кнопку   (или нажмите и удерживайте  /  на RM-RK52), пока символ "M" не начнет мигать, затем нажмите несколько раз для автоматического поиска радиостанции.

Настройки в памяти

Можно сохранять до 18 радиостанций FM и 6 радиостанций AM.

Сохранение радиостанции

При прослушивании радиостанции...

Нажмите и удерживайте нажатыми нумерованные кнопки (1 – 6).
(или)





- 1 Нажмите и удерживайте нажатой ручку регулировки громкости, пока не замигает текст "PRESET MODE".
- 2 Поверните ручку регулировки громкости для выбора запрограммированного номера, а затем нажмите ручку.
Запрограммированный номер мигает, и отображается надпись "MEMORY".



Выбор сохраненной радиостанции

Нажмите одну из нумерованных кнопок (1 – 6).
(или)

- 1 Нажмите кнопку  / .
- 2 Поверните ручку регулировки громкости для выбора запрограммированного номера, а затем нажмите ручку для подтверждения.

Другие настройки

- 1 Нажмите и удерживайте нажатой кнопку  - .
- 2 Поверните ручку регулировки громкости для выбора элемента [TUNER], а затем нажмите ее.
- 3 Чтобы выбрать элемент, поверните ручку регулировки громкости (см. следующую таблицу), затем нажмите ее.
- 4 Повторяйте действие 3 до тех пор, пока не будет выбран/активирован желаемый элемент, или следуйте инструкциям, приведенным для выбранного элемента.
- 5 Нажмите  -  для выхода.

Для возврата к предыдущему элементу настройки нажмите кнопку  / .

По умолчанию: **XX**

RADIO TIMER	Включение радио в определенное время независимо от текущего источника. <ol style="list-style-type: none">1 ONCE / DAILY / WEEKLY / OFF: Выбор частоты включения таймера.2 FM / AM: Выбор диапазона частот.3 01 до 18 (для FM) / 01 до 06 (для AM): Выбор запрограммированной радиостанции.4 Установка дня*¹ и времени включения. "⊙" загорается после завершения. Таймер радио не будет включен в следующих случаях.<ul style="list-style-type: none">• Устройство выключено.• Значение [OFF] выбрано для [AM] в меню [SRC SELECT] после выбора таймера радио для AM. (→ 4)
SSM	SSM 01 – 06 / SSM 07 – 12 / SSM 13 – 18 : Автоматическое программирование до 18 радиостанций FM. Текст "SSM" перестает мигать после сохранения первых 6 радиостанций. Выберите SSM 07 – 12 / SSM 13 – 18 для сохранения следующих 12 радиостанций.

*¹ Доступно для выбора, только когда в действии 1 выбран параметр [ONCE] или [WEEKLY].

По умолчанию: **XX**

LOCAL SEEK	ON: Поиск только радиостанций FM-диапазона с хорошим качеством приема. ; OFF: Отмена. • Выполняемые настройки применяются только к выбранному источнику/ радиостанции. После переключения источника/радиостанции, настройки требуется выполнить еще раз.
IF BAND	AUTO: Повышение избирательности тюнера для устранения интерференционных помех от соседних FM-радиостанций. (Сопровождается потерей стереоэффекта.) ; WIDE: Могут возникать интерференционные помехи от соседних FM-радиостанций, но при этом качество звучания не будет ухудшаться и стереоэффект будет сохраняться.
MONO	ON: Улучшение качества приема в FM-диапазоне (при этом стереоэффект может быть утрачен). ; OFF: Отмена.
NEWS-STBY*2	ON: Устройство временно переключается на программу новостей, если она доступна. ; OFF: Отмена.
REGIONAL*2	ON: Переключение на другую станцию только в определенном регионе с помощью элемента управления "AF". ; OFF: Отмена.
AF SET*2	ON: Автоматический поиск другой станции, транслирующей эту же программу в данной сети Radio Data System с более высоким качеством приема, если текущее качество приема является неудовлетворительным. ; OFF: Отмена.
TI SET*2	ON: Позволяет устройству временно переключаться в режим приема сообщений о движении на дорогах, когда эти сообщения доступны (загорается индикатор "TI"). ; OFF: Отмена.
PTY SEARCH*2	Выберите код PTY (см. ниже). Если есть радиостанция, передающая в эфир программу того же кода PTY, что был выбран, осуществляется настройка на эту радиостанцию.

Код PTY: **NEWS, AFFAIRS, INFO, SPORT, EDUCATE, DRAMA, CULTURE, SCIENCE, VARIED, POP M (музыка), ROCK M (музыка), EASY M (музыка), LIGHT M (музыка), CLASSICS, OTHER M (музыка), WEATHER, FINANCE, CHILDREN, SOCIAL, RELIGION, PHONE IN, TRAVEL, LEISURE, JAZZ, COUNTRY, NATION M (музыка), OLDIES, FOLK M (музыка), DOCUMENT**

*2 Только для источника FM.

Использование портативного аудиопроигрывателя

- 1 Подключите портативный аудиопроигрыватель (имеется в продаже).



- 2 Выберите [ON] для [AUX] в [SRC SELECT]. (→ 4)
- 3 Нажмите кнопку **SOURCE**  несколько раз для выбора AUX.
- 4 Включите портативный аудиопроигрыватель и начните воспроизведение.



Используйте мини-стереоразъем с 3 контактами для обеспечения оптимального качества выходного аудиосигнала.

USB / iPod / ANDROID

Начало воспроизведения

Происходит автоматическая смена источника, и начинается воспроизведение.

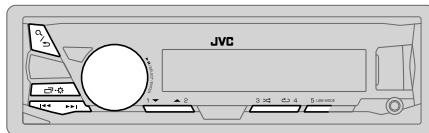

Задача	На передней панели	На пульте дистанционного управления
Перемотка назад или вперед*3	Нажмите и удерживайте нажатой кнопку ◀◀ / ▶▶ .	Нажмите и удерживайте нажатой кнопку ◀ / ▶.
Выбор файла	Нажмите кнопку ◀◀ / ▶▶ .	Нажмите кнопку ◀ / ▶.
Выбор папки*4	Нажмите кнопку 2 ▲ / 1 ▼.	Нажмите кнопку ▲ / ▼.
Воспроизведение в режиме повтора*5	Нажмите кнопку 4 ↺ несколько раз. TRACK RPT / FOLDER RPT / ALL RPT : Файл MP3/WMA/AAC/WAV/FLAC ONE RPT / ALL RPT / RPT OFF : iPod или ANDROID	
Воспроизведение в случайном порядке*5	Нажмите кнопку 3 ↻ несколько раз. FOLDER RND / ALL RND / RND OFF : Файл MP3/WMA/AAC/WAV/FLAC SONG RND / ALL RND / RND OFF : iPod или ANDROID	

*1 Не оставляйте кабель в автомобиле, когда он не используется.

*2 При подключении устройства Android отобразится "Press [VIEW] to install JVC MUSIC PLAY APP". Следуйте инструкциям на экране, чтобы установить приложение. Вы также можете установить последнюю версию приложения JVC MUSIC PLAY на ваше устройство Android до его подключения. (→ 19)

*3 Для Android: Применимо, только если выбрано [AUTO MODE]. (→ 8)

*4 Только для файлов MP3/WMA/AAC/WAV/FLAC. Эта функция не работает для устройства iPod/ ANDROID.

*5 Для iPod/ ANDROID: Применимо, только если выбрано [HEAD MODE]/ [AUTO MODE]. (→ 8)

Выбор режима управления

Когда источником является USB-IPOD, последовательно нажимайте **5 USB MODE**.

HEAD MODE: Управление устройством iPod с данного устройства.

IPHONE MODE: Управление устройством iPod с самого iPod. Однако вы по-прежнему можете запускать воспроизведение/ставить на паузу или пропускать файлы с данного устройства.

Когда источником является ANDROID, последовательно нажимайте **5 USB MODE**.

AUTO MODE: Управление устройством Android с данного устройства через приложение JVC MUSIC PLAY, установленное на устройстве Android.

AUDIO MODE: Управление устройством Android с помощью самого устройства Android через другие программные медиаплееры, установленные на устройстве Android. Однако вы по-прежнему можете запускать воспроизведение/ставить на паузу или пропускать файлы с данного устройства.

Выбор музыкального диска

Нажмите кнопку **5 USB MODE** несколько раз.

Будут воспроизводиться песни, сохраненные на следующем диске.

- Выбранная внутренняя или внешняя память смартфона (запоминающее устройство большой емкости).
- Выбранный привод устройства с несколькими дисками.

Выбор файла из папки/списка

- 1 Нажмите кнопку $\mathcal{Q} / \rightarrow$.
- 2 Поверните ручку регулировки громкости для выбора папки/списка, а затем нажмите ручку.
- 3 Поверните ручку регулировки громкости для выбора файла, а затем нажмите ручку.

Быстрый поиск

Если у вас имеется большое количество файлов, вы можете выполнить быстрый поиск по ним.

Для быстрого просмотра списка быстро поворачивайте ручку регулировки громкости.

– Неприменимо для iPod.

Поиск по алфавиту (применимо только для iPod):

Вы можете выполнить поиск файла по первому символу в имени.

Нажмите **2 ▲ / 1 ▼** или быстро поверните ручку регулировки громкости, чтобы выбрать желаемый символ (A–Z/ 0–9/ OTHERS).

– Выберите "OTHERS", если первый символ отличается от A–Z, 0–9.

- Для возврата к предыдущему элементу настройки нажмите кнопку $\mathcal{Q} / \rightarrow$.
- Для отмены нажмите и удерживайте нажатой кнопку $\mathcal{Q} / \rightarrow$.
- Для iPod применимо, только когда выбрано [HEAD MODE].
- Для ANDROID применимо, только когда выбрано [AUTO MODE].

BLUETOOTH — Подключение

Поддерживаемые профили Bluetooth

- Hands-Free Profile — профиль громкой связи (HFP)
- Advanced Audio Distribution Profile — профиль расширенного распространения звука (A2DP)
- Audio/Video Remote Control Profile — профиль удаленного управления звуком и видеоизображением (AVRCP)
- Serial Port Profile — профиль последовательного порта (SPP)
- Phonebook Access Profile — профиль доступа к телефонной книге (PBAP)



Поддерживаемые коды Bluetooth

- Sub Band Codec (SBC)
- Advanced Audio Coding (AAC)

Подключение микрофона



Сопряжение и подключение устройства Bluetooth в первый раз

- 1 Для включения устройства нажмите **SOURCE** .
 - 2 На устройстве Bluetooth найдите и выберите "JVC UNIT".
На дисплее мигает надпись "BT PAIRING".
 - Для некоторых устройств Bluetooth может потребоваться ввод персонального идентификационного кода (PIN) непосредственно после поиска.
 - 3 В зависимости от прокручиваемых на экране данных выполните действие (A) или (B).
Некоторые устройства Bluetooth могут иметь процедуру сопряжения, которая отличается от указанной ниже.
(A) "[Имя устройства]" → "XXXXXX" → "VOL – YES" → "BACK – NO"
"XXXXXX" — это ключ доступа, состоящий из 6 цифр, который случайным образом формируется во время каждого сопряжения.
 - 1 Убедитесь, что ключи доступа, отображающиеся на устройстве и устройстве Bluetooth, одинаковы.
 - 2 Нажмите ручку регулировки громкости для подтверждения ключа доступа.
 - 3 Используйте устройство Bluetooth для подтверждения ключа доступа.
(B) "[Имя устройства]" → "VOL – YES" → "BACK – NO"
 - 1 Нажмите ручку регулировки громкости, чтобы запустить сопряжение.
 - 2
 - При прокрутке на экране сообщения "PAIRING" → "PIN 0000" введите PIN-код "0000" на устройстве Bluetooth.
 - Перед сопряжением можно установить нужный PIN-код. (→ 13)
 - Если отображается только сообщение "PAIRING", с помощью устройства Bluetooth подтвердите сопряжение.
- Сообщение "PAIRING COMPLETED" отображается при завершении сопряжения, а при установке соединения Bluetooth загорается символ .

Загорается, показывая заряд батареи и силу сигнала.*



* Функционирование зависит от типа используемого телефона.

- Данное устройство поддерживает SSP (Secure Simple Pairing).
- Всего можно зарегистрировать (выполнить сопряжение) до 10 устройств.
- После сопряжения устройство Bluetooth останется зарегистрированным в устройстве даже при сбросе его настроек. Чтобы удалить сопряженное устройство, → 13, [DELETE PAIR].
- Одновременно могут быть подключены не более двух телефонов Bluetooth и одно аудиоустройство Bluetooth.
- Некоторые устройства Bluetooth могут автоматически выполнять подключение после сопряжения. Подключите такое устройство вручную.
- Подробные сведения см. в руководстве устройства Bluetooth.

Автоматическое сопряжение

При подсоединении устройства iPhone/iPod touch/Android к входному USB-разъему автоматически активируется запрос на сопряжение (через Bluetooth).

Нажмите ручку регулировки громкости для сопряжения после того, как подтвердите имя устройства.

Автоматически запрос на сопряжение активируется только при условии, что:

- Функция Bluetooth подсоединенного устройства включена.
- Для параметра [AUTO CNNT] установлено значение [ON]. (→ 13)
- Приложение JVC MUSIC PLAY установлено на устройстве Android (→ 7) и выбрана опция [AUTO MODE] (→ 8).

BLUETOOTH — Мобильный телефон

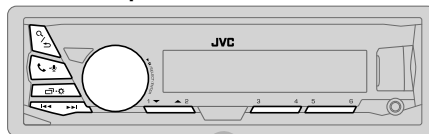

Прием вызова

При поступлении входящего вызова:

- Кнопки будут мигать в соответствии с шаблоном мигания, выбранным вами в [RING ILLUMI]. (→ 11)
- Устройство отвечает на вызов автоматически, если для параметра [AUTO ANSWER] установлено выбранное время. (→ 11)

Во время вызова:

- Кнопки прекращают мигать.
- Если вы отключите устройство или отсоедините переднюю панель, соединение Bluetooth будет разорвано.

Задача	На передней панели	На пульте дистанционного управления
Первый входящий вызов...		
Ответ на вызов	Нажмите - или ручку регулировки громкости.	Нажмите кнопку / / .
Отклонение вызова	Нажмите и удерживайте - или ручку регулировки громкости.	Нажмите и удерживайте нажатой кнопку / / .
Завершение вызова	Нажмите и удерживайте - или ручку регулировки громкости.	Нажмите и удерживайте нажатой кнопку / / .

Задача	На передней панели	На пульте дистанционного управления
Во время разговора при первом входящем вызове...		
Ответ на другой входящий вызов и удержание текущего вызова	Нажмите - или ручку регулировки громкости.	(Недоступно)
Отклонение другого входящего вызова	Нажмите и удерживайте - или ручку регулировки громкости.	(Недоступно)

При наличии двух активных вызовов...

Завершение текущего вызова и активация удерживаемого вызова	Нажмите и удерживайте - или ручку регулировки громкости.	Нажмите и удерживайте нажатой кнопку / .
Переключение между текущим вызовом и удерживаемым вызовом	Нажмите кнопку - .	(Недоступно)
Настройка громкости телефона [00] - [35] (По умолчанию: [15])	Во время вызова поверните ручку регулировки громкости. <ul style="list-style-type: none"> Эта настройка не влияет на уровень громкости других источников. 	(Недоступно)
Переключение между режимами громкой связи и частного разговора	Во время вызова нажмите / . <ul style="list-style-type: none"> Набор доступных функциональных возможностей зависит от подключенного устройства Bluetooth. 	(Недоступно)

Улучшение качества голосовой связи

Во время разговора по телефону...

- Нажмите и удерживайте нажатой кнопку - .
- Чтобы выбрать элемент, поверните ручку регулировки громкости (см. следующую таблицу), затем нажмите ее.
- Повторяйте действие 2 до тех пор, пока не будет выбран или активирован необходимый элемент.
- Нажмите - для выхода.

Для возврата к предыдущему элементу настройки нажмите кнопку / .

По умолчанию: **XX**

MIC LEVEL	-10 — +10 (-4): Чувствительность микрофона увеличивается с увеличением числа.
NOISE RDCT	-5 — +5 (0): Настраивайте уровень подавления шума, пока шум не будет минимальным во время телефонного разговора.
ECHO CANCEL	-5 — +5 (0): Настраивайте задержку экоподавления, пока эхо не будет минимальным во время телефонного разговора.

Выполнение настроек для приема вызовов

- Нажмите - для включения режима Bluetooth.
- Чтобы выбрать элемент, поверните ручку регулировки громкости (см. следующую таблицу), затем нажмите ее.
- Повторяйте действие 2 до тех пор, пока не будет выбран или активирован необходимый элемент.



Для возврата к предыдущему элементу настройки нажмите кнопку / .

По умолчанию: **XX**

SETTINGS	
AUTO ANSWER	01 SEC — 30 SEC: Устройство автоматически отвечает на входящий вызов через выбранное время (в секундах). ; OFF : Отмена.
RING ILLUMI	BLINK 1 — BLINK 5 (BLINK 2): Выбор шаблона мигания кнопок для извещения при входящем вызове. ; OFF : Отмена.

Выполнение вызова



Вы можете выполнять вызов из истории вызовов, из телефонной книги или через набор номера. Вызов по голосовой команде также возможен, если ваш мобильный телефон поддерживает эту функцию.

- 1 Нажмите  -  для включения режима Bluetooth.
- 2 Чтобы выбрать элемент, поверните ручку регулировки громкости (см. следующую таблицу), затем нажмите ее.
- 3 Повторяйте действие **1** и **2** до тех пор, пока не будет выбран/активирован желаемый элемент, или следуйте инструкциям, приведенным для выбранного элемента.

Для возврата к предыдущему элементу настройки нажмите кнопку  / .

RECENT CALL	<p>(Применимо, только если телефон поддерживает PBAP)</p> <ol style="list-style-type: none"> 1 Нажмите ручку регулировки громкости для выбора имени или номера телефона. <ul style="list-style-type: none"> • “<” указывает на входящий вызов, “>” указывает на исходящий вызов, а “M” указывает на пропущенный вызов. • При отсутствии записей в журнале вызовов или номеров вызовов отображается сообщение “NO HISTORY”. 2 Нажмите ручку регулировки громкости, чтобы выполнить вызов.
PHONEBOOK	<p>(Применимо, только если телефон поддерживает PBAP)</p> <ol style="list-style-type: none"> 1 Нажмите 2 ▲ / 1 ▼ для выбора нужного знака (A–Z, 0–9 и OTHERS). <ul style="list-style-type: none"> • “OTHERS” отображается, если первый символ отличается от A–Z, 0–9. 2 Поверните ручку регулировки громкости для выбора имени, а затем нажмите ручку. 3 Поверните ручку регулировки громкости для выбора номера телефона, а затем нажмите ее для вызова. <ul style="list-style-type: none"> • При сопряжении телефонная книга подключенного телефона автоматически передается на устройство. • Данное устройство может отображать только неакцентированные буквы. (Акцентированные буквы, такие как “Ü”, будут отображаться как “U”).
DIAL NUMBER	<ol style="list-style-type: none"> 1 Поверните ручку регулировки громкости и выберите число (от 0 до 9) или символ (*, #, +). 2 Нажмите !◀◀ / ▶▶! для переноса позиции ввода. <p>Повторяйте действия 1 и 2 до тех пор, пока не завершите ввод номера телефона.</p> <ol style="list-style-type: none"> 3 Нажмите ручку регулировки громкости, чтобы выполнить вызов.
VOICE	<p>Произнесите имя контакта, которому нужно позвонить, или голосовую команду для управления функциями телефона. (→ Выполнение вызова с помощью распознавания голоса)</p>



Выполнение вызова с помощью распознавания голоса

- 1 Нажмите и удерживайте  -  для активации подсоединенного телефона.
- 2 Произнесите имя контакта, которому нужно позвонить, или голосовую команду для управления функциями телефона.
 - Поддерживаемые функции распознавания голоса зависят от телефона. Подробные сведения см. в руководстве подключенного телефона.
 - Это устройство также поддерживает функцию интеллектуального личного помощника iPhone.

Настройки в памяти

Сохранение контакта в памяти

Вы можете сохранить до 6 контактов под нумерованными кнопками (**1–6**).



- 1 Нажмите  -  для включения режима Bluetooth.
- 2 Поверните ручку регулировки громкости для выбора [RECENT CALL], [PHONEBOOK] или [DIAL NUMBER], а затем нажмите ручку.
- 3 Поверните ручку регулировки громкости для выбора контакта или ввода номера телефона.

Если контакт выбран, нажмите ручку регулировки громкости для отображения номера телефона.
- 4 Нажмите и удерживайте нажатыми нумерованные кнопки (**1–6**).

После сохранения контакта отображается сообщение “MEMORY R(выбранный запрограммированный номер)”.

Чтобы удалить контакт из памяти, в действии **2** выберите [DIAL NUMBER] и сохраните пустой номер.

Выполнение вызова из памяти

- 1 Нажмите  -  для включения режима Bluetooth.
- 2 Нажмите одну из нумерованных кнопок (**1–6**).
- 3 Нажмите ручку регулировки громкости, чтобы выполнить вызов.

При отсутствии сохраненных в памяти контактов отображается сообщение “NO PRESET”.

Настройки режима Bluetooth

- 1 Нажмите и удерживайте нажатой кнопку · .
- 2 Поверните ручку регулировки громкости для выбора элемента [BLUETOOTH], а затем нажмите ее.
- 3 Чтобы выбрать элемент, поверните ручку регулировки громкости (см. следующую таблицу), затем нажмите ее.
- 4 Повторяйте действие 3 до тех пор, пока не будет выбран/активирован желаемый элемент, или следуйте инструкциям, приведенным для выбранного элемента.
- 5 Нажмите · для выхода.

Для возврата к предыдущему элементу настройки нажмите кнопку / .

По умолчанию: **XX**

PHONE*1	Выбор телефона или аудиоустройства для подключения или отключения. *Ж* отображается перед именем устройства при установлении соединения.
AUDIO*1	
APPLICATION*1	Отображение имени подключенного телефона с помощью приложения JVC Smart Music Control*2. *Ж* отображается перед именем устройства при установлении соединения.
DELETE PAIR	<ol style="list-style-type: none"> 1 Поверните ручку регулировки громкости для выбора удаляемого устройства, а затем нажмите ручку. 2 Поверните ручку регулировки громкости для выбора [YES] или [NO], а затем нажмите ручку.
SET PINCODE (0000)	Изменение PIN-кода (до 6 цифр). <ol style="list-style-type: none"> 1 Для выбора номера поверните ручку регулировки громкости. 2 Нажмите / для переноса позиции ввода. Повторяйте действия 1 и 2 до тех пор, пока не завершите ввод PIN-кода. 3 Нажмите ручку регулировки громкости для подтверждения.
AUTO CNCT	ON: Устройство автоматически повторно подключается, когда устройство Bluetooth, подключавшееся последним, находится в зоне действия. ; OFF: Отмена.
AUTO PAIR	ON: Устройство автоматически выполняет сопряжение с поддерживаемым устройством Bluetooth (iPhone/ iPod touch/ устройство Android), когда оно подключено к входному разъему USB. В зависимости от операционной системы подключенного устройства, данная функция может не работать. ; OFF: Отмена.
INITIALIZE	YES: Инициализирует все настройки Bluetooth (включая сохраненное сопряжение, телефонную книгу и т. д.) ; ; NO: Отмена.
INFORMATION	MY BT NAME: Отображает имя устройства (JVC UNIT). ; MY ADDRESS: Отображает адрес этого устройства.

*1 Вы можете одновременно подключать не более двух телефонов Bluetooth и одного аудиоустройства Bluetooth.

*2 Функция JVC Smart Music Control предназначена для просмотра состояния приемника автомобиля JVC и выполнения простых операций управления на смартфонах Android.

Для получения сведений о работе функции JVC Smart Music Control посетите веб-сайт JVC: <<http://www.jvc.net/cs/car/>>.

Режим проверки совместимости Bluetooth

Можно проверить подключение поддерживаемого профиля между устройством Bluetooth и данным устройством.

- Убедитесь в отсутствии какого-либо сопряженного устройства Bluetooth.

- 1 **Нажмите и удерживайте нажатой кнопку** · . Отображается сообщение "BLUETOOTH" ↔ "CHECK MODE". На дисплее прокручивается сообщение "SEARCH NOW USING PHONE" → "PIN IS 0000".
- 2 **Найдите и выберите "JVC UNIT" на устройстве Bluetooth в течение 3 минут.**
- 3 **В зависимости от отображаемых на экране данных, выполните действие (A), (B) или (C).**
 - (A) "PAIRING" → "XXXXXX" (6-значный ключ доступа): Убедитесь, что на данном устройстве и устройстве Bluetooth отображается одинаковый ключ доступа, затем на устройстве Bluetooth подтвердите ключ доступа.
 - (B) "PAIRING" → "PIN IS 0000": Введите "0000" на устройстве Bluetooth.
 - (C) "PAIRING": Используйте устройство Bluetooth для подтверждения сопряжения.

После успешного выполнения сопряжения отображается сообщение "PAIRING OK" → "[Имя устройства]" и запускается проверка совместимости Bluetooth.

Если отобразится сообщение "CONNECT NOW USING PHONE", выполняя операции на устройстве Bluetooth, разрешите доступ к телефонной книге, чтобы продолжить.

На дисплее мигает надпись "TESTING".

Результаты подключения мигают на экране.

"PAIRING OK" и/или "H.FREE OK"*1 и/или "A.STREAM OK"*2 и/или "PBAP OK"*3 : Совместимо

*1 Совместимо с профилем громкой связи (HFP)

*2 Совместимо с профилем расширенного распространения звука (A2DP)

*3 Совместимо с профилем доступа к телефонной книге (PBAP)

Через 30 секунд отобразится сообщение "PAIRING DELETED", показывающее, что сопряжение было удалено, и устройство выйдет из режима проверки.

- Для отмены нажмите и удерживайте в нажатом положении **SOURCE** · , чтобы отключить питание, затем снова включите питание.

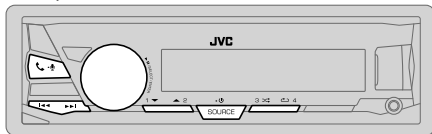

Аудиопроектор через Bluetooth

- 1 Нажмите **SOURCE** несколько раз, чтобы выбрать BT AUDIO (или нажмите **SOURCE** на RM-RK52).
- 2 Для начала воспроизведения включите аудиопроектор Bluetooth.

Задача	На передней панели	На пульте дистанционного управления
Воспроизведение / пауза	Нажмите ручку регулировки громкости.	Нажмите кнопку .
Выбор группы/папки	Нажмите кнопку 2 / 1 .	Нажмите кнопку .
Переход назад или вперед	Нажмите кнопку / .	Нажмите кнопку .
Перемотка назад или вперед	Нажмите и удерживайте нажатой кнопку / .	Нажмите и удерживайте нажатой кнопку .
Воспроизведение в режиме повтора	Нажмите кнопку 4 несколько раз. TRACK RPT, ALL RPT, RPT OFF	(Недоступно)
Воспроизведение в случайном порядке	Нажмите кнопку 3 несколько раз. GROUP RND, ALL RND, RND OFF	(Недоступно)
Выбор файла из папки/списка	См. "Выбор файла из папки/списка" на стр. 8.	(Недоступно)

Функции и отображаемые элементы могут различаться в зависимости от их наличия на подключаемом устройстве.

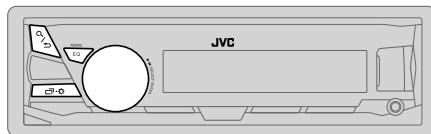

Выбор запрограммированного эквалайзера

Нажмите кнопку **EQ-BASS** несколько раз.
(или)

Нажмите кнопку **EQ-BASS**, затем поверните ручку регулировки громкости в течение 5 секунд.

Запрограммированный эквалайзер:

FLAT (по умолчанию)/ HARD ROCK / POP / HIP HOP / R&B / JAZZ / CLASSICAL / USER

Сохранение собственных настроек звука

- 1 Нажмите и удерживайте **EQ-BASS**, чтобы перейти к настройке **EASY EQ**.
 - 2 Поверните ручку регулировки громкости для выбора элемента, а затем нажмите ручку.
Для настройки обращайтесь к разделу [EASY EQ] (→ 15), настройка будет сохранена в разделе [USER].
- Для возврата к предыдущему элементу настройки нажмите кнопку .
 - Чтобы выйти, нажмите **EQ-BASS**.

Другие настройки

- 1 Нажмите и удерживайте нажатой кнопку .
- 2 Поверните ручку регулировки громкости для выбора элемента (→ 15), а затем нажмите ручку.
- 3 Повторяйте действие **2** до тех пор, пока не будет выбран/активирован желаемый элемент, или следуйте инструкциям, приведенным для выбранного элемента.
- 4 Нажмите для выхода.

Для возврата к предыдущему элементу настройки нажмите кнопку .

ЗВУКОВЫЕ НАСТРОЙКИ

По умолчанию: **XX**

EQ SETTING	
EQ PRESET	Выберите предварительно установленный режим эквалайзера, соответствующего музыкальному жанру. (Чтобы использовать настройки, заданные в [EASY EQ] или [PRO EQ], выберите [USER].) FLAT / HARD ROCK / POP / HIP HOP / R&B / JAZZ / CLASSICAL / USER
EASY EQ	Настройте собственные параметры звука. Настройки сохраняются в разделе [USER]. • Заданные настройки могут повлиять на текущие настройки [PRO EQ]. SUB.W SP *1*2: От 00 до +06 (По умолчанию: 03) SUB.W *1*3: От -50 до +10 (00) BASS LVL : От -09 до +09 (00) MID LVL : От -09 до +09 (00) TRE LVL : От -09 до +09 (00)
PRO EQ	Настройте собственные параметры звука. Настройки сохраняются в разделе [USER]. • Заданные настройки могут повлиять на текущие настройки [EASY EQ].
62.5HZ	
LVL От -09 до +09 (00) : Настройте уровень для сохранения в каждом источнике. (Перед выполнением настройки выберите источник, который необходимо настроить.)	
BASS EXT ON : Включение усиленных нижних частот.; BASS EXT OFF : Отмена.	
100HZ / 160HZ / 250HZ / 400HZ / 630HZ / 1KHZ / 1.6KHZ / 2.5KHZ / 4KHZ / 6.3KHZ / 10KHZ / 16KHZ	
LVL От -09 до +09 (00) : (См. выше)	
Q FACTOR	
Q 1.35 / Q 1.50 / Q 2.00 : Настройка коэффициента качества.	
AUDIO	
BASS BOOST	+01 — +05 : Выбор предпочитаемого уровня подъема нижних частот.; OFF : Отмена.
LOUD	01 / 02 : Увеличение низких или высоких частот для получения хорошо сбалансированного звучания при низком уровне громкости.; OFF : Отмена.

SUB.W LEVEL *1	SPK-OUT *2 (Не применимо, когда выбран 3-полосный кроссовер.) От 00 до +06 (+03) : Регулировка уровня выходного сигнала низкочастотного динамика, подсоединенного через акустические провода. (→ 26, 27)
	PRE-OUT *3 От -50 до +10 (00) : Регулировка уровня выходного сигнала низкочастотного динамика, подсоединенного к разъемам линейного выхода (SW или REAR/SW) через внешний усилитель. (→ 26, 27)
SUB.W *3	ON / OFF : Включение или выключение выходного сигнала низкочастотного динамика.
FADER	(Не применимо, когда выбран 3-полосный кроссовер.) R15 — F15 (00) : Настройка выходного баланса передних и задних динамиков.
BALANCE *4	L15 — R15 (00) : Настройка выходного баланса левых и правых динамиков.
VOL ADJUST	-15 — +06 (00) : Программирование первоначального уровня громкости для каждого источника (в сравнении с уровнем громкости FM). Перед настройкой выберите источник, который необходимо настроить.
AMP GAIN	LOW POWER : Ограничение максимального уровня громкости значением 25. (Если максимальная мощность динамика меньше 50 Вт, выберите эту настройку, чтобы предотвратить повреждение динамиков.); HIGH POWER : Максимальный уровень громкости — 35.
SPK/PRE OUT	(Не применимо, когда выбран 3-полосный кроссовер.) В зависимости от способа подключения динамиков, выберите подходящую настройку для задания желаемого выхода. (→ 16, Настройки выхода на динамики)
SPK SIZE	В зависимости от выбранного вами типа кроссовера (см. [X' OVER TYPE] ниже), будут отображаться элементы настройки 2-полосового кроссовера или 3-полосового кроссовера. (→ 17, Настройки кроссовера)
X' OVER	По умолчанию выбран тип 2-полосового кроссовера.

*1 Отображается только в том случае, если параметр [SUB.W] имеет значение [ON].

*2 Для 2-полосного кроссовера: Отображается только в том случае, если параметр [SPK/PRE OUT] имеет значение [SUB.W/SUB.W]. (→ 16)

*3 Для 2-полосного кроссовера: Отображается только в том случае, если параметр [SPK/PRE OUT] имеет значение [REAR/SUB.W] или [SUB.W/SUB.W]. (→ 16)

*4 Эта настройка не влияет на выходной сигнал сабвуфера.

ЗВУКОВЫЕ НАСТРОЙКИ

X ' OVER TYPE	Внимание: Настройте уровень громкости перед тем, как изменять X ' OVER TYPE , во избежание неожиданного повышения или понижения выходного уровня.
X ' OVER 2-WAY	(Отображается только в том случае, если выбран параметр [X ' OVER 3-WAY]) YES: Выбор типа 2-полосового кроссовера. ; NO: Отмена.
X ' OVER 3-WAY	(Отображается только в том случае, если выбран параметр [X ' OVER 2-WAY]) YES: Выбор типа 3-полосового кроссовера. ; NO: Отмена.
SND EFFECT	
ENHANCE	(Не применимо для источника TUNER.) SML/ MED/ LRG: Виртуальное улучшение звукового пространства. ; OFF: Отмена.
RESPONSE	LV1/ LV2/ LV3: Виртуальное повышение реалистичности звучания. ; OFF: Отмена.
SOUND LIFT	LV1/ LV2/ LV3: Виртуальная регулировка позиции звука, воспроизводимого через динамики. ; OFF: Отмена.
VOL LINK EQ	ON: Усиление частоты в целях снижения шума, слышимого извне автомобиля, или шума шин. ; OFF: Отмена.
K2	(Не применимо для источника TUNER и источника AUX.) ON: Улучшение качества звучания сжатых музыкальных данных. ; OFF: Отмена.

Настройки выхода на динамики

(Только для **X ' OVER 2-WAY**)

Выберите настройку выхода на динамики [**SPK/PRE OUT**] в соответствии с методом подключения динамиков.

Подсоединение через разъемы линейного выхода

Для подключений через внешний усилитель. (→ 26, 27)

(Для **KD-X330BT**)

Настройка в [SPK/PRE OUT]	Аудиосигнал через линейный выход	
	FRONT	REAR/SW
REAR/REAR	Выход на передние динамики	Выход на задние динамики
REAR/SUB.W (по умолчанию)	Выход на передние динамики	Выход сабвуфера
SUB.W/SUB.W	Выход на передние динамики	Выход сабвуфера

(Для **KD-X33MBT**)

Настройка в [SPK/PRE OUT]	Аудиосигнал через линейный выход		
	FRONT	REAR	SW
REAR/REAR (по умолчанию)	Выход на передние динамики	Выход на задние динамики	Выход сабвуфера
REAR/SUB.W	(Недоступно)	(Недоступно)	(Недоступно)
SUB.W/SUB.W	Выход на передние динамики	L (левый): Выход сабвуфера R (правый): (Звук отключен)	Выход сабвуфера

Подсоединение через акустические провода

Для подключений без использования внешнего усилителя. Однако данная настройка также позволяет использовать низкочастотный динамик. (→ 26, 27)

Настройка в [SPK/PRE OUT]	Аудиосигнал через провод заднего динамика	
	L (левый)	R (правый)
REAR/REAR	Выход на задние динамики	Выход на задние динамики
REAR/SUB.W	Выход на задние динамики	Выход на задние динамики
SUB.W/SUB.W	Выход сабвуфера	(Звук отключен)

Если выбрано [**SUB.W/SUB.W**]:

– [**FRQ 120HZ**] выбрано в [**SUB.W LPF**] и опция [**THROUGH**] недоступна.

– [**R02**] выбрано в [**FADER**] и для выбора доступен диапазон с [**R15**] до [**00**].

ЗВУКОВЫЕ НАСТРОЙКИ

Настройки кроссовера

Ниже приведены доступные элементы настройки для 2-полосового кроссовера и 3-полосового кроссовера.

▲ Внимание

Выбирайте тип кроссовера в соответствии с конфигурацией подключения динамиков. (→ 26, 27)

Если вы выберете неправильный тип:

- Динамики могут повредиться.
- Уровень выходного звука может быть чрезмерно высоким или низким.

SPK SIZE (размер динамика)

Выбирается в соответствии с размером подключенного динамика для обеспечения оптимальных характеристик.

- Настройки частоты и крутизны для кроссовера выбранного динамика устанавливаются автоматически.
- Когда [NONE] выбрано для [TWEETER] в [FRONT], [REAR] и [SUBWOOFER] для [SPK SIZE], настройка [X' OVER] выбранного динамика не доступна.

X' OVER (кроссовер)

[FRQ]/ [HPF FRQ]/ [LPF FRQ]:

Регулировка частоты кроссовера для выбранных динамиков (фильтр высоких частот или фильтр низких частот).

- Если выбрано [THROUGH], все сигналы передаются на выбранные динамики.

[SLOPE]/ [HPF SLOPE]/ [LPF SLOPE]:

Регулировка крутизны кроссовера.

- Доступно для выбора, только если для частоты кроссовера выбрана другая настройка, кроме [THROUGH].

[PHASE]:

Выбор фазы выходного сигнала динамика в соответствии с выходным сигналом другого динамика.

[GAIN LEFT]/ [GAIN RIGHT]/ [GAIN]:

Регулировка уровня выходного сигнала выбранного динамика.

Элементы настройки 2-полосного кроссовера

SPK SIZE

FRONT	SIZE	8CM/ 10CM/ 12CM/ 13CM/ <u>16CM</u> / 17CM/ 18CM/ 4×6"/ 5×7"/ 6×8"/ 6×9"/ 7×10"
	TWEETER	SML/ <u>MID</u> / LRG/ NONE (не подключено)
REAR*1	SIZE	8CM/ 10CM/ 12CM/ 13CM/ <u>16CM</u> / 17CM/ 18CM/ 4×6"/ 5×7"/ 6×8"/ 6×9"/ 7×10"/ NONE (не подключено)
SUBWOOFER*2*3	SIZE	16CM/ 20CM/ <u>25CM</u> / 30CM/ 38CM OVER/ NONE (не подключено)

X' OVER

TWEETER	FRQ	1KHZ/ 1.6KHZ/ 2.5KHZ/ <u>4KHZ</u> / 5KHZ/ 6.3KHZ/ 8KHZ/ 10KHZ/ 12.5KHZ
	GAIN LEFT	0t -08DB до <u>00DB</u>
	GAIN RIGHT	0t -08DB до <u>00DB</u>
FRONT HPF	FRQ	30HZ/ 40HZ/ 50HZ/ 60HZ/ 70HZ/ 80HZ/ 90HZ/ 100HZ/ 120HZ/ 150HZ/ 180HZ/ 220HZ/ 250HZ/ <u>THROUGH</u>
	SLOPE	-06DB/ -12DB/ -18DB/ -24DB
	GAIN	0t -08DB до <u>00DB</u>
REAR HPF*1	FRQ	30HZ/ 40HZ/ 50HZ/ 60HZ/ 70HZ/ 80HZ/ 90HZ/ 100HZ/ 120HZ/ 150HZ/ 180HZ/ 220HZ/ 250HZ/ <u>THROUGH</u>
	SLOPE	-06DB/ -12DB/ -18DB/ -24DB
	GAIN	0t -08DB до <u>00DB</u>
SUB.W LPF*2*3	FRQ	30HZ/ 40HZ/ 50HZ/ 60HZ/ 70HZ/ 80HZ/ 90HZ/ 100HZ/ 120HZ/ 150HZ/ 180HZ/ 220HZ/ 250HZ/ <u>THROUGH</u>
	SLOPE	-06DB/ -12DB/ -18DB/ -24DB
	PHASE	REVERSE (180°)/ <u>NORMAL</u> (0°)
	GAIN	0t -08DB до <u>00DB</u>

*1 Отображается только в том случае, если параметр [SPK/PRE OUT] имеет значение [REAR/REAR] или [REAR/SUB.W]. (→ 16)

*2 Для KD-X330BT: Отображается только в том случае, если параметр [SPK/PRE OUT] имеет значение [REAR/SUB.W] или [SUB.W/SUB.W]. (→ 16)

*3 Отображается только в том случае, если параметр [SUB.W] имеет значение [ON]. (→ 15)

ЗВУКОВЫЕ НАСТРОЙКИ

Элементы настройки 3-полосного кроссовера

SPK SIZE

TWEETER	SML/ MID/ LRG
MID RANGE	8CM/ 10CM/ 12CM/ 13CM/ 16CM/ 17CM/ 18CM/ 4×6"/ 5×7"/ 6×8"/ 6×9"
WOOFER*	16CM/ 20CM/ 25CM/ 30CM/ 38CM OVER/ NONE (не подключено)

X' OVER

TWEETER	HPF FRQ	1KHZ/ 1.6KHZ/ 2.5KHZ/ 4KHZ/ 5KHZ/ 6.3KHZ/ 8KHZ/ 10KHZ/ 12.5KHZ
	SLOPE	-06DB/ -12DB
	PHASE	REVERSE (180°)/ NORMAL (0°)
	GAIN	От -08DB до 00DB
MID RANGE	HPF FRQ	30HZ/ 40HZ/ 50HZ/ 60HZ/ 70HZ/ 80HZ/ 90HZ/ 100HZ/ 120HZ/ 150HZ/ 180HZ/ 220HZ/ 250HZ/ THROUGH
	HPF SLOPE	-06DB/ -12DB
	LPF FRQ	1KHZ/ 1.6KHZ/ 2.5KHZ/ 4KHZ/ 5KHZ/ 6.3KHZ/ 8KHZ/ 10KHZ/ 12.5KHZ/ THROUGH
	LPF SLOPE	-06DB/ -12DB
	PHASE	REVERSE (180°)/ NORMAL (0°)
	GAIN	От -08DB до 00DB
WOOFER*	LPF FRQ	30HZ/ 40HZ/ 50HZ/ 60HZ/ 70HZ/ 80HZ/ 90HZ/ 100HZ/ 120HZ/ 150HZ/ 180HZ/ 220HZ/ 250HZ/ THROUGH
	SLOPE	-06DB/ -12DB
	PHASE	REVERSE (180°)/ NORMAL (0°)
	GAIN	От -08DB до 00DB

* Отображается только в том случае, если параметр [SUB.W] имеет значение [ON]. (→ 15)

НАСТРОЙКИ ДИСПЛЕЯ

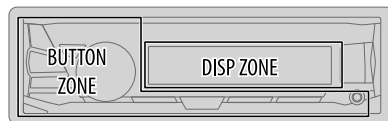

- 1 Нажмите и удерживайте нажатой кнопку .
- 2 Чтобы выбрать элемент, поверните ручку регулировки громкости (см. следующую таблицу), затем нажмите ее.
- 3 Повторяйте действие 2 до тех пор, пока не будет выбран/ активирован желаемый элемент, или следуйте инструкциям, приведенным для выбранного элемента.
- 4 Нажмите для выхода.

Для возврата к предыдущему элементу настройки нажмите кнопку / .

По умолчанию: **XX**

DISPLAY

DIMMER

Снижение яркости подсветки дисплея и кнопок.

OFF: Затемнение выключено.

ON: Затемнение включено. Яркость переключается на настройку [NIGHT].

(→ 19, [BRIGHTNESS])

DIMMER TIME: Настройка времени включения и выключения затемнения.

1 Поверните ручку регулировки громкости для настройки значения времени [ON], а затем нажмите ручку.

2 Поверните ручку регулировки громкости для настройки значения времени [OFF], а затем нажмите ручку.

(По умолчанию: [ON]: 18:00 или 6:00 PM

[OFF]: 6:00 или 6:00 AM)

AUTO: Затемнение включается и выключается автоматически при выключении и включении фар автомобиля.*1

НАСТРОЙКИ ДИСПЛЕЯ

BRIGHTNESS	Настройка яркости кнопок и дисплея для дневного и ночного времени по отдельности. 1 DAY / NIGHT: Выбор дневного или ночного времени. 2 Выбор зоны. (→ 18) 3 Задание уровня яркости (от 00 до 31). (По умолчанию: BUTTON ZONE: DAY: 25 ; NIGHT: 09 DISP ZONE: DAY: 31 ; NIGHT: 12)
SCROLL *2	ONCE: Однократная прокрутка отображаемой информации. ; AUTO: Повторная прокрутка через 5-секундные интервалы. ; OFF: Отмена.

*1 Необходимо подключение провода регулятора освещенности. (→ 26, 27)

*2 Некоторые буквы или символы не будут отображаться правильно (или не будут отображаться) на дисплее.

СПРАВОЧНЫЕ МАТЕРИАЛЫ

■ Обслуживание

Чистка устройства

В случае загрязнения протрите переднюю панель сухой силиконовой или мягкой тканью.

Очистка разъема

Отсоедините лицевую панель и аккуратно протрите разъем ватной палочкой. Соблюдайте осторожность, чтобы не повредить разъем.



Разъем (на обратной стороне лицевой панели)

■ Дополнительная информация

Посетите следующий веб-сайт <<http://www.jvc.net/cs/car/>>, чтобы получить:

- Последние обновления встроенного программного обеспечения и последний список поддерживаемых функций
- Приложение для устройств Android™ JVC MUSIC PLAY
- Любая другая последняя информация

Общие характеристики

- Подробные сведения и примечания относительно звуковых файлов, доступных для воспроизведения, представлены в интерактивном руководстве на следующем веб-сайте <<http://www.jvc.net/cs/car/>>.

Воспроизводимые файлы

- Воспроизводимый звуковой файл: MP3 (.mp3), WMA (.wma), AAC (.aac), WAV (.wav), FLAC (.flac)
 - Воспроизводимая файловая система устройств USB: FAT12, FAT16, FAT32
- Даже если аудиофайлы соответствуют перечисленным выше стандартам, при некоторых типах или состояниях носителей воспроизведение может оказаться невозможным. Файлы AAC (.m4a) на устройстве USB, закодированные с помощью iTunes, не могут воспроизводиться на данном устройстве.

Об устройствах USB

- Данное устройство может воспроизводить файлы MP3/WMA/AAC/WAV/FLAC, сохраненные на запоминающем устройстве USB большой емкости.
- Запрещается подключать USB-носитель через USB-концентратор.
- Подключение кабеля, общая длина которого превышает 5 м, может привести к некорректному воспроизведению.
- Это устройство не распознает устройства USB с номинальным напряжением, отличным от 5 В, и номинальным током свыше 1,5 А.

СПРАВОЧНЫЕ МАТЕРИАЛЫ

Об iPod/iPhone

Made for

- iPod touch (2nd, 3rd, 4th и 5th generation)
- iPod classic
- iPod nano (3rd, 4th, 5th, 6th и 7th generation)
- iPhone 3G, 3GS, 4, 4S, 5, 5S, 5C, 6, 6 Plus
- Просмотр видеофайлов в меню "Videos" в режиме [HEAD MODE] невозможен.
- Порядок отображения песен в меню выбора данного устройства может отличаться от порядка песен в проигрывателе iPod/iPhone.
- В зависимости от версии операционной системы iPod/iPhone некоторые функции могут не работать на данном устройстве.

Об устройствах Android

- Данное устройство поддерживает Android OS 4.1 и выше.
- Некоторые устройства Android (с OS 4.1 и выше) могут не поддерживать полностью Android Open Accessory (AOA) 2.0.
- Если устройство Android одновременно поддерживает запоминающие устройства большой емкости и AOA 2.0, данное устройство всегда воспроизводит через AOA 2.0 в качестве приоритета.

О функции Bluetooth

- В зависимости от версии Bluetooth некоторые устройства Bluetooth не могут быть подключены к этому устройству.
- Устройство может не работать с некоторыми устройствами Bluetooth.
- Окружающая среда оказывает влияние на состояние сигнала.

Доступные кириллические символы

- Допустимые символы
- Отображение индикаторов

А	Б	В	Г	Д	Е	Ж	З	И	Й	К	Л	М	Н	О	П	Р
А	Б	В	Г	Д	Е	Ж	З	И	Й	К	Л	М	Н	О	П	Р
С	Т	У	Ф	Х	Ц	Ч	Ш	Щ	Ъ	Ы	Ь	Э	Ю	Я	Ё	
С	Т	У	Ф	Х	Ц	Ч	Ш	Щ	Ъ	Ы	Ь	Э	Ю	Я	Ё	

Изменение отображаемой информации

Каждое нажатие кнопки переключает отображаемую информацию.

- Если информация не доступна или не записана, отображается сообщение "NO TEXT", "NO NAME" или другая информация (например, название радиостанции).

FM или AM	Частота ↔ День/часы
	(Только для FM-радиостанций системы передачи цифровой информации) Название радиостанции (PS) → Частота → Тип программы (PTY) → Радиотекст+ → День/часы → (обратно к началу)
USB	(Для файлов MP3/WMA/AAC/WAV/FLAC) Время воспроизведения → День/часы → Название альбома/Исполнитель → Название дорожки → Имя папки/файла → (обратно к началу)
USB-IPOD или ANDROID	Время воспроизведения → День/часы → Название альбома/Исполнитель → Название дорожки → (обратно к началу)
AUX	AUX → День/часы → (обратно к началу)
BT AUDIO	Время воспроизведения → День/часы → Название альбома/Исполнитель → Название дорожки → (обратно к началу)

УСТРАНЕНИЕ ПРОБЛЕМ

	Симптомы	Способы устранения
Общие характеристики	Звук не слышен.	<ul style="list-style-type: none"> Установите оптимальный уровень громкости. Проверьте кабели и соединения.
	Отображается надпись "MISWIRING CHECK WIRING THEN PWR ON".	Выключите питание, затем выполните проверку, чтобы убедиться, что контакты проводов динамиков должным образом изолированы. Снова включите питание.
	Отображается надпись "PROTECTING SEND SERVICE".	Отправьте устройство в ближайший сервисный центр.
Радиоприемник	Источник нельзя выбрать.	Проверьте настройку [SRC SELECT]. (→ 4)
	<ul style="list-style-type: none"> Слабый радиоприем. Статические помехи при прослушивании радио. 	Плотно вставьте антенну.
USB / iPod	Неправильный порядок воспроизведения.	Порядок воспроизведения определяется по имени файла.
	Время от начала воспроизведения неправильное.	Это зависит от прежнего процесса записи.
	Отображается сообщение "NOT SUPPORT", и файл пропускается.	Убедитесь в том, что файл имеет формат, поддерживаемый для воспроизведения. (→ 19)
	Продолжает мигать текст "READING".	<ul style="list-style-type: none"> Не используйте многоуровневую иерархическую структуру и много папок. Повторно подключите USB устройство.
	Текст "CANNOT PLAY" мигает и/или подключенное устройство нельзя определить.	<ul style="list-style-type: none"> Убедитесь в том, что подключенное устройство совместимо с данным устройством, и что формат файлов поддерживается. (→ 19) Повторно подключите устройство.
	Проигрыватель iPod/iPhone не включается или не работает.	<ul style="list-style-type: none"> Проверьте соединение между устройством и iPod/iPhone. Отключите и перезагрузите iPod/iPhone с помощью аппаратной перезагрузки.
	Правильные символы не отображаются.	<ul style="list-style-type: none"> Данное устройство может отображать только буквы верхнего регистра, цифры и ограниченное число символов. В зависимости от выбранного вами языка отображения (→ 4), некоторые символы могут отображаться неправильно.

	Симптомы	Способы устранения
ANDROID	<ul style="list-style-type: none"> Во время воспроизведения не слышен звук. Звук выводится только с устройства Android. 	<ul style="list-style-type: none"> Повторно выполните подключение устройства Android. Если работает режим [AUDIO MODE], запустите любой программный медиаплеер на устройстве Android и начните воспроизведение. Если работает режим [AUDIO MODE], перезапустите текущий программный медиаплеер или используйте другой программный медиаплеер. Перезапустите устройство Android. Если это не решит проблему, подключенное устройство Android неспособно передавать аудиосигнал на данное устройство. (→ 20)
	Не удается воспроизвести в режиме [AUTO MODE].	<ul style="list-style-type: none"> Убедитесь в том, что приложение JVC MUSIC PLAY APP установлено на устройство Android. (→ 7) Повторно выполните подключение устройства Android и выберите соответствующий режим управления. (→ 8) Если это не решит проблему, подключенное устройство Android не поддерживает [AUTO MODE]. (→ 20)
	Продолжает мигать текст "NO DEVICE" или "READING".	<ul style="list-style-type: none"> Отключите на устройстве Android опции для разработчика. Повторно выполните подключение устройства Android. Если это не решит проблему, подключенное устройство Android не поддерживает [AUTO MODE]. (→ 20)
Прерывистое воспроизведение или пропускается звук.	Выключите режим энергосбережения на устройстве Android.	
	"CANNOT PLAY"	<ul style="list-style-type: none"> Убедитесь, что устройство Android содержит аудиофайлы, доступные для воспроизведения. Повторно выполните подключение устройства Android. Перезапустите устройство Android.

УСТРАНЕНИЕ ПРОБЛЕМ

	Симптомы	Способы устранения
Bluetooth®	Устройства Bluetooth не обнаружены.	<ul style="list-style-type: none"> Выполните поиск с устройства Bluetooth еще раз. Выполните сброс устройства. (➔ 3)
	Сопряжение невозможно.	<ul style="list-style-type: none"> Удостоверьтесь, что введен одинаковый PIN-код на устройстве и устройстве Bluetooth. Удалите информацию о сопряжении с устройством и устройством Bluetooth, а затем выполните сопряжение еще раз. (➔ 9)
	Возникает эхо или шум.	<ul style="list-style-type: none"> Отрегулируйте положение микрофона. (➔ 9) Проверьте настройку [ECHO CANCEL]. (➔ 11)
	Плохое качество звука телефона.	<ul style="list-style-type: none"> Уменьшите расстояние между устройством и устройством Bluetooth. Переместите автомобиль в место с более сильным уровнем сигнала сотовой сети.
	Во время воспроизведения с помощью аудиопроигрывателя Bluetooth происходит прерывание звука.	<ul style="list-style-type: none"> Уменьшите расстояние между устройством и аудиопроигрывателем Bluetooth. Выключите и включите приемник, затем подключите устройство. Другие устройства Bluetooth могут пытаться подключиться к устройству.
	Не удается осуществить управление подключенным аудиопроигрывателем Bluetooth.	<ul style="list-style-type: none"> Проверьте, поддерживает ли подключенный аудиопроигрыватель Bluetooth профиль Audio/Video Remote Control Profile (AVRCP — профиль удаленного управления звуком и видеозображением). (См. инструкции к аудиопроигрывателю.) Отключите и подключите проигрыватель Bluetooth еще раз.

	Симптомы	Способы устранения
Bluetooth®	"PAIRING FULL"	Число зарегистрированных устройств уже достигло предела. Повторите попытку после удаления неиспользуемого устройства. (➔ 13, DELETE PAIR)
	"PLEASE WAIT"	Приемник выполняет подготовку к использованию функции Bluetooth. Если сообщение не исчезает, выключите и снова включите устройство, после чего выполните повторное подключение устройства Bluetooth.
	"BT DEVICE NOT FOUND"	Устройство не может найти зарегистрированные устройства Bluetooth во время выполнения [AUTO CNNECT]. Включите устройство Bluetooth и выполните подключение вручную. (➔ 13)
	"NOT SUPPORT"	Подключенный телефон не поддерживает функцию распознавания голоса.
	"ERROR"	Попытайтесь выполнить операцию еще раз. Если снова отображается сообщение "ERROR", проверьте, поддерживает ли устройство запрашиваемую функцию.
	"H/W ERROR"	Выполните сброс приемника и повторите операцию. Если снова отображается сообщение "H/W ERROR", обратитесь в ближайший сервисный центр.

При повторном возникновении проблем сбросьте устройство. (➔ 3)

ТЕХНИЧЕСКИЕ ХАРАКТЕРИСТИКИ

Тюнер	FM	Диапазон частот	87,5 МГц — 108,0 МГц (интервалом 50 кГц)
		Полезная чувствительность (отношение сигнал/шум = 26 дБ)	0,71 мкВ/75 Ом
		Пороговая чувствительность (ДИН отношение сигнал/шум = 46 дБ)	2,0 мкВ/75 Ом
		Частотная характеристика (±3 дБ)	30 Гц — 15 кГц
		Отношение сигнал/шум (MONO)	64 дБ
		Разделение стереоканалов (1 кГц)	40 дБ
MW	Диапазон частот	531 кГц — 1 611 кГц (интервалом 9 кГц)	
	Полезная чувствительность (отношение сигнал/шум = 20 дБ)	28,2 мкВ	
LW	Диапазон частот	153 кГц — 279 кГц (интервалом 9 кГц)	
	Полезная чувствительность (отношение сигнал/шум = 20 дБ)	50 мкВ	

USB	USB-стандарт	USB 1.1, USB 2.0 (Полноскоростной)
	Совместимые устройства	Запоминающее устройство большой емкости
	Система файлов	FAT12/ 16/ 32
	Максимальный ток источника питания	5 В пост. тока $\overline{\text{---}}$ 1,5 А
	Преобразователь (D/A) с цифровым фильтром	24 бит
	Частотная характеристика (±1 дБ)	20 Гц — 20 кГц
	Отношение сигнал/шум (1 кГц)	105 дБ
	Динамический диапазон	90 дБ
	Разделение каналов	85 дБ
	MP3-декодирование	В соответствии с аудиоуровнем-3 стандарта MPEG-1/2
	WMA-декодирование	Совместимо с Windows Media Audio
	AAC-декодирование	Файлы AAC-LC "aac"
	WAV-декодирование	Аудиоформат формы волны RIFF (только линейная ИКМ)
FLAC-декодирование	Файлы FLAC	

Вспом. оборуд.	Частотная характеристика (±3 дБ)	20 Гц — 20 кГц
	Максимальное напряжение на входе	1 000 мВ
	Полное сопротивление на входе	30 кОм

Bluetooth	Версия	Bluetooth версии 2.1+EDR / Bluetooth 3.0
	Диапазон частот	2,402 ГГц — 2,480 ГГц
	Выходная мощность	Класс мощности 2: +4 дБм (МАКС.), 0 дБм (СРЕД.)
	Максимальный диапазон связи	Луч обзора приблизительно 10 м (32,8 фута)
	Сопрежение	SSP (Secure Simple Pairing — безопасное простое сопряжение)
	Профиль	HFP1.6 (Hands-Free Profile — профиль громкой связи) A2DP (Advanced Audio Distribution Profile — профиль расширенного распространения звука) AVRCP1.5 (Audio/Video Remote Control Profile — профиль удаленного управления звуком и видеозаписью) PBAP (Phonebook Access Profile — профиль доступа к телефонной книге) SPP (Serial Port Profile — профиль последовательного порта)

ТЕХНИЧЕСКИЕ ХАРАКТЕРИСТИКИ

Звук	Максимальная выходная мощность	50 Вт × 4 или 50 Вт × 2 + 50 Вт × 1 (Низкочастотный динамик = 4 Ом)
	Полный диапазон частот (еёе чеем 1 % THD)	22 Вт × 4
	Полное сопротивление катушки громкоговорителя	4 Ом — 8 Ом
	Уровень/нагрузка предусилителя (USB)	нагрузка 4 000 мВ/10 кОм
	Полное сопротивление выхода предусилителя	≤ 600 Ом
Общие характеристики	Рабочее напряжение (допустимо от 10,5 — 16 В)	14,4 В
	Максимальное текущее потребление	10 А
	Диапазон рабочих температур	-10°C — +60°C
	Установочные размеры (Ш × В × Г)	182 мм × 53 мм × 107 мм
	Вес	0,6 кг

Данные могут быть изменены без уведомления.

УСТАНОВКА И ПОДКЛЮЧЕНИЕ

⚠ Предупреждение

- Устройство можно использовать только с источником питания 12 В постоянного тока с отрицательным заземлением.
- Отключите отрицательную клемму аккумулятора перед подключением проводов и монтажом.
- Не подключайте провод аккумулятора (жёлтый) и провод высокого напряжения (красный) к корпусу машины или проводу заземления (чёрный), чтобы не допустить короткое замыкание.
- Изолируйте свободные провода виниловой лентой, чтобы не допустить короткое замыкание.
- После установки обязательно заземлите данное устройство на корпус автомобиля.

⚠ Внимание

- В целях безопасности работа по подключению проводов и монтажу должна выполняться специалистами. Обратитесь к поставщику автомобильных аудиосистем.
- Данное устройство подлежит установке в консоль автомобиля. Не прикасайтесь к металлическим деталям устройства в процессе и на протяжении некоторого времени после завершения эксплуатации устройства. Температура металлических деталей, таких как радиатор охлаждения и кожух, существенно повышается.
- Не подключайте провода динамиков ⊖ к корпусу машины, проводу заземления (чёрный) или параллельно.
- Подключите динамики с максимальной мощностью более 50 Вт. Если максимальная мощность динамиков менее 50 Вт, измените значение параметра [AMP GAIN], чтобы не повредить динамики. (→ 15)
- Установите устройство под углом менее 30°.
- Если в электропроводке транспортного средства нет клеммы зажигания, подключите провод высокого напряжения (красный) к клемме на блоке плавких предохранителей, которая обеспечивает питание с напряжением 12 В постоянного тока и которая включается и выключается ключом зажигания.
- Держите все кабели вдали от тепловыделяющих металлических частей.
- После установки устройства, убедитесь в том, что все осветительные и электронные приборы вашего автомобиля работают в прежнем режиме.
- Если предохранитель сгорел, первым делом убедитесь в том, что кабели не касаются корпуса автомобиля, после чего замените предохранитель на аналогичный новый.

Стандартная процедура

- 1 Извлеките ключ из замка зажигания, затем отсоедините разъем ⊖ автомобильного аккумулятора.
- 2 Правильно подключите провода.
См. раздел "Подключение проводов". (→ 26, 27)
- 3 Установите устройство в ваш автомобиль.
См. раздел "Установка устройства (установка в приборную панель)".
- 4 Подключите клемму ⊖ автомобильного аккумулятора.
- 5 Нажмите **SOURCE** (⏪), чтобы включить питание.
- 6 Отсоедините переднюю панель и выполните сброс устройства в течение 5 секунд. (→ 3)

УСТАНОВКА И ПОДКЛЮЧЕНИЕ

Установка устройства (установка в приборную панель)

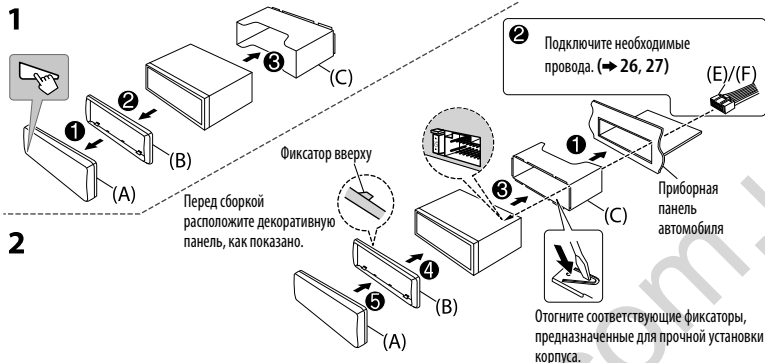

Список деталей для установки

(A) Передняя панель

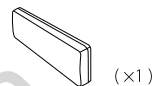

(B) Декоративная панель

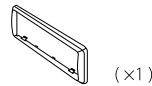

(C) Посадочный корпус

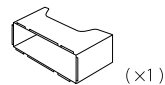

(D) Ключ для демонтажа



(E) Жгут проводов
(для KD-X330BT)

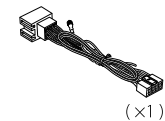

(F) Жгут проводов
(для KD-X33MBT)

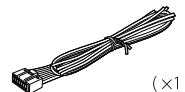

При установке без посадочного корпуса

- 1 Снимите посадочный корпус и декоративную панель с устройства.
 - 2 Совместите отверстия в устройстве (с обеих сторон) с монтажной консолью автомобиля и закрепите устройство винтами (которые можно приобрести в магазине).
- ⚠ Используйте только специальные винты. Использование неподходящих винтов может привести к повреждению устройства.

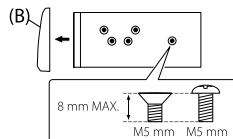

Порядок извлечения устройства

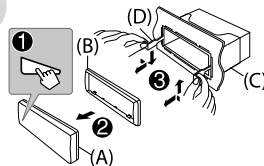

Подключение проводов (для KD-X330BT)

При подсоединении внешнего усилителя подсоедините его провод заземления к корпусу автомобиля, чтобы предотвратить повреждение устройства.

Подключение разъемов ISO на некоторых автомобилях VW/Audi или Opel (Vauxhall)

Возможно, потребуется изменить схему соединений для прилагаемого жгута проводов, как показано на рисунке.

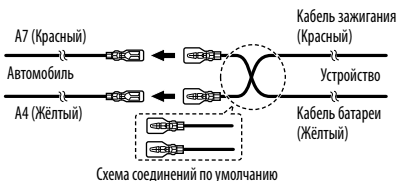

* Вы также можете подсоединить низкочастотный динамик напрямую без внешнего усилителя низкочастотного динамика. Для настройки, ➔ 16.

Если в автомобиле отсутствует разъем ISO

Рекомендуется устанавливать устройство с использованием имеющегося в продаже жгута проводов, специально предназначенного для вашего автомобиля, и, в целях вашей безопасности, поручить эту работу профессионалам. Обратитесь к поставщику автомобильных аудиосистем.

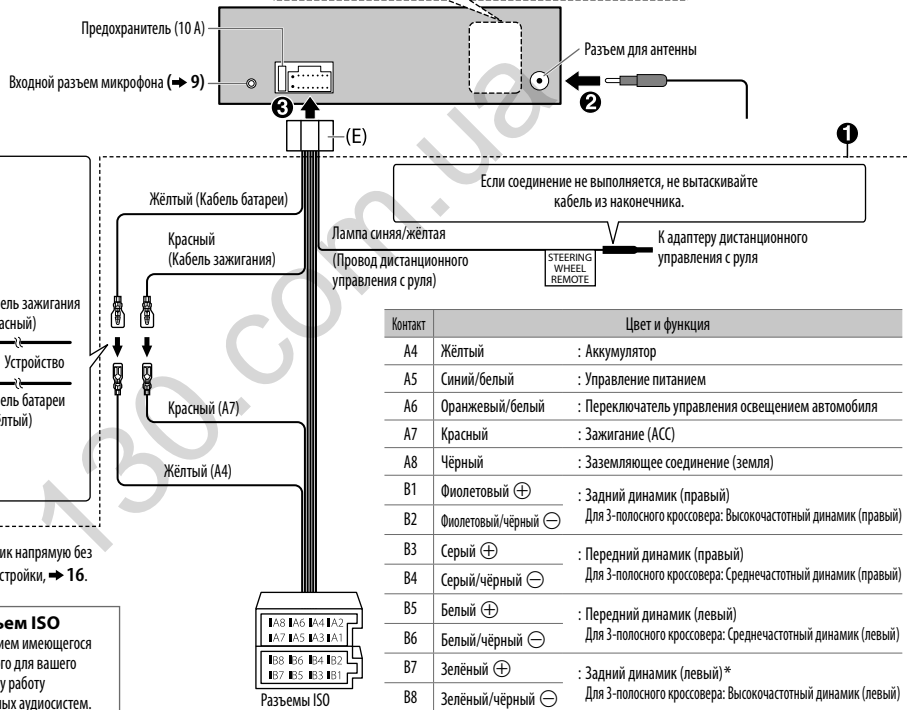
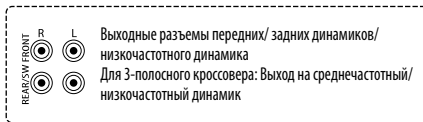

Подключение проводов (для KD-X33MBT)

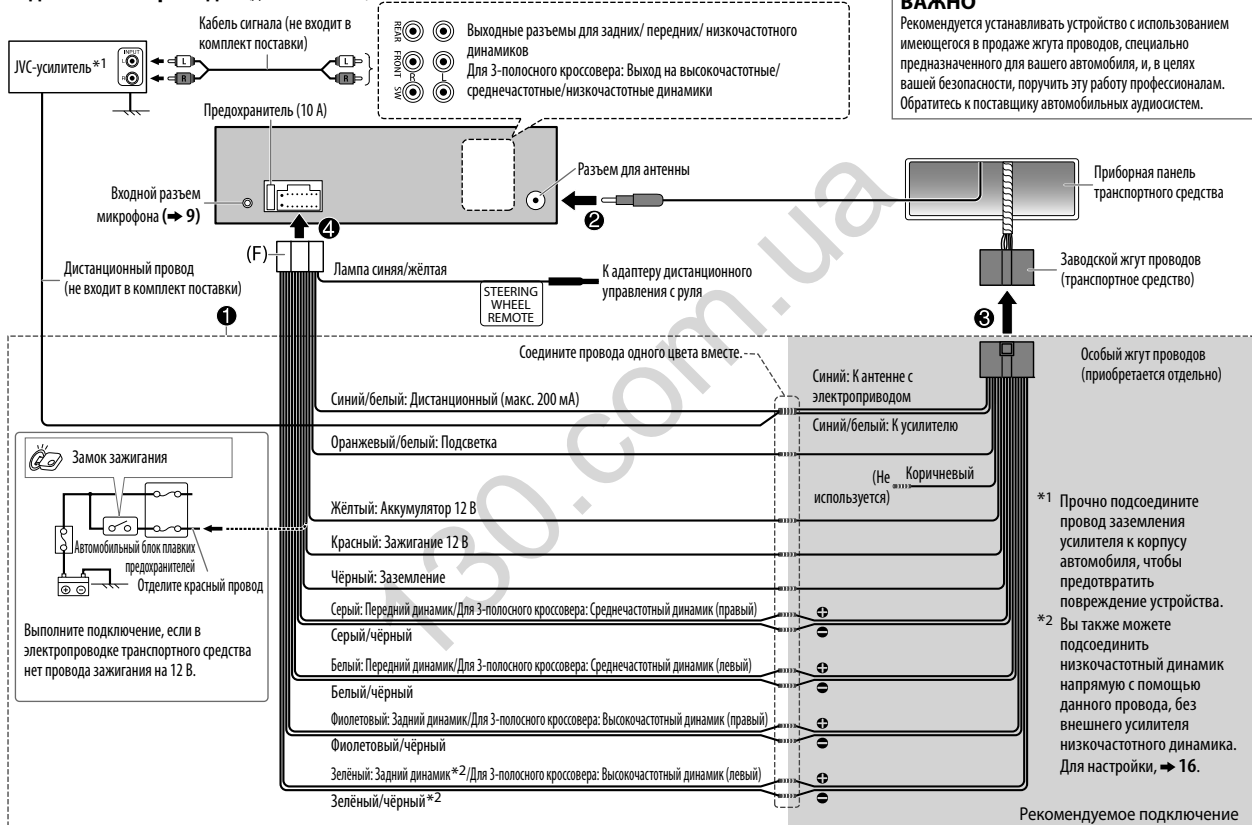

130.com.ua

130.com.ua

- Microsoft and Windows Media are either registered trademarks or trademarks of Microsoft Corporation in the United States and/or other countries.
- “Made for iPod,” and “Made for iPhone” mean that an electronic accessory has been designed to connect specifically to iPod, or iPhone, respectively, and has been certified by the developer to meet Apple performance standards. Apple is not responsible for the operation of this device or its compliance with safety and regulatory standards. Please note that the use of this accessory with iPod or iPhone may affect wireless performance.
- iPhone, iPod, iPod classic, iPod nano, iPod touch and iTunes are trademarks of Apple Inc., registered in the U.S. and other countries.
- Lightning is a trademark of Apple Inc.
- Android is trademark of Google Inc.
- The Bluetooth® word mark and logos are registered trademarks owned by Bluetooth SIG, Inc. and any use of such marks by JVC KENWOOD Corporation is under license. Other trademarks and trade names are those of their respective owners.

130.com.ua