

HYUNDAI

Owners manual
Inverter Generator

HY 300Si

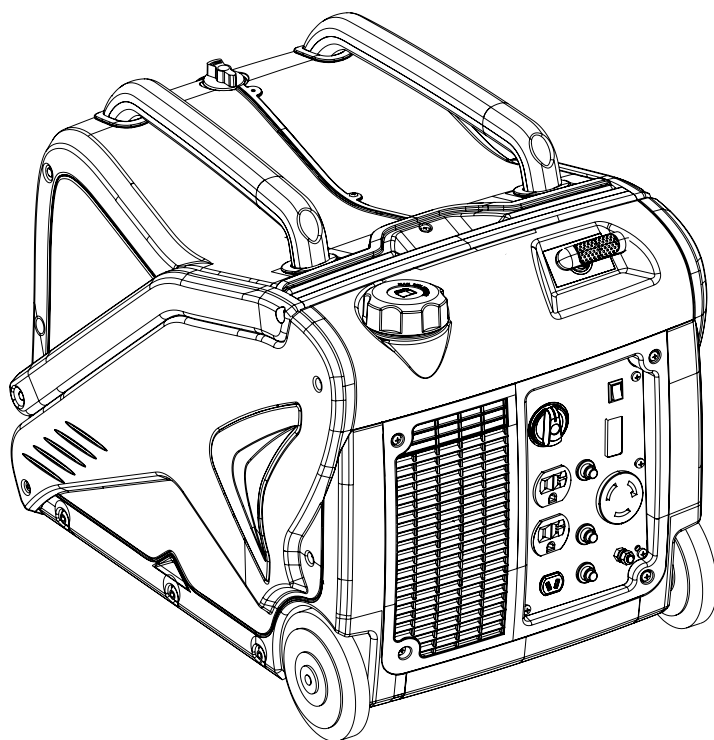

- RU** Руководство пользователя
Инверторный генератор
- LV** Eksploatācijas instrukcija
Invertora ģenerators
- LT** Naudojimo žinynas
Inversinis generatorius
- EE** Kasutusjuhend
Invertergeneraator

Licensed by
HYUNDAI Corporation
Korea



RU**4**

Производитель оставляет за собой право на внесение изменений в конструкцию, дизайн и комплектацию изделий. Изображения в инструкции могут отличаться от реальных узлов и надписей на изделии.

LV**30**

Ražotājs patur tiesības ieviest izmaiņas ierīces konstrukcijā, dizainā un komplektācijā. Instrukcijā sniegtais attēlojums var atšķirties no reālajiem izstrādājuma mezgliem un uzrakstiem uz tā.

LT**56**

Gamintojas turi teisę keisti gaminių konstrukciją, dizainą ir komplektavimą. Atvaizdai instrukcijoje gali skirtis nuo realių mazgų ir užrašų ant gaminio.

EE**82**

Tootja jätab endale õiguse teha toote konstruktsioonis, disainis ja komplektis muudatusi. Kasutusjuhendis toodud pildid võivad erineda reaalse toote üksikosade ja tootel olevate kirjade poolest.

RU

Перед использованием изделия необходимо внимательно прочитать данное руководство. Это поможет избежать возможных травм, а также повреждений самого изделия.

LV

Pirms ierīces lietošanas ir uzmanīgi jāizlasa šī instrukcija. Tās palīdzēs izvairīties no iespējamām traumām un ierīces bojājumiem.

LT

Prieš naudojantis gaminiu būtina įdėmiai perskaityti šį vadovą. Tai padės išvengti galimų traumų ir pačios įrangos pažeidimų.

EE

Enne toote kasutamist lugege tähelepanelikult läbi kogu kasutusjuhend. See aitab vältida võimalikke kehavigastusi ja seadme kahjustusi.

HYUNDAI

Licensed by
HYUNDAI Corporation
Korea

Оглавление

1. Введение	4
2. Описание изделия	4
3. Технические характеристики	5
4. Общий вид изделия	6
5. Информация по безопасности	7
6. Подготовка к работе	8
7. Эксплуатация	10
8. Обслуживание и уход	20
9. Хранение и утилизация	25
10. Поиск неисправностей	26
11. Гарантия	27
12. Дата производства	27
13. Информация о производителе	27
14. Электрическая схема изделия	28

Введение

Благодарим вас за приобретение бензинового инверторного генератора HYUNDAI. Это руководство содержит информацию о безопасности, порядке работы и правилах технического обслуживания вашего генератора. Данная информация актуальна на момент печати данного руководства. Обратите внимание на то, что некоторые изменения, внесенные изготовителем, могут не присутствовать в этом руководстве. А также фотографии и цифры могут отличаться от фактического продукта.

В случае проблем при работе, пожалуйста используйте информацию, помещенную в конце данного руководства.

Перед использованием изделия необходимо внимательно прочитать данное руководство. Это поможет избежать возможных травм, а также повреждений самого изделия.

Описание изделия

Бензиновые инверторные генераторы HYUNDAI представляют собой сложное электромеханическое изделие, предназначенное для электроснабжения.

Бензиновые инверторные генераторы HYUNDAI не предназначены для использования в качестве постоянного источника электропитания и не может использоваться в помещениях без соответствующей вентиляции. Если генератор требуется подключить к домашней сети как резервное устройство, подключение должно быть выполнено профессиональным электриком или другим специалистом, обладающим соответствующими навыками.

В бензиновые инверторные генераторы HYUNDAI заложен большой ресурс, однако учтите, что для долгой беспроблемной эксплуатации необходимо соблюдать правила обслуживания и ухода, указанные в данном руководстве.

Комплектность:

В комплект поставки входит:

- | | |
|---------------------------------|-------|
| 1. Генератор | 1 шт. |
| 2. Провода для зарядки 12 Вольт | 1 шт. |
| 3. Гаечный ключ 8x10 | 1 шт. |
| 4. Свечной ключ | 1 шт. |
| 5. Отвертка | 1 шт. |
| 6. Руководство пользователя | 1 шт. |
| 7. Гарантийный талон | 1 шт. |
| 8. Упаковка | 1 шт. |

Технические характеристики

Модель		HY 300Si
Генератор	Тип	Бензиновый инверторный
	Частота (Гц)	50*
	Номинальное напряжение (В) / Номинальная сила переменного тока (А)	230*/12.2
	Максимальная выходная мощность (кВт)	3.1
	Номинальная выходная мощность (кВт)	2.8
	Коэффициент мощности	1
	Качество выходного переменного тока	ISO 8528 G2
	Номинальное напряжение (В) / Номинальная сила постоянного тока (А)	12/8,3
	Защита от перегрузок при подключении нагрузки постоянного тока 12В	Неплавкий автоматический предохранитель
	Уровень шума на удалении 7м (дБА)	68
Двигатель	Двигатель	R 210-i
	Тип двигателя	Одноцилиндровый, 4-тактный, воздушного охлаждения, верхнеклапанный
	Объем (см ³)	212
	Макс. мощность двигателя, л.с./об/мин	5,44/3600
	Тип топлива	Неэтилированный бензин АИ-92
	Вместимость топливного бака (л)	9
	Время непрерывной работы (при расчетной мощности) (ч)	5
	Емкость масляного картера (л)	0.5
	Модель свечи зажигания	TORCH-F6TRC
	Стартер	Ручной
Генератор в сборе	Д/Ш/В (мм)	605/432/493
	Вес нетто (кг)	37

* Допустимое отклонение - до 5%

Общий вид изделия

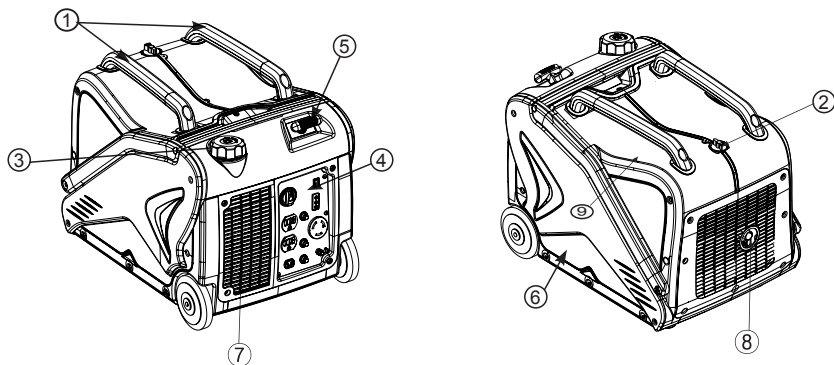

Описание изделия:

- ① Ручка для переноски
- ② Переключатель фиксации складной ручки
- ③ Крышка топливного бака
- ④ Панель управления
- ⑤ Ручной стартер
- ⑥ Крышка маслозаливной горловины
- ⑦ Решетка
- ⑧ Глушитель
- ⑨ Складная ручка для транспортировки

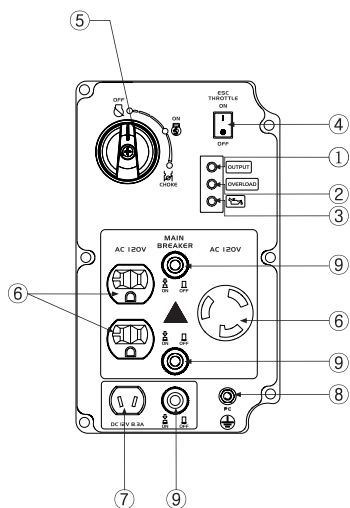

Панель управления:

- ① Сигнальная лампа низкого уровня масла
- ② Световой сигнализатор перегрузки
- ③ Индикатор выходного напряжения
- ④ Выключатель системы ESC
- ⑤ Поворотный выключатель
- ⑥ Розетка переменного тока
- ⑦ Розетка постоянного тока
- ⑧ Клемма заземления
- ⑨ Предохранитель постоянного тока

Информация по безопасности

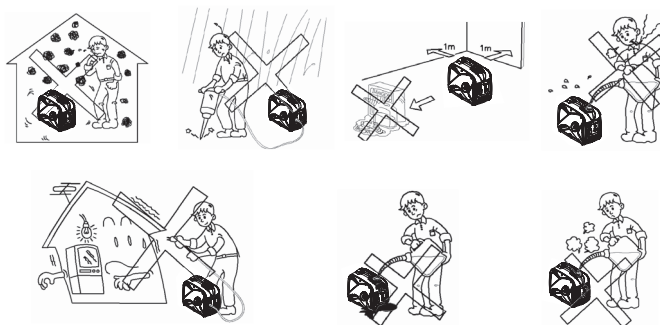

Ваша личная безопасность, а также сохранность вашего и чужого имущества чрезвычайно важны. Прочитайте внимательно тексты с пометками: «ОПАСНО!», «ВНИМАНИЕ!», «ОБРАТИТЕ ВНИМАНИЕ!» и т.д.

Техника безопасности:

1. Никогда не используйте генератор в помещении.
2. Никогда не использовать во влажной окружающей среде
3. Никогда не подключайте напрямую к системе электроснабжения дома
4. Не устанавливайте ближе чем на 1 метр от любых горючих материалов
5. Никогда не курите при заправке топливом
6. Не разливайте топливо при заправке
7. **ОСТАНОВИТЕ** двигатель перед заправкой

Личная безопасность:

а) Всегда сохраняйте бдительность, будьте внимательны в своих действиях и всегда работайте осторожно. Не используйте прибор в состоянии усталости либо под воздействием наркотиков, алкоголя или медицинских препаратов. Малейшая неосторожность при использовании прибора может привести к серьезным травмам.

б) Во избежание опасности получения травмы, ожога и вреда здоровью: никогда не вдыхайте выхлопные газы, не прикасайтесь к глушителю и будьте осторожными при отключении прибора от инвертора.

Опасность получения ожогов: по прошествии некоторого времени работы прибора глушитель нагревается. Будьте осторожны, избегайте любого контакта с глушителем при работе.

Безопасность рабочего места:

а) Сохраняйте свое рабочее место в чистоте. Беспорядок либо слабое освещение рабочих зон может привести к несчастным случаям.

б) Не допускайте намокания прибора. Не используйте его во влажной среде.

в) Ни в коем случае нельзя допускать использование прибора детьми, либо лицами, не обладающими знаниями или опытом использования прибора, либо лицами с ограниченными физическими, сенсорными либо интеллектуальными способностями без надзора или руководства лица, ответственного за их безопасность.

Ни в коем случае не разрешайте детям играть с прибором.

Электрическая безопасность:

а) Вилка прибора должна соответствовать розетке на панели генератора. Запрещается любым образом модифицировать электрическую розетку. Не используйте штепсель-переходник с приборами, оборудованными заземлением.

б) Не допускайте попадания на прибор дождя либо влаги. Попадание воды в электрический прибор увеличивает риск поражения током.

Подготовка к работе

Топливо:

Опасность!

- Топливо чрезвычайно огнеопасно и токсично. Перед заправкой прибора внимательно прочитайте раздел «ТЕХНИКА БЕЗОПАСНОСТИ».
- Не переполняйте топливный бак во избежание перелива через край при нагревании и расширении топлива.
- После заправки топливом удостоверьтесь в том, что крышка бака надежно закручена.

Обратите внимание!

- Пролитое топливо немедленно вытрите чистой, сухой, мягкой тканью, так как оно может повредить покрашенные поверхности либо пластиковые детали.
- Используйте только неэтилированный бензин. Использование этилированного бензина приводит к сильному повреждению внутренних частей двигателя.

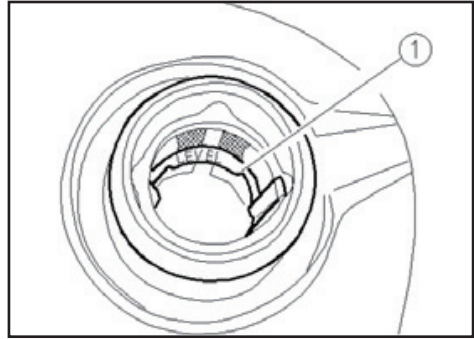
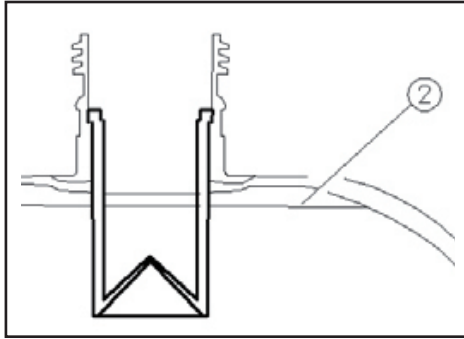

Снимите крышку топливного бака и заполните его до красной отметки.

- ① Красная отметка
- ② Уровень топлива

Рекомендуемое топливо:
Неэтилированный бензин АИ-92
Емкость топливного бака: 9,0 л

Моторное масло:

Генератор поставляется без моторного масла. Не запускайте двигатель до заправки достаточным количеством масла.

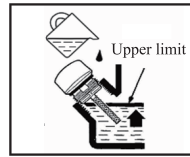
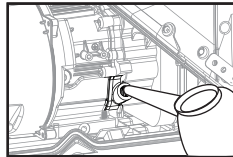
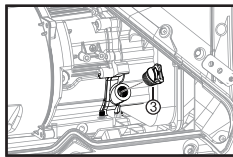
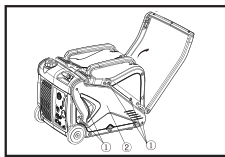

1. Поместите генератор на ровную поверхность.
2. Выкрутите винты ①, затем снимите крышку ②.
3. Снимите крышку масляного фильтра ③.
4. Залейте указанное количество рекомендуемого моторного масла, затем закройте и закрутите крышку масляного фильтра.
5. Поставьте крышку и закрутите винты.

Рекомендуемое моторное масло: SAE SJ 15W-40 Рекомендуемая марка масла: API SE или выше
Количество машинного масла: 0,5 л

Проверка перед запуском:

Внимание!

Если во время проверки какая-либо часть прибора не работает надлежащим образом, необходимо ее осмотреть и отремонтировать перед запуском генератора. Техническое состояние генератора является ответственностью владельца. Жизненно важные компоненты могут быстро и неожиданно начать разрушаться, даже если генератор не используется.

Примечание: Проверки должны осуществляться перед каждым запуском генератора.

Проверка перед запуском:

Топливо (см. раздел «Топливо»)

- Проверьте уровень топлива в топливном баке.
- Дозаправьте при необходимости.

Моторное масло (см. раздел «Моторное масло»)

- Проверьте уровень масла в двигателе.
- При необходимости долейте рекомендуемого масла до указанного уровня.
- Проверьте генератор на предмет утечек масла.
- Проверьте работу прибора.
- При необходимости долейте рекомендуемого масла до указанного уровня.
- При необходимости обратитесь в авторизованный сервисный центр HYUNDAI.

Эксплуатация

Подключение к домашней электросети:

Внимание!

При подключении генератора к домашней электросети следует гарантированно исключить возможность подачи напряжения от генератора в городскую (внешнюю) сеть.

Если генератор планируется подключить к домашней электросети как резервный, подключение должно осуществляться профессиональным электриком в соответствии с региональными законами и нормами. Ошибка при подключении может привести к повреждению генератора, поражению людей электрическим током или послужить причиной пожара.

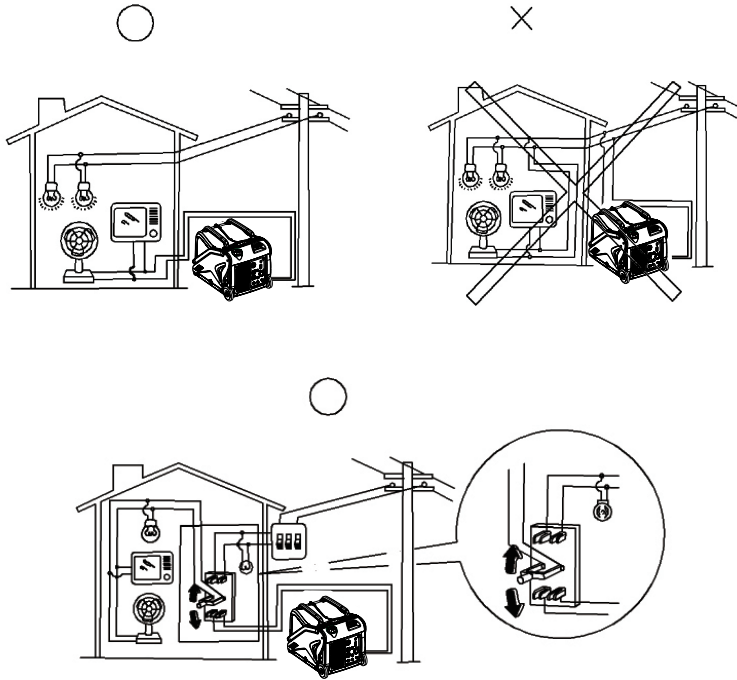

Заземление генератора:

Во избежание поражения электрическим током по причине использования некачественных электроприборов либо ненадлежащего использования электричества генератор должен быть заземлен качественным изолированным токоотводом.

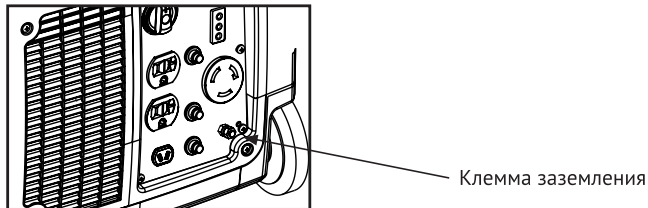

Внимание!

Удостоверьтесь в том, что панель управления, решетка и вентиляционное отверстие в днище инвертора снабжены достаточным охлаждением и что в них не попали стружки, грязь или вода. При попадании в вентиляционное отверстие они могут повредить двигатель, инвертор либо генератор переменного тока. Не ставьте генератор рядом с другими вещами при его транспортировке, хранении либо эксплуатации. Это может привести к повреждению генератора либо имущества рядом с ним вследствие утечки из генератора.

Управление:

Поворотный выключатель

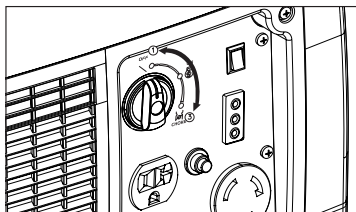

- ① Положение «ВЫКЛ.»; Зажигание выключено. Топливо не потребляется. Двигатель не заводится. Положение предназначено для хранения генератора.
- ② Положение «ВКЛ.»; Зажигание включено. Топливо потребляется. Воздушная заслонка карбюратора открыта. Двигатель может работать. Основное рабочее положение выключателя.
- ③ Положение «ХОЛОД. ЗАПУСК»;
Зажигание включено. Топливо потребляется. Воздушная заслонка карбюратора закрыта для холодного запуска. Двигатель может быть запущен. Положение служит для запуска непрогретого двигателя.

Примечание: Запуск прогретого двигателя следует производить из положения 2.

Индикатор низкого уровня масла (красная лампа):

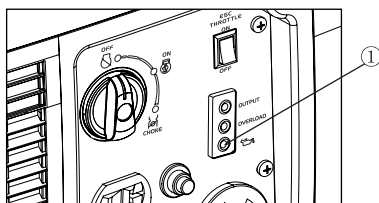

Если уровень масла опускается ниже минимума, загорается сигнальная лампа уровня масла ①, после чего двигатель автоматически останавливается. Он не запустится, пока не будет заполнен резервуар масла.

Примечание: Если двигатель останавливается или не запускается, поверните переключатель двигателя на «ВКЛ.» и дерните за шнуровой стартер.

Если в течение нескольких секунд мигает сигнальная лампа масла, в двигателе недостаточно масла. Добавьте масло и снова запустите двигатель.

Индикатор перегрузки (красная лампа):

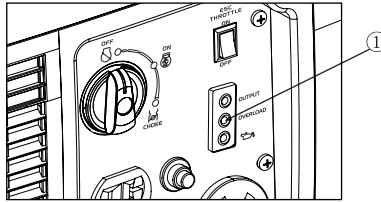

Лампа индикатора перегрузки ① загорается при обнаружении перегрузки подключенного электрического прибора, перегреве регулирующего устройства инвертора либо увеличении напряжения переменного тока на выходе. В этом случае запустится предохранитель переменного тока для остановки выработки электроэнергии, чтобы защитить генератор и любые подключенные к нему электрические приборы. Сигнальная лампа переменного тока (зеленая) погаснет, а лампа индикатора перегрузки (красная) останется гореть, но двигатель не остановится. При включении лампы индикатора перегрузки и остановке выработки электроэнергии выполните следующие действия:

1. Отключите любые подключенные электроприборы и остановите двигатель.
2. Уменьшите общую мощность подключенных электроприборов в пределах расчетной мощности.
3. Проверьте наличие засоренности отверстия впуска охлаждающего воздуха и вокруг контрольного механизма. Устранить любую засоренность при ее наличии.
4. Запустите двигатель после проверки. Примечание: Лампа индикатора перегрузки может загореться лишь сначала на несколько секунд при использовании электрических приборов, требующих высокого пускового тока, таких как компрессор или погружной насос. Однако это не является неисправностью.

Сигнальная лампа переменного тока (зеленая):

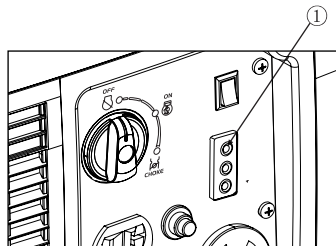

Сигнальная лампа переменного тока ① загорается, когда двигатель запускается и генератор вырабатывает энергию.

Предохранитель постоянного тока:

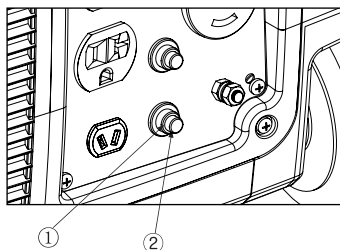

Предохранитель постоянного тока автоматически переключается на «Выкл.» ②, когда электроприбор, подключенный к генератору, работает, а ток превышает расчетный. Для повторного использования данного оборудования включите предохранитель постоянного тока, нажав его кнопку в положение «Вкл.» ①

- ① «Вкл.» Постоянный ток на выходе.
- ② «Выкл.» Постоянный ток отсутствует на выходе

Внимание!

При отключении предохранителя постоянного тока уменьшите нагрузку на подключенный электроприбор ниже указанного тока генератора на выходе. При повторном отключении предохранителя постоянного тока в случае если нагрузка соответствует нагрузке выхода немедленно прекратите использование генератора и обратитесь в авторизованный сервисный центр HYUNDAI.

Система ESC:

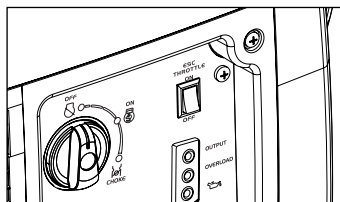

- ① «Вкл.»
При выключателе ESC в позиции «Вкл.» ограничитель контролирует скорость работы двигателя в соответствии с подключенной нагрузкой. Это обеспечивает более эффективное потребление топлива и меньший уровень шума.
- ② «Выкл.»
При выключателе ESC в позиции «Выкл.» двигатель работает с расчетным количеством оборотов в минуту (4 500 об/мин) независимо от величины подключенной нагрузки.

Примечание: Выключатель ESC должен быть выставлен на «Выкл.» при использовании электроприборов, потребляющих высокий пусковой ток.

Крышка топливного бака:

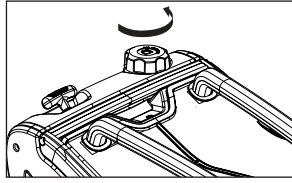

Снимите крышку топливного бака, повернув ее против часовой стрелки.

Клемма заземления:

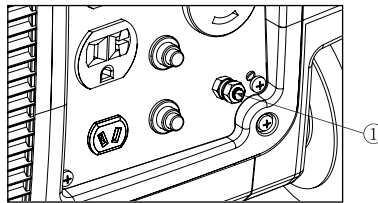

Клемма заземления ① предназначена для подключения заземления во избежание поражения электрическим током. При заземлении электроприбора генератор всегда должен быть заземлен.

Эксплуатация:

Внимание!

Никогда не пользуйтесь генератором в закрытом помещении, так как это может привести к быстрой потере сознания и смерти. Работайте только в хорошо вентилируемом месте.

Обратите внимание!

- Генератор поставляется без моторного масла. Не запускайте двигатель до заправки достаточным количеством моторного масла.
- Не наклоняйте генератор при дозаправке маслом. Это может привести к переполнению и повреждению двигателя.

Примечание: Генератор может использоваться с расчетной нагрузкой на выходе при нормальных условиях.

«Нормальные условия»:

- Температура внешней среды 25 С°
- Атмосферное давление 100 кПа
- Относительная влажность 30%

Мощность генератора на выходе варьируется в связи с изменением температуры, высоты (атмосферное давление ниже на большей высоте) и влажности. Мощность генератора на выходе умень

шается, если температура, влажность и высота выше, чем при обычных атмосферных условиях. Кроме того, при использовании в ограниченных помещениях нагрузка должна быть уменьшена, так как это влияет на охлаждение генератора.

Запуск двигателя:

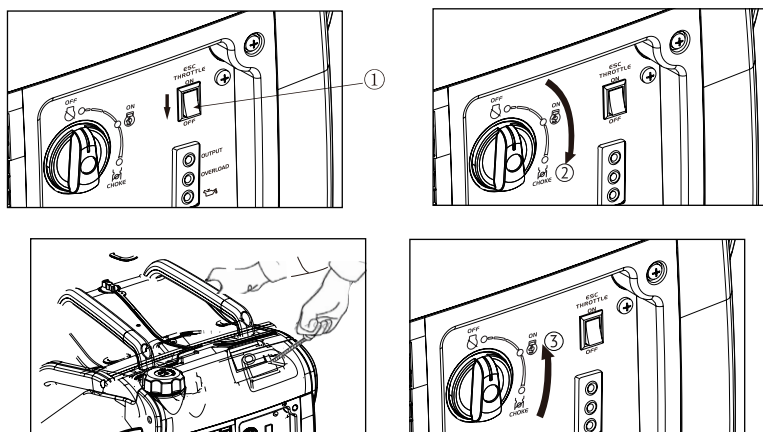

1. Поверните переключатель ESC в положение «ВЫКЛ.» ①.
2. Поверните поворотный выключатель в положение «ХОЛОД. ЗАПУСК» ②, Примечание: Если двигатель прогрет, то переведите поворотный выключатель в положение «ВКЛ» ③.
3. Для запуска медленно потяните за шнур до момента начала сопротивления, затем быстро, но плавно вытянуть шнур до конца, вернуть в исходное положение. Примечание: Твердо возьмитесь за ручку для переноски во избежание падения генератора при запуске при помощи ручного стартера.
4. После запуска прогрейте двигатель, пока он не перестанет останавливаться при возврате поворотного переключателя в положение «ВКЛ.»

Примечание: При запуске двигателя, если переключатель ESC находится в позиции «ВКЛ.» и к генератору не подключена нагрузка:

- при температуре внешней среды ниже 0° (32°) двигатель будет работать с количеством оборотов в минуту (4 500 об./мин) в течение 5 минут для прогрева;
- при температуре внешней среды ниже 5° (41°) двигатель будет работать с расчетным количеством оборотов в минуту (4 500 об./мин) в течение 3 минут для прогрева;
- система ESC работает в обычном режиме по истечении вышеупомянутого периода, если оно находится в позиции «ВКЛ.».

Остановка двигателя:

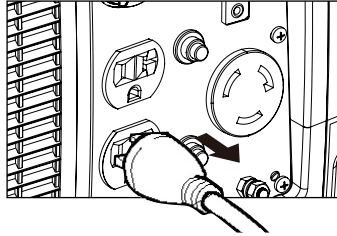

1. Отключите потребителей от генератора.
2. Оставьте генератор в включенном состоянии в течение 3-4 минут.
3. Поверните переключатель ESC в позицию «Выкл.» ①.

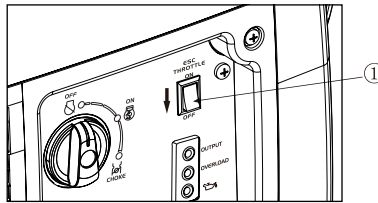

4. Поверните поворотный выключатель в положение «Выкл.» ②,
 - а) Цепь зажигания выключена.
 - б) Подача топлива выключена.

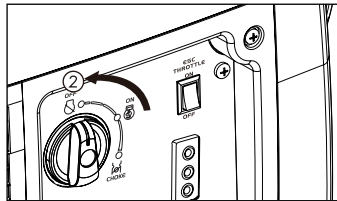

Внимание!

Запуск и остановка двигателя генератора должна производиться с отключенными потребителями. Подключать нагрузку к генератору можно только после прогрева генератора, т.е. через 4-5 минут после запуска двигателя. При завершении работы отключить нагрузку от генератора и оставить генератор в включенном состоянии в течение 4-5 минут. Только после этого заглушить двигатель. Запуск или остановка двигателя генератора с подключенными потребителями может привести к повреждению генератора.

Подключение потребителей переменного тока:

Внимание!

Перед подключением удостоверьтесь, что все электроприборы выключены.

- Перед подключением к генератору удостоверьтесь в том, что все электроприборы, в том числе шнуры и вилки, в хорошем состоянии.
- Удостоверьтесь, что общая нагрузка не превышает максимально допустимую для данной модели генератора.

Примечание: Убедитесь в том, что генератор заземлен. При заземлении электроприборов генератор всегда должен быть заземлен.

1. Запустите двигатель.
2. Поверните переключатель ESC в положение «ВКЛ.».
3. Вставьте вилку в розетку переменного тока.
4. Убедитесь в том, что сигнальная лампа переменного тока горит.
5. Включите электроприборы.

Примечание: Для увеличения скорости двигателя до расчетного количества оборотов в минуту переключатель ESC должен быть выставлен в положение «ВЫКЛ.».

При подключении нескольких нагрузок или электропотребителей к генератору помните, что сначала необходимо подключать нагрузку с наибольшим стартовым током, а в последнюю очередь – нагрузку с наименьшим стартовым током.

Зарядка аккумулятора от розетки 12В:

Примечание: Расчетное напряжение постоянного тока генератора составляет 12 В.

- Сначала запустите двигатель, затем подключите генератор к аккумулятору для зарядки.
 - Перед началом зарядки аккумулятора убедитесь, что предохранитель постоянного тока включен.
1. Запустите двигатель.
 2. Подключите красную клемму зарядного устройства для аккумуляторов к положительной (+) клемме аккумулятора.
 3. Подключите черную клемму зарядного устройства для аккумуляторов к отрицательной (-) клемме аккумулятора.
 4. Для начала зарядки аккумулятора поверните переключатель ESC в положение «ВЫКЛ.».

Внимание!

- Убедитесь, что в течение зарядки аккумулятора переключатель ESC отключен.
- Убедитесь, что красная клемма подключена к положительной (+) клемме аккумулятора, а черная – к отрицательной (-) клемме аккумулятора. Не переставляйте их местами.
- Надежно подключите провода зарядного устройства к клеммам аккумулятора, чтобы они не разъединились из-за вибрации либо иных воздействий.
- Заряжайте аккумулятор в правильном порядке в соответствии с указаниями в инструкции по эксплуатации аккумулятора.
- Предохранитель постоянного тока отключается автоматически, если при зарядке ток превышает расчетный. Для повторного запуска зарядки аккумулятора включите предохранитель постоянного тока нажатием его кнопки в положение «ВКЛ.». При повторном отключении предохранитель постоянного тока немедленно прекратите зарядку и обратитесь в авторизованный сервисный центр HUNDAI. **Примечание:** Для определения окончания зарядки следуйте указаниям в инструкции по эксплуатации.

- Для определения того, полностью ли заряжен аккумулятор, измерьте удельную плотность электролита. При полной зарядке она составляет 1,26–1,28.
- Во избежание чрезмерной зарядки аккумулятора рекомендуется проверять удельную плотность электролита, как минимум, ежедневно.

Внимание!

Запрещается курить и отключать аккумулятор во время зарядки.

От искр может завестись аккумуляторный газ.

Электролит в аккумуляторах токсичен и опасен, может вызвать сильные ожоги и т.д., так как содержит серную кислоту. Избегайте контакта с кожей, глазами и одеждой.

Антидот:

ВНЕШНИЙ – Промывка водой.

ВНУТРЕННИЙ – Обильное питье воды или молока. Затем питье молока с магнием, взбитым яйцом либо растительным маслом. Необходимо немедленно обратиться к врачу.

ГЛАЗА: Промывание водой в течение 15 минут и немедленное обращение к врачу.

Аккумуляторы вырабатывают взрывоопасные газы. Не допускайте наличия искр, пламени, сигарет и т.д. При использовании в закрытом помещении необходимо проветривание. При работе рядом с аккумуляторами всегда используйте средства защиты глаз.

ХРАНИТЕ АККУМУЛЯТОРЫ В МЕСТАХ, НЕДОСТУПНЫХ ДЛЯ ДЕТЕЙ.

Подключение нагрузки:

Подключаемую нагрузку разделяют на два основных типа:

1. Активная (резистивная, омическая). Т.е., у которой вся потребляемая энергия преобразуется в тепло. Примеры: лампы накаливания, обогреватели, электроплиты, утюги и т.п.
2. Реактивная (индукционная, емкостная). Простейший пример первых - катушка, обмотка электродвигателя, вторых - конденсатор. У реактивных потребителей энергия превращается не только в тепло - часть ее расходуется на другие цели, например, на образование электромагнитных полей.

Подключение индуктивной нагрузки сопровождается пусковыми токами реактивной нагрузки. Это ток, потребляемый из сети электродвигателем при его пуске. Пусковой ток может во много раз превосходить номинальный ток двигателя. Является характеристикой подключаемого потребителя. Коэффициенты пускового тока могут варьироваться в пределах в пределах 1 – 7. Наибольшие пусковые токи имеют асинхронные двигатели, глубинные насосы. Пусковой ток является исключительно свойством подключаемого оборудования.



Кроме того, следует учитывать поправочный - коэффициент мощности, характеризующий потребителя энергии. Например, коллекторные синхронные двигатели электроинструмента.

Спектр применения:

При использовании генератора убедитесь в соответствии общей нагрузки расчетной мощности самого генератора. В противном случае генератор может быть поврежден.

Обратите внимание!

Индуктивные потребители с электродвигателями имеют высокие пусковые токи (см. таблицу ниже). Учитывайте коэффициент мощности при подключении потребителей тока!

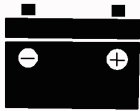
Переменный ток				DC 
Коэффициент мощности	1	0,8–0,952	0,4–0,75	
Расчетная мощность генератора на выходе	2800 Вт	2240 Вт	1120 Вт	Расчетное напряжение 12 В

Примечание: Мощность при применении указывается в случае независимого использования каждого прибора.

- Одновременное использование переменного и постоянного тока является возможным, но общая мощность не должна превышать расчетную.

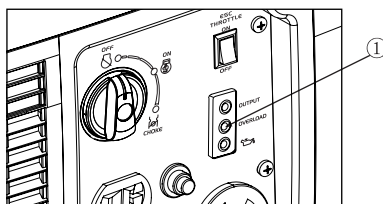

ВНЕШНЯЯ СРЕДА:

Расчетная мощность генератора на выходе		2800 Вт
Частота	Коэффициент мощности	
Переменный ток	1,0	2800 Вт
Постоянный ток	---	96 Вт (12 В / 8,3 А)

- Лампа индикатора перегрузки ① загорается, если общая мощность превышает спектр применения.

Обратите внимание!

- Не допускайте перегрузки генератора! Суммарная нагрузка не должна превышать допустимую. Перегрузка приводит к повреждению генератора.
- При использовании генератора для электропитания изделий, снабженных микропроцессором, компьютеров, точного оборудования или зарядных устройств держите генератор на достаточном расстоянии, чтобы исключить электромагнитное воздействие.

Обслуживание и уход

Двигатель генератора необходимо своевременно обслуживать чтобы гарантировать его безопасное, бесперебойное использование. Далее приведена таблица периодичности обслуживания, которой необходимо следовать.

Процедура \ Частота		При каждом запуске	Через 1 месяц или 20 часов работы	Ежемесячно или каждые 50 часов работы	Раз в год или каждые 100 часов работы
Моторное масло	Проверка/долив	√			
	Замена		√	√	
Воздушный фильтр	Проверка	√			
	Чистка		√		
	Замена			√	
Свеча зажигания	Проверка				√
	Замена		Каждые 250 часов работы		
Искрогаситель	Очистка			√	
Клапана *	Проверка/регулировка				√
Фильтр топливного бака и топливный фильтр *	Прочистка				√
Топливопровод	Проверка	Каждые 2 года			
Внешние части двигателя	Очистка от нагара	Каждые 125 часов работы			

** Данные процедуры необходимо выполнять в авторизованном сервисном центре*

Обратите внимание!

- Если двигатель часто работает под сильной нагрузкой, меняйте масло каждые 25 часов работы
- Если двигатель часто работает в пыльных или других загрязненных условиях, производите очистку фильтрующего элемента каждые 10 часов, при необходимости производите замену каждые 25 часов.

Проверка свечи зажигания:

Свеча зажигания является важной частью двигателя и требует периодической проверки.

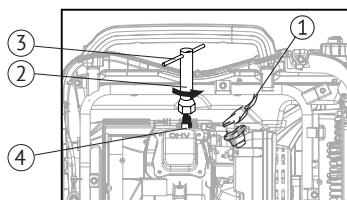

1. Снимите колпачок ① со свечи и вставьте свечной ключ ② в свечной колодец.
2. Вставьте ручку ③ в ключ ② и выкрутите свечу ④.
3. Проверьте цвет и удалите нагар со свечи. Цвет электрода должен быть ближе к светло-коричневому.

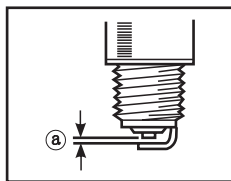

4. Проверьте тип свечи и зазор.

Стандарт свечи зажигания:
F6RTC
Зазор: 0.7-0.8mm

СОВЕТ: Зазор свечи ① должен измеряться свечным щупом и при необходимости корректироваться согласно спецификации.

5. Установите и затяните свечу.

Момент затяжки свечи: 12.5 N*m (1.25 кгс*м) **СОВЕТ:** При отсутствии динамометрического ключа при установке свечи момент затяжки можно рассчитать примерно – ¼ - ½ оборота после полной затяжки пальцами. Тем не менее рекомендуем затягивать свечу только динамометрическим ключом.

6. Установите колпачок и крышку.

Регулировка карбюратора:

Карбюратор - неотъемлемая часть двигателя. Его регулировку следует доверить только нашим авторизованным сервисным центрам.

Замена масла:

Замену масла следует проводить после прогрева двигателя в течение нескольких минут. Следует избегать контакта с маслом во избежание ожогов!

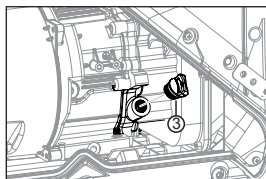
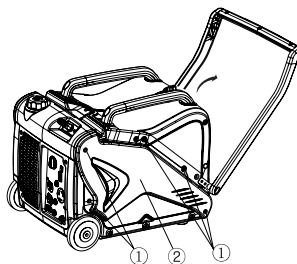

1. Поместите генератор на ровную поверхность и прогрейте двигатель в течение нескольких минут. Затем остановите двигатель и установите поворотный выключатель и клапан вентиляции топливного бака в положение "ВЫКЛ"
2. Открутите винты ① и снимите декоративную крышку ②
3. Открутите крышку маслозаливной горловины ③
4. Поместите канистру под двигатель. Наклоните генератор так, чтобы масло полностью слилось

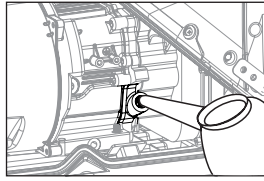

5. Установите генератор обратно на ровную поверхность
Не наклоняйте генератор при добавлении масла, это может привести к переливу масла выше максимального уровня и поломке двигателя.
6. Залейте масло до верхней отметки
Рекомендуемое моторное масло: SAE SJ 15W-40
Рекомендуемый класс масла: API SE или выше
Заправочный объем: 0.35 л.
7. Протрите крышку и капли, пролитого масла, если они есть и убедитесь, что в картер не попали посторонние предметы
8. Закрутите крышку горловины
9. Установите декоративную крышку и закрутите винты

Обслуживание воздушного фильтра:

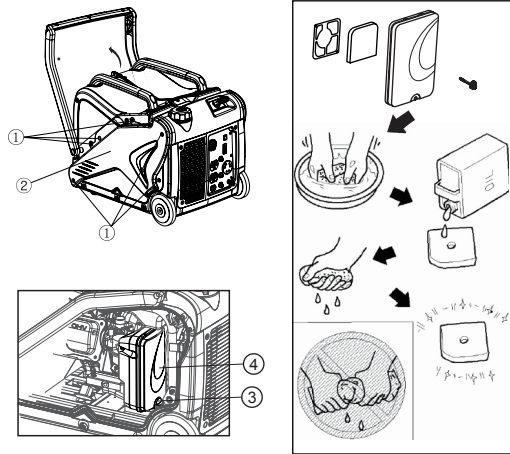

1. Выкрутите винты ① и снимите декоративную крышку ②
2. Открутите винт ③ и снимите крышку воздушного фильтра ④
3. Вытащите фильтрующий элемент
4. Промойте его в мыльном растворе и тщательно просушите
5. Пропитайте маслом фильтрующий элемент и отожмите излишки масла. Элемент должен быть влажным, но масло не должно капать с него

Внимание!

Будьте осторожны при отжиме масла, не скручивайте фильтрующий элемент, так как он может порваться.

6. Установите фильтрующий элемент обратно в корпус воздушного фильтра
СОВЕТ: убедитесь, что фильтрующий элемент встал четко в корпус воздушного фильтра без утечек воздуха. Никогда не запускайте двигатель без фильтрующего элемента, т.к. это приводит к повышенному износу и поломке двигателя

- Установите крышку воздушного фильтра и закрутите винт.
- Установите декоративную крышку и закрутите винты.

Экран глушителя и искрогаситель:

Внимание!

Двигатель и глушитель сильно нагреваются при работе. Не прикасайтесь к ним до полного остывания!

- Открутите винты ①, потяните на себя крышку ②

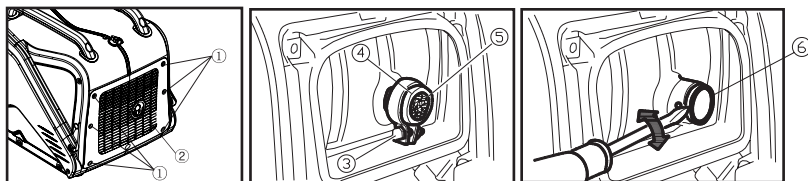

- Ослабьте болт ③ и удалите крышку глушителя ④, экран глушителя ⑤ и искрогаситель ⑥.
- Очистите нагар с экрана и пламегасителя щеткой с металлической щетиной.

Обратите внимание!

Чистите экран и искрогаситель аккуратно, чтобы не допустить их повреждений.

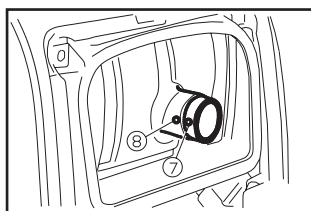

- Проверьте экран и искрогаситель на повреждения, если они присутствуют – замените на новые.
- Установите искрогаситель.

СОВЕТ: Соедините столбик пламегасителя ⑦ с отверстием ⑧ в выхлопной трубе.

- Установите экран и крышку.
- Установите декоративную крышку и закрутите винты.

Фильтр топливного бака:

Внимание!

Никогда не работайте с бензином во время курения или вблизи открытого огня.

- Снимите крышку бака и выньте фильтр.
- Промойте фильтр бензином.
- Смахните излишки бензина и установите фильтр обратно.
- Затяните крышку бака.

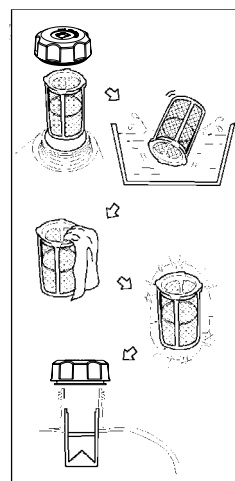

Топливный фильтр (фильтр тонкой очистки)*:

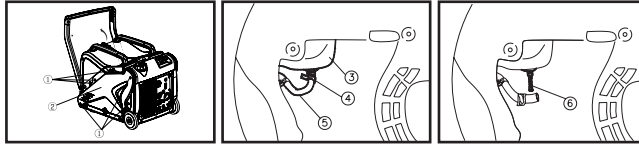

1. Открутите винты ①, снимите декоративную крышку ②, слейте топливо ③
2. Снимите зажим ④ и шланг ⑤ с бака
3. Вытащите топливный фильтр ⑥
4. Промойте фильтр бензином
5. Просушите фильтр и установите обратно в бак
6. Установите шланг и зажим, откройте топливный кран и проверьте его на утечки.
7. Установите крышку и прикрутите винты

**Если он установлен*

Хранение и утилизация

В случае длительного хранения вашего генератора рекомендуется произвести несколько профилактических процедур, чтобы не допустить ухудшения потребительских свойств продукта.

Слив топлива:

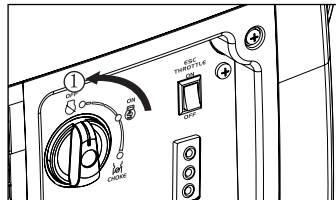

1. Установите поворотный выключатель в положение "Выкл" ①
2. Открутите крышку бака, снимите фильтр. Слейте топливо из бака в канистру. Затем прикрутите крышку бака обратно.

Обратите внимание!

Немедленно вытрите пролитое топливо чистой, сухой, мягкой тканью, так как топливо может повредить окрашенные поверхности или пластмассовые части.

3. Запустите двигатель и дайте ему поработать до полной остановки. Двигатель остановится примерно через 20 минут.

СОВЕТ: Не подключайте к генератору потребители тока (работа без нагрузки)

4. Открутите винты и снимите декоративную крышку.
5. Слейте топливо из карбюратора путем ослабления сливного болта поплавковой камеры.
6. Установите поворотный выключатель в положение "Выкл".
7. Затяните сливной болт.
8. Установите декоративную крышку и закрутите винты.

Двигатель:

Произведите следующие шаги чтобы защитить цилиндр, поршневое кольцо и т.д. от коррозии.

1. Выкрутите свечу, влейте примерно столовую ложку моторного масла SAE 10W-30 в свечной колодец и вкрутите свечу обратно. Проверните двигатель с помощью стартера несколько раз (поворотный выключатель – в положении “ВЫКЛ”, чтобы стенки цилиндра покрылись маслом.
2. Потяните ручку стартера до тех пор, пока не почувствуете компрессию, затем отпустите ее (это предотвратит коррозию цилиндра и клапанов).
3. Очистите внешние части генератора. Храните генератор в сухом, хорошо проветриваемом месте.

Утилизация:

Упаковка произведена из материалов, пригодных для повторной переработки.

Не выбрасывайте изделие вместе с бытовыми отходами.

Информация о возможностях утилизации электроприборов, отслуживших свой срок, может быть получена от ваших местных властей.

Поиск неисправностей

<i>Неисправность</i>	<i>Возможная причина</i>	<i>Устранение неисправности</i>
Двигатель не запускается	Топливная система; не поступает топливо в камеру сгорания	- Закончился бензин: проверьте уровень топлива в баке и долейте - чрезмерное давление в топливном баке: поверните клапан крышки топливного бака в положение «ВКЛ». - загрязненный топливный фильтр: прочистите фильтр. - загрязненный карбюратор: прочистите карбюратор.
	Контроль уровня масла	- Низкий уровень масла: долейте масло в двигатель
	Зажигание	- Свеча зажигания в нагаре или влажная: очистите нагар и/или удалите влагу. - поломка системы зажигания: обратитесь в авторизованный сервисный центр.
Генератор не производит электроэнергию	Электрическая часть	- Выключите и через какое-то время снова включите предохранитель постоянного тока. - Остановите двигатель и через какое-то время снова запустите.

Гарантия

Генераторы HYUNDAI проходят обязательную сертификацию в соответствии с Техническим Регламентом о безопасности машин и оборудования. Использование, техобслуживание и хранение должны осуществляться точно, как описано в этом руководстве по эксплуатации. Срок службы изделия составляет 5 лет. На все товары Hyundai распространяется гарантия сроком на 1 год, если иной срок не предусмотрен в законодательстве. Гарантия покрывает устранение недостатков, которые обусловлены дефектами производства или сборки. На определенные продукты распространяется более длительная гарантия. Подробная информация о гарантийных сроках и условиях гарантии указана в

гарантийном талоне.

Дата производства

Серийный номер изделия Hyundai на табличке, расположенной на изделии, содержит информацию о дате его производства

1. Год изготовления
2. Первая буква наименования модели
3. Техническая информация
4. Месяц изготовления
5. Серийный номер

15 S T 06 00001

1
2
3
4
5

Расшифровка примера: изготовлено в июне 2015 года.

Информация о производителе

КОТО Индастри ЛЛК, 2300 В. Сахара Аве С. 800, Лас Вегас, NV89102, США.
Тел: +1(800)-883-(5686), Факс: +1(800)-883-(5686).

Импортер в России: ООО «Сити Торг», 125315, Россия, г. Москва, ул. Часовая 28, стр. 4. Товар сертифицирован в РФ.

Импортер в Беларуси: ООО «ДесяткаСтрой-импэкс», 220040, Республика Беларусь, г. Минск, ул. Богдановича 112. Товар сертифицирован в РБ.

Сделано в КНР.

Изготовлено по лицензии Hyundai Corporation, Корея.

Полный каталог продукции и актуальный список авторизованных сервисных центров размещены на

www.hyundai-direct.com

Электрическая схема изделия:

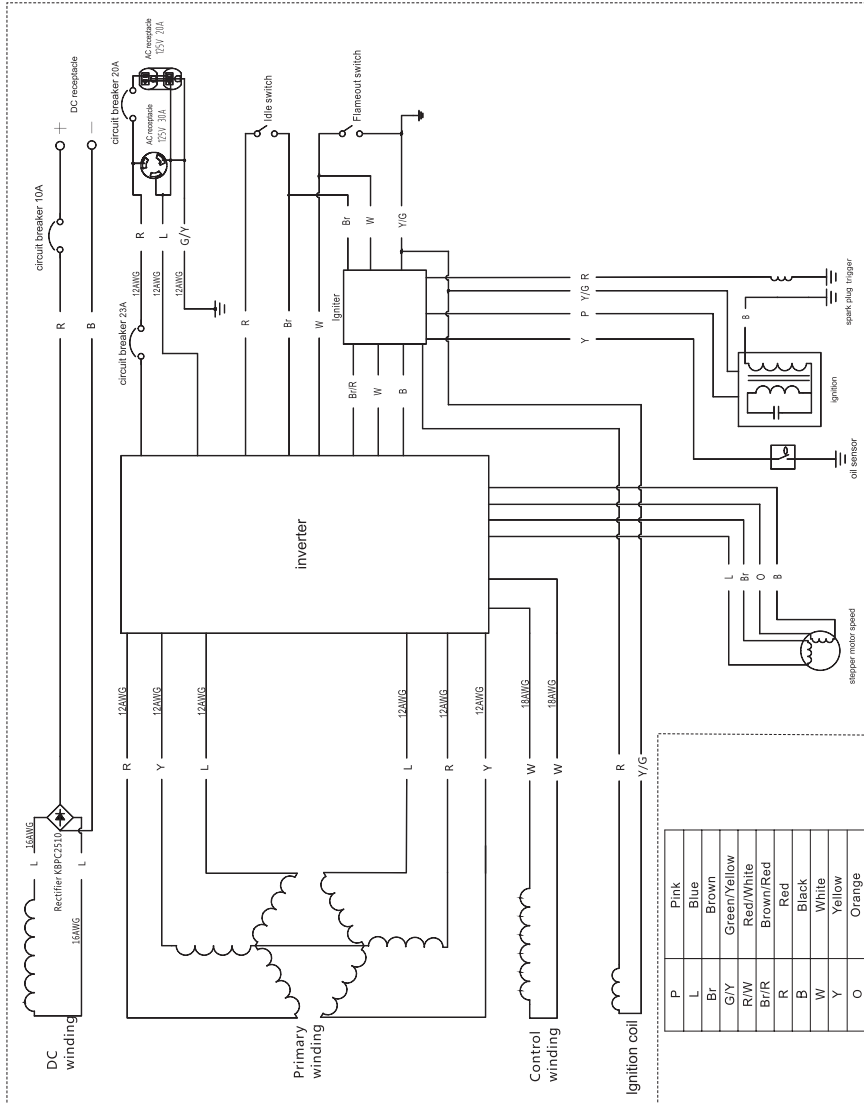

Обозначения на электрической схеме:

Primary winding	Силовая обмотка альтернатора
Control winding	Обмотка питания инверторного блока
DC winding	Обмотка 12В
Rectifier	Выпрямитель
Idle switch	Выключатель эконом-режима
Oil sensor	Датчик уровня масла
Ignition	Зажигание
Spark plug	Свеча зажигания
Stepper motor speed	Шаговый электромотор
AC receptacle	Розетка 220В
DC receptacle	Разъем подключения нагрузки 12В
Flameout switch	Выключатель зажигания
Circuit breaker	Предохранитель
Inverter	Инверторный блок
Trigger	Датчик положения коленвала
Igniter	Катушка зажигания
P	Розовый
L	Синий
Br	Коричневый
Y/G	Желтый/зеленый
R/W	Красный/белый
Br/R	Коричневый/красный
R	Красный
B	Черный
W	Белый
Y	Желтый
O	Оранжевый

Saturs

1.	Ievads	30
2.	Ierīces kopskats	30
3.	Komplektācija	31
4.	Tehniskā specifikācija	31
5.	Drošības tehnika	33
6.	Sagatavošanās darbam	34
7.	Ekspluatācija	36
8.	Apkalpošana un apkope	47
9.	Glabāšana un utilizācija	51
10.	Bojājumu meklēšana	52
11.	Garantija	53
12.	Ražošanas datums	53
13.	Informācija par ražotāju	53
14.	Ierīces elektriskā shēma	54

Ievads

Pateicamies, ka esat iegādājies HYUNDAI ražoto invertora benzīna ģeneratoru. Šajā instrukcijā sniegta informācija par jūsu ģeneratora drošību, izmantošanas kārtību un tehniskās apkopes noteikumiem. Šī informācija ir aktuāla instrukcijas izdošanas brīdī. Ņemiet vērā, ka dažas ražotāja veiktas izmaiņas var nebūt norādītas šajā instrukcijā. Arī fotoattēli un cipari var atšķirties no faktiskā produkta.

Ja ierīces darbības laikā radušās problēmas, izmantojiet informāciju, kas norādīta šīs instrukcijas beigās.

Pirms ierīces lietošanas ir uzmanīgi jāizlasa šī instrukcija. Tas palīdzēs izvairīties no iespējamām traumām un ierīces bojājumiem.

Ierīces kopskats

Invertora benzīna ģeneratori HYUNDAI ir sarežģītas elektromehāniskās ierīces, kas paredzētas elektroapgādes nodrošināšanai.

Invertora tipa benzīna ģeneratorus HYUNDAI nav paredzēts izmantot kā pastāvīgu elektrības avotu, šos ģeneratorus nevar izmantot telpās bez atbilstošas ventilācijas. Ja ģenerators ir jāpieslēdz sadzīves elektrotīklam kā rezerves ierīce, tad pieslēgumu drīkst ierīkot profesionāls elektriķis vai cits speciālists, kam ir atbilstošas iemaņas.

Invertora benzīna ģeneratoriem HYUNDAI ir liels resurss, taču, lai nodrošinātu ilgu ekspluatāciju bez problēmām, ir jāievēro apkalpošanas un apkopes noteikumi, kas norādīti šajā instrukcijā.

Komplektācija:

Piegādes komplektā ietilpst:

- | | |
|-------------------------------|--------|
| 1. Ģenerators | 1 gab. |
| 2. Uzlādēšanas vadi, 12 volti | 1 gab. |
| 3. Atslēga 8x10 | 1 gab. |
| 4. Sveču atslēga | 1 gab. |
| 5. Skrūvgriezis | 1 gab. |
| 6. Lietotāja instrukcija | 1 gab. |
| 7. Garantijas talons | 1 gab. |
| 8. Iepakojums | 1 gab. |

Tehniskā specifikācija

Modelis		HY 300Si
Ģenerators	Tips	Invertora - benzīna
	Frekvence, Hz	50*
	Nominālais spriegums (V) / Maiņstrāvas nominālais stiprums (A)	230*/12,2
	Maksimālā izejas jauda (kW)	3,1
	Nominālā izejas jauda (kW)	2,8
	Jaudas koeficients	1
	Izejošās maiņstrāvas kvalitāte	ISO 8528 G2
	Nominālais spriegums (V) / Līdzstrāvas nominālais stiprums (A)	12 / 8,3
	Aizsardzība pret pārslodzi, pieslēdzot līdzstrāvas 12V slodzes	Nekūstošais automātiskais drošinātājs
	Trokšņu līmenis 7 m attālumā (dBA)	68
Dzinējs	Dzinējs	R 210-i
	Dzinēja tips	Viencilindra, 4-taktu, ar gaisa dzesēšanu, augšvārstu
	Tilpums (cm ³)	212
	Dzinēja maks. jauda, z.s./apgr./min.	5,44/3600
	Degvielas veids	95. markas benzīns
	Degvielas tvertnes tilpums (l)	9
	Nepārtraukta darba laiks (pie aprēķinātās jaudas) (st.)	5
	Eļļas kartera tilpums (l)	0,5
	Aizdedzes sveces modelis	TORCH-F6TRC
	Starteris	Manuālais
Salikta ģenerators izmēri	G/P/A (mm)	605/432/493
	Neto svars (kg)	37

* Pieļaujamā novirze - līdz 5%

Ierīces kopskats

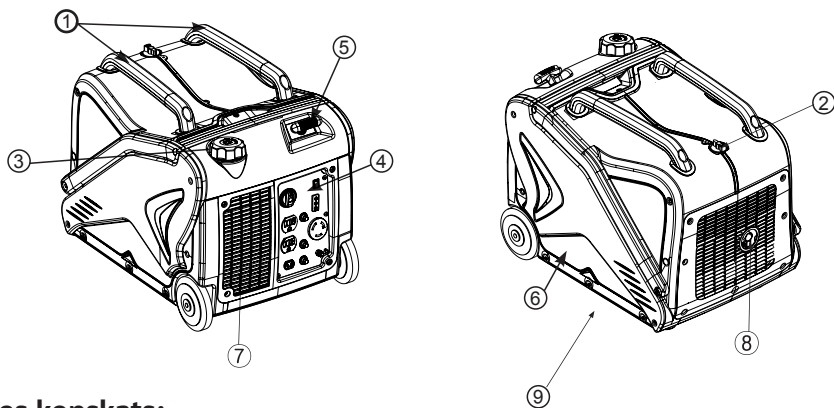

Ierīces kopskats:

- ① Pārnēsāšanas rokturis
- ② Saliekamā roktura fiksācijas slēdzis
- ③ Degvielas tvertnes vāciņš
- ④ Vadības panelis
- ⑤ Manuālais starteris
- ⑥ Eļļas ieliešanas atveres vāciņš
- ⑦ Restes
- ⑧ Slāpētājs
- ⑨ Saliekamais rokturis transportēšanai

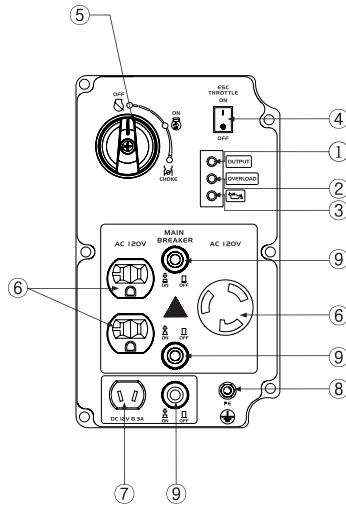

Vadības panelis:

- ① Zema eļļas līmeņa singāllampa
- ② Pārslodzes gaismas indikators
- ③ Izejošā sprieguma indikators
- ④ ESC sistēmas slēdzis
- ⑤ Griežamais slēdzis
- ⑥ Maiņstrāvas rozete
- ⑦ Līdzstrāvas rozete
- ⑧ Zemējuma spaile
- ⑨ Līdzstrāvas drošinātājs

Drošības tehnika

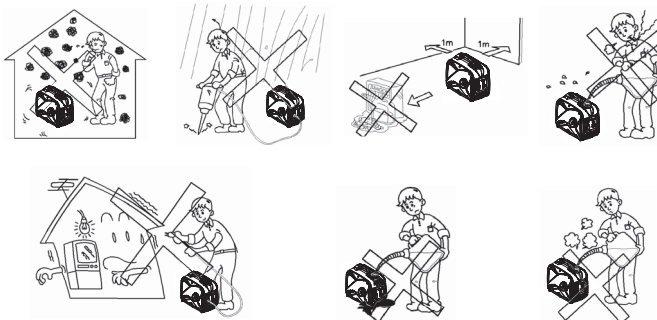

Jūsu drošība, kā arī jūsu un citu personu īpašuma ir ļoti svarīga. Uzmanīgi izlasiet tekstu, kas atzīmēts ar uzrakstiem: «BĪSTAMI!», «UZMANĪBU!», «ŅEMĪET VĒRĀ!» utt.

Drošības tehnika:

1. Ģeneratoru nedrīkst lietot telpās
2. Ģeneratoru nedrīkst lietot mitrā vidē
3. Nekad nedrīkst pieslēgt tieši pie mājas elektroapgādes sistēmas
4. Nedrīkst uzstādīt tuvāk par 1 metru no jebkādiem degošiem materiāliem
5. Nedrīkst smēķēt degvielas uzpildīšanas laikā
6. Devielas uzpildīšanas laikā nedrīkst izlaistīt degvielu
7. Pirms uzpildes IZSLĒDZĪET dzinēju

Personīgā drošība:

a) Vienmēr jābūt uzmanīgam, jārikojas piesardzīgi. Ierīci nedrīkst izmantot, ja esat noguris vai atrodaties narkotisko vielu, alkohola vai medicīnisko preparātu ietekmē. Pat vismazākā neuzmanība ierīces lietošanas laikā var izraisīt nopietnas traumas.

b) Lai izvairītos no traumu, apdegumu gūšanas un kaitējuma nodarīšanas veselībai riska: nedrīkst ieelpot izplūdes gāzes, pieskarties slāpētājam. Atslēdzot ierīci no invertora, jārikojas piesardzīgi. Apdegumu gūšanas risks: pēc zināma ierīces darbības laika slāpētājs sakarst. Jārikojas piesardzīgi, darba laikā jāizvairās no jebkāda kontakta ar slāpētāju.

Darba vietas drošība:

a) Uzturiet savu darba vietu kārtībā. Nekārtības vai nepietiekama darba vietas apgaismojuma dēļ var notikt nelaimes gadījumi.

b) Nedrīkst pieļaut ierīces samirkšanu. Ierīci nedrīkst lietot mitrā vidē.

c) Nekādā gadījumā nedrīkst pieļaut, ka ierīci lieto bērni vai personas, kurām nav zināšanu vai pieredzes ierīces lietošanā, vai personas ar ierobežotām fiziskām, sensorām vai intelektuālām spējām bez tādu personu uzraudzības, kas atbild par viņu drošību.

Bērni nekādā gadījumā nedrīkst rotaļāties ar ierīci.

Elektrodrošība:

a) Ierīces kontaktdakšai jāatbilst rozetei uz ģeneratora paneļa. Aizliegta jebkāda elektriskās rozetes pārveidošana. Neizmantojiet spraudni-pārveidotāju ar ierīcēm, kas ir saņemtas.

b)) Nedrīkst pieļaut lietus vai mitruma iekļūšanu ierīcē. Ja elektroierīcē ir iekļuvis mitrums, palielinās elektriskās strāvas trieciena gūšanas risks.

Sagatavošanās darbam

Degviela:

Apdraudējums!

- Degviela ir ļoti ugunsnedroša un toksiska. Pirms ierīces uzpildīšanas uzmanīgi izlasiet nodaļu «DROŠĪBAS TEHNIKA».
- Nepārpildiet degvielas tvertni, lai izvairītos no degvielas pārlīšanas pāri malai tās sakaršanas vai izplešanās laikā.
- Pēc degvielas uzpildes gādājiet, lai vāciņš tiktu cieši aizskrūvēts.

Nemiet vērā!

- Izlijušo degvielu nekavējoties noslaukiet ar sausu, mīkstu drānu, jo degviela var sabojāt krāsotās virsmas vai plastmasas detaļas.
- Izmantojiet tikai neetilētu benzīnu. Izmantojot etilētu benzīnu, var tikt nopietni sabojātas dzinēja iekšējās daļas.

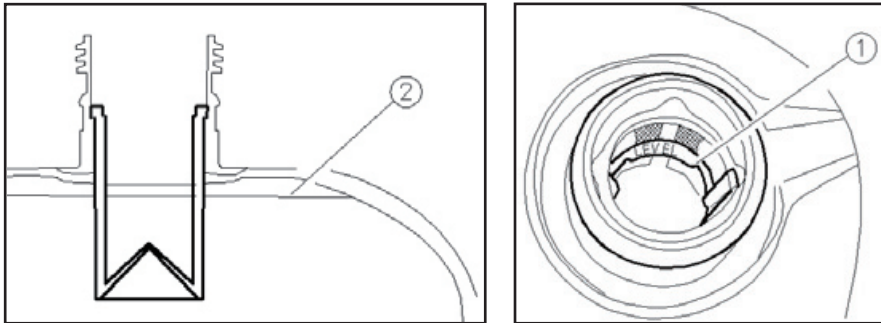

Noņemiet degvielas tvertnes vāciņu un uzpildiet degvielu līdz sarkanajai atzīmei.

- ① Sarkanā atzīme
- ② Degvielas līmenis

Ieteicamā degviela:
95. markas benzīns
Degvielas tvertnes tilpums: 9,0 l

Motoreļļa:

Ģenerators tiek piegādāts bez motoreļļas. Neiedarbiniet dzinēju, kamēr nav ieliets nepieciešamais eļļas daudzums.

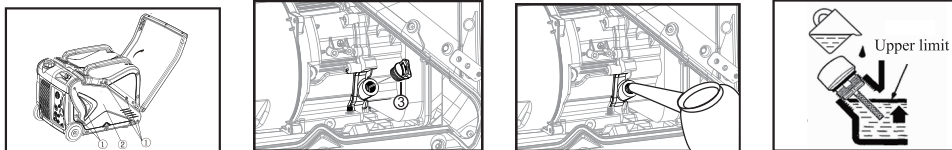

1. Novietojiet ģeneratoru uz līdzenas virsmas.
2. Izskrūvējiet skrūves ①, pēc tam noņemiet vāciņu ②.
3. Noņemiet eļļas filtra vāciņu ③.
4. Ielejiet norādīto daudzumu ieteicamās motoreļļas, pēc tam aiztaisiet un aizskrūvējiet eļļas filtra vāciņu.
5. Uzstādiet vāciņu un ieskrūvējiet skrūves.

Ieteicamā motoreļļa: SAE SJ 15W-40 Ieteicamā eļļas marka: API SE vai augstāka
eļļas daudzums: 0,5 l

Pārbaude pirms iedarbināšanas: **Uzmanību!**

Ja pārbaudes laikā kāda ierīces daļa nedarbojas pareizi, tā ir jāapskata un jāsalabo pirms ģenerators iedarbināšanas. Par ģenerators tehnisko stāvokli atbild īpašnieks. Izšķiroši svarīgās komponentes var ātri un negaidīti sākt bojāties arī tad, ja ģenerators netiek izmantots.

Piezīme: Pārbaudes jāveic pirms katras ģenerators iedarbināšanas.

Degviela (skat. nodaļu «Degviela»)

- Pārbaudiet degvielas līmeni degvielas tvertnē.
- Ja nepieciešams, pielejiet.

Motoreļļa (skat. nodaļu «Motoreļļa»)

- Pārbaudiet eļļas līmeni dzinējā.
- Ja nepieciešams, pielejiet ieteicamo eļļu līdz norādītajam līmenim.
- Pārbaudiet, vai ģeneratorā nenotiek eļļas noplūde.
- Pārbaudiet ierīces darbību.
- Ja nepieciešams, pielejiet ieteicamo eļļu līdz norādītajam līmenim
- Ja nepieciešams, vērsieties autorizētā servisa centrā HYUNDAI.

Ekspluatācija

Pieslēgšanas pie mājas elektrotīkla: **Uzmanību!**

Laikā, kad ģenerators tiek pieslēgts mājas elektrotīklam, ir jāgarantē, ka spriegums no ģenerators nevar tikt padots pilsētas (ārējā) tīklā.

Ja ģenerators ir plānots pieslēgt mājas elektrotīklam kā rezerves avotu, pieslēgumu drīkst ierīkot profesionāls elektriķis saskaņā ar reģionālajiem likumiem un noteikumiem. Ja pieslēgšanas laikā tiek pieļauta kļūda, var tikt sabojāts ģenerators, cilvēki var gūt elektriskās strāvas triecienu, vai arī var izcelties ugunsgrēks.

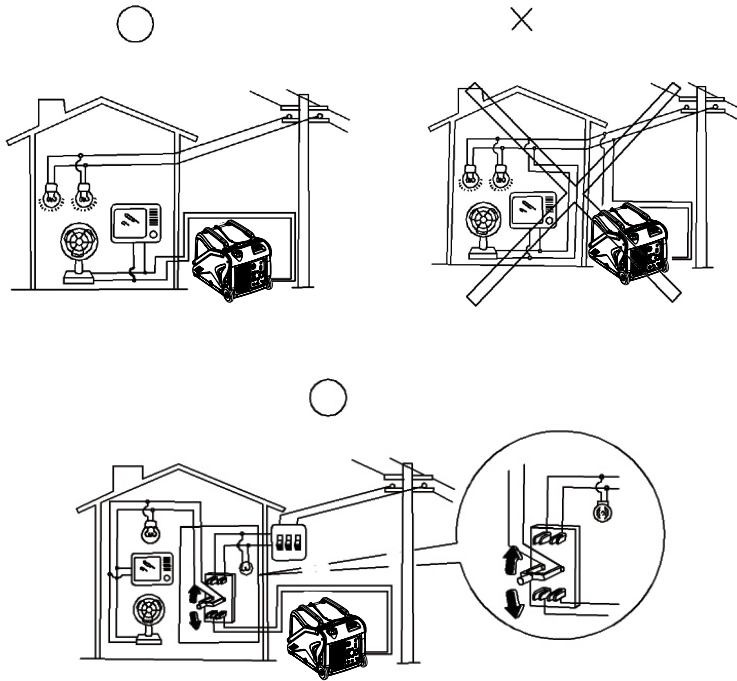

Ģenerators zemējums:

Lai izvairītos no elektriskās strāvas trieciena gūšanas nekvalitatīvu elektroierīču vai elektrības nepareizas izmantošanas dēļ, ģenerators ir jāsametē, izmantojot kvalitatīvu izolētu vadītāju.

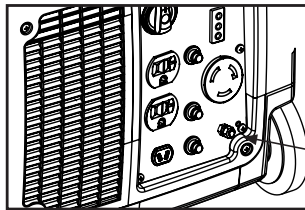

zemējuma izeja

UZMANĪBU!

Gādājiet, lai vadības panelim, restēm un ventilācijas atverēm invertora apakšā tiktu nodrošināta pietiekama dzesēšana un tur nevarētu iekļūt skaidas, netīrumi vai ūdens. Iekļūstot ventilācijas atverē, var tikt sabojāts dzinējs, invertors vai maiņstrāvas ģenerators. Ģenerators transportēšanas, glabāšanas vai ekspluatācijas laikā to nedrīkst izvietot blakus citām lietām. Noplūdes no ģenerators gadījumā var tikt sabojāts ģenerators vai tam blakus esošais īpašums.

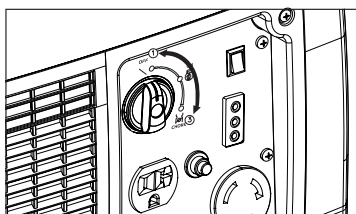
Vadība:**Griežamais slēdzis**

① Pozīcija  «IZSL.»; Aizdedze izslēgta. Degviela netiek patērēta. Dzinējs neuzsāks darbību. Šī pozīcija paredzēta ģenerators glabāšanai.

② Pozīcija  «IESL.»; Aizdedze ieslēgta. Degviela tiek patērēta. Karburatora gaisa vārsts ir atvērts. Dzinējs var darboties. Slēdža galvenā darba pozīcija.

③ Pozīcija  «AUKST. IEDARBIN.»;

Aizdedze ir ieslēgta. Degviela tiek patērēta. Karburatora gaisa vārsts ir aizvērts aukstajai iedarbināšanai. Dzinēju var iedarbināt. Šī pozīcija paredzēta neiesiluša dzinēja iedarbināšanai.

Piezīme: iesiluša dzinēja iedarbināšana jāveic no 2. pozīcijas.

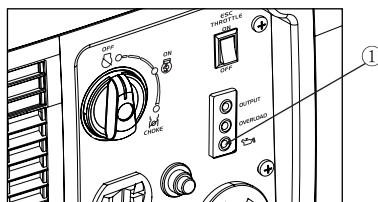
Zema eļļas līmeņa indikators (sarkanā lampa):

Pārslodzes indikatora lampa ①, pēc tam dzinējs automātiski apstājas. Dzinēju nevarēs iedarbināt, kamēr nebūs uzpildīta eļļas tvertne.

Piezīme: Ja dzinējs apstājas vai neiedarbinās, pagrieziet dzinēja slēdzi pozīcijā «IZSL.» un paraujiet startera auklu.

Ja vairākas sekundes mirgo eļļas signāllampa, dzinējā ir nepietiekams eļļas daudzums. Pielejiet eļļu un atkārtoti iedarbiniet dzinēju.

Pārslodzes indikators (sarkanā lampa):

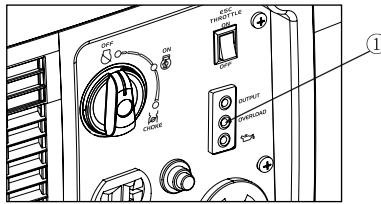

Pārslodzes indikatora lampa ① iedegas tad, ja tiek atklāta pieslēgtās elektroierīces pārslodze, pārkarsusi invertora regulējošā ierīce vai arī palielinājies maiņstrāvas spriegums izejā. Šādā gadījumā nostrādās maiņstrāvas drošinātājs, lai apturētu elektroenerģijas ražošanu, pasargājot ģeneratoru un jebkādas tam pieslēgtās elektroierīces. Maiņstrāvas signāllampa (zaļā) nodzīsīs, bet pārslodzes indikatora lampa (sarkanā) turpinās degt, taču dzinējs neapstāsies. Ja iedegas pārslodzes indikatora lampa un apstājas elektroenerģijas ražošana, veiciet šādas darbības:

1. Atslēdziet jebkādas pieslēgtās elektroierīces un apturiet dzinēju.
2. Samaziniet pieslēgto elektroierīču kopējo jaudu aprēķinātās jaudas robežās.
3. Pārbaudiet, vai nav aizsērējusi dzesējošā gaisa ieplūdes atvere, kā arī telpa ap kontroles mehānismu. Ja tiek atklāts piesārņojums, likvidējiet to.
4. Pēc pārbaudes iedarbiniet dzinēju.

Piezīme: Pārslodzes indikatora lampa var iedegties tikai uz dažām sekundēm, ja tiek izmantotas elektroierīces, kam nepieciešama liela palaišanas strāva. Taču tas nav bojājums.

Maiņstrāvas signāllampa (zaļā):

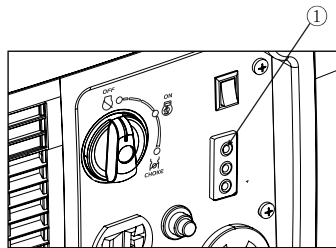

Maiņstrāvas signāllampa ① iedegas tad, kad dzinējs tiek iedarbināts un ģenerators ražo enerģiju.

Līdzstrāvas drošinātājs:

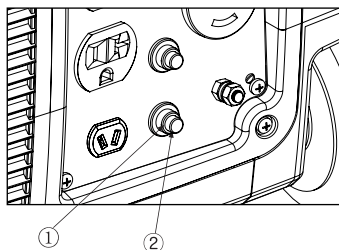

Līdzstrāvas drošinātājs automātiski pārslēdzas pozīcijā «IZSL.» ②, kad elektroierīce, kas ir pieslēgta ģeneratoram, darbojas, bet strāva pārsniedz aprēķināto. Lai atkārtoti izmantotu šo aprīkojumu, ieslēdziet līdzstrāvas drošinātāju, piespiežot tā pogu pozīcijā «IESL.» ①

- ① «IESL.» Līdzstrāva izejā.
- ② «IZSL.» Izejā līdzstrāvas nav.

Uzmanību!

Līdzstrāvas drošinātāja atslēgšanas laikā samaziniet slodzi uz pieslēgtās elektroierīces zemāk par norādīto ģeneratora strāvu izejā. Gadījumā, ja līdzstrāvas drošinātājs atkārtoti atslēdzas, bet slodze atbilst izejas slodzei, nekavējoties pārtrauciet ģeneratora izmantošanu un vērsieties autorizētā servisa centrā HYUNDAI.

ESC sistēma:

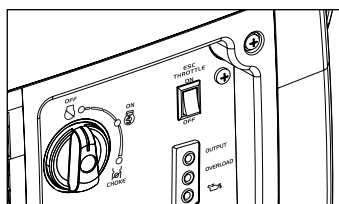

- ① «IESL.»
Ja slēdzis ESC atrodas pozīcijā «IESL.», ierobežotājs kontrolē dzinēja darbības ātrumu atbilstoši pieslēgtajai slodzei. Tas nodrošina efektīvāku degvielas patēriņu un mazāku trokšņu līmeni.
- ② «IZSL.»
Ja slēdzis ESC ir pozīcijā «IZSL.», dzinējs darbojas ar aprēķināto apgrīziena skaitu minūtē (4 500 apgr./min.) neatkarīgi no pieslēgtās slodzes lieluma.

Piezīme: Slēdzim ESC jābūt pozīcijā «IZSL.», ja tiek izmantotas tādas elektroierīces, kas patērē lielu palaišanas strāvu.

Degvielas tvertnes vāciņš:

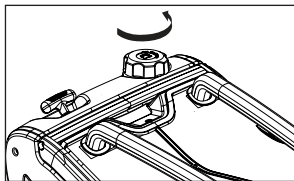

Noņemiet degvielas tvertnes vāciņu, pagriežot to pretēji pulksteņrādītāja kustības virzienam..

Zemējuma spaiļe:

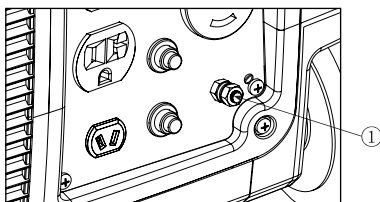

Zemējuma spaiļe ① ir paredzēta zemējuma pieslēgšanai, lai izvairītos no elektriskās strāvas trieciena gūšanas. Elektroierīces zemēšanas laikā ģeneratoram ir jābūt sazemētam.

Ekspluatācija:

Ņemiet vērā!

- Ģenerators tiek piegādāts bez motoreļļas. Neiedarbiniet dzinēju, kamēr nav ieliets vajadzīgais motoreļļas daudzums.
- Eļļas uzpildes laikā ģeneratoru nedrīkst sagāzt. Tas var novest pie pārpildīšanas un dzinēja sabojāšanas.

Piezīme: Ģeneratoru var izmantot ar aprēķināto slodzi izejā normālos apstākļos.

«Normāli apstākļi»:

- Ārējās vides temperatūra 25 C°
- Atmosfēras spiediens 100 kPa
- Relatīvais mitrums 30%

Mainoties temperatūrai, augstumam (atmosfēras spiediens lielā augstumā ir zemāks) un mitrumam, mainās ģenerators jauda izejā. Ģenerators jauda izejā samazinās, ja temperatūra, mitrums un augstums ir augstāks nekā parastos atmosfēras apstākļos. Turklāt, izmantojot ierobežotās telpās, slodze ir jāsamazina, jo tiek ietekmēta ģenerators dzesēšana.

Dzinēja iedarbināšana:

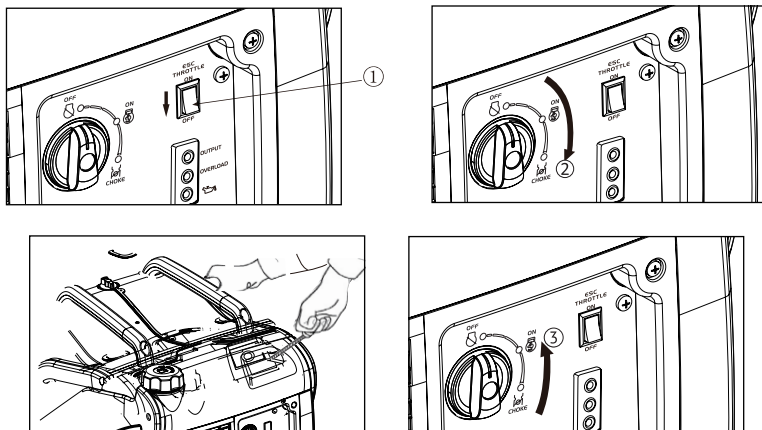

1. Pagrieziet slēdzi ESC pozīcijā «IZSL.» ①.
2. Pagrieziet griežamo slēdzi pozīcijā «AUKST. IEDARBIN.» ②
Piezīme: Ja dzinējs ir uzsilis, tad pārslēdziet pagriežamo slēdzi pozīcijā «IESL. ③».
3. Lai iedarbinātu, lēnām pavelciet auklu līdz brīdim, kad sajūtīsiet pretestību, pēc tam pavelciet auklu ātri, bet vienmērīgi līdz galam, atgrieziet sākotnējā stāvoklī.
Piezīme: Cieši satveriet pārnēsāšanas rokturi, lai izvairītos no ģeneratora nokrišanas iedarbināšanas laikā, izmantojot manuālo starteri.
4. Pēc iedarbināšanas sildiet dzinēju, līdz tas pārstās apstāties, atgriežot pagriežamo slēdzi pozīcijā «IESL.»

Piezīme: Dzinēja iedarbināšanas laikā, ja slēdzis ESC ir pozīcijā «IESL.» un pie ģeneratora nav pieslēgta slodze:

- ja apkārtējās vides temperatūra ir zemāka par 0° (32°) dzinējs darbosies ar 4 500 apgr./min. piecas minūtes, lai iesiltu;
- ja apkārtējās vides temperatūra ir zemāka par 5° (41°) dzinējs darbosies ar aprēķināto apgriezumu skaitu (4 500 apgr./min.) trīs minūtes, lai iesiltu;
- pēc iepriekš norādītā perioda sistēma ESC strādā parastā režīmā, ja tas ir pozīcijā «IESL.»

Dzinēja izslēgšana:

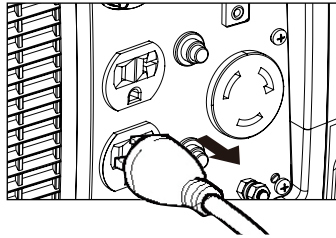

1. Atslēdziet patērētājus no ģenerators
2. Atstājiet ģenerators ieslēgtā stāvoklī uz 3-4 minūtēm
3. Pagrieziet slēdzi ESC pozīcijā «IZSL.» ①.

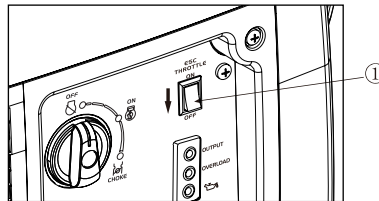

4. Pagrieziet griezamo slēdzi pozīcijā «IZSL.» ②,
 - a) Aizdedzes ķēde ir izslēgta.
 - b) Degvielas padeve ir izslēgta.

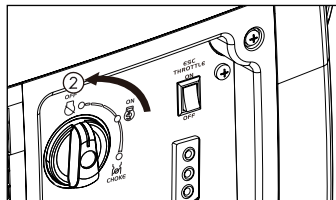

Uzmanību!

Ģenerators dzinēja iedarbināšana un izslēgšana jāveic ar atslēgtiem patērētājiem.

Pieslēgt slodzi ģenerators var tikai pēc tam, kad tas ir uzsilis, t.i. 4-5 minūtes pēc dzinēja iedarbināšanas. Pēc darba pabeigšanas jāatslēdz slodze no ģenerators, jāatstāj ģenerators ieslēgtā stāvoklī uz 4-5 minūtēm. Tikai pēc tam drīkst noslēgt dzinēju.

Ģenerators dzinēja iedarbināšana un izslēgšana ar pieslēgtiem patērētājiem var izraisīt ģenerators sabojāšanu.

Maiņstrāvas patērētāju pieslēgšana:

Uzmanību!

Pirms pieslēgšanas pārliedzieties, ka visas elektroierīces ir izslēgtas

- Pirms pieslēgšanas pie ģenerators pārliedzieties, ka visas elektroierīces, tai skaitā vadi un kontaktdakšas ir labā stāvoklī.
- Pārliedzieties, ka kopējā slodze nepārsniedz maksimāli pieļaujamo konkrētajam ģenerators modelim.

Piezīme: Pārliedzieties, ka ģenerators ir saņemts. Elektroierīču zemēšanas laikā ģenerators ir jābūt saņemtam.

1. Iedarbiniet dzinēju.
2. Pagrieziet slēdzi ESC pozīcijā «IESL.».
3. Ievietojiet kontaktdakšu maiņstrāvas rozetē.
4. Pārliedzieties, ka maiņstrāvas signāllampa deg.
5. Ieslēdziet elektroierīces.

Piezīme: Lai palielinātu dzinēja ātrumu līdz aprēķinātajam apgriezienu skaitam minūtē, slēdzim ESC jābūt pārslēgtam pozīcijā «IZSL.».

Pieslēdzot vairākas slodzes vai elektropatērētājus pie ģenerators, jāpatur prātā, ka no sākuma ir jāpieslēdz slodze ar lielloku palaišanas strāvu, bet kā pēdējā - slodze ar mazāku palaišanas strāvu.

Akumulators uzlāde no rozetes 12 V:

Piezīme: Ģenerators līdzstrāvas aprēķinātais spriegums ir 12 V.

- No sākuma iedarbiniet dzinēju, pēc tam pieslēdziet ģenerators pie akumulators uzlādei.
- Pirms akumulators uzlādes sākuma pārliedzieties, ka līdzstrāvas drošinātājs ir ieslēgts.

1. Iedarbiniet dzinēju.
2. Pieslēdziet akumulators uzlādes ierīces sarkano spaili pie akumulators pozitīvās (+) spailēs.
3. Pieslēdziet akumulators uzlādes ierīces melno spaili pie akumulators negatīvās (-) spailēs.
4. Lai sāktu akumulators uzlādi, pagrieziet slēdzi ESC pozīcijā «IZSL.».

Uzmanību!

- Pārliedzieties, ka akumulators uzlādes laikā slēdzis ESC ir atslēgts.
- Pārliedzieties, ka sarkanā spaiļe ir pieslēgta akumulators pozitīvai (+) spaiļei, bet melnā – akumulators negatīvai (-) spaiļei.
- Nesajauciet tās vietām.
- Cieši pieslēdziet uzlādes ierīces vadus pie akumulators spailēm, lai tie neatvienotos vibrācijas vai citu iedarbību dēļ.
- Uzlādējiet akumulators pareizā secībā, ievērojot norādījumus akumulators lietošanas instrukcijā.
- Līdzstrāvas drošinātājs atslēdzas automātiski, ja uzlādes laikā strāva pārsniedz aprēķināto. Lai atkārtoti palaistu akumulators uzlādi, ieslēdziet līdzstrāvas drošinātāju, piespiežot tā pogu pozīcijā «IESL.».
- Ja līdzstrāvas drošinātājs atkārtoti atslēdzas, nekavējoties pārtrauciet uzlādi un vērsieties autorizētā servisa centrā HYUNDAI. **Piezīme:** Lai noteiktu uzlādes beigas, ievērojiet norādes, kas sniegtas lietošanas instrukcijā.

- Lai noteiktu, vai akumulators ir uzlādēts pilnībā, izmēriet elektrolīta īpatnējo blīvumu. Pilnas uzlādes gadījumā tas ir 1,26–1,28.
- Lai izvairītos no akumulatora pārlietas uzlādēšanas, ieteicams pārbaudīt elektrolīta īpatnējo blīvumu vismaz reizi stundā.

Uzmanību!

Aizliegts smēķēt un atslēgt akumulatoru uzlādes laikā.

No dzirkstelēm var aizdegties akumulatora gāze.

Akumulatoros esošais elektrolīts ir toksisks un bīstams, tas var izraisīt nopietnus apdegumus utt., jo satur sērskābi. Nepieļaujiet nonākšanu uz ādas, acīs un uz apģērba.

Rīcība, nonākot saskarē:

ĀRĒJĀ IEDARBĪBĀ - skalot ar ūdeni.

IEKŠĒJĀ IEDARBĪBĀ - jādzer daudz ūdens vai piena. Pēc tam jādzer piens ar magniju, sakultu olu vai augu eļļu. Nekavējoties jāvēršas pie ārsta.

ACIS: Jāskalo ar ūdeni 15 minūtes un nekavējoties jāvēršas pie ārsta.

Akumulatori rada sprādzienbīstamas gāzes. Tuvumā nedrīkst atrasties dzirksteles, liesmas, kā arī nedrīkst smēķēt utt. Izmantojot slēgtā telpa, jānodrošina vēdināšana. Strādājot blakus akumulatoriem, vienmēr izmantojiet acu aizsarglīdzekļus.

GLABĀJIET AKUMULATORUS BĒRNIEM NEPIEJAMĀS VIETĀS.

Slodzes pieslēgšana:

Pieslēdzamās slodzes iedala divos galvenajos veidos:

1. Aktīvā (rezistīvā, omiskā). T.i., kurai visa patērējamā enerģija tiek pārveidota siltumā. Piemēri: kvēlspuldzes, sildītāji, elektriskās plīti, gludekļi utt.
2. Reaktīvā (induktīvas, kapacitatīvā). Vienkāršākais piemērs pirmajam - spole, elektrodzinēja tinums, otrajam - kondensators. Reaktīvajiem patērētājiem enerģija tiek pārveidota ne tikai par siltumu - tās daļa tiek patērēta citiem mērķiem, piemēram, elektromagnētisko lauku izveidei.

Induktīvās slodzes pieslēgšanu pavada reaktīvās slodzes palāides strāvas. Tā ir strāva, ko patērē elektrodzinējs tā iedarbināšanas laikā. Palāides strāva vairākas reizes pārsniedz dzinēja nominālo strāvu. Tas ir pieslēdzamā patērētāja raksturojums. Palāides strāvas koeficienti var variēt 1 – 7 robežās. Lielākās palāides strāvas ir asinhronajiem dzinējiem, dziļumsūkņiem. Palāides strāva ir tikai pieslēdzamā aprīkojuma īpašība.





Turklāt ir jāņem vērā koriģējošais - jaudas koeficients, kas raksturo enerģijas patērētāju. Piemēram, elektroinstrumenta kolektoru sinhronie dzinēji.

Pielietošanas spektrs:

Izmantojot ģeneratoru, pārliecinieties, ka kopējā slodze atbilst paša ģeneratora aprēķinātajai jaudai. Pretējā gadījumā ģenerators var tikt sabojāts.

Ņemiet vērā!

Induktīvajiem patērētājiem ar elektrodzinējiem ir lielas palāides strāvas (skat. tabulu zemāk). Strāvas patērētāju pieslēgšanas laikā ņemiet vērā jaudas koeficientu!

Maiņstrāva				DC 
Jaudas koeficients	1	0,8–0,952	0,4–0,75	
Ģenerators aprēķinātā jauda izejā	2800 W	2240 W	1120 W	Aprēķinātais spriegums 12 V

Piezīme: Izmantošanas laikā jauda tiek norādīta katras ierīces neatkarīgas izmantošanas gadījumā.

- Vienlaicīga maiņstrāvas un līdzstrāvas izmantošana ir iespējama, taču kopējā jauda nedrīkst pārsniegt aprēķināto.

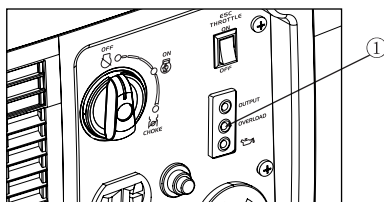

ĀRĒJĀ VIDE:

Ģenerators aprēķinātā jauda izejā		2800 W
Frekvence	Jaudas koeficients	
Maiņstrāva	1,0	2800 W
Līdzstrāva	---	96 W (12 V/8,3 A)

- Pārslodzes indikatora lampa ① iedegas, ja kopējā jauda pārsniedz pielietošanas spektru.

Nemiet vērā!

- Nedrīkst pieļaut ģenerators pārslodzi! Summārā slodze nedrīkst pārsniegt pieļaujamo. Pārslodze izraisa ģenerators sabojāšanu.
- Izmantojot ģenerators tādu elektroierīču, kas aprīkotas ar mikroprocesoru, datoru, precīzu ierīču vai uzlādes ierīču barošanai, izvietojiet ģenerators pietiekamā attālumā, lai nepieļautu elektromagnētisko iedarbību.

Apkalpošana un apkope

Ģenerators dzinējam jāveic savlaicīga apkope, lai garantētu tā drošu izmantošanu bez problēmām. Turpmāk norādīta periodiskās apkalpošanas tabula, kura ir jāievēro.

Procedūra \ Biežums		Katrā iestēgšanas reize	Pēc 1 mēneša vai pēc 20 darba stundām	Katru mēnesi vai pēc 50 darba stundām	Reizi gadā vai pēc 100 darba stundām
Motoreļļa	Pārbaude/pieliešana	✓			
	Nomaiņa		✓	✓	
Gaisa filtrs	Pārbaude	✓			
	Tīrīšana		✓		
	Nomaiņa			✓	
Aizdedzes svece	Pārbaude				✓
	Nomaiņa		Ik pēc 250 darba stundām		
Dzirksteļu dzēsējs	Vārsta			✓	
tīrīšana*	Pārbaude/regulēšana				✓
Degvielas tvirtnes filtrs un degvielas filtrs*	Tīrīšana				✓
Degvielas vads	Pārbaude	Ik pēc 2 gadiem			
Dzinēja ārējās daļas	Kvēpu notīrīšana	Ik pēc 125 darba stundām			

* Šīs procedūras jāveic autorizētā servisa centrā.

Nemiet vērā!

- Ja dzinējs bieži strādā lielā slodzē, mainiet eļļu ik pēc 25 darba stundām.
- Ja dzinējs bieži strādā putekļainos vai citos piesārņotos apstākļos, veiciet filtrējošā elementa tīrīšanu ik pēc 10 stundām, ja nepieciešams, veiciet nomaiņu ik pēc 25 stundām.

Aizdedzes sveces pārbaude:

Aizdedzes svece ir dzinēja svarīga daļa, tai nepieciešams veikt periodiskas pārbaudes.

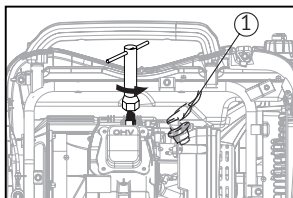

1. Noņemiet vāciņu ①, ievietojiet sveces atslēgu sveces atverē.
2. Izskrūvējiet sveci.
3. Pārbaudiet krāsu un notīriet kvēpus no sveces. Elektroda krāsai jābūt gandrīz gaiši brūnai

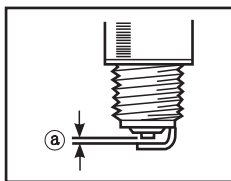

4. Pārbaudiet sveces tipu un spraugu.

Aizdedzes sveces standarts:
F6RTC
Sprauga: 0,7-0,8 mm

PADOMS: Sveces sprauga @ jāmēra ar sveces spraugmēru. Ja nepieciešams, jākorrigē saskaņā ar specifikāciju.

5. Uzstādiet un pievelciet sveci.

Sveces pievilkšanas griezes moments: 12,5 N*m

PADOMS: Ja nav dinamometriskās atslēgas, sveces uzstādīšanas laikā pievilkšanas momentu ar aprēķināt aptuveni – ¼ - ½ apgrieziena pēc pilnīgas pievilkšanas ar pirkstiem Tomēr stingri iesakām sveci pievilkt tikai ar dinamometrisko atslēgu.

6. Uzstādiet vāku.

Karburatora regulēšana:

Karburators ir dzinēja neatņemama daļa. Tā regulēšana jāuztic tikai mūsu autorizētajiem servisa centriem.

Eļļas nomaiņa:

Eļļas nomaiņa jāveic pēc tam, kad dzinējs ir uzsilis vairākas minūtes.

Lai izvairītos no apdegumiem, jāizvairās no saskares ar eļļu!

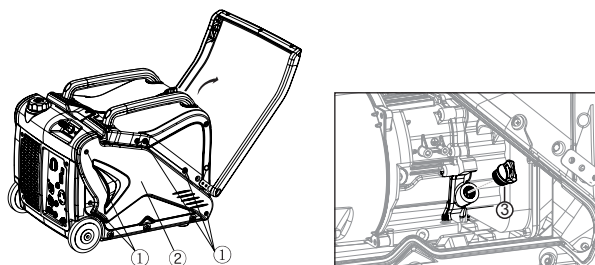

1. Novietojiet ģeneratoru uz līdzenas virsmas, sildiet dzinēju vairākas minūtes. Pēc tam apturiet dzinēju un uzstādiet pagriežamo slēdzi un degvielas tvertnes ventilācijas vārstu pozīcijā "IZSL."
2. Atskrūvējiet skrūves ① un noņemiet dekoratīvo vāciņu ②
3. Atskrūvējiet eļļas uzpildes atveres vāciņu ③
4. Zem dzinēja novietojiet kannu. Sagāziet ģeneratoru tā, lai eļļa pilnībā iztecētu.

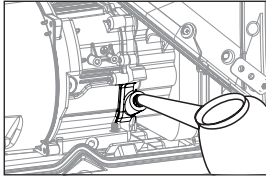

5. Uzstādiet ģeneratoru atpakaļ uz līdzenas virsmas. Eļļas uzpildes laikā negāziet ģeneratoru, jo šādi rīkojoties, eļļa var tikt uzpildīta virs maksimālā līmeņa, un dzinējs var salūzt.
6. Ielejiet eļļu līdz augšējai atzīmei.
Ieteicamā motoreļļa: SAE SJ 15W-40
Ieteicamā eļļas klase: API SE vai augstāka
Uzpildes apjoms: 0,5 l.
7. Noslaukiet vāciņu un izlijušās eļļas pilienus, ja tādi ir, un pārliecinieties, ka karterī nav nokļuvuši nepiederoši piederumi.
8. Pieskrūvējiet atveres vāciņu.
9. Uzstādiet dekoratīvo vāciņu un ieskrūvējiet skrūves.

Gaisa filtra apkope:

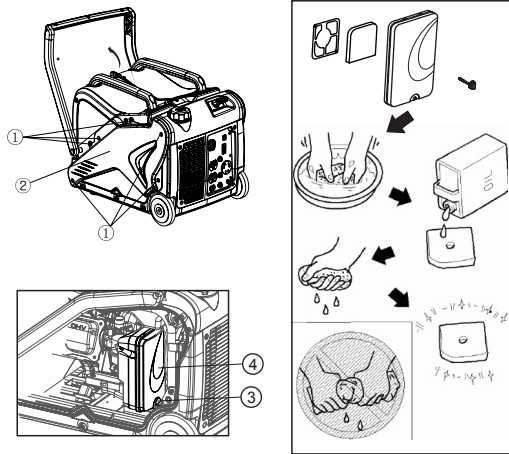

1. Izskrūvējiet skrūves ① un noņemiet dekoratīvo vāciņu ②
2. Atskrūvējiet skrūvi ③ un noņemiet gaisa filtra vāciņu ④
3. Izņemiet filtrējošo elementu
4. Izskalojiet to ziepjūdenī un rūpīgi izžāvējiet.
5. Piesūciniet filtrējošo elementu ar eļļu, nospiediet lieko eļļas daudzumu. Elementam ir jābūt mitram, taču no tā nedrīkst pilēt eļļa.

Uzmanību!

Eļļas nospiešanas laikā esiet piesardzīgi, nesavērpjiet filtrējošo elementu, jo tas var saplīst.

6. Uzstādiet filtrējošo elementu atpakaļ gaisa filtra korpusā.

PADOMS: pārliecinieties, ka filtrējošais elements ir precīzi uzstādīts gaisa filtra korpusā un neveidojas gaisa noplūdes. Nekad neiedarbiniet dzinēju bez filtrējošā elementa, jo tas noved pie dzinēja paaugstināta nolietojuma un salūšanas.

- Uzstādiet gaisa filtra vāciņu un ieskrūvējiet skrūvi.
- Uzstādiet dekoratīvo vāciņu un ieskrūvējiet skrūves.

Slāpētāja ekrāns un dzirksteļu dzēsējs:

Uzmanību!

Darba laikā dzinējs un slāpētājs ļoti sakarst. Tiem nedrīkst pieskarties līdz pilnīgai atdzišanai!

- Atskrūvējiet skrūves ①, un pavelciet vāciņu ②

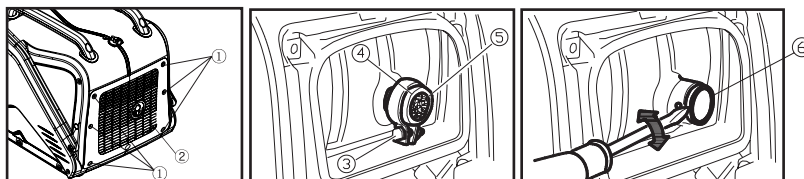

- Atskrūvējiet skrūvi ③ un noņemiet slāpētāja vāciņu ④, slāpētāja ekrānu ⑤ un dzirksteļu dzēsēju ⑥.
- Izmantojot birsti ar metāla sariem, notīriet kvēpus no ekrāna un dzirksteļu dzēsēja.

Nemiet vērā!!

Ēkrānu un dzirksteļu dzēsēju tīriet uzmanīgi, lai nepieļautu to sabojāšanu.

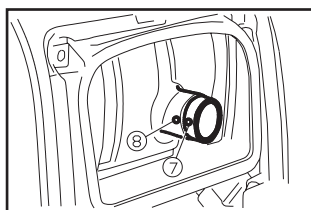

- Pārbaudiet, vai ekrāns un dzirksteļu dzēsējs nav bojāti. Ja bojājumi ir, nomainiet pret jauniem.
- Uzstādiet dzirksteļu dzēsēju. PADOMS: Savienojiet dzirksteļu dzēsēja stabīņu ⑦ ar atveri ⑧ izpūtējā.
- Uzstādiet ekrānu un vāciņu.
- Uzstādiet dekoratīvo vāciņu un ieskrūvējiet skrūves.

Degvielas tvertnes filtrs:

Tāhelepanu!

Ārge suitsetage ega kasutage lahtist leeki bensiiniga tōōtamisel.

- Keerake lahti kūtusepaagi kork ja eemaldage filter.
- Peške filtrit bensiiniga.
- Eemaldage bensiinjāāgīd ja paigaldage filter tagasi oma kohale.
- Keerake kūtusepaagi kork kinni.

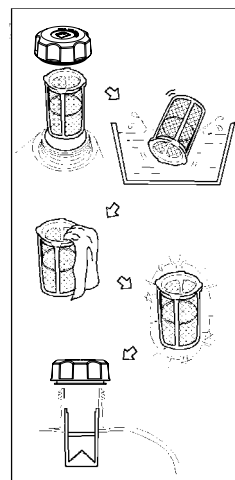

Degvielas filtrs (smalkais filtrs)*:

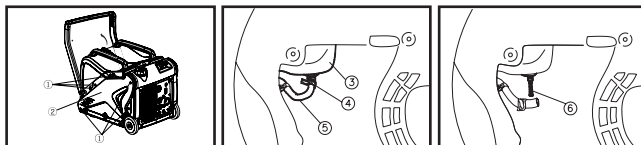

1. Atskrūvējiet skrūves ①, noņemiet dekoratīvo vāciņu ②, nolejiet degvielu ③
2. Noņemiet aizspiedni ④ un šļūteni ⑤ no tvertnes.
3. Izņemiet degvielas filtru ⑥
4. Izskalojiet filtru ar benzīnu.
5. Izžāvējiet filtru un uzstādiat to vietā.
6. Uzstādiat šļūteni un aizspiedni, atļaišiet degvielas krānu un pārbaudiet, vai nav noplūžu.
7. Uzstādiat vāciņu un ieskrūvējiet skrūves.

*Ja ir.

Glabāšana un utilizācija

Ģeneratora ilgstošas glabāšanas gadījumā ieteicams veikt dažas profilaktiskas procedūras, lai nepieļautu tā īpašību pasliktinājumu.

Degvielas izliešana:

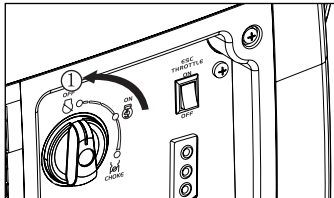

1. Pagrieziet griežamo slēdzi pozīcijā «IZSL.» ①
2. Atskrūvējiet tvertnes vāku, noņemiet filtru. Izlejiet degvielu no tvertnes kannē. Pēc tam pieskrūvējiet atpakaļ tvertnes vāku.

Ņemiet vērā!

Nekavējoties noslaukiet izlieto degvielu ar tīru, sausu, mīkstu drānu, jo degviela var sabojāt krāsotās virsmas vai plastmasas daļas.

3. Iedarbiniet dzinēju un ļaujiet tam strādāt, līdz tas pilnībā apstāsies. Dzinējs apstāsies aptuveni pēc 20 minūtēm.

PADOMS: Nepieslēdziet ģeneratoram strāvas patērētājus (darbs bez slodzes).

4. Atskrūvējiet skrūves un noņemiet dekoratīvo vāciņu.
5. Izlejiet degvielu no karburatora, atskrūvējot pludiņa kameras noliešanas skrūvi.
6. Pagrieziet griežamo slēdzi pozīcijā «IZSL.».
7. Pievelciet noliešanas skrūvi.
8. Uzstādiat dekoratīvo vāciņu un ieskrūvējiet skrūves.

Dzinējs:

Lai pasargātu no korozijas cilindru, virzuļa gredzenu utt., veiciet šādus soļus:

1. Izskrūvējiet sveci, ielejiet aptuveni ēdamkaroti motoreļļas SAE 10W -30 sveces atverē un ieskrūvējiet sveci atpakaļ. Pagrieziet dzinēju vairākas reizes, izmantojot starteri (griežamais slēdzis pozīcijā "IZSL.", lai cilindra sienīgas pārklātos ar eļļu.
2. Pavelciet startera rokturi līdz brīdim, kad sajūtīsiet kompresiju, pēc tam atlaidiet to (šādi tiks novērsta cilindra un vārstu korozija).
3. Notīriet ģeneratora ārējās daļas. Glabājiet ģeneratoru sausā, labi vēdināmā vietā.

Utilizācija:

Iepakojums ir izgatavots no materiāliem, kas ir piemēroti atkārtotai pārstrādei.

Neizmetiet ierīci kopā ar sadzīves atkritumiem.

Informāciju par savu laiku nokalpojušu elektroierīču utilizāciju var saņemt vietējās iestādēs.

Bojājumu meklēšana

<i>Bojājums</i>	<i>Iespējamais iemesls</i>	<i>Bojājuma novēršana</i>
Dzinējs neiedarbinās	Degvielas sistēma; degviela nemonāks sadegšanas kamerā.	- Beidzies benzīns: pārbaudiet degvielas līmeni tvertnē un pielejiet. - degvielas tvertnē pārāk liels spiediens: pagrieziet degvielas tvertnes vāciņa vārstu pozīcijā «IESL.». - piesārņots degvielas filtrs: iztīriet filtru. - piesārņots karburators: iztīriet karburatoru.
	Eļļas līmeņa kontrole	- Zems eļļas līmenis: papildiniet eļļu dzinējā
	Aizdedze	- Aizdedzes svece ir nokvēpusi vai mitra: notīriet kvēpus un/vai likvidējiet mitrumu. - salūzusi aizdedzes sistēma: vērsieties autorizētā servisa centrā.
Ģenerators neražo elektroenerģiju	Elektriskā daļa	- Izslēdziet un pēc kāda laika atkal ieslēdziet līdzstrāvas drošinātāju. - Apturiet dzinēju un pēc kāda laika atkal iedarbiniet.

Garantija

Ģeneratoriem HYUNDAI tiek veikta obligātā sertifikācija saskaņā ar Tehnisko reglamentu par mašīnu un iekārtu drošību. Izmantošanai, tehniskajai apkopei un glabāšanai jānotiek precīzi šajā lietošanas instrukcijā sniegtajam aprakstam. Izstrādājuma kalpošanas laiks ir 5 gadi. Uz visām Hyundai precēm attiecas 1 gadu garantija, ja tiesību aktos nav paredzēts cits termiņš. Garantija attiecas uz tādu bojājumu novēršanu, kas radušies ražošanas vai montāžas defektu dēļ. Uz dažiem izstrādājumiem attiecas ilgāka garantija. Detalizēta informācija par garantijas termiņiem un nosacījumiem ir norādīta

garantijas talonā.

Ražošanas datums

Uz izstrādājuma Hyundai plāksnītes norādītais sērijas numurs satur informāciju par ražošanas datumu.

1. Izgatavošanas gads
2. Modeļa nosaukuma pirmais burts
3. Tehniskā informācija
4. Izgatavošanas mēnesis
5. Sērijas numurs

15 S T 06 00001

1	2	3	4	5
---	---	---	---	---

Piemēra atšifrējums: izgatavots 2015. gada jūnijā

Informācija par ražotāju

KOTO Industry LLC, 2300 W Sahara Ave S 800, Las Vegas, NV89102.

Tālr.: +1(800)-883-(5686), Fakss: +1(800)-883-(5686).

Importētājs ES: SIA «N-PRO» Mārupes 6 – 2A, Rīga, Latvija.

Ražots Ķīnā.

Izgatavots pēc Hyundai Corporation, Koreja licences.

Pilns produkcijas katalogs un aktuāls autorizēto servisa centru saraksts atrodams tīmekļa vietnē:

www.hyundai-direct.com

Ierīces elektriskā shēma:

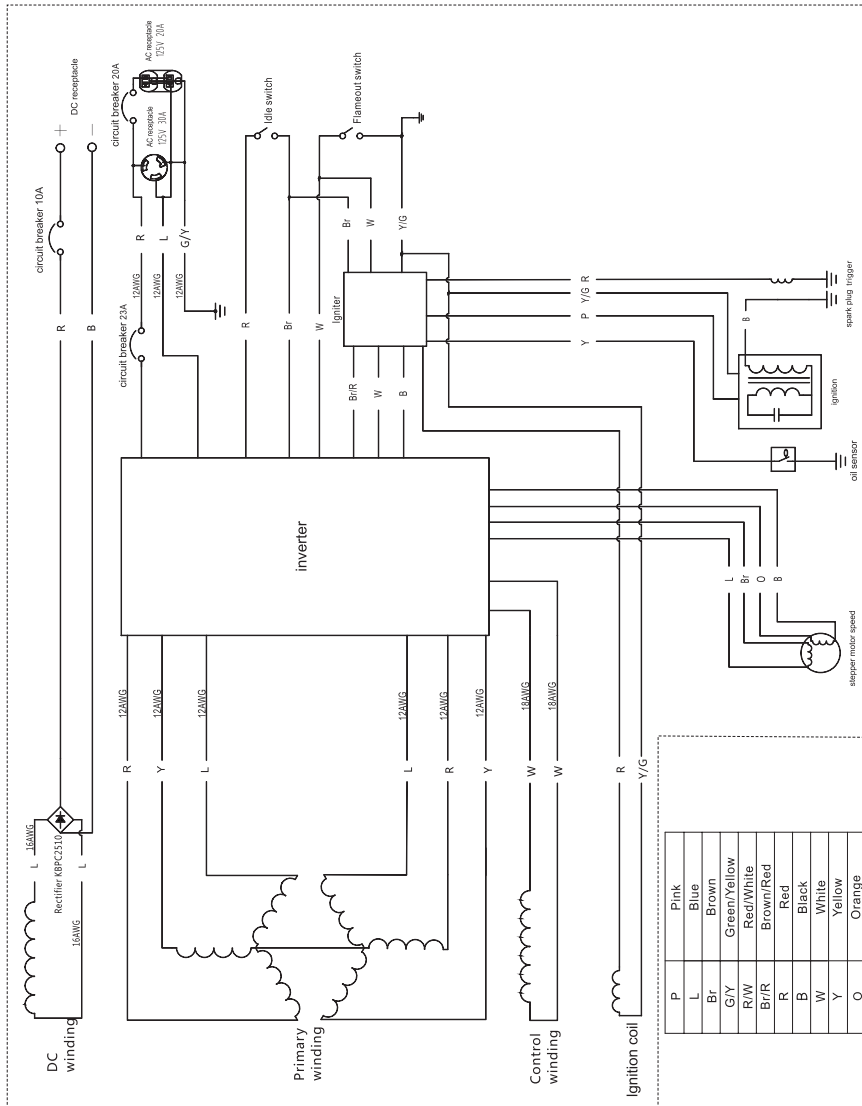

Apzīmējumi shēmā:

Primary winding	Maiņstrāvas ģenerators primārais tinums
Control winding	Invertora bloka barošanas tinums
DC winding	Tinums 12 V
Rectifier	Taisngriezis
Idle switch	Ekonomiskā režīma slēdzis
Oil sensor	Eļļas līmeņa sensors
Ignition	Aizdedze
Spark plug	Aizdedzes svece
Stepper motor speed	Soļu elektromotors
AC receptacle	Rozete 220 V
DC receptacle	Spraudnis 12 V slodzes pieslēgšanai
Flameout switch	Aizdedzes izslēgšanas slēdzis
Circuit breaker	Drošinātājs
Inverter	Invertora bloks
Trigger	Kloķvārpstas pozīcijas devējs
Igniter	Aizdedzes spole
P	Rozā
L	Zils
Br	Brūns
Y/G	Dzeltens/zaļš
R/W	Sarkans/balts
Br/R	Brūns/sarkans
R	Sarkans
B	Melns
W	Balts
Y	Dzeltens
O	Oranžs

Skyrius

1.	Įvadas	56
2.	Gaminio aprašymas	56
3.	Komplektas	57
4.	Bendras gaminio vaizdas	58
5.	Saugos informacija	59
6.	Parengimas darbui	60
7.	Eksploatavimas	62
8.	Aptarnavimas ir priežiūra	73
9.	Sandėliavimas ir utilizavimas	77
10.	Gedimų paieška	78
11.	Garantija	79
12.	Pagaminimo data	79
13.	Informacija apie gamintoją	79
14.	Gaminio elektrinė schema	80

Įvadas

PSveikiname įsigius HYUNDAI benzininį inverterinį generatorių. Šiame vadove yra informacija apie saugą, darbo tvarką ir Jūsų generatoriaus techninio aptarnavimo taisykles. Ši informacija galioja šio vadovo publikavimo metu. Atkreipkite dėmesį, kad kai kurie gamintojo atlikti pakeitimai šiame vadove gali būti neatspindėti. Atvaizdai ir brėžiniai gali skirtis nuo realaus gaminio.

Kilus problemų dėl įrangos darbo, prašome pasinaudoti informacija esančia šio vadovo pabaigoje.

Prieš naudojantis gaminiu būtina įdėmiai perskaityti šį vadovą. Tai padės išvengti galimų traumų ir pačios įrangos pažeidimų.

Gaminio aprašymas

Benzininis HYUNDAI inverterinis generatorius yra sudėtingas elektromechaninis gaminys skirtas tiekti elektrą.

Benzininis HYUNDAI inverterinis generatorius neskirtas naudoti kaip pastovus elektrinio maitinimo šaltinis ir negali būti naudojamas patalpose be atitinkamos ventiliacijos. Jei reikia generatorių jungti prie namų tinklo kaip rezervinį įtaisą, prijungimą turi atlikti profesionalus elektrikas ar kitas tinkamų įgūdžių turintis specialistas.

Benzininis HYUNDAI inverterinis generatorius turi didelius resursus, tačiau žinokite, kad eksploatavimas bus ilgas ir be trikdžių tik tuomet, jei laikysitės aptarnavimo ir priežiūros taisyklių nurodytų šiame vadove.

Komplektasa:

Tiekiamą komplektą sudaro:

- | | |
|--------------------------------|--------|
| 1. Generatorius | 1 vnt. |
| 2. Įkrovimo laidai, 12 Voltų i | 1 vnt. |
| 3. Žvakių raktas | 1 vnt. |
| 4. Alyvos išpylimo adapteris | 1 vnt. |
| 5. Atsuktuvai | 1 vnt. |
| 6. Naudotojo vadovas | 1 vnt. |
| 7. Garantinis talonas | 1 vnt. |
| 8. Pakuotė | 1 vnt. |

Techninės charakteristikos

Modelis		HY 300Si
Generatorius	Tipas	Benzininis inverterinis
	Dažnis, Hz	50*
	Nominali įtampa (V) / Nominalus kintamosios srovės stipris (A)	230*/12.2
	Maksimali išeinanti galia (kW)	3.1
	Nominali išeinanti galia (kW)	2.8
	Galios koeficientas	1
	Išeinančios kintamosios srovės kokybė	ISO 8528 G2
	Nominali įtampa (V) / Nominalus nuolatinės srovės stipris (A)	12/8,3
	Apsauga nuo perkrovų prijungus nuolatinę 12 V įtampos srovę	Nelydus automatinis saugiklis
	Triukšmo lygis 7 m atstumu (dB)	68
Variklis	Variklis	R 210-i
	Variklio tipas	Vieno cilindro, 4 taktų, aušinamas oru, su viršutiniais vožtuvais
	Tūris (cm ³)	212
	Maksimali variklio galia, A.J. /aps./min.	5,44/3600
	Degalų tipas	Neetilnuotas benzinas AI-95
	Degalų bako talpa (l)	9
	Nepertraukiamo darbo trukmė (esant nominaliam galingumui), val.	5
	Alyvos karterio tūris (l)	0.5
	Degimo žvakės modelis	TORCH-F6TRC
	Starteris	Rankinis
Įsurinktas generatorius	I/P/A (mm)	605/432/493
	Svoris neto, kg	37

* Leistinas nukrypimas - iki 5%

Bendras gaminio vaizdas

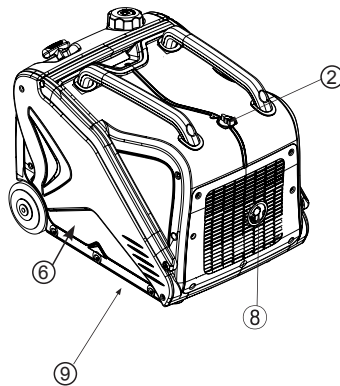
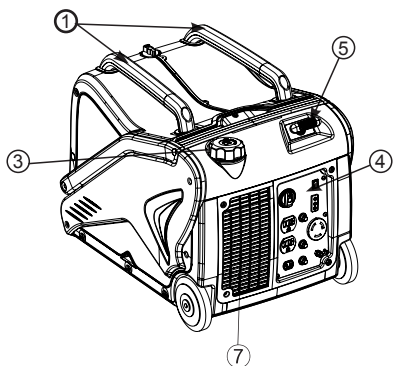

Bendras gaminio vaizdas:

- ① Rankena pernešimui
- ② Degalų bako ventiliavimo vožtuvas
- ③ Degalų bako dangtelis
- ④ Valdymo panelis
- ⑤ Rankinis starteris
- ⑥ Alyvos įpylimo angos dangtelis
- ⑦ Grotelės
- ⑧ Duslintuvas
- ⑨ Degimo žvakės dangtelis

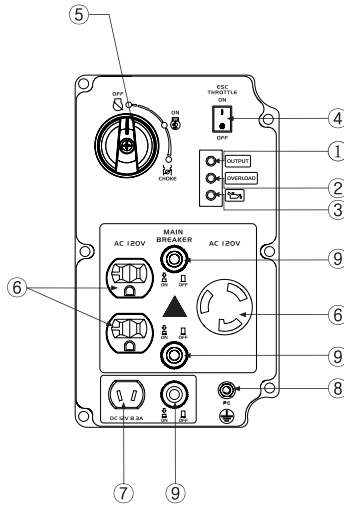

Valdymo panelis:

- ① Žemo alyvos lygio signalinė lemputė
- ② Šviesinis perkrovos signalizatorius
- ③ Išeinančios įtampos indikatoriai
- ④ ESC sistemos išjungėjas
- ⑤ Pasukamas išjungėjas
- ⑥ Kintamosios srovės lizdas
- ⑦ Nuolatinės srovės lizdas
- ⑧ Įžeminimo gnybtas
- ⑨ Nuolatinės srovės saugiklis

Saugos informacija

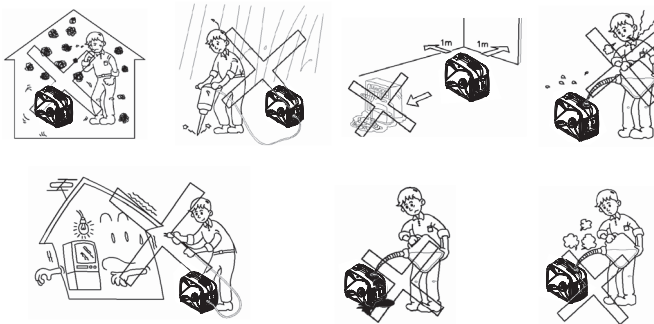

Jūsų asmeninė sauga, taip pat Jūsų ir kitų turto saugumas yra labai svarbūs. Įdėmiai perskaitykite tekstus pažymėtus: «PAVOJINGA!», «DĖMESIO!», «ATKREIPKITE DĖMESĮ!» ir kita.

Saugos technika:

1. Niekuomet nenaudokite generatoriaus patalpoje.
2. Niekuomet nenaudokite šlapioje aplinkoje.
3. Niekuomet nejunkite tiesiogiai prie namo elektros tiekimo sistemos.
4. Nestatykite arčiau nei 1 m atstumu nuo bet kokių degių medžiagų.
5. Niekuomet nerūkykite pildami degalus.
6. Nepraliekite pro šalį pildami degalus.
7. Pieš degalų papildymą SUSTABDYKITE variklį.

Asmens sauga:

a) visuomet būkite budrūs, veikite dėmesingai ir dirbkite atsargiai. Nenaudokite įrangos, jei esate pavargę arba veikiami narkotikų, alkoholio ar medicininių preparatų. Mažiausias neatsargumas naudojant įrangą gali sukelti sunkias traumas.

b) vengdami traumų pavojų, nudegimų ir žalos sveikatai: niekuomet neįkvėpkite išmetamųjų dujų, neprisilieskite prie duslintuvo ir būkite atsargūs atjungdami įrangą nuo kitų prietaisų.

Nudegimų pavojus: praėjus kuriam įrangos darbo laikui duslintuvus įkaista. Būkite atsargūs, venkite bet kokio prisilietimo prie duslintuvo darbo metu.

Darbo vietos sauga:

a) Palaikykite švarą darbo vietoje. Tinkama arba silpnas darbo zonų apšvietimas gali būti nelaimingų įvykių priežastimi.

b) Neleistinas įrangos sušlapimas. Nenaudokite generatoriaus šlapioje aplinkoje.

c) Jokiu būdu neleistina naudoti įrangą vaikams arba asmenims neturintiems generatoriaus naudojimo žinių ar patirties, arba asmenims, kurių fiziniai, sensoriniai ar intelektualiniai pajėgumai yra riboti, taip pat be asmens atsakingo už jų saugą priežiūros.

Jokiu būdu neleiskite vaikams žaisti su įranga.

Elektrinė sauga:

a) Generatoriaus kištukas turi atitikti generatoriaus panelio lizdą. Draudžiama bet kaip modifikuoti elektrinį lizdą. Nenaudokite tarpinio lizdo su prietaisais turinčiais įžeminimą.

b) Neleiskite, kad ant prietaiso patektų lietus arba drėgmė. Į elektrinį prietaisą patekęs vanduo didina elektros šoko riziką.

Parengimas darbui

Degalai:

Pavojus!

- Degalai yra ypač degūs ir toksiški. Prieš pildami degalus į įrangą dėmesingai perskaitykite skyrių «SAUGOS TECHNIKA».
- Nepripildykite degalų bako per daug, kad neišsipiltų per kraštus degalams kaistant ir plečiantis.
- Po užpildymo degalais patikimai užsukite bako dangtelį.

Atkreipkite dėmesį!

- Išpiltus degalus nedelsiant išvalykite švari, sausu, minkštu audiniu, nes jie gali pažeisti nudažytus paviršius arba plastikines detales.
- Naudokite tik neetiliuotą benziną. Etiliuoto benzino naudojimas sukelia smarkų variklio vidinių dalių pažeidimą

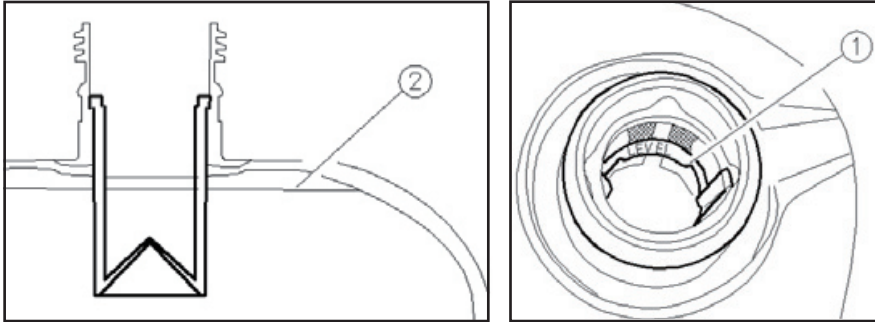

Nuimkite degalų bako dangtelį ir pripildykite baką iki raudonos atžymos..

- ① Raudona atžyma
- ② Degalų lygis

Rekomenduojami degalai:
Neetiliuotas benzinas AI-95
Degalų bako talpa: 4,0 l

Motorinė alyva:

Generatorius tiekiamas be motorinės alyvos. Nejunkite variklio kol neįpiltas pakankamas alyvos kiekis.

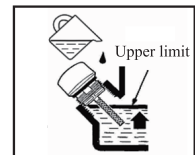
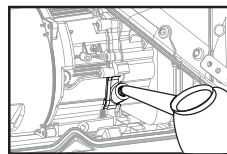
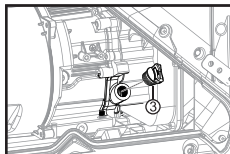
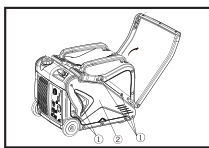

1. Pastatykite generatorių ant lygaus paviršiaus.
2. Išsukite sraigtus ①, po to nuimkite dangtelį ②.
3. Nuimkite alyvos filtro dangtelį ③.
4. Įpilkite nurodytą rekomenduotos alyvos kiekį, po to uždarykite ir užsukite alyvos filtro dangtelį.
5. Uždėkite dangtelį ir priveržkite sraigtus.

Rekomenduojama motorinė alyva: SAE SJ 15W-40 Rekomenduojama alyvos markė: API SE ir aukštesnė
Motorinės alyvos kiekis: 0,5 l.

Patikrinimas prieš įjungimą:

Dėmesio!

Jeigu patikrinimo metu kuri nors prietaiso dalis tinkamai neveikia, būtina ją apžiūrėti ir suremontuoti iki generatoriaus įjungimo. Už generatoriaus techninę būklę yra atsakingas savininkas. Svarbūs darbiniai komponentai gali pradėti greitai ir netikėtai irti, net jei generatorius ir nenaudojamas. Pastaba: Patikrinimus reikia atlikti prieš kiekvieną generatoriaus įjungimą.

Patikrinimas prieš įjungimą:

Degalai (žr. skyrių «Degalai»)

- Patikrinkite degalų lygį degalų bake.
- Jei reikia, papildykite.

Motorinė alyva (žr. skyrių «Motorinė alyva»)

- Patikrinkite alyvos lygį variklyje.
- Jei reikia, papildykite iki nurodyto lygio rekomenduojama alyva.
- Patikrinkite ar iš generatoriaus neteka alyva.
- Patikrinkite prietaiso veikimą.
- Jei reikia, papildykite iki nurodyto lygio rekomenduojama alyva.
- Esant būtinybei kreipkitės į HYUNDAI įgaliotą aptarnavimo centrą.

Eksplotavimas

Jungimas prie namų elektros tinklo:

Dėmesio!

Prijungus generatorių prie namų elektrinio tinklo reikia užtikrinti, kad nebūtų galimybės generatoriaus įtampai patekti į išorinį (miesto) tinklą.

Jei planuojama prijungti generatorių prie namų elektrinio tinklo kaip rezervinį, prijungimą turi atlikti profesionalus elektrikas laikydamasis vietinių taisyklių ir normų. Prijungimo klaida gali sukelti generatoriaus gedimą, žmonių sužeidimą elektros srove ir tapti gaisro priežastimi.

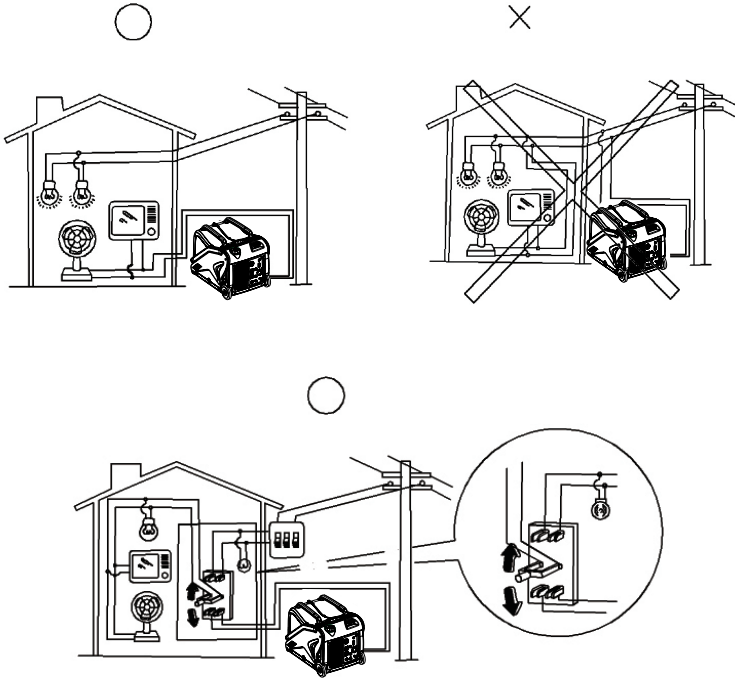

Generatoriaus įžeminimas:

Vengiant sužeidimo elektros srove, kuomet naudojami nekokybiški elektros prietaisai arba netinkamai naudojama elektra, generatorių reikia įžeminti kokybiškai izoliuotu srovės įžemintuju.

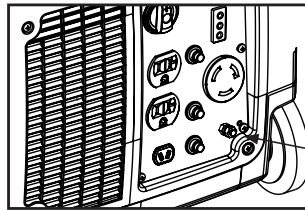

įžeminimo gnybtą



Dėmesio!

Įsitinkinkite, kad valdymo pultas, grotelės ir ventiliacinė anga inverterio apačioje yra pakankamai aušinami ir į juos nepateko drožlių, purvo bei vandens. Patekę į ventiliacinę angą jie gali pažeisti variklį, inverterį arba kintamosios srovės generatorių. Nestatykite generatoriaus greta kitų daiktų jį transportuodami, sandėliuodami ir eksploatuodami. Dėl galimų nutekėjimų iš generatoriaus, tai gali sukelti generatoriaus pažeidimą arba greta jo esančių daiktų pakenkimus.

Valdymas:

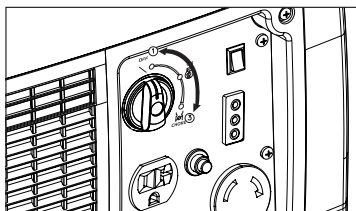
Pasukamas išjungėjas



- ① Padėtis  «OFF»; Degimas išjungtas. Degalai nenaudojami. Variklis neužsiveda. Generatoriaus sandėliavimui nustatyta padėtis.
- ② Padėtis  «ВКЛ.»; «ON»; Degimas įjungtas. Degalai naudojami. Karbiuratoriaus oro sklendė atvira. Variklis gali dirbti. Pagrindinė darbinė išjungėjo padėtis.
- ③ Padėtis  «COLD START»;
Degimas įjungtas. Degalai naudojami. Karbiuratoriaus oro sklendė uždara šalto variklio paleidimui. Variklį galima įjungti. Padėtis taikoma neįšilusio variklio paleidimui.

Pastaba: Įšilusį variklį jungti reikia esant padėčiai 2.

Žemo alyvos lygio indikatorius (raudona lemputė) :

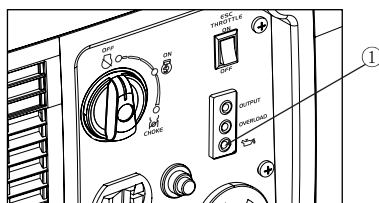

Jei alyvos lygis sumažėja žemiau minimalaus, pradeda šviesti signalinė alyvos lygio lemputė ①, po to variklis automatiškai sustoja. Jis neįsijungs, kol nebus užpildyta alyvos talpa.

Pastaba: Jei variklis sustoja ir neįsijungia, pasukite variklio išjungėją į padėtį «ON» ir patraukite laidinį starterį.

Jei keletą sekundžių mirksi signalinė alyvos lemputė – variklyje nepakanka alyvos. Papildykite alyvos ir vėl junkite variklį.

Perkrovos indikatorius (raudona lemputė):

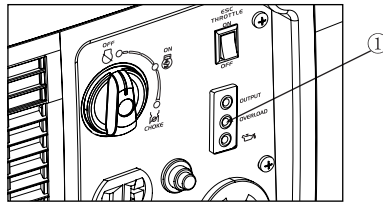

Perkrovos indikatoriaus lemputė ①, pradeda šviesti aptikus prijungto elektrinio prietaiso perkrovą, perkaitus inverterį reguliuojančiam įtusiai arba padidėjus išeinančiai kintamosios srovės įtampai. Tokiu atveju įsijungia kintamosios srovės saugiklis stabdantis elektros energijos gamybą ir apsaugantis generatorių ir visus prie jo prijungtus elektrinius prietaisus. Signalinė kintamosios srovės lemputė (žalios spalvos) užsidegs, o perkrovos indikatoriaus lemputė (raudona) toliau švies, tačiau variklis nesustos.

Įsijungus perkrovos indikatoriaus lemputei ir sustojus elektros energijos gamybai atlikite šiuos veiksmus:

1. Atjunkite visus prijungtus elektrinius prietaisus ir sustabdykite variklį.
2. Sumažinkite bendrą prijungtų elektrinių prietaisų galią pagal nustatytąją galią.
3. Patikrinkite, ar neužteršta aušinantį orą įleidžianti anga bei kontrolinis mechanizmas. Pašalinkite visu teršalus, jei yra.
4. Patikrinę, junkite variklį. Pastaba: Perkrovos indikatoriaus lemputė gali pradėti šviesti tik pradžioje, keletą sekundžių, kuomet naudojami elektriniai prietaisai, pvz.

Signalinė kintamosios srovės lemputė (žalia):

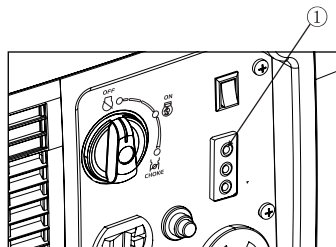

Signalinė kintamosios srovės lemputė ① pradeda šviesti, kuomet variklis įjungiamas ir generatorius gamina energiją.

Nuolatinės srovės saugiklis:

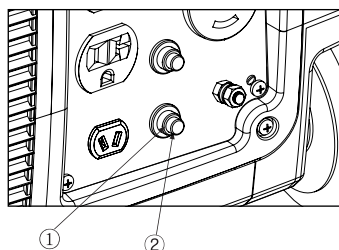

Nuolatinės srovės saugiklis automatiškai persijungia į padėtį «OFF» ②, kuomet prie generatoriaus prijungtas elektrinis prietaisas veikia, o srovė viršija nustatytąją. Pakartotiniam to prietaiso panaudojimui įjunkite nuolatinės srovės saugiklį, paspaudę jo mygtuką «OFF». ①

- ① «ON» Išeinanti nuolatinė srovė
- ② «OFF» Nuolatinės srovės išėjimo nėra

Dėmesio!

Atsijungus nuolatinės srovės saugikliui sumažinkite apkrovą prijungtam elektriniam prietaisui žemiau nurodytos generatoriaus srovės ties išėjimu. Pakartotinai atsijungus nuolatinės srovės saugikliui tuo atveju, kai apkrova atitinka srovės galią ties išėjimu, nedelsiant išjunkite generatorių ir kreipkitės į HYUNDAI aptarnavimo centrą.

ESC sistema:

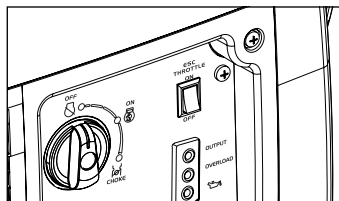

- ① «ON»

ESC jungikliui esant padėtyje «ON» ribotuvus kontroliuoja variklio darbo greitį pagal prijungtas apkrovas. Tai užtikrina labiau efektyvų degalų naudojimą ir mažesnę triukšmo lygį.

- ② «OFF»

Kai ESC jungiklis yra padėtyje «OFF», variklis dirba nustatytu 4500 aps./min. greičiu nepriklausomai nuo prijungtos apkrovos dydžio.

Pastaba: ESC išjungėjas turi būti nustatytas padėtyje «OFF», kuomet naudojami elektros prietaisai vartojantys aukštą startinę srovę.

Degalų bako talpa:

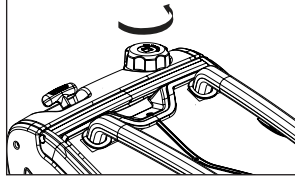

Nuimkite degalų bako dangtelį apsuksdami jį prieš laikrodžio rodyklę.

Ižeminimo gnybtas:

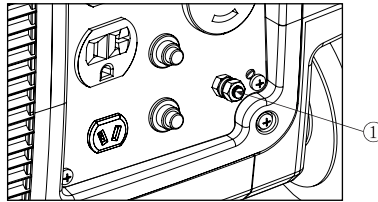

Ižeminimo gnybtas ① skirtas ižeminimo prijungimui siekiant išvengti sužeidimų elektros srove.

Kuomet elektros prietaisai yra ižeminti – generatorius taip turi būti visada ižemintas

Eksplotavimas:

Dėmesio!

Niekuomet nenaudokite generatoriaus uždaroje patalpose, nes tai gali būti sąmonės netekimo ir mirties priežastimi. Dirbkite tik gerai ventiliuojamose vietose.

Atkreipkite dėmesį!

- Generatorius tiekiamas be motorinės alyvos. Nejunkite variklio kol neįpiltas pakankamas alyvos kiekis.
- Nepakreipkite generatoriaus, kuomet papildoma alyva. Tai gali būti perpildymo ir variklio pakenkimo priežastimi.

Pastaba: Generatorių galima naudoti su nustatyta išėjimo apkrova esant normalioms sąlygoms «Normalios sąlygos»:

- Aplinkos temperatūra 25C°
- Atmosferinis slėgis 100 kPa
- Santykinis drėgnumas 30%

Generatoriaus išeinanti galia kinta priklausomai nuo aplinkos temperatūros, atmosferinio slėgio (aukščio virš jūros lygio) ir drėgnumo. Generatoriaus išeinanti galia mažėja, jei temperatūra, drėgnumas ir aukštis yra didesni nei esant įprastinėms atmosferinėms sąlygoms. Be to, uždaroje patalpose generatoriaus aušinimo galimybės yra mažesnės, todėl dirbant jose apkrovas reikia sumažinti.

Variklio įjungimas:

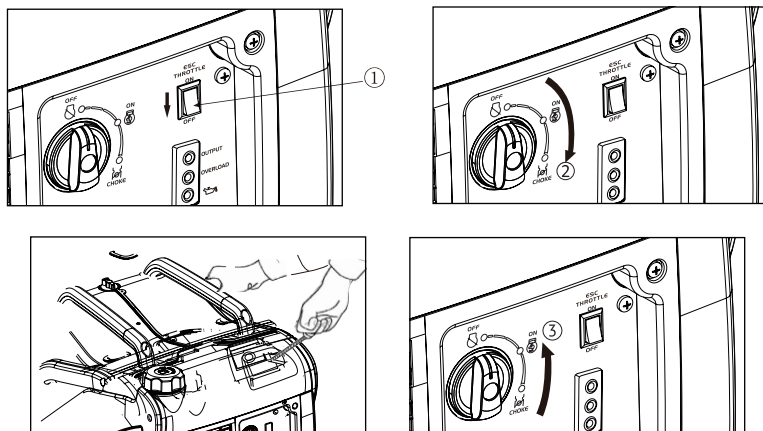

1. Jungiklį ESC pasukite į padėtį «OFF» ①.
2. Pasukamą išjungėją nustatykite padėtyje «COLD START» ②, Pastaba: Jei variklis šiltas, tuomet pasukamą jungiklį nustatykite padėtyje «ON» ③.
3. Junkite lėtai traukdami laidą iki pasipriešinimo pradžios, tuomet greitai bet lygiai ištraukite laidą iki galo ir sugrąžinkite į pradinę padėtį. Pastaba: Tvirtai laikykite už kėlimo rankenos, kad generatorius paleidimo rankiniu starteriu metu neiškristų.
4. Po įsijungimo, leiskite varikliui įšilti, kol jis nebelėtės sugrąžinus pasukamą jungiklį į padėtį «ON».

Pastaba: Jei variklio įjungimo metu ESC jungiklis yra padėtyje «ON» ir prie generatoriaus neprijungtos apkrovos:

- į aplinkos temperatūrai esant žemiau 0° (32°) variklis veiks 4 500 aps./min. greičiu 5 minutes, kol įšils;
- aplinkos temperatūrai esant žemiau 5° (41°), variklis veiks (4 500 aps./min.) greičiu 3 minutes, kol įšils;
- ESC sistema veikia įprastu režimu iki pasibaigs aukščiau minėtas laikotarpis, jei jos jungiklis yra padėtyje «ON».

Variklio sustabdymas:

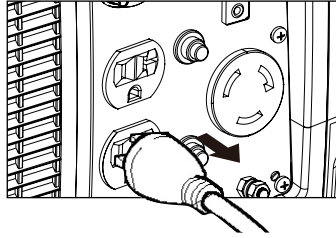

1. Atjunkite nuo generatoriaus prijungtus imtuvus.
2. Palikite generatorių įjungtą 3 - 4 minutes.
3. Pasukite jungiklį ESC į padėtį «OFF» ①.

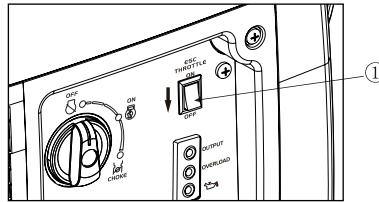

4. Jungiklį ESC pasukite į padėtį «OFF» ②,
 - a) Degimo grandinė išjungta
 - b) Degalų tiekimas išjungtas

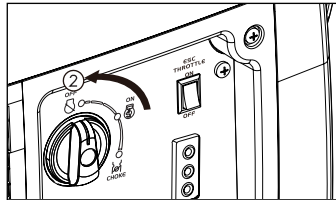

Dėmesio!

Generatoriaus variklis turi būti jungiamas ir išjungiamas kuomet imtuvai neprijungti.

Jungti prie generatoriaus apkrovas galima tik pašildžius generatorių, t. y. po 4-5 minučių po variklio įjungimo. Užbaigus darbą reikia atjungti apkrovas nuo generatoriaus ir palikti generatorių įjungtą dar 4-5 minutes. Tik po to išjungti variklį.

Generatoriaus variklio jungimas ir išjungimas kuomet imtuvai prijungti gali sugadinti generatorių.

Kintamosios srovės imtuvų prijungimas:

Dėmesio!

Prieš prijungdami įsitikinkite, kad visi prietaisai išjungti.

- Prieš jungdami apkrovas prie generatoriaus įsitikinkite, kad visi elektriniai prietaisai, kištukai ir laidai yra geros būklės.
- Įsitikinkite, kad bendra apkrova neviršija maksimaliai leistinos šiam generatoriaus modeliui.

Pastaba: Įsitikinkite, kad generatorius yra įžemintas. Kuomet elektros prietaisai yra įžeminti – generatorius taip turi būti visada įžemintas.

- Įjunkite variklį.
- Jungiklį ESC pasukite į padėtį ON.
- Kištuką įstatykite į kintamosios srovės lizdą.
- Įsitikinkite, kad signalinė kintamosios srovės lemputė šviečia.
- Įjunkite elektros prietaisus.

Pastaba: Variklio greičio padidinimui iki nustatyto apskukų per minutę skaičiaus, jungiklį ESC nustatykite padėtyje «OFF».

Prie generatoriaus jungiant keletą apkrovų ar elektrą vartojančių prietaisų, atminti, kad iš pradžių būtina prijungti didžiausią pradinę srovę turinčią apkrovą, o paskiausiai - mažiausią startinę apkrovą turinčią apkrovą.

Akumulatoriaus įkrovimas iš 12 V lizdo:

Pastaba: Numatytoji generatoriaus nuolatinės srovės įtampa yra 12 V.

- Pirmiau įjunkite variklį, po to prijunkite generatorių prie akumulatoriaus įkrovimui.
 - Prieš pradėdami įkrauti akumuliatorių įsitikinkite, kad nuolatinės srovės saugiklis įjungtas.
1. Įjunkite variklį.
 2. Akumuliatorių įkrovimo prietaiso raudoną gnybtą prijunkite prie teigiamo (+) akumulatoriaus gnybto.
 3. Akumuliatorių įkrovimo prietaiso juodą gnybtą prijunkite prie neigiamo (-) akumulatoriaus gnybto.
 4. Akumulatoriaus įkrovimo pradžia pasukite ESC jungiklį į padėtį «OFF».

Dėmesio!

- Įsitikinkite, kad akumulatoriaus įkrovimo metu ESC jungiklis būtų išjungtas.
- Įsitikinkite, kad raudonas gnybtas prijungtas prie teigiamo (+) akumulatoriaus gnybto, o juodas prie neigiamo (-) akumulatoriaus gnybto. Nesukeiskite jų vietų.
- Patikimai prijunkite įkrovimo įtaiso laidus prie akumulatoriaus gnybtų, kad jie neatsijungtų dėl vibracijos ar kitų poveikių.
- Akumuliatorių įkraukite teisinga seka, pagal akumulatoriaus eksploatavimo instrukciją.
- Nuolatinės srovės saugiklis atsijungia automatiškai, jei įkrovimo metu srovė viršija nustatytąją. Pakartotiniam akumulatoriaus krovimo įjungimui reikia nuolatinės srovės saugiklio mygtuką nuspausti padėtyje «ON». Nuolatinės srovės saugikliui pakartotinai atsijungus nedelsiant nutraukite įkrovimą ir kreipkitės į įgaliotą HYUNDAI aptarnavimo centrą. Pastaba: Įkrovimo pabaigą nustatysite pagal nurodymus eksploatavimo instrukcijoje.

- Lai noteiktu, vai akumulators ir uzlādēts pilnībā, izmēriet elektrolīta īpatnējo blīvumu. Pilnas uzlādes gadījumā tas ir 1,26–1,28.
- Lai izvairītos no akumulatora pārlietas uzlādēšanas, ieteicams pārbaudīt elektrolīta īpatnējo blīvumu vismaz reizi stundā.

Uzmanību!

Aizliegts smēķēt un atslēgt akumulatoru uzlādes laikā.

No dzirkstelēm var aizdegties akumulatora gāze.

Akumulatoros esošais elektrolīts ir toksisks un bīstams, tas var izraisīt nopietnus apdegumus utt., jo satur sērskābi. Nepieļaujiet nonākšanu uz ādas, acīs un uz apģērba.

Rīcība, nonākot saskarē:

ĀRĒJĀ IEDARBĪBĀ - skalot ar ūdeni.

IEKŠĒJĀ IEDARBĪBĀ - jādzer daudz ūdens vai piena. Pēc tam jādzer piens ar magniju, sakultu olu vai augu eļļu. Nekavējoties jāvēršas pie ārsta.

ACIS: Jāskalo ar ūdeni 15 minūtes un nekavējoties jāvēršas pie ārsta.

Akumulatori rada sprādzienbīstamas gāzes. Tuvumā nedrīkst atrasties dzirksteles, liesmas, kā arī nedrīkst smēķēt utt. Izmantojot slēgtā telpa, jānodrošina vēdināšana. Strādājot blakus akumulatoriem, vienmēr izmantojiet acu aizsarglīdzekļus.

GLABĀJIET AKUMULATORUS BĒRNIEM NEPIEJAMĀS VIETĀS.

Slodzes pieslēgšana:

Pieslēdzamās slodzes iedala divos galvenajos veidos:

1. Aktīvā (rezistīvā, omiskā). T.i., kurai visa patērējamā enerģija tiek pārveidota siltumā. Piemēri: kvēlspuldzes, sildītāji, elektriskās plīti, gludekļi utt.
2. Reaktīvā (induktīvas, kapacitatīvā). Vienkāršākais piemērs pirmajam - spole, elektrodzinēja tinums, otrajam - kondensators. Reaktīvajiem patērētājiem enerģija tiek pārveidota ne tikai par siltumu - tās daļa tiek patērēta citiem mērķiem, piemēram, elektromagnētisko lauku izveidei.

Induktīvās slodzes pieslēgšanu pavada reaktīvās slodzes palāides strāvas. Tā ir strāva, ko patērē elektrodzinējs tā iedarbināšanas laikā. Palāides strāva vairākas reizes pārsniedz dzinēja nominālo strāvu. Tas ir pieslēdzamā patērētāja raksturojums. Palāides strāvas koeficienti var variēt 1 – 7 robežās. Lielākās palāides strāvas ir asinhronajiem dzinējiem, dziļumsūkņiem. Palāides strāva ir tikai pieslēdzamā aprīkojuma īpašība.



Turklāt ir jāņem vērā koriģējošais - jaudas koeficients, kas raksturo enerģijas patērētāju. Piemēram, elektroinstrumenta kolektoru sinhronie dzinēji.

Pielietošanas spektrs:

Izmantojot ģeneratoru, pārliecinieties, ka kopējā slodze atbilst paša ģeneratora aprēķinātajai jaudai. Pretējā gadījumā ģenerators var tikt sabojāts.

Ņemiet vērā!

Induktīvajiem patērētājiem ar elektrodzinējiem ir lielas palāides strāvas (skat. tabulu zemāk). Strāvas patērētāju pieslēgšanas laikā ņemiet vērā jaudas koeficientu!

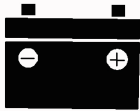
Kintamoji srovė				DC 
Galios koeficientas	1	0,8–0,952	0,4–0,75	
nustatytoji išeinanti generatoriaus galia	2800 W	2240 W	1120 W	Vardinė įtampa 12 V

Pastaba: Vartojama galia nurodoma kuomet kiekvienas prietaisas naudojamas nepriklausomai.

- Kintamosios ir nuolatinės srovės naudojimas yra įmanomas, tačiau bendra galia neturi viršyti nustatytosios.

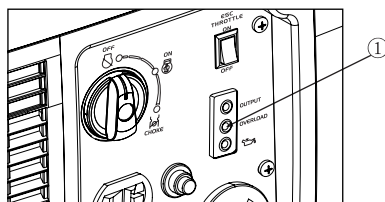

IŠORINĖ APLINKA:

Numatytoji išeinanti generatoriaus galia	2800 W	
Dažnis	Galios koeficientas	
Kintamoji srovė	1,0	2800 W
Nuolatinė srovė	---	96 W (12 B / 8,3 A)

- Perkrovos indikatoriaus lemputė ① užsidega, kuomet bendra galia viršija taikymo spektrą.

Atkreipkite dėmesį!

- Neviršykite leistino generatoriaus apkrovimo! Suminė apkrova neturi viršyti leistinos. Perkrovos sukelia generatoriaus gedimus.
- Naudojant generatorių maitinti elektra gaminius turinčius mikroprocesorius, kompiuterius, tiksliąją aparatūrą arba įkrovimo prietaisus generatorių reikia laikyti tinkamu atstumu nuo jų, kad nesusidarytų elektromagnetinis poveikis.

Aptarnavimas ir priežiūra

Generatoriaus variklį būtina laiku aptarnauti, kad užtikrinti saugų ir neproblemišką jo naudojimą. Toliau pateikiama periodiško aptarnavimo lentelė, kurios būtina laikytis.

Procedūra / dažnumas		Kiekvieno įjungimo metu	Kartą per 2 mėnesius arba kas 20 darbo valandų	Kartą per mėnesį arba kas 50 darbo valandų	Kartą per metus arba kas 100 darbo valandų
Motorinė alyva	Patikrinimas / papildymas	✓			
	Pakeitimas		✓	✓	
Oro filtras	Patikrinimas	✓			
	Valymas		✓		
	Pakeitimas			✓	
Degimo žvakė	Patikrinimas				✓
	Pakeitimas		Kas 250 darbo valandų		
Kibirkščių slopintuvas	Valymas			✓	
Vožtuvo*	Tikrinimas/reguliuavimas				✓
Degalų bako filtras ir degalų filtras*	Valymas				✓
Degalų vamzdynas	Patikrinimas	Kas 2 metus			
Išorinės variklio dalys	Priedegų valymas	Kas 125 darbo valandų			
<i>*Šias procedūras būtina atlikti įgaliojame aptarnavimo centre</i>					

Atkreipkite dėmesį!

- Jei variklis dažnai veikia dulkėtoje ar kito tipo taršioje aplinkoje, alyvą keiskite kas 25 darbo valandas.
- Jei variklis dažnai veikia dulkėtoje ar kito tipo taršioje aplinkoje, filtruojantį elementą valykite kas 10 valandų, jei reikia, keiskite, kas 25 valandas.

Degimo žvakės patikrinimas:

Degimo žvakė yra svarbi variklio dalis ir ją reikia periodiškai tikrinti..

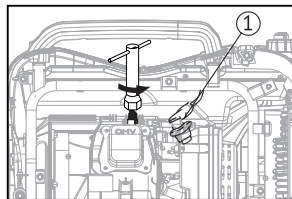

1. Nuimkite dangtelį ①, įdėkite žvakių raktą į žvakės įdubą.
2. Išsukite žvakę.
3. Patikrinkite spalvą ir pašalinkite priedegas nuo žvakės. Elektrodo spalva turi būti artima šviesiai rudai.

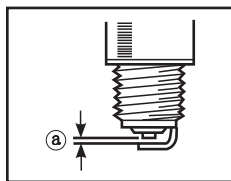

- Patikrinkite žvakės tipą ir jos tarpelį..

Degimo žvakės patikrinimas
F6RTC
Tarpelis: 0,7-0,8 mm

PATARIMAS: Žvakės tarpelį (a) reikia matuoti žvakių matuokliu ir, jei reikia, koreguoti pagal specifikacijas.

- Įdėkite ir priveržkite žvakę.

Žvakės prisukimo momentas: 12,5 N*m .PATARIMAS: Jei nėra dinamometrinio raktų, įsukant žvakę sukimo momentą galima apskaičiuoti apytiksliai: ¼ - ½ apsikimo, po pilno prisukimo pirštais. Visgi, griežtai rekomenduojama žvakę priveržti tik dinamometrinium raktu.

- Uždėkite dangtelį.

Karbiuratoriaus reguliavimas:

Karbiuratorius - sudėtinė variklio dalis. Jo reguliatorių galima patikėti tik įgaliotiems aptarnavimo centrams.

Alyvos pakeitimas:

Alyvą keisti reikia pašildžius variklį keletą minučių. Venkite kontakto su alyva, kad išvengti nudegimų!

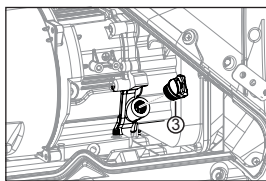
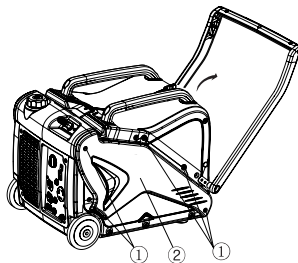

- Generatorių padėkite ant lygaus paviršiaus ir pašildykite variklį keletą minučių. Po to, sustabdykite variklį ir pasukamą išjungėją bei degalų bako ventiliavimo vožtuvą nustatykite padėtyje «OFF».
- Išsukite sraigtus ① po to nuimkite dangtelį ②
- Atsukite alyvos įpylimo angos dangtelį ③
- Po variklio patalpinkite kanistrą. Palenkite generatorių taip, kad alyva ištekėtų vis alyva.

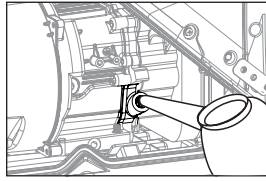

5. Vėl pastatykite generatorių ant lygaus paviršiaus. Nepalenkite generatoriaus kuomet papildote alyvos – dėl to galimas alyvos pripylimas aukščiau maksimalaus lygio, o to pasekmėje - variklio gedimas.
6. Įpilkite alyvos iki viršutinės atžymos.
- Rekomenduojama variklinė alyva: SAE SJ 15W-40
Rekomenduojama alyvos klasė: API SE ir aukštesnė
Užpildomas tūris: 0,35 l.
7. Nuvalykite dangtelį ir nutekėjusius alyvos lašus, jei yra, ir įsitikinkite, kas į karterį nepateko pašalinių daiktų.
8. Užsukite angos dangtelį
9. Uždėkite dekoratyvinį dangtelį ir priveržkite varžtus

Oro filtro aptarnavimas:

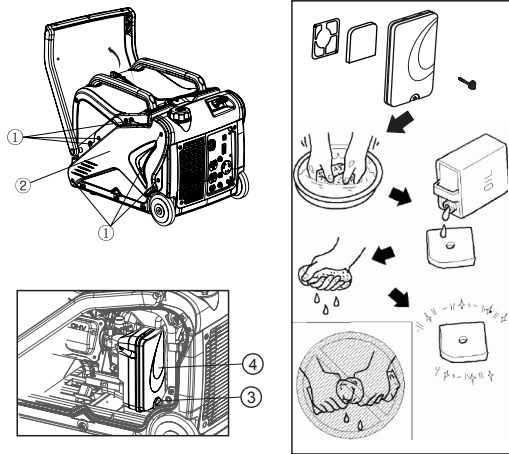

1. Blėskite sraigtus ① po to nuimkite dangtelį ②
2. Atsukite varžtą ③ ir nuimkite oro filtro dangtelį ④
3. Išimkite filtruojantį elementą
4. Išplaukite jį muiluotu vandeniu ir gerai išdžiovinkite.
5. Filtruojantį elementą įmirkykite alyva ir išspauskite alyvos perteklių. Elementas turi būti drėgnas, tačiau iš jo neturi varvėti alyva.

Dėmesio!

Atsargiai išspauskite filtruojantį elementą, nesukukite jo, nes jis gali suplyšti.

6. Įdėkite filtruojantį elementą į jo vietą oro filtro korpusė.

PATARIMAS: Įsitikinkite, kad filtruojantis elementas tiksliai įdėtas į oro filtro korpusą ir nėra oro tarpų. Niekuomet nejunkite variklio be filtruojančio elemento, nes tai sukelia variklio dėvėjimosi padidėjimą ir jo gedimą.

- Uždėkite oro filtro dangtelį ir prisukite varžtą.
- Uždėkite dekoratyvinį dangtelį ir priveržkite varžtus.

Duslintuvo ekranas ir kibirkščių slopintuvas:

Dėmesio!

Variklis ir duslintuvas stipriai įkaista darbo metu. Nesilieskite prie jų kol visai neatauš!

- Išsukite sraigtus ①, po to nuimkite dangtelį ②.

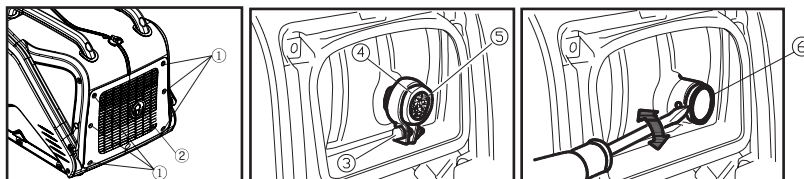

- Atsukite varžtą ③ ir nuimkite duslintuvo dangtelį ④, duslintuvo ekraną ⑤ ir kibirkščių slopintuvą ⑥.
- Nuo ekrano ir liepsnos slopintuvo metaliniu šepetiu nuvalykite priedegas.

Atkreipkite dėmesį! Valykite ekraną ir kibirkščių slopintuvą atsargiai, kad jų nepažeisti.

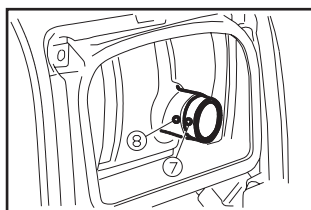

Patikrinkite, ar ant ekrano ir kibirkščių slopintuvo nėra pažeidimų, o jei yra - pakeiskite naujais.

- Uždėkite kibirkščių slopintuvą. **Patarimas:** Sujunkite liepsnos slopintuvo stulpelį ⑦ su anga ⑧ išmetimo vamzdyje.
- Uždėkite ekraną ir dangtelį.
- Uždėkite dekoratyvinį dangtelį ir priveržkite varžtus.

Degalų bako filtras:

Dėmesio!

Dirbant su benzinu negalima rūkyti ir arti neturi būti atviros ugnies.

- Nuimkite bako dangtelį ir išimkite filtrą.
- Išplaukite filtrą benzinu.
- Nuvalykite benzino likučius ir įdėkite filtrą atgal.
- Užsukite bako dangtelį.

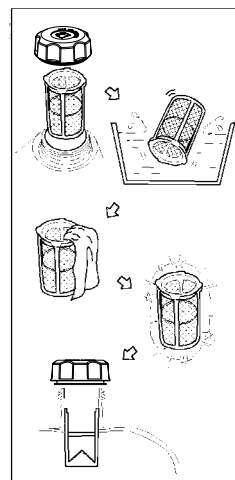

Degalų filtras (tankaus valymo filtras)*:

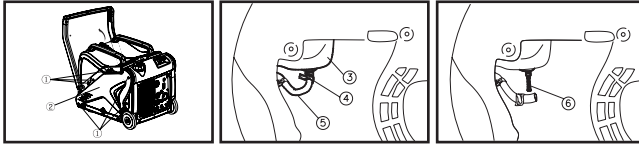

1. Išsukite sraigtus ①, nuimkite dekoratyvinį dangtelį ②, išpilkite degalus ③
2. Nuo bako nuimkite apkabą ④ ir žarną ⑤.
3. Išimkite degalų filtrą ⑥
4. Išplaukite filtrą benzinu
5. Išdžiovinkite filtrą ir įdėkite atgal į baką.
6. Uždėkite žarną ir apkabą, atverkite degalų kranelį ir patekrinkite ar jis neprateka.
7. Uždėkite dangtelį ir prisukite varžtus

*Jei yra

Sandėliavimas ir utilizavimas

Jei reikia ilgai sandėliuoti generatorių, rekomenduojama atlikti kelias profilaktines procedūras, kad jo eksploatacinės savybės nepablogėtų.

Degalų nupylimas:

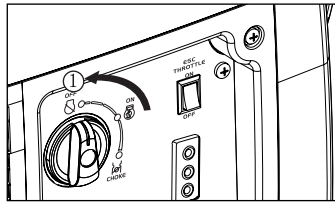

1. Pasukamą išjungėją nustatykite padėtyje «OFF» ①
2. Atsukite bako dangtelį, išimkite filtrą. Degalus iš bako išpilkite į kanistrą. Po to vėl užsukite bako dangtelį.

Atkreipkite dėmesį!

Nutekėjusius degalus nedelsiant išvalykite švari, sausu, minkštu audiniu, nes degalai gali pažeisti nudažytus paviršius ir plastmasines detales.

3. Įjunkite variklį ir leiskite jam veikt iki jis visai sustos. Variklis sustoja maždaug po 20 minučių.

Patarimas: Nepieslėdžiet generatoram strāvas patērētājus (darbs bez slodzes).

4. Išsukite sraigtus , po to nuimkite dekoratyvinį dangtelį.
5. Iš karbiuratoriaus išpilkite degalus atsukę plūdinės kameros išleidimo varžtą.
6. Pasukamą išjungėją nustatykite padėtyje «OFF».
7. Prisukite išleidimo varžtą.
8. Uždėkite dekoratyvinį dangtelį ir priveržkite varžtus

Variklis:

Nuo korozijos cilindrą, stūmoklinį žiedą ir kt. padės apsaugoti šie veiksmai:

1. Išsukite žvakę, įpilkite maždaug stalinį šaukštą motorinės alyvos SAE 10W-30 į žvakės angą ir vėl įsukite žvakę. Starteriu prasukite variklį keletą kartų (pasukamas jungiklis padėtyje «OFF»), kad variklio sienelės pasidengtų alyva.
2. Starterio rankenėlę patraukite iki pajusite pasipriešinimą, po to atleiskite ją (tai padės išvengti cilindro ir vožtuvų korozijos).
3. Nuvalykite generatoriaus išorę. Sandėliuokite generatorių sausoje, gerai vėdinamoje vietoje.

Utilizavimas:

Pakuotė pagaminta iš pakartotiniam perdirbimui tinkamų medžiagų.

Neišmeskite gaminio kartu su buitinėmis atliekomis.

Informaciją apie galimą atitarnavusių elektrinių prietaisų utilizavimą galite gauti vietinėse savivaldybėse.

Gedimų paieška

<i>Gedimas</i>	<i>Galima priežastis</i>	<i>Gedimo šalinimas</i>
Variklis neįsijungia	Degalų sistema; į degimo kamerą nepatenka degalai	- Baigėsi benzinas: patikrinkite degalų lygį bake ir papildykite - per didelis slėgis degalų bako: pasukite degalų bako dangtelio vožtuvą į padėtį «ON» - užterštas degalų filtras: išvalykite filtrą. - užterštas karbiuratorius: išvalykite karbiuratorių
	Alyvos lygio kontrolė	- Žemas alyvos lygis: papildykite variklį alyva
	Degimas	- Degimo žvakė apdegusi arba drėgna: nuvalykite priedegas ir /arba pašalinkite drėgmę. - degimo sistemos gedimas: kreipkitės į įgaliotą aptarnavimo centrą.
Generatorius negamina elektros energijos.	Elektros tinklas	- Išjunkite ir po kurio laiko vėl įjunkite nuolatinės srovės saugiklį. - Sustabdykite variklį ir po kurio laiko vėl įjunkite.

Garantija

HYUNDAI generatoriai privalomai sertifikuojami pagal Mašinų ir įrengimų saugos techninio reglamento reikalavimus. Naudojimas, techninis aptarnavimas ir sandėliavimas turi vykti tikslai pagal šios eksploataavimo instrukcijos nurodymus. Gaminio tarnavimo laikas – 5 metai. Visoms HYUNDAI prekėms taikoma 2 metų trukmės garantija, jei įstatymais nenustatyta kitaip. Garantija garantuoja trūkumų šalinimą, kuomet jie atsiradę dėl gamybos arba surinkimo defektų. Kai kuriems gaminiams taikoma ilgesnės trukmės garantija. Išsami informacija apie garantijos trukmę ir sąlygas yra nurodyta garantiniame talone.

Pagaminimo data

Hyundai gaminio serijinis numeris lentelėje ant gaminio rodo jo pagaminimo datą.

1. Gamybos metai
2. Pirma modelio pavadinimo raidė
3. Techninė informacija
4. Gamybos mėnuo
5. Serijinis numeris

15 S T 06 00001

1
2
3
4
5

Ženklavimo išaiškinimo pavyzdys: Pagaminta 2015 metų birželį.

Informacija apie gamintoją:

KOTO Industy LLC, 2300 W Sahara Ave S 800, Las Vegas, NV89102.
 Telefonas: +1 (800)-883-(5686), faksas: +1 (800)-883-(5686).

ES importuotojas: SIA «N-PRO» Mārupes 6 – 2A, Rīga, LV-1002.
 Pagaminta Kinija.

Pagaminta pagal Hyundai Corporation Korea licenciją.

Pilnas produkcijos katalogas ir įgaliojotų aptarnavimo centrų sąrašas yra:

www.hyundai-direct.com

Gaminio elektrinė schema:

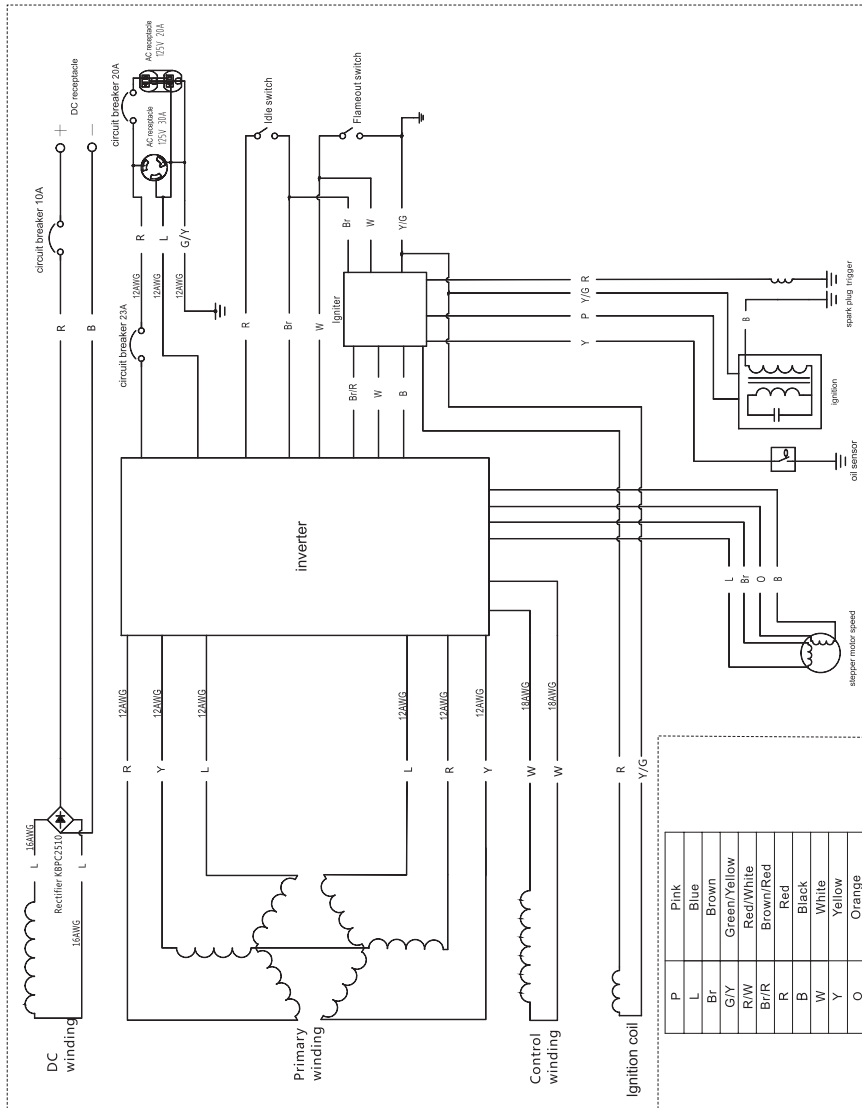

Elektrinės schemos terminai:

Primary winding	Alternatoriaus apvijos
Control winding	Inverterio bloko maitinimo apvijos
DC winding	12 V apvijos
Rectifier	Lygintuvas
Idle switch	Ekonominio režimo išjungėjas
Oil sensor	Alyvos lygio jutiklis
Ignition	Degimas
Spark plug	Degimo žvakė
Stepper motor speed	Žingsninis elektrinis variklis
AC receptacle	Lizdas 220 V
DC receptacle	12 V įtampos pajungimo anga
Flameout switch	Degimo išjungėjas
Circuit breaker	Saugiklis
Inverter	Inverterio blokas
Trigger	Alkūninio veleno padėties jutiklis
Igniter	Degimo ritė
P	Rožinis
L	Mėlynas
Br	Rudas
Y/G	Geltonas/Žalias
R/W	Raudonas/Baltas
Br/R	Rudas/Raudonas
R	Raudonas
B	Juodas
W	Baltas
Y	Geltonas
O	Oranžinis

Sisukord

1.	Sissejuhatus	82
2.	Toote kirjeldus.	82
3.	Komplekti koosseis	83
4.	Tootle üldvaade	84
5.	Ohutusjuhised.	85
6.	Seadme ettevalmistamine tööks.	86
7.	Kasutamine	88
8.	Hooldus	99
9.	Hooldus	103
10.	Rikkeotsing	104
11.	Garantii	105
12.	Tootmiskuupäev.	105
13.	Tootjateave	105
14.	Toote elektriskeem	106

Sissejuhatus

Täname, et ostsite HYUNDAI bensiinimootoriga invertergeneraatori. Käesolev juhend käsitleb teie generaatori ohutust, kasutamist ja hooldust. See sisaldab kõige uuemat trükkimise ajal kättesaadaval olnud teavet. Võtke arvesse, et mõned tootja poolt tehtud muudatused ei pruugi juhendis kajastuda. Samuti võivad pildid ja joonised tegelikust tootest erineda.

Kasutamisel esinevate probleemide korral kasutage juhendi lõpus olevat kasulikku teavet.

Enne toote kasutamist lugege tähelepanelikult läbi kogu kasutusjuhend. See aitab vältida võimalikke kehavigastusi ja seadme kahjustusi.

Toote kirjeldus

Bensiinimootoriga invertergeneraatorid HYUNDAI on elektrivarustuseks mõeldud keerulised elektrimehhaanilised tooted.

HYUNDAI bensiinigeneraatorid ei ole mõeldud kasutamiseks püsiva elektritoite allikana ja neid ei saa kasutada ebapiisava ventilatsiooniga ruumides. Kui soovite generaatorit ühendada varuseadmena oma koduvõrku, tuleb ühendus teostada kvalifitseeritud elektriku või muu vastavate oskustega spetsialisti poolt.

HYUNDAI bensiinimootoriga invertergeneraatoril on suur ressurss, kuid pidage meeles, et pikaajaliseks tõrgeteta kasutuseks tuleb järgida käesolevas juhendis märgitud hooldusreegleid.

Komplekt:

Tarnekomplekti kuulub:

- | | |
|-------------------------------|-------|
| 1. Generaator | 1 tk. |
| 2. 12 V laadimisjuhtmed | 1 tk. |
| 3. Süüteküünla võti | 1 tk. |
| 4. Õli väljalaskmise abiseade | 1 tk. |
| 5. Kruvikeeraja | 1 tk. |
| 6. Kasutusjuhend | 1 tk. |
| 7. Garantiitalong | 1 tk. |
| 8. Pakend | 1 tk. |

Tehnilised andmed

Mudel		HY 300Si
Generaator	Tüüp	Bensiinimootoriga invertergeneraator
	Sagedus (Hz)	50*
	Väljundvahelduvoolu nimipinge (V) / nimivoolutugevus (A)	230*/12,2
	Maksimaalne väljundvõimsus (kW)	3,1
	Nimiväljundvõimsus (kW)	2,8
	Võimsustegur	1
	Väljundvahelduvoolu kvaliteet	ISO 8528 G2
	Väljundalalisvoolu nimipinge (V) /nimivõimsus (A)	12 / 8,3
	Ülekoormuse kaitse 12V alalisvoolu tarbijate ühendamisel	Automaatkaitsetüliti
	Müratase 7m kaugusel (dB)	68
	Mootor	Mootor
Mootori tüüp		Ühesilindriline, 4-taktiline, õhkjahutusega, OHV (ütlaklapidega) mootor
Maht (cm ³)		212
Mootori maks. võimsus, hj/p/min		5,44/3600
Kütuse tüüp		Pliiivaba bensiin RON 95
Kütusepaagi maht (l)		9
Pidev tööaeg (nimivõimsustel) (t)		5
Õlikarteri maht (l)		0,5
Süüteküünla mudal		TORCH-F6TRC
Starter		Käsitsi
Generaatori komplekt	P/L/K (mm)	605/432/493
	Netokaal (kg)	37

*Lubatud kõrvalekalle: 5%

Toote üldvaade

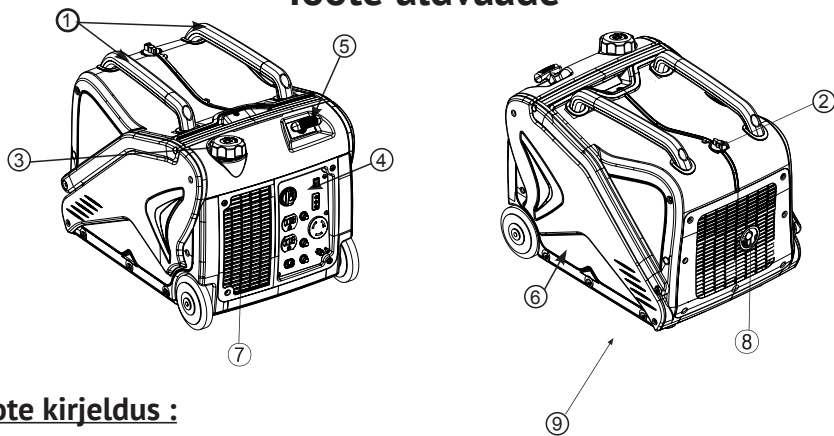

Toote kirjeldus :

- ① Transpordikäepide
- ② Kütusepaagi ventilatsiooniklapp
- ③ Kütusepaagi kork
- ④ Juhtpaneel
- ⑤ Käsistarter
- ⑥ Õli täiteava kork
- ⑦ Rest
- ⑧ Summuti
- ⑨ Süüteküünla kate

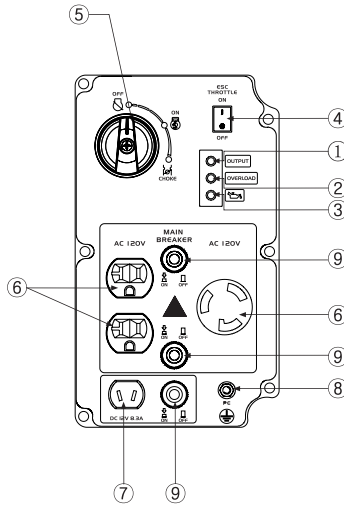

Juhtpaneel:

- ① Madala õlitaseme märgutuli
- ② Ülekoormuse märgutuli
- ③ Väljundpinge indikaator
- ④ ESC süsteemi lüliti
- ⑤ Pöördlüüti
- ⑥ Vahelduvvoolu pistikupesad
- ⑦ Alalisvoolu pistikupesad
- ⑧ Maandusklemm
- ⑨ Alalisvoolu kaitse

Ohutusjuhised

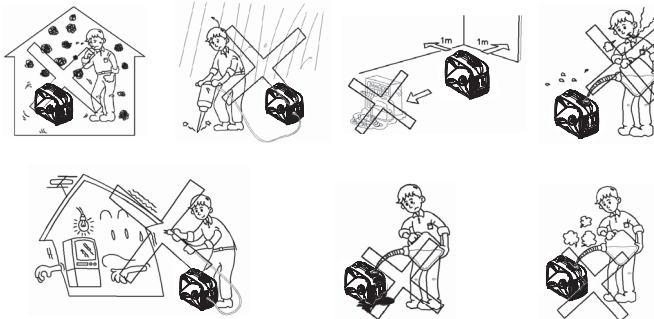



Teie isiklik turvalisus, samuti Teie ja teiste inimeste vara turvalisus on äärmiselt olulised. Lugege hoolikalt teksti märkustega: „OHT“, „ETTEVAATUST“, „TÄHELEPANU!“ j.n.e.

1. Ärge kunagi kasutage generaatorit siseruumides
2. Ärge kunagi kasutage seadet niiskes keskkonnas
3. Ärge kunagi ühendage generaatorit vahetult maja elektritoite süsteemiga
4. Seade peab olema mistahes süttivatest materjalidest vähemalt 1 meetri kaugusel.
5. Ärge kunagi suitsetage tankimise juures
6. Tankimisel ärge valage kütust tankimisavast mööda
7. SEISAKE mootor enne tankimist

Isiklik ohutus:

a) Generaatorit kasutades olge alati tähelepanelik ja ettevaatlik. Ärge kasutage seadet väsinuna, narkootikumide, alkoholi või ravimite mõju all. Tähelepanematus seadme kasutamisel võib põhjustada tõsiseid kehavigastusi.

b) Kehavigastuste, põletuste ja muude tervisekahjustuste vältimiseks ärge kunagi hingake sisse heitgaase, ärge puudutage summutit ja olge inverteri lahtiühendamisel ettevaatlik.

Põletuste oht: töö käigus mootori summuti kuumeneb. Olge ettevaatlik, vältige igasugust kokkupuudet töötava mootori summutiga.

Töökoha ohutus:

a) Hoidke töökoht puhas. Tööpiirkonna korratus ja nõrk valgustus võib põhjustada õnnetusi.

b) Vältige seadme märjakssaamist. Ärge kasutage seadet niiskes keskkonnas.

c) Mitte mingil juhul ei tohi lubada seadet kasutada lastel, isikutel, kellel puuduvad teadmised või kogemused seadme kasutamisel, samuti füüsiliste, kehaliste, sensoorsete või vaimsete puuetega isikutel ilma järelevalve või juhendamiseteta nende isikute ohutuse eest vastutava isiku poolt.

Midagi mingil juhul ärge lubage lastel seadmega mängida.

Elektriseadme:

a) Elektriseadme pistik peab sobima pistikupesaga generaatori paneelil. Keelatud on pistikupesa igasugune ümberehitus. Ärge kasutage pikendusjuhet maandatud seadmetega ühendamiseks.

b) Ärge jätke seadet vihma kätte ja niiskesse keskkonda. Vältige seadme märjakssaamist. Vee sattumine elektriseadmesse suurendab elektrilöögi ohtu.

Seadme ettevalmistamine tööks

Kütus:

Oht!

- Kütus on väga tuleohtlik ja mürgine. Enne kasutamist lugege tähelepanelikult kasutusjuhendi peatükki „OHUTUS“.
- Tankimisel jätke kütusepaaki paisumisruumi.
- Pärast tankimist veenduge, et paagi kork on korralikult kinni keeratud.

Tähelepanu!

- Möödavalatud kütus puhastage koheselt kuiva, pehme lapiga, kuna kütus võib kahjustada värvitud pindu ja plast detaile.
- Kasutage ainult pliivaba bensiini. Pliibensiini kasutamine kahjustab tõsiselt mootori sisemisi osi.

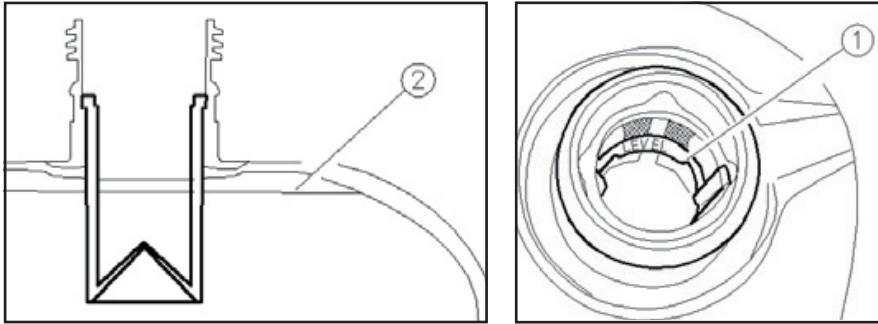

Eemaldage kütusepaagi kork ja täitke paak punase märgini.

- ① Punane märk
- ② Kütuse tase

Soovitav kütus:
Pliivaba bensiin RON 95
Kütusepaagi maht 4,0 l (1,06 ameerika gallonit, 0,88 inglise gallonit)

Mootoriõli:

Generaator tarnitakse ilma mootoriõlita. Ärge käivitage mootorit enne piisava õlikoguse tankimist.

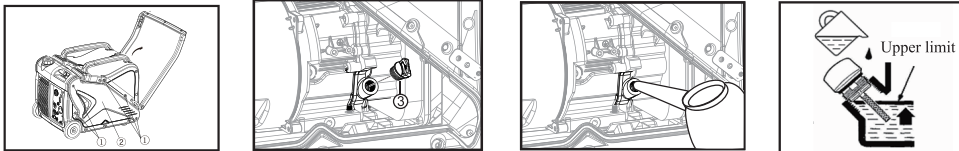

1. Asetage generaator tasasele pinnale.
2. Eemaldage poldid ①, seejärel eemaldage kate ②.
3. Eemaldage õlifiltri kork ③.
4. Valage sisse märgitud koguse soovivat mootoriõli, seejärel sulgege ja keerake kinni õlifiltri kork.
5. Paigaldage kate ja keerake poldid kinni.

Soovitav mootoriõli: SAE SJ 15W-40 Soovitav õlimark: API SE või suurem
Mootoriõli kogus: 0,5 l

Käivituseelne kontroll: **Tähelepanu!**

Kui kontrolli käigus selgub, et mõni seadme osa ei tööta korralikult, siis tuleb see osa enne generaatori käivitamist üle vaadata ja remontida. Omanik vastutab oma generaatori tehnilise seisukorra eest. Generaatori olulised komponendid võivad hakata kiiresti ja ootamatult lagunema, isegi siis, kui generaatorit ei kasutata.

Märkus: Generaatorit tuleb kontrollida iga käivitamise eel.

Kütus (vt. peatükki „Kütus“)

- Kontrollige kütuse taset kütusepaagis.
- Vajadusel lisage kütust.

Mootoriõli (vt. peatükki „Mootoriõli“)

- Kontrollige mootoriõli taset mootoris.
- Vajadusel lisage soovitatud õli kindlaksmääratud tasemeni.
- Kontrollige õlilekete puudumist generaatoris.
- Kontrollige seadme tööd.
- Vajadusel lisage soovitatud õli kindlaksmääratud tasemeni.
- Vajadusel pöörduge HYUNDAI poolt volitatud teenindusse.

Kasutamine

Ühendamine maja voluvõrku: **Tähelepanu!**

Generaatori ühendamisel maja voluvõrku tuleb tagada, et generaatori vool ei jõuaks väliselektrivõrku.

Kui soovite ühendada generaatorit varuseadmena oma koduvõrku, tuleb ühendus teostada kvalifitseeritud elektri poolt vastavalt kohalikele seadustele ja normidele. Vale paigaldus võib põhjustada generaatori rikke, elektrilöögi või tulekahju.

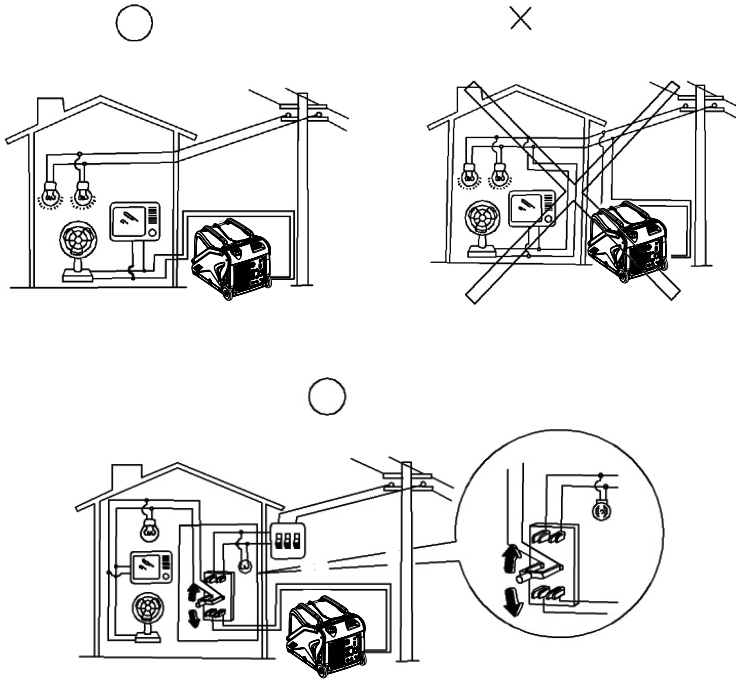

Generaatori maandamine:

Mittevastavate või defektsete elektriseadmete kasutamisest või mittenouetekohasest elektritarbimisest põhjustatud elektrilöövide vältimiseks tuleb generaator maandada kvaliteetse isoleeritud maanduskaabli abil.

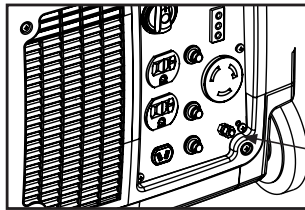





maandusklemm

Tähelepanu!

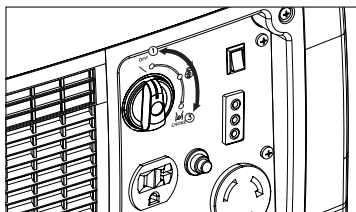
Veenduge, et juhtpaneel, võre ja tuulutusavad inverteri alaosas on piisava jahutusega ning sinna ei ole sattunud prahti, mustust ega vett. Ventilatsiooniavasse sattumisel võivad need kahjustada mootorit, inverterit või generaatorit. Ärge transportige, hoiustage ega kasutage generaatorit muude asjade lähedal. See võib põhjustada generaatori rikke, või lähedal asuvate esemete kahjustamise generaatori lekke tõttu.

Juhtimine: Pöördlüli



- ① Asend  „VÄLJAS“; Süüde on välja lülitatud. Kütusekraan on suletud. Mootor ei käivitu. See lüli asend on ette nähtud generaatori hoiustamiseks.
- ② Asend  „SEES“; Süüde on sisse lülitatud. Kütusekraan on avatud. Karburaatori õhuklapp on avatud. Mootor on valmis käivitamiseks. Lüli põhiline tööasend.
- ③ Asend  „KÜLMKÄIVITUS“; Keerake pöördlüli asendisse „KÜLMKÄIVITUS“ ③ Süüde on sisse lülitatud. Kütusekraan on avatud. Karburaatori õhuklapp on külmkäivituseks suletud. Mootorit saab käivitada. See õhuklapi asend on mõeldud külma mootori käivitamiseks.

Märkus: Sooja mootori käivitamisel peab pöördlüli olema asendis 2.

Madala õlitaseme märgutuli (punane tuli):

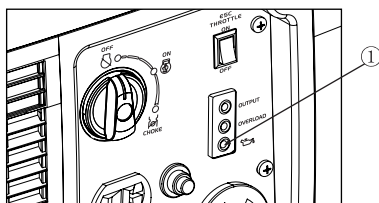

ui õlitase langeb alla lubatud taseme, lülitub sisse madala õlitaseme märgutuli ① ning mootor seiskub automaatselt. Märkus: Kui mootor sureb välja või ei käivitu, keerake mootori lüli asendisse „SEES“ ja tõmmake käsistarterist.

Kui mõne sekundi jooksul vilgub madala õlitaseme märgutuli, ei ole mootoris küllaldaselt õli. Lisage õli ja käivitage mootor uuesti.

Ülekoormuse märgutuli (punane tuli):

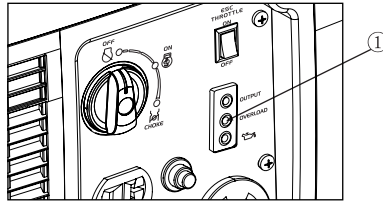

Ülekoormuse märgutuli ①, süttib ühendatud elektriseadme ülekoormuse, inverteri juhtseadme ülekuumenemise või inverteri väljundvahelduvvoolu pinge tõusmise puhul. Sellisel juhul lülitub elektrivoolu genereerimise lõpetamiseks sisse vahelduvvoolu kaitse, et kaitsta generaatorit ja kõiki sellega ühendatud elektriseadmeid. Vahelduvvoolu märgutuli (roheline) kustub ja ülekoormuse märgutuli (punane) jääb põlema, kuid mootor ei seisku. Ülekoormuse märgutule süttimisel ja elektritootmise lõppemisel toimige järgmiselt:

1. Lülitage kõik ühendatud seadmed välja ja seisake mootor.
2. Vähendage ühendatud elektriseadmete koguvõimsust generaatori nimivõimsuseni.
3. Kontrollige ummistuse olemasolu jahutussüsteemi õhusisendis ja juhtseadme ümber. Kõrvaldage ummistus (selle olemasolul).
4. Pärast kontrollimist käivitage mootor. Märkus: Ülekoormuse märgutuli võib süttida vaid esimeseks paariks sekundiks tugevat käivitusvoolu vajavate elektriseadmete sisselülitamisel, näiteks kompressori või sukelpumba puhul. Tegemist ei ole rikkega.

Ülekoormuse märgutuli (punane tuli):

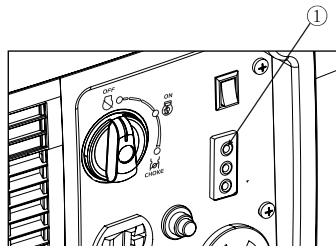

Vahelduvvoolu märgutuli ① süttib, kui mootor käivitub ja generaator toodab energiat.

Alalisvoolu kaitse:

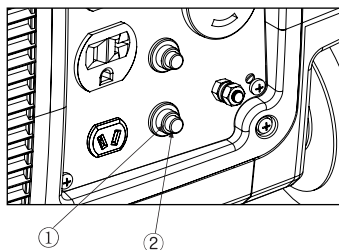

Alalisvoolu kaitse lülitub automaatselt asendisse «VÄLJAS»^②, kui generaatoriga ühendatud seade töötab ja vool ületab arvestuslikku suurst. Selle tarbija uuesti sisse lülitamiseks lülitage sisse alalisvoolu kaitse, vajutades kaitsme nupu asendisse «SEES»^①

- ① «SEES» Alalisvool väljundis.
- ② «VÄLJAS» Väljundis ei ole alalisvoolu.

Tähelepanu!

Alalisvoolu kaitsme väljalülitamisel vähendage ühendatud seadme võimsust nii, et see oleks generaatori nimiväljundvõimsusest madalam. Kui alalisvoolu kaitse lülitub uuesti sisse lubatud tarbimisvõimsusel, lõpetage viivitamatult generaatori kasutamine ja pöörduge HYUNDAI poolt volitatud teenindusse.

ESC süsteem:

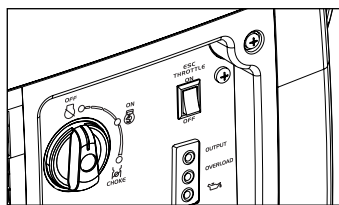

- ① «SEES»

Kui ESC lüliti on asendis „SEES“, hoia piiraja mootori pöördeid vastavuses tarbitava võimsusega. See vähendab kütusekulu ja mürataset.

- ② «VÄLJAS»

Kui ESC lüliti on asendis «VÄLJAS», töötab mootor arvestusliku pöörete arvuga minutis (4500 p/min), sõltumata külgeühendatud koormuse väärtusest .

Märkus: Suurt käivitusvoolu tarbivate elektriseadmete kasutamisel tuleb ESC lüliti seada asendisse „VÄLJAS“.

Kütusepaagi kork:

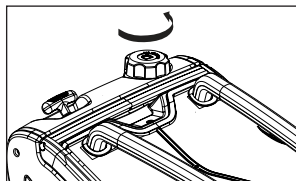

Kütusepaagi korki eemaldamiseks pöörake seda vastupäeva.

Maandusklemm:

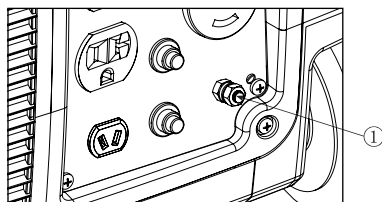

Maandusklemm ① on mõeldud maanduse ühendamiseks, et vältida elektrilööki. Kui elektriseade on maandatud, peab ka generaator olema alati maandatud.

Kasutamine:

Tähelepanu!

Ärge kunagi kasutage generaatorit siseruumides, kuna see võib kiiresti põhjustada teadvuse kaotuse ja surma. Töötage ainult hästi ventileeritavas kohas.

Tähelepanu!

- Generaator tarnitakse ilma mootoriõlita. Ärge käivitage mootorit enne piisava õlikoguse tankimist.
- Õli lisamisel ärge kallutage generaatorit. See võib põhjustada õli ülevoolu ja mootori kahjustamist.

Märkus: Normaalingimuste korral saab generaatorit kasutada nimiväljundvõimsusega.

«Normaalingimused»:

- Ümbritsev temperatuur 25C°
- Atmosfäärirõhk 100 kPa
- Suhteline õhuniiskus 30%

Elektrigeneraator väljundvõimsus varieerub temperatuuri, kõrguse (suuremal kõrgusel on õhurõhk madalam) ja niiskustaseme muutumisel. Elektrigeneraatori väljundvõimsus väheneb, kui temperatuur, kõrgus ja niiskus on tavatingimustest suuremad. Lisaks tuleb generaatori kinnistes ruumides kasutamisel koormust vähendada, kuna see mõjutab seadme jahutamist.

Mootori käivitamine:

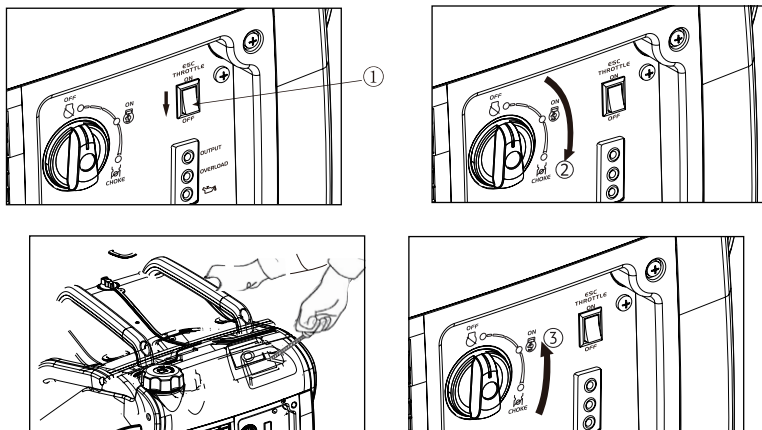

1. Seadke ESC lüliti asendisse «VÄLJAS» ①.
2. Pöörake pöördlüli asendisse «KÜLMKÄIVITUS» ②, Märkus: Kui mootor on soe, seadke pöördlüli asendisse «SEES» ③.
3. Tõmmake aeglaselt starteri käepidemest, kuni tunnete takistust, seejärel tõmmake seda sujuvalt, kuid kiiresti kuni lõpuni. Seejärel laske starteri käepide tagasi algasendisse. Märkus: Hoidke generaatori transpordisangast tugevalt kinni, et vältida seadme ümberkukkumist käsistarteriga käivitamisel.
4. «Pärast mootori käivitumist laske mootoril soojeneda seni, kuni ta enam ei seisku pöördlüli pöörämisel asendisse «SEES».

Märkus: Kui ESC lüliti on mootori käivitamisel asendis „SEES“ ja generaator ei ole tarbijatega ühendatud:

- väliskeskonna temperatuuril alla 0° (32°), peab mootor pöörete arvu puhul 4500 p/min töötama soojenemiseks 5 minutit;
- väliskeskonna temperatuuril alla 5° (41°) peab mootor pöörete arvu puhul 4500 p/min töötama soojenemiseks 3 minutit
- seejärel töötab ESC süsteem tavarežiimis, kui lüliti on asendis «SEES».

Mootori seiskamine:

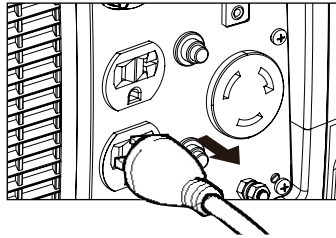

1. Ühendage tarbijad generaatorist lahti.
2. Jätke generaator 3-4 minutiks tööle.
3. Pöörake ESC lüliti asendisse „VÄLJAS” ①.

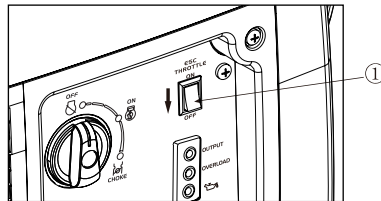

4. Pöörake pöördlüli asendisse „VÄLJAS” ②,
 - a) Süüde on välja lülitatud.
 - b) Kütuse etteandmine on välja lülitatud.

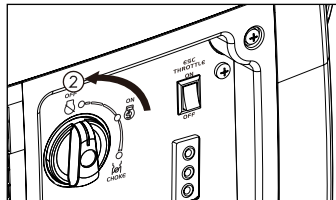

Tähelepanu!

Generaatori käivitamisel ja seiskamisel peavad tarbijad olema lahti ühendatud.

Tarbijad võib generaatoriga ühendada alles pärast generaatori soojenemist, st 4-5 minutit pärast mootori käivitamist. Töö lõpetamisel tuleb tarbijad generaatorist lahti ühendada ning jätta generaator tööle 4-5 minutiks. Alles seejärel seisata mootor.

Generaatori mootori käivitamine külgeühendatud tarbijatega võib põhjustada generaatori rikke.

Vahelduvvoolu tarbijate ühendamine:

Tähelepanu!

Enne ühendamist veenduge, et kõik elektriseadmed on välja lülitatud.

- Enne elektriseadmete ühendamist generaatoriga veenduge, et kõik elektriseadmed, sh toitejuhtmed ja pistikud, on heas seisukorras.
- Veenduge, et tarbijate koguvõimsus ei ületaks antud generaatori mudeli maksimumvõimsust.

Märkus: Veenduge, et generaator on maandatud. Kui elektriseadmed on maandatud, peab ka generaator olema alati maandatud.

1. Käivitage mootor.
2. Seadke ESC lüliti asendisse „SEES”.
3. Ühendage pistik vahelduvvoolu pessa.
4. Veenduge, et vahelduvvoolu märgutuli põleb.
5. Lülitage elektriseadmed sisse.

Märkus: Mootori kiirendamiseks nimipöoreteni peab ESC lüliti pöörama asendisse «VÄLJAS». Mitme elektritarbija ühendamisel generaatoriga pidage meeles, et kõigepealt tuleb ühendada suurima käivitusvooluga tarbija ja viimasena - väikseima käivitusvooluga tarbija.

Aku laadimine 12V pistikupesast:

Märkus: Generaatori alalisvoolu nimipinge on 12 V.

- Esiteks Käivitage Mootor Ja Seejärel Ühendage Generaator Akuga Laadimiseks.
- Enne Laadimist Veenduge, Et Alalisvoolu Kaitse On Sisse Lülitatud.
-

1. Käivitage mootor.
2. Ühendage laadimiseadme punane klemm aku positiivse (+) klemmiga.
3. Ühendage laadimiseadme must klemm aku negatiivse (-) klemmiga.
4. Akude laadimise alustamiseks pöörake ESC lüliti asendisse „VÄLJAS”.

Tähelepanu!

- Veenduge, et laadimise ajal on ESC lüliti välja lülitatud.
- Veenduge, et punane klemm on ühendatud aku positiivse (+) klemmiga ja must klemm aku negatiivse (-) klemmiga.
- Ärge klemme omavahel vahetage.
- Ühendage laadimiseadme juhtmed aku klemmidega kindlalt, et nad ei tuleks vibratsiooni tõttu või muudel põhjustel lahti.
- Aku laadimisel järgige aku kasutusjuhendis ette nähtud aku laadimise korda.
- Alalisvoolu kaitse lülitub automaatselt välja, kui laadimisvool on nimivoolust suurem. Aku laadimise uuesti sisse lülitamiseks lülitage sisse alalisvoolu kaitse, vajutades kaitsme nupu asendisse „SEES”. Kui alalisvoolu kaitse lülitub uuesti välja, lõpetage viivitamatult laadimine ja pöörduge HYUNDAI poolt volitatud teenindusse. **Märkus:** Laadimise lõpetamise kindlakstegemiseks järgige kasutusjuhendi juhiseid.

- Selleks, et kindlaks teha, kas aku on täielikult laetud, mõõtkte elektrolüüdi tihedust. Täielikult laetud aku elektrolüüdi tihedus on 1,26-1,28 g/cm³.
- Aku ülelaadimise vältimiseks on soovitatav kontrollida elektrolüüdi tihedust vähemalt kord tunnis.

Tähelepanu!

Laadimise ajal ei tohi suitsetada ja ühendada akut lahti.

Sädemetest võivad süttida akut laadimisel eralduvad gaasid.

Aku elektrolüüt on mürgine ja ohtlik. See võib põhjustada tõsiseid põletusi jne., kuna sisaldab väävelhapet. Vältige elektrolüüdi sattumist nahale, silma ja riieetele.

Esmaabi:

VÄLINE - Loputada veega.

SISEMINE Juua ohtralt joogivett või piima. Seejärel juua piima magneesiumhüdroksiidiga, lahtiklopitud munaga või taimeõliga. Viivitamatult pöörduda arsti poole.

SILMAD: Pesta veega 15 minutit ja viivitamatult pöörduda arsti poole.

Akud eritavad plahvatusohtlikke gaase. Vältige sädemeid, leeki, põlevaid sigarette jne. Akut võib kasutada ainult ventileeritavas ruumis. Akude läheduses töötades kandke alati kaitseprille.

HOIDKE AKUSID LASTELE KÄTTESAAMATUS KOHAS.

Elektritarbijate ühendamine:

Ühendatavad elektritarbijad jagunevad kahte põhitüüpi:

1. Aktiivsed (resistiivsed e. oomilised). St, nendes seadmetes tarbitav energia muundub soojuseks. Näited: hõõglambid, küttekehad, pliidid, triikraud jne.
2. Reaktiivsed (induktiivsed, mahtuvuslikud). Näited: elektrimootori mähis (induktiivne), kondensaator (mahtuvuslik). Reaktiivtarbijate energia muudetakse mitte ainult soojuseks - osa sellest kulutatakse muuks otstarbeks, näiteks elektromagnetväljade tekitamiseks.

Induktiivtarbija ühendamisel kaasneb lisaks ka reaktiivtarbija käivitusvool. See on vool, mida mootor tarbib võrgust käivitamisel. Käivitusvool võib olla mitmeid kordi suurem mootori nimivoolust. See on ühendatud tarbija üks karakteristikutest. Käivitusvoolu koefitsient võib varieeruda vahemikus 1 - 7. Suurim käivitusvool on asünkroonmootoritel, süvaveepumpadel. Käivitusvool on eranditult reaktiivtarbijate omapära.





Lisaks tuleb arvestada energiatarbijat iseloomustavat võimsuse parandustegurit. Näiteks elektritööriistade kollektoriga sünkroonmootorid.

Nimiväljundvõimsus:

Generaatori kasutamisel veenduge, et tarbitav võimsus vastaks generaatori nimivõimsusele. Vastasel juhul võite kahjustada generaatorit.

Tähelepanu!

Elektrimootoritega induktiivtarbijatel on kõrge käivitusvool (vt. tabel allpool). Tarbijate ühendamisel arvestage võimsusteguriga!

Vahelduvvool				DC 
Võimsustegur	1	0,8–0,952	0,4–0,75	
Generaatori nimiväljundvõimsus	2800 W	2240 W	1120 W	Nimipinge 12V

Märkus: Tarbimisvõimsus märgitakse seadmete üksteisest sõltumatu kasutamise puhul.

- Samaaegselt võib tarbida vahelduvvoolu ja alalisvoolu, tkuid tarbimise koguvõimsus ei tohi ületada nimiväljundvõimsust.

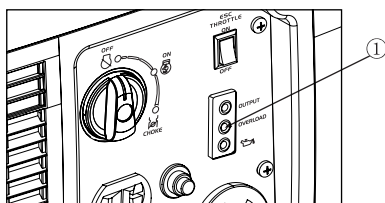

VÄLISKESKKOND:

Generaatori nimiväljundvõimsus		2800 W
Sagedus	Võimsustegur	
Vahelduvvool	1,0	2800 W
Vahelduvvool	---	96 W (12 V/8,3 A)

- Ülekoormuse märgutuli ① süttib, kui tarbitav koguvõimsus ületab generaatori nimiväljundvõimsuse.

Tähelepanu!

- Vältige generaatori ülekoormamist! Summaarne tarbitav võimsus ei tohi ületada lubatud väljundvõimsust. Ülekoormus kahjustab generaatorit.
- Generaatori kasutamisel mikroprotsessoriga varustatud seadmete, arvutite, täppisriistade ja laadijate elektritoiteks tuleb generaatorit hoida piisavalt kaugel, et vältida elektromagnetilist mõjutust.

Hooldus

Generaatori mootorit peab õigeaegselt hooldama, et tagada mootori ohutu, tõrgeteta kasutamise. Allpool on hooldustabel, mida tuleb järgida.

Toiming / Sagedus		Iga käivitamise puhul	Kord kuus või 20 töötunni järel;	Kord kuus või 50 töötunni järel	Kord aastas või 100 töötunni järel
Mootoriõli	Taseme kontroll/lisamine	✓			
	Vahetus		✓	✓	
Õhufilter	Kontroll	✓			
	Puhastus		✓		
Süüteküünal	Kontroll			✓	✓
	Vahetus		Iga 250 töötunni järel		
Sädemepüüdja	Puhastamine			✓	
Klapid*	Kontroll/reguleerimine				✓
Kütusepaagi filter ja kütusefilter	Puhastus				✓
Kütusevoolik	Kontroll	Iga 2 aasta tagant			
Mootori välimised osad	Puhastamine tahmast	Iga 125 töötunni järelm			
* Nimetatud hooldustöö tuleb teha volitatud teeninduses					

Tähelepanu!

- Kui mootor töötab sageli suure koormusega, vahetage õli iga 25 tunni tagant
- Kui mootor töötab sageli tolmustes või muudes saastatud tingimustes, puhastage filterelementi iga 10 töötunni järel, vajadusel vahetage iga 25 töötunni järel.

Süüteküünla kontroll:

Süüteküünal on oluline mootori osa ja nõuab perioodilist kontrolli.

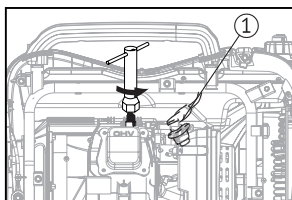

1. Eemaldage kate ①, sisestage küünlavõti küünlaavasse.
2. Keerake süüteküünal välja.
3. Kontrollige süüteküünla värvi ja eemaldage tahm. Elektroodi värv peab olema helepruun.

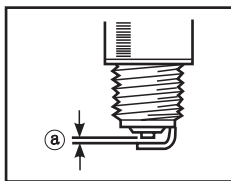

4. Kontrollige süüteküünla tüüpi ja elektroodide vahet.

Süüteküünla standard:
F6RTC
Vahemik: 0,7-0,8 mm

Soovitus: Elektroodide vahemikku @ tuleb mõõta küünla sondiga ja vajadusel reguleerida vastavalt spetsifikatsioonile.

5. Keerake süüteküünal oma kohale ja pingutage.

Süüteküünla pingutusmoment: 12,5 N*m

Soovitus: Dünamomeetrilise võtme puudumisel võib pingutusmomenti arvutada ligikaudselt - $\frac{1}{4}$ - $\frac{1}{2}$ pööret pärast täielikku kinnikeeramist sõrmedega. Samas soovitame tungivalt süüteküünalt pingutada ainult dünamomeetrilise võtme abil.

6. Paigaldage kate.

Karburaatori reguleerimine:

Karburaator on mootori lahutamatu osa. Karburaatori reguleerimise tuleb usaldada ainult meie poolt volitatud teenindustele

Õlivahetus:

Enne õlivahetust tuleb mootorit mõned minutid soojendada.

Põletuste vältimiseks vältige kokkupuudet kuuma õliga!

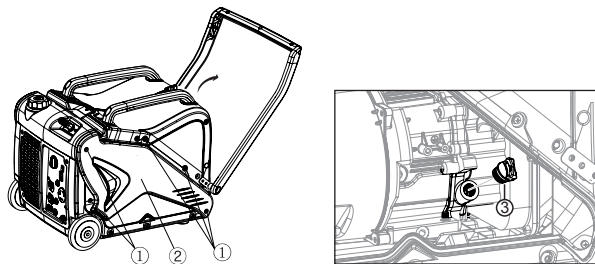

1. Asetage generaator tasasele pinnale ja soojendage mootorit paar minutit. Seejärel seisake mootor ja seadke pöördlüli ning kütusepaagi õhutuskapp asendisse „VÄLJAS“
2. Eemaldage poldid ① ja dekoratiivne kate ②
3. Eemaldage õli täiteava kork ③
4. Asetage mootori alla kanister. Kallutage generaatorit nii, et õli voolaks täielikult välja.
5. Asetage generaator tagasi tasasele pinnale. Ärge kallutage generaatorit õli lisamisel, kuna see võib põhjustada õli lisamist üle normi ja kahjustada mootorit.
6. Valage õli ülemise tasememärgini.

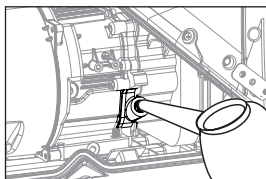

Soovitav mootoriõli: SAE SJ 15W-40

Soovitav mootoriõli klass: API SE või suurem

Täitemaht: 0,5 l.

7. Puhastage kork ja mahavalgunud õlitilgad (kui on) ning veenduge, et karterisse ei ole sattunud võõrkehi.
8. Keerake õli täiteava kork kinni.
9. Paigaldage dekoratiivne kate ja keerake poldid kinni.

Õhufiltri hooldus:

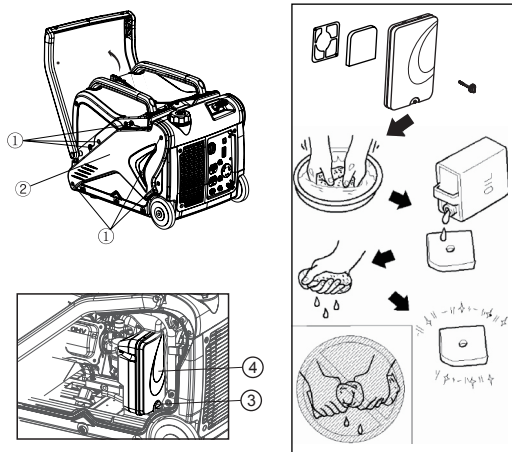

1. Keerake poldid ① välja ja eemaldage dekoratiivne kate ②
2. Keerake poldi lahti ③ ja eemaldage õhufiltri kate ④
3. Võtke välja filtrikäs.
4. Peske seda seebiveega ja kuivatage hoolikalt.
5. Immutage filtrikäsna õliga ja väänake üleliigne õli välja. Käsna peab olema õlist niiske, kuid õli ei tohi sellest välja tilkuda.

Tähelepanu!

Olge õli välja väänamisel ettevaatlik. Ärge väänake filtrikäsna liiga tugevalt, kuna see võib rebeneda.

6. Paigaldage filtrikäsna tagasi õhufiltri korpusesse.

SOOVITUS: veenduge, et filtrikäsna oleks asetatud õhufiltri korpuses täpselt ja tihedalt oma kohale, ilma õhuleketeta. Ärge kunagi käivitage mootorit ilma filtrikäsna, kuna see suurendab mootori kulumist ja põhjustab mootoririkkeid.

7. Paigaldage õhufiltri kate ja keerake poldid kinni.
8. Paigaldage dekoratiivne kate ja keerake poldid kinni.

Summuti ekraan ja sädemepüüdja:

Tähelepanu!

Mootor ja summuti lähevad töötamise ajal väga tuliseks. Ärge puudutage neid enne jahtumist!

1. Eemaldage poldid ①, ja tõmmake kate enda poole ②

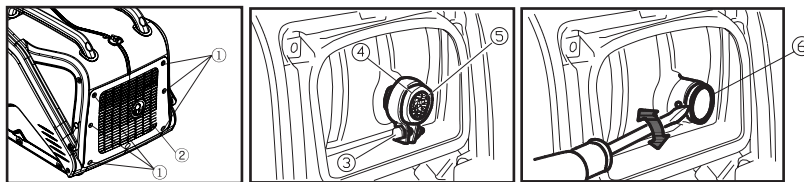

2. Laske kruvi ③ lõdvamaks ja eemaldage summuti kate ④, summuti ekraan ⑤) ja sädemepüüdja ⑥.
3. Metallharjaga puhastage tahm ekraanilt ja sädemepüüdjalt.

Tähelepanu!

Puhastage ekraani ja sädemepüüdjat ettevaatlikult, et vältida nende vigastamist.

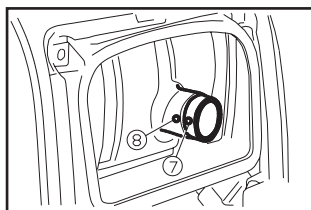

4. Kontrollige ekraani ja sädemepüüdjat vigastuste osas. Vigastuste olemasolul asendage detailid uutega.
5. Paigaldage sädemepüüdja. SOOVITUS: Ühendage sädemepüüdja fiksaator ⑦ väljalasketoru avaga ⑧.
6. Paigaldage ekraan ja kate.
7. Paigaldage dekoratiivne kate ja keerake poldid kinni.

Kütusepaagi filter:

Uzmanību!

Ar benzīnu nedrīkst strādāt atklātas liesmas tuvumā, kā arī šajā laikā nedrīkst smēķēt.

1. Noņemiet tvertnes vāciņu un izņemiet filtru.
2. Izskalojiet filtru ar benzīnu.
3. Noslaukiet lieko benzīnu un uzstādiet atpakaļ filtru.
4. Pievelciet tvertnes vāciņu.

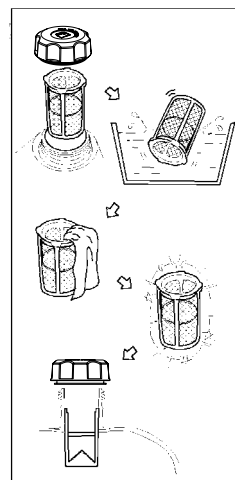

Kütusefilter (peenfilter)*:

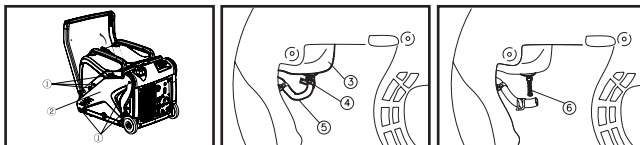

1. Eemaldage poldid ①, ja dekoratiivne kate ②, laske kütus välja ③
2. Eemaldage klamber ④ ja kütusepaagilt voolik ⑤.
3. Võtke kütusefilter ⑥ välja.
4. Peske filtrit bensiiniga.
5. Kuivatage filter ja asetage tagasi kütusepaaki
6. Paigaldage voolik ja klamber tagasi oma kohale, avage kütusepaagi kraan ja kontrollige seda lekete suhtes.
7. Paigaldage kate ja keerake poldid kinni

*Kui see on paigaldatud

Hooldus

Enne generaatori pikaajalist hoiustamist on soovitatav teha mõned ennetavad toimingud toote kasutusomaduste halvenemise ärahoidmiseks.

Kütuse väljakallamine:

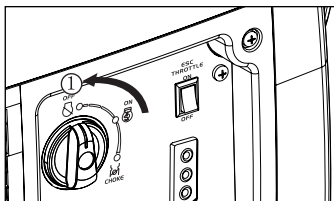

1. Seadke pöördlüli asendisse «VÄLJAS» ①.
2. Keerake lahti kütusepaagi kork ja eemaldage filter. Kallake kütus paagist kanistrisse. Seejärel keerake kütusepaagi kork kinni.

Tähelepanu!

Mahavoolanud kütus puhastage koheselt kuiva, pehme lapiga, kuna kütus võib kahjustada värvitud pindu ja plast detaile. Ijunkite variklj ir leiskite jam veikt iki jis visai sustos.

3. Käivitage mootor ja laske sellel töötada kuni täieliku seiskumiseni. Mootor seiskub umbes 20 minuti pärast.

Soovitus: Ärge ühendage generaatoriga elektritarbijaid (koormuseta töö).

4. Keerake lahti poldid ja eemaldage dekoratiivne kate.
5. Laske kütus karburaatorist välja ujukikambri väljalaskepoldi osalise lahtikeeramisega.
6. Seadke pöördlüli asendisse «VÄLJAS».
7. Keerake väljalaskepolt uuesti kinni.
8. Paigaldage dekoratiivne kate ja keerake poldid kinni.
9. Pärast mootori täielikku jahtumist keerake kütusepaagi korki õhuklapp asendisse «VÄLJAS».

Mootor:

Tehke järgmised sammud, et kaitsta korrosiooni eest silindrit, kolvirõngaid jms.

1. Eemaldage süüteküünal, seejärel valage umbes supilusikatäis mootoriõli SAE 10W-30 künlaavasse ja paigaldage süüteküünal tagasi oma kohale. Starteri abil pöörake mootorit mõned korrad (pöördlüliti peab olema asendis «VÄLJAS»), et silindri seinad kattuksid õliga.
2. Tõmmake starteri käepidet seni, kuni tunnete kompressiooni, seejärel laske käepide lahti (see toiming aitab vältida silindrite ja klappide korrosiooni).
3. Puhastage generaatori välispind. Hoidke generaatorit kuivas, hästi ventileeritavas kohas.

Kasutuselt kõrvaldamine:

Pakend on valmistatud taaskasutuseks sobivatest materjalidest.

Ärge visake toodet välja koos olmejäätmetega.

Teave elektriseadmete kasutuselt kõrvaldamise võimaluste kohta pärast kasutusea lõppu saate kohalikust omavalitsusest.

Rikkeotsing

<i>Rike</i>	<i>Võimalik probleem</i>	<i>Rikke kõrvaldamine</i>
Mootor ei käivitu	Kütusesüsteem; kütus ei jõua põlemiskambrisse	-- Bensiin on otsas: kontrollige kütuse taset paagis ja vajadusel lisage kütust - Liigne surve kütusepaagis: Keerake kütusepaagi korgi klapp asendisse „SEES”. - saastunud kütusefilter: puhastage filter. - saastunud karburaator: puhastage karburaator.
	Õlitaseme kontroll	- Õlitase madal: lisage mootorisse õli.
	Süüde	-Süüteküünal on niiske või tahmunud: puhastage tahmast ja / või kuivatage -süütesüsteemi rike: pöörduge tootja volitatud teenindusse.
Generaator ei tooda elektrit	Elektrisüsteemi rike	- Lülitage alalisvoolu kaitse välja ja mõne aja pärast lülitage see uuesti sisse. - Seisake mootor ja mõne aja pärast käivitage see uuesti.

Garantii

HYUNDAI generaatorid läbivad kohustusliku sertifitseerimise vastavalt direktiividele CE, GS ja TRSME. Seadme kasutamine, hooldus ja hoiustamine peavad toimuma vastavalt käesolevale kasutusjuhendile. Toote kasutamisega on 5 aastat. Kõikide Hyundai toodete garantiaeg on 2 aasta, kui seadus ei sätesta muud garantiaega. Garantii katab tootmise või kokkupaneku defektidest tingitud rikete kõrvaldamise. Mõningatele toodetele laieneb pikem garantiaeg. Põhjalikum teave garantiaja ja garantiitingimuste kohta on märgitud garantiialongis.

Tootmiskuupäev

Hyundai toote seerianumber andmesildil sisaldab teavet tootmiskuupäeva kohta

1. Tootmisaasta
2. Toote nimetuse esimene täht
3. Tehniline info
4. Tootmiskuu
5. Seerianumber

15 S T 06 00001

1 2 3 4 5

Näite tõlgendamine: toodetud juunis 2015.

Tootjateave:

KOTO Industry LLC, 2300 W Sahara Ave S 800, Las Vegas, NV89102.
Tel: +1 (800)-883-(5686), faks: +1800-883-(5686).

Importija Euroopa Liidus: SIA «N-PRO» Mārupes 6 – 2A, Rīga.
Toodetud Hiinas.
Toodetud Hyundai Corporation'i Korea litsentsi alusel.

Täieliku toodete kataloogi ja volitatud teeninduste loetelu leiate aadressil:

www.hyundai-direct.com

Toote elektriskeem:

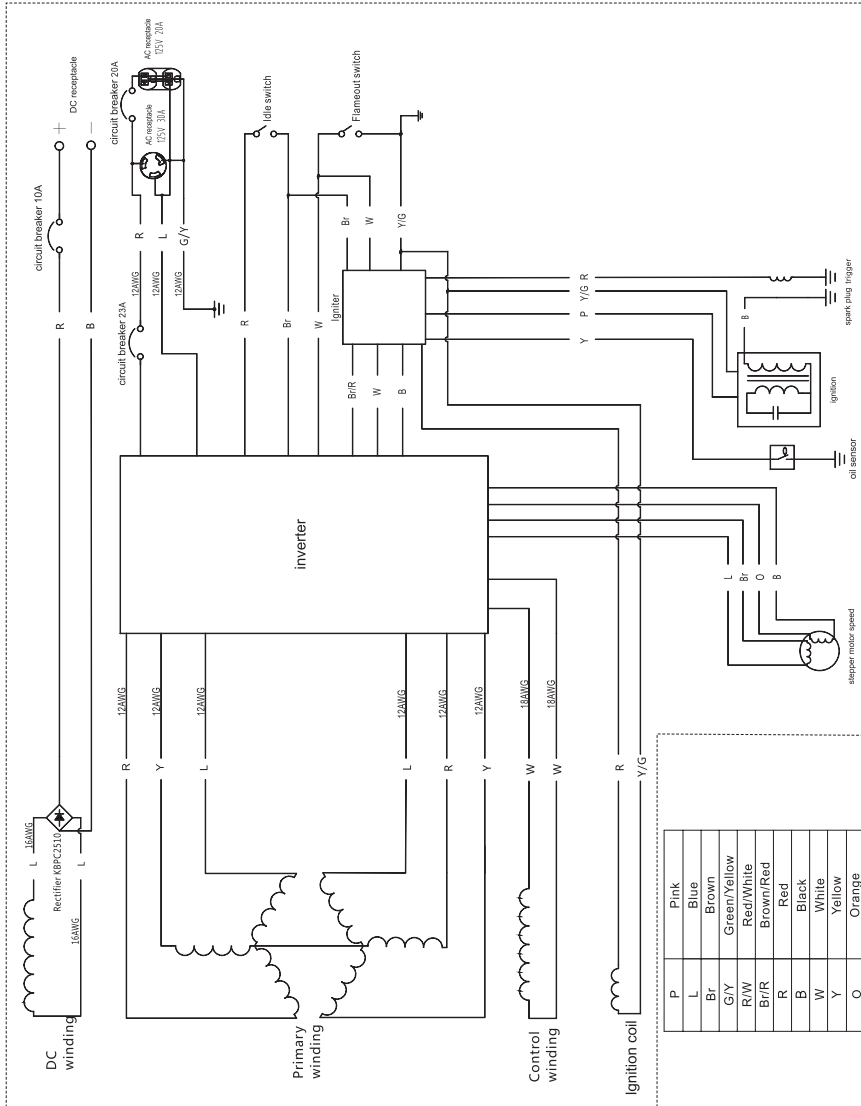

Elektriskeemi legend:

Primary winding	Alternaatori primaarmähis
Control winding	Kontrollmähis
DC winding	12V alalisvoolu mähis
Rectifier	Alaldi
Idle switch	Kokkuhoiurežiimi lüliti
Oil sensor	Õlitaseme andur
Ignition	Süüde
Spark plug	Süüteküünal
Stepper motor speed	Elektriline samm-mootor
AC receptacle	220V pistikupesa
DC receptacle	12V pistikupesa
Flameout switch	Süüte lüliti
Circuit breaker	Kaitse
Inverter	Inverteriplokk
Trigger	Väntvõlli asendi andur
Igniter	Süütepool
P	Roosa
L	Sinine
Br	Pruun
Y/G	Kollane/roheline
R/W	Punane/valge
Br/R	Pruun/punane
R	Punane
B	Must
W	Valge
Y	Kollane
O	Oranž

HYUNDAI

KOTO Industry LLC, USA / КОТО Индастри ЛЛК, США
SPR Industry AG, Switzerland / СПР Индастри АГ, Швейцария

EU Importer/EU Importeur/ ES Importētājs / Importija Euroopa/ ES importuotojas:
SIA «N-PRO» Mārupes 6 - 2A, Rīga, Latvia, LV-1002

Импортер в РФ:
ООО «Сити Торг», Россия, г. Москва, 125315, ул. Часовая 28, стр. 4
Товар сертифицирован в РФ.

Импортер в РБ:
ООО «ДесяткаСтрой-импэкс», Республика Беларусь, г. Минск, 220040,
ул. Богдановича 112
Товар сертифицирован в РБ.

Импортер в Україні:
Товариство з обмеженою відповідальністю «Візард Технікс» 03680,
Україна, м. Київ, Столичне шосе 100
Товар відповідає технічним регламентам для даного виду продукції.



Made in PRC/ Hergestellt in China/ Ražots Ķīnā/ Toodetud Hiinast/ Pagaminta Kinija/ Сделано в КНР/
Виготовлено в Китаї/ Қытайда жасалған

www.hyundai-direct.com

Licensed by
HYUNDAI Corporation
Korea