



PHONES

0 (800) 800 130
(050) 462 0 130
(063) 462 0 130
(067) 462 0 130

130
COM.UA

Internet store of
autogoods



SKYPE

km-130

CAR RECEIVERS — Receivers • Media receivers and stations • Native receivers • CD/DVD changers • FM-modulators/USB adapters • Flash memory • Facia plates and adapters • Antennas • Accessories |
CAR AUDIO — Car audio speakers • Amplifiers • Subwoofers • Processors • Crossovers • Headphones • Accessories | TRIP COMPUTERS — Universal computers • Model computers • Accessories |
GPS NAVIGATORS — Portable GPS • Built-in GPS • GPS modules • GPS trackers • Antennas for GPS navigators • Accessories | VIDEO — DVR • TV sets and monitors • Car TV tuners • Cameras • Videomodules
• Transcoders • Car TV antennas • Accessories | SECURITY SYSTEMS — Car alarms • Bike alarms • Mechanical blockers • Immobilizers • Sensors • Accessories | OPTIC AND LIGHT — Xenon • Bixenon • Lamps
• LED • Stroboscopes • Optic and Headlights • Washers • Light, rain sensors • Accessories | PARKTRONICS AND MIRRORS — Rear parktronic • Front parktronic • Combined parktronic • Rear-view mirrors
• Accessories | HEATING AND COOLING — Seat heaters • Mirrors heaters • Screen-wipers heaters • Engine heaters • Auto-refrigerators • Air conditioning units • Accessories | TUNING — Vibro-isolation
• Noise-isolation • Tint films • Accessories | ACCESSORIES — Radar-detectors • Handsfree, Bluetooth • Windowlifters • Compressors • Beeps, loudspeakers • Measuring instruments • Cleaners • Car seats
• Miscellaneous | MOUNTING — Installation kits • Upholstery • Grilles • Tubes • Cable and wire • Tools • Miscellaneous | POWER — Batteries • Converters • Start-charging equipment • Capacitors
• Accessories | MARINE AUDIO AND ELECTRONICS — Marine receivers • Marine audio speakers • Marine subwoofers • Marine amplifiers • Accessories | CAR CARE PRODUCTS — Additives • Washer fluid •
Care accessories • Car polish • Flavors • Adhesives and sealants | LIQUID AND OIL — Motor oil • Transmission oil • Brake fluid • Antifreeze • Technical lubricant



In store "130" you can find and buy almost all necessary goods for your auto in Kyiv and other cities, delivery by ground and postal services. Our experienced consultants will provide you with exhaustive information and help you to chose the very particular thing. We are waiting for you at the address

<https://130.com.ua>

greenworks
TOOLS

4100802/ 4100902/
4101002/ 4101102/
4101202

GB	40 V AIR COMPRESSOR	USER'S MANUAL
FR	COMPRESSEUR D'AIR DE 40 V	MANUEL D'UTILISATION
DE	40 V LUFTKOMPRESSOR	BEDIENUNGSANLEITUNG
IT	COMPRESSORE ARIA 40 V	MANUALE D'USO
NL	40 V LUCHTKOMPRESSOR	GEBRUIKSHANDLEIDING
DA	40 V KOMPRESSOR	BRUGERVEJLEDNING
ES	COMPRESOR DE AIRE DE 40 V	MANUAL DE UTILIZACIÓN
PT	COMPRESOR DE AR DE 40 V	MANUAL DE UTILIZAÇÃO
FI	40 V KOMPRESSORI	KÄYTTÄJÄN KÄSIKIRJA
SV	40 V LUFTKOMPRESSOR	INSTRUKTIONSBOK
PL	SPRĘŻARKA POWIETRZNA 40 V	INSTRUKCJA OBSŁUGI
RU	ВОЗДУШНЫЙ КОМПРЕССОР 40 V	РУКОВОДСТВО ПО ЭКСПЛУАТАЦИИ

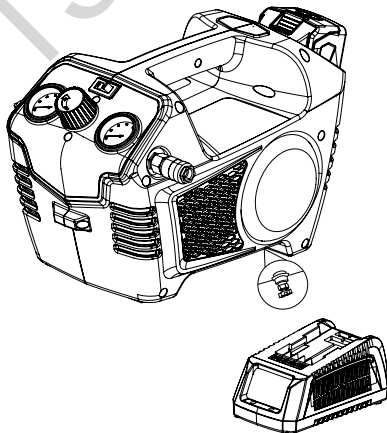
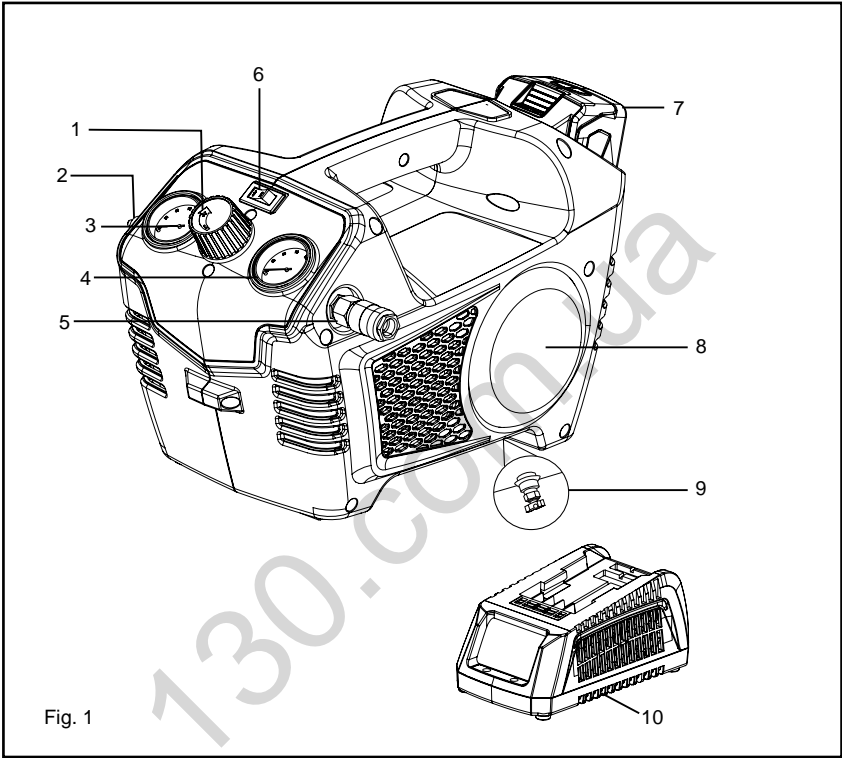

FIGURE SHEET



DESCRIPTION

1. OUTLET PRESSURE REGULATOR KNOB
2. SAFETY VALVE
3. AIR TANK PRESSURE GAUGE
4. TOOL OUTLET PRESSURE GAUGE
5. FEMALE QUICK CONNECT
6. AUTO ON/OFF SWITCH
7. 40 V LITHIUM-ION BATTERY (sold separately)
8. AIR TANK
9. AIR TANK DRAIN VALVE
10. CHARGER(sold separately)

⚠ WARNING

Read and understand tool labels and manual. Failure to follow could result in death or serious injury.

Save these instructions.

1. WORK AREA SAFETY

- a. **Keep your work area clean and well lit.** Cluttered areas and benches invite accidents. Floor must not be slippery from wax or dust.
- b. **Do not operate power tools in explosive atmospheres, such as in the presence of flammable liquids, gases, or dust.** Power tools create sparks which may ignite the dust or fumes.
- c. **Keep bystanders, children, and visitors away while operating tools.**
- d. **Power tools create sparks which may ignite the dust or fumes.** Keep bystanders, children, and visitors away while operating tools. Distractions can cause you to lose control.
- e. **Operate air compressor in an open area at least 457 mm away from any wall or object that could restrict the flow of fresh air to ventilation openings.**

2. ELECTRICAL SAFETY

- a. **Avoid body contact with grounded surfaces such as pipes, radiators, ranges, and refrigerators.** There is an increased risk of electric shock if your body is grounded.
- b. **Do not expose power tools to rain or wet conditions.** Water entering a power tool will increase the risk of electric shock.

- c. Do not abuse cord. Never use the cord to carry the tool or pull the plug from an outlet. Keep cord away from heat, oil, sharp edges, or moving parts. Replace damaged cords immediately. Damaged cords increase the risk of electric shock.
- d. **When operating a power tool outside, use an outdoor extension cord marked "W-A" or "W".** These cords are rated for outdoor use and reduce the risk of electric shock.

3. PERSONAL SAFETY

- a. **Use safety equipment.** Always wear eye protection. Dust mask, nonskid safety shoes, hard hat, or hearing protection must be used for appropriate conditions.
- b. **Always wear eye protection with side shields, along with hearing protection.** Failure to do so could result in objects being thrown into your eyes and other possible serious injuries.
- c. **The employer and/or user must ensure that proper eye protection is worn.**
- d. **We recommend a wide vision safety mask for use over eyeglasses or standard safety glasses that provide protection against flying particles both from the front and side.**
- e. **Ensure compatibility of accessories before using.**
- f. **Read and understand the operating manual for any accessories or air tools before using.**
- g. **Additional safety protection will be required in some environments.** For example, the working area may include exposure to a noise level which can lead to hearing damage. The employer and user must ensure that any necessary hearing protection is provided and used by the operator and others in the work area. Some environments will require the use of head protection equipment.
- h. **Stay alert, watch what you are doing, and use common sense when operating a tool.** Do not use tool while tired or under the influence of drugs, alcohol or medication. A moment of inattention while operating power tools may result in serious personal injury.
- i. **Dress properly.** Do not wear loose clothing or jewellery. Contain long hair. Keep your hair, clothing, and gloves away from moving parts. Loose clothes, jewellery, or long hair can be caught in moving parts.
- j. **Do not overreach.** Keep proper footing and

balance at all times. Proper footing and balance enables better control of the tool in unexpected situations.

- k. **Do not use on a ladder or unstable support.** Stable footing on a solid surface enables better control of the tool in unexpected situations.
- l. **This appliance can be used by children aged from 8 years and above and persons with reduced physical, sensory or mental capabilities or lack of experience and knowledge if they have been given supervision or instruction concerning use of the appliance in a safe way and understand the hazards involved.** Children shall not play with the appliance. Cleaning and user maintenance shall not be made by children without supervision.

4. TOOL USE AND CARE

- a. **Do not exceed the pressure rating of any component in the system.**
- b. **Protect material lines and air lines from damage or puncture.** Keep hose and power cord away from sharp objects, chemical spills, oil, solvents, and wet floors.
- c. **Check hoses for weak or worn condition before each use, making certain all connections are secure.** Do not use if defect is found.
- d. **Purchase a new hose or notify an authorized service center for examination or repair.**
- e. **Release all pressures within the system slowly.** Dust and debris may be harmful.
- f. **Store idle tools out of the reach of children and other untrained persons.** Tools are dangerous in the hands of untrained users.
- g. **Maintain tools with care.** Follow maintenance instructions. Properly maintained tools are easier to control.
- h. **Check for misalignment or binding of moving parts, breakage of parts, and any other condition that may affect the operation of the tool.** If damaged, have the tool serviced before using.
- i. Many accidents are caused by poorly maintained tools.
- j. **Never point any tool toward yourself or others.**
- k. **Keep the exterior of the air compressor dry, clean, and free from oil and grease.** Always use a clean cloth when cleaning. Never use brake fluids, gasoline, petroleum-based products, or any strong solvents to clean the unit. Following this rule will reduce the risk of deterioration of the enclosure plastic.

5. SERVICE

- a. **Tool service must be performed only by qualified repair personnel.** Service or maintenance performed by unqualified personnel may result in a risk of injury.
- b. **Disconnect power supply, open drain valve to decompress tank and allow water to drain, and allow air compressor to become cool to the touch before servicing.** Turn pressure regulator knob fully counterclockwise after shutting off compressor.
- c. **When servicing, use only identical replacement parts.** Follow instructions in the Maintenance section of this manual. Use of unauthorized parts or failure to follow Maintenance instructions may create a risk of injury.

SPECIAL SAFETY RULES

1. **Know your air compressor.** Read operation manual carefully. Learn its applications and limitations, as well as the specific potential hazards related to this tool. Following this rule will reduce the risk of electric shock, fire, or serious injury.
2. **Drain tank of moisture after use each day.** If unit will not be used for a while, it is best to leave drain valve open until such time as it is to be used. This will allow moisture to completely drain out and help prevent corrosion on the inside of tank.
3. **Risk of fire or explosion.** Do not spray flammable liquids in a confined area. Spray area must be well ventilated. Do not smoke while spraying or spray where spark or flame is present. Keep compressors as far from the spraying area as possible, at least 4.6 m from the spraying area and all explosive vapors.
4. **Risk of bursting.** Do not adjust regulator to result in output pressure greater than marked maximum pressure of attachment and/or the item being inflated. Never use at pressure greater than 8 bar.
5. **Use an air pressure gauge periodically while inflating an item to check the air pressure.**
6. **The machine shall be connected to a circuit protection device (fuse or circuit breaker).** The protection device shall be set at 10 A current, and the user shall do necessary test according to clause 18.2.2 of EN 60204-1:2006 to check if the protection device is suitable for use.
7. **To reduce the risk of electric shock, do not expose the machine to rain (water) or dust; store it indoors.**
8. **Inspect tank yearly for rust, pin holes, or other imperfections that could cause it to become unsafe.** Never weld or drill holes in the air tank.

9. **Make sure the hose is free of obstructions or snags.** Entangled or snarled hoses can cause loss of balance or footing and may become damaged.
10. **Use the air compressor only for its intended use.** Do not alter or modify the unit from the original design or function.
11. **Always be aware that misuse and improper handling of this tool can cause injury to yourself and others.**
12. **Never step or stand on the work seat.** Following this rule will reduce the risk of serious personal injury.
13. **Never leave a tool unattended with the coil air hose attached.**
14. **Do not operate this tool if it does not contain a legible warning label.**
15. **Do not continue to use a tool or hose that leaks air or does not function properly.**
16. **Always disconnect the air supply and power supply before making adjustments, servicing a tool, or when a tool is not in use.**
17. **Do not attempt to pull or carry the air compressor by the hose.**
18. **Your tool may require more air consumption than this air compressor is capable of providing.**
19. **Always follow all safety rules recommended by the manufacturer of your air tool, in addition to all safety rules for the air compressor.** Following this rule will reduce the risk of serious personal injury.
20. **Never direct a jet of compressed air toward people or animals.** Take care not to blow dust and dirt towards yourself or others. Following this rule will reduce the risk of serious injury.
21. **Do not use this air compressor to spray chemicals.** Your lungs can be damaged by inhaling toxic fumes. A respirator may be necessary in dusty environments or when spraying paint. Do not carry while painting.
22. **Inspect tool cords and hoses periodically and, if damaged, have repaired at your nearest authorized service center.** Constantly stay aware of cord location. Following this rule will reduce the risk of electric shock or fire.
23. **Check damaged parts.** Before further use of the air compressor or air tool, a guard or other part that is damaged should be carefully checked to determine that it will operate properly and perform its intended function.
24. **Check for alignment of moving parts, binding of moving parts, breakage of parts, mounting, and any other conditions that may affect its operation.** A guard or other part that is damaged should be properly repaired or replaced by an authorized service center. Following this rule will reduce the risk of shock, fire, or serious injury.
25. **This equipment incorporates parts, such as snap switches, receptacles, and the like that tend to produce arcs or sparks and, therefore, when located in a garage, it should be in a room or enclosure provided for the purpose, or should be 460 mm or more above the floor.**
26. **Never store tool with air connected.** Storing the tool with air connected can result in unexpected firing and possible serious personal injury.
27. **Protect your lungs.** Wear a face or dust mask if the operation is dusty. Following this rule will reduce the risk of serious personal injury.
28. **Do not operate coiled air hoses above the rated pressure.** Following this rule will reduce the risk of serious personal injury.
29. **If the power supply cord is damaged, it must be replaced only by the manufacturer or by an authorized service center to avoid risk.**
30. **Save these instructions.** Refer to them frequently and use them to instruct others who may use this tool. If you loan someone this tool, loan them these instructions also.
31. **Operate the machine in front of the control panel.**
32. **When the machine is in operation, many parts of machine may cause a high temperature.** Use necessary personal protection equipment such as gloves to avoid injuries resulting from a high temperature.
33. **The power switch must be in off condition before inserting the battery again.**

SPECIFICATIONS

Air tank capacity	2 L
Air flow	40L/min
Air pressure	8 bar max
Tank pressure gauge	40 mm diameter
Regulatory pressure gauge	40 mm diameter
Net weight	5.2 kg
Working environment	+5~40 °C
Humidity	< 50 %
Altitude	≤ 1000 m
Storage environment	-25~+55 °C
Rated current	6 A
Short current rate	8 kA
Motor speed	4600/min

KNOW YOUR AIR Compressor

See figure 1.

The safe use of this product requires an understanding of the information on the product and in this operating manual as well as a knowledge of the project you are attempting. Before using this product, familiarize yourself with all operating features and safety requirements.

Carrying handle

The air compressor has a carrying handle for easy transport.

Drain valve

The drain valve on the tank is for draining condensation to help prevent tank corrosion.

Oil-free pump

The oil-free pump reduces the need for maintenance.

Pressure regulator knob

Use the pressure regulator knob to adjust the amount of air being delivered through the hose.

Quick coupler

The air compressor has a quick connect coupler located on the side of the unit.

Regulatory pressure gauge

The current line pressure is displayed on the regulatory pressure gauge. This pressure can be adjusted by rotating the pressure regulator knob.

Safety valve

The safety valve is designed to automatically release air if the air tank pressure exceeds the preset maximum.

Tank pressure gauge

The tank pressure gauge indicates the pressure of the air in the tank.

Vertical storage

The air compressor has been designed to safely stow in the horizontal or upright position. The greatest permissible inclination from the horizontal is 10°.

OPERATION

ATTACHING AIR HOSE TO COMPRESSOR

- 1, Using your left hand push quick connect towards the body of the compressor.
- 2, Firmly press fit the male quick connect portion on the air hose into the female quick connect and release female quick connect locking hose in place.

Fig. 2

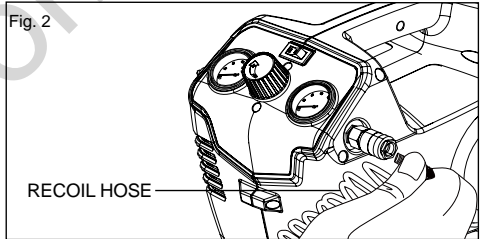

NOTE: When connecting or disconnecting air hose remove air from tank.

OPERATION

BATTERY(sold separately)

IMPORTANT! The battery pack is not charged when it is purchased. Before using the air compressor for the first time, place the battery pack in the battery charger and charge. Make sure to read all safety precautions, and follow the instructions in the Battery Charger section.(sold separately)
To install (See Figure 2.)

1. Align the tongue (3) of the battery pack with the cavity (4) in the air compressor housing.(sold separately)
2. Grasp the air compressor (2) firmly.
3. Push the battery pack into the handle until the latch locks into place.(sold separately)

4. Do not use force when inserting the battery pack. It should slide into position and “click”.(sold separately)

To remove (See Figure 2.)

1. Press the latch button (1) on the battery pack down and hold.(sold separately)
2. Grasp the air compressor (2) firmly, and pull the battery pack out of the housing.(sold separately)

NOTE: The battery pack fits into the handle snugly in order to prevent accidental dislodging. It may require a strong pull to remove it.(sold separately)

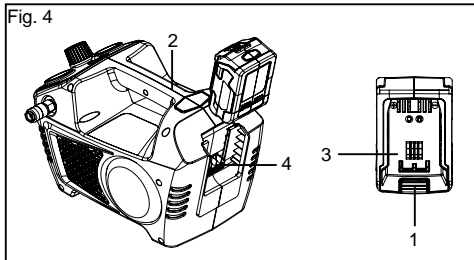

⚠ WARNING

- Replace the battery pack or the charger immediately if the battery case or charger cord is damaged.(sold separately)
- Verify that the switch is in the OFF position before inserting or removing the battery pack.(sold separately)
- Verify that the battery pack is removed and the switch is in the OFF position before inspecting, adjusting, or performing maintenance on any part of the blower.
- Read, understand, and follow the instructions contained in the section entitled Charging Procedure.
- If a leak develops ,the released electrolytes are corrosive and toxic. DO NOT get the solution in the eyes or on skin ,and do not swallow it.
- DO NOT place these batteries in your regular household trash. The battery must be removed from the appliance before it is scrapped.

STARTUP

1. Before each startup,make sure the power switch is in the OFF position
2. Place air compressor on a flat,level surface.
3. Release pressure from the system. Drain moisture from the air tank by slowly opening the air tank drain valve by turning counterclockwise. Once all the moisture has drained out, close the fitting securely.

NOTE: Air tank will not pressurize while drain valve is open.

4. Turn the pressure regulator knob fully counterclockwise to close airflow from air outlet port.
5. Attach air hose and accessories.

⚠ WARNING

Too much air pressure causes a hazardous risk of bursting. Check the manufacturer’s maximum pressure rating for air tools and accessories.The regulator outlet pressure must never exceed the maximum pressure rating.

6. Insert the battery pack to the air compressor securely. (sold separately)
7. Turn the compressor ON by moving the switch to the AUTO/ ON position and allow the tank pressure to build.Once the air pressure reaches the maximum preset pressure(“cut-out “pressure) it will automatically shut off.
8. Slowly turn the pressure regulator knob clockwise to open airflow from air outlet port until desired output pressure is reached.

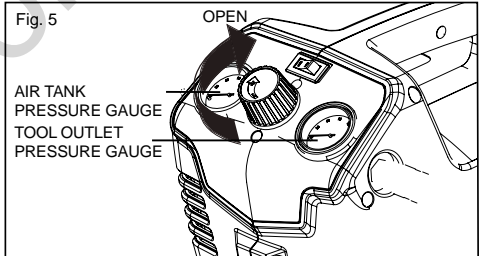

NOTE: The air compressor will automatically restart once the pressure in the air tank drops below the minimum preset pressure (“cut-in” pressure).

⚠ DANGER

Do not disassemble check valve, tank drain valves or safety relief valve with air in tank — bleed tank. Failure to depressurize tank could result in explosion and/or serious personal injury.

⚠ WARNING

Always wear eye protection with side shields. Failure to do so could result in objects being thrown into your eyes and other possible serious injuries.

⚠ WARNING

This equipment incorporates parts, such as snap switches, receptacles, and the like that tend to produce arcs or sparks and, therefore, when located in a garage, it should be in a room or enclosure provided for the purpose, or should be 460 mm or more above the floor.

⚠ WARNING

Do not attach any tools to the open end of the hose until start-up has been completed. Attaching a tool prematurely could result in accidental operation causing serious injury.

⚠ WARNING

Do not use in an environment that is dusty or otherwise contaminated. Using the air compressor in this type of environment may cause damage to the unit.

APPLICATIONS

Air compressors are utilized in a variety of air system applications. Match hoses, connectors, air tools, and accessories to the capabilities of the air compressor. You may use this product for the purposes listed below:

- operating some air-powered tools
- operating air accessories such as air nozzles and inflators
- operates some air powered paint spraying products

TRANSPORTING THE AIR Compressor

To move the air compressor:

Ensure auto/off switch is in the off position (O) Grasp the handle firmly with one hand.

AUTO/OFF

Turn the power switch to the auto position (I) to power the compressor on. To turn the air compressor off, turn the power switch to the off position (O).

NOTE: When the compressor is in the auto position (I), the air compressor will automatically turn back on when the tank air pressure drops below the preset pressure limit. It will also shut off again when the max pressure is reached.

RESETTING THE AIR Compressor

When amperage into the air compressor exceeds the specified amperage, the air compressor will automatically shut off.

1. Turn the air compressor off.
2. Allow unit to cool and to trigger reset.

NOTE: If the overload protector is actuated, the motor must be allowed to cool down for 30 minutes.

3. Turn the air compressor on.

⚠ WARNING

Never exceed the pressure rating of the tool as recommended by the manufacturer. When using this air compressor as an inflation device, always follow the maximum inflation guidelines stated by the manufacturer of the item being inflated.

⚠ WARNING

Always ensure the switch is in the off position (O) and the regulatory pressure gauge reads zero bar before changing air tools or disconnecting the hose from the air outlet. Failure to do so could result in possible serious personal injury.

CONNECTING/DISCONNECTING HOSES TO THE AIR COMPRESSOR

When connecting a pneumatic air nailer or other air tool always follow the manufacturer's recommended start-up procedure.

When connecting/disconnecting a hose to the air compressor always do the following.

1. Ensure auto/off switch is in the off position (O)
2. Confirm that the outlet pressure is at zero bar by fully turning the regulator knob counterclockwise to fully reduce air pressure at the outlet.
NOTE: Turning the knob clockwise increases air pressure at the outlet. Turning counterclockwise reduces air pressure at the outlet.
3. Attach coiled air hose to coupler on the side of the air compressor.
4. Turn power switch to the auto position (I).
5. Allow unit to reach max pressure as indicated on the tank pressure gauge.
6. Set regulator to desired pressure by rotating pressure regulator knob. The regulator pressure will appear on the gauge marked as outlet.

To disconnect a coiled air hose:

1. Confirm that the outlet pressure is at zero bar.
2. When disconnecting a hose from quick coupler, always firmly hold release end of hose.
3. Pull back on the release sleeve on the quick coupler.
4. With a firm grip, pull out the quick-connect air fitting that is attached to the quick coupler.
5. Attaching or disconnecting pneumatic tools from the air compressor.

NOTE: Each tool is different. Refer to the instructions of the manufacturer before operating a tool in the seated position.

⚠ WARNING

Risk of bursting. Do not adjust regulator to result in output pressure greater than marked maximum pressure of attachment and/or the item being inflated. Never use at pressure greater than 6.9 bar. Failure to heed this could result in possible serious personal injury.

⚠ WARNING

Air powered tools may require more air consumption than this air compressor is capable of providing. Check the tool manual to avoid damage to the tool or risk of personal injury.

1. Connecting hoses to the air compressor.
2. Control the amount of air flow with the pressure regulator knob. Turning the knob fully counterclockwise will completely stop the flow of air.
NOTE: Always use the minimum amount of pressure necessary for your application. Using a higher pressure than needed will drain air from the tank more rapidly and cause the unit to cycle on more frequently.

3. When finished, always drain the tank .

DRAINING THE TANK

1. To help prevent tank corrosion and keep moisture out of the air used, the air tank of the compressor should be drained daily.
2. Turn the air compressor off.
3. Pull the ring on the safety valve to release until pressure gauge reads less than 1.4 bar.
4. Release the ring.
5. Rotate drain valves counterclockwise to open.
6. Tilt tank to drain moisture from tank into a suitable container.

NOTE: Condensate is a polluting material and should be disposed of in compliance with local regulations.

7. If drain valve is clogged, release all air pressure, remove and clean valve, then reinstall.

⚠ WARNING

Shutdown the air compressor and release all air from the tank before servicing. Failure to depressurize tank before attempting to remove valve can cause serious personal injury.

8. Rotate drain valve clockwise until tightly closed.

CHECKING THE SAFETY VALVE

⚠ DANGER

Do not attempt to tamper with the safety valve. Anything loosened from this device could fly up and hit you. Failure to heed this could result in death or serious personal injury.

The safety valve will automatically release air if the air tank pressure exceeds the preset maximum. The valve should be checked before each day of use by pulling the ring by hand.

1. Turn the air compressor on and allow the tank to fill. The compressor will shut off when the pressure reaches the preset maximum.
2. Turn the air compressor off.
3. Pull the ring on the safety valve to release air for three to five seconds to allow pressurized air to escape. Release the ring. The safety release valve must reset and hold pressure before all compressed air is exhausted from the tank/pressure vessel.
4. Any continued loss of air after performing the above steps indicates a problem with the safety valve. Discontinue use and seek service before continued use of the air compressor.

⚠ WARNING

If air leaks after the ring has been released or if the valve is stuck and cannot be actuated by the ring, do not use the air compressor until the safety valve has been replaced. Use of the air compressor in this condition could result in serious personal injury.

⚠ WARNING

When servicing, use only identical replacement parts. Use of any other parts may create a hazard or cause product damage.

⚠ WARNING

Always wear eye protection during maintenance. If operation is dusty, also wear a dust mask.

⚠ WARNING

Always release all pressure, and allow unit to cool to the touch before cleaning or making repairs on the air compressor.

English

GENERAL MAINTENANCE

Avoid using solvents when cleaning plastic parts. Most plastics are susceptible to damage from various types of commercial solvents and may be damaged by their use. Use clean cloths to remove dirt, dust, oil, grease, etc. Any continued loss of air after performing the above steps indicates a problem with the safety valve. Discontinue use and seek service before continued use of the air compressor. If air leaks after the ring has been released or if the valve is stuck and cannot be actuated by the ring, do not use the air compressor until the safety valve has been replaced. Use of the air compressor in this condition could result in serious personal injury.

WARNING

Do not at any time let brake fluids, gasoline, petroleum-based products, penetrating oils, etc., come in contact with plastic parts. Chemicals can damage, weaken or destroy plastic which may result in serious personal injury. Electric tools used on fiberglass material, wallboard, spackling compounds, or plaster are subject to accelerated wear and possible premature failure because the fiberglass chips and grindings are highly abrasive to bearings, brushes, commutators, etc. Consequently, we do not recommend using this product for extended work on these types of materials. However, if you do work with any of these materials, it is extremely important to clean the product using compressed air.

LUBRICATION













All of the bearings in this product are lubricated with a sufficient amount of high grade lubricant for the life of the unit under normal operating conditions. Therefore, no further lubrication is required.

ENVIRONMENTAL PROTECTION



Recycle raw materials instead of disposing of as waste. The machine, accessories and packaging should be sorted for environmental-friendly recycling.

SYMBOLS

SYMBOL	NAME
	Safety Alert
	CE Conformity
	Please read the instructions carefully before starting the product.
	Wear ear protection
	Always wear eye protection.
	Wear eye protection
	Risk of injury. Do not direct air stream at body. Do not use compressed air for breathing. Do not carry while painting.
	Risk of fire or explosion.
	Risk of bursting.
	To reduce the risk of electric shock, do not expose to rain. Store indoors.
	Risk of electrical shock. Hazardous voltage.
	Hot surface: Risk of burn-Do not touch!
	Remotely start: The unit is remotely controlled and may start without warning.
	Waste electrical products should not be disposed of with household waste. Please recycle where facilities exist. Check with your local authority or retailer for recycling advice.

English

PROBLEM	POSSIBLE CAUSES	SOLUTIONS
The motor will not run or start.	Battery not fully installed. (sold separately)	Remove and reinstall the battery (sold separately)
	The power switch is in the 0 (off) position.	Set the power switch to the I (on) position.
	Battery requires charging (sold separately)	Remove battery and fully charge and battery charger.(sold separately)
	The motor's thermal overload protection has tripped.	Turn the air compressor off, unplug the power cord and wait until the motor has cooled down.
	A fuse has blown or a circuit breaker has been tripped.	Replace the fuse or reset the circuit breaker.
		Verify that the fuse has the proper amperage.
		Check for low voltage conditions.
		Disconnect any other electrical appliances from the circuit, or operate the compressor on a dedicated circuit.
	The air tank pressure exceeds the preset pressure switch limit.	The motor will start automatically when the tank pressure drops below the cut-in pressure.
The safety valve is stuck open.	Clean or replace the safety valve.	
Electrical connections are loose.	Have the compressor serviced by a qualified technician.	
The motor, capacitor or safety valve is defective.	Have the compressor serviced by a qualified technician.	
The motor runs continuously when the power switch is in the I (on) position.	The pressure switch does not shut off the motor when the air compressor reaches the cut-out pressure and the safety valve activates.	Set the power switch to the 0 (off) position. If the motor does not shut off, unplug the air compressor. If the pressure switch is defective, replace it.
	The compressor's capacity is not enough.	Check the air requirements of the accessory that is being used. If it is higher than the SCFM (Standard Cubic Feet per Minute, page 2) and pressure supplied by the compressor, a larger capacity air compressor is needed. Most accessories are rated at 25% of actual SCFM while running continuously.

English

PROBLEM	POSSIBLE CAUSES	SOLUTIONS
The regulator does not regulate the pressure.	The regulator or its internal parts are dirty or damaged.	Replace the regulator.
The pressure is low, or there is not enough air.	There is a leak at one of the fittings.	Check the fittings with soapy water. Tighten or reseal leaking fittings (apply Plumber's tape on threads). Do not overtighten.
	The tank drain valve is open.	Close the drain valve.
	The air intake is restricted.	Clean the ventilation openings on the motor's enclosure.
	Prolonged excessive use of air.	Decrease the amount of air used.
	There is a hole in the air hose.	Check the air hose and replace it if necessary.
	The tank leaks.	Replace the tank immediately. Do not attempt to repair it.
	The valve is leaking.	Check for worn parts, and replace them if necessary.
There is moisture in the discharge air.	There is condensation in the air tank caused by a high level of atmospheric humidity or because the air compressor has not been running long enough.	Drain the air tank after each use. Drain the air tank more often in humid weather and use an air line filter.
The compressor overheats.	The ventilation is inadequate.	Relocate the compressor to an area with cool, dry and well-circulated air.
	Cooling surfaces are dirty.	Clean all cooling surfaces on the pump and the motor thoroughly.
	The valve is leaking.	Replace worn parts and reassemble using new Teflon tape.

DESCRIPTION

1. POIGNEE DE REGLAGE PRESSION DE SORTIE
2. SOUPAPE DE SECURITE
3. MANOMETRE DU RESERVOIR D'AIR
4. MANOMETRE DE SORTIE D'OUTIL
5. RACCORD RAPIDE FEMELLE
6. AUTO-INTERRUPTEUR MARCHE-ARRET
7. BATTERIE 40 V AU LITHIUM-ION (vendu séparément)
8. RESERVOIR D'AIR
9. VANNE DE PURGE DU RESERVOIR D'AIR
10. CHARGEUR (vendu séparément)

RÈGLES GÉNÉRALES DE SÉCURITÉ

AVERTISSEMENT

Lisez et comprenez les étiquettes apposées sur l'outil ainsi que le manuel. Si vous ne dépressurisez pas le réservoir, une explosion pourrait se produire et/ou vous risqueriez de graves blessures.

Conservez ces instructions.

1. SÉCURITÉ DE L'ENVIRONNEMENT DE TRAVAIL

- a. **Gardez l'espace de travail propre et bien éclairé.** Les établis et les zones de travail encombrés sont aux accidents. Le sol ne doit pas être glissant à cause de cire ou de poussières.
- b. **N'utilisez pas d'outil électrique en atmosphère explosive, comme en présence de liquides inflammables, de gaz ou de poussières.** Les appareils électriques produisent des étincelles susceptibles d'enflammer poussières et vapeurs.
- c. **Gardez les passants, enfants et visiteurs à distance lorsque vous utilisez des outils.**
- d. **Les appareils électriques produisent des étincelles susceptibles d'enflammer poussières et vapeurs.** Gardez les passants, enfants et visiteurs à distance lorsque vous utilisez des outils. Les distractions peuvent entraîner une perte de contrôle.
- e. **Utilisez le compresseur dans un espace ouvert à au moins 600 mm de distance de tout mur ou objet susceptible de réduire le flux d'air frais vers les ouïes de ventilation.**

2. SÉCURITÉ ÉLECTRIQUE

- a. Évitez que votre corps entre en contact avec des surfaces reliées à la terre telles que tuyaux,

radiateurs, cuisinières et réfrigérateurs. Le risque de décharge électrique est accru si votre corps est électriquement relié à la terre.

- b. **N'exposez pas les outils électriques à la pluie ou à des conditions humides.** La pénétration d'eau dans un outil électrique augmente le risque de décharge électrique.
- c. Ne maltraitez pas le câble d'alimentation. N'utilisez jamais le câble pour transporter l'outil ou pour le débrancher du secteur. Tenez le câble secteur éloigné de la chaleur, de l'huile, des bords coupants ou des pièces en mouvement. Remplacez immédiatement tout câble endommagé. Un câble d'alimentation endommagé augmente les risques de choc électrique.
- d. **Lorsque vous utilisez un outil électrique en extérieur, utilisez une rallonge marquée "WA" ou "W".** Ces rallonges sont conçues pour être utilisées à l'extérieur et réduisent les risques de décharges électriques.

3. SÉCURITÉ PERSONNELLE

- a. **Utilisez des équipements de sécurité.** Portez toujours une protection oculaire. Un masque anti-poussières, des chaussures de sécurité antidérapantes, un casque de chantier, ou une protection auditive doivent être utilisés lorsque les conditions l'exigent.
- b. **Portez toujours des lunettes de sécurité avec écrans de protection latéraux, ainsi qu'une protection auditive.** Le non-respect de cette consigne peut entraîner la projection de corps étrangers dans vos yeux entre autres risques de blessures graves.
- c. **L'employeur et/ou l'utilisateur doivent s'assurer qu'une protection oculaire adéquate est utilisée.**
- d. **Nous recommandons le port d'un masque de sécurité à vision large par dessus des lunettes de vue ou le port de lunettes de sécurité standard qui procurent une protection à la fois frontale et latérale contre la projection de particules.**
- e. **Assurez-vous de la compatibilité des accessoires avant de les utiliser.**
- f. **Lisez et comprenez le manuel d'utilisation de tout accessoire avant de l'utiliser.**
- g. **Des protections de sécurité supplémentaires**

peuvent être nécessaires dans certains environnements. Par exemple, la zone de travail peut avoir un niveau sonore susceptible d'entraîner des pertes d'audition. L'employeur et l'utilisateur doivent s'assurer que toutes les protections auditives sont disponibles et utilisées par l'opérateur ainsi que par les personnes présentes dans l'espace de travail. Certains environnement imposent le port d'un casque de chantier.

- h. **Restez attentif, prenez garde à ce que vous faites, et faites et faites preuve de bon sens lorsque vous utilisez un outil.** N'utilisez pas d'outils lorsque vous êtes sous l'influence de la drogue, de l'alcool ou de médicaments. Un moment d'inattention lors de l'utilisation d'un outil électrique suffit à provoquer de graves blessures.
- i. **Habilitez-vous correctement.** Ne portez pas de vêtements ou de bijoux amples. Contenez les cheveux longs. Maintenez vos cheveux, vos vêtements et vos gants éloignés des parties en mouvement. Les vêtements et bijoux amples ainsi que les cheveux longs sont susceptibles d'être happés par les parties en mouvement.
- j. **Ne travaillez pas en extension.** Gardez un bon appui et un bon équilibre en toute circonstance. Un bon appui et un bon équilibre permettent un meilleur contrôle de l'outil en cas d'imprévu.
- k. **Ne pas utiliser sur une échelle ou autre support instable.** Un appui stable sur une surface solide permet un meilleur contrôle de l'outil en cas d'imprévu.
- l. **Les enfants âgés de 8 ans et plus et les personnes ayant les capacités physiques, sensuels et mentales réduites ou un manque d'expérience et connaissance peuvent utiliser cet appareil s'ils ont été accordés surveillance ou instruction concernant l'usage de l'appareil dans une manière sûre et comprennent les risques impliquées.** Les enfants ne doivent pas jouer avec l'appareil. Les enfants ne doivent pas s'occuper de nettoyage et entretien sans surveillance.

4. UTILISATION ET ENTRETIEN DES OUTILS

- a. **N'exécédez pas la pression nominale admissible par tout composant du système.**
- b. **Protégez les conduites d'air et de produits des perforations et autres dommages.** Gardez le tuyau et le câble d'alimentation éloignés des objets pointus, des produits chimiques renversés, de l'huile, des solvants, et des sols humides.
- c. **Vérifiez les éventuelles fuites ou usures des tuyaux avant chaque utilisation, en vous assurant que tous les raccords sont bien serrés.** Ne l'utilisez pas en cas de défaut.
- d. **Achetez un nouveau tuyau ou contactez un service après-vente agréé pour examen ou réparation.**
- e. **Relâchez lentement toutes les pressions du système.** La poussière et les débris peuvent être nocifs.
- f. **Rangez les outils inutilisés hors de portée des enfants et des autres personnes non expérimentées.** Les outils sont dangereux entre des mains inexpérimentées.

- g. **Entretenez soigneusement les outils.** Suivez les instructions d'entretien. Les outils bien entretenus sont plus facile à contrôler.
- h. **Vérifiez que les pièces en mouvement sont bien alignées et non déformées, qu'aucune pièce n'est cassée, et qu'aucun autre problème n'est susceptible d'affecter le bon fonctionnement de l'outil.** En cas de dommage, faites réparer l'outil avant de l'utiliser.
- i. **Beaucoup d'accidents sont dus à des outils mal entretenus.**
- j. **Ne faites jamais pointer un outil vers vous ou vers d'autres personnes.**
- k. **Gardez l'extérieur du compresseur sec, propre, et exempt d'huile et de graisse.** Utilisez toujours un chiffon propre pour le nettoyer. N'utilisez jamais de liquide de frein, d'essence, de produits à base de pétrole ou de solvant puissant pour nettoyer l'appareil. Le respect de cette règle réduit les risques de détérioration du boîtier plastique.

5. RÉPARATIONS

- a. **Les réparations sur les outils ne doivent confiées qu'à un réparateur qualifié.** L'entretien et les réparations effectuées par du personnel non qualifié peuvent entraîner des blessures.
- b. **Débranchez l'alimentation électrique, ouvrez le robinet de purge pour décompresser le réservoir et laissez l'eau s'écouler, puis laissez le compresseur devenir froid au toucher avant toute opération d'entretien.** Tournez le bouton du régulateur de pression à fond dans le sens inverse des aiguilles d'une montre après avoir arrêté le compresseur.
- c. **N'effectuez les réparations qu'en utilisant des pièces détachées identiques.** Suivez les instructions du chapitre Entretien de ce manuel. L'utilisation de pièces détachées non agréées ou la non-respect des instructions d'entretien entraînent des risques de blessures.

RÈGLES PARTICULIÈRES DE SÉCURITÉ

1. **Apprenez à connaître votre compresseur.** Lisez attentivement le manuel utilisateur. Prenez connaissance des applications et des limitations de l'appareil ainsi que des risques potentiels spécifiques qui lui sont attachés. Vous réduirez ainsi les risques de choc électrique, d'incendie ou de blessure grave.
2. **Purgez le réservoir de son humidité tous les jours après utilisation.** Si l'appareil ne doit pas être utilisé pendant un certain temps, il est préférable de laisser le robinet de purge ouvert jusqu'à la prochaine utilisation. Ceci permettra à l'humidité d'être complètement

- purgée et évitera que de la corrosion ne se forme à l'intérieur du réservoir.
3. **Risque d'incendie ou d'explosion.** Ne pulvérisez pas de liquides inflammables dans un espace confiné. L'environnement de pulvérisation doit être bien ventilé. Ne fumez pas lorsque vous pulvérisez ne pulvérisez pas en présence de flammes ou d'étincelles. Gardez les compresseurs aussi éloignés que possible de la zone de pulvérisation, au moins à 4,6 m de distance de la zone de pulvérisation et de toute vapeur explosive.
 4. **Risque d'éclatement.** Ne changez pas le réglage du régulateur dans le but d'obtenir une pression supérieure à la pression maximale indiquée sur l'accessoire ou sur l'élément à gonfler. N'utilisez jamais de pression supérieure à 8 bars.
 5. **Vérifiez régulièrement la pression à l'aide d'un manomètre lorsque vous gonflez un objet.**
 6. **La machine doit être alimentée par l'intermédiaire d'un dispositif de protection (fusible ou disjoncteur).** Le dispositif de protection doit être calibré à un courant de 10 A, et l'utilisateur doit procéder aux tests nécessaires selon la clause 18.2.2 de EN 60204-1:2006 afin de vérifier son bon fonctionnement.
 7. **Pour réduire le risque de décharge électrique, n'exposez pas la machine à la pluie (eau) ou à la poussière; Rangez-le à l'intérieur.**
 8. **Vérifiez le réservoir tous les ans à la recherche de rouille, de piqûres, ou autres imperfections susceptibles d'en altérer la sécurité.** Ne percez jamais le réservoir et ne le soudez pas.
 9. **Assurez-vous que le tuyau n'est ni bouché ni accroché.** Les tuyaux emmêlés peuvent entraîner une perte d'équilibre ou d'appui et s'endommager.
 10. **N'utilisez le compresseur que dans le cadre de son utilisation prévue.** N'altérez pas et ne modifiez pas l'appareil par rapport à sa conception ou à ses fonctionnalités d'origine.
 11. **Soyez toujours conscient qu'une mauvaise utilisation ainsi qu'une mauvaise manipulation de cet outil peuvent causer des blessures à vous et aux autres.**
 12. **Ne marchez jamais et ne vous tenez jamais sur le siège de travail.** Vous réduirez ainsi les risques de blessures graves.
 13. **Ne laissez jamais un outil sans surveillance lorsqu'il est raccordé au tuyau spiralé.**
 14. **N'utilisez pas cet outil s'il ne comporte pas d'étiquette d'avertissement lisible.**
 15. **Ne continuez pas d'utiliser un outil ou un tuyau qui fuit ou qui ne fonctionne pas de façon correcte.**
 16. **Débranchez toujours l'alimentation en air comprimé et l'alimentation électrique avant d'effectuer des réglages, d'entretenir un outil, ou lorsqu'un outil n'est pas utilisé.**
 17. **Ne tentez pas de tirer ou de transporter le compresseur par le tuyau.**
 18. **Votre outil est susceptible de consommer plus d'air comprimé que ce compresseur ne peut fournir.**
 19. **Respectez toujours toutes les règles de sécurité recommandées par le fabricant de votre outil pneumatique, en plus de toutes les règles de sécurité du compresseur.** Vous réduirez ainsi les risques de blessures graves.
 20. **Ne dirigez jamais un jet d'air comprimé directement vers des personnes ou des animaux.** Prenez garde de ne pas souffler de la poussière et des saletés dans votre direction ou en direction d'autres personnes. Le respect de cette règle réduit les risques de blessures graves.
 21. **N'utilisez pas ce compresseur pour pulvériser des produits chimiques.** Vos poumons peuvent être endommagés par l'inhalation d'émanations toxiques. Un respirateur peut être nécessaire en environnement poussiéreux ou lorsque vous pulvérisez de la peinture. Ne le transportez pas lorsque vous êtes en train de peindre.
 22. **Vérifiez périodiquement le câble d'alimentation des outils et faites-le remplacer par un service après-vente agréé en cas de dommage.** Veillez à toujours savoir où se trouve le cordon. Vous réduirez ainsi les risques de choc électrique.
 23. **Vérifiez qu'aucune pièce n'est endommagée.** Avant de continuer à utiliser le compresseur ou un outil pneumatique, toute pièce ou protection endommagée doit être soigneusement vérifiée afin de s'assurer qu'elle peut fonctionner correctement et remplir sa fonction initiale.
 24. **Vérifiez que les pièces en mouvement sont bien alignées et non tordues, qu'aucune pièce n'est cassée ou mal montée, et qu'aucun autre problème n'est susceptible d'affecter le bon fonctionnement de l'appareil.** Un protège-lame ou toute autre pièce endommagée doit être réparé ou remplacé par un Centre Service Agréé Ryobi. Vous réduirez ainsi les risques d'incendie, de choc électrique et de blessures graves.

25. **Cet équipement comprend des éléments tels que des interrupteurs rapides, des lames contact, et autres éléments qui ont tendance à produire des arcs électriques ou des étincelles et qui, de ce fait, font que si vous l'utilisez dans un garage, vous devez le placer dans une pièce ou dans une enceinte prévue à cet effet, ou que vous devez le surélever d'au moins 460 mm par rapport au sol.**
26. **Ne rangez jamais un outil alimenté en air.** Le stockage de l'outil avec l'air raccordé peut entraîner un déclenchement non prévu et de possibles blessures graves.
27. **Protégez vos poumons.** Portez un écran facial ou un masque anti-poussière si le travail génère de la poussière. Vous réduirez ainsi les risques de blessures graves.
28. **N'utilisez pas les tuyaux spiralés au-delà de leur pression nominale admissible.** Vous réduirez ainsi les risques de blessures graves.
29. **Si le câble d'alimentation est endommagé, il ne doit être remplacé que par le fabricant ou par un service après-vente agréé, pour éviter tout danger.**
30. **Conservez ces instructions.** Reportez-vous y fréquemment et utilisez-le pour renseigner les autres utilisateurs susceptibles d'utiliser cet outil. Si vous prêtez cet outil à quelqu'un, prêtez-lui également ce manuel.
31. **Utilisez la machine en faisant face à son panneau de contrôle.**
32. **Lorsque la machine est en fonctionnement, un grand nombre de ses éléments atteint une haute température.** Utilisez les équipements de protection personnelle nécessaires tels que des gants afin d'éviter toute blessure due aux hautes températures.
33. **L'interrupteur d'alimentation doit être en position éteinte avant d'insérer la batterie à nouveau.**

CARACTÉRISTIQUES

Capacité du réservoir d'air	2 L
Sortie d'air	40 L/min
Pression d'air	8 bars maxi
Manomètre de pression de réservoir	40 mm de diamètre
Manomètre de pression régulée	40 mm de diamètre
Poids net	5.2 kg
Environnement de travail	+5~40 °C
Humidité	< 50 %
Altitude	≤ 1000 m
Environnement de stockage	-25~+55 °C
Courant nominal	6 A
Régime moteur	4600 tr/min

APPRENEZ À CONNAÎTRE VOTRE COMPRESSEUR

L'utilisation en toute sécurité de ce produit nécessite de bien comprendre les informations apposées sur le produit et présentes dans ce manuel utilisateur, ainsi que le travail à effectuer. Avant d'utiliser cet outil, familiarisez-vous avec toutes ses fonctionnalités et ses spécificités sur le plan de la sécurité.

Poignée de transport

Le compresseur est équipé d'une poignée en facilitant le transport.

Vanne de purge

La vanne de purge sur le réservoir est pour écouler la condensation pour aider à prévenir la corrosion dans le réservoir.

Pompe à fonctionnement sans-huile

La pompe à fonctionnement sans huile réduit les opérations d'entretien.

Bouton du régulateur de pression

Utilisez le bouton du régulateur de pression pour régler la quantité d'air délivrée par le tuyau. En appuyant sur le bouton vous le verrouillerez en place. Ceci empêche tout mouvement du bouton dû aux vibrations en cours d'utilisation.

Soupape de sécurité

La soupape de sécurité est destinée à relâcher automatiquement l'air si la pression du réservoir dépasse la pression maximale préétablie.

Manomètre de pression de réservoir

Le manomètre de pression de réservoir indique la pression présente dans le réservoir.

Stockage verticale

Le compresseur d'air a été conçu à ranger en sécurité dans la position horizontale ou verticale.

UTILISATION

BRANCHEMENT DU TUYAU D'AIR A COMPRESSEUR

1. En utilisant votre main gauche, poussez la connexion rapide vers le corps du compresseur.
2. Poussez fermement et installez la partie de connexion rapide mâle sur le tuyau d'air dans la connexion rapide femelle et déclenchez en place le tuyau verrouillage de la connexion rapide femelle.

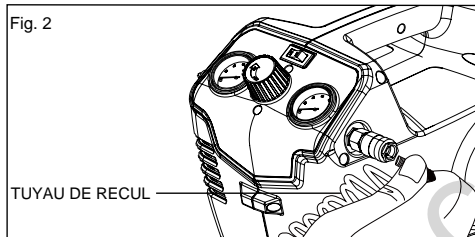

NOTE: Pendant la connexion ou déconnexion du tuyau d'air, retirez l'air du réservoir.

UTILISATION

BATTERIE (vendu séparément)

IMPORTANT! L'ensemble de batteries n'est pas chargé quand il est acheté. Avant d'utiliser le compresseur d'air pour la première fois, installez l'ensemble de batterie dans le chargeur de batterie et le chargez. Assurez-vous de lire toutes les précautions de sécurité, et suivez les instructions dans la section de Chargeur de Batterie. (Vendu séparément)

A installer (Voir Figure 2)

1. Alignez la languette (3) de l'ensemble de batteries avec la cavité (4) dans le boîtier de compresseur d'air. (Vendu séparément)
2. Saisissez fermement le compresseur d'air (2).
3. Poussez l'ensemble de batteries dans la poignée jusqu'à ce que le loquet de dégagement verrouille en place. (Vendu séparément)
4. N'appliquez pas force pendant l'insertion d'ensemble de batteries. On doit le glisser dans la position et entendre un dé clic. (Vendu séparément)

A retirer (Voir Figure 2)

1. Appuyez sans relâcher sur le bouton de verrouillage (1) sur l'ensemble de batteries. (Vendu séparément)
2. Saisissez fermement le compresseur d'air (2), et tirez l'ensemble de batteries en dehors du boîtier. (Vendu séparément)

NOTE : L'ensemble de batteries s'emboîte parfaitement afin de prévenir délogement accidentel. Cela peut demander un tirage fort pour retirer. (Vendu séparément)

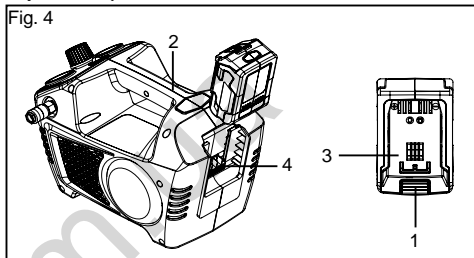

⚠ AVERTISSEMENT

- Remplacez l'ensemble de batteries or le chargeur immédiatement si le boîtier de batterie ou le cordon de chargeur est endommagé. (Vendu séparément)
- Vérifiez que l'interrupteur soit en position OFF avant d'insertion ou de retraitage de l'ensemble de batteries. (Vendu séparément)
- Vérifiez que l'ensemble de batteries soit retirée est l'interrupteur soit en position OFF avant d'inspection, réglage ou réaliser tout entretien sur toute partie de souffler.
- Lisez, comprenez et suivez les instructions contenues dans la section intitulée « Procédure de chargement ».
- Si une fuite se produit, les électrolytes déchargés sont corrosives et toxiques. NE METTEZ PAS la solution en contact avec les yeux ou peau, et ne l'avalez pas. NE PLACEZ PAS ces batteries dans vos ordures ménagères habituelles. La batterie doit être enlevée de l'appareil avant qu'elle est mise au rebut.

DEMARRAGE

1. Avant de chaque démarrage, assurez-vous que l'interrupteur de puissance soit en position OFF.
2. Placez le compresseur d'air sur une surface plane.
3. Déchargez la pression du système. Supprimer toute humidité du réservoir d'air en ouvrant lentement la valve de drainage, en la tournant dans le sens contraire des aiguilles d'une montre. Une fois toute l'humidité est évacuée, fermez le raccord soigneusement.
- NOTE :** Le réservoir d'air ne pressurise pas quand la vanne de purge est ouverte.
4. Tournez la poignée de régulateur de pression complètement contre le sens des aiguilles à fermer l'écoulement d'air de l'orifice de sortie d'air.
5. Attachez le tuyau d'air et les accessoires.

⚠ AVERTISSEMENT

Trop de pression d'air cause un risque dangereux d'éclatement. Contrôlez la pression nominale maximale du constructeur pour les outils et accessoires d'air. La pression sortie de régulateur ne jamais dépasse la pression nominale maximale.

6. Insérez soigneusement l'ensemble de batteries à l'compresseur d'air. (Vendu séparément)
7. Mettez le compresseur à la position ON en déplaçant l'interrupteur à la position AUTO/ ON et laissez développer la pression de réservoir. Une fois la pression d'air arrive à la pression préréglée maximale (« pression de déclenchement ») il s'arrête automatiquement.
8. Tournez lentement la poignée de régulateur de pression vers le sens des aiguilles pour ouvrir l'écoulement d'air de l'orifice sortie d'air jusqu'à ce que la pression sortie désirée soit arrivée.

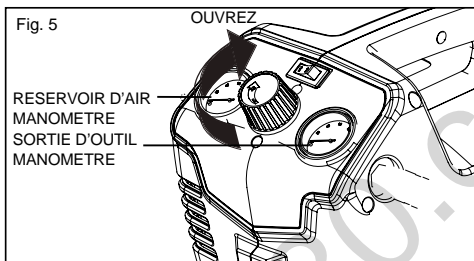

NOTE : Le compresseur d'air redémarre automatiquement une fois la pression dans le réservoir d'air tombe sous la pression préréglée minimale (« pression d'enclenchement »).

⚠ DANGER

Ne démontez pas la soupape anti-retour, le robinet de purge du réservoir ou la soupape de décompression de sécurité s'il reste de l'air dans le réservoir — vidangez le réservoir. Si vous ne dépressurisez pas le réservoir, une explosion pourrait se produire et/ou vous risqueriez de graves blessures.

⚠ AVERTISSEMENT

Ne laissez pas l'habitude de l'utilisation des outils amoindrir votre vigilance. N'oubliez jamais qu'il suffit d'une seconde d'inattention pour vous blesser gravement.

⚠ AVERTISSEMENT

Ne démontez pas la soupape anti-retour, le robinet de purge du réservoir ou la soupape de décompression de sécurité s'il reste de l'air dans le réservoir — vidangez le réservoir. Si vous ne dépressurisez pas le réservoir, une explosion pourrait se produire et/ou vous risqueriez de graves blessures.

⚠ AVERTISSEMENT

Cet équipement comprend des éléments tels que des interrupteurs rapides, des lames contact, et autres éléments qui ont tendance à produire des arcs électriques ou des étincelles et qui, de ce fait, font que si vous l'utilisez dans un garage, vous devez le placer dans une pièce ou dans une enceinte prévue à cet effet, ou que vous devez le surélever d'au moins 460 mm par rapport au sol.

⚠ AVERTISSEMENT

Ne branchez aucun outil sur l'extrémité libre du tuyau tant que la procédure de démarrage n'est pas terminée. Le raccordement prématuré d'un outil peut entraîner un fonctionnement accidentel et entraîner de graves blessures.

⚠ AVERTISSEMENT

Ne pas utiliser en environnement poussiéreux ou contaminé. L'utilisation du compresseur dans ce type d'environnement risque de l'endommager.

APPLICATIONS

Les compresseurs sont utilisés pour des applications diverses utilisant de l'air comprimé. Utilisez des tuyaux, raccords, outils pneumatiques et accessoires adaptés à la capacité du compresseur.

Vous pouvez utiliser ce produit pour les applications suivantes:

- utilisation de certains outils pneumatiques
- utilisation d'accessoires à air comprimé tels que buses à air et gonfleurs
- utilisation de certains appareils de peinture alimentés en air comprimé

Pour déplacer le compresseur:

Assurez-vous que l'interrupteur marche/arrêt est en position arrêt (O) Saisissez fermement d'une main la poignée repliable.

ARRÊT/AUTO

Tournez l'interrupteur d'alimentation pour le mettre en position auto (I) afin de mettre le compresseur en marche.

NOTE: Pour arrêter le compresseur, tournez l'interrupteur d'alimentation pour le mettre en position d'arrêt (O).

NOTE: Lorsque le compresseur est en position auto (I), il

se remet automatiquement en marche lorsque la pression d'air de son réservoir descend en dessous de la limite basse de pression préréglée. Il se coupera également à nouveau une fois la pression maximale atteinte.

REMISE À ZÉRO DU COMPRESSEUR

Lorsque le courant consommé par le compresseur dépasse la valeur spécifiée, le compresseur s'arrête automatiquement.

1. Coupez l'alimentation du compresseur.
2. Débranchez le compresseur pour lui permettre de refroidir.

NOTE: Si la protection anti-surcharge s'est déclenchée, il convient de laisser refroidir le moteur pendant 30 minutes.

3. Branchez l'alimentation du compresseur.

⚠ AVERTISSEMENT

Ne dépassez jamais la pression nominale de l'outil telle que recommandée par le fabricant. Lorsque vous utilisez le compresseur en tant que gonfleur, respectez toujours le maximum de pression admissible indiqué par le fabricant de l'élément à gonfler.

⚠ AVERTISSEMENT

Assurez-vous toujours que l'interrupteur est en position d'arrêt (O) et que le manomètre de pression régulée indique zéro avant de changer d'outil pneumatique ou de débrancher le tuyau de la sortie d'air comprimé. Le non respect de cet avertissement peut entraîner de graves blessures.

RACCORDEMENT/DÉBRANCHEMENT DES TUYAUX AU COMPRESSEUR

Lorsque vous raccordez une cloueuse ou un autre outil pneumatique, respectez toujours la procédure de démarrage recommandée par le fabricant.

Lorsque vous connectez/débranchez un tuyau sur le compresseur, procédez toujours comme suit.

1. Assurez-vous que l'interrupteur marche/arrêt est en position arrêt (O) .
2. Assurez-vous que la pression en sortie de compresseur est à zéro bar en tournant le bouton du régulateur de pression complètement dans le sens inverse des aiguilles d'une montre, afin de totalement réduire la pression en sortie de compresseur.

NOTE: La pression en sortie augmente lorsque l'on tourne le bouton dans le sens des aiguilles d'une montre. La pression en sortie diminue lorsque l'on tourne le bouton dans le sens inverse des aiguilles d'une montre.

3. Reliez le tuyau spiralé au raccord situé sur le compresseur.
4. Tournez l'interrupteur d'alimentation en position auto (I).
5. Laissez l'appareil atteindre la pression maxi indiquée sur le manomètre du réservoir.
6. Réglez le régulateur à la pression désirée en en tournant le bouton. La pression du régulateur sera indiquée par le manomètre marqué comme correspondant à la sortie d'air.

Pour débrancher un tuyau d'air spiralé:

1. Assurez-vous que la pression en sortie de compresseur est à zéro bar.
2. Lorsque vous débranchez un tuyau du raccord rapide de , maintenez toujours fermement l'extrémité du tuyau.
3. Tirez sur la bague de déverrouillage du raccord rapide de .
4. Tout en le maintenant fermement le raccord, tirez sur la buse du raccord relié au raccord rapide.
5. Branchement et débranchement d'outils pneumatiques sur le compresseur.

NOTE: Chaque outil est différent. Reportez-vous aux instructions du fabricant avant d'utiliser un outil en position assise.

⚠ AVERTISSEMENT

Risque d'éclatement. Ne changez pas le réglage du régulateur dans le but d'obtenir une pression supérieure à la pression maximale indiquée sur l'accessoire ou sur l'élément à gonfler. N'utilisez jamais de pression supérieure à 6.9 bars. Le non respect de cet avertissement est susceptible d'entraîner de graves blessures.

⚠ AVERTISSEMENT

Certains outils pneumatiques sont susceptibles de consommer plus d'air comprimé que ce compresseur ne peut fournir. Vérifiez le mode d'emploi de l'outil pour éviter de l'endommager ou de vous blesser

1. Raccordement des tuyaux au compresseur.
2. Contrôlez le flux d'air à l'aide du bouton du régulateur de pression.

NOTE: Utilisez toujours la pression minimale nécessaire à votre application. L'utilisation d'une pression plus élevée que nécessaire videra l'air du réservoir plus rapidement et entraînera une mise en marche de l'appareil plus fréquente.

3. Une fois terminé, purgez toujours le réservoir et débranchez toujours l'appareil.

PURGE DU RÉSERVOIR

1. Pour aider à prévenir l'apparition de corrosion dans le réservoir et à garder l'air comprimé sec, le réservoir d'air de la station doit être purgé quotidiennement.
2. Arrêtez le compresseur.
3. Tirez sur la bague de la soupape de sécurité pour libérer de l'air jusqu'à ce que le manomètre affiche moins de 1.4 bars.
4. Relâchez la bague.
5. Tournez le robinet de purge dans le sens inverse des aiguilles d'une montre pour l'ouvrir.
6. Inclinez le réservoir pour purger son humidité dans un récipient adapté.
NOTE: La condensation est un produit polluant et doit être jetée en respectant les règlements locaux.
7. Si le robinet de purge est bouché, relâchez toute la pression d'air, retirez et nettoyez le robinet, puis remontez-le.

⚠ AVERTISSEMENT

Arrêter le compresseur et relâchez tout l'air du réservoir avant de le réparer. Si vous ne dépressurisez pas le réservoir avant de tenter de démonter le robinet, vous risquez de graves blessures.

8. Tournez le robinet de purge dans le sens des aiguilles d'une montre jusqu'à ce qu'il soit bien fermé.

VÉRIFICATION DE LA SOUPAPE DE SÉCURITÉ

⚠ DANGER

Ne tentez pas d'altérer la soupape de sécurité. Toute pièce desserrée de cet appareil peut se voir projetée et vous atteindre. Le non-respect de cet avertissement pourrait entraîner la mort ou de graves blessures.

La soupape de sécurité relâchera automatiquement l'air si la pression du réservoir dépasse la pression maximale préétablie. La soupape doit être vérifiée avant chaque journée d'utilisation en tirant à la main sur son anneau.

1. Mettez le compresseur en marche et laissez le réservoir se remplir. Le compresseur s'arrêtera quand la pression atteindra le maximum préétabli.
2. Coupez l'alimentation du compresseur.
3. Tirez sur la bague de la soupape de sécurité pendant trois à cinq secondes afin de libérer de l'air sous pression. Relâchez la bague. La valve de décharge de sécurité doit se remettre à zéro et tenir la pression avant que tout l'air comprimé se soit échappé du réservoir/de la cuve de pression.

4. Toute perte d'air continue après avoir suivi les étapes ci-dessus est le signe d'un problème au niveau de la soupape de sécurité. Arrêtez d'utiliser le compresseur et faites-le réparer avant de l'utiliser à nouveau.

⚠ AVERTISSEMENT

Si de l'air fuit une fois la bague retirée ou si la soupape est coincée et ne peut pas être contrôlée par la bague, n'utilisez pas le compresseur avant d'avoir remplacé la soupape de sécurité. L'utilisation du compresseur dans ces conditions peut entraîner de graves blessures.

⚠ AVERTISSEMENT

N'effectuez les réparations qu'en utilisant des pièces détachées identiques. L'utilisation de toute autre pièce est susceptible de présenter un danger ou d'endommager votre outil.

⚠ AVERTISSEMENT

Portez toujours une protection oculaire lors des opérations d'entretien. Si l'opération génère des poussières, portez également un masque antipoussières.

⚠ AVERTISSEMENT

Relâchez toujours toute la pression, et laissez l'appareil devenir froid au toucher avant de le nettoyer ou de le réparer.

TECHNICAL DATA

Évitez d'utiliser des solvants pour nettoyer les parties en plastique. La plupart des plastiques sont susceptibles d'être endommagés par différents types de solvants du commerce. Utilisez des chiffons propres pour retirer la saleté, les poussières, l'huile, la graisse, etc.
Toute perte d'air continue après avoir suivi les étapes ci-dessus est le signe d'un problème au niveau de la soupape de sécurité. Arrêtez d'utiliser le compresseur et faites-le réparer avant de l'utiliser à nouveau. Si de l'air fuit une fois la bague retirée ou si la soupape est coincée et ne peut pas être contrôlée par la bague, n'utilisez pas le compresseur avant d'avoir remplacé la soupape de sécurité. L'utilisation du compresseur dans ces conditions peut entraîner de graves blessures.

⚠ AVERTISSEMENT

Les éléments en plastique ne doivent jamais entrer en contact avec du liquide de frein, de l'essence, des produits à base de pétrole, des huiles pénétrantes, etc. Les produits chimiques peuvent endommager, affaiblir ou détruire les plastiques, ce qui pourrait entraîner de graves blessures. Les outils électriques utilisés sur des équipements en fibre de verre, des plaques de plâtre, des panneaux de revêtement ont tendance à s'user plus rapidement et à présenter des défaillances prématurées. Les copeaux et la sciure provenant de ces matériaux sont en effet très abrasifs pour les pièces des outils électriques comme les engrenages, les brosses, les interrupteurs, etc.

Par conséquent, nous ne recommandons pas l'utilisation de cet outil pour un travail prolongé sur ces types de matériaux. Toutefois, si vous devez poncer ces matériaux, il est extrêmement important de nettoyer le produit à l'aide d'air comprimé.

LUBRIFICATION

Tous les roulements de ce produit sont lubrifiés avec une quantité suffisante d'huile de haute qualité pour toute la durée de vie du produit sous des conditions d'utilisation normales. Par conséquent, aucune lubrification supplémentaire n'est nécessaire.

PROTECTION DE L'ENVIRONNEMENT



Recyclez les matières premières au lieu de les jeter aux ordures ménagères. Pour protéger l'environnement, l'outil, les accessoires et les emballages doivent être triés.

SYMBOLES

SYMBOL	
	Alerte de Sécurité
	Conformité CE
	Veillez lire attentivement les instructions avant de mettre l'appareil en marche.
	Portez une protection auditive
	Portez toujours une protection oculaire
	Portez toujours une protection oculaire.
	Risques de blessures. Ne dirigez pas le flux d'air vers le corps. N'utilisez pas d'air comprimé pour respirer. Ne le transportez pas lorsque vous êtes en train de peindre.
	Risque d'incendie ou d'explosion
	Risque d'éclatement
	Pour réduire le risque de décharge électrique, ne pas exposer à la pluie. Rangez-le à l'intérieur.
	Risque de décharge électrique.
	Surface Chaude: Risque de brûlure-Ne pas toucher!
	Démarrage à distance: L'appareil se déclenche sans que l'on y touche et peut démarrer sans prévenir.
	Les produits électriques hors d'usage ne doivent pas être jetés avec les ordures ménagères. Recyclez-les par l'intermédiaire des structures disponibles. Contactez les autorités locales pour vous renseigner sur les conditions de recyclage.

Français

PROBLEME	CAUSES POSSIBLES	SOLUTIONS
Le moteur ne sera pas mis en marche ou démarré.	La batterie n'est pas installée entièrement. (vendue séparément)	Enlevez et réinstallez la batterie. (vendue séparément)
	L'interrupteur d'alimentation est en position O (éteint).	Positionnez l'interrupteur d'alimentation en la position I (allumé).
	La batterie exige une recharge. (vendue séparément)	Enlevez la batterie et la chargez entièrement avec le chargeur de batterie. (vendue séparément)
	La protection surcharge de moteur s'est déclenchée.	Eteignez le compresseur d'air, débranchez le cordon d'alimentation et attendez jusqu'à que le moteur est refroidi.
	Un fusible a sauté ou un disjoncteur a été déclenché.	Remplacez le fusible ou reprogrammez le disjoncteur.
		Vérifiez que le fusible a l'ampérage correct.
		Contrôlez pour les conditions de tension faible.
		Débranchez tous autres appareils électriques du circuit, ou opérez le compresseur sur un circuit dédié.
	La pression de réservoir d'air dépasse la limite préprogrammée de commutateur de pression.	Le moteur démarre automatiquement quand la pression de réservoir descend sous la pression de conjonction.
	La soupape de sécurité est coincée ouverte.	Nettoyez ou remplacez la soupape de sécurité.
Les connexions électriques sont desserrées.	Ayez le compresseur entretenu par un technicien qualifié.	
Le moteur, condensateur ou soupape de sécurité est défectueux.	Ayez le compresseur entretenu par un technicien qualifié.	
Le moteur marche continuellement quand l'interrupteur d'alimentation est en position I (allumé).	Le capteur de pression n'éteint pas le moteur quand le compresseur d'air atteint la pression de déclenchement et la soupape de sécurité s'active.	Positionnez l'interrupteur d'alimentation en la position O (éteint). Si le moteur n'arrête pas, débranchez le compresseur d'air. Si le capteur de pression est défectueux, remplacez-le.
	La capacité de compresseur n'est pas assez.	Contrôlez les exigences d'air de l'accessoire qu'on utilise. Si c'est supérieur que SCFM (Pieds cubes normaux par minute, page 2) et la pression fournie par un compresseur, un compresseur d'air ayant plus grande capacité est exigé. Le plus part des accessoires sont classées à 25% de SCFM actuel alors qu'elles fonctionnent continuellement. accessoires sont classées à 25% de SCFM actuel alors qu'elles fonctionnent continuellement.

Français

PROBLEME	CAUSES POSSIBLES	SOLUTIONS
Le régulateur ne règle pas la pression.	Le régulateur où ses parties internes ne sont pas sèches ou endommagées.	Remplacez le régulateur.
La pression est faible, ou il n'y a pas d'air suffisant.	Il y a une fuite à un des éléments.	Contrôlez les éléments avec l'eau savonneuse. Serrez ou recelez les éléments ayant des fuites (appliquez le ruban de plombier sur les filetages). Ne serrez pas excessivement.
	La soupape de vidange du réservoir est ouverte.	Fermez la soupape de vidange.
	La prise d'air est limitée.	Nettoyez les ouvertures de ventilation sur la clôture de moteur.
	Usage excessive prolongée d'air.	Diminuez la quantité d'air employé.
	Il y a un trou dans le tuyau d'air.	Contrôlez le tuyau d'air et le remplacez si nécessaire.
	Le réservoir fuit.	Remplacez le réservoir immédiatement. N'essayez pas de le réparer.
	La soupape fuit.	Contrôlez les pièces usées et les remplacez si nécessaire.
Il y a l'humidité dans l'air de décharge.	Il y a une condensation dans le réservoir d'air causée par un haut niveau d'humidité atmosphérique ou parce que le compresseur d'air n'est pas en opération pour une durée suffisamment longue.	Videz le réservoir d'air après chaque utilisation. Videz le réservoir d'air plus souvent et employez un filtre d'air en ligne.
Le compresseur surchauffe.	La ventilation est insuffisante.	Délocalisez le compresseur à une aire ayant l'air refroidi, sec et bien circulé.
	Les surfaces de refroidissement sont sales.	Nettoyez à fond toutes les surfaces de refroidissement sur la pompe et le moteur.
	La soupape fuit.	Remplacez les pièces usées et les réassemblez en employant le ruban Téflon nouveau.

BESCHREIBUNG

1. DREHKNOPF ZUR DRUCKREGULIERUNG
2. SICHERHEITSVENTIL
3. TANKDRUCK-MANOMETER
4. AUSGANGSDRUCK-MANOMETER
5. SCHNELLKUPPLUNGSKÖRPER
6. AUTOMATISCHER EIN / AUS SCHALTER
7. 40 V LITHIUM-IONEN AKKU (separat erhältlich)
8. DRUCKLUFTBEHÄLTER
9. ABLASSVENTIL FÜR DRUCKLUFTBEHÄLTER
10. LADEGERÄT (separat erhältlich)

ALLGEMEINE SICHERHEITSGESAMTREGELN

Lesen und verstehen Sie alle Werkzeugaufkleber und die Bedienungsanleitung. Die Nichtbefolgung kann zum Tod oder schweren Verletzungen führen.

Bewahren sie diese anleitung auf.

1. **SICHERHEIT IM ARBEITSBEREICH**
 - a. **Der Arbeitsbereich muss sauber und gut ausgeleuchtet sein.** Unordentliche Arbeitsbereiche und Werkbänke bergen Unfallrisiken. Der Boden darf nicht aufgrund von Wachs oder Staub rutschig sein.
 - b. **Setzen Sie Elektrowerkzeuge nicht in explosiver Umgebung ein, wie z.B. bei Vorhandensein entzündlicher Flüssigkeiten, von Gasen oder Staub.** Elektrowerkzeuge erzeugen Funken, die Staub oder Dämpfe entzünden können.
 - c. **Halten Sie Zuschauer, Kinder und Besucher fern, während Sie Werkzeuge benutzen.**
 - d. **Elektrowerkzeuge erzeugen Funken, die Staub oder Dämpfe entzünden können.** Halten Sie Zuschauer, Kinder und Besucher fern, während Sie Werkzeuge benutzen. Jede Ablenkung kann dazu führen, dass Sie die Kontrolle verlieren.
 - e. **Betreiben Sie den Luftkompressor in einem offenen Bereich mindestens 600 mm Entfernung von Wänden oder anderen Objekten, welche die Zufuhr von frischer Luft zu den Belüftungsöffnungen behindern könnten.**

2. SICHERHEITSHINWEISE ZUM ARBEITEN MIT ELEKTRIZITÄT

- a. **Vermeiden Sie Körperkontakt mit geerdeten Oberflächen wie Rohre, Heizkörper, Herde und Kühlschränke.** Die Gefahr eines Stromschlages ist größer, wenn Ihr Körper geerdet ist.
 - b. **Setzen Sie Elektrowerkzeuge nicht nassen oder feuchten Bedingungen aus.** Ein Eindringen von Wasser in ein Elektrowerkzeug erhöht die Gefahr eines Stromschlages.
 - c. Das Stromkabel nicht überstrapazieren. Benutzen Sie niemals das Stromkabel um das Werkzeug zu tragen oder den Stecker aus der Steckdose zu ziehen. Halten Sie das Kabel von Hitze, Öl und scharfen Kanten oder sich bewegenden Teilen fern. Ersetzen Sie beschädigte Stromkabel unverzüglich. Beschädigte Kabel erhöhen die Stromschlaggefahr.
 - d. **Wenn Sie das Gerät im Freien benutzen, verwenden Sie immer ein Verlängerungskabel mit der Markierung "W-A" oder "W".** Diese Kabel sind für den Einsatz in Freien zugelassen und verringern die Gefahr eines Stromschlages.
3. **PERSÖNLICHE SICHERHEIT**
 - a. **Benutzen Sie eine Schutzausrüstung.** Tragen Sie immer Augenschutz! Staubmaske, rutschfeste Sicherheitsschuhe, Helm oder Gehörschutz müssen bei entsprechenden Bedingungen benutzt werden.
 - b. **Tragen Sie immer einen Augenschutz mit Seitenklappen sowie Gehörschutz.** Die Missachtung dieser Anweisung kann dazu führen, dass Fremdkörper in Ihre Augen geschleudert werden oder zu anderen schweren Verletzungen führen.
 - c. **Der Arbeitgeber und/oder der Benutzer muss sicherstellen, dass ordentlicher Augenschutz getragen wird.**
 - d. **Wir empfehlen eine Sicherheitsmaske mit breitem Sichtbereich zum Tragen über Brillen oder normalen Sicherheitsbrillen, als Schutz vor fliegenden Teilen von vorne und der Seite.**
 - e. **Stellen Sie vor dem Einsatz die Verträglichkeit von Zubehör fest.**
 - f. **Lesen und verstehen Sie vor der Benutzung die Bedienungsanleitung aller Zubehörteile oder Druckluftwerkzeuge.**
 - g. **Zusätzliche Schutzmaßnahmen können in manchen Umgebungen erforderlich sein.**

Zum Beispiel, in dem Arbeitsbereich kann der Lärmpegel zu Hörschäden führen. Der Arbeitgeber und der Benutzer müssen sicherstellen, dass notwendiger Gehörschutz zur Verfügung steht, und von dem Benutzer und anderen Personen in dem Arbeitsbereich benutzt wird. Manche Umgebungen erfordern den Einsatz von Hitzeschutz.

- h. Bleiben Sie wachsam, achten Sie auf das was sie tun und setzen Sie beim Gebrauch des Werkzeugs Ihren gesunden Menschenverstand ein.** Verwenden Sie das Werkzeug nicht bei Müdigkeit oder unter dem Einfluss von Drogen, Alkohol oder Medikamenten. Ein kurzer Moment der Unachtsamkeit bei der Arbeit mit einem Werkzeug kann zu schweren Verletzungen führen.
- i. Kleiden Sie sich den Umständen entsprechend!** Tragen Sie keine lockere Kleidung oder Schmuck! Binden Sie langes Haar zurück. Halten Sie Haare, Kleidung und Handschuhe von beweglichen Teilen fern. Locker sitzende Kleidung, Schmuck oder lange Haare können sich in beweglichen Teilen verfangen.
- j. Nicht überstrecken.** Sorgen Sie jederzeit für einen festen Stand und ein gutes Gleichgewicht. Ein fester Stand und gutes Gleichgewicht ermöglichen in unerwarteten Situationen eine bessere Kontrolle über das Werkzeug.
- k. Das Gerät nicht auf einer Leiter oder auf unsicherem Untergrund verwenden.** Ein sicherer Stand auf festem Untergrund ermöglicht eine bessere Kontrolle des Werkzeugs in unerwarteten Situationen.
- l. Dieses Gerät darf von Kindern ab 8 Jahren und Personen mit verminderten physischen, sensorischen oder geistigen Fähigkeiten oder fehlender Erfahrung und Wissen benutzt werden, wenn sie beaufsichtigt werden oder über die sichere Benutzung aufgeklärt wurden und die damit verbundenen Gefahren verstehen. Kinder dürfen nicht mit dem Gerät spielen. Reinigung und Wartung darf nicht von unbeaufsichtigten Kindern durchgeführt werden.**
- 4. BENUTZUNG UND PFLEGE DES WERKZEUGS**
 - a. Überschreiten Sie nicht den Nenndruck eines jeden Teils des Systems.**
 - b. Schützen Sie Kabel und Luftschläuche vor Beschädigungen und Löchern.** Halten Sie den Schlauch und das Stromkabel von scharfen Gegenständen, verschütteten Chemikalien, Öl, Lösungsmitteln und nassen Böden fern.
 - c. Überprüfen Sie vor jeder Benutzung die Schläuche auf Schäden oder Abnutzung und vergewissern Sie sich, dass alle Verbindungen sicher sind.** Nicht benutzen, wenn ein Defekt gefunden wurde.
 - d. Kaufen Sie einen neuen Schlauch oder beauftragen Sie einen autorisierten Kundendienst mit der Überprüfung oder Reparatur.**
 - e. Lassen Sie den gesamten Druck in dem System langsam ab.** Staub und Schmutz können schädlich sein.

- f. Bewahren Sie unbenutzte Werkzeuge außerhalb der Reichweite von Kindern und anderer nicht geschulter Personen auf.**
Werkzeuge in den Händen von ungeschulten Anwandern sind gefährlich.
- g. Pflegen Sie Werkzeuge.** Befolgen Sie die Anweisungen zur Wartung. Ordentlich gewartete Werkzeuge sind einfach zu kontrollieren.
- h. Überprüfen Sie sie auf Fluchtungsabweichungen oder ein Blockieren beweglicher Teile, beschädigte Teile und andere Umstände, die sich auf den Betrieb des Werkzeugs auswirken könnten.** Lassen Sie das Werkzeug vor der Benutzung warten, wenn es beschädigt ist.
- i. Viele Unfälle werden durch schlecht gepflegte Werkzeuge verursacht.**
- j. Richten Sie ein Werkzeug niemals auf sich selbst oder andere.**
- k. Halten Sie die Außenseite des Luftkompressors trocken, sauber und frei von Öl und Fett.**
Benutzen Sie zum Reinigen immer einen sauberen Lappen. Verwenden Sie nie Bremsflüssigkeit, Benzin, Produkte auf Erdölbasis oder starke Lösungsmittel um das Werkzeug zu reinigen. Das Befolgen dieser Regel verringert die Gefahr der Alterung des Kunststoffgehäuses.
- 5. SERVICE**
 - a. Die Wartung des Werkzeugs darf nur von qualifizierten Personen durchgeführt werden.**
Service der Wartung durch unqualifizierte Personen kann zu einer Verletzungsgefahr führen.
 - b. Trennen Sie die Stromzufuhr, öffnen Sie das Ablassventil um den Tank zu dekomprimieren und Wasser abzulassen und lassen Sie den Luftkompressor handwarm abkühlen, bevor Sie ihn warten.** Drehen Sie den Druckminderer bis zum Anschlag gegen den Uhrzeigersinn, nachdem Sie den Kompressor ausgeschaltet haben.
 - c. Verwenden Sie zur Wartung nur Original Ersatzteile.** Befolgen Sie die Anweisungen im Abschnitt "Pflege" in dieser Anleitung. Die Verwendung von nicht-autorisierten Teilen oder ein Nichtbefolgen der Pflegeanweisungen können zu Verletzung führen.

BESONDERE SICHERHEITSVORSCHRIFTEN

1. Machen Sie sich mit dem Luftkompressor vertraut. Lesen Sie die Bedienungsanleitung sorgfältig. Machen Sie sich mit den Funktionen und Einschränkungen, sowie den besonderen potenziellen Gefahren in Verbindung mit diesem Werkzeug, vertraut. Das Risiko von elektrischen Schlägen, Bränden oder schweren

Verletzungen wird dadurch reduziert.

2. **Leeren Sie nach jedem Arbeitstag die Feuchtigkeit aus dem Tank.** Wenn das Gerät für eine längere Zeit nicht benutzt wird, ist es am Besten das Ablassventil geöffnet zu lassen, bis das Gerät wieder benutzt wird. Dadurch kann Feuchtigkeit vollständig ablaufen und Rost in dem Tank verhindert werden.
3. **Feuer- und Explosionsgefahr!** Sprühen Sie brennbare Flüssigkeiten nicht in einem engen Raum. Der Sprühbereich muss gut belüftet sein. Rauchen Sie nicht während Sie sprühen oder sprühen Sie nicht, wenn Funken oder Flammen in der Umgebung sind. Halten Sie Luftkompressoren so fern von dem Sprühbereich wie möglich, mindestens 4,6 m von dem Sprühbereich und allen explosiven Dämpfen.
4. **Explosionsgefahr.** Stellen Sie den Druckminderer nicht so ein, dass ein Ausgangsdruck größer als der angegebene Maximaldruck des Anbauteils und/oder des aufzublasenden Artikels entsteht. Niemals mit größerem Druck als 8 Bar verwenden.
5. **Benutzen Sie regelmäßig ein Manometer, wenn Sie ein Objekt aufblasen, um den Luftdruck zu überprüfen.**
6. **Die Maschine muss an eine Schaltungsschutzeinrichtung (Sicherung oder Leistungsschalter) angeschlossen sein.** Die Schutzeinrichtung muss auf 10 A eingestellt sein und der Benutzer muss erforderliche Test gemäß 18.2.2 von EN 60204-1:2006 durchführen um zu prüfen, ob die Schutzeinrichtung geeignet ist.
7. **Setzen Sie die Maschine nicht Regen (Wasser) oder Staub aus um die Gefahr eines Stromschlages zu verringern; lagern Sie sie innen.**
8. **Überprüfen Sie den Tank jährlich auf Rost, kleine Löcher oder andere Fehler, die zu einem unsicheren Betrieb führen könnten.** Schweißen Sie niemals den Lufttank oder bohren Löcher hinein.
9. **Stellen Sie sicher, dass der Schlauch nicht blockiert oder verheddert ist.** Verwickelte oder verhedderte Schläuche können zum Verlust des Gleichgewichts oder des Stands führen und können beschädigt werden.
10. **Benutzen Sie den Luftkompressor nur für die vorgesehene Verwendung.** Ändern oder modifizieren Sie das ursprüngliche Design oder die Funktion des Gerätes nicht.
11. **Seien Sie sich immer bewusst, dass Missbrauch und falsche Handhabung dieses Werkzeugs zu Verletzungen von Ihnen und anderen Personen führen kann.**
12. **Steigen oder stehen Sie niemals auf den Arbeitssitz.** Durch Befolgung dieser Anweisung verringern Sie die Risiken von schweren Verletzungen.
13. **Lassen Sie niemals das Werkzeug unbeaufsichtigt, während der Hochdruckschlauch angeschlossen ist.**
14. **Benutzen Sie dieses Werkzeug nicht, wenn es kein lesbares Warnschild hat.**
15. **Benutzen Sie ein undichtes oder nicht funktionierendes Werkzeug oder Schlauch nicht weiter.**
16. **Trennen Sie immer die Luftzufuhr und die Stromversorgung bevor Sie Einstellungen vornehmen, ein Werkzeug warten, oder wenn das Werkzeug nicht benutzt wird.**
17. **Versuchen Sie nicht den Luftkompressor am Schlauch zu ziehen oder zu tragen.**
18. **Ihr Werkzeug kann mehr Luftdurchsatz als dieser Luftkompressor liefern kann erfordern.**
19. **Befolgen Sie immer alle Sicherheitsregeln des Herstellers Ihres Druckluftwerkzeugs, zusätzlich zu den Sicherheitsregeln des Luftkompressors.** Durch Befolgung dieser Anweisung verringern Sie die Risiken von schweren Verletzungen.
20. **Richten Sie niemals einen Druckluftstrahl auf Menschen oder Tiere.** Achten Sie darauf nicht Staub und Schmutz in Ihre Richtung oder in Richtung anderer Personen zu blasen. Das Befolgen dieser Regel verringert die Gefahr schwerer Verletzungen.
21. **Benutzen Sie diesen Luftkompressor nicht um Chemikalien zu versprühen.** Ihre Lungen können durch das Einatmen von giftigen Dämpfen verletzt werden. Ein Atemschutzgerät kann in staubiger Umgebung oder beim Sprühen von Farbe erforderlich sein. Nicht während des Malens tragen.
22. **Überprüfen Sie regelmäßig die Werkzeugkabel und Schläuche und, falls beschädigt, lassen Sie das Gerät von Ihrem nächsten autorisierten Kundendienst reparieren.** Achten Sie darauf, dass Ihnen stets bewusst ist, wo das Kabel verläuft. Durch Befolgen dieser Anweisung verringern Sie die Risiken eines elektrischen Schlags.
23. **Überprüfen Sie beschädigte Teile.** Vor dem weiteren Einsatz des des Luftkompressors oder Druckluftwerkzeugs muss eine beschädigte Schutzvorrichtung oder ein anderes beschädigtes Teil sorgfältig überprüft werden, um festzustellen, ob es seine Funktion erfüllt.
24. **Kontrollieren Sie, ob sich bewegende Teile Spiel haben oder klemmen, Teile oder Halterungen gebrochen sind oder ein anderer Zustand den Betrieb beeinträchtigen könnte.** Eine beschädigte Sägeblattabdeckung oder alle anderen beschädigten

Teile müssen durch einen autorisierten Ryobi-Kundendienst repariert werden. Das Risiko von Bränden, elektrischen Schlägen und schweren Verletzungen wird dadurch reduziert.

25. **Diese Ausrüstung enthält Teile, wie zum Beispiel Federschalter, Behälter und ähnliches, die zu Lichtbogen- und Funkenbildung neigen, deshalb, wenn sie sich in einer Garage befindet, sollte die Ausrüstung in einem Raum oder Behälter für diesen Zweck, oder mindestens 460 mm über dem Boden sein.**
26. **Lagern Sie niemals das Werkzeug mit angeschlossenem Luft.** Lagerung des Werkzeugs mit angeschlossener Luft kann zu unerwünschtem Auslösen und möglichen schweren Verletzungen führen.
27. **Schützen Sie Ihre Lungen!** Tragen Sie einen Gesichtsschutz oder eine Staubschutzmaske, wenn beim Arbeiten Staub entsteht. Durch Befolgung dieser Anweisung verringern Sie die Risiken von schweren Verletzungen.
28. **Betreiben Sie den Hochdruckschlauch nicht oberhalb des Nenndrucks.** Durch Befolgung dieser Anweisung verringern Sie die Risiken von schweren Verletzungen.
29. **Falls das Stromkabel beschädigt sein sollte, darf es, um jegliche Risiken zu vermeiden, ausschließlich durch den Hersteller oder ein autorisiertes Kundendienstzentrum ausgetauscht werden.**
30. **Bewahren sie diese Anleitung auf.** Lesen Sie darin regelmäßig nach und verwenden Sie sie zur Einweisung anderer Personen die dieses Werkzeug benutzen könnten. Sollten Sie dieses Werkzeug jemandem leihen, geben Sie dieser Person auch diese Anleitung.
31. **Bedienen Sie die Maschine vor der Steuertafel.**
32. **Benutzen Sie erforderliche Schutzausrüstung wie Handschuhe um Verletzungen aufgrund hoher Temperaturen zu vermeiden.**
33. Der Netzschalter muss ausgeschaltet sein, wenn der Akku wieder eingelegt wird.

TECHNISCHE DATEN

Kesselinhalt	2 L
Luftzufuhr	40 l/min
Luftdruck	8 Bar Max
Tank Manometer	40 mm diameter
Manometer	40 mm Durchmesser
Wicht	5.2 kg
Arbeitsumgebung	+5~40 °C
Feuchtigkeit	< 50 %
Höhe	≤ 1000 m
Lagerbedingungen	-25~+55 °C
Nennstrom	6 A
Motorgeschwindigkeit	4600 U/min.

MACHEN SIE SICH MIT DEM LUFTKOMPRESSOR VERTRAUT

Siehe Abbildung 1.

Die sichere Verwendung dieses Produkts erfordert ein Verständnis der in dieser Gebrauchsanweisung enthaltenen Informationen über das Produkt sowie Kenntnisse über die Arbeiten, die Sie in Angriff nehmen. Vor der Verwendung dieses Geräts sollten Sie sich stets mit all seinen Funktionen und den Merkmalen in Bezug auf die Sicherheit vertraut machen.

Tragegriff

Der Luftkompressor verfügt zum einfachen Transport über einen Tragegriff.

Ablassventil

Mit dem Ablassventil kann Kondensation entleert werden, um das Rosten des Tanks zu vermeiden.

Ölfreie Pumpe

Die ölfreie Pumpe verringert die notwendige Wartung.

Druckminderer

Benutzen Sie den Druckminderer um den Luftdurchsatz durch den Schlauch einzustellen. Das Drücken des Knopfes verriegelt ihn. Das verhindert Bewegung des Knopfes aufgrund von Vibrationen beim Einsatz.

Schnellverbindungskupplung

Der Luftkompressor verfügt über eine 6,4 mm Schnellverbindungskupplung an der Seite des Gerätes.

Manometer

Der aktuelle Leitungsdruck wird von dem Manometer angezeigt. Dieser Druck kann eingestellt werden, indem Sie den Druckminderer drehen.

Sicherheitsventil

Das Sicherheitsventil wurde entwickelt, um automatisch die Luft aus dem Tank zu leeren, wenn der Druck einen vordefinierten Höchstwert übersteigt.

Druckluftbehälter Manometer

Das Manometer des Tanks zeigt den Luftdruck in dem Druckluftbehälter an.

Senkrechte Aufbewahrung

Der Luftkompressor wurde entwickelt, um sicher in horizontaler und senkrechter Position aufbewahrt zu werden.

BETRIEB

BEFESTIGUNG DES LUFTSCHLAUCHS AN DEM KOMPRESSOR

1. Drücken Sie mit Ihrer linken Hand die Schnellkupplung in die Richtung des Kompressorgehäuses.
2. Drücken Sie den Schnellkupplungsstecker an dem Luftschlauch in den Schnellkupplungskörper und lassen den Schnellkupplungskörper los, der Schlauch ist fixiert.

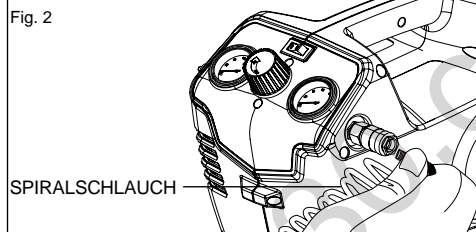

HINWEIS: Entfernen Sie die Luft aus dem Druckluftbehälter, wenn Sie den Luftschlauch anschließen oder trennen.

BETRIEB

AKKU (separat erhältlich)

WICHTIG! Der Akku ist beim Kauf nicht aufgeladen. Bevor Sie den Luftkompressor zum ersten Mal benutzen, legen Sie den Akku in das Ladegerät und laden ihn auf. Stellen Sie sicher, dass Sie alle Sicherheitsanweisungen gelesen haben, und befolgen Sie die Anweisungen in dem Kapitel Ladegerät. (separat erhältlich)

Einlegen (siehe Abbildung 2.)

1. Richten Sie die Lasche (3) des Akkus mit der Vertiefung (4) in dem Kompressorgehäuse aus. (separat erhältlich)
2. Halten Sie den Luftkompressor (2) fest.
3. Drücken Sie den Akku in den Griff, bis die Verriegelung einrastet. (separat erhältlich)

4. Verwenden Sie keine Gewalt, wenn Sie den Akku einlegen.. Er sollte in Position gleiten und mit einem "Klick" einrasten. (separat erhältlich)

Entfernen (siehe Abbildung 2.)

1. Drücken Sie die Verriegelungstaste (1) auf dem Akku nach unten und halten Sie sie. (separat erhältlich)
2. Halten Sie den Luftkompressor (2) fest, und ziehen den Akku aus dem Gehäuse. (separat erhältlich)

Hinweis: Der Akku passt genau in den Griff, um versehentliches Verrutschen zu verhindern. Vielleicht muss fest daran gezogen werden, um ihn zu entfernen. (separat erhältlich)

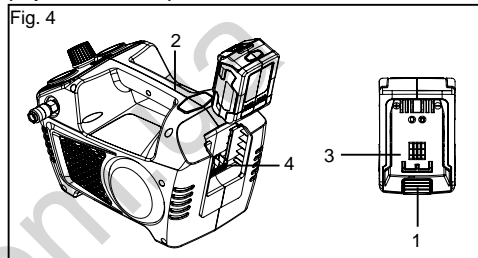

⚠️ WARNUNG

- Ersetzen Sie den Akku oder das Ladegerät sofort, wenn der Akku oder das Ladegerät beschädigt ist. (separat erhältlich)
- Überprüfen Sie, dass der Schalter auf AUS steht, bevor Sie den Akku einlegen oder entfernen. (separat erhältlich)
- Überprüfen Sie, dass der Akku entfernt ist und der Schalter auf AUS steht, bevor Sie irgendein Teil des Bläses inspizieren, einstellen oder Wartungsarbeiten durchführen. r.
- Lesen, verstehen und befolgen Sie die Anweisungen in dem Kapitel mit dem Titel Ladevorgang.
- Wenn ein Leck auftritt, können die austretenden Elektrolyte ätzend und giftig sein. Lassen Sie die Lösung NICHT in Ihre Augen oder auf Ihre Haut gelangen und schlucken Sie sie nicht. Geben Sie diese Akkus NICHT in den normalen Haushaltsabfall. Der Akku muss aus dem Gerät entfernt werden, bevor es entsorgt wird.

STARTEN

1. Stellen Sie vor jedem Start sicher, dass der Netzschalter auf AUS steht
2. Stellen Sie den Hochdruckreiniger auf eine flache, ebene Oberfläche.
3. Lassen Sie den Druck aus dem System ab. Öffnen Sie zum Entleeren Sie der Feuchtigkeit aus dem Tank das Ablassventil, indem Sie es gegen den Uhrzeigersinn drehen. Nachdem die ganze Feuchtigkeit entleert ist, schließen Sie das Ventil fest zu.

⚠️ WARNUNG

Durch zu hohen Luftdruck können Teile bersten. Überprüfen Sie den maximalen Nenndruck der Druckluftwerkzeuge und Zubehörteile. Der Ausgangsdruck darf niemals den maximalen Nenndruck überschreiten.

6. Legen Sie den Akku sicher in dem Luftkompressor ein. (separat erhältlich)

7. Schalten Sie den Kompressor AN, indem Sie den Schalter auf AUTO/AN stellen, und lassen Sie den Druck im Druckluftbehälter steigen. Nachdem der Druck die vordefinierte Maximalhöhe erreicht hat (Abschaltdruck), schaltet der Kompressor sich automatisch aus.

8. Drehen Sie den Drehknopf zur Druckregulierung langsam im Uhrzeigersinn, um den Luftstrom von dem Luftauslass zu öffnen, bis der gewünschte Luftdruck erreicht ist.

HINWEIS: Der Luftkompressor startet wieder automatisch, wenn der Druck in dem Drucklufttank unter den vordefinierte Minimaldruck fällt (Einschaltdruck).

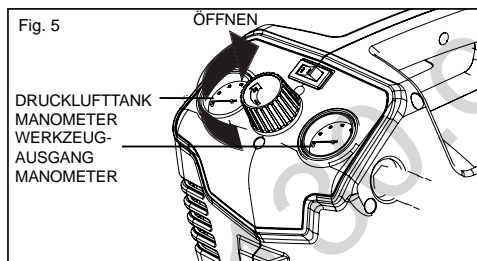

⚠️ GEFAHR

Zerlegen Sie nicht das Rückschlagventil, Ablassventil oder Sicherheitsventil mit Luft im Tank — entleeren Sie den Tank. Nicht Ablassen des Drucks im Tank kann zur Explosion und/oder schweren Verletzungen führen.

⚠️ WARNUNG

Achten Sie darauf, dass Vertrautheit mit Werkzeugen Sie nicht nachlässig werden lässt! Denken Sie daran, dass eine sekundenlange Unkonzentriertheit genügen kann, um eine schwere Verletzung zu verursachen.

⚠️ WARNUNG

Tragen Sie immer eine Schutzbrille mit Seitenschutz. Die Missachtung dieser Anweisung kann dazu führen, dass Fremdkörper in Ihre Augen geschleudert werden oder zu anderen schweren Verletzungen führen.

⚠️ WARNUNG

Diese Ausrüstung enthält Teile, wie zum Beispiel Federschalter, Behälter und ähnliches, die zu Lichtbogen- und Funkenbildung neigen, deshalb, wenn sie sich in einer Garage befindet, sollte die Ausrüstung in einem Raum oder Behälter für diesen Zweck, oder mindestens 460 mm über dem Boden sein.

⚠️ WARNUNG

Schließen Sie keine Werkzeuge an das offene Ende des Schlauchs an, bevor die Startprozedur beendet wurde. Die vorzeitige Verbindung mit einem Werkzeug kann zu versehentlichem Betrieb und schweren Verletzungen führen.

⚠️ ACHTUNG

Nicht in einer staubigen oder anderweitig verunreinigten Umgebung benutzen. Die Benutzung des Luftkompressors in einer solchen Umgebung kann das Gerät beschädigen.

ANWENDUNGSBEREICHE

Luftkompressoren werden für verschiedene Anwendungen mit Luftsystemen eingesetzt. Benutzen Sie zu den Eigenschaften des Luftkompressors passende Schläuche, Verbindungen, Druckluftwerkzeuge und Zubehör. Sie können dieses Produkt für die unten aufgeführten Zwecke verwenden:

- betreibt verschieden Druckluftwerkzeuge
- betreibt Druckluftzubehör wie Luftdüsen und Aufblasgeräte
- bedient luftbetriebene Produkte zum Farbsprühen

Um den Luftkompressor zu bewegen:

Stellen Sie sicher, dass der Auto/Aus Schalter auf Aus (O) geschaltet ist und der Luftkompressor vom Stromnetz getrennt ist.

AUTO/AUS

Drehen Sie den Netzschalter auf die Auto Position (I) um den Luftkompressor zu starten, wie in dem Abschnitt zum Anschalten auf dem Aufkleber mit Kurzanleitung gezeigt.

BITTE BEACHTEN: Drehen Sie zum Ausschalten des Luftkompressors den Netzschalter auf (O).

BITTE BEACHTEN: Wenn der Luftkompressor in der Auto Position (I) ist, schaltet der Luftkompressor automatisch an, wenn der Druck Lufttank unter eine voreingestellte Grenze fällt. Es schaltet sich auch wieder aus, wenn der maximale Druck erreicht wird.

ZURÜCKSTELLEN DES LUFTKOMPRESSORS

Wenn der Eingangsstrom des Luftkompressors den Nennstrom übersteigt, schaltet der Luftkompressor automatisch aus.

1. Schalten Sie den Luftkompressor aus.

2. Lassen das Gerät abkühlen und zurückstellen.

BITTE BEACHTEN: Wenn der Überlastungsschutz ausgelöst ist, muss der Motor für 30 Minuten abkühlen.

3. Schalten Sie den Luftkompressor ein.

⚠️ WARNUNG

Überschreiten Sie niemals den vom Hersteller empfohlenen Nenndruck des Werkzeugs. Wenn dieser Luftkompressor als Aufblasgerät benutzt wird, befolgen Sie immer die Anweisungen des Herstellers des aufzublasenden Objekts..

⚠️ WARNUNG

Stellen Sie immer sicher, dass sich der Schalter in der Aus Position befindet, (O) und das Manometer für den Arbeitsdruck Null anzeigt, bevor Sie Druckluftwerkzeuge wechseln oder den Schlauch von dem Luftauslass trennen. Eine Nichtbeachtung dieser Warnung kann zu schweren Personenschäden führen.

ANSCHLIESSEN VON SCHLÄUCHEN AN DEN LUFTKOMPRESSOR

Wenn ein pneumatischer Nagler oder anderes Druckluftwerkzeug angeschlossen wird, befolgen Sie die vom Hersteller empfohlene Startprozedur.

Wenn Sie einen Schlauch an den Luftkompressor anschließen oder trennen, tun Sie immer Folgendes.

1. Stellen Sie sicher, dass der Auto/Aus Schalter auf Aus (O) .
 2. Bestätigen Sie, dass der Ausgangsdruck null Bar beträgt, indem Sie den Druckminderer bis zum Anschlag gegen den Uhrzeigersinn drehen, damit der Luftdruck am Ausgang reduziert wird.
- BITTE BEACHTEN:** Drehen im Uhrzeigersinn erhöht den Druck am Auslass. Drehen gegen den Uhrzeigersinn verringert den Druck am Auslass.
3. Verbinden Sie den Hochdruckschlauch mit dem Schnellanschluss an der Seite des Luftkompressors.
 4. Stellen den Netzschalter auf die Auto Position(I).
 5. Lassen Sie das Gerät den maximalen Druck, wie von dem Manometer für den Kesseldruck angezeigt, erreichen.
 6. Stellen Sie den Druckminderer auf den gewünschten Druck, indem Sie den Knopf drehen. Der eingestellte Druck wird von dem als Ausgang markierten Manometer angezeigt.

Zum Trennen eines aufgerollten Luftschlauchs:

1. Bestätigen Sie, dass der Ausgangsdruck null Bar beträgt.
2. Wenn Sie einen Schlauch von der Schnellverbindungskupplung trennen, halten Sie immer das zu trennende Ende des Schlauchs fest.
3. Ziehen Sie die Manschette der Schnellverbindungskupplung zurück.
4. Ziehen Sie mit einem festen Griff die Schnellverbindung ab die an die Schnellverbindungskupplung angeschlossen ist.
5. Verbinden und Trennen von Druckluftwerkzeugen mit dem Luftkompressor.

BITTE BEACHTEN: Jedes Werkzeug ist anders. Lesen Sie die Anweisungen des Herstellers, bevor Sie ein Werkzeug in sitzender Position benutzen.

⚠️ WARNUNG

Explosionsgefahr. Stellen Sie den Druckminderer nicht so ein, dass ein Ausgangsdruck größer als der angegebene Maximaldruck des Anbauteils und/oder des aufzublasenden Artikels entsteht. Niemals mit größerem Druck als 6.9 Bar verwenden. Die Nichtbeachtung dieser Warnung kann möglicherweise zu schweren Verletzungen führen.

⚠️ WARNUNG

Mit Druckluft betriebene Werkzeuge können mehr Druckluft benötigen, als dieser Luftkompressor liefern kann. Sehen Sie in der Bedienungsanleitung nach, um Beschädigung des Werkzeugs und Verletzungen zu vermeiden.

1. Anschließen von Schläuchen an den Luftkompressor.
2. Regulieren Sie die Luftmenge mit dem Druckminderer.
BITTE BEACHTEN: Verwenden Sie immer den geringsten für Ihre Anwendung erforderlichen Druck. Ein höherer als erforderlicher Druck leert den Tank schneller und lässt das Gerät schneller arbeiten.
3. Leeren Sie nah der Arbeit immer den Tank und trennen das Gerät von Stromnetz.

LEEREN DES TANKS

1. Der Lufttank des Luftkompressors sollte täglich geleert werden, damit Rost im Tank verhindert wird und die benutzte Luft nicht feucht wird.
2. Schalten Sie den Luftkompressor aus.
3. Ziehen Sie den Ring an dem Sicherheitsventil, bis das Manometer weniger als 1,4 Bar anzeigt.
4. Lassen Sie den Ring los.
5. Drehen Sie zum Öffnen die Ablassventile gegen den.
6. Kippen Sie den Tank um die Feuchtigkeit aus dem Tank in einen geeigneten Behälter zu leeren.
BITTE BEACHTEN: Kondensat ist ein umweltschädliches Material und muss entsprechend den örtlichen Vorschriften entsorgt werden.
7. Wenn das Ablassventil verstopft ist, lassen Sie den Luftdruck ab, entfernen und reinigen Sie das Ventil und installieren Sie es wieder.

⚠️ WARNUNG

Schließen Sie den Luftkompressor vom Netz und lassen die ganze Luft aus dem Tank, bevor Sie Wartungsarbeiten durchführen. Der Versuch das Ventil zu entfernen, bevor der Druck im Tank abgelassen wurde, kann zu schweren Verletzungen führen.

8. Drehen Sie das Ablassventil im Uhrzeigersinn, bis es fest verschlossen ist.

⚠️ GEFAHR

Versuchen Sie nicht das Sicherheitsventil zu manipulieren. Alles, was von diesem Gerät gelockert wurde, kann nach oben fliegen und Sie treffen. Die Nichtbeachtung dieser Warnung kann zum Tod oder schweren Verletzungen führen.

Das Sicherheitsventil lässt automatisch die Luft aus dem Tank, wenn der Druck einen vordefinierten Höchstwert übersteigt. Das Ventil sollte vor jedem Tageseinsatz überprüft werden, indem an dem Ring mit der Hand gezogen wird.

1. Schalten Sie den Luftkompressor an und lassen den Lufttank auffüllen. Der Kompressor schaltet aus, wenn der Druck ein vordefinierten Höchstwert erreicht.
2. Schalten Sie den Luftkompressor aus.
3. Ziehen Sie den Ring an dem Sicherheitsventil für drei bis fünf Sekunden um die Druckluft entweichen zu lassen. Lassen Sie den Ring los. Das Sicherheitsventil muss zurückgestellt werden und den Druck halten, bevor die gesamte Druckluft aus dem Tank/ Druckbehälter entleert wird.
4. Jeder ständige Luftverlust, nachdem die obigen Schritte durchgeführt wurden, deutet auf ein Problem mit dem Sicherheitsventil. Beenden Sie die Nutzung und konsultieren Sie den Kundendienst, bevor Sie den Luftkompressor weiter benutzen.

Deutsch

⚠️ WARNUNG

Wenn Luft austritt, nachdem der Ring losgelassen wurde oder wenn das Ventil klemmt und nicht durch den Ring bewegt werden kann, benutzen Sie den Luftkompressor nicht, bis das Sicherheitsventil ersetzt wurde. Die Benutzung des Luftkompressors in die

⚠️ WARNUNG

Verwenden Sie zur Wartung nur Original Ersatzteile. Der Einsatz von anderen Teilen kann eine Gefahr verursachen oder das Produkt beschädigen.

⚠️ WARNUNG

Tragen Sie während der Wartung immer einen Augenschutz. Tragen Sie außerdem bei staubigen Arbeiten eine Atemschutzmaske.

⚠️ WARNUNG

Lassen Sie immer den gesamten Druck ab, lassen das Gerät handwarm abkühlen, bevor Sie den Luftkompressor reinigen oder reparieren.

ALLGEMEINE WARTUNG UND PFLEGE

Vermeiden Sie beim Reinigen der Plastikteile den Einsatz von Lösungsmitteln. Die meisten Kunststoffe sind anfällig gegen die verschiedensten Arten von kommerziellen Reinigungsmitteln und können durch deren Verwendung beschädigt werden. Benutzen Sie saubere Lappen um Schmutz, Staub, Öl, Fett usw. zu entfernen.

Jeder ständige Luftverlust, nachdem die obigen Schritte durchgeführt wurden, deutet auf ein Problem mit dem Sicherheitsventil. Beenden Sie die Nutzung und konsultieren Sie den Kundendienst, bevor Sie den Luftkompressor weiter benutzen. Wenn Luft austritt, nachdem der Ring losgelassen wurde oder wenn das Ventil klemmt und nicht durch den Ring bewegt werden kann, benutzen Sie den Luftkompressor nicht, bis das Sicherheitsventil ersetzt wurde. Die Benutzung des Luftkompressors in diesem Zustand kann zu schweren Verletzungen führen.

⚠️ WARNUNG

Die Kunststoffelemente dürfen niemals mit Bremsflüssigkeit, Benzin, Produkten auf Petroleumbasis, eindringende Öle usw. in Kontakt kommen. Chemikalien können Plastik beschädigen, aufweichen oder zerstören, was zu schweren Verletzungen führen kann. Elektrische Geräte, die an Glasfasermaterial, Gipsplatten und Verkleidungsplatten verwendet werden, haben die Tendenz schneller abzunutzen und vorzeitig Defekte aufzuweisen. Die Späne und Sägespäne von diesen Materialien haben für die Teile von elektrischen Geräten, wie Zahnräder, Bürsten, Schalter usw. eine sehr abrasive Wirkung. Folglich empfehlen wir nicht mit diesem Produkt für längere Zeit an diesen Materialarten zu arbeiten. Falls Sie dennoch diese Art von Materialien schleifen, müssen Sie das Produkt unbedingt mit Druckluft reinigen.

ÖLEN







Alle Lagerelemente in diesem Produkt sind mit ausreichend qualitativ hochwertigem Schmiermittel für die gesamte Lebensdauer unter normalen Betriebsbedingungen geölt. Es ist daher keine zusätzliche Schmierung erforderlich.

UMWELTSCHUTZ



Recyceln Sie die Rohstoffe anstatt sie in die Haushaltsabfälle zu geben. Zum Schutz der Umwelt müssen das Gerät, die Zubehörteile und die Verpackungen getrennt entsorgt werden.

SYMBOLE

SYMBOLE	
	Sicherheitswarnung
	CE-Konformität
	Bitte lesen Sie die Anweisungen sorgfältig durch, bevor Sie das Produkt einschalten.
	Gehörschutz tragen
	Tragen Sie immer Augenschutz!
	Tragen Sie immer Augenschutz!
	Verletzungsgefahr. Richten Sie den Luftstrom nicht auf Körper. Benutzen Sie nicht komprimierte Luft zum Atmen. Nicht während des Malens tragen.
	Feuer- und Explosionsgefahr!
	Explosionsgefahr.
	Verringern Sie das Risiko eines elektrischen Schlags, indem Sie das Gerät nicht Regen aussetzen. Innen lagern.
	Schlags, indem Sie das Gerät nicht Regen
	Heiße Oberfläche: Verbrennungsgefahr-Nicht berühren!
	Fernstart: Das Gerät ist ferngesteuert und kann ohne Warnung starten.
	Elektrische Geräte sollten nicht mit dem übrigen Müll entsorgt werden. Bitte entsorgen Sie diese an den entsprechenden Entsorgungsstellen. Wenden Sie sich an die örtliche Behörde oder Ihren Händler, um Auskunft über die Entsorgung zu erhalten.

Deutsch

PROBLEM	MÖGLICHE URSACHEN	LÖSUNGEN
Der Motor läuft oder startet nicht.	Der Akku ist nicht richtig eingelegt. (separat erhältlich)	Entfernen Sie den Akku und legen ihn wieder ein. (separat erhältlich)
	Der Netzschalter ist in der O (Aus) Position.	Schalten Sie den Netzschalter auf die "I" (An) Position.
	Akku muss aufgeladen werden. (separat erhältlich)	Entfernen Sie den Akku und laden ihn mit dem Ladegerät voll auf. (separat erhältlich)
	Der Überhitzungsschutz des Motors wurde ausgelöst.	Schalten Sie den Kompressor aus, ziehen den Netzstecker und warten, bis der Motor abgekühlt ist.
	Eine Sicherung ist durchgebrannt oder ein Schutzschalter wurde ausgelöst.	Ersetzen Sie die Sicherung oder stellen den Schutzschalter zurück.
		Überprüfen Sie, dass die Sicherung für die richtige Stromstärke ausgelegt ist.
		Überprüfen Sie auf Niederspannung.
	Der Druck des Lufttanks übersteigt die voreingestellte Höchstgrenze des Druckschalters.	Trennen Sie alle anderen Geräte von dem Stromkreis, oder betreiben den Kompressor an einem eigenen Stromkreis.
		Der Motor startet automatisch, wenn der Tankdruck unter den Einschaltdruck fällt.
Das Sicherheitsventil ist im geöffneten Zustand blockiert.	Reinigen oder ersetzen Sie das Sicherheitsventil.	
Elektrische Verbindungen sind locker.	Lassen Sie den Kompressor von einem qualifizierten Techniker warten.	
Der Motor, Kondensator oder das Sicherheitsventil sind defekt.	Lassen Sie den Kompressor von einem qualifizierten Techniker warten.	
Der Motor läuft ständig, wenn der Netzschalter auf I (An) steht.	Der Druckschalter schaltet den Motor nicht aus, wenn der Luftkompressor den Abschaltdruck erreicht, und das Sicherheitsventil wird aktiviert.	Schalten Sie den Netzschalter auf die "O" (Aus). Wenn der Motor nicht ausgeschaltet wird, ziehen Sie den Netzstecker des Kompressors. Ersetzen Sie den Druckschalter, wenn er defekt ist.
	Die Kapazität des Kompressors reicht nicht aus.	Überprüfen Sie die erforderliche Luftmenge für das benutzte Zubehör. Wenn Sie größer als die SCFM (Standard Cubic Feet pro Minute, Seite 2) des Kompressors ist, ist ein Kompressor mit größerer Kapazität erforderlich. Die meisten Zubehörteile werden bei 25% der tatsächlichen SCFM bei Dauerbetrieb eingestuft.

Deutsch

PROBLEME	CAUSES POSSIBLES	SOLUTIONS
Der Regler regelt den Druck nicht.	Der Regler oder dessen innere Teile sind verschmutzt oder beschädigt.	Ersetzen Sie den Regler.
Der Druck ist niedrig oder es gibt nicht genug Luft.	Einer der Anschlüsse ist undicht.	Überprüfen Sie die Anschlüsse mit Seifenwasser. Ziehen Sie den Anschluss fest oder dichten ihn neu (mit Dichtungsklebeband) ab. Nicht zu fest ziehen.
	Das Ablassventil des Tanks ist geöffnet.	Schließen Sie das Ablassventil.
	Der Luftenlass ist eingeschränkt.	Reinigen Sie die Belüftungsöffnungen des Motorgehäuses.
	Längere übermäßige Verwendung von Luft.	Verringern Sie die benutzte Luftmenge.
	In dem Luftschlauch ist ein Loch.	Überprüfen Sie den Luftschlauch und ersetzen ihn, wenn erforderlich.
	Der Tank ist undicht.	Ersetzen Sie sofort den Tank. Versuchen Sie nicht ihn zu reparieren.
	Das Ventil ist undicht.	Überprüfen Sie auf abgenutzte Teile und ersetzen Sie sie, wenn erforderlich.
Die Abluft enthält Feuchtigkeit.	In dem Tank befindet sich Kondensation, aufgrund hoher Luftfeuchtigkeit oder weil der Kompressor nicht lange genug in Betrieb ist.	Entwässern Sie den Tank nach jeder Benutzung. Entwässern Sie den Tank öfter bei feuchter Witterung und verwenden Sie einen Luftleitungsfilter.
Der Kompressor überhitzt.	Die Belüftung ist nicht ausreichend.	Verlagern Sie den Kompressor in einen Bereich mit kühler, trockener und bewegter Luft.
	Die Kühlflächen sind schmutzig.	Reinigen sie alle Kühlflächen auf der Pumpe und dem Motor gründlich.
	Das Ventil ist undicht.	Ersetzen Sie abgenutzte Teile und bauen sie wieder mit Teflonband zusammen.

DESCRIZIONE

1. MANOPOLA DI REGOLAZIONE USCITA PRESSIONE
2. VALVOLA DI SICUREZZA
3. INDICATORE PRESSIONE SERBATOIO ARIA
4. INDICATORE PRESSIONE USCITA UTENSILE
5. DISPOSITIVO FEMMINA A CONNESSIONE FACILE
6. INTERRUPTORE AUTOMATICO ON/OFF (Acceso/ Spento)
7. BATTERIA AGLI IONI DI LITIO DA 40 V (venduta separatamente)
8. SERBATOIO ARIA
9. VALVOLA DI SCARICO SERBATOIO ARIA
10. CARICATORE (venduto separatamente)

NORME GENERALI DI SICUREZZA

⚠ AVVERTENZE

Leggere e comprendere le etichette e il manuale d'istruzioni dell'utensile. La mancata osservanza di queste norme potrà causare morte o gravi lesioni personali.

Conservare queste istruzioni.

1. SICUREZZA AREA LAVORO

a. Tenere la zona di lavoro pulita e bene illuminata.

Ambienti e banchi in disordine possono essere causa di incidenti. Il pavimento dovrà essere pulito, senza tracce di cera o polvere.

b. Non mettere in funzione gli elettrotensili in atmosfere esplosive, come in presenza di liquidi infiammabili, gas o polvere.

Gli elettrotensili creano scintille che potranno causare incendi se a contatto con polveri o vapori.

c. Tenere eventuali osservatori, bambini e visitatori lontani mentre si mettono in funzione gli utensili.

d. Gli elettrotensili creano scintille che potranno causare incendi se a contatto con polveri o vapori. Tenere eventuali osservatori, bambini e visitatori lontani mentre si mettono in funzione gli utensili. Eventuali distrazioni potranno causare una perdita di controllo.

e. Mettere in funzione la stazione ad aria in una zona aperta ad almeno 600 mm di distanza da muri o oggetti che potrebbero limitare il flusso d'aria fresca verso le griglie di ventilazione.

2. SICUREZZA ELETTRICA

a. Evitare il contatto del corpo con superfici con messa a terra come tubi, radiatori, fornelli e refrigeratori. C'è un rischio aumentato di scosse

elettriche se il corpo è collegato a terra

2. SICUREZZA ELETTRICA

a. Evitare il contatto del corpo con superfici con messa a terra come tubi, radiatori, fornelli e refrigeratori. C'è un rischio aumentato di scosse elettriche se il corpo è collegato a terra.

b. Non esporre gli elettrotensili a pioggia o umidità. Nel caso in cui dell'acqua entrerà nell'elettrotensile, si aumenterà il rischio di scosse elettriche.

c. Non sottoporre il cavo a stress. Non utilizzare mai il cavo per trasportare l'utensile, né tirare la spina da una presa. Tenere il cavo dell'alimentazione lontano da fonti di calore, olio e estremità appuntite o parti in movimento. Sostituire immediatamente i cavi danneggiati. I cavi danneggiati aumentano il rischio di scosse elettriche.

d. Quando si mette in funzione un elettrotensile all'esterno, utilizzare una prolunga contrassegnata con le lettere "W-A" o "W". Questi cavi sono indicati per l'utilizzo esterno e riducono il rischio di scosse elettriche.

3. SICUREZZA PERSONALE

a. Utilizzare l'attrezzatura di sicurezza. Indossare sempre occhiali di protezione. Maschera per la polvere, calzature antiscivolo di sicurezza, elmetto o cuffie di protezione dovranno essere utilizzate come indicato.

b. Indossare sempre cuffie ed occhiali di protezione con schermi laterali. La mancata osservanza di questa norma, nel caso di proiezione di corpi estranei, potrebbe causare gravi lesioni.

c. Il datore di lavoro e/o l'operatore dovranno assicurarsi che siano utilizzati gli appositi dispositivi per la protezione della vista.

d. Si raccomanda l'utilizzo di una maschera di sicurezza con schermo sugli occhiali o occhiali standard di sicurezza che forniscano protezione contro parti che possono essere scagliate in aria dalle parti anteriori e laterali della macchina.

e. Assicurarsi che gli accessori siano compatibili prima dell'utilizzo.

f. Leggere e comprendere il manuale d'istruzioni per accessori o utensili ad aria prima dell'utilizzo.

g. Si potrà richiedere una protezione aggiuntiva di sicurezza in alcuni ambienti. Per esempio, la zona di lavoro potrà implicare l'esposizione a un livello di rumore che potrà causare danni all'udito. L'operatore e l'utente dovranno fare in

modo che siano utilizzati i necessari dispositivi per la protezione dell'udito e che essi siano utilizzati dall'operatore e da altri nelle aree di lavoro. In alcuni ambienti si avrà bisogno di utilizzare un elmetto.

- h. **Prestare la massima attenzione a quello che si sta facendo e utilizzare buon senso quando si mette in funzione un utensile.** Non utilizzare l'utensile se stanchi o sotto l'influenza di droghe, alcool o medicinali. Un momento di disattenzione mentre si utilizzano elettro utensili potrà causare gravi lesioni personali.
 - i. **Vestirsi adeguatamente.** Non indossare abiti con parti svolazzanti o gioielli. Legare i capelli lunghi. Tenere capelli, abiti e guanti lontani dalle parti in movimento. Abiti con parti svolazzanti, gioielli o capelli lunghi potranno rimanere impigliati nelle parti in movimento.
 - j. **Non protendersi.** Mantenere sempre l'equilibrio e un punto di appoggio sicuro. Un coretto equilibrio e bilanciamento permette un controllo migliore dell'utensile in situazioni inaspettate.
 - k. **Non utilizzare su una scala o su un supporto non stabile.** Mantenere un buon equilibrio su una superficie solida permette di avere un miglior controllo dell'utensile in situazioni inaspettate.
- l. Questo dispositivo può essere utilizzato da bambini dagli 8 anni in su e da persone con capacità fisiche, sensoriali o mentali ridotte o che non abbiano le necessarie esperienze e conoscenza purché abbiano siano supervisionate o abbiano ricevuto istruzioni sull'utilizzo sicuro del dispositivo e comprendano i rischi impliciti. I bambini non devono giocare con il dispositivo. Le operazioni di pulizia e manutenzione non dovranno essere svolte da bambini senza un'adeguata supervisione.
- 4. UTILIZZO E MANUTENZIONE UTENSILE**
- a. **Non superare la potenza della pressione di qualsiasi componente nel sistema.**
 - b. **Proteggere i cavi e i cavi dell'aria da eventuali danni o rotture.** Tenere il tubo e il cavo dell'alimentazione lontani da oggetti taglienti, fuoriuscite di agenti chimici, olio, solventi e pavimenti bagnati.
 - c. **Controllare che i tubi non siano usurati o consumati prima di ogni utilizzo, assicurandosi che le connessioni siano sicure.** Non utilizzare se si individuano difetti.
 - d. **Acquistare un nuovo tubo o notificare un centro servizi autorizzato per controllare o riparare l'utensile.**
 - e. **Rilasciare tutte le pressioni all'interno del sistema lentamente.** La polvere e i detriti potranno essere pericolosi.
 - f. **Riporre gli utensili lontano dalla portata dei bambini e di altre persone non qualificate.** Gli utensili sono pericolosi nelle mani di operatori non preparati.
 - g. **Svolgere sempre le dovute manutenzioni sull'utensile.** Seguire le istruzioni di manutenzione. Gli utensili sui quali viene svolta una corretta manutenzione sono più facili da controllare.

- h. **Controllare il corretto allineamento o l'ingolfamento di parti in movimento, la rottura di parti e qualsiasi altra condizione che potrà influire sul funzionamento dell'utensile.** Se danneggiato farlo riparare prima di utilizzarlo di nuovo.
- i. **Utensili sui quali non viene svolta una corretta manutenzione potranno causare gravi incidenti.**
- j. **Non puntare mai gli utensili verso se stessi o gli altri.**
- k. **Tenere la parte esterna della stazione ad aria asciutta, pulita e senza tracce di olio e grasso.** Utilizzare sempre un panno pulito quando si pulisce la macchina. Non utilizzare liquidi per freni, prodotti a base di benzina o petrolio o solventi molto potenti per pulire l'utensile. Seguire questa norma ridurrà il rischio di deteriorazione della plastica di chiusura.

5. MANUTENZIONE

- a. **Far svolgere la manutenzione solo da personale qualificato.** Riparazioni o servizi di manutenzione svolti da personale non qualificato potranno causare gravi lesioni.
- b. **Scollegare dalla fonte dell'alimentazione, aprire la valvola di scarico per decomprimere il serbatoio e permettere all'acqua di scolare e al compressore di raffreddarsi prima di svolgere le operazioni di manutenzione.** Girare la manopola del regolatore della pressione completamente in senso antiorario dopo aver spento il compressore.
- c. **Quando si svolgono operazioni di manutenzione, utilizzare solo ricambi identici.** Seguire le istruzioni nella sezione manutenzione del presente manuale. L'utilizzo di parti non autorizzate o la mancata osservanza delle istruzioni di manutenzione potrà causare delle lesioni.

NORME SPECIALI DI SICUREZZA

1. **Familiarizzare con la stazione ad aria.** Leggere attentamente il manuale d'istruzioni. Imparare a conoscere le applicazioni e limitazioni del prodotto come pure i rischi potenziali specifici correlati allo stesso. Il rispetto di tali norme limita il rischio di scosse elettriche, incendi o lesioni gravi.
2. **Asciugare l'umidità dal serbatoio quotidianamente.** Se l'apparecchio non viene utilizzato per un periodo di tempo, lasciare la valvola di scolo aperta fino a che non venga utilizzato di nuovo. Ciò permetterà all'umidità di asciugarsi completamente e aiutare a prevenire la corrosione all'interno del serbatoio.

3. **Rischio di incendi o esplosioni.** Non spruzzare liquidi infiammabili in zone confinate. La zona delle operazioni di lavoro dovrà essere ben ventilata. Non fumare mentre si svolgono operazioni di verniciatura a spruzzo o quando sono presenti scintille o fiamme. Tenere la stazione il più lontano possibile dalla zona di lavoro, ad almeno 4.6 m dalla zona di lavoro e da tutti i vapori esplosivi.
4. **Rischio di scoppio.** Non posizionare il regolatore su una pressione in uscita maggiore di quella massima dell'accessorio indicata e/o dell'accessorio che dovrà essere gonfiato. Non utilizzare mai a una pressione superiore a 8 bar.
5. **Utilizzare il misuratore per la pressione dell'aria periodicamente mentre si gonfia un oggetto per tenere sotto controllo la pressione dell'aria.**
6. **La macchina sarà collegata a un dispositivo di protezione del circuito (fusibile o interruttore differenziale).** Il dispositivo di protezione verrà impostato a una corrente di 10 A e l'utente farà i test necessari in accordo con la clausola 18.2.2 della norma EN 60204-1:2006 per controllare se il dispositivo di protezione sia adatto all'uso.
7. **Per ridurre il rischio di scosse elettriche, non esporre la macchina a pioggia (acqua) o polvere; riporre all'interno.**
8. **Controllare il serbatoio annualmente per rilevare eventuale ruggine, fori o altre imperfezioni che potranno causare problemi.** Non forare mai il serbatoio dell'aria.
9. **Assicurarsi che il tubo non presenti ostruzioni o blocchi.** Tubi arrotolati o aggrovigliati potranno causare una perdita di equilibrio o stabilità e potranno riportare dei danni.
10. **Utilizzare la stazione ad aria solo per gli scopi indicati.** Non alterare o modificare l'unità il design o la funzione originale dell'utensile.
11. **Ricordare sempre che un utilizzo errato dell'utensile potrà causare lesioni a se stessi e agli altri.**
12. **Non salire mai né sostare in piedi sul sedile di lavoro.** In questo modo, è possibile ridurre i rischi di lesioni gravi.
13. **Non lasciare mai un utensile incustodito con il tubo dell'aria arrotolato collegato.**
14. **Non mettere in funzione questo utensile se non contiene etichette di avvertenze leggibili.**
15. **Non continuare ad utilizzare un utensile o un tubo che perde aria o non funziona correttamente.**
16. **Scollegare sempre la fornitura dell'aria prima di svolgere le dovute regolazioni, le operazioni di manutenzione o quando l'utensile non viene utilizzato.**
17. **Non tentare di tirare o trasportare la stazione ad aria dal tubo.**
28. **L'utensile potrà richiedere un consumo di aria maggiore di quanta ne riuscirà a fornire la stazione ad aria.**
19. **Seguire sempre tutte le norme di sicurezza raccomandate dalla ditta produttrice dell'utensile ad aria, oltre a tutte le norme di sicurezza per la stazione ad aria.** In questo modo, è possibile ridurre i rischi di lesioni gravi.
20. **Non dirigere mai un getto di aria compressa verso le persone o gli animali.** Fare attenzione a non soffiare polvere e sporco verso se stessi e gli altri. Seguire questa norma ridurrà il rischio di gravi lesioni alla persona.
21. **Non utilizzare la stazione ad aria per spruzzare agenti chimici.** I polmoni dell'operatore potranno essere danneggiati dall'inhalazione di vapori tossici. Potrà essere necessario un respiratore in ambienti polverosi o quando si svolgono operazioni di verniciatura a spruzzo. Non trasportare mentre si svolgono operazioni di verniciatura.
22. **Controllare i cavi dell'utensile e i tubi periodicamente e, se danneggiati, farli riparare presso il più vicino centro servizi autorizzato.** Accertarsi sempre di sapere dove si trova il cavo d'alimentazione. In questo modo, è possibile ridurre i rischi di scosse elettriche.
23. **Controllare eventuali parti danneggiate.** Prima di utilizzare ulteriormente la stazione o l'utensile ad aria, controllare le sue protezioni o eventuali parti danneggiate e verificare che funzioni e svolga le sue funzioni correttamente.
24. **Controllare l'allineamento, il blocco o la rottura delle parti in movimento, il montaggio e qualsiasi altra condizione che potrà influenzare il funzionamento dell'utensile.** Provvedere alla riparazione o sostituzione del paralamo o di altri componenti danneggiati presso un Centro di Assistenza Autorizzato Ryobi. Il rispetto di tali norme limita il rischio di incendi, scosse elettriche e lesioni gravi.

25. Questo utensile comprende parti, come interruttori a scatto, prese e simili che possono produrre archi elettrici o scintille e, perciò, quando posizionati in un garage, dovranno essere riposti in uno spazio adeguato allo scopo e comunque a un'altezza pari a o superiore a 460 mm.
26. Non riporre mai l'utensile con il tubo dell'aria collegato. Riporre l'utensile ad aria ancora collegato potrà causare incendi inaspettati e gravi lesioni personali.
27. Proteggere i polmoni. Se l'utilizzo dell'apparecchio produce polvere, indossare una maschera facciale o una maschera antipolvere. In questo modo, è possibile ridurre i rischi di lesioni gravi.
28. Non mettere in funzione i tubi dell'aria arrotolati a una pressione superiore a quella indicata. In questo modo, è possibile ridurre i rischi di lesioni gravi.
29. Se il cavo di alimentazione è danneggiato deve essere sostituito solo dalla ditta produttrice o dal centro servizi autorizzato per evitare eventuali rischi.
30. Conservare queste istruzioni. Far spesso riferimento alle istruzioni e utilizzarle per istruire altri operatori che potranno utilizzare l'utensile. Prestare l'utensile sempre assieme a queste istruzioni.
31. Mettere in funzione la macchina posizionandosi davanti al pannello di controllo.
32. Quando la macchina è in funzione, molte parti della macchina potranno surriscaldarsi. Utilizzare attrezzatura di protezione personale come guanti per evitare lesioni risultanti da alte temperature.
33. **L'interruttore dell'alimentazione dovrà quindi essere posizionato su off (spento) prima di inserire di nuovo le batterie.**

SPECIFICHE

Capacità del serbatoio dell'aria	2 L
Uscita dell'aria	40 L/min
Pressione dell'aria	massimo 8 bar
Misuratore di pressione del serbatoio	diametro di 40 mm
Misuratore di regolazione pressione	diametro di 40 mm
Peso netto	5.2 kg
Ambiente di lavoro	+5~40 °C
Umidità	< 50 %
Altitudine	≤ 1000 m
Ambiente di riponimento	-25~+55 °C
Corrente di alimentazione	6 A
Alimentazione corrente	
Velocità motore	4600 rpm.

FAMILIARIZZARE CON LA STAZIONE AD ARIA

Vedere la figura 1.

L'utilizzo sicuro di questo prodotto richiede una comprensione delle informazioni sul prodotto e di questi manuali di funzionamento come pure una conoscenza del lavoro da svolgere. Prima di procedere all'utilizzo dell'apparecchio, acquisire dimestichezza con tutte le sue funzionalità e specificità in termini di sicurezza.

Manico per il trasporto

La stazione ad aria è dotata di un manico per un trasporto facile e comodo.

Valvola di scarico

La valvola di scarico sul serbatoio serve per far asciugare la condensa e per aiutare a prevenire l'eventuale corrosione del serbatoio.

Pompa senz'olio

La pompa senza olio riduce le operazioni di manutenzione.

Premere la manopola del regolatore

Utilizzare la manopola di regolazione pressione per regolare la quantità di aria da far passare attraverso il tubo. Premere la manopola la bloccherà al suo posto. Ciò preverrà il movimento della manopola causato dalle vibrazioni durante l'uso.

Accoppiatore veloce

La stazione ad aria è dotata di un accoppiatore a connessione veloce da 6.4 mm situato sul lato dell'unità.

Misuratore di regolazione pressione

La pressione della corrente viene visualizzata sul misuratore della pressione del regolatore. Questa pressione potrà essere regolata ruotando la manopola di regolazione pressione.

Valvola di sicurezza

La valvola di sicurezza è progettata per rilasciare automaticamente l'aria se la pressione del serbatoio dell'aria supera il massimo prestabilito.

Misuratore di pressione del serbatoio

Il misuratore della pressione del serbatoio indica che la pressione dell'aria è presente nel serbatoio.

Riponimento verticale

La stazione ad aria è stata disegnata per essere riposta in una posizione orizzontale o verticale.

FUNZIONAMENTO

MONTARE IL TUBO DELL'ARIA SUL COMPRESSORE

1. Utilizzare la mano sinistra per spingere il connettore a rilascio veloce verso il corpo del compressore.
2. Inserire saldamente la parte maschio del compressore a rilascio veloce sul tubo dell'aria e rilasciare la parte femmina del dispositivo bloccando il tubo al suo posto.

Fig. 2

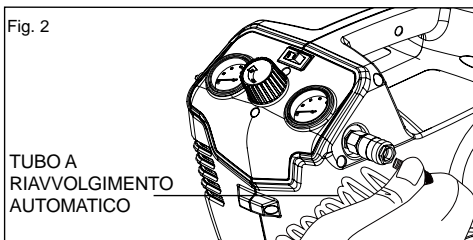

NOTA: Quando si collega o scollega il tubo dell'aria rimuovere l'aria dal serbatoio.

FUNZIONAMENTO

BATTERIA (venduta separatamente)

IMPORTANTE! Il gruppo batterie non è carico quando il dispositivo viene acquistato. Prima di utilizzare il compressore ad aria per la prima volta, posizionare il gruppo batterie nel caricatore e caricare la batteria. Assicurarsi di aver letto tutte le precauzioni di sicurezza, seguire le istruzioni nella sezione Caricatore Batteria. (venduto separatamente)

Per installare (Vedere la Figura 2.)

1. Allineare la linguetta (3) del gruppo batterie con la cavità (4) nella sede del compressore dell'aria. (venduto separatamente)
2. Afferrare saldamente il compressore dell'aria (2).
3. Spingere il gruppo batterie nel manico fino a che la linguetta non si blocchi al suo posto. (venduto separatamente)
4. Non inserire il gruppo batterie con troppa forza. Il gruppo batterie dovrebbe scivolare in posizione e "scattare" al suo posto. (venduto separatamente)

Per rimuovere (Vedere la Figura 2.)

1. Premere il tasto della linguetta (1) sul gruppo batterie e tenere premuto. (venduto separatamente)
2. Afferrare il compressore dell'aria (2) saldamente ed estrarre il gruppo batterie dalla sede. (venduto separatamente)

Note: Il gruppo batterie va inserito perfettamente nel manico per prevenire eventuali spostamenti accidentali. Per rimuoverlo si potrà aver bisogno di una spinta con forza. (venduto separatamente)

Fig. 4

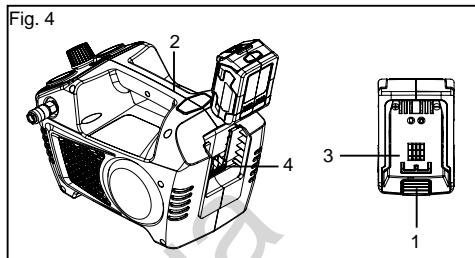

⚠ AVVERTENZE

- Sostituire il gruppo batterie o il caricatore immediatamente se il coperchio della batteria o il cavo del caricatore sono danneggiati. (venduto separatamente)
- Verificare che l'interruttore si trovi nella posizione OFF (spento) prima di inserire o rimuovere il gruppo batterie. (venduto separatamente)
- Verificare che il gruppo batterie venga rimosso e che l'interruttore si trovi in posizione OFF (spento) prima di svolgere le operazioni di controllo, regolazione e manutenzione su qualsiasi parte dell'aspiratore.
- Leggere, comprendere e seguire le istruzioni contenute nella sezione intitolata Procedura di carica.
- Nel caso di perdite di liquidi dalle batterie, le soluzioni elettrolitiche delle batterie saranno corrosive e tossiche. NON lasciare che la soluzione entri negli occhi o entri in contatto con la pelle e non ingoiarla.
- NON smaltire le batterie con i normali rifiuti domestici. Rimuovere le batterie dal dispositivo prima di smaltirlo.

AVVIO

1. Prima di ogni avvio, assicurarsi che l'interruttore dell'alimentazione sia in posizione OFF (Spento)
2. Posizionare il compressore dell'aria su una superficie piatta e stabile.
3. Rilasciare la pressione dal sistema. Far uscire l'umidità dal serbatoio dell'aria aprendo lentamente la valvola di scolo del serbatoio girandola in senso anti-orario. Una volta fatta uscire tutta l'umidità, chiudere il dispositivo.

NOTE: Il serbatoio dell'aria non pressurizzerà se la valvola di scolo è aperta.

4. Girare la manopola del regolatore della pressione in senso antiorario per chiudere il flusso dell'aria dalla porta di uscita dell'aria.
5. Collegare tubo dell'aria e accessori.

⚠ AVVERTENZE

Troppa pressione dell'aria potrà causare pericolosi rischi di esplosione. Controllare il valore nominale della pressione massima indicato dalla ditta produttrice per utensili ed accessori ad aria. La pressione di uscita del regolatore non deve mai superare il valore nominale della pressione massima.

6. Inserire il gruppo batterie nel compressore ad aria. (venduto separatamente)
7. Posizionare il dispositivo del compressore su ON (acceso) spostando l'interruttore sulla posizione AUTO/ON (Automatico/Accesso) e lasciare che la pressione del serbatoio si accumuli. Una volta che la pressione dell'aria raggiunge la pressione massima prestabilita ("pressione di arresto") si spegnerà automaticamente.
8. Girare lentamente la manopola regolatrice in senso orario per aprire il flusso dell'aria dalla porta di uscita dell'aria fino a che non venga raggiunta la pressione di uscita desiderata.

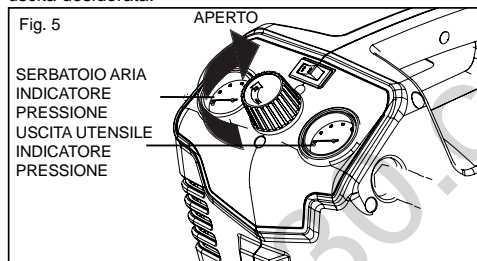

NOTE: Il compressore dell'aria si riavvierà automaticamente quando la pressione nel serbatoio dell'aria scenderà alla pressione prestabilita minima (pressione di "riavvio").

⚠ PERICOLO

Non smontare la valvola di controllo, le valvole di scolo del serbatoio o la valvola di rilascio di sicurezza con l'aria nel serbatoio — lasciare che il serbatoio si svuoti. Se non si depressurizzerà il serbatoio, si potranno causare esplosioni e/o gravi lesioni personali.

⚠ AVVERTENZE

Non permettere che l'eventuale familiarità con l'utensile renda disattenti. Non dimenticare mai che basta un secondo di distrazione per ferirsi in modo grave.

⚠ AVVERTENZE

Indossare sempre occhiali di protezione con schermi laterali. La mancata osservanza di questa norma, nel caso di proiezione di corpi estranei, potrebbe causare gravi lesioni.

⚠ AVVERTENZE

Questo utensile comprende parti, come interruttori a scatto, prese e simili che possono produrre archi elettrici o scintille e, perciò, quando posizionati in un garage, dovranno essere riposti in uno spazio adeguato allo scopo e comunque a un'altezza pari a o superiore a 460 mm.

⚠ AVVERTENZE

Non collegare gli utensili all'estremità del tubo fino a che l'avvio non sia stato completato. Collegare un utensile prematuramente potrà risultare in operazioni accidentali che potranno causare gravi lesioni personali.

⚠ AVVERTENZE

Non utilizzare in un ambiente polveroso o contaminato. Utilizzando la stazione ad aria in questo tipo di ambiente si potranno causare danni all'unità.

APPLICAZIONI

Le stazioni ad aria sono utilizzate in una varietà di applicazioni per sistemi ad aria. Collegare tubi, connettori, utensili dell'aria e accessori omologati con la stazione ad aria.

Questo prodotto potrà essere utilizzato per i seguenti scopi:

- mettere in funzione utensili ad aria
- mettere in funzione accessori ad aria come ugelli ad aria e pompe
- mette in funzione prodotti ad aria per spruzzare vernici

VANO RIPONIMENTO ATTREZZI

Gli accessori pneumatici potranno essere riposti nel vano accessori.

NOTE: Scollegare sempre gli utensili dal tubo dell'aria e chiudere il vano accessori prima di riporre l'utensile. Alcune chiodatrici pneumatiche potranno essere montate sui lati della stazione ad aria utilizzando gli spazi per il riponimento attrezzi laterali. Non riporre chiodatrici a stecca e per tegole in queste aree dal momento che sono

troppo grandi. Non lasciare la stazione ad aria sospesa dal momento che ciò potrà provocare danni alla stazione dell'aria o gravi lesioni personali.

DISPOSITIVO AUTOMATICO/SPEGNIMENTO

Girare l'interruttore di alimentazione sulla posizione auto (I) per avviare la stazione.

Per spegnere la stazione ad aria,

girare l'interruttore dell'alimentazione sulla posizione off (O).

NOTE: Quando la stazione si trova nella posizione automatica (I), la stazione ad aria si accenderà automaticamente quando la pressione del serbatoio dell'aria scenderà sotto il limite della pressione predefinita.

Spegnere di nuovo quando viene raggiunta la pressione massima.

RESETTARE LA STAZIONE AD ARIA

Se l'amperaggio della stazione ad aria supera l'amperaggio specificato, la stazione ad aria si spegnerà automaticamente.

1. Spegner la stazione ad aria.
2. Per permettere all'unità di raffreddarsi e all'interruttore a grilletto di resettarsi.

NOTE: Se il dispositivo di protezione da sovraccarico è acceso, il motore dovrà essere lasciato a raffreddarsi per 30 minuti.

3. Accendere la stazione ad aria.

⚠ AVVERTENZE

Non superare mai la pressione degli utensili raccomandata dalla ditta produttrice. Quando si utilizza questa stazione ad aria come un dispositivo per gonfiare, seguire sempre le linee guida per la massima insufflazione indicate dalla ditta produttrice dell'oggetto da gonfiare.

⚠ AVVERTENZE

Assicurarsi sempre che l'interruttore sia in posizione off (spento) (O) e che il misuratore di regolazione pressione sia impostato su zero bar prima di cambiare gli utensili ad aria o di scollegare il tubo dalla presa dell'aria. La non osservanza di queste norme potrà causare gravi lesioni personali.

COLLEGARE/SCOLLEGARE I TUBI ALLA STAZIONE AD ARIA

Quando si collega una chiodatrice pneumatica ad aria o altri utensili ad aria seguire sempre la procedura di avvio raccomandate dalla ditta produttrice.

Quando si collega/scollega un tubo alla stazione ad aria seguire sempre le seguenti fasi.

1. Assicurarsi che l'interruttore automatico/off sia sulla

posizione off (O - spento) .

2. Confermare che la pressione in uscita sia impostata su zero girando completamente la manopola di regolazione in senso antiorario per ridurre completamente la pressione dell'aria in uscita.
NOTE: Girare la manopola in senso orario aumenta la pressione dell'aria all'uscita. Girare in senso antiorario riduce la pressione dell'aria all'uscita.
3. Collegare un tubo dell'aria arrotolato all'accoppiatore sul lato della stazione ad aria.
4. Posizionare l'interruttore dell'alimentazione sulla posizione auto (I).
5. Permettere all'unità di raggiungere la pressione massima come indicato sul misuratore della pressione del serbatoio.
6. Impostare il regolatore alla pressione desiderata ruotando la manopola di regolazione pressione rotante. La pressione del regolatore apparirà indicata sul misuratore come uscita.

Per scollegare un tubo dell'aria arrotolato:

1. Confermare che la pressione in uscita sia su zero bar.
 2. Quando si scollega un tubo da un accoppiatore a connessione veloce da , reggere saldamente l'estremità del tubo.
 3. Tirare la leva di rilascio sull'accoppiatore veloce da .
 4. Mantenendo una presa salda, estrarre il raccordo a connessione veloce dell'aria collegato all'accoppiatore veloce.
 5. Collegare o scollegare utensili pneumatici dalla stazione ad aria.
- NOTE:** Ogni utensile è diverso. Far riferimento alle istruzioni della ditta produttrice prima di mettere in funzione l'utensile da seduti.

⚠ AVVERTENZE

Rischio di scoppio. Non posizionare il regolatore su una pressione in uscita maggiore di quella massima dell'accessorio indicata e/o dell'accessorio che dovrà essere gonfiato. Non utilizzare mai a una pressione superiore a 9.3 bar. La mancata osservanza di queste norme potrà causare gravi lesioni personali.

⚠ AVVERTENZE

Gli utensili ad aria potranno richiedere un consumo di aria maggiore di quello che questa stazione ad aria sarà in grado di fornire. Controllare il manuale dell'utensile per evitare danni all'utensile o rischiare gravi lesioni personali.

1. Collegare i tubi alla stazione ad aria.
2. Controllare la quantità del flusso dell'aria con la manopola di regolazione della pressione.
NOTE: Utilizzare sempre una quantità minima di pressione necessaria per il lavoro da svolgere. Utilizzare una pressione più alta di quella necessaria farà asciugare l'aria dal serbatoio più rapidamente e farà girare l'unità più frequentemente.
3. Una volta concluse queste operazioni, asciugare il serbatoio e scollegare l'unità.

ASCIUGARE IL SERBATOIO

1. Per aiutare a prevenire la corrosione del serbatoio e tenere l'umidità lontana dall'aria utilizzata, il serbatoio dell'aria della stazione dovrà essere svuotato quotidianamente.
2. Spegnerne la stazione ad aria.
3. Tirare l'anello sulla valvola di sicurezza per rilasciarlo fino a che il misuratore della pressione non indichi un valore inferiore a 1.4 bar.
4. Rilasciare l'anello.
5. Ruotare le valvole di scolo in senso antiorario.
6. Rovesciare il serbatoio per far scolare l'umidità dal serbatoio in un contenitore adatto.
NOTE: La condensa è un materiale inquinante e deve essere smaltito seguendo le norme locali.
7. Se la valvola di scolo è bloccata, rilasciare la pressione dell'aria, rimuovere e pulire la valvola e quindi reinstallare il tutto.

⚠ AVVERTENZE

Scollegare la stazione ad aria e rilasciare tutta l'aria dal serbatoio prima di svolgere le operazioni di manutenzione. Se non si depressurizzerà il serbatoio prima di tentare di rimuovere la valvola, si potranno riportare gravi lesioni personali.

8. Ruotare la valvola di scolo in senso orario fino a che non sia correttamente serrata.

CONTROLLARE LA VALVOLA DI SICUREZZA

⚠ PERICOLO

Non modificare la valvola di sicurezza. Oggetti urtati da questo utensile potranno essere scagliati contro l'operatore colpendolo. La mancata osservanza di queste norme potrà causare morte o gravi lesioni personali.

La valvola di sicurezza rilascerà automaticamente l'aria se la pressione del serbatoio dell'aria supera il massimo predefinito. La valvola dovrà essere controllata prima di ogni utilizzo tirando l'anello a mano.

1. Accendere la stazione ad aria e lasciare che il serbatoio si riempia. La stazione si chiuderà quando la pressione raggiungerà il massimo predefinito.
2. Spegnerne la stazione ad aria.
3. Tirare l'anello sulla valvola di sicurezza per rilasciare l'aria per tre-cinque secondi e permettere all'aria pressurizzata di uscire. Rilasciare l'anello. La valvola di sicurezza deve essere resettata e la pressione deve essere trattenuta prima che tutta l'aria compressa sia fatta uscire dal serbatoio/contenitore a pressione.
4. Una qualsiasi perdita dell'aria dopo aver svolto le fasi di cui sopra indica che vi è un problema alla valvola di sicurezza. Smettere di utilizzare la stazione ad aria e rivolgersi a un centro servizi autorizzato prima di utilizzare per un lungo periodo di tempo la stazione ad aria.

⚠ AVVERTENZE

Se l'aria perde dopo che l'anello è stato rilasciato o se la valvola è bloccata e non può essere attivata dall'anello, non utilizzare la stazione ad aria fino a che la valvola di sicurezza non sia stata sostituita. Utilizzare la stazione ad aria in queste condizioni potrà risultare in gravi lesioni personali.

⚠ AVVERTENZE

Quando si svolgono operazioni di manutenzione, utilizzare solo ricambi identici. Utilizzare parti di ricambio diverse potrà causare rischi o danneggiare il prodotto.

⚠ AVVERTENZE

Indossare sempre occhiali di protezione durante le operazioni di manutenzione. Nel caso in cui si preveda che le operazioni di lavoro causeranno polvere, indossare sempre una maschera anti-polvere.

⚠ AVVERTENZE

Rilasciare sempre tutta la pressione, lasciare che l'unità si raffreddi prima di svolgere le operazioni di pulizia o le riparazioni alla stazione ad aria.

MANUTENZIONE GENERALE

Evitare di utilizzare solventi quando si puliscono le parti in plastica. La maggior parte dei materiali plastici è soggetta a danni di vario tipo da solventi commerciali e può essere danneggiata dal contatto con gli stessi. Utilizzare un panno pulito per rimuovere tracce di sporco, polvere, olio, grasso, ecc.

Una qualsiasi perdita dell'aria dopo aver svolto le fasi di cui sopra indica che vi è un problema alla valvola di sicurezza. Smettere di utilizzare la stazione ad aria e rivolgersi a un centro servizi autorizzato prima di utilizzare per un lungo periodo di tempo la stazione ad aria. Se l'aria perde dopo che l'anello è stato rilasciato o se la valvola è bloccata e non può essere attivata dall'anello, non utilizzare la stazione ad aria fino a che la valvola di sicurezza non sia stata sostituita. Utilizzare la stazione ad aria in queste condizioni potrà risultare in gravi lesioni personali.

⚠ AVVERTENZE

Gli elementi in plastica non devono mai entrare a contatto con liquido dei freni, benzina, prodotti a base di petrolio, oli penetranti, ecc. Gli agenti chimici possono danneggiare, indebolire o distruggere la plastica il che potrà causare gravi lesioni personali. Gli apparecchi elettrici utilizzati su prodotti in fibra di vetro, lastre di gesso o pannelli di rivestimento tendono ad usurarsi più rapidamente e a presentare precoci problemi di funzionamento. I trucioli e la segatura prodotti da tali materiali risultano infatti molto abrasivi nei confronti dei componenti di apparecchi elettrici quali gli ingranaggi, le spazzole, gli interruttori, ecc.

Di conseguenza, non consigliamo di utilizzare questo prodotto per lavori lunghi su questi tipi di materiali.

Tuttavia, qualora si debba procedere alla levigatura di questi materiali, è estremamente importante pulire il prodotto con aria compressa.

LUBRIFICAZIONE

Tutti i cuscinetti di questo prodotto sono stati lubrificati con una quantità sufficiente di lubrificante di alta qualità per garantire l'ottimo funzionamento dell'utensile nelle normali condizioni di funzionamento. Di conseguenza, non è necessario effettuare alcuna lubrificazione supplementare.

TUTELA DELL'AMBIENTE



Riciclare le materie prime anziché gettarle tra i rifiuti domestici. Per tutelare l'ambiente, l'apparecchio, gli accessori e gli imballaggi devono essere smaltiti separatamente.

SIMBOLI

SIMBOLI	
	Allarme di sicurezza
	Conformità CE
	Leggere attentamente le istruzioni prima di utilizzare il prodotto.
	Indossare cuffie di protezione
	Indossare sempre occhiali di protezione.
	Indossare sempre occhiali di protezione.
	Rischio di lesioni. Non rivolgere il flusso dell'aria verso il corpo. Non utilizzare aria compressa per respirare. Non trasportare mentre si svolgono operazioni di verniciatura.
	Rischio di incendi o esplosioni.
	Rischio di scoppio.
	Per ridurre il rischio di scosse elettriche non esporre a pioggia. Riporre all'interno.
	Rischio di scosse elettriche. Voltaggio pericoloso.
	Superficie calda: Rischio di scottature - Non toccare!
	Avvio remoto: L'unità viene controllata remotamente e potrà avviarsi improvvisamente.
	I prodotti elettrici non devono essere smaltiti con i rifiuti domestici. Vi sono strutture per smaltire tali prodotti. Informarsi presso il proprio Comune o rivenditore di sicurezza per smaltire adeguatamente tali rifiuti.

PROBLEMA	CAUSE PROBABILI	SOLUZIONI
Il motore non parte o non si avvia.	La batteria non è stata installata completamente. (venduta separatamente)	Rimuovere e reinstallare la batteria. (venduta separatamente)
	L'interruttore dell'alimentazione si trova sulla posizione O (spento).	Impostare l'interruttore dell'alimentazione sulla posizione I (on - acceso).
	La batteria deve essere ricaricata. (venduta separatamente)	Rimuovere la batteria dal caricatore. (venduta separatamente)
	La protezione dal sovraccarico termico del motore si blocca.	Spegnere il compressore dell'aria, scollegare il cavo dell'alimentazione e attendere fino a che il motore non si sia raffreddato.
	È esploso un fusibile o un interruttore salvavita è rimasto bloccato.	Sostituire il fusibile o resettare il salvavita.
		Verificare che il fusibile abbia l'ampereaggio adatto.
		Controllare le condizioni del voltaggio basso.
		Scollegare qualsiasi altro dispositivo elettrico dal circuito o mettere in funzione il compressore su un circuito dedicato.
	La pressione del serbatoio dell'aria supera il limite presupposto dalla pressione preimpostata.	Il motore si avvierà automaticamente quando la pressione del serbatoio scende al di sotto della pressione di arresto.
La valvola di sicurezza è rimasta bloccata.	Pulire o sostituire la valvola di sicurezza.	
Le connessioni elettriche sono allentate.	Far svolgere le operazioni di manutenzione sul compressore da un tecnico qualificato.	
Il motore, il capacitatore o la valvola di sicurezza sono difettose.	Far svolgere le operazioni di manutenzione sul compressore da un tecnico qualificato.	
Il motore funziona continuamente quando l'interruttore dell'alimentazione si trova sulla posizione I (on - acceso).	L'interruttore della pressione non spegne il motore quando il compressore dell'aria raggiunge la pressione di blocco e la valvola di sicurezza si attiva.	Impostare l'interruttore dell'alimentazione su O (off - spento). Se il motore non si spegne, scollegare il compressore dell'aria. Se l'interruttore della pressione è difettoso, sostituirlo.
	La capacità del compressore non è sufficiente.	Controllare i requisiti dell'aria dell'accessorio che viene utilizzato. Se i requisiti sono superiori a SCFM (Standard Cubic Feet per Minute/Piede cubico standard al minuto, pagina 2) e della pressione fornita dal compressore, si avrà bisogno di un compressore con una più vasta capacità di aria. La maggior parte degli accessori presentano una percentuale pari al 25% della SCFM reale quando funzionano a pieno regime.

Italiano

PROBLEMA	CAUSE PROBABILI	SOLUZIONI
Il regolatore non regola la pressione.	Il regolatore o le sue parti interne sono sporche o danneggiate.	Sostituire il regolatore.
La pressione è bassa, o non c'è abbastanza aria.	C'è una perdita in uno dei raccordi.	Controllare i raccordi con acqua saponata. Serrare o risigillare i raccordi che perdono (applicando nastro isolante da idraulico). Non serrare troppo.
	La valvola di scarico del serbatoio è aperta.	Chiudere la valvola di scolo.
	L'ingresso dell'aria è ristretto.	Pulire le aperture di ventilazione sulla scatola del motore.
	Utilizzo eccessivo prolungato dell'aria.	Diminuire la quantità di aria utilizzata.
	C'è un foro nel tubo dell'aria.	Controllare il tubo dell'aria e sostituirlo se necessario.
	Il serbatoio perde.	Sostituire immediatamente il serbatoio. Non tentare di ripararlo.
	La valvola perde.	Controllare eventuali parti consumate e sostituirle se necessario.
Si trova umidità all'interno dello scarico dell'aria.	C'è una condensa nel serbatoio dell'aria causata dall'alto livello di umidità atmosferica o perché il compressore dell'aria non ha funzionato abbastanza.	Far scolare il serbatoio dell'aria dopo ogni utilizzo. Far scolare il serbatoio dell'aria più spesso in caso di umidità e utilizzare un regolatore d'aria.
Il compressore si surriscalda.	La ventilazione non è adeguata.	Riposizionare il compressore in un'area con aria fresca, asciutta e ben areata.
	Le superfici di raffreddamento sono sporche.	Pulire tutte le superfici di raffreddamento sulla pompa e sul motore attentamente. .
	La valvola perde.	Sostituire le parti consumate e riassemblare il tutto utilizzando nastro Teflon nuovo.

BESCHRIJVING

1. UITLAATDRUKREGELKNOP
2. VEILIGHEIDSKLEP
3. LUCHTTANKDRUKMETER
4. GEREEDSCHAPSUITLAATDRUKMETER
5. VROUWELIJKE SNELLE VERBINDER
6. AUTO AAN-/UITSCHAKELAAR
7. 40 V LITHIUM-ION BATTERIJ (afzonderlijk verkocht)
8. LUCHTTANK
9. LUCHTTANK DRAINEERKLEP
10. LADER (afzonderlijk verkocht)

ALGEMENE VEILIGHEIDSVORSCHRIFTEN

⚠ WAARSCHUWING

Lees en begrijp de werktuigetiquetten en de gebruiksaanwijzing. Wanneer u dit niet doet, kan dit leiden tot de dood of ernstige letsels.

Bewaar deze instructies.

1. WERKPLEKVEILIGHEID

- a. Houd het werkbereik schoon en goed verlicht. Rommelige plaatsen en banken nodigen uit tot ongevallen. De vloer mag niet glad zijn door was of stof.
- b. **Gebruik gereedschapswerktuigen niet in explosieve atmosferen, zoals in de aanwezigheid van ontvlambare vloeistoffen, gassen of stof.** Werktuigen kunnen vonken veroorzaken die stof of gassen kunnen ontsteken.
- c. **Houd omstanders, kinderen en bezoekers weg terwijl u de werktuigen gebruikt.**
- d. **Werktuigen kunnen vonken veroorzaken die stof of gassen kunnen ontsteken.** Houd omstanders, kinderen en bezoekers weg terwijl u de werktuigen gebruikt. Wanneer u wordt afgeleid kunt u de controle verliezen.
- e. **Gebruik de luchtcompressor in een open ruimte op tenminste 600 mm afstand van een muur of voorwerp dat de verse luchtstroom naar de ventilatieopeningen zou kunnen hinderen.**

2. ELEKTRISCHE VEILIGHEID

- a. Vermijd lichaamscontact met geaarde oppervlakken, zoals pijpen, radiatoren, fornuizen en koelkasten. Er is een verhoogd risico op elektrische schok als uw lichaam geaard is.
- b. **Stel gereedschapswerktuigen niet bloot aan regen of natte omstandigheden.** Wanneer water

een gereedschapswerktuig binnenkomt zal het risico op een elektrische schok toenemen.

- c. Misbruik het snoer niet. Gebruik het snoer nooit om het werktuig te dragen of om de stekker uit de contactdoos te trekken. Houd het snoer weg van hitte, olie, scherpe randen en bewegende delen. Vervang beschadigde snoeren onmiddellijk. Beschadigde snoeren verhogen het risico op een elektrische schok.
- d. **Wanneer u een gereedschapswerktuig buitenshuis bedient, gebruikt u een verlengsnoer voor buitenshuis gebruikt met de marking "W-A" of "W".** Deze snoeren zijn bepaald voor buitenshuis gebruik en verminderen het risico op elektrische schok.

3. PERSOONLIJKE VEILIGHEID

- a. **Gebruik een veiligheidsuitrusting.** Draag altijd gehoorbescherming. Stofmasker, antislip veiligheidschoenen, een hard hoofddeksel of gehoorbescherming moeten worden gebruikt voor overeenkomstige omstandigheden.
- b. **Draag altijd gezichtsbescherming met zijdelingse beschermers en gehoorbescherming.** Er kunnen wegsplattende deeltjes in uw ogen komen en ernstig oog- of andere letsels veroorzaken als u zich hier niet aan houdt.
- c. **De werkgever en/of gebruiker moeten ervoor zorgen dat er aangepaste gezichtsbescherming wordt gedragen.**
- d. **We raden het gebruik aan van een brede veiligheidsmasker voor gebruik boven een bril of de standaard veiligheidsbril, wat bescherming biedt tegen rondvliegende deeltjes vanaf de voorkant en zijkant.**
- e. **Zorg voor de compatibiliteit van de accessoires voor gebruik.**
- f. **Lees en begrijp voor gebruik de gebruiksaanwijzing voor alle accessoires of lichteaangedreven werktuigen.**
- g. **Bijkomende veiligheidsmaatregelen zullen in bepaalde omgevingen vereist worden.** De werkplaats kan bijvoorbeeld blootstelling betekenen aan een geluidsniveau dat kan leiden tot gehoorschade. De werkgever en gebruiker

moeten ervoor zorgen dat alle benodigde gehoorbescherming wordt voorzien en gebruikt door de gebruiker en anderen op de werkplek.

- In sommige omgevingen zal het gebruik van hoofdbescherming vereist zijn.
- h. **Blijf alert, kijk naar wat u doet en gebruik uw gezond verstand wanneer u een werktuig bedient.** Gebruik het werktuig niet als u moe bent of onder de invloed bent van drugs, alcohol of medicijnen. Een ogenblik van onoplettendheid terwijl u gereedschapswerktuigen gebruikt, kan leiden tot ernstige persoonlijke letsels.
 - i. **Draag aangepaste kleding.** Draag geen losse kledij of juwelen. Bind lang haar samen. Houd uw haar, kledij en handschoenen weg van de bewegende delen. Losse kledij, juwelen of lang haar kan in bewegende delen vastraken.
 - j. **Overrek u niet.** Houd steeds een goed evenwicht en sta stevig met de voeten op de grond. Wanneer u stevig op de grond staat en een goed evenwicht bewaart, zult u het werktuig in een onverwachte situatie beter kunnen beheersen.
 - k. **Gebruik niet op een ladder of onstabiele steun.** Wanneer u stevig op de benen staat op een vast oppervlak heeft u betere controle over het werktuig in onvoorzienne omstandigheden.
 - l. **Dit apparaat kan worden gebruikt door kinderen vanaf 8 jaar en personen met verminderde fysieke, zintuigelijk en mentale vermogens of gebrek aan ervaring en kennis als ze onder toezicht staan of indien ze een opleiding hebben ontvangen inzake het veilig gebruik van het apparaat en de betrokken gevaren begrijpen. Kinderen mogen niet met het apparaat spelen.** Reiniging en onderhoud mogen niet door kinderen worden uitgevoerd zonder toezicht.
- 4. GEBRUIK EN ONDERHOUD VAN HET WERKTUIG**
- a. **Overschrijd geen enkele nominale drukwaarde van een onderdeel in het systeem.**
 - b. **Bescherm materiaal- en luchtleidingen tegen schade of gaten.** Houd de slang en het stroomstoer weg van scherpe voorwerpen, chemische lekken, olie, oplosmiddelen en natte vloeren.
 - c. **Controleer of de slangen niet zwak of versleten zijn voor elk gebruik en zorg ervoor dat alle verbindingen veilig zijn.** Niet gebruiken als een defect wordt gevonden.
 - d. **Koop een nieuwe slang of verwittig een geautoriseerd onderhoudscentrum voor nazicht of reparatie.**
 - e. **Los langzaam alle druk in het systeem.** Stof en vuil kunnen schadelijk zijn.
 - f. **Bewaar niet-gebruikte werktuigen buiten het bereik van kinderen en niet-opgeleide personen.** Werktuigen zijn gevaarlijk in de handen van niet-opgeleide gebruikers.
 - g. **Onderhoud de werktuigen met zorg.** Volg de onderhoudsinstructies. Goed onderhouden werktuigen kunnen makkelijker worden bediend.
 - h. **Controleer op foutieve afwijking of binding van bewegende delen, defecten van onderdelen en alle andere omstandigheden die de werking**

van het werktuig kunnen beïnvloeden. Indien beschadigd, laat u het werktuig onderhouden voor u het gebruikt.

- i. **Veel ongevallen worden veroorzaakt door slecht onderhouden werktuigen.**
 - j. **Richt een werktuig nooit naar uzelf of anderen.**
 - k. **Houd de buitenzijde van de luchtcompressor droog, schoon en vrij van olie en vet.** Gebruik altijd een schone doek wanneer u de machine reinigt. Gebruik nooit remvloeistoffen, benzine, producten op petroleumbasis of sterke oplosmiddelen om de machine te reinigen. Wanneer u deze regel volgt, zult u het risico op slijtage van de kunststof afdekking verminderen.
- 5. ONDERHOUD**
- a. **Het onderhoud van het werktuig mag uitsluitend door gekwalificeerd onderhoudspersoneel worden uitgevoerd.** Onderhoud of service uitgevoerd door niet-gekwalificeerd personeel kan leiden tot risico op letsels.
 - b. **Ontkoppel de stroomtoevoer, open de draineerklep om de tank te decompresseren en het water af te laten en laat de luchtcompressor afkoelen voor u onderhoudswerken uitvoert.** Draai de drukregelknop volledig tegen de richting van de wijzers van de klok nadat u de compressor heeft uitgeschakeld.
 - c. **Gebruik het onderhouden enkel identieke vervangonderdelen.** Volg de instructies in het hoofdstuk onderhoud in deze gebruiksaanwijzing. Het gebruik van niet-geautoriseerde onderdelen of het niet-opvolgen van de onderhoudsinstructies kan leiden tot letsels.

BIJZONDERE VEILIGHEIDSVORSCHRIFTEN

1. **Ken uw luchtcompressor.** Lees zorgvuldig de gebruiksaanwijzing. Leer de toepassingen en beperkingen van het product en de specifieke mogelijke gevaren die met ermee zijn verbonden. Zo kunt u het gevaar voor elektrische schokken, brand of ernstig lichamelijke letsel beperken.
2. **Laat elke dag het vocht uit de tank na gebruik.** Als de machine gedurende een bepaalde tijd niet zal worden gebruikt, is het best om de uitlaatklep open te laten tot machine opnieuw zal worden gebruikt. Dit zal ervoor zorgen dat alle vocht kan worden afgelaten en help om corrosie aan de binnenkant van de tank te voorkomen.
3. **Risico voor brand of explosie.** Spuit geen ontvlambare vloeistoffen in een gesloten ruimte. Spuitplek moet goed ventilerend zijn. Rook niet terwijl u verf spuit en spuit niet waar vlammen of vonken

- aanwezig zijn. Houd compressoren zover mogelijk van de spuitplek weg, tenminste 4.6 m van de spuitplek en alle ontplofbare dampen.
4. **Ontploffingsgevaar.** Stel de regelbaar niet af zodat de uitlaatdruk hoger is dan de aangegeven maximumdruk van het voorzetstuk en/of het voorwerp dat wordt opgeblazen. Gebruik nooit een druk hoger dan 8 bar.
 5. **Gebruik regelmatig een luchtdrukmeter terwijl u een voorwerp opblaast om de luchtdruk te controleren.**
 6. **De machine zal met een circuitbeschermttoestel (zekering of stroomonderbreker) worden verbonden.** De beschermvoorziening moet worden ingesteld op 10 A en de gebruiker zal de nodige testen uitvoeren in overeenstemming met clausule 18.2.2 van EN 60204-1:2006 om te controleren of de beschermvoorziening geschikt is voor gebruik.
 7. **Om het risico op elektrische schok te verminderen, stelt u de machine niet bloot aan regen(water) of stof; bewaar deze binnenshuis.**
 8. **Inspecteer de tank jaarlijks op roest, gaatjes of andere onvolkomenheden die ertoe kunnen leiden dat de machine onveilig wordt.** Las de luchttank nooit en boor er nooit gaten in.
 9. **Zorg ervoor dat de slang vrij is van obstructies of hindernissen.** Verstrikte of verstrengelde slangen kunnen leiden tot evenwichtsverlies of verlies van vaste voet en kunnen beschadigd raken.
 10. **Gebruik de luchtcompressor uitsluitend voor het voorgeschreven gebruik.** Wijzig of verander de machine niet van het originele ontwerp of functie.
 11. **Denk er altijd aan dat misbruik en het onjuist behandelen van dit werktuig letsels bij uzelf en anderen kan veroorzaken.**
 12. **Stap of sta nooit op de werkzettel.** Zo beperkt u de kans op ernstig lichamenteel letsel.
 13. **Laat een werktuig nooit onbeheerd achter terwijl de luchtslang nog is verbonden.**
 14. **Gebruik dit werktuig niet als het geen leesbaar waarschuwingsetiket bevat.**
 15. **Gebruik een werktuig of slang waaruit lucht lekt of dat niet goed werkt niet verder.**
 16. **Ontkoppel de lucht- en stroomtoevoer altijd voor u de machine afstelt, onderhoudt of wanneer het werktuig niet wordt gebruikt.**
 17. **Probeer de luchtcompressor niet aan de hand van de slang te trekken of dragen.**
 18. **Uw werktuig kan meer luchtverbruik vergen dan deze luchtcompressor kan leveren.**
 19. **Volg altijd alle veiligheidsinstructies die door de fabrikant van uw luchtaangedreven werktuig worden aangeraden samen met alle veiligheidsinstructies voor de luchtcompressor.**
- Zo beperkt u de kans op ernstig lichamenteel letsel.
20. **Richt een persluchtstraal nooit naar mensen of dieren.** Zorg ervoor om geen stof en vuil in de richting van uzelf of anderen te blazen. Wanneer u deze regel opvolgt, vermindert dit het risico op ernstige letsels.
 21. **Gebruik deze luchtcompressor niet om chemicaliën te sproeien.** Uw longen kunnen worden beschadigd door het inademen van giftige dampen. Een ademhalingsstoestel kan nodig zijn in stofferige omgevingen of wanneer u verf spuit. Draag niet terwijl u verft.
 22. **Inspecteer regelmatig werktuigsnieren en -slangen en, indien beschadigd, laat u deze door uw dichtstbijzijnde onderhoudscentrum repareren.** Zorg dat u altijd weet waar het netsnoer zich precies bevindt. Zo beperkt u de kans op elektrische schokken.
 23. **Controleer beschadigde onderdelen.** Voor u het luchtstation of -werktuig verder gebruikt, moet een beschermer of ander beschadigd onderdeel zorgvuldig worden gecontroleerd om vast te stellen dat het naar behoren zal werken en zijn bedoelde functie zal uitvoeren.
 24. **Controleer de aflijning, het vastraken van bewegende onderdelen, defecten van onderdelen, montagebeugels en andere toestanden die de werking kunnen beïnvloeden.** Wanneer een beschermkap of ander onderdeel beschadigd is, moet dit door een erkend Ryobi servicecentrum worden gerepareerd of vervangen. Zo kunt u het gevaar voor brand, elektrische schokken of ernstig lichamenteel letsel beperken.
 25. **Deze uitrusting bevat onderdelen, zoals knipschakelaars, reservoirs en dergelijke die vlambogen of vonken produceren en daarom, wanneer in een garage geplaatst, moet dit een kamer of omsloten ruimte zijn die voor dit doeleinde werd voorzien of moet zich 460 mm of meer boven de vloer bevinden.**
 26. **Berg een werktuig nooit op als de lucht verbonden is.** Het werktuig opbergen met gekoppelde lucht kan leiden tot ongewild afvuren en ernstige letsels.
 27. **Bescherm uw longen.** Draag een gelaatsmasker of een stofmasker bij werkzaamheden waarbij stofdeeltjes vrijkomen. Zo beperkt u de kans op ernstig lichamenteel letsel.

28. **Gebruik de luchtslangen niet boven het nominaal drukvermogen.** Zo beperkt u de kans op ernstig lichamelijk letsel.
29. **Als het stroomsnoer beschadigd is, mag deze uitsluitend worden vervangen door de fabrikant of door een geautoriseerd onderhoudscentrum om risico te voorkomen.**
30. **Bewaar deze instructies.** Raadpleeg ze regelmatig en gebruik dit om anderen doe dit werktuig mogelijk te gebruiken, te instrueren. Als u dit werktuig aan iemand uitleent, leen hem dan deze instructies ook uit.
31. **Gebruik de machine voor het besturingspaneel.**
32. **Wanneer de machine werkt, kunnen veel onderdelen van de machine een hoge temperatuur veroorzaken.** Gebruik de benodigde beschermingsuitrusting, zoals handschoenen om letsels omwille van de hoge temperatuur te voorkomen.
33. **De aan-/uitschakelaar moet zich in de uit-stand bevinden voor de batterij wordt teruggeplaatst.**

SPECIFICATIES

Lucht tankcapaciteit	2 L
Luchttoevoer	40 L/min
Luchtdruk	8 bar max
Tankdrukmeter	40 mm diameter
Regeldrukmeter	40 mm diameter
Gewicht	5.2 kg
Werkomgeving	+5-40 °C
Vochtigheid	< 50 %
Hoogte	≤ 1000 m
Opslagmilieu	-25-+55 °C
Nominale stroom	6 A
Motorsnelheid	4600 tpm.

KEN UW LUCHTCOMPRESSOR

Zie afbeelding 1.

Het veilig gebruik van het product vereist dat u de informatie op het product en in deze gebruiksaanwijzing begrijpt en kennis heeft over het project dat u probeert uit te voeren. Maak uzelf, voordat u dit apparaat gaat gebruiken, eerst vertrouwd met alle functies en specifieke kenmerken wat betreft de veiligheid.

Draaghandvat

De luchtcompressor heeft een draaghandvat voor eenvoudig transport.

Draineerklep

De draineerklep op de tank is bestemd voor het draineren van condensatievocht om tankcorrosie te helpen voorkomen.

Snoeromhulsel

Het snoeromhulsel houdt het snoer netjes uit de weg voor opslag.

Pompa senz'olio

La pompa senza olio riduce le operazioni di manutenzione.

Olievrije pomp

De olievrije pomp vermindert de nood aan onderhoud.

Drukregelknop

Gebruik de drukregelknop om de hoeveelheid lucht die door de slang wordt geleverd af te stellen. Wanneer u op de knop drukt, zal deze op zijn plaats klikken. Dit voorkomt beweging van de knop, veroorzaakt door trilling tijdens het gebruik.

Snelle koppelaar

Het luchtstation heeft een snelle verbindingkoppeling van 6.4 mm aan de zijkant van de machine.

Regeldrukmeter

De huidige lijndruk wordt weergegeven op de regeldrukmeter. Deze druk kan worden afgesteld door aan de drukregelknop te draaien.

Veiligheidsklep

De veiligheidsklep is ontworpen om automatisch lucht te lossen als de lucht tankdruk het vooraf ingestelde maximum overschrijdt.

Tankdrukmeter

De tankdrukmeter geeft de druk in de lucht in de tank weer.

Verticale opslag

De luchtcompressor werd ontworpen om veilig horizontaal of verticaal te worden opgeborgen

BEDIENING

LUCHTSLANG AAN COMPRESSOR VASTMAKEN

- 1, Druk met uw linkerhand de snelle verbinder in de richting van het compressorlichaam.
- 2, Druk het mannelijke snelle verbinderdeel op de luchtslang in het vrouwelijke snelle verbinderdeel en laat de vrouwelijke snelle verbinder los waardoor de slang op haar plaats wordt vergrendeld.

Fig. 2

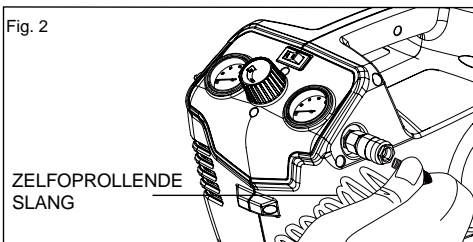

OPMERKING: Verwijder de lucht uit de tank wanneer u de luchtslang verbindt of ontkoppelt.

BEDIENING

BATTERIJ (afzonderlijk verlicht)

BELANGRIJK! Het batterijpack is niet opgeladen bij aankoop. Voor u de luchtcompressor voor het eerst gebruikt, plaatst u het batterijpack in de batterylader en laadt u het op. Zorg dat u alle veiligheidsvoorschriften leest en volg de instructies in het deel Batterijoplader (afzonderlijk verkocht).

Installatie (zie afbeelding 2.)

1. Lijn de tong (3) van het batterijpack af met de holte (4) in de luchtcompressorbehuizing (afzonderlijk verkocht)
2. Neem de luchtcompressor (2) stevig vast.
3. Druk het batterijpack in het handvat tot de knipsluiting op zijn plaats klikt (afzonderlijk verkocht)
4. Gebruik geen geweld wanneer u het batterijpack installeert. Het pack moet op zijn plaats glijden en "vastklikken" (afzonderlijk verkocht)

Verwijderen (zie afbeelding 2.)

1. Druk op de knipsluiting (1) op het batterijpack en houd ingedrukt (afzonderlijk verkocht)
2. Neem de luchtcompressor (2) stevig vast en trek het batterijpack uit de behuizing (afzonderlijk verkocht)

Opmerking: Het batterijpack past maar net in het handvat om te voorkomen dat dit ongewild loskomt. Het kan veel kracht vergen om het te verwijderen (afzonderlijk verkocht).

Fig. 4

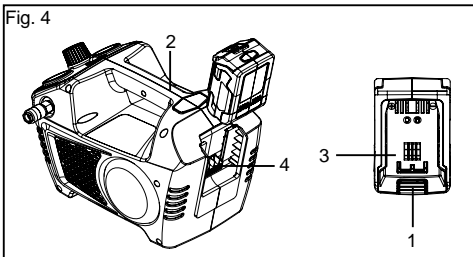

⚠ WAARSCHUWING

- Vervang het batterijpack of de lader onmiddellijk als de batterbehuizing is beschadigd (afzonderlijk verkocht)
- Zorg ervoor dat de schakelaar zich in de UIT-stand bevindt voor u het batterijpack installeert of verwijdert (afzonderlijk verkocht)
- Controleer dat het batterijpack is verwijderd en dat de schakelaar zich in de UIT-stand bevindt voor u de machine inspecteert, afstelt of onderhoudswerken uitvoert.
- Lees, begrijp en volg de instructies in het deel "Laadprocedure".
- Als er een lek ontstaat, zijn de vrijgekomen elektrolyten corrosief en giftig. VERMIJD contact met de ogen of huid en slik het product niet in.
Plaats deze batterijen NIET in uw gewoon huishoudelijk afval. De batterij moet uit het apparaat worden verwijderd voor het wordt vernietigd

OPSTARTEN

1. Voor elke start zorgt u ervoor dat de aan-/uitschakelaar zich in de UIT-stand bevindt
2. Plaats de luchtcompressor op een vlak, effen oppervlak.
3. Laat de druk uit het systeem. Voer alle lucht uit de luchtank af door de luchtankafvoerklep langzaam tegen de richting van de wijzers van de klok te draaien. Als al het vocht werd verwijderd, sluit u de fitting stevig.

OPMERKING: De luchtank zal niet onder druk komen terwijl de draineerklep open is.

4. Draai de drukregelknop volledig naar links om de luchtstroom van de luchtuitlaatpoort te sluiten.
5. Maak de luchtslang en accessires vast.

⚠ WAARSCHUWING

Teveel luchtdruk kan leiden tot ontploffingsgevaar. Controleer de maximale drukwaarde van de fabrikant voor het gereedschap en de accessoires. De regeluitlaatdruk mag nooit hoger zijn dan de maximale drukwaarde.

6. Leg het batterijpack in de luchtcompressor (afzonderlijk verkocht)
7. Schakel de compressor uitsluitend IN door de schakelaar in de AUTO / AAN-stand te schuiven en de tankdruk te laten stijgen. Als de luchtdruk de maximale voorinstelde waarde bereikt ("afslagdruk"), zal hij automatisch uitschakelen.
8. Draai de regelknop langzaam in de richting van de wijzers van de klok om de luchtstroompoort te openen tot de gewenste uitlaatdruk is bereikt.

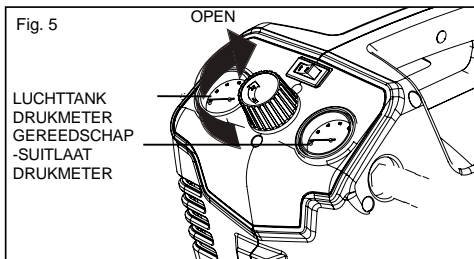

OPMERKING: De luchtcompressor zal automatisch opnieuw opstarten als de druk in de luchttank onder de minimale vooringestelde waarde zakt ("aanslagdruk").

⚠ GEVAAR

Haal de controleklep, de tankuitlaatkleppen of veiligheidsklep niet uit elkaar terwijl er zich lucht in de tank bevindt - laat de lucht af. Wanneer u de druk van de tank niet lost, kan dit leiden tot een ontploffing en/of ernstige letsels.

⚠ WAARSCHUWING

Laat uw vertrouwdheid met werktuigen u niet zorgeloos maken. Vergeet niet dat zelfs één seconde onoplettendheid ernstig lichamelijk letsel kan veroorzaken.

⚠ WAARSCHUWING

Draag altijd gezichtsbescherming met zijdelingse beschermers. Er kunnen wegsplattende deeltjes in uw ogen komen en ernstig oog- of andere letsels veroorzaken als u zich hier niet aan houdt.

⚠ WAARSCHUWING

Deze uitrusting bevat onderdelen, zoals knipschakelaars, reservoirs en dergelijke die vlambogen of vonken produceren en daarom, wanneer in een garage geplaatst, moet dit een kamer of omsloten ruimte zijn die voor dit doeleinde werd voorzien of moet zich 460 mm of meer boven de vloer bevinden.

⚠ WAARSCHUWING

Verbind geen werktuigen met het open uiteinde van de slang tot het opstarten voltooid is. Wanneer u een werktuig voortijdig vastmaakt kan dit leiden tot het ongewild in werking treden, wat ernstige letsels kan veroorzaken.

⚠ LET OP

Gebruik niet in een stofferige omgeving of een omgeving die op een andere manier is vervuild. Het gebruik van de luchtcompressor in dit type van omgeving kan schade aan de machine veroorzaken.

TOEPASSINGEN

Luchtcompressoren worden voor verschillende luchtsysteemtoepassingen gebruikt. Verbind slangen, connectoren, luchtgereedschap en accessoires naargelang de mogelijkheden van de luchtcompressor.

U kunt dit product gebruiken voor de volgende doeleinden:

- met enkele luchtgedreven werktuigen
- met luchtaccessoires, zoals lucht mondstukken en opblazers
- bedient enkele luchtgedreven verfspuitproducten

AUTO/UIT

Zet de aan/uit-schakelaar in de auto-positie (I) om de compressor in te schakelen. Om de luchtcompressor uit te schakelen, schakelt u de aan/uit-schakelaar in de uit-positie (O).

OPMERKING: Wanneer het station zich in de auto-positie (I) bevindt, zal de luchtcompressor automatisch terug ingeschakeld worden wanneer de tankluchtdruk onder de vooringestelde drukgrens zakt. Deze zal ook opnieuw uitschakelen wanneer de max. druk is bereikt.

LUCHTCOMPRESSOR RESETTEN

Wanneer de stroomsterkte in een luchtcompressor de gespecificeerde stroomsterkte overschrijdt, zal de luchtcompressor zich automatisch uitschakelen.

1. Zet het luchtstation uit.
2. Laat deze afkoelen voor u een reset uitvoert.

OPMERKING: Als de overladingsbescherming wordt geactiveerd, moet de motor gedurende 30 minuten kunnen afkoelen.

3. Zet het luchtstation aan.

⚠ WAARSCHUWING

Overschrijd nooit het nominaal drukvermogen van het werktuig, zoals dit door de fabrikant werd aanbevolen. Wanneer u deze luchtcompressor gebruikt als opblaastoestel, volgt u altijd de maximale opblaasrichtlijnen die worden opgegeven door de fabrikant van het voorwerp dat wordt opgeblazen.

WAARSCHUWING

Zorg er altijd voor dat de schakelaar zich in de uit-stand (O) bevindt en de drukregelmeter nul bar aangeeft voor u de luchtwerktuigen vervangt of de slang van de luchtuitlaat ontkoppelt. Wanneer u dit niet doet kan dit leiden tot ernstige letsels.

SLANGEN MET DE LUCHTCOMPRESSOR VERBINDEN/ONTKOPPELEN

Wanneer u een pneumatisch nagelpistool of ander luchtaangedreven werktuig verbindt, volgt u de door de fabrikant aangeraden opstartprocedure.

Wanneer u een slang aan de luchtcompressor verbindt of van de luchtcompressor afkoppelt, doet u altijd het volgende.

1. Zorg ervoor dat de auto/uit-schakelaar zich in de uitpositie (O) .
2. Bevestig dat de uitlaatdruk nul bar is door de regelknop volledig tegen de richting van de wijzers van de klok te draaien om de luchtdruk aan de uitlaat volledig te verminderen.

OPMERKING: Wanneer u de knop tegen de richting van de wijzers van de klok draait verhoogt de luchtdruk

aan de uitlaat. Wanneer u tegen de richting van de wijzers van de klok draait, vermindert de luchtdruk aan de uitlaat.

3. Maak de opgerolde luchtslang vast aan de koppelaar aan de zijde van de luchtcompressor.
4. Schakel de aan/uit-schakelaar in de auto-stand (I).
5. Laat de machine de max. druk bereiken zoals aangeduid op de tankdrukmeter.
6. Stel de gewenste druk op de regelaar af door aan de drukregelknop te draaien. De regeldruk zal op de meter verschijnen die als uitlaat is aangeduid.

Luchtslang ontkoppelen:

1. Bevestig dat de uitlaatdruk nul bar bedraagt.
2. Wanneer u een slang van een snelle koppeling van ontkoppelt, houdt u altijd het afluittuiteinde van de slang stevig vast.
3. Trek aan de schuivende borging op de snelle koppelaar.
4. Met een stevige greep trekt u de quick-connect luchtfitting uit die aan de snelle koppeling is vastgemaakt.
5. Pneumatische werktuigen aan de luchtcompressor vastmaken of van de luchtcompressor ontkoppelen.

OPMERKING: Elk werktuig is verschillend. Raadpleeg de instructies van de fabrikant voor u een werktuig in de zitpositie gebruikt.

WAARSCHUWING

Ontploffingsgevaar. Stel de regelaar niet af zodat de uitlaatdruk hoger is dan de aangegeven maximumdruk van het voorzetstuk en/of het voorwerp dat wordt opgeblazen. Gebruik nooit een druk hoger dan 6.9 bar. Wanneer u dit niet in acht neemt kan dit leiden tot ernstige letsels.

WAARSCHUWING

Luchtaangedreven werktuigen kunnen meer luchtverbruik vergen dan deze luchtcompressor kan leveren. Controleer de handleiding van het werktuig om schade aan het werktuig of risico op letsels te vermijden.

1. Slangen met de luchtcompressor verbinden.
2. Regel het lichtdebiet met de drukregelknop.
OPMERKING: Gebruik altijd de minimumdruk nodig voor uw toepassing. Wanneer u een hogere druk dan nodig gebruikt, zal de lucht uit de tank sneller worden opgebruikt, waardoor de machine vaker zal moeten geactiveerd worden.
3. Wanneer u klaar bent laat u altijd de tank af en trekt u de machine uit de contactdoos.

TANK AFLATEN

1. Om tankcorrosie te helpen voorkomen en vocht van de gebruikte lucht weg te houden, moet de lucht tank van de compressor dagelijks worden afgelaten.
2. Schakel de luchtcompressor uit.
3. Trek aan de ring op de veiligheidsklep om te lossen de drukketer minder dan 1.4 bar weergeeft.
4. Los de ring.
5. Draai de afluutkleppen tegen de richting van de wijzers van de klok om te openen.
6. Kantel de tank om vocht van de tank in een geschikte container af te laten.
OPMERKING: Condens is een vervuילend materiaal en moet in overeenstemming met de plaatselijke reglementen worden weggegooid.
7. Als de uitlaatklep is verstopt, lost u alle luchtdruk, verwijdert en reinigt u de klep en plaatst u deze dan terug.

Nederlands

⚠ WAARSCHUWING

Stilgelegd de luchtcompressor uit de contactdoos en laat alle lucht uit de tank af voor u deze onderhoud. Wanneer u de druk van de tank niet lost voor u de klep probeert te verwijderen kan dit leiden tot ernstige letsels.

8. Draai de aflaatklep in de richting van de wijzers van de klok tot deze stevig is vastgemaakt.

CONTROLEER DE VEILIGHEIDSKLEP

⚠ PERICOLO

Probeer niet knoeien met de veiligheidsklep. Alles dat van dit toestel loskomt kan opvliegen en u raken. Wanneer u dit niet in acht neemt, kan dit leiden tot de dood of ernstige letsels.

De veiligheidsklep zal automatisch lucht lossen als de luchttankdruk het vooraf ingestelde maximum overschrijdt. De klep moet gecontroleerd worden voor elke dag van gebruik door met de hand aan de ring te trekken.

1. Schakel de luchtcompressor in en laat de tank vullen.

De compressor zal zich uitschakelen wanneer de druk het vooraf ingestelde maximum heeft bereikt.

2. Zet het luchtstation uit.

3. Trek aan de ring op de veiligheidsklep om de lucht gedurende drie tot vijf seconden te lossen zodat perslucht kan ontsnappen. Los de ring. De veiligheidslosklep moet resetten en de druk behouden voor alle geperste lucht uit de tank/druktoestel is gelost.

4. Wanneer u lucht blijft verliezen nadat u de bovenstaande stappen heeft uitgevoerd, wijst dit op een probleem met de veiligheidsklep. Stop het gebruik en raadpleeg de onderhoudsdienst voor u de luchtcompressor verder gebruikt.

⚠ WAARSCHUWING

Als er lucht ontsnapt nadat de ring werd gelost of als de klep vastzit en niet door de ring kan worden aangezet, mag u deze luchtcompressor niet gebruiken tot de veiligheidsklep werd vervangen. Het gebruik van de luchtcompressor in deze omstandigheid kan leiden tot ernstige letsels.

⚠ WAARSCHUWING

Gebruik voor het onderhoud enkel identieke vervangonderdelen. Gebruik van andere onderdelen kan gevaar opleveren of schade aan het product veroorzaken.

⚠ WAARSCHUWING

Draag altijd gezichtsbescherming tijdens het onderhoud. Als de werking stof veroorzaakt, draag dan ook een stofmasker.

⚠ WAARSCHUWING

Los altijd alle druk, en laat de machine afkoelen voor u ze schoonmaakt of reparaties aan de luchtcompressor uitvoert.

ALGEMEEN ONDERHOUD

Vorkom het gebruik van oplosmiddelen wanneer u kunststof onderdelen reinigt. De meeste kunststoffen zijn gevoelig voor schade van verschillende types commerciële schoonmaakproducten en kunnen door hun gebruik worden beschadigd. Gebruik een schone doek om vuil, stof, olie, vet, enz. Wanneer u lucht blijft verliezen nadat u de bovenstaande stappen heeft uitgevoerd, wijst dit op een probleem met de veiligheidsklep. Stop het gebruik en raadpleeg de onderhoudsdienst voor u de luchtcompressor verder gebruikt. Als er lucht ontsnapt nadat de ring werd gelost of als de klep vastzit en niet door de ring kan worden aangezet, mag u deze luchtcompressor niet gebruiken tot de veiligheidsklep werd vervangen. Het gebruik van de luchtcompressor in deze omstandigheid kan leiden tot ernstige letsels.

⚠ WAARSCHUWING

Vorkom steeds dat remvloeistoffen, benzine, petroleumproducten, kruipolie enz. in contact komen met kunststof onderdelen. Chemicaliën kunnen kunststof beschadigen, verzakken of vernietigen, wat kan leiden tot ernstige letsels. Gereedschap dat voor bewerking van glasvezeldelen, gipsplaten of bekledingsplaten wordt gebruikt, loopt meer risico om voortijdig te verslijten of defect te raken. Het zaagsel en slijpsel dat uit deze materialen ontstaat, heeft een zeer schurende werking op bepaalde onderdelen van elektrisch gereedschap, zoals overbrengingen, borstels, schakelaars, enz. Daarom raden we niet aan dit product te gebruiken voor uitgebreide werkzaamheden op deze soorten materiaal. Als u dit soort materiaal toch moet schuren, is het uiterst belangrijk om het product regelmatig met perslucht te reinigen.

SMERING

Alle lagers in dit product zijn gesmeerd met een voldoende hoeveelheid smeermiddel van hoge kwaliteit, wat moet volstaan voor de levensduur van de machine onder normale gebruiksomstandigheden. Extra smering is daarom niet noodzakelijk.

MILIEUBESCHERMING



Zorg dat grondstoffen gerecycleerd worden. Zet daarom een afgedankte elektrische machine niet bij het huishoudafval. Om het milieu te beschermen moeten de machine, de accessoires en de verpakking gesorteerd bij een erkend recyclingcentrum worden aangeleverd.

SYMBOLEN

SYMBOLEN	
	Veiligheidswaarschuwing
	EU-conformiteit
	Lees zorgvuldig de instructies voor u het product start.
	Draag gehoorbescherming
	Draag altijd gezichtsbescherming.
	Draag altijd gezichtsbescherming.
	Verwondingsgevaar. Richt de luchtstroom niet naar het lichaam. Gebruik perslucht niet om te ademen. Draag niet terwijl u verft.
	Risico voor brand of explosie.
	Ontploffingsgevaar.
	Om het gevaar op elektrische schok te verminderen, niet blootstellen aan regen. Binnenshuis bewaren.
	Gevaar voor elektrische schok.
	Warm oppervlak: Verbrandingsgevaar-Niet aanraken!
	Afstandsbediende start: De machine kan worden op afstand bediend en kan starten zonder waarschuwing.
	Elektrisch afval mag niet samen met ander huishoudafval worden weggegooid. Gelieve te recycleren indien de mogelijkheid bestaat. Neem contact op met uw lokaal bestuur of handelaar om advies te krijgen over recycling.

Nederlands

PROBLEEM	MOGELIJKE OORZAAK	OPLOSSINGEN	
De motor start of loopt niet.	Batterij niet volledig geïnstalleerd (afzonderlijk verkocht)	Verwijder en herinstalleer de batterij (afzonderlijk verkocht)	
	De aan-/uitschakelaar bevindt zich in de O-stand (uit).	Zet de aan-/uitschakelaar in de I-stand (aan).	
	Batterij moet worden vervangen. (afzonderlijk verkocht)	Verwijder de batterij en laad ze volledig op met behulp van de batterijlader (afzonderlijk verkocht)	
	De thermische overbelastingsbeveiliging van de motor werd geactiveerd.	Schakel de luchtcompressor uit, trek de stekker uit het stopcontact en wacht tot de motor is afgekoeld.	
	Een zekering is doorgeslagen of laadschakelaar is kortgesloten.		Vervang de zekering of reset de laadschakelaar.
			Controleer of de zekering over de juiste amperage beschikt.
			Controleer op laagspanning.
			Ontkoppel alle elektrische apparaten van het circuit of gebruik de compressor op een speciaal circuit.
	De luchttankdruk is hoger dan de huidige drukschakelgrens.	De motor zal automatisch starten wanneer de tankdruk onder de activeringsdruk zakt.	
	De veiligheidsklep is open blijven staan.	Reinig of vervang de veiligheidsklep.	
Elektrische verbindingen zijn los.	Laat de compressor door een gekwalificeerd technicus nazien.		
De motor, condensator of veiligheidsklep is defect.	Laat de compressor door een gekwalificeerd technicus nazien.		
De motor blijft draaien wanneer de schakelaar zich in de I-stand (aan) bevindt.	De drukschakelaar schakelt de motor niet uit wanneer de luchtcompressor de uitschakeldruk heeft bereikt en de veiligheidsklep activeert.	Schakel de aan-/uitschakelaar in de O-stand (uit). Als de motor niet uitschakelt, trekt u de luchtcompressor uit het stopcontact. Als de drukschakelaar defect is, vervangt u deze.	
	Het compressorvermogen volstaat niet.	Controleer de luchtvereisten van het accessoire dat wordt gebruikt. Als deze hoger zijn dan de SCFM (Standaard Kubieke Voet per Minuut, pagina 2) en de druk die door de compressor wordt geleverd, is een luchtcompressor met een hoger vermogen nodig. De meeste accessoires zijn gewaardeerd aan 25% van de actuele SCFM bij voortdurende werking.	

Nederlands

PROBLEME	CAUSES POSSIBLES	SOLUTIONS
De regelaar regelt de druk niet.	De regelaar of zijn interne onderdelen zijn vuil of beschadigd.	Vervang de regelaar.
De druk is laag of er is onvoldoende lucht.	Er is een lek in een van de verbindingen.	Controleer de verbindingen met zeepwater. Span verbindingen aan of maak ze opnieuw vast (gebruik loodgieters plakband op draden). Span niet teveel aan.
	De tankdraineerklep is open.	Sluit de draineerklep
	De luchtinlaat wordt gehinderd.	Reinig de ventilatieopeningen op de motorbehuizing.
	Langdurig, overmatig gebruik van lucht.	Verminder de hoeveelheid gebruikte lucht.
	Er is een gat in de luchtbuis.	Controleer de luchtbuis en vervang, indien nodig.
	De tank lekt.	Vervang de tank onmiddellijk. Probeer deze niet te herstellen.
	De klep lekt.	Controleer op versleten onderdelen en vervang indien nodig.
Er bevindt zich vocht in de uitlaatlucht.	Er bevindt zich condensatie in de luchttank, veroorzaakt door de hoge atmosferische vochtigheid of omdat de luchtcompressor nog niet lang genoeg draait.	Draineer de luchttank na elk gebruik. Draineer de luchttank vaker bij vochtig weer en gebruik een luchtlijnfesteller.
De compressor oververhit.	Ontoereikende ventilatie.	Plaats de compressor terug op een koele, droge plaats met een goede luchtcirculatie.
	Koeloppervlakken zijn vuil.	Reinig alle koeloppervlakken op de pomp en motor grondig.
	De klep lekt.	Vervang alle versleten onderdelen en plaats ze met behulp van Teflon-plakband terug

BESKRIVELSE

1. UDLØBSTRYK REGULATORKNAP
2. SIKKERHEDSVENTIL
3. LUFTBEHOLDER TRYKMÅLER
4. UDGANGSTRYK MÅLER FOR VÆRKTØJ
5. HUN LYNKOBLING
6. AUTO TÆND/SLUK KONTAKT
7. 40 V LITHIUM-ION BATTERI (sælges separat)
8. LUFTBEHOLDER
9. LUFTBEHOLDER AFTAPNINGSVENTIL
10. OPLADER(sælges separat)

GENERELLE SIKKERHEDSREGLER

⚠ ADVARSEL

Læst og forstå værktøjsmærkater og brugsanvisning.
Manglende iagttagelse kan medføre dødsfald eller alvorlige personskader.

Gem denne brugsanvisning.

1. SIKKERHED I ARBEJDSOMRÅDET

- a. **Hold arbejdsområdet rent og godt oplyst.**
Rodede områder og borde inviterer til uheld.
Gulvet må ikke være glat pga. voks eller støv.
- b. **Brug ikke elværktøjer i eksplosive omgivelser som fx i nærheden af brandbar væske, gas eller støv.** Elværktøjer udløser gnister, som kan antænde støvet eller dampene.
- c. **Hold tilskuere, børn og gæster på afstand, når du arbejder med værktøjer.**
- d. **Elværktøjer udløser gnister, som kan antænde støvet eller dampene.** Hold tilskuere, børn og gæster på afstand, når du arbejder med værktøjer. Distractioner kan medføre, at du mister kontrollen.
- e. **Brug luftstationen i et åbent område mindst 600 mm fra vægge eller genstande, som vil kunne begrænse tilstrømningen af frisk luft til ventilationsåbningerne.**

2. ELEKTRISK SIKKERHED

- a. **Undgå kropskontakt med stelforbundne overflader som fx rør, radiatorer, komfurer og køleskabe.** Der er forøget risiko for elektrisk stød, hvis din krop er forbundet med jord.
- b. **Undlad at udsætte elværktøjer for regn eller fugt.** Hvis der trænger vand ind i et elværktøj, øges faren for elektrisk stød.
- c. Ledningen må ikke misbruges. Brug aldrig ledningen til at bære værktøjet eller trække stikket

ud af en kontakt. Hold ledningen på afstand af varme, olie og skarpe kanter eller bevægelige dele. Udsift beskadigede ledninger omgående. Beskadigede ledninger øger faren for elektrisk stød.

- d. **Når man bruger et elværktøj udendørs, skal man bruge en udendørs forlængerledning mærket "W-A" eller "W".** Disse ledninger er beregnet til udendørs brug og reducerer faren for elektrisk stød.
3. **PERSONLIG SIKKERHED**
 - a. **Brug værnemidler.** Brug altid øjenvern. Der skal bruges støvmaske, skridsikre sikkerhedssko, hjelm eller høreværn, når forholdene kræver det.
 - b. **Brug altid øjenvern med sideskjolde samt høreværn.** Hvis denne regel ikke overholdes, kan man få slynget fremmedlegemer i øjnene og komme alvorligt til skade eller komme til skade på anden måde.
 - c. **Arbejdsgiveren og/eller brugeren skal sikre, at der benyttes korrekt øjenvern.**
 - d. **Vi anbefaler brug af sikkerhedsmaske med bredt udsyn oven på brillerne eller standardsikkerhedsbriller, som yder beskyttelse mod flyvende partikler både forfra og fra siderne.**
 - e. **Inden ibrugtagning kontrollerer man, at alle tilbehørsdele er kompatible.**
 - f. **Læs og forstå brugsanvisningen til evt. tilbehør eller luftværktøjer inden ibrugtagning.**
 - g. **I visse omgivelser kræves ekstra sikkerhedsudstyr.** Fx kan man i arbejdsområdet måske blive udsat for et støjniveau, som kan medføre høreskader. Arbejdsgiveren og brugeren skal sikre, at alt nødvendigt høreværn forefindes og anvendes af operatøren og andre i arbejdsområdet. I visse miljøer kræves brug af hovedværnemidler.
 - h. **Vær årvågen, hold øje med, hvad du gør, og brug sund fornuft, når du benytter et værktøj.** Undlad at bruge værktøjet, hvis du er træt eller påvirket af narkotika, alkohol eller medikamenter. Et øjeblik uopmærksomhed under brug af motoriserede værktøjer kan medføre alvorlige

- Vær ordentligt klædt på. Bær ikke løstsiddende tøj eller smykker. Langt hår skal bindes op. Sørg for, at hår, tøj og handsker ikke kommer i nærheden af bevægelige dele. Løstsiddende tøj, smykker eller langt hår kan hænge fast i bevægelige dele.
- j. **Læn dig aldrig for langt frem.** Sørg for altid at have godt fodfæste og god balance. Stabilitet fodfæste og god balance giver bedre kontrol med værktøjet i uventede situationer.
 - k. **Må ikke bruges på stige eller ustabil understøttelse.** Stabilitet fodfæste på en solid overflade giver bedre kontrol med værktøjet i uventede situationer.
 - l. **Dette apparat må gerne bruges af børn over fra alderen 8 år og derover og personer med nedsatte fysiske, sensoriske eller mentale evner eller mangel på erfaring og kendskab, hvis de holdes under opsyn eller er oplært i brug af apparatet på en sikker måde og forstår de tilknyttede farer. Børn må ikke lege med apparatet.** Rengøring og vedligeholdelse må ikke udføres af børn, uden at de holdes under opsyn.
 4. **BRUG OG PLEJE AF VÆRKTØJET**
 - a. **Undlad at overskride tryknormeringen for nogen af komponenterne i systemet.**
 - b. **Beskyt materialeledninger og luftledninger mod skader eller punktering.** Hold slange og elledning på afstand af skarpe genstande, kemiske udslip, olie, opløsningsmidler og våde gulve.
 - c. **Inden hver brug kontrollerer man, at slangerne hverken er svage eller slidte - og at alle tilslutninger er sikre.** Må ikke bruges, hvis der konstateres fejl.
 - d. **Køb en ny slange, eller indlevér produktet på et autoriseret servicecenter til undersøgelse eller reparation.**
 - e. **Frigiv langsomt alt tryk i systemet.** Støv og affald kan være skadeligt.
 - f. **Opbevar ubenyttede værktøjer utilgængeligt for børn og andre ukyndige personer.** Værktøjer er farlige i hænderne på ukyndige brugere.
 - g. **Værktøjer skal vedligeholdes med omhu.** Følg vedligeholdelsesanvisningerne. Korrekt vedligeholdt værktøjer er nemmere at styre.
 - h. **Kontrollér, om der er forkeret indjusterede eller forbundne bevægelige dele, afbrækkede dele samt andre tilstande, som kan påvirke værktøjets funktionsmåde.** Hvis der konstateres skader, skal værktøjet repareres inden brug.
 - i. **Mange ulykker skyldes dårligt vedligeholdt værktøjer.**
 - j. **Ret aldrig et værktøj mod dig selv eller andre.**
 - k. **Hold luftstationens ydre tør, ren og fri for olie og fedt.** Brug altid en ren klud til rengøring. Brug aldrig bremsevæske, benzin, petroleumsbaserede produkter eller kraftige opløsningsmidler til rengøring af produktet. Iagttagelse af denne regel vil reducere faren for, at indkapslingsplasten nedbrydes.

5. SERVICE

- a. **Værktøjsservice må kun forestås af kvalificerede reparationsfolk.** Service eller vedligeholdelse udført af uautoriseret personale kan medføre fare for personskader.
- b. **Afbryd strømforsyningen, åbn aftapningsventilen for at dekomprimere tanken og lade vandet løbe ud, og vent til luftkompressoren er kølet ned, så den er håndvarm, inden eftersyn.** Drej trykregulatorknappen helt om mod uret - efter at der er lukket for kompressoren.
- c. **I forbindelse med servicearbejde må der kun bruges originale reservedele.** Følg anvisningerne i afsnittet "Vedligeholdelse" i denne brugsanvisning. Brug af ikke-godkendte dele eller manglende overholdelse af vedligeholdelsesplan

SÆRLIGE SIKKERHEDSREGLER

1. **Lær luftstationen at kende.** Læs brugsanvisningen omhyggeligt. Bliv bekendt med produktets anvendelsesområder og begrænsninger samt de specifikke potentielle faremomenter i forbindelse med produktet. Derved formindskes risikoen for elektrisk stød, brand og alvorlige personskader.
2. **Tøm dagligt tanken for fugt efter brug.** Hvis produktet ikke skal bruges i en periode, er det bedst at lade aftapningsventilen stå åben, til det skal bruges igen. Herved aftappes evt. fugt fuldstændigt og bidrager til at forebygge korrosion på tankens inderside.
3. **Fare for brand eller eksplosion.** Undgå at sprøjte med brændbare væsker i et indelukket område. Sprøjteområdet skal være godt ventileret. Undlad at ryge under sprøjtning eller at sprøjte i nærheden af gløder eller ild. Hold stationer på så stor afstand af sprøjteområdet som muligt, dog mindst 4,6 m fra sprøjteområdet eksplosive dampe.
4. **Risiko for sprængning.** Undlad at justere regulatoren, så der opnås et udgangstryk, der er større end det markerede max-tryk for tilbehøret og/eller den enhed, der oppumpes. Brug aldrig et tryk højere end 8 bar.
5. **Brug med jævne mellemrum et luftmanometer under oppumpning af en genstand for at kontrollere lufttrykket.**
6. **Maskinen skal slutes til en kredsløbsbeskyttelsesansordning (sikring eller HFIRELÆ).** Beskyttelsesansordningen skal indstilles til 10 A strøm, og brugeren skal udføre de nødvendige test iht. klausul 18.2.2.j. EN 60204-1:2006 for at kontrollere, om beskyttelsesansordningen er egnet til brug.
7. **For at begrænse faren for elektrisk stød må maskinen ikke udsættes for regn (vand) eller støv;**

- den skal opbevares indendørs.
8. Inspicér tanken årligt for rust, skruehuller eller andre fejl og mangler, som kan gøre den usikker. Der må aldrig svejdes på eller bores huller i lufttanken.
 9. Sørg for, at slangen er fri af forhindringer eller fremspring. Sammenfiltrede eller rodede slanger kan forårsage tab af balance eller fodfæste og blive beskadiget.
 10. Luftstationen må kun bruges til det tiltænkte anvendelsesformål. Undlad at ændre eller modificere enheden i forhold til det oprindelige design eller funktion.
 11. Vær altid opmærksom på, at misbrug eller ukorrekt håndtering af dette værktøj kan forårsage skader på dig selv og andre.
 12. Undlad at træde eller stå på arbejdssædet. Det formindsker faren for alvorlige skader.
 13. Efterlad aldrig et værktøj uden opsyn med påmonteret spiralluftslange.
 14. Brug ikke dette værktøj, hvis det ikke er forsynet med en læsbar advarselmærkat.
 15. Undlad at bruge et værktøj eller en slange, der lækker luft eller ikke fungerer ordentligt.
 16. Husk altid at afbryde lufttilførslen og strømforsyningen, inden der foretages justeringer, eftersyn af et værktøj, eller når værktøjet ikke er i brug.
 17. Undlad at trække eller bære luftstationen i slangen.
 18. Værktøjet kan kræve et større luftforbrug, end denne luftstation er i stand til at levere.
 19. Ud over sikkerhedsreglerne for selve luftstationen skal man altid overholde de sikkerhedsregler, der anbefales af luftværktøjets producent. Det formindsker faren for alvorlige skader.
 20. Ret aldrig en trykluftstrøm mod mennesker eller dyr. Pas på ikke at blæse støv og snavs mod dig selv eller andre. Overholdes denne regel, reduceres faren for alvorlige personskaeder.
 21. Undlad at bruge denne luftstation til at sprøjte kemikalier. Dine lunger kan blive ødelagt ved at indånde giftige dampe. Åndedrætsværn kan være nødvendigt i støvede omgivelser eller ved påsprøjtning af maling. Må ikke bæres under malerarbejde.
 22. Værktøjsledninger og -slanger skal inspiceres regelmæssigt og, hvis beskadiget, repareres på nærmeste autoriserede servicecenter. Vær altid opmærksom på, hvor ledningen befinder sig. Så er der mindre fare for elektrisk stød.
 23. Kontrollér beskadigede dele. Inden man fortsætter med at bruge luftstationen eller -værktøjet, skal en beskadiget skærm eller anden del undersøges omhyggeligt med henblik på, om den vil kunne fungere korrekt og opfylde det tiltænkte formål.
 24. Kontrollér, at de bevægelige dele er indjusteret korrekt, at de ikke binder; for brud på dele, montering samt enhver anden tilstand, der kan påvirke delenes funktion. Hvis klingskærmen eller andre dele er beskadiget, skal de repareres eller udskiftes på et autoriseret Ryobi værksted. Derved formindskes risikoen for brand, elektrisk stød og alvorlige personskaeder.
 25. Dette udstyr indeholder dele, som fx fjederkontakter, stikkontakter og lign., der har tendens til at generere lysbuer eller gnister, og når de bruges på et værksted, skal dette derfor ske i et rum eller en indkapsling beregnet til formålet - eller det skal ske 460 mm eller mere over gulvniveau.
 26. Opbevar aldrig værktøjet med tilsluttet lufttilførsel. Opbevaring af værktøjet med tilsluttet lufttilførsel kan medføre uventet affyring og evt. alvorlige personskaeder.
 27. Beskyt dine lunger. Brug ansigtsskærm eller støvmaske, hvis der dannes støv under arbejdet. Det formindsker faren for alvorlige skader.
 28. Undlad at bruge spiralluftslanger over det normerede tryk. Det formindsker faren for alvorlige skader.
 29. Hvis strømforsyningskablet beskadiges, skal det udskiftes af producenten eller på et autoriseret servicecenter for at undgå risici.
 30. Gem denne brugsanvisning. Slå hyppigt op i den, og brug den til at instruere andre, som evt. skal benytte dette værktøj. Hvis man låner dette værktøj ud, skal brugsanvisningen følge med.
 31. Betjen maskinen foran betjeningspanelet.
 32. Når maskinen kører, kan mange af dens dele udvikle en høj temperatur. Brug nødvendige personlige værnemidler som fx handsker for at undgå skader pga. høj temperatur.
 33. Afbryderen skal være i den slukkede position (off) før batteriet isættes igen.

SPECIFIKATIONER

Lufttankens kapacitet	2 L
Lufttilførsel	40 L/min
Lufttryk	8 bar max
Tankmanometer	40 mm diameter
Forskriftsmæssigt manometer	40 mm diameter
Nettovægt	5.2 kg
Arbejdsmiljø	+5~40 °C
Luftfugtighed	< 50 %
Højde	≤ 1000 m
Opbevaringsmiljø	-25~+55 °C
Mærkestrøm	6 A
Motorhastighed	4600 o/min.

LÆR LUFTSTATIONEN AT KENDE

Se figur 1.
Sikker brug af dette produkt kræver forståelse af informationerne på produktet og i denne brugsanvisning samt kendskab til den forestående arbejdsopgave. Inden værktøjet tages i brug, er det vigtigt at sætte sig ind i virkemåden og de sikkerhedsmæssige specifikationer.

Bærehåndtag

Luftstationen har et bærehåndtag for at lette transport.

Aftappingsventil

Aftappingsventilen på beholderen er til at aftappe kondens, for at forhindre ættsning af beholderen.

Oliefri pumpe

Den oliefri pumpe begrænser behovet for vedligeholdelse.

Trykregulatorknop

Brug trykregulatorknappen til at justere den luftmængde, der leveres gennem slangen. Når knappen trykkes ned, fastlåses den. Dette forhindrer bevægelse af knappen som følge af vibrationer under brug.

Lynkobling

Luftstationen har en 6,4 mm-lyntilslutningskobling på siden af enheden.

Forskriftsmæssigt manometer

Det aktuelle ledningstryk vises på regulatorens manometer. Dette tryk kan justeres ved at dreje på trykregulatorens knap.

Sikkerhedsventil

Sikkerhedsventilen er beregnet til automatisk udledning

af luft, hvis lufttrykket i tanken overstiger det forindstillede maksimum.

Luftbeholder trykmåler

Luftbeholderens trykmåler angiver lufttrykket i beholderen.

Lodret opbevaring

Luftkompressoren er designet til, at blive pakket sikkert sammen i den lodrette eller opretstående position.

BETJENING

PASÆTNING AF LUFTSLANGE TIL KOMPRESSOR

- 1, Brug venstre hånd til at skubbe lynkoblingen mod kompressorens krop.
- 2, Pres hårdt han-lynkoblingen på luftslangen på hun-lynkoblingen og slip hun-lynkoblingen så slangen låses på plads.

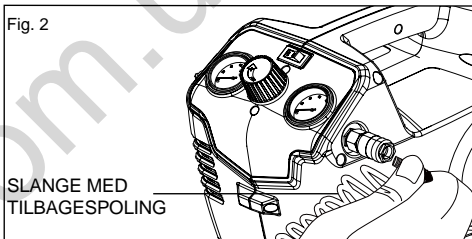

Fig. 2

BEMÆRK: når luftslangen tilsluttes eller aftages af beholderen.

BETJENING

BATTERI (sælges separat)

VIGTIGT! Batteripakken er ikke opladt når den købes. Før første ibrugtagning af luftkompressoren, skal batteripakken sættes i opladeren og oplades. Læs alle sikkerhedsforholdsregler og følg vejledningerne i afsnittet Oplader. (sælges separat)

Montering (Se Figur 2.)

1. Ret batteripakkens tunge (3) ind efter hulrummet på (4) luftkompressoren. (sælges separat)
2. Hold luftkompressoren (2) med et fast greb.
3. Skub batteripakken ind på håndtaget indtil smæklåsen låser på plads. (sælges separat)
4. Tving den ikke når batteripakken påsættes. Den skal glide på plads og "klikke". (sælges separat)

Afmontering (Se Figur 2.)

1. Tryk på knappen til smæklåsen (1) på batteripakken ned og hold den nede. (sælges separat)
2. Hold luftkompressoren (2) i et fast greb, og træk batteripakken ud af holderen. (sælges separat)

Bemærk: kontroller at batteripakken sidder tæt fast på håndtaget for at undgå at den falder af ved et uheld. Det kan være nødvendigt at bruge kraft for at udtage den. (sælges separat)

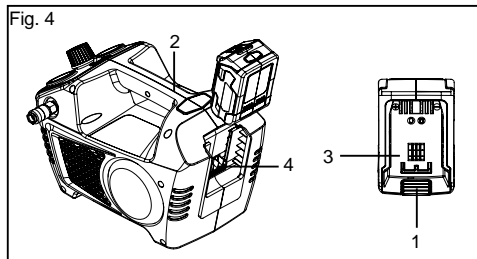

⚠ ADVARSEL

- Udskift batteripakken eller opladeren omgående hvis batteriholderen eller opladerledningen er beskadiget. (sælges separat)
- Kontroller at kontakten er i den slukkede position (OFF) før du påsætter eller aftager batteripakken. (sælges separat)
- Kontroller at batteripakken er aftaget og at kontakten er i den slukkede position (OFF) før kontrol, justering eller vedligeholdelse på enhver del af blæseren.
- Læs, forstå og følg vejledningerne i afsnittet kaldet Opladningsprocedure.
- Hvis der opstår en lækage, skal du være opmærksom på at de frigivne elektrolytter er ætsende og giftige. FÅ IKKE opløsningen i øjnene eller på huden, og slud den ikke. Disse batterier MÅ IKKE bortskaffes sammen med husholdningsaffald. Batteriet skal tages ud af apparatet før det bortskaffes.

OPSTART

1. Før hver opstart, kontroller at afbryderen er i den slukkede position (OFF).
 2. Placer luftkompressoren på en flad, lige overflade.
 3. Luk trykket ud af systemet. Dræn fugt fra lufttanken ved at åbne lufttankens aftapningsventil langsomt, ved at dreje den mod uret. Så snart fugten er aftappet, skal fittingen lukkes.
- BEMÆRK: luftbeholderen sættes ikke under tryk når aftapningsventilen er åben.**
4. Drej trykregulatoren hele vejen mod uret for at lukke for luftstrømmen fra udluftningsporten.
 5. Påsæt luftslange og tilbehør.

⚠ ADVARSEL

For højt lufttryk giver alvorlig risiko for at beholderen sprænges. Tjek fabrikantens maksimale driftstryk for luftværktøj og tilbehør. Regulator udgangstrykket må aldrig overstige det maksimale driftstryk.

6. Sæt batteripakken sikkert ind i luftkompressoren. (sælges separat)
7. Tænd for kompressoren ved at flytte kontakten til positionen AUTO/ON og lad beholderen opbygge trykket. Så snart lufttrykket når det maksimale forudindstillede driftstryk ("udkoblingstryk") slår den automatisk fra.
8. Drej langsomt trykregulatoren med uret for at åbne for luftstrømmen fra udluftningsporten, indtil det ønskede udgangstryk opnås.

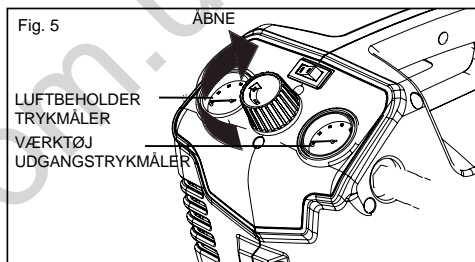

BEMÆRK: luftkompressoren genstarter automatisk så snart trykket i luftbeholderen falder under det minimale forudindstillede tryk (indkoblingstryk).

⚠ FARE

Undlad at demontere kontraventil, tankaftapningsventiler eller sikkerhedsafslutningsventil, så længe der er luft i tanken - afluft i stedet tanken. Manglende dekomprimering af tanken kan medføre eksplosion og/eller alvorlige personskader.

⚠ ADVARSEL

Man må på intet tidspunkt forfalde til uforsigtighed under arbejdet, blot fordi man føler sig fortløbig med værktøjet. Glem aldrig, at man blot skal være uopmærksom en brøkdæl af et sekund for at komme alvorligt til skade.

⚠ ADVARSEL

Brug altid øjenværn med sideskjolde. Hvis denne regel ikke overholdes, kan man få slyngt fremmedlegemer i øjnene og komme alvorligt til skade eller komme til skade på anden måde.

⚠ ADVARSEL

Dette udstyr indeholder dele, som fx fjederkontakter, stikkontakter og lign., der har tendens til at generere lysbuer eller gnister, og når de bruges på et værksted, skal dette derfor ske i et rum eller en indkapsling beregnet til formålet - eller det skal ske 460 mm eller mere over gulvniveau.

⚠ ADVARSEL

Undlad at montere værktøjer til slangens åbne ende, så længde opstartsfasen ikke er afsluttet. For hurtig tilslutning af et værktøj kan medføre tilfældig operation og dermed alvorlige personskader.

⚠ VÆR OPMÆRKSOM

Må ikke bruges i et miljø, der er støvet eller på anden måde forurenet. Brug af luftstationen i denne type miljø kan beskadige enheden.

ANVENDELSER

Luftstationer bruges til en lang række forskellige luftsystem-anvendelser. Sørg for, at slanger, stikforbindelser, luftværktøjer og tilbehør svarer til luftstationens mærkedata.

Man kan bruge dette produkt til nedenstående anvendelsesformål:

- betjening af visse luftdrevne værktøjer
- betjening af lufttilbehør som fx luftdyser og luftpumper
- driver visse luftdrevne malersprøjteprodukter

AUTO/SLUK

Stil hovedafbryderen i pos.Auto (I) for at tænde stationen. Man slukker for luftstationen ved at stille hovedafbryderen i pos Off (O).

BEMÆRK: Når stationen er i pos.Auto (I), vil luftstationen automatisk starte igen, så snart tankens lufttryk er faldet under den forindstillede trykgrænse. Den vil også frakoble igen, når det maksimale tryk er nået.

RESETTING (NULSTILLING) AF LUFTSTATIONEN

Når den tilførte strømstyrke til luftstationen overskrider den specificerede strømstyrke, vil luftstationen automatisk udkoble.

1. Sluk for luftstationen.
2. Så den får tid til at køle af og udløse reset (nulstilling). **BEMÆRK:** Hvis overbelastningsbeskytteren aktiveres, skal man lade motoren køle af i 30 minutter.
3. Tænd for luftstationen

⚠ ADVARSEL

Overskrid aldrig værktøjets tryknormering iht. producentens anbefalinger. Når man bruger denne luftstation som en oppumpningsanordning, skal man altid følge retningslinjerne for maksimal oppumpning fra producenten til den genstand, der oppumpes.

⚠ ADVARSEL

Kontrollér altid, at afbryderen er i pos.OFF (=slukket) (O), og at regulatorens manometer viser nul bar, inden der skiftes værktøjer, eller inden slangen kobles fra luftudgangen. Manglende overholdelse af denne anvisning kan medføre alvorlige personskader!

TILSLUTNING/FRAKOBLING AF SLANGER TIL/FRA LUFTSTATIONEN

Når der tilsluttes en pneumatisk sømpistol eller andre luftværktøjer, skal man altid følge producentens anbefalede opstartsprocedure.

Når der tilsluttes/frakobles en slange til/fra luftstationen, skal man altid gøre som følger.

1. Kontrollér, at tænd/sluk-kontakten er i pos.Off (O).
2. Kontrollér, at udgangstrykket er nul bar, når regulatorknappen er drejet helt om mod uret, så lufttrykket ved udgangen er reduceret fuldstændigt. **BEMÆRK:** Når knappen drejes med uret, øges lufttrykket ved udgangen. Når den drejes mod uret, reduceres lufttrykket ved udgangen.

3. Tilslut køleluftslangen til koblingen i siden af luftstationen.
4. Stil hovedafbryderen i pos.Auto (I).
5. Vent, til enheden har nået max tryk ifølge tankens manometer.
6. Indstil regulatoren til det ønskede tryk ved at dreje på trykregulatorknappen. Regulatortrykket vises på manometret mærket som udgang.

Sådan frakobles en spiralluftslange:

1. Kontrollér, at udgangstrykket er nul bar.
2. Ved frakobling af en slange fra lynkoblingen, skal man altid holde godt fast i enden af slangen.
3. Træk tilbage i udløsermuffen på lynkoblingen.
4. Med et fast greb trækker man ud i den lynforbindelsesluftfitting, som der fastgjort til lynkoblingen.
5. Tilslutning eller afmontering af pneumatiske værktøjer fra luftstationen.

BEMÆRK: Hvert værktøj er forskelligt. Se brugsanvisningen fra producenten inden betjening af et værktøj siddende position.

⚠ ADVARSEL

Risiko for sprængning. Undlad at justere regulatoren, så der opnås et udgangstryk, der er større end det markerede max-tryk for tilbehøret og/eller den enhed, der oppumpes. Brug aldrig et tryk højere end 6.9bar. Manglende overholdelse af denne anvisning kan evt. medføre alvorlige personskader!

⚠ ADVARSEL

Luftdrevne værktøjer kan kræve et større luftforbrug, end denne luftstation er i stand til at levere. Kontrollér manuelt værktøjet for at undgå skader på samme eller fare for personskader.

1. Tilslutning af slanger til luftstationen.
 2. Kontrollér mængden af luftflow med trykregulatorknappen
- BEMÆRK:** Brug altid det mindst påkrævede tryk til det pågældende anvendelsesformål. Brug af højere tryk end nødvendigt vil tømme tanken for luft hurtigere og udløse hyppigere cyklusser i enheden.
3. Herefter skal man altid huske at tømme tanken .

TØMNING AF TANKEN

1. For at forebygge korrosion af tanken og holde den anvendte luft fri for fugt bør man tømme stationens tank hver dag.

2. Sluk for luftstationen.
 3. Træk i ringen på sikkerhedsventilen for at frigive luft, indtil manometret viser mindre end 1,4 bar.
 4. Slip ringen.
 5. Rotér aftapningsventilerne mod uret, så de åbner - som vist i slukningssektionen af lynreferencemærkatet.
 6. Vip tanken for at udtømme fugt fra tanken ned i en passende beholder.
- BEMÆRK:** Kondensat er et forurenende materiale og skal bortskaffes i henhold til gældende (miljø)regler.
7. Hvis aftapningsventilen sætter sig fast, aflaster man alt tryk, fjerner og renser ventilen, og genmonterer den.

⚠ ADVARSEL

Træk luftstationen ud af stikkontakten, og tøm tanken for luft inden eftersyn. Manglende dekomprimering af tanken inden afmontering af ventilen kan forårsage alvorlige personskader.

8. Rotér aftapningsventilen med uret, til den er lukket helt til.

KONTROL AF SIKKERHEDSVENTILEN

⚠ FARE

Undlad at pille ved sikkerhedsventilen. Enhver del, der har løsnet sig fra dette produkt, kan flyve op og ramme dig. Manglende iagttagelse af denne anvisning kan medføre dødsfald eller alvorlige personskader.

Sikkerhedsventilen vil automatisk udlede luft, hvis lufttrykket i tanken overstiger det forindstillede maksimum. Ventilen bør kontrolleres dagligt inden ibrugtagning ved at trække i ringen med hånden.

1. Tænd for luftstationen, og vent til tanken er fyldt. Stationen frakobler, når trykket når det forindstillede maksimum.
2. Sluk for luftstationen.
3. Træk i ringen på sikkerhedsventilen for at frigive luft i tre til fem sekunder, så trykløften siver ud. Slip ringen. Sikkerhedsafastningsventilen skal resettes og holde trykket, inden al trykløften er lukket ud af tanken/ trykbeholderen.
4. Enhver form for kontinuerligt lufttab efter udførelse af ovenstående trin indikerer et problem med sikkerhedsventilen. Indstil brugen, og udfør eftersyn/ service, inden luftstationen tages i brug igen.

⚠ ADVARSEL

Hvis der lækker luft, efter at ringen er blevet udløst, eller hvis ventilen har sat sig fast og ikke kan aktiveres af ringen, må luftstationen ikke bruges, før ventilen er blevet udskiftet. Brug af luftstationen i denne tilstand kan medføre alvorlige personskader.

⚠ ADVARSEL

I forbindelse med servicearbejde må der kun bruges originale reservedele. Brug af alternative dele kan forårsage farlige situationer eller ødelægge produktet.

⚠ ADVARSEL

Brug altid øjenværn under udførelse af vedligeholdelsesarbejde. Hvis der ophvirvles støv under arbejdet, bæres også støvmaske.

⚠ ADVARSEL

Inden der foretages rengøring eller reparation på luftstationen, afbryde strømforsyningen og lade enheden køle ned, til den er håndvarm.

GENEREL VEDLIGEHOLDELSE

Undgå brug af opløsningsmidler til rengøring af plastdele. De fleste plastdele tåler ikke forskellige typer kommercielle opløsningsmidler og risikerer at blive ødelagt af disse. Fjern snavs, støv, olie, smørefedt osv. med en ren klud. Enhver form for kontinuerligt lufttab efter udførelse af ovenstående trin indikerer et problem med sikkerhedsventilen. Indstil brugen, og udfør eftersyn/ service, inden luftstationen tages i brug igen. Hvis der lækker luft, efter at ringen er blevet udløst, eller hvis ventilen har sat sig fast og ikke kan aktiveres af ringen, må luftstationen ikke bruges, før ventilen er blevet udskiftet. Brug af luftstationen i denne tilstand kan medføre alvorlige personskader.

⚠ ADVARSEL

Plastelementerne må aldrig komme i berøring med bremsevæske, benzin, olie- eller petroleumsbaserede produkter, rustløsende olie o. lign. Kemikalier kan beskadige, blødgøre eller ødelægge plast, hvilket kan medføre alvorlig personskade. Elektriske værktøjer, som bruges på glasfiber, gipsplader og beklædningsplader har tendens til at blive slidt hurtigere og få flere driftsproblemer. Spåner og savsmuld fra disse materialer har nemlig en kraftig slibevirkning på det elektriske værktøjs dele, f.eks. tandhjulforbindelser, kulkontakter, omskiftere osv. Derfor kan vi ikke anbefale brug af dette produkt til længerevarende arbejde med disse materialetyper. Men hvis der skal slibes denne type materialer, er det yderst vigtigt at rense produktet med trykluft.

SMØRING

Alle lejerne i dette produkt er smurt for produktets levetid under normale driftsbetingelser med en tilstrækkelig mængde højkvalitetssmøremiddel. Det er derfor ikke nødvendigt med yderligere smøring.

MILJØBESKYTTELSE



Råmaterialerne skal genvindes og ikke bortkastes med almindeligt affald. Af hensyn til miljøet skal redskab, tilbehør og emballage sorteres.

SYMBOLER

SYMBOLER	
	Sikkerheds Varsel
	CE Overensstemmelse
	Læs venligst vejledningen omhyggeligt inden start af produktet.
	Benyt høreværn
	Brug altid øjenværn.
	Brug altid øjenværn.
	Fare for personskade. Undlad at rette luftstrømmen mod kroppen.
	Fare for brand eller eksplosion.
	Risiko for sprængning.
	For at reducere faren for elektrisk stød må produktet ikke udsættes for regn. Opbevares indendørs.
	Risiko for elektrisk stød. Farlig spænding.
	Varm overflade: Risiko for forbrænding - må ikke berøres!
	Fjernstart: Enheden er fjernstyret og kan starte uden varsel.
	Elektriske affaldsprodukter bør ikke afskaffes sammen med husholdningsaffald. Genbrug venligst hvor faciliteterne tillader dette. Tjek med din lokale kommune eller forhandler for genbrugsråd.

PROBLEM	MULIGE ÅRSAGER	LØSNINGER	
Motoren vil ikke starte eller kører ikke.	Batteriet er ikke installeret korrekt. (sælges separat)	Udtag og sæt batteriet korrekt i igen. (sælges separat)	
	Afbryderen er i positionen O (off).	Sæt afbryderen til positionen I (on).	
	Batteriet skal oplades. (sælges separat)	Udtag batteriet og oplad det helt I opladeren. (sælges separat)	
	Motorens termiske overbelastningsbeskyttelse blev udløst.	Sluk for luftkompressoren, frakobl strømkablet og vent indtil motoren er kølet af.	
	En sikring er sprunget eller en kredsløbsafbryder er blevet udløst.		Udskift sikringen eller nulstil kredsløbsafbryderen.
			Kontroller at sikringen har det korrekt amperetal.
			Tjek for lave spændingsforhold.
			Afbryd andre elektriske apparater fra kredsløbet, eller betjen kompressoren på et adskilt kredsløb.
	Trykket i luftbeholderen overskrider den forindstillede trykgrænse.	Motoren starter omgående når trykket falder under indkoblingstrykket.	
Sikkerhedsventilen sidder fast i åben position.	Rens eller udskift sikkerhedsventilen.		
De elektriske forbindelser er løse.	Få kompressoren serviceret af en kvalificeret tekniker.		
Motor, kondensator eller sikkerhedsventiler er defekt.	Få kompressoren serviceret af en kvalificeret tekniker.		
Motoren kører løbende når afbryderen er i positionen I (on).	Trykafbryderen slukker ikke for motoren når luftkompressoren når udkoblingstrykket er nået og sikkerhedsventilen aktiveres.	Sæt afbryderen til positionen O (off). Hvis motoren ikke slukker, skal strømkablet trækkes ud. Hvis trykafbryderen er defekt skal den udskiftes.	
	Kompressoren har ikke tilstrækkelig kapacitet.	Kontroller tilbehørets luftbehov. Hvis det er højere end SCFM (Standard kubikfod pr. minut, side 2) og tryk leveret af kompressoren, er en større luftkompressor nødvendig. Det meste tilbehør er vurderet til 25 % af den aktuelle SCFM, når den kører løbende.	

PROBLEM	MULIGE ÅRSAGER	LØSNINGER
Regulatoren regulerer ikke trykket.	Regulatoren eller de indvendige dele er snavsede eller beskidte.	Udskift regulatoren.
Trykket er lavt, eller der er ikke nok luft.	En af fittingerne er utæt.	Kontroller fittingerne med sæbevand. Efterspænd eller forsegl fittingerne (anvend Teflon-tape på gevind). Overspænd ikke.
	Beholderens aftapningsventil er åben.	Luk aftapningsventilen.
	Luftindtaget er blokeret.	Rens udluftningsåbningerne på motoren kabinet.
	Forlænget overdrevent brug af luft.	Sænk mængden af brugt luft.
	Der er hul i luftslangen.	Kontroller luftslangen og udskift den, hvis nødvendigt.
	Beholderen er utæt.	Udskift beholderen omgående. Forsøg ikke at reparere den.
	Ventilen er utæt.	Kontroller for slidte dele og udskift dem, hvis nødvendigt.
Der er fugt i udsugningsluften.	Der er kondens i luftbeholderen forårsaget af et højt niveau af atmosfærisk luftfugtighed, eller fordi luftkompressoren ikke har kørt længe nok.	Tøm luftbeholderen efter hvert brug. Tøm luftbeholderen oftere i fugtigt vejr og brug en luftslange montør.
Kompressoren overopheder.	Ventilationen er utilstrækkelig.	Flyt kompressoren til et område med kølig, tør og godt ventileret luft.
	Kølefladerne er snavsede.	Rens alle køleflader på pumpen og motoren grundigt.
	Ventilen lækker.	Udskift slidte dele og monter igen med ny Teflon-tape.

BESCHREIBUNG

1. asa
2. válvula de seguridad
3. conector rápido hembra
4. válvula de purga
5. mando de regulación de la presión
6. manómetro de presión de salida
7. manómetro de presión del depósito 40 V
8. interruptor de encendido/apagado
9. pie de caucho
10. cable de alimentación

NORMAS GENERALES DE SEGURIDAD

⚠ ADVERTENCIA

Lea y entienda las etiquetas y el manual de la herramienta. El incumplimiento de estas advertencias podría ocasionar la muerte o lesiones graves.

Guarde estas instrucciones.

1. SEGURIDAD EN EL ÁREA DE TRABAJO

- a. **Mantenga su área de trabajo limpia y bien iluminada.** Las áreas y los bancos de trabajo desordenados propician los accidentes. El suelo no debe estar resbaladizo por la presencia de cera o polvo.
- b. **No utilice herramientas eléctricas en atmósferas explosivas, como en presencia de gases, polvos o líquidos inflamables.** Las herramientas eléctricas producen chispas que pueden inflamar el polvo o humos.
- c. **Mantenga a los espectadores, niños y visitantes alejados mientras está utilizando la máquina.**
- d. **Las herramientas eléctricas producen chispas que pueden inflamar el polvo o humos.** Mantenga a los espectadores, niños y visitantes alejados mientras está utilizando la máquina. Las distracciones pueden hacerle perder el control de la unidad.
- e. **Utilice la estación de aire en un área abierta a, por lo menos 600 mm, de distancia de cualquier pared u objeto que pudiera restringir el flujo de aire fresco a las aberturas de ventilación.**

2. SEGURIDAD ELÉCTRICA

- a. **Evite el contacto corporal con superficies conectadas a tierra como tuberías, radiadores, estufas y refrigeradores.** Existe un riesgo de descarga eléctrica si su cuerpo está conectado a tierra.

- b. **No exponga las herramientas eléctricas a la lluvia o a la humedad.** Si entra agua en una herramienta eléctrica aumentará el riesgo de descargas eléctricas.
- c. **No haga un mal uso del cable.** Nunca use el cable para transportar la herramienta ni para extraer el enchufe de la toma de corriente. Mantenga el cable alejado del calor, aceite, de los bordes afilados y de partes móviles. Reemplace los cables dañados inmediatamente. Los cables dañados aumentan el riesgo de descargas eléctricas.
- d. **Al utilizar una herramienta eléctrica en exteriores, utilice un cable extensible marcado con "W-A" o "W".** Estos cables están diseñados para uso en exteriores y para reducir el riesgo de descargas eléctricas.

3. SEGURIDAD PERSONAL

- a. **Utilice un equipo de seguridad adecuado.** Utilice siempre gafas de protección. Deberán utilizarse mascarillas contra el polvo, calzado de seguridad con suela antideslizante, casco o protectores auditivos en condiciones apropiadas.
- b. **Utilice siempre gafas de protección con protección lateral, junto con dispositivos de protección para los oídos.** Si incumple esta instrucción, pueden proyectarse cuerpos extraños a sus ojos.
- c. **El empresario y/o usuario deben asegurarse de utilizar gafas de protección adecuadas.**
- d. **Se recomienda una mascarilla de seguridad de visión amplia sobre gafas de seguridad lo cual proporcionará una protección contra las partículas despedidas desde el frente y los laterales.**
- e. **Asegúrese de que los accesorios sean compatibles antes de usarlos.**
- f. **Lea y entienda el manual de instrucciones para saber cómo utilizar los accesorios o herramientas neumáticas antes de usarlos.**
- g. **Es necesario utilizar elementos de protección de seguridad adicional en algunos entornos.** Por ejemplo, la zona de trabajo puede incluir la exposición a un nivel de ruido que puede dañar los oídos. El empresario y el usuario deben asegurarse de disponer de dispositivos de protección auditiva y de que los usuarios y personas que se encuentren en el área de trabajo los utilicen. Algunos ambientes requieren el uso de cascos de protección.

- h. **Manténgase alerta y preste atención a lo que está haciendo; utilice el sentido común cuando utilice una herramienta.** No use la herramienta cuando esté cansado o bajo la influencia de drogas, alcohol o medicamentos. Un momento de distracción mientras utiliza herramientas eléctricas puede resultar en lesiones personales graves.
- i. **Vístase adecuadamente.** No utilice ropa holgada ni joyas. Contiene cabello largo. Mantenga el cabello, la ropa y los guantes alejados de las piezas móviles. La ropa suelta, joyas o el cabello largo pueden quedar atrapados en las piezas móviles.
- j. **No realice sobreesfuerzos.** Mantenga un equilibrio adecuado en todo momento. Un buen apoyo y equilibrio permiten un mejor control de la herramienta en situaciones inesperadas.
- k. **No lo use en una escalera o en un soporte inestable.** Una postura estable sobre una superficie sólida permite un mejor control de la herramienta en situaciones inesperadas.
- l. **Este aparato puede ser utilizado por niños de 8 años o más y por personas con discapacidad física, sensorial o mental o falta de experiencia y conocimiento, si se les ha supervisado o instruido acerca del uso del aparato de manera segura y comprenden los riesgos implicados.** Los niños no deben jugar con el aparato. Los niños no deben realizar la limpieza y mantenimiento de usuario sin supervisión.
- 4. **USO Y CUIDADO DE LA HERRAMIENTA**
 - a. **No exceda la presión nominal de ningún componente del sistema.**
 - b. **Proteja las tuberías de material y las de aire de daños o perforaciones.** Mantenga la manguera y el cable de alimentación lejos de objetos afilados, derrames de productos químicos, aceites, disolventes, y suelos mojados.
 - c. **Verifique que las mangueras no estén débiles o gastadas antes de cada uso, y de que todas las conexiones sean seguras.** No lo use si presenta defectos.
 - d. **Compre una nueva manguera o notifique a un centro de servicio autorizado para que proceda a su revisión o reparación.**
 - e. **Libere toda la presión del sistema lentamente.** El polvo y los desechos pueden ser perjudiciales.
 - f. **Mantenga las herramientas inactivas fuera del alcance de los niños y otras personas no capacitadas para su uso.** Las herramientas son peligrosas en manos de personas inexpertas.
 - g. **Utilice las herramientas con cuidado.** Siga las instrucciones de mantenimiento. Las herramientas que han recibido un mantenimiento adecuado son más fáciles de controlar.
 - h. **Verifique que las piezas móviles estén alineadas y bien sujetas, que no haya piezas rotas y que no haya cualquier otro problema que pueda afectar el funcionamiento de la**

herramienta. Si está dañada, lleve la herramienta al servicio técnico autorizado antes de usarla.

- i. **Muchos accidentes son causados por herramientas que no han recibido un mantenimiento adecuado.**
- j. **Nunca dirija la herramienta hacia usted o hacia otros.**
- k. **Mantenga la parte exterior de la estación de aire seca, limpia y sin aceite ni grasa.** Utilice siempre un paño limpio para limpiarlo. No utilice líquido de frenos, gasolina, productos derivados del petróleo ni disolventes fuertes para limpiar la unidad. Si sigue esta norma reducirá el riesgo de deterioro de la carcasa de plástico.
- 5. **MANTENIMIENTO**
 - a. **Las tareas de servicio deben ser realizadas únicamente por personal cualificado.** Tareas de servicio o mantenimiento realizadas por personal no cualificado pueden causar un riesgo de lesión.
 - b. **Desconecte la unidad del suministro eléctrico, abra la válvula de drenaje para descomprimir el depósito, deje que el agua se drene, y que el compresor de aire se enfríe al tacto antes de realizar tareas de servicio.** Gire el regulador de presión completamente a la izquierda después de apagar el compresor.
 - c. **Utilice solo piezas de recambio idénticas cuando esté realizando labores de mantenimiento de la máquina.** Siga las instrucciones de la sección de mantenimiento de este manual. El uso de piezas no autorizadas o no seguir las instrucciones de mantenimiento puede provocar un riesgo de lesión.

REGLAS ESPECIALES DE SEGURIDAD

1. **Conozca su estación de aire.** Lea con atención el manual de funcionamiento. Aprenda las aplicaciones y las limitaciones del producto, así como los posibles peligros específicos relacionados con él. Si cumple estrictamente estas consignas reducirá la posibilidad de recibir una descarga eléctrica, de incendio o de heridas graves.
2. **Drene el depósito de humedad después de su uso cada día.** Si la unidad no va a ser usada por un tiempo, lo mejor es dejar la válvula de drenaje abierta hasta el momento en que se va a utilizar. Esto permitirá que la humedad se drene por completo y ayude a prevenir la corrosión en el interior del depósito.
3. **Riesgo de explosión.** No rocíe líquidos inflamables en un área confinada. El área en la que se va a

- pulverizar debe estar bien ventilada. No fume durante el rociado o pulverización cuando haya chispas o llamas. Mantenga las estaciones de aire tan lejos de la zona de pulverización como sea posible, por lo menos a 4.6 m del área de trabajo y todos los vapores explosivos.
4. **Riesgo de explosión.** No ajuste el regulador para producir una presión de salida mayor que la presión máxima marcada del accesorio y/o el elemento que está inflándose. Nunca use una presión superior a 8 bar.
 5. **Utilice un manómetro periódicamente al inflar un elemento con el fin de controlar la presión del aire.**
 6. **La máquina estará conectada a un dispositivo de protección del circuito (fusible o interruptor automático).** El dispositivo de protección estará configurado a 10 A de corriente, y el usuario deberá hacer las pruebas necesarias de acuerdo a la cláusula 18.2.2 de la norma EN 60204-1:2006 para comprobar si el dispositivo de protección es adecuado para su uso.
 7. **Para reducir el riesgo de descargas eléctricas, no exponga la máquina a la lluvia (agua) o el polvo; guárdela en casa.**
 8. **Inspeccione el depósito de forma anual para comprobar que no haya óxido, orificios u otras imperfecciones que puedan comprometer la seguridad del depósito.** Nunca suelde o perforo el depósito de aire.
 9. **Asegúrese de que la manguera esté libre de obstrucciones.** Las mangueras enredadas o enmarañadas pueden provocar la pérdida del equilibrio o la estabilidad del producto, por lo que podría dañarse.
 10. **Utilice la estación de aire sólo para su uso previsto.** No altere ni modifique la unidad con respecto a su diseño o función original.
 11. **Tenga siempre presente que el mal uso y el manejo inadecuado de esta herramienta puede ocasionar daños a sí mismo y a otros.**
 12. **Nunca camine ni se pare sobre el banco de trabajo.** De este modo, reducirá el riesgo de heridas graves.
 13. **Nunca deje desatendida una herramienta con la manguera de aire en espiral acoplada.**
 14. **No utilice esta herramienta si no contiene una etiqueta de advertencia legible.**
 15. **No siga utilizando una herramienta o manguera que tenga escapes de aire o que no funcione**
 16. **Siempre desconecte el suministro de aire y el suministro de energía antes de realizar ajustes, tareas de mantenimiento de una herramienta, o cuando una herramienta no esté en uso.**
 17. **No trate de tirar o transportar la estación de aire agarrando la manguera.**
 18. **La herramienta puede requerir un mayor consumo de aire que el que la estación de aire es capaz de proporcionar.**
 19. **Siga siempre todas las normas de seguridad recomendadas por el fabricante de la herramienta neumática, además de todas las normas de seguridad para la estación de aire.** De este modo, reducirá el riesgo de heridas graves.
 20. **Nunca dirija un chorro de aire comprimido hacia personas o animales.** Tenga cuidado de no dirigir el flujo de aire con polvo y suciedad hacia sí mismo o hacia otros. Si sigue esta norma reducirá el riesgo de lesiones graves.
 21. **No use esta estación de aire para pulverizar productos químicos.** Los pulmones pueden dañarse por la inhalación de humos tóxicos. Puede ser necesario utilizar una mascarilla en ambientes con mucho polvo o cuando se rocía pintura. No transporte la unidad mientras esté pintando.
 22. **Inspeccione los cables y las mangueras de la herramienta periódicamente y, si están dañados, llévelos a reparar en el centro de servicio autorizado de su localidad.** Tenga siempre presente dónde se encuentra el cable de alimentación. De este modo, reducirá el riesgo de recibir una descarga eléctrica.
 23. **Compruebe que no haya piezas dañadas.** Antes de utilizar el compresor o herramienta de aire, la protección o cualquier pieza que esté dañada debería comprobarse cuidadosamente para determinar que funciona correctamente y que realiza sus funciones.
 24. **Compruebe la alineación de las piezas móviles, el acoplamiento de piezas móviles, la rotura de piezas, el montaje y cualquier otro problema que pueda afectar a su funcionamiento.** Un protector de hoja o cualquier otra pieza deteriorada debe ser reparada o cambiada en un Centro de Servicio Posventa Ryobi. Si cumple estrictamente estas consignas reducirá el riesgo de incendio, de recibir una descarga eléctrica y de heridas graves.

25. **Este equipo incorpora piezas, como interruptores de ruptura, recipientes, y similares que tienden a producir arcos o chispas y, por lo tanto, si se ubica en un garaje, deberá ser un lugar o recinto previsto a tal efecto, o debería estar a 460 mm o más por encima del suelo.**
26. **Nunca guarde la herramienta cuando esté conectada al suministro de aire.** Almacenar la herramienta con el flujo de aire conectado puede dar lugar a un incendio inesperado y posibles lesiones personales graves.
27. **Proteja sus pulmones.** Póngase una pantalla facial o una mascarilla antipolvo si la operación que está realizando lo requiere. De este modo, reducirá el riesgo de heridas graves.
28. **No utilice mangueras de aire en espiral por encima de la presión nominal.** De este modo, reducirá el riesgo de heridas graves.
29. **Si el cable de alimentación está dañado, debería ser reemplazado únicamente por el fabricante o por un centro de servicio autorizado para evitar riesgos.**
30. **Guarde estas instrucciones.** Consúltelas con frecuencia y utilícelas para instruir a otras personas que puedan utilizar esta herramienta. Si presta esta herramienta, facilite también estas instrucciones.
31. **Utilice la herramienta de frente al panel de control.**
32. **Cuando la máquina está en funcionamiento, muchas piezas pueden hacer que ésta adquiera una temperatura alta.** Use el equipo necesario de protección personal, como guantes, para evitar lesiones derivadas de una temperatura alta.
33. **Se debe poner el interruptor en posición apagado antes de colocar de nuevo la batería.**

ESPECIFICACIONES

Capacidad del depósito de aire	2 L
Caudal de aire	40 L/min
Presión de aire	8 bar máx
Manómetro del depósito	40 mm diameter
Manómetro regulador	40 mm diameter
Neto	5,2kg
Ambiente de trabajo	+5-40 °C
Humedad	≤ 50 %
Altitud	≤ 1000 m
Entorno de almacenamiento	-25--+55 °C
Corriente nominal	6 A
Velocidad del motor	4600 rpm.

CONOZCA SU ESTACIÓN DE AIRE

Ver figura 1.

El uso seguro de este producto requiere una comprensión de la información sobre el producto y de este manual de funcionamiento, así como un conocimiento del trabajo que va a realizar. Antes de utilizar la lijadora, familiarícese con todas sus funciones y características relativas a la seguridad.

Asa de transporte

La estación de aire tiene un asa para facilitar su transporte.

Cable arrollado

El cable arrollado lo hace ideal para el almacenamiento.

Bomba sin aceite

La bomba sin aceite reduce la necesidad de mantenimiento.

Perilla del regulador de presión

Utilice la perilla reguladora de presión para ajustar la cantidad de aire que es emitida a través de la manguera. Al pulsar la perilla la bloqueará en su lugar. Esto evita el movimiento de la perilla causado por la vibración durante el uso.

Acoplador rápido

La estación de aire tiene un acoplador de conexión rápida de 6.4 mm ubicado en el lateral de la unidad.

Manómetro regulador

La presión actual de los tubos se muestra en el manómetro regulador. Esta presión se puede ajustar girando la perilla del regulador de presión.

Válvula de seguridad

La válvula de seguridad está diseñada para liberar aire automáticamente si la presión del depósito excede el nivel máximo fijado.

Manómetro del depósito

El manómetro del depósito indica la presión del aire que hay en el depósito.

Almacenamiento vertical

El compresor de aire ha sido diseñado para guardar de forma segura en la posición horizontal o en posición vertical.

FUNCIONAMIENTO**Cómo fijar la manguera del aire al compresor**

1. Con la mano izquierda presione el conector rápido hacia la maza del compresor.
2. Presione firmemente la porción par a conexión rápida macho de la manguera de aire en la porción hembra para conexión rápida y suelte la porción hembra para conexión rápida fijando así la manguera en su lugar.

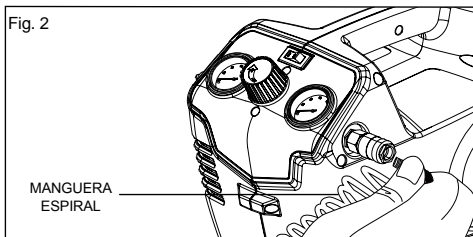

NOTA: Saque el aire del tanque antes de conectar o desconectar la manguera de aire.

FUNCIONAMIENTO**Paquete de baterías (VENDIDO POR SEPARADO)**

IMPORTANTE! El paquete de baterías no está cargado al momento de la compra. Antes de usar el soplador por primera vez, coloque el paquete de baterías en el cargador de baterías y cárguelo completamente. Asegúrese de leer todas las precauciones de seguridad y de seguir las instrucciones en la sección titulada Procedimiento para cargar. Al usarla a intervalos regulares, la batería requerirá de menor tiempo de carga. Quite la batería si es necesario almacenar el soplador por un largo tiempo. Al usar de nuevo el soplador, cargue el paquete de baterías por un período completo de carga por lo menos. Las baterías de ión de litio no desarrollan memoria y se les puede cargar en cualquier momento. (vendido por separado)

Para insertarlo (vea la figura 4)

1. Alinee la lengüeta (3) de la batería con la cavidad (4) de la carcasa del compresor de aire. (vendido por separado)
2. Agarre firmemente el compresor de aire (2).
3. Introduzca la batería en la empuñadura hasta que el pestillo encaje en su lugar. (vendido por separado)
4. No aplique fuerza al insertar la batería. Debe deslizarse hasta colocarse en su lugar haciendo "clic". (vendido por separado)

Retirar (vea la figura 4)

1. Pulse el botón de cierre (1) de la batería y manténgalo pulsado. (vendido por separado)
2. Agarre firmemente el compresor de aire (2) y saque la batería de la carcasa tirando de ella. (vendido por separado)

NOTA: El paquete de baterías encaja cómodamente en la manija para evitar que se salga accidentalmente. Podría ser necesario tirar fuertemente de él para sacarlo. (vendido por separado)

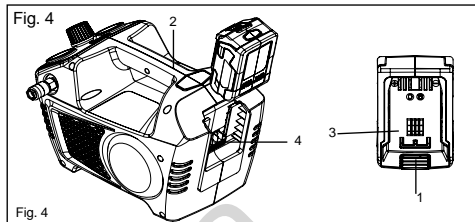
**⚠ ADVERTENCIA**

Siga estas instrucciones para evitar lesiones y reducir el riesgo de choques eléctricos e incendio:

- Reemplace el paquete de baterías o el cargador inmediatamente si la caja de la batería o el cordón del cargador se han dañado. (vendido por separado)
- Antes de insertar y de sacar el paquete de baterías, compruebe que el interruptor se encuentre en la posición apagada.
- Compruebe que se ha quitado el paquete de baterías y que el interruptor se encuentra en la posición de apagado antes de inspeccionar, ajustar o efectuar trabajos de mantenimiento en cualquier parte del soplador. (vendido por separado)
- Lea, comprenda y cumpla las instrucciones que aparecen en la sección titulada Procedimiento para cargar.
- Si aparece una grieta, los electrolitos que se liberan son corrosivos y tóxicos. NO permita que la solución entre en contacto con los ojos o la piel y no la ingiera. NO tire estas baterías a la basura. Hay que quitar la batería del aparato antes de desecharla.

ENCENDIDO

1. Antes de cada encendido, debe asegurarse que el interruptor eléctrico este en la posición de apagado "OFF".
 2. Coloque el compresor de aire en una superficie plana y nivelada.
 3. Libere la presión del sistema. Retire la humedad del depósito de aire abriendo lentamente la válvula de drenado del depósito de aire girando en sentido antihorario. Una vez que toda la humedad se ha drenado, cierre de forma segura.
- NOTA:** El tanque no se presurizará mientras la válvula para purgar este abierta.
4. Gire completamente la perilla que regula la presión en sentido de las manecillas del reloj para cerrar el flujo de aire del puerto de salida de aire.
 5. Fije la manguera de aire y accesorios.

⚠ ADVERTENCIA

Demasiada presión de aire causa peligro de explosión. Revise los niveles de presión máximos del fabricante para herramientas de aire y accesorios. El regulador de presión de salida nunca debe exceder los valores de presión máxima.

6. Introduzca la batería en el compresor de aire de forma segura. (vendido por separado)
7. Encienda el compresor moviendo el interruptor a la posición AUTOMATICO/ENCENDIDO "AUTO/ON" y permita que la presión incremente. Una vez que la presión de aire alcance la presión máxima preestablecida (presión de "corte-máxima") se apagará automáticamente.
8. Gire lentamente la perilla para regular la presión en sentido de las manecillas del reloj para abrir el flujo de aire del puerto de salida de aire hasta que la presión de salida sea alcanzada.

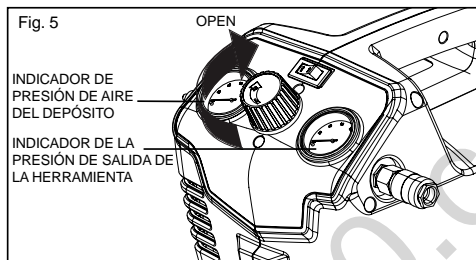

NOTA: El compresor de aire arrancará una vez que la presión de aire en el tanque caiga por debajo de la presión mínima preestablecida (presión de "corte-mínima").

⚠ PELIGRO

No desarme la válvula de retención, las válvulas de drenaje del depósito o la válvula de escape de seguridad con aire en el depósito - purgue el depósito. Si no despresuriza el depósito podría producirse una explosión y/o lesiones personales graves.

⚠ ADVERTENCIA

No permita que la familiaridad con las herramientas le haga ser descuidado. No olvide nunca que basta con un segundo de inatención para herirse gravemente.

⚠ ADVERTENCIA

Este equipo incorpora piezas, como interruptores de ruptura, recipientes, y similares que tienden a producir arcos o chispas y, por lo tanto, si se ubica en un garaje, deberá ser un lugar o recinto previsto a tal efecto, o debería estar a 460 mm o más por encima del suelo.

⚠ ADVERTENCIA

No conecte ninguna herramienta al extremo abierto de la manguera hasta que se haya completado la puesta en marcha. La conexión de una herramienta antes de tiempo podría resultar en un funcionamiento accidental y causar lesiones graves.

⚠ PRECAUCIÓN

No debe usarse en un ambiente lleno de polvo o contaminado de alguna manera. Utilizar la estación de aire en este tipo de entorno puede causar daños a la unidad.

APLICACIONES

Las estaciones de aire se utilizan en una variedad de aplicaciones del sistema de aire. Las mangueras, conectores, herramientas de aire, y accesorios deben ser compatibles con las capacidades de la estación de aire. Puede utilizar este producto para los fines que figuran a continuación:

- funciona con algunas herramientas neumáticas
- funciona con accesorios de aire como inyectoras de aire e infladores
- funciona con pintura accionadas por aire para pulverizar productos

AUTO/APAGADO

Gire el interruptor de encendido hacia la posición de automático (I) para suministrar energía a la estación. Para activar la estación de aire, gire el interruptor de encendido hasta la posición de apagado (O).

NOTA: Cuando la estación se encuentra en la posición auto (I), la estación de aire automáticamente se encenderá de nuevo cuando la presión del depósito de aire caiga por debajo del límite de presión preestablecido. También se apagará de nuevo cuando la presión máxima se alcance.

RESTABLECIMIENTO DE LA ESTACIÓN DE AIRE

Cuando el amperaje de la estación de aire excede el amperaje especificado, la estación de aire se apagará automáticamente.

1. Apague el compresor.
2. Dejar que la unidad se enfríe y para restablecer el gatillo.

NOTA: Si el protector de sobrecarga se activa, debe dejar que el motor se enfríe durante 30 minutos.

3. Encienda el compresor.

⚠ ADVERTENCIA

Nunca exceda la presión nominal de la herramienta de lo recomendado por el fabricante. Cuando se utiliza esta estación de aire como un dispositivo de inflado, siempre siga las directrices de inflado máximo indicadas por el fabricante del elemento que se infla.

⚠ ADVERTENCIA

Asegúrese siempre de que el interruptor está en la posición de apagado (O) y de que el manómetro regulador se encuentra en cero antes de cambiar las herramientas neumáticas o de desconectar la manguera de la salida de aire. El incumplimiento de estas recomendaciones podría causar lesiones personales graves.

CONEXIÓN/DESCONEXIÓN DE LAS MANGUERAS A LA ESTACIÓN DE AIRE

Al conectar una clavadora de aire neumática o cualquier otra herramienta neumática, siga siempre el proceso de encendido recomendado por el fabricante.

Al conectar o desconectar una manguera de la estación de aire, haga siempre lo siguiente.

1. Asegúrese de que el interruptor automático/apagado está en la posición de apagado (O) .
2. Confirme que la presión de salida está en cero bar girando completamente la perilla del regulador hacia la izquierda para reducir completamente la presión de aire en la salida.

NOTA: Al girar la perilla en sentido horario se aumenta la presión del aire a la salida. Girando hacia la izquierda se reduce la presión de aire a la salida.

3. Conecte la manguera de aire en espiral al acoplador del lado de la estación de aire.
4. Encienda la unidad colocando el interruptor de alimentación en la posición auto (I).

5. Deje que la unidad alcance la presión máxima como se indica en el manómetro del depósito.

6. Ajuste el regulador a la presión deseada girando la perilla del regulador de presión. La presión del regulador aparecerá en el indicador marcado como de salida.

Para desconectar una manguera de aire en espiral:

1. Confirme que la presión de salida está en cero bar.
2. Al desconectar una manguera de un acoplador rápido de , sujete siempre firmemente el extremo de la manguera.
3. Tire hacia atrás del manguito del acoplador rápido de.
4. Agarrándolo firmemente, extraiga el accesorio de conexión rápida que está conectado al acoplador rápido.
5. Conexión o desconexión de herramientas neumáticas de la estación de aire.

NOTA: Cada herramienta es diferente. Consulte las instrucciones del fabricante antes de utilizar una herramienta en posición sentada.

⚠ ADVERTENCIA

Riesgo de explosión. No ajuste el regulador para producir una presión de salida mayor que la presión máxima marcada del accesorio y/o el elemento que está inflándose. Nunca use una presión superior a 6.9 bar. El incumplimiento de estas advertencias podría causar lesiones personales graves.

⚠ ADVERTENCIA

Las herramientas eléctricas pueden requerir un mayor consumo de aire de lo que esta estación de aire es capaz de proporcionar. Consulte el manual de la herramienta para evitar que se produzcan daños en la herramienta o un riesgo de lesiones personales.

1. Conexión de las mangueras a la estación de aire.
2. Controle la cantidad de flujo de aire con la perilla del regulador de presión.

NOTA: Utilice siempre la cantidad mínima de presión necesaria para su aplicación. Si utiliza una presión mayor de la necesaria drenará el aire del depósito con mayor rapidez y hará que la unidad se cicle con mayor frecuencia.

3. Cuando haya terminado.

DRENE EL DEPÓSITO

1. Para ayudar a prevenir la corrosión del depósito y eliminar la humedad del aire utilizado, el depósito de aire de la estación debe ser drenado cada día.
2. Apague la estación de aire.
3. Tire del anillo de la válvula de seguridad para liberar presión hasta que el manómetro indique menos de 1.4 bar.
4. Suelte el anillo.
5. Gire las válvulas de drenaje hacia la izquierda para abrir.
6. Incline el depósito para drenar la humedad en un recipiente adecuado.
NOTA: El líquido condensado es un material contaminante y debería desecharse de acuerdo con las regulaciones locales.
7. Si la válvula de drenaje está obstruida, libere toda la presión del aire, extráigala, limpie la válvula y, a continuación, vuelva a colocarla.

⚠ ADVERTENCIA

Cerrar la estación de aire y libere todo el aire del depósito antes de realizar tareas de servicio. Si no despresuriza el depósito antes de retirar la válvula puede causar lesiones personales graves.

8. Gire la válvula de drenaje hacia la derecha hasta que esté bien cerrada.

COMPROBACIÓN DE LA VÁLVULA DE SEGURIDAD

⚠ PELIGRO

No intente manipular la válvula de seguridad. Cualquier pieza suelta en este dispositivo podría salir despedida y golpearle. El incumplimiento de estas advertencias podría causar la muerte o lesiones graves.

La válvula de seguridad liberará aire automáticamente si la presión del depósito de aire excede el nivel máximo fijado. La válvula debe ser comprobada antes de cada día de uso, tirando del anillo de forma manual.

1. Encienda la estación de aire y deje que el depósito se llene. La estación se apagará cuando la presión alcance el nivel máximo fijado.

2. Apague el compresor.

3. Tire del anillo de la válvula de seguridad para liberar el aire de tres a cinco segundos para permitir que el aire a presión salga. Suelte el anillo. La válvula de escape de seguridad deberá restablecer y mantener la presión antes de que todo el aire comprimido salga desde el depósito/recipiente a presión.
4. Cualquier pérdida continua de aire después de realizar los pasos anteriores indica un problema con la válvula de seguridad. Suspense su uso y acuda al servicio autorizado antes de seguir utilizando de forma continuada la estación de aire.

⚠ ADVERTENCIA

Si hay fugas de aire después de soltar el anillo o si la válvula está atascada y no se puede activar mediante el anillo, no utilice la estación de aire hasta que la válvula de seguridad haya sido sustituida. El uso de la estación de aire en estas condiciones podría resultar en lesiones personales graves.

⚠ ADVERTENCIA

Utilice solo piezas de recambio idénticas cuando esté realizando labores de mantenimiento de la máquina. El uso de otras piezas puede ocasionar riesgos o daños en el producto.

⚠ ADVERTENCIA

Desconecte la estación de aire y libere todo el aire del depósito antes de realizar tareas de servicio. Si no despresuriza el depósito antes de retirar la válvula puede causar lesiones personales graves.

⚠ ADVERTENCIA

Libere siempre toda la presión, desconecte la unidad del suministro eléctrico, y deje que se enfríe al tacto antes de limpiar o hacer reparaciones en la estación de aire.

MANTENIMIENTO GENERAL

Evite el uso de disolventes para limpiar las piezas de plástico. La mayoría de los plásticos se dañan con diferentes tipos de disolventes comerciales y se pueden dañar con su uso. Utilice un paño limpio para retirar las impurezas, el polvo, el aceite, la grasa, etc. Cualquier pérdida continua de aire después de realizar los pasos anteriores indica un problema con la válvula de seguridad. Suspnda su uso y acuda al servicio autorizado antes de seguir utilizando de forma continuada la estación de aire. Si hay fugas de aire después de soltar el anillo o si la válvula está atascada y no se puede activar mediante el anillo, no utilice la estación de aire hasta que la válvula de seguridad haya sido sustituida. El uso de la estación de aire en estas condiciones podría resultar en lesiones personales graves.

⚠ ADVERTENCIA

Los elementos de plástico nunca deben estar en contacto con líquido de frenos, gasolina, productos derivados de petróleo, aceites penetrantes, etc. Los productos químicos pueden dañar, debilitar o destruir el plástico, lo que puede resultar en lesiones personales graves. Las herramientas eléctricas empleadas con equipos de fibra de vidrio, placas de yeso o paneles de revestimiento suelen desgastarse más rápidamente y tener fallos o averías prematuramente. La viruta y el serrín resultantes de estos materiales son muy abrasivos para las piezas mecánicas de las herramientas como engranajes, cepillos, interruptores, etc.

Por lo tanto, no recomendamos el uso de este producto para grandes trabajos en ese tipo de materiales. Si tiene que lijar este tipo de materiales, es sumamente importante que limpie el producto con aire comprimido.

LUBRICACIÓN

Todos los rodamientos de este producto están lubricados con cantidad suficiente de lubricante de grado alto para toda la vida de la unidad en condiciones de funcionamiento normales. Por lo tanto, no es menester prever ninguna lubricación adicional.

PROTECCIÓN DEL MEDIO AMBIENTE



Recicle las materias primas en lugar de tirarlas a la basura doméstica. Para proteger el medio ambiente, debe separar la herramienta, los accesorios y los embalajes.

SYMBOLE

SYMBOLE	
	Atención
	Conformidad con CE
	Por favor, lea atentamente las instrucciones antes de encender el producto.
	Utilice dispositivos de protección para los oídos
	Utilice siempre gafas de protección.
	Utilice siempre gafas de protección.
	Riesgo de lesiones. No dirija el flujo de aire hacia el cuerpo. No use aire comprimido para respirar. No transporte la unidad mientras esté pintando.
	Riesgo de explosión.
	Riesgo de explosión.
	Para reducir el riesgo de descarga eléctrica, no exponga el dispositivo a la lluvia. Guarde en espacios interiores.
	Riesgo de descargas eléctricas. Tensión peligrosa.
	Superficie caliente: Riesgo de quemaduras, ¡no tocar!
	Encendido de forma remota: La unidad es accionada por control remoto y puede comenzar a funcionar sin previo aviso.
	Los productos eléctricos de desperdicio no deben desecharse con desperdicios caseros. Por favor recíclelos donde existan dichas instalaciones. Compruebe con su autoridad local o minorista para reciclar.

Español

PROBLÈMES	CAUSES POSSIBLES	SOLUTIONS
Le moteur ne démarre ou ne fonctionne pas.	La batería no está completamente instalada. (vendido por separado)	Retire la batería y vuelva a colocarla. (vendido por separado)
	Le commutateur de mise sous tension est en position 0 (arrêt).	Positionnez le commutateur de mise sous tension (C) sur (marche).
	Es necesario que cargue la batería (vendido por separado)	Retire la batería y cárguela completamente con el cargador. (vendido por separado)
	Le dispositif de protection de surcharge du moteur s'est déclenché.	Arrêtez le compresseur d'air, débranchez le cordon d'alimentation ; laissez le moteur refroidir.
	La pression du réservoir d'air dépasse la limite prééglée du pressostat.	Le moteur démarrera automatiquement lorsque la pression du réservoir aura atteint une pression inférieure à la pression d'enclenchement.
	La soupape de sûreté est bloquée en position ouverte.	Nettoyez ou remplacez la soupape de sûreté.
	Connexions électriques desserrées.	Faites réparer le compresseur par un technicien qualifié.
	Défectuosité du moteur, du condensateur ou de la soupape de sûreté.	Faites réparer le compresseur par un technicien qualifié.
Le moteur tourne sans arrêt lorsque le pressostat est en position (marche).	Le pressostat n'arrête pas le moteur quand le compresseur d'air atteint la pression de déclenchement et la soupape de sûreté s'actionne.	Positionnez le pressostat en position 0 (arrêt). Si le moteur ne s'arrête pas, débranchez le compresseur d'air. Si le pressostat est défectueux, remplacez-le.
	Le compresseur n'est pas assez puissant.	Vérifiez la pression d'air requise pour l'accessoire utilisé. Si la pression requise est supérieure au débit en pi^3/min (Pieds cubes standard par minute, page 3) et à la pression fournie par le compresseur, vous devrez utiliser un compresseur d'air plus puissant. La majorité des accessoires ont un débit nominal correspondant à 25 % du débit en pi^3/min réel d'utilisation en continu

Español

PROBLÈMES	CAUSES POSSIBLES	SOLUTIONS
Le régulateur ne régule pas la pression.	Le régulateur ou ses pièces internes sont sales ou endommagés.	Remplacez le régulateur.
Faible pression ou insuffisance d'air.	Fuite de raccords.	Utilisez de l'eau savonneuse pour vérifier les raccords. Serrez ou rescellez les raccords qui fuient (appliquez du ruban adhésif sur les fils). Ne serrez pas excessivement.
	Le robinet de vidange du réservoir est ouvert.	Fermez le robinet de vidange du réservoir.
	Arrivée d'air réduite.	Nettoyez ou remplacez le filtre à air.
	Utilisation excessive et prolongée de l'air.	Diminuez la quantité d'air utilisée.
	Trou dans le tuyau d'air.	Vérifiez le tuyau d'air et remplacez-le au besoin.
	Fuite du réservoir.	Remplacez immédiatement le réservoir. N'essayez pas de le réparer.
Humidité dans l'air d'échappement	Fuite de la soupape.	Vérifiez s'il y a des pièces usées et remplacez-les au besoin.
	Il y a de la condensation dans le réservoir d'air causée par un niveau élevé d'humidité atmosphérique ou par une trop longue période d'inactivité du compresseur d'air.	Purgez le réservoir d'air après chaque utilisation. Purgez le réservoir encore plus souvent quand le climat est humide et utilisez un filtre d'air.
Le compresseur surchauffe.	Aération inadéquate.	Installez le compresseur dans un endroit frais, sec et bien aéré.
	Surfaces de refroidissement sales.	Nettoyez à fond toutes les surfaces de refroidissement sur la pompe et sur le moteur.
	Fuite de la soupape.	Remplacez les pièces usées et remontez la soupape avec du ruban adhésif neuf.

DESCRIÇÃO

1. MANÍPULO REGULADOR DE PRESSÃO DE SAÍDA
2. VÁLVULA DE SEGURANÇA
3. MANÓMETRO DO TANQUE DE AR
4. MEDIDOR DE PRESSÃO DE SAÍDA DE FERRAMENTA
5. CONEXÃO RÁPIDA FÊMEA
6. INTERRUPTOR ON/OFF AUTO
7. BATERIA DE IÕES DE LÍTIO DE 40 V (vendida separadamente)
8. TANQUE DE AR
9. VÁLVULA DE DRENAGEM DO TANQUE DE AR
10. CARREGADOR (vendido separadamente)

NORMAS GERAIS DE SEGURANÇA

AVISO

Leia e compreenda as etiquetas e o manual da ferramenta. O desrespeito disto pode provocar morte ou lesões físicas graves.

Guarde estas instruções.

1. SEGURANÇA NA ÁREA DE TRABALHO

- a. **Mantenha a sua área de trabalho limpa e bem iluminada.** As áreas e os bancos de trabalho desordenados são mais susceptíveis de causar acidentes. O chão não deve estar escorregadio devido à presença de cera ou pó.
- b. **Não opere ferramentas eléctricas em atmosferas explosivas, como na presença de líquidos, gases ou poeiras inflamáveis.** As ferramentas eléctricas produzem faíscas que podem inflamar o pó ou fumos.
- c. **Mantenha as pessoas, crianças e visitantes longe enquanto estiver a utilizar a máquina.**
- d. **As ferramentas eléctricas produzem faíscas que podem inflamar o pó ou fumos.** Mantenha as pessoas, crianças e visitantes longe enquanto estiver a utilizar a máquina. As distrações podem levá-lo a perder o controlo.
- e. **Utilize a estação de ar numa área aberta a, pelo menos 600 mm, de distância de qualquer parede ou objecto que possa restringir o fluxo de ar fresco às aberturas de ventilação.**

2. SEGURANÇA ELÉCTRICA

- a. **Evite o contacto corporal com superfícies ligadas a terra, como tubos, radiadores, ranges e refrigeradores.** Existe o risco de descarga eléctrica se o seu corpo está ligado à terra.

- b. **Não exponha as ferramentas eléctricas à chuva ou a condições de humidade.** Se entra água numa ferramenta eléctrica aumentará o risco de descargas eléctricas.
 - c. **Não dê um uso inadequado ao cabo.** Nunca use o cabo para transportar a ferramenta nem para desligar a tomada de corrente. Mantenha o cabo afastado de fontes de calor, óleo, extremidades afiadas ou peças móveis. Substitua os cabos danificados imediatamente. Os cabos danificados fazem aumentar o risco de choque eléctrico.
 - d. **Ao utilizar uma ferramenta eléctrica em exteriores, utilize um cabo extensível marcado com "W-A" ou "W".** Estes cabos estiverem concebidos para uso em exteriores e para reduzir o risco de descargas eléctricas.
- ### 3. SEGURANÇA PESSOAL
- a. **Utilize um equipamento de segurança adequado.** Use sempre protecção para os olhos. Máscara contra poeira, sapatos de segurança antiderrapantes, capacete rígido ou protecção auditiva devem ser usados nas condições adequadas.
 - b. **Use sempre protecção para os olhos com escudos laterais, bem como protecção auditiva.** A falta de cumprimento desta instrução pode ocasionar a projecção de corpos estranhos para os olhos e outras eventuais lesões graves.
 - c. **O empresário e/ou utilizador devem assegurar-se de utilizar óculos de protecção adequados.**
 - d. **Recomenda-se uma máscara de segurança de visão ampla sobre óculos de segurança o que proporcionará uma protecção contra as partículas despedidas a partir da frente e das partes laterais.**
 - e. **Verifique a compatibilidade dos acessórios antes de os utilizar.**
 - f. **Leia e compreenda o manual de instruções para saber como utilizar os acessórios ou ferramentas pneumáticas antes de os usar.**
 - g. **Em determinados ambientes será necessária protecção de segurança adicional.** Por exemplo, a área de trabalho pode incluir exposição a um nível de ruído que possa causar danos auditivos. O empresário e o utilizador devem assegurar-se de dispor de dispositivos de protecção auditiva e

de que os utilizadores e pessoas que se encontram na área de trabalho os utilizem. Alguns ambientes requerem o uso de capacetes de protecção.

- h. **Mantenha-se alerta, preste atenção àquilo que está a fazer e utilize o senso comum ao operar uma ferramenta.** Não use a ferramenta quando estiver cansado ou sob a influência de drogas, álcool ou medicação. Um momento de distração durante a operação de ferramentas eléctricas pode resultar em lesões físicas graves.
- i. **Vista-se adequadamente.** Não use roupas largas ou jóias. Conter cabelo comprido. Mantenha o cabelo, a roupa e as luvas longe das peças móveis. A roupa solta, jóias ou o cabelo comprido podem ficar presos nas peças móveis.
- j. **Não se aproxime em demasia.** Mantenha sempre o equilíbrio e a posição dos pés adequada. Um bom apoio e equilíbrio permitem um melhor controlo da ferramenta em situações inesperadas.
- k. **Não utilize um escadote ou outro suporte instável.** Uma postura estável sobre uma superfície sólida permite um melhor controlo da ferramenta em situações inesperadas.
- l. **Este aparelho pode ser utilizado por crianças de 8 anos ou mais e por pessoas com incapacidade física, sensorial ou mental ou falta de experiência e conhecimento, caso tenham sido supervisionadas ou instruídas sobre o uso do aparelho de forma segura e compreendam os riscos envolvidos.** As crianças não devem brincar com o aparelho. A limpeza e manutenção pelo utilizador não deve ser feita por crianças sem supervisão
- 4. **USO E CUIDADO DA FERRAMENTA**
 - a. **Não ultrapasse o nível de pressão de nenhum componente no sistema.**
 - b. **Proteja as tubagens de material e as de ar de danos ou perfurações.** Mantenha a mangueira e o cabo de alimentação longe de objectos afiados, derrames de produtos químicos, óleos, solventes e chão molhado.
 - c. **Verifique se as mangueiras estão fracas ou desgastadas antes de cada utilização, assegurando-se que todas as ligações estão firmes.** Não use a unidade avariada.
 - d. **Compre uma nova mangueira ou notifique a um centro de assistência autorizada para que proceda à sua revisão ou reparação.**
 - e. **Liberte toda a pressão do sistema lentamente.** O pó e os detritos podem ser prejudiciais.
 - f. **Mantenha as ferramentas inactivas fora do alcance das crianças e outras pessoas não capacitadas para o seu uso.** As ferramentas são perigosas em mãos de pessoas inexperientes.
 - g. **Utilize as ferramentas com cuidado.** Siga as instruções de manutenção. As ferramentas que receberam uma manutenção adequada são mais fáceis de controlar.
 - h. **Verifique se as peças móveis estão bem alinhadas ou presas, se há peças partidas e quaisquer outras situações que possam afectar o funcionamento da ferramenta.** Se estiver danificada, leve a ferramenta ao serviço

técnico autorizado antes de a usar.

- i. **Muitos acidentes são causados por ferramentas que não receberam manutenção adequada.**
 - j. **Nunca dirija a ferramenta para si ou para outros.**
 - k. **Mantenha a parte exterior da estação de ar seca, limpa e sem óleo nem massa lubrificante.** Utilize sempre roupa limpa quando estiver a limpar. Nunca utilize fluidos de travões, gasolina, produtos à base de petróleo ou quaisquer solventes fortes para limpar a unidade. O respeito por esta norma reduzirá o risco de deterioração do revestimento plástico.
5. **ASSISTÊNCIA**
- a. **As tarefas de serviço devem ser realizadas apenas por pessoal qualificado.** Tarefas de serviço ou manutenção realizadas por pessoal não qualificado podem causar um risco de lesão.
 - b. **Desligue a alimentação eléctrica, abra a válvula de drenagem para descomprimir o tanque e permitir o escoamento de água e deixe o compressor de ar arrefecer ao toque antes de efectuar reparações.** Gire o regulador de pressão completamente à esquerda depois de apagar o compressor.
 - c. **Ao realizar serviços de manutenção, use apenas peças de substituição idênticas.** Siga as instruções na secção sobre manutenção deste manual. O uso de peças não autorizadas ou não seguir as instruções de manutenção pode provocar um risco de lesão.

REGRAS ESPECIAIS DE SEGURANÇA

1. **Conheça a sua estação de ar.** Leia com atenção o manual de funcionamento. Aprenda as aplicações e as limitações do produto, assim como os possíveis perigos específicos relacionados com o mesmo. Reduz assim os riscos de choque eléctrico, de incêndio ou de ferimentos graves.
2. **Drene o tanque de mistura após a utilização em cada dia.** Se a unidade não for usada por algum tempo, o melhor é deixar a válvula de drenagem aberta até ao momento em que se vai utilizar. Tal permitirá que a humidade se drene por completo e ajude a evitar a corrosão no interior do depósito.
3. **Risco de fogo ou explosão.** Não pulverize líquidos inflamáveis numa área confinada. A área onde se vai pulverizar deve estar bem ventilada. Não fume ao mesmo tempo que pulveriza nem pulverize em locais onde há presença de faísca ou chama. Mantenha as estações de ar tão longe da zona de pulverização

- quanto seja possível, pelo menos a 4.6 m da área de trabalho e todos os vapores explosivos.
4. **Risco de explosão.** Não ajuste o regulador de modo a provocar uma pressão de saída superior à pressão máxima marcada no acessório e/ou no artigo a ser insuflado. Nunca use uma pressão superior a 8 bar.
 5. **Utilize um manómetro periodicamente ao encher um elemento no intuito de controlar a pressão do ar.**
 6. A máquina estará ligada a um dispositivo de protecção do circuito (fusível ou interruptor automático). O dispositivo de protecção estará configurado para 10 A de corrente, e o utilizador deverá fazer os testes necessários de acordo com a cláusula 18.2.2 da norma EN 60204-1:2006 para verificar se o dispositivo de protecção é adequado para o seu uso.
 7. **Para reduzir o risco de descargas eléctricas, não exponha a máquina à chuva (água) ou ao pó; guarde-a em casa.**
 8. **Inspeccione o depósito anualmente para verificar que não haja óxido, orifícios ou outras imperfeições que possam comprometer a segurança do depósito.** Nunca solde ou perfure o depósito de ar.
 9. **Assegure-se de que a mangueira está livre de obstruções.** As mangueiras enroladas ou emaranhadas pode provocar a perda de equilíbrio e pode ficar danificado.
 10. **Utilize a estação de ar só para o uso previsto.** Não altere nem modifique a concepção ou a função da unidade face ao original.
 11. **Tenha sempre presente que uma má utilização e um manuseamento inadequado desta ferramenta pode provocar lesões em si próprio e em outros.**
 12. **Nunca caminhe nem fique sobre o banco de trabalho. Reduz assim os riscos de ferimentos graves.**
 13. **Nunca deixe sem atenção uma ferramenta com a mangueira de ar em espiral acoplada.**
 14. **Não opere esta ferramenta se a mesma não exibir um aviso legível.**
 15. **Não continue a utilizar uma ferramenta ou uma mangueira com fuga de ar ou que não funcione adequadamente.**
 16. **Desligue sempre o fornecimento de ar e a alimentação eléctrica antes de fazer quaisquer ajustes, manutenção ou quando a ferramenta não está em utilização.**
 17. **Não tente puxar nem transportar a estação de ar pela mangueira.**
 18. A ferramenta pode requerer um maior consumo de ar que o que a estação de ar é capaz de proporcionar.
 19. **Respeite sempre todas as normas de segurança recomendadas pelo fabricante da sua ferramenta de ar, bem como de todas as regras de segurança da estação de ar.** Reduz assim os riscos de ferimentos graves.
 20. **Nunca dirija um jacto de ar comprimido para pessoas ou animais.** Tenha cuidado de não dirigir o fluxo de ar com pó e sujidade para si próprio ou para outrem. O respeito por esta norma reduzirá o risco de lesões graves.
 21. **Não use esta estação de ar para pulverizar químicos.** Os pulmões podem danificar-se pela inalação de fumos tóxicos. Em ambientes com pó ou ao pulverizar tinta poderá ser necessário usar um respirador. Não transporte enquanto pinta.
 22. **Inspeccione os cabos e as mangueiras da ferramenta periodicamente e, se estiverem danificados, leve-os a reparar no centro de assistência autorizada da sua localidade.** Deve saber sempre onde se encontra o cabo. Reduz assim os riscos de choque eléctrico.
 23. **Verifique se existem peças danificadas.** Antes de qualquer outro uso da estação de ar ou ferramenta de ar, uma protecção ou qualquer outra peça que esteja danificada deve ser cuidadosamente verificada para determinar que irá funcionar adequadamente e que executa a função a que se destina.
 24. **Confirme o alinhamento das peças móveis, a união das peças móveis, a ruptura de peças, montagem e quaisquer outras condições que possam afectar o funcionamento.** Um protector da lâmina ou qualquer outra peça danificada deve ser reparado ou substituído por um Centro de Serviço Autorizado Ryobi. Reduz assim os riscos de choque eléctrico, de incêndio ou de ferimentos graves.

25. **Este equipamento incorpora peças, como interruptores de ruptura, recipientes, e similares que tendem a produzir arcos ou faíscas e, deste modo, se se localiza numa garagem, deverá ser um lugar ou recinto previsto para este efeito, ou deveria estar a 460 mm ou mais acima do chão.**
26. **Nunca guarde a ferramenta quando estiver ligada ao ar.** Armazenar a ferramenta com o fluxo de ar ligado pode dar lugar a um incêndio inesperado e eventuais lesões graves.
27. **Proteja os seus pulmões.** Use uma protecção facial ou uma máscara anti-poeiras se o trabalho provocar poeiras. Reduz assim os riscos de ferimentos graves.
28. **Não opere as mangueiras enroladas de ar acima da pressão nominal. Reduz assim os riscos de ferimentos graves.**
29. **Se o cabo de alimentação estiver danificado, deverá ser substituído unicamente pelo fabricante ou por um centro de serviço autorizado para evitar riscos.**
30. **Guarde estas instruções.** Consulte as instruções de forma frequente e utilize-as para instruir outras pessoas que possam utilizar esta ferramenta. Se emprestar esta ferramenta, assegure-se de que o novo utilizador recebe também estas instruções.
31. **Utilize a ferramenta em frente ao painel de controlo.**
32. **Quando a máquina está em funcionamento, muitas peças podem fazer que esta adquira uma temperatura alta.** Use o equipamento necessário de protecção pessoal, como luvas, para evitar lesões derivadas de uma temperatura alta.
33. **O interruptor de alimentação tem que estar na posição off (desligado) antes de introduzir novamente a bateria.**

ESPECIFICAÇÕES

Capacidade do tanque de ar	2 L
Fornecimento de ar	40 L/min
Pressão de ar	8 bar máx.
Manómetro do depósito	40 mm diameter
Manómetro regulador	40 mm diameter
Peso líquido	5.2 kg
Ambiente de trabalho	+5~40 °C
Humidade	< 50 %
Altitude	≤ 1000 m
Ambiente de armazenagem	-25~+55 °C
Corrente nominal	6 A
Velocidade do motor	4600 rpm.

CONHEÇA A SUA ESTAÇÃO DE AR

Ver figura 1.

O uso seguro deste produto requer uma compreensão da informação sobre o produto e deste manual de funcionamento, bem como um conhecimento do trabalho que vai realizar. Antes de utilizar a sua lixadeira, familiarize-se com todas as suas funcionalidades e especificidades no plano da segurança.

Pega de transporte

A estação de ar tem uma asa para facilitar o transporte.

Válvula de drenagem

A válvula de drenagem do tanque serve para drenar a condensação e ajudar a prevenir a corrosão do tanque.

Bomba sem aceite

A bomba sem óleo reduz a necessidade de manutenção.

Botão do regulador de pressão

Utilize o botão regulador de pressão para ajustar a quantidade de ar que é emitida através da mangueira. Ao pulsar o botão irá bloqueá-lo no lugar. Isto evita o movimento do botão causado pela vibração durante o uso.

Acoplador rápido

A estação de ar tem um acoplador de ligação rápida de 6.4 mm localizado na parte lateral da unidade.

Manómetro regulador

A pressão actual dos tubos apresenta-se no manómetro regulador. Esta pressão pode-se ajustar girando o botão do regulador de pressão.

Válvula de segurança

A válvula de segurança foi concebida para libertar ar automaticamente se a pressão do depósito exceder o nível máximo fixado.

Manómetro do depósito

O manómetro do depósito indica a pressão do ar que há no depósito.

Armazenamento vertical

O compressor de ar foi concebido para ser armazenado em segurança na posição horizontal ou vertical.

OPERAÇÃO

CONECTAR A MANGUEIRA DE AR AO COMPRESSOR

1. Com a sua mão esquerda, empurre o conector rápido na direção da estrutura do compressor.
2. Instale firmemente a parte do conector rápido macho da mangueira de ar no conector rápido fêmea e liberte o conector rápido fêmea ao bloquear a mangueira no lugar.

Fig. 2

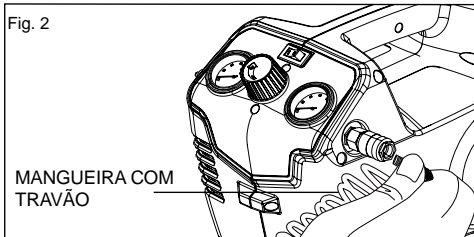

NOTA: Ao conectar ou desconectar a mangueira de ar, remova o ar do tanque.

OPERAÇÃO

BATERIA (vendida separadamente)

IMPORTANTE! A bateria não está carregada quando é comprada. Antes de utilizar o compressor de ar pela primeira vez, coloque a bateria no carregador de bateria e deixe carregar. Certifique-se que lê todas as precauções de segurança e siga as instruções na seção Carregador de bateria. (vendido separadamente)

Para instalar (ver Figura 2).

1. Alinhe a lingueta (3) da bateria com a cavidade (4) na estrutura do compressor de ar. (vendida separadamente)
2. Segure com firmeza no compressor de ar (2).
3. Empurre a bateria na direção da pega até que a trava se bloqueie no lugar. (vendido separadamente)
4. Não utilize força ao inserir a bateria. Deve deslizar para a posição e fazer "clique". (vendida separadamente)

Para remover (ver Figura 2).

1. Empurre o botão da trava (1) da bateria para baixo e segure. (vendida separadamente)
2. Segure com firmeza no compressor de ar (2) e puxe a bateria para fora da estrutura. (vendida separadamente)

Nota: A bateria encaixa perfeitamente na pega para prevenir um desalojamento acidental. Pode precisar de um forte puxão para a remover. (vendida separadamente)

Fig. 4

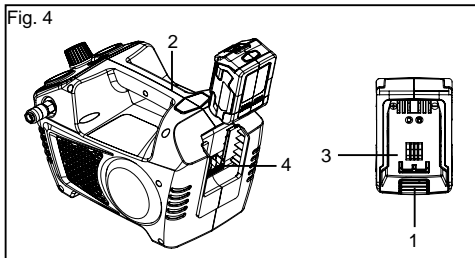

⚠ AVISO

- Substitua a bateria ou o carregador de imediato caso o revestimento da bateria ou o cabo do carregador se danifiquem. (vendida separadamente)
 - Verifique se o interruptor se encontra na posição OFF antes de inserir ou retirar a bateria. (vendida separadamente)
 - Verifique se a bateria foi removida e se o interruptor está na posição OFF antes de inspecionar, ajustar ou realizar uma manutenção em qualquer parte do soprador.
 - Leia, compreenda e siga as instruções que constam na seção intitulada o Procedimento de Carregamento.
 - Se a fuga evoluir, os eletrólitos libertados são corrosivos e tóxicos. NÃO PONHA a solução nos olhos ou na pele e não a engula.
- NÃO coloque estas baterias no seu lixo doméstico. A bateria tem que ser retirada do aparelho antes de este ser eliminado.

ARRANQUE

1. Antes de cada arranque, certifique-se de que o interruptor se encontra na posição OFF
 2. Coloque o compressor de ar sobre uma superfície plana e nivelada.
 3. Liberte a pressão do sistema. Retire a humidade do depósito de ar abrindo lentamente a válvula de drenagem do relógio no sentido contrário aos ponteiros do relógio. Assim que toda a humidade tenha sido drenada, feche o encaixe com firmeza.
- NOTA: O tanque do ar não irá pressurizar enquanto a válvula de drenagem estiver aberta.**
4. Rode o manípulo regulador de pressão totalmente no sentido contrário ao dos ponteiros do relógio para fechar o fluxo de ar da porta de saída de ar.
 5. Conecte a mangueira de ar e os acessórios.

⚠ AVISO

Demasiada pressão de ar representa um risco de explosão. Verifique a classificação de pressão máxima do fabricante para ferramentas de ar e acessórios. A pressão de saída do regulador nunca pode exceder a classificação de pressão máxima.

6. Insira a bateria no compressor de ar firmemente. (vendida separadamente)
7. Ligue o compressor para ON movendo o interruptor para a posição AUTO/ ON e deixe que a pressão do tanque se acumule. Assim que a pressão do ar tenha alcançado a pressão máxima predefinida (pressão "limite"), o aparelho desligar-se-á automaticamente.
8. Rode lentamente o manípulo regulador de pressão no sentido dos ponteiros do relógio para abrir o fluxo de ar da porta de saída de ar até que a pressão de saída desejada seja alcançada.

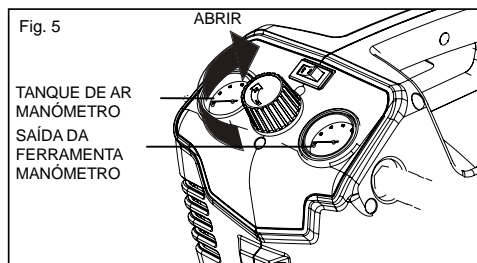

NOTA: O compressor de ar será reiniciado automaticamente quando a pressão no tanque de ar cair abaixo da pressão mínima predefinida (pressão "inicial").

⚠ PERIGO

Não desmonte a válvula de verificação, as válvulas de drenagem do tanque ou a válvula de alívio de segurança com ar no tanque – sangue o tanque. A não despressurização do tanque pode provocar uma explosão e/ou lesões físicas graves.

⚠ AVISO

Não permita que a familiaridade com as ferramentas o deixem descuidado. Nunca se esqueça que basta um segundo de falta de atenção para se ferir gravemente.

⚠ AVISO

Use sempre protecção para os olhos com escudos laterais. A falta de cumprimento desta instrução pode ocasionar a projecção de corpos estranhos para os olhos e outras eventuais lesões graves.

⚠ AVISO

Este equipamento incorpora peças, como interruptores de ruptura, recipientes, e similares que tendem a produzir arcos ou faíscas e, deste modo, se se localiza numa garagem, deverá ser um lugar ou recinto previsto para este efeito, ou deveria estar a 460 mm ou mais acima do chão.

⚠ AVISO

Não coloque qualquer ferramenta na extremidade aberta da mangueira até o arranque ter sido completado. A colocação prematura de uma ferramenta pode fazer a máquina arrancar provocando lesões graves.

⚠ CAUTELA

Não utilize num ambiente com pó ou contaminado de outro modo. Utilizar a estação de ar neste tipo de ambiente pode causar danos na unidade.

APLICAÇÕES

As estações de ar são utilizadas com uma variedade de aplicações de sistema de ar. As mangueiras, conectores, ferramentas de ar e acessórios devem ser compatíveis com as capacidades da estação de ar.

Deve utilizar este produto para os fins indicados a seguir:

- funciona com algumas ferramentas pneumáticas
- funciona com acessórios de ar como injectores de ar e injectores
- funciona com pintura accionadas por ar para pulverizar produtos

AUTO/APAGAR

Ver figura 7.

Gire o interruptor de acender para a posição de automático (I) para fornecer energia à estação. gire o interruptor de acender até à posição de desligar (O).

NOTA: Quando a estação se encontra na posição auto (I), a estação de ar automaticamente acender-se-á de novo quando a pressão do depósito de ar cair abaixo do limite de pressão pré-estabelecido. Também se apagará de novo quando a pressão máxima for alcançada.

RESTABELECIMENTO DA ESTAÇÃO DE AR

Quando a amperagem da estação de ar excede a amperagem especificada, a estação de ar será apagada automaticamente.

1. Desligue a estação de ar.
2. Deixar que a unidade arrefeça e para restabelecer o gatilho.

NOTA: Se o protector de sobrecarga se activar, deve deixar que o motor arrefeça durante 30 minutos.

3. Ligue a estação de ar.

⚠ AVISO

Nunca exceda a pressão nominal da ferramenta acima do recomendado pelo fabricante. Quando se utiliza esta estação de ar como um dispositivo de enchimento, siga sempre as directrizes de enchimento máximo indicadas pelo fabricante do elemento que se enche.

⚠ AVISO

Verifique sempre se o interruptor está na posição de desligado (O) e se o regulador de pressão tem uma leitura de zero bar antes de trocar ferramentas de ar ou de desligar a mangueira da tomada de ar. A não despressurização do tanque pode provocar uma explosão e/ou lesões físicas graves.

LIGUE/DESLIGUE AS MANGUEIRAS À ESTAÇÃO DE AR

Ver figura 7 - 9.

Ao ligar uma pistola de pregos de ar pneumática ou qualquer outra ferramenta pneumática, continue sempre o processo de acendimento recomendado pelo fabricante. Ao ligar ou desligar uma mangueira da estação de ar, faça sempre o seguinte.

1. Assegure-se que o interruptor auto/off está na posição desligado (off) (O) .
2. Confirme que a tomada de pressão está em zero bar fazendo rodar completamente o botão do regulador para a esquerda de modo a reduzir totalmente a pressão de ar na tomada.
NOTA: Ao girar o botão em sentido horário aumentase a pressão do ar à saída. Girando para a esquerda reduz-se a pressão de ar à saída.
3. Prenda a mangueira de ar enrolada ao acoplador na parte lateral da estação de ar.
4. Ligue o interruptor de alimentação na posição auto (I).
5. Deixe que a unidade atinja a pressão máxima conforme indicado no manómetro do tanque de pressão.
6. Ajuste o regulador à pressão desejada girando o botão do regulador de pressão. A pressão do regulador

aparecerá no indicador marcado como de saída.

Para desligar uma mangueira de ar em espiral:

1. Confirme se a tomada de pressão está em zero bar.
2. Ao desligar uma mangueira de um acoplador rápido de, fixe sempre firmemente o extremo da mangueira.
3. Puxe para trás da mangueira do acoplador rápido de.
4. Agarrando-o firmemente, extraia o acessório de ligação rápida que está ligado ao acoplador rápido.
5. Colocar ou retirar ferramentas pneumáticas da estação de ar.

NOTA: Cada ferramenta é diferente. Consulte a instruções do fabricante antes de utilizar uma ferramenta em posição sentada.

⚠ AVISO

Risco de explosão. Não ajuste o regulador de modo a provocar uma pressão de saída superior à pressão máxima marcada no acessório e/ou no artigo a ser insuflado. Nunca use uma pressão superior a 9.3 bar. O desrespeito por isto pode provocar lesões físicas graves.

⚠ AVISO

As ferramentas eléctricas podem requerer maior consumo de ar do que aquele que esta estação de ar é capaz de produzir. Verifique a ferramenta manualmente para evitar danos na ferramenta ou o risco de lesões físicas.

1. Ligue as mangueiras à estação de ar.
2. Controle o nível do fluxo de ar com o botão do regulador de pressão.
NOTA: Use sempre o nível mínimo de pressão necessário para a sua ferramenta. A utilização de uma pressão superior À necessária irá drenar o ar do tanque mais rapidamente e fará com que a unidade repita o ciclo com maior frequência.
3. Quando tenha terminado, drene sempre o depósito.

DRENE O TANQUE

1. Para ajudar a prevenir a corrosão do depósito e eliminar a humidade do ar utilizado, o depósito de ar da estação deve ser drenado diariamente.
2. Apague a estação de ar
3. Puxe o anel da válvula de segurança para libertar pressão até que o manómetro indique menos de 1.4 bar.

4. Solte o anel.
5. Gire as válvulas de drenagem para a esquerda para abrir.
6. Incline o depósito para drenar a humidade num recipiente adequado.
NOTA: O condensado é um material poluente e deve ser eliminado em conformidade com os regulamentos locais.
7. Se a válvula de drenagem estiver obstruída, liberte toda a pressão de ar, extraia-a, limpe a válvula e, em seguida, volte a colocá-la.

⚠ AVISO

Desligado a estação de ar e liberte todo o ar do depósito antes de realizar tarefas de serviço. A não depressurização do tanque antes de tentar remover a válvula pode provocar lesões físicas graves.

8. Gire a válvula de drenagem para a direita até que esteja bem fechada.

VERIFIQUE A VÁLVULA DE SEGURANÇA

⚠ PERIGO

Não tente adulterar a válvula de segurança. Qualquer peça solta neste aparelho pode ser arremessado contra si. O desrespeito disto pode provocar morte ou lesões físicas graves.

A válvula de segurança libertará ar automaticamente se a pressão do depósito de ar excede o nível máximo fixado. A válvula deve ser verificada antes de cada dia de uso, puxando o anel de forma manual.

1. Acenda a estação de ar e deixe que o depósito se encha. A estação apaga-se quando a pressão alcance o nível máximo fixado.
2. Desligue a estação de ar.
3. Puxe o anel da válvula de segurança para libertar o ar de três a cinco segundos para permitir que o ar pressurizado saia. Solte o anel. A válvula de escape de segurança deverá restabelecer e manter a pressão antes de que todo o ar comprimido saia a partir do depósito/recipiente a pressão.
4. Qualquer perda de ar contínua após a realização dos passos supra indica um problema com a válvula de segurança. Interrompa a utilização e procure assistência antes de continuar a usar a estação de ar.

⚠ AVISO

Se houver fuga de ar após a libertação do anel ou se a válvula estiver encravada e não poder ser accionada pelo anel, não use a estação de ar até à substituição da válvula de segurança. O uso da estação de ar nestas condições poderia resultar em lesões graves.

⚠ AVISO

Ao realizar serviços de manutenção, use apenas peças de substituição idênticas. O uso de quaisquer outras peças pode criar perigo ou causar danos ao aparelho.

⚠ AVISO

Use sempre protecção para os olhos durante as operações de manutenção. Caso a operação seja poeirenta, use também uma máscara contra o pó.

⚠ AVISO

Liberte sempre toda a pressão, deixe a unidade arrefecer ao toque antes de limpar ou proceder a reparações na estação de ar.

MANUTENÇÃO GERAL

Evite usar solventes ao limpar as peças de plástico. A maioria dos plásticos são susceptíveis a danos de vários tipos de solvente comerciais e podem ser danificados pela sua utilização. Use panos limpos para remover a sujidade, a poeira, o óleo, a gordura, etc. Qualquer perda de ar contínua após a realização dos passos supra indica um problema com a válvula de segurança. Interrompa a utilização e procure assistência antes de continuar a usar a estação de ar. Se houver fuga de ar após a libertação do anel ou se a válvula estiver encravada e não poder ser accionada pelo anel, não use a estação de ar até à substituição da válvula de segurança. O uso da estação de ar nestas condições poderia resultar em lesões graves.

AVISO

Os elementos de plástico nunca devem entrar em contacto com líquido de travões, gasolina, produtos à base de petróleo, óleos penetrantes, etc. Os químicos podem danificar, enfraquecer ou destruir o plástico, o que pode resultar em lesões físicas graves. As ferramentas eléctricas utilizadas em equipamentos de fibra de vidro, placas de gesso, painéis de revestimento têm tendência a desgastarem-se mais rapidamente e a apresentar falhas prematuras. As aparas e a serradura provenientes destes materiais são com efeito muito abrasivas para as peças das ferramentas eléctricas como por exemplo as engrenagens, as escovas, os interruptores, etc.

Por conseguinte, não é recomendado a utilização deste produto para trabalho alargado sobre estes tipos de materiais. Contudo, caso trabalhe com qualquer um destes materiais, é extremamente importante que limpe o produto com ar comprimido.

LUBRIFICAÇÃO

Todos os rolamentos deste produto estão lubrificados com uma quantidade suficiente de lubrificante de elevado nível, de acordo com a duração de vida da unidade em condições normais de funcionamento. Por conseguinte, não requer nenhuma lubrificação suplementar.

PROTECÇÃO DO AMBIENTE



Recicle os materiais em vez de pô-los directamente no lixo doméstico. Para proteger o ambiente, a ferramenta, os acessórios e as embalagens devem ser seleccionados.

SÍMBOLOS

SÍMBOLOS	
	Alerta de Segurança
	Conformidade CE
	Por favor, leia atentamente as instruções antes de acender o produto.
	Use protecção para os ouvidos
	Use sempre protecção para os olhos.
	Use sempre protecção para os olhos.
	Risco de lesões. Não dirija o fluxo de ar para o corpo. Não utilize o ar comprimido para respirar. Não transporte enquanto pinta.
	Risco de fogo ou explosão.
	Risco de explosão.
	Para reduzir o risco de choque eléctrico, não exponha o dispositivo a chuva. Guarde em espaços interiores.
	Risco de descargas eléctricas. Tensão perigosa.
	Superfície quente: Risco de queimaduras, não tocar!
	Acender de forma remota: A unidade é accionada por controlo remoto e pode começar a funcionar sem aviso prévio.
	Os aparelhos eléctricos antigos não devem ser eliminados juntamente com o lixo doméstico. Recicle onde existem instalações para o efeito. Verifique com as suas Autoridades Locais ou revendedor para obter informações sobre reciclagem.

Portuguê

PROBLEMA	CAUSAS POSSÍVEIS	SOLUÇÕES
<p>O motor não irá funcionar ou arrancar.</p>	<p>A bateria não está totalmente instalada. (vendida em separado)</p>	<p>Retire e reinstale a bateria. (vendida em separado)</p>
	<p>O interruptor de ligação está na posição O (desligado).</p>	<p>Ajuste o interruptor de ligação para a posição I (ON).</p>
	<p>A bateria deve ser carregada. (vendida em separado)</p>	<p>Retire a bateria e carregue totalmente o carregador. (vendida em separado)</p>
	<p>A proteção de sobrecarga térmica do motor foi acionada.</p>	<p>Desligue o compressor de ar, desconecte o cabo de alimentação e aguarde até que o motor tenha arrefecido.</p>
	<p>Um fusível fundiu ou um disjuntor foi disparado.</p>	<p>Substitua o fusível ou reinicie o disjuntor.</p>
		<p>Verifique se o fusível tem a amperagem correta.</p>
		<p>Verifique as condições de baixa tensão.</p>
		<p>Desconecte quaisquer outros aparelhos elétricos do circuito ou opere o compressor num circuito dedicado.</p>
	<p>A pressão de ar do tanque excede o limite predefinido do pressóstato.</p>	<p>O motor arrancará automaticamente quando a pressão do tanque cair abaixo da pressão de arranque.</p>
<p>A válvula de segurança está encravada aberta.</p>	<p>Limpe ou substitua a válvula de segurança.</p>	
<p>As ligações elétricas estão frouxas.</p>	<p>Encaminhe o compressor para ser reparado por um técnico qualificado.</p>	
<p>O motor, condensador ou válvula de segurança tem uma anomalia.</p>	<p>Encaminhe o compressor para ser reparado por um técnico qualificado.</p>	
<p>O motor funciona continuamente quando o interruptor de alimentação se encontra na posição I (on).</p>	<p>O pressóstato não desliga o motor quando o compressor de ar atinge a pressão de corte e a válvula de segurança é ativada.</p>	<p>Coloque o interruptor de ligação para a posição "O" (OFF). Se o motor não se desliga, desconecte o compressor de ar. Se o pressóstato tiver alguma anomalia, substitua-o.</p>
	<p>A capacidade do compressor não é suficiente.</p>	<p>Verifique os requisitos de ar do acessório que está a ser usado. Se é superior ao SCFM (Pés Cúbicos Padrão por Minuto, página 2) e à pressão fornecida pelo compressor, é necessário um compressor de ar com maior capacidade. A maioria dos acessórios são classificados a 25% do SCFM real durante o funcionamento contínuo.</p>

Portuguê

PROBLEMA	CAUSAS POSSÍVEIS	SOLUÇÕES
O regulador não regula a pressão.	O regulador ou as suas peças internas estão sujas ou danificadas.	Substituir o regulador.
A pressão é baixa, ou não há ar suficiente.	Há uma fuga num dos acessórios.	Verifique os acessórios com água e sabão. Aperte ou volte a selar os acessórios com fugas (aplique fita de canalizador nas juntas). Não aperte em demasia.
	A válvula de drenagem do tanque está aberta.	Feche a válvula de drenagem.
	A entrada de ar está obstruída.	Limpe as aberturas de ventilação na estrutura do motor.
	Uso excessivo prolongado de ar.	Reduza a quantidade de ar..
	Há um buraco na mangueira de ar.	Verifique a mangueira de ar e substitua-a, se necessário.
	O tanque tem fugas.	Substitua o tanque de imediato. Não tente repará-lo.
A válvula tem fugas.		Verifique se existem peças desgastadas e substitua-as, se necessário.
Há humidade no ar descarga.	Há condensação no tanque de ar causada por um nível elevado de humidade atmosférica ou porque o compressor de ar não tem funcionado durante tempo suficiente.	Drene o tanque de ar após cada utilização. Drene o tanque de ar mais vezes quando o tempo está húmido e use um ajustador da linha de ar.
O compressor sobreaquece.	A ventilação é inadequada.	Reposicione o compressor numa área com ar fresco, seco e boa circulação.
	As superfícies de arrefecimento estão sujas.	Limpe minuciosamente todas as superfícies de arrefecimento na bomba e no motor.
	A válvula tem fugas.	Substitua as peças desgastadas e volte a montá-las usando nova fita Teflon.

KUVAAUS

1. LÄHTÄPAINEN SÄÄTÖNUPPI
2. YLIPAINEVENTTIILI
3. ILMASÄILIÖN PAINEMITTARI
4. TYÖKALUN LÄHTÖPAINEMITTARI
5. NAARASPUOLINEN PIKALIITIN
6. AUTOMAATTINEN ON/OFF-KYTKIN
7. 40 V LIHIUMIONIAKKU (myydään erikseen)
8. ILMASÄILIÖ
9. ILMASÄILIÖN TYHJENNYSVENTTIILI
10. LATURI (myydään erikseen)

YLEISET TURVALLISUUSÄÄNNÖT

▲ VAROITUS

Lue ja ymmärrä laitteen kyltit ja käyttöohjeet. Laiminlyönnin seurauksena voi olla kuolema tai vakava loukkaantuminen.

Säilytä nämä ohjeet.

1. TYÖALUEEN TURVALLISUUS

- a. Pidä työalue siistinä ja valoisana. Sotkuiset alueet ja pöydät voivat aiheuttaa onnettomuuden. Lattian eia saa olla liukas vahasta tai pölystä.
- b. Älä käytä sähkötyökalua räjähdysalttiissa paikoissa, kuten helposti syttyvien nesteiden tai kaasujen tai pölyn läheisyydessä. Sähkötyökalut kipinöivät, mikä saattaa sytyttää pölyn tai höyryt.
- c. Pidä sivulliset, lapset ja vierailijat etäällä työkalujen käytön aikana.
- d. Sähkötyökalut kipinöivät, mikä saattaa sytyttää pölyn tai höyryt. Pidä sivulliset, lapset ja vierailijat etäällä työkalujen käytön aikana. Häiriöt voivat saada koneen riistäytymään hallinnasta.
- e. Käytä paineilmalaitetta avoimessa tilassa vähintään 600 mm päässä seinistä ja esineistä, jotka voisivat estää raittiin ilman virtaamisen tuuletusaukkoihin.

2. SÄHKÖTURVALLISUUS

- a. Älä kosketa maadoitettuihin pintoihin, kuten putkiin, lämpöpattereihin, helioihin tai jääkaappeihin. Jos ruumiisi on maadoitettu, sähköiskun vaara on suurempi.
- b. Älä altista sähkötyökalua sateelle tai kosteudelle. Sähkötyökaluun joutunut vesi kasvattaa sähköiskun vaaraa.

- c. Älä käsittele johtoa väräin. Älä koskaan kannaa laitetta johdosta tai irrota pistoketta vetämällä johdosta. Älä päästä johtoa koskettamaan kuumuuden lähteitä, öljyä, teräviä reunoja tai liikkuvia osia. Vaihda vioittunut johto välittömästi. Vioittunut johto lisää sähköiskun vaaraa.
 - d. Kun käytät sähkötyökalua ulkona, käytä ulkokäyttöön tarkoitettua jatkojohtoa, jossa on merkintä "W-A" tai "W". Nämä johdot on luokiteltu ulkokäyttöön, ja ne pienentävät sähköiskun vaaraa.
3. KÄYTTÄJÄN TURVALLISUUS
- a. Käytä suojalaitteita. Käytä aina suojalaseja. Pölynaamaria, luistamattomia suojakenkiä, kypärää ja kuulosuojaimia on käytettävä olosuhteiden niin vaatiessa.
 - b. Käytä aina sivulta suojaavia suojalaseja sekä kuulosuojaimia. Tämän ohjeen laiminlyönti voi aiheuttaa roskien sinkoutumista silmiin ja muita mahdollisesti vakavia vammoja.
 - c. Työnantajan ja/tai käyttäjän on varmistettava, että käytetään asianmukaisia suojalaseja.
 - d. Suosittelemme, että silmälasien tai tavallisten sivulta suojattujen suojalasiin päällä käytetään laajaa suojanaamaria, joka suojaa lentäviltä kappaleilta sekä edestä että sivuilta.
 - e. Tarkista käytettävien lisälaitteiden yhteensopivuus.
 - f. Lue ja ymmärrä lisälaitteiden ja paineilmatyökalujen käyttöohjeet ennen niiden käyttöä.
 - g. Joissain ympäristöissä vaaditaan ylimääräistä suojausta. Työalueella voi esimerkiksi altistua melutasolle, joka voi aiheuttaa kuulovamman. Työnantajan ja käyttäjän on varmistettava, että käytettävissä on tarpeelliset kuulosuojaimet ja että käyttäjä ja muut työalueella olevat käyttävät niitä. Joissain ympäristöissä on käytettävä pääsuojainta.
 - h. Ole valpas, katso mitä teet ja käytä maalaisjärkeä laitetta käyttäessäsi. Älä käytä laitetta väsyneenä tai huumeiden, alkoholin tai lääkkeiden vaikutuksen alaisena. Tarkkaamattomuus sähkötyökalua käytettäessä saattaa johtaa vakavaan loukkaantumiseen.
 - i. Pukeudu asianmukaisesti. Älä käytä väljiä vaatteita tai koruja. Sido pitkät hiukset. Pidä hiukset, vaatteet ja käsiin etäällä liikkuvista

- osista. Löysät vaatteet, korut ja pitkät hiukset saattavat tarttua liikkuviin osiin.
- j. Älä kurkota liian kauas. Säilytä aina kunnollinen jalansija ja tasapaino. Säilytä aina kunnollinen jalansija ja tasapaino, jotta pystyt käsittelemään laitetta odottamattomissa tilanteissa.
 - k. Älä käytä laitetta tikkailla tai muulla epävakaalla pinnalla. Tukeva jalansija kiinteällä pinnalla auttaa hallitsemaan laitetta paremmin odottamattomissa tilanteissa.
- l. Tätä laitetta saavat käyttää vähintään 8-vuotiaat lapset sekä ihmiset, joiden ruumiin, aistien tai mielen suorituskyky on heikentynyt tai joilta puuttuu kokemusta ja yleistietämystä, jos laitteen turvallista käyttöä valvotaan ja heillä on siinä koulutus sekä he ymmärtävät käyttöön liittyvät vaarat. Lasten ei saa leikkiä laitteen kanssa. Lapset eivät saa puhdistaa tai huoltaa laitetta ilman valvontaa.
4. LAITTEEN KÄYTTÖ JA HOITO
 - a. Älä yritä järjestelmän minkään komponentin paineluokitusta.
 - b. Suojaa putket ja ilmaletkut vaurioilta ja rei'iltä. Pidä letku ja virtajohto erillään terävistä esineistä, kemiallisista vuodoista, öljystä, liuottimista ja märistä lattiosta.
 - c. Tarkista letkut heikkojen ja kuluneiden liitosten varalta ennen jokaista käyttöä ja varmista, että kaikki liitokset ovat tukevia. Älä käytä, jos laitteistossa on vika.
 - d. Hanki uusi letku tai pyydä valtuutettua huoltoa tarkistamaan tai korjaamaan se.
 - e. Vapauta järjestelmän paine hitaasti. Pöly ja roskat voivat olla haitallisia.
 - f. Säilytä käyttämättömiä työkaluja lasten ja kouluttamattomien henkilöiden ulottumattomissa. Laitteet ovat vaarallisia kouluttamattomien käyttäjien käsissä.
 - g. Huolla laite huolella. Noudata huolto-ohjeita. Asianmukaisesti huollettuja laitteita on helpompi hallita.
 - h. Tarkista, että liikkuvat osat on kohdistettu oikein ja että ne liikkuvat kunnolla, että osia ei ole rikkoutunut ja että mikään muu seikka ei haittaa laitteen toimintaa. Jos laite on vioittunut, vie se huoltoon ennen sen käyttöä.
 - i. Monet onnettomuudet johtuvat huonosti huolletuista tuotteista.
 - j. Älä koskaan osoita työkalua itseäsi tai muita kohden.
 - k. Pidä paineilmalaitteen ulkopinta kuivana ja puhtaana liasta, öljystä ja rasvasta. Käytä puhdistukseen aina puhdasta riepua. Älä puhdistaa yksikköä koskaan jarrunesteellä, bensiniillä, öljypohjaisilla tuotteilla eikä vahvoilla liuottimilla. Tämän säännön noudattaminen pienentää kotolon muovin rappeutumisen vaaraa.
 5. HUOLTO
 - a. Ainoastaan pätevä huoltohenkilöstö saa huoltaa laitetta. Siitä, että epäpätevä henkilö huoltaa laitetta, saattaa aiheutua loukkaantumisaavaa.

- b. Irrota virtalähde, vapauta säiliön paina avaamalla tyhjennysventtiili ja anna vedentyhjentyä ja kompressorin jäähtyä viileäksi ennen huoltoa. Käännä paineensäätönuppi koko matkan vastapäivään kompressorin sammuttamisen jälkeen.
- c. Huollossa tulee käyttää ainoastaan identtisiä varaosia. Noudata käsikirjan Huolto-luvun ohjeita. Luvattomien osien käyttö ja huolto-ohjeiden laiminlyönti voi aiheuttaa loukkaantumisen vaaran.

ERITYISET TURVALLISUUSÄÄNNÖT

1. Tunne paineilmalaitteet. Lue käyttöohjeet huolella. Opi tuotteen käyttötarkoitukset ja rajoitukset sekä siihen liittyvät mahdolliset vaarat. Vähennät sähköisku-, tulipalo- ja loukkaantumisaavaa.
2. Tyhjennä säiliö kosteudesta kunkin päivän päätteeksi. Jos yksikköä ei tulla käyttämään hetkeen, tyhjennysventtiili on parasta jättää auki, kunnes sitä käytetään taas. Näin kosteus pääsee täysin poistumaan, ja tämä estää säiliön sisäosia ruostumasta.
3. Tulipalo- ja rähähdyksivaara. Älä ruiskuta tulenarkoja nesteitä suljetussa tilassa. Ruiskutusalueen on oltava hyvin tuuletettu. Älä tupakoi ruiskuttamisen aikana tai ruiskuta alueelle, missä on kipinöitä tai liekkejä. Pidä paineilmalaitteet mahdollisimman kaukana ruiskutusalueesta, vähintään 4,6 m ruiskutusalueesta ja kaikista räjähdysalttiista huuruista.
4. Halkeamisaava. Älä säädä säädintä siten, että lähtöpaine ylittää lisälaitteeseen ja/tai täytettävään kohteeseen merkityn maksimipaineen. Älä koskaan käytä yli 8 bar painetta.
5. Tarkista ilmanpaine säännöllisesti ilmanpainemittarista täyttöä suorittaessasi.
6. Kone on kytkettävä sähköpiiriin suojaavaan laitteeseen (sulakkeeseen tai katkaisimeen). Suojalaitteen on oltava säädetty 10 A virralle, ja käyttäjän on testattava säädöksen EN 60204-1:2006 kohdan 18.2.2 mukaisesti, että suojaalite sopii kyseiseen käyttöön.
7. Jotta sähköiskun vaara vähenisi, älä altista konetta sateelle (vedelle) tai pölylle; säilytä sitä sisätiloissa.
8. Tarkista säiliö vuosittain ruosteen, pintahuokosten ja muiden epätäydellisyyksien varalta, jotka voisivat tehdä siitä vaarallisen. Älä koskaan hitsaa ilmasäiliötä tai poraa siihen reikiä.

9. Tarkista, että letkussa ei ole tukoksia eikä se ole sotkussa. Sotkeutuneet ja takkuiset letkut voivat saada käyttäjän menettämään tasapainon tai jalansijan ja voivat vioittua.
10. Käytä paineilmalaitetta ainoastaan sille suunniteltuun tarkoitukseen. Älä muuta tai muokkaa yksikköä sen alkuperäisestä rakenteesta tai toiminnoista.
11. Pidä aina mielessä, että tämän laitteen väärinkäyttö ja virheellinen käsittely voi aiheuttaa loukkaantumisen itsellesi tai muille.
12. Älä koskaan astu työistuimelle tai seiso sen päällä. Vähennät vakavia ruumiinvammavaaroja.
13. Älä koskaan jätä laitetta ilman valvontaa, kun siihen on kytketty ilmaletkukela.
14. Älä käytä tätä laitetta, jos siinä ei ole luettavaa varoituskylttiä.
15. Älä jatka ilmaa vuotavan tai viallisen laitteen tai letkun käyttöä.
16. Irrota aina ilman ja virran lähde ennen säätöjen tekemistä, laitteen huoltoa ja silloin, kun se ei ole käytössä.
17. Älä yritä vetää tai kantaa paineilmalaitetta letkusta.
18. Työkalu saattaa vaatia enemmän ilmaa kuin tämä paineilmalaitte pystyy toimittamaan.
19. Noudata aina kaikkia paineilmatyökalun valmistajan suosittelemia turvallisuussääntöjä paineilmalaitteen kaikkien turvallisuussääntöjen lisäksi. Vähennät vakavia ruumiinvammavaaroja.
20. Älä koskaan suuntaa paineilmasuihkua ihmisiä tai eläimiä kohden. Varo, ettet puhalla pölyä ja likaa itsesi tai muiden päälle. Tämän säännön noudattaminen pienentää vakavan loukkaantumisen riskiä.
21. Älä ruiskuta kemikaaleja tällä paineilmalaitteella. Myrkyllisten huuруujen hengittäminen voi vahingoittaa keuhkojasi. Pölyisissä ympäristöissä tai ruiskumaalattaessa voidaan tarvita hengityslaitetta. Älä kannaa maalattessasi.
22. Tarkista laitteen johdot ja letkut säännöllisesti, ja jos ne ovat vioittuneet, korjauta ne lähimmässä valtuutetussa huollossa. Ole aina tietoinen jatkojohdon sijaintipaikasta. Vähennät sähköiskuvaaraa.
23. Tarkista vioittuneet osat. Ennen kuin paineilmalaitteen tai -työkalun käyttöä jatketaan, vioittuneiden osien suojat tulee tarkistaa huolella jotta voidaan olla varmoja, että ne toimivat kunnolla ja asianmukaisesti.
24. Tarkista, että liikkuvat osat on kohdistettu oikein ja että ne liikkuvat kunnolla, että osia ei ole rikkoutunut, että osat on asennettu oikein ja että mikään muu seikka ei häiritse koneen toimintaa. Vioittunut teränsuojus tai mikä tahansa muu osa on korjattava tai vaihdettava valtuutetussa Ryöbihuoltamossa. Vähennät sähköisku-, tulipalo- ja loukkaantumisvaaraa.
25. Tässä laitteessa on osia, kuten pikakytкимиä, liittoksia jne., joilla on taipumus tuottaa sähkökaaria tai kipinäitä, joten jos laite on autotalissa, sen tulee olla sille tarkoitettu huoneessa tai kotelossa ja sen on oltava vähintään 460 mm lattian yläpuolella.
26. Älä koskaan varastoi työkalua silloin, kun se on kytketty paineilmaan. Jos työkalu varastoidaan kun siihen on kytketty paineilma, se saattaa lauetta odottamatta ja aiheuttaa vakavia vammoja.
27. Suojele keuhkojasi. Käytä kasvonsuojusta tai kasvonaamaria, mikäli työstä syntyy pölyä. Vähennät vakavia ruumiinvammavaaroja.
28. Älä käytä ilmaletkukela sen nimellispainetta suuremmalla paineella. Vähennät vakavia ruumiinvammavaaroja.
29. Jos virtajohto vioittuu, se on vaihdettava ainoastaan valmistajalla tai valtuutetussa huollossa, jotta vältytään vaaroilta.
30. Käytä niitä kouluttaessasi muita laitteen mahdollisia käyttäjiä. Jos lainaat laitteen, lainaa mukana myös ohjeet.
31. Käytä konetta ohjauspaneelin edestä.
32. Kun kone käy, monet koneen osat voivat aiheuttaa korkean lämpötilan. Käytä asianmukaisia henkilökohtaisia suojavarusteita, kuten käsineitä, jotta vältyt korkeista lämpötiloista johtuvilta vammoilta.
33. Virtakytkimen on oltava off-asennossa ennen akun asentamista.

TEKNISET TIEDOT

Paineilmäsäiliön tilavuus	2 L
Paineilman toimitus	40 L/min
Ilmanpaine	8 bar max
Säiliön painemittari	40 mm diameter
Painemittari	40 mm diameter
Kokonaispaino	5.2 kg
Työympäristö	+5–40 °C
Kosteus	< 50 %
Korkeus	≤ 1000 m
Säilytysympäristö	-25–+55 °C
Nimellisvirta	6 A
Moottorin nopeus	4600 kierr./min.

TUNNE PAINEILMALAITE

Katso kuvaa 1.

Laitteen turvallinen käyttö edellyttää, että käyttäjä ymmärtää sen sekä tämän käyttöoppaan tiedot sekä suoritettavan tehtävän. Pehdy työkalun toimintoihin ja turvallisuutta koskeviin erikoisuuksiin ennen sen käyttöä.

Kantokahva

Kompressorissa on kuljetusta helpottava kantokahva."

Tyhjennysventtiili

Säiliön tyhjennysventtiili on tarkoitettu kondensaation tyhjennykseen, jotta säiliö ei ruostuisi.

Öljytön pumppu

Öljytön pumppu vähentää huoltotarvetta.

Paineensäätönuppi

Säädä letkun kautta virtaavan ilman määrää paineensäätönupilla. Nuppi lukittuu painoilleen sitä painamalla. Tämä estää nuppia liikkumasta käytön aiheuttaman tärinän takia.

Pikaliitin

Paineilmalaitteen kyljessä on 6,4 mm pikaliitin.

Painemittari

Letkun paine esitetään säätimen painemittarissa. Painetta voidaan säätää kääntämällä paineensäätönuppia.

Ylipaineventtiili

Suojaventtiili on suunniteltu siten, että se vapauttaa ilman automaattisesti, jos ilmasäiliön paine ylittää ennalta määrätyn maksimiarvon.

Säiliön painemittari

Säiliön painemittari osoittaa säiliössä olevan ilman paineen.

Säilytys pystyasennossa

Kompressori on suunniteltu siten, että se voidaan turvallisesti varastoida vaaka- tai pystysuoraan.

OPERATION**ILMALETKUN KIINNITTÄMINEN KOMPRESSORIIN**

1. Työnnä pikaliitintä vasemmalla kädellä kompressorin runkoa kohden.
2. Paina ilmaletkun urosliitin tiukasti paikoilleen naarasliittimeen ja vapauta naarasliitin lukitaksesi letkun paikoilleen.

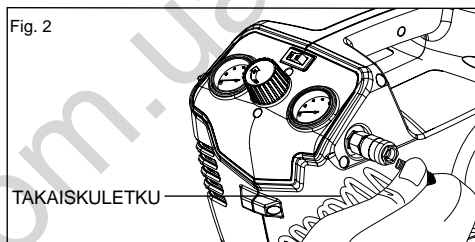

HUOMAUTUS: Kun liität tai irrotat ilmaletkua, vapauta ilma ensin ilmasäiliöstä.

OPERATION**AKKU (myydään erikseen)**

TÄRKEÄÄ! Akkua ei ole ladattu ostohetkellä. Ennen kuin käytät kompressoria ensimmäistä kertaa, aseta akku akkularuriin ja lataa se. Muista lukea kaikki varoitus ja noudata akkularuriluvun ohjeita. (myydään erikseen)

Asentaminen (katso kuva 2.)

1. Kohdistaa akun kieli (3) kompressorin rungon loveen (4). (myydään erikseen)
2. Ota tiukasti kiinni kompressorista (2).
3. Työnnä akku kahvaan siten, että salpa lukittuu paikoilleen. (myydään erikseen)
4. Älä käytä voimaa asettaessasi akkua paikoilleen. Sen tulisi liukua paikoilleen ja napsahtaa. (myydään erikseen)

Irrottaminen (katso kuva 2.)

1. Paina akun salpapainike (1) alas ja pidä se painettuna. (myydään erikseen)
2. Ota kompressorista (2) tiukasti kiinni ja vedä akku ulos kotelosta. (myydään erikseen)

Huomautus: Akku istuu kahvassa tiukasti, jotta se ei irtoaisi vahingossa. Sen irrottaminen saattaa vaatia voimaa. (myydään erikseen)

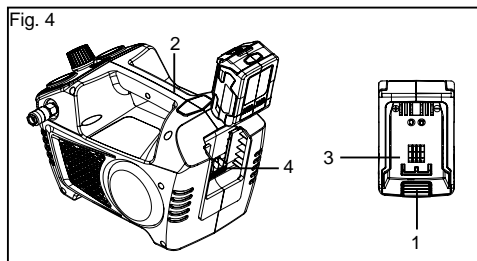

VAROITUS

- Vaihda akku tai laturi välittömästi, jos akun kuori tai laturin johto on vioittunut. (myydään erikseen)
- Tarkista, että kytkin on OFF-asennossa, ennen kuin asennat tai irrotat akun. (myydään erikseen)
- Tarkista, että akku on irrotettu ja että kytkin on OFF-asennossa, ennen kuin tarkistat, säädät tai huollat mitään puhaltimen osia.
- Lue, ymmärrä ja noudata latausta käsittelevän luvun ohjeita.
- Jos akku alkaa vuotaa, vapautuvat elektrolyytit ovat syövyttäviä ja myrkyllisiä. ÄLÄ päästä liuosta silmiin tai iholle äläkä niele sitä.
- ÄLÄ heitä näitä akkuja tavalliseen roskikseen. Akku on irrotettava laitteesta ennen laitteen hävittämistä.

KÄYNNISTÄMINEN

1. Varmista aina ennen käynnistystä, että virtakytkin on OFF-asennossa.
2. Sijoita kompressorit tasaiselle vaakapinnalle.
3. Vapautta järjestelmän painie. Päästä kosteus ulos ilmasäiliöstä avaamalla sen tyhjennysventtiili hitaasti kiertämällä sitä vastapäivään. Kun kosteus on poistettu, sulje huolella.

HUOMAUTUS: Ilmasäiliön paine ei kasva tyhjennysventtiilin ollessa auki.

4. Käännä paineensäätönappi täysin vastapäivään sulkeaksesi lähtöilma-aukon ilmvirtauksen.
5. Kiinnitä ilmaletku ja lisävarusteet.

VAROITUS

Liiallinen ilmanpaine aiheuttaa halkeamisvaaran. Tarkista valmistajan suurin paineluokitus paineilmalaitteille ja lisävarusteille. Säätimen lähtöpaineen ei saa koskaan ylittää suurinta paineluokitusta.

6. Aseta akku kompressorin tiukasti. (myydään erikseen) avataksesi ilmavirran ilman ulostuloaukosta, kunnes toivottu lähtöpaine on saavutettu.

7. Kytke kompressorit päälle kytkemällä kytin AUTO/ ON-asentoon ja anna paineen kasvaa säiliössä. Kun ilmanpaine saavuttaa ennalta määritetyn maksimipaineen ("katkaisupaineen"), se sammuu automaattisesti.

8. Käännä paineensäätönappia hitaasti myötäpäivän

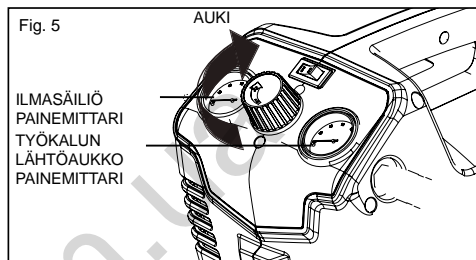

HUOMAUTUS: Kompressorit käynnistyvät uudelleen, kun ilmasäiliön paine laskee ennalta määrätyn minimipaineen alle ("käynnistyspaine").

VAARA

Älä pura takaiskuventtiiliä, säiliön tyhjennysventtiileitä tai ilmasäiliön varoventtiiliä – tyhjennä säiliö. Jos säiliöstä ei vapauteta painetta, tuloksena voi olla räjähdys ja/tai vakava loukkaantuminen.

VAROITUS

Älä tule varomattomaksi sen takia, että tunnet laitteen. Muista aina, että hetken kestävä huolimattomuus voi johtaa vakavaan loukkaantumiseen.

VAROITUS

Käytä aina suojalaseja, joissa on sivusuojaimet. Tämän ohjeen laiminlyönti voi aiheuttaa roskien sinkoutumista silmiin ja muita mahdollisesti vakavia vammoja.

⚠ VAROITUS

Tässä laitteessa on osia, kuten pikakytkimiä, liitoksia jne., joilla on taipumus tuottaa sähkökaaria tai kipinäitä, joten jos laite on autotallessa, sen tulee olla sille tarkoitettussa huoneessa tai kotelossa ja sen on oltava vähintään 460 mm lattian yläpuolella.

⚠ VAROITUS

Älä kytke mitään laitteita letkun avoimeen päähän ennen käynnistyksen suorittamista. Laitteen ennakainen kytkeminen voi aiheuttaa vikakäytön, josta voi aiheutua vakava vamma.

⚠ FÖRSIKTIGHET

Älä käytä pölyisessä tai muuten saastuneessa ympäristössä. Paineilmalaitteen käyttäminen tällaisessa ympäristössä voi vioittaa yksikköä.

KÄYTTÖKOHEET

Paineilmalaitteita käytetään erilaisissa paineilmasovelluksissa. Letkujen, liitosten, paineilmatyökalujen ja lisävarusteiden on vastattava paineilmalaitteen arvoja.

Tätä tuotetta saa käyttää alla lueteltuihin tarkoituksiin:

- joidenkin paineilmatyökalujen käyttö
- paineilma- ja paineilma- ja täyttölaitteiden, kuten paineilmasuutinten ja täyttölaitteiden, käyttö
- käyttää joitain paineilmatoimisia maaliruiskutuotteita

AUTO/OFF-KYTKIN

Käynnistä paineilmalaitteita kytkemällä virtakytkin automaattiseen asentoon (I).

HUOM: Voit sammuttaa paineilmalaitteen kytkemällä virtakytkimen sammutusasentoon (O).

HUOM: Kun paineilmalaitteita on automaattisessa asennossa (I), se kytketty automaattisesti takaisin päälle, kun säiliön ilmanpaine laskee ennalta määritetyn painerajan alle. Se myös sammuu uudelleen, kun maksimipaine saavutetaan.

PAINEILMALAITTEEN NOLLAAMINEN

Jos paineilmalaitteen jännite ylittää määritetyn jännitearvon, paineilmalaitteita sammuu automaattisesti.

1. Kytke paineilmalaitteita pois päältä.
2. Jotta laite pääsee jäähtymään ja käynnistämään nollauksen.

HUOM: Jos ylivirtasuojaa pannaan käyntiin, moottorin on annettava jäähtyä 30 minuuttia.

3. Kytke paineilmalaitteita päälle.

⚠ VAROITUS

Älä koskaan ylitä työkalun valmistajan suosittelemaa nimellispainetta. Kun tätä paineilmalaitetta käytetään täyttöön, noudata aina täytettävän kohteen valmistajan ilmoittamia maksimitäyttöohjeita.

⚠ VAROITUS

Varmista aina, että kytkin on sammuksissa-asennossa (O) ja säätimen painemittari näyttää nollassa baaria ennen paineilmatyökalujen vaihtamista ja letkun irrottamista lähtöilmaporista. Muutoin seurauksena voi olla vakava loukkaantuminen.

LETKUJEN KYTKEMINEN PAINEILMALAITTEeseen JA NIIDEN IRROTTAMINEN

Noudata aina valmistajan suosittelemaa käynnistysmenettelyä kytkiessäsi paineilmatoimista naulauskonetta tai muuta paineilmatyökalua. Toimi aina seuraavasti, kun kiinnität letkua paineilmalaitteeseen tai irrotat sitä.

1. Varmista, että auto/off-kytkin on sammutusasennossa (O).
2. Varmista, että lähtöpaine on nolla baaria kääntämällä säätimen nuppia vastapäivään, jolloin lähtöportin ilmanpaineen tulisi vähetä minimiin.
HUOM: Nupin kääntäminen myötäpäivään lisää lähtöilmanpainetta. Vastapäivään kääntäminen vähentää lähtöilmanpainetta.
3. Liitä kelalle rullattu ilmaletku paineilmalaitteen kyljessä olevaan liittimeen.
4. Käännä virtakytkin automaattiseen asentoon (I).
5. Anna yksikön saavuttaa säiliön painemittarin mukaan maksimipaine.
6. Aseta säädin osoittamaan haluamaasi painetta kiertämällä paineensäätönuppia. Säätimen paine ilmoitetaan lähdeksi merkityssä mittarissa.

Paineilmaletkukelan irrottaminen:

1. Varmista, että lähtöpaine on nolla baaria.
2. Kun irrotat letkun pikaliitimestä, pitele aina tiukasti letkun purkupäätä.
3. Vedä pikaliitimen vapautusholkkia.
4. Vedä pikaliitinteen kytketty pikaliitoksen ilmaliitin ulos tiukalla otteella.
5. Paineilmatyökalujen kiinnittäminen paineilmalaitteeseen ja irrottaminen siitä.
HUOM: Kukin laite on erilainen. Viittaa valmistajan ohjeisiin ennen laitteen käyttöä istuultaan.

⚠ VAROITUS

Halkeamisvaara. Älä säädä säädintä siten, että lähtöpaine ylittää lisälaitteeseen ja/tai täytettävään kohteeseen merkityn maksimipaineen. Älä koskaan käytä yli 6.9 bar painetta. Tämän laiminlyönti voi johtaa vakavaan loukkaantumiseen.

⚠ VAROITUS

Paineilmatoiminen työkalu saattaa vaatia enemmän ilmaa kuin tämä paineilmlaite pystyy toimittamaan. Viittaa laitteen käsikirjaan välttyäksesi laitevaurioiden ja henkilövahinkojen vaaralta.

1. Letkujen kytkeminen paineilmlaitteeseen.
2. Säädä ilmavirran määrää paineensäätönupilla. Nupin kääntäminen koko matkan vastapäivään pysäyttää ilmavirran täysin, kuten pikaviitekytlin sammutusosassa esitetään.
HUOM: Käytä aina pienin määrä painetta. Tarpeellista suurempi paine kuluttaa säiliön ilmaa nopeammin ja saa yksikön kytkeytymään päälle useammin.
3. Tyhjennä aina lopuksi säiliö ja irrota yksikkö pistorasiasta.

SÄILIÖN TYHJENTÄMINEN

1. Jotta säiliö ei pääse ruostumaan ja jotta käytettyyn ilmaan ei sitoudu kosteutta, laitteen ilmasäiliö tulee tyhjentää päivittäin.
2. Sammuta paineilmlaite.
3. Vedä ylipaineventtiilin rengasta ja vapauta painetta 1,4 baariin saakka.
4. Vapauta rengas.
5. Avaa tyhjennysventtiili kiertämällä sitä vastapäivään.
6. Kallista säiliötä siten, että kosteus valuu sopivaan astiaan.
HUOM: Kondensaatti on saastetta, ja sen on hävitettävä paikallisten säädösten mukaisesti.
7. Jos tyhjennysventtiili on tukossa, vapauta ilmanpaine, irrota ja puhdistu venttiili ja asenna se takaisin.

⚠ VAROITUS

Sulkea paineilmlaite pistorasiasta ja vapauta kaikki ilma säiliöstä ennen huoltoa. Jos säiliöstä ei vapauteta painetta ennen venttiilin irrottamista, tuloksena voi olla vakava loukkaantuminen.

8. Kierrä tyhjennysventtiiliä myötäpäivään, kunnes se sulkeutuu tiukasti..

YLIPAINEVENTTIILIN TARKISTAMINEN

⚠ VAARA

Älä yritä peukaloida ylipaineventtiileitä. Mikä tahansa tästä laitteesta irronnut kappale voi singota ylös ja osua käyttäjään. Tämän laiminlyönti voi johtaa kuolemaan tai vakavaan loukkaantumiseen.

Suojaventtiili vapauttaa ilman automaattisesti, jos ilmasäiliön paine ylittää ennalta määrätyn maksimiarvon. Venttiili tulee tarkistaa päivittäin ennen käyttöä vetämällä rengasta käsin.

1. Kytke paineilmlaite päälle ja anna säiliön täytyä. Laite sammuu, kun paine saavuttaa ennalta määrätyn maksimiarvon.
2. Kytke paineilmlaite pois päältä.
3. Vedä ylipaineventtiilin rengasta ja anna ilman purkautua 3-5 sekuntia, jotta paineistettu ilma pääsee poistumaan. Vapauta rengas. Suojaventtiilin on nollauduttava, ja sen on pidettävä painetta, ennen kuin säiliöstä/paineastiasta poistetaan kaikki paineilma.
4. Jos ilmaa häviää yllä kuvattujen vaiheiden jälkeen, ylipaineventtiilissä on vikaa. Keskeytä käyttö ja vie laite huoltoon ennen paineilmlaitteen käytön jatkamista.

⚠ VAROITUS

Jos ilmaa vuotaa renkaan vapauttamisen jälkeen tai jos venttiili on juuttunut eikä rengas pysty käyttämään sitä, älä käytä paineilmlaitetta ennen ylipaineventtiilin vaihtamista. Tässä tilassa olevan paineilmlaitteen käyttö saattaa aiheuttaa vakavan vamman.

⚠ VAROITUS

Huollossa tulee käyttää ainoastaan identtisiä varaosia. Muunlaisten osien käyttö voi aiheuttaa vaaran tai vioittaa laitetta.

⚠ VAROITUS

Käytä laitetta huollettaessa aina silmäsuojaimia. Käytä lisäksi polynaamaria, jos työ on pölyistä.

VAROITUS

Vapauta aina kaikki paine, anna yksikön jäähtyä viileäksi ennen paineilmalaitteen puhdistamista ja korjaamista.

YLEISHUOLTO

Älä puhdista muoviosia liuottimilla. Erilaiset kaupalliset liuottimet voivat vioittaa useimpia muovityyppejä. Poista lika, pöly, öljy, rasva tms. puhtailla rievuilla. Jos ilmaa häviää yllä kuvattujen vaiheiden jälkeen, ylipaineventtiilissä on vikaa. Keskeytä käyttö ja vie laite huoltoon ennen paineilmalaitteen käytön jatkamista. Jos ilmaa vuotaa renkaan vapauttamisen jälkeen tai jos venttiili on juuttunut eikä rengas pysty käyttämään sitä, älä käytä paineilmalaitetta ennen ylipaineventtiilin vaihtamista. Tässä tilassa olevan paineilmalaitteen käyttö saattaa aiheuttaa vakavan vamman.

VAROITUS

Muoviosat eivät saa koskaan joutua kosketukseen jarrunesteen, bensiinin, öljytuotteita, ruosteenirrotusöljyn jne. kanssa. Kemikaalit voivat vioittaa, heikentää ja tuhota muovia, mikä saattaa aiheuttaa vakavan loukkaantumisen. Lasikuidun, kipsin ja pinnoitteiden käsittelyyn käytetyillä sähkökäyttöisillä työkaluilla on taipumusta kulua nopeammin ja niissä havaitaan enemmän ennenaikaisia toimintahäiriöitä. Näistä materiaaleista lähtevät hakkeet, jätteet ja sahajauhut kuluttavat sähkötyökalun osia kuten esimerkiksi hammaspyörää, harjoja, katkaisimia jne. Siksi emme ole suositeltavaa käyttää tätä tuotetta pidentävät näiden materiaali. Mikäli kuitenkin hiot tämäntyyppistä materiaalia, tuote on ehdottomasti puhdistettava säännöllisin väliajoin paineilmapuhaltimella.

VOITELU

Älä heitä raaka-aineita kotitalousjätteisiin, vaan vie ne kierrätykseen. Ympäristönsuojelun kannalta työkalu, lisäksi r usteet ja pakkausmateriaali on lajiteltava.

YMPÄRISTÖNSUOJELU



Älä heitä raaka-aineita kotitalousjätteisiin, vaan vie ne kierrätykseen.

Ympäristönsuojelun kannalta työkalu, lisäksi r usteet ja pakkausmateriaali on lajiteltava.

SYMBOLIT

SYMBOLIT	
	Turvavaroitus
	CE-vastaavuus
	Lue ohjeet huolella ennen laitteen käyttöä.
	Käytä kuulosuojaimia
	Käytä aina suojalaseja.
	Käytä aina suojalaseja.
	Loukkaantumisvaara. Älä suuntaa ilmavirtaakehoon. Älä hengitä paineilmaa. Älä kannna maalatessasi.
	Tulipalo- ja rähähdyksivaara
	Halkeamisvaara.
	Jotta sähköiskun vaara vähenisi, älä altista sateelle. Säilytä sisätloissa.
	Sähköiskun vaara. Vaarallinen jännite.
	Kuuma pinta: Palovamman vaara – älä kosketa!
	Etäkännistys: Yksikkö on etäohjattu, ja se voi käynnistyä varoittamatta.
	Käytöstä poistettavia sähkölaitteita ei pidä hävittää talousjätteiden mukana. Ne on mahdollisuuksien mukaan pantava kiertoon. Kierrätysohjeita antavat kunnan viranomaiset ja vähittäiskauppiat.

Suomi

ONGELMA	MAHDOLLISET SYYT	RATKAISUT
Moottori ei käy tai käynnisty	Akku ei ole asennettu kunnolla. (myydään erikseen)	Irrota ja asenna akku. (myydään erikseen)
	Virtakytkin on O (OFF) -asennossa.	Kytke virtakytkin I (ON) -asentoon.
	Akku on ladattava. (myydään erikseen)	Irrota akku ja lataa täyteen akkulaturissa. (myydään erikseen)
	Moottorin ylikuumentussuoja on lauennut.	Sammuta kompressori, irrota virtajohto ja odota, kunnes moottori jäähtyy.
	Sulake on palanut tai suojakatkaisin on lauennut.	Vaihda sulake tai nollaa suojakatkaisin.
		Tarkista, että sulakkeen ampeeriluokitus on oikea.
		Tarkista matalajänniteolosuhteet.
		Irrota kaikki muut sähkölaitteet virtapiiristä tai käytä kompressoria erillisessä piirissä.
	Ilmasäiliön paine ylittää ennalta säädetyn painekeytimen rajan.	Moottori käynnistyy automaattisesti, kun säiliön paine laskee katkaisupaineen alle.
Varoventtiili on jäänyt auki.	Puhdista tai vaihda varoventtiili.	
Sähkökytkennät ovat löysällä.	Vie kompressori pätevän teknikon huollettavaksi.	
Moottori, kondensaattori tai varoventtiili on viallinen.	Vie kompressori pätevän teknikon huollettavaksi.	
Moottori käy jatkuvasti kun virtakytkin on I (ON) -asennossa	Painekeytkin ei sammuta moottoria kompressorin saavuttaessa katkaisupaineen ja varoventtiili aktivoituu.	Aseta virtakytkin O (OFF) -asentoon. Jos moottori ei sammu, irrota kompressori pistorasiasta. Jos painekeytkin on viallinen, vaihda se.
	Kompressorin kapasiteetti ei riitä.	Tarkista käytetyn lisälaitteen paineilmaavaatimukset. Jos se on korkeampi kuin SCFM (standardia kuutiojalkaa minuutissa, sivu 2) ja kompressorin toimittama paine, tarvitaan suurempikapasiteetinen kompressori. Useimpien lisälaitteiden luokitus on 25 % varsinaisesta SCFM:stä jatkuvassa käytössä.

Suomi

ONGELMA	MAHDOLLISET SYYT	RATKAISUT
Säädin ei säädä painetta.	Säädin tai sen sisäiset osat ovat likaisia tai vioittuneita.	Vaihda säädin.
Paine on alhainen tai ilmaan ei saada riittävästi.	Jossain liitännässä on vuoto.	Tarkista liitännät saippuavedellä. Kiristä tai tiivistä vuotavat liitännät (kiedo putkimiehen teippiä kierteisiin). Älä kiristä liikaa.
	Säiliön tyhjennysventtiili on auki.	Sulje tyhjennysventtiili.
	Ilmanotto on rajoittunut.	Puhdista moottorikotelon tuuletusaukot.
	Jatkuva liiallinen ilmankäyttö.	Vähennä käytetyn ilman määrää.
	Ilmaletkussa on reikä.	Tarkista ilmaletku ja vaihda tarvittaessa.
	Säiliö vuotaa.	Vaihda säiliö välittömästi. Älä yritä korjata sitä.
	Venttiili vuotaa.	Tarkista, ovatko osat kuluneet, ja vaihda ne tarvittaessa.
Lähtöilmassa on kosteutta.	Ilmasäiliöön tiivisty vettä ilman kosteuden taikia tai sen takia, että kompressori ei ole käynyt tarpeeksi kauan.	Tyhjennä ilmasäiliö jokaisen käyttökerran jälkeen. Tyhjennä ilmasäiliö useammin kostealla säällä ja käytä ilmaletkun sovitinta.
Kompressori ylikuumentuu.	Tuuletus ei ole riittävä.	Siirrä kompressori alueelle, jossa on viileää, kuivaa ja hyvin kierrätettyä ilmaa.
	Jäähdytyspinnat ovat likaiset.	Puhdista kaikki jäähdytyspinnat pumpusta ja moottorista huolella.
	Venttiili vuotaa.	Vaihda kuluneet osat ja kokoa käyttäen uutta Teflon-teippiä.

POPIS

1. INSTÄLLNINGSVRED FÖR UTGÅENDE TRYCK
2. SÄKERHETSVENTIL
3. TRYCKMÄTARE FÖR LUFTBEHÅLLARE
4. TRYCKMÄTARE FÖR VERKTYG
5. SNABBKONTAKT, HONA
6. AUTO ON/OFF-BRYTARE
7. 40 V LITIUMJONBATTERI (säljs separat)
8. LUFTBEHÅLLARE
9. DRÄNERINGSVENTIL, LUFTTANK
10. LADDARE (säljs separat)

SPLOŠNA VARNOSTNA PRAVILA

⚠ OPOZORILO

Preberite in se seznanite z oznakami na orodjih in z navodili. Neupoštevanje tega nasveta lahko povzroči smrt ali hude telesne poškodbe.

Shranite ta navodila.

1. VARNOST NA DELOVNEM PROSTORU

- a. Delovno okolje imejte čisto in dobro osvetljeno. Neurejeni prostori in delovne mize kar kličejo nezgodo. Tla ne smejo biti spolzka zaradi voska ali prahu.
- b. Ne delajte z električnimi orodji v okolju, kjer je nevarnost eksplozije na primer v prisotnosti vnetljivih tekočin, plinov ali prahu. Električna orodja proizvajajo iskre, ki lahko vnamejo prah ali hlape.
- c. Med delom z orodji stojte čim dlje od drugih ljudi in otrok v bližini.
- d. Električna orodja proizvajajo iskre, ki lahko vnamejo prah ali hlape. Med delom z orodji stojte čim dlje od drugih ljudi in otrok v bližini. Zaradi zmanjšane koncentracije lahko izgubite nadzor
- e. S kompresorsko postajo delajte v odprtem prostoru vsaj 600 mm stran od sten ali predmeta, ki bi oviral pretok svežega zraka skozi odprtine za prezračevanje.

2. ELEKTRIČNA VARNOST

- a. Preprečite stik naprave z montiranimi predmeti kot so pipe, radiatorji, peči in hladilniki. Če ste ozemljeni, obstaja večje tveganje električnega udara.
- b. Električnih orodij ne izpostavljajte dežju ali vlažnim pogojem. Voda v električnem orodju znatno poveča

tveganje električnega udara.

- c. Z napajalnim kablom ravnajte, kot je predpisano. Nikoli ne prenašajte orodja z vlečenjem kabla in prav tako ne smete vtiča izvleči iz vtičnice s potegom kabla. Kabel imejte proč od vročine, olja, ostrih robov ali premikajočih se delov. Poškodovane kable takoj zamenjajte. Poškodovani kabli zvišujejo tveganje električnega udara.
- d. Ko delate z električnim orodjem zunaj, uporabite podaljšek z oznakama "W-A" ali "W". Kabli so namnjeni za zunanjo uporabo in zmanjšujejo tveganje električnega udara.

3. OSEBNA VARNOST

- a. Uporabljajte zaščitno opremo. Vedno nosite zaščito za oči. Če okoliščine to narekujejo, morate uporabiti filtrirno masko, zaščitno obutev, ki ne drsi, zaščitno čelado ali zaščito za sluh.
- b. Skupaj z zaščito za sluh vedno nosite zaščito za oči, ki ima varovanje tudi s strani. Če tega ne storite, vam lahko v oko prileti predmet ali pa pride od drugih hudih poškodb.
- c. Delodajalec in/ali uporabnik morata zagotoviti uporabo prave zaščite za oči.
- d. Priporočljiva je uporaba zaščitne maske preko očal ali pa uporaba standardnih zaščitnih očal za zaščito pred letečimi drobci.
- e. Pred uporabo preverite, da so pripomočki kompatibilni z napravo.
- f. Preden uporabite pripomočke ali orodja na zrak, preberite in se seznanite z navodili za uporabo.
- g. V določenih okoljih je potrebno uporabiti dodatno osebno zaščitno opremo. Na primer na delovnem okolju ste lahko izpostavljeni ravni hrupa, ki vam lahko poškoduje sluh. Delodajalec in uporabnik morata zagotoviti potrebno zaščito za sluh za operaterja z napravo in drugi ljudi v delovnem okolju. V nekaterih okoljih boste morali uporabiti opremo za zaščito glave.
- h. Ostanite pozorni, spremljajte svoje delo in pri uporabi orodja uporabljajte zdravo pamet. Ne uporabljajte orodja, ko ste utrujeni ali pod vplivom drog, alkohola ali zdravil. Trenutek nepazljivosti med uporabo električnega orodja - kompresorja lahko povzroči hude telesne poškodbe.
- i. Bodite primerno oblečeni. Ne nosite ohlapnih oblačil ali nakita. Dolge lase spnite. Spnite lase, obleko in rokavice pa držite proč od gibajočih se delov.

Ohlapna obleka, nakit ali dolgi spuščeni lasje se zlahka ujamejo v gibajoče se dele.

- j. Ne segajte preko dosega. Pazite, da stojite stabilno in da imate ravnotežje. Pravičen položaj in ravnotežje vam v nepričakovanih situacijah zagotavljata boljši nadzor nad orodjem.
- k. Ne uporabljajte lestve ali nestabilne podlage. Pravičen položaj in ravnotežje vam v nepričakovanih situacijah zagotavljata boljši nadzor nad orodjem.
- l. Denna apparat kan användas av barn över 8 år och personer med reducerad fysisk, sensorisk eller mental kapacitet eller i avsaknad av erfarenhet och kunskap om de övervakas eller har fått instruktioner om användning av apparaten på säkert sätt och är införstådda med risker i anslutning till användningen. Barn får inte leka med apparaten. Rengöring och underhållsarbete får inte utföras av barn utan övervakning.

4. UPORABA IN VZDRŽEVANJE ORODJJ

- a. Ne prekoračite dovoljeno raven tlak pri kateri koli sistemski komponenti.
- b. Zaščitite oznake materiala in ravni zraka pred poškodbami. Cev in električni kabel ne imejte blizu ostrih predmetov, politih kemikalij, olja, raztopil in mokre podlage.
- c. Pred vsako uporabo preverite ali imajo cevi kakšne šibke ali obrabljene dele in pri tem poskrbite, da so priključki zaščiteni. Ne uporabljajte naprave, če odkrijete nepravilnost.
- d. Kupite novo cev ali obvestite pooblaščen servisni center, da vam jo pregleda ali popravi.
- e. Počasi sprostite tlak v sistemu. Prah in odpadki lahko poškodujejo napravo.
- f. Orodja, ki jih ne uporabljate, shranjujte izven dosega otrok in drugih neveščih oseb. Orodja so lahko nevarna, če jih dobijo v roke neveščih uporabnikov.
- g. Orodja vzdržujte nežno. Sledite navodilom za vzdrževanje. Pravilno vzdrževana orodja omogočajo lažji nadzor.
- h. Preverite, če so globlji deli napačno pritrjeni ali poškodovani ali kar koli drugega, kar bi lahko vplivalo na delovanje orodja. Če se orodje poškoduje, ga pred ponovno uporabo popravite.
- i. Veliko nesreč se zgodi zaradi slabega vzdrževanja orodij.
- j. Nikoli ne usmerite kakega orodja proti sebi ali drugim ljudem v okolici.
- k. Zunanji deli kompresorske postaje naj bodo suhi, čisti, brez madežev olja in masti. Pri čiščenju vedno uporabite čisto krpo. Za čiščenje enote nikoli ne uporabljajte zavornih tekočin, bencina, izdelkov na osnovi petroleja ali katerih koli močnih topil. Če boste sledili temu pravilu, boste zmanjšali tveganje poškodb plastičnega ohišja.

SPECIFIČNA VARNOSTNA PRAVILA

1. Spoznajte se z delovanjem kompresorja za zrak. Pazljivo preberite navodila za uporabo. Poučite se o uporabi in omejitvah izdelka, pa tudi o specifičnih potencialnih nevarnostih, ki so povezane z uporabo. Če boste upoštevali vsa pravila, boste zmanjšali možnost električnega udara, požara in hudih telesnih poškodb.
2. Po uporabi očistite vlago iz rezervoarja. Če se naprava nekaj časa ne bo uporabljala, je najbolje, da pustite odvodni ventil odprt do naslednje uporabe. Na ta način boste popolnoma odstranili vlago in preprečili korozijo na notranji strani rezervoarja.
3. Nevarnost požara ali eksplozije. Ne škropite vnetljivih tekočin v zaprtem prostoru. Prostor za razprševanje mora biti dobro zračen. Ne kadite, medtem ko razpršujete barvo ali ne škropite v prostoru, kjer je možnost vžiga. Postaje imejte čim dlje od površine za škropljenje - vsaj 4,6 m od površine za škropljenje in vseh eksplozivnih hlapov.
4. Nevarnost poka. Ne premikajte regulatorja, da s tem ne povzročite, da je izhodni tlak večji kot največji dovoljeni tlak priključene naprave in/ali predmeta, ki ga napihujete. Nikoli ne uporabljajte naprave pri tlaku večjem od 8 barov.
5. Redno preverjajte merilnik zračnega tlaka, ko uporabljate napravo za napihovanje.
6. Stroj bo priključen na napravo za zaščito pred kratkim stikom (varovalka ali avtomatsko stikalo). V skladu s klavzulo 18.2.2 direktive EN 60204-1:2006 bo uporabnik preveril ustreznost zaščitne naprave, ki bo nastavljena na 10 A tok in opravlil potreben test.
7. Za zmanjšanje tveganja električnega udara stroja ne izpostavljajte dežju (vodi), prahu; shranjujte ga notri.
8. Rezervoar letno pregledajte za rjo, luknjice ali druge nepravilnosti, ki lahko povzročijo nevarnost pri uporabi. Nikoli ne varite ali vrtajte lukenj v zračni rezervoar.
9. Preverite, da ni ovir ali nevarnosti za poškodbo cevi. Zaradi zapletenih ali zavozlanih cevi lahko izgubite ravnotežje in se poškodujete.
10. Uporabljajte kompresorsko postajo samo za predvideno uporabo. Ne spreminjajte namembnosti ali funkcije naprave.

11. Zavedajte se, da lahko s nepravilno ali napačno uporabo orodja ogrozite sebe in ljudi v okolici.
12. Nikoli ne stopite ali stojte na napravi. Če boste ravnali tako, boste zmanjšali možnost resnih telesnih poškodb.
13. Nikoli ne puščajte prižganega orodja s priklopljeno navito zračno cevjo.
14. Ne delajte s tem orodjem, če ni opremljeno s čitljivo opozorilno oznako.
15. Ne uporabljajte orodja ali cevi, ki pušča ali ne deluje pravilno.
16. Vedno izključite dovod zraka in elektrike, preden boste kar koli na novo nastavljali, popravljali orodje, ali če orodje ni v uporabi.
17. Ne vlecite ali nesite kompresorja za zrak za cev.
18. Orodje lahko porabi več zraka, kot ga lahko dovedete s kompresorsko postajo.
19. Poleg varnostnih pravil za kompresorsko postajo upoštevajte vse veljavne varnostne ukrepe, ki jih predpisuje izdelovalec orodij na zrak. Če boste ravnali tako, boste zmanjšali možnost resnih telesnih poškodb.
20. Nikoli ne usmerite curka kompresiranega zraka v ljudi ali živali. Bodite pazljivi in prahu ter umazanije ne pihajte vase ali v druge osebe v okolici. Če sledite temu navodilu, boste zmanjšali tveganje pred hudimi poškodbami.
21. Ne uporabljajte kompresorja za zrak za škropljenje s kemikalijami. Če vdihavate strupene hlape, lahko pride do poškodb pljuč. V prašnem okolju in pri nanašanju barve uporabite dihalno masko. Ne prenašajte naprave, medtem ko barvate.
22. Redno pregledujte kable in cevi orodij in če sopoškodovane, jih dajte v popravilo na najbližji pooblaščen servisni center. Zmeraj morate vedeti, kje se nahaja kabel. Če boste ravnali tako, boste zmanjšali možnost električnega udara ali nastanka požara.
23. Preverite, ali so kje poškodovani deli. Pred nadaljnjo uporabo zračne postaje ali zračnega orodja pazljivo preverite, ali so varovala ali drugi deli naprave morebiti poškodovani, da zagotovite pravilno delovanje naprave in izvajanje predvidenih funkcij.
24. Preverite postavitev gibljivih delov in vezi med njimi, morebitne razpoke delov, nastavitve ali kakršna koli druga stanja, ki bi utegnila vplivati na

- delovanje naprave. Zaščitne elemente in druge poškodovane dele mora popraviti pooblaščen servisni center. Z upoštevanjem tega pravila boste zmanjšali nevarnost električnega udara, nastanka požara ali hudih poškodb.
25. Oprema vključuje stikala in posode, pri uporabi katerih se lahko ustvarijo iskre, zato je najbolje, da imate napravo v posebnem prostoru ali da jo imate 460 mm ali več nad tlemi.
 26. Nikoli ne shranjujte orodja, ki je povezan z zračno cevjo. Če shranite orodje, ki je vklopljeno na dovod zraka, lahko povzroči nenadno sprožitev in hude telesne poškodbe.
 27. Zaščitite pljuča. Če se pri delu dviguje prah, nosite tudi zaščito za obraz oziroma protiprašno masko. Če boste ravnali tako, boste zmanjšali možnost resnih telesnih poškodb.
 28. Ne delajte z navito zračno cevjo pri prekomernem tlaku. Če boste ravnali tako, boste zmanjšali možnost resnih telesnih poškodb.
 29. Če je napajalni kabel poškodovan, ga mora zaradi izogibanja tveganja zamenjati proizvajalec ali pooblaščen servis.
 30. Shranite ta navodila. Redno se sklicujte nanje in jih uporabljajte pri poučevanju drugih morebitnih uporabnikov tega orodja. Če napravo komu posodite, priložite zraven tudi ta navodila.
 31. S strojem delajte prek krmilne plošče.
 32. Ko stroj deluje, se veliko delov močno segreva. Uporabite zaščitno opremo, kot so rokavice, da se zaščitite proti poškodbam zaradi visokih temperatur.
 33. Strömbrytaren måste vara fränslagen innan batteriet sätts i på nytt.

SPECIFIKACIJE

Prostornina zračnega rezervoarja	2 L
Dovod zraka	40 L/min
Zračni tlak	8 bar máx.
Merilnik tlaka na rezervoarju	40 mm diameter
Merilnik tlaka na regulatorju	40 mm diameter
Neto teža	5.2 kg
Delovno okolje	+5~40 °C
Vlaga	< 50 %
Nadmorska višina	≤ 1000 m
Okolje za shranjevanje	25~+55 °C
Nazivna vrednost toka	6 A
Hitrost motorja	4600 rpm.

SPOZNAJTE SE Z DELOVANJEM KOMPRESORJA ZA ZRAK

Glejte sliko 1.

Za varno uporabo izdelka se morate dobro seznaniti z izdelkom in navodili za uporabo ter dobro razumeti projekt, ki se ga lotevate. Pred uporabo izdelka se seznanite z njegovimi lastnostmi in varnostnimi zahtevami.

Ročaj

Za lažje prenašanje ima kompresorska postaja ročaj.

Dräneringsventil

Dräneringsventilen på behållaren finns för att dränera kondens och förhindra korrosion i behållaren.

Črpalka brez olja

Črpalka brez olja zmanjšuje potrebo po vzdrževanju.

Gumb regulatorja za tlak

Z gumbom regulatorja za tlak naravnajte pretok zraka skozi cev. Če gumb držite, ostane v vklopljenem položaju. Na ta način se prepreči premikanje gumba, ki ga lahko povzročijo vibracije med samo uporabo.

Hitra spojka

Na strani naprave lahko najdete 6,4 mm hitro spojko.

Merilnik tlaka na regulatorju

Raven tlaka je prikazana na merilniku regulatorja za tlak. Z gumbom lahko nastavite tlak na regulatorju.

Varnostni ventil

Varnostni ventil je zasnovan, da samodejno izpusti zrak, če tlak v zračnem rezervoarju presega največjo dovoljeno raven.

Merilnik tlaka na rezervoarju

Merilnik tlaka v rezervoarju kaže na tlak zraka v rezervoarju.

Vertikal förvaring

Luftkompressorn har utformats för att kunna förvaras säkert i horisontellt, stående, läge.

DELOVANJE

FÅSTA LUFTSLANG TILL KOMPRESSORN

1. Tryck med vänster hand snabbkontakten mot kompressorn.
2. Tryck bestämt fast snabbkontaktens hane på luftslangen i snabbkontaktens hona och släpp så att snabbkontakten låser i läge.

Fig. 2

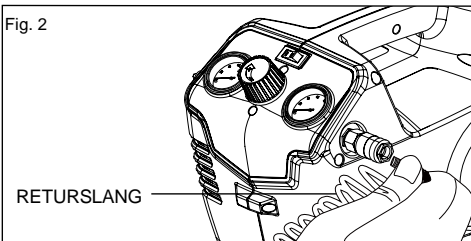

OBS! Släpp ut från luft från behållaren vid anslutning eller fränkoppling av luftslangen.

DELOVANJE

BATTERI (säljs separat)

VIKTIGT! Batteriet är inte uppladdat vid köp. Innan luftkompressorn används första gången ska batteriet placeras i laddaren och laddas upp. Läs noga alla säkerhetsföreskrifter och följ instruktionerna i avsnittet om batteriladdaren. (sälj separat)

Installera (se figur 2)

1. Rikta in tungan (3) på batteriet med håligheten (4) i luftkompressorns kåpa. (säljs separat)
2. Ta ett fast tag om luftkompressorn (2).
3. Tryck fast batteriet i handtaget tills spärren låser. (säljs separat)
4. Använd inte våld när batteriet sätts i. Det ska glida på plats och klicka till. (säljs separat)

Ta bort (se figur 2)

1. Tryck ned spärrknappen (1) på batteriet och håll. (säljs separat)
2. Ta ett fast grepp om luftkompressorn (2) och dra ur batteriet ur kåpan. (säljs separat)

OBS! Batteriet passar exakt i handtaget så att det inte ska lossna av misstag. Det kan krävas lite styrka för att ta loss. (säljs separat)

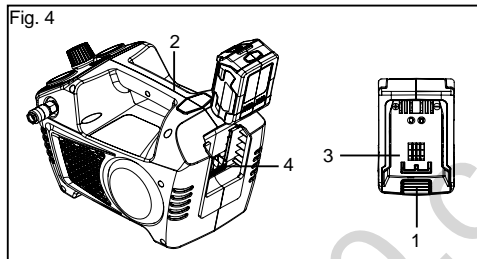

⚠ OPOZORILO

- Byt omedelbart ut batteriet eller laddaren om batteriet eller laddningskabeln är skadad. (säljs separat)
 - Kontrollera att brytaren är OFF (av) före isättning eller borttagning av batteriet. (säljs separat)
 - Kontrollera att batteriet tagits bort och att brytaren är i läge OFF (av) före översyn, inställning eller underhållsarbete på någon del av blåsaren.
 - Läs, förstå och följ instruktionerna i avsnittet om laddning.
 - Vid en eventuell läcka är elektrolyterna som läcker ut frätande och giftiga. Se till att INTE få vätskan i ögonen eller på huden och svälj den inte.
- AVYTTRA INTE batterierna med det vanliga hushållsavfallet. Batteriet måste tas ur apparaten innan den avyttras.

START

1. Före varje start ska du kontrollera att brytaren är i läge OFF (av).
 2. Placera luftkompressorn på jämnt och plant underlag.
 3. Släpp ut trycket från systemet. Dränera fukt från lufttanken genom att öppna tankens dräneringsventil moturs.
- När all fukt har dränerats stänger du ordentligt.

OBS! Luftbehållaren trycksätts inte om dräneringsventilen är öppen.

4. Vrid inställningsvredet för tryck till ändläget moturs för att stänga luftflödet från luftutblåset.
5. Fäst luftslang och tillbehör.

⚠ OPOZORILO

För högt lufttryck ger risk för explosion. Kontrollera tillverkarens maxtryckangivelse för luftverktyg och tillbehör. Uttrycket får aldrig överstiga maxtryckangivelsen.

6. Sätt in batteriet i luftkompressorn så det sitter säkert. (säljs separat)
7. Slå på kompressorn genom att flytta brytaren till AUTO/ON (auto/på) och låt lufttrycket byggas upp. När lufttrycket når max förinställt nivå ("cut-out"-trycket) stängs den automatiskt av.
8. Vrid tryckvredet långsamt medurs för att öppna utblåset tills önskat utblåstryck nås.

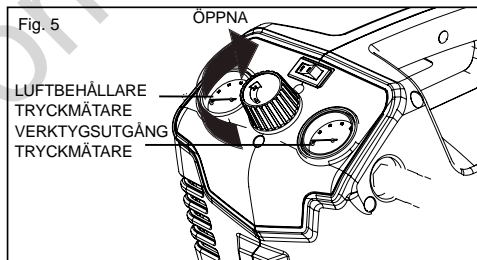

OBS! Luftkompressorn startar automatiskt om när trycket i luftbehållaren sjunker under lägsta förinställt nivå ("cut-in"-tryck).

⚠ NEVARNOST

Preden poizkusite odstraniti kontrolni ventil, odvodne ventile rezervoarja ali varnostni ventil, najprej izpraznite rezervoar. Če ne zmanjšate tlaka v rezervoarju lahko povzročite eksplozijo ali hude telesne poškodbe.

⚠ OPOZORILO

Četudi se dobro seznanite s tem orodjem, pri uporabi ne postanite neprevidni. Zapomnite si, da lahko že trenutek nepazljivosti povzroči težko poškodbo.

⚠ OPOZORILO

Vedno nosite zaščito za oči, ki ima varovanje tudi s strani. Če tega ne storite, vam lahko v oko prileti predmet ali pa pride do drugih hudih poškodb.

⚠ OPOZORILO

Oprema vključuje stikala in posode, pri uporabi katerih se lahko ustvarijo iskre, zato je najbolje, da imate napravo v posebnem prostoru ali da jo imate 460 mm ali več nad tlemi.

⚠ OPOZORILO

Ne priklaplajte orodij na cev, dokler se zagon naprave ni zaključil. Če poskusite priključiti orodje prezgodaj, se lahko resno poškodujete.

⚠ POZOR

Ne uporabljajte naprave v prašnem ali drugače onesnaženem okolju. Uporaba kompresorske postaje v takem okolju lahko povzroči poškodbe naprave.

UPORABA

Kompresorska postaja se lahko uporabi za pogon različnih naprav na zrak. Cevi, priključke, orodja in pripomočke priklopite glede na moč kompresorske postaje.

Ta izdelek lahko uporabljate za spodaj navedene namene:

- za delo s različnimi orodji na zrak
- za delo s pripomočki na zrak kot so zračne šobe in naprave za napihovanje
- za delo z napravami na zrak za razpršitev barve

SAMOD./IZKLOP

Obrnite stikalo v pozicijo SAMODEJNO (I). Zasučite stikalo na pozicijo IZKLJUČENO (O).

OPOMBA: Ko je stikalo na kompresorski postaji v položaju SAMODEJNO (I), se bo ponovno samodejno vklopila, ko bo tlak v rezervoarju padel pod najmanjšo dovoljeno raven. Zopet se bo izklopila, ko bo dosežena največja raven tlaka.

PONOVNO NASTAVLJANJE KOMPRESORSKE POSTAJE

Kompresorska postaja se bo samodejno ugasnila, ko bo napetost presegla dovoljeno raven.

1. Izklopite zračno postajo.
2. Azklopite kompresorsko postajo.

OPOMBA: Če je vključena pretokovna zaščita, se mora motor hladiti 30 minut.

3. Vkllopite zračno postajo.

⚠ OPOZORILO

Nikoli ne presežite dovoljeno raven tlaka za orodje, ki ga predpisuje proizvajalec. Če kompresorsko postajo uporabljate za napihovanje, morate vedno slediti navodilom za napihovanje, ki jih je navedel proizvajalec predmeta, ki ga napihujete.

⚠ OPOZORILO

Pred zamenjavo orodja ali snemanjem cevi za zrak poskrbite, da je stikalo vedno v položaju IZKLOP (O) in da merilnik tlaka kaže 0 barov. Neupoštevanje tega navsleta lahko povzroči hude telesne poškodbe.

PRIKLOP/IZKLOP CEVI S KOMPRESORSKE POSTAJE

Priklopite pnevmatsko pištolo za pribijanje žeblicev ali drugo orodje na zrak, na način kot priporoča proizvajalec. Pri vklopu/izklopu cevi s kompresorja za zrak, vedno storite naslednje.

1. Poskrbite, da je stikalo za vklop/izklop v poziciji IZKLJUČENO (O).
2. Preverite, da je izhodni tlak 0 barov, tako da zavrtite gumb regulatorja v obratni smeri urinega kazalca in znižate zračni tlak pri izhodu.

OPOMBA: Za povečanje zračnega tlaka na izhodu obrnite gumb v smeri urinega kazalca. Za zmanjšanje zračnega tlaka na izhodu obrnite gumb v obratni smeri urinega kazalca.

3. Pritrдите navito zračno cev na spojko ob strani kompresorske postaje.
4. Zasučite stikalo v položaj SAMODEJNO (I).
5. Naprava ne sme preseči največjega dovoljenega tlaka, ki je označen na merilniku za tlak v rezervoarju.

6. Z gumbom nastavite zeleno raven tlaka na regulatorju.

Tlak regulatorja bo na merilniku označen kot izhodni.

Če želite izklopiti navito zračno cev:

1. Preverite, da je izhodni tlak 0 barov.
2. Pri izklopu cevi s hitre spojke, vedno trdno držite cev.
3. Potegnite zaščitno kapico na hitri spojki.
4. Trdno primite in izvlecite pritrdilni element na hitri spojki.
5. Ob priklopu ali odklopu pnevmatskih orodij s kompresorske postaje.

OPOMBA: Orodja so različna. Preden uporabite orodje si oglejte navodila proizvajalca.

⚠ OPOZORILO

Nevarnost poka. Ne premikajte regulatorja, da s tem ne povzročite, da je izhodni tlak večji kot največji dovoljeni tlak priključene naprave in/ali predmeta, ki ga napihujete. Nikoli ne uporabljate naprave pri tlaku večjem od 6,9 barov. Neupoštevanje tega nasveta lahko povzroči hude telesne poškodbe.

⚠ OPOZORILO

Orodja za pogon na zrak ga lahko porabijo le toliko, kot ga lahko proizvede kompresorska postaja. Preberite navodila za orodje, da preprečite poškodbe orodja in preprečite tveganje telesne poškodbe.

1. Priklop cevi na kompresorsko postajo.
 2. Nadzirajte zračni pretok z gumbom regulatorja za tlak.
- OPOMBA:** Pri uporabi naprave vedno uporabite najnižji možen tlak. Če uporabite napravo pri višjem tlaku, kot je potrebno, bo poraba zraka v rezervoarju večja in obratovalni cikel naprave pogostejši.
3. Ko zaključite z delom, izpraznite rezervoar in izklopite napravo.

PRAZNENJE REZERVOARJA

Za preprečevanje rjavenja rezervoarja in odstranjevanje vlage iz zraka, morate vsakič spustiti zrak iz kompresorske postaje.

2. Izklopite kompresorsko postajo.
3. Potegnite obroč varnostnega ventila dokler merilnik tlaka ne kaže manj kot 1,4 bara.

4. Obrnite obroč.

5. Zasučite odvodne ventile v obratni smeri urinega kazalca .

6. Nagnite rezervoar, da izlijete tekočino v primerno posodo.

OPOMBA: Kondenzat je snov, ki onesnažuje okolje in jo je potrebno odvreči v skladu z veljavno lokalno zakonodajo.

7. Če je odvodni ventil zamašen, izpusite zračni tlak, odstranite in očistite ventil ter ga ponovno namestite.

⚠ OPOZORILO

Zaprli se lotite popravila, izklopite kompresorsko postajo in spustite zrak iz rezervoarja. Če ne zmanjšate tlaka v rezervoarju, preden odstranite ventil, lahko povzročite hude telesne poškodbe.

8. Zasučite odvodni ventil v smeri urinega kazalca, dokler ni tesno zaprt.

PREVERJANJE VARNOSTNEGA VENTILA

⚠ NEVARNOST

Ne spreminjajte pozicije varnostnega ventila. Če kateri koli del naprave ni dobro pritren, lahko odleti in vas poškoduje. Neupoštevanje tega nasveta lahko povzroči smrt ali hude telesne poškodbe.

Varnostni ventil bo samodejno izpusil zrak, če tlak v zračnem rezervoarju presega največjo dovoljeno raven. Ventil morate preveriti pred vsako uporabo s potegom za obroč.

1. Vključite kompresorsko postajo in počakajte, da se rezervoar napolni. Kompresor se ugasne, ko tlak doseže največjo dovoljeno raven.
2. Izklopite zračno postajo.
3. Potegnite obroč varnostnega ventila, da za tri do pet sekund sprostite zračni pretok. Obrnite obroč. Preden lahko kompresiran zrak izpusite iz rezervoarja/tlačne posode, ponovno vključite varnostni ventil, da ohranja raven tlaka.
4. Uhajanje zraka po tem, ko so bili izvedeni zgoraj omenjeni ukrepi, nakazuje na napako varnostnega ventila. Izključite napravo in se obrnite na servisno službo, preden boste kompresor za zrak zopet uporabljali daljši čas.

⚠ OPOZORILO

Če pušča zrak, po tem ko ste povlekli obroč ali če se je zataknil ventil in ga ne morete vključiti, ne uporabljajte kompresorske postaje, dokler ne zamenjate varnostnega ventila. Uporaba kompresorske postaje v tem stanju lahko povzroči hude telesne poškodbe.

⚠ OPOZORILO

Ob servisiranju uporabljajte samo identične nadomestne dele. Uporaba drugih delov lahko pomeni tveganje ali povzroči škodo na izdelku.

⚠ OPOZORILO

Med vzdrževanjem vedno nosite zaščito za oči. Če pri delu nastaja prah, nosite tudi zaščitno masko proti prahu.

⚠ OPOZORILO

Preden se lotite čiščenja ali popravila kompresorske postaje, izkjučiti napravo z električne napeljave in počakati, da se ohladi.

SPLOŠNO VZDRŽEVANJE

Pri čiščenju plastičnih delov se izogibajte toplim. Večina vrst plastike se poškoduje, če uporabljate različne vrste komercialnih topil. Uporabite čiste krpe za odstranjevanje prahu, umazanje, olja, masti itd.

Uhajanje zraka po tem, ko so bili izvedeni zgoraj omenjeni ukrepi, nakazuje na napako varnostnega ventila. Izključite napravo in se obrnite na servisno službo, preden boste kompresor za zrak zopet uporabljali daljši čas. Če pušča zrak, po tem ko ste povlekli obroč ali če se je zataknil ventil in ga ne morete vključiti, ne uporabljajte kompresorske postaje, dokler ne zamenjate varnostnega ventila. Uporaba kompresorske postaje v tem stanju lahko povzroči hude telesne poškodbe.

⚠ OPOZORILO

Ne dovolite, da bi zavorne tekočine, gorivo, izdelki, ki vsebujejo petroleje, penetracijska olja in podobno kadarkoli prišli v stik s plastičnimi deli. Kemikalije lahko plastiko poškodujejo, oslabijo ali uničijo, kar lahko povzroči hude telesne poškodbe. Električna orodja, ki jih uporabljate na steklenih vlaknih, zidnih ali mavčnih ploščah ter izravnalnih masah so podvržena pospešeni obrabi in večjim možnostim za okvare, saj so npr. odkruški in ostružki steklenih vlaken zelo grobi do ležajev, ščetk, komutatorjev itd. Posledično ne priporočamo dolgotrajne uporabe tega izdelka na tovrstnih materialih. Če delate s katerim kolim izmed teh materialov, je izredno pomembno, da izdelek očistite s stisnjenim zrakom.

MAZANJE

Vsi ležaji na tem izdelku so namazani z dovolj kakovostnega maziva, tako da mazanje do konca življenjske dobe naprave ni več potrebno, če le-to normalno uporabljate. Zato dodatno mazanje ni potrebno.



ZAŠČITA OKOLJA



Namesto, da napravo zavrzete, reciklirajte surovine. Napravo, pribor in embalažo je treba sortirati za okolju prijazno recikliranje.

SIMBOLI

SIMBOLI

SIMBOLI	
	Varnostni alarm
	Skladnost CE
	Pred zagonom naprave pozorno preberite
	navodila.
	Nosite zaščito za ušesa
	Vedno nosite zaščito za oči.
	Nevarnost poškodb. Zračnega toka ne usmerite v telo. Ne vdihavajte kompresiranega zraka. Ne prenašajte naprave, medtem ko barvate.
	Nevarnost požara ali eksplozije.
	Nevarnost poka.
	Da zmanjšate nevarnost električnega udara, naprave ne izpostavljajte dežju. Hranite notri.
	Nevarnost električnega udara. Smrtno nevarno.
	Vroča površina: Nevarnost opeklin - Ne dotikaj se!
	Upravljanje na daljavo: Z napravo se upravlja na daljavo in lahko začne delati brez opozorila.
	Odpadne električne izdelke odlagajte skupaj z ostalimi gospodinjstskimi odpadki. Reciklažo opravljajte na predpisanih mestih. Za reciklažni nasvet se obrnite na lokalne oblasti.

Slovenčina

PROBLEM	MÖJLIGA ORSAKER	LÖSNINGAR	
Motorn går inte eller startar inte.	Batteriet inte korrekt installerat. (säljs separat)	Ta bort och installera om batteriet. (säljs separat)	
	Strömbrytaren är i läge O (OFF).	Sätt strömbrytaren är i läge I (ON).	
	Batteriet behöver laddas. (säljs separat)	Ta bort batteriet och ladda det fullt med batteriladdaren. (säljs separat)	
	Motorns termiska överbelastningsskydd har lösts ut.	Stäng av luftkompressorn, koppla ur elkabeln och vänta tills motorn svalnat.	
	En säkring har gått eller en jordfelsbrytare har löst ut.		Byt ut säkringen eller återställ jordfelsbrytaren.
			Kontrollera att säkringen har korrekt ampere.
			Kontrollera eventuell lågspänning.
			Koppla från andra elektriska apparater från kretsen eller använd luftkompressorn i en egen krets.
	Luftbehållarens tryck överstiger det förinställda gränstrycket.	Motorn startar automatiskt när trycket sjunker under det inställda trycket.	
Säkerhetsventilen har fastnat i öppet läge.	Rengör eller byt ut säkerhetsventilen.		
Elektriska anslutningar är lösa.	Se till att kompressorn servas av utbildad tekniker.		
Motorn, kapacitatorn eller säkerhetsventilen är defekt.	Se till att kompressorn servas av utbildad tekniker.		
Motorn går kontinuerligt när strömbrytaren är i läge I (ON).	Tryckbrytaren stänger inte av motorn när luftkompressorn når inställt tryck och säkerhetsventilen aktiveras.	Sätt strömbrytaren är i läge O (OFF). Om motorn inte stängs av ska du koppla från luftkompressorn. Om tryckbrytaren är defekt ska den bytas ut.	
	Kompressorns kapacitet är inte tillräcklig.	Kontrollera det använda tillbehörets luftkrav. Om det är högre än det SCFM (Standard Cubic Feet per Minute, sida 2) och trycket som kompressorn ger krävs en kompressor med större kapacitet. De flesta tillbehör klassas som 25 % av faktisk SCFM vid kontinuerlig körning.	

Slovenčina

PROBLEMA	CAUSAS POSSÍVEIS	SOLUÇÕES
Regulatorn reglerar inte trycket.	Regulatorn eller dess inre delar är smutsiga eller skadade.	Byt ut regulatorn.
Trycket är lågt eller det finns inte tillräckligt med luft.	Det läcker vid någon av kopplingarna.	Kontrollera kopplingarna med tvållösning. Dra åt eller täta om kopplingarna (sätt på rörmokartejp på gängorna). Dra inte åt för hårt.
	Behållarens dräneringsventil är öppen.	Stäng dräneringsventilen.
	Luftintaget är igensatt.	Rensa ventilationshålen på motorkåpan.
	Alltför lång användning av för mycket luft.	Minska mängden luft som används.
	Det är hål på luftslangen..	Kontrollera luftslangen och byt ut vid behov.
	Behållaren läcker.	Byt omedelbart ut behållaren. Försök inte reparera den.
	Ventilen läcker.	Kontrollera för utslitna delar och byt ut dem vid behov.
Det finns fukt i utluften.	Det finns kondens i luftbehållaren på grund av hög luftfuktighet eller på grund av att luftkompressorn inte varit i gång tillräckligt länge.	Dränera luftbehållaren efter varje användning. Dränera luftbehållaren oftare i fuktigt väder och använd en luftledningspassning.
Kompressorn överhettas.	Ventilationen är inte tillräcklig.	Flytta kompressorn till en plats som är sval, torr och väl ventilerad.
	Kylningsytor är smutsiga.	Rengör alla kylningsytor noga på pumpen och motorn.
	Ventilen läcker.	Byt ut utslitna delar och sätt samman på nytt med ny Teflon-tejp.

OPIS

1. MANÍPULO REGULADOR DE PRESSÃO DE SAÍDA
2. VÁLVULA DE SEGURANÇA
3. MANÓMETRO DO TANQUE DE AR
4. MEDIDOR DE PRESSÃO DE SAÍDA DE FERRAMENTA
5. CONEXÃO RÁPIDA FÊMEA
6. INTERRUPTOR ON/OFF AUTO
7. BATERIA DE IÕES DE LÍCIO DE 40V (vendida separadamente)
8. TANQUE DE AR
9. VÁLVULA DE DRENAGEM DO TANQUE DE AR
10. CARREGADOR (vendido separadamente)

OGÓLNE ZASADY BEZPIECZEŃSTWA**⚠ OSTRZEŻENIE**

Przeczytać ze zrozumieniem etykiety narzędzi i instrukcję. W przeciwnym razie może dojść do śmierci lub poważnych obrażeń ciała.

Zachować ten podręcznik.

1. BEZPIECZEŃSTWO MIEJSCA PRACY

- a. **Miejsce pracy musi być czyste i dobrze oświetlone.** Brak porządku w miejscu pracy to częsta przyczyna wypadków. Podłoga nie może być śliska, np. na skutek wypastowania lub zakurzenia.
- b. **Nie używać elektronarzędzi w atmosferze wybuchowej, np. w obecności łatwopalnych cieczy, gazów i pyłów.** Elektronarzędzia wytwarzają iskry, co może spowodować zapłon pyłu lub oparów.
- c. **Podczas obsługi narzędzi należy upewnić się, że przewodnie, dzieci oraz goście znajdują się w bezpiecznej odległości.**
- d. **Elektronarzędzia wytwarzają iskry, co może spowodować zapłon pyłu lub oparów.** Podczas obsługi narzędzi należy upewnić się, że przewodnie, dzieci oraz goście znajdują się w bezpiecznej odległości. Utrata koncentracji może spowodować utratę kontroli nad urządzeniem.
- e. **Sprężarkę można używać na otwartej przestrzeni przynajmniej 600 mm od ściany lub obiektu, który mógłby ograniczyć dopływ świeżego powietrza do otworów wentylacyjnych.**

2. BEZPIECZEŃSTWO ELEKTRYCZNE

- a. **Należy unikać kontaktu ciała z uziemionymi powierzchniami takimi jak rury, grzejniki, kuchenki i lodówki.** Jeśli ciało jest uziemione, ryzyko porażenia prądem jest większe.
- b. **Nie narażać elektronarzędzi na działanie deszczu lub wody.** Woda dostająca się do elektronarzędzia stwarza zagrożenie porażenia prądem.
- c. Nie uszkodzić przewodu zasilania. Nie ciągnąć urządzenia za przewód i nie wyciągać przewodu z gniazda na siłę. Przewód zasilania należy trzymać z dala od oleju, ostrych krawędzi lub ruchomych części. Natychmiast wymienić uszkodzone przewody. Uszkodzone przewody zwiększają ryzyko porażenia prądem elektrycznym.
- d. **Podczas obsługi urządzenia elektrycznego na zewnątrz pomieszczeń należy stosować przewód oznaczony „W-A lub „W”.** Te przewody są przeznaczone do użytku na zewnątrz pomieszczeń i ograniczają one ryzyko porażenia prądem.

3. BEZPIECZEŃSTWO OSOBISTE

- a. **Należy stosować środki ochrony osobistej.** Zawsze nosić okulary ochronne. Jeśli warunki tego wymagają, należy zakładać maskę przeciwpyłową, obuwie przeciwpoślizgowe, hełm ochronny lub środki ochrony słuchu.
- b. **Zawsze należy nosić okulary ochronne z bocznymi osłonami oraz zatyczki ochronne do uszu.** W przeciwnym razie może dojść do odrzutu obcego ciała w kierunku oczu lub do innych poważnych obrażeń ciała.
- c. **Pracodawca i/lub użytkownik muszą zapewnić, że operator stosuje odpowiednie zabezpieczenie oczu.**
- d. **Zalecamy maskę do oddychania z szerokim polem widzenia do stosowania na okularach lub standardowe okulary ochronne, które zabezpieczają przed unoszącymi się odpadami z przodu i po bokach.**
- e. **Przed rozpoczęciem pracy należy potwierdzić zgodność akcesoriów.**
- f. **Przed użyciem przeczytać ze zrozumieniem instrukcję obsługi akcesoriów lub narzędzi pneumatycznych.**
- g. **W niektórych środowiskach wymagane będzie zastosowanie dodatkowego sprzętu ochronnego.** Na przykład, obszar roboczy może obejmować wystawienie na działanie wysokiego poziomu hałasu, co może doprowadzić do uszkodzenia słuchu. Pracodawca oraz użytkownik muszą zapewnić odpowiednie środki ochrony

sluchu oraz ich stosowanie przez operatora oraz inne osoby znajdujące się na miejscu pracy. W niektórych miejscach wymagane będzie noszenia kasku ochronnego.

h. Należy obserwować miejsce pracy, skupić się na wykonywanych czynnościach i rozsądnie obchodzić się z narzędziem. Nie używać tego narzędzia w stanie zmęczenia, będąc pod wpływem narkotyków, alkoholu lub leków. Chwila nieuwagi podczas obsługi elektronarzędzi może spowodować poważne obrażenia ciała.

i. Należy zakładać odpowiednią odzież ochronną. Nie zakładać luźnego ubioru ani biżuterii. Zawiera długie włosy. Nie zbliżać włosów, odzieży i rękawic do ruchomych części. Luźna odzież, biżuteria lub długie włosy mogą zostać wciągnięte przez ruchome części.

j. Nie sięgać zbyt daleko. Należy cały czas pewnie opierać stopy i utrzymywać równowagę. Odpowiednie podparcie i stabilna pozycja zapewniają lepszą kontrolę nad narzędziem w niespodziewanych sytuacjach.

k. Nie używać na drabinie lub niestabilnym mocowaniu. Stabilne oparcie na solidnej powierzchni umożliwia lepszą kontrolę narzędzia w nieoczekiwanych sytuacjach.

l. To urządzenie może być używane przez dzieci w wieku od 8 lat oraz przez osoby o ograniczonych zdolnościach fizycznych, czuciowych lub umysłowych albo nieposiadające odpowiedniego doświadczenia i wiedzy, pod warunkiem, że są nadzorowane lub zostały poinstruowane w zakresie obsługi urządzenia w bezpieczny sposób oraz rozumieją powiązane zagrożenia. Dzieciom nie wolno bawić się urządzeniem. Nie wolno dzieciom bez nadzoru przeprowadzać czyszczenia ani konserwacji urządzenia.

4. OBSŁUGA I KONSERWACJA URZĄDZENIA

a. Nie przekraczać wartości ciśnienia elementów systemu.

b. Chronić przewody materiału i powietrza przed uszkodzeniem lub zerwaniem. Wąż i przewód zasilający nie powinny znajdować się w pobliżu ostrych obiektów, rozlanych substancji chemicznych, olejów, rozpuszczalników i mokrych podłóg.

c. Przed każdym użyciem należy sprawdzić węże pod kątem zużycia i upewnić się, czy wszystkie połączenia są pewne. Nie używać w przypadku stwierdzenia defektu.

d. Zakupić nowy wąż lub skontaktować się z autoryzowanym punktem serwisowym w celu przeprowadzenia badania lub naprawy.

e. Powoli zredukować ciśnienie w układzie. Pył i odpady mogą być szkodliwe.

f. Nieużywane narzędzia należy przechowywać poza zasięgiem dzieci i innych niewyszkolonych osób. W rękach nieodpowiednich użytkowników narzędzia mogą być niebezpieczne.

g. Narzędzia konserwować z zachowaniem ostrożności. Należy postępować zgodnie z instrukcjami konserwacji. Prawidłowo serwisowane narzędzia łatwiej się kontroluje.

h. Sprawdzić, czy ruchome części są dobrze dopasowane i zamocowane, czy nie są uszkodzone.

Należy również uwzględnić inne okoliczności, które mogą mieć wpływ na pracę narzędzia. W razie uszkodzenia przed kolejnym uruchomieniem należy przeprowadzić czynności naprawcze narzędzia.

i. Wiele wypadków jest spowodowanych przez nieprawidłowo serwisowane narzędzia.

j. Nie wolno kierować żadnego narzędzia w swoją stronę lub w stronę innych osób.

k. Sprężarka powietrza powinna być utrzymana w czystości, powinna być na zewnątrz sucha pozbawiona smaru oraz oleju. Do czyszczenia używać czystej szmatki. Do czyszczenia tego urządzenia nie wolno używać płynów hamulcowych, benzyny, środków ropopochodnych ani silnych rozpuszczalników. Postępowanie zgodnie z tą zasadą ogranicza ryzyko zepsucia obudowy z tworzywa.

5. SERWIS

a. Serwisowanie urządzenia może być wykonywane wyłącznie przez wykwalifikowanych specjalistów. Czynności serwisowe lub konserwacyjne wykonywane przez niewykwalifikowany personel mogą spowodować obrażenia ciała.

b. Odłączyć źródło zasilania, otworzyć zawór spustowy, aby zredukować ciśnienie w zbiorniku i spuścić wodę oraz umożliwić ostygnięcie sprężarki przed rozpoczęciem serwisowania. Obrócić pokrętko regulacji ciśnienia całkowicie w lewo po wyłączeniu sprężarki.

c. Do napraw używać wyłącznie identycznych zamienników. Należy postępować zgodnie z instrukcjami zawartymi w sekcji dotyczącej konserwacji, które zostały zamieszczone w tej instrukcji. Stosowanie nieautoryzowanych części lub nieprzestrzeganie instrukcji dotyczących konserwacji może spowodować wystąpienie obrażeń ciała.

SPECJALNE ZASADY BEZPIECZEŃSTWA

1. Informacje na temat sprężarki powietrza.

Przeczytać uważnie instrukcję obsługi. Zapoznać się z przeznaczeniem i ograniczeniem zastosowania urządzenia oraz z zagrożeniami, jakie są związane z jego użytkowaniem. W ten sposób zmniejszyć zagrożenie porażenia prądem elektrycznym, pożaru czy poważnych ran.

2. **Po każdym dniu pracy należy opróżnić zbiornik z płynu.** Jeśli urządzenie nie będzie używane przez jakiś czas, najlepiej pozostawić zawór spustowy otwarty, aż do następnego użycia. Umożliwia to całkowite usunięcie wilgoci oraz zabezpiecza wnętrze zbiornika przed korozją.

3. **Ryzyko pożaru lub eksplozji.** Nie rozpylać palnych płynów w zamkniętych pomieszczeniach. Miejsce natryskiwania musi być dobrze wentylowane. Nie palić podczas rozpylania ani nie rozpylać w miejscach, gdzie występują iskry lub otwarte płomienie. Sprężarki powinny znajdować się jak najdalej od obszarów natryskiwania: przynajmniej 4,6 m od obszaru natryskiwania oraz wszystkich wybuchowych oparów.

4. **Ryzyko wybuchu.** Nie ustawiać regulatora w taki sposób, aby ciśnienie wyjściowe było większe od oznaczonego maks. ciśnienia osprzęt oraz/lub napełnianego elementu. Nie używać z ciśnieniem przekraczającym 8 bar.

5. **Podczas pompowania przedmiotu co jakiś czas należy sprawdzać ciśnienie powietrza na manometrze.**

6. **Urządzenie musi być podłączone do zabezpieczenia obwodu elektrycznego (bezpiecznika lub rozłącznika).** Zabezpieczenie musi mieć wartość prądową 10 A, a użytkownik musi przeprowadzić odpowiedni test, zgodnie z punktem 18.2.2 Normy EN 60204-1:2006, aby sprawdzić, czy zabezpieczenie działa prawidłowo.

7. **Aby ograniczyć ryzyko porażenia prądem, nie należy narażać maszyny na kontakt z deszczem (wodą) lub pyłem. Urządzenie należy przechowywać w zamkniętych pomieszczeniach.**

8. **Raz w roku należy przeprowadzić kontrolę zbiornika pod kątem rdzy, otworów lub innych uszkodzeń, które mogą wpłynąć na bezpieczeństwo urządzenia.** Nie wolno spawać ani wiercić otworów w zbiorniku powietrza.

9. **Upewnić się, czy w węży nie ma obcych przedmiotów lub zatorów.** Poplątane węże mogą spowodować utratę równowagi lub podparcia i mogą zostać uszkodzone.

10. **Sprężarkę powietrza można jedynie wykorzystywać zgodnie z jej przeznaczeniem.** Nie zmieniać ani nie modyfikować urządzenia pod względem przeznaczenia lub działania.

11. **Należy pamiętać, że niewłaściwe używanie i nieprawidłowa obsługa tego narzędzia mogą spowodować obrażenia ciała użytkownika oraz innych osób.**

12. **Nie wolno wchodzić lub stawać na siedzisku.** W ten sposób zmniejszycie ryzyko porażnych obrażeń.

13. **Nie wolno pozostawiać narzędzia bez dozoru z podłączonym wężem spiralnym.**

14. **Nie używać tego urządzenia, jeśli nie posiada ono czytelnej etykiety ostrzegawczej.**

15. **Nie kontynuować pracy z narzędziem lub wężem, który przepuszcza powietrze lub nie działa prawidłowo.**

16. **Przed wykonaniem czynności regulacyjnych, serwisowych lub po zakończeniu używania urządzenia zawsze należy odłączyć dopływ powietrza i zasilanie.**

17. **Nie ciągnąć ani nie przenosić sprężarki powietrza, trzymając za wąż.**

18. **Narzędzie może wymagać większej ilości powietrza niż jest w stanie dostarczyć sprężarka.**

19. **Zawsze należy postępować zgodnie z wszystkimi zasadami bezpieczeństwa ustalonymi przez producenta narzędzia pneumatycznego oraz z wszystkimi zasadami bezpieczeństwa sprężarki powietrza.** W ten sposób zmniejszycie ryzyko porażnych obrażeń.

20. **Nie wolno kierować dyszy sprężonego powietrza w stronę ludzi lub zwierząt.** Należy zwrócić uwagę, aby nie wydmuchiwać pyłu i brudu w swoją stronę oraz w stronę innych osób. Przestrzeganie tej zasady ograniczy ryzyko poważnych urazów ciała.

21. **Nie używać tej sprężarki do rozpylania substancji chemicznych.** Płuca użytkownika mogą ulec uszkodzenia. Podczas pracy w zapyłonych miejscach lub natryskiwania farby może być konieczne użycie maski oddechowej. Nie przenosić podczas malowania.

22. **Okresowo należy sprawdzać przewody i węże narzędzia i w razie uszkodzenia należy zlecić naprawę w autoryzowanym punkcie serwisowym.** Dopilnujcie, by było wiadomo gdzie znajduje się przewód. W ten sposób zmniejszycie ryzyko porażenia prądem elektrycznym.

23. **Kontrolować stan techniczny poszczególnych elementów.** Przed użyciem sprężarki lub narzędzia pneumatycznego, osłony lub innego elementu, który został uszkodzony, należy upewnić się, że jego zastosowanie nie zmniejszy poziomu bezpieczeństwa i że będzie on funkcjonować poprawnie.

24. **Sprawdzić wyrównanie elementów ruchomych,**

sprawdzić, czy wirują/poruszają się swobodnie, sprawdzić czy nie ma jakichkolwiek uszkodzeń, czy montaż jest poprawny. Osłona brzeszczotu czy jakakolwiek inna część uszkodzona powinna być naprawiona lub wymieniona w Autoryzowanym Punkcie Serwisowym Ryobi. W ten sposób zmniejszycie ryzyko porażenia prądem elektrycznym, pożaru czy poważnych ran.

25. **Urządzenie posiada części takie jak łączniki migowe, gniazda itp., które mogą wytwarzać łuk elektryczny lub iskry i w związku z tym, jeśli urządzenie znajduje się w garażu, należy przechowywać je w pomieszczeniu lub zamknięciu przeznaczonym do tego celu lub powinno znajdować się 460 mm nad poziomem podłogi.**

26. **Nie wolno chować narzędzi z podłączonym węzłem ciśnieniowym.** Przechowywanie narzędzia pod ciśnieniem może spowodować nieoczekiwany odpalenie i potencjalne poważne obrażenia ciała.

27. **Chronić układ oddechowy.** Zakłońcie ochronę na twarz lub maskę przeciwpylową w wypadku gdy przy pracy wydziela się pył. W ten sposób zmniejszycie ryzyko porażnych obrażeń.

28. **Nie używać węży spiralnych w aplikacjach z wyższymi ciśnieniami niż ciśnienie znamionowe.** W ten sposób zmniejszycie ryzyko porażnych obrażeń.

29. **Uszkodzony przewód sieciowy powinien zostać wymieniony przez autoryzowany punkt serwisowy, samodzielna wymiana zagraża bezpieczeństwu użytkownika.**

30. **Zachować ten podręcznik.** Należy do niego systematycznie powracać i używać go do przeszkolenia innych osób, które mogą korzystać z tego narzędzia. Wypożyczając komuś narzędzie, należy dołączyć również ten podręcznik.

31. **Urządzenie należy obsługiwać od przodu panelu sterowania.**

32. **Gdy urządzenie pracuje, wiele części urządzenia może wpływać na wzrost temperatury.** Należy stosować odpowiednie środki ochrony osobistej, takie jak rękawice, aby uniknąć obrażeń ciała na skutek wysokiej temperatury.

33. **Przed zamontowaniem akumulatora przełącznik zasilania musi znajdować się w położeniu wyłączenia.**

PARAMETRY TECHNICZNE

Pojemność zbiornika powietrza	2 L
Dopływ powietrza	40 l/min
Ciśnienie powietrza	maks.8 bar
Manometr zbiornika	średnica 40 mm
Manometr regulacyjny	średnica 40 mm
Masa netto	5.2 kg
Środowisko pracy	+5~40 °C
Wilgotność	< 50 %
Wysokość	≤ 1000 m
Środowisko przechowywania	-25~+55 °C
Prąd znamionowy	6 A
Prędkość silnika	4600 rpm

INFORMACJE NA TEMAT SPRĘŻARKI POWIETRZA

Zobacz rysunek 1.

Aby bezpiecznie korzystać z urządzenia, należy w pełni zrozumieć informacje umieszczone na urządzeniu oraz w niniejszej instrukcji obsługi oraz posiadać niezbędną wiedzę na temat planowanej pracy do wykonania. Przed użyciem tego narzędzia należy zapoznać się z wszelkimi funkcjami oraz ich specyfiką w zakresie bezpieczeństwa **Uchwyt**

Sprężarka powietrza jest wyposażona w uchwyt ułatwiający transport urządzenia.

Válvula de drenagem

A válvula de drenagem do tanque serve para drenar a condensação e ajudar a prevenir a corrosão do tanque.

Pompa bezolejowa

Pompa bezolejowa ogranicza potrzebę konserwacji.

Pokrętło regulacji ciśnienia

Za pomocą pokrętła regulacji ciśnienia należy ustawić ilość powietrza przenoszonego przez wąż. Naciśnięcie pokrętła spowoduje zablokowanie go na miejscu. Zapobiega to poruszeniu pokrętła na skutek wibracji podczas pracy urządzenia.

Szybkoszłazka

Sprężarka powietrza posiada szybkoszłazkę 6,4 mm, która znajduje się z boku urządzenia.

Manometr regulacyjny

Aktualne ciśnienie linii jest wyświetlane na manometrze regulatora. To ciśnienie można ustawić za pomocą pokrętki regulacji ciśnienia.

Zawór bezpieczeństwa

Zawór bezpieczeństwa służy do automatycznej redukcji ciśnienia powietrza, jeśli ciśnienie w ciśnieniowym zbiorniku powietrza przekracza wartość maksymalną.

Manometr zbiornika

Manometr zbiornika wskazuje ciśnienie powietrza w zbiorniku.

Armagazamento vertical

O compressor de ar foi concebido para ser armazenado em segurança na posição horizontal ou vertical.

OBSŁUGA

CONECTAR A MANGUEIRA DE AR AO COMPRESSOR

1. Com a sua mão esquerda, empurre o conector rápido na direção da estrutura do compressor.
2. Instale firmemente a parte do conector rápido macho da mangueira de ar no conector rápido fêmea e liberte o conector rápido fêmea ao bloquear a mangueira no lugar.

Fig. 2

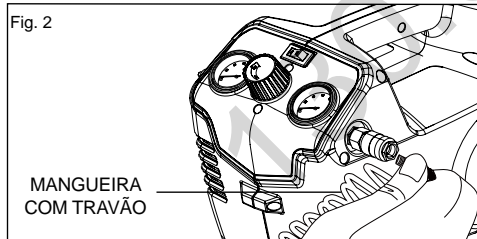

NOTA: Ao conectar ou desconectar a mangueira de ar, remova o ar do tanque.

OBSŁUGA

BATERIA (vendida separadamente)

IMPORTANTE! A bateria não está carregada quando é comprada. Antes de utilizar o compressor de ar pela primeira vez, coloque a bateria no carregador de bateria e deixe carregar. Certifique-se que lê todas as precauções de segurança e siga as instruções na secção Carregador de bateria. (vendido separadamente)

Para instalar (ver Figura 2).

1. Alinhe a lingueta (3) da bateria com a cavidade (4) na estrutura do compressor de ar. (vendida separadamente)
2. Segure com firmeza no compressor de ar (2).
3. Empurre a bateria na direção da pega até que a trava se bloqueie no lugar. (vendido separadamente)
4. Não utilize força ao inserir a bateria. Deve deslizar para a posição e fazer "clique". (vendida separadamente)

Para remover (ver Figura 2).

1. Empurre o botão da trava (1) da bateria para baixo e segure. (vendida separadamente)
2. Segure com firmeza no compressor de ar (2) e puxe a bateria para fora da estrutura. (vendida separadamente)

Nota: A bateria encaixa perfeitamente na pega para prevenir um desalojamento accidental. Pode precisar de um forte puxão para a remover. (vendida separadamente)

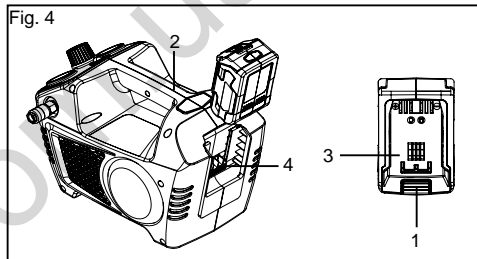

⚠ OSTRZEŻENIE

- Substitua a bateria ou o carregador de imediato caso o revestimento da bateria ou o cabo do carregador se danifiquem. (vendida separadamente)
- Verifique se o interruptor se encontra na posição OFF antes de inserir ou retirar a bateria. (vendida separadamente)
- Verifique se a bateria foi removida e se o interruptor está na posição OFF antes de inspecionar, ajustar ou realizar uma manutenção em qualquer parte do soprador.
- Leia, compreenda e siga as instruções que constam na secção intitulada o Procedimento de Carregamento.
- Jeśli wystąpi wyciek, wydobywający się elektrolit ma właściwości korozyjne i toksyczne. NIE dopuść do kontaktu elektrolitu z oczami lub skórą oraz nie dotykaj go. NIE wyrzucaj akumulatorów wraz z normalnymi odpadkami domowymi. Przed wyrzuceniem urządzenia należy wyjąć akumulator.

ARRANQUE

1. Antes de cada arranque, certifique-se de que o interruptor se encontra na posição OFF

2. Coloque o compressor de ar sobre uma superfície plana e nivelada.
3. Liberte a pressão do sistema. Opróżnić z wilgoci zbiornik sprężonego powietrza poprzez powolne otworenie zaworu spustowego zbiornika, przekręcając go w lewo. Assim que toda a humidade tenha sido drenada, feche o encaixe com firmeza.

NOTA: O tanque do ar não irá pressurizar enquanto a válvula de drenagem estiver aberta.

4. Rode o manípulo regulador de pressão totalmente no sentido contrário ao dos ponteiros do relógio para fechar o fluxo de ar da porta de saída de ar.
5. Conecte a mangueira de ar e os acessórios.

⚠ OSTRZEŻENIE

Demasiada pressão de ar representa um risco de explosão. Verifique a classificação de pressão máxima do fabricante para ferramentas de ar e acessórios. A pressão de saída do regulador nunca pode exceder a classificação de pressão máxima.

6. Insira a bateria no compressor de ar firmemente. (vendida separadamente)
7. Ligue o compressor para ON movendo o interruptor para a posição AUTO/ ON e deixe que a pressão do tanque se acumule. Assim que a pressão do ar tenha alcançado a pressão máxima predefinida (pressão "limite"), o aparelho desligar-se-á automaticamente.
8. Rode lentamente o manípulo regulador de pressão no sentido dos ponteiros do relógio para abrir o fluxo de ar da porta de saída de ar até que a pressão de saída desejada seja alcançada.

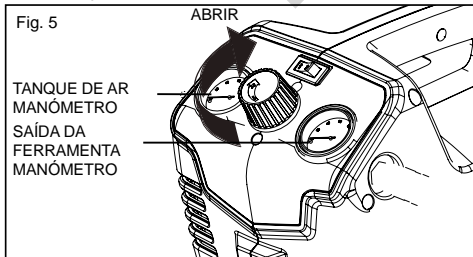

NOTA: O compressor de ar será reiniciado automaticamente quando a pressão no tanque de ar cair abaixo da pressão mínima predefinida (pressão "inicial").

⚠ NIEBEZPIECZEŃSTWO

Nie rozbierać zaworu zwrotnego, zaworów spustowych zbiornika lub zaworu bezpieczeństwa, gdy w zbiorniku znajduje się powietrze. W pierwszej kolejności należy odpowietrzyć zbiornik. Jeśli ciśnienie w zbiorniku nie zostanie zredukowane, może dojść do eksplozji i/lub poważnych obrażeń ciała.

⚠ OSTRZEŻENIE

Nie wolno dopuścić do tego, aby fakt zapoznania się z tym urządzeniem zmniejszył ostrożność operatora. Nigdy nie zapomnijcie, że wystarczy ułamek sekundy nieuwagi, aby doszło do poważnego zranienia.

⚠ OSTRZEŻENIE

Zawsze należy nosić okulary ochronne z bocznymi osłonami. W przeciwnym razie może dojść do odrzutu obcego ciała w kierunku oczu lub do innych poważnych obrażeń ciała.

⚠ OSTRZEŻENIE

Urządzenie posiada części takie jak łączniki migowe, gniazda itp., które mogą wytwarzać łuk elektryczny lub iskry i w związku z tym, jeśli urządzenie znajduje się w garażu, należy przechowywać je w pomieszczeniu lub zamknięciu przeznaczonym do tego celu lub powinno znajdować się 460 mm nad poziomem podłogi.

⚠ UWAGA

Nie używać w zapylnym lub inaczej zanieczyszczonym środowisku. Używanie sprężarki powietrznej w tego typu otoczeniu może spowodować uszkodzenie urządzenia.

ZASTOSOWANIE

Sprężarki powietrza są stosowane w różnorodnych systemach powietrznych. Węże, złączki, narzędzia pneumatyczne oraz akcesoria muszą być przystosowane do wydajności sprężarki. Dopuszcza się użytkowanie tego produktu w celach wymienionych poniżej:

- obsługa określonych narzędzi pneumatycznych
- obsługa akcesoriów pneumatycznych, takich jak dysze powietrza lub przyrządy pompujące
- obsługa pneumatycznych narzędzi natryskowych

AUTOWYŁ.

Ustawić włącznik zasilania w położeniu (I). Należy przełączyć włączny w położenie wyłączenia (O).

UWAGA: Gdy sprężarka znajduje się w położeniu trybu automatycznego (I) sprężarka powietrza włączy się automatycznie, gdy ciśnienie powietrza w zbiorniku spadnie poniżej krańcowej wartości ciśnienia. Zostanie ponownie wyłączone, gdy zostanie osiągnięte maksymalne ciśnienie.

RESETOWANIE SPRĘŻARKI POWIETRZNEJ

Jeśli natężenie prądu dostarczanego do sprężarki powietrza przekracza określone natężenie, sprężarka powietrza wyłączy się automatycznie.

1. Wyłączyć sprężarkę.
2. Aby urządzenie schłodziło się i aby zainicjować resetowanie.

UWAGA: Jeśli zadziała zabezpieczenie przeciążeniowe, należy odczekać 30 minut, aż silnik ostygnie.

3. Włączyć sprężarkę.

OSTRZEŻENIE

Nie wolno przekraczać wartości ciśnienia narzędzia, podanego przez producenta. W przypadku używania tej sprężarki jako urządzenia do pompowania, należy postępować zgodnie z wytycznymi dotyczącymi zapłonu, które zostały określone przez producenta urządzenia.

OSTRZEŻENIE

Przed zmianą narzędzia pneumatycznego lub odłączeniem węża od złącza powietrza, należy upewnić się, że przełącznik znajduje się w pozycji (O) i manometr wskazuje wartość zero bar. W przeciwnym razie może dojść do poważnych obrażeń ciała.

PODŁĄCZENIE/ODŁĄCZENIE WĘŻY OD SPRĘŻARKI POWIETRZA

W przypadku podłączania gwoździarki pneumatycznej lub innego narzędzia pneumatycznego, zawsze należy przestrzegać zaleceń producenta dotyczących zalecanej metody uruchomienia.

W przypadku podłączania/odłączania węża od sprężarki powietrza, należy wykonać poniższe czynności.

1. Należy upewnić się, że przełącznik automatyczny znajduje się w położeniu wyłączenia (O)

2. Należy sprawdzić, czy ciśnienie wylotowe wynosi zero bar, obracając pokrętkę regulatora całkowicie w lewo, aby zredukować ciśnienie powietrza na wylocie.

UWAGA: Obracanie pokrętki w prawo zwiększa ciśnienie na wylocie. Obracanie pokrętki w lewo redukuje ciśnienie powietrza na wylocie.

3. Przymocować wąż powietrzny do złącza z boku sprężarki.

4. Ustawić przełącznik zasilania w pozycji automatycznej (I).

5. Należy umożliwić urządzeniu osiągnięcie maks. ciśnienia, które jest podane na manometrze zbiornika.

6. Ustawić regulator w odpowiednim położeniu ciśnienia za pomocą pokrętki regulacji ciśnienia. Ciśnienie regulatora pojawi się na wskaźniku oznaczonym jako wylot.

Aby odłączyć spiralny wąż powietrzny:

1. Potwierdzić, że ciśnienie na wylocie wynosi zero bar.
2. W przypadku odłączania węża od szybkozłączki, zawsze należy pewnie trzymać niepodłączoną końcówkę węża.
3. Odciągnąć kołnierz zwalnający szybkozłączki.
4. Należy zdecydowanym ruchem odciągnąć mocowanie szybkozłączki, które jest zamocowane do szybkozłączki.
5. Podłączanie lub odłączanie narzędzi pneumatycznych od sprężarki.

UWAGA: Każde narzędzie jest inne. Przed rozpoczęciem pracy w pozycji siedzącej należy zapoznać się z instrukcjami producenta.

OSTRZEŻENIE

Ryzyko wybuchu. Nie ustawiać regulatora w taki sposób, aby ciśnienie wyjściowe było większe od oznaczonego maks. ciśnienia osprzęt oraz/lub napelnianego elementu. Nie używać z ciśnieniem przekraczającym 6.9 bar. W przeciwnym razie może dojść do poważnych obrażeń ciała.

OSTRZEŻENIE

Narzędzia pneumatyczne mogą wymagać większej ilości powietrza niż jest w stanie dostarczyć sprężarka. Zapoznać się z instrukcją narzędzia, aby uniknąć uszkodzenia narzędzia lub obrażeń ciała.

1. Podłączenie węży do sprężarki powietrza.
2. Sterować przepływem powietrza za pomocą pokrętki regulacji ciśnienia.

UWAGA: Zawsze należy wykorzystywać minimalne ciśnienie wymagane dla danego zastosowania.

Stosowanie wyższego ciśnienia niż jest wymagane spowoduje szybsze usuwanie ciśnienia ze zbiornika i częstsze załączanie urządzenia.

3. Po zakończeniu należy opróżnić zbiornik

OPRÓŻNIANIE ZBIORNIKA

1. Aby zabezpieczyć zbiornik przed korozją i nie dopuścić do zawilgocenia używanego powietrza, zbiornik powietrza sprężarki powinien być codziennie opróżniany.
2. Wyłączyć sprężarkę powietrza.
3. Pociągnąć pierścień zaworu bezpieczeństwa, aby zredukować ciśnienie, tak aby manometr wskazywał 1,4 bar.
4. Zwolnić pierścień.
5. Obracać zaworami spustowymi w lewo.

6. Przechylić zbiornik, aby usunąć wilgoć ze zbiornika do odpowiedniego zbiornika.

UWAGA: Kondensat to materiał szkodliwy i należy go utylizować zgodnie z lokalnymi przepisami.

7. Jeśli zawór spustowy jest zablokowany, należy zwolnić ciśnienie powietrza, wymontować i wyczyścić zawór i zamontować go na miejscu.

⚠️ OSTRZEŻENIE

Zamknąć serwisowaniem odłączyć sprężarkę powietrza i zredukować ciśnienie. Jeśli ciśnienie w zbiorniku nie zostanie zredukowane przed demontażem zaworu, może dojść do poważnych obrażeń ciała.

8. Obracać zaworem spustowym w prawo, aż będzie dobrze zamknięty.

SPRAWDZANIE ZAWORU BEZPIECZEŃSTWA

⚠️ NIEBEZPIECZEŃSTWO

Nie manipulować przy zaworze bezpieczeństwa. Poluzowane części tego urządzenia mogą uderzyć w użytkownika. W przeciwnym razie może dojść do śmierci lub poważnych obrażeń ciała.

Zawór bezpieczeństwa automatycznie zwolni ciśnienie, jeśli ciśnienie w ciśnieniowym zbiorniku powietrza przekroczy wartość maksymalną. Zawór należy sprawdzać codziennie przed użyciem. W tym celu należy pociągnąć pierścień ręką.

1. Włączyć sprężarkę powietrza i poczekać, aż zbiornik napelni się. Sprężarka wyłączy się, gdy ciśnienie osiągnie maksymalną ustawioną wartość.
2. Wyłączyć sprężarkę.
3. Pociągnąć pierścień zaworu bezpieczeństwa, aby zredukować ciśnienie od trzech do pięciu sekund.
4. Zwolnić pierścień. Zawór bezpieczeństwa musi zostać zresetowany i wstrzymać ciśnienie zanim całe sprężone powietrze zostanie usunięte ze zbiornika/zasobnika ciśnieniowego.
4. Ciągła utrata powietrza po wykonaniu powyższych czynności oznacza problem z zaworem bezpieczeństwa. Należy przerwać używanie i przed ponownym uruchomieniem sprężarki powietrza przeprowadzić czynności serwisowe.

⚠️ OSTRZEŻENIE

Jeśli występuje nieszczelność po zwolnieniu pierścienia lub zawór jest zablokowany i nie można go uruchomić za pomocą pierścienia, nie należy używać sprężarki powietrza aż do wymiany zaworu bezpieczeństwa. Używanie sprężarki powietrza w tym stanie może spowodować poważne obrażenia ciała.

⚠️ OSTRZEŻENIE

Do napraw używać wyłącznie identycznych zamienników. Użycie jakiegokolwiek innej części mogłoby spowodować zagrożenie lub też uszkodzić wasze narzędzie.

⚠️ OSTRZEŻENIE

Podczas wykonywania czynności konserwacyjnych zawsze należy nosić okulary ochronne. Jeśli wykonywanej pracy towarzyszy powstawanie pyłu, należy również stosować maskę przeciwpyłową.

⚠️ OSTRZEŻENIE

Przed czyszczeniem lub naprawą sprężarki powietrza zawsze należy zredukować ciśnienie i odłączyć urządzenie od źródła zasilania.

OGÓLNE CZYNNOŚCI KONSERWACYJNE

Nie stosować rozpuszczalników do czyszczenia elementów plastikowych. Większość plastików jest wrażliwa na rozmaite rozpuszczalniki dostępne w handlu i może ulec uszkodzeniu przez ich stosowanie. Używajcie czystej szmatki do usunięcia zabrudzeń, pyłu, oleju, smaru, itd. Ciągła utrata powietrza po wykonaniu powyższych czynności oznacza problem z zaworem bezpieczeństwa. Należy przerwać używanie i przed ponownym uruchomieniem sprężarki powietrza przeprowadzić czynności serwisowe. Jeśli występuje nieszczelność po zwolnieniu pierścienia lub zawór jest zablokowany i nie można go uruchomić za pomocą pierścienia, nie należy używać sprężarki powietrza aż do wymiany zaworu bezpieczeństwa. Używanie sprężarki powietrza w tym stanie może spowodować poważne obrażenia ciała.

⚠ OSTRZEŻENIE

Elementy plastikowe nigdy nie powinny być w kontakcie z płynem hamulcowym, benzyną, czy produktami na bazie ropy naftowej, przenikliwymi olejami itd. Substancje chemiczne mogą uszkodzić, osłabić lub zniszczyć tworzywo sztuczne, co może spowodować poważne obrażenia ciała. Elektronarzędzia używane na wyposażeniu z włókna szklanego, płytach gipsowych, płytach pokryciowych mają skłonności do szybszego zużywania się i przedwczesnych usterek. Wióry i opiłki z materiałów mają wpływ bardzo ścierający na części elektronarzędzi jak: koła zębate, szczotki, wyłączniki itd. W związku z tym nie zalecamy używania tego produktu do wydłużonej pracy z tymi materiałami. Jednak w przypadku wykonywania prac przy użyciu tych materiałów, bardzo ważne jest, aby wyczyścić produkt sprężonym powietrzem.

SMAROWANIE

Wszystkie łożyska w tym produkcie zostały nasmarowane odpowiednią ilością smaru o wysokiej jakości, który powinien zapewnić odpowiednie smarowanie tych części przez cały okres żywotności urządzenia. W wyniku czego, nie zachodzi potrzeba dodatkowego smarowania.

OCHRONA ŚRODOWISKA



Surowce należy oddawać do recyklingu zamiast wyrzucać je na śmieci. Z myślą o ochronie środowiska, narzędzie, akcesoria i opakowania powinny być sortowane.

SYMBOLS

SYMBOLS	
	Alarm bezpieczeństwa
	Zgodność CE
	Przed uruchomieniem produktu należy dokładnie przeczytać te instrukcje.
	Stosować środki ochrony słuchu
	Zawsze nosić okulary ochronne.
	Zawsze nosić okulary ochronne.
	Ryzyko obrażeń ciała. Nie kierować strumienia powietrza na ciało. Nie używać sprężonego powietrza do oddychania. Nie przenosić podczas malowania.
	Ryzyko pożaru lub eksplozji.
	Ryzyko wybuchu.
	Aby zmniejszyć ryzyko porażenia prądem elektrycznym, nie należy wystawiać tego urządzenia na działanie deszczu. Przechowywać wewnątrz pomieszczeń.
	Ryzyko porażenia prądem. Niebezpieczne napięcie.
	Gożąca powierzchnia: Ryzyko oparzenia - Nie dotykać!
	Zdalne uruchomienie: Urządzenie jest sterowane zdalnie i może uruchomić się bez ostrzeżenia.
	Zużyte produkty elektryczne nie powinny być utylizowane z odpadami domowymi. Prosimy poddawać recyklingowi w odpowiednich miejscach. Informacje o właściwych metodach recyklingu można uzyskać u władz lokalnych lub sprzedawcy.

PROBLEM	PRAWDOPODOBNA PRZYCZYNA	ROZWIĄZANIE
Silnik nie pracuje lub nie uruchamia się.	Źle zamontowany akumulator. (sprzedawane oddzielnie)	Wyjąć i ponownie zamontować akumulator. (sprzedawane oddzielnie)
	Przełącznik zasilania znajduje się w położeniu O (wł.).	Ustawić przełącznik zasilania w położeniu I (wł.).
	Akumulator wymaga naładowania. (sprzedawane oddzielnie)	Wyjąć akumulator i w pełni naładować oraz ładowarkę. (sprzedawane oddzielnie)
	Nastąpiło zadziałanie przeciążeniowego zabezpieczenia termicznego urządzenia.	Wyłączyć sprężarkę powietrza, odłączyć przewód zasilający i poczekać, aż silnik ostygnie.
	Przepalił się bezpiecznik lub zadziałał wyłącznik automatyczny.	Wymienić bezpiecznik lub zresetować wyłącznik automatyczny.
		Sprawdzić, czy bezpiecznik ma odpowiednią wartość prądową.
		Sprawdzić stan niskiego napięcia.
	Odłączyć wszelkie inne urządzenia od obwodu lub podłączyć sprężarkę do wyznaczonego obwodu.	
	Ciśnienie w zbiorniku powietrza przekracza limit nastawy czujnika ciśnienia.	Silnik uruchomi się automatycznie, gdy ciśnienie w zbiorniku spadnie poniżej ciśnienia włączenia.
	Zawór bezpieczeństwa jest zablokowany w pozycji otwartej.	Wyczyścić lub wymienić zawór bezpieczeństwa.
Połączenia elektryczne są luźne.	Przekazać sprężarkę do serwisowania wykwalifikowanemu specjalście.	
Uszkodzony silnik, kondensator lub zawór bezpieczeństwa.	Przekazać sprężarkę do serwisowania wykwalifikowanemu specjalście.	
Silnik pracuje w sposób ciągły, gdy przełącznik zasilania znajduje się w położeniu I (wł.).	Czujnik ciśnienia nie wyłącza się, gdy sprężarka powietrza osiągnie ciśnienie wyłączenia i uruchomi się zawór bezpieczeństwa.	Ustawić przełącznik zasilania w położeniu O (wł.). Jeśli silnik nie wyłączy się, odłączyć sprężarkę powietrza. Jeśli czujnik ciśnienia jest uszkodzony, należy go wymienić.
	Zbyt mała pojemność sprężarki.	Sprawdzić wymagania dotyczące powietrza używanego urządzenia. Jeśli jest ono wyższe od wartości SCFM (standardowa stopa sześcienna na minutę, patrz str. 2) oraz od ciśnienia dostarczanego przez sprężarkę, wymagana jest sprężarka o większej pojemności. Większość akcesoriów ma 25% rzeczywistej wartości SCFM przy pracy ciągłej.

PROBLEM	PRAWDOPODOBNA PRZYCZYNA	ROZWIĄZANIE
Regulator nie reguluje ciśnienia.	Regulator lub jego wewnętrzne części są brudne lub uszkodzone.	Wymienić regulator.
Ciśnienie jest niskie lub występuje za mało powietrza.	Nieszczelność na jednym z połączeń.	Sprawdzić połączenia za pomocą wody z mydłem. Dokręcić lub uszczelnić nieszczelne połączenia (nanieść taśmę hydrauliczną na gwinty). Nie dokręcać za mocno.
	Zawór spustowy zbiornika jest otwarty.	Zamknąć zawór spustowy.
	Ograniczony dopływ powietrza.	Wyczyścić otwory wentylacyjne na obudowie silnika.
	Wydłużone, nadmierne używanie powietrza.	Zmniejszyć ilość używanego powietrza.
	Dziura w wężu powietrznym.	Sprawdzić wąż powietrzny i wymienić go w razie potrzeby.
	Zbiornik jest nieszczelny.	Wymienić natychmiast zbiornik. Nie należy próbować go naprawiać.
Powietrze wylotowe jest wilgotne.	Zawór jest nieszczelny.	Sprawdzić, czy nie ma zużytych części i w razie potrzeby wymienić je.
	W zbiorniku powietrza występuje kondensacja z powodu wysokiego poziomu wilgotności atmosferycznej lub w związku z tym, że sprężarka powietrza nie pracuje wystarczająco długo.	Opróżnić zbiornik powietrza po każdym użyciu. Zbiornik powietrza należy opróżniać częściej przy wilgotnej pogodzie i należy stosować filtr linii powietrza.
Sprężarka przegrzewa się.	Niewystarczająca wentylacja.	Umieścić sprężarkę w suchym i chłodnym miejscu z odpowiednią cyrkulacją powietrza.
	Brudne powierzchnie chłodzenia.	Wyczyścić dokładnie wszystkie powierzchnie chłodzenia na pompie i silniku.
	Zawór jest nieszczelny.	Wymienić zużyte części i zamontować części przy użyciu nowej taśmy teflonowej.

ОПИСАНИЕ

1. РУЧКА РЕГУЛИРОВКИ ДАВЛЕНИЯ НА ВЫХОДЕ
2. ПРЕДОХРАНИТЕЛЬНЫЙ КЛАПАН
3. МАНОМЕТР ДАВЛЕНИЯ В ВОЗДУХОСБОРНИКЕ
4. МАНОМЕТР ДАВЛЕНИЯ НА ВЫХОДЕ
5. ГНЕЗДОВОЙ БЫСТРЫЙ РАЗЪЕМ
6. АВТОМАТИЧЕСКИЙ ВЫКЛЮЧАТЕЛЬ
7. ЛИТИЙ-ИОННАЯ БАТАРЕЯ 40 В (приобретается отдельно)
8. ВОЗДУХОСБОРНИК
9. КРАН СЛИВА КОНДЕНСАТА ИЗ ВОЗДУХОСБОРНИКА
10. ЗАРЯДНОЕ УСТРОЙСТВО (приобретается отдельно)

ОБЩИЕ ПРАВИЛА ТЕХНИКИ БЕЗОПАСНОСТИ

▲ ОСТОРОЖНО

Прочитайте таблички на инструменте и руководство по эксплуатации и усвойте их содержание. Невыполнение этого указания может привести к серьезному травмированию или даже смертельному исходу.

Сохраните данные инструкции.

1. БЕЗОПАСНОСТЬ НА РАБОЧЕМ МЕСТЕ

- a. Рабочий участок должен быть свободным и хорошо освещенным. Загромождение различных участков и верстаков может стать причиной несчастного случая. Необходимо очистить пол от воска и пыли, чтобы он не был скользким.
- b. Не используйте электроинструменты во взрывоопасной среде, например, при наличии легковоспламеняющихся жидкостей, газов или пыли. В электрических устройствах могут образовываться искры, что может привести к воспламенению пыли или газа.
- c. Во время работы инструментов не позволяйте приближаться посторонним лицам и детям.
- d. В электрических устройствах могут образовываться искры, что может привести к воспламенению пыли или газа. Во время работы инструментов не позволяйте приближаться посторонним лицам и детям. Отвлечение на посторонних лиц может привести к потере контроля во время

эксплуатации агрегата.

- e. Установите компрессор на открытом участке на расстоянии не менее 600 мм от стены или иного объекта, который мог бы помешать поступлению свежего воздуха в вентиляционные отверстия.
- #### 2. ЭЛЕКТРОБЕЗОПАСНОСТЬ
- a. Не допускайте контакта с поверхностью заземленных предметов, например трубопроводов, радиаторов, кухонных плит и холодильных установок. Если тело человека заземлено, увеличивается опасность поражения электрическим током.
 - b. Не оставляйте электроинструменты под дождем или в условиях повышенной влажности. Попавшая внутрь электроинструмента вода увеличивает опасность поражения электрическим током.
 - c. Не допускайте неправильного обращения с кабелем. Никогда не беритесь за кабель для того, чтобы таким образом переместить инструмент с места на место или вытянуть вилку из розетки. Не раскладываете кабель вблизи источников тепла, масла, острых предметов или подвижных элементов. Незамедлительно замените поврежденный кабель. Использование поврежденного кабеля повышает опасность поражения электрическим током.
 - d. При работе с электроинструментом вне помещения используйте удлинительный кабель для наружных работ с маркировкой «W-A» или «W». Этот кабель предназначен для наружного применения, он снижает опасность поражения электрическим током.
- #### 3. ЛИЧНАЯ БЕЗОПАСНОСТЬ
- a. Используйте средства защиты. Всегда надевайте защитные очки. При определенных обстоятельствах необходимо надевать пылезащитную маску, нескользкую защитную обувь, шлем-каска или использовать средства защиты органов слуха.
 - b. Помимо использования средств защиты органов слуха всегда надевайте защитные очки с боковыми щитками. При несоблюдении этого правила техники безопасности возможен риск попадания в глаза посторонних предметов и получения других тяжелых травм.

- c. Работодатель и/или пользователь должны проследить, чтобы работающие всегда носили надлежащие защитные очки.
 - d. Рекомендуем использовать защитную маску с широким обзором, которая надевается поверх очков, или стандартные защитные очки с боковыми щитками, обеспечивающие защиту от разлетающихся частиц как спереди, так и сбоку.
 - e. Перед началом использования убедитесь в совместимости всех принадлежностей.
 - f. Перед использованием прочитайте руководства по эксплуатации всех принадлежностей и пневматических инструментов и усвойте их содержание.
 - g. При работе в ряде случаев может потребоваться использовать дополнительные средства защиты. Например, уровень шума в рабочей зоне может привести к нарушению слуха. Работодатель и пользователь должны проследить, чтобы были предоставлены все необходимые средства защиты органов слуха, которыми должны пользоваться оператор и другие лица в рабочей зоне. При работе в определенных условиях необходимо надевать защитные головные уборы.
 - h. Будьте внимательны при работе с устройством и руководствуйтесь здравым смыслом. Не используйте агрегат в случае усталости или после принятия наркотиков, алкоголя или медицинских препаратов. Малейшая невнимательность при работе с электроинструментом может привести к серьезной травме.
 - i. Одевайтесь соответствующим образом. Не надевайте одежду свободного покроя и украшения. Прикрывайте длинные волосы. Не допускайте попадания волос, предметов одежды и перчаток в движущиеся части. Свободная одежда, украшения и длинные волосы могут попасть в движущиеся части.
 - j. Не прикладывайте чрезмерных усилий. Старайтесь сохранять устойчивое и подыскивайте твердую опору. Устойчивое положение и твердая опора позволяют лучше управлять инструментом в непредвиденных ситуациях.
 - k. Запрещается использовать агрегат, находясь на лестнице или другой неустойчивой опоре. Устойчивое положение на твердой поверхности обеспечивает хорошее управление устройством в непредвиденных ситуациях.
 - l. В возрасте 8 лет и старше, а также лицами с ограниченными физическими, сенсорными или умственными способностями или с недостатком опыта и знаний, если они надлежащим образом проинструктированы по вопросам безопасного использования устройства, понимают опасность и находятся под контролем. Детям запрещается играть с устройством. Не допускается выполнение очистки и обслуживания детьми без наблюдения взрослых.
- 4. ИСПОЛЬЗОВАНИЕ И УХОД**
- a. Запрещается устанавливать давление, превышающее номинальное значение давления для любого компонента системы.
 - b. Предохраняйте линии подачи материала и воздуха от повреждения и проколов. Не допускайте соприкосновения шланга и кабеля питания с острыми предметами, укладки их на мокром полу и попадания на них пролитых химических веществ, масла или растворителей.
 - c. Перед каждым использованием проверяйте закрепление и степень износа шлангов, при необходимости затягивая ослабшие соединения. Запрещается использовать шланги в случае обнаружения в них дефектов.
 - d. Приобретите новый шланг или обратитесь в авторизованный сервисный центр для его проверки или ремонта.
 - e. Медленно уменьшите давление во всей системе. Вылетающие пыль и мусор могут привести к травмированию.
 - f. Храните неиспользуемые инструменты вдали от детей и других необученных лиц. Использование инструментов лицами, не обученными работе с ними, может стать причиной создания опасных ситуаций.
 - g. Заботливо обращайтесь с инструментами. Следуйте инструкциям по техническому обслуживанию. При надлежащем техническом обслуживании инструментом ими легче управлять.
 - h. Проверьте инструмент на предмет наличия перекоса или заклинивания движущихся частей, дефектов компонентов или наличия иных условий, которые могут отразиться на его работе. При повреждении изделия перед его дальнейшим использованием следует выполнить техническое обслуживание.
 - i. Большое количество несчастных случаев происходит из-за ненадлежащего технического обслуживания изделий.
 - j. Никогда не направляйте какой-либо инструмент на себя или других людей.
 - k. Содержите поверхность компрессора в сухом, чистом виде, очищайте ее от масла и смазки. Для чистки устройства используйте протирочную тряпку. Запрещается использовать для чистки устройства тормозные жидкости, бензин, нефтепродукты и активные растворители. Следуйте этому указанию, чтобы уменьшить опасность повреждения пластмассового покрытия корпуса.

5. ОБСЛУЖИВАНИЕ

- a. Техническое обслуживание агрегата должно выполняться только квалифицированным персоналом по ремонту. Ремонт или техническое обслуживание, выполненные неквалифицированным персоналом, могут привести к травмированию работающего специалиста.
- b. Отсоедините агрегат от источника питания, откройте спускной клапан, чтобы сбросить давление в ресивере, и спустите воду, дайте воздушному компрессору остыть, прежде чем производить техническое обслуживание. После отключения компрессора полностью поверните ручку регулятора давления против часовой стрелки.
- c. При проведении текущего ремонта используйте только идентичные запчасти. Следуйте инструкциям, приведенным в разделе по техническому обслуживанию данного руководства. Использование неразрешенных деталей или несоблюдение инструкций по техническому обслуживанию может создать опасность травмирования.

ОСОБЫЕ ПРАВИЛА БЕЗОПАСНОСТИ

1. Хорошенько ознакомьтесь с компрессором. Внимательно прочитайте руководство по эксплуатации. Ознакомьтесь со всеми случаями применения изделия и ограничениями в его применении, а также со списком потенциально опасных ситуаций, которые могут возникнуть при работе с ним. Таким образом, можно избежать удара током, пожара и тяжелых травм.
2. По завершении рабочего дня обязательно сливайте жидкость из ресивера. Если агрегат какое-то время не используется, спускной клапан лучше оставить открытым до последующего использования агрегата. Это позволит полностью удалить влагу и предотвратит коррозию внутри ресивера.
3. Опасность возгорания или взрыва. Запрещается производить распыление легковоспламеняющихся жидкостей в замкнутом пространстве. Зона распыления должна хорошо вентилироваться. Запрещается курить во время распыления краски или производить распыление при образовании в непосредственной близости искр или наличии пламени. Устанавливайте компрессоры как можно дальше от зоны распыления, на расстоянии не менее чем 4,6 м от зоны распыления и взрывоопасных испарений.
4. Опасность взрыва. Запрещается устанавливать давление на выходе, превышающее указанное максимальное значение давления подключенного и/или наполняемого устройства. Не устанавливайте давление выше 8 бар.
5. Периодически пользуйтесь воздушным манометром, наполняя устройство для проверки давления воздуха.
6. Агрегат подключается к защитному устройству цепи (предохранителю или автоматическому выключателю). Защитное устройство должно работать с током 10 А, а пользователь должен провести необходимое испытание в соответствии со статьей 18.2.2 стандарта EN 60204-1:2006 для проверки пригодности защитного устройства к использованию.
7. В целях снижения опасности поражения электрическим током не оставляйте агрегат под дождем (не допускайте попадания на него и внутрь него воды) и защищайте от воздействия пыли; хранить его следует в помещении.
8. Ежегодно проверяйте ресивер на наличие ржавчины, микроотверстий и иных дефектов, которые в конечном итоге могут привести к его выходу из строя. Запрещается сверлить отверстия в ресивере или прожигать их с помощью сварки.
9. Проследите, чтобы шланг нигде не был зажат или сдавлен. Запутавшиеся шланги могут привести к потере равновесия и устойчивости во время работы, и тогда на них можно наступить, что приведет к их повреждению.
10. Используйте компрессор только по назначению. Запрещается вносить изменения в оригинальную конструкцию агрегата или модифицировать ее.
11. Всегда помните о том, что неправильное использование или ненадлежащее обслуживание данного агрегата может привести к травмированию не только самого оператора, но и окружающих лиц.
12. Никогда не наступайте и не вставайте на рабочее сиденье. Избегайте травм!
13. Никогда не оставляйте инструмент без присмотра с подсоединенным витым воздушным шлангом.
14. Запрещается использовать агрегат, если на нем нет разборчивой предупредительной наклейки.
15. Запрещается использовать инструмент или шланг, если у них обнаружена утечка воздуха или они не работают надлежащим образом.
16. Перед выполнением регулировки, текущего

- ремонта агрегата или в тех случаях, когда он не используется, всегда отключайте подачу воздуха и электропитания.
17. Запрещается тянуть за шланг для перемещения компрессора с места на место.
 18. Потребление воздуха пневматическим инструментом может превышать количество воздуха, вырабатываемое компрессором.
 19. Помимо правил техники безопасности, указанных для работы с компрессором, необходимо также всегда выполнять все правила техники безопасности, указанные изготовителем пневматического устройства. Избегайте травм!
 20. Никогда не направляйте струю сжатого воздуха на людей или животных. Ни в коем случае не выдувайте пыль и грязь на себя или других лиц. Соблюдение этого указания поможет предотвратить получение тяжелых телесных повреждений.
 21. Запрещается использовать компрессор для распыления химических веществ. В результате вдыхания токсичных газов может произойти серьезное повреждение легких. В условиях повышенной запыленности и при распылении краски может потребоваться использовать респиратор. Запрещается перемещать агрегат во время окрашивания.
 22. Регулярно проверяйте кабель и шланги агрегата и в случае их повреждения обратитесь в ближайший авторизованный сервисный центр для выполнения ремонта. Всегда следите за положением сетевого шнура. Избегайте ударов током!
 23. Проверяйте поврежденные детали. Перед дальнейшим использованием компрессора или пневматического инструмента тщательно проверьте правильность работы и функциональную работоспособность поврежденных защитных приспособлений и других компонентов.
 24. Проверьте регулировку и сочленение движущихся частей, целостность деталей, крепление, и другие факторы, которые могут отразиться на работе устройства. Защитный кожух или любая другая деталь должны быть отремонтированы в Центре технического обслуживания Ryobi. Избегайте ударов током, пожара и тяжелых травм.
 25. В этом агрегате используются детали, например выключатели, розетки и т.п., имеющие тенденцию образовывать дуговые разряды и искры, поэтому при размещении в гараже он должен находиться в помещении или корпусе, которые предназначены для этой цели, или размещаться над полом на высоте не менее 460 мм.
 26. Никогда не помещайте на хранение инструменты с подсоединенным воздушным подающим шлангом. При хранении инструмента с подсоединенной линией подачи воздуха может произойти непредвиденное возгорание и в результате этого серьезное травмирование.
 27. Предохраняйте легкие. При пыльных работах также пользуйтесь защитным забралом и респиратором. Избегайте травм!
 28. Запрещается создавать в витом воздушном шланге давление, превышающее номинальное значение. Избегайте травм!
 29. Если кабель питания поврежден, во избежание опасности его должен заменить либо сам производитель, либо специалист авторизованного сервисного центра.
 30. Сохраните данные инструкции. Чаще обращайтесь к ним и используйте для инструктажа других возможных пользователей инструмента. Если вы временно передаете кому-либо данный инструмент, передайте вместе с ним и данные инструкции.
 31. Управление компрессором осуществляется с передней стороны пульта управления.
 32. Во время работы агрегата многие его детали могут сильно нагреваться. Используйте необходимые индивидуальные средства защиты, например перчатки, чтобы предотвратить травмирование вследствие высокой температуры.
 33. Выключатель питания не выключен перед извлечением батареи. При установке батареи на место, устройство неожиданно запускается. Перед установкой батареи на место необходимо, чтобы устройство было выключено.

ТЕХНИЧЕСКИЕ ХАРАКТЕРИСТИКИ

Емкость ресивера	2 L
Подача воздуха	40 л/мин
Давление воздуха макс.	8 бар
Манометр ресивера	диаметр 40 мм
Регулирующий манометр	диаметр 40 мм
Вес нетто	5,2 kg
Рабочие условия	+5~+40 °С
Влажность	< 50 %
Высота над уровнем моря	≤ 1000 m
Температура хранения	-25~+55 °С
Номинальный ток	6 А
Минимальный частота вращения двигателя	4600 об/мин.

ХОРОШЕНЬКО ОЗНАКОМЬТЕСЬ С КОМПРЕССОРОМ

См. рис. 1.

Безопасное использование данного устройства требует понимания информации, приведенной на нем самом и в данном руководстве по эксплуатации, а также знания выполняемой работы. Перед использованием данного устройства ознакомьтесь со всеми режимами работы и требованиями техники безопасности.

Ручка для транспортировки

В компрессоре есть специальная ручка, облегчающая его транспортировку.

Насос, работающий без смазки

Насос, работающий без смазки, позволяет снизить затраты на техническое обслуживание.

Ручка регулировки давления

С помощью ручки регулировки давления настройте поток воздуха, проходящий через шланг.

Ручка регулятора давления

Используйте ручку регулятора давления для регулировки объема воздуха, подаваемого по шлангу. При нажатии ручки вниз происходит ее фиксация. Это предотвратит смещение ручки в результате вибрации во время использования.

Быстросменная муфта

В компрессоре имеется быстросменная муфта диаметром 6,4 мм, расположенная сбоку агрегата.

Регулирующий манометр

Манометр регулятора показывает текущее значение давления в линии. Это давление можно отрегулировать вращением ручки регулятора давления.

Предохранительный клапан

Предохранительный клапан предназначен для автоматического сброса воздуха, если давление в ресивере превысит предварительно установленное максимальное значение.

МАНОМЕТР ДАВЛЕНИЯ В ВОЗДУХОСБОРНИКЕ

Данный манометр показывает давление воздуха в воздухохоборнике.

Хранение в вертикальном положении

Конструкция воздушного компрессора позволяет безопасно хранить устройство в горизонтальном или вертикальном положении.

ЭКСПЛУАТАЦИЯ

ПОДКЛЮЧЕНИЕ ШЛАНГА К КОМПРЕССОРУ

- 1.левой рукой толкните быстрый разъем к корпусу компрессора.
- 2.плотно вставьте штыревую часть быстрого разъема на воздушном шланге в гнездо быстрого разъема и защелкните гнездо, чтобы надежно закрепить шланг.

Fig. 2

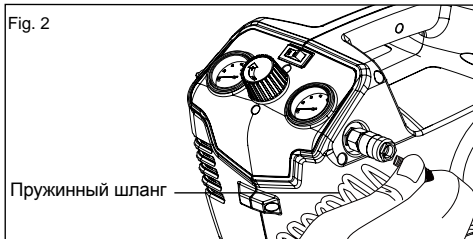

Пружинный шланг

ПРИМЕЧАНИЕ. При подключении или отключении воздушного шланга удаляйте воздух из воздухохоборника.

ЭКСПЛУАТАЦИЯ

БАТАРЕЯ (приобретается отдельно)

ВАЖНО! Сразу после покупки батарея не заряжена. Перед первым использованием воздушного компрессора установите батарею в зарядное устройство и зарядите. Обязательно прочитайте

все правила техники безопасности и следуйте инструкциям, приведенным в разделе «Зарядное устройство батареи» (приобретается отдельно).

Порядок установки (см. рис. 2)

1. Совместите выступ (3) батареи с углублением (4) в корпусе воздушного компрессора (приобретается отдельно).
2. Крепко держите компрессор (2).
3. Вставьте батарею в соответствующий отсек до щелчка (приобретается отдельно).
4. Не применяйте силу при установке батареи. Она должна аккуратно встать на место со щелчком (приобретается отдельно).

Порядок извлечения (см. рис. 2)

1. Нажмите и удерживайте кнопку защелки (1) на батарее (приобретается отдельно).
2. Крепко держите компрессор (2) и вытяните батарею из отсека (приобретается отдельно).

Примечание. Батарея плотно входит в батарейный отсек, чтобы не допустить ее случайного выпадения. Возможно, надо будет сильно потянуть, чтобы извлечь батарею (приобретается отдельно).

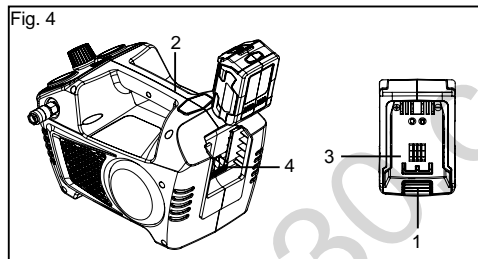

⚠ ОСТОРОЖНО

- Немедленно замените батарею или зарядное устройство, если корпус батареи или шнур зарядного устройства повреждены (приобретается отдельно).
- Убедитесь, что выключатель находится в положении ВЫКЛ. перед установкой или извлечением батареи (приобретается отдельно).
- Убедитесь, что батарея извлечена, а выключатель находится в положении ВЫКЛ. перед проверкой, регулировкой или техобслуживанием какой-либо части компрессора.
- Прочтите, уясните и соблюдайте инструкции, содержащиеся в разделе «Процедура зарядки».
- Если возникает утечка, вытекающий электролит является коррозионным и токсичным. НЕ допускайте попадания электролита в глаза, на кожу или в рот. НЕ выбрасывайте такие батареи вместе с обычным бытовым мусором. Батарею необходимо извлечь из устройства перед ее утилизацией.

ПУСК

1. Перед каждым пуском убедитесь, что выключатель питания находится в положении ВЫКЛ.

2. Установите воздушный компрессор на ровную горизонтальную поверхность.
3. Сбросьте давление из системы. Слейте влагу из воздухохранича, медленно открывая сливную кран конденсата поворотом против часовой стрелки. После того, как вся влага стечет, плотно закройте кран.

ПРИМЕЧАНИЕ. Давление в воздухохраниче не будет повышаться, если сливной кран открыт.

4. Поверните ручку регулятора давления против часовой стрелки, чтобы закрыть поток воздуха из воздухоотвода.
5. Прикрепите шланг подачи воздуха и другие принадлежности

⚠ ОСТОРОЖНО

Слишком высокое давление воздуха вызывает опасность разрыва. Проверьте максимальное номинальное давление, указанное производителем для пневматических инструментов и их принадлежностей. Давление на выходе регулятора не должно превышать максимальное номинальное давление.

6. Плотно вставьте батарею в воздушный компрессор (приобретается отдельно).
7. Включите компрессор, установив выключатель в положение АВТО/ВКЛ и дождитесь повышения давления в воздухохраниче. Как только давление воздуха достигнет максимального установленного значения (давления отключения), нагнетание автоматически выключается.
8. Медленно поверните ручку регулятора давления по часовой стрелке, чтобы открыть поток воздуха из воздухоотвода для достижения необходимого давления на выходе.

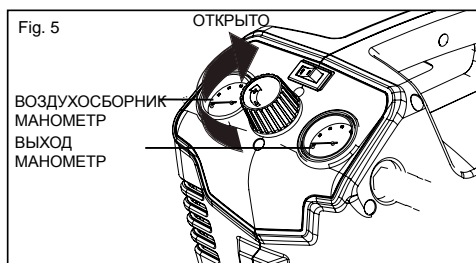

ПРИМЕЧАНИЕ. Воздушный компрессор автоматически запустится после того, как давление в воздухохраниче опустится ниже минимального заданного значения (давления включения).

⚠ ОПАСНО

Запрещается разбирать предохранительный клапан, спускные клапаны ресивера или предохранительный перепускной клапан с воздухом в ресивере – опасность утечки из ресивера. Если не сбросить давление в ресивере, это может привести к взрыву и/или серьезному травмированию.

⚠ ОСТОРОЖНО

Будьте внимательны при работе с устройством, даже если хорошо знакомы с ним. Помните, что достаточно секунды невнимания, чтобы получить тяжелую травму.

⚠ ОСТОРОЖНО

Всегда надевайте защитные очки с боковыми щитками. При несоблюдении этого правила техники безопасности возможен риск попадания в глаза посторонних предметов и получения других тяжелых травм.

⚠ ОСТОРОЖНО

В этом агрегате используются детали, например выключатели, розетки и т.п., имеющие тенденцию образовывать дуговые разряды и искры, поэтому при размещении в гараже он должен находиться в помещении или корпусе, которые предназначены для этой цели, или размещаться над полом на высоте не менее 460 мм.

⚠ ОСТОРОЖНО

Запрещается подсоединять какие-либо инструменты к открытому концу шланга до завершения подготовки к вводу в эксплуатацию. В случае преждевременного подсоединения устройства существует опасность его случайного включения и серьезного травмирования.

⚠ ВНИМАНИЕ

Запрещается использовать агрегат в условиях повышенной запыленности или загрязнения. Использование компрессора в таких условиях может привести к его повреждению.

ОБЛАСТЬ ПРИМЕНЕНИЯ

Компрессоры используются в целом ряде воздушных систем. Сравните характеристики шлангов, разъемов, пневматических инструментов и принадлежностей с характеристиками компрессора.

Вы можете использовать данное изделие для следующих назначений:

- управление некоторыми пневматическими устройствами
- управление такими пневматическими приспособлениями, как сопла и нагнетательные насосы
- управление пневматическими устройствами для распыления краски

АВТО/ВЫКЛ.

Подсоедините компрессор к источнику питания. установите выключатель питания в положение выключения (O).

ПРИМЕЧАНИЕ: Когда выключатель компрессора находится в положении автоматической работы (I), компрессор автоматически включится снова, если давление воздуха в ресивере опустится ниже предварительно установленного предельного значения. Он снова выключится, когда будет достигнуто максимальное давление.

ПЕРЕЗАПУСК КОМПРЕССОРА

Если сила тока, подаваемого на компрессор, превысит установленное значение, он автоматически отключится.

1. Выключите компрессор.
2. чтобы дать агрегату остыть и произвести сброс параметров.

ПРИМЕЧАНИЕ: Если сработало устройство защиты от перегрузки, дайте двигателю остыть в течение 30 минут.

3. Включите компрессор.

⚠ ОСТОРОЖНО

Не допускайте превышения номинального давления инструмента, предписанного изготовителем.

При использовании компрессора в качестве приспособления для нагнетания воздуха всегда следуйте рекомендациям по максимальному нагнетанию, приведенным изготовителем наполняемого устройства.

⚠ ОСТОРОЖНО

Перед заменой пневматического инструмента или отсоединением шланга от штуцера воздушной линии убедитесь, что выключатель установлен в положение выключения (O), а стрелка манометра стоит на нуле. Невыполнение данного требования может привести к получению серьезной травмы.

ПОДСОЕДИНЕНИЕ ШЛАНГОВ К КОМПРЕССОРУ/ ОТСОЕДИНЕНИЕ ШЛАНГОВ ОТ КОМПРЕССОРА

При подключении пневматического гвоздезабивного устройства или иного пневматического инструмента всегда выполняйте рекомендованную изготовителем процедуру запуска.

Подключение шланга к компрессору или отсоединение

шланга от него всегда производится следующим образом.

1. Убедитесь, что выключатель установлен в положение выключения (O).
2. Повернув ручку регулятора против часовой стрелки, полностью сбросьте давление на выходе, при этом стрелка манометра должна указывать на ноль.

ПРИМЕЧАНИЕ: При вращении ручки по часовой стрелке давление воздуха на выходе увеличивается. При вращении против часовой стрелки давление воздуха на выходе уменьшается.

3. Подсоедините витой воздушный шланг к муфте с боковой стороны компрессора.
4. Поверните выключатель в положение автоматической работы (I).
5. Дайте компрессору установить максимальное давление (определяется по манометру ресивера).
6. Вращением ручки регулятора давления установите нужное значение давления. Давление регулятора отображается на манометре и представляет собой значение на выходе.

Для отсоединения витого воздушного шланга:

1. Убедитесь, что давление на выходе сброшено на ноль.
2. При отсоединении шланга от быстросменной муфты диаметром всегда крепко держите отсоединяемый конец шланга.
3. Оттяните назад отпускающую втулку быстросменной муфты диаметром.
4. Крепко взявшись рукой, стяните быстросоединяемый воздушный фитинг, надетый на быстросменную муфту.
5. Подсоединение и отсоединение пневматических инструментов.

ПРИМЕЧАНИЕ: Каждый инструмент имеет свои особенности. Перед использованием инструмента в установленном положении прочитайте инструкции изготовителя.

⚠ ОСТОРОЖНО

Опасность взрыва. Запрещается устанавливать давление на выходе, превышающее указанное максимальное значение давления подключенного и/или наполняемого устройства. Не устанавливайте давление выше 6.9 бар. Пренебрежение данным предупреждением может привести к серьезному травмированию.

⚠ ОСТОРОЖНО

Потребление воздуха пневматическими устройствами может превышать количество воздуха, вырабатываемое компрессором. Сверьтесь с данными, приведенными в руководстве пользователя, чтобы предотвратить повреждение инструмента и травмирование оператора.

1. Подсоедините шланги к компрессору.
2. Поворотом ручки регулятора давления отрегулируйте расход воздуха.
ПРИМЕЧАНИЕ: Во время работы всегда устанавливайте минимальное давление. Если давление будет превышать необходимое значение, потребуются чаще откачивать воздух из ресивера, что увеличит частоту включений агрегата.
3. По завершении работы всегда опорожняйте ресивер и вынимайте вилку кабеля агрегата из розетки. Никогда не оставляйте агрегат подключенным и/или работающим без присмотра.

ОПОРОЖНЕНИЕ РЕСИВЕРА

1. Для предотвращения коррозии ресивера и удаления влаги из используемого воздуха необходимо ежедневно опорожнять его.
2. Отключите компрессор.
3. Потяните кольцо предохранительного клапана, чтобы спустить воздух, пока манометр давления не будет показывать 1,4 бар.
4. Отпустите кольцо.
5. Поверните спускные клапаны против часовой стрелки.
6. Наклоните ресивер, чтобы слить из него остатки воды в подходящий контейнер.

ПРИМЕЧАНИЕ: Конденсат является загрязняющим веществом и должен быть утилизирован в соответствии с местными предписаниями.

7. Если спускной клапан засорен, полностью сбросьте давление воздуха, снимите клапан, почистите его и снова установите на место.

▲ ОСТОРОЖНО

Выньте вилку кабеля компрессора из розетки и перед выполнением обслуживания выпустите весь воздух из ресивера. Попытка удалить клапан без предварительного сброса давления в ресивере может привести к серьезному травмированию.

8. Поверните спускной клапан по часовой стрелке, чтобы он плотно закрылся.

ПРОВЕРКА ПРЕДОХРАНИТЕЛЬНОГО КЛАПАНА

▲ ОПАСНО

Запрещается производить какие-либо манипуляции с предохранительным клапаном. В случае отсоединения от него какой-либо детали и нанесения удара может произойти травмирование. Пренебрежение данным предупреждением может привести к серьезному травмированию или даже смертельному исходу.

Предохранительный клапан автоматически сбросит воздух, если давление в ресивере превысит предварительно установленное максимальное значение. Перед каждым использованием необходимо проверять клапан, потянув кольцо рукой.

1. Включите компрессор и наполните ресивер. Компрессор отключится, когда давление достигнет предварительно установленного максимального значения.
2. Выключите компрессор.
3. Потяните кольцо предохранительного клапана, чтобы в течение 3-5 секунд спустить воздух и дать выйти сжатому воздуху. Отпустите кольцо. Предохранительный перепускной клапан должен сбрасывать и поддерживать давление, прежде чем весь сжатый воздух будет удален из ресивера/резервуара высокого давления.

4. Если после выполнения указанных выше шагов наблюдается утечка воздуха, это говорит о неисправности предохранительного клапана. Завершив процедуру проверки, можете продолжить эксплуатацию компрессора.

▲ ОСТОРОЖНО

Если после приведения в действие кольца происходит утечка воздуха или клапан заело и его не удастся привести в действие с помощью кольца, прежде чем продолжить эксплуатацию компрессора, необходимо заменить предохранительный клапан. Использование компрессора при таких обстоятельствах может привести к серьезному травмированию.

▲ ОСТОРОЖНО

При проведении текущего ремонта используйте только идентичные запчасти. Использование других запчастей может представлять опасность или повредить изделия.

▲ ОСТОРОЖНО

При выполнении технического обслуживания всегда надевайте защитные очки. Если во время работы образуется много пыли, также надевайте пылезащитную маску.

▲ ОСТОРОЖНО

Перед выполнением чистки или ремонта компрессора сбросьте давление, отсоедините кабель питания и дайте агрегату остыть.

ОБЩЕЕ ТЕХНИЧЕСКОЕ ОБСЛУЖИВАНИЕ

Избегайте использования растворителей во время чистки пластмассовых частей. Многие пластмассы под воздействием различных бытовых растворителей повреждаются и могут разрушиться. Для снятия грязи, масла, жира, пыли и т.д. пользуйтесь чистой тряпкой. Если после выполнения указанных выше шагов наблюдается утечка воздуха, это говорит о

неисправности предохранительного клапана. Завершив процедуру проверки, можете продолжить эксплуатацию компрессора. Если после приведения в действие кольца происходит утечка воздуха или клапан заело и его не удается привести в действие с помощью кольца, прежде чем продолжить эксплуатацию компрессора, необходимо заменить предохранительный клапан. Использование компрессора при таких обстоятельствах может привести к серьезному травмированию.

ОСТОРОЖНО

Пластмассовые детали нельзя чистить тормозной жидкостью, бензином, нефтепродуктами, едкими маслами и т.д. Химические вещества могут повредить пластмассу, ослабить ее функции или разрушить, что может привести к тяжким телесным повреждениям. Электрические инструменты, используемые для обработки материалов из стекловолокна, древесноволокнистых плит, поверхностей, покрытых шпатлевкой или штукатуркой, подвержены более быстрому износу и преждевременному выходу из строя, так как крошка стекловолокна и шлифовальная пыль оказывают сильное истирающее действие на подшипники, щетки, коммутаторы и т.д. Поэтому не рекомендуется использовать изделие для продолжительной работы с этими видами материалов. Однако при работе с любым из этих материалов необычайно важно производить чистку изделия с помощью сжатого воздуха.

СМАЗКА

Все трущиеся детали данного изделия смазаны достаточным количеством высококачественной смазки на весь срок использования устройства при нормальных условиях эксплуатации. Поэтому дополнительная смазка не требуется.

ЗАЩИТА ОКРУЖАЮЩЕЙ СРЕДЫ



Не выбрасывайте сырье. Сдавайте его в переработку. Машина, аксессуары и упаковка должны быть отсортированы.

УСЛОВНЫЕ ОБОЗНАЧЕНИЯ

У С Л О В Н Ы Е О Б О З Н А Ч Е Н И Я	
	Внимание
	Соответствие требованиям CE
	Внимательно прочтите данные инструкции перед использованием продукта.
	Применяйте средства защиты органов слуха
	Всегда надевайте защитные очки.
	Всегда надевайте защитные перчатки.
	Опасность травмирования. Не направляйте струю воздуха на людей. Запрещается вдыхать сжатый воздух. Запрещается перемещать агрегат во время окрашивания.
	Опасность возгорания или взрыва.
	Опасность взрыва.
	Во избежание поражения электрическим током на допусайте попадания на устройство капель дождя. Храните в помещении.
	Опасность поражения электрическим током. Опасное напряжение.
	Горячая поверхность: Опасность получения ожогов – не касаться!
	Дистанционный пуск: Агрегат имеет дистанционное управление и может быть запущен без какого-либо предупреждения.
	Отработанная электротехническая продукция должна утилизироваться вместе с бытовыми отходами. Утилизируйте, если имеется специальное техническое оборудование. По вопросам утилизации проконсультируйтесь с местным органом власти или предприятием розничной торговли.

ПРОБЛЕМА	ВОЗМОЖНЫЕ ПРИЧИНЫ	РЕШЕНИЯ	
Двигатель не работает или не запускается.	Батарея установлена неправильно. (приобретается отдельно)	Извлеките батарею и установите повторно. (приобретается отдельно)	
	Выключатель находится в положении О (ВЫКЛ.)	Установите выключатель в положение I (ВКЛ.).	
	Требуется зарядка батареи. (приобретается отдельно)	Извлеките батарею и зарядите с помощью зарядного устройства. (приобретается отдельно)	
	Сработала термозащита двигателя.	Выключите воздушный компрессор, отсоедините кабель питания и подождите, пока двигатель остынет.	
	Предохранитель сгорел или сработал прерыватель.	Замените предохранитель или верните прерыватель в исходное состояние.	Убедитесь, что предохранитель предназначен для соответствующей силы тока.
		Проверьте, не является ли напряжение слишком низким.	Отключите все другие электрические приборы от цепи или подключите компрессор к выделенной цепи.
		Давление в воздухохборнике превышает установленный предел.	Двигатель запустится автоматически при падении давления в воздухохборнике ниже давления включения.
	Предохранительный клапан заклинило в открытом положении.	Очистите или замените предохранительный клапан.	
Электрические соединения слабые.	Обратитесь к квалифицированному специалисту для обслуживания компрессора.		
Двигатель, конденсатор или предохранительный клапан неисправен.	Обратитесь к квалифицированному специалисту для обслуживания компрессора.		
Двигатель работает непрерывно, когда выключатель питания находится в положении I (ВКЛ.).	Выключатель давления не выключает двигатель, когда воздушный компрессор достигает давления отключения, и срабатывает предохранительный клапан.	Установите выключатель питания в положение О (ВЫКЛ.). Если двигатель не выключается, отсоедините воздушный компрессор от сети. Если выключатель давления неисправен, замените его.	
	Недостаточная мощность компрессора.	Проверьте потребность используемого приспособления в подаче воздуха. Если она превышает значение SCFM (стандартные кубические футы в минуту, стр. 2) и давление, подаваемое компрессором, то необходимо использовать более мощный воздушный компрессор. Большинство приспособлений рассчитаны на 25% от фактического значения SCFM во время постоянной работы..	

Русский

ПРОБЛЕМА	ВОЗМОЖНЫЕ ПРИЧИНЫ	РЕШЕНИЯ
Регулятор не регулирует давление.	Регулятор или его внутренние части загрязнены или повреждены.	Замените регулятор.
Давление низкое, или не хватает воздуха.	Имеется утечка в одном из фитингов.	Проверьте фитинги мыльной водой. Затяните или загерметизируйте протекающие фитинги (наложите сантехническую ленту на резьбу). Не допускайте перетяжки.
	Кран слива конденсата из воздухозаборника открыт.	Закройте кран слива.
	Пропускная способность воздухозаборника снижена.	Очистите вентиляционные отверстия на корпусе двигателя.
	Длительное избыточное использование воздуха.	Уменьшите количество используемого воздуха.
	В воздушном шланге имеется отверстие.	Проверьте воздушный шланг и при необходимости замените его.
	Утечка из воздухозаборника.	Немедленно замените воздухозаборник. Не пытайтесь самостоятельно производить ремонт!
	Утечка из клапана.	Убедитесь в отсутствии изношенных частей и при необходимости замените их.
Имеется влага в выпускном воздухе.	Происходит конденсация в воздухозаборнике, вызванное высоким уровнем влажности воздуха, или из-за того, что воздушный компрессор работает недостаточно долго.	Опорожните воздухозаборник после каждого использования. Чаще опорожняйте воздухозаборник в сырую погоду и воспользуйтесь услугами слесаря воздушной линии.
Компрессор перегревается.	Недостаточная вентиляция.	Переместите компрессор в зону с прохладным, сухим и хорошо циркулирующим воздухом.
	Охлаждающие поверхности загрязнены.	Тщательно очистите все охлаждающие поверхности на насосе и двигателе.
	Утечка из клапана.	Замените изношенные детали и установите их, используя новую тефлоновую ленту.



Greenworks Tools Warranty Policy for DIY machines

PERIOD OF WARRANTY

All new Greenworks Tools machinery is supplied with a 2 year parts and labour warranty from original date of purchase. A 30 day warranty is available for machines used professionally as Greenworks Tools are designed primarily to be used by DIY consumers. This warranty is non-transferable.

LIMITATIONS

This warranty applies only to defective parts/components and does not cover repairs due to:

1. Normal wear and tear.
2. Routine tune up or adjustment.
3. Damage caused by improper handling/abuse/misuse or neglect.
4. Overheating due to lack of maintenance.
5. Damage due to fittings/fasteners becoming loose/detached through lack of maintenance.
6. Damage caused by cleaning with water.
7. Machines serviced or repaired by non-authorised Greenworks Tools service centres.
8. Machines incorrectly assembled or adjusted.
9. Damage caused by improper use of the machine.
10. Damage caused by improper winterisation (pressure washers)
11. Items considered as consumable parts are not normally covered by the warranty, including but not limited to:
 - Batteries
 - Electric cables
 - Blade and blade assemblies
 - Belts
 - Filters
 - Chucks and tool holders
12. Certain products may contain components such as engines, transmissions from an alternative manufacturer, these items will be subject to the appropriate manufacturer's warranty policy except where Greenworks Tools Europe GmbH agrees to underwrite any claims outside the said manufacturer's warranty period.
13. Second hand goods are not covered under this warranty policy.
14. The fitting of spares, replacements or extra components which are not supplied or approved by Greenworks Tools Europe GmbH.

Warranty

To claim a warranty on any product under this policy a proof of original purchase is required. Credit card statement do not qualify as sufficient proof of purchase. In the first instance of a warranty event occurring the consumer should return the product to the original place of purchase with their proof of purchase. The machine will be sent to our central service facility and an inspection made. If the machine be found to be at fault it will be repaired and sent back to the address of the consumer free of charge. Machines that retail for less than €100 euros including sales taxes will generally be replaced.

If the central service facility finds that machine is not found to be at fault then the consumer will be advised they will need to pay for the cost of the repair.

This warranty policy is subject to change from time to time to accommodate the needs of new products. A copy of the latest warranty policy will be available at www.greenworkstools.eu.



Politique de garantie de Greenworks Tools pour les outils de bricolage

PÉRIODE DE LA GARANTIE

Tous les nouveaux outils Greenworks Tools sont livrés avec une garantie de 2 ans protégeant l'outil contre les défauts de matériel et main d'œuvre à partir de la date d'achat originale. Une garantie de 30 jours est disponible pour les outils utilisés à titre professionnel, car les outils Greenworks sont principalement conçus pour être utilisés par des bricoleurs. Cette garantie est incessible.

LIMITATIONS

Cette garantie s'applique uniquement aux pièces/composants défectueux et ne couvre pas les réparations dues à :

1. L'usure normale.
2. Une amélioration ou un réglage de routine.
3. Les dommages causés par une manutention inadéquate/un abus/une utilisation inadéquate ou une négligence.
4. Une surchauffe due à une manque de maintenance.
5. Les dommages dus à des fixations/installations se desserrant/détachant en raison d'un manque de maintenance.
6. Les dommages causés par un nettoyage à l'eau.
7. Les outils entretenus ou réparés par un centre de réparation non agréé par Greenworks Tools.
8. Les outils assemblés ou réglés de manière incorrecte.
9. Les dommages causés par une utilisation inadéquate de l'outil.
10. Les dommages causés par un aménagement pour l'hiver inadéquat (nettoyage à haute pression).
11. Les éléments considérés par des consommables ne sont pas normalement couverts par la garantie, cela inclut mais ne se limite pas aux éléments suivants :
 - Piles
 - Câbles électriques
 - Lames et assemblages des lames
 - Courroies
 - Filtres
 - Mandrins et supports pour outils
12. Certains produits peuvent contenir des composants comme des moteurs, des transmissions d'un autre fabricant, ces éléments sont soumis à la politique de garantie du fabricant respectif, sauf si Greenworks Tools Europe GmbH accepte de garantir des réparations en dehors de la période de garantie dudit fabricant.
13. Les outils d'occasion ne sont pas couverts par cette politique de garantie.
14. L'installation des pièces de rechange ou accessoires supplémentaires non fournis ou approuvés par Greenworks Tools Europe GmbH.

Garantie

Une preuve d'achat est requise pour faire valoir la garantie d'un produit liée à cette politique. Le relevé de carte de crédit ne constitue pas une preuve d'achat suffisante. En cas de problème couvert par la garantie, le consommateur doit apporter le produit et sa preuve d'achat au lieu d'achat original. L'appareil sera par la suite expédié à un centre de réparation afin d'y être examiné. En présence de dommage, l'appareil sera réparé et renvoyé gratuitement à l'adresse du consommateur. Il convient de noter que les appareils dont le prix de vente est inférieur à 100 € euros (TTC) sont généralement remplacés par un produit neuf.

Si le centre de réparation juge que l'appareil n'est pas défectueux, il avertira le consommateur qu'il devra payer le coût de la réparation.

Cette politique de garantie est soumise à des modifications régulières, celles-ci visent à s'adapter aux nouveaux produits. Une copie de la politique de garantie est disponible à l'adresse www.greenworkstools.eu.



Greenworks Werkzeuggarantie für Heimwerkergeräte

GEWÄHRLEISTUNGSFRIST

Alle neuen Greenworks Werkzeuge sind mit einer 2 Jahre Garantie auf Teile und Arbeit ab Kaufdatum ausgestattet. Eine 30 Tage Garantie ist für Maschinen im professionellen Einsatz verfügbar, weil Greenworks Werkzeuge hauptsächlich für den Einsatz durch Heimwerker konstruiert sind.

Diese Garantie ist nicht übertragbar.

EINSCHRÄNKUNGEN

Diese Garantie gilt nur für defekte Teile/Komponenten und deckt keine Reparaturen ab aufgrund von:

1. Normaler Abnutzung.
2. Routinewartung oder Einstellungen.
3. Durch falsche Handhabung/Missbrauch/Fehlanwendung oder Vernachlässigung verursachte Schäden.
4. Überhitzung aufgrund von fehlender Wartung.
5. Schäden aufgrund von durch fehlende Wartung lockeren/gelösten Anschlüssen/Befestigungen.
6. Durch Reinigung mit Wasser verursachte Schäden.
7. Maschinen die nicht von einem autorisierten Greenworks Kundendienst gewartet oder repariert wurden.
8. Maschinen die falsch montiert oder eingestellt wurden.
9. Schäden aufgrund falscher Benutzung der Maschine.
10. Schäden aufgrund von falscher Wintereinlagerung (Hochdruckreiniger).
11. Elemente die als Verschleißteile betrachtet werden sind normalerweise nicht von dieser Garantie abgedeckt, einschließlich, aber nicht beschränkt auf:

- Akkus
- Elektrische Kabel
- Klingen und Klingeneinheiten
- Bänder
- Filter
- Spannfutter und Werkzeughalter

12. Bestimmte Produkte können Teile wie Motoren, Getriebe von anderen Herstellern enthalten, diese Elemente unterliegen der entsprechenden Herstellergarantie, außer in Fällen wo Greenworks Tools Europe GmbH zustimmt Ansprüche außerhalb der genannten Herstellergarantiefrist zu akzeptieren.
13. Gebrauchte Waren sind nicht von dieser Garantie abgedeckt.
14. Die Montage von Ersatzteilen oder zusätzlichen Teilen die nicht von Greenworks Tools Europe GmbH geliefert oder zugelassen sind.

Garantie

Für einen Gewährleistungsanspruch auf ein Produkt unter dieser Garantie ist ein Original-Kaufbeleg erforderlich. Kreditkartenauszüge sind als Kaufbeleg ausreichend. Im Falle eines Garantiefalls sollte der Kunde das Produkt zuerst mit dem Kaufbeleg zu ein Einkaufsort bringen. Die Maschine wird an unsere zentrale Serviceeinrichtung gesendet und dort überprüft. Wenn die Maschine fehlerhaft ist, wird sie repariert und kostenfrei an die Kundenadresse gesendet. Maschinen die für unter 100 € einschließlich Mehrwertsteuer verkauft werden, werden generell ersetzt.

Wenn die zentrale Serviceeinrichtung feststellt, dass die Maschine nicht ursächlich für den Fehler ist, wird der Kunde informiert, dass er die Kosten der Reparatur zu tragen hat.

Änderungen dieser Garantie sind vorbehalten, um neue Produkte einzubeziehen. Eine Kopie der aktuellen Garantie ist verfügbar auf www.greenworkstools.eu.



Garanzia Utensili Greenworks per Dispositivi per Lavori fai da te

PERIODO DI GARANZIA

Tutti gli Utensili Greenworks vengono forniti con una garanzia di 2 anni per le parti e l'eventuale lavoro dalla data originale di acquisto. È disponibile una garanzia di 30 giorni per i dispositivi utilizzati professionalmente dal momento che gli Utensili Greenworks sono progettati principalmente per essere utilizzati da consumatori del mercato fai-da-te.

Questa garanzia non è trasferibile.

LIMITAZIONI

Questa Garanzia si applica solo a parti/componenti difettosi e non copre eventuali riparazioni dovute a:

1. Normale usura e consumo.
2. Regolazioni o alterazioni di routine.
3. Danni causati da gestione scorretta/stress/utilizzo scorretto o non curanza.
4. Surriscaldamento a causa di mancata manutenzione.
5. Danni dovuti a dispositivi di bloccaggio/fissaggio che si allentano/scollegano a causa di mancanza di manutenzione.
6. Danni causati da operazioni di pulizia con acqua.
7. Utensili sottoposti a manutenzione o riparati da centri servizi Utensili Greenworks non autorizzati.
8. Utensili non correttamente montati o regolati.
9. Danni causati da un utilizzo scorretto dell'utensile.
10. Danni causati da un riponimento invernale scorretto (idropultrici a pressione)
11. Elementi considerati come parti consumabili non normalmente coperte da garanzia, compresi ma non limitati a:
 - Batterie
 - Cavi elettrici
 - Lame e gruppo lame
 - Cinghie
 - Filtri
 - Mandrini e reggiutensili
12. Alcuni prodotti possono contenere componenti come motori e trasmissioni prodotte da altre ditte, questi componenti potranno essere soggetti a garanzie delle rispettive ditte produttrici tranne ove la Greenworks Tools Europe GmbH indichi e sia d'accordo a sottoscrivere eventuali richieste che non rientrino nel periodo di garanzia della ditta produttrice di cui sopra.
13. Gli utensili di seconda mano non sono coperti dalla presente garanzia.
14. Il montaggio di parti di ricambio, di sostituzione o di ulteriori componenti non forniti o approvati dalla Greenworks Tools Europe GmbH.

Garanzia

Per presentare una richiesta di garanzia su qualsiasi prodotto è obbligatorio presentare una prova di acquisto dello stesso. Un estratto conto della carta di credito non si qualifica come sufficiente prova di acquisto. Quando si deve richiedere un intervento di garanzia per la prima volta il consumatore dovrà riportare il prodotto nel luogo di acquisto originale assieme alla prova di acquisto. L'utensile verrà inviato presso un centro servizi clienti centrale e verrà fatto un primo controllo. Se l'utensile è difettoso, dovrà essere riparato e inviato all'indirizzo del consumatore gratuitamente. Gli utensili venduti a meno di €100 euro comprese le tasse di vendita verranno di solito sostituiti.

Se il centro servizi clienti rileva che l'utensile non è difettoso a causa di un danno di fabbrica il consumatore dovrà pagare per il costo delle riparazioni.

Questa garanzia è soggetta a cambiamenti di tanto in tanto per rispettare le necessità di nuovi prodotti. Una copia della garanzia più recente sarà disponibile presso il sito www.greenworkstools.eu.



Greenworks Tools garantiebeleid voor doe-het-zelfmachine

GARANTIETERMIJN

Al het nieuwe Greenworks Tools gereedschap wordt geleverd met een garantie van 2 jaar op onderdelen en werk vanaf de aankoopdatum. Een garantie van 30 dagen is beschikbaar voor machines die professioneel worden gebruikt, aangezien Greenworks Tools vooral ontworpen zijn voor doe-het-zelvers.

Deze garantie is niet overdraagbaar.

BEPERKINGEN

Deze garantie is uitsluitend van toepassing op defecte onderdelen en dekt geen herstellingen als gevolg van:

1. Normale slijtage.
2. Routine onderhoud of afstelling.
3. Schade veroorzaakt door foutieve handelingen/misbruik of verwaarlozing.
4. Oververhitting tengevolge van een gebrek aan onderhoud.
5. Schade tengevolge van verbinders/armaturen die los komen door een gebrek aan onderhoud.
6. Schade veroorzaakt door reiniging met water.
7. Machines die worden onderhouden of hersteld door niet-geautoriseerde Greenworks Tools onderhoudscentra.
8. Machines die foutief zijn gemonteerd of afgesteld.
9. Schade veroorzaakt door een foutief gebruik van de machine.
10. Schade veroorzaakt door foutieve voorbereidingen voor winterisering (hogedrukreiniger)
11. Voorwerpen die als verbruiksartikelen worden beschouwd, zijn normaal gezien niet door de garantie gedekt, met inbegrip van, maar niet beperkt tot:
 - Batterijen
 - Elektrische kabels
 - Zaagblad en bladonderdelen
 - Riemen
 - Filters
 - Boor- en gereedschaphouders
12. Bepaalde producten kunnen onderdelen bevatten, zoals motoren of transmissies van een andere fabrikant. Deze voorwerpen zijn onderworpen aan het overeenkomstige garantiebeleid van de fabrikant, behalve in de gevallen waar Greenworks Tools Europe GmbH ermee instemt om vorderingen te aanvaarden die zich buiten de garantietermijn van de respectievelijke fabrikant bevinden.
13. Tweedehandsartikelen zijn niet gedekt onder dit garantiebeleid.
14. Het monteren van vervang- of bijkomende onderdelen die niet door Greenworks Tools Europe GmbH worden geleverd of zijn goedgekeurd.

Garantie

Om in het kader van dit beleid een vordering voor een product in te dienen, is het noodzakelijk een bewijs van de originele aankoopbon voor te leggen. Een kredietkaartafschrift geldt niet als voldoende aankoopbewijs. Bij een eerste garantie-incident dient de klant het product naar de originele aankoopplaats terug te brengen, voorzien van het aankoopbewijs. De machine wordt naar onze centrale onderhoudsdienst gestuurd, waar een inspectie wordt uitgevoerd. Indien wordt vastgesteld dat er een fout aan de machine aanwezig is, zal deze worden hersteld en gratis naar het adres van de klant worden teruggezonden. Machines met een verkoopprijs van minder dan €100, inclusief BTW, worden over het algemeen vervangen.

Als de centrale onderhoudsdienst vaststelt dat de machine geen fout bevat, wordt de klant op de hoogte gesteld van het feit dat hij de kosten van de herstelling dient te betalen.

Dit garantiebeleid is onder voorbehoud van wijzigingen om tegemoet te komen aan de noden van nieuwe producten. Een exemplaar van het meest recente garantiebeleid is beschikbaar op www.greenworkstools.eu.



Greenworks Tools garantipolitik for gør det selv-maskiner

GARANTI PERIODE

Alle nye Greenworks Tools maskiner leveres med en 2-års garanti på dele og arbejdskraft fra den oprindelige købsdato. En 30 dages garanti er tilgængelig for maskiner, der anvendes professionelt, da Greenworks Tools primært er designet til brug af gør det selv-forbrugere. Denne garanti kan ikke videregives.

BEGRÆNSNINGER

Denne garanti gælder kun for defekte dele/komponenter og dækker ikke reparationer forårsaget af:

1. Normal slitage.
2. Rutinemæssig indstilling eller justering.
3. Skader forårsaget af forkert håndtering/misbrug/mishandling eller forsømmelse.
4. Overophedning på grund af manglende vedligeholdelse.
5. Skader forårsaget af løse/frakoblede fittings/lukkemechanismer, på grund af manglende vedligeholdelse.
6. Skader ved rengøring med vand.
7. Maskiner serviceres eller repareres af ikke-godkendte Greenworks Tools-service centre.
8. Maskiner samles eller justeres forkert.
9. Skader forårsaget af forkert brug af maskinen.
10. Skader forårsaget af forkert klargøring til vinter (højtrykspulere)
11. Genstande, der betragtes som forbrugsdele, dækkes normalt ikke af garantien, herunder men ikke begrænset til:
 - Batterier
 - Elkabler
 - Knive og knivmonteringer
 - Bånd
 - Filtere
 - Patroner og værktøjsholdere
12. Visse produkter kan indeholde komponenter såsom motorer, transmissioner fra en anden producent, disse elementer vil være underlagt de relevante producenters garantipolitik, undtagen hvor Greenworks Tools Europe GmbH accepterer at hæfte for ethvert erstatningskrav, uden for de nævnte producentens garantiperiode.
13. Brugte varer dækkes ikke af denne garantipolitik.
14. Montering af reservedele, udskiftninger eller ekstra komponenter, der ikke er leveret eller godkendt af Greenworks Tools Europe GmbH.

Garanti

For at få en garanti på ethvert produkt under denne politik, kræves et originalt købsbevis. Kreditkortopgørelser betragtes ikke som tilstrækkelig bevis for køb. Ved den første forekomst af en garantibegivenhed, skal forbrugeren returnere produktet til det oprindelige købssted med deres købsbevis. Maskinen sendes til vores centrale servicecenter og der udføres en kontrol. Hvis maskinen findes at være defekt, vil den blive repareret og sendt tilbage til forbrugers adresse, uden gebyrer. Maskiner der sælges for mindre end €100 euro inklusiv moms, vil som regel blive erstattet.

Hvis det centrale servicecenter påviser, at denne maskine ikke er defekt, vil forbrugeren blive underrettet om, at de bliver nødt til at betale for omkostningerne i forbindelse med reparationen.

Denne garantipolitik kan ændres fra tid til anden for at imødekomme behovene i nye produkter. En kopi af den seneste garantipolitik vil være tilgængelig på www.greenworkstools.eu.



La política de garantía de Greenworks Tools para máquinas de bricolaje



A política de garantía da Greenworks Tools para máquinas de bricolagem

PERÍODO DE GARANTÍA

Todas las máquinas nuevas de Greenworks Tools se suministran con 2 años de garantía para las piezas y el trabajo a partir de la fecha de compra original. Hay disponible una garantía de 30 días para las máquinas de uso profesional, ya que las herramientas de Greenworks Tools son diseñadas principalmente para ser utilizadas por consumidores DIY. Esta garantía no es transferible

LIMITACIONES

Esta garantía solo se aplica a piezas/componentes defectuosos y no cubre las reparaciones debido a lo siguiente:

1. Uso y desgaste normal
2. La puesta a punto o ajuste
3. El daño causado por un manejo inadecuado/abuso/mal uso/negligencia.
4. El sobrecalentamiento debido a la falta de mantenimiento.
5. El daño debido a que los accesorios/sujeciones se han aflojado/soltado por culpa de una falta de mantenimiento.
6. El daño causados por una limpieza con agua.
7. Las máquinas a las que le ha hecho el mantenimiento o la reparación un centro de servicios no autorizado por Greenworks Tools.
8. Las máquinas mal montadas o mal ajustadas.
9. El daño causado por un uso inadecuado de la máquina.
10. El daño causado por un mal acondicionamiento para el invierno (lavados a presión)
11. La garantía no suele cubrir los elementos considerados piezas consumibles, incluido, entre otras cosas, lo siguiente:
 - Pilas
 - Cables eléctricos
 - Cuchillas y conjuntos de cuchillas
 - Cinturones
 - Filtros
 - Portaherramientas
12. Algunos productos pueden contener componentes como motores o transmisiones de un fabricante alternativo; estos elementos estarán sujetos a la política de garantía del fabricante correspondiente excepto en los casos en que Greenworks Tools Europe GmbH acuerde asumir cualquier reclamación fuera del periodo de garantía de dicho fabricante.
13. Los artículos de segunda mano no los cubre la presente política de garantía.
14. La colocación de piezas de repuesto o componentes adicionales no suministrados ni autorizados por Greenworks Tools Europe GmbH.

Garantía

Para solicitar una garantía sobre cualquier producto cubierto por esta política hay que presentar la prueba de compra original. El comprobante de la tarjeta de crédito no constituye una prueba de compra suficiente. En primer lugar, en caso de garantía, el consumidor debe devolver el producto al lugar original donde lo compró con su prueba de compra. La máquina será enviada a nuestras instalaciones de servicio centrales, donde se le hará una inspección. Si se descubre que la máquina tiene un fallo será reparada y enviada de vuelta a la dirección del consumidor sin coste alguno. Las máquinas que cuesten menos de 100 €, impuestos de ventas incluidos, suelen ser sustituidas.

Si en las instalaciones de servicio centrales se descubre que la máquina no tiene ningún fallo, se avisará al consumidor que tiene que pagar el coste de la reparación.

Esta política de garantía está sujeta a variaciones periódicas para adaptarse a las necesidades de nuevos productos. Habrá disponible una copia de la última política y garantía en www.greenworkstools.eu.

PERÍODO DE GARANTIA

Todas as máquinas novas da Greenworks Tools são fornecidas com 2 anos de garantia para as peças e o trabalho a partir da data de compra original. Está disponível uma garantia de 30 dias para as máquinas de uso profissional, dado que as ferramentas da Greenworks Tools são concebidas principalmente para ser utilizadas por consumidores de bricolagem. Esta garantia não é transmissível.

LIMITAÇÕES

Esta garantia apenas se aplica a peças/componentes defeituosos e não cobre as reparações devido ao seguinte:

1. Desgaste habitual
2. A afinação ou ajuste
3. O dano causado por um manuseamento inadequado/abuso/mau uso/negligência.
4. O sobreaquecimento devido à falta de manutenção.
5. O dano devido a que os acessórios/fixações se desapertaram / soltaram por culpa de uma falta de manutenção.
6. O dano causados por uma limpeza com água.
7. As máquinas assistidas ou reparadas por um centro de assistência não autorizado pela Greenworks Tools.
8. As máquinas mal montadas ou mal ajustadas.
9. O dano causado por um mau acondicionamento da máquina.
10. O dano causado por um mau acondicionamento para o inverno (lavagem à pressão)
11. A garantia não costuma cobrir os elementos considerados peças consumíveis, incluindo, entre outros, o seguinte:
 - Pilhas
 - Cabos elétricos
 - Lâminas e conjuntos de lâminas
 - Cintos
 - Filtros
 - Porta-ferramentas
12. Alguns produtos podem conter componentes como motores ou transmissões de um fabricante alternativo; estes elementos estarão sujeitos à política de garantia do fabricante correspondente exceto nos casos em que a Greenworks Tools Europe GmbH acorde assumir qualquer reclamação fora do período de garantia desse fabricante.
13. Os artigos de segunda mão não estão cobertos pela presente política de garantia.
14. A colocação de peças sobressalentes ou componentes adicionais não fornecidos nem autorizados pela Greenworks Tools Europe GmbH.

Garantia

Para solicitar uma garantia sobre qualquer produto coberto por esta política é necessário apresentar a prova de compra original. O comprovativo do cartão de crédito não constitui uma prova de compra suficiente. Em primeiro lugar, em caso de garantia, o consumidor deve devolver o produto no local original onde o comprou com a sua prova de compra. A máquina será enviada para as nossas instalações de serviço centrais, onde será feita uma inspeção. Caso se descubra que a máquina tem uma falha será reparada e enviada de volta para o endereço do consumidor sem qualquer custo. As máquinas que custem menos de 100 €, incluindo os impostos de vendas, costumam ser substituídas.

Se, nas instalações de serviço centrais se descobrir que a máquina não tem qualquer falha, será avisado o consumidor que tem de pagar o custo da reparação.

Esta política de garantia está sujeita a alterações periódicas para se adaptar às necessidades de novos produtos. Estará disponível uma cópia da última política e garantia em www.greenworkstools.eu



TAKUUKAUSI

Kaikkilla uusilla Greenworks Toolsin laitteilla on 2 vuoden osa- ja valmistustakuu, joka alkaa alkuperäisenä hankintapäivänä. 30 päivän takuu myönnetään ammattikäyttöön hankituille laitteille, koska Greenworks Toolsin laitteet on suunniteltu ensisijaisesti TI-kuluttajille. Tätä takuuta ei voi siirtää.

RAJOITUKSET

Tämä takuu kattaa ainoastaan vialliset osat/komponentit, eikä se kata seuraavista seikoista aiheutuvia korjauksia:

1. Normaali kuluminen.
2. Rutiinomainen viritys tai säätö.
3. Virheellisen käsittelin/väärinkäytön/virhekäytön tai laiminlyönnin aiheuttamat vahingot.
4. Huollon puutteesta johtuva ylikuumeneminen.
5. Huollon puutteesta johtuvasta liittimien/kiinnikkeiden löystymisestä/irtaamisesta aiheutuvat vauriot.
6. Vedellä puhdistamisesta aiheutuvat vauriot.
7. Valtuuttamattomissa Greenworks Tools -huolloissa huolletut tai korjatut laitteet.
8. Virheellisesti kootut tai säädetyt laitteet.
9. Laitteen virheellisestä käytöstä johtuvat vahingot.
10. Virheellisestä talvivalmistelusta johtuvat vauriot (puskurijousen vaaheet).
11. Takuu ei tavallisesti kata tuotteita, joita pidetään kulutustarvikkeina, kuten mm. seuraavia:
 - akut
 - sähköjohdot
 - terät ja teräkokooppant
 - hihnat
 - suodattimet
 - istukat ja työkalupidikkeet
12. Tietyissä tuotteissa saattaa olla jonkun muun valmistajan komponentteja, kuten moottoreita tai voimansiirtolaitteita; tällaiset osat ovat asianmukaisen valmistajan takuukäytännön alaisia, paitsi silloin kun Greenworks Tools Europe GmbH suostuu hyväksymään vaatimukset mainitun valmistajan takuukauden ulkopuolella.
13. Tämä takuukäytäntö ei kata käytettyjä hankittuja tuotteita.
14. Sellaisten varaosien asentaminen, vaihtaminen tai lisääminen, joita Greenworks Tools Europe GmbH ei ole toimitannut tai hyväksynyt.

Takuu

Vaadittaessa takuuhoitoa mille tahansa tuotteelle tämän käytännön puitteissa on esitettävä alkuperäinen ostotositte. Luottokorttitiliote ei riitä ostotositteeksi. Jos takuun alainen tapahtuma ilmenee, kuluttajan tulee välittömästi palauttaa tuote alkuperäiseen hankintapaikkaan ostotositteen kanssa. Laitte lähetetään keskuhuoltoomme, jossa se tarkistetaan. Jos laitteeseen havaitaan vika, se korjataan ja lähetetään takaisin kuluttajan osoitteeseen veloituksetta. Laitteet, joiden jälleennyntiintä on alle 100 euroa (ml. ALV), tavallisesti vaihdetaan uuteen.

Jos keskuhuollossa havaitaan, että laitteessa ei ole vikaa, asiasta ilmoitetaan kuluttajalle, ja hänen on katettava korjauskulut.

Tämä takuukäytäntö saattaa muuttua ajoittain kattamaan uusien tuotteiden vaatimukset. Tuorein takuukäytäntö on saatavilla osoitteessa www.greenworkstools.eu.

GARANTIPERIOD

Alla nya Greenworks Tools verktyg garanteras i 2 år gällande delar och sammansättning från ursprungligt inköpsdatum. Det finns en 30 dagars garanti för maskiner som används yrkesmässigt eftersom Greenworks Tools är primärt designade för användning av hobbykonsumenter. Denna garanti kan inte överlåtas.

BEGRÄNSNINGAR

Denna garanti omfattar enbart defekta delar/komponenter och täcker inte reparationer på grund av:

1. Normalt slitage.
2. Regelbundet underhåll och justering.
3. Skada på grund av att fästen/låsanordningar blivit lösa/har lossnat på grund av uteblivet underhåll.
6. Skada orsakad av rengöring med vatten.
7. Maskiner där underhålls- eller reparationsarbete har utförts av icke auktoriserat servicecenter för Greenworks Tools.
8. Maskiner som har monterats eller justerats felaktigt.
9. Skada på grund av felaktig användning av maskinen.
10. Skada på grund av felaktig vinterförvaring (högtryckstvätter)
11. Objekt som anses vara slitage- och förbrukningsdelar omfattas normalt inte av garantin, inklusive utan begränsning:
 - Batterier
 - Strömkablar
 - Blad och bladanslutning
 - Remmar
 - Filter
 - Chuckar och verktygshållare
12. Vissa produkter kan innehålla komponenter som motorer, växellådor eller liknande från andra tillverkare. Sådana komponenter omfattas av respektive tillverkarens garanti förutom då Greenworks Tools Europe GmbH samtycker till att hantera eventuella krav som ligger utanför ovan nämnda tillverkarens garantiperiod.
13. Begagnade varor omfattas inte av denna garanti.
14. Användning av reservdelar, utbytesdelar eller ytterligare komponenter som inte levererats eller godkänts av Greenworks Tools Europe GmbH.

Garanti

För garantikrav för någon produkt enligt denna garanti krävs bevis på ursprungligt inköp. Kredit-/betalningsutdrag gäller inte som inköpsbevis. I första skedet av ett garantikrav ska kunden returnera produkten till den ursprungliga inköpsplatsen tillsammans med inköpsbevis. Maskinen skickas till vår centrala serviceanläggning för inspektion. Om maskinen befins vara felaktigt reparerad den och skickas tillbaka till kundens adress utan någon kostnad. Maskiner som kostar under 100 EUR inklusive moms byts oftast ut.

Om vår centrala serviceanläggning inte finner att maskinen är felaktig kommer kunden att meddelas vad deras kostnad blir för reparationen.

Denna garanti kan ändras från tid till annan av hänsyn till behov gällande nya produkter. En kopia av senaste garantin finns tillgänglig på www.greenworkstools.eu.



Zasady gwarancji firmy Greenworks Tools w zakresie urządzeń wykorzystywanych amatorsko

OKRES TRWANIA GWARANCJI

Wszystkie nowe urządzenia marki Greenworks Tools posiadają dwuletnią gwarancję w części i robocizną od dnia dokonania zakupu. W przypadku maszyn używanych w sposób profesjonalny, dostępna jest gwarancja 30-dniowa z uwagi na to, że narzędzia Greenworks Tools przeznaczone są przede wszystkim dla osób, które samodzielnie wykonują prace. Gwarancji nie można przenosić na inne osoby.

OGRANICZENIA

Gwarancja obejmuje wyłącznie uszkodzone części/komponenty i nie pokrywa napraw wynikłych z następujących przyczyn:

1. Normalne zużycie.
2. Rutynowa regulacja czy nastawa.
3. Uszkodzenia spowodowane przez nieprawidłową obsługę/nadmierną eksploatację/niewłaściwe użycie czy zaniedbanie.
4. Przegrzanie wskutek braku konserwacji.
5. Uszkodzenia spowodowane przez obciążenie elementów złącznych/mocujących wskutek braku konserwacji.
6. Uszkodzenia spowodowane czyszczeniem z użyciem wody.
7. Maszyny serwisowane lub naprawiane przez centra serwisowe nieautoryzowane przez Greenworks Tools.
8. Urządzenia nieprawidłowo zmontowane lub wyregulowane.
9. Uszkodzenia spowodowane przez nieprawidłowe użytkowanie maszyny.
10. Uszkodzenia spowodowane niewłaściwym przygotowaniem do warunków zimowych (myjki ciśnieniowe).
11. Elementy uznawane za materiały eksploatacyjne zwykle nie podlegają gwarancji, należą tu między innymi:
 - Baterie
 - Przewody elektryczne
 - Ostrza i zespoły ostrzy
 - Pasy
 - Filtry
 - Chwytki i uchwyty narzędziowe
12. Niektóre produkty mogą zawierać komponenty od innych producentów, jak silniki czy przekładnie, tego typu komponenty objęte są odpowiedzialnością gwarancją oferowaną przez ich producenta, z wyjątkiem, gdy firma Greenworks Tools Europe GmbH oferuje gwarancję po upływie okresu gwarancji zapewnianej przez producenta.
13. Towary używane nie są objęte niniejszą gwarancją.
14. Montaż części zapasowych, wymiennych lub komponentów dodatkowych, które nie są dostarczone lub zatwierdzone przez firmę Greenworks Tools Europe GmbH.

Gwarancja

Aby złożyć reklamację w ramach gwarancji obejmującej produkt, wymagane jest przedstawienie dowodu zakupu. Wyciąg z karty kredytowej nie jest uznawany za wystarczający dowód zakupu. W przypadku składania reklamacji z tytułu gwarancji po raz pierwszy, klient zobowiązany jest zwrócić produkt do miejsca dokonania zakupu z dołączonym dowodem zakupu. Maszyna zostanie przesłana do centrum serwisowego celem wykonania przeglądu. W przypadku stwierdzenia winy po stronie maszyny, zostanie ona naprawiona i następnie nieodpłatnie przesłana na adres klienta. Maszyny sprzedawane po cenie detalicznej poniżej 100 euro z podatkiem VAT są na ogół wymieniane.

W przypadku, gdy centrum serwisowe stwierdzi brak winy po stronie maszyny, wtedy klient ponosi koszty naprawy.

Niniejsza gwarancja podlega okresowym zmianom celem dostosowania do nowych produktów. Najnowsza kopię gwarancji można uzyskać na stronie www.greenworkstools.eu.



Гарантийные обязательства компании Greenworks Tools в отношении агрегатов для дома и строительства

СРОК ГАРАНТИИ

Все новые агрегаты поставляются, в случае домашнего использования, с 2-летней гарантией от первоначальной даты покупки на запчасти и работу по ремонту, и 1 год на аккумуляторные батареи и, в случае коммерческого использования, с гарантией 90 дней от первоначальной даты покупки на запчасти и работу по ремонту. На профессиональную технику 80Вольт и аккумуляторные ручные инструменты 24Вольт (отвертки, дрели, лобзики, циркулярная пила, гайковерты, фонарик, мульти-устройство) действует гарантия в 1 год. Эта гарантия не подлежит передаче.

ОГРАНИЧЕНИЯ

Настоящая гарантия распространяется только на дефектные части / компоненты и не охватывает ремонт, который потребовался как следствие:

1. Нормального износа.
2. Плановой настройки или регулировки.
3. Ущерб, причиненный в результате неправильного обращения / ненадлежащего использования или пренебрежения.
4. Перегрев из-за отсутствия технического обслуживания.
5. Повреждения, вызванные разбалтыванием / отсоединением фитингов / крепежных деталей, из-за отсутствия технического обслуживания.
6. Повреждения, вызванные очисткой при помощи воды.
7. Агрегаты, обслуживание или ремонт которых проводился не авторизованными сервисными центрами компании GREENWORKS.
8. Агрегаты, неправильно собранные или отрегулированные.
9. Повреждения, вызванные неправильным использованием агрегата.
10. Ущерб, причиненный в результате неправильной подготовки к эксплуатации в зимний период (мощные устройства высокого давления).
11. Позиции, рассматриваемые в качестве расходных деталей, и обычно не покрываемые гарантией, включая, но не ограничиваясь, следующим:
 - Электрические кабели
 - Ножи и режущие полотна
 - Ремни
 - Фильтры
 - Зажимные устройства и держатели инструмента
12. Подержанные товары не подпадают под данные гарантийные обязательства.
13. Установка запчастей, сменных деталей или дополнительных компонентов, которые не поставляются компанией Greenworks Tools Europe GmbH, или не утверждены этой компанией.

Гарантия

Чтобы подать заявку на гарантийное обслуживание какого-либо продукта в рамках данных гарантийных обязательств, требуется доказательство первоначальной покупки. Доказательство покупки включает в себя одно из:

- Квитанция розничного продавца
- Счет, подтверждающий покупку в Интернете
- Копия свидетельства о регистрации продукта

Продукт необходимо зарегистрировать на сайте:

www.greenworkstools.ru

Выписка по кредитной карте не считается достаточным доказательством покупки. В первую очередь, при возникновении гарантийного случая потребитель должен обратиться в авторизованный сервис, или к импортеру, указанных в инструкции, или на сайте www.Greenworkstools.eu с соответствующим доказательством покупки. Агрегат будет отправлен в наш центральный сервисный центр и там проведена проверка. Если будет установлено, что агрегат неисправен, то он будет бесплатно отремонтирован. Агрегаты, которые продаются в розницу менее чем за 7 000 рублей, включая налоги с продаж, как правило, подлежат замене. Если установлено, что агрегат не является не гарантийным случаем, то потребителю будет предложено оплатить ремонт.

Настоящие гарантийные обязательства подлежат периодическим изменениям, чтобы удовлетворить потребности новой продукции. Копия последней редакции гарантийных обязательств будет доступна на сайте www.greenworkstools.eu и на русскоязычной версии сайта www.greenworkstools.ru.

Адрес сервисной и гарантийной службы в России:

Горячая линия: +74997132292

Россия, Москва, 2-й Грайворонский проезд 48

Техносверсис

Проходная завода «Сатурн»

ИП Осипян

+74997132292

**EC DECLARATION OF CONFORMITY (Original Instructions)**

Manufacturer: Changzhou Globe Co., Ltd.

Address: No 65 Xinggang Road. Zhonglou Zone, Chang zhou
Jiangsu, China

Name and address of the person authorised to compile the technical file:

Name: Dennis Jacobson (Director of Outdoor Power Equipment)

Address: Greenworks Tools Europe GmbH, Wankelstrasse 40. 50996 Kohn Germany

Herewith we declare that the product

Category40 V AIR COMPRESSOR

Model.....4100802/ 4100902/4101002/ 4101102/4101202

Serial number See product rating label

Year of Construction See product rating label

- is in conformity with the relevant provisions of the Machinery Directive
 - is in conformity with the provisions of the following other EC-Directive
- 2000/14/EC
2006/42/EC
2004/108/EC

And furthermore, we declare that

- the following (parts/clauses of) European harmonised standards have been used
- EN 60204-1
EN 1012-1

Measured sound power level LWA: 90 dB(A)
Guaranteed sound power level LWA: 93 dB(A) KWA:3 dB(A)
Conformity assessment method to Directive 2000/14/EC

The EC type-examination certificate number: SHES131000417501 TLC / SHES140100007501

Place, date: Changzhou, 12/25/2015

Signature: Gary Gao Naixin (BEng, CEng, MIET)
Vice President of Engineering**DÉCLARATION DE CONFORMITÉ EC (Traduction à partir du mode d'emploi d'origine)**

Fabricant: Changzhou Globe Co., Ltd.

Adresse: No 65 Xinggang Road. Zhonglou Zone, Chang zhou
Jiangsu, China

Nom et adresse de la personne habilitée à établir le dossier technique:

Nom: Dennis Jacobson (Director of Outdoor Power Equipment)

Adresse: Greenworks Tools Europe GmbH, Wankelstrasse 40. 50996 Kohn Germany

Déclarons par la présente que le produit

Catégorie Compresseur d'air de 40 V

Modèle4100802/ 4100902/4101002/ 4101102/4101202

Numéro de série Voir plaque signalétique

Année de fabrication..... Voir plaque signalétique

- est conforme aux réserves applicables de la Directive Machinerie
 - est conforme aux réserves applicables des autres Directives EC- suivantes
- 2000/14/EC
2006/42/EC
2004/108/EC

Nous déclarons par ailleurs que

- les parties suivantes (parties/clauses des) standards Européens harmonisés ont été utilisées
- EN 60204-1
EN 1012-1

Niveau de puissance sonore mesuré LWA: 90 dB(A)
Niveau de puissance sonore garanti LWA: 93 dB(A) KWA:3 dB(A)
Méthode d'évaluation de conformité de l'annexe V/ Directive 2000/14/EC

Le numéro de certificat de conformité EC: SHES131000417501 TLC / SHES140100007501

Fait à, l: changzhou, 12/25/2015

Signature: Gary Gao Naixin (BEng, CEng, MIET)
Vice president of Engineering

DE**EC KONFORMITÄTSERKLÄRUNG (Übersetzung Der Originalen Anleitungen)**

Hersteller: Changzhou Globe Co., Ltd.

Address: No 65 Xinggang Road. Zhonglou Zone, Chang zhou
Jiangsu, China

Name und Adresse der Person, die autorisiert ist, die technische Dokumentation zusammenzustellen:

Name: Dennis Jacobson (Director of Outdoor Power Equipment)

Adresse: Greenworks Tools Europe GmbH, Wankelstrasse 40. 50996 Koln Germany

Hiermit erklären wir, dass das Produkte

Kategorie40 V luftkompresso
 Modell.....4100802/ 4100902/4101002/ 4101102/4101202
 Seriennummersiehe Produkt-Typenschild
 Baujahr siehe Produkt-Typenschild
 • mit den entsprechenden Bestimmungen der Maschinenrichtlinie 2006/42/EC übereinstimmt
 • mit den Bestimmungen der folgenden anderen EC-Richtlinien übereinstimmt
 2000/14/EC
 2006/42/EC
 2004/108/EC

und weiterhin erklären wir, dass

- die folgenden (Teile/Bestimmungen aus) europäischen harmonisierten Normen verwendet wurden
 EN 60204-1
 EN 1012-1

Gemessener Schalleistungspegel LWA: 90 dB(A)
 Garantierter Schalleistungspegel LWA: 93 dB(A) K_{WA}:3 dB(A)
 Konformitätsbeurteilungsmethode zu Anhang V/Richtlinie 2000/14/EC
 Die Zertif ikatnummer der EG-Baumusterprüfung: SHES131000417501 TLC / SHES140100007501

Ort, Datum: Changzhou, 12/25/2015

Unterschrift: Gary Gao Naixin (BEng, CEng, MIET)

Vice president of Engineering

IT**DICHIARAZIONE DI CONFORMITÀ EC (Traduzione Dalle Istruzioni Originali)**

Ditta produttrice: Changzhou Globe Co., Ltd.

Indirizzo: No 65 Xinggang Road. Zhonglou Zone, Chang zhou
Jiangsu, China

Nome e indirizzo della persona autorizzata a compilare il file tecnico:

Nome: Dennis Jacobson (Director of Outdoor Power Equipment)

Indirizzo: Greenworks Tools Europe GmbH, Wankelstrasse 40. 50996 Koln Germany

Si dichiara con la presente che il prodotto

CategoriaCOMPRESSORE ARIA 40 V
 Modello.....4100802/ 4100902/4101002/ 4101102/4101202
 Numero di serieVedere l'etichetta nominale sul prodotto
 Anno di costruzioneVedere l'etichetta nominale sul prodotto
 • è conforme con i provvedimenti rilevanti della Direttiva Macchine 2006/42/EC
 • è conforme con i provvedimenti delle seguenti direttive EC
 2000/14/EC
 2006/42/EC
 2004/108/EC

Si dichiara inoltre che

- sono state impiegate le seguenti (parti/clausole degli) standard europei armonizzati
 EN 60204-1
 EN 1012-1

Livello di potenza acustica misurato LWA: 90 dB(A)
 Livello di potenza acustica garantito LWA: 93 dB(A) K_{WA}:3 dB(A)
 Metodo di valutazione sulla conformità all'allegato V/Direttiva 2000/14/EC
 Il numero di certifi cato EC: SHES131000417501 TLC / SHES140100007501

Luogo, data: Changzhou, 12/25/2015

Firma: Gary Gao Naixin (BEng, CEng, MIET)

Vice president of Engineering

NL**EC CONFORMITEITSVERKLARING (Vertaling Van De Originale Instructies)**

Fabrikant: Changzhou Globe Co., Ltd.

Adres: No 65 Xinggang Road. Zhonglou Zone, Chang zhou
Jiangsu, China

Naam en adres van de persoon, bevoegd voor het samenstellen van de technische fiche:

Naam: Dennis Jacobson (Director of Outdoor Power Equipment)

Adres: Greenworks Tools Europe GmbH, Wankelstrasse 40. 50996 Koln Germany

Hierbij verklaren wij dat het product

Categorie40 V luchtcompressor
 Model.....4100802/ 4100902/4101002/ 4101102/4101202
 SerienummerZie machineplaatje
 Bouwjaar.....Zie machineplaatje
 • is in overeenstemming met de relevante bepalingen van de Machine Richtlijn 2006/42/EC
 • is in overeenstemming met de bepalingen van de volgende andere EC-richtlijnen
 2000/14/EC
 2006/42/EC
 2004/108/EC

En bovendien verklaren we dat

• de volgende (onderdelen/clausules van) Europese geharmoniseerde normen werden gebruikt
 EN 60204-1
 EN 1012-1

Gemeten geluidsniveau LWA: 90 dB(A)
 Gegarandeerd geluidsniveau LWA: 93 dB(A) Kwa:3 dB(A)
 Evaluatiemethode conformiteit volgens bijlage V/Richtlijn 2000/14/EC
 Het EC type-evaluatiecertificatnummer: SHES131000417501 TLC / SHES140100007501

Plaats, datum: Changzhou, 12/25/2015

Handtekening: Gary Gao Naixin (BEng, CEng, MIET)
 Vice president of Engineering

DA**EC OVERENSSTEMMELSESERKLÆRING (Oversættelse Fra Original Brugsanvisning)**

Fabrikant: Changzhou Globe Co., Ltd.

Adresse: No 65 Xinggang Road. Zhonglou Zone, Chang zhou
Jiangsu, China

Navn og adresse på personen bemyndiget til at udarbejde de tekniske data:

Navn: Dennis Jacobson (Director of Outdoor Power Equipment)

Adresse: Greenworks Tools Europe GmbH, Wankelstrasse 40. 50996 Koln Germany

Vi erklærer hermed, at produktet

Kategori40 V KOMPRESSOR
 Model.....4100802/ 4100902/4101002/ 4101102/4101202
 SerienummerSe produktets klassi ficeringsetiket
 Fremstillingsår Se produktets klassi ficeringsetiket
 • overholder de relevante bestemmelser i Maskindirektivet 2006/42/EC
 • overholder bestemmelserne i følgende EC-direktiver
 2000/14/EC
 2006/42/EC
 2004/108/EC

Og vi erklærer yderligere, at

• de følgende (dele/bestemmelser af) europæiske harmoniserede standarder er blevet anvendt
 EN 60204-1
 EN 1012-1

Målt støjniveau LWA: 90 dB(A)
 Garanteret støjniveau LWA: 93 dB(A) Kwa:3 dB(A)
 Overensstemmelsesvurderingsmetode til bilag V/ Direktiv 2000/14/EC
 EC typeafprøvningsnummeret: SHES131000417501 TLC / SHES140100007501
 Sted, dato: Changzhou, 12/25/2015

Underskrift: Gary Gao Naixin (BEng, CEng, MIET)
 Vice president of Engineering

ES

DECLARACIÓN EC DE CONFORMIDAD (Traducción De Las Instrucciones Originales)

Fabricante: Changzhou Globe Co., Ltd.
Dirección: No 65 Xinggang Road. Zhonglou Zone, Chang zhou
Jiangsu, China

Nombre y dirección de la persona autorizada para compilar el expediente técnico:
Nombre: Dennis Jacobson (Director of Outdoor Power Equipment)
Dirección: Greenworks Tools Europe GmbH, Wankelstrasse 40. 50996 Kohn Germany

Por la presente declaramos que el productos

CategoríaCompresor de aire de 40 V
Modelo.....4100802/ 4100902/4101002/ 4101102/4101202
Número de serie.....siehe Produkt-Typenschild
Año de fabricación.....siehe Produkt-Typenschild
• está en conformidad con las disposiciones pertinentes de la Directiva de Maquinaria 2006/42/EC
• está en conformidad con las disposiciones de estas otras Directivas-EC
2000/14/EC
2006/42/EC
2004/108/EC

Y además, declaramos que

• se han utilizado las siguientes (partes o cláusulas de las) normas armonizadas europeas
EN 60204-1
EN 1012-1

Nivel de potencia acústica medido LWA: 90 dB(A)
Nivel de potencia acústica garantizado LWA: 93 dB(A) Kwa:3 dB(A)
Método de evaluación de conformidad con el anexo V/Directiva 2000/14/EC
Número de certificado de tipo CE: SHES131000417501 TLC / SHES14010007501

Lugar, fecha: Changzhou, 12/25/2015

Firma: Gary Gao Naixin (BEng, CEng, MIET)
Vice president of Engineering

PT

DECLARAÇÃO EC DE CONFORMIDADE (Tradução Das Instruções Originais)

Fabricante: Changzhou Globe Co., Ltd.
Endereço: No 65 Xinggang Road. Zhonglou Zone, Chang zhou
Jiangsu, China

Nome e endereço da pessoa autorizada a compilar o dossier técnico:
Nome: Dennis Jacobson (Director of Outdoor Power Equipment)
Endereço: Greenworks Tools Europe GmbH, Wankelstrasse 40. 50996 Kohn Germany

Pelo presente declaramos que o produtos

CategoriaCOMPRESSOR DE AR DE 40 V
Modelo.....4100802/ 4100902/4101002/ 4101102/4101202

Número de série Ver etiqueta de classificação do produto
Ano de construção..... Ver etiqueta de classificação do produto
• se encontra em conformidade com as provisões relevantes da Directiva sobre Máquinas 2006/42/EC
• se encontra em conformidade com as provisões das outras seguintes Directivas EC
2000/14/EC
2006/42/EC
2004/108/EC

Além disso, declaramos que

• as seguintes (partes/cláusulas de) normas harmonizadas europeias foram utilizadas
EN 60204-1
EN 1012-1

Nível de potência sonora medido LWA: 90 dB(A)
Nível de potência sonora garantido LWA: 93 dB(A) Kwa:3 dB(A)
Método de avaliação de conformidade para o anexo V/ Directiva 2000/14/EC

O número de certificado de exame de tipo EC: SHES131000417501 TLC / SHES14010007501

Local, data: Changzhou, 12/25/2015

Assinatura: Gary Gao Naixin (BEng, CEng, MIET)
Vice president of Engineering

FI EC-SÄÄNNÖSTEN NOUDATTAMINEN (Alkuperäisten Ohjeiden Käännös)

Valmistaja: Changzhou Globe Co., Ltd.

Adres: No 65 Xinggang Road. Zhonglou Zone, Chang zhou
Jiangsu, China

Sen henkilön nimi ja osoite, jolla on lupa koota tekninen tiedosto:

Nimi: Dennis Jacobson (Director of Outdoor Power Equipment)

Osoite: Greenworks Tools Europe GmbH, Wankelstrasse 40. 50996 Koln Germany

Ilmoitamme täten, että tuotteet

Luokka40 V kompressori
Malli.....4100802/ 4100902/4101002/ 4101102/4101202
SarjanumeroViittaa tuotteen nimikilpeen
ValmistusvuosiViittaa tuotteen nimikilpeen

- noudattaa konedirektiivin 2006/42/EC asianmukaisia edellytyksiä
- noudattaa seuraavien EC-direktiivien edellytyksiä:
2000/14/EC
2006/42/EC
2004/108/EC

Ilmoitamme edelleen, että

• olemme käyttäneet seuraavia eurooppalaisia yhdenmukaisia standardeja (osittain/lauseittain):

EN 60204-1

EN 1012-1

Mitattu äänenteho

LWA: 90 dB(A)

Taattu äänenteho

LWA: 93 dB(A) K_{WA}:3 dB(A)

Säännösten noudattaminen tarkastettu direktiivin 2000/14/EC liitteen V mukaisesti

EC-tyypisen tarkastuksen serti fikaattinumero: SHES131000417501 TLC / SHES14010007501

Paikka, päiväys: Changzhou, 12/25/2015

Allekirjoitus: Gary Gao Naixin (BEng, CEng, MIET)

Vice president of Engineering

**SV EC-DEKLARATION ANGÄENDE ÖVERENSSTÄMMIGHET (Oversættelse Fra Original Brugsanvisning)**

Tillverkare: Changzhou Globe Co., Ltd.

Adres: No 65 Xinggang Road. Zhonglou Zone, Chang zhou
Jiangsu, China

Namn på och adress till personen som är auktoriserad att sammanställa den tekniska filen:

Namn: Dennis Jacobson (Director of Outdoor Power Equipment)

Adress: Greenworks Tools Europe GmbH, Wankelstrasse 40. 50996 Koln Germany

Härmed deklarerar vi att produkterna

Kategori40 V LUFTKOMPRESSOR
Modell.....4100802/ 4100902/4101002/ 4101102/4101202
SerienummerSe märkplåten på produkten
Konstruktionsår.....Se märkplåten på produkten

- överensstämmer med de relevanta villkoren i Maskindirektiv 2006/42/EC
- överensstämmer med villkoren i följande övriga EC-direktiv
2000/14/EC
2006/42/EC
2004/108/EC

Dessutom deklarerar vi att

• följande (delar/klausuler av) europeiska harmoniserade standarder har tillämpats

EN 60204-1

EN 1012-1

Uppmätt ljudeffektsnivå

LWA: 90 dB(A)

Garanterad ljudeffektsnivå

LWA: 93 dB(A) K_{WA}:3 dB(A)

Konformitetsbedömning gjord enligt metod i V/Direktiv 2000/14/EC.

EC-typpundersökningens certifikationsnummer är: SHES131000417501 TLC / SHES14010007501

Ort, datum: Changzhou, 12/25/2015

Signatur: Gary Gao Naixin (BEng, CEng, MIET)

Vice president of Engineering



PL DEKLARACJA ZGODNOŚCI EC (Tłumaczenie Oryginalnej Instrukcji)

Producent: Changzhou Globe Co., Ltd.
Adres: No 65 Xinggang Road. Zhonglou Zone, Chang zhou
Jiangsu, China

Nazwisko: Dennis Jacobson (Director of Outdoor Power Equipment)
Adres: Greenworks Tools Europe GmbH, Wankelstrasse 40. 50996 Koln Germany

Niniejszym deklarujemy, że produkty

KategoriaiSprężarka powietrzna 40 V
Model.....4100802/ 4100902/4101002/ 4101102/4101202
Numer seryjny Zobacz tabliczkę znamionową
Rok produkcji Zobacz tabliczkę znamionową
• jest zgodny z odpowiednimi wymogami Dyrektywy dotyczącej maszyn 2006/42/EC
• jest zgodny z wymogami następujących innych dyrektyw EC:
2000/14/EC
2006/42/EC
2004/108/EC

Ponadto deklarujemy, że

• zastosowano następujące zharmonizowane normy europejskie (w odpowiednim dla tego produktu zakresie):
EN 60204-1
EN 1012-1

Zmierzony poziom natężenia hałasu LWA: 90 dB(A)
Maksymalny poziom natężenia hałasu LWA: 93 dB(A) Kwa:3 dB(A)
Metoda ocena zgodności zgodnie z aneksem V/Dyrektywa 2000/14/EC
Numer certyfikatu badania zgodności z normą EC: SHES131000417501 TLC / SHES140100007501

Miejsce, data: Changzhou, 12/25/2015

Podpis: Gary Gao Naixin (BEng, CEng, MIET)
Vice president of Engineering

RU ЗАЯВЛЕНИЕ О СООТВЕТСТВИИ ТРЕБОВАНИЯМ ЕС (Перевод Из Первоначальных Инструкций)

Производитель: Changzhou Globe Co., Ltd.
Adres: No 65 Xinggang Road. Zhonglou Zone, Chang zhou
Jiangsu, China

Имя и адрес лица, ответственного за подготовку технической документации:

Имя: Dennis Jacobson (Director of Outdoor Power Equipment)
Adres: Greenworks Tools Europe GmbH, Wankelstrasse 40. 50996 Koln Germany

Настоящим мы заявляем, что данный продукт

КатегорияВоздушный компрессор 40 V
Модель.....4100802/ 4100902/4101002/ 4101102/4101202
Заводской номер См. паспортную табличку продукта
Год выпуска См. паспортную табличку продукта
• соответствует всем важнейшим положениям Директивы по механическому оборудованию 2006/42/EC
• соответствует всем положениям следующих директив EC
2000/14/EC
2006/42/EC
2004/108/EC

Кроме этого, мы заявляем, что

• были использованы следующие части или статьи европейских согласованных стандартов
EN 60204-1
EN 1012-1

Измеренный уровень звуковой мощности LWA: 90 dB(A)
Гарантируемый уровень звуковой мощности LWA: 93 dB(A) Kwa:3 dB(A)
Оценка соответствия проведена согласно приложению V к директиве 2000/14/EC

N° сертификата проверки по стандарту EC: SHES131000417501 TLC / SHES140100007501

Место, дата: Changzhou, 12/25/2015

Подпись: Gary Gao Naixin (BEng, CEng, MIET)

Vice president of Engineering