



PHONES

0 (800) 800 130
(050) 462 0 130
(063) 462 0 130
(067) 462 0 130

130
COM.UA

Internet store of
autogoods



SKYPE

km-130

CAR RECEIVERS — Receivers • Media receivers and stations • Native receivers • CD/DVD changers • FM-modulators/USB adapters • Flash memory • Facia plates and adapters • Antennas • Accessories |
 CAR AUDIO — Car audio speakers • Amplifiers • Subwoofers • Processors • Crossovers • Headphones • Accessories | TRIP COMPUTERS — Universal computers • Model computers • Accessories |
 GPS NAVIGATORS — Portable GPS • Built-in GPS • GPS modules • GPS trackers • Antennas for GPS navigators • Accessories | VIDEO — DVR • TV sets and monitors • Car TV tuners • Cameras • Videomodules
 • Transcoders • Car TV antennas • Accessories | SECURITY SYSTEMS — Car alarms • Bike alarms • Mechanical blockers • Immobilizers • Sensors • Accessories | OPTIC AND LIGHT — Xenon • Bixenon • Lamps
 • LED • Stroboscopes • Optic and Headlights • Washers • Light, rain sensors • Accessories | PARKTRONICS AND MIRRORS — Rear parktronic • Front parktronic • Combined parktronic • Rear-view mirrors
 • Accessories | HEATING AND COOLING — Seat heaters • Mirrors heaters • Screen-wipers heaters • Engine heaters • Auto-refrigerators • Air conditioning units • Accessories | TUNING — Vibro-isolation
 • Noise-isolation • Tint films • Accessories | ACCESSORIES — Radar-detectors • Handsfree, Bluetooth • Windowlifters • Compressors • Beeps, loudspeakers • Measuring instruments • Cleaners • Car seats
 • Miscellaneous | MOUNTING — Installation kits • Upholstery • Grilles • Tubes • Cable and wire • Tools • Miscellaneous | POWER — Batteries • Converters • Start-charging equipment • Capacitors
 • Accessories | MARINE AUDIO AND ELECTRONICS — Marine receivers • Marine audio speakers • Marine subwoofers • Marine amplifiers • Accessories | CAR CARE PRODUCTS — Additives • Washer fluid •
 Care accessories • Car polish • Flavors • Adhesives and sealants | LIQUID AND OIL — Motor oil • Transmission oil • Brake fluid • Antifreeze • Technical lubricant



In store "130" you can find and buy almost all necessary goods for your auto in Kyiv and other cities, delivery by ground and postal services. Our experienced consultants will provide you with exhaustive information and help you to choose the very particular thing. We are waiting for you at the address

<https://130.com.ua>

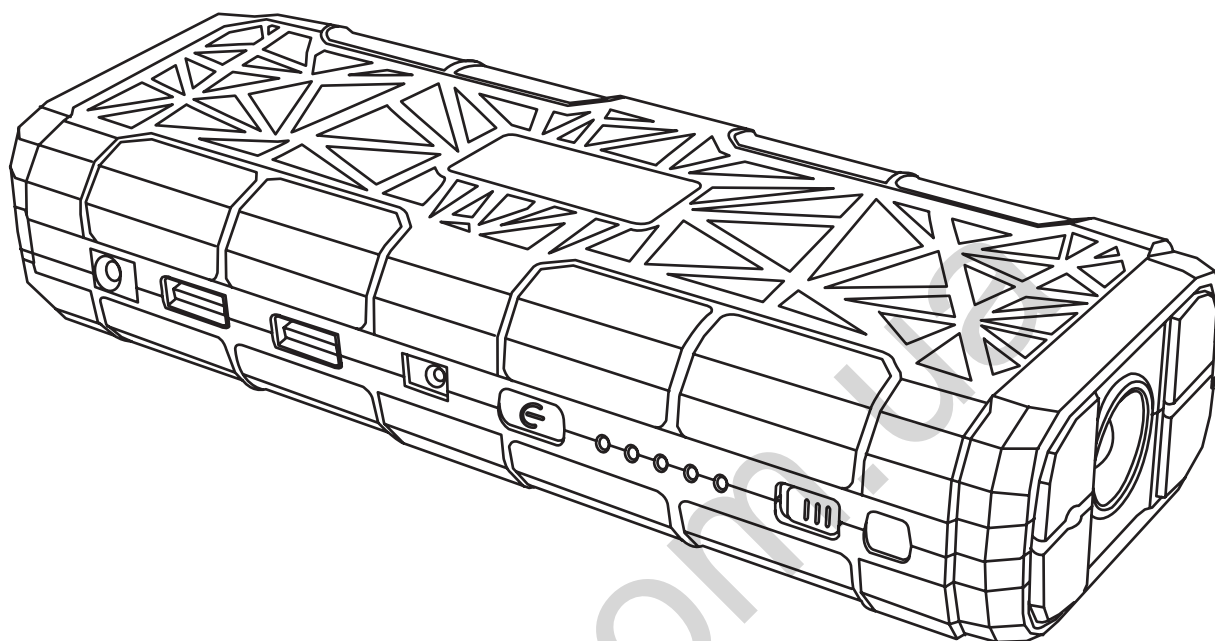

FR 2 / 3-6 / 31

EN 2 / 7-10 / 31

DE 2 / 11-14 / 31

ES 2 / 15-18 / 31

RU 2 / 19-22 / 31

IT 2 / 23-26 / 31

NL 2 / 27-30 / 31

NOMAD POWER 15

FIG 1

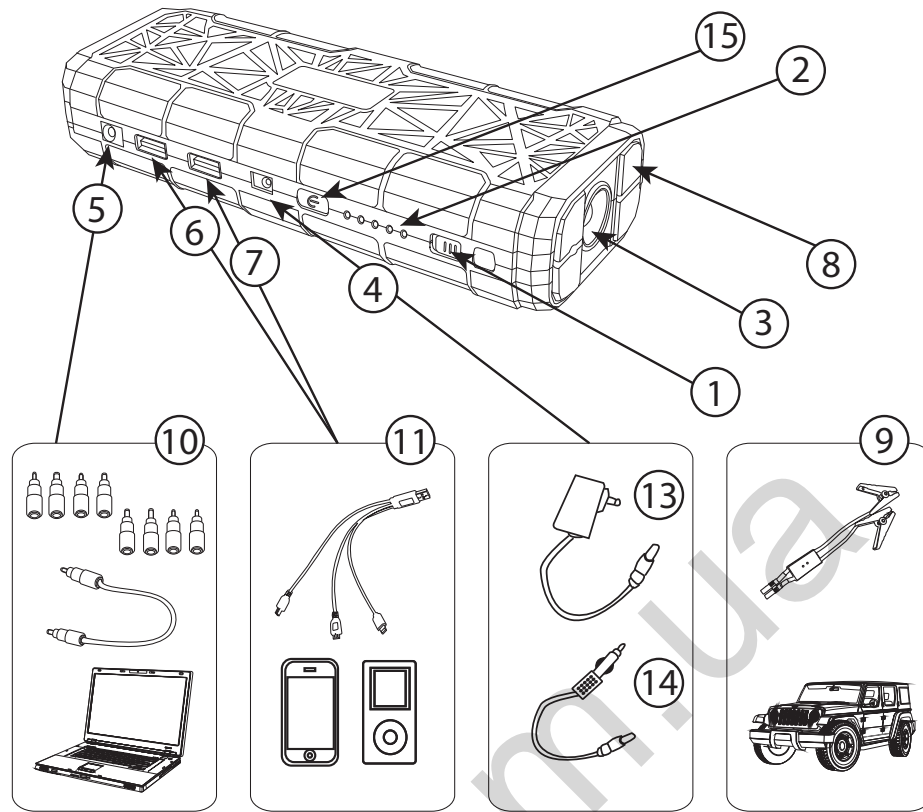

	FR	EN	DE	ES	RU	IT	NL
①	Interrupteur ON/OFF	ON/OFF switch	EIN/AUS-Schalter	Interruptor ON/OFF	Прерыватель ВКЛ / ВЫКЛ	Interruttore ON/OFF	AAN/UIT-schakelaar
②	Témoins de charge	Charging indicator	Kontrollleuchte	Indicadores luminosos de carga	Показатели заряда	Spie di carica	Lampjes die het oplaadniveau aangeven
③	Led	LED	LED	Led	Светодиоды	Led	Ledlampje
④	Prise alimentation 14V / 1A	Power supply socket 14V / 1A	Ladegeräteanschluss	Conector red eléctrica 14V / 1A	Вилка питания 14В / 1А	Presa elettrica 14V / 1A	Stopcontact 14V / 1A
⑤	Prise PC 19V / 3.5A	Computer socket 19V / 3.5A	Laptop-Anschluss (19V/3,5A)	Conector PC 19V / 3.5A	Разъем для компьютера 19В / 3.5А	Presa PC 19V / 3.5A	Stopcontact PC 19V / 3.5A
⑥	Port USB 5V / 1A	USB port 5V / 1A	USB-Port (5V/1A)	Puerto USB 5V / 1A	Разъем USB 5В / 1А	Porta USB 5V / 1A	5V / 1A USB aansluitingen
⑦	Port USB 5V / 2.1A	USB port 5V / 2.1A	USB-Port (5V/2.1A)	Puerto USB 5V / 2.1A	Разъем USB 5В / 2.1А	Porta USB 5V / 2.1A	5V / 2.1A USB aansluitingen
⑧	Connecteur pour câble de démarrage intelligent	Jumper cable connection	Anschluss für Starthilfekabel	Conector para cable de arranque inteligente	"Интеллектуальный коннектор для кабеля запуска"	Connettore per cavo d«starter intelligente	Aansluiting voor smart startkabel
⑨	Pincés de démarrage	Jumper cables	Starthilfekabel	Pinzas de arranque	Зажимы запуска	Morsetti di avviamento	Laadklemmen
⑩	Kit d'embouts + câble auxiliaire	Connections kits + auxiliary cable	Laptopkabel mit Adapterkit	Kit de boquillas + cable auxiliar	Набор насадок + вспомогательный кабель	Kit di ghieri + cavo ausiliare	Kit stekkerjtes + extra kabel
⑪	Câble USB	USB cable	USB-Kabel	Cable USB	Кабель USB	Cavo USB	USB kabel
⑬	Alimentation secteur	Power supply	Ladegerät	Alimentación de red eléctrica	Сетевой шнур	Alimentazione	Netspanning
⑭	Prise allume cigare	Cigarette lighter plug	Ladekabel für Zigarettanzünder	Conector del encendedor	Разъем для прикуривателя	Presa accendisigari	Plug sigarettenaanstecker
⑮	Bouton marche	Power button	Netzschalter	Botón encendido	Кнопка включения	Tasto avvio	Aanknop

INSTRUCTIONS DE SÉCURITÉ

Ce manuel d'utilisation comprend des indications sur le fonctionnement de votre appareil et les précautions à suivre pour votre sécurité.

Merci de le lire attentivement avant la première utilisation et de le conserver soigneusement pour toute relecture future.

Ces instructions doivent être lues et bien comprises avant toute opération. Toute modification ou maintenance non indiquée dans le manuel ne doit pas être entreprise.



Tout dommage corporel ou matériel dû à une utilisation non-conforme aux instructions de ce manuel ne pourra être retenu à la charge du fabricant.

En cas de problème ou d'incertitude, veuillez consulter une personne qualifiée pour manier correctement l'appareil.

Cet appareil doit être utilisé uniquement pour faire du démarrage et/ou de l'alimentation dans les limites indiquées sur l'appareil et le manuel. Il faut respecter les instructions relatives à la sécurité. En cas d'utilisation inadéquate ou dangereuse, le fabricant ne pourra être tenu responsable.

Cet appareil peut être utilisé par des enfants âgés d'au moins 8 ans et par des personnes ayant des capacités physiques, sensorielles ou mentales réduites ou dénuées d'expérience ou de connaissance, s'ils (si elles) sont correctement surveillé(e)s ou si des instructions relatives à l'utilisation de l'appareil en toute sécurité leur ont été données et si les risques encourus ont été appréhendés. Les enfants ne doivent pas jouer avec l'appareil. Le nettoyage et l'entretien par l'utilisateur ne doivent pas être effectués par des enfants sans surveillance.

A n'utiliser en aucun cas pour charger des piles ou des batteries non-rechargeables.

Ne jamais charger une batterie gelée ou endommagée.

Ne pas couvrir l'appareil.

Ne pas placer le l'appareil à proximité d'une source de chaleur et à des températures durablement élevées (supérieurs à 50°C).

Le mode de fonctionnement automatique ainsi que les restrictions applicables à l'utilisation sont expliqués ci-après dans ce mode d'emploi.

III

Appareil de classe III.



- N'utiliser en aucun cas des solvants ou autres produits nettoyants agressifs.
- Nettoyer les surfaces de l'appareil à l'aide d'un chiffon sec.



Réglementation :

- Appareil conforme aux directives européennes.



• Marque de conformité EAC (Communauté économique Eurasienne).



Mise au rebut :

- Ce matériel fait l'objet d'une collecte sélective. Ne pas jeter dans une poubelle domestique.
- La batterie doit être retirée de l'appareil avant que celui-ci ne soit mis au rebut.
- L'appareil doit impérativement être déconnecté du réseau d'alimentation avant de retirer la batterie.

FONCTIONNEMENT

●●●○○
Témoins lumineux

Mettre l'interrupteur sur la position ON et appuyer sur le bouton (FIG 1 - 15) pour vérifier le niveau de batterie interne du NOMAD POWER.

Témoins	1 fixe	2 fixes	3 fixes	4 fixes	5 fixes
Capacité de la batterie interne de l'appareil	20%	40%	60%	80%	100%

Les voyants clignotent, un par un, lorsque vous rechargez votre appareil. Le nombre de témoins allumés indique la capacité de la batterie interne du NOMAD POWER. Tous les voyants sont fixes lorsque la charge est suspendue ou terminée.

⚠ RECHARGER LA BATTERIE DU NOMAD POWER avant la première utilisation et après chaque utilisation.

CHARGE DE LA BATTERIE INTERNE

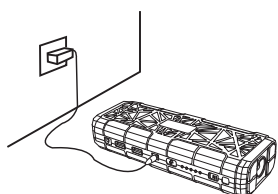

- 1 - Brancher l'adaptateur réseau au réseau électrique domestique.
- 2 - Brancher au port d'entrée 14V/1A du NOMAD POWER l'autre extrémité de l'adaptateur pour démarrer la charge.

OU

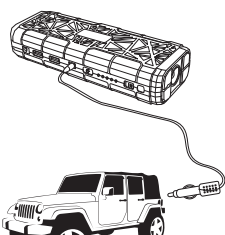

- 1 - Brancher l'adaptateur voiture sur la prise allume cigare du véhicule.
- 2 - Brancher au port d'entrée 14V/1A du NOMAD POWER l'autre extrémité de l'adaptateur pour démarrer la charge.

DÉMARRAGE DU VÉHICULE

Fonction de démarrage d'urgence pour les véhicules essence ou diesel équipés d'une batterie 12V.

Pour démarrer un véhicule, veuillez procéder comme suit :

⚠ Si la tension du NOMAD POWER est inférieure à la tension du véhicule, le NOMAD POWER ne fonctionnera pas.

- 1  Brancher le câble de démarrage intelligent au connecteur du NOMAD POWER.

2

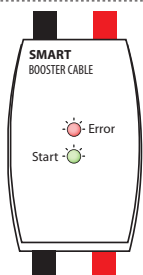

Si les voyants «Start» et «Error» clignotent alternativement en vert et rouge, l'appareil est prêt. Si seul, le voyant rouge est allumé, la tension de batterie interne du NOMAD POWER est trop faible. Dans ce cas, recharger votre appareil.

3



S'assurer que le NOMAD POWER est chargé en vérifiant le nombre de témoin lumineux sur l'appareil (minimum 3 témoins allumés (voir page 4)).

4

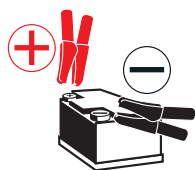

1- Brancher la pince rouge au (+) de votre batterie.
2- Brancher la pince noire au (-) de votre batterie.

5

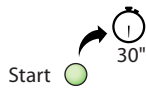

Si le voyant «Start» devient vert, et le voyant «Error» s'éteint, tout est ok. Le voyant vert reste allumé pendant 30 secondes, l'utilisateur a donc 30 secondes pour aller démarrer son véhicule. (Si aucune action n'est effectuée durant ce temps, le câble de démarrage intelligent se désactive automatiquement et les voyants «Start» et «Error» se remettent à clignoter alternativement. Débrancher et rebranchez votre câble de démarrage au connecteur de l'appareil (voir étape 1).



Si seul, le voyant «Error» est allumé, le démarrage du véhicule est impossible (voir page 6 pour plus d'informations).

7



Démarrer le véhicule : le voyant «Error» clignote rouge et une alarme se déclenche.

8

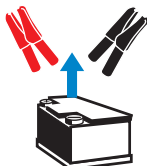

Retirer immédiatement les 2 pinces des bornes de la batterie du véhicule, et débrancher, aussi, le câble de démarrage intelligent de son connecteur.

CHARGE DE TÉLÉPHONES PORTABLES

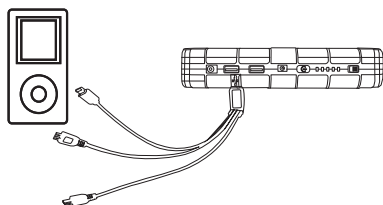

1 - Brancher votre câble au port USB 5V 2.1A ou 5V 1A du NOMAD POWER.

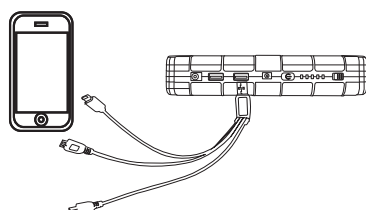

2 - Sélectionner l'adaptateur approprié pour votre téléphone portable ou tablette et brancher-le. Le NOMAD POWER lance la charge automatiquement.

ALIMENTATION ÉLECTRIQUE

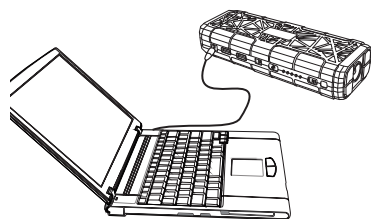

- 1 - Brancher le câble auxiliaire au port PC 19V 3,5A du NOMAD POWER.
- 2 - Sélectionner l'embout approprié pour votre ordinateur portable et connecter-le sur le câble auxiliaire.
- 3 - Brancher le câble auxiliaire avec l'embout sur la prise alimentation de votre ordinateur.
- 4 - Appuyer sur le bouton marche (FIG 1 - 15).

FONCTION LAMPE DE POCHE

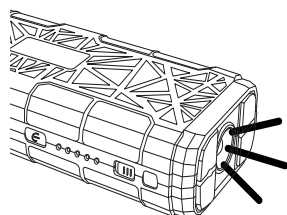

Appuyer 3 secondes sur le bouton (FIG 1 - 15) pour allumer les LEDs. Appuyer brièvement sur le bouton (FIG 1 - 15) pour changer de modes d'éclairages (4 modes disponibles : normal, lumière stroboscope, SOS et Off).

PROTECTIONS

Cet appareil est protégé contre la surcharge, la décharge profonde, les courts-circuits et les inversions de polarité.

ANOMALIES, CAUSES, REMÈDES

	ANOMALIES	CAUSES	REMÈDES
1	Pas de réponse lors de l'appui sur le bouton (FIG 1 - 15)	Le NOMAD POWER est déchargé.	Recharger l'appareil (voir page 4).
2	Voyant «Error» allumé sur le câble de démarrage intelligent.	Tension de batterie interne < 11.0V.	Recharger l'appareil
3	Voyant «Error» clignote rouge + signal sonore.	Inversion de polarité	Vérifier que les pinces sont bien connectées et débrancher/rebrancher le câble de démarrage intelligent.
		Court-circuit	Vérifier que les pinces sont bien connectées et débrancher/rebrancher le câble de démarrage intelligent.
		Les pinces sont restées branchées sur la batterie.	Retirer les 2 pinces des bornes de la batterie du véhicule afin de protéger l'appareil.
4	L'appareil est un peu chaud lorsqu'il est branché à un pc portable.	-	Enlever la batterie du pc portable ou débrancher le NOMAD POWER du pc portable pendant 5 minutes et rebrancher-le.

CONDITIONS DE GARANTIE

La garantie couvre tous défauts ou vices de fabrication pendant 2 ans, à compter de la date d'achat (pièces et main d'oeuvre).

La garantie ne couvre pas :

- Toutes autres avaries dues au transport.
- L'usure normale des pièces (Ex. : câbles, pinces, etc.).
- Les incidents dus à un mauvais usage (erreur d'alimentation, chute, démontage).
- Les pannes liées à l'environnement (pollution, rouille, poussière).

En cas de panne, retourner l'appareil à votre distributeur, en y joignant :

- un justificatif d'achat daté (ticket de sortie de caisse, facture...)
- une note explicative de la panne.

SAFETY INSTRUCTION

This manual includes guidelines on the operation of your device and the precautions to follow for your own safety.

Ensure it is read carefully before first use and keep it handy for future reference.

These instructions should be read and understood before anyone operates the product.

Any modifications or maintenance that are not specified in the manual should not be undertaken.

The manufacturer is not liable for any injury or damage due to non-compliance with the instruction manual.

In case of problems or uncertainties, please consult a qualified person that is able to handle the device correctly.

This device should only be used for start-up and / or power supply within the limits indicated on the device and in the manual. The safety instructions must be followed. In case of improper or unsafe use, the manufacturer cannot be held responsible

This device may be used by children from age 8 and by persons with reduced physical, sensory or mental capabilities or lack of experience and knowledge, provided that they are under supervision or have been told how to use the device safely and are aware of the potential risks. Children must not use the device as a plaything. Cleaning and servicing tasks may not be carried out by children unless they are supervised.

Do not use for charging non-rechargeable batteries

Never charge a frozen or damaged battery.

Do not cover the device.

Do not place the device near a fire or subject it to heat or to longterm temperatures exceeding 50°C

The automatic mode of operation and usage restrictions are explained below in these operating instructions.

 III

Class III device

- Under no circumstances should solvents or other aggressive cleaning agents be used.
- Clean the device's surfaces with a soft, dry cloth.



Regulations :

- The device complies with European Directive.



- EAC conformity mark (Eurasian Economic Commission)

Disposal:



- This product should be disposed of at an appropriate recycling facility. Do not dispose of in domestic waste.
- The battery must be removed from the device before the latter is discarded.
- The device must absolutely be disconnected from the power supply network before removing the battery.

OPERATION



Switch the unit to the ON position and press the button (FIG 1 – 15) to check the level of the NOMAD POWER internal battery.

Lights	1 steady	2 steady	3 steady	4 steady	5 steady
Internal battery capacity for the device	20%	40%	60%	80%	100%

Indicators flash in turn, whilst charging the device. The number of indicators ON indicates the capacity of the NOMAD POWER internal battery. All lights are steady if the battery is on hold or the charge is complete.

⚠ RECHARGE THE NOMAD POWER before first use and after each use.

INTERNAL BATTERY CHARGING

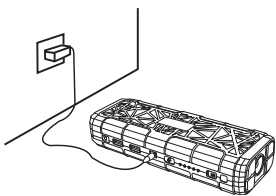

- 1 - Connect mains adaptor to domestic mains.
- 2 - Connect the other end to the NOMAD POWER 14V/1A to start the charge.

or

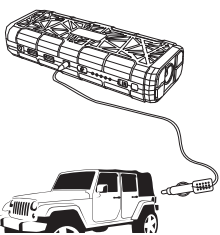





- 1 - Connect car adaptor to the car cigarette lighter socket.
- 2 - Connect the other end to the NOMAD POWER 14V/1A to start the charge.

STARTING THE VEHICLE

Emergency start function for petrol or diesel vehicles with a 12V battery. To start a vehicle, please process as follows:

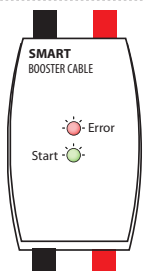
⚠ If the NOMAD POWER voltage is inferior to the vehicle voltage, the NOMAD POWER will not operate.

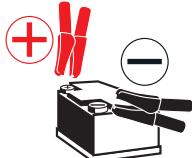
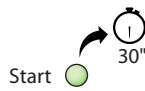
- 1  Connect the jumper cable to the NOMAD POWER connector.

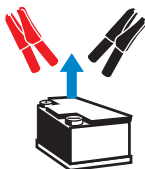
2		<p>If the lights «Start» and «Error» flash alternately in green and red, the product is ready. If the red light only is ON, the internal battery voltage of the NOMAD POWER is too low. In this event, charge your device.</p>
3		<p>Make sure the NOMAD POWER is charged by checking the number of indicators on the device (minimum of 3 indicators ON (see page 8)).</p>
4		<p>1- Connect the red clamp to the (+) of the battery. 2- Connect the black clamp to the (-) of the battery.</p>
5		<p>If the «Start» light is green and the «Error» light turns off, everything is ok. The green light stays ON for 30 seconds so the user has 30 seconds to go and start his vehicle. (If no action is done during this time, the jumper cable turns itself off and the «Start» and «Error» indicators will flash again alternately. Unplug and plug back your jumper cable to the connector device (see step 1).</p>
		<p>If only the «Error» indicator is turned ON, starting the vehicle is not possible (see page 10 for more information).</p>
7		<p>Starting the vehicle: The «Error» indicator flashes red and an alarm beep goes off.</p>
8		<p>Remove immediately the 2 clamps of the vehicle battery and unplug also the jumper cable from of the connector.</p>

CHARGING MOBILE PHONES

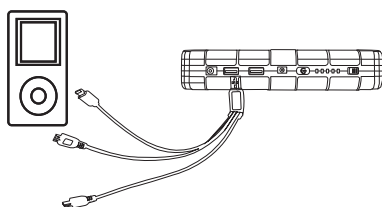

1 - Connect the cable to the NOMAD POWER USB port 5V 2.1A or 5V 1A .

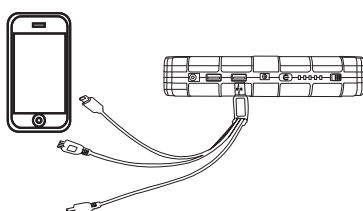

2 - Select the appropriate adaptor for your mobile phone or tablet and plug it in. The NOMAD POWER starts the charge automatically.

POWER SUPPLY

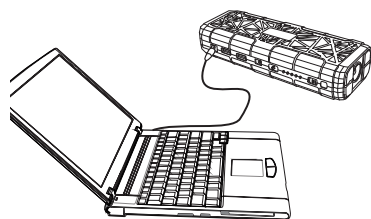

- 1 - Plug the auxiliary cable to PC port 19V 3.5A of the NOMAD POWER.
- 2 - Select the appropriate connection for your laptop and connect it on the auxiliary cable.
- 3 - Plug the auxiliary cable with the right connection on the power supply socket of your laptop.
- 4 - Press the button (FIG 1 - 15) to start the charge.

FLASHLIGHT FUNCTION

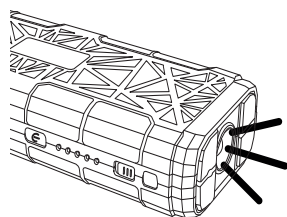

Press the button (FIG 1 - 15) for 3 seconds to activate the LED. Briefly press the button (FIG 1 - 15) to switch lighting modes (4 available modes: normal, flash, SOS and OFF).

PROTECTIONS

This device is protected against short-circuits, overloads, deeply discharge and polarity inversions.

ANOMALIES, CAUSES, REMÈDES

	TROUBLESHOOTING	CAUSES	REMEDIES
1	No response while pressing the button (FIG 1 - 15)	The NOMAD POWER is discharged.	Charge the product (see page 8).
2	«Error» light ON on the jumper cable.	Internal battery voltage < 11.0V.	Charge the product.
3	«Error» light flashes red + alarm beep.	Polarity reversal	Check that the clamps are well connected and unplug/ plug back the jumper cable.
		Short-circuit	Check that the clamps are well connected and unplug/ plug back the jumper cable.
		Clamps have been left connected to the battery.	Remove the 2 clamps from the car battery in order to protect the device.
4	The device is warm whilst connected to a laptop.	-	Remove laptop's battery or unplug the NOMAD POWER from the laptop for 5 minutes and plug it back again.

WARRANTY

The warranty covers faulty workmanship for 2 years from the date of purchase (parts and labour).

The warranty does not cover:

- Transit damage.
- Normal wear of parts (eg. : cables, clamps, etc.).
- Damages due to misuse (power supply error, dropping of equipment, disassembling).
- Environment related failures (pollution, rust, dust).

In case of failure, return the unit to your distributor together with:

- The proof of purchase (receipt etc ...)
- A description of the fault reported.

SICHERHEITSANWEISUNGEN



Diese Betriebsanleitung enthält Sicherheits- und Betriebshinweise. Bitte lesen Sie diese Anleitung aufmerksam durch, bevor Sie das Gerät zum ersten Mal benutzen und bewahren Sie diese sorgfältig auf. Die Nichteinhaltung dieser Anweisungen und Hinweise kann mitunter zu schweren Personen- und Sachschäden führen. Nehmen Sie keine Wartungsarbeiten oder Veränderungen am Gerät vor, wenn diese nicht explizit in der Anleitung genannt werden. Der Hersteller haftet nicht für Verletzungen oder Schäden, die durch unsachgemäße Handhabung dieses Gerätes entstanden sind. Bei Problemen oder Fragen zum korrekten Gebrauch dieses Gerätes, wenden Sie sich bitte an entsprechend qualifiziertes und geschultes Fachpersonal. Dieses Gerät darf ausschließlich zum Starten und/oder zur Spannungsversorgung für die in der Anleitung oder auf dem Gerät genannten Anforderungen genutzt werden. Die Sicherheitshinweise müssen in jedem Fall beachtet werden. Im Fall einer unangemessenen oder gefährlichen Verwendung kann der Hersteller nicht haftbar gemacht werden.

Schützen Sie das Gerät vor unbefugtem Gebrauch. Kinder unter 8 Jahren dürfen nicht mit diesem Gerät spielen. Befinden sich Kinder oder Personen mit eingeschränkten körperlichen oder geistigen Fähigkeiten sowie Personen ohne explizite Erfahrung im Umgang mit dem Produkt in der Nähe des Gerätes, sorgen Sie bitte für ausreichend Schutz und Kontrolle bei Benutzung des Gerätes.

Laden Sie nie defekte oder nicht aufladbare Batterien.

Laden Sie niemals eine beschädigte oder gefrorene Batterie.

Decken Sie das Gerät während der Nutzung nicht ab.

Lagern Sie das Gerät nicht in der Nähe einer Wärmequelle oder bei dauerhaft hohen Temperaturen (über 50 °C).

Der Automatik-Modus sowie die Einschränkungen bei der Benutzung werden nachfolgend in der Betriebsanleitung erklärt.



Klasse III-Gerät.



- Benutzen Sie niemals Lösungsmittel oder anderen aggressiven Reinigungsprodukte.
- Reinigen Sie die Oberfläche des Gerätes mithilfe eines trockenen Lappens.



Richtlinien:

- Das Gerät entspricht den europäischen Richtlinien und Normen.
- EAC-Konformitätszeichen (Eurasische Wirtschaftsgemeinschaft)



Entsorgung:



- Produkt für selektives Einsammeln (Sondermüll). Werfen Sie es daher nicht in den Hausmüll!
- Die Batterie muss erst von dem Gerät getrennt werden, bevor Sie dieses entsorgen.
- Das Gerät muss von dem Stromnetz getrennt werden, bevor Sie es von der Batterie trennen.

BETRIEB



Schalten Sie das Gerät ein und drücken Sie die Taste (Abb. 1 - 15) um den Ladezustand der internen Batterie des NOMAD POWER zu prüfen.

Kontrollleuchte	1 Kontrollleuchte	2 Kontrollleuchten	3 Kontrollleuchten	4 Kontrollleuchten	5 Kontrollleuchten
interne Akkukapazität des Gerätes	20%	40%	60%	80%	100%

Die Kontrolllampen blinken einzeln bei Gerätladung. Je mehr Leuchten brennen, desto voller ist der Akku. Wenn alle Leuchten an sind, ist der Ladevorgang beendet.

⚠️ Laden Sie das Nomad Power vor dem Ersteinsatz und dann nach jedem Einsatz auf.

LADEN DER BATTERIE

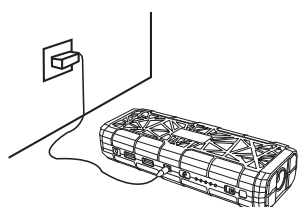

- 1 - Das Ladegerät mit dem Spannungsnetz verbinden.
- 2 - Das Ladegerät mit dem Ladegeräteanschluss 14V/1A am NOMAD POWER verbinden. Der Ladevorgang startet.

oder

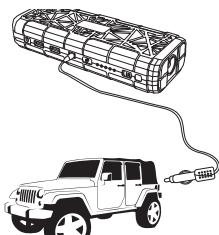

- 1 - Das Ladekabel mit dem Zigarettenanzünderanschluss im Fahrzeug verbinden.
- 2 - Den anderen Anschluss des Ladekabels mit dem Ladegeräteanschluss 14V/1A am NOMAD POWER verbinden. Der Ladevorgang startet.

FAHRZEUGSTART



Starthilfefunktion für Benzin- oder Dieselfahrzeuge mit einer 12V Batterie. Zum Start des Fahrzeugs gehen Sie bitte wie folgt vor:

⚠️ Wenn die Batteriespannung des NOMAD POWER niedriger ist als die Spannung der Fahrzeugsbatterie kann das NOMAD POWER nicht benutzt werden.

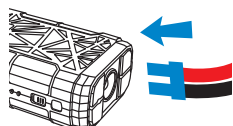
1



Das Starthilfekabel am passenden Anschluss am NOMAD POWER anschließen.

2		<p>Blinken die «Start» und «Error» LEDs abwechselnd grün und rot, ist das Gerät betriebsbereit. Falls nur die rote LED blinkt, ist die interne Akkuspannung des NOMAD POWER zu niedrig, sollen Sie bitte das Gerät aufladen.</p>
3		<p>Das NOMAD POWER ist aufgeladen, wenn 3 Kontrollleuchten blinken (siehe S.12)</p>
4		<p>1- die rote Klemme an (+) der Batterie anschließen 2- die schwarze Klemme an eine blanke Stelle der Karosserie, in ausreichendem Abstand zu Brennstoffleitungen und Batterie, anklemmen.</p>
5		<p>Leuchtet die Start-Kontrollleuchte grün und die «Error»-Kontrollleuchte ist aus, ist das Gerät betriebsbereit. Die grüne Kontrollleuchte brennt 30 Sekunden lang, in dieser Zeit kann das Fahrzeug gestartet werden (Findet in diesem Zeitraum kein Startversuch statt, deaktiviert sich das Starthilfekabel automatisch und die Start- und «Error»-Kontrollleuchte blinken wieder abwechselnd. Aktivieren Sie das Starthilfekabel wieder durch Abziehen und Wiederanschließen am Booster (siehe Abschnitt 1)).</p>
		<p>Leuchtet nur «Error»-Kontrollleuchte, ist das Starten eines Fahrzeug unmöglich (siehe bitte S. 14 für weitere Informationen).</p>
7		<p>Fahrzeug-Start: Die «Error»-Kontrollleuchte blinkt rot und einer Warnton erklingt.</p>
8		<p>Die beiden Klemmen sofort von den Anschlüssen im Fahrzeug abziehen und das Starthilfekabel aus dem Anschluss am Booster ausziehen.</p>

AUFLADEN VON MOBILTELEFONEN

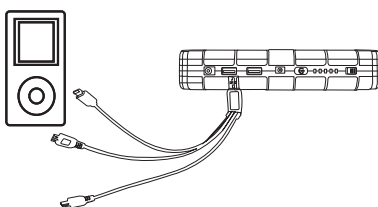

1- Verbinden Sie das USB-Kabel mit dem USB-Port 5V 2.1A oder 5V 1A  des NOMAD POWER.

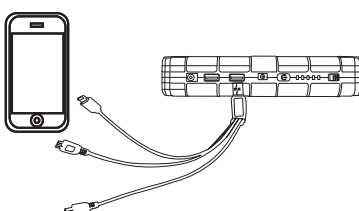

2- Wählen Sie den geeigneten Adapter für Ihr Handy oder Tablet und schließen Sie das Gerät an. Das NOMAD POWER startet automatisch den Ladevorgang.

LAPTOPANSCHLUSS

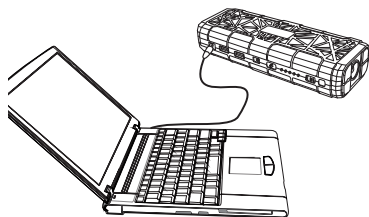

- 1- Schließen Sie das Laptopkabel am PC Port 19V 3,5A des NOMAD POWER an.
- 2- Wählen Sie den geeigneten Adapter für Ihr Laptop und schließen Sie ihn an das Laptopkabel an.
- 3- Verbinden Sie das Kabel mit dem Anschluss an ihrem Laptop.
- 4- Drücken Sie den Knopf zum Starten des Ladevorgangs.

TASCHENLAMPEFUNKTION

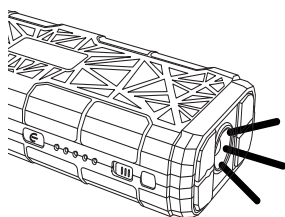

Wird der Knopf (FIG 1 - 15) 3 Sekunden lang gedrückt, schaltet die LED ein. Zum Wechsel des Beleuchtungsmodus kurz den Knopf drücken (4 mögliche Modi: normal, Stroboskoplampe, SOS, AUS).

SCHUTZFUNKTIONEN

Das Gerät ist gegen Kurzschlüsse, Überlastung, Tiefentladung und Verpolung abgesichert.

BETRIEBSSTÖRUNG, URSACHEN, ABHILFEN

	Betriebsstörung	Ursachen	Abhilfen
1	Keine Meldung beim Druck auf den Schalter (FIG 1 - 15)	NOMAD POWER entladen	Das Gerät aufladen (siehe S.12)
2	Die «Error»-Kontrollleuchte auf dem Starthilfekabel blinkt	interne Batteriespannung < 11,0V	Das Gerät aufladen
3	Die «Error»-Kontrollleuchte blinkt rot und einer Warnton ertönt.	Verpolung	Prüfen Sie bitte, ob die Klemmen richtig verbunden sind und ziehen Sie das Starthilfekabel ab und schließen es wieder an.
		Kurzschluss	Prüfen Sie bitte, ob die Klemmen richtig verbunden sind und ziehen Sie das Starthilfekabel ab und schließen es wieder an.
		Die Klemmen sind mit der Akku verbunden.	Die 2 Klemmen sofort von den Batteriepolen sowie das Starthilfekabel abziehen, um das Gerät zu schützen.
4	Das Gerät wird warm, wenn ein Laptop angeschlossen wird.	-	Den Laptopakku entfernen oder das NOMAD POWER für 5 Minuten ausschalten und wieder einschalten.

HERSTELLERGARANTIE

Die Garantieleistung des Herstellers erfolgt ausschließlich bei Fabrikations- oder Materialfehlern, die binnen 24 Monate nach Kauf angezeigt werden (nachweis Kaufbeleg). Nach Anerkenntnis des Garantieanspruchs durch den Hersteller bzw. seines Beauftragten erfolgen eine für den Käufer kostenlose Reparatur und ein kostenloser Ersatz von Ersatzteilen. Die Garantiezeitraum bleibt aufgrund erfolgter Garantieleistungen unverändert.

Ausschluss:

Die Garantieleistung erfolgt nicht bei Defekten, die durch unsachgemäßen Gebrauch, Sturz oder harte Stöße sowie durch nicht autorisierte Reparaturen oder durch Transportschäden, die infolge des Einsendens zur Reparatur, hervorgerufen worden sind. Keine Garantie wird für Verschleißteile (z. B. Kabel, Klemmen, Vorsatzscheiben usw.) sowie bei Gebrauchsspuren übernommen.

Das betreffende Gerät bitte immer mit Kaufbeleg und kurzer Fehlerbeschreibung ausschließlich über den Fachhandel einschicken. Die Reparatur erfolgt erst nach Erhalt einer schriftlichen Akzeptanz (unterschrift) des zuvor Kostenvoranschlags durch den Besteller. Im Fall einer Garantieleistung trägt der Hersteller ausschließlich die Kosten für den Rückversand an den Fachhändler.

INSTRUCCIONES DE SEGURIDAD

Este manual de uso incluye indicaciones sobre el funcionamiento de su aparato y las precauciones a seguir para su seguridad.

Lea atentamente este documento antes del primer uso y consérvelo para una futura lectura.

Estas instrucciones deben leerse y ser comprendidas antes de toda operación.

Toda modificación o mantenimiento no indicado en el manual no se debe llevar a cabo.



Todo daño físico o material debido a un uso no conforme con las instrucciones de este manual no podrá atribuírsele al fabricante.

En caso de problema o de incertidumbre, consulte con una persona cualificada para manejar correctamente el aparato.

Este aparato se debe utilizar solamente para realizar el arranque y/o la alimentación eléctrica dentro de los límites indicados en el aparato y el manual. Se deben respetar las instrucciones relativas a la seguridad: En caso de uso inadecuado o peligroso, el fabricante no podrá considerarse responsable.

Este aparato se puede utilizar por niños de al menos 8 años y por personas con capacidades físicas, sensoriales o mentales reducidas o sin experiencia o conocimiento, siempre y cuando estén correctamente vigilados o si han recibido instrucciones respecto al uso del aparato con toda seguridad y si los riesgos que conllevan se hayan comprendido. Los niños no deben jugar con el aparato. Los niños sin vigilancia no deben limpiar ni efectuar mantenimiento alguno del aparato.

En ningún caso se debe usar este aparato para cargar pilas o baterías no recargables.

No cargue nunca una batería helada.

No cubra el aparato.

No colocar el aparato cerca de una fuente de calor y a temperaturas muy elevadas (superiores a 50°C).

El modo de funcionamiento automático y las restricciones de uso están explicadas en este manual.



Aparato de clase III.



- No utilice en ningún caso disolventes u otros productos de limpieza agresivos.
- Limpie las superficies del aparato con un trapo seco.



Normativa: :

- Aparato conforme a las directivas europeas.



- Marca de conformidad EAC (Comunidad económica Euroasiática)

Desecho:



- Este material es objeto de una recogida selectiva. No lo deposite en un contenedor doméstico.
- La batería se debe retirar del aparato antes de que este se deseche.
- El aparato debe desconectarse imperativamente de la red eléctrica antes de retirar la batería.

FUNCIONAMIENTO



Colocar el interruptor en posición ON y presionar el botón (FIG1-15) para verificar el nivel de la batería interna del NOMAD POWER.

Indicadores luminosos	1 fijo	2 fijos	3 fijos	4 fijos	5 fijos
Capacidad de la batería interna del aparato	20%	40%	60%	80%	100%

Los indicadores parpadean, uno a uno, cuando recarga el aparato. El número de indicadores encendidos indica la capacidad de la batería interna del NOMAD POWER. Todos los indicadores están fijos cuando la carga se interrumpe o se termina.

⚠ Recargar la batería del Nomad Power antes del primer uso y tras cada uso.

CARGA DE LA BATERÍA INTERNA

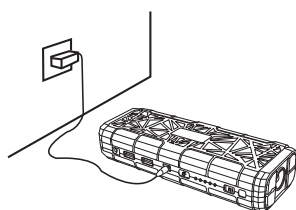

- 1 - Conectar el adaptador de red eléctrica a la red.
- 2 - Conecte al puerto de entrada 14V/1A del NOMAD POWER la otra extremidad del adaptador para iniciar la carga.

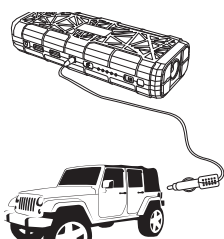

- 1 - Conecte el adaptador de vehículo sobre la toma del encendedor de este.
- 2 - Conecte al puerto de entrada 14V/1A del NOMAD POWER la otra extremidad del adaptador para iniciar la carga.

ARRANQUE DEL VEHÍCULO

Función de arranque de urgencia para vehículos de gasolina o diésel equipados con una batería de 12V. Para arrancar un vehículo, proceda así:

⚠ Si la tensión del NOMAD POWER es inferior a la tensión del vehículo, el NOMAD POWER no funcionará.

1

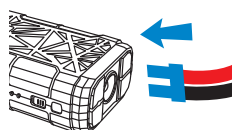

Conecte el cable de arranque inteligente al conector del NOMAD POWER.

2

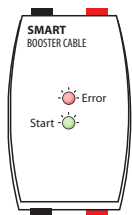

Si los indicadores START Y ERROR parpadean de forma alterna en verde y rojo, el aparato está listo. Si solo se enciende el rojo, la tensión de la batería interna del NOMAD POWER es demasiado débil. En este caso, recargue su aparato.

3



Asegúrese de que el NOMAD POWER está cargado comprobando el número de indicadores sobre el aparato (mínimo 3 indicadores encendidos (ver página 16)).

4

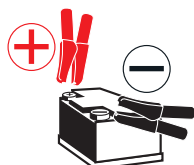

1- Conecte la pinza roja al polo positivo de su batería.
2- Conecte la pinza negra al polo negativo de su batería.

5



Si el indicador START se enciende verde y el indicador ERROR se apaga, todo está correcto.
El indicador verde queda encendido durante 30 segundos, el usuario tiene 30 segundos para arrancar su vehículo.
(Si no se efectúa ninguna acción durante este tiempo, el cable de arranque inteligente se desactiva automáticamente y los indicadores START y ERROR parpadean de nuevo alternándose. Desconecte y vuelva a conectar el cable de arranque al conector del aparato (ver etapa 1).



Si solo se enciende el indicador ERROR, el arranque del vehículo es imposible (ver página 18 para más información).

7



Arranque el vehículo: el indicador ERROR parpadea en rojo y se activa una alarma.

8

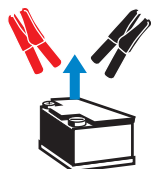

Retire inmediatamente las dos pinzas de los bornes de la batería del vehículo y desconecte también el cable de arranque inteligente de su conector.

CARGA DE TELÉFONOS MÓVILES

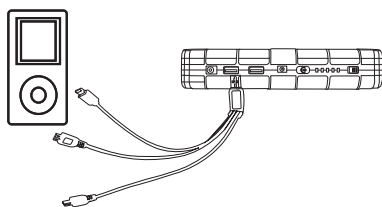

1 - Conecte su cable al puerto USB 5V 2.1A o 5V 1A del NOMAD POWER.

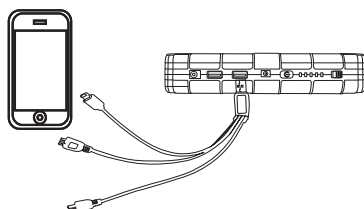

2 - Seleccione el adaptador apropiado para su teléfono móvil o tableta y conéctelo. El NOMAD POWER inicia la carga automáticamente.

ALIMENTACIÓN ELÉCTRICA

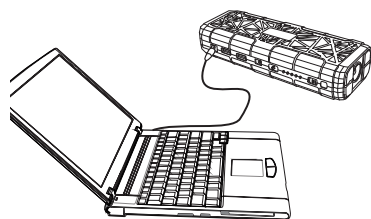

- 1 - Conecte el cable auxiliar al puerto PC 19V 3,5A del NOMAD POWER.
- 2 - Seleccione la boquilla apropiada para su ordenador portátil y conéctela al cable auxiliar.
- 3 - Conecte el cable auxiliar con la boquilla sobre la toma eléctrica de su PC.
- 4 - Presione el botón de encendido (FIG 1 - 15) para iniciar la carga.

FUNCIÓN LINTERNA

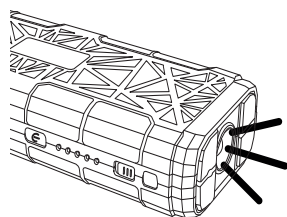

Presione durante 3 segundos el botón (FIG 1 - 15) para encender el LED. Presione brevemente el botón (FIG 1 - 15) para cambiar de modo de iluminación (4 modos disponibles: normal, luz estroboscópica, SOS y Off).

PROTECCIONES

Este aparato está protegido contra las sobrecargas, la descarga profunda, los corto-circuitos y las inversiones de polaridad.

ANOMALÍAS, CAUSAS Y SOLUCIONES

	ANOMALÍAS	CAUSAS	SOLUCIONES
1	No hay respuesta cuando se presiona el botón (FIG 1 - 15)	El NOMAD POWER está descargado.	Recargar el aparato (ver página 16).
2	El indicador «Error» está encendido en el cable de arrancador inteligente.	Tensión de la batería interna < 11.0V.	Recargar el aparato
3	Indicador «Error» parpadea en rojo + señal sonora.	Inversión de polaridad.	Compruebe que las pinzas estén bien conectadas y desconecte/conecte el cable de arranque inteligente.
		Cortocircuito	Compruebe que las pinzas estén bien conectadas y desconecte/conecte el cable de arranque inteligente.
		Las pinzas se han dejado conectadas a la batería.	Retire las 2 pinzas de los bornes de la batería del vehículo para proteger el aparato.
4	El aparato está un poco caliente cuando se conecta a un pc portátil.	-	Quite la batería del PC portátil o desconecte el NOMAD POWER del pc portátil durante 5 minutos, luego vuelva a conectarlo.

GARANTÍA

La garantía cubre todos los defectos o vicios de fabricación durante 2 años, a partir de la fecha de compra (piezas y mano de obra) La garantía no cubre:

- Todas las otras averías resultando del transporte
- El desgaste normal de las piezas (cables, pinzas...)
- Los incidentes resultando de un mal uso (error de alimentación, caída, desmontaje)
- Los fallos relacionados con el entorno (polución, oxidación, polvo...)

En caso de fallo, regresen la maquina a su distribuidor, adjuntando:

- Un justificativo de compra con fecha (recibo, factura...)
- Una nota explicativa del fallo

ПРАВИЛА БЕЗОПАСНОСТИ

Данная инструкция описывает функционирование вашего устройства и меры предосторожности в целях обеспечения вашей безопасности.

Пожалуйста, прочтите ее перед первым использованием и сохраните, чтобы при надобности перечитать.

Эти указания должны быть прочтены и поняты до начала сварочных работ.

Изменения и ремонт, не указанные в этой инструкции, не должны быть предприняты.



Производитель не несет ответственности за травмы и материальные повреждения связанные с несоответствующим данной инструкции использованием аппарата.

В случае проблемы или сомнений, обратитесь к квалифицированному профессионалу для правильного подключения.

Этот аппарат должен быть использован только для перезаряда и/или запуска и/или питания в пределах указанных на заводской табличке и/или в инструкции. Соблюдайте правила безопасности. В случае неадекватного или опасного использования производитель не несет ответственности.

Этот аппарат может быть использован детьми старше 8 лет, а также персонами с ограниченными физическими, сенсорными или умственными возможностями, а также не обладающими опытом и знаниями, при условии если за ними надлежащим образом наблюдают или если с ними провели инструктаж по безопасному использованию аппарата и если все возможные риски были предусмотрены. Дети не должны играть с устройством. Чистка и уход не должны производиться детьми без надлежащего присмотра.

Ни в коем случае не используйте это устройство для зарядки батареек или незаряжаемых батарей

Никогда не заряжайте поврежденный или замерзший аккумулятор.

Не покрывайте аппарат.

Не устанавливайте аппарат рядом с источником тепла и не подвергать высоким температурам (выше 50°C) в течении длительного периода.

Автоматический режим, а также ограничения при его использовании, описаны далее в этой инструкции.

III

Аппарат класса III.



- Ни в коем случае не использовать растворители или другие коррозионные моющие средства.
- Очистить поверхность аппарат с помощью сухой тряпки.



Нормы и правила :

- Аппарат соответствует директивам Евросоюза
- Знак соответствия EAC (Евразийское соответствие качества).



Утилизация :

- Этот аппарат подлежит переработке. Не выбрасывать в общий мусоросборник.
- Необходимо извлечь аккумулятор из аппарата прежде чем его отправить в утилизацию.
- Отсоедините аппарат от электропитания перед тем как вынуть аккумулятор.

ПРИНЦИП РАБОТЫ



Поставить переключатель в положение ON и нажать на кнопку (FIG 1 - 15) для проверки состояния внутренней АКБ аппарата NOMAD POWER.

Световые индикаторы	1 немигающий	2 немигающих	3 немигающих	4 немигающих	5 немигающих
Емкость внутренней батареи устройства	20%	40%	60%	80%	100%

Во время зарядки устройства световые индикаторы мигают один за другим. Количество светящихся индикаторов указывает на емкость внутренней батареи устройства NOMAD POWER. Когда зарядка приостановлена или завершена, все индикаторы горят, не мигая.

⚠ Зарядите аккумулятор Nomad Power перед первым применением и после каждого использования.

ЗАРЯД ВНУТРЕННЕЙ БАТАРЕИ

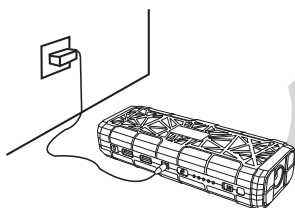

- 1 - Подключите сетевой переходник к домашней сети.
- 2 - Подключите другой конец переходника к входному 14В/1А разъему устройства NOMAD POWER, чтобы начать зарядку.

ИЛИ

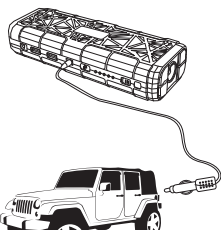

- 1 - Подключите автомобильный переходник к прикуривателю машины.
- 2 - Подключите другой конец переходника к входному 14В/1А разъему устройства NOMAD POWER, чтобы начать зарядку.

ЗАПУСК АВТОМОБИЛЯ

Функция запуска в срочном порядке автомобилей с бензиновым или дизельным двигателем с АКБ 12В. Для запуска двигателя действуйте следующим образом:

⚠ Если напряжение аппарата NOMAD POWER ниже напряжения автомобиля, то NOMAD POWER не будет работать.

1

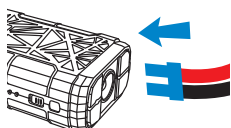

Подключите интеллектуальный кабель запуска к коннектору устройства NOMAD POWER.

2

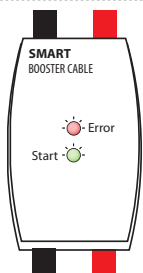

Если индикаторы «Start» и «Error» попеременно мигают зеленым и красным, то устройство готово. Если горит только красный индикатор, то напряжение внутренней батареи устройства NOMAD POWER слишком низкое. В этом случае зарядите ваше устройство.

3



Убедитесь в том, что устройство NOMAD POWER заряжено, проверив количество на нем световых индикаторов (минимум 3 горящих индикатора (см. стр. 20)).

4

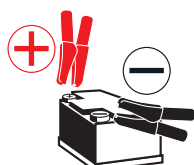

1 - Подсоедините красный зажим к (+) АКБ.
2 - Подсоедините черный зажим к (-) АКБ.

5

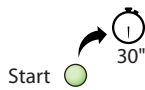

Если индикатор «Start» загорается зеленым и индикатор «Error» гаснет, то все ок. Зеленый индикатор горит в течение 30 секунд. Значит у пользователя 30 секунд на запуск двигателя.

(Если за это время не произведено никаких действий, то интеллектуальный кабель запуска автоматически отключается и индикаторы «Start» и «Error» снова начинают поочередно мигать.) Отсоедините и снова подсоедините кабель запуска к коннектору устройства (см. этап 1).



Если горит только индикатор «Error», запуск двигателя невозможен (см. стр. 22 для более подробной информации).

7



Заведите автомобиль: индикатор «Error» мигает красным светом и включается звуковой сигнал.

8

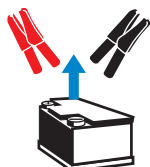

Немедленно отсоедините оба зажима от клемм АКБ автомобиля, а также интеллектуальный кабель запуска от коннектора.

ЗАРЯДКА МОБИЛЬНЫХ ТЕЛЕФОНОВ

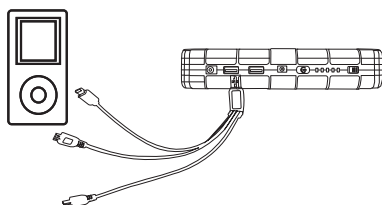

1 - Подсоедините кабель к разъему USB 5B 2.1A или 5B 1A устройства NOMAD POWER.

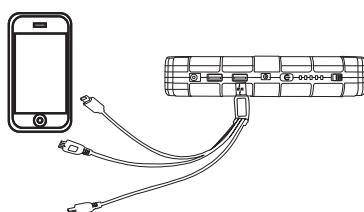

2 - Выберите подходящий для вашего телефона или планшета переходник и подключите его. NOMAD POWER автоматически начинает зарядку.

ЭЛЕКТРОПИТАНИЕ

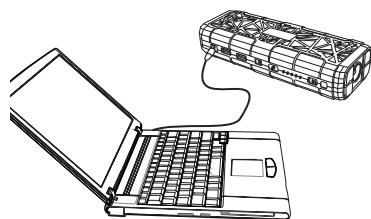

- 1 - Подсоедините вспомогательный кабель к разъему компьютера 19В 3,5А устройства NOMAD POWER.
- 2 - Выберите подходящий для вашего компьютера переходник и подключите его к вспомогательному кабелю.
- 3 - Подключите вспомогательный кабель с насадкой к гнезду питания компьютера.
- 4 - Нажмите на кнопку ВКЛ (FIG 1 - 15), чтобы начать зарядку.

ФУНКЦИЯ ФОНАРИКА

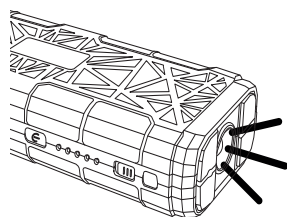

Нажмите в течение 3 сек. на кнопку ВКЛ (FIG 1 - 15), чтобы зажечь светодиод.
 Коротким нажатием на кнопку ВКЛ (FIG 1 - 15) меняются режимы подсветки (4 возможных режима: стандартный, стробоскопическое освещение, SOS и Off).

ЗАЩИТЫ

Это устройство защищено против перегрузок, сильной разрядки, коротких замыканий и инверсии полярности.

НЕИСПРАВНОСТИ, ИХ ПРИЧИНЫ И УСТРАНЕНИЕ

	НЕИСПРАВНОСТИ	ПРИЧИНЫ	УСТРАНЕНИЕ
1	Нет реакции при нажатии на кнопку (FIG 1 - 15)	NOMAD POWER разряжен.	Зарядите устройство (см. стр. 20).
2	Индикатор «Error» горит на интеллектуальном кабеле запуска.	Напряжение внутренней батареи < 11.0В.	Зарядите устройство
3	Индикатор «Error» мигает красным + звуковой сигнал	Инверсия полярности	Проверьте, что зажимы правильно подсоединены и отсоедините/снова подсоедините интеллектуальный кабель запуска.
		Короткое замыкание	Проверьте, что зажимы правильно подсоединены и отсоедините/снова подсоедините интеллектуальный кабель запуска.
		Зажимы не отсоединили от АКБ.	Отсоедините оба зажима от клемм АКБ автомобиля, чтобы защитить устройство.
4	Устройство слегка нагревается, когда оно подключено к ноутбуку.	-	Отсоедините батарею от ноутбука или отключите NOMAD POWER от него на 5 минут, затем подключите снова.

ГАРАНТИЯ

Гарантия распространяется на любой заводской дефект или брак в течение 2х лет с даты покупки изделия (запчасти и рабочая сила).

Гарантия не распространяется на:

- Любые поломки, вызванные транспортировкой.
- Нормальный износ деталей (Например : кабели, зажимы и т.д.).
- Случаи неправильного использования (ошибка питания, падение, разборка).
- Случаи выхода из строя из-за окружающей среды (загрязнение воздуха, коррозия, пыль).

При выходе из строя, обратитесь в пункт покупки аппарата с предъявлением следующих документов:

- документ, подтверждающий покупку (с датой): кассовый чек, инвойс....
- описание поломки.

ISTRUZIONI DI SICUREZZA

Questo manuale descrive il funzionamento del carica-batterie e le precauzioni da seguire per vostra sicurezza.

Leggere attentamente prima dell'uso e conservare con cura per poter consultarlo successivamente.

Queste istruzioni devono essere lette e comprese prima dell'uso.

Ogni modifica o manutenzione non indicata nel manuale non deve essere effettuata.



Ogni danno corporale o materiale dovuto ad un uso non conforme alle istruzioni presenti in questo manuale non potrà essere considerata a carico del fabbricante.

In caso di problema o d'incertezza, si prega di consultare una persona qualificata per manipolare correttamente il dispositivo.

Questo dispositivo deve essere usato soltanto per fare la ricarica e/o riavvio e/o alimentazione entro i limiti indicati sul dispositivo e su questo manuale. Bisogna rispettare le istruzioni relative alla sicurezza. In caso di uso inadeguato o pericoloso, il fabbricante non potrà essere ritenuto responsabile.

Questo dispositivo può essere usato da bambini di età superiore a 8 anni, da persone con capacità fisiche, sensoriali o mentali ridotte e da persone senza esperienza o conoscenze, se esse sono correttamente sorvegliate o se le istruzioni relative all'uso del dispositivo in sicurezza gli sono state trasmesse e che i rischi intrapresi sono stati presi in considerazione. I bambini non devono giocare con il dispositivo. Le pulizie e la manutenzione fatti dall'utente non devono essere effettuati da bambini non sorvegliati.

Non usare in nessun caso per caricare pile o batterie non ricaricabili.

Non caricare mai una batteria ghiacciata o danneggiata.

Non coprire il dispositivo.

Non spostare il dispositivo in prossimità di fonti di calore e temperature spesso elevate (superiori a 50°C).

Il modo di funzionamento automatico così come le restrizioni applicabili all'uso sono spiegate in seguito su questo manuale.



Dispositivo di classe III.



- Non usare in nessun caso solventi o altri prodotti pulenti aggressivi.
- Pulire le superfici del dispositivo con uno straccio secco.



Regolamentazione:

- Dispositivo in conformità con le direttive europee



- Marca di conformità EAC (Comunità Economica Eurasiatica)

Scarto :



- Questo materiale è soggetto alla raccolta differenziata. Non deve essere smaltito con i rifiuti domestici.
- La batteria deve essere ritirata dal dispositivo prima che quest'ultimo sia scartato.
- Il dispositivo deve essere imperativamente scollegato dalla rete elettrica prima di ritirare la batteria.

FUNZIONAMENTO

●●●○○
Spie luminose

Posizionare l'interruttore su ON e premere sul pulsante (FIG 1 – 15) per verificare il livello della batteria interna del NOMAD POWER.

Spie	1 fissa	2 fisse	3 fisse	4 fisse	5 fisse
Capacità della batteria interna del dispositivo	20%	40%	60%	80%	100%

Le spie lampeggiano una ad una quando il dispositivo è messo in carica. Il numero di spie luminose indica la capacità della batteria interna del NOMAD POWER. Tutte le spie sono fisse quando la carica è sospesa o terminata.

⚠ RICARICARE LA BATTERIA DEL NOMAD POWER prima di effettuare il primo uso, e ricaricarlo ogni volta dopo averlo utilizzato.

CARICA DELLA BATTERIA INTERNA

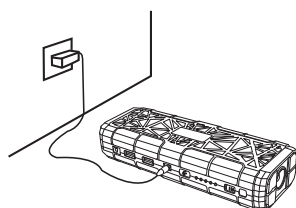

- 1 - Collegare la spina alla presa elettrica.
- 2 - Collegare l'altra estremità del cavo alla porta d'entrata 14V/1A del NOMAD POWER per dare inizio alla carica.

OPPURE

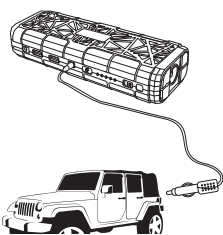

- 1 - Collegare l'adattatore macchina sulla presa accendisigari del veicolo.
- 2 - Collegare l'altra estremità del cavo alla porta d'entrata 14V/1A del NOMAD POWER per dare inizio alla carica.

AVVIAMENTO DEL VEICOLO

Funzione di avviamento per veicoli benzina o diesel con batteria 12V.
Per avviare un veicolo, procedere come segue:

⚠ Se la tensione del NOMAD POWER è inferiore alla tensione del veicolo, il NOMAD POWER non funzionerà.

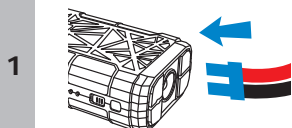

Collegare il cavo di avviamento intelligente al connettore del NOMAD POWER.

2

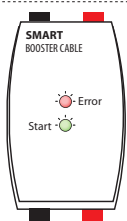

Se le spie «Start» e «Error» lampeggiano alternativamente verde e rosso, il dispositivo è pronto all'uso. Se la spia rossa è accesa da sola, la tensione della batteria interna del NOMAD POWER è troppo debole. In questo caso, ricaricare il dispositivo.

3



Assicurarsi che il NOMAD POWER sia carico verificando il numero di spie luminose sul dispositivo (minimo 3 spie accese (vedere p. 24)).

4

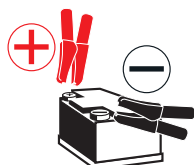

1- Collegare il morsetto rosso al (+) della batteria.
2- Colelgare il morsetto nero al (-) della batteria.

5



Se la spia «Start» diventa verde, e la spia «Error» si spegne, tutto è ok. La spia verde rimane accesa durante 30 secondi, l'utente ha 30 secondi per avviare il veicolo.
(Se nessuna azione viene effettuata durante questo lasso di tempo, il cavo di avviamento intelligente si disattiva automaticamente e le spie «Start» e «Error» ricominciano a lampeggiare alternativamente. Scollegare e ricollegare il cavo di avviamento al connettore del dispositivo (vedere tappa 1).



Se la spia «Error» è accesa da sola, l'avviamento del veicolo è impossibile (vedere p. 26 per più informazioni).

7



Avviare il veicolo: la spia «Error» lampeggia e un'allarme scatta.

8

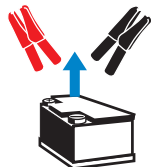

Ritirare immediatamente i 2 morsetti dai terminali della batteria del veicolo, e scollegare anche il cavo di avviamento intelligente dal suo connettore.

CARICA DI TELEFONI CELLULARI

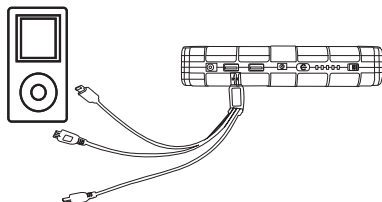

1 - Collegare il cavo alla porta USB 5V 2.1A o 5V 1A del NOMAD POWER.

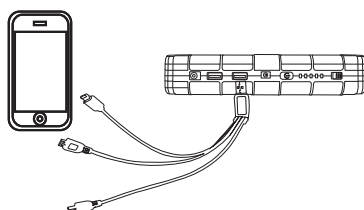

2 - Selezionare l'adattatore appropriato per vostro telefono o tablet e collegarlo. Il NOMAD POWER comincia la carica automaticamente.

ALIMENTAZIONE ELETTRICA

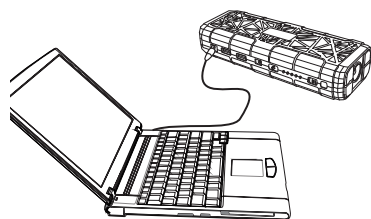

- 1 - Coleggare il cavo ausiliare alla porta PC 19V 3,5A del NOMAD POWER.
- 2 - Selezionare l'adattatore appropriato per il computer e collegarlo sul cavo ausiliare.
- 3 - Collegare il cavo ausiliare al puntale sulla presa di alimentazione del computer.
- 4 - Premere il tasto avvio (FIG 1 - 15) per cominciare la carica.

FUNZIONE TORCIA

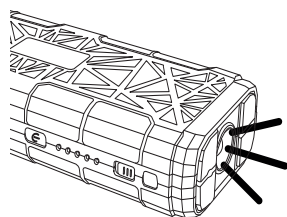

Premere il tasto avvio (FIG 1 - 15) durante 3 secondi per accendere la LED. Premere brevemente il tasto avvio (FIG 1 - 15) per cambiare il modi di illuminazione (4 modi disponibili: normale, luce stroboscopica, e Off).

PROTEZIONI

Questo dispositivo protetto da sovraccarica, scarica profonda, corto-circuito e inversioni di polarità.

ANOMALIE, CAUSE, RIMEDI

	ANOMALIE	CAUSE	RIMEDI
1	Nessuna risposta quando si preme il tasto (FIG 1 - 15)	Il NOMAD POWER è scaritp.	Ricaricare il dispositivo (vedere p.24).
2	Spia «Error» accesa sul cavo di avviamento intelligente.	Tensione della batteria interna < 11.0V.	Ricaricare il dispositivo
3	Spia «Error» lampeggia rossa + segnale sonoro.	Inversione di polarità	Verificare che i morsetti siano collegati e scollegare poi ricollegare il cavo di avviamento intelligente.
		Corto-circuito	Verificare che i morsetti siano collegati e scollegare poi ricollegare il cavo di avviamento intelligente.
		I morsetti sono rimasti collegati sulla batteria.	Ritirare i 2 morsetti dai terminali della batteria del veicolo per proteggere il dispositivo.
4	Il dispositivo è un leggermente caldo quando collegato ad un computer-portatile.	-	Togliere la batteria del compur oppure scollegare il NOMAD POWER dal computer durante 5 minuti, poi ricollegarlo.

GARANZIA

La garanzia copre qualsiasi difetto di fabbricazione per 2 anni, a partire dalla data d'acquisto (pezzi e mano d'opera).

La garanzia non copre:

- Danni dovuti al trasporto.
- La normale usura dei pezzi (Es. : cavi, morsetti, ecc.).
- Gli incidenti causati da uso improprio (errore di alimentazione, cadute, smontaggio).
- I guasti legati all'ambiente (inquinamento, ruggine, polvere).

In caso di guasto, rinviare il dispositivo al distributore, allegando:

- la prova d'acquisto con data (scontrino, fattura...)
- una nota esplicativa del guasto.

BELANGRIJKE VEILIGHEIDSIINSTRUCTIES

In deze gebruiksaanwijzing vindt u de aanwijzingen over het functioneren van uw toestel en de veiligheidsvoorzorgsmaatregelen.

Leest u dit document aandachtig door voor u het apparaat in gebruik neemt. Bewaar dit document als naslagwerk.

Deze instructies moeten eerst goed gelezen en begrepen worden alvorens het apparaat te gebruiken.

Voer geen enkele verandering en/of onderhoud uit die niet beschreven staat in deze handleiding.



Ieder lichamelijk letsel of materiële schade veroorzaakt door het onjuist opvolgen van de instructies in deze handleiding kan niet op de fabrikant verhaald worden.

Raadpleeg in geval van problemen of vragen een gekwalificeerde onderhoudsmonteur.

Dit apparaat kan uitsluitend gebruikt worden als oplader of als stroomvoorziening, volgens de instructies vermeld op het apparaat en in de handleiding. Volg altijd nauwkeurig de veiligheidsinstructies op. Bij oneigenlijk of gevaarlijk gebruik kan de fabrikant van dit product niet aansprakelijk gesteld worden.

Dit apparaat kan allen gebruikt worden door kinderen vanaf 8 jaar en door personen met lagere lichamelijke, zintuiglijke of mentale vaardigheden of gebrek aan ervaring of kennis als deze goed begeleid worden of als in de handleiding aangeven staat dat het toestel veilig en zonder risico gebruikt kan worden. Kinderen mogen niet met het apparaat spelen. Schoonmaak en onderhoud mogen niet gedaan worden door kinderen zonder toezicht.

Niet geschikt voor het opladen van niet-oplaadbare batterijen of accu's.

Probeer nooit een bevroren of een defecte accu op te laden.

Het apparaat niet bedekken.

Het apparaat niet dichtbij een warmtebron plaatsen en niet blootstellen aan blijvend hoge temperatuur (hoger dan 50°C).

De automatische modus en de gebruiksbependingen van het apparaat worden in deze handleiding beschreven.



Klasse 3 toestel.



- Nooit oplosmiddelen of andere agressieve schoonmaakmiddelen gebruiken.
- De oppervlaktes van het apparaat reinigen met een droge doek.



Regelgeving :

- Het apparaat is in overeenstemming met met de Europese richtlijnen.



- EAC (Euraziatische Economische Gemeenschap) merk

Afvalverwerking :



- Afzonderlijke inzameling vereist. Niet met het huishoudelijke afval wegwerpen.
- De accu moet uit het apparaat verwijderd worden voordat het apparaat naar de afvalverwerking wordt gebracht.
- Het apparaat moet uitgeschakeld worden voordat de accu verwijderd wordt.

WERKING



Zet de schakelaar op positie ON en druk op de knop (FIG 1 - 15) om het niveau van de interne accu van de NOMAD POWER te controleren.

Lampjes	1 onafgebroken brandend lampje	2 onafgebroken brandende lampjes	3 onafgebroken brandende lampjes	4 onafgebroken brandende lampjes	5 onafgebroken brandende lampjes
Vermogen van de interne accu van het apparaat	20%	40%	60%	80%	100%

De lampjes knipperen één voor één wanneer uw apparaat oplaadt. Het aantal brandende lampjes geeft de capaciteit van de interne accu van de NOMAD POWER aan. Wanneer alle lampjes branden zonder te knipperen is het apparaat opgeladen, of is het laadproces onderbroken.

⚠ LAAD DE ACCU VAN DE NOMAD POWER OP voor het eerste gebruik, en na ieder volgend gebruik.

LADEN VAN DE INTERNE ACCU

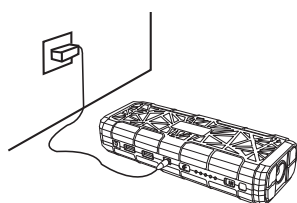

- 1 - Sluit de adapter aan de netspanning aan.
- 2 - Sluit het andere eind van de adapter aan op de 14V/1A ingang van de NOMAD POWER om het laden op te starten.

OF

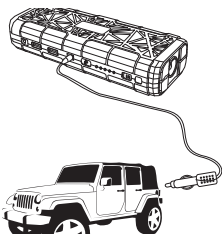

- 1 - Sluit de adapter van de auto aan op de aansluiting van de sigarettenaansteker.
- 2 - Sluit het andere eind van de adapter aan op de 14V/1A ingang van de NOMAD POWER om het laden op te starten.

OPSTARTEN VAN HET VOERTUIG

Noodstart functie voor benzine of dieselauto's met een 12V accu.

Om een voertuig op te starten, gaat u als volgt te werk :

⚠ Als de spanning van de NOMAD POWER lager is dan de spanning van het voertuig, zal de NOMAD POWER niet werken.

1 Sluit de smart startkabel aan op de connector van de NOMAD POWER.

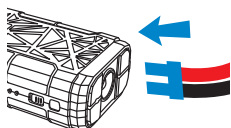

2 Als de lampjes «Start» en Error» afwisselend rood en groen knipperen is het apparaat gereed. Als alleen het rode lampje brandt is de spanning van de interne accu van de NOMAD POWER te zwak. Laad in dat geval uw apparaat op.

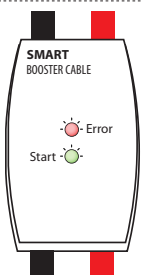

3 Verzekert u zich ervan dat de NOMAD POWER opgeladen is : er moeten dan minimaal 3 lampjes branden (zie pagina 28).



4 1 - Sluit de rode klem aan op de (+) van uw accu.
2 - Sluit de zwarte klem aan op de (-) van uw accu.

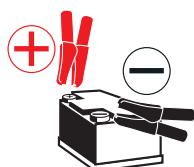

5 Als het «Start» lampje groen wordt, en het «Error» lampje uitgaat, is alles in orde. Het groene lampje blijft 30 seconden branden, de gebruiker heeft dan 30 seconden de tijd om het voertuig op te starten. (Als er geen actie ondernomen wordt binnen die tijd, schakelt de smart kabel automatisch uit en zullen de lampjes «Start» en «Error» om de beurt gaan knipperen. Koppel de startkabel eerst af en dan weer aan aan de aansluiting van het apparaat (zie etappe 1).



● Error

Als enkel het «Error» lampje brandt, kan het voertuig niet opgestart worden (zie pagina 30 voor meer informatie).

7 Opstarten van het voertuig : het «Error» lampje knippert rood en er klinkt een geluidssignaal.



8 Koppel onmiddellijk de 2 klemmen van de accu van het voertuig af, en koppel ook de smart kabel van de connector af.

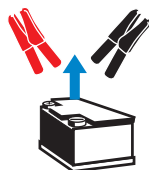

OPLADEN VAN MOBIELE TELEFOONS

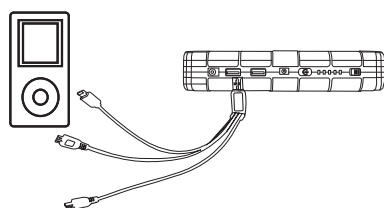

1 - Sluit uw kabel aan op de USB ingang 5V 2.1A of 5V 1A van uw NOMAD POWER.

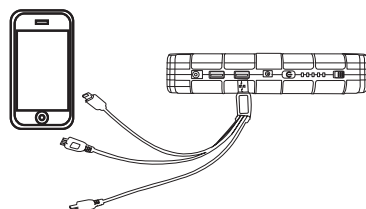

2 - Kies de juiste adapter voor uw mobiele telefoon of tablet en sluit hem aan. De NOMAD POWER start automatisch het opladen.

ELEKTRISCHE VOEDING

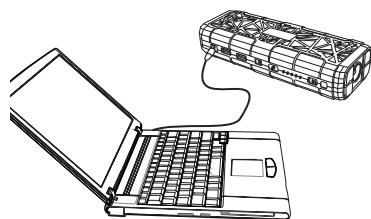

- 1 - Sluit de extra kabel aan op de PC ingang 19V 3,5A van de NOMAD POWER.
- 2 - Kies de op uw tablet passende stekker en sluit die aan op de extra kabel.
- 3 - Sluit de extra kabel met de stekker aan op de ingang van uw computer.
- 4 - Druk op de knop (FIG 1 - 15).

ZAKLAMP FUNCTIE

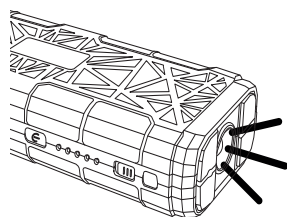

Druk 3 seconden op de knop (FIG 1 - 15) om de ledlampen aan te schakelen. Druk kort op de knop (FIG 1 - 15) om de juiste stand te kiezen (4 verschillende standen : normaal, stroboscoop licht, SOS en Off).

BEVEILIGING

Dit apparaat is beveiligd tegen overbelasting, te diepe ontlading, kortsluiting en polariteitswisseling.

AFWIJKINGEN, OORZAKEN, OPLOSSINGEN

	AFWIJKINGEN	OORZAKEN	OPLOSSINGEN
1	Geen reactie als er op de knop gedrukt wordt (FIG 1 - 15)	De NOMAD POWER is leeg.	Het apparaat opladen (zie pagina 28).
2	Het "Error" lampje brandt op de smart startkabel.	Interne accu spanning < 11.0V.	Het apparaat opladen
3	Het "Error" lampje knippert rood + geluids-signaal.	Polariteitsomwisseling	Controleer of de klemmen goed aangesloten zijn en koppel de smart startkabel eerst af, en dan weer aan.
		Kortsluiting	Controleer of de klemmen goed aangesloten zijn en koppel de smart startkabel eerst af, en dan weer aan.
		De klemmen zijn niet van de accu afgehaald.	Koppel de 2 klemmen van de accu van het voertuig af om het apparaat te beschermen.
4	Het apparaat wordt een beetje warm wanneer het aan een draagbare pc gekoppeld is.	-	Verwijder de batterij van de pc of koppel de NOMAD POWER 5 minuten van de pc af, en sluit deze daarna weer aan.

GARANTIE

De garantie dekt alle gebreken en fabricagefouten gedurende twee jaar vanaf de aankoopdatum (onderdelen en arbeidsloon).

De garantie dekt niet :

- Alle overige schade als gevolg van vervoer.
- De gebruikelijke slijtage van onderdelen (Bijvoorbeeld : kabels, klemmen, enz.).
- Incidenten als gevolg van verkeerd gebruik (verkeerde elektrische voeding, vallen, ontmanteling).
- Gebreken ten gevolge van de gebruiksomgeving (vervuiling, roest, stof).





In geval van storing moet het apparaat teruggestuurd worden naar uw distributeur, samen met:

- Een gedateerd aankoopbewijs (betaalbewijs, factuur ...).
- Een beschrijving van de storing.

CARACTÉRISTIQUES TECHNIQUES / TECHNICAL FEATURES / TECHNISCHE DATEN / CARACTERÍSTICAS TÉCNICAS / ТЕХНИЧЕСКИЕ ХАРАКТЕРИСТИКИ / CARATTERISTICHE TECNICHE / TECHNISCHE EIGENSCHAPPEN

Dimensions / Dimensions / Maße / Dimensiones / Размеры / Dimensioni / Afmetingen	165 x 80 x 38mm
Poids / Weight / Gewicht / Peso / Bec / Peso / Gewicht	476 g
Capacité nominale de charge / Internal battery capacity / Kapazität der internen Batterie / Capacidad de la batería interna / Емкость внутренней батареи / Емкость внутренней батареи / Capacità della vatteria interna / Nominale laad capaciteit	5 Ah - 55.5 Wh
Courant de démarrage instantané max (≤ 5s) / Maximum instant starting current (≤ 5s) / Maximaler Starthilfestrom (≤ 5s) / Corriente de arranque instantáneo máxima (≤ 5s) / Максимальный мгновенный ток запуска (≤ 5 сек) / Corrente di avviamento istantanea massima (≤ 5s) / Maximale opstartstroom (≤ 5s)	600A ± 10%
Courant de démarrage 1V/C / Starting current 1V/C / Startstrom 1V/C / Corriente de arranque 1V/C / Ток запуска 1V/C / Corrente di avviamento 1V/C / Opstartstroom 1V/C	300A
Température de fonctionnement / Operating temperature / Betriebstemperatur / Temperatura de funcionamiento / Рабочая температура / Temperatura di funzionamento / Werktemperatuur	-20°C / + 60°C

PICTOGRAMMES / SYMBOLS / ZEICHENERKLÄRUNG / ICONOS / СИМВОЛЫ / PICTOGRAMMI / PICTOGRAMMEN

	<ul style="list-style-type: none"> - Matériel conforme aux directives européennes. La déclaration UE de conformité est disponible sur notre site (voir à la page de couverture). - Device complies with European directives. The EU Declaration of Conformity is available on our website (see cover page). - Die Geräte entsprechen die europäischen Richtlinien. Die Konformitätserklärung finden Sie auf unsere Webseite. - Aparato conforme a las directivas europeas. La declaración de conformidad UE está disponible en nuestra página web (dirección en la portada). - Устройство соответствует директивам Евросоюза. Декларация UE о соответствии доступна для просмотра на нашем сайте (ссылка на обложке). - Apparaat in overeenstemming met de Europese richtlijnen. De E.U. verklaring van overeenstemming kunt u downloaden op onze website (adres vermeld op de omslag). - Dispositivo conforme alle direttive europee La dichiarazione UE di conformità è disponibile sul nostro sito internet (vedere alla pagina di copertina).
	<ul style="list-style-type: none"> - Appareil conforme aux limites d'interférences électromagnétiques approuvées par la « Federal Communications Commission ». - Device complies with: electromagnetic interference limits approved by the «Federal Communications Commission». - Dieses Gerät stimmt mit den elektromagnetische Störungsgrenzen bei der «federal Communications Commission». - Aparato conforme a los límites de interferencias electromagnéticas aprobados por la Federal Communications Commission. - Аппарат соответствует пределам электромагнитных помех, одобренным Федеральной комиссией по Связи « Federal Communications Commission ». - Dispositivo in conformità con i limiti di interferenza elettromagnetica approvati dalla «Federal Communications Commission». - Het apparaat voldoet aan de richtlijnen voor beperkingen van electromagnetische storingen, zoals opgesteld door de «Federal Communications Commission».
	<ul style="list-style-type: none"> - Appareil conforme à la directive RoHS. - Device complies with RoHS directive. - Dieses Gerät stimmt mit der RoHS Richtlinie. - Aparato conforme a las directiva RoHS. - Аппарат соответствует директиве RoHS. - Dispositivo in conformità con la direttiva RoHS. - Het apparaat is in overeenstemming met de RoHS richtlijn.
 	<ul style="list-style-type: none"> - Ce matériel fait l'objet d'une collecte sélective selon la directive européenne 2012/19/UE. Ne pas jeter dans une poubelle domestique ! - This hardware is subject to waste collection according to the European directives 2002/96/UE. Do not throw out in a domestic bin ! - Für die Entsorgung Ihres Gerätes gelten besondere Bestimmungen (Sondermüll) gemäß europäische Bestimmung 2012/19/EU. Es darf nicht mit dem Hausmüll entsorgt werden. - Este material requiere una recogida de basuras selectiva según la directiva europea 2012/19/UE. ¡No tirar este producto a la basura doméstica! - Это оборудование подлежит переработке согласно директиве Евросоюза 2012/19/UE. Не выбрасывать в общий мусоросборник! - Afzonderlijke inzameling vereist volgens de Europese richtlijn 2012/19/UE. Gooi het apparaat niet bij het huishoudelijk afval ! - Questo dispositivo è oggetto di raccolta differenziata secondo la direttiva europea 2012/19/UE. Non smaltire con i rifiuti domestici.



SAS GYS

1, rue de la Croix des Landes
CS 54159
53941 SAINT-BERTHEVIN Cedex
France