



PHONES

0 (800) 800 130
(050) 462 0 130
(063) 462 0 130
(067) 462 0 130

130
COM.UA

Internet store of
autogoods



SKYPE

km-130

CAR RECEIVERS — Receivers • Media receivers and stations • Native receivers • CD/DVD changers • FM-modulators/USB adapters • Flash memory • Facia plates and adapters • Antennas • Accessories |
CAR AUDIO — Car audio speakers • Amplifiers • Subwoofers • Processors • Crossovers • Headphones • Accessories | TRIP COMPUTERS — Universal computers • Model computers • Accessories |
GPS NAVIGATORS — Portable GPS • Built-in GPS • GPS modules • GPS trackers • Antennas for GPS navigators • Accessories | VIDEO — DVR • TV sets and monitors • Car TV tuners • Cameras • Videomodules
• Transcoders • Car TV antennas • Accessories | SECURITY SYSTEMS — Car alarms • Bike alarms • Mechanical blockers • Immobilizers • Sensors • Accessories | OPTIC AND LIGHT — Xenon • Bixenon • Lamps
• LED • Stroboscopes • Optic and Headlights • Washers • Light, rain sensors • Accessories | PARKTRONICS AND MIRRORS — Rear parktronic • Front parktronic • Combined parktronic • Rear-view mirrors
• Accessories | HEATING AND COOLING — Seat heaters • Mirrors heaters • Screen-wipers heaters • Engine heaters • Auto-refrigerators • Air conditioning units • Accessories | TUNING — Vibro-isolation
• Noise-isolation • Tint films • Accessories | ACCESSORIES — Radar-detectors • Handsfree, Bluetooth • Windowlifters • Compressors • Beeps, loudspeakers • Measuring instruments • Cleaners • Car seats
• Miscellaneous | MOUNTING — Installation kits • Upholstery • Grilles • Tubes • Cable and wire • Tools • Miscellaneous | POWER — Batteries • Converters • Start-charging equipment • Capacitors
• Accessories | MARINE AUDIO AND ELECTRONICS — Marine receivers • Marine audio speakers • Marine subwoofers • Marine amplifiers • Accessories | CAR CARE PRODUCTS — Additives • Washer fluid •
Care accessories • Car polish • Flavors • Adhesives and sealants | LIQUID AND OIL — Motor oil • Transmission oil • Brake fluid • Antifreeze • Technical lubricant



In store "130" you can find and buy almost all necessary goods for your auto in Kyiv and other cities, delivery by ground and postal services. Our experienced consultants will provide you with exhaustive information and help you to choose the very particular thing. We are waiting for you at the address

<https://130.com.ua>

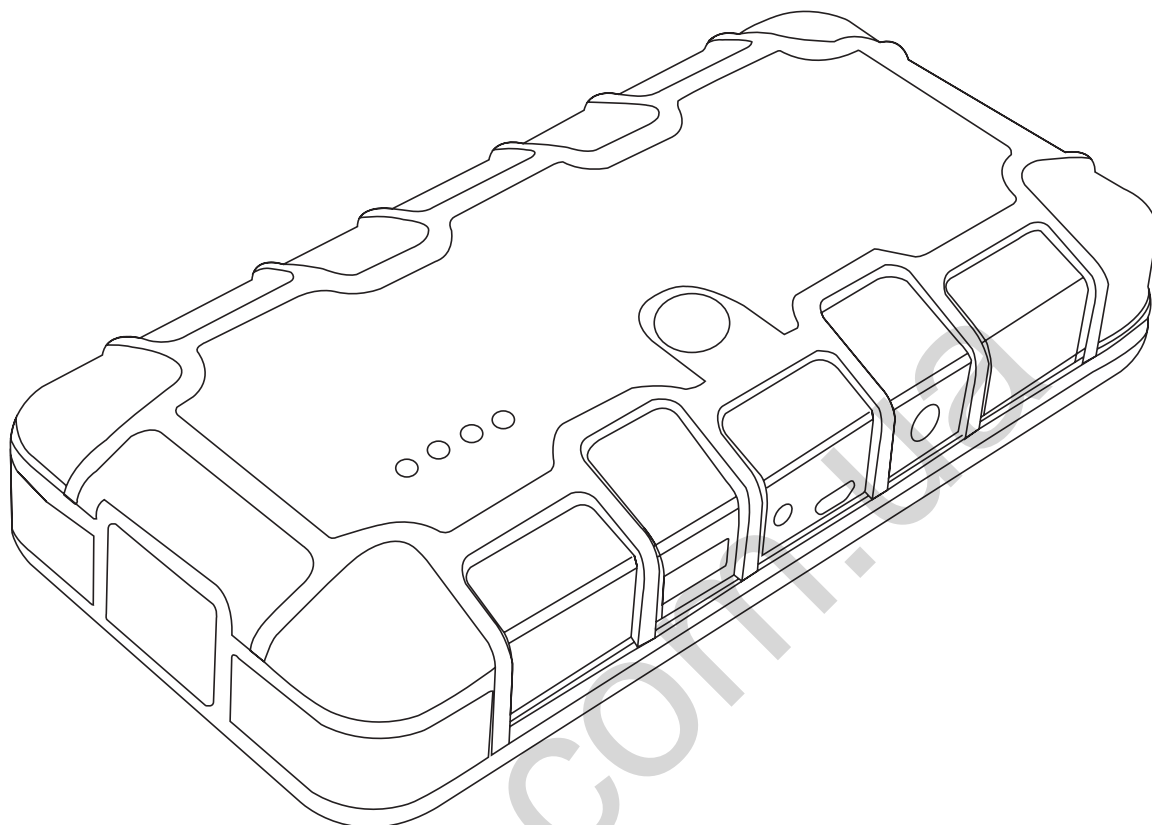

FR 2 / 3-7 / 38-40

EN 2 / 8-12 / 38-40

DE 2 / 13-17 / 38-40

ES 2 / 18-22 / 38-40

RU 2 / 23-27 / 38-40

IT 2 / 28-32 / 38-40

NL 2 / 33-37 / 38-40

NOMAD POWER 10

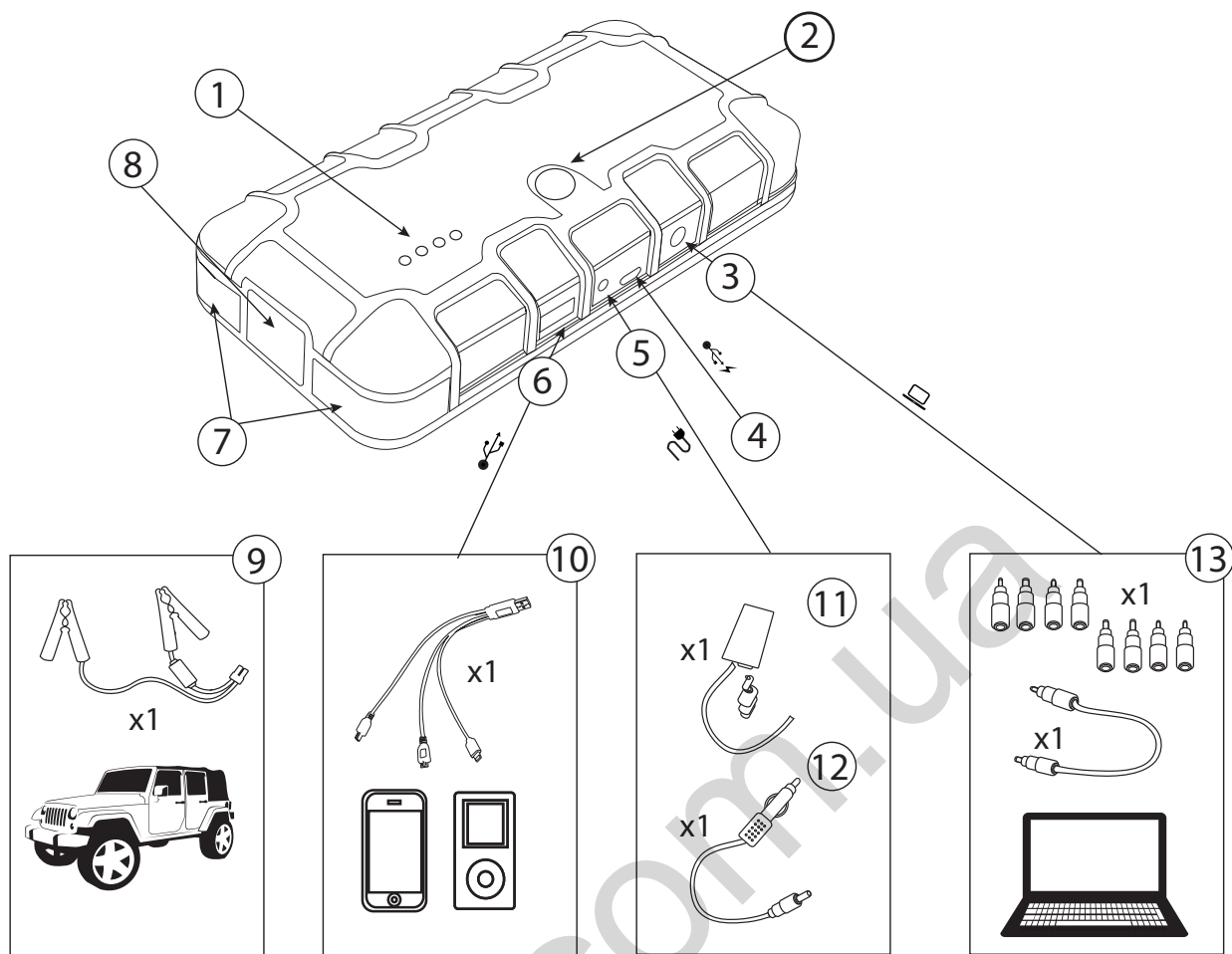

	FR	EN	DE	ES	RU	IT	NL
①	Témoins de charge	Charging indicators	Kontrollleuchte	Indicadores luminosos de carga	Индикатор зарядки	Spie di carica	Lampjes die het oplaadniveau aangeven
②	Bouton ON/OFF	ON/OFF button	EIN-AUS-Schalter	Botón ON/OFF	Кнопка ON/OFF (ВКЛ/ВЫКЛ)	Tasto ON/OFF	ON/OFF knop
③	Prise PC 19V / 3.5A	Computer socket 19V / 3.5A	Laptop-Anschluss (19V/3,5A)	Conector PC 19V / 3.5A	Разъем для компьютера 19В / 3.5А	Presa PC 19V / 3.5A	Stopcontact PC 19V / 3.5A
④	Prise 5V / 1A	Socket 5V / 1A	Mini USB-Anschluss (5V/1A)	Conector 5V / 1A	Разъем 5В / 1А	Presa 5V / 1A	Stopcontact 5V / 1A
⑤	Prise alimentation 12V / 1A	Power supply socket 12V / 1A	Ladegeräteanschluss	Conector red eléctrica 12V / 1A	Вилка питания 12В / 1А	Presa elettrica 12V / 1A	Stopcontact 12V / 1A
⑥	Port USB 5V / 2A	USB port 5V / 2A	USB-Port (5V/2A)	Puerto USB 5V / 2A	Разъем USB 5В / 2А	Porta USB 5V / 2A	USB aansluiting 5V / 2A
⑦	Leds	LEDs	LED	Leds	Светодиоды	Led	Ledlampjes
⑧	Connecteur pour câble de démarrage intelligent	Jumper cable connection	Anschluss für Starthilfekabel	Conector para cable de arranque inteligente	"Интеллектуальный коннектор для кабеля запуска"	Connettore per cavo d«starter intelligente	Aansluiting voor smart startkabels
⑨	Pincés de démarrage	Jumper cables	Starthilfekabel	Pinzas de arranque	Зажимы запуска	Morsetti di avviamento	Laad klemmen
⑩	Câble USB	USB cable	USB-Kabel	Cable USB	Кабель USB	Cavo USB	USB kabel
⑪	Alimentation secteur	Power supply	Ladegerät	Alimentación de red eléctrica	Сетевой шнур	Alimentazione	Netspanning
⑫	Prise allume cigare	Cigarette lighter plug	Ladekabel für Zigarettenanzünder	Conector del encendedor	Разъем для прикуривателя	Presa accendisigari	Plug sigarettenaansteker
⑬	Kit d'embouts + câble auxiliaire	Connections kits + auxiliary cable	Laptopkabel mit Adapterkit	Kit de boquillas + cable auxiliar	Набор насадок + вспомогательный кабель	Kit di ghiera + cavo ausiliare	Kit stekertjes + extra kabel

INSTRUCTIONS DE SÉCURITÉ



Ce manuel d'utilisation comprend des indications sur le fonctionnement de votre appareil et les précautions à suivre pour votre sécurité. Merci de le lire attentivement avant la première utilisation et de le conserver soigneusement pour toute relecture future. Ces instructions doivent être lues et bien comprises avant toute opération. Toute modification ou maintenance non indiquée dans le manuel ne doit pas être entreprise. Tout dommage corporel ou matériel dû à une utilisation non-conforme aux instructions de ce manuel ne pourra être retenu à la charge du fabricant. En cas de problème ou d'incertitude, veuillez consulter une personne qualifiée pour manier correctement l'appareil. Cet appareil doit être utilisé uniquement pour faire du démarrage dans les limites indiquées sur l'appareil et le manuel. Il faut respecter les instructions relatives à la sécurité. En cas d'utilisation inadéquate ou dangereuse, le fabricant ne pourra être tenu responsable.

Appareil destiné à un usage à l'intérieur. Il ne doit pas être exposé à la pluie.

Cet appareil peut être utilisé par des enfants âgés d'au moins 8 ans et par des personnes ayant des capacités physiques, sensorielles ou mentales réduites ou dénuées d'expérience ou de connaissance, s'ils (si elles) sont correctement surveillé(e)s ou si des instructions relatives à l'utilisation de l'appareil en toute sécurité leur ont été données et si les risques encourus ont été appréhendés. Les enfants ne doivent pas jouer avec l'appareil. Le nettoyage et l'entretien par l'utilisateur ne doivent pas être effectués par des enfants sans surveillance.

A n'utiliser en aucun cas pour charger des piles ou des batteries non-rechargeables.

Utiliser exclusivement le chargeur fourni avec l'appareil pour la recharge des batteries.

Ne pas utiliser l'appareil, si le cordon d'alimentation ou la fiche de secteur sont endommagés (Chargeur du NOMAD POWER 10).

Ne jamais charger une batterie gelée ou endommagée.

Ne pas couvrir l'appareil.

Ne pas placer l'appareil à proximité d'une source de chaleur et à des températures durablement élevées (supérieurs à 50°C).

Le mode de fonctionnement automatique ainsi que les restrictions applicables à l'utilisation sont expliqués ci-après dans ce mode d'emploi.

Risque d'explosion et d'incendie!

Une batterie en charge peut émettre des gaz explosifs.

- Pendant la charge, la batterie doit être placée dans un emplacement bien aéré.
- Eviter les flammes et les étincelles. Ne pas fumer.
- Protéger les surfaces de contacts électriques de la batterie à l'encontre des courts-circuits.





Risque de projection d'acide !



- Porter des lunettes et des gants de protection.



- En cas de contact avec les yeux ou la peau, rincer immédiatement à l'eau et consulter un médecin sans tarder.

Connexion / déconnexion :



- Déconnecter l'alimentation avant de brancher ou de débrancher les connexions sur la batterie.
- La borne de la batterie non reliée au châssis doit être connectée la première. L'autre connexion doit être effectuée sur le châssis loin de la batterie et de la canalisation de combustible. Le chargeur de batterie doit alors être raccordé au réseau.
- Après l'opération de démarrage, débrancher le booster du réseau puis retirer la connexion du châssis et enfin la connexion de la batterie, dans l'ordre indiqué.



Appareil de classe II (Chargeur du NOMAD POWER 10).



Appareil de classe III (NOMAD POWER 10).



Entretien :

- Le câble d'alimentation ne peut pas être remplacé. Si le câble est endommagé, il convient de mettre l'appareil au rebut (Chargeur du NOMAD POWER 10).
- L'entretien ne doit être effectué que par une personne qualifiée.
- Avertissement ! Débrancher toujours la fiche de la prise secteur avant d'effectuer des travaux sur l'appareil.
- N'utiliser en aucun cas des solvants ou autres produits nettoyants agressifs.
- Nettoyer les surfaces de l'appareil à l'aide d'un chiffon sec.



Réglementation :

- Appareil conforme aux directives européennes
- La déclaration de conformité est disponible sur notre site internet.
- Marque de conformité EAC (Communauté économique Eurasienne).



Mise au rebut :

- Ce matériel fait l'objet d'une collecte sélective. Ne pas jeter dans une poubelle domestique.
- L'accumulateur présent dans cet appareil est recyclable. Prière de procéder conformément aux prescriptions de recyclage en vigueur.
- La batterie doit être retirée de l'appareil avant que celui-ci ne soit mis au rebut.
- L'appareil doit impérativement être déconnecté du réseau d'alimentation avant de retirer la batterie.



FONCTIONNEMENT



Témoins lumineux

Appuyer sur le bouton ON/OFF pour vérifier le niveau de batterie interne du NOMAD POWER.

Témoins	1 clignotant	1 fixe	2 fixes	3 fixes	4 fixes
Capacité de la batterie interne de l'appareil	0%	25%	50%	75%	100%

Les voyants clignotent, un par un, lorsque vous rechargez votre appareil. Le nombre de témoins allumés indique la capacité de la batterie interne du NOMAD POWER. Tous les voyants sont fixes lorsque la charge est suspendue ou terminée.

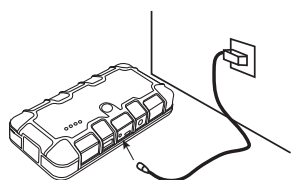
⚠ RECHARGER LA BATTERIE DU NOMAD POWER avant la première utilisation et après chaque utilisation.

CHARGE DE LA BATTERIE INTERNE

OU

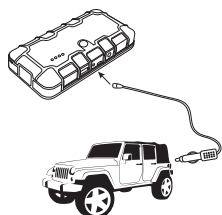

OU

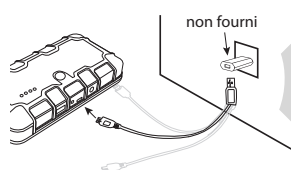

1 - Brancher l'adaptateur réseau au réseau électrique domestique.

2 - Brancher au port d'entrée du NOMAD POWER l'autre extrémité de l'adaptateur pour démarrer la charge.

1 - Brancher l'adaptateur voiture sur la prise allume cigare du véhicule.

2 - Brancher au port d'entrée du NOMAD POWER l'autre extrémité de l'adaptateur pour démarrer la charge.

1 - Brancher le câble USB à un chargeur comportant une sortie USB (non fourni).

2 - Brancher le câble au port d'entrée du NOMAD POWER pour démarrer la charge.

DÉMARRAGE DU VÉHICULE

Fonction de démarrage d'urgence pour les véhicules essence ou diesel équipés d'une batterie 12V.

Pour démarrer un véhicule, veuillez procéder comme suit :

⚠ Si la tension du NOMAD POWER est inférieure à la tension du véhicule, le NOMAD POWER ne fonctionnera pas.

1

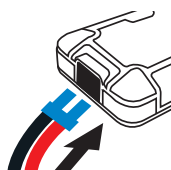

Brancher le câble de démarrage intelligent au connecteur du NOMAD POWER.

2

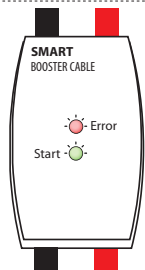

Si les voyants «Start» et «Error» clignotent alternativement en vert et rouge, l'appareil est prêt. Si seul, le voyant rouge est allumé, la tension de batterie interne du NOMAD POWER est trop faible. Dans ce cas, recharger votre appareil.

3  S'assurer que le NOMAD POWER est chargé en vérifiant le nombre de témoin lumineux sur l'appareil (minimum 3 témoins allumés (voir page 4)).

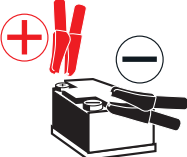
4  1- Brancher la pince rouge au (+) de votre batterie.
2- Brancher la pince noire au (-) de votre batterie.

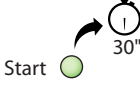

5  Si le voyant «Start» devient vert, et le voyant «Error» s'éteint, tout est ok. Le voyant vert reste allumé pendant 30 secondes, l'utilisateur a donc 30 secondes pour aller démarrer son véhicule. (Si aucune action n'est effectuée durant ce temps, le câble de démarrage intelligent se désactive automatiquement et les voyants «Start» et «Error» se remettent à clignoter alternativement. Débrancher et rebranchez votre câble de démarrage au connecteur de l'appareil (voir étape 1).

 Error Si seul, le voyant «Error» est allumé, le démarrage du véhicule est impossible (voir page 6 pour plus d'informations).

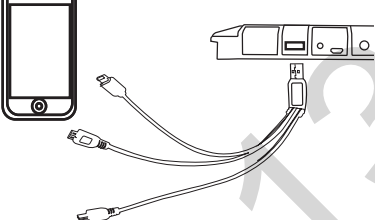

7  Démarrer le véhicule : le voyant «Error» clignote rouge et une alarme se déclenche.

8  Retirer immédiatement les 2 pinces des bornes de la batterie du véhicule, et débrancher, aussi, le câble de démarrage intelligent de son connecteur.

CHARGE DE TÉLÉPHONES PORTABLES

 1 - Brancher votre câble au port USB 5V 2A  du NOMAD POWER.
2 - Sélectionner l'adaptateur approprié pour votre téléphone portable ou tablette et brancher-le. Le NOMAD POWER lance la charge automatiquement.

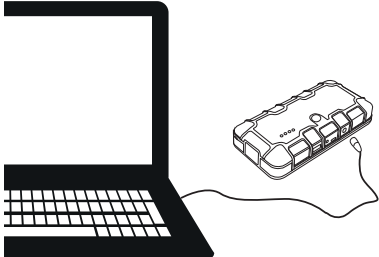
ALIMENTATION ÉLECTRIQUE

 1 - Brancher le câble auxiliaire au port PC  19V 3,5A du NOMAD POWER.
2 - Sélectionner l'embout approprié pour votre ordinateur portable et connecter-le sur le câble auxiliaire.
3 - Brancher le câble auxiliaire avec l'embout sur la prise alimentation de votre ordinateur.

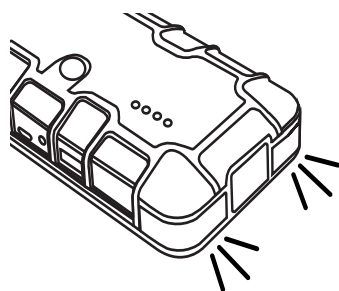
FONCTION LAMPE DE POCHE

Appuyer 3 secondes sur le bouton ON/OFF pour allumer les LEDs.

Appuyer brièvement sur le bouton pour changer de modes d'éclairages (4 modes disponibles : normal, lumière stroboscope, SOS et Off).

PROTECTIONS

Cet appareil est protégé contre la surcharge, la décharger profonde, les courts-circuits et les inversions de polarité.

ANOMALIES, CAUSES, REMÈDES

	ANOMALIES	CAUSES	REMÈDES
1	Pas de réponse lors de l'appui sur le bouton ON/OFF	Le NOMAD POWER est déchargé.	Recharger l'appareil (voir page 4).
2	Voyant «Error» allumé sur le câble de démarrage intelligent.	Tension de batterie interne < 11.0V.	Recharger l'appareil
3	Voyant «Error» clignote rouge + signal sonore.	Inversion de polarité	Vérifier que les pinces sont bien connectées et débrancher/rebrancher le câble de démarrage intelligent.
		Court-circuit	Vérifier que les pinces sont bien connectées et débrancher/rebrancher le câble de démarrage intelligent.
		Les pinces sont restées branchées sur la batterie.	Retirer les 2 pinces des bornes de la batterie du véhicule afin de protéger l'appareil.
4	L'appareil est un peu chaud lorsqu'il est branché à un pc portable.	-	Enlever la batterie du pc portable ou débrancher le NOMAD POWER du pc portable pendant 5 minutes et rebrancher-le.

CONDITIONS DE GARANTIE

La garantie couvre tous défauts ou vices de fabrication pendant 2 ans, à compter de la date d'achat (pièces et main d'oeuvre).

La garantie ne couvre pas :

- Toutes autres avaries dues au transport.
- L'usure normale des pièces (Ex. : câbles, pinces, etc.).
- Les incidents dus à un mauvais usage (erreur d'alimentation, chute, démontage).
- Les pannes liées à l'environnement (pollution, rouille, poussière).

En cas de panne, retourner l'appareil à votre distributeur, en y joignant :

- un justificatif d'achat daté (ticket de sortie de caisse, facture...)
- une note explicative de la panne.

SAFETY INSTRUCTION

This manual includes guidelines on the operation of your device and the precautions to follow for your own safety. Ensure it is read carefully before first use and keep it handy for future reference. These instructions should be read and understood before anyone operates the product. Any modifications or maintenance that are not specified in the manual should not be undertaken. The manufacturer is not liable for any injury or damage due to non-compliance with the instruction manual. In case of problems or uncertainties, please consult a qualified person that is able to handle the device correctly. This device should only be used for charging and / or start-up and / or power supply within the limits indicated on the device and in the manual. The safety instructions must be followed. In case of improper or unsafe use, the manufacturer cannot be held responsible

Device suitable for indoor use only. Do not expose to rain or excessive moisture.

This device may be used by children from age 8 and by persons with reduced physical, sensory or mental capabilities or lack of experience and knowledge, provided that they are under supervision or have been told how to use the device safely and are aware of the potential risks. Children must not use the device as a plaything. Cleaning and servicing tasks may not be carried out by children unless they are supervised.

Do not use for charging non-rechargeable batteries

Do not use any charger other than the one supplied with the machine to charge the batteries.

Do not operate the device with a damaged power supply cord or a damaged mains plug (NOMAD POWER 10 charger).

Never charge a frozen or damaged battery.

Do not cover the device.

Do not place the device near a fire or subject it to heat or to long term temperatures exceeding 50°C

The automatic mode of operation and usage restrictions are explained below in these operating instructions.

Risk of explosion and fire!

A battery being charged can emit explosive gas.

- During the charge, the battery must be placed in a well ventilated area.
- Avoid flames and sparks. Do not smoke.
- Protect the electrical contacts of the battery against short-circuiting.



Acid projection hazard!

- Wear safety goggles and protective gloves.





- If your eyes or skin come into contact with battery acid, rinse the affected part of the body with plenty of water and seek immediate medical assistance.

Connection / disconnection:



- Disconnect the power supply before connecting/disconnecting the device to/from the battery
- The terminal of the battery that is not connected to the car frame must be connected first. The other connection must be made on the car frame, far from the battery and the fuel line. The battery charger must be connected to the power supply network.
- After the starting, disconnect the booster from the power supply network and remove the connector from the car frame and then the connector from the battery, in this order.



Class II device (NOMAD POWER 10 charger).



Class III device (NOMAD POWER 10).



Maintenance:

- The power supply cable cannot be replaced. If the cable is damaged, the device should not be used.
- Service should be performed by a qualified person
- Warning! Always remove the power plug from the wall socket before carrying out any work on the device.
- Under no circumstances should solvents or other aggressive cleaning agents be used.
- Clean the device's surfaces with a soft, dry cloth.



Regulations :

- The device complies with European Directive.
- The certificate of compliance is available on our website.



- EAC conformity mark (Eurasian Economic Commission)



Disposal:

- This product should be disposed of at an appropriate recycling facility. Do not dispose of in domestic waste.
- The battery fitted in this device is recyclable. Please proceed according to the applicable recycling regulations.
- The battery must be removed from the device before the latter is discarded.
- The device must absolutely be disconnected from the power supply network before removing the battery.



OPERATION



Indicators

Press the ON/OFF button to check internal battery level of the NOMAD POWER.

Lights	1 flashing	1 steady	2 steady	3 steady	4 steady
Internal battery capacity for the device	0%	25%	50%	75%	100%

Indicators flash in turn, whilst charging the device. The number of indicators ON indicates the capacity of the NOMAD POWER internal battery. All lights are steady if the battery is on hold or the charge is complete.

⚠ RECHARGE THE NOMAD POWER before first use and after each use.

INTERNAL BATTERY CHARGING

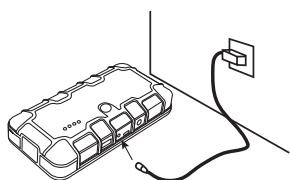

OR

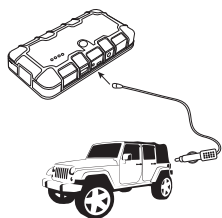

OR

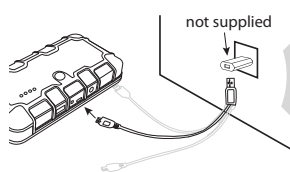

1 - Connect mains adaptor to domestic mains.

2 - Connect the other end to the NOMAD POWER to start the charge.

1 - Connect car adaptor to the car cigarette lighter socket.

2 - Connect the other end to the NOMAD POWER to start the charge.

1 - Plug the USB cable to a charger with a USB output (not supplied)

2 - Plug the other end to the NOMAD POWER to start the charge.

STARTING THE VEHICLE

Emergency start function for petrol or diesel vehicles with a 12V battery.

To start a vehicle, please process as follows:

⚠ If the NOMAD POWER voltage is inferior to the vehicle voltage, the NOMAD POWER will not operate.

1

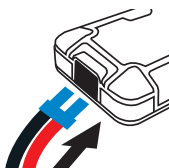

Connect the jumper cable to the NOMAD POWER connector.

2

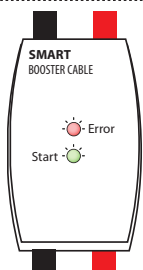

If the lights «Start» and «Error» flash alternately in green and red, the product is ready.
If the red light only is ON, the internal battery voltage of the NOMAD POWER is too low.
In this event, charge your device.

3  Make sure the NOMAD POWER is charged by checking the number of indicators on the device (minimum of 3 indicators ON (see page 8)).

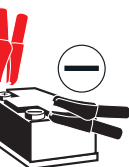
4  1- Connect the red clamp to the (+) of the battery.
2- Connect the black clamp to the (-) of the battery.

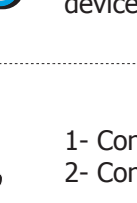
5  If the «Start» light is green and the «Error» light turns off, everything is ok. The green light stays ON for 30 seconds so the user has 30 seconds to go and start his vehicle.
(If no action is done during this time, the jumper cable turns itself off and the «Start» and «Error» indicators will flash again alternately. Unplug and plug back your jumper cable to the connector device (see step 1).

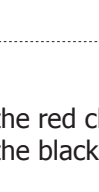

 Error

If only the «Error» indicator is turned ON, starting the vehicle is not possible (see page 10 for more information).

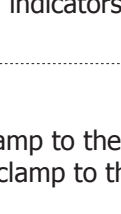

7  Starting the vehicle: The «Error» indicator flashes red and an alarm beep goes off.

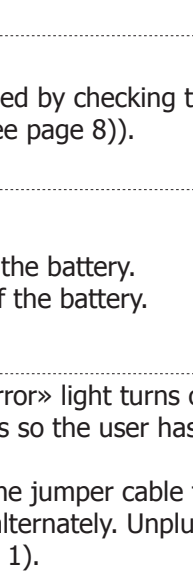
8  Remove immediately the 2 clamps of the vehicle battery and unplug also the jumper cable from of the connector.



CHARGING MOBILE PHONES

 1 - Connect the cable to the NOMAD POWER USB port 5V 2A .
2 - Select the appropriate adaptor for your mobile phone or tablet and plug it in. The NOMAD POWER starts the charge automatically.

POWER SUPPLY

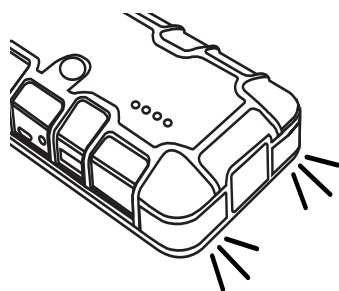
 1 - Plug the auxiliary cable to PC port 19V 3.5A  of the NOMAD POWER.
2 - Select the appropriate connection for your laptop and connect it on the auxiliary cable.
3 - Plug the auxiliary cable with the right connection on the power supply socket of your laptop.

FLASHLIGHT FUNCTION

Press the ON/OFF button  for 3 seconds to turn on the LEDs.
Briefly press the button  to switch lighting modes (4 available modes: normal, flash, SOS and OFF).

PROTECTIONS

This device is protected against short-circuits, overloads, deeply discharge and polarity inversions.

TROUBLESHOOTING, CAUSES, REMEDIES

	TROUBLESHOOTING	CAUSES	REMEDIES
1	No response while pressing the ON/OFF button	The NOMAD POWER is discharged.	Charge the product (see page 8).
2	«Error» light ON on the jumper cable.	Internal battery voltage < 11.0V.	Charge the product.
3	«Error» light flashes red + alarm beep.	Polarity reversal	Check that the clamps are well connected and unplug/plug back the jumper cable.
		Short-circuit	Check that the clamps are well connected and unplug/plug back the jumper cable.
		Clamps have been left connected to the battery.	Remove the 2 clamps from the car battery in order to protect the device.
4	The device is warm whilst connected to a laptop.	-	Remove laptop's battery or unplug the NOMAD POWER from the laptop for 5 minutes and plug it back again.

WARRANTY

The warranty covers faulty workmanship for 2 years from the date of purchase (parts and labour).

The warranty does not cover:

- Transit damage.
- Normal wear of parts (eg. : cables, clamps, etc..).
- Damages due to misuse (power supply error, dropping of equipment, disassembling).
- Environment related failures (pollution, rust, dust).

In case of failure, return the unit to your distributor together with:

- The proof of purchase (receipt etc ...)
- A description of the fault reported

SICHERHEITSANWEISUNGEN



Diese Betriebsanleitung enthält Sicherheits- und Betriebshinweise. Bitte lesen Sie diese Anleitung aufmerksam durch, bevor Sie das Gerät zum ersten Mal benutzen und bewahren Sie diese sorgfältig auf. Die Nichteinhaltung dieser Anweisungen und Hinweise kann mitunter zu schweren Personen- und Sachschäden führen. Nehmen Sie keine Wartungsarbeiten oder Veränderungen am Gerät vor, wenn diese nicht explizit in der Anleitung genannt werden. Der Hersteller haftet nicht für Verletzungen oder Schäden, die durch unsachgemäße Handhabung dieses Gerätes entstanden sind. Bei Problemen oder Fragen zum korrekten Gebrauch dieses Gerätes, wenden Sie sich bitte an entsprechend qualifiziertes und geschultes Fachpersonal. Dieses Gerät darf ausschließlich zum Laden/Starten und/oder zur Spannungsversorgung für die in der Anleitung oder auf dem Gerät genannten Anforderungen genutzt werden. Die Sicherheitshinweise müssen in jedem Fall beachtet werden. Im Fall einer unangemessenen oder gefährlichen Verwendung kann der Hersteller nicht haftbar gemacht werden.

Schützen Sie das Gerät vor Feuchtigkeit und Nässe.

Schützen Sie das Gerät vor unbefugtem Gebrauch. Kinder unter 8 Jahren dürfen nicht mit diesem Gerät spielen. Befinden sich Kinder oder Personen mit eingeschränkten körperlichen oder geistigen Fähigkeiten sowie Personen ohne explizite Erfahrung im Umgang mit dem Produkt in der Nähe des Gerätes, sorgen Sie bitte für ausreichend Schutz und Kontrolle bei Benutzung des Gerätes.

Laden Sie nie defekte oder nicht aufladbare Batterien.

Benutzen Sie ausschließlich das beiliegende Ladegerät zum Aufladen der Batterien.

Benutzen Sie das Gerät nicht, wenn der Stecker, die Klemmen oder das Zubehör defekt ist (NOMAD POWER 10 Ladegerät).

Laden Sie niemals eine beschädigte oder gefrorene Batterie.

Decken Sie das Gerät während der Nutzung nicht ab.

Lagern Sie das Gerät nicht in der Nähe einer Wärmequelle oder bei dauerhaft hohen Temperaturen (über 50°C).

Der Automatik-Modus sowie die Einschränkungen bei der Benutzung werden nachfolgend in der Betriebsanleitung erklärt.



Explosions- und Brandgefahr!

Während des Ladevorgangs können explosive Gase entstehen.

- Während des Ladevorgangs muss die Batterie in einem gut belüfteten Bereich platziert werden.
- Vermeiden Sie Funken und Flammen. Rauchen Sie nicht!
- Schützen Sie die Pole der Batterie vor Kurzschlüssen.



Es besteht die Gefahr von Säurespritzern!

- Tragen Sie eine Schutzbrille und Handschuhe.





- Bei Kontakt der Batteriesäure mit den Augen oder der Haut gründlich mit Wasser nachspülen und sofort einen Arzt aufsuchen.

Verbinden/Trennen

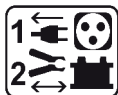

- Trennen Sie das Gerät vom Spannungsnetz bevor Sie Kabel und Zangen anschließen oder trennen.
- Versichern Sie sich immer, dass die rote Klemme zuerst mit dem «+» Pol der Batterie verbunden wird. Falls es nötig ist die schwarze Klemme mit der Fahrzeugkarosserie zu verbinden, versichern Sie sich, dass es einen Sicherheitsabstand von der Batterie zum Benzintank/Aufspuff gibt. Achten Sie während der Ladung auf einen frei zugänglichen Netzanschluss.
- Beachten Sie am Ende des Startvorgangs folgendes: Trennen Sie erst das Booster vom Stromnetz und entfernen Sie dann erst die Klemmen von der Batterie.



Klasse II-Gerät (NOMAD POWER 10 Ladegerät).



Klasse III-Gerät (NOMAD POWER 10).



Wartung:

- Ist das Kabel nicht zu reparieren oder auszutauschen, dann ist das Gerät fachgerecht zu entsorgen.
- Die Wartung und Reparatur darf nur von entsprechend geschultem und qualifiziertem Fachpersonal durchgeführt werden.
- Achtung! Alle Kontrollarbeiten oder Wartungen dürfen nur durchgeführt werden, wenn das Gerät ausgeschaltet und die Stromversorgung unterbrochen ist.
- Benutzen Sie niemals Lösungsmittel oder anderen aggressiven Reinigungsprodukte.
- Reinigen Sie die Oberfläche des Gerätes mithilfe eines trockenen Lappens.



Richtlinien:

- Das Gerät entspricht den europäischen Richtlinien und Normen.
- Die Konformitätserklärung finden Sie auf unsere Webseite.



- EAC-Konformitätszeichen (Eurasische Wirtschaftsgemeinschaft)



Entsorgung:

- Produkt für selektives Einsammeln (Sondermüll). Werfen Sie es daher nicht in den Hausmüll!



- Die interne Batterie des Gerätes ist recyclingfähig. Bitte beachten Sie die geltenden Recycling-Vorschriften.

- Die Batterie muss erst von dem Gerät getrennt werden, bevor Sie dieses entsorgen.

- Das Gerät muss von dem Stromnetz getrennt werden, bevor Sie es von der Batterie trennen.

BETRIEB



Kontrolllampe

Ein Druck auf EIN/AUS zeigt den Ladestand des internen Akkus.

Kontrollleuchte	1 Blinken	1 Kontrollleuchte	2 Kontrollleuchten	3 Kontrollleuchten	4 Kontrollleuchten
interne Akkukapazität des Gerätes	0%	25%	50%	75%	100%

Die Kontrolllampen blinken einzeln bei Gerätladung. Je mehr Leuchten brennen, desto voller ist der Akku. Wenn alle Leuchten an sind, ist der Ladevorgang beendet.

⚠️ Laden Sie das Nomad Power vor dem Ersteinsatz und dann nach jedem Einsatz auf.

LADEN DER BATTERIE

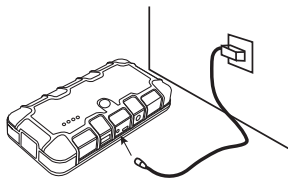

1 - Das Ladegerät mit dem Spannungsnetz verbinden.

2- Das Ladegerät mit dem Ladegeräteanschluss am NOMAD POWER verbinden. Der Ladevorgang startet.

Oder

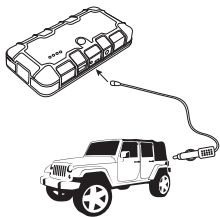

1 - Das Ladekabel mit dem Zigarettenanzünderanschluss im Fahrzeug verbinden.

2 - Den anderen Anschluss des Ladekabels mit dem Ladegeräteanschluss am NOMAD POWER verbinden. Der Ladevorgang startet.

Oder

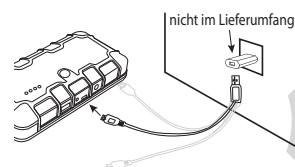

1 - Das USB-Kabel mit einem USB-Port verbinden (nicht im Lieferumfang).

2 - Den anderen Anschluss des Ladekabels mit dem Ladegeräteanschluss am NOMAD POWER verbinden. Der Ladevorgang startet.

FAHRZEUGSTART

Starthilfefunktion für Benzin- oder Dieselfahrzeuge mit einer 12V Batterie. Zum Start des Fahrzeugs gehen Sie bitte wie folgt vor:

⚠️ Wenn die Batteriespannung des NOMAD POWER niedriger ist als die Spannung der Fahrzeugsbatterie kann das NOMAD POWER nicht benutzt werden.

1 Das Starthilfekabel am passenden Anschluss am NOMAD POWER anschließen.

2 Blinken die «Start» und «Error» LEDs abwechselnd grün und rot, ist das Gerät betriebsbereit. Falls nur die rote LED blinkt, ist die interne Akkuspannung des NOMAD POWER zu niedrig, sollen Sie bitte das Gerät aufladen.

3  Das NOMAD POWER ist aufgeladen, wenn 3 Kontrollleuchten blinken (siehe S.12)

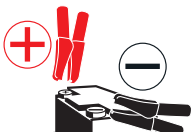
4  1- die rote Klemme an (+) der Batterie anschließen
2- die schwarze Klemme an eine blanke Stelle der Karosserie, in ausreichendem Abstand zu Brennstoffleitungen und Batterie, anklemmen.



5  Leuchtet die Start-Kontrollleuchte grün und die «Error»-Kontrollleuchte ist aus, ist das Gerät betriebsbereit. Die grüne Kontrollleuchte brennt 30 Sekunden lang, in dieser Zeit kann das Fahrzeug gestartet werden (Findet in diesem Zeitraum kein Startversuch statt, deaktiviert sich das Starthilfekabel automatisch und die Start- und «Error»-Kontrollleuchte blinken wieder abwechselnd. Aktivieren Sie das Starthilfekabel wieder durch Abziehen und Wiederanschließen am Booster (siehe Abschnitt 1)).

 Error Leuchtet nur «Error»-Kontrollleuchte, ist das Starten eines Fahrzeug unmöglich (siehe bitte S. 14 für weitere Informationen).

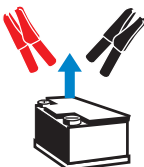

7  Fahrzeug-Start: Die «Error»-Kontrollleuchte blinkt rot und einer Warnton erklingt.

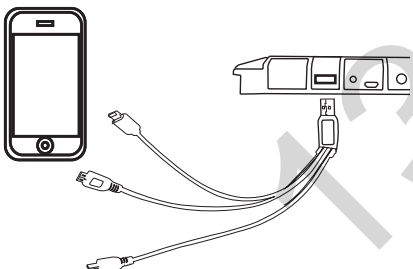
8  Die beiden Klemmen sofort von den Anschlüssen im Fahrzeug abziehen und das Starthilfekabel aus dem Anschluss am Booster ausziehen.

AUFLADEN VON MOBILTELEFONEN

 1- Verbinden Sie das USB-Kabel mit dem USB-Port 5V 2A  des NOMAD POWER.
2- Wählen Sie den geeigneten Adapter für Ihr Handy oder Tablet und schließen Sie das Gerät an. Das NOMAD POWER startet automatisch den Ladevorgang.

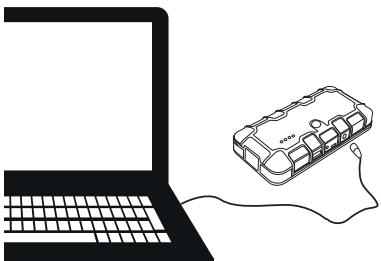
LAPTOPANSCHLUSS

 1- Schließen Sie das Laptopkabel am PC Port  19V 3,5A des NOMAD POWER an.
2- Wählen Sie den geeigneten Adapter für Ihr Laptop und schließen Sie ihn an das Laptopkabel an.
3- Verbinden Sie das Kabel mit dem Anschluss an ihrem Laptop.

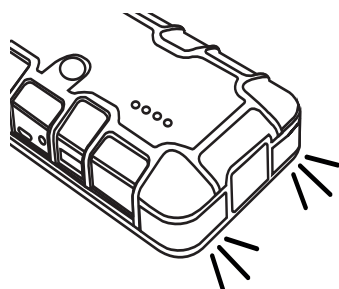
TASCHENLAMPEFUNKTION

Drücken Sie drei Sekunden lang den EIN/AUS Schalter zum Einschalten der LEDs.

Ein kurzer Druck auf den Schalter wechselt den Modus (4 mögliche Modi: normal, Stroboskoplampe, SOS, AUS).

SCHUTZFUNKTIONEN

Das Gerät ist gegen Kurzschlüsse, Überlastung, Tiefentladung und Verpolung abgesichert.

BETRIEBSSTÖRUNG, URSACHEN, ABHILFEN

	BETRIEBSSTÖRUNG	URSACHEN	ABHILFEN
1	Keine Meldung beim Druck auf den EIN/AUS Schalter	NOMAD POWER entladen	Das Gerät aufladen (siehe S.12)
2	Die «Error»-Kontrollleuchte auf dem Starthilfekabel blinkt	interne Batteriespannung < 11,0V	Das Gerät aufladen
3	Die «Error»-Kontrollleuchte blinkt rot und einer Warnton ertönt.	Verpolung	Prüfen Sie bitte, ob die Klemmen richtig verbunden sind und ziehen Sie das Starthilfekabel ab und schließen es wieder an.
		Kurzschluss	Prüfen Sie bitte, ob die Klemmen richtig verbunden sind und ziehen Sie das Starthilfekabel ab und schließen es wieder an.
		Die Klemmen sind mit der Akku verbunden.	Die 2 Klemmen sofort von den Batteriepolen sowie das Starthilfekabel abziehen, um das Gerät zu schützen.
4	Das Gerät wird warm, wenn ein Laptop angeschlossen wird.	-	Den Laptopakku entfernen oder das NOMAD POWER für 5 Minuten ausschalten und wieder einschalten.

HERSTELLERGARANTIE

Die Garantieleistung des Herstellers erfolgt ausschließlich bei Fabrikations- oder Materialfehlern, die binnen 24 Monate nach Kauf angezeigt werden (nachweis Kaufbeleg). Nach Anerkenntnis des Garantieanspruchs durch den Hersteller bzw. seines Beauftragten erfolgen eine für den Käufer kostenlose Reparatur und ein kostenloser Ersatz von Ersatzteilen. Die Garantiezeitraum bleibt aufgrund erfolgter Garantieleistungen unverändert.

Ausschluss:

Die Garantieleistung erfolgt nicht bei Defekten, die durch unsachgemäßen Gebrauch, Sturz oder harte Stöße sowie durch nicht autorisierte Reparaturen oder durch Transportschäden, die infolge des Einsendens zur Reparatur, hervorgerufen worden sind. Keine Garantie wird für Verschleißteile (z. B. Kabel, Klemmen, Vorsatzscheiben usw.) sowie bei Gebrauchsspuren übernommen.

Das betreffende Gerät bitte immer mit Kaufbeleg und kurzer Fehlerbeschreibung ausschließlich über den Fachhandel einschicken. Die Reparatur erfolgt erst nach Erhalt einer schriftlichen Akzeptanz (unterschrift) des zuvor Kostenvoranschlags durch den Besteller. Im Fall einer Garantieleistung trägt der Hersteller ausschließlich die Kosten für den Rückversand an den Fachhändler.

INSTRUCCIONES DE SEGURIDAD



Este manual de uso incluye indicaciones sobre el funcionamiento de su aparato y las precauciones a seguir para su seguridad. Lea atentamente este documento antes del primer uso y consérvelo para una futura lectura. Estas instrucciones deben leerse y ser comprendidas antes de toda operación. Toda modificación o mantenimiento no indicado en el manual no se debe llevar a cabo. Todo daño físico o material debido a un uso no conforme con las instrucciones de este manual no podrá atribuírsele al fabricante. En caso de problema o de incertidumbre, consulte con una persona cualificada para manejar correctamente el aparato. Este aparato se debe utilizar solamente para realizar la recarga y/o el arranque y/o la alimentación eléctrica dentro de los límites indicados en el aparato y el manual. Se deben respetar las instrucciones relativas a la seguridad: En caso de uso inadecuado o peligroso, el fabricante no podrá considerarse responsable.

Aparato destinado a un uso en interior. No se debe exponer a la lluvia.

Este aparato se puede utilizar por niños de al menos 8 años y por personas con capacidades físicas, sensoriales o mentales reducidas o sin experiencia o conocimiento, siempre y cuando estén correctamente vigilados o si han recibido instrucciones respecto al uso del aparato con toda seguridad y si los riesgos que conllevan se hayan comprendido. Los niños no deben jugar con el aparato. Los niños sin vigilancia no deben limpiar ni efectuar mantenimiento alguno del aparato.

En ningún caso se debe usar este aparato para cargar pilas o baterías no recargables.

Solo se puede usar el cargador que incluye el producto para la recarga de las baterías.

No utilice el aparato si el cable de suministro de corriente o la clavija están dañados (Cargador NOMAD POWER 10).

No cargue nunca una batería helada.

No cubra el aparato.

No colocar el aparato cerca de una fuente de calor y a temperaturas muy elevadas (superiores a 50°C).

El modo de funcionamiento automático y las restricciones de uso están explicadas en este manual.

Riesgo de explosión y de incendio.

Una batería en carga puede emitir gases explosivos.

- Durante la carga, la batería debe ponerse en un lugar aireado.
- Evite las llamas y las chispas. No fume.
- Proteja las superficies de contactos eléctricos de la batería contra cortocircuitos.





Riesgo de proyección de ácido.



- Lleve gafas y guantes de protección.



- En caso de contacto con los ojos o la piel, aclare con agua abundantemente y consulte con un médico sin demora.

Conexión / desconexión:



- Desconecte la alimentación eléctrica antes de conectar o desconectar las conexiones sobre la batería.
- El borne de la batería no conectado al chasis debe conectarse primero. La otra conexión se debe efectuar en el chasis, lejos de la batería y de la canalización de combustible. El cargador de baterías debe conectarse después a la red eléctrica.
- Tras la operación de arranque, desconecte el arrancador de la red eléctrica, retire la conexión del chasis y la conexión de la batería, en este orden.



Aparato de clase II (Cargador NOMAD POWER 10).



Aparato de clase III (NOMAD POWER 10).



Mantenimiento:

- El cable de red eléctrica no se puede reemplazar. Si el cable está dañado, conviene desechar el producto.
- El mantenimiento solo debe realizarlo una persona cualificada.
- ¡Advertencia! Desconecte siempre la clavija de la corriente antes de trabajar sobre el aparato.
- No utilice en ningún caso disolventes u otros productos de limpieza agresivos.
- Limpie las superficies del aparato con un trapo seco.



Normativa :



- Aparato conforme a las directivas europeas.
- La declaración de conformidad está disponible en nuestra página Web.



- Marca de conformidad EAC (Comunidad económica Euroasiática)



Desecho:

- Este material es objeto de una recogida selectiva. No lo deposite en un contenedor doméstico.
- El acumulador presente en este aparato es reciclable. Proceda conforme a las indicaciones de reciclado en vigor.
- La batería se debe retirar del aparato antes de que este se deseche.
- El aparato debe desconectarse imperativamente de la red eléctrica antes de retirar la batería.



FUNCIONAMIENTO



Indicadores luminosos

Presione el botón ON/OFF para comprobar el nivel de batería interna del NOMAD POWER.

Indicadores luminosos	1 parpadeando	1 fijo	2 fijos	3 fijos	4 fijos
Capacidad de la batería interna del aparato	0%	25%	50%	75%	100%

Los indicadores parpadean, uno a uno, cuando recarga el aparato. El número de indicadores encendidos indica la capacidad de la batería interna del NOMAD POWER. Todos los indicadores están fijos cuando la carga se interrumpe o se termina.

⚠ Recargar la batería del Nomad Power antes del primer uso y tras cada uso.

CARGA DE LA BATERÍA INTERNA

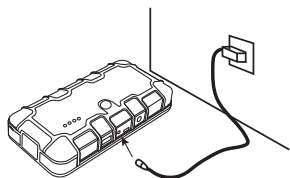

0

1 - Conectar el adaptador de red eléctrica a la red.

2 - Conecte al puerto de entrada del NOMAD POWER la otra extremidad del adaptador para iniciar la carga.

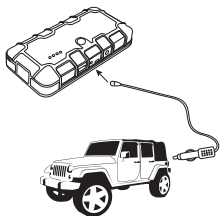

0

1 - Conecte el adaptador de vehículo sobre la toma del encendedor de este.

2 - Conecte al puerto de entrada del NOMAD POWER la otra extremidad del adaptador para iniciar la carga.

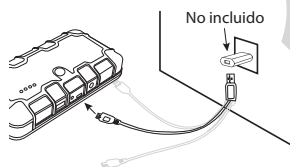

No incluido

1 - Conecte el cable USB a un cargador que tenga salida USB (no incluido).

2 - Conecte el cable al puerto de entrada del NOMAD POWER para iniciar la carga.

ARRANQUE DEL VEHÍCULO

Función de arranque de urgencia para vehículos de gasolina o diésel equipados con una batería de 12V. Para arrancar un vehículo, proceda así:

⚠ Si la tensión del NOMAD POWER es inferior a la tensión del vehículo, el NOMAD POWER no funcionará.

1 Conecte el cable de arranque inteligente al conector del NOMAD POWER.

2 Si los indicadores START Y ERROR parpadean de forma alterna en verde y rojo, el aparato está listo. Si solo se enciende el rojo, la tensión de la batería interna del NOMAD POWER es demasiado débil. En este caso, recargue su aparato.

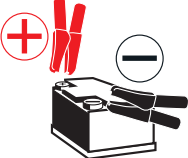
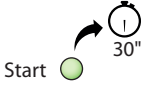
- 3  Asegúrese de que el NOMAD POWER está cargado comprobando el número de indicadores sobre el aparato (mínimo 3 indicadores encendidos (ver página 16).
- 4 
 - 1- Conecte la pinza roja al polo positivo de su batería.
 - 2- Conecte la pinza negra al polo negativo de su batería.
- 5 

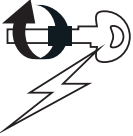

Si el indicador START se enciende verde y el indicador ERROR se apaga, todo está correcto. El indicador verde queda encendido durante 30 segundos, el usuario tiene 30 segundos para arrancar su vehículo. (Si no se efectúa ninguna acción durante este tiempo, el cable de arranque inteligente se desactiva automáticamente y los indicadores START y ERROR parpadean de nuevo alternándose. Desconecte y vuelva a conectar el cable de arranque al conector del aparato (ver etapa 1).

 Si solo se enciende el indicador ERROR, el arranque del vehículo es imposible (ver página 18 para más información).

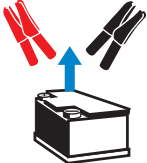

7  Arranque el vehículo: el indicador ERROR parpadea en rojo y se activa una alarma.

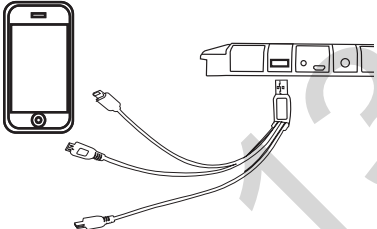
8  Retire inmediatamente las dos pinzas de los bornes de la batería del vehículo y desconecte también el cable de arranque inteligente de su conector.

CARGA DE TELÉFONOS MÓVILES

- 
 - 1 - Conecte su cable al puerto USB 5V 2A  del NOMAD POWER.
 - 2 - Seleccione el adaptador apropiado para su teléfono móvil o tableta y conéctelo. El NOMAD POWER inicia la carga automáticamente.

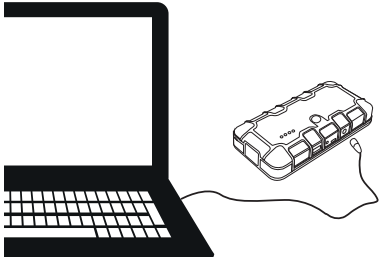
ALIMENTACIÓN ELÉCTRICA

- 
 - 1 - Conecte el cable auxiliar al puerto PC  19V 3,5A del NOMAD POWER.
 - 2 - Seleccione la boquilla apropiada para su ordenador portátil y conéctela al cable auxiliar.
 - 3 - Conecte el cable auxiliar con la boquilla sobre la toma eléctrica de su PC.

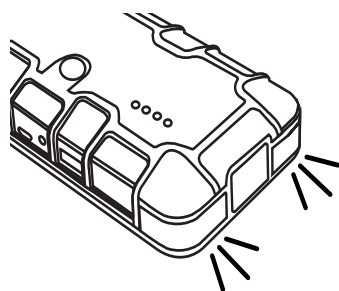
FUNCIÓN LINTERNA

Presione durante 3 segundos el botón ON/OFF para encender los LEDs.
 APresione brevemente el botón para cambiar de modo de iluminación (4 modos disponibles: normal, luz estroboscópica, SOS y Off)

PROTECCIONES

Este aparato está protegido contra las sobrecargas, la descarga profunda, los corto-circuitos y las inversiones de polaridad.

ANOMALÍAS, CAUSAS Y SOLUCIONES

	ANOMALÍAS	CAUSAS	SOLUCIONES
1	No hay respuesta cuando se presiona el botón ON/OFF	El NOMAD POWER está descargado.	Recargar el aparato (ver página 16).
2	El indicador «Error» está encendido en el cable de arrancador inteligente.	Tensión de la batería interna < 11.0V.	Recargar el aparato
3	Indicador «Error» parpadea en rojo + señal sonora.	Inversión de polaridad.	Compruebe que las pinzas estén bien conectadas y desconecte/conecte el cable de arranque inteligente.
		Cortocircuito	Compruebe que las pinzas estén bien conectadas y desconecte/conecte el cable de arranque inteligente.
		Las pinzas se han dejado conectadas a la batería.	Retire las 2 pinzas de los bornes de la batería del vehículo para proteger el aparato.
4	El aparato está un poco caliente cuando se conecta a un pc portátil.	-	Quite la batería del PC portátil o desconecte el NOMAD POWER del pc portátil durante 5 minutos, luego vuelva a conectarlo.

GARANTÍA

La garantía cubre todos los defectos o vicios de fabricación durante 2 años, a partir de la fecha de compra (piezas y mano de obra)

La garantía no cubre:

- Todas las otras averías resultando del transporte
- El desgaste normal de las piezas (cables, pinzas...)
- Los incidentes resultando de un mal uso (error de alimentación, caída, desmontaje)
- Los fallos relacionados con el entorno (polución, oxidación, polvo...)

En caso de fallo, regresen la maquina a su distribuidor, adjuntando:

- Un justificativo de compra con fecha (recibo, factura...)
- Una nota explicativa del fallo

ПРАВИЛА БЕЗОПАСНОСТИ



Данная инструкция описывает функционирование вашего устройства и меры предосторожности в целях обеспечения вашей безопасности. Пожалуйста, прочтите ее перед первым использованием и сохраните, чтобы при необходимости перечитать. Эти указания должны быть прочтены и поняты до начала сварочных работ. Изменения и ремонт, не указанные в этой инструкции, не должны быть предприняты. Производитель не несет ответственности за травмы и материальные повреждения связанные с несоответствующим данной инструкции использованием аппарата. В случае проблемы или сомнений, обратитесь к квалифицированному профессионалу для правильного подключения. Этот аппарат должен быть использован только для перезаряда и/или запуска и/или питания в пределах указанных на заводской табличке и/или в инструкции. Соблюдайте правила безопасности. В случае неадекватного или опасного использования производитель не несет ответственности.

Аппарат предназначен для использования в помещении. Не выставлять под дождь.

Этот аппарат может быть использован детьми старше 8 лет, а также персонами с ограниченными физическими, сенсорными или умственными возможностями, а также не обладающими опытом и знаниями, при условии если за ними надлежащим образом наблюдают или если с ними провели инструктаж по безопасному использованию аппарата и если все возможные риски были предусмотрены. Дети не должны играть с устройством. Чистка и уход не должны производиться детьми без надлежащего присмотра.

Ни в коем случае не используйте это устройство для зарядки батареек или незаряжаемых батарей

Не использовать ни в коем случае для заряда батареек или непerezаряжаемых АКБ.

Не используйте аппарат если сетевой шнур или вилка повреждены (NOMAD POWER 10 зарядное устройство).

Никогда не заряжайте поврежденный или замерзший аккумулятор.

Не покрывайте аппарат.

Не устанавливать аппарат рядом с источником тепла и не подвергать высоким температурам (выше 50°C) в течении длительного периода.

Автоматический режим, а также ограничения при его использовании, описаны далее в этой инструкции.

Риск пожара и взрыва!

Риск пожара и взрыва!

- Во время зарядки АКБ должна быть помещена в хорошо проветриваемом месте.
- Избегайте пламени и искр. Не курить.



- Защитите поверхности батареи от электрического контакта во избежание короткого замыкания.



Риск кислотных брызг!



- Носите защитные очки и перчатки.



- В случае контакта с глазами или кожей, промойте обильно водой и проконсультируйте врача без промедления.

Подключение / отключение :



- Отключите подачу питания перед тем как подключать или отключать соединения к батарее.
- Сначала подключите клемму АКБ, не соединенную с шасси. Второе подсоединение должно быть осуществлено на шасси как можно дальше от АКБ и от трубопроводов топливной системы. Затем, подключите зарядное устройство к сети.
- После запуска отключите стартер устройство от сети, затем отсоедините зажим от шасси и, наконец, зажим от аккумулятора. Действуйте в указанном порядке.



Аппарат класса II (NOMAD POWER 10 зарядное устройство)



Аппарат класса III (NOMAD POWER 10)



Уход:

- Шнур питания не может быть заменен. Если кабель поврежден, аппарат не подлежит утилизации.
- Техническое обслуживание должно производиться только квалифицированным специалистом.
- Внимание! Отключите аппарат от розетки до начала ремонтных работ.
- Ни в коем случае не использовать растворители или другие коррозионные моющие средства.
- Очистить поверхность аппарат с помощью сухой тряпки.



Нормы и правила :

- Аппарат соответствует директивам Евросоюза
- Декларация соответствия есть на нашем сайте.
- Знак соответствия EAC (Евразийское соответствие качества).



Утилизация :

- Этот аппарат подлежит переработке. Не выбрасывать в общий мусоросборник.
- Аккумулятор данного аппарат подлежит переработке. Пожалуйста, следуйте действующим правилам переработки.
- Необходимо извлечь аккумулятор из аппарата прежде чем его отправить в утилизацию.
- Отсоедините аппарат от электропитания перед тем как вынуть аккумулятор.



ПРИНЦИП РАБОТЫ



Световые индикаторы

Нажмите на кнопку ON/OFF для проверки степени заряда внутренней батареи устройства NOMAD POWER.

Световые индикаторы	1 мигающий	1 немигающий	2 немигающих	3 немигающих	4 немигающих
Емкость внутренней батареи устройства	0%	25%	50%	75%	100%

Во время зарядки устройства световые индикаторы мигают один за другим. Количество светящихся индикаторов указывает на емкость внутренней батареи устройства NOMAD POWER. Когда зарядка приостановлена или завершена, все индикаторы горят, не мигая.

Зарядите аккумулятор Nomad Power перед первым применением и после каждого использования.

ЗАРЯД ВНУТРЕННЕЙ БАТАРЕИ

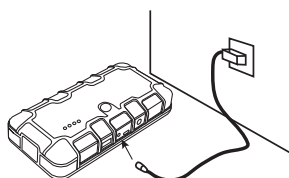

ИЛИ

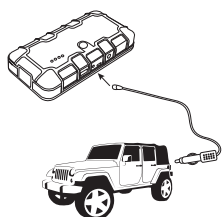

ИЛИ

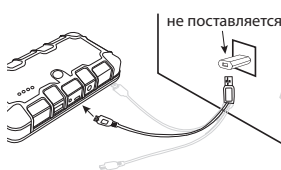

не поставляется

1 - Подключите сетевой переходник к домашней сети.

2 - Подключите другой конец переходника к входному разъему устройства NOMAD POWER, чтобы начать зарядку.

1 - Подключите автомобильный переходник к прикуривателю машины.

2 - Подключите другой конец переходника к входному разъему устройства NOMAD POWER, чтобы начать зарядку.

1 - Подключите кабель USB к зарядному устройству с выходом USB (не поставляется в комплекте).

2 - Подключите кабель к входному разъему устройства NOMAD POWER, чтобы начать зарядку.

ЗАПУСК АВТОМОБИЛЯ

Функция запуска в срочном порядке автомобилей с бензиновым или дизельным двигателем с АКБ 12В. Для запуска двигателя действуйте следующим образом:

Если напряжение аппарата NOMAD POWER ниже напряжения автомобиля, то NOMAD POWER не будет работать.

1

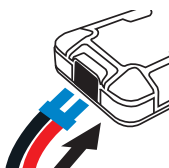

Подключите интеллектуальный кабель запуска к коннектору устройства NOMAD POWER.

2

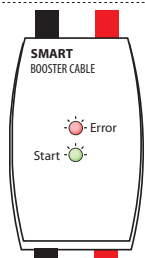

Если индикаторы «Start» и «Error» попеременно мигают зеленым и красным, то устройство готово. Если горит только красный индикатор, то напряжение внутренней батареи устройства NOMAD POWER слишком низкое. В этом случае зарядите ваше устройство.

3  Убедитесь в том, что устройство NOMAD POWER заряжено, проверив количество на нем световых индикаторов (минимум 3 горящих индикатора (см. стр. 20)).

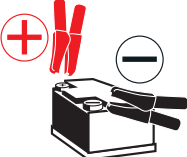
4  1 - Подсоедините красный зажим к (+) АКБ.
2 - Подсоедините черный зажим к (-) АКБ.

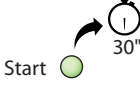
5  Если индикатор «Start» загорается зеленым и индикатор «Error» гаснет, то все ок. Зеленый индикатор горит в течение 30 секунд. Значит у пользователя 30 секунд на запуск двигателя.
(Если за это время не произведено никаких действий, то интеллектуальный кабель запуска автоматически отключается и индикаторы «Start» и «Error» снова начинают поочередно мигать.) Отсоедините и снова подсоедините кабель запуска к коннектору устройства (см. этап 1).



 Error

Если горит только индикатор «Error», запуск двигателя невозможен (см. стр. 22 для более подробной информации).

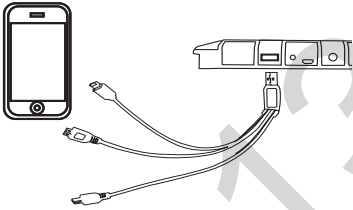

7  Заведите автомобиль: индикатор «Error» мигает красным светом и включается звуковой сигнал.

8  Немедленно отсоедините оба зажима от клемм АКБ автомобиля, а также интеллектуальный кабель запуска от коннектора.

ЗАРЯДКА МОБИЛЬНЫХ ТЕЛЕФОНОВ

 1 - Подсоедините кабель к разъему USB 5B 2A  устройства NOMAD POWER.
2 - Выберите подходящий для вашего телефона или планшета переходник и подключите его. NOMAD POWER автоматически начинает зарядку.

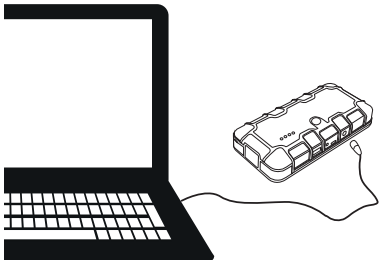
ЭЛЕКТРОПИТАНИЕ

 1 - Подсоедините вспомогательный кабель к разъему компьютера 19В 3,5А  устройства NOMAD POWER.
2 - Выберите подходящий для вашего компьютера переходник и подключите его к вспомогательному кабелю.
3 - Подключите вспомогательный кабель с насадкой к гнезду питания компьютера.

ФУНКЦИЯ ФОНАРИКА

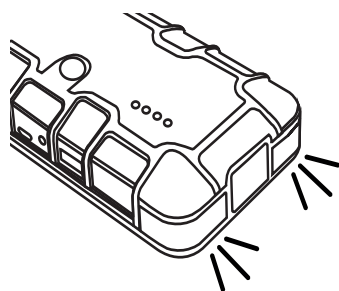

Нажмите в течение 3 секунд на кнопку ON/OFF чтобы зажечь светодиоды.

Коротким нажатием на кнопку меняются режимы подсветки (4 возможных режима: стандартный, стробоскопическое освещение, SOS и Off).

ЗАЩИТЫ

Это устройство защищено против перегрузок, сильной разрядки, коротких замыканий и инверсии полярности.

НЕИСПРАВНОСТИ, ИХ ПРИЧИНЫ И УСТРАНЕНИЕ

	НЕИСПРАВНОСТИ	ПРИЧИНЫ	УСТРАНЕНИЕ
1	Нет реакции при нажатии на кнопку ON/OFF.	NOMAD POWER разряжен.	Зарядите устройство (см. стр. 20).
2	Индикатор «Error» горит на интеллектуальном кабеле запуска.	Напряжение внутренней батареи < 11.0В.	Зарядите устройство
3	Индикатор «Error» мигает красным + звуковой сигнал	Инверсия полярности	Проверьте, что зажимы правильно подсоединены и отсоедините/снова подсоедините интеллектуальный кабель запуска.
		Короткое замыкание	Проверьте, что зажимы правильно подсоединены и отсоедините/снова подсоедините интеллектуальный кабель запуска.
		Зажимы не отсоединили от АКБ.	Отсоедините оба зажима от клемм АКБ автомобиля, чтобы защитить устройство.
4	Устройство слегка нагревается, когда оно подключено к ноутбуку.	-	Отсоедините батарею от ноутбука или отключите NOMAD POWER от него на 5 минут, затем подключите снова.

ГАРАНТИЯ

Гарантия распространяется на любой заводской дефект или брак в течение 2х лет с даты покупки изделия (запчасти и рабочая сила).

Гарантия не распространяется на:

- Любые поломки, вызванные транспортировкой.
- Нормальный износ деталей (Например : кабели, зажимы и т.д.).
- Случаи неправильного использования (ошибка питания, падение, разборка).
- Случаи выхода из строя из-за окружающей среды (загрязнение воздуха, коррозия, пыль).

При выходе из строя, обратитесь в пункт покупки аппарата с предъявлением следующих документов:

- документ, подтверждающий покупку (с датой): кассовый чек, инвойс....
- описание поломки.

ISTRUZIONI DI SICUREZZA



Questo manuale descrive il funzionamento del carica-batterie e le precauzioni da seguire per vostra sicurezza. Leggere attentamente prima dell'uso e conservare con cura per poter consultarlo successivamente. Queste istruzioni devono essere lette e comprese prima dell'uso. Ogni modifica o manutenzione non indicata nel manuale non deve essere effettuata. Ogni danno corporale o materiale dovuto ad un uso non conforme alle istruzioni presenti in questo manuale non potrà essere considerata a carico del fabbricante. In caso di problema o d'incertezza, si prega di consultare una persona qualificata per manipolare correttamente il dispositivo. Questo dispositivo deve essere usato soltanto per fare la ricarica e/o riavvio e/o alimentazione entro i limiti indicati sul dispositivo e su questo manuale. Bisogna rispettare le istruzioni relative alla sicurezza. In caso di uso inadeguato o pericoloso, il fabbricante non potrà essere ritenuto responsabile.

Dispositivo da usare all'interno. Non deve essere esposto alla pioggia.

Questo dispositivo può essere usato da bambini di età superiore a 8 anni, da persone con capacità fisiche, sensoriali o mentali ridotte e da persone senza esperienza o conoscenze, se esse sono correttamente sorvegliate o se le istruzioni relative all'uso del dispositivo in sicurezza gli sono state trasmesse e che i rischi intrapresi sono stati presi in considerazione. I bambini non devono giocare con il dispositivo. Le pulizie e la manutenzione fatti dall'utente non devono essere effettuati da bambini non sorvegliati.

Non usare in nessun caso per caricare pile o batterie non ricaricabili.

Usare esclusivamente il caricabatterie fornito con il dispositivo per ricaricare la batteria,

Non usare il dispositivo se il cavo di alimentazione o la presa sono danneggiati (Caricabatterie NOMAD POWER 10).

Non caricare mai una batteria ghiacciata o danneggiata.

Non coprire il dispositivo.

Non spostare il dispositivo in prossimità di fonti di calore e temperature spesso elevate (superiori a 50°C).

Il modo di funzionamento automatico così come le restrizioni applicabili all'uso sono spiegate in seguito su questo manuale.



Ontploffings- en brandgevaarlijk!

Een opladende accu kan explosief gas uitstoten.



- Plaats de accu tijdens het opladen in een goed geventileerde ruimte.



- Vermijd vuur en vonken. Niet roken.
- Scherm de elektrische delen van de accu af om kortsluiting te voorkomen.



Let op : zuur-projectie gevaar.



- Draag altijd een veiligheidsbril en veiligheidshandschoenen.
- In geval van oog- of huidcontact, meteen met veel water afspoelen en onmiddellijk een arts raadplegen.

Connessione / Sconnessione:

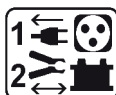

- Scollegare l'alimentazione prima di collegare o scollegare le connessioni della batteria.
- Il terminale della batteria non collegato al telaio deve essere collegato per primo. L'altra connessione deve essere effettuata sul telaio, lontano dalla batteria e dal serbatoio del carburante. Il caricatore del carica batterie deve essere collegato alla rete elettrica.
- Dopo l'operazione di avvio, scollegare il booster dalla presa poi togliere la connessione dal telaio e in seguito la connessione della batteria, nell'ordine indicato.



Dispositivo di classe II (Caricabatterie NOMAD POWER 10).



Dispositivo di classe III (NOMAD POWER 10).



Manutenzione:

- Il cavo di alimentazione non può essere sostituito. Se il cavo è danneggiato, si consiglia di scartare l'apparecchio.
- La manutenzione deve essere effettuata da una persona qualificata
- Attenzione! Scollegare sempre la scheda dalla presa elettrica prima di effettuare ogni manipolazione sul dispositivo.
- Non usare in nessun caso solventi o altri prodotti pulenti aggressivi.
- Pulire le superfici del dispositivo con uno straccio secco.



Regolamentazione:

- Dispositivo in conformità con le direttive europee
- La dichiarazione di conformità è disponibile sul nostro sito internet.
- Marca di conformità EAC (Comunità Economica Eurasiatica)



Scarto :

- Questo materiale è soggetto alla raccolta differenziata. Non deve essere smaltito con i rifiuti domestici.
- L'accumulatore elettrico presente sul dispositivo è riciclabile. Si prega di procedere in conformità con le prescrizioni di riciclaggio in vigore.
- La batteria deve essere ritirata dal dispositivo prima che quest'ultimo sia scartato.
- Il dispositivo deve essere imperativamente scollegato dalla rete elettrica prima di ritirare la batteria.



FUNZIONAMENTO



Spie luminose

Premere il tasto ON/OFF per verificare il livello della batteria del NOMAD POWER.

Spie	1 spia lampeggiante	1 fissa	2 fisse	3 fisse	4 fisse
Capacità della batteria interna del dispositivo	0%	25%	50%	75%	100%

Le spie lampeggiano una ad una quando il dispositivo è messo in carica. Il numero di spie luminose indica la capacità della batteria interna del NOMAD POWER. Tutte le spie sono fisse quando la carica è sospesa o terminata.

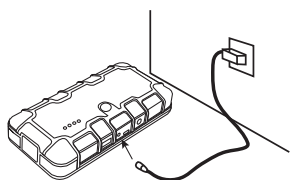
⚠ RICARICARE LA BATTERIA DEL NOMAD POWER prima di effettuare il primo uso, e ricaricarlo ogni volta dopo averlo utilizzato.

CARICA DELLA BATTERIA INTERNA

1 - Collegare la spina alla presa elettrica.

2 - Collegare l'altra estremità del cavo alla porta d'entrata del NOMAD POWER per dare inizio alla carica.

OPPURE

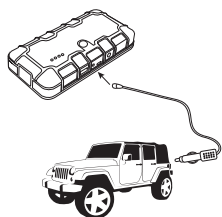

1 - Collegare l'adattatore macchina sulla presa accendisigari del veicolo.

2 - Collegare l'altra estremità del cavo alla porta d'entrata del NOMAD POWER per dare inizio alla carica.

OPPURE

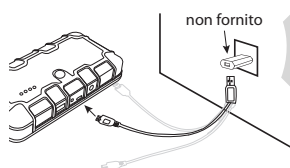

1 - Collegare la presa USB a un caricatore avendo un'uscita USB (non fornito).

2 - Collegare il cavo alla porta d'entrata del NOMAD POWER per cominciare la carica.

AVVIAMENTO DEL VEICOLO





Funzione di avviamento per veicoli benzina o diesel con batteria 12V.

Per avviare un veicolo, procedere come segue:

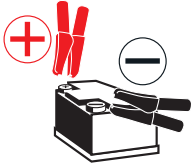

⚠ Se la tensione del NOMAD POWER è inferiore alla tensione del veicolo, il NOMAD POWER non funzionerà.

1 Collegare il cavo di avviamento intelligente al connettore del NOMAD POWER.

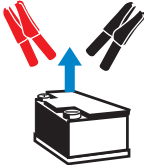

2 Se le spie «Start» e «Error» lampeggiano alternativamente verde e rosso, il dispositivo è pronto all'uso. Se la spia rossa è accesa da sola, la tensione della batteria interna del NOMAD POWER è troppo debole. In questo caso, ricaricare il dispositivo.

- 3**  Assicurarsi che il NOMAD POWER sia carico verificando il numero di spie luminose sul dispositivo (minimo 3 spie accese (vedere p. 24)).
- 4**  1- Collegare il morsetto rosso al (+) della batteria.
2- Collegare il morsetto nero al (-) della batteria.
- 5**  Se la spia «Start» diventa verde, e la spia «Error» si spegne, tutto è ok. La spia verde rimane accesa durante 30 secondi, l'utente ha 30 secondi per avviare il veicolo.
(Se nessuna azione viene effettuata durante questo lasso di tempo, il cavo di avviamento intelligente si disattiva automaticamente e le spie «Start» e «Error» ricominciano a lampeggiare alternativamente. Scollegare e ricollegare il cavo di avviamento al connettore del dispositivo (vedere tappa 1).
-  Error Se la spia «Error» è accesa da sola, l'avviamento del veicolo è impossibile (vedere p. 26 per più informazioni).
- 7**  Avviare il veicolo: la spia «Error» lampeggia e un'allarme scatta.
- 8**  Ritirare immediatamente i 2 morsetti dai terminali della batteria del veicolo, e scollegare anche il cavo di avviamento intelligente dal suo connettore.

CARICA DI TELEFONI CELLULARI

-   1 - Collegare il cavo alla porta USB 5V 2A  del NOMAD POWER.
- 2 - Selezionare l'adattatore appropriato per vostro telefono o tablet e collegarlo. Il NOMAD POWER comincia la carica automaticamente.

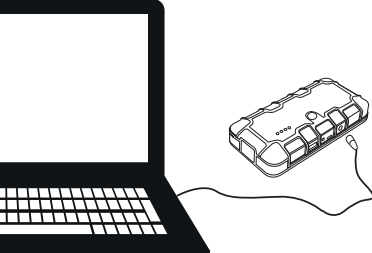
ALIMENTAZIONE ELETTRICA

-  1 - Collegare il cavo ausiliare alla porta PC  19V 3,5A del NOMAD POWER.
- 2 - Selezionare l'adattatore appropriato per il computer e collegarlo sul cavo ausiliare.
- 3 - Collegare il cavo ausiliare al puntale sulla presa di alimentazione del computer.

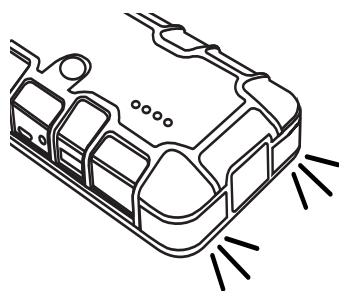
FUNZIONE TORCIA

Premere durante 3 secondi il tasto ON/OFF per accendere i LED.

Premere brevemente sul tasto per cambiare i modi di illuminazione (4 modi disponibili: normale, luce stroboscopica, SOS e Off).

PROTEZIONI

Questo dispositivo protetto da sovraccarica, scarica profonda, corto-circuito e inversioni di polarità.

ANOMALIE, CAUSE, RIMEDI

	ANOMALIE	CAUSE	RIMEDI
1	Nessuna risposta quando si preme il tasto ON/OFF	Il NOMAD POWER è scaritp.	Ricaricare il dispositivo (vedere p.24).
2	Spia «Error» accesa sul cavo di avviamento intelligente.	Tensione della batteria interna < 11.0V.	Ricaricare il dispositivo
3	Spia «Error» lampeggia rossa + segnale sonoro.	Inversione di polarità	Verificare che i morsetti siano collegati e scollegare poi ricollegare il cavo di avviamento intelligente.
		Corto-circuito	Verificare che i morsetti siano collegati e scollegare poi ricollegare il cavo di avviamento intelligente.
		I morsetti sono rimasti collegati sulla batteria.	Ritirare i 2 morsetti dai terminali della batteria del veicolo per proteggere il dispositivo.
4	Il dispositivo è un leggermente caldo quando collegato ad un computerportatile.	-	Togliere la batteria del comput oppure scollegare il NOMAD POWER dal computer durante 5 minuti, poi ricollegarlo.

GARANZIA

La garanzia copre qualsiasi difetto di fabbricazione per 2 anni, a partire dalla data d'acquisto (pezzi e mano d'opera).

La garanzia non copre:

- Danni dovuti al trasporto.
- La normale usura dei pezzi (Es. : cavi, morsetti, ecc.).
- Gli incidenti causati da uso improprio (errore di alimentazione, cadute, smontaggio).
- I guasti legati all'ambiente (inquinamento, ruggine, polvere).

In caso di guasto, rinviare il dispositivo al distributore, allegando:

- la prova d'acquisto con data (scontrino, fattura...)
- una nota esplicativa del guasto.

BELANGRIJKE VEILIGHEIDSIINSTRUCTIES



In deze gebruiksaanwijzing vindt u de aanwijzingen over het functioneren van uw toestel en de veiligheidsvoorzorgsmaatregelen. Leest u dit document aandachtig door voor u het apparaat in gebruik neemt. Bewaar dit document als naslagwerk. Deze instructies moeten eerst goed gelezen en begrepen worden alvorens het apparaat te gebruiken. Voer geen enkele verandering en/of onderhoud uit die niet beschreven staat in deze handleiding. Ieder lichamelijk letsel of materiële schade veroorzaakt door het onjuist opvolgen van de instructies in deze handleiding kan niet op de fabrikant verhaald worden. Raadpleeg in geval van problemen of vragen een gekwalificeerde onderhoudsmonteur. Dit apparaat kan uitsluitend gebruikt worden als oplader of als stroomvoorziening, volgens de instructies vermeld op het apparaat en in de handleiding. Volg altijd nauwkeurig de veiligheidsinstructies op. Bij oneigenlijk of gevaarlijk gebruik kan de fabrikant van dit product niet aansprakelijk gesteld worden.

Dit apparaat is bestemd voor gebruik binnen. Niet blootstellen aan regen.

Dit apparaat kan allen gebruikt worden door kinderen vanaf 8 jaar en door personen met lagere lichamelijke, zintuiglijke of mentale vaardigheden of gebrek aan ervaring of kennis als deze goed begeleid worden of als in de handleiding aangegeven staat dat het toestel veilig en zonder risico gebruikt kan worden. Kinderen mogen niet met het apparaat spelen. Schoonmaak en onderhoud mogen niet gedaan worden door kinderen zonder toezicht.

Niet geschikt voor het opladen van niet-oplaadbare batterijen of accu's.

Gebruik uitsluitend de lader die is meegeleverd met het apparaat voor het opladen van de accu's.

Gebruik het apparaat niet als de stroomkabel of de stekker defect zijn (NOMAD POWER 10 oplader).

Probeer nooit een bevroren of een defecte accu op te laden.

Het apparaat niet bedekken.

Het apparaat niet dichtbij een warmtebron plaatsen en niet blootstellen aan blijvend hoge temperatuur (hoger dan 50°C).

De automatische modus en de gebruiksbependingen van het apparaat worden in deze handleiding beschreven.

Ontploffings- en brandgevaarlijk!

Een opladende accu kan explosief gas uitstoten.

- Plaats de accu tijdens het opladen in een goed geventileerde ruimte.
- Vermijd vuur en vonken. Niet roken.
- Scherm de elektrische delen van de accu af om kortsluiting te voorkomen.





Rischio di proiezioni acide!



- Portare occhiali e guanti di protezione.



- In caso di contatto con gli occhi o con la pelle, sciacquare abbondantemente e consultare un medico immediatamente.

Aansluiten / Afsluiten :



- Sluit de stroomvoorziening af, alvorens de accu aan te sluiten of los te koppelen.
- De aansluitklem van de accu die niet is aangesloten op een chassis moet als eerst aangekoppeld worden. De andere verbinding moet plaats vinden op de chassis, ver van de accu en van de brandstofkanalisering. De accu oplader moet vervolgens op het net aangesloten worden.
- Koppel na het starten eerst de booster van de netspanning los. Koppel daarna de connectie van de chassis los, en pas daarna de connectie met de accu.



Klasse 2 toestel (NOMAD POWER 10 oplader).



Klasse 3 toestel (NOMAD POWER 10).



Onderhoud :

- De voedingskabel kan niet vervangen worden. Als de kabel beschadigd is, moet het apparaat naar de afvalverwerking worden gebracht..
- Het onderhoud dient uitsluitend door een gekwalificeerde onderhoudsmonteur te gedaan te worden.
- Waarschuwing ! Altijd de stekker uit het stopcontact halen alvorens eventuele onderhoudswerkzaamheden te verrichten.
- Nooit oplosmiddelen of andere agressieve schoonmaakmiddelen gebruiken.
- De oppervlaktes van het apparaat reinigen met een droge doek.



Regelgeving :



- Het apparaat is in overeenstemming met met de Europese richtlijnen.
- De conformiteitsverklaring is te vinden op onze internetsite.



- EAC (Euraziatische Economische Gemeenschap) merk



Afvalverwerking :

- Afzonderlijke inzameling vereist. Niet met het huishoudelijke afval wegwerpen.
- De accumulator in dit apparaat is recyclebaar. Volg a.u.b. de geldige afvalverwerkingsrichtlijnen op.
- De accu moet uit het apparaat verwijderd worden voordat het apparaat naar de afvalverwerking wordt gebracht.
- Het apparaat moet uitgeschakeld worden voordat de accu verwijderd wordt.



WERKING



Lampjes

Druk op de ON/OFF  knop om het niveau van de interne accu van de NOMAD POWER te controleren.

Lampjes	1 knipperlampje	1 onafgebroken brandend lampje	2 onafgebroken brandende lampjes	3 onafgebroken brandende lampjes	4 onafgebroken brandende lampjes
Vermogen van de interne accu van het apparaat	0%	25%	50%	75%	100%

De lampjes knipperen één voor één wanneer uw apparaat oplaadt. Het aantal brandende lampjes geeft de capaciteit van de interne accu van de NOMAD POWER aan. Wanneer alle lampjes branden zonder te knipperen is het apparaat opgeladen, of is het laadproces onderbroken.

 **LAAD DE ACCU VAN DE NOMAD POWER OP voor het eerste gebruik, en na ieder volgend gebruik.**

LADEN VAN DE INTERNE ACCU

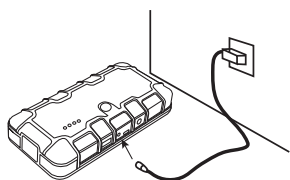

- 1 - Sluit de adapter aan de netspanning aan.
- 2 - Sluit het andere einde van de adapter aan op de ingang  van de NOMAD POWER om de laadprocedure op te starten.

OF

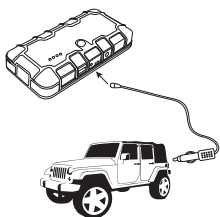

- 1 - Sluit de adapter van de auto aan op de aansluiting van de sigarettenaansteker.
- 2 - Sluit het andere einde van de adapter aan op de ingang  van de NOMAD POWER om de laadprocedure op te starten.

OF

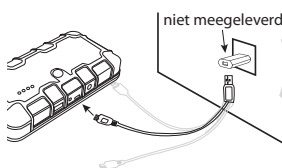

- 1 - Sluit de USB kabel aan op een oplader met een USB uitgang (niet meegeleverd).
- 2 - Sluit de kabel aan op de ingang  van de NOMAD POWER voor het opstarten van de oplaadprocedure.

OPSTARTEN VAN HET VOERTUIG

Noodstart functie voor benzine of dieselauto's met een 12V accu. Om een voertuig op te starten, gaat u als volgt te werk :

 **Als de spanning van de NOMAD POWER lager is dan de spanning van het voertuig, zal de NOMAD POWER niet werken.**

- 1  Sluit de smart startkabel aan op de connector van de NOMAD POWER.

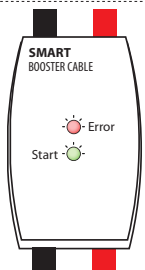
- 2  Als de lampjes «Start» en «Error» afwisselend rood en groen knipperen is het apparaat gereed. Als alleen het rode lampje brandt is de spanning van de interne accu van de NOMAD POWER te zwak. Laad in dat geval uw apparaat op.

3



Verzekert u zich ervan dat de NOMAD POWER opgeladen is : er moeten dan minimaal 3 lampjes branden (zie pagina 28).

4

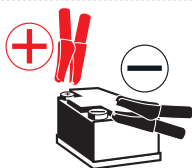

1 - Sluit de rode klem aan op de (+) van uw accu.
2 - Sluit de zwarte klem aan op de (-) van uw accu.

5



Als het «Start» lampje groen wordt, en het «Error» lampje uitgaat, is alles in orde. Het groene lampje blijft 30 seconden branden, de gebruiker heeft dan 30 seconden de tijd om het voertuig op te starten.

(Als er geen actie ondernomen wordt binnen die tijd, schakelt de smart kabel automatisch uit en zullen de lampjes «Start» en «Error» om de beurt gaan knipperen. Koppel de startkabel eerst af en dan weer aan aan de aansluiting van het apparaat (zie etappe 1).



Als enkel het «Error» lampje brandt, kan het voertuig niet opgestart worden (zie pagina 30 voor meer informatie).

7



Opstarten van het voertuig : het «Error» lampje knippert rood en er klinkt een geluidssignaal.

8

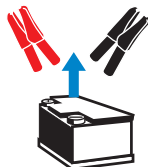

Koppel onmiddellijk de 2 klemmen van de accu van het voertuig af, en koppel ook de smart kabel van de connector af.

OPLADEN VAN MOBIELE TELEFOONS

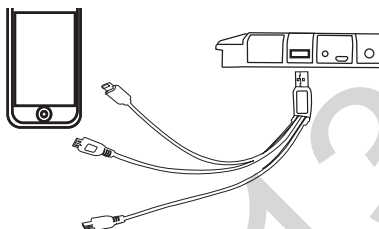

1 - Sluit uw kabel aan op de USB ingang 5V 2A van uw NOMAD POWER.

2 - Kies de juiste adapter voor uw mobiele telefoon of tablet en sluit hem aan. De NOMAD POWER start automatisch het opladen.

ELEKTRISCHE VOEDING

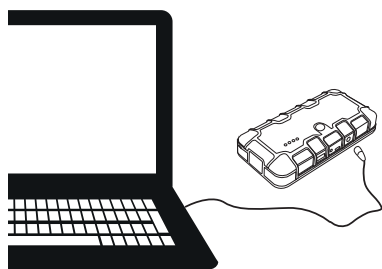

1 - Sluit de extra kabel aan op de PC ingang 19V 3,5A van de NOMAD POWER.

2 - Kies de op uw tablet passende stekker en sluit die aan op de extra kabel.

3 - Sluit de extra kabel met de stekker aan op de ingang van uw computer.

ZAKLAMP FUNCTIE

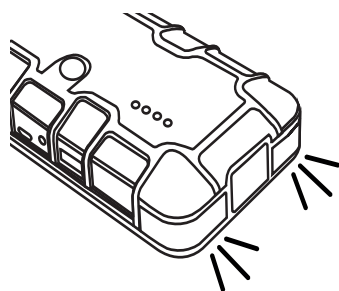

Druk 3 seconden op de ON/OFF knop om de ledlampen aan te schakelen. Druk kort op de knop om de juiste stand te kiezen (4 verschillende standen : normaal, stroboscoop licht, SOS en Off).

BEVEILIGING

Dit apparaat is beveiligd tegen overbelasting, te diepe ontlading, kortsluiting en polariteitswisseling.

AFWIJKINGEN, OORZAKEN, OPLOSSINGEN

	AFWIJKINGEN	OORZAKEN	OPLOSSINGEN
1	Geen reactie als er op de ON/OFF knop gedrukt wordt.	De NOMAD POWER is leeg.	Het apparaat opladen (zie pagina 29).
2	Het «Error» lampje brandt op de smart startkabel.	Interne accu spanning < 11.0V.	Het apparaat opladen
3	Het «Error» lampje knippert rood + geluidssignaal.	Polariteitsomwisseling	Controleer of de klemmen goed aangesloten zijn en koppel de smart startkabel eerst af, en dan weer aan.
		Kortsluiting	Controleer of de klemmen goed aangesloten zijn en koppel de smart startkabel eerst af, en dan weer aan.
		De klemmen zijn niet van de accu afgehaald.	Koppel de 2 klemmen van de accu van het voertuig af om het apparaat te beschermen.
4	Het apparaat wordt een beetje warm wanneer het aan een draagbare pc gekoppeld is.	-	Verwijder de batterij van de pc of koppel de NOMAD POWER 5 minuten van de pc af, en sluit deze daarna weer aan.

GARANTIE

De garantie dekt alle gebreken en fabricagefouten gedurende twee jaar vanaf de aankoopdatum (onderdelen en arbeidsloon).

De garantie dekt niet :

- Alle overige schade als gevolg van vervoer.
- De gebruikelijke slijtage van onderdelen (Bijvoorbeeld : kabels, klemmen, enz.).
- Incidenten als gevolg van verkeerd gebruik (verkeerde elektrische voeding, vallen, ontmanteling).
- Gebreken ten gevolge van de gebruiksomgeving (vervuiling, roest, stof).

In geval van storing moet het apparaat teruggestuurd worden naar uw distributeur, samen met:

- Een gedateerd aankoopbewijs (betaalbewijs, factuur ...).
- Een beschrijving van de storing.

CARACTÉRISTIQUES TECHNIQUES / TECHNICAL FEATURES / TECHNISCHE DATEN / CARACTERÍSTICAS TÉCNICAS / ТЕХНИЧЕСКИЕ ХАРАКТЕРИСТИКИ / CARATTERISTICHE TECNICHE / TECHNISCHE EIGENSCHAPPEN

Dimensions / Dimensions / Maße / Dimensiones / Размеры / Dimensioni / Afmetingen	170 x 82 x 32mm
Poids / Weight / Gewicht / Peso / Bec / Peso / Gewicht	408 g
Capacité nominale de charge / Internal battery capacity / Kapazität der internen Batterie / Capacidad de la batería interna / Емкость внутренней батареи / Емкость внутренней батареи / Capacità della vatteria interna / Nominale laad capaciteit	4 Ah - 44.4 Wh
Courant de démarrage instantané max (≤ 5s) / Maximum instant starting current (≤ 5s) / Maximaler Starthilfestrom (≤ 5s) / Corriente de arranque instantáneo máxima (≤ 5s) / Максимальный мгновенный ток запуска (≤ 5 сек) / Corrente di avviamento istantanea massima (≤ 5s) / Maximale opstartstroom (≤ 5s)	400A ± 10%
Courant de démarrage 1V/C / Starting current 1V/C / Startstroom 1V/C / Corriente de arranque 1V/C / Ток запуска 1V/C / Corrente di avviamento 1V/C / Opstartstroom 1V/C	200A
Température de fonctionnement / Operating temperature / Betriebstemperatur / Temperatura de funcionamiento / Рабочая температура / Temperatura di funzionamento / Werktemperatuur	-20°C / + 60°C

PICTOGRAMMES / SYMBOLS / ZEICHENERKLÄRUNG / ICONOS / СИМВОЛЫ / PICTOGRAMMI / PICTOGRAMMEN

	<ul style="list-style-type: none"> - Appareil(s) conforme(s) aux directives européennes. - Device(s) compliant with European directives. - Die Geräte entsprechen die europäischen Richtlinien. - Aparato (s) conforme (s) a las directivas europeas. - Аппарат(ы) соответствует(ют) европейским директивам. - Dispositivo/i in conformità con le direttive europee, - Het apparaat is in overeenstemming met met de Europese richtlijnen.
	<ul style="list-style-type: none"> - Appareil conforme aux limites d'interférences électromagnétiques approuvées par la « Federal Communications Commission ». - Device complies with: electromagnetic interference limits approved by the «Federal Communications Commission». - Dieses Gerät stimmt mit den elektromagnetische Störungsgrenzen bei der «federal Communications Commission». - Aparato conforme a los límites de interferencias electromagnéticas aprobados por la Federal Communications Commission. - Аппарат соответствует пределам электромагнитных помех, одобренным Федеральной комиссией по Связи « Federal Communications Commission ». - Dispositivo in conformità con i limiti di interferenza elettromagnetica approvati dalla «Federal Communications Commission». - Het apparaat voldoet aan de richtlijnen voor beperkingen van electromagnetische storingen, zoals opgesteld door de «Federal Communications Commission».
	<ul style="list-style-type: none"> - Appareil conforme à la directive RoHS. - Device complies with RoHS directive. - Dieses Gerät stimmt mit der RoHS Richtlinie. - Aparato conforme a las directiva RoHS. - Аппарат соответствует директиве RoHS. - Dispositivo in conformità con la direttiva RoHS. - Het apparaat is in overeenstemming met de RoHS richtlijn.
 	<ul style="list-style-type: none"> - Produit faisant l'objet d'une collecte sélective - Ne pas jeter dans une poubelle domestique. - This product should be disposed of at an appropriate recycling facility. Do not dispose of in domestic waste. - Für die Entsorgung Ihres Gerätes gelten besondere Bestimmungen (Sondermüll). Es darf nicht mit dem Hausmüll entsorgt werden. - Este producto es objeto de una recogida selectiva. No se debe tirar a la basura doméstica. - Это устройство подлежит утилизации - Не выбрасывайте его в домашний мусоропровод. - Prodotto soggetto alla raccolta differenziata - non buttare nei rifiuti domestici. - Afzonderlijke inzameling vereist. Niet bij het huishoudelijk afval gooien.

130.com.ua



GYS SAS
1, rue de la Croix des Landes
CS 54159
53941 SAINT-BERTHEVIN Cedex
France