



PHONES

0 (800) 800 130
(050) 462 0 130
(063) 462 0 130
(067) 462 0 130

130
COM.UA

Internet store of
autogoods



SKYPE

km-130

CAR RECEIVERS — Receivers • Media receivers and stations • Native receivers • CD/DVD changers • FM-modulators/USB adapters • Flash memory • Facia plates and adapters • Antennas • Accessories |
CAR AUDIO — Car audio speakers • Amplifiers • Subwoofers • Processors • Crossovers • Headphones • Accessories | TRIP COMPUTERS — Universal computers • Model computers • Accessories |
GPS NAVIGATORS — Portable GPS • Built-in GPS • GPS modules • GPS trackers • Antennas for GPS navigators • Accessories | VIDEO — DVR • TV sets and monitors • Car TV tuners • Cameras • Videomodules
• Transcoders • Car TV antennas • Accessories | SECURITY SYSTEMS — Car alarms • Bike alarms • Mechanical blockers • Immobilizers • Sensors • Accessories | OPTIC AND LIGHT — Xenon • Bixenon • Lamps
• LED • Stroboscopes • Optic and Headlights • Washers • Light, rain sensors • Accessories | PARKTRONICS AND MIRRORS — Rear parktronic • Front parktronic • Combined parktronic • Rear-view mirrors
• Accessories | HEATING AND COOLING — Seat heaters • Mirrors heaters • Screen-wipers heaters • Engine heaters • Auto-refrigerators • Air conditioning units • Accessories | TUNING — Vibro-isolation
• Noise-isolation • Tint films • Accessories | ACCESSORIES — Radar-detectors • Handsfree, Bluetooth • Windowlifters • Compressors • Beeps, loudspeakers • Measuring instruments • Cleaners • Car seats
• Miscellaneous | MOUNTING — Installation kits • Upholstery • Grilles • Tubes • Cable and wire • Tools • Miscellaneous | POWER — Batteries • Converters • Start-charging equipment • Capacitors
• Accessories | MARINE AUDIO AND ELECTRONICS — Marine receivers • Marine audio speakers • Marine subwoofers • Marine amplifiers • Accessories | CAR CARE PRODUCTS — Additives • Washer fluid •
Care accessories • Car polish • Flavors • Adhesives and sealants | LIQUID AND OIL — Motor oil • Transmission oil • Brake fluid • Antifreeze • Technical lubricant



In store "130" you can find and buy almost all necessary goods for your auto in Kyiv and other cities, delivery by ground and postal services. Our experienced consultants will provide you with exhaustive information and help you to chose the very particular thing. We are waiting for you at the address

<https://130.com.ua>

↔ DOMETIC

ENERGY & LIGHTING

COOLPOWER



MPS35

EN	Mains rectifier Installation and Operating Manual 4	FI	Verkkotasasuuntaaja Asennus- ja käyttöohje 91
DE	Netzgleichrichter Montage- und Bedienungsanleitung 13	RU	Выпрямитель сетевого напряжения Инструкция по монтажу и эксплуатации . 99
FR	Redresseur Instructions de montage et de service 22	PL	Prostownik sieciowy Instrukcja montażu i obsługi. 108
ES	Rectificador de corriente Instrucciones de montaje y de uso 31	SK	Sieťový usmerňovač Návod na montáž a uvedenie do prevádzky. 117
PT	Retificador de energia Instruções de montagem e manual de instruções 40	CS	Síťový usměrňovač Návod k montáži a obsluze 126
IT	Raddrizzatore di rete Istruzioni di montaggio e d'uso 49	HU	Hálózati egyenirányító Szerelési és használati útmutató 135
NL	Netgelijkrichter Montagehandleiding en gebruiksaanwijzing 58		
DA	Ensretter Monterings- og betjeningsvejledning . . . 67		
SV	Likriktare Monterings- och bruksanvisning 75		
NO	Nettlikeretterer Monterings- og bruksanvisning 83		

130.com.ua

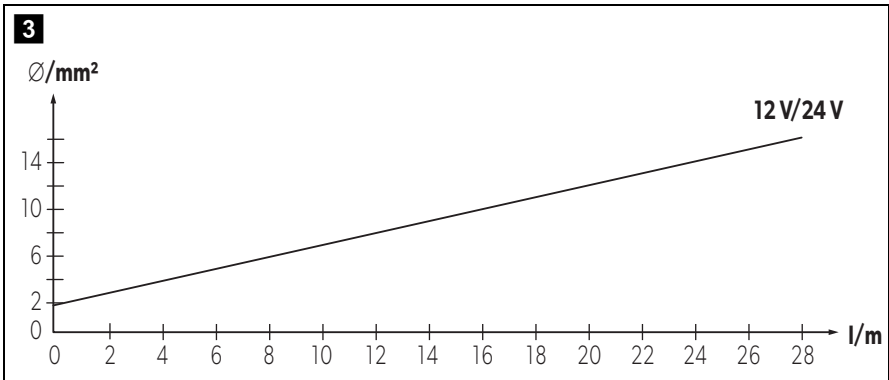
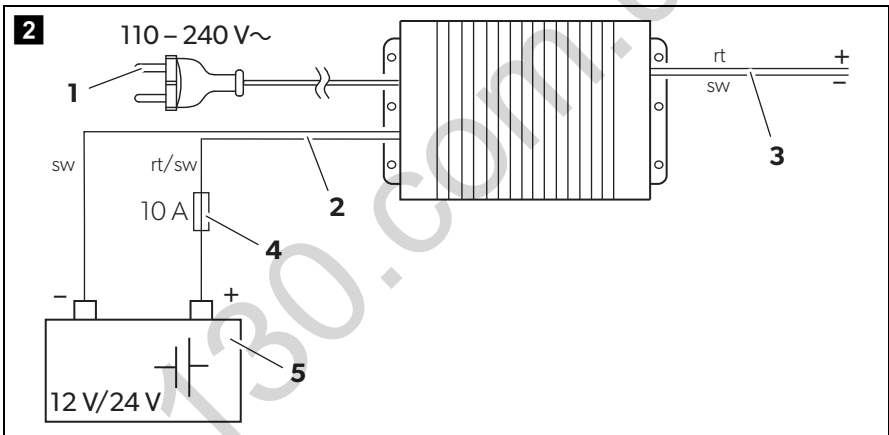
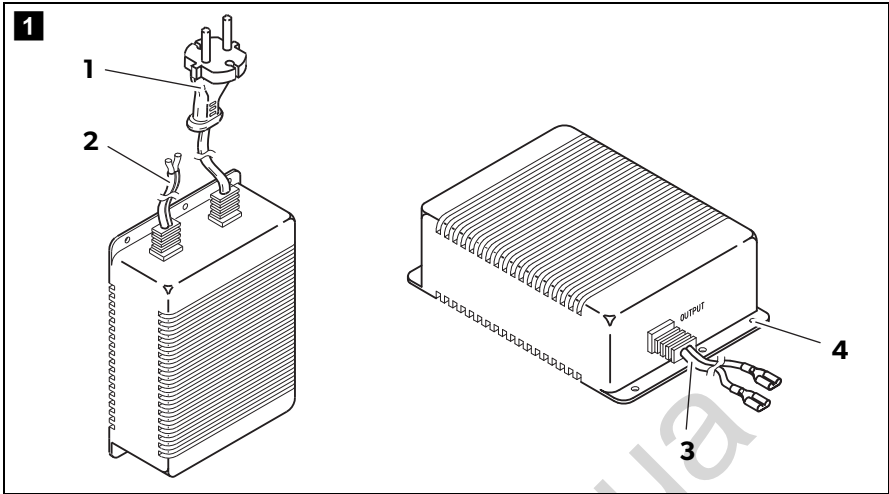

Please read this instruction manual carefully before installation and first use, and store it in a safe place. If you pass on the product to another person, hand over this instruction manual along with it.

Contents

1	Explanation of symbols	5
2	General safety instructions	5
3	Scope of delivery	7
4	Proper use	7
5	Technical description	8
6	Mounting the mains rectifier	8
7	Using the mains rectifier	9
8	Maintaining and cleaning the mains rectifier	10
9	Guarantee	11
10	Disposal	11
11	Technical data	12

1 Explanation of symbols

**WARNING!**

Safety instruction: Failure to observe this instruction can cause fatal or serious injury.

**CAUTION!**

Safety instruction: Failure to observe this instruction can lead to injury.

**NOTICE!**

Failure to observe this instruction can cause material damage and impair the function of the product.

**NOTE**

Supplementary information for operating the product.

2 General safety instructions

The manufacturer accepts no liability for damage in the following cases:

- Faulty assembly or connection
- Damage to the product resulting from mechanical influences and excess voltage
- Alterations to the product without express permission from the manufacturer
- Use for purposes other than those described in the operating manual

2.1 General safety

**CAUTION!**

- Only use the device only as intended.
- Do **not** operate the device in wet or damp environments.
- Maintenance and repair work may only be carried out by qualified personnel who are familiar with the risks involved and the relevant regulations.
- Persons (including children) whose physical, sensory or mental capabilities or lack of experience and knowledge prevents them from using the appliance safely should not use this appliance without initial supervision or instruction by a responsible person.

- **Electronic devices are not toys!**
Keep electrical appliances out of reach of children or infirm persons.
Do not let them use the appliances without supervision.

2.2 Safety when installing the device



CAUTION!

- Ensure that the device is standing firmly!
The device must be set up and fastened in such a way that it cannot tip over or fall down.



NOTICE!

- Do not expose the device to a heat source (such as direct sunlight or heating). Avoid additional heating of the device in this way.
- **For installation on boats:**
If electrical devices are incorrectly installed on boats, corrosion damage might occur. Have the inverter installed by a specialist (marine) electrician.

Electrical cables



CAUTION!

- Lay the cables so that they cannot be tripped over or damaged.



NOTICE!

- If cables have to be fed through metal walls or other walls with sharp edges, use ducts or tubes to prevent damage.
- Do not lay cables which are loose or bent next to electrically conductive material (metal).
- Do not pull on the cables.
- Do **not** lay the 110 – 240 V~ mains cable and the 12/24 V DC cable in the same duct.
- Fasten the cables securely.

2.3 Operating the device safely



CAUTION!

- Note the following basic safety information when using electrical devices to protect against:
 - Electric shock
 - Fire hazards
 - Injury
- Operate the device only if you are certain that the housing and the cables are undamaged.
- If the supply cord is damaged, it must be replaced by the manufacturer, its service agent or similarly qualified persons in order to avoid a hazard.
- Even after the fuse triggers, parts of the IUOU automatic charger remain live.
- Always disconnect the power supply when working on the device.



NOTICE!

- Make sure the air inlets and outlets of the device are not covered.
- Ensure good ventilation.

3 Scope of delivery

- Mains rectifier
- Operating manual

4 Proper use

The MPS35 mains rectifier (ref. no. 9600000445) is for operating coolers and refrigerators with BD 35F compressors at 110 – 240 V~.

5 Technical description

The mains rectifier can operate all coolers and refrigerators with BD 35F compressors at 110 – 240 V~ .

With a 110 – 240 V~ mains connection, the rectifier automatically switches from battery to mains operation.

When disconnected from the 110 – 240 V~ mains supply, the rectifier automatically switches back to battery operation. Mains operation via the rectifier always takes priority over battery operation.

5.1 Control elements

Item in fig. 1 , page 3	Explanation
1	Mains cable
2	Battery input terminals
3	Compressor output terminals
4	Fastening holes

6 Mounting the mains rectifier

If you wish to mount the mains rectifier in a fixed position, please observe the following mounting instructions:



NOTICE!

Fix the mains rectifier in upright position only. In case you have to install the rectifier in a different position put the rectifier in a fire resistant housing to prevent any fire being roused to other objects by hot plastic tripping through the air slots.

- Do **not** mount the device
 - In wet or damp environments
 - In the vicinity of combustible materials
 - In areas where there is a danger of explosions
- Make sure the socket is near the device and is easily accessible.

- The place of installation must be well-ventilated. A ventilation system which is at least equivalent to the air openings in the device must be present for installations in closed housings.
 - The air intake on the underside or the air outlet on the back of the device must remain clear.
 - The installation surface must be level and sufficiently sturdy.
- Fasten the mains rectifier with screws through the fastening holes in the front and the rear of the device (fig. **1** 4, page 3).

7 Using the mains rectifier



WARNING!

Do not reverse the polarity. If the poles are reversed device may over-heat and be damaged.



NOTICE!

Replace defective fuses with new ones of the same rating (15 A slow-blow).



WARNING!

Protect the positive connecting cable to the battery by an external fuse of 10 A (fig. **2** 4, page 3).
Insert the fuse as near as possible to the battery.

- Determine the required cross section of the cable in relation to the cable length according to fig. **3**, page 3.
Key for fig. **3**, page 3

Co-ordinate axis	Meaning	Unit
l	Cable length	m
∅	Cable cross section	mm ²

- Connect the mains rectifier according to the circuit diagram in fig. **2**, page 3.
Key for fig. **2**, page 3:

Item	Explanation
1	Mains cable
2	Battery input terminals
3	Compressor output terminals
4	Fuse (not included in scope of delivery)
5	Battery
rt	red
sw	black

8 Maintaining and cleaning the mains rectifier



WARNING! Danger of electrocution!

Always disconnect the mains plug before you clean and service the device.



NOTICE! Danger of damaging the device!

Never clean the device under running water or in dish water.
Do not use abrasive cleaning agents or hard objects during cleaning as these can damage the device.

- Occasionally clean the device with a damp cloth.

9 Guarantee

The statutory warranty period applies. If the product is defective, please contact the manufacturer's branch in your country (see the back of the instruction manual for the addresses) or your retailer.

For repair and guarantee processing, please include the following documents when you send in the device:

- A copy of the receipt with purchasing date
- A reason for the claim or description of the fault

10 Disposal

- ▶ Place the packaging material in the appropriate recycling waste bins wherever possible.



If you wish to finally dispose of the product, ask your local recycling centre or specialist dealer for details about how to do this in accordance with the applicable disposal regulations.

11 Technical data

	CoolPower MPS 35
Reference number:	9600000445
Rated input voltage:	110 – 240 V~ , 50/60 Hz
Input voltage range:	100 – 250 V~
Input current:	1 A
Rated output voltage:	25 V==
Idle output voltage:	29 V==
Rated output current:	3 A
Peak output current (for 0.3 s):	12 A
Constant output power	110 W
Operating temperature range:	0 °C to +40 °C
Fuse:	15 A slow-blow
Dimensions (W x H x D):	115 x 55 x 160 mm
Weight:	0.7 kg
Certifications:	

Battery operation

Input voltage:	12/24 V==
Output voltage:	12/24 V==
Input/output current:	max. 10 A

Bitte lesen Sie diese Anleitung vor Einbau und Inbetriebnahme sorgfältig durch und bewahren Sie sie auf. Geben Sie sie im Falle einer Weitergabe des Produktes an den Nutzer weiter.

Inhaltsverzeichnis

1	Erklärung der Symbole	14
2	Allgemeine Sicherheitshinweise	14
3	Lieferumfang	16
4	Bestimmungsgemäßer Gebrauch	16
5	Technische Beschreibung	17
6	Netzgleichrichter montieren	17
7	Netzgleichrichter verwenden	18
8	Netzgleichrichter pflegen und reinigen	19
9	Gewährleistung	20
10	Entsorgung	20
11	Technische Daten	21

130.com.ua

1 Erklärung der Symbole



WARNUNG!

Sicherheitshinweis: Nichtbeachtung kann zu Tod oder schwerer Verletzung führen.



VORSICHT!

Sicherheitshinweis: Nichtbeachtung kann zu Verletzungen führen.



ACHTUNG!

Nichtbeachtung kann zu Materialschäden führen und die Funktion des Produktes beeinträchtigen.



HINWEIS

Ergänzende Informationen zur Bedienung des Produktes.

2 Allgemeine Sicherheitshinweise

Der Hersteller übernimmt in folgenden Fällen keine Haftung für Schäden:

- Montage- oder Anschlussfehler
- Beschädigungen am Produkt durch mechanische Einflüsse und Überspannungen
- Veränderungen am Produkt ohne ausdrückliche Genehmigung vom Hersteller
- Verwendung für andere als die in der Anleitung beschriebenen Zwecke

2.1 Allgemeine Sicherheit



VORSICHT!

- Benutzen Sie das Gerät nur zu seinem bestimmungsgemäßen Gebrauch.
- Betreiben Sie das Gerät **nicht** in feuchter oder nasser Umgebung.
- Die Wartung und Reparatur darf nur durch eine Fachkraft geschehen, die mit den damit verbundenen Gefahren und einschlägigen Vorschriften vertraut ist.

- Personen (inklusive Kinder), die aufgrund ihrer physischen, sensorischen oder geistigen Fähigkeiten oder ihrer Unerfahrenheit oder Unkenntnis nicht in der Lage sind, das Gerät sicher zu benutzen, sollten dieses Gerät nicht ohne Aufsicht oder Anweisung durch eine verantwortliche Person nutzen.
- **Elektrogeräte sind kein Kinderspielzeug!**
Kinder können Gefahren, die von elektrischen Geräten ausgehen, nicht richtig einschätzen. Lassen Sie Kinder nicht ohne Aufsicht elektrische Geräte benutzen.

2.2 Sicherheit bei der Installation des Gerätes



VORSICHT!

- Achten Sie auf einen sicheren Stand!
Das Gerät muss so sicher aufgestellt und befestigt werden, dass es nicht umstürzen oder herabfallen kann.



ACHTUNG!

- Setzen Sie das Gerät keiner Wärmequelle (Sonneneinstrahlung, Heizung usw.) aus. Vermeiden Sie so zusätzliche Erwärmung des Gerätes.
- **Bei Installationen auf Booten:**
Bei falscher Installation elektrischer Geräte auf Booten kann es zu Korrosionsschäden am Boot kommen. Lassen Sie die Installation des Wechselrichters von einem fachkundigen (Boots-) Elektriker durchführen.

Elektrische Leitungen



VORSICHT!

- Verlegen Sie die Leitungen so, dass keine Stolpergefahr entsteht und eine Beschädigung des Kabels ausgeschlossen ist.



ACHTUNG!

- Müssen Leitungen durch Blechwände oder andere scharfkantige Wände geführt werden, dann benutzen Sie Leerrohre bzw. Leitungsdurchführungen.
- Verlegen Sie Leitungen nicht lose oder scharf abgeknickt an elektrisch leitenden Materialien (Metall).
- Ziehen Sie nicht an Leitungen.

- Verlegen Sie 110 – 240-V~ -Netzleitung und 12/24-V-Gleichstromleitung nicht zusammen im gleichen Leitungskanal (Leerrohr).
- Befestigen Sie die Leitungen gut.

2.3 Sicherheit beim Betrieb des Gerätes



VORSICHT!

- Beachten Sie folgende grundsätzliche Sicherheitsmaßnahmen beim Gebrauch von elektrischen Geräten zum Schutz vor:
 - elektrischem Schlag
 - Brandgefahr
 - Verletzungen
- Betreiben Sie das Gerät nur, wenn das Gehäuse und die Leitungen unbeschädigt sind.
- Wenn das Netzkabel beschädigt ist, lassen Sie es durch den Hersteller, seinen Dienstleister oder einer ähnlich qualifizierten Person ersetzen, um Gefahren zu vermeiden.
- Unterbrechen Sie bei Arbeiten am Gerät immer die Stromversorgung.
- Auch nach Auslösen der Schutzeinrichtung (Sicherung) bleiben Teile des Wechselrichters unter Spannung.



ACHTUNG!

- Achten Sie darauf, dass Belüftungsöffnungen des Geräts nicht verdeckt werden.
- Achten Sie auf gute Belüftung.

3 Lieferumfang

- Netzgleichrichter
- Bedienungsanleitung

4 Bestimmungsgemäßer Gebrauch

Der Netzgleichrichter MPS35 (Art.-Nr. 9600000445) dient dazu, Kühlboxen und Kühlschränke mit dem Kompressortyp BD 35F an 110 – 240 V~ zu betreiben.

5 Technische Beschreibung

Mit Hilfe des Netzgleichrichters lassen sich alle Kühlboxen und Kühlschränke mit dem Kompressortyp BD 35F an 110 – 240-V \sim betreiben.

Bei 110 – 240-V \sim -Netzanschluss schaltet der Gleichrichter automatisch um von Batteriebetrieb auf Netzbetrieb.

Wenn das 110 – 240-V \sim -Netz abgetrennt wird, schaltet der Netzgleichrichter automatisch wieder auf Batteriebetrieb um. Netzbetrieb über den Netzgleichrichter hat immer Vorrang vor Batteriebetrieb.

5.1 Bedienelemente

Pos. in Abb. 1 , Seite 3	Bedeutung
1	Netzanschlusskabel
2	Anschlussklemmen „Eingang Batterie“
3	Anschlussklemmen „Ausgang Kompressor“
4	Befestigungsbohrungen

6 Netzgleichrichter montieren

Wenn Sie den Gleichrichter fest montieren möchten, beachten Sie folgende Montagehinweise:



ACHTUNG!

Befestigen Sie den Gleichrichter nur in aufrechter Position. Wenn Sie den Gleichrichter in anderen Positionen montieren müssen, bringen Sie eine Brandschutzumhüllung an, damit sich keine andere Gegenstände entzünden können, falls heißer Kunststoff durch die Lüftungsschlitze tropft.

- Montieren Sie das Gerät **nicht**
 - in feuchter oder nasser Umgebung,
 - in der Nähe brennbarer Materialien,
 - in explosionsgefährdeten Bereichen.
- Um die Netzanschlussleitung 110 – 240 V \sim bei Gefahr schnell vom Netz trennen zu können, muss sich die Steckdose in der Nähe des Gerätes befinden und leicht zugänglich sein.

- Der Einbauort muss gut belüftet sein. Bei Installationen in geschlossenen Gehäusen muss eine Be- und Entlüftung vorhanden sein, die mindestens den Zu- und Abluftöffnungen des Gerätes entspricht.
 - Der Lufteintritt auf der Unterseite bzw. der Luftaustritt auf der Rückseite des Geräts muss freibleiben.
 - Die Montagefläche muss eben sein und eine ausreichende Festigkeit aufweisen.
- Befestigen Sie den Netzgleichrichter mit Schrauben durch die Befestigungsbohrungen an der Vorder- und Rückseite des Geräts (Abb. **1** 4, Seite 3).

7 Netzgleichrichter verwenden



WARNUNG!

Achten Sie darauf, dass die Polarität nicht vertauscht wird. Bei Verpolung der Batterieanschlüsse kann das Gerät beschädigt werden.



ACHTUNG!

Ersetzen Sie defekte Sicherungen nur durch eine Sicherung mit gleichem Amperewert (15 A träge).



WARNUNG!

Sichern Sie die positive Zuleitung zur Batterie mit einer 10-A-Sicherung (Abb. **2** 4, Seite 3) ab.
Setzen Sie die Sicherung möglichst nahe an der Batterie ein.

- Bestimmen Sie den notwendigen Querschnitt des Kabels in Abhängigkeit von der Kabellänge gemäß Abb. **3**, Seite 3.

Legende zu Abb. **3**, Seite 3

Koordinatenachse	Bedeutung	Einheit
l	Kabellänge	m
∅	Kabelquerschnitt	mm ²

- Schließen Sie den Gleichrichter entsprechend Schaltplan in Abb. **2**, Seite 3 an. Legende zu Abb. **2**, Seite 3:

Pos.	Bedeutung
1	Netzanschlusskabel
2	Anschlussklemmen „Eingang Batterie“
3	Anschlussklemmen „Ausgang Kompressor“
4	Sicherung (nicht im Lieferumfang enthalten)
5	Batterie
rt	rot
sw	schwarz

8 Netzgleichrichter pflegen und reinigen



WARNUNG! Lebensgefahr durch Stromschlag!

Ziehen Sie vor jeder Reinigung und Pflege den Netzstecker.



ACHTUNG! Gefahr von Geräteschäden!

Reinigen Sie das Produkt niemals unter fließendem Wasser oder gar im Spülwasser.

Verwenden Sie zur Reinigung keine scharfen Reinigungsmittel oder harten Gegenstände, da diese das Produkt beschädigen können.

- Reinigen Sie das Produkt gelegentlich mit einem feuchten Tuch.

9 Gewährleistung

Es gilt die gesetzliche Gewährleistungsfrist. Sollte das Produkt defekt sein, wenden Sie sich bitte an die Niederlassung des Herstellers in Ihrem Land (Adressen siehe Rückseite der Anleitung) oder an Ihren Fachhändler.

Zur Reparatur- bzw. Gewährleistungsbearbeitung müssen Sie folgende Unterlagen mitschicken:

- eine Kopie der Rechnung mit Kaufdatum,
- einen Reklamationsgrund oder eine Fehlerbeschreibung.

10 Entsorgung

- Geben Sie das Verpackungsmaterial möglichst in den entsprechenden Recycling-Müll.



Wenn Sie das Produkt endgültig außer Betrieb nehmen, informieren Sie sich bitte beim nächsten Recyclingcenter oder bei Ihrem Fachhändler über die zutreffenden Entsorgungsvorschriften.

11 Technische Daten

	CoolPower MPS 35
Artikelnummer:	9600000445
Eingangsnennspannung:	110 – 240 V \sim , 50/60 Hz
Eingangsspannungsbereich:	100 – 250 V \sim
Eingangsstrom:	1 A
Ausgangsnennspannung:	25 V \equiv
Ausgangsleerlaufspannung:	29 V \equiv
Ausgangsnennstrom:	3 A
Ausgangsspitzenstrom (für 0,3 s):	12 A
Dauerausgangsleistung:	110 W
Betriebstemperaturbereich:	0 °C bis +40 °C
Sicherung:	15 A träge
Abmessungen (B x H x T):	115 x 55 x 160 mm
Gewicht:	0,7 kg
Prüfung/Zertifikat:	

Batteriebetrieb

Eingangsspannung:	12/24 V \equiv
Ausgangsspannung:	12/24 V \equiv
Eingangs-/Ausgangsstrom:	max. 10 A

Veillez lire attentivement cette notice avant le montage et la mise en service. Veillez ensuite la conserver. En cas de passer le produit, veuillez le transmettre au nouvel acquéreur.

Sommaire

1	Explication des symboles	23
2	Consignes de sécurité générales	23
3	Contenu de la livraison	26
4	Usage conforme	26
5	Description technique	26
6	Montage du redresseur	27
7	Utilisation du redresseur	28
8	Entretien et nettoyage du redresseur	29
9	Garantie	29
10	Recyclage	29
11	Caractéristiques techniques	30

1 Explication des symboles

**AVERTISSEMENT !**

Consigne de sécurité : le non-respect de ces consignes peut entraîner la mort ou de graves blessures.

**ATTENTION !**

Consigne de sécurité : le non-respect de ces consignes peut entraîner des blessures.

**AVIS !**

Le non-respect de ces consignes peut entraîner des dommages matériels et des dysfonctionnements du produit.

**REMARQUE**

Informations complémentaires sur l'utilisation du produit.

2 Consignes de sécurité générales

Le fabricant décline toute responsabilité pour des dommages dans les cas suivants :

- des défauts de montage ou de raccordement
- des influences mécaniques et des surtensions ayant endommagé le matériel
- des modifications apportées au produit sans autorisation explicite de la part du fabricant
- une utilisation différente de celle décrite dans la notice

2.1 Sécurité générale



ATTENTION !

- Utilisez l'appareil conformément à l'usage pour lequel il a été conçu.
- N'utilisez **pas** l'appareil dans un environnement humide.
- Seul un personnel qualifié et parfaitement informé des dangers et règlements spécifiques à ces manipulations est habilité à effectuer les réparations et l'entretien.
- Ne laissez pas des personnes incapables d'utiliser l'appareil de manière sûre, en raison de déficiences physiques, sensorielles ou mentales ou de leur manque d'expérience ou de connaissances, utiliser cet appareil sans surveillance.
- **Les appareils électriques ne sont pas des jouets !**
Les enfants ne sont pas en mesure d'évaluer les dangers potentiels en relation avec les appareils électriques. Ne laissez pas les enfants utiliser des appareils électriques sans surveillance.

2.2 Sécurité lors de l'installation de l'appareil



ATTENTION !

- Faire attention à ce que l'appareil ne puisse pas tomber !
Veillez à installer et fixer l'appareil de manière à ce qu'il ne puisse ni se renverser ni tomber.



AVIS !

- N'exposez pas l'appareil à des sources de chaleur (rayonnement solaire, chauffage, etc.). Vous éviterez ainsi une surchauffe supplémentaire de l'appareil.
- **Installation sur des bateaux:**
Une mauvaise installation des appareils électriques sur des bateaux peut entraîner des dommages dus à la corrosion au niveau du bateau. L'installation de l'onduleur doit être effectuée par un électricien spécialisé.

Lignes électriques



ATTENTION !

- Posez les lignes de manière à exclure tout risque de trébuchement ou d'endommagement du câble.



AVIS !

- Si des lignes électriques doivent traverser des cloisons en tôle ou autres murs à arêtes vives, utilisez des tubes vides ou des conduits pour câbles.
- Ne posez pas de lignes électriques sans fixation ou en les pliant sur des matériaux conducteurs (métal).
- Ne tirez pas sur les lignes électriques.
- Ne placez pas les câbles de 110 – 240 V~ et la ligne de courant continu 12/24 V dans le même conduit (tube vide).
- Fixez bien les lignes.

2.3 Consignes de sécurité concernant le fonctionnement de l'appareil



ATTENTION !

- Lors de l'utilisation d'appareils électriques, les consignes générales de sécurité suivantes doivent être respectées afin d'éviter :
 - une électrocution
 - un incendie
 - des blessures.
- Faites fonctionner l'appareil seulement si le boîtier et les conduites sont intacts.
- Si le câble secteur est endommagé et afin d'éviter les risques, faites-le remplacer par le fabricant, son prestataire de services ou une autre personne qualifié.
- Certaines pièces de l'onduleur restent sous tension même après le déclenchement du dispositif de sécurité (fusible).
- Coupez l'alimentation électrique au cours de travaux sur l'appareil.



AVIS !

- Assurez-vous que les ouvertures d'aération de l'appareil ne sont pas couvertes.
- Veillez à ce que l'aération soit suffisante.

3 Contenu de la livraison

- Redresseur
- Manuel d'utilisation

4 Usage conforme

Le redresseur MPS35 (réf. 9600000445) a pour fonction de rendre compatibles les glacières et réfrigérateurs avec le type de compresseur BD35F avec une tension de 110 – 240 V~ .

5 Description technique

Grâce au redresseur de courant, toutes les glacières et tous les réfrigérateurs à compresseur de type BD35F peuvent fonctionner sur 110 – 240 V~ .

Lorsque le courant secteur 110 – 240 V~ est branché, le redresseur passe automatiquement du fonctionnement batterie au fonctionnement secteur.

Lorsque le courant secteur 110 – 240 V~ est coupé, le redresseur repasse automatiquement sur fonctionnement batterie. Le fonctionnement secteur via redresseur a toujours priorité sur le fonctionnement batterie.

5.1 Éléments de commande

Pos. sur fig. 1, page 3	Signification
1	Câble de raccordement au secteur
2	Bornes de connexion « entrée batterie »
3	Bornes de connexion « sortie compresseur »
4	Alésages de fixation

6 Montage du redresseur

Si vous souhaitez monter le redresseur de manière fixe, respectez les consignes de montage suivantes:



AVIS !

Ne fixez le redresseur qu'en position verticale. Si vous devez monter le redresseur dans d'autres positions, placez une enveloppe de protection contre les incendies afin que d'autres objets ne puissent s'enflammer si du plastique brûlant devait goutter des fentes d'aération.

- Ne montez **pas** l'appareil
 - en milieu humide,
 - à proximité de matériaux inflammables
 - ou dans un environnement explosif.
 - Afin de pouvoir débrancher rapidement le câble de raccordement du secteur 110 – 240 V~ en cas de danger, la prise doit se trouver à proximité de l'appareil et être facilement accessible.
 - Le lieu de montage doit être bien aéré. Dans les cas d'installations dans des boîtiers clos, ceux-ci doivent disposer d'un système d'aération et de ventilation correspondant au moins aux ouvertures d'entrée et de sortie d'air de l'appareil.
 - L'entrée d'air située sur la face inférieure de l'appareil et la sortie d'air située à l'arrière doivent rester libres.
 - La surface de montage doit être plane et présenter une stabilité suffisante.
- Fixez le redresseur à l'aide de vis au travers des alésages de fixation sur le devant et à l'arrière de l'appareil (fig. **1** 4, page 3).

7 Utilisation du redresseur



AVERTISSEMENT !

Assurez-vous que la polarité n'est pas inversée. Si la polarité des connexions de la batterie est inversée, l'appareil risque d'être endommagé.



AVIS !

Les fusibles défectueux doivent être uniquement remplacés par des fusibles de même ampérage (15 A temporisé).



AVERTISSEMENT !

Sécurisez la ligne d'alimentation positive vers la batterie avec un fusible de 10 A (fig. 2 4, page 3).
Placez le fusible le plus près possible de la batterie.

- A l'aide de fig. 3, page 3, déterminez la section nécessaire du câble en fonction de sa longueur.

Légende de fig. 3, page 3

Axe des coordonnées	Signification	Unité
l	Longueur du câble	m
∅	Section du câble	mm ²

- Connectez le redresseur conformément au schéma de circuit fig. 2, page 3.

Légende de fig. 2, page 3:

Pos.	Signification
1	Câble de raccordement au secteur
2	Bornes de connexion « entrée batterie »
3	Bornes de connexion « sortie compresseur »
4	Fusible (non compris dans la livraison)
5	Batterie
rt	Rouge
sw	Noir

8 Entretien et nettoyage du redresseur



AVERTISSEMENT ! Danger de mort par électrocution !

Avant tout nettoyage et entretien, débranchez la prise secteur.



AVIS ! L'appareil peut être endommagé !

Ne nettoyez jamais l'appareil à l'eau courante et ne le plongez pas non plus dans l'eau.

N'utilisez pas de produits de lavage abrasifs ou d'objets durs pour le nettoyage, car ceux-ci pourraient endommager l'appareil.

- Nettoyez l'appareil avec un tissu humide.

9 Garantie

Le délai légal de garantie s'applique. Si le produit s'avérait défectueux, veuillez vous adresser à la filiale du fabricant située dans votre pays (voir adresses au verso du présent manuel) ou à votre revendeur spécialisé.

Veuillez y joindre les documents suivants pour la gestion des réparations et de la garantie :

- une copie de la facture avec la date d'achat,
- le motif de la réclamation ou une description du dysfonctionnement.

10 Recyclage

- Jetez les emballages dans les conteneurs de déchets recyclables prévus à cet effet.



Lorsque vous mettez votre produit définitivement hors service, informez-vous auprès du centre de recyclage le plus proche ou auprès de votre revendeur spécialisé sur les prescriptions relatives au retraitement des déchets.

11 Caractéristiques techniques

	CoolPower MPS35
Référence de l'article :	9600000445
Tension nominale d'entrée :	110 – 240 V~, 50/60 Hz
Plage de tension d'entrée :	100 – 250 V~
Courant d'entrée :	1 A
Tension nominale de sortie :	25 V==
Tension de sortie à vide :	29 V==
Courant nominal de sortie :	3 A
Courant de crête de sortie (pour 0,3 s) :	12 A
Puissance continue de sortie :	110 W
Plage de température de fonctionnement :	0 °C à +40 °C
Fusible :	15 A temporisé
Dimensions (l x h x p) :	115 x 55 x 160 mm
Poids :	0,7 kg
Contrôle/certificat :	

Fonctionnement batterie

Tension d'entrée :	12/24 V==
Tension de sortie :	12/24 V==
Courant d'entrée/de sortie :	max. 10 A

Lea detenidamente estas instrucciones antes de llevar a cabo la instalación y puesta en funcionamiento, y consérvelas en un lugar seguro. En caso de vender o entregar el producto a otra persona, entregue también estas instrucciones.

Índice

1	Aclaración de los símbolos	32
2	Indicaciones generales de seguridad	32
3	Volumen de entrega	34
4	Uso adecuado	35
5	Descripción técnica	35
6	Montar el rectificador de corriente	36
7	Utilizar el rectificador de corriente	37
8	Mantenimiento y limpieza del rectificador de corriente	38
9	Garantía legal	38
10	Gestión de residuos	38
11	Datos técnicos	39

1 Aclaración de los símbolos



¡ADVERTENCIA!

Indicación de seguridad: su incumplimiento puede acarrear la muerte o graves lesiones.



¡ATENCIÓN!

Indicación de seguridad: su incumplimiento puede acarrear lesiones.



¡AVISO!

Su incumplimiento puede acarrear daños materiales y perjudicar el correcto funcionamiento del producto.



NOTA

Información adicional para el manejo del producto.

2 Indicaciones generales de seguridad

El fabricante declina toda responsabilidad ante daños ocurridos en los siguientes casos:

- errores de montaje o de conexión
- daños en el producto debido a influencias mecánicas y sobretensiones
- modificaciones realizadas en el producto sin el expreso consentimiento del fabricante
- utilización del aparato para fines distintos a los descritos en las instrucciones

2.1 Seguridad básica



¡ATENCIÓN!

- Utilice el aparato sólo para aquellos fines para los que ha sido concebido.
- **No** ponga en funcionamiento el aparato en ambientes húmedos o en contacto con líquidos.
- Sólo personal técnico especializado que conozca los posibles peligros y las normativas pertinentes puede realizar trabajos de mantenimiento y reparación.

- Las personas que, debido a sus capacidades físicas, sensoriales o mentales, a su falta de experiencia o a desconocimiento, no pueden utilizar el aparato de forma segura, no tienen permitido utilizar este aparato sin la vigilancia y las instrucciones de una persona sobre la que recae tal responsabilidad.
- **Los aparatos eléctricos no son juguetes.**
Los niños no son conscientes de los peligros que conllevan los aparatos eléctricos. No deje que los niños usen aparatos eléctricos sin estar bajo su vigilancia.

2.2 Seguridad en la instalación del aparato



¡ATENCIÓN!

- ¡Procure mantenerlo en una posición segura!
Instale y fije el aparato de forma segura, de manera que no pueda caerse ni volcarse.



¡AVISO!

- No exponga el aparato a fuentes de calor (radiación directa del sol, calefacción, etc.). De este modo, evitará un calentamiento adicional del aparato.
- **Instalación en embarcaciones:**
Una instalación incorrecta de aparatos eléctricos en embarcaciones puede producir daños de corrosión en la embarcación. Deje que un electricista especializado en instalaciones en embarcaciones instale el inversor.

Cables eléctricos



¡ATENCIÓN!

- Tienda los cables de forma que no generen ningún peligro de tropiezo y que se excluyan daños en el cable.



¡AVISO!

- Si los cables deben pasar a través de paredes de chapa o de otro tipo de paredes con bordes afilados, utilice tubos corrugados o guías de cable.
- Los cables no deben quedar sueltos ni muy doblados al colocarlos en materiales conductores de electricidad (metales).
- No tire de los cables.

- No tienda el cable de red de 110 – 240 V~ ni el cable de corriente continua de 12/24 V en el mismo canal de cableado (tubo corrugado).
- Fije bien los cables.

2.3 Seguridad durante el funcionamiento del aparato



¡ATENCIÓN!

- Tenga en cuenta las siguientes medidas básicas de seguridad en el manejo de aparatos eléctricos para la protección ante:
 - descargas eléctricas
 - peligro de incendio
 - lesiones
- Utilice el aparato sólo cuando la carcasa y los cables no presenten daños.
- Si el cable de red está dañado, encargue al fabricante, a su proveedor de servicios o a una persona con la misma cualificación que lo sustituya para evitar los peligros que ello conlleva.
- Algunas piezas del inversor siguen teniendo tensión incluso después de que haya saltado el dispositivo de protección (fusible).
- Siempre que realice tareas en el aparato desconecte la alimentación de corriente.



¡AVISO!

- Asegúrese de que las aberturas de ventilación del aparato no queden tapadas.
- Procure mantener una buena ventilación.

3 Volumen de entrega

- Rectificador de corriente
- Instrucciones de uso

4 Uso adecuado

El rectificador de corriente MPS35 (art. n.º 9600000445) sirve para poner en funcionamiento a 110 – 240 V~ neveras y frigoríficos con el tipo de compresor BD35F.

5 Descripción técnica

Con ayuda del rectificador de corriente se pueden poner en funcionamiento a 110 – 240 V~ todas las neveras portátiles y frigoríficos con el tipo de compresor BD35F.

En caso de conexión a la red de 110 – 240 V~, el rectificador de corriente cambia automáticamente de funcionamiento por batería a funcionamiento a través de la red.

Cuando se desconecta de la red de 110 – 240 V~, el rectificador de corriente vuelve automáticamente al funcionamiento por batería. El funcionamiento a través de la red por medio del rectificador de corriente siempre tiene prioridad sobre el funcionamiento por batería.

5.1 Elementos de mando

Pos. en fig. 1, página 3	Significado
1	Cable de conexión a la red eléctrica
2	Bornes de conexión de la "batería de entrada"
3	Bornes de conexión del "compresor de salida"
4	Orificios de sujeción

6 Montar el rectificador de corriente

Si desea montar el rectificador de forma fija, tenga en cuenta las siguientes indicaciones para el montaje:



¡AVISO!

Fije el rectificador únicamente en posición vertical. Si debe montar el rectificador en otra posición, coloque un revestimiento protector contra incendios para que así no puedan prenderse otros objetos al gotear el plástico caliente por las ranuras de ventilación.

- **No** monte el aparato:
 - en entornos húmedos o mojados,
 - en las proximidades de materiales inflamables,
 - en áreas con riesgo de explosión.
- Para poder desenchufar rápidamente el cable de conexión a la red de 110 – 240 V~ en caso de peligro, la caja de enchufe debe situarse cerca del aparato y se debe tener acceso a ella con facilidad.
- El lugar de montaje tiene que estar bien ventilado. En el caso de instalaciones en carcasas cerradas, debe haber prevista una posibilidad de aireación que se corresponda, por lo menos, con los orificios de entrada y salida de aire provistos en el aparato.
- La entrada de aire en la parte inferior o la salida de aire en la parte trasera del aparato deben permanecer descubiertas.
- La superficie de montaje tiene que ser plana y tener una resistencia suficiente.
- Atornille el rectificador de corriente a través de los orificios de sujeción a la parte delantera y trasera del aparato (fig. **1** 4, página 3).

7 Utilizar el rectificador de corriente



¡ADVERTENCIA!

Asegúrese de no invertir la polaridad. Si se invierte la polaridad de la batería se puede dañar el aparato.



¡AVISO!

Cambie los fusibles defectuosos por un fusible del mismo amperaje (15 A con retardo).



¡ADVERTENCIA!

Asegure la alimentación positiva a la batería con un fusible de 10 A (fig. **2** 4, página 3).
Coloque el fusible lo más cerca posible de la batería.

- Determine la sección necesaria del cable dependiendo de su longitud según fig. **3**, página 3.

Leyendas para fig. **3**, página 3

Eje de coordenadas	Significado	Unidad
l	Longitud del cable	m
∅	Sección de cable	mm ²

- Conecte el rectificador según el esquema de conexiones en fig. **2**, página 3.
Leyenda para fig. **2**, página 3:

Pos.	Significado
1	Cable de conexión a la red eléctrica
2	Bornes de conexión de la "batería de entrada"
3	Bornes de conexión del "compresor de salida"
4	Fusible (no incluido en el volumen de entrega)
5	Batería
rt	Rojo
sw	Negro

8 Mantenimiento y limpieza del rectificador de corriente



¡ADVERTENCIA! ¡Peligro de muerte por descarga eléctrica!

Antes de realizar cualquier tarea de limpieza y mantenimiento desenchufe el cargador.



¡AVISO! ¡Peligro de ocasionar daños en el aparato!

Nunca limpie la máquina con agua corriente o inmersa en agua jabonosa.

No emplee productos de limpieza corrosivos u objetos duros, ya que pueden deteriorar el aparato.

- Limpie el aparato con un paño húmedo de vez en cuando.

9 Garantía legal

Rige el plazo de garantía legal. Si el producto presenta algún defecto, diríjase a la sucursal del fabricante de su país (ver direcciones en el dorso de estas instrucciones) o a su establecimiento especializado.

Para la tramitación de la reparación y de la garantía debe enviar también los siguientes documentos:

- una copia de la factura con fecha de compra,
- el motivo de la reclamación o una descripción de la avería.

10 Gestión de residuos

- Deseche el material de embalaje en el contenedor de reciclaje correspondiente.



Cuando vaya a desechar definitivamente el producto, infórmese en el centro de reciclaje más cercano o en un comercio especializado sobre las normas pertinentes de eliminación de materiales.

11 Datos técnicos

	CoolPower MPS35
Número de artículo:	9600000445
Tensión nominal de entrada:	110 – 240 V~, 50/60 Hz
Rango de tensión de entrada:	100 – 250 V~
Corriente de entrada:	1 A
Tensión nominal de salida:	25 V===
Tensión de salida en vacío:	29 V===
Corriente nominal de salida:	3 A
Corriente de salida de pico (durante 0,3 s):	12 A
Potencia de salida constante:	110 W
Rango de temperatura de funcionamiento:	de 0 °C a +40 °C
Fusible:	15 A con retardo
Dimensiones (A x H x P):	115 x 55 x 160 mm
Peso:	0,7 kg
Homologación / certificados:	

Funcionamiento por batería

Tensión de entrada:	12/24 V===
Tensión de salida:	12/24 V===
Corriente de entrada / salida:	máx. 10 A

Por favor, leia atentamente este manual antes da montagem e colocação em funcionamento do aparelho e guarde-o em local seguro. Em caso de transmissão do produto, entregue o manual ao novo utilizador.

Índice

1	Explicação dos símbolos	41
2	Indicações gerais de segurança	41
3	Material fornecido	43
4	Utilização adequada	43
5	Descrição técnica	44
6	Montar o retificador de energia	44
7	Utilizar o retificador de energia	45
8	Conservar e limpar o retificador de energia	46
9	Garantia	47
10	Eliminação	47
11	Dados técnicos	48

1 Explicação dos símbolos

**AVISO!**

Indicação de segurança: o incumprimento pode provocar a morte ou ferimentos graves.

**PRECAUÇÃO!**

Indicação de segurança: o incumprimento pode provocar ferimentos.

**NOTA!**

O incumprimento pode causar danos materiais e pode prejudicar o funcionamento do produto.

**OBSERVAÇÃO**

Informações suplementares sobre a operação do produto.

2 Indicações gerais de segurança

O fabricante não se responsabiliza por danos nos seguintes casos:

- Erros de montagem ou de conexão
- Danos no produto resultantes de influências mecânicas e sobretensões
- Alterações ao produto sem autorização expressa do fabricante
- Utilização para outras finalidades que não as descritas no manual de instruções

2.1 Segurança geral

**PRECAUÇÃO!**

- Utilize o aparelho apenas para o fim previsto.
- **Não** opere o aparelho em ambientes húmidos ou molhados.
- A manutenção e reparação apenas podem ser realizadas por um técnico familiarizado com os perigos inerentes e com as prescrições em vigor.
- As pessoas (incluindo crianças) que não estão aptas a utilizar o aparelho de modo seguro devido a incapacidade física, sensorial ou mental ou devido à sua inexperiência, não devem utilizar o aparelho sem a supervisão ou as instruções de uma pessoa responsável.

- **Os aparelhos elétricos não são brinquedos!**

As crianças não conseguem avaliar adequadamente os perigo decorrentes dos equipamentos elétricos. Não permita que as crianças utilizem equipamentos elétricos sem supervisão.

2.2 Segurança durante a instalação do aparelho



PRECAUÇÃO!

- Tenha atenção para que o aparelho esteja posicionado num local seguro!
O aparelho deve estar instalado e fixado de modo que não possa tombar ou cair.



NOTA!

- Não exponha o aparelho a fontes de calor (radiação solar, aquecimento, etc.). Evite assim um aquecimento adicional do aparelho.
- **No caso de instalação em embarcações:**
No caso de instalação incorreta de aparelhos elétricos em embarcações, podem ser provocados danos de corrosão na embarcação. Solicite a um electricista (de embarcações) que efetue a instalação do conversor.

Cabos elétricos



PRECAUÇÃO!

- Instale os cabos de modo a que não exista perigo de queda e que estes não fiquem danificados.



NOTA!

- Quando os cabos tiverem de ser passados por paredes em chapa ou paredes com arestas afiadas, utilize tubos vazios ou tubos para passar cabos.
- Não coloque os cabos soltos ou muito dobrados junto de materiais eletrocondutores (metal).
- Não puxe pelos cabos.
- Não instale o cabo de rede de 110 – 240 V~ nem o cabo de corrente contínua de 12/24 V no mesmo canal de cabos (tubo oco).
- Fixe bem os cabos.

2.3 Segurança durante a utilização do aparelho



PRECAUÇÃO!

- Tenha em atenção as seguintes medidas de segurança fundamentais durante a utilização de aparelhos elétricos para a proteção contra:
 - Choque elétrico
 - Perigo de incêndio
 - Ferimentos
- Utilize o aparelho apenas quando a carcaça e os cabos não apresentam danos.
- Se o cabo de rede estiver danificado, solicite a sua substituição ao fabricante, ao seu representante ou a um terceiro com qualificações semelhantes de forma a evitar perigos.
- Para realizar trabalhos no aparelho, deve interromper sempre a alimentação de corrente.
- Mesmo depois do dispositivo de segurança (fusível) disparar, existem peças do conversor que permanecem sob tensão.



NOTA!

- Preste atenção para não obstruir as aberturas de ventilação do aparelho.
- Assegure uma boa ventilação.

3 Material fornecido

- Retificador de energia
- Manual de instruções

4 Utilização adequada

O retificador de energia MPS 35 (n.º art. 9600000445) tem como função possibilitar que caixas frigoríficas e frigoríficos com o modelo de compressor BD 35F funcionem a 110 – 240 V~.

5 Descrição técnica

Com o auxílio do retificador de energia, todas as caixas frigoríficas e frigoríficos com o modelo de compressor BD 35F podem funcionar a 110 – 240 V~.

Em caso de conexão de rede elétrica de 110 – 240 V~, o retificador comuta automaticamente do funcionamento a bateria para o funcionamento com rede elétrica.

Se a energia de 110 – 240 V~ for desligada, o retificador de energia comuta automaticamente para o funcionamento a bateria. O funcionamento com rede elétrica através do retificador de energia tem sempre prioridade em relação ao funcionamento a bateria.

5.1 Elementos de comando

Pos. na fig. 1, página 3	Significado
1	Cabo de conexão de rede elétrica
2	Bornes de conexão “Entrada da bateria”
3	Bornes de conexão “Saída do compressor”
4	Furos de fixação

6 Montar o retificador de energia

Se pretender montar o retificador, respeite as seguintes indicações de montagem:



NOTA!

Fixe o retificador apenas na posição vertical. Se tiver de montar o retificador noutras posições, aplique uma proteção contra incêndio para garantir que nenhuns objetos possam inflamar caso o plástico quente pingue pelas aberturas de ventilação.

- O aparelho **não** deve ser montado
 - em ambientes húmidos ou molhados,
 - perto de materiais inflamáveis,
 - em áreas com perigo de explosão.
- Para poder separar rapidamente o cabo de conexão de rede elétrica de 110 – 240 V~ em caso de perigo, a tomada tem de se encontrar nas proximidades do aparelho e ser de fácil acesso.

- O local de montagem tem de estar bem ventilado. Em caso de instalação em caixas fechadas, deve existir uma ventilação e purga de ar que corresponda, pelo menos, às aberturas de purga e entrada de ar do aparelho.
 - A entrada de ar na parte inferior e a saída de ar na parte de trás do aparelho devem permanecer desobstruídas.
 - A superfície de montagem deve ser plana e apresentar uma estabilidade suficiente.
- Fixe o retificador de energia com parafusos através dos furos de fixação na parte dianteira e traseira do aparelho (fig. **1** 4, página 3).

7 Utilizar o retificador de energia



AVISO!

Tenha atenção para que a polaridade não seja trocada. A troca da polaridade das conexões da bateria pode provocar danos no aparelho.



NOTA!

Substitua os fusíveis queimados apenas por fusíveis com a mesma amperagem (15 A, ação lenta).



AVISO!

Garanta a conexão positiva à bateria com um fusível de 10 A (fig. **2** 4, página 3).
Instale o fusível o mais próximo possível da bateria.

- Determine a secção transversal necessária do cabo de acordo com o comprimento do cabo conforme a fig. **3**, página 3.

Legenda da fig. **3**, página 3

Eixo de coordenadas	Significado	Unidade
l	Comprimento do cabo	m
∅	Corte transversal do cabo	mm ²

- Conecte o retificador como representado no esquema de ligações na fig. **2**, página 3.

Legenda da fig. **2**, página 3:

Pos.	Significado
1	Cabo de conexão de rede elétrica
2	Bornes de conexão “Entrada da bateria”
3	Bornes de conexão “Saída do compressor”
4	Fusível (não incluído no material fornecido)
5	Bateria
rt	vermelho
sw	preto

8 Conservar e limpar o retificador de energia



AVISO! Perigo de morte devido a choque elétrico!

Antes de cada limpeza e manutenção, retire a ficha da tomada.



NOTA! Perigo de danos no aparelho!

Nunca limpe o aparelho debaixo de água corrente nem dentro de água de lavar a loiça.

Não utilize produtos de limpeza abrasivos ou objetos duros para a limpeza, uma vez que podem danificar o aparelho.

- Limpe o aparelho regularmente com um pano húmido.

9 Garantia

É válido o prazo de garantia legal. Se o produto estiver com defeito, por favor, dirija-se à representação do fabricante no seu país (endereços, ver verso do manual) ou ao seu revendedor.

Para fins de reparação ou de garantia, terá de enviar os seguintes documentos em conjunto:

- uma cópia da factura com a data de aquisição,
- um motivo de reclamação ou uma descrição da falha.

10 Eliminação

- Sempre que possível, coloque o material de embalagem no respectivo contentor de reciclagem.



Para colocar o aparelho definitivamente fora de funcionamento, por favor, informe-se junto do centro de reciclagem mais próximo ou revendedor sobre as disposições de eliminação aplicáveis.

11 Dados técnicos

	CoolPower MPS 35
Número de artigo:	9600000445
Tensão nominal de entrada:	110 – 240 V~, 50/60 Hz
Gama de tensão de entrada:	100 – 250 V~
Corrente de entrada:	1 A
Tensão de saída nominal:	25 V===
Tensão de saída de funcionamento em vazio:	29 V===
Corrente de saída nominal:	3 A
Corrente de pico de saída (durante 0,3 s):	12 A
Potência de saída contínua:	110 W
Intervalo de temperatura de funcionamento:	0 °C a +40 °C
Fusível:	ação lenta de 15 A
Dimensões (L x A x P):	115 x 55 x 160 mm
Peso:	0,7 kg
Verificação/certificado:	

Funcionamento a bateria

Tensão de entrada:	12/24 V===
Tensão de saída:	12/24 V===
Corrente de entrada/saída:	máx. 10 A

Prima di effettuare il montaggio e la messa in funzione leggere accuratamente questo manuale di istruzioni, conservarlo e in caso di trasmissione del prodotto, consegnarlo all'utente successivo.

Indice

1	Piegazione dei simbol.	50
2	Indicazioni di sicurezza generali.	50
3	Dotazione	53
4	Uso conforme alla destinazione.	53
5	Descrizione tecnica.	53
6	Montaggio del raddrizzatore di rete	54
7	Impiego del raddrizzatore di rete	55
8	Cura e pulizia del raddrizzatore di rete	56
9	Garanzia	56
10	Smaltimento	56
11	Specifiche tecniche.	57

1 Piegazione dei simbol

**AVVERTENZA!**

Avviso di sicurezza: la mancata osservanza di questo avviso può causare ferite gravi anche mortali.

**ATTENZIONE!**

Avviso di sicurezza: la mancata osservanza di questo avviso può essere causa di lesioni.

**AVVISO!**

La mancata osservanza di questa nota può causare danni materiali e compromettere il funzionamento del prodotto.

**NOTA**

Informazioni integranti relative all'impiego del prodotto.

2 Indicazioni di sicurezza generali

Il produttore non si assume nessuna responsabilità per danni nei seguenti casi:

- errori di montaggio o di allacciamento
- danni al prodotto dovuti a influenze meccaniche o a sovratensioni
- modifiche al prodotto senza esplicita autorizzazione del produttore
- impiego per altri fini rispetto a quelli descritti nel manuale di istruzioni

2.1 Sicurezza di base



ATTENZIONE!

- Utilizzare l'apparecchio solamente per un uso conforme alla sua destinazione.
- **Non** mettere in funzione l'apparecchio in ambienti umidi o bagnati.
- I lavori di manutenzione e di riparazione devono essere effettuati solo da uno specialista informato sui pericoli connessi e sulle relative prescrizioni.
- Persone che a causa della proprie capacità fisiche, sensoriali o mentali, oppure che a causa della propria inesperienza e scarsa conoscenza non siano in grado di utilizzare l'apparecchio in modo sicuro, devono evitare di utilizzarlo se non in presenza e seguendo le istruzioni di una persona per loro responsabile.
- **Gli elettrodomestici non sono giocattoli!**
I bambini non sono in grado di valutare correttamente i pericoli connessi agli apparecchi elettrici. Non permettere l'uso di apparecchi elettrici ai bambini se non in presenza di adulti.

2.2 Sicurezza durante l'installazione dell'apparecchio



ATTENZIONE!

- Accertarsi che la base di appoggio sia sicura!
Posizionare e fissare l'apparecchio in modo sicuro per impedire che possa rovesciarsi o cadere.



AVVISO!

- Non esporre l'apparecchio a fonti di calore (esposizione ai raggi solari, riscaldamento e simili). Evitare che l'apparecchio si surriscaldi ulteriormente.
- **In caso di installazioni su imbarcazioni:**
Se gli apparecchi elettrici vengono installati in modo errato sulle imbarcazioni, possono verificarsi danni all'imbarcazione dovuti a corrosione. L'inverter deve essere installato da un elettricista competente in campo navale.

Cavi elettrici



ATTENZIONE!

- Posare i cavi in modo tale che non sussista pericolo di inciampamento e che si possano escludere eventuali danni al cavo.



AVVISO!

- Se i cavi devono passare attraverso pareti in lamiera oppure pareti con spigoli vivi utilizzare tubi vuoti o canaline per cavi.
- Non posare i cavi in modo malfermo o con forti pieghe sui materiali che conducono elettricità (metalli).
- Non tirare i cavi.
- Non posare il cavo di rete da 110 – 240 V~ e il cavo a corrente continua da 12/24 V nello stesso condotto (tubo vuoto).
- Fissare bene i cavi.

2.3 Sicurezza durante il funzionamento dell'apparecchio



ATTENZIONE!

- Quando si usano apparecchi elettrici attenersi alle misure di sicurezza fondamentali descritte qui di seguito per proteggersi da:
 - scosse elettriche
 - pericolo di incendio
 - ferite
- Azionare l'apparecchio solamente se l'alloggiamento e i cavi non sono danneggiati.
- Se il cavo di rete è danneggiato, farlo sostituire dal produttore, dal fornitore di servizi o da una persona con una qualificazione equipollente, per evitare situazioni pericolose.
- Anche dopo l'azionamento del dispositivo di protezione (fusibile) alcuni componenti dell'inverter rimangono sotto tensione.
- Interrompere sempre l'alimentazione elettrica qualora si operi sull'apparecchio.



AVVISO!

- Accertarsi che bocchette di aerazione dell'apparecchio non siano coperte.
- Accertarsi che ci sia una buona aerazione.

3 Dotazione

- Raddrizzatore di rete
- Istruzioni per l'uso

4 Uso conforme alla destinazione

Il raddrizzatore di rete MPS35 (N. art. 9600000445) serve a far funzionare i frigoriferi portatili e fissi mediante il tipo di compressore BD35F a una tensione di 110 – 240 V~.

5 Descrizione tecnica

Grazie al raddrizzatore di rete tutti i frigoriferi portatili e fissi possono essere azionati con il compressore BD35F a 110 – 240 V~.

In caso di allacciamento alla rete a 110 – 240 V~ il raddrizzatore passa automaticamente dall'azionamento a batteria al collegamento alla rete.

Se l'allacciamento alla rete a 110 – 240 V~ viene staccato, il raddrizzatore di rete ripristina automaticamente l'azionamento a batteria. Il collegamento alla rete attraverso il raddrizzatore di rete ha sempre la precedenza sull'azionamento a batteria.

5.1 Elementi di comando

Pos. in fig. 1 , pagina 3	Significato
1	Cavo di allacciamento alla rete
2	Morsetti "Ingresso batteria"
3	Morsetti "Uscita compressore"
4	Fori di fissaggio

6 Montaggio del raddrizzatore di rete

Se si desidera montare il raddrizzatore in modo fisso, osservare le seguenti indicazioni per il montaggio:



AVVISO!

Fissare il raddrizzatore solo in posizione verticale. Se occorre montare il raddrizzatore in altre posizioni, montare un rivestimento antincendio, in modo che non ci sia il pericolo di incendio per altri oggetti, nel caso in cui la plastica incandescente goccioli tra le feritoie di areazione.

- **Non** montare l'apparecchio
 - in ambienti umidi o bagnati,
 - in prossimità di materiali infiammabili,
 - in zone a rischio di esplosione.
- In caso di pericolo, per scollegare rapidamente dalla rete il cavo di allacciamento da 110 – 240 V~, la presa si deve trovare nelle vicinanze dell'apparecchio e deve essere facilmente accessibile.
- Il luogo di montaggio deve essere sufficientemente aerato. Per installazioni in alloggiamenti chiusi, deve essere presente un sistema di aerazione e disaerazione adatto quantomeno alle aperture di alimentazione e di fuoriuscita aria dell'apparecchio.
- L'entrata d'aria sul lato inferiore e l'uscita d'aria sul retro dell'apparecchio devono rimanere libere.
- La superficie di montaggio deve essere piana e sufficientemente stabile.
- Fissare il raddrizzatore di rete con viti attraverso i fori di fissaggio sulla parte anteriore e posteriore dell'apparecchio (fig. **1** 4, pagina 3).

7 Impiego del raddrizzatore di rete



AVVERTENZA!

Fare attenzione a non invertire la polarità. In caso di polarità invertita dei collegamenti della batteria l'apparecchio può essere danneggiato.



AVVISO!

Sostituire i sensori guasti solo con un fusibile dello stesso amperaggio (15 A ritardato).



AVVERTENZA!

Assicurare l'alimentazione positiva alla batteria con un fusibile di 10 A (fig. **2** 4, pagina 3).
Montare il fusibile il più vicino possibile alla batteria.

- Stabilire la sezione necessaria del cavo in funzione della sua lunghezza, come da fig. **3**, pagina 3.

Legenda per fig. **3**, pagina 3

Asi coordinati	Significato	Unità
l	Lunghezza del cavo	m
∅	Sezione cavo	mm ²

- Collegare il raddrizzatore come da schema elettrico alla fig. **2**, pagina 3.

Legenda per fig. **2**, pagina 3:

Pos.	Significato
1	Cavo di allacciamento alla rete
2	Morsetti "Ingresso batteria"
3	Morsetti "Uscita compressore"
4	Fusibile (non compreso nella fornitura)
5	Batteria
rt	Rosso
sw	Nero

8 Cura e pulizia del raddrizzatore di rete

**AVVERTENZA! Pericolo di morte a causa di scossa elettrica!**

Prima di ogni lavoro di pulizia e cura estrarre la spina.

**AVVISO! Pericolo di danni all'apparecchio!**

Non lavare mai l'apparecchio sotto acqua corrente e non immergerlo in acqua per risciaccarlo.

Per la pulizia non impiegare detergenti corrosivi oppure oggetti ruvidi, perché potrebbero danneggiare l'apparecchio.

- Pulire l'apparecchio di tanto in tanto con un panno umido.

9 Garanzia

Vale il termine di garanzia previsto dalla legge. Qualora il prodotto risultasse difettoso, La preghiamo di rivolgersi alla filiale del produttore del suo Paese (l'indirizzo si trova sul retro del manuale di istruzioni), oppure al rivenditore specializzato di riferimento.

Per la riparazione e per il disbrigo delle condizioni di garanzia è necessario inviare la seguente documentazione:

- una copia della fattura con la data di acquisto del prodotto,
- un motivo su cui fondare il reclamo, oppure una descrizione del guasto.

10 Smaltimento

- Raccogliere il materiale di imballaggio possibilmente negli appositi contenitori di riciclaggio.



Quando il prodotto viene messo fuori servizio definitivamente, informarsi al centro di riciclaggio più vicino, oppure presso il proprio rivenditore specializzato, sulle prescrizioni adeguate concernenti lo smaltimento.

11 Specifiche tecniche

	CoolPower MPS 35
Numero articolo:	9600000445
Tensione nominale di ingresso:	110 – 240 V \sim , 50/60 Hz
Campo di tensione di ingresso:	100 – 250 V \sim
Corrente di ingresso:	1 A
Tensione nominale in uscita:	25 V \equiv
Tensione di uscita a vuoto:	29 V \equiv
Corrente nominale in uscita:	3 A
Corrente di picco in uscita (per 0,3 s):	12 A
Potenza di uscita continua:	110 W
Intervallo di variazione della temperatura di esercizio:	da 0 °C a +40 °C
Fusibile:	15 A ritardato
Dimensioni (L x H x P):	115 x 55 x 160 mm
Peso:	0,7 kg
Certificati di controllo:	

Azionamento a batteria

Tensione di ingresso:	12/24 V \equiv
Tensione di uscita:	12/24 V \equiv
Corrente di entrata/uscita:	max 10 A

Lees deze handleiding voor de montage en de ingebruikname zorgvuldig door en bewaar hem. Geef de handleiding bij het doorgeven van het product aan de gebruiker.

Inhoudsopgave

1	Verklaring van de symbolen	59
2	Algemene veiligheidsaanwijzingen	59
3	Omvang van de levering	61
4	Gebruik volgens bestemming	61
5	Technische beschrijving	62
6	Netgelijkrichter monteren	62
7	Netgelijkrichter gebruiken	63
8	Netgelijkrichter onderhouden en reinigen	64
9	Garantie	65
10	Afvoeren	65
11	Technische gegevens	66

1 Verklaring van de symbolen



WAARSCHUWING!

Veiligheidsaanwijzing: Het niet naleven kan leiden tot overlijden of ernstig letsel.



VOORZICHTIG!

Veiligheidsaanwijzing: Het niet naleven kan leiden tot letsel.



LET OP!

Het niet naleven ervan kan leiden tot materiële schade en de werking van het product beperken.



INSTRUCTIE

Aanvullende informatie voor het bedienen van het product.

2 Algemene veiligheidsaanwijzingen

De fabrikant kan in de volgende gevallen niet aansprakelijk worden gesteld voor schade:

- montage- of aansluitfouten
- beschadiging van het product door mechanische invloeden en overspanningen
- veranderingen aan het product zonder uitdrukkelijke toestemming van de fabrikant
- gebruik voor andere dan de in de handleiding beschreven toepassingen

2.1 Fundamentele veiligheid



VOORZICHTIG!

- Gebruik het toestel alleen voor zijn eigenlijke gebruiksdoel.
- Gebruik het toestel **niet** in een vochtige of natte omgeving.
- Het onderhoud en de reparatie mag alleen door een vakman worden uitgevoerd die met de gevaren die ermee verbonden zijn en de betreffende voorschriften vertrouwd is.

- Personen die door hun psychische, sensorische of geestelijke vaardigheden of hun onervarenheid of onwetendheid niet in staat zijn het toestel veilig te gebruiken, mogen dit niet zonder toezicht of instructie door een verantwoordelijk persoon doen.
- **Elektrische toestellen zijn geen speelgoed!**
Kinderen kunnen de gevaren die van elektrische toestellen uitgaan niet goed inschatten. Laat kinderen niet zonder toezicht elektrische toestellen gebruiken.

2.2 Veiligheid bij de installatie van het toestel



VOORZICHTIG!

- Zorg ervoor dat het toestel stabiel staat!
Het toestel moet zo veilig opgesteld en bevestigd worden dat het niet kan omvallen of naar beneden kan vallen.



LET OP!

- Stel het toestel niet aan een warmtebron (zonnestrallen, verwarming enz.) bloot. Vermijd zo bijkomende opwarming van het toestel.
- **Bij installaties op boten:**
Bij een verkeerde installatie van elektrische toestellen op boten kan er corrosieschade aan de boot ontstaan. Laat de installatie van de omvormer door een deskundige (boot-)elektricien uitvoeren.

Elektrische leidingen



VOORZICHTIG!

- Leg de leidingen zodanig dat er niet over gestruikeld kan worden en beschadiging van de kabel uitgesloten is.



LET OP!

- Moeten leidingen door plaatwanden of andere scherpe wanden geleid worden, gebruik dan lege buizen of leidingdoorvoeren.
- Leg de leidingen niet los of scherp geknikt op elektrisch geleidend materiaal (metaal).
- Trek niet aan leidingen.
- Plaats een 110 – 240 V-netsnoer en 12/24-V-gelijkstroomleiding niet samen in dezelfde kabelgoot (lege buis).
- Bevestig de leidingen goed.

2.3 Veiligheid bij het gebruik van het toestel



VOORZICHTIG!

- Neem bij het gebruik van elektrische toestellen de volgende fundamentele veiligheidsmaatregelen in acht om u te beschermen tegen:
 - elektrische schokken
 - brandgevaar
 - verwondingen
- Gebruik het toestel alleen als de behuizing en de leidingen onbeschadigd zijn.
- Als de netkabel is beschadigd, laat deze dan door de fabrikant, zijn serviceverlener of een soortelijke gekwalificeerde persoon vervangen, om gevaar te vermijden.
- Ook na het uitvallen van de veiligheidsinrichting (zekering) blijven delen van de omvormer onder spanning.
- Onderbreek bij werkzaamheden aan het toestel altijd de stroomtoevoer.



LET OP!

- Let erop dat de ventilatieopeningen van het toestel niet afgedekt worden.
- Let op de goede ventilatie.

3 Omvang van de levering

- Netgelijkrichter
- Bedieningshandleiding

4 Gebruik volgens bestemming

De netgelijkrichter MPS35 (art.nr. 9600000445) is bestemd voor het gebruik van koelboxen en koelkasten met het compressortype BD35F op 110 – 240 V~.

5 Technische beschrijving

Met behulp van de netgelijkrichter kunnen alle koelboxen en koelkasten met het compressortype BD 35F met 110 – 240 V worden gebruikt.

Bij 110 – 240 V-netaansluiting schakelt de gelijkrichter automatisch over van accubedrijf op voeding via het stroomnet.

Als het 110 – 240 V stroomnet wordt afgesloten, schakelt de netgelijkrichter automatisch weer op accubedrijf over. Aansluiting op het stroomnet via de netgelijkrichter heeft altijd voorrang boven het accubedrijf.

5.1 Bedieningselementen

Pos. in afb. 1, pagina 3	Betekenis
1	Netaansluitkabel
2	Aansluitklemmen „Ingang accu“
3	Aansluitklemmen „Uitgang compressor“
4	Bevestigingsboringen

6 Netgelijkrichter monteren

Als u de gelijkrichter vast wilt monteren, neem dan de volgende montageaanwijzingen in acht:



LET OP!

Bevestig de gelijkrichting alleen in rechtop staande positie. Als u de gelijkrichter in andere posities moet monteren, brengt u een brandveilige omhulling aan, zodat andere voorwerpen niet kunnen ontsteken, als er hete kunststof door de ventilatiesleuf druppelt.

- Monteer het toestel **niet**
 - in vochtige of natte omgeving,
 - in de buurt van brandbare materialen,
 - in explosieve omgevingen.
- Om de netaansluitleiding 110 – 240 V~ bij gevaar snel van het net te kunnen verwijderen, moet de contactdoos zich in de buurt van het toestel bevinden en goed toegankelijk zijn.

- De montageplaats moet goed geventileerd zijn. Bij installaties in gesloten behuizingen moet een be- en ontluftung aanwezig zijn die ten minste met de luchttoe- en luchtafvoeropeningen van het toestel overeenkomt.
 - De luchtinlaat aan de onderkant resp. de luchtuitlaat aan de achterkant van het toestel moet vrij blijven.
 - Het montagevlak moet vlak zijn en voldoende stevigheid bieden.
- Bevestig de netgelijkrichter met schroeven door de bevestigingsboringen aan de voor- en achterzijde van het toestel (afb. **1** 4, pagina 3).

7 Netgelijkrichter gebruiken



WAARSCHUWING!

Zorg ervoor dat de polariteit niet wordt verwisseld. Bij verkeerd polen van de accu-aansluitingen kan het toestel beschadigd raken.



LET OP!

Vervang de defecte zekeringen uitsluitend door een zekering met dezelfde ampèrewaarde (15 A traag).



WAARSCHUWING!

Beveilig de positieve toevoerleiding van de accu met een 10 A-zekering (afb. **2** 4, pagina 3).

Plaats de zekering zo dicht mogelijk bij de accu.

- Bepaal de vereiste kabeldiameter afhankelijk van de kabellengte aan de hand van afb. **3**, pagina 3.

Legenda bij afb. **3**, pagina 3

Coördinatenas	Betekenis	Eenheid
l	Kabellengte	m
∅	Kabeldiameter	mm ²

- Sluit de gelijkrichter aan volgens het schakelschema in afb. **2**, pagina 3.
Legenda bij afb. **2**, pagina 3:

Pos.	Betekenis
1	Netaansluitkabel
2	Aansluitklemmen „Ingang accu“
3	Aansluitklemmen „Uitgang compressor“
4	Zekering (niet inbegrepen bij levering)
5	Accu
rt	Rood
sw	Zwart

8 Netgelijkrichter onderhouden en reinigen



WAARSCHUWING! Levensgevaar door elektrische schok!

Trek voor elke reiniging en onderhoud de netstekker uit het stopcontact.



LET OP! Gevaar voor beschadiging van het toestel!

Reinig het toestel nooit onder stromend water of in afwaswater.
Gebruik voor het reinigen geen bijtende schoonmaakmiddelen of harde voorwerpen, het toestel zou hierdoor beschadigd kunnen raken.

- Reinig het toestel af en toe met een vochtige doek.

9 Garantie

De wettelijke garantieperiode is van toepassing. Als het product defect is, wendt u zich tot het filiaal van de fabrikant in uw land (adressen zie achterkant van de handleiding) of tot uw speciaalzaak.

Voor de afhandeling van de reparatie of garantie dient u de volgende documenten mee te sturen:

- een kopie van de factuur met datum van aankoop,
- reden van de klacht of een beschrijving van de storing.

10 Afvoeren

► Laat het verpakkingsmateriaal indien mogelijk recyclen.



Als u het product definitief buiten bedrijf stelt, informeer dan bij het dichtstbijzijnde recyclingcentrum of uw speciaalzaak naar de betreffende afvoervoorschriften.

11 Technische gegevens

	CoolPower MPS 35
Artikelnummer:	9600000445
Nominale ingangsspanning:	110 – 240 V~ , 50/60 Hz
Ingangsspanningsbereik:	100 – 250 V~
Ingangsstrom:	1 A
Nominale uitgangsspanning:	25 V==
Onbelaste uitgangsspanning:	29 V==
Nominale uitgangsstroom:	3 A
Maximale uitgangsstroom (voor 0,3 s):	12 A
Continu uitgangsvermogen:	110 W
Bedrijfstemperatuurbereik:	0 °C tot +40 °C
Zekering:	15 A traag
Afmetingen (b x h x d):	115 x 55 x 160 mm
Gewicht:	0,7 kg
Keurmerk/certificaat:	

Accubedrijf

Ingangsspanning:	12/24 V==
Uitgangsspanning:	12/24 V==
Ingangs-/uitgangsstroom:	max. 10 A

Læs denne vejledning omhyggeligt igennem før installation og ibrugtagning, og opbevar den. Giv den til brugeren, hvis du giver produktet videre.

Indholdsfortegnelse

1	Forklaring af symbolerne	67
2	Generelle sikkerhedshenvisninger	68
3	Leveringsomfang	70
4	Korrekt brug	70
5	Teknisk beskrivelse	70
6	Montering af ensretteren	71
7	Anvendelse af ensretteren	72
8	Vedligeholdelse og rengøring af ensretteren	73
9	Garanti	73
10	Bortskaffelse	73
11	Tekniske data	74

1 Forklaring af symbolerne



ADVARSEL!

Sikkerhedshenvisning: Manglende overholdelse kan medføre død eller alvorlig kvæstelse.



FORSIGTIG!

Sikkerhedshenvisning: Manglende overholdelse kan medføre kvæstelser.



VIGTIGT!

Manglende overholdelse kan medføre materielle skader og begrænse produktets funktion.

**BEMÆRK**

Supplerende informationer om betjening af produktet.

2 Generelle sikkerhedshenvisninger

Producenten påtager sig intet ansvar for skader i følgende tilfælde:

- Monterings- eller tilslutningsfejl
- Beskadigelser på produktet på grund af mekanisk påvirkning og overspænding
- Ændringer på produktet uden udtrykkelig tilladelse fra producenten
- Anvendelse til andre formål end dem, der er beskrevet i vejledningen

2.1 Grundlæggende sikkerhed

**FORSIGTIG!**

- Anvend kun apparatet til det formål, som det er bestemt til.
- Anvend **ikke** apparatet i fugtige eller våde omgivelser.
- Vedligeholdelse og reparation må kun foretages af fagfolk, der kender farerne, der er forbundet hermed, og de pågældende forskrifter.
- Personer, der på grund af deres fysiske, sanse- eller mentale evner eller deres uerfarenhed eller uvidenhed ikke er i stand til at anvende apparatet sikkert, bør kun anvende dette apparat under en ansvarlig persons opsyn eller anvisning.
- **El-apparater er ikke legetøj!**
Børn er ikke i stand til at vurdere farer, der udgår fra elektriske apparater. Lad ikke børn benytte elektriske apparater uden opsyn.

2.2 Sikkerhed ved installation af apparatet

**FORSIGTIG!**

- Sørg for, at apparatet står sikkert!
Apparatet skal opstilles og fastgøres sikkert, så det ikke kan vælte eller falde ned.

**VIGTIGT!**

- Udsæt ikke apparatet for varmekilder (sol, varmeapparater osv.). På den måde undgår du yderligere opvarmning af apparatet.

- **Ved installation på både:**

Ved forkert installation af elektriske apparater på en båd kan der forekomme korrosionsskader på båden. Lad en sagkyndig (båd-) elektriker foretage installationen af inverteren.

Elektriske ledninger



FORSIGTIG!

- Træk ledningerne, så der ikke er fare for at falde over dem, og en beskadigelse af kablet er udelukket.



VIGTIGT!

- Hvis ledninger skal føres gennem pladevægge eller andre vægge med skarpe kanter, skal du anvende tomme rør eller ledningsgennemføringer.
- Træk ikke ledninger løst eller med skarpe knæk ved elektrisk ledende materialer (metal).
- Træk ikke i ledninger.
- Træk ikke 110 – 240 V~ -netledningen og 12/24 V-jævnstrømsledningen sammen i den samme ledningskanal (tomme rør).
- Fastgør ledningerne godt.

2.3 Sikkerhed under anvendelse af apparatet



FORSIGTIG!

- Overhold følgende grundlæggende sikkerhedsforanstaltninger ved brug af elektriske apparater for at beskytte mod:
 - Elektrisk stød
 - Brandfare
 - Kvæstelser
- Anvend kun apparatet, hvis kabinettet og ledningerne er ubeskadigede.
- Lad producenten, dennes forhandler eller en tilsvarende kvalificeret person udskifte netkablet, hvis det er beskadiget, så farer undgås.
- Også selv om beskyttelsesanordningen (sikring) udløses, er der spænding på dele af inverteren.
- Afbryd altid strømforsyningen ved arbejder på apparatet.

**VIGTIGT!**

- Tildæk ikke apparatets ventilationsåbninger.
- Sørg for god ventilation.

3 Leveringsomfang

- Ensretter
- Betjeningsvejledning

4 Korrekt brug

Ensretteren MPS35 (art.nr. 9600000445) anvendes til at tilslutte kølebokse og køleskabe med kompressortypen BD 35F til 110 – 240 V~ .

5 Teknisk beskrivelse

Ved hjælp af ensretteren kan alle kølebokse og køleskabe med kompressortypen BD 35F tilsluttes til 110 – 240 V~ .

Ved tilslutning til 110 – 240 V~ nettet skifter ensretteren automatisk fra batteridrift til netdrift.

Når 110 – 240 V~ -nettet afbrydes, skifter ensretteren igen automatisk til batteridrift. Netdrift med ensretteren har altid forrang for batteridrift.

5.1 Betjeningslementer

Pos. på fig. 1 , side 3	Betydning
1	Nettilslutningskabel
2	Tilslutningsklemmer „indgang batteri“
3	Tilslutningsklemmer „udgang kompressor“
4	Fastgørelsesklemmer

6 Montering af ensretteren

Hvis du ønsker at montere ensretteren fast, skal du overholde følgende monterings-henvisninger:



VIGTIGT!

Fastgør kun ensretteren i oprejst position. Placér en brandbeskyttelses-beklædning, hvis ensretteren skal monteres i en anden position, så andre genstande ikke kan antændes, hvis der drypper varmt kunststof gennem ventilationsåbningen.

- Montér **ikke** apparatet
 - i fugtige eller våde omgivelser.
 - i nærheden af brændbare materialer.
 - i områder med eksplosionsfare.
- For hurtigt at kunne afbryde nettilslutningsledningen 110 – 240 V~ fra nettet ved fare skal stikdåsen befinde sig i nærheden af apparatet og være lettilgængelig.
- Monteringsstedet skal være godt ventileret. Hvis den installeres i lukkede kabinner, skal der findes en ventilation og udluftning, som mindst svarer til apparatets tilførsels- og aftræksåbninger.
- Luftindgangen på undersiden og luftudgangen på bagsiden af apparatet skal forblive fri.
- Monteringsfladen skal være plan og tilstrækkeligt fast.
- Fastgør ensretteren med skruer gennem fastgørelseshullerne på apparatets for- og bagside (fig. **1** 4, side 3).

7 Anvendelse af ensretteren



ADVARSEL!

Polerne må ikke byttes om. Hvis batteritilslutningernes poler byttes om, kan apparatet blive beskadiget.



VIGTIGT!

Udskift kun defekte sikringer med en sikring med samme ampereværdi (15 A, træg).



ADVARSEL!

Sørg for at sikre den positive tilførselsledning til batteriet med en 10 A-sikring (fig. **2** 4, side 3).
Indsæt sikringen så tæt på batteriet som muligt.

- Bestem kablets nødvendige tværsnit i forhold til kabellængden iht. fig. **3**, side 3.

Forklaring til fig. **3**, side 3

Koordinatakse	Betydning	Enhed
l	Kabellængde	m
Ø	Kabeltværsnit	mm ²

- Tilslut ensretteren iht. strømskemaet på fig. **2**, side 3.

Forklaring til fig. **2**, side 3:

Pos.	Betydning
1	Nettilslutningskabel
2	Tilslutningsklemmer „indgang batteri“
3	Tilslutningsklemmer „udgang kompressor“
4	Sikring (ikke indeholdt i leveringsomfanget)
5	Batteri
rt	Rød
sw	Sort

8 Vedligeholdelse og rengøring af ensretteren



ADVARSEL! Livsfare på grund af elektrisk stød!

Træk netstikket ud før hver rengøring og vedligeholdelse.



VIGTIGT! Fare for skader på apparatet!

Rengør aldrig apparatet under rindende vand eller i opvaskevand. Anvend ikke skrabe rengøringsmidler eller hårde genstande ved rengøringen, da de kan beskadige apparatet.

- Rengør af og til apparatet med en fugtig klud.

9 Garanti

Den lovbestemte garantiperiode gælder. Hvis produktet er defekt, skal du kontakte producentens afdeling i dit land (adresser, se vejledningens bagside) eller din forhandler.

Ved reparation eller krav om garanti skal du medsende følgende bilag:

- En kopi af regningen med købsdato
- En reklamationsgrund eller en fejlbeskrivelse

10 Bortskaffelse

- Bortskaf så vidt muligt emballagen sammen med det tilsvarende genbrugsaffald.



Hvis du tager produktet endegyldigt ud af drift, skal du kontakte det nærmeste recyclingcenter eller din faghandel for at få de pågældende forskrifter om bortskaffelse.

11 Tekniske data

	CoolPower MPS 35
Artikelnummer:	9600000445
Nominel indgangsspænding:	110 – 240 V \sim , 50/60 Hz
Indgangsspændingsområde:	100 – 250 V \sim
Indgangsstrøm:	1 A
Nominel udgangsspænding:	25 V \equiv
Udgangstomgangsspænding:	29 V \equiv
Nominel udgangsstrøm:	3 A
Udgangsspidsstrøm (i 0,3 sek.):	12 A
Konstant udgangseffekt:	110 W
Driftstemperaturområde:	0 °C til +40 °C
Sikring:	15 A, træg
Mål (B x H x D):	115 x 55 x 160 mm
Vægt:	0,7 kg
Godkendelse/certifikat:	

Batteridrift

Indgangsspænding:	12/24 V \equiv
Udgangsspænding:	12/24 V \equiv
Indgangs-/udgangsstrøm:	Maks. 10 A

Läs igenom anvisningarna noga innan produkten monteras och används. Spara monterings- och bruksanvisningen för senare bruk. Överlämna bruksanvisningen till den nya ägaren vid ev. vidareförsäljning.

Innehållsförteckning

1	Förklaring till symboler	75
2	Allmänna säkerhetsanvisningar	76
3	Leveransomfattning	78
4	Ändamålsenlig användning	78
5	Teknisk beskrivning	78
6	Montera likriktaren	79
7	Använda likriktaren	80
8	Skötsel och rengöring av likriktaren	81
9	Garanti	81
10	Avfallshantering	81
11	Tekniska data	82

1 Förklaring till symboler



VARNING!

Observera: Beaktas anvisningen ej kan det leda till dödsfara eller svåra skador.



AKTA!

Observera: Beaktas anvisningen ej kan det leda till kroppsskador.



OBSERVERA!

Om anvisningarna inte beaktas kan det leda till materialskador och produktens funktion kan påverkas negativt.

**ANVISNING**

Kompletterande information om användning av produkten.

2 Allmänna säkerhetsanvisningar

Tillverkaren övertar inget ansvar för skador i följande fall:

- monterings- eller anslutningsfel
- skador på produkten, orsakade av mekanisk påverkan eller överspänning
- ändringar som utförts utan uttryckligt medgivande från tillverkaren
- ej ändamålsenlig användning

2.1 Allmän säkerhet

**AKTA!**

- Använd endast apparaten för angivna ändamål.
- Använd **inte** apparaten i fuktig eller våt omgivning.
- Underhåll och reparation får endast genomföras av härför utbildad personal, som är förtrogen med de förbundna farorna och de gällande föreskrifterna.
- Personer, som på grund av fysiska, sensoriska eller mentala funktionshinder eller på grund av oerfarenhet eller ovetande inte kan använda apparaten på ett säkert sätt, bör inte använda apparaten utan uppsikt eller hjälp av en ansvarig person.
- **Elapparater är inga leksaker!**
I samband med elektriska apparater kan det uppstå farliga situationer som barn är ovetande om. Låt inte barn använda elektriska apparater utan uppsikt.

2.2 Säkerhet vid installation av apparaten

**AKTA!**

- Se till att apparaten står säkert och stabilt!
Apparaten måste ställas upp och fästas så att den inte kan välta eller falla ner.

**OBSERVERA!**

- Utsätt inte apparaten för värme (direkt solljus, värmeelement etc). Se till att apparaten inte värms upp utifrån.

- **Installation på båtar:**

Felaktigt installerade elapparater kan leda till korrosionsskador på båten. Låt en behörig (båt-)elektriker installera växelriktaren.

Elledningar



AKTA!

- Dra kablarna så att man inte kan snubbla över dem och så att de inte kan skadas.



OBSERVERA!

- Använd tomma rör eller kabelgenomföringar om kablarna ska dras genom plåtväggar eller andra väggar med vassa kanter.
- Lägg inte kablarna löst eller med skarpa böjar på elektriskt ledande material (metall).
- Dra inte i kablarna.
- Lägg inte 110 – 240 V~ -nätkabeln och 12/24 V-likströmskabeln i samma kabelkanal (tomt rör).
- Fäst kablarna ordentligt.

2.3 Säkerhet under drift



AKTA!

- Beakta nedanstående grundläggande säkerhetsanvisningar för elapparater, på så sätt undviks:
 - elstötar
 - brand
 - personskador
- Använd endast apparaten när apparathöljet och kablarna är oskadade.
- Om nätkabeln är skadad ska den bytas ut av tillverkaren, av en av tillverkaren auktoriserad person eller av en annan behörig person; annars äventyras den elektriska säkerheten.
- Växelriktaren är fortfarande under spänning när skyddsanordningen (säkring) har löst ut.
- Stäng alltid av strömförsörjningen innan arbeten utförs på apparaten.



OBSERVERA!

- Se till att apparatens ventilationsöppningar inte täcks över.
- Se till att apparaten har god ventilation.

3 Leveransomfattning

- Nätlikriktare
- Bruksanvisning

4 Ändamålsenlig användning

Likriktaren MPS35 (artikelnummer 9600000445) används för anslutning av kylboxar och kylskåp med kompressortyp BD35F till 110 – 240 V~ .

5 Teknisk beskrivning

Med hjälp av likriktaren kan alla kylboxar och kylskåp med kompressortyp BD35F anslutas till 110 – 240 V~ .

Vid 110 – 240 V~ -nätanslutning kopplar likriktaren automatiskt om från batteridrift till nät drift.

När 110 – 240 V~ -nätet kopplas bort kopplar likriktaren automatiskt om till batteridrift igen. Nät drift via likriktaren har alltid prioritet framför batteridrift.

5.1 Reglage, detaljer

Pos. på bild 1 , sida 3	Betydelse
1	Elkabel
2	Anslutningar "ingång batteri"
3	Anslutningar "utgång kompressor"
4	Fästhål

6 Montera likriktaren

För fast montering av likriktaren, se följande monteringsanvisningar:



OBSERVERA!

Montera endast likriktaren i upprätt läge. Om likriktaren måste monteras i andra lägen: använd ett brandskyddande hölje så att inga andra föremål kan antändas om det skulle droppa ut het plast ur ventilationsöppningarna.

- Montera **inte** apparaten
 - i fuktiga/blöta omgivningar,
 - i närheten av brännbara material,
 - i explosionsfarliga omgivningar.
- Eluttaget ska vara i närheten av apparaten och lätt åtkomligt så att 110 – 240 V~ -nätkabelfs kontakt snabbt kan dras ut vid riskfyllda situationer.
- Monteringsstället måste ha god ventilation. Vid installation i slutna utrymmen måste man se till att det finns god ventilation (till- och avluft), som åtminstone motsvarar apparatens ventilationsöppningar.
- Luftöppningarna på apparatens undersida (tilluft) och baksida (avluft) får inte täckas över.
- Montera apparaten på en jämn och stabil yta.
- Sätt fas likriktaren med skruvar i fästhålerna på apparatens fram- och baksida (bild **1** 4, sida 3).

7 Använda likriktaren



VARNING!

Se till att polerna ansluts rätt. Om batteriets poler ansluts fel kan apparaten skadas.



OBSERVERA!

Byt endast ut trasiga säkringar mot nya säkringar med samma ampèrevärde (15 A, trög).



VARNING!

Säkra den positiva kabeln till batteriet med en 10 A-säkring (bild **2** 4, sida 3).

Installera säkringen så nära batteriet som möjligt.

- Bestäm kabelarean passande till kabellängden, se bild **3**, sida 3.

Teckenförklaring till bild **3**, sida 3

Koordinataxel	Betydelse	Enhet
l	Kabellängd	m
Ø	Kabelarea	mm ²

- Anslut likriktaren enligt kopplingsschemat, bild **2**, sida 3.

Teckenförklaring till bild **2**, sida 3:

Pos.	Betydelse
1	Elkabel
2	Anslutningar "ingång batteri"
3	Anslutningar "utgång kompressor"
4	Säkring (ingår inte i leveransen)
5	Batteri
rt	Röd
sw	Svart

8 Skötsel och rengöring av likriktaren

**VARNING! Risk för strömstötar - livsfara!**

Dra alltid ut nätkontakten före rengöring och underhåll.

**OBSERVERA! Risk för skador på apparaten!**

Rengör aldrig apparaten under rinnande vatten eller i diskvatten.

Använd inga skarpa rengöringsmedel eller hårda föremål vid rengöring, det kan skada apparaten.

- Rengör apparaten då och då med en fuktig trasa.

9 Garanti

Den lagstadgade garantitiden gäller. Om produkten är defekt: kontakta tillverkarens kontor i ditt land (adresser, se bruksanvisningens baksida) eller återförsäljaren.

Vid reparations- resp. garantiärenden ska följande skickas med:

- en kopia på fakturan med inköpsdatum,
- en reklameringsbeskrivning/felbeskrivning.

10 Avfallshantering

- Lämna om möjligt förpackningsmaterialet till återvinning.



När produkten slutgiltigt tas ur bruk: informera dig om gällande bestämmelser hos närmaste återvinningscentral eller hos återförsäljaren.

11 Tekniska data

	CoolPower MPS 35
Artikelnummer:	9600000445
Nominell ingångsspänning:	110 – 240 V \sim , 50/60 Hz
Inspänningsområde:	100 – 250 V \sim
Ingångsström:	1 A
Nominell utgångsspänning:	25 V \equiv
Utgångsspänning, tomgång:	29 V \equiv
Nominell utgångsström:	3 A
Max. momentan utgångsström (peak) (0,3 sekunder):	12 A
Konstant uteffekt:	110 W
Omgivningstemperatur:	0 °C till +40 °C
Säkring:	15 A trög
Mått (B x H x D):	115 x 55 x 160 mm
Vikt:	0,7 kg
Provning/certifikat:	

Batteridrift

Ingångsspänning:	12/24 V \equiv
Utgångsspänning:	12/24 V \equiv
Ingångs-/utgångsström:	max. 10 A

Les bruksanvisningen nøye før du monterer og tar apparatet i bruk, og ta vare på den. Hvis produktet selges videre, må du sørge for å gi bruksanvisningen videre også.

Innholdsfortegnelse

1	Symbolforklaringer	83
2	Generelle sikkerhetsregler	84
3	Leveringsomfang	86
4	Tiltentk bruk	86
5	Teknisk beskrivelse	86
6	Montering av nettlikeretteren	87
7	Bruk av nettlikeretteren	88
8	Stell og rengjøring av nettlikeretteren	89
9	Garanti	89
10	Deponering	89
11	Tekniske data	90

1 Symbolforklaringer



ADVARSEL!

Sikkerhetsregel: Hvis man ikke overholder denne regelen, kan det føre til død eller alvorlig skade.



FORSIKTIG!

Sikkerhetsregel: Hvis man ikke overholder denne regelen, kan det føre til personskader.



PASS PÅ!

Hvis man ikke overholder denne regelen, kan det føre til materielle skader og skade funksjonen til produktet.

**MERK**

Utfyllende informasjon om bruk av produktet.

2 Generelle sikkerhetsregler

Produsenten tar i følgende tilfeller intet ansvar for skader:

- Montasje- eller tilkoblingsfeil
- Skader på produktet på grunn av mekanisk påvirkning og overspenninger
- Endringer på produktet uten at det er gitt uttrykkelig godkjenning av produsenten
- Bruk til andre formål enn det som er beskrevet i veiledningen

2.1 Grunnleggende sikkerhet

**FORSIKTIG!**

- Bruk apparatet kun til tiltenkt formål.
- Bruk **ikke** apparatet hvor det er fuktig eller vått.
- Vedlikehold og reparasjoner må kun utføres av fagfolk, som er kjent med farene og gjeldende forskrifter.
- Personer som på grunn av sine fysiske, sensoriske eller mentale ferdigheter, eller på grunn av sin uerfarenhet eller manglende kunnskap, ikke er i stand til å bruke apparatet, må ikke bruke dette apparatet uten oppsyn eller anvisning fra en ansvarlig person.
- **Elektriske apparater er ikke noe leketøy for barn!**
Barn er ikke i stand til å bedømme farer forbundet med elektriske apparater. La ikke barn bruke elektriske apparater uten tilsyn.

2.2 Sikkerhet ved installasjon av apparatet

**FORSIKTIG!**

- Påse at apparatet står sikkert!
Apparatet må stå stødig og festes slik at det ikke kan velte eller falle ned.

**PASS PÅ!**

- Utsett ikke apparatet for varmekilder (solstråling, oppvarming osv.). Unngå ekstra oppvarming av apparatet.

- **Ved installasjon på skip:**

Hvis elektriske apparater installeres feil på skip, kan det føre til korrosjonsskader på skipet. Sørg for at vekselretteren installeres av fagfolk (skipselektrikere).

Elektriske ledninger



FORSIKTIG!

- Legg ledningene slik at man ikke snubler i dem og slik at man unngår å skade kableen.



PASS PÅ!

- Hvis ledninger må føres gjennom platevegger eller andre vegger med skarpe kanter, bruker du tomme rør hhv. ledningsgjennomføringer.
- Ikke legg ledninger løst eller skarpt bøyd på materiell som leder elektrisk strøm (metall).
- Ikke trekk i ledninger.
- Ikke legg 110 – 240 V nettkabler og 12/24 V likestrømskabler sammen i den samme ledningskanalen (tømt rør).
- Fest ledningene godt.

2.3 Sikkerhet ved bruk av apparatet



FORSIKTIG!

- Overhold følgende grunnleggende sikkerhetsregler ved bruk av elektriske apparater for å beskytte mot:
 - Elektrisk støt
 - Brannfare
 - Skader
- Bruk apparatet kun når kapslingen og ledningene er uskadd.
- Når nettkableen er skadet, må den for å unngå farer byttes av produsenten, dennes representant eller tilsvarende kvalifisert person.
- Også etter at beskyttelsesanordningen (sikring) er utløst, vil vekselretteren fortsatt være under spenning.
- Ved arbeid på apparatet må man alltid avbryte strømforsyningen.



PASS PÅ!

- Pass på at luftpåpningene på apparatet ikke blir blokkert.
- Pass på at du har god lufting.

3 Leveringsomfang

- Nettlikeretter
- Bruksanvisning

4 Tiltent bruk

Nettlikeretteren MPS 35 (art.nr. 9600000445) brukes til å drive kjølebokser og kjøleskap med kompressortype BD35F på 110 – 240 V~ .

5 Teknisk beskrivelse

Nettlikeretteren kan drive alle kjølebokser og kjøleskap med kompressortype BD35F på 110 – 240 V~ .

Når den kobles til 110 – 240 V~ -nettet, kobler likeretteren om automatisk fra batteridrift til nettdrift.

Når 110 – 240 V~ -nettet kobles ut, kobler nettlikeretteren om til batteridrift igjen. Nettdrift via nettlikeretteren har alltid prioritet foran batteridrift.

5.1 Betjeningslementer

Pos. i fig. 1 , side 3	Betydning
1	Strømtilkoblingskabel
2	Tilkoblingsklemmer «Inngang batteri»
3	Tilkoblingsklemmer «Utgang kompressor»
4	Festehull

6 Montering av nettlikeretteren

Når du ønsker å montere fast likeretteren, må du følge disse monteringsrådene:



PASS PÅ!

Fest likeretteren kun stående. Hvis du må montere likeretteren i andre posisjoner, må du montere en brannvernkappe slik at ikke andre gjenstander kan antennes hvis det drypper varm plast gjennom luftenåpningene.

- Monter ikke apparatet
 - på fuktige eller våte steder,
 - i nærheten av brennbare materialer,
 - der det er eksplosjonsfare.
 - For å koble strømkabelen 110 – 240 Vw raskt fra nettet når det oppstår en fare, må stikkkontakten være i nærheten av apparatet og lett tilgjengelig.
 - Montasjestedet må være godt luftet. Ved montering i lukkede kapslinger må slike være utstyrt med luftinntaks- og lufttuttsåpninger som minimum er like store som luftinntaks- og lufttuttsåpningene på apparatet.
 - Luftinntaket på undersiden hhv. luftuttaket på baksiden av apparatet må være fri.
 - Montasjeflaten må være plan og sterk nok.
- Fest nettlikeretteren med skruer gjennom festehullene på fram- og baksiden av apparatet (fig. **1** 4, side 3).

7 Bruk av nettlikeretteren



ADVARSEL!

Pass på at du ikke bytter polaritet. Feil polaritet kan ødelegge apparatet.



PASS PÅ!

Defekte sikringer må kun byttes med nye sikringer med samme strømstyrke (15 A trege).



ADVARSEL!

Sikre den positive tilførselsledningen til batteriet med en 10 A sikring (fig. **2** 4, side 3).

Sett inn sikringen så nær batteriet som mulig.

- Bestem nødvendig kabelvernsnitt avhengig av kabellengden iht. fig. **3**, side 3. Forklaring til fig. **3**, side 3

Koordinatakse	Betydning	Enhet
l	Kabellengde	m
Ø	Kabelvernsnitt	mm ²

- Koble til likeretteren iht. koblingsskjemaet i fig. **2**, side 3. Forklaring til fig. **2**, side 3:

Pos.	Betydning
1	Strømtilkoblingskabel
2	Tilkoblingsklemmer «Inngang batteri»
3	Tilkoblingsklemmer «Utgang kompressor»
4	Sikring (ikke inkludert i leveringsomfanget)
5	Batteri
rt	Rød
sw	Svart

8 Stell og rengjøring av nettlikeretteren

**ADVARSEL! Livsfare på grunn av strømstøt!**

Trekk ut støpslet før rengjøring og stell.

**PASS PÅ! Fare på grunn av skader på apparatet!**

Apparatet må aldri rengjøres under rennende vann eller spyles.

Bruk ikke slipende vaskemidler eller harde gjenstander til rengjøring, da det kan skade apparatet.

- Rengjør apparatet regelmessig med en fuktig klut.

9 Garanti

Lovmessig garantitid gjelder. Hvis produktet skulle være defekt, kontakter du produsentens filial i ditt land (du finner adressene på baksiden av veiledningen) eller til din faghandler.

Ved henvendelser vedrørende reparasjon eller garanti, må du sende med følgende dokumentasjon:

- kopi av kvitteringen med kjøpsdato,
- årsak til reklamasjonen eller beskrivelse av feilen.

10 Deponering

- Lever emballasje til resirkulering så langt det er mulig.



Når du tar produktet ut av drift for siste gang, må du sørge for å få informasjon om deponeringsforskrifter hos nærmeste resirkuleringsstasjon eller hos din faghandler.

11 Tekniske data

	CoolPower MPS 35
Artikkelnummer:	9600000445
Nettspenning:	110 – 240 V~, 50/60 Hz
Inngangsspenningsområde:	100 – 250 V~
Inngangsstrøm:	1 A
Nominell utgangsspenning:	25 V===
Utgangs-tomgangsspenning:	29 V===
Nominell utgangsstrøm:	3 A
Utgangsspisstrøm (for 0,3 s):	12 A
Kontinuerlig utgangseffekt:	110 W
Driftstemperaturområde:	0 °C til +40 °C
Sikring:	15 A trege
Mål (B x H x D):	115 x 55 x 160 mm
Vekt:	0,7 kg
Test/Sertifikat:	

Batteridrift

Inngangsspenning:	12/24 V===
Utgangsspenning:	12/24 V===
Inngangs-/utgangsstrøm:	Maks. 10 A

Lue tämä ohje huolellisesti läpi ennen asennusta ja käyttöönottoa ja säilytä ohje hyvin. Jos myyt tuotteen eteenpäin, anna ohje tällöin edelleen uudelle käyttäjälle.

Sisällysluettelo

1	Symbolien selitys	91
2	Yleisiä turvallisuusohjeita	92
3	Toimituskokonaisuus	94
4	Määräysten mukainen käyttö	94
5	Tekninen kuvaus	94
6	Verkkotasasuuntaajan asennus	95
7	Verkkotasasuuntaajan käyttö	96
8	Verkkotasasuuntaajan hoito ja puhdistaminen	97
9	Tuotevastuu	97
10	Jätehuolto	97
11	Tekniset tiedot	98

1 Symbolien selitys



VAROITUS!

Turvallisuusohje: Huomiotta jättäminen voi aiheuttaa hengenvaaran tai vakavan loukkaantumisen.



HUOMIO!

Turvallisuusohje: Huomiotta jättäminen voi johtaa loukkaantumiseen.



HUOMAUTUS!

Huomiotta jättäminen voi johtaa materiaalivaurioihin ja haitata tuotteen toimintaa.

**OHJE**

Tuotteen käyttöä koskevia lisätietoja.

2 Yleisiä turvallisuusohjeita

Valmistaja ei ota mitään vastuuta vahingoista seuraavissa tapauksissa:

- asennus- tai liitännävirheet
- tuotteeseen mekaanisen vaikutuksen tai ylijännitteiden takia syntyneet vauriot
- tuotteeseen ilman valmistajan nimenomaista lupaa tehdyt muutokset
- käyttö muuhun kuin käyttöohjeessa ilmoitettuun tarkoitukseen

2.1 Perusturvallisuus

**HUOMIO!**

- Käytä laitetta ainoastaan sen käyttötarkoitukseen.
- **Älä** käytä laitetta kosteassa tai märässä ympäristössä.
- Laitetta saa huoltaa ja korjata vain ammattimies, joka tuntee töihin liittyvät vaarat sekä vastaavat määräykset.
- Henkilöiden, jotka eivät voi käyttää laitetta turvallisesti fyysisten, sensoristen tai psyykkisten taitojensa vuoksi, tai kokemattomuuden tai tietämättömyyden vuoksi, ei tulisi käyttää laitetta ilman valvontaa tai vastuullisen henkilön ohjeita.
- **Sähkölaitteet eivät ole lasten leikkikaluja!**
Lapset eivät osaa arvioida sähkölaitteista aiheutuvia vaaroja oikein. Älä anna lasten käyttää sähkölaitteita ilman valvontaa.

2.2 Turvallisuus laitteen asentamisen yhteydessä

**HUOMIO!**

- Ota huomioon tukeva alusta!
Laitte täytyy sijoittaa ja kiinnittää niin vakaasti, että se ei voi kaatua tai pudota.

**HUOMAUTUS!**

- Älä aseta laitetta alttiiksi millekään lämpölähteelle (auringonpaiste, lämmitys jne.). Näin vältät laitteen lisälämpenemistä.

- **Veneasennuksessa:**

Sähkölaitteiden asentaminen väärin voi aiheuttaa veneisiin korroosio-
vaurioita. Anna vaihtosuuntaajan asentaminen asiantuntevan (vene-)
sähkömiehen tehtäväksi.

Sähköiset johtimet



HUOMIO!

- Vedä johtimet siten, että niihin ei voi kompastua ja että johdon vaurioi-
tumisen mahdollisuus on pois suljettu.



HUOMAUTUS!

- Käytä putkitusta tai läpivientikappaleita, jos johtimet täytyy viedä pelti-
seinien tai muiden teräväreunaisten seinien läpi.
- Älä aseta johtimia liian löysälle, tai teräville taitteille sähköä johtavien
materiaalien (metalli) päälle.
- Älä kisko johtimista.
- Älä vedä 110 V – 240 V~ -verkkojohtoa ja 12/24 V -tasavirtajohdinta
samaa johdinkanavaan (putkitus).
- Kiinnitä johtimet hyvin.

2.3 Laitteen käyttöturvallisuus



HUOMIO!

- Noudata seuraavia turvatoimenpiteitä käyttäessäsi sähköllä toimivia
laitteita. Tämä suojelee sinua:
 - sähköiskulta
 - palovaaralta
 - loukkaantumiselta
- Käytä laitetta vain, kun laitteen kotelossa ja johtimissa ei ole vaurioita.
- Jos verkkojohto on vaurioitunut, anna sen vaihto valmistajan, tämän
kumppanin tai vastaavan henkilön tehtäväksi, niin vältät vaaratilanteen.
- Vaihtosuuntaajan osat ovat jännitteisiä myös suojalaitteiston (sulak-
keen) lauettua.
- Katkaise virransyöttö aina laitetta koskevien töiden ajaksi.



HUOMAUTUS!

- Huolehdi siitä, että laitteen tuuletusaukkoja ei peitetä.
- Huolehdi hyvästä tuuletuksesta.

3 Toimituskokonaisuus

- Verkkotasasuuntaaja
- Käyttöohje

4 Määräysten mukainen käyttö

Verkkotasasuuntaaja MPS 35:n (tuotenro 9600000445) tarkoitus on antaa kylmälaaukuille ja jääkaapeille 110 V – 240 V~ :n virtaa kompressorilla BD35F.

5 Tekninen kuvaus

Verkkotasasuuntaajan avulla voi kaikkia kylmälaukkuja ja jääkaappeja käyttää kompressorityyppillä BD35F 110 V – 240 V~ :lla.

110 V – 240 V~ -verkkoliitännällä tasasuuntaaja kytkee automaattisesti verkkovirrälle.

Kun 110 V – 240 V~ -verkko irroitetaan, kytkee tasasuuntaaja automaattisesti akkukäytölle. Verkkokäyttö verkkotasasuuntaajan kautta on aina ensisijainen akkukäyttöön verrattuna.

5.1 Käyttölaitteet

Kohta kuva 1 , sivulla 3	Merkitys
1	Verkkoliitäntäjohto
2	Liittimet "tulo akku"
3	Liittimet "lähtö kompressori"
4	Kiinnitysreiät

6 Verkkotasasuuntaajan asennus

Kun haluat asentaa tasasuuntaajan kiinteästi, ota huomioon seuraavat asennusohjeet:



HUOMAUTUS!

Kiinnitä tasasuuntaaja ainoastaan pystysuoraan asentoon. Jos joudut asentamaan tasasuuntaajan eri asentoon, käytä palosuojusta, etteivät muut esineet voi syttyä, jos kuumaa muovia tippuu tuuletusraoista.

- Laitetta **ei** saa asentaa
 - kosteaan tai märkään ympäristöön,
 - palavien materiaalien lähelle,
 - räjähdysvaarallisille alueille.
- Jotta verkkoliitäntäjohto 110 – 240 V~ voidaan vaaratilanteessa irrottaa nopeasti verkosta, pistorasian täytyy olla lähellä laitetta ja sen täytyy olla helposti saavutettavissa.
- Sijoituspaikassa pitää olla hyvä tuuletus. Asennuksessa suljettuihin koteloihin, tulee saatavilla olla tuuletus, joka vastaa vähintään laitteen ilmantulo- ja poistoaukkoja.
- Laitteen alapuolella olevan ilmatulon ja takapuolella olevan ilmapoiston täytyy olla vapaina.
- Asennuspinnan täytyy olla tasainen ja kyllin luja.
- Kiinnitä verkkotasasuuntaaja ruuveilla laitteen etu- ja takapuolen kiinnitysreikien läpi (kuva **1** 4, sivulla 3).

7 Verkkotasasuuntaajan käyttö



VAROITUS!

Huolehdi siitä, että napaisuus ei mene ristiin. Väärä paristoliitännöiden napaisuus voi vahingoittaa laitetta.



HUOMAUTUS!

Vaihda vialliset sulakkeet uusiin, joilla on sama ampeeriarvo (15 A, hidas).



VAROITUS!

Varmista positiivinen syöttöjohto akkuun 10 A-sulakkeella (kuva **2** 4, sivulla 3).

Aseta sulake mahdollisimman lähelle akkua.

- Määritä johdon tarvittava läpimitta sen pituutta vastaavasti: kuva **3**, sivulla 3.
Selitys kuva **3**, sivulla 3

Koordinaattiakseli	Merkitys	Yksikkö
l	Johdon pituus	m
∅	Johdon halkaisija	mm ²

- Liitä tasasuuntaaja kytkentäkaaviota vastaavasti, kuva **2**, sivulla 3.
Selitys – kuva **2**, sivulla 3:

Kohde	Merkitys
1	Verkkoliitännäjohto
2	Liittimet "tulo akku"
3	Liittimet "lähtö kompressori"
4	Sulake (ei mukana toimituksessa)
5	Akku
rt	Punainen
sw	Musta

8 Verkkotasasuuntaajan hoito ja puhdistaminen



VAROITUS! Sähköiskusta johtuva hengenvaara!

Vetäkää verkkopistoke irti ennen jokaista puhdistusta tai hoitoa.



HUOMAUTUS! Laitteauriovaara!

Älkää puhdistako laitetta koskaan juoksevan veden alla tai tiskivedessä.

Älkää käyttäkö puhdistamiseen kovia puhdistusaineita tai kovia esineitä, koska se voi vahingoittaa laitetta.

- Puhdistakaa laite toisinaan ulkopuolelta kostealla liinalla.

9 Tuotevastuu

Laitetta koskee lakisääteinen takuu-aika. Jos tuote sattuu olemaan viallinen, käänny maasi valmistajan toimipisteen puoleen (osoitteet käyttöohjeen takasivulla) tai ota yhteyttä omaan ammattikauppiaseesi.

Korjaus- ja takuukäsittelyä varten lähetä mukana seuraavat asiakirjat:

- kopio ostolaskusta, jossa näkyy ostopäivä,
- valitusperuste tai vikakuvaus.

10 Jätehuolto

- Vie pakkausmateriaali mahdollisuuksien mukaan vastaavan kierrätysjätteen joukkoon.



Jos poistat tuotteen lopullisesti käytöstä, pyydä tietoa sen hävittämistä koskevista määräyksistä lähimmästä kierrätyskeskuksesta tai ammattiliikkeestäsi.

11 Tekniset tiedot

	CoolPower MPS 35
Tuotenumero:	9600000445
Nimellinen tulojännite:	110 – 240 V~, 50/60 Hz
Tulojännitealue:	100 – 250 V~
Tulovirta:	1 A
Lähtönimellisjännite:	25 V===
Lähtötyhjäkäyntijännite:	29 V===
Lähtönimellisvirta:	3 A
Lähtöhuippuvirta (0,3 s:lle):	12 A
Kestolähtöteho:	110 W
Käyttölämpötila-alue:	0 °C – +40 °C
Sulake:	15 A hidas
Mitat (L x K x S):	115 x 55 x 160 mm
Paino:	0,7 kg
Tarkastus/sertifikaatti:	CE

Paristokäyttö

Tulojännite:	12/24 V===
Lähtöjännite:	12/24 V===
Tulo-/lähtövirta:	maks. 10 A

Прочтите данную инструкцию перед монтажом и вводом в эксплуатацию и сохраните ее. В случае передачи продукта передайте инструкцию следующему пользователю.

Оглавление

1	Пояснение символов	100
2	Общие указания по технике безопасности.	100
3	Объем поставки	103
4	Использование по назначению	103
5	Техническое описание	103
6	Монтаж выпрямителя	104
7	Использование выпрямителя	105
8	Уход и очистка выпрямителя	106
9	Гарантия	106
10	Утилизация	106
11	Технические данные	107

1 Пояснение символов



ПРЕДУПРЕЖДЕНИЕ!

Указания по технике безопасности: Несоблюдение может привести к смертельному исходу или тяжелым травмам.



ОСТОРОЖНО!

Указания по технике безопасности: Несоблюдение может привести к травмам.



ВНИМАНИЕ!

Несоблюдение может привести к повреждениям и нарушить работу продукта.



УКАЗАНИЕ

Дополнительная информация по управлению продуктом.

2 Общие указания по технике безопасности

Изготовитель не несет никакой ответственности за ущерб в следующих случаях:

- Ошибки монтажа или подключения
- Повреждения продукта из-за механических воздействий и перенапряжений
- Изменения в продукте, выполненные без однозначного разрешения изготовителя
- Использование в целях, отличных от указанных в данной инструкции

2.1 Общая безопасность



ОСТОРОЖНО!

- Используйте прибор только по назначению.
- **Не** эксплуатируйте прибор в условиях высокой влажности.
- Техническое обслуживание и ремонт разрешается выполнять только специалисту, знакомому со связанными с этим опасностями и с соответствующими стандартами и предписаниями.

- Лица (в том числе дети), которые в связи с ограниченными физическими, сенсорными или умственными способностями или с недостатком опыта или знаний, не в состоянии пользоваться прибором, не должны использовать прибор без постоянного присмотра или инструктажа ответственными за них лицами.
- **Электроприборы не являются детскими игрушками!**
Дети не в состоянии правильно оценить опасности, исходящие от электроприборов. Не оставляйте детей пользоваться электроприборами без присмотра.

2.2 Техника безопасности при монтаже прибора



ОСТОРОЖНО!

- Обеспечивайте надежность расположения!
Прибор должен быть установлен и закреплен таким образом, чтобы он не мог опрокинуться или упасть.



ВНИМАНИЕ!

- Не эксплуатируйте прибор вблизи источников тепла (солнечных лучей, радиаторов отопления и т. п.). Не допускайте дополнительного нагрева прибора.
- **При установке на катерах:**
Неправильная установка электроприборов на катерах может приводить к повреждению катера коррозией. Доверьте выполнение установки инвертора компетентному электрику.

Электрические провода



ОСТОРОЖНО!

- Прокладывайте провода так, чтобы исключить опасность спотыкания и повреждения кабеля.



ВНИМАНИЕ!

- Если необходимо провести электрические провода через металлические стенки или иные стенки с острыми краями, то используйте металлорукава или кабельные вводы.
- Не прокладывайте провода незакрепленными или сильно изогнутыми по электропроводящим материалам (металлу).
- Не тяните за провода.

- Не прокладывайте сетевой кабель 110 – 240 В и провод 12/24 В постоянного тока совместно с одним и тем же кабельным канале (металлорукаве).
- Обеспечивайте надежное крепление проводов.

2.3 Техника безопасности при работе прибора



ОСТОРОЖНО!

- Соблюдайте следующие основные предписания по технике безопасности при пользовании электроприборами для защиты от:
 - поражения электрическим током
 - опасности возникновения пожара
 - травм
- Эксплуатируйте прибор только в том случае, если корпус и провода не имеют повреждений.
- Если сетевой кабель поврежден, то во избежание опасностей доверьте выполнение его замены изготовителю, его подрядчику или персоналу, имеющему аналогичную квалификацию.
- При работах на приборе всегда прерывайте электропитание.
- Даже после срабатывания защитного устройства (предохранителя) части инвертора остаются под напряжением.



ВНИМАНИЕ!

- Следите за тем, чтобы не перекрывались вентиляционные отверстия прибора.
- Обеспечивайте хорошую вентиляцию.

3 Объем поставки

- Выпрямитель сетевого напряжения
- Инструкция по эксплуатации

4 Использование по назначению

Выпрямитель сетевого напряжения MPS 35 (арт. № 9600000445) служит для эксплуатации холодильников с компрессором типа BD35F от сети 110 – 240 В~ .

5 Техническое описание

С помощью выпрямителя сетевого напряжения можно эксплуатировать все холодильники с компрессором типа BD35F от сети 110 – 240 В~ .

При присоединении к сети 110 – 240 В~ выпрямитель автоматически переключается с работы от батареи на работу от сети.

При отсоединении от сети 110 – 240 В~ выпрямитель автоматически возвращается на режим работы от батареи. Работа от сети через выпрямитель сетевого напряжения всегда имеет приоритет перед работы от батареи.

5.1 Органы управления

Поз. на рис. 1 , стр. 3	Значение
1	Сетевой кабель
2	Присоединительные зажимы «Вход батареи»
3	Присоединительные зажимы «Выход компрессора»
4	Крепежные отверстия

6 Монтаж выпрямителя

При стационарном монтаже выпрямителя необходимо соблюдать следующие указания по монтажу:



ВНИМАНИЕ!

Крепите выпрямитель только в вертикальном положении. Если необходимо установить выпрямитель в других положениях, то установите противопожарный кожух, чтобы не могли воспламениться другие предметы, если горячий пластик начнет капать через вентиляционные прорези.

- **Не** устанавливайте прибор
 - в условиях высокой влажности,
 - вблизи горючих материалов,
 - во взрывоопасных зонах.
- Для того, чтобы в случае опасности прибор можно было быстро отсоединить от сети 110 – 240 В~, сетевая розетка должна находиться вблизи прибора и должен обеспечиваться легкий доступ к ней.
- В месте монтажа должна иметься хорошая вентиляция. При монтаже в закрытых корпусах должна иметься приточно-вытяжная вентиляция, как минимум соответствующая вентиляционным отверстиям прибора.
- Отверстия входа воздуха на нижней стороне и отверстие выхода воздуха на задней стороне прибора должны оставаться свободными.
- Поверхность монтажа должна быть ровной и достаточно прочной.
- Закрепите выпрямитель винтами, используя крепежные отверстия на передней и задней стороне прибора (рис. **1** 4, стр. 3).

7 Использование выпрямителя



ПРЕДУПРЕЖДЕНИЕ!

Следите за тем, чтобы не перепутать полярность. При перепутывании полярности соединений к батарее прибор может быть поврежден.



ВНИМАНИЕ!

Заменяйте неисправные предохранителем только предохранителем на такую же силу тока (15 А, инерционный).



ПРЕДУПРЕЖДЕНИЕ!

Защитите положительный провод к батарее предохранителем на 10 А (рис. **2** 4, стр. 3).
Установите предохранитель как можно ближе к батарее.

- Определите необходимое поперечное сечение кабеля в зависимости от его длины согласно рис. **3**, стр. 3.

Пояснения к рис. **3**, стр. 3

Ось координат	Значение	Единица измерения
l	Длина кабеля	м
∅	Поперечное сечение кабеля	мм ²

- Присоедините выпрямитель согласно схеме на рис. **2**, стр. 3.

Пояснения к рис. **2**, стр. 3:

Поз.	Значение
1	Сетевой кабель
2	Присоединительные зажимы «Вход батареи»
3	Присоединительные зажимы «Выход компрессора»
4	Предохранитель (не входит в объем поставки)
5	Аккумуляторная батарея
rt	красный
sw	черный

8 Уход и очистка выпрямителя



ПРЕДУПРЕЖДЕНИЕ! Опасность для жизни из-за поражения электрическим током!

Перед каждой чисткой и уходом вытягивайте сетевую вилку из розетки.



ВНИМАНИЕ! Опасность повреждений прибора!

Категорически запрещается чистить прибор под струей воды или в посудомоечной машине.

Не используйте для чистки абразивные чистящие средства или острые предметы, т. к. они могут привести к повреждениям прибора.

- Периодически очищайте прибор влажной тряпкой.

9 Гарантия

Действителен установленный законом срок гарантии. Если продукт неисправен, обратитесь в представительство изготовителя в Вашей стране (адреса см. на оборотной стороне инструкции) или в торговую организацию.

В целях проведения ремонта или гарантийного обслуживания Вы должны также послать следующие документы:

- копию счета с датой покупки,
- причину рекламации или описание неисправности.

10 Утилизация

- По возможности, выкидывайте упаковочный материал в мусор, подлежащий вторичной переработке.



Если Вы окончательно выводите продукт из эксплуатации, то получите информацию в ближайшем центре по вторичной переработке или в торговой сети о соответствующих предписаниях по утилизации.

11 Технические данные

	CoolPower MPS 35
Арт. №:	9600000445
Входное номинальное напряжение:	110 – 240 В~, 50/60 Гц
Диапазон входного напряжения:	100 – 250 В~
Входной ток:	1 А
Номинальное выходное напряжение:	25 В---
Выходное напряжение холостого хода:	29 В---
Номинальный выходной ток:	3 А
Выходной пиковый ток (на 0,3 с):	12 А
Выходная длительная мощность:	110 Вт
Диапазон рабочих температур:	от 0 °С до +40 °С
Предохранитель:	15 А, инерционный
Размеры (Ш x В x Г):	115 x 55 x 160 мм
Вес:	0,7 кг
Испытания/сертификат:	

Режим работы от батареи

Входное напряжение:	12/24 В---
Выходное напряжение:	12/24 В---
Входной/выходной ток:	макс. 10 А

Przed instalacją i uruchomieniem urządzenia należy uważnie przeczytać niniejszą instrukcję. Instrukcję należy zachować. W razie przekazywania urządzenia należy ją udostępnić kolejnemu nabywcy.

Spis treści

1	Objaśnienie symboli	109
2	Ogólne wskazówki bezpieczeństwa	109
3	Zakres dostawy	112
4	Użytkowanie zgodne z przeznaczeniem	112
5	Opis techniczny	112
6	Montaż prostownika sieciowego	113
7	Korzystanie z prostownika sieciowego	114
8	Pielęgnacja i czyszczenie prostownika sieciowego	115
9	Gwarancja	115
10	Utylizacja	115
11	Dane techniczne	116

1 Objąśnienie symboli

**OSTRZEŻENIE!**

Wskazówka dot. bezpieczeństwa: Nieprzestrzeganie może prowadzić do śmierci lub ciężkich obrażeń ciała.

**OSTROŻNIE!**

Wskazówka dot. bezpieczeństwa: Nieprzestrzeganie może prowadzić do obrażeń ciała.

**UWAGA!**

Nieprzestrzeganie może prowadzić do powstania szkód materialnych i zakłóceń w działaniu produktu.

**WSKAZÓWKA**

Informacje uzupełniające dot. obsługi produktu.

2 Ogólne wskazówki bezpieczeństwa

Producent nie odpowiada za szkody spowodowane:

- błędami powstałymi w trakcie montażu lub podłączenia
- uszkodzeniem produktu w sposób mechaniczny lub spowodowany przeciążeniami elektrycznymi
- zmianami dokonanymi w produkcie bez wyraźnej zgody producenta
- użytkowaniem w celach innych niż opisane w niniejszej instrukcji

2.1 Ogólne bezpieczeństwo



OSTROŻNIE!

- Urządzenie należy wykorzystywać zgodnie z jego przeznaczeniem.
- **Nie** obsługiwać urządzenia w wilgotnym lub mokrym otoczeniu.
- Konserwację i naprawę mogą wykonywać tylko wykwalifikowane osoby, które zapoznały się ze związanymi z tym zagrożeniami oraz odnośnymi przepisami.
- Osoby (łącznie z dziećmi), które z powodu swych zdolności psychofizycznych, sensorycznych lub intelektualnych bądź niedoświadczenia lub niewiedzy nie są w stanie bezpiecznie używać urządzenia, nie powinny korzystać z niego bez nadzoru odpowiedzialnej osoby.
- **Urządzenia elektryczne nie są zabawkami dla dzieci!**
Dzieci nie są w stanie ocenić zagrożeń, które mogą one powodować. Nie należy pozwalać dzieciom na korzystanie z urządzeń elektrycznych bez nadzoru.

2.2 Bezpieczeństwo podczas instalacji urządzenia



OSTROŻNIE!

- Należy zapewnić bezpieczną pozycję!
Urządzenie musi być ustawione i przymocowane w taki sposób, aby nie mogło się przewrócić lub spaść.



UWAGA!

- Nie należy trzymać urządzenia w pobliżu źródła ciepła (promieni słonecznych, ogrzewania itd.). Źródło ciepła spowoduje jego dodatkowe nagrzanie.
- **Instalacja na łodziach:**
W przypadku nieprawidłowej instalacji urządzeń elektrycznych na łodziach mogą wystąpić szkody spowodowane korozją. Instalację przetwornicy należy zlecić wykwalifikowanemu elektrykowi specjalizującemu się w instalacjach elektrycznych łodzi.

Przewody elektryczne



OSTROŻNIE!

- Przewody należy układać tak, by uniknąć potykania się o nie i ich uszkodzenia.



UWAGA!

- Jeżeli przewody są przeprowadzane przez blaszane ściany lub ściany o ostrych krawędziach, należy użyć pustych rurek lub przepustów przewodów.
- Nie wolno układać luźnych albo mocno zgiętych przewodów na materiałach przewodzących prąd (metal).
- Nie należy ciągnąć za przewody.
- Nie należy układać przewodów sieciowych 110 – 240 V i przewodów prądu stałego 12/24 V w tym samym kanale przewodów (pusta rurka).
- Należy dobrze przymocować przewody.

2.3 Bezpieczeństwo podczas eksploatacji urządzenia



OSTROŻNIE!

- Należy przestrzegać podstawowych zasad bezpieczeństwa obowiązujących przy używaniu urządzeń elektrycznych w celu ochrony przed:
 - porażeniem prądem
 - pożarem
 - obrażeniami ciała
- Urządzenia wolno używać tylko wówczas, gdy obudowa i przewody nie są uszkodzone.
- W przypadku uszkodzenia przewodu, aby zapobiec niebezpieczeństwu, należy zlecić jego wymianę producentowi, zleceniobiorcy producenta lub innej posiadającej stosowne kwalifikacje osobie.
- Przed rozpoczęciem prac przy urządzeniu należy odłączyć je od napięcia.
- Również po włączeniu urządzenia ochronnego (bezpiecznika) części przetwornicy pozostają pod napięciem.



UWAGA!

- Należy także uważać, aby wloty i wyloty powietrza urządzenia nie były zasłonięte.
- Konieczne jest zapewnienie dobrej wentylacji.

3 Zakres dostawy

- Prostownik sieciowy
- Instrukcja obsługi

4 Użytkowanie zgodne z przeznaczeniem

Prostownik sieciowy MPS 35 (nr produktu 9600000445) umożliwia eksploatację przenośnych lodówek i chłodziarko-zamrażarek z typem kompresora BD35F, po podłączeniu do sieci 110 – 240 V.

5 Opis techniczny

Dzięki prostownikowi sieciowemu wszystkie przenośne lodówki i chłodziarko-zamrażarki z typem kompresora BD35F można eksploatować po podłączeniu do sieci 110 – 240 V.

Po podłączeniu do sieci 110 – 240 V prostownik dokonuje automatycznego przełączenia z trybu baterijnego na tryb sieciowy,

natomiast w przypadku odłączenia od sieci 110 – 240 V – z powrotem na tryb baterijny. Tryb sieciowy realizowany za pomocą prostownika sieciowego zawsze ma priorytet nad trybem baterijnym.

5.1 Elementy obsługi

Poz. w rys. 1 , strona 3	Znaczenie
1	Kabel przyłączeniowy do sieci
2	Zaciski przyłączeniowe „Wejście baterii”
3	Zaciski przyłączeniowe „Wyjście kompresora”
4	Otwory do mocowania

6 Montaż prostownika sieciowego

Aby odpowiednio mocno zamontować prostownik, należy zastosować się do następujących zasad montażu:



UWAGA!

Prostownik należy mocować jedynie w pozycji pionowej. Jeśli prostownik musi zostać zamocowany w innej pozycji, należy zastosować osłonę przeciwpożarową, aby nie doszło do zapalenia innych przedmiotów w przypadku, gdy gorące tworzywo sztuczne skapnie poprzez otwór wentylacyjny.

- **Nie** należy montować urządzenia:
 - w wilgotnym lub mokrym miejscu,
 - w pobliżu materiałów palnych,
 - w miejscach, w których istnieje zagrożenie wybuchem.
- Aby w razie niebezpieczeństwa można było szybko odłączyć urządzenie od sieci 110 – 240 V~, gniazdo sieciowe musi znajdować się w pobliżu urządzenia i być łatwo dostępne.
- Miejsce montażu musi być dobrze wentylowane. W przypadku instalacji w zamkniętej obudowie należy zapewnić wentylację, której otwory będą co najmniej tak duże jak otwory powietrza dolotowego i odlotowego urządzenia.
- Należy zachować swobodny dopływ powietrza pod spodem lub wylot powietrza z tyłu urządzenia.
- Powierzchnia montażu musi być równa i wystarczająco wytrzymała.
- Prostownik należy zamocować za pomocą śrub wprowadzonych przez otwory do mocowania na przedniej oraz tylnej ścianie urządzenia (rys. **1** 4, strona 3).

7 Korzystanie z prostownika sieciowego



OSTRZEŻENIE!

Należy uważać, aby nie pomylić położenia biegunów. Pomyłka może skutkować uszkodzeniem urządzenia.



UWAGA!

Uszkodzone bezpieczniki należy wymieniać tylko na bezpieczniki o tej samej wartości amperów (15 A, bezpiecznik zwłoczny).



OSTRZEŻENIE!

Należy upewnić się, że przewód podłączony do bieguna dodatniego akumulatora jest zabezpieczony bezpiecznikiem 10 A (rys. 2 4, strona 3).
Bezpiecznik należy umieścić możliwie blisko akumulatora.

- Średnicę kabla określa się w zależności od jego długości zgodnie z rys. 3, strona 3.

Legenda do rys. 3, strona 3

Oś współrzędnych	Znaczenie	Jednostka
l	Długość kabla	m
∅	Średnica kabla	mm ²

- Prostownik należy podłączyć zgodnie z odpowiednim schematem połączeń do rys. 2, strona 3.

Legenda do rys. 2, strona 3:

Poz.	Znaczenie
1	Kabel przyłączeniowy do sieci
2	Zaciski przyłączeniowe „Wejście baterii”
3	Zaciski przyłączeniowe „Wyjście kompresora”
4	Bezpiecznik (nie należy do zakresu dostawy)
5	Akumulator
cze	czerwony
cza	czarny

8 Pielęgnacja i czyszczenie prostownika sieciowego



OSTRZEŻENIE! Zagrożenie życia w wyniku porażenia prądem!

Przed każdym czyszczeniem należy odłączyć wtyczkę.



UWAGA! Niebezpieczeństwo uszkodzenia urządzenia!

Urządzenia nie wolno nigdy czyścić pod bieżącą wodą ani zamaczać w wodzie.

Do czyszczenia nie używać agresywnych środków czyszczących lub twardych przedmiotów, gdyż mogą one uszkodzić urządzenie.

- ▶ Od czasu do czasu czyścić urządzenie wilgotną ściereczką.

9 Gwarancja

Warunki gwarancji zostały opisane w Karcie Gwarancyjnej dołączonej do produktu.

W celu naprawy lub rozpatrzenia gwarancji konieczne jest przesłanie:

- kopii rachunku z datą zakupu,
- informacji o przyczynie reklamacji lub opisu wady.

10 Utylizacja

- ▶ Opakowanie należy wyrzucić do odpowiedniego pojemnika na śmieci do recyklingu.



Jeżeli produkt nie będzie dłużej eksploatowany, koniecznie dowiedz się w najbliższym zakładzie recyklingu lub w specjalistycznym sklepie, jakie są aktualnie obowiązujące przepisy dotyczące utylizacji.

11 Dane techniczne

	CoolPower MPS 35
Numer produktu:	9600000445
Wejściowe napięcie znamionowe:	110 – 240 V \sim , 50/60 Hz
Zakres napięcia wejściowego:	100 – 250 V \sim
Prąd wejściowy:	1 A
Napięcie znamionowe wyjściowe:	25 V \equiv
Napięcie wyjściowe w biegu jałowym:	29 V \equiv
Prąd znamionowy wyjściowy:	3 A
Prąd szczytowy wyjściowy (dla 0,3 s.):	12 A
Moc ciągła wyjściowa:	110 W
Zakres temperatury roboczej:	od 0 °C do +40 °C
Bezpiecznik:	15 A, zwłoczny
Wymiary (Sz x W x G):	115 x 55 x 160 mm
Waga:	0,7 kg
Kontrola/Certyfikat:	

Tryb bateryjny

Napięcie wejściowe:	12/24 V \equiv
Napięcie wyjściowe:	12/24 V \equiv
Prąd wejściowy/wyjściowy	maks. 10 A

Pred montážou a uvedením do prevádzky si prosím pozorne prečítajte tento návod a odložte si ho. V prípade odovzdania výrobku ďalšiemu používateľovi mu odovzdajte aj tento návod.

Obsah

1	Vysvetlenie symbolov	118
2	Všeobecné bezpečnostné upozornenia	118
3	Obsah dodávky	120
4	Používanie v súlade s určením	120
5	Technický opis	121
6	Montáž sieťového usmerňovača	122
7	Použitie sieťového usmerňovača	123
8	Ošetrovanie a čistenie sieťového usmerňovača	124
9	Záruka	124
10	Likvidácia	124
11	Technické údaje	125

1 Vysvetlenie symbolov

**VÝSTRAHA!**

Bezpečnostný pokyn: Nerešpektovanie môže viesť k smrti alebo k ťažkému zraneniu.

**UPOZORNENIE!**

Bezpečnostný pokyn: Nerešpektovanie môže viesť k zraneniam.

**POZOR!**

Nerešpektovanie môže viesť k materiálnym škodám a môže ovplyvniť funkciu zariadenia.

**POZNÁMKA**

Doplňujúce informácie k obsluhu výrobku.

2 Všeobecné bezpečnostné upozornenia

Výrobca v nasledujúcich prípadoch nepreberá za škody žiadnu záruku:

- Chyby montáže alebo pripojenia
- Poškodenia produktu mechanickými vplyvmi a prepätiami
- Zmeny produktu bez vyjadreného povolenia výrobcu
- Použitie na iné účely ako sú účely uvedené v návode

2.1 Všeobecná bezpečnosť

**UPOZORNENIE!**

- Prístroj používajte len v súlade s jeho určeným používaním.
- Prístroj **nepoužívajte** vo vlhkom alebo mokrom prostredí.
- Údržbu a opravy smie uskutočňovať len špecializovaný pracovník, ktorý je oboznámený s rizikami s tým spojenými a s príslušnými predpismi.
- Osoby (vrátane detí), ktoré z dôvodu ich fyzických, zmyslových alebo duševných schopností alebo ich neskúsenosti alebo neznalosti nie sú schopné bezpečne používať tento prístroj, by ho nemali používať bez dozoru alebo poučenia zodpovednou osobou.

- **Elektrické prístroje nie sú hračkou pre deti!**

Deti nedokážu správne posúdiť riziká, ktoré predstavujú elektrické prístroje. Nenechávajte deti, aby používali elektrické prístroje bez dozoru.

2.2 Bezpečnosť pri inštalácii prístroja



UPOZORNENIE!

- Dbajte na bezpečné umiestnenie!
Prístroj musí byť nainštalovaný a upevnený bezpečne, aby sa neprevrátil alebo nepadol.



POZOR!

- Prístroj nevystavujte zdrojom tepla (slnečné žiarenie, kúrenie atď.). Zabráňte ďalšiemu zohrievaniu prístroja.
- **Pri inštalácii na lodiach:**
Pri nesprávnej inštalácii elektrických zariadení na lodiach môže dôjsť k poškodeniam lode koróziou. Inštaláciu meniča napätia nechajte vykonať odbornému (lodnému) elektrikárovi.

Elektrické vedenia



UPOZORNENIE!

- Vedenia uložte tak, aby nehrozilo nebezpečenstvo zakopnutia a aby bolo vylúčené poškodenie kábla.



POZOR!

- Ak sa vedenia musia viesť cez plechové steny s ostrými hranami, použite ochranné rúrky, príp. priechodky.
- Neumiestňujte voľné alebo ostro lomené vedenia na elektricky vodivé materiály (kovy).
- Neťahajte vedenia.
- Nevedte vedenia sieťového napätia 110 – 240 V~ a jednosmerného napätia 12/24 V spoločne v jednom kanáli (ochranná rúrka).
- Dobré upevnite vodiče.

2.3 Bezpečnosť pri prevádzke zariadenia



UPOZORNENIE!

- Dodržiavajte nasledovné základné bezpečnostné pokyny pri používaní elektrických zariadení na ochranu pred:
 - úrazom elektrickým prúdom
 - nebezpečenstvom požiaru
 - poraneniami
- Zariadenie používajte len vtedy, keď kryt a vedenia nie sú poškodené.
- Ak je sieťový kábel poškodený, nechajte vymeniť výrobcom, jeho poskytovateľom služieb alebo podobne kvalifikovanou osobou, aby sa predišlo ohrozeniam.
- Pri práci na zariadení vždy prerušte prívod elektrického prúdu.
- Aj po aktivovaní bezpečnostných zariadení (poistka) zostávajú časti meniča napätia pod napätím.



POZOR!

- Dbajte na to, aby vetracie otvory prístroja neboli zakryté.
- Dbajte na dostatočné vetranie.

3 Obsah dodávky

- Sieťový usmerňovač
- Návod na obsluhu

4 Používanie v súlade s určením

Sieťový usmerňovač MPS 35 (č. výrobku 9600000445) slúži na prevádzkovanie chladiacich boxov a chladničiek s kompresormi typu BD 35F zo siete s napätím 110 – 240 V~.

5 Technický opis

Pomocou sieťového usmerňovača možno prevádzkovať chladiace boxy a chladničky s kompresormi typu BD35F zo siete s napätím 110 – 240 V~.

Pri sieťovom pripojení 110 – 240 V~ sa usmerňovač prepne automaticky z batériovej prevádzky na sieťovú.

Keď sa odpojí sieť s napätím 110 – 240 V~, sieťový usmerňovač sa znova automaticky prepne na batériovú prevádzku. Sieťová prevádzka cez sieťový usmerňovač má vždy prioritu pred batériovou prevádzkou.

5.1 Ovládacie prvky

Pol. na obr. 1 , strane 3	Význam
1	Sieťový prípojný kábel
2	Pripojovacie svorky „vstup batéria“
3	Pripojovacie svorky „výstup kompresor“
4	Upevňovacie otvory

6 Montáž sieťového usmerňovača

Ak chcete usmerňovač namontovať napevno, všimnite si nasledovné montážne pokyny:



POZOR!

Usmerňovač upevnite len vo vzpriamenej polohe. Ak sa usmerňovač musí namontovať v iných polohách, umiestnite protipožiarny plášť, aby sa nezapálili iné predmety, ak by kvapkal horúci plast cez vetracie otvory.

- Prístroj **nemontujte**
 - vo vlhkom alebo mokrom prostredí,
 - v blízkosti horľavých materiálov,
 - v oblastiach ohrozených výbuchom.
- Aby sa sieťové prípojné vedenie 110 – 240 V~ v prípade nebezpečenstva mohlo rýchlo odpojiť od siete, musí sa zásuvka nachádzať v blízkosti prístroja a musí byť ľahko prístupná.
- Miesto montáže musí byť dobre vetrané. Pri inštalácii v zatvorených krytoch musí byť k dispozícii vetranie a odvetranie, ktoré zodpovedá minimálnym požiadavkám prístroja na prírodné a vypúšťacie vetracie otvory.
- Prívod vzduchu na dolnej strane, príp. vývod vzduchu na zadnej strane prístroja musí zostať voľný.
- Montážna plocha musí byť rovná a dostatočne pevná.
- Upevnite sieťový usmerňovač skrutkami cez upevňovacie otvory na prednej a zadnej strane prístroja (obr. **1** 4, strane 3).

7 Použitie sieťového usmerňovača



VÝSTRAHA!

Dbajte na to, aby sa nezamenila polarita. Pri prepólovaní pripojení batérie sa môže prístroj poškodiť.



POZOR!

Chybnú poistku vymeňte len za poistku s rovnakou hodnotou ampérov (15 A pomalá).



VÝSTRAHA!

Zaistite kladné prírodné vedenie k batérii 10 A poistkou (obr. **2** 4, strane 3).

Poistku umiestnite podľa možnosti blízko batérie.

- Určte potrebný prierez kábla v závislosti od dĺžky kábla podľa obr. **3**, strane 3. Legenda k obr. **3**, strane 3

Súradnicová os	Význam	Jednotka
l	Dĺžka kábla	m
∅	Prierez kábla	mm ²

- Pripojte usmerňovač podľa schémy zapojenia obr. **2**, strane 3. Legenda k obr. **2**, strane 3:

Pol.	Význam
1	Sieťový prípojný kábel
2	Pripojovacie svorky „vstup batéria“
3	Pripojovacie svorky „výstup kompresor“
4	Poistka (nie je súčasťou dodávky)
5	Batéria
če	červená
čr	čierna

8 Ošetrovanie a čistenie sieťového usmerňovača



VÝSTRAHA! Nebezpečenstvo ohrozenia života zásahom elektrického prúdu!

Pred čistením a ošetrovaním vyťahnite elektrickú zástrčku.



POZOR! Nebezpečenstvo poškodenia prístroja!

Nikdy nečistite prístroj pod tečúcou vodou alebo už vôbec nie vo vyplačovacej vode.

Nepoužívajte na čistenie žiadne ostré čistiace prostriedky alebo tvrdé predmety, pretože tieto môžu poškodiť prístroj.

- Čistite prístroj príležitostne vlhkou handričkou.

9 Záruka

Platí zákonom stanovená záručná lehota. Ak by bol výrobok chybný, obráťte sa na pobočku vo vašej krajine (adresy pozri na zadnej strane návodu) alebo na vášho špecializovaného predajcu.

Ak žiadate o vybavenie opravy alebo nárokov vyplývajúcich zo záruky, musíte priložiť nasledovné podklady:

- kópiu faktúry s dátumom kúpy,
- dôvod reklamácie alebo opis chyby.

10 Likvidácia

- Obalový materiál podľa možnosti odovzdajte do príslušného odpadu na recykláciu.



Keď výrobok definitívne vyradíte z prevádzky, informujte sa v najbližšom recyklačnom stredisku alebo u vášho špecializovaného predajcu o príslušných predpisoch týkajúcich sa likvidácie.

11 Technické údaje

	CoolPower MPS 35
Číslo výrobku	9600000445
Vstupné menovité napätie:	110 – 240 V \sim , 50/60 Hz
Rozsah vstupného napätia:	100 – 250 V \sim
Vstupný prúd:	1 A
Výstupné menovité napätie:	25 V \equiv
Výstupné napätie naprázdno:	29 V \equiv
Výstupný menovitý prúd:	3 A
Výstupný špičkový prúd (pre 0,3 s):	12 A
Trvalý výstupný výkon:	110 W
Rozsah prevádzkovej teploty:	0 °C až +40 °C
Poistka:	15 A pomalá
Rozmery (Š x V x H):	115 x 55 x 160 mm
Hmotnosť:	0,7 kg
Skúška/certifikát:	

Batériová prevádzka

Vstupné napätie:	12/24 V \equiv
Výstupné napätie:	12/24 V \equiv
Vstupný/výstupný prúd:	max. 10 A

Před zahájením instalace a uvedením do provozu si pečlivě přečtěte tento návod a uschovejte jej. V případě dalšího prodeje výrobku předejte návod novému uživateli.

Obsah

1	Vysvětlení symbolů	127
2	Všeobecné bezpečnostní pokyny	127
3	Obsah dodávky	129
4	Použití v souladu s účelem	129
5	Technický popis	130
6	Montáž síťového usměřovače	131
7	Použití síťového usměřovače	132
8	Čištění a péče o síťový usměřovač	133
9	Záruka	133
10	Likvidace	133
11	Technické údaje	134

1 Vysvětlení symbolů



VÝSTRAHA!

Bezpečnostní pokyny: Následkem nedodržení pokynů mohou být smrtelná nebo vážná zranění.



UPOZORNĚNÍ!

Bezpečnostní pokyny: Následkem nedodržení mohou být úrazy.



POZOR!

Nedodržení pokynů může mít za následek hmotné škody a narušení funkce výrobku.



POZNÁMKA

Doplňující informace týkající se obsluhy výrobku.

2 Všeobecné bezpečnostní pokyny

V následujících případech nepřebírá výrobce žádné záruky za škody:

- Chybná montáž nebo chybné připojení
- Poškození výrobku působením mechanických vlivů a přepětí
- Změna výrobku bez výslovného souhlasu výrobce
- Použití k jiným účelům, než jsou popsány v tomto návodu

2.1 Obecná bezpečnost



UPOZORNĚNÍ!

- Používejte přístroj pouze v souladu s jeho určením.
- **Nepoužívejte** přístroj ve vlhkém nebo mokřém prostředí.
- Údržbu a opravy smí provést pouze specializované provozovny, které jsou seznámeny s nebezpečími, která jsou s touto činností spojena, a s příslušnými předpisy.
- Osoby (včetně dětí), které z důvodu svých fyzických, sensorických nebo duševních schopností, nebo své nezkušenosti nebo neznalosti nejsou schopny bezpečně používat výrobek, nesmějí tento přístroj používat bez dohledu odpovědné osoby nebo bez jejího poučení.

- **Elektrické přístroje nejsou hračky pro děti!**

Děti nedokáží správně posoudit nebezpečí, která jsou spojena s elektrickými přístroji. Nenechávejte děti bez dozoru používat elektrické přístroje.

2.2 Bezpečnost při instalaci přístroje



UPOZORNĚNÍ!

- Pamatujte na bezpečnou stabilitu! Přístroj musí být umístěn a upevněn tak, aby se nemohl převážít nebo spadnout.



POZOR!

- Nevystavujte přístroj zdroji tepla (sluneční záření, topení apod.). Zabráňte tak dalšímu zahřívání přístroje.
- **Při instalaci na lodích**
V případě nesprávné instalace elektrických přístrojů na lodích může dojít ke korozi lodi. Nechejte provést instalaci měniče specializovaným (lodním) elektrikářem.

Elektrické vodiče



UPOZORNĚNÍ!

- Instalujte vodiče tak, aby nehrozilo nebezpečí zakopnutí a nemohlo dojít k poškození kabelů.



POZOR!

- Pokud musejí být rozvody vedeny plechovými stěnami nebo jinými stěnami s ostrými hranami, použijte chráničky nebo průchodky.
- Nepokládejte rozvody volně nebo ostře zalomené na elektricky vodivé materiály (kov).
- Netahejte za rozvody.
- Nepokládejte síťové rozvody 110 – 230 V \sim a rozvody stejnosměrného proudu 12/24 V společně ve stejné průchodce.
- Vodiče dobře upevněte.

2.3 Bezpečnost za provozu přístroje



UPOZORNĚNÍ!

- Při použití elektrických přístrojů dodržujte následující zásadní bezpečnostní opatření k ochraně před následujícími nebezpečími:
 - zasažení elektrickým proudem
 - nebezpečí požáru
 - úrazy
- Přístroj používejte pouze za předpokladu, že jsou kryt přístroje a rozvody nepoškozené.
- Pokud je síťový kabel poškozený, nechejte jej vyměnit výrobcem, jeho autorizovaným servisem nebo podobnou kvalifikovanou osobou tak, aby nedošlo ke vzniku nebezpečí.
- Při práci na přístroji vždy přerušete napájení elektrickým proudem.
- I po vypnutí ochranného zařízení (pojistky) zůstávají součásti měniče pod napětím.



POZOR!

- Dbejte, aby nedošlo k zakrytí větracích otvorů přístroje.
- Pamatujte na dostatečný přívod vzduchu.

3 Obsah dodávky

- Síťový usměrňovač
- Návod k obsluze

4 Použití v souladu s účelem

Síťový usměrňovač MPS 35 (výr. č. 9600000445) slouží k napájení chladniček a chladicích boxů s kompresorem typu BD 35F napětím 110 – 240 V~.

5 Technický popis

Pomocí síťového usměrňovače můžete provozovat všechny chladicí boxy a chladničky s kompresorem typu BD 35F napětím 110 – 240 V \sim .

V případě síťové přípojky 110 – 240 V \sim přepne usměrňovač automaticky z napájení z baterie na síťový provoz.

Pokud je odpojena síť 110 – 240 V \sim , přepne síťový usměrňovač automaticky opět do režimu napájení z baterie. Síťový provoz z usměrňovače má vždy prioritu před napájením z baterie.

5.1 Ovládací prvky

Poz. na obr. 1 , strana 3	Význam
1	Síťový přívodní kabel
2	Přívodní svorky „vstup baterie“
3	Přívodní svorky „Výstup kompresoru“
4	Upevňovací otvory

6 Montáž síťového usměrňovače

Pokud si přejete provést pevnou montáž usměrňovače, dodržujte následující montážní pokyny:



POZOR!

Upevněte usměrňovač pouze ve svislé poloze. Pokud budete muset upevnit usměrňovač v jiné poloze, instalujte také protipožární ochranný kryt tak, aby nemohlo dojít ke vznícení jiných předmětů, pokud bude horký plast odkapávat ventilačními otvory.

- Příklad **nemontujte** za těchto podmínek:
 - Vlhké nebo mokré prostředí,
 - Blízkost hořlavých materiálů,
 - Oblasti ohrožené explozí.
- K tomu, abyste mohli přívodní kabel 110 – 240 V~ v případě nebezpečí rychle odpojit od elektrické sítě, musí být zásuvka umístěna v blízkosti přístroje tak, aby byla snadno dostupná.
- Místo instalace musí být dobře odvětrávané. V případě instalace v uzavřených krytech musí být dostupný přívod a odvod vzduchu, který odpovídá minimálně otvorům k přívodu a odvodu vzduchu na přístroji.
- Musí zůstat volný vstup vzduchu na spodní straně příp. výstup vzduchu na zadní straně přístroje.
- Montážní plocha musí být rovná a dostatečně pevná.
- Upevněte síťový usměrňovač pomocí šroubů a upevňovacích otvorů na přední a zadní straně přístroje (obr. **1** 4, strana 3).

7 Použití síťového usměrňovače



VÝSTRAHA!

Dávejte pozor, abyste nezaměnili polaritu. Při přepólování přípojek baterie může dojít k poškození přístroje.



POZOR!

Vyměňte vadné pojistky pouze za pojistky o stejné ampérové hodnotě (15 A, pozvolná).



VÝSTRAHA!

Zajistěte kladný přívod baterie pojistkou 10 A (obr. **2** 4, strana 3). Instalujte pojistky pokud možno co nejbližše baterie.

- Stanovte potřebný průřez kabelu v závislosti na délce kabelu podle obr. **3**, strana 3.

Legenda k obr. **3**, strana 3

Souřadnicová osa	Význam	Jednotka
l	Délka kabelu	M
Ø	Průřez kabelu	mm ²

- Připojte usměrňovač v souladu se schématem zapojení obr. **2**, strana 3.

Legenda k obr. **2**, strana 3:

Poz.	Význam
1	Síťový přívodní kabel
2	Přívodní svorky „vstup baterie“
3	Přívodní svorky „Výstup kompresoru“
4	Pojistka (není součástí dodávky)
5	Akumulátor
rt	Červená
sw	Černá

8 Čištění a péče o síťový usměrňovač



VÝSTRAHA! Ohrožení života elektrickým proudem!

Před čištěním a údržbou vždy přístroj odpojte od síťové zásuvky.



POZOR! Nebezpečí poškození výrobku!

Nikdy nečistěte přístroj pod tekoucí vodou nebo ve vodní lázni.

Nepoužívejte k čištění žádné čisticí písky nebo tvrdé předměty, může dojít k poškození přístroje.

- Příležitostně výrobek vyčistěte zvlhčenou utěrkou.

9 Záruka

Na výrobek je poskytována záruka v souladu s platnými zákony. Zjistíte-li, že je výrobek vadný, zašlete jej do pobočky výrobce ve vaší zemi (adresy viz zadní strana tohoto návodu) nebo do specializovanému prodejci.

K vyřízení opravy nebo záruky nezapomeňte odeslat následující dokumenty:

- Kopii účtenky s datem zakoupení,
- Uvedení důvodu reklamace nebo popis vady.

10 Likvidace

- Obalový materiál likvidujte v odpadu určeném k recyklaci.



Jakmile výrobek zcela vyřadíte z provozu, informujte se v příslušných recyklačních centrech nebo u specializovaného prodejce o příslušných předpisech o likvidaci odpadu.

11 Technické údaje

	CoolPower MPS 35
Číslo výrobku:	9600000445
Jmenovité vstupní napětí:	110 – 240 V \sim , 50/60 Hz
Rozsah vstupního napětí:	100 – 250 V \sim
Vstupní proud:	1 A
Výstupní jmenovité napětí:	25 V \equiv
Výstupní napětí naprázdno:	29 V \equiv
Výstupní jmenovitý proud:	3 A
Výstupní proud ve špičce (0,3 s):	12 A
Trvalý výstupní výkon:	110 W
Rozsah provozních teplot:	0 °C až +40 °C
Pojistka:	15 A, s pomalou reakcí
Rozměry (Š x V x H):	115 x 55 x 160 mm
Hmotnost:	0,7 kg
Kontrola/certifikát:	

Provoz na baterie

Vstupní napětí:	12/24 V \equiv
Výstupní napětí:	12/24 V \equiv
Vstupní/výstupní proud:	max. 10 A

Beépítés és üzembe vétel előtt gondosan olvassa el és őrizze meg ezt a használati útmutatót. Ha a terméket továbbadja, mellékelje hozzá a használati útmutatót is.

Tartalomjegyzék

1	Szimbólumok magyarázata	136
2	Általános biztonsági információk	136
3	A csomag tartalma	138
4	Rendeltetésszerű használat	138
5	Műszaki leírás	139
6	A hálózati egyenirányító beszerelése	139
7	A hálózati egyenirányító használata	140
8	A hálózati egyenirányító karbantartása és tisztítása	141
9	Szavatosság	142
10	Ártalmatlanítás	142
11	Műszaki adatok	143

1 Szimbólumok magyarázata

**FIGYELMEZTETÉS!**

Biztonsági tudnivaló: Az utasítás figyelmen kívül hagyása halált vagy súlyos sérülést okozhat.

**VIGYÁZAT!**

Biztonsági tudnivaló: Az utasítás figyelmen kívül hagyása sérüléseket okozhat.

**FIGYELEM!**

Ha nem veszi figyelembe az információt, az anyagkárosodást eredményezhet, és káros kihatással lehet a termék működésére.

**MEGJEGYZÉS**

Kiegészítő információk a termék kezelésével kapcsolatban.

2 Általános biztonsági információk

A gyártó a bekövetkező károkért a következő esetekben nem vállal felelősséget:

- szerelési vagy csatlakozási hiba
- a termék mechanikai behatások és túlfeszültségek miatti sérülése
- a termék kifejezett gyártói engedély nélküli módosítása
- az útmutatóban leírt céloktól eltérő felhasználás

2.1 Általános biztonság

**VIGYÁZAT!**

- A készüléket csak rendeltetésszerűen használja.
- **Ne** üzemeltesse a készüléket nedves vagy vizes környezetben.
- A karbantartást és javítást csak olyan szakember végezheti, aki ismeri az ezzel kapcsolatos veszélyeket és a vonatkozó előírásokat.
- Azok a személyek (ideértve a gyermekeket is), akik fizikai, érzékszervi vagy szellemi képességeik vagy tapasztalatlanságuk vagy tudatlanságuk miatt a készüléket nem tudják biztonságosan használni, a készüléket nem használhatják felügyelet vagy felelős személy utasítása nélkül.

- **Az elektromos készülékek nem játékszerek!**
A gyermekek az elektromos készülékekből eredő veszélyeket nem tudják ténylegesen felmérni. Soha ne hagyja, hogy gyermekek felügyelet nélkül elektromos készülékeket használjanak.

2.2 Biztonság a készülék beszerelése során



VIGYÁZAT!

- Ügyeljen a biztonságos elhelyezésre!
A készüléket úgy kell biztonságosan felállítani, hogy ne borulhasson fel és ne eshessen le.



FIGYELEM!

- Ne helyezze ki a készüléket hőforrás (napsugárzás, fűtés stb.) hatásának. Ezáltal elkerülheti a készülék további felmelegedését.
- **Hajókon történő beszerelés esetén:**
Elektromos készüléke hajókon történő hibás beszerelése esetén korróziós sérülések léphetnek fel a hajón. Az inverter telepítését hozzáfűző (hajózási) villanszerelővel végeztesse.

Elektromos vezetékek



VIGYÁZAT!

- A vezetékeket úgy helyezze el, hogy ne keletkezzen botlásveszély és a kábel ne sérülhessen meg.



FIGYELEM!

- Ha vezetékeket lemezburkolatokon vagy más éles peremű falakon kell átvezetni, akkor használjon csöveket vagy átvezetőket.
- Ne vezesse a vezetékeket lazán, vagy elektromosan vezető anyagokon (fém) élesen megtörve.
- A vezetékekre ne fejtse ki húzóerőt.
- Ne vezessen 110 – 240 V~ -os hálózati kábeleket és 12 / 24 V-os egyenáramú kábeleket együtt, azonos kábelcsatornában (csőben).
- A vezetékeket jól rögzítse.

2.3 Biztonság a készülék üzemeltetése során



VIGYÁZAT!

- Elektromos készülékek használata előtt vegye figyelembe az alábbi alapvető biztonsági intézkedéseket az alábbi veszélyek elleni védelem érdekében:
 - áramütés
 - tűzveszély
 - sérülések
- A készüléket csak akkor üzemeltesse, ha a ház és a vezetékek sérülésmentesek.
- Ha a hálózati kábel megsérült, akkor azt a veszélyek elkerülése érdekében a gyártóval, szolgáltatójával vagy hasonlóan képzett szakemberrel cseréltesse ki.
- A készüléken végzendő munkák előtt mindig szakítsa meg az áramellátást.
- Az inverter egyes részei a védőberendezés (biztosíték) kioldása után is feszültség alatt maradnak.



FIGYELEM!

- Ügyeljen arra, hogy a készülék szellőzőnyílásai ne legyenek letakarva.
- Gondoskodjon jó szellőzésről.

3 A csomag tartalma

- Hálózati egyenirányító
- Kezelési útmutató

4 Rendeltetészerű használat

Az MPS35 (cikkszám: 9600000445) hálózati egyenirányító hűtőládák és hűtőszekrények BD35F kompresszortípussal 110 – 240 V~ hálózati feszültségről való üzemeltetésére szolgál.

5 Műszaki leírás

A hálózati egyenirányító segítségével a BD35F típusú kompresszortípussal rendelkező összes hűtőláda és hűtőszekrény üzemeltethető 110 – 240 V~ hálózati feszültségről.

110 – 240 V~ hálózati feszültség esetén az egyenirányító akkumulátoros üzemmódról automatikusan hálózati üzemre kapcsol át.

A 110 – 240 V~ hálózat leválasztása esetén a hálózati egyenirányító automatikusan újból akkumulátorüzemre kapcsol át. A hálózati egyenirányítón keresztüli hálózati üzem mindig előnyt élvez az akkumulátoros üzemeléssel szemben.

5.1 Kezelőelemek

Tétel helye: 1. ábra, 3. oldal	Jelentés
1	Hálózati csatlakozókábel
2	Csatlakozókapcsok - akkumulátorbemenet
3	Csatlakozókapcsok - kompresszorkimenet
4	Rögzítőfuratok

6 A hálózati egyenirányító beszerelése

Ha rögzítetten szeretné felszerelni az egyenirányítót, akkor vegye figyelembe a következő szerelési útmutatásokat:



FIGYELEM!

Az egyenirányítót csak felállított helyzetben rögzítse. Ha az egyenirányítót más helyzetben kell felszerelnie, akkor helyezzen fel egy tűzvédelmi burkolatot, így ha a szellőzőrésekből műanyag csöpög, nem gyulladhatnak meg más tárgyak.

- **Ne** szerelje fel a készüléket
 - nedves vagy vizes környezetben,
 - éghető anyagok közelében,
 - robbanásveszélyes területeken.
- Annak érdekében, hogy a 110 – 240 V~ hálózati csatlakozóvezetékét veszély esetén gyorsan le lehessen választani a hálózattól, a dugaszolóaljzatnak a készülék közelében és könnyen hozzáférhetőnek kell lennie.

- A beépítési helynek jól kell szellőznie. Zárt házakba történő beszerelés esetén olyan hozzá- és elvezetőszellőztetést kell biztosítani, amely legalább a készülék hozzá- és elvezetőnyílásainak felel meg.
 - A készülék alján lévő levegőbevezető nyílásnak és a hátoldalán lévő levegőkivezető nyílásnak szabadon kell maradnia.
 - A felszerelési felületnek simának és kellő szilárdságúnak kell lennie.
- Rögzítse a hálózati egyenirányítót csavarokkal a készülék elő- és hátoldalán lévő rögzítőfuratokon keresztül (1. ábra 4, 3. oldal).

7 A hálózati egyenirányító használata



FIGYELMEZTETÉS!

Ügyeljen arra, hogy a polaritás ne legyen felcserélve. Az akkumulátor-csatlakozók felcserélése esetén a készülék károsodhat.



FIGYELEM!

Hibás biztosítékokat csak azonos amperértékű biztosítékokra cseréljen (15 A, lassú).



FIGYELMEZTETÉS!

Az akkumulátor pozitív vezetékét biztosítsa egy 10 A-es biztosítékkal (2. ábra 4, 3. oldal).
A biztosítékot az akkumulátorhoz minél közelebb helyezze.

- A kábel szükséges keresztmetszetét a kábelhossz függvényében határozza meg a következő szerint: 3. ábra, 3. oldal.
A 3. ábra, 3. oldal magyarázata

Koordinátatengely	Jelentés	Egység
l	Kábelhossz	m
∅	Kábelkeresztmetszet	mm ²

- Az egyenirányítót az itt található kapcsolási rajznak megfelelően csatlakoztassa: **2.** ábra, 3. oldal.
Magyarázat (**2.** ábra, 3. oldal):

Tétel	Jelentés
1	Hálózati csatlakozókábel
2	Csatlakozókapcsok - akkumulátorbemenet
3	Csatlakozókapcsok - kompresszorkimenet
4	Biztosíték (a csomag nem tartalmazza)
5	Akkumulátor
rt	piros
sw	Fekete

8 A hálózati egyenirányító karbantartása és tisztítása



FIGYELMEZTETÉS! Áramütés miatti életveszély!

Minden tisztítás és karbantartás előtt húzza ki a hálózati dugaszt.



FIGYELEM! Készülékkárosodások veszélye!

Soha ne tisztítsa a készüléket folyó víz alatt vagy mosogatóvízben. Ne használjon a tisztításhoz éles tisztítóeszközöket vagy kemény tárgyakat, mert azok a készüléket megsérthetik.

- Alkalmanként tisztítsa meg a készüléket nedves ruhával.

9 Szavatosság

A termékre a törvény szerinti szavatossági időszak érvényes. A termék meghibásodása esetén forduljon a gyártói lerakathoz (a címeket lásd jelen útmutató hátoldalán), illetve az illetékes szakkereskedőhöz.

A javításhoz, illetve a szavatossági adminisztrációhoz a következő dokumentumokat kell mellékelnie:

- a számla vásárlási dátummal rendelkező másolatát,
- a reklamáció okát vagy a hibát tartalmazó leírást.

10 Ártalmatlanítás

- ▶ A csomagolóanyagot lehetőleg a megfelelő újrahasznosítható hulladék közé tegye.



Ha a terméket véglegesen kivonja a forgalomból, kérjük, tájékozódjon a legközelebbi hulladékártalmatlanító központnál vagy a szakkereskedőjénél az idevonatkozó ártalmatlanítási előírásokkal kapcsolatban.

11 Műszaki adatok

	CoolPower MPS 35
Cikkszám:	9600000445
Névleges bemeneti feszültség:	110 – 240 V \sim , 50 / 60 Hz
Bemeneti feszültségtartomány:	100 – 250 V \sim
Bemeneti áram:	1 A
Névleges kimeneti áram:	25 V \equiv
Üresjáratú kimeneti feszültség:	29 V \equiv
Névleges kimeneti áram:	3 A
Kimeneti áramcsúcs (0,3 másodpercig):	12 A
Tartós kimeneti teljesítmény:	110 W
Üzemelési hőmérséklet-tartomány:	0 °C – +40 °C
Biztosíték:	15 A, lassú
Méret (sz x ma x mé):	115 x 55 x 160 mm
Súly:	0,7 kg
Vizsgálat / tanúsítvány:	

Akkumulátoros üzem

Bemeneti feszültség:	12 / 24 V \equiv
Kimeneti feszültség:	12 / 24 V \equiv
Bemeneti áram / kimeneti áram:	max. 10 A

GERMANY**Dometic WAECO International GmbH**

Hollefeldstraße 63 · D-48282 Emsdetten
 ☎ +49 (0) 2572 879-195 · 📠 +49 (0) 2572 879-322
 Mail: info@dometic-waeco.de

www.dometic.com

 **DOMETIC**

AUSTRALIA**Dometic Australia Pty. Ltd.**

1 John Duncan Court
 Varsity Lakes QLD 4227
 ☎ 1800 212121
 📠 +61 7 55076001
 Mail: sales@dometic-waeco.com.au

AUSTRIA**Dometic Austria GmbH**

Neudorferstraße 108
 A-2353 Guntramsdorf
 ☎ +43 2236 908070
 📠 +43 2236 90807060
 Mail: info@dometic.at

BENELUX**Dometic Branch Office Belgium**

Zincstraat 3
 B-1500 Halle
 ☎ +32 2 3598040
 📠 +32 2 3598050
 Mail: info@dometic.be

BRAZIL**Dometic DO Brasil LTDA**

Avenida Paulista 1754, conj. 111
 SP 01310-920 Sao Paulo
 ☎ +55 11 3251 3352
 📠 +55 11 3251 3362
 Mail: info@dometic.com.br

DENMARK**Dometic Denmark A/S**

Nordensvej 15, Taulov
 DK-7000 Fredericia
 ☎ +45 75585966
 📠 +45 75586307
 Mail: info@dometic.dk

FINLAND**Dometic Finland OY**

Mestariitie 4
 FIN-01730 Vantaa
 ☎ +358 20 7413220
 📠 +358 9 7593700
 Mail: info@dometic.fi

FRANCE**Dometic SAS**

ZA du Pré de la Dame Jeanne
 B.P. 5
 F-60128 Pleilly
 ☎ +33 3 44633525
 📠 +33 3 44633518
 Mail: vehiculesdeloisirs@dometic.fr

HONG KONG**Dometic Group Asia Pacific**

Suites 2207-11 / 22/F - Tower 1
 The Gateway - 25 Canton Road,
 Tsim Sha Tsui - Kowloon
 ☎ +852 2 4611386
 📠 +852 2 4665553
 Mail: info@waeco.com.hk

HUNGARY**Dometic Zrt. Sales Office**

Kerekgyártó u. 5.
 H-1147 Budapest
 ☎ +36 1 468 4400
 📠 +36 1 468 4401
 Mail: budapest@dometic.hu

ITALY**Dometic Italy S.r.l.**

Via Virgilio, 3
 I-47122 Forlì (FC)
 ☎ +39 0543 754901
 📠 +39 0543 754983
 Mail: vendite@dometic.it

JAPAN**Dometic KK**

Maekawa-Shibaura, Bldg. 2
 2-13-9 Shibaura Minato-ku
 Tokyo 108-0023
 ☎ +81 3 5445 3333
 📠 +81 3 5445 3339
 Mail: info@dometic.jp

MEXICO**Dometic Mx, S. de R. L. de C. V.**

Circuito Médicos No. 6 Local 1
 Colonia Ciudad Satélite
 CP 53100 Naucalpan de Juárez
 Estado de México
 ☎ +52 55 5374 4108
 📠 +52 55 5393 4683
 Mail: info@dometic.com.mx

NETHERLANDS**Dometic Benelux B.V.**

Ecustraat 3
 NL-4879 NP Etten-Leur
 ☎ +31 76 5029000
 📠 +31 76 5029019
 Mail: info@dometic.nl

NEW ZEALAND**Dometic New Zealand Ltd.**

Unite E, The Gate
 373 Neilson Street
 Penrose 1, Auckland
 ☎ +64 9 622 1490
 📠 +64 9 622 1573
 Mail: customerservices@dometic.co.nz

NORWAY**Dometic Norway AS**

Østerøyveien 46
 N-3232 Sandefjord
 ☎ +47 33428450
 📠 +47 33428459
 Mail: firmapost@dometic.no

POLAND**Dometic Poland Sp. z o.o.**

Ul. Różalska 435A
 PL-02-801 Warszawa
 ☎ +48 22 414 3200
 📠 +48 22 414 3201
 Mail: info@dometic.pl

PORTUGAL**Dometic Spain, S.L.**

Branch Office em Portugal
 Rot. de São Gonçalo nº 1 – Esc. 12
 2775-399 Carcavelos
 ☎ +351 219 244 173
 📠 +351 219 243 206
 Mail: info@dometic.pt

RUSSIA**Dometic RUS LLC**

Komsomolskaya square 6-1
 RU-107140 Moscow
 ☎ +7 495 780 79 39
 📠 +7 495 916 56 53
 Mail: info@dometic.ru

SINGAPORE**Dometic Pte Ltd**

18 Boon Lay Way 06-140 Trade Hub 21
 Singapore 609966
 ☎ +65 6795 3177
 📠 +65 6862 6620
 Mail: dometic@dometic.com.sg

SLOVAKIA**Dometic Slovakia s.r.o. Sales Office Bratislava**

Nádražná 34/A
 900 28 Ivanka pri Dunaji
 ☎/📠 +421 2 45 529 680
 Mail: bratislava@dometic.com

SOUTH AFRICA**Dometic (Pty) Ltd.****Regional Office****South Africa & Sub-Saharan Africa**

2 Avalon Road
 West Lake View Ext 11
 Modderfontein 1645
 Johannesburg
 ☎ +27 11 4504978
 📠 +27 11 4504976
 Mail: info@dometic.co.za

SPAIN**Dometic Spain S.L.**

Avda. Sierra del Guadarrama, 16
 E-28691 Villanueva de la Cañada
 Madrid
 ☎ +34 902 111 042
 📠 +34 900 100 245
 Mail: info@dometic.es

SWEDEN**Dometic Scandinavia AB**

Gustaf Melins gata 7
 S-42131 Västra Frölunda
 ☎ +46 31 7341100
 📠 +46 31 7341101
 Mail: info@dometicgroup.se

SWITZERLAND**Dometic Switzerland AG**

Riedackerstrasse 7a
 CH-8153 Rümlang
 ☎ +41 44 8187171
 📠 +41 44 8187191
 Mail: info@dometic.ch

UNITED ARAB EMIRATES**Dometic Middle East FZCO**

P. O. Box 17860
 S-D 6, Jebel Ali Freezone
 Dubai
 ☎ +971 4 883 3858
 📠 +971 4 883 3868
 Mail: info@dometic.ae

UNITED KINGDOM**Dometic UK Ltd.**

Dometic House, The Brewery
 Blandford St. Mary
 Dorset DT11 9LS
 ☎ +44 344 626 0133
 📠 +44 344 626 0143
 Mail: customerservices@dometic.co.uk

USA**Dometic RV Division**

1120 North Main Street
 Elkhart, IN 46515
 ☎ +1 574-264-2131

4445101675 07/2016