



PHONES

0 (800) 800 130
(050) 462 0 130
(063) 462 0 130
(067) 462 0 130

130
COM.UA

Internet store of
autogoods



SKYPE

km-130

CAR RECEIVERS — Receivers • Media receivers and stations • Native receivers • CD/DVD changers • FM-modulators/USB adapters • Flash memory • Facia plates and adapters • Antennas • Accessories |
 CAR AUDIO — Car audio speakers • Amplifiers • Subwoofers • Processors • Crossovers • Headphones • Accessories | TRIP COMPUTERS — Universal computers • Model computers • Accessories |
 GPS NAVIGATORS — Portable GPS • Built-in GPS • GPS modules • GPS trackers • Antennas for GPS navigators • Accessories | VIDEO — DVR • TV sets and monitors • Car TV tuners • Cameras • Videomodules
 • Transcoders • Car TV antennas • Accessories | SECURITY SYSTEMS — Car alarms • Bike alarms • Mechanical blockers • Immobilizers • Sensors • Accessories | OPTIC AND LIGHT — Xenon • Bixenon • Lamps
 • LED • Stroboscopes • Optic and Headlights • Washers • Light, rain sensors • Accessories | PARKTRONICS AND MIRRORS — Rear parktronic • Front parktronic • Combined parktronic • Rear-view mirrors
 • Accessories | HEATING AND COOLING — Seat heaters • Mirrors heaters • Screen-wipers heaters • Engine heaters • Auto-refrigerators • Air conditioning units • Accessories | TUNING — Vibro-isolation
 • Noise-isolation • Tint films • Accessories | ACCESSORIES — Radar-detectors • Handsfree, Bluetooth • Windowlifters • Compressors • Beeps, loudspeakers • Measuring instruments • Cleaners • Car seats
 • Miscellaneous | MOUNTING — Installation kits • Upholstery • Grilles • Tubes • Cable and wire • Tools • Miscellaneous | POWER — Batteries • Converters • Start-charging equipment • Capacitors
 • Accessories | MARINE AUDIO AND ELECTRONICS — Marine receivers • Marine audio speakers • Marine subwoofers • Marine amplifiers • Accessories | CAR CARE PRODUCTS — Additives • Washer fluid •
 Care accessories • Car polish • Flavors • Adhesives and sealants | LIQUID AND OIL — Motor oil • Transmission oil • Brake fluid • Antifreeze • Technical lubricant



In store "130" you can find and buy almost all necessary goods for your auto in Kyiv and other cities, delivery by ground and postal services. Our experienced consultants will provide you with exhaustive information and help you to choose the very particular thing. We are waiting for you at the address

<https://130.com.ua>



TropiCool TC14FL-AC, TC21FL-AC, TC35FL-AC

DE 5 Thermoelektrische Kühlbox
Bedienungsanleitung

EN 16 Thermoelectric cooler
Instruction Manual

FR 26 Glacière thermoélectrique
Notice d'emploi

ES 37 Nevera termoeléctrica
Instrucciones de uso

IT 48 Frigorifero termoelettrico
Istruzioni per l'uso

NL 59 Thermo-elektrische koelbox
Gebruiksaanwijzingen

DA 70 Termoelektrisk køleboks
Betjeningsanvisning

NO 90 Termoelektrisk kjøleboks
Bruksanvisning

SV 80 Termoelektrisk kylbox
Bruksanvisning

FI 100 Sähkökäyttöinen kylmälaukku
Käyttöohjeet

PT 110 Geleira termoeléctrica
Manual de instruções

PL 121 Przenośna lodówka termoelektryczna
Instrukcja obsługi

RU 132 Термоэлектрический холодильник
Инструкция по эксплуатации

CS 143 Termoelektrický chladicí box
Návod k obsluze

SK 153 Termoelektrický chladiaci box
Návod na obsluhu

1

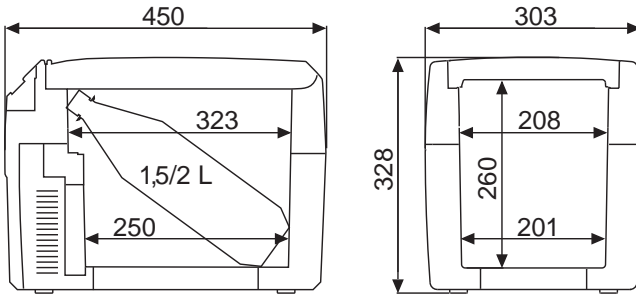
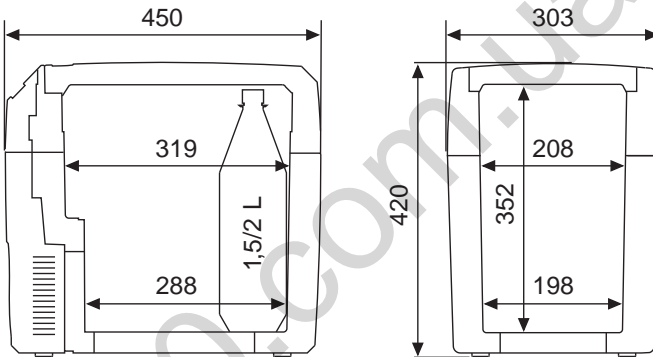
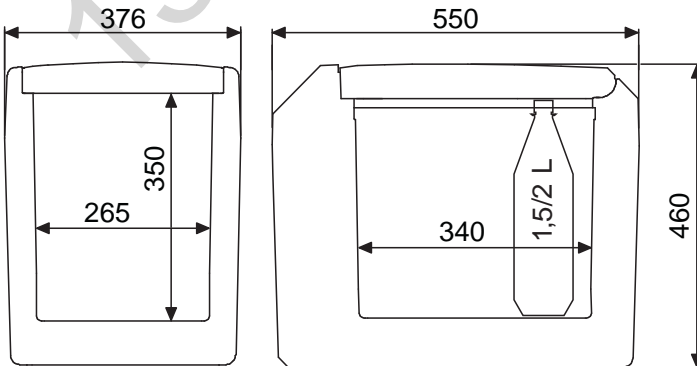
TC14FL-AC**TC21FL-AC****TC35FL-AC**

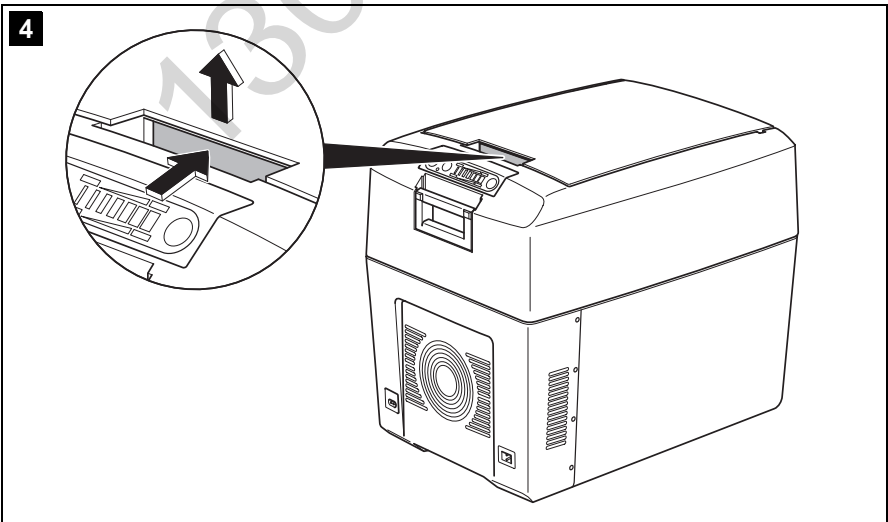
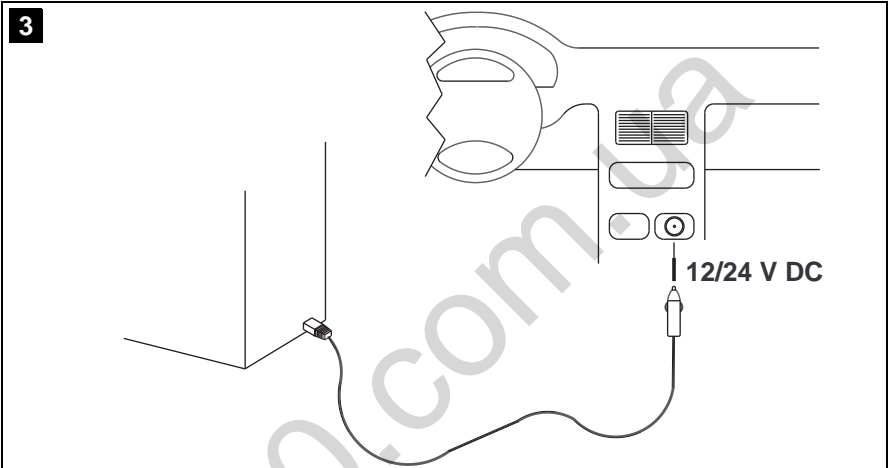
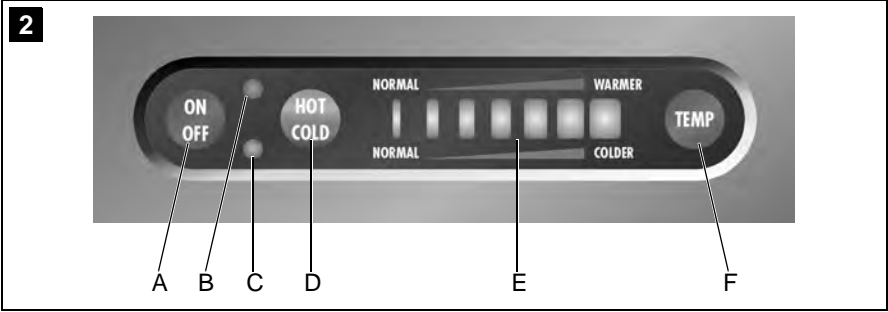

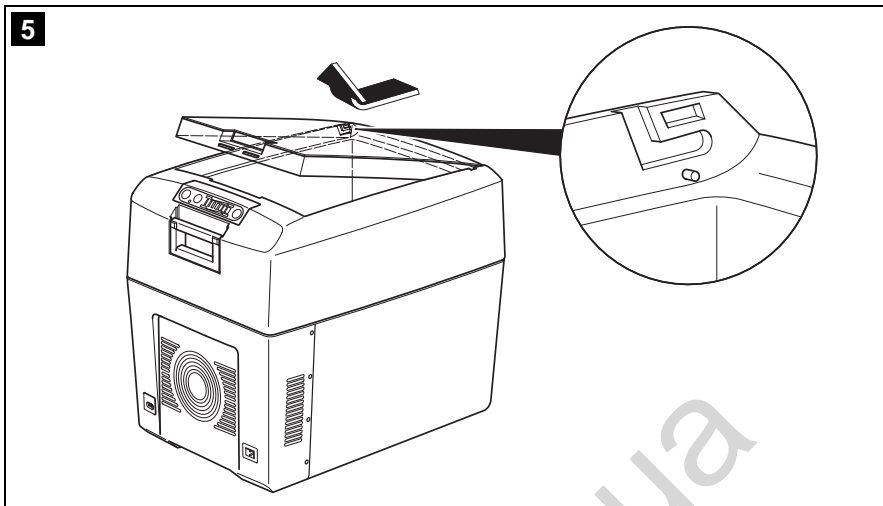

Bitte lesen Sie diese Anleitung vor der Inbetriebnahme sorgfältig durch und bewahren Sie sie auf. Geben Sie sie im Falle einer Weitergabe des Gerätes an den Nutzer weiter.

Der Hersteller haftet nicht für Schäden, die durch **nicht bestimmungsgemäßen Gebrauch** oder **falsche Bedienung** verursacht werden.

Inhaltsverzeichnis

1	Erklärung der Symbole	5
2	Sicherheitshinweise	6
3	Lieferumfang	8
4	Bestimmungsgemäßer Gebrauch	9
5	Technische Beschreibung	9
6	Bedienung	10
7	Reinigung und Pflege	13
8	Entsorgung	13
9	Störungsbeseitigung	14
10	Technische Daten	15

1 Erklärung der Symbole



GEFAHR!

Sicherheitshinweis: Nichtbeachtung führt zu Tod oder schwerer Verletzung.



WARNUNG!

Sicherheitshinweis: Nichtbeachtung kann zu Tod oder schwerer Verletzung führen.



VORSICHT!

Sicherheitshinweis: Nichtbeachtung kann zu Verletzungen führen.

**ACHTUNG!**

Nichtbeachtung kann zu Materialschäden führen und die Funktion des Produktes beeinträchtigen.

**HINWEIS**

Ergänzende Informationen zur Bedienung des Produktes.

► **Handlung:** Dieses Symbol zeigt Ihnen, dass Sie etwas tun müssen. Die erforderlichen Handlungen werden Schritt für Schritt beschrieben.

✓ Dieses Symbol beschreibt das Ergebnis einer Handlung.

Abb. 1 5, Seite 3: Diese Angabe weist Sie auf ein Element in einer Abbildung hin, in diesem Beispiel auf „Position 5 in Abbildung 1 auf Seite 3“.

2 Sicherheitshinweise

2.1 Allgemeine Sicherheit

**GEFAHR!**

- Bei Booten: Sorgen Sie bei Netzbetrieb unbedingt dafür, dass Ihre Stromversorgung über einen FI-Schalter abgesichert ist.

**WARNUNG!**

- Wenn das Gerät sichtbare Beschädigungen aufweist, dürfen Sie es nicht in Betrieb nehmen.
- Reparaturen an diesem Gerät dürfen nur von Fachkräften durchgeführt werden. Durch unsachgemäße Reparaturen können erhebliche Gefahren entstehen.
- Personen (einschließlich Kinder), die aufgrund ihrer physischen, sensorischen oder geistigen Fähigkeiten oder ihrer Unerfahrenheit oder Unkenntnis nicht in der Lage sind, das Gerät sicher zu benutzen, sollten dieses Gerät nicht ohne Aufsicht oder Anweisung durch eine verantwortliche Person nutzen.
- **Elektrogeräte sind kein Kinderspielzeug!**
Verwahren und benutzen Sie das Gerät außerhalb der Reichweite von Kindern.

- Kinder sollten beaufsichtigt werden, um sicherzustellen, dass sie nicht mit dem Gerät spielen.
- Wenn das Anschlusskabel dieses Gerätes beschädigt wird, muss es durch den Hersteller, seinen Kundendienst oder eine ähnlich qualifizierte Person ersetzt werden, um Gefährdungen zu vermeiden.
- Lagern Sie keine explosionsfähigen Substanzen wie z. B. Sprühdosen mit Treibgas im Gerät.

**VORSICHT!**

- Trennen Sie das Gerät vom Netz
 - vor jeder Reinigung und Pflege
 - nach jedem Gebrauch
- Lebensmittel dürfen nur in Originalverpackungen oder geeigneten Behältern eingelagert werden.

**ACHTUNG!**

- Schließen Sie das Gerät nur wie folgt an:
 - mit dem DC-Anschlusskabel an die DC-Bordsteckdose (z. B. Zigarettenanzünder) im Fahrzeug
 - oder mit dem 230-V-Anschlusskabel an das 230-V-Wechselstromnetz
- Vergleichen Sie die Spannungsangabe auf dem Typenschild mit der vorhandenen Energieversorgung.
- Das Kühlgerät ist nicht geeignet für den Transport ätzender oder Lösungsmittelhaltiger Stoffe.
- Ziehen Sie den Stecker nie am Anschlusskabel aus der Steckdose.
- Wenn das Kühlgerät an der DC-Steckdose angeschlossen ist: Klemmen Sie Ihr Kühlgerät und andere Verbraucher von der Batterie ab, bevor Sie ein Schnellladegerät anschließen.
- Wenn das Kühlgerät an der DC-Steckdose angeschlossen ist: Trennen Sie die Verbindung oder schalten Sie das Kühlgerät aus, wenn Sie den Motor ausschalten. Sonst kann die Batterie entladen werden.

2.2 Sicherheit beim Betrieb des Gerätes



GEFAHR!

- Fassen Sie nie mit bloßen Händen an blanke Leitungen. Dies gilt vor allem beim Betrieb am Wechselstromnetz.



VORSICHT!

- Achten Sie vor der Inbetriebnahme darauf, dass Zuleitung und Stecker trocken sind.



ACHTUNG!

- Benutzen Sie keine elektrischen Geräte innerhalb des Kühlgerätes, außer wenn diese Geräte vom Hersteller dafür empfohlen werden.
- Stellen Sie das Gerät nicht in der Nähe von offenen Flammen oder anderen Wärmequellen (Heizung, starke Sonneneinstrahlung, Gasöfen usw.) ab.
- **Überhitzungsgefahr!**
Achten Sie stets darauf, dass beim Betrieb entstehende Wärme ausreichend abgeführt werden kann. Sorgen Sie dafür, dass das Gerät in ausreichendem Abstand zu Wänden oder Gegenständen steht, sodass die Luft zirkulieren kann.
- Achten Sie darauf, dass die Lüftungsöffnungen nicht abgedeckt werden.
- Füllen Sie keine Flüssigkeiten oder Eis in den Innenbehälter.
- Tauchen Sie das Gerät nie in Wasser.
- Schützen Sie das Gerät und die Kabel vor Hitze und Nässe.

3 Lieferumfang

- Kühlgerät
- Anschlusskabel für 220-240-V~ -Anschluss
- Anschlusskabel für 12/24-V---Anschluss
- Bedienungsanleitung

Prüfen Sie vor Inbetriebnahme des Gerätes, ob alle zum Lieferumfang gehörenden Teile vorhanden sind.

4 Bestimmungsgemäßer Gebrauch

Das Kühlgerät eignet sich zum Kühlen und Warmhalten von Lebensmitteln. Das Gerät ist auch für Camping-Zwecke geeignet.

Falls Sie Medikamente kühlen wollen, überprüfen Sie bitte, ob die Kühlleistung des Gerätes den Anforderungen der jeweiligen Arzneimittel entspricht.

Alle im Kühlgerät verarbeiteten Materialien sind unbedenklich für Lebensmittel.

5 Technische Beschreibung

Die Kühlbox ist für den mobilen Einsatz geeignet. Sie kann Waren bis max. 30 °C unter Umgebungstemperatur abkühlen (thermostatische Abschaltung bei ca. +1 °C) bzw. kühl halten oder auf max. 65 °C erwärmen bzw. warm halten.

Hat das Gerät den eingestellten Temperaturbereich erreicht, so wird automatisch in den Energiesparmodus umgeschaltet. In diesem Modus wird ausschließlich die Energie verbraucht, die zum Erhalten der Temperatur im Inneren der Box benötigt wird.

Die Kühlung ist eine verschleißfreie Peltierkühlung mit Wärmeabfuhr durch einen Lüfter.

Die Kühlbox verfügt über eine automatische Vorrangschaltung. So wird sichergestellt, dass – bei gleichzeitigem Anschluss an das Wechselstromnetz und an eine 12/24-V-Batterie – das Wechselstromnetz genutzt wird.

6 Bedienung



HINWEIS

Bevor Sie das neue Kühlgerät in Betrieb nehmen, sollten Sie es aus hygienischen Gründen innen und außen mit einem feuchten Tuch reinigen (siehe auch Kapitel „Reinigung und Pflege“ auf Seite 13).

6.1 Tipps zum Energiesparen



HINWEIS

Ein Lüfter im Innenraum der Kühlbox sorgt für die Umwälzung der kalten Luft innerhalb der Box, wodurch eine bessere Kühlleistung erzielt wird. Damit die kalte Luft beim Öffnen der Kühlbox nicht nach außen gelangt, ist diese mit einem Schalter ausgerüstet, der den Lüfter ausschaltet, sobald der Deckel geöffnet wird.

- Wählen Sie einen gut belüfteten und vor Sonnenstrahlen geschützten Einsatzort.
- Wenn Sie eine erhöhte Energieeffizienz und eine begrenzte Kühlleistung für das Kühlgerät einrichten wollen, nutzen Sie den ECO-Modus des Kühlgerätes.
- Lassen Sie warme Speisen erst abkühlen, bevor Sie sie im Gerät kühl halten.
- Öffnen Sie das Kühlgerät nicht häufiger als nötig.
- Lassen Sie das Kühlgerät nicht länger offen als nötig.

6.2 TC35FL-AC: Kühlbox öffnen

Die Kühlbox TC35FL-AC muss beim Öffnen entriegelt werden (Abb. **4**, Seite 3).

6.3 Kühlbox einschalten



ACHTUNG!

Achten Sie darauf, dass sich nur Gegenstände bzw. Waren in der Kühlbox befinden, die auf die gewählte Temperatur gekühlt bzw. erwärmt werden dürfen.

- Stellen Sie die Kühlbox auf eine feste Unterlage.

**HINWEIS**

Der Stecker ist verpolungssicher: Sie können ihn nur in einer Richtung in die Buchse (Abb. **3**, Seite 3) stecken.

- ▶ Schließen Sie die Kühlbox
 - mit dem im Lieferumfang enthaltenen Anschlusskabel an eine 220-240-V-Wechselstromsteckdose an oder ...
 - mit dem mitgelieferten Anschlusskabel an die 12/24-V-Steckdose im Fahrzeug (Abb. **3**, Seite 3) an.
- ▶ Drücken Sie die Taste „ON/OFF“ am Bedienpanel (Abb. **2** A, Seite 3) um die Kühlbox einzuschalten.
- ✓ Die Kühlbox startet mit dem Kühlen bzw. Heizen des Innenraums:

Betriebsanzeige	Betriebsmodus
rot (Abb. 2 B, Seite 3)	Heizen
blau (Abb. 2 C, Seite 3)	Kühlen

6.4 Zwischen Kühlen und Heizen umschalten

- ▶ Wenn Sie zwischen **Kühlen** und **Heizen** umschalten möchten, drücken Sie die Taste „HOT/COLD“ (Abb. **2** D, Seite 3).

**HINWEIS**

Die Steuerung der Kühlbox besitzt eine Memoryfunktion: Sie merkt sich den gewählten Temperaturbereich für jeden Modus (Kühlen und Heizen). So wird bei jedem Einschalten bzw. Umschalten der vorher gewählte Temperaturbereich des jeweiligen Modus eingestellt.

- ✓ Die rote bzw. blaue Betriebsanzeige leuchtet, und das Gerät beginnt zu kühlen/heizen.
- ▶ Wenn Sie den Kühl- bzw. Heizvorgang beenden möchten, drücken Sie die Taste „ON/OFF“ (Abb. **2** A, Seite 3).
- ▶ Wenn Sie das Kühlgerät außer Betrieb nehmen, trennen Sie es vom Netz.

6.5 Temperatur wählen

Die Statusanzeige der Temperatur (Abb. **2** F, Seite 3) zeigt den gewählten Temperaturbereich an. Mit steigender Anzahl an leuchtenden LEDs steigt auch die Intensität des Temperaturbereichs.



HINWEIS

Die folgenden Temperaturangaben unterliegen Toleranzen und sind abhängig von der Messposition.

Innenraum-Temperatur bei ca. 25 °C Umgebungstemperatur:

	Statusanzeige	Temperaturbereich
Kühlen	sieben leuchtende LEDs	ca 1 °C im Innenraum
	ein leuchtendes LED	ca 16 °C im Innenraum (ECO-Modus)
Heizen	sieben leuchtende LEDs	ca 65 °C im Innenraum
	ein leuchtendes LED	ca 50 °C im Innenraum

- Wenn Sie die Temperatur zum **Kühlen/Heizen** wählen wollen, drücken Sie die Taste „Temp“ (Abb. **2** F, Seite 3), bis der gewünschte Temperaturbereich erreicht ist.

6.6 An Zigarettenanzünder anschließen



HINWEIS

Wenn Sie die Kühlbox an den Zigarettenanzünder Ihres Fahrzeugs anschließen (Abb. **3**, Seite 3), beachten Sie, dass Sie ggf. die Zündung einschalten müssen, damit das Gerät mit Strom versorgt wird.

6.7 Deckel abnehmen

Sie können den Deckel der Kühlbox abnehmen (Abb. **5**, Seite 4):

- Öffnen Sie den Deckel so weit, dass er etwa im 30° Winkel zur Box steht.
- Ziehen Sie den Deckel nach vorne und heben Sie ihn dann schräg ab.

7 Reinigung und Pflege

**WARNUNG!**

Trennen Sie vor jeder Reinigung und Pflege das Gerät vom Netz.

**ACHTUNG! Beschädigungsgefahr!**

- Reinigen Sie das Kühlgerät niemals unter fließendem Wasser oder gar im Spülwasser.
- Verwenden Sie zur Reinigung keine scharfen Reinigungsmittel oder harten Gegenstände, da diese das Kühlgerät beschädigen können.

- Reinigen Sie das Gerät innen und außen gelegentlich mit einem feuchten Tuch.
- Stellen Sie sicher, dass die Be- und Entlüftungsöffnungen des Geräts frei von Staub und Verunreinigungen sind, damit die beim Betrieb entstehende Wärme abgeführt werden kann und das Gerät keinen Schaden nimmt.

8 Entsorgung

- Geben Sie das Verpackungsmaterial möglichst in den entsprechenden Recycling-Müll.







Wenn Sie das Produkt endgültig außer Betrieb nehmen, informieren Sie sich bitte beim nächsten Recyclingcenter oder bei Ihrem Fachhändler über die zutreffenden Entsorgungsvorschriften.

9 Störungsbeseitigung

Störung	Mögliche Ursache	Lösungsvorschlag
Ihre Box funktioniert nicht, und das von außen sichtbare Lüfterrad dreht sich nicht.	An Ihrem Zigarettenanzünder im Fahrzeug liegt keine Spannung an.	In den meisten Fahrzeugen muss der Zündschalter eingeschaltet sein, damit der Zigarettenanzünder Spannung hat.
Die Zündung ist eingeschaltet, und die Box funktioniert nicht. Den Stecker sofort aus der Steckdose ziehen und folgende Prüfungen vornehmen.	Die Fassung des Zigarettenanzünders ist verschmutzt. Das hat einen schlechten elektrischen Kontakt zur Folge.	Mit einer nichtmetallischen Bürste und einem Lösungsmittel die Fassung des Zigarettenanzünders reinigen, so dass der mittlere Kontaktstift sauber ist. Wenn Ihr Kühlboxstecker in der Zigarettenanzünderfassung sehr warm wird, muss entweder die Fassung gereinigt werden, oder der Stecker ist möglicherweise nicht richtig zusammengebaut.
	Die Sicherung des Anschlusskabels ist durchgebrannt.	Tauschen Sie die Sicherung des Anschlusskabels (5 A) aus.
	Die Fahrzeug-Sicherung ist durchgebrannt.	Tauschen Sie die Fahrzeug-Sicherung des Zigarettenanzünders (üblicherweise 15 A) aus (Beachten Sie dazu die Betriebsanweisungen zu Ihrem KFZ).
Ihre Box kühlt nicht zufriedenstellend, und das Lüfterrad außen dreht sich nicht.	Der Lüftermotor ist defekt.	Die Reparatur kann nur von einem zugelassenen Kundendienstbetrieb durchgeführt werden.
Die Box kühlt nicht zufriedenstellend, und das Lüfterrad außen dreht sich.	Der Lüftermotor für den inneren Lüfter ist defekt.	Die Reparatur kann nur von einem zugelassenen Kundendienstbetrieb durchgeführt werden.
	Das Peltierelement ist defekt.	
	Das integrierte Netzteil ist defekt.	Die Reparatur kann nur von einem zugelassenen Kundendienstbetrieb durchgeführt werden.

10 Technische Daten

	TC14FL-AC	TC21FL-AC	TC35FL-AC
Anschlussspannung:	12/24 V $\overline{\text{=}}$ /220–240 V \sim		
Leistungsaufnahme:	46 W (12 V $\overline{\text{=}}$) 50 W (24 V $\overline{\text{=}}$) 64 W (230 V \sim)		
	8,5 W (AC, ECO-Modus)	8,8 W (AC, ECO-Modus)	
Temperaturbereich:	Kühlen: bis ca. 1 °C Innenraum-Temperatur (bis zu. 30 °C unter Umgebungstemperatur) Erwärmen: bis ca. 65 °C Innenraum-Temperatur		
Kategorie:	10 (Sonstiges Fach)	10 (Sonstiges Fach)	10 (Sonstiges Fach)
Energieeffizienzklasse:	A++	A++	A++
Energieverbrauch:	74 kWh/annum	77 kWh/annum	77 kWh/annum
Bruttoinhalt:	14 l	21 l	35 l
Nutzinhalt:	14 l	20 l	33 l
Klimaklasse:	T	T	T
Umgebungstemperatur:	+16 °C – +43 °C	+16 °C – +43 °C	+16 °C – +43 °C
Schallemissionen:	41 dB(A)	41 dB(A)	41 dB(A)
Gewicht:	5,5 kg	7 kg	10 kg
Prüfung/Zertifikat:	   		

Please read this operating manual carefully before starting the device. Keep it in a safe place for future reference. If the device is passed on to another person, this operating manual must be handed over to the user along with it.

The manufacturer cannot be held liable for damage resulting from **improper usage** or **incorrect operation**.

List of contents

1	Explanation of symbols	16
2	Safety notes	17
3	Scope of delivery	19
4	Use as intended	19
5	Technical description	20
6	Operation	20
7	Cleaning and servicing	23
8	Disposal	23
9	Troubleshooting	24
10	Technical data	25

1 Explanation of symbols



DANGER!

Safety instruction: Failure to observe this instruction will cause fatal or serious injury.



WARNING!

Safety instruction: Failure to observe this instruction can cause fatal or serious injury.



CAUTION!

Safety instruction: Failure to observe this instruction can lead to injury.

**NOTICE!**

Failure to observe this instruction can cause material damage and impair the function of the product.

**NOTE**

Supplementary information for operating the product.

► **Action:** This symbol indicates that action is required on your part. The required action is described step-by-step.

✓ This symbol describes the result of an action.

fig. 1 5, page 3: This refers to an element in an illustration. In this case, item 5 in figure 1 on page 3.

2 Safety notes

2.1 General safety

**DANGER!**

- On boats: If the appliance is powered by the mains, ensure that the power supply has a residual current circuit breaker.

**WARNING!**

- Do not operate the device if it is visibly damaged.
- This device may only be repaired by qualified personnel. Improper repairs can lead to considerable hazards.
- Persons (including children) whose physical, sensory or mental capacities or whose lack of experience or knowledge prevent them from using this product safely should not operate it without the supervision or instruction of a responsible person.
- **Electrical devices are not toys.**
Always keep and use the device out of the reach of children.
- Children must be supervised to ensure that they do not play with the device.
- If this device's power cable is damaged, it must be replaced by the manufacturer, customer service or a similarly qualified person in order to prevent safety hazards.

- Do not store any explosive substances such as spray cans with propellants in the device.

**CAUTION!**

- Disconnect the device from the mains
 - before each cleaning and maintenance
 - after every use
- Food may only be stored in its original packaging or in suitable containers.

**NOTICE!**

- Only connect the device as follows:
 - With the DC cable to a DC plug socket in the vehicle (e. g. cigarette lighter)
 - Or with the 230 V connection cable to the 230 V AC mains supply
- Check that the voltage specification on the type plate corresponds to that of the energy supply.
- The cooling device is not suitable for transporting caustic materials or materials containing solvents.
- Never pull the plug out of the socket by the cable.
- If the cooler is connected to the DC socket: Disconnect the cooler and other power consuming devices from the battery before connecting the quick charging device.
- If the cooler is connected to the DC socket: Disconnect the cooler or switch it off when you turn off the engine. Otherwise you may discharge the battery.

2.2 Operating the device safely

**DANGER!**

- Do not touch exposed cables with your bare hands. This especially applies when operating the device with an AC mains power supply.

**CAUTION!**

- Before starting the device, ensure that the power supply line and the plug are dry.

**NOTICE!**

- Do not use electrical devices inside the cooler unless they are recommended by the manufacturer for the purpose.
- Do not place the device near naked flames or other heat sources (heaters, direct sunlight, gas ovens etc.).
- **Danger of overheating!**
Ensure at all times that there is sufficient ventilation so that the heat that arises during operation does not build up. Make sure that the device is sufficiently far away from walls and other objects so that the air can circulate.
- Ensure that the ventilation openings are not covered.
- Do not fill the inner container with ice or fluid.
- Never immerse the device in water.
- Protect the device and the cable against heat and moisture.

3 Scope of delivery

- Refrigerator
- Connection cable for 220-240 V~
- Connection cable for 12/24 V==
- Instruction manual

Check before starting up the device that all parts are available belonging to the scope of delivery.

4 Use as intended

The refrigerator can be used to cool and keep foodstuffs warm. The device can be also used for camping purposes.

If you want to cool medicine, check please if the cooling capacity of the device corresponds to the requirements of the respective pharmaceuticals.

All materials processed in the refrigerator are safe for foodstuffs.

5 Technical description

The cooling box is suitable for mobile use. It can cool goods up to max. 30 °C under ambient temperature (thermostatic switch-off with approx. +1 °C) or keep them cool or warm them up to max. 65 °C or keep them warm.

If the device has reached the set temperature range, then it will automatically switch over to the energy save mode. In this mode only the energy is consumed which is required to reach the temperature inside the box.

The cooling is a wear-free thermo-electric cooler with heat removal through a ventilator.

The cooling box is equipped with an automatic priority circuit. Thus it is ensured that with simultaneous connection to the alternating current circuit and to a 12/24-V-battery, the alternating current circuit will be used.

6 Operation



NOTE

Before you put the new refrigerator into operation, you should clean it inside and outside with a damp cloth for hygienic reasons (see also chapter “Cleaning and servicing” on page 23).

6.1 Tips to save energy



NOTE

A ventilator in the interior space of the cooling box provides for the circulation of the cold air within the box. Thus a better cooling capacity will be achieved. In order that the cold air cannot reach the outside when opening the cooling box, this is equipped with a switch which turns off the ventilator as soon as the lid is opened.

- Choose a well ventilated installation location which is protected against direct sunlight.
- If you want to set an increased energy efficiency and a limited cooling capacity for the cooler unit, use the cooler's ECO mode.
- Allow warm food to cool down first before placing it in the device to keep cool.
- Do not open the cooling device more often than necessary.
- Do not leave the cooler unit open for longer than necessary.

6.2 TC35FL-AC: Opening the cooler

The TC35FL-AC cooler must be unlocked for opening (fig. **4**, page 3).

6.3 Switch on the cooling box



NOTICE!

Take care that there are only objects or goods in the cooling box which may be cooled or heated to the selected temperature.

- ▶ Place the cooling box on a stable base.



NOTE

The plug is safe against wrong polarity: You can plug it only in one direction into the (fig. **3**, page 3) socket.

- ▶ Connect the cooling box
 - with the connecting cable contained in the scope of delivery to a 220-240 V socket or...
 - with the supplied connecting cable to the 12/24 V socket in the vehicle (fig. **3**, page 3).
- ▶ Press the button “ON/OFF” at the control panel (fig. **2** A, page 3) to switch on the cooling box.
- ✓ The cooling box starts to cool or heat the interior space.

Operating display	Operating mode
red (fig. 2 B, page 3)	heating
blue (fig. 2 C, page 3)	cooling

6.4 Switch over between cooling and heating

- ▶ If you want to switch over between **cooling** and **heating**, press the button “HOT/COLD” (fig. **2** D, page 3).



NOTE

The control unit of the cooling box has a memory function. It memorises the selected temperature range for each mode (cooling and heating). Thus the temperature range which is previously selected in the mode is set again with each switching on or switching over.

- ✓ The red or blue operating display lights up and the device starts to cool/heat.
- When you want to finish the cooling or heating process, press the button “ON/OFF” (fig. 2 A, page 3).
- When you stop using the cooler, disconnect it from the mains.

6.5 Select temperature

The status display of the temperature (fig. 2 F, page 3) indicates the selected temperature range. With an increasing number of illuminating LEDs, the intensity of the temperature range also increases.



NOTE

The following temperature indications are subject to tolerances and are dependent on the measuring position.

Interior space-temperature at approx. 25 °C ambient temperature:

	Status display	Temperature range
Cooling	seven illuminating LEDs	approx 1 °C in the interior space
	an illuminating LED	approx 16 °C in the interior space (ECO mode)
Heating	seven illuminating LEDs	approx 65 °C in the interior space
	an illuminating LED	approx 50 °C in the interior space

- If you want to select the temperature to **cool/heat**, press the button “Temp” (fig. 2 F, page 3), until the requested temperature range is reached.

6.6 Connect to the cigarette lighter



NOTE

When you connect the cooling box to the cigarette lighter of your vehicle (fig. 3, page 3), observe that you have to turn on the ignition, if necessary, so that the device is supplied with current.

6.7 Removing the lid

You can remove the lid of the cooler (fig. **5**, page 4):

- ▶ Open the lid until it is at a ca. 30° angle to the cooler.
- ▶ Pull the lid forwards and lift it off diagonally.

7 Cleaning and servicing



WARNING!

Always disconnect the device from the mains before you clean and service it.



NOTICE! Risk of damage

- Never clean the cooler under running water or in dish water.
 - Do not use abrasive cleaning agents or hard objects during cleaning as these can damage the cooler.
-

- ▶ Occasionally clean the device interior and exterior with a damp cloth.
- ▶ Make sure that the air inlet and outlet vents on the device are free of any dust and dirt, so that heat can be released and the device is not damaged.

8 Disposal

- ▶ Place the packaging material in the appropriate recycling waste bins wherever possible.







If you wish to finally dispose of the product, ask your local recycling centre or specialist dealer for details about how to do this in accordance with the applicable disposal regulations.

9 Troubleshooting

Fault	Possible cause	Suggestion
Your box does not function and the fan impeller which is visible from outside does not rotate.	The cigarette lighter in your vehicle does not conduct any voltage.	In the most vehicles, the ignition switch must be switched on, so that the cigarette lighter has voltage.
The ignition is switched on and the box does not work. Disconnect the plug immediately from the socket and execute the following checks.	The socket of the cigarette lighter is dirty. This results in a poor electrical contact.	Clean the socket of the cigarette lighter with a non-metallic brush and a solvent, so that the middle contact pin is clean. If your cooling box plug becomes very warm in the cigarette lighter box, either the socket must be cleaned or the plug is possibly not correctly assembled.
	The fuse of the connecting cable is burnt through.	Replace the fuse of the connecting cable (5 A).
	The vehicle fuse is burnt through.	Replace the vehicle fuse of the cigarette lighter (usually 15 A). (Observe the operating instructions in your motorcar for this).
Your box does not cool satisfactorily and the fan impeller at the outside does not rotate.	The ventilator motor is defective.	The repair can be executed only by an authorized customer service.
Your box does not cool satisfactorily and the fan impeller at the outside does not rotate.	The ventilator motor for the inner ventilator is defective.	The repair can be executed only by an authorized customer service.
	The thermo-electric element is defective.	
	The integrated power unit is defective.	The repair can be executed only by an authorized customer service.

10 Technical data

	TC 14FL-AC	TC21FL-AC	TC35FL-AC
Input voltage:	12/24 V \equiv /220–240 V \sim		
Power input:	46 W (12 V \equiv) 50 W (24 V \equiv) 64 W (230 V \sim)		
	8.5 W (AC, ECO mode)	8.8 W (AC, ECO mode)	
Temperature range:	Cooling: up to approx. 1 °C interior space-temperature (up to 30 °C under ambient temperature) Heating: up to approx. 65 °C interior space-temperature		
Category:	10 (other compartment)	10 (other compartment)	10 (other compartment)
Energy efficiency class:	A++	A++	A++
Energy consumption:	74 kWh/annum	77 kWh/annum	77 kWh/annum
Gross capacity:	14 l	21 l	35 l
Usable capacity:	14 l	20 l	33 l
Climate class:	T	T	T
Ambient temperature:	+16 °C – +43 °C	+16 °C – +43 °C	+16 °C – +43 °C
Noise emission:	41 dB(A)	41 dB(A)	41 dB(A)
Weight:	5,5 kg	7 kg	10 kg
Inspection/Certificate:	   		

Veillez lire ce manuel avec attention avant de mettre l'appareil en service. Conservez ensuite ce manuel. En cas de passer de l'appareil, veuillez le transmettre au nouvel acquéreur.

Le fabricant décline toute responsabilité en cas de dommages provoqués par une **utilisation non-conforme de l'appareil** ou **par des erreurs de manipulation**.

Sommaire

1	Explication des symboles	26
2	Consignes de sécurité	27
3	Etendue de livraison	29
4	Utilisation conforme	30
5	Description technique	30
6	Maniement	31
7	Nettoyage et entretien	34
8	Elimination	34
9	Elimination d'erreurs	35
10	Caractéristiques techniques	36

1 Explication des symboles



DANGER !

Consigne de sécurité : le non-respect de ces consignes entraîne la mort ou de graves blessures.



AVERTISSEMENT !

Consigne de sécurité : le non-respect de ces consignes peut entraîner la mort ou de graves blessures.



ATTENTION !

Consigne de sécurité : le non-respect de ces consignes peut entraîner des blessures.

**AVIS !**

Le non-respect de ces consignes peut entraîner des dommages matériels et des dysfonctionnements du produit.

**REMARQUE**

Informations complémentaires sur l'utilisation du produit.

► **Manipulation** : ce symbole vous indique une action à effectuer. Les manipulations à effectuer sont décrites étape par étape.

✓ Ce symbole décrit le résultat d'une manipulation.

fig. **1** 5, page 3 : cette information renvoie à un élément figurant sur une illustration, dans cet exemple à la « position 5 de l'illustration 1 à la page 3 ».

2 Consignes de sécurité

2.1 Sécurité générale

**DANGER !**

- Sur les bateaux : veillez à ce que votre alimentation électrique soit sécurisée par un disjoncteur différentiel si l'appareil est branché sur le secteur.

**AVERTISSEMENT !**

- Si l'appareil présente des dégâts visibles, vous ne devez pas le mettre en service.
- Seul un personnel qualifié est habilité à effectuer des réparations sur l'appareil. Toute réparation mal effectuée risque d'entraîner de graves dangers.
- Ne laissez pas des personnes (enfants compris) incapables d'utiliser le produit de manière sûre, en raison de déficiences physiques, sensorielles ou mentales ou de leur manque d'expérience ou de connaissances, utiliser ce produit sans surveillance.
- **Les appareils électriques ne sont pas des jouets pour enfants !**
Placez et utilisez l'appareil hors de portée des enfants.

- Les enfants doivent être surveillés pour s'assurer qu'ils ne jouent pas avec l'appareil.
- Si le câble de raccordement de l'appareil est endommagé, il doit être remplacé par le fabricant, son service après-vente ou une personne de qualification similaire, afin d'éviter tout danger.
- Ne stockez aucune substance explosive comme p. ex. des aérosols contenant des agents propulseurs dans l'appareil.

**ATTENTION !**

- Débranchez l'appareil du secteur
 - avant tout nettoyage et entretien
 - après chaque utilisation
- Les aliments ne peuvent être conservés que dans leurs emballages originaux ou dans des récipients appropriés.

**AVIS !**

- Branchez l'appareil uniquement comme indiqué ci-dessous :
 - avec le câble de raccordement CC sur une prise CC du véhicule (par ex. un allume-cigare)
 - ou avec le câble de raccordement 230 V au secteur à courant alternatif 230 V
- Comparez la tension indiquée sur la plaque signalétique avec l'alimentation électrique dont vous disposez.
- N'utilisez pas la glacière pour le transport de produits corrosifs ou de solvants.
- Ne tirez jamais sur le câble de raccordement pour sortir la fiche de la prise.
- Si la glacière est raccordé à la prise CC : Débranchez de la batterie la glacière et les autres consommateurs d'énergie avant de raccorder un chargeur rapide.
- Si la glacière est raccordé à la prise CC : Débranchez ou éteignez la glacière lorsque vous éteignez le moteur. Dans le cas contraire, il se pourrait que la batterie se décharge.

2.2 Consignes de sécurité concernant le fonctionnement de l'appareil



DANGER !

- Ne touchez jamais les lignes électriques dénudées avec les mains nues. Cela est surtout valable en cas de fonctionnement sur secteur.



ATTENTION !

- Avant de mettre l'appareil en service, assurez-vous que la ligne d'alimentation électrique et la fiche sont sèches.



AVIS !

- N'utilisez aucun appareil électrique dans la glacière, sauf si ces appareils sont recommandés par le fabricant pour cet usage.
- Ne placez pas l'appareil près de flammes ou d'autres sources de chaleur (chauffage, rayons solaires, fours à gaz, etc.).
- **Danger de surchauffe !**
Veillez toujours à ce que la chaleur produite lors du fonctionnement soit suffisamment dissipée. Veillez à ce que l'appareil se trouve à une distance suffisante des murs ou des objets, de sorte que l'air puisse circuler.
- Assurez-vous que les fentes d'aération ne sont pas recouvertes.
- Ne pas remplir le bac intérieur de substances liquides ou de glace.
- Ne plongez jamais l'appareil dans l'eau.
- Tenez l'appareil et les câbles à l'abri de la chaleur et de l'humidité.

3 Etendue de livraison

- Glacière thermo-électrique
- Câble de raccordement pour prise 220-240 V~
- Câble de raccordement pour prise 12/24 V==
- Manuel d'utilisation

Avant de mettre l'appareil en route, contrôlez que toutes les pièces faisant partie de la livraison sont réellement disponibles.

4 Utilisation conforme

La glacière thermo-électrique est destinée à maintenir des denrées alimentaires au froid et au chaud. L'appareil est également approprié pour l'utilisation en camping.

Si vous souhaitez refroidir des médicaments, veuillez contrôler si la puissance frigorifique de l'appareil est appropriée pour les médicaments respectifs.

Tous les matériaux utilisés pour la construction de la glacière thermo-électrique n'ont aucun effet nocif sur les denrées alimentaires.

5 Description technique

La glacière thermo-électrique est destinée à l'utilisation mobile. Elle peut refroidir ou maintenir au frais la marchandise au maximum jusqu'à 30 °C sous la température ambiante (mise hors circuit thermostatique à env. +1 °C) ou encore la réchauffer ou maintenir au chaud à une température maximale de 65 °C.

Dès que l'appareil a atteint la plage de température ajustée, il est automatiquement commuté en mode d'économie d'énergie. Dans ce mode, l'énergie utilisée est uniquement celle nécessaire pour maintenir la température à l'intérieur du coffre.

Le refroidissement consiste en un système Peltier exempt d'usure, avec dissipation de chaleur par le biais d'un ventilateur.

la glacière thermo-électrique est équipée d'une commutation prioritaire automatique. Ceci permet de garantir, en cas de raccordement simultané au réseau à courant alternatif et à une batterie de 12/24-V, que le réseau à courant alternatif est toujours utilisé.

6 Maniement



REMARQUE

Avant la toute première utilisation de la nouvelle glacière thermo-électrique, il est recommandé pour des raisons hygiéniques de nettoyer l'intérieur et l'extérieur du coffre avec un chiffon humide (voir également chapitre « Nettoyage et entretien », page 34).

6.1 Conseils pour économiser de l'énergie



REMARQUE

Un ventilateur placé à l'intérieur de la glacière thermo-électrique se charge de la révolution de l'air froid à l'intérieur du coffre, ceci permettant d'obtenir une meilleure puissance frigorifique. Afin d'empêcher une sortie de l'air froid lorsque la glacière thermo-électrique est ouverte, celle-ci est équipée d'un interrupteur mettant le ventilateur hors marche dès que le couvercle est ouvert.

- Choisissez un emplacement bien aéré et à l'abri du soleil.
- Si vous souhaitez une efficacité énergétique accrue et une puissance frigorifique limitée pour votre glacière, utilisez le mode ECO.
- Laissez refroidir les aliments chauds avant de les déposer dans la glacière.
- Ne pas ouvrir la glacière plus souvent que nécessaire.
- Ne laissez pas la glacière ouverte plus longtemps que nécessaire.

6.2 TC35FL-AC : ouverture de la glacière

La glacière TC35FL-AC doit être déverrouillée lors de l'ouverture (fig. **4**, page 3).

6.3 Mise en marche de la glacière thermo-électrique



AVIS !

Veillez à ce que les objets ou les marchandises figurant dans la glacière thermo-électrique soient vraiment appropriés au refroidissement resp. au réchauffement à la température choisie.

- Placez la glacière thermo-électrique sur un fond stable.

**REMARQUE**

Le connecteur est irréversible : il peut uniquement être branché dans un sens dans la douille (fig. **3**, page 3).

- Raccordez la glacière thermo-électrique
 - à une prise de courant alternatif 220-240 V à l'aide du câble de raccordement fourni ou ...
 - à une prise 12/24 V du véhicule à l'aide du câble de raccordement fourni (fig. **3**, page 3).
- Appuyez sur la touche 'ON/OFF' sur le panneau de commande (fig. **2** A, page 3) pour mettre la glacière thermo-électrique en marche.
- ✓ La glacière thermo-électrique commence alors à refroidir ou à réchauffer l'intérieur :

Indicateurs de fonctionnement	Mode de fonctionnement
Rouge (fig. 2 B, page 3)	Réchauffer
Bleu (fig. 2 C, page 3)	Refroidir

6.4 Commuter entre refroidir et réchauffer

- Pour commuter entre **refroidir** et **réchauffer**, il faut appuyer sur la touche 'HOT/COLD' (fig. **2** D, page 3).

**REMARQUE**

La commande de la glacière possède une fonction de mémorisation : elle mémorise la plage de température choisie pour chaque mode (réfrigération et chauffage). Lors de chaque mise en marche ou commutation, la plage de température choisie auparavant dans le mode correspondant est ainsi réglée.

- ✓ La lampe témoin rouge ou bleue s'allume et l'appareil commence à refroidir/réchauffer.
- Pour achever la procédure de refroidissement ou de réchauffement, appuyez sur la touche 'ON/OFF' (fig. **2** A, page 3).
- Lorsque vous mettez la glacière hors service, débranchez l'appareil de la prise du secteur.

6.5 Sélection de la température

L'affichage d'état de la température (fig. **2** F, page 3) indique la plage de température sélectionnée. Plus le nombre de LED allumées augmente et plus l'intensité de la plage de température augmente.



REMARQUE

Les valeurs de température indiquées ci-dessous sont soumises à des tolérances et dépendent de la position de mesure.

Température intérieure à une température ambiante d'env. 25 °C :

	Affichage d'état	Plage de température
Refroidir	sept LED allumées	env. 1 °C à l'intérieur
	une LED allumée	env. 16 °C à l'intérieur (mode ECO)
Réchauffer	sept LED allumées	env. 65 °C à l'intérieur
	une LED allumée	env. 50 °C à l'intérieur

- Pour sélectionner la température pour le **refroidissement/réchauffement**, appuyez sur la touche 'Temp' (fig. **2** F, page 3) jusqu'à ce que la plage de température souhaitée soit atteinte.

6.6 Branchement à l'allume-cigarettes



REMARQUE

Si vous branchez la glacière thermo-électrique à l'allume-cigarettes de votre véhicule (fig. **3**, page 3), veuillez tenir compte du fait que vous devrez éventuellement mettre le contact pour alimenter l'appareil en courant.

6.7 Retrait du couvercle

Vous pouvez retirer le couvercle de la glacière (fig. **5**, page 4) :

- Ouvrez le couvercle de telle sorte qu'il forme un angle de 30° avec la glacière.
- Tirez le couvercle vers l'avant et soulevez-le ensuite en biais.

7 Nettoyage et entretien



AVERTISSEMENT !

Avant toute opération de nettoyage ou d'entretien de l'appareil, veuillez à le mettre hors secteur.



AVIS ! Risque d'endommagement !

- Ne nettoyez jamais la glacière à l'eau courante et ne la plongez pas non plus dans l'eau.
- N'utilisez pour le nettoyage ni produits abrasifs ni objets durs qui pourraient endommager la glacière.

- Nettoyez de temps à autre l'appareil à l'intérieur et à l'extérieur avec un chiffon humide.
- Assurez-vous que les ouvertures d'aération et de ventilation de l'appareil ne sont pas encombrées de saletés ou de poussières, pour que la chaleur générée par le fonctionnement soit évacuée et que l'appareil ne soit pas endommagé.

8 Elimination

- Jetez les emballages dans les conteneurs de déchets recyclables prévus à cet effet.







Lorsque vous mettez votre produit définitivement hors service, informez-vous auprès du centre de recyclage le plus proche ou auprès de votre revendeur spécialisé sur les prescriptions relatives au retraitement des déchets.

9 Elimination d'erreurs

Erreur	Cause possible	Solution proposée
Votre glacière thermo-électrique ne fonctionne pas et l'ailette du ventilateur visible de l'extérieur ne tourne pas.	Votre allume-cigarettes dans le véhicule n'est pas sous tension.	Dans la plupart des véhicules, l'allume-cigarettes est sous tension uniquement lorsque le contact est mis.
Le contact est mis, mais le coffre ne fonctionne pas. Débrancher immédiatement le connecteur de la prise de courant et procéder aux contrôles suivants.	La douille de l'allume-cigarettes est sale. et la conséquence est un mauvais contact électrique.	Nettoyez la douille de l'allume-cigarettes avec une brosse non métallique et du solvant jusqu'à ce que la fiche de contact centrale soit propre. Si le connecteur de la glacière thermo-électrique branché dans l'allume-cigarettes devient très chaud, il faut soit nettoyer la douille ou bien vérifier le montage du connecteur (il n'est probablement pas bien monté).
	Le fusible du câble d'alimentation a sauté.	Remplacer le fusible du câble d'alimentation (5 A).
	Le fusible du véhicule a sauté.	Remplacer le fusible du véhicule de l'allume-cigarettes (normalement 15 A) (respecter à ce but les instructions de service de votre véhicule).
La puissance frigorifique de votre glacière thermo-électrique est insuffisante et l'ailette du ventilateur externe ne tourne pas.	Le moteur du ventilateur est défectueux.	Seul un service après-vente agréé a le droit d'effectuer la réparation.
La puissance frigorifique de votre glacière thermo-électrique est insuffisante et l'ailette du ventilateur extérieur tourne.	Le moteur du ventilateur interne est défectueux.	Seul un service après-vente agréé a le droit d'effectuer la réparation.
	L'élément Peltier est défectueux.	
	Le bloc d'alimentation intégré est défectueux.	Seul un service après-vente agréé a le droit d'effectuer la réparation.

10 Caractéristiques techniques

	TC 14FL-AC	TC 21FL-AC	TC 35FL-AC
Tension d'alimentation :	12/24 V \equiv /220–240 V \sim		
Consommation :	46 W (12 V \equiv) 50 W (24 V \equiv) 64 W (230 V \sim)		
	8,5 W (CA, mode ECO)	8,8 W (CA, mode ECO)	
Plage de température :	Refroidir : jusqu'à env. 1 °C de température intérieure (au maximum 30 °C en dessous de la température ambiante) Réchauffer : jusqu'à env. 65 °C de température inté- rieure		
Catégorie :	10 (compartiment de type autre)	10 (compartiment de type autre)	10 (compartiment de type autre)
Catégories d'efficacité d'énergie :	A++	A++	A++
Consommation électrique :	74 kWh/an	77 kWh/an	77 kWh/an
Capacité brute :	14 l	21 l	35 l
Capacité utile :	14 l	20 l	33 l
Classe climatique :	T	T	T
Température ambiante :	+16 °C – +43 °C	+16 °C – +43 °C	+16 °C – +43 °C
Emissions sonores :	41 dB(A)	41 dB(A)	41 dB(A)
Poids :	5,5 kg	7 kg	10 kg
Contrôle/certificat :	   		

Lea atentamente este manual antes de la puesta en funcionamiento del aparato y consérvelo en un lugar seguro para futuras consultas. En caso de vender o entregar el aparato a otra persona, entregue también estas instrucciones.

El fabricante declina toda responsabilidad por los daños causados por **el uso inadecuado** o por el **uso incorrecto** del aparato.

Índice

1	Aclaración de los símbolos	37
2	Indicaciones de seguridad	38
3	Volumen de suministro	40
4	Uso previsto	41
5	Descripción técnica	41
6	Manejo	41
7	Limpieza y cuidado	45
8	Eliminación de residuos	45
9	Subsanación de averías	46
10	Datos técnicos	47

1 Aclaración de los símbolos



¡PELIGRO!

Indicación de seguridad: su incumplimiento acarrea la muerte o graves lesiones.



¡ADVERTENCIA!

Indicación de seguridad: su incumplimiento puede acarrear la muerte o graves lesiones.



¡ATENCIÓN!

Indicación de seguridad: su incumplimiento puede acarrear lesiones.

**¡AVISO!**

Su incumplimiento puede acarrear daños materiales y perjudicar el correcto funcionamiento del producto.

**NOTA**

Información adicional para el manejo del producto.

► **Paso a seguir:** este símbolo le indica que debe realizar un paso. Todos los procedimientos necesarios se describen paso a paso.

✓ Este símbolo describe el resultado de un paso realizado.

fig. 1 5, página 3: esta indicación hace referencia a un elemento de una figura, en este ejemplo a la “Posición 5 en la figura 1 de la página 3”.

2 Indicaciones de seguridad

2.1 Seguridad general

**¡PELIGRO!**

- En embarcaciones: en caso de funcionamiento conectado a la red eléctrica, asegúrese de que el suministro de corriente esté protegido con un interruptor diferencial.

**¡ADVERTENCIA!**

- No ponga el aparato en funcionamiento si presenta desperfectos visibles.
- Sólo personal especializado puede realizar reparaciones en el aparato. Las reparaciones realizadas indebidamente pueden dar lugar a situaciones de considerable peligro.
- Las personas (incluidos los niños) que, debido a sus capacidades físicas, sensoriales o mentales, a su falta de experiencia o a desconocimiento, no pueden utilizar el producto de forma segura, no tienen permitido utilizar este producto sin la vigilancia y las instrucciones de una persona sobre la que recae tal responsabilidad.
- **Los aparatos eléctricos no son juguetes.**
Guarde y utilice el aparato fuera del alcance de los niños.

- Se ha de vigilar a los niños para garantizar que no usen este aparato como juguete.
- Si se daña el cable de conexión del aparato, éste deberá ser reemplazado por el fabricante, su servicio de atención al cliente o una persona cualificada para evitar así posibles peligros.
- No guarde en el aparato sustancias con peligro de explosión como p. ej. atomizadores con gas.



¡ATENCIÓN!

- Desconecte el aparato de la red
 - antes de realizar cualquier tarea de limpieza y mantenimiento;
 - después de cada uso.
- Los alimentos sólo se pueden guardar en los envases originales o en recipientes adecuados.



¡AVISO!

- Conecte el aparato únicamente del siguiente modo:
 - conecte el cable de alimentación CC a una caja de enchufe CC en el vehículo (por ejemplo mechero del vehículo)
 - o bien conecte el cable de alimentación de 230 V a la red de corriente alterna de 230 V
- Compare el valor de tensión indicado en la placa de características con el suministro de energía existente.
- Este aparato refrigerador no es apto para transportar sustancias corrosivas o disolventes.
- No extraiga nunca la clavija de la caja de enchufe tirando del cable de conexión.
- Si la nevera está conectada a la caja de enchufe CC: Desconecte de la batería el aparato refrigerador u otros dispositivos consumidores si va a conectar un cargador rápido.
- Si la nevera está conectada a la caja de enchufe CC: Desconecte la conexión o apague el aparato cuando apague el motor. De lo contrario podrá descargarse la batería.

2.2 Seguridad durante el funcionamiento del aparato



¡PELIGRO!

- No toque directamente con las manos cables sin aislamiento. Esto rige especialmente en caso de funcionamiento con la red de corriente alterna.



¡ATENCIÓN!

- Antes de la puesta en funcionamiento, asegúrese de que el cable de alimentación y la clavija de enchufe estén secos.



¡AVISO!

- No utilice ningún aparato eléctrico dentro de la nevera, a no ser que el aparato en cuestión haya sido recomendado para ello por el fabricante.
- No coloque el aparato cerca de llamas vivas ni de otras fuentes de calor (calefacción, radiación directa del sol, estufas de gas, etc.).
- **¡Peligro de sobrecalentamiento!** Asegúrese todo el tiempo de que el calor producido durante el funcionamiento se puede desalojar adecuadamente. Asegúrese de que el aparato guarda la suficiente distancia con las paredes u objetos, de forma que el aire pueda circular.
- Procure que no se obstruyan las ranuras de ventilación.
- No introduzca líquidos ni hielo en el contenedor interior.
- No sumerja nunca el aparato en agua.
- Proteja el aparato y los cables del calor y de la humedad.

3 Volumen de suministro

- Refrigerador
- Cable de conexión para 220-240 V~
- Cable de conexión para 12/24 V==
- Instrucciones de uso

Antes de la puesta en marcha del aparato, compruebe si están presentes todas las piezas pertenecientes al volumen de suministro.

4 Uso previsto

El refrigerador es apto para enfriar o mantener calientes los alimentos. Así mismo, el aparato también es adecuado para el uso en cámpings.

Si lo que desea es mantener refrigerados determinados medicamentos, compruebe si la capacidad de refrigeración del aparato se adapta a los requisitos de los medicamentos en cuestión.

Todos los materiales empleados en el refrigerador son aptos para la conservación de alimentos.

5 Descripción técnica

La nevera portátil es apta para el uso en traslados. Tiene capacidad para enfriar los productos hasta un máx. de 30 °C a temperatura ambiente (desconexión termoestática a aprox. +1 °C) o mantenerlos refrigerados, o para calentarlos hasta un máx. de 65 °C o mantenerlos calientes.

Cuando el aparato alcanza la temperatura ajustada, conmuta automáticamente al modo de ahorro energético. En este modo, se consume únicamente la energía necesaria para mantener la temperatura en el interior de la nevera.

La refrigeración es de tipo Peltier, libre de desgaste, con disipación térmica llevada a cabo por medio de un ventilador.

La nevera portátil está dotada de un conmutador de prioridad automático. De ese modo, queda garantizado que, en caso de darse un conexión simultánea a la red de corriente alterna y a una batería de 12/24 V, se utilice la red de corriente alterna.

6 Manejo



NOTA

Antes de poner en marcha el nuevo refrigerador, se recomienda, como medida higiénica, limpiarlo tanto por fuera como por dentro con un paño húmedo (véase también capítulo “Limpieza y cuidado” en la página 45).

6.1 Consejos para el ahorro energético



NOTA

Un ventilador en el interior de la nevera portátil se encarga de la recirculación del aire frío dentro de la nevera, de modo que se obtenga una mejor capacidad de refrigeración. Para que el aire frío no salga al exterior al abrir la nevera portátil, ésta posee un conmutador que desactiva el ventilador tan pronto como se abra.

- Elija un lugar de montaje correctamente ventilado y protegido de la radiación solar.
- Utilice el modo ECO si desea ajustar una mayor eficacia energética y una potencia de refrigeración limitada de la nevera.
- Antes de introducir alimentos calientes, deje que se enfríen.
- Evite abrir la nevera más de lo necesario.
- No deje la nevera abierta más tiempo del que sea necesario.

6.2 TC35FL-AC: abrir la nevera

La nevera TC35FL-AC debe desbloquearse al abrirla (fig. 4, página 3).

6.3 Conexión de la nevera portátil



¡AVISO!

Asegúrese de que los objetos o los productos que se encuentran en la nevera portátil se pueden enfriar o calentar a la temperatura seleccionada.

- Coloque la nevera portátil sobre una superficie firme.



NOTA

El conector está protegido frente a una posible confusión de los polos: sólo se lo puede introducir en la hembra en un único sentido (fig. 3, página 3).

- Conecte la nevera portátil
 - con el cable de conexión incluido en el volumen de entrega a una caja de enchufe de 220-240 V de corriente alterna o bien ...
 - con el cable de conexión adjunto a la caja de enchufe de 12/24 V del vehículo (fig. 3, página 3).

- Pulse la tecla “ON/OFF” del panel de mandos (fig. 2 A, página 3) para encender la nevera portátil.
- ✓ La nevera portátil inicia el enfriamiento o el calentamiento de su interior:

Indicador de servicio	Modo de funcionamiento
rojo (fig. 2 B, página 3)	Calentamiento
azul (fig. 2 C, página 3)	Refrigeración

6.4 Conmutación entre refrigeración y calentamiento

- Si desea conmutar entre la **refrigeración** y el **calentamiento**, pulse la tecla “HOT/COLD” (fig. 2 D, página 3).



NOTA

El control de la nevera cuenta con una función Memory que memoriza el rango de temperatura seleccionado para cada modo (enfriar y calentar). De esta forma, cada vez que se encienda o conmute el aparato, quedará ajustado el rango de temperatura seleccionado previamente para el modo en cuestión.

- ✓ Se enciende el indicador de servicio rojo o el azul y el aparato inicia la refrigeración o el calentamiento.
- Si desea concluir el proceso de refrigeración o de calentamiento, pulse la tecla “ON/OFF” (fig. 2 A, página 3).
- Cuando ponga la nevera fuera de funcionamiento, desenchufe el aparato de la red.

6.5 Selección de la temperatura

El indicador de estado de la temperatura (fig. 2 F, página 3) muestra el margen de temperaturas seleccionado. Si aumenta el número de LED iluminados, aumenta también la intensidad del margen de temperaturas.



NOTA

Los siguientes valores de temperatura están sujetos a las tolerancias y dependen de la posición de medición.

Temperatura del interior a aprox. 25 °C de temperatura ambiente:

	Indicador de estado	Margen de temperaturas
Refrigeración	siete LED encendidos	aprox. 1 °C en el interior
	un LED encendido	aprox. 16 °C en el interior (modo ECO)
Calentamiento	siete LED encendidos	aprox. 65 °C en el interior
	un LED encendido	aprox. 50 °C en el interior

- Se desea seleccionar las temperaturas de **refrigeración/calentamiento**, pulse la tecla “Temp” (fig. **2** F, página 3) hasta que se haya alcanzado el margen de temperatura deseado.

6.6 Conexión al mechero



NOTA

Si conecta la nevera portátil al mechero de su vehículo (fig. **3**, página 3), tenga en cuenta que debe, en su caso, encender el contacto para que el aparato reciba corriente.

6.7 Extraer la tapa

Puede extraer la tapa de la nevera (fig. **5**, página 4):

- Abra la tapa hasta que esté aprox. en un ángulo de 30° con respecto a la nevera.
- Tire de la tapa hacia delante y extráigala de forma oblicua.

7 Limpieza y cuidado



¡ADVERTENCIA!

Desconecte el aparato de la red antes de proceder con la limpieza o el mantenimiento del mismo.



¡AVISO! ¡Peligro de ocasionar daños materiales!

- Nunca limpie la nevera bajo el chorro de agua corriente ni inmersa en agua jabonosa.
- No emplee productos de limpieza corrosivos u objetos que puedan arañar o deteriorar el aparato durante su limpieza.

- Limpie de vez en cuando el interior y el exterior de la nevera con un paño húmedo.
- Asegúrese de que las aberturas de ventilación y desaireación del aparato están limpias de polvo para que se pueda evacuar el calor generado durante el funcionamiento y el aparato no resulte perjudicado.

8 Eliminación de residuos

- Deseche el material de embalaje en el contenedor de reciclaje correspondiente.







Cuando vaya a desechar definitivamente el producto, infórmese en el centro de reciclaje más cercano o en un comercio especializado sobre las normas pertinentes de eliminación de materiales.

9 Subsanación de averías

Avería	Posible causa	Solución propuesta
La nevera no funciona y la rueda del ventilador visible desde el exterior no gira.	No se registra tensión alguna en el mechero del vehículo.	En la mayoría de los vehículos, el interruptor de encendido debe estar conectado para que la tensión llegue al mechero.
El contacto está encendido y la nevera no funciona. Retire el conector de la toma de corriente y efectúe los controles que se indican.	El zócalo del mechero está sucio. Como consecuencia, el contacto eléctrico es de mala calidad.	Limpie el zócalo del mechero con un cepillo no metálico y disolvente para que quede limpia la clavija intermedia de conexión. Si el conector de la nevera portátil se calienta en exceso dentro del zócalo del mechero, o bien debe limpiar el zócalo o bien se trata de un conector defectuoso.
	El fusible del cable de conexión está fundido.	Sustituya el fusible del cable de conexión (5 A).
	El fusible del vehículo está fundido.	Sustituya el fusible del vehículo correspondiente al mechero (normalmente, 15 A) (al hacerlo, tenga en cuenta las instrucciones de manejo de su vehículo).
La refrigeración que produce la nevera no es satisfactoria y la rueda del ventilador visible desde el exterior no gira.	El motor del ventilador está averiado.	Su reparación sólo puede ser llevada a cabo por un Servicio Técnico autorizado.
La refrigeración que produce la nevera no es satisfactoria y la rueda del ventilador visible desde el exterior sí gira.	El motor del ventilador interno está averiado.	Su reparación sólo puede ser llevada a cabo por un Servicio Técnico autorizado.
	El elemento Peltier está averiado.	
	El adaptador de red integrado está averiado.	Su reparación sólo puede ser llevada a cabo por un Servicio Técnico autorizado.

10 Datos técnicos

	TC14FL-AC	TC21FL-AC	TC35FL-AC
Tensión de conexión:	12/24 V \equiv /220–240 V \sim		
Consumo de potencia:	46 W (12 V \equiv) 50 W (24 V \equiv) 64 W (230 V \sim)		
	8,5 W (CA, modo ECO)	8,8 W (CA, modo ECO)	
Margen de temperaturas:	Refrigeración: hasta aprox. 1 °C de temperatura en el interior (máx. 30 °C por debajo de la temperatura ambiente) Calentamiento: hasta aprox. 65 °C de temperatura en el interior		
Categoría:	10 (otro compartimento)	10 (otro compartimento)	10 (otro compartimento)
Clase de eficiencia energética:	A++	A++	A++
Consumo de energía:	74 kWh/año	77 kWh/año	77 kWh/año
Capacidad bruta:	14 l	21 l	35 l
Capacidad útil:	14 l	20 l	33 l
Clase climática:	T	T	T
Temperatura ambiente:	+16 °C – +43 °C	+16 °C – +43 °C	+16 °C – +43 °C
Emisiones de ruido:	41 dB(A)	41 dB(A)	41 dB(A)
Peso:	5,5 kg	7 kg	10 kg
Control/certificado:	   		

Prima di effettuare la messa in funzione leggere accuratamente questo manuale di istruzioni, conservarlo e, in caso di trasmissione dell'apparecchio consegnarlo all'utente successivo.

Il produttore declina ogni responsabilità per danni risultanti da un **uso non conforme alla destinazione** o da un **impiego scorretto**.

Indice

1	Spiegazione dei simboli	48
2	Norme di sicurezza	49
3	Dotazione standard	51
4	Uso conforme a destinazione	52
5	Descrizione tecnica	52
6	Uso	53
7	Pulizia e manutenzione	56
8	Smaltimento	56
9	Problemi e soluzioni	57
10	Dati tecnici	58

1 Spiegazione dei simboli



PERICOLO!

Avviso di sicurezza: la mancata osservanza di questo avviso comporta ferite gravi anche mortali.



AVVERTENZA!

Avviso di sicurezza: la mancata osservanza di questo avviso può causare ferite gravi anche mortali.



ATTENZIONE!

Avviso di sicurezza: la mancata osservanza di questo avviso può essere causa di lesioni.

**AVVISO!**

La mancata osservanza di questa nota può causare danni materiali e compromettere il funzionamento del prodotto.

**NOTA**

Informazioni integranti relative all'impiego del prodotto.

► **Modalità di intervento:** questo simbolo indica all'utente che è necessario un intervento. Le modalità di intervento necessarie saranno descritte passo dopo passo.

✓ Questo simbolo descrive il risultato di un intervento.

fig. 1 5, pagina 3: questi dati si riferiscono ad un elemento in una figura, in questo caso alla "posizione 5 nella figura 1 a pagina 3".

2 Norme di sicurezza

2.1 Sicurezza generale

**PERICOLO!**

- Per imbarcazioni: con il collegamento alla rete fare in modo che l'alimentazione elettrica sia sempre controllata da un interruttore differenziale.

**AVVERTENZA!**

- Se l'apparecchio presenta danni visibili, non metterlo in funzione.
- Questo apparecchio deve essere riparato solo da personale specializzato. Le riparazioni effettuate in modo scorretto potrebbero causare rischi enormi.
- Persone (bambini compresi) che a causa della proprie capacità fisiche, sensoriali o mentali, oppure che a causa della propria inesperienza e scarsa conoscenza non siano in grado di utilizzare il prodotto in modo sicuro, devono evitare di utilizzarlo se non in presenza e seguendo le istruzioni di una persona per loro responsabile.

- **Gli elettrodomestici non sono giocattoli!**
Conservare e impiegare l'apparecchio lontano dalla portata dei bambini.
- Sorvegliare i bambini per evitare che giochino con l'apparecchio.
- Se il cavo di allacciamento di questo apparecchio viene danneggiato, esso deve essere sostituito dal produttore, da parte del suo servizio clienti, oppure da una persona sufficientemente qualificata, al fine di evitare pericoli.
- Nell'apparecchio non conservare sostanze esplosive come ad es. bombolette spray con gas propellente.

**ATTENZIONE!**

- Staccare l'apparecchio dalla rete
 - prima di effettuare la pulizia e la cura
 - dopo ogni utilizzo
- I prodotti alimentari possono essere conservati solo nelle confezioni originali o in contenitori adeguati.

**AVVISO!**

- Collegare l'apparecchio solo nel modo seguente:
 - con il cavo di allacciamento CC alla spina CC del veicolo (ad es. accendisigari)
 - oppure con il cavo di allacciamento da 230 V alla rete di alimentazione in corrente alternata da 230 V
- Confrontare i dati della tensione riportati sulla targhetta con quelli delle prese e degli attacchi disponibili.
- Il frigorifero non è adatto per il trasporto di sostanze corrosive o solventi.
- Non estrarre mai la spina dalla presa tirando il cavo di allacciamento.
- Quando il frigorifero è collegato ad un presa CC: Staccare il frigorifero e le altre utenze dalla batteria prima di collegare il caricabatterie rapido.
- Quando il frigorifero è collegato ad un presa CC: Interrompere il collegamento o spegnere il frigorifero se il motore viene spento. Altrimenti la batteria si può scaricare.

2.2 Sicurezza durante il funzionamento dell'apparecchio



PERICOLO!

- Non toccare mai i cavi nudi a mani nude. Questo vale soprattutto per il funzionamento con rete di alimentazione in corrente alternata.



ATTENZIONE!

- Prima della messa in funzione assicurarsi che la linea di alimentazione e la spina siano asciutte.



AVVISO!

- Non utilizzare apparecchi elettrici all'interno del frigorifero ad eccezione di quelli consigliati dallo stesso produttore.
- Non collocare l'apparecchio nelle vicinanze di fiamme libere o altre fonti di calore (riscaldamento, intensa esposizione ai raggi solari, forni a gas ecc.).
- **Pericolo di surriscaldamento!**
Assicurarsi che il calore generato durante il funzionamento sfiati sufficientemente. Assicurarsi che la distanza fra l'apparecchio e le pareti o altri oggetti sia tale che l'aria possa circolare liberamente.
- Fare attenzione che le feritoie di aerazione non vengano coperte.
- Non versare nessun tipo di liquido o ghiaccio nel contenitore interno.
- Non immergere mai l'apparecchio in acqua.
- Proteggere l'apparecchio e i cavi dal caldo e dall'umidità.

3 Dotazione standard

- Frigorifero portatile
- Cavo di allacciamento per collegamento da 220-240 V~
- Cavo di allacciamento per collegamento da 12/24 V==
- Istruzioni per l'uso

Prima di mettere in funzione l'apparecchio controllare che i componenti rientranti nella dotazione standard siano al completo.

4 Uso conforme a destinazione

Il frigorifero portatile è adatto a raffreddare e a mantenere caldi alimenti. L'apparecchio è anche ideale per l'uso in campeggio.

Se si intende mantenere freschi dei medicinali si prega di controllare se la potenza frigorifera dell'apparecchio è idonea al rispettivo medicinale.

Tutti i materiali del frigorifero portatile non sono pericolosi per gli alimenti.

5 Descrizione tecnica

Il frigorifero portatile è adatto all'uso in viaggio o fuori casa. Può raffreddare o mantenere freddi prodotti fino a max. 30 °C al di sotto della temperatura ambiente (disinserimento regolato da termostato a circa +1 °C) oppure riscaldarli o mantenerli caldi fino a max. 65 °C.

Una volta raggiunta la temperatura impostata, l'apparecchio passa automaticamente nella modalità di risparmio energetico. In questa modalità viene consumata solo l'energia necessaria a mantenere costante la temperatura all'interno del frigorifero.

Il raffreddamento avviene mediante sistema Peltier, senza usura, con dissipamento del calore mediante ventilatore.

Il frigorifero portatile dispone di uno switch automatico di priorità. In tal modo viene garantito che, in caso di collegamento sia alla rete di corrente alternata che ad una batteria da 12/24 V, venga usata la rete di corrente alternata.

6 Uso



NOTA

Prima di usare per la prima volta il nuovo frigorifero, si consiglia di pulirlo dentro e fuori con un panno umido (cfr. anche il capitolo "Pulizia e manutenzione" a pagina 56).

6.1 Consigli per risparmiare energia



NOTA

Un ventilatore all'interno del frigorifero portatile provvede al ricircolo dell'aria fredda dentro al frigorifero, il che migliora la potenza frigorifera dello stesso. Per evitare che l'aria fredda fuoriesca dal frigorifero quando viene aperto, esso dispone di un interruttore che spegne il ventilatore appena viene aperto il coperchio.

- Scegliere un luogo di impiego ben aerato e riparato dai raggi solari.
- Se per il frigorifero si desidera regolare una maggiore efficienza energetica e una capacità di raffreddamento limitata, utilizzare la modalità ECO del frigorifero.
- Prima di immagazzinare cibi caldi nell'apparecchio, lasciarli prima raffreddare.
- Non aprire il frigorifero più spesso del necessario.
- Non lasciare il frigorifero aperto più del necessario.

6.2 TC35FL-AC: apertura del frigorifero

Il frigorifero TC35FL-AC deve essere sbloccato quando viene aperto (fig. 4, pagina 3).

6.3 Accensione del frigorifero portatile



AVVISO!

Fare attenzione che il frigorifero portatile contenga solo oggetti o prodotti che possono essere raffreddati ovvero riscaldati alla temperatura selezionata.

- Appoggiare il frigorifero su una superficie resistente.

**NOTA**

La spina è concepita in modo tale da escludere un'inversione di polarità: può essere inserita nella presa in una sola direzione (fig. **3**, pagina 3).

- Collegare il frigorifero portatile
 - mediante il cavo di collegamento compreso nella fornitura ad una presa a corrente alternata da 220-240 V o ...
 - mediante il cavo di allacciamento compreso nella fornitura alla presa da 12/24 V del veicolo (fig. **3**, pagina 3).
- Premere il pulsante "ON/OFF" sul pannello di comando (fig. **2** A, pagina 3) per accendere il frigorifero portatile.
- ✓ Il frigorifero inizia a raffreddare ovvero a riscaldare l'interno.

Indicatore di funzionamento**Modalità di funzionamento**

rosso (fig. **2** B, pagina 3)

riscaldamento

blu (fig. **2** C, pagina 3)

raffreddamento

6.4 Commutazione fra raffreddamento e riscaldamento

- Se si vuole passare dalla funzione di **raffreddamento** alla funzione di **riscaldamento** e viceversa, premere il pulsante "HOT/COLD" (fig. **2** D, pagina 3).

**NOTA**

Il comando del frigorifero portatile dispone di una funzione memory: questa funzione memorizza l'intervallo di variazione della temperatura selezionato per ciascuna modalità (raffreddamento e riscaldamento). In questo modo durante ogni accensione/commutazione viene impostato l'intervallo di variazione della temperatura preselezionato della rispettiva modalità.

- ✓ L'indicatore rosso ovvero blu è illuminato e l'apparecchio inizia a raffreddare/riscaldare.
- Per terminare la fase di raffreddamento o di riscaldamento premere il pulsante "ON/OFF" (fig. **2** A, pagina 3).
- Per disinserire il frigorifero portatile staccare l'apparecchio dalla rete.

6.5 Selezione della temperatura

L'indicatore di stato della temperatura (fig. **2** F, pagina 3) indica la temperatura selezionata. Più LED sono illuminati, tanto più aumenta anche l'intensità della temperatura.



NOTA

Le seguenti temperature sono soggette a tolleranze e dipendono dalla posizione di misurazione.

Temperatura interna ad una temperatura ambiente di circa 25 °C:

	Indicatore di stato	Temperatura
Raffreddamento	sette LED illuminati	1 °C circa all'interno
	un LED illuminato	16 °C circa all'interno (modalità ECO)
Riscaldamento	sette LED illuminati	65 °C circa all'interno
	un LED illuminato	50 °C circa all'interno

- Per selezionare la temperatura di **raffreddamento/riscaldamento** premere il pulsante "Temp" (fig. **2** F, pagina 3), fino a raggiungere la temperatura desiderata.

6.6 Collegamento alla presa accendisigari



NOTA

Se il frigorifero portatile viene collegato alla presa accendisigari dell'autoveicolo (fig. **3**, pagina 3), si prega di osservare che eventualmente occorre accendere il quadro comandi per alimentare l'apparecchio.

6.7 Rimozione del coperchio

È possibile rimuovere il coperchio del frigorifero (fig. **5**, pagina 4):

- Aprire il coperchio finché non si trova con un angolo di 30° rispetto all'alloggiamento.
- Tirare il coperchio in avanti e sollevarlo quindi inclinandolo.

7 Pulizia e manutenzione



AVVERTENZA!

Staccare l'apparecchio dalla rete ogni volta che si effettua la pulizia e la cura.



AVVISO! Pericolo di danni!

- Non lavare mai il frigorifero sotto acqua corrente e non immergerlo in acqua per risciacquarlo.
- Per la pulizia non impiegare detergenti corrosivi oppure oggetti ruvidi, perché potrebbero danneggiare il frigorifero.

- Pulire l'interno e l'esterno dell'apparecchio di tanto in tanto con un panno umido.
- Assicurarsi che le aperture di aerazione e disaerazione dell'apparecchio siano prive di polvere e sporcia in modo da permettere, al calore generato durante il funzionamento, di fuoriuscire e non danneggiare l'apparecchio.

8 Smaltimento

- Raccogliere il materiale di imballaggio possibilmente negli appositi contenitori di riciclaggio.







Quando il prodotto viene messo fuori servizio definitivamente, informarsi al centro di riciclaggio più vicino, oppure presso il proprio rivenditore specializzato, sulle prescrizioni adeguate concernenti lo smaltimento.

9 Problemi e soluzioni

Problema	Possibile causa	Soluzione consigliata
Il frigorifero portatile non funziona e la ventola visibile dall'esterno non gira.	L'accendisigari del veicolo è privo di tensione.	In molti autoveicoli occorre accendere il quadro comandi per far funzionare l'accendisigari.
Il quadro comandi è inserito e il frigorifero non funziona. Staccare la spina immediatamente dalla presa ed effettuare i seguenti controlli.	L'attacco della presa accendisigari è sporco. Il contatto elettrico è quindi insufficiente.	Pulire l'attacco della presa accendisigari usando una spazzola non metallica ed un solvente in modo che il contatto centrale sia pulito. Se la spina del frigorifero portatile si scalda troppo nella presa accendisigari occorre pulire l'attacco oppure la spina potrebbe essere montata male.
	Il fusibile del cavo di collegamento si è bruciato.	Sostituire il fusibile del cavo di collegamento (5 A).
	Si è bruciato il fusibile dell'autoveicolo.	Sostituire il fusibile dell'accendisigari dell'autoveicolo (di solito 15 A); (Osservare a tale proposito quanto riportato nel libretto dell'autoveicolo).
Il frigorifero non raffredda sufficientemente e la ventola esterna non gira.	Il motore del ventilatore è guasto.	La riparazione va effettuata esclusivamente da una ditta di assistenza tecnica autorizzata.
Il frigorifero non raffredda sufficientemente e la ventola esterna non gira.	Il motore per il ventilatore interno è guasto.	La riparazione va effettuata esclusivamente da una ditta di assistenza tecnica autorizzata.
	L'elemento Peltier è guasto.	
	L'alimentatore integrato è guasto.	La riparazione va effettuata esclusivamente da una ditta di assistenza tecnica autorizzata.

10 Dati tecnici

	TC14FL-AC	TC21FL-AC	TC35FL-AC
Alimentazione:	12/24 V \equiv /220-240 V \sim		
Potenza assorbita:	46 W (12 V \equiv) 50 W (24 V \equiv) 64 W (230 V \sim)		
	8,5 W (CA, modalità ECO)	8,8 W (CA, modalità ECO)	
Temperatura:	Raffreddamento: fino ad 1 °C circa all'interno (max. 30 °C al di sotto della temperatura ambiente) Riscaldamento: fino a 65 °C circa all'interno		
Categoria:	10 (altro scomparto)	10 (altro scomparto)	10 (altro scomparto)
Classe di efficienza energetica:	A++	A++	A++
Consumo energetico:	74 kWh/annum	77 kWh/annum	77 kWh/annum
Volume lorda:	14 l	21 l	35 l
Volume utile:	14 l	20 l	33 l
Classe climatica:	T	T	T
Temperatura ambiente:	+16 °C – +43 °C	+16 °C – +43 °C	+16 °C – +43 °C
Emissioni acustiche:	41 dB(A)	41 dB(A)	41 dB(A)
Peso:	5,5 kg	7 kg	10 kg
Controllo/certificazione:	   		

Lees deze handleiding voor de ingebruikname zorgvuldig door en bewaar deze. Geef de handleiding bij doorgeven van het toestel door aan de gebruiker.

De fabrikant kan niet aansprakelijk worden gesteld voor schade die door **gebruik tegen de voorschriften in** of door **verkeerde bediening** wordt veroorzaakt.

Inhoud

1	Verklaring van de symbolen	59
2	Veiligheidsinstructies	60
3	Leveringsomvang	62
4	Doelmatig gebruik	63
5	Technische beschrijving	63
6	Bediening	64
7	Reiniging en onderhoud	67
8	Afvalbeheer	67
9	Verhelpen van storingen	68
10	Technische gegevens	69

1 Verklaring van de symbolen



GEVAAR!

Veiligheidsaanwijzing: Het niet naleven leidt tot overlijden of ernstig letsel.



WAARSCHUWING!

Veiligheidsaanwijzing: Het niet naleven kan leiden tot overlijden of ernstig letsel.



VOORZICHTIG!

Veiligheidsaanwijzing: Het niet naleven kan leiden tot letsel.

**LET OP!**

Het niet naleven ervan kan leiden tot materiële schade en de werking van het product beperken.

**INSTRUCTIE**

Aanvullende informatie voor het bedienen van het product.

► **Handeling:** dit symbool geeft aan dat u iets moet doen. De vereiste handelingen worden stap voor stap beschreven.

✓ Dit symbool beschrijft het resultaat van een handeling.

afb. 1 5, pagina 3: deze aanduiding wijst u op een element in een afbeelding, in dit voorbeeld op „positie 5 in afbeelding 1 op pagina 3”.

2 Veiligheidsinstructies

2.1 Algemene veiligheid

**GEVAAR!**

- Op boten: als uw toestel op het stroomnet is aangesloten, dient u er absoluut voor te zorgen dat de stroomtoevoer via een aardlekschakelaar beveiligd is.

**WAARSCHUWING!**

- Als het toestel zichtbaar beschadigd is, mag het niet in gebruik worden genomen.
- Reparaties aan dit toestel mogen uitsluitend door vakmonteurs uitgevoerd worden. Door ondeskundige reparaties kunnen grote gevaren ontstaan.
- Personen (ook kinderen) die door hun fysieke, sensorische of geestelijke vaardigheden, of hun onervarenheid of onwetendheid niet in staat zijn om het product veilig te gebruiken, mogen dit niet zonder toezicht of instructie door een verantwoordelijke persoon doen.
- **Elektrische toestellen zijn geen speelgoed!**
Bewaar en gebruik het toestel buiten het bereik van kinderen.
- Er moet toezicht worden gehouden op kinderen, zodat ze niet met toestel gaan spelen.

- Als de aansluitkabel van dit toestel wordt beschadigd, moet deze, om gevaren te vermijden, door de fabrikant, diens klantenservice of een gelijkwaardig gekwalificeerd persoon vervangen worden.
- Bewaar geen explosiegevaarlijke stoffen zoals bijvoorbeeld spuitbussen met drijfgas in het toestel.

**VOORZICHTIG!**

- Scheid het toestel van het net
 - voor iedere reiniging en ieder onderhoud
 - na elk gebruik
- Levensmiddelen mogen alleen in de originele verpakkingen of geschikte bakken worden opgeslagen.

**LET OP!**

- Sluit het toestel alleen als volgt aan:
 - met de DC-aansluitkabel aan een DC-stopcontact in het voertuig (bijv. sigarettenaansteker)
 - of met de 230-V-aansluitkabel op het 230-V-wisselstroomnet
- Vergelijk de spanning op het typeplaatje met de voorhanden energievoorziening.
- Het koeltoestel is niet geschikt voor het transport van bijtende of oplosmiddelhoudende stoffen.
- Trek de stekker nooit aan de aansluitkabel uit het stopcontact.
- Als het koeltoestel aan de DC-contactdoos is aangesloten: Klem uw koeltoestel en andere verbruikers van de accu af voor u een snellader aansluit.
- Als het koeltoestel aan de DC-contactdoos is aangesloten: Verbreek de verbinding of schakel het koeltoestel uit, als u de motor uitschakelt. Anders kan de accu worden ontladen.

2.2 Veiligheid bij het gebruik van het toestel

**GEVAAR!**

- Neem nooit blanke leidingen met blote handen vast. Dit geldt vooral bij het gebruik aan het wisselstroomnet.

**VOORZICHTIG!**

- Let er voor de ingebruikneming op dat de voedingskabel en de stekker droog zijn.

**LET OP!**

- Gebruik geen elektrische toestellen binnen de koeltoestel, behalve als deze toestellen daarvoor door de fabrikant worden aanbevolen.
- Zet het toestel niet in de buurt van open vlammen of andere warmtebronnen (verwarming, sterke zonnestraling, gasovens enz.).
- **Oververhittingsgevaar!**
Let er altijd op dat de warmte, die bij het bedrijf ontstaat, goed afgevoerd kan worden. Zorg ervoor, dat het toestel op voldoende afstand tot wanden en voorwerpen staat, zodat de lucht kan circuleren.
- Let erop dat de ventilatiesleuven niet worden afgedekt.
- Doe geen vloeistoffen of ijs in het binnenreservoir.
- Dompel het toestel nooit onder water.
- Bescherm het toestel en de kabels tegen hitte en vocht.

3 Leveringsomvang

- Koelapparaat
- Aansluitkabel voor 220-240-V~ -aansluiting
- Aansluitkabel voor 12/24-V===-aansluiting
- Gebruiksaanwijzing

Controleer vóór het in bedrijf nemen van het apparaat, of alle tot de leveringsomvang behorende delen aanwezig zijn.

4 Doelmatig gebruik

Het koelapparaat is geschikt voor het koelen en warm houden van levensmiddelen. Het apparaat is ook geschikt voor gebruik tijdens kamperen.

Voor het geval u geneesmiddelen wilt koelen, controleer dan, of de koelcapaciteit van het apparaat voldoende is voor het desbetreffende geneesmiddel.

Alle in het koelapparaat verwerkte materialen zijn onbedenklijk ten aanzien van levensmiddelen.

5 Technische beschrijving

De koelbox is geschikt voor mobiele toepassing. In de box kunnen waren tot max. 30 °C onder de omgevingstemperatuur worden afgekoeld (thermostatische uitschakeling bij ca. +1 °C) dan wel koel gehouden, of tot max. 65 °C opgewarmd of warm gehouden.

Heeft het apparaat het ingestelde temperatuurbereik bereikt, dan wordt automatisch naar de energiesparende modus overgeschakeld. In deze modus wordt uitsluitend die hoeveelheid energie verbruikt, die voor het op peil houden van de temperatuur binnen in de box nodig is.

De koelinstallatie is een slijtagevrije Peltier-koeling, met warmteafvoer door middel van een ventilator.

de koelbox beschikt over een automatische voorrangsschakeling. Zo wordt gegarandeerd dat – bij gelijktijdige aansluiting op het wisselstroomnet en op een 12/24V-accu – gebruik wordt gemaakt van het wisselstroomnet.

6 Bediening



INSTRUCTIE

Voordat u uw nieuwe koelapparaat in bedrijf neemt, moet u het om hygiënische redenen van binnen en van buiten met een vochtige doek reinigen (zie ook hoofdstuk „Reiniging en onderhoud” op pagina 67).

6.1 Energiebesparende tips



INSTRUCTIE

Een ventilator binnen in de koelbox zorgt voor de circulatie van de koude lucht binnen de box, waardoor een beter koelvermogen wordt bereikt. Om de koude lucht bij het openen van de koelbox niet te laten ontsnappen, is de box uitgerust met een schakelaar, die de ventilator uitschakelt zodra het deksel geopend wordt.

- Kies een goed geventileerde en tegen zonnestrallen beschermde plaats.
- Als u een verhoogde energie-efficiëntie en een beperkt koelvermogen voor het koeltoestel wilt instellen, gebruik dan de ECO-modus van het koeltoestel.
- Laat warme spijzen eerst afkoelen, voordat u ze in het toestel koel houdt.
- Open het koeltoestel niet vaker dan nodig.
- Laat het koeltoestel niet langer open dan nodig is.

6.2 TC35FL-AC: Koelbox openen

De koelbox TC35FL-AC moet bij het openen ontgrendeld worden (afb. **4**, pagina 3).

6.3 Koelbox inschakelen



LET OP!

Let erop dat zich uitsluitend materialen en waren in de koelbox bevinden, die op de gekozen temperatuur gekoeld c.q. verwarmd mogen worden.

- Plaats de koelbox op een stevige ondergrond.

**INSTRUCTIE**

De stekker kan niet omgekeerd worden ingestoken: hij past maar op één manier in de contactbus (afb. **3**, pagina 3).

- Sluit de koelbox
 - met de bijgeleverde aansluitkabel aan een 220-240-V-wisselstroom-stopcontact aan of ...
 - met de bijgeleverde aansluitkabel aan het 12/24-V-stopcontact in het voertuig (afb. **3**, pagina 3) aan.
- Druk op de knop ON/OFF op het bedieningspaneel (afb. **2** A, pagina 3) om de koelbox in te schakelen.
- ✓ De koelbox met het koelen c.q. verwarmen van de binnenruimte:

Bedrijfsindicator	Bedrijfsmodus
Rood (afb. 2 B, pagina 3)	Verwarmen
Blauw (afb. 2 C, pagina 3)	Koelen

6.4 Omschakelen tussen koelen en verwarmen

- Als u tussen **koelen** en **verwarmen** om wilt schakelen, drukt u op de knop HOT/COLD (afb. **2** D, pagina 3).

**INSTRUCTIE**

De besturing van de koelbox bezit een geheugenfunctie: ze onthoudt het gekozen temperatuurbereik voor elke modus (koelen en verwarmen). Zo wordt telkens bij het inschakelen of omschakelen het voordien gekozen temperatuurbereik van de betreffende modus ingesteld.

- ✓ De rode of blauwe bedrijfsindicator brandt, en het apparaat begint te koelen/verwarmen.
- Indien u het koelen c.q. verwarmen wilt beëindigen, druk dan op de knop ON/OFF (afb. **2** A, pagina 3).
- Als u de koelbox buiten bedrijf neemt, trek dan de aansluitkabel eruit.

6.5 Temperatuur selecteren

De statusaanduiding van de temperatuur (afb. **2** F, pagina 3) geeft het gekozen temperatuurbereik aan. Met het toenemen van het aantal brandende LED's stijgt ook de intensiteit van het temperatuurbereik.



INSTRUCTIE

De volgende temperatuur aanduidingen zijn aan toleranties onderhevig en zijn afhankelijk van de meetpositie.

Binnenruimtetemperatuur bij ca. 25 °C omgevingstemperatuur:

	Statusaanduiding	Temperatuurbereik
Koelen	zeven brandende LED's	ca. 1 °C in de binnenuimte
	één brandende LED	ca. 16 °C in de binnenuimte (ECO-modus)
Verwarmen	zeven brandende LED's	ca. 65 °C in de binnenuimte
	één brandende LED	ca. 50 °C in de binnenuimte

- Indien u de temperatuur voor het **koelen/verwarmen** wilt selecteren, drukt u op de knop 'Temp' (afb. **2** F, pagina 3), totdat de gewenste temperatuur is bereikt.

6.6 Aansluiten op de sigarettenaansteker



INSTRUCTIE

Indien u de koelbox op de sigarettenaansteker van uw voertuig aansluit (afb. **3**, pagina 3), let er dan op dat u eventueel het contact uit moet schakelen om het apparaat van stroom te voorzien.

6.7 Deksel afnemen

U kan het deksel van de koelbox nemen (afb. **5**, pagina 4):

- Open het deksel zo ver dat het zich in een hoek van ongeveer 30° ten opzichte van de box bevindt.
- Trek het deksel naar voren en hef het er dan schuin vanaf.

7 Reiniging en onderhoud



WAARSCHUWING!

Scheid voor elke reiniging en verzorging het toestel van het net.



LET OP! Gevaar voor beschadiging!

- Reinig het koeltoestel nooit onder stromend water of in afwaswater.
- Gebruik voor het reinigen geen bijtende schoonmaakmiddelen of harde voorwerpen, aangezien het koeltoestel hierdoor beschadigd zou kunnen raken.

- Reinig het toestel van binnen en buiten af en toe met een vochtige doek.
- Zorg ervoor dat de ventilatieopeningen van het toestel vrij zijn van stof en verontreinigingen, zodat de bij het gebruik ontstane warmte kan worden afgevoerd en het toestel niet beschadigd raakt.

8 Afvalbeheer

- Laat het verpakkingsmateriaal indien mogelijk recyclen.







Als u het product definitief buiten bedrijf stelt, informeer dan bij het dichtstbijzijnde recyclingcentrum of uw speciaalzaak naar de betreffende afvoervoorschriften.

9 Verhelpen van storingen

Storing	Mogelijke oorzaak	Suggestie voor oplossing
Uw box functioneert niet, en het van buitenaf zichtbare ventilatorwiel draait niet.	Op de sigarettenaanstecker in uw voertuig staat geen elektrische spanning.	In de meeste voertuigen moet het contact zijn ingeschakeld om spanning op de sigarettenaanstecker te zetten.
Het contact is ingeschakeld, maar de box werkt niet. Trek de stekker onmiddellijk uit de contactdoos en voer de volgende controles uit.	De bus van de sigarettenaanstecker is verontreinigd. Dat heeft tot gevolg dat er elektrisch slecht contact wordt gemaakt.	Mit einer nichtmetallischen Bürste und einem Lösungsmittel die Fassung des Zigarettanzünders reinigen, so dass der mittlere Kontaktstift sauber ist. Reinig met een niet-metalen borstel en een oplosmiddel de bus van de sigarettenaanstecker, zodat de middelste aansluitpen schoon is. Indien de koelboxstekker in de bus van de sigarettenaanstecker erg warm wordt, moet ofwel de bus worden gereinigd, ofwel is de stekker mogelijk verkeerd geassembleerd.
	De zekering van de aansluitkabel is doorgebrand.	Vervang de zekering van de aansluitkabel (5 A).
	De voertuigzekering is doorgebrand.	Vervang de voertuigzekering van de sigarettenaanstecker (meestal 15 A). (Volg hiervoor de aanwijzingen in de bij uw voertuig geleverde documentatie.)
Het koelvermogen van uw box is naar uw zin onvoldoende, en het ventilatorwiel aan de buitenkant draait niet.	De ventilatormotor is defect.	Alleen een erkend servicebedrijf kan deze reparatie uitvoeren.
Het koelvermogen van uw box is naar uw zin onvoldoende, maar het ventilatorwiel aan de buitenkant draait wel.	De ventilatormotor voor de ventilator binnenin is defect. Het Peltier-element is defect.	Alleen een erkend servicebedrijf kan deze reparatie uitvoeren.
	Het geïntegreerde netvoedingsdeel is defect.	Alleen een erkend servicebedrijf kan deze reparatie uitvoeren.

10 Technische gegevens

	TC14FL-AC	TC21FL-AC	TC35FL-AC
Aansluitspanning:	12/24 V \equiv /220–240 V \sim		
Opgenomen vermogen:	46 W (12 V \equiv) 50 W (24 V \equiv) 64 W (230 V \sim)		
	8,5 W (AC, ECO-modus)	8,8 W (AC, ECO-modus)	
Temperatuurbereik:	Koelen: tot ca. 1 °C temperatuur binnenin (max. 30 °C beneden omgevingstemperatuur) Verwarmen: tot ca. 65 °C temperatuur binnenin		
Categorie:	10 (andere ruimte)	10 (andere ruimte)	10 (andere ruimte)
Energie-efficiëntie-klasse:	A++	A++	A++
Energieverbruik:	74 kWh per jaar	77 kWh per jaar	77 kWh per jaar
Brutoinhoud:	14 l	21 l	35 l
Nuttige inhoud:	14 l	20 l	33 l
Klimaatklasse:	T	T	T
Omgevingstemperatuur:	+16 °C – +43 °C	+16 °C – +43 °C	+16 °C – +43 °C
Geluidsemissie:	41 dB(A)	41 dB(A)	41 dB(A)
Gewicht:	5,5 kg	7 kg	10 kg
Keuring/certificaat:	   		

Læs denne vejledning omhyggeligt igennem før ibrugtagning, og gem den. Giv den til brugeren, hvis du giver apparatet videre.

Producenten hæfter ikke for skader, der er forårsaget af **ukorrekt brug** eller **forkert betjening**.

Indholdsfortegnelse

1	Forklaring af symbolerne	70
2	Sikkerhedsanvisninger	71
3	Leveringsomfang	73
4	Hensigtsmæssig brug	73
5	Teknisk beskrivelse	73
6	Betjening	74
7	Rengøring og vedligeholdelse	77
8	Bortskaffelse	77
9	Afhjælpning af fejl	78
10	Tekniske data	79

1 Forklaring af symbolerne



FARE!

Sikkerhedshenvisning: Manglende overholdelse medfører død eller alvorlig kvæstelse.



ADVARSEL!

Sikkerhedshenvisning: Manglende overholdelse kan medføre død eller alvorlig kvæstelse.



FORSIGTIG!

Sikkerhedshenvisning: Manglende overholdelse kan medføre kvæstelser.



VIGTIGT!

Manglende overholdelse kan medføre materielle skader og begrænse produktets funktion.

**BEMÆRK**

Supplerende informationer om betjening af produktet.

► **Handling:** Dette symbol viser dig, at du skal gøre noget. De påkrævede handlinger beskrives trin for trin.

✓ Dette symbol beskriver resultatet af en handling.

fig. 1 5, side 3: Denne information henviser til et element på en figur, i dette eksempel til „Position 5 på figur 1 på side 3“.

2 Sikkerhedsanvisninger

2.1 Generel sikkerhed

**FARE!**

- Ved både: Sørg ved tilslutning til strømnettet ubetinget for, at strømforsyningen er sikret med en FI-afbryder.

**ADVARSEL!**

- Hvis apparatet har synlige beskadigelser, må du ikke tage det i brug.
- Reparationer på dette apparat må kun foretages af fagfolk. Ved ukorrekte reparationer kan der opstå betydelige farer.
- Personer (inkl. børn), der på grund af deres fysiske, sanse- eller mentale evner eller deres uerfarenhed eller uvidenhed ikke er i stand til at anvende produktet sikkert, bør kun anvende dette produkt under en ansvarlig persons opsyn eller anvisning.
- **El-apparater er ikke legetøj!**
Opbevar og anvend apparatet uden for børns rækkevidde.
- Børn bør være under opsyn for at sikre, at de ikke leger med apparatet.
- Hvis dette apparats tilslutningskabel beskadiges, skal det udskiftes af producenten, dennes kundeservice eller en lignende kvalificeret person for at undgå farer.
- Opbevar ikke eksplosive stoffer som f.eks. spraydåser med drivgas i apparatet.

**FORSIGTIG!**

- Afbryd apparatet fra nettet
 - før rengøring og vedligeholdelse
 - efter brug
- Levnedsmidler må kun opbevares i original emballage eller egnede beholdere.

**VIGTIGT!**

- Tilslut kun apparatet på følgende måde:
 - Til en DC-stikdåse i køretøjet (f.eks. cigarettænder) med DC-tilslutningskablet
 - Eller til 230 V-vekselstrømnettet med 230 V-tilslutningskablet
- Sammenlign spændingsangivelsen på typeskiltet med energiforsyningen, der er til rådighed.
- Køleapparatet er ikke egnet til transport af stoffer, der er ætsende eller indeholder opløsningsmidler.
- Træk aldrig stikket ud af stikdåsen med tilslutningskablet.
- Når køleapparatet er tilsluttet til DC-stikdåsen: Afbryd køleapparatet og andre forbrugere fra batteriet, før du tilslutter hurtigopladeren.
- Når køleapparatet er tilsluttet til DC-stikdåsen: Afbryd forbindelsen, eller slå køleapparatet fra, når motoren standses. I modsat fald kan batteriet blive afladet.

2.2 Sikkerhed under anvendelse af apparatet

**FARE!**

- Tag aldrig fat i uisolerede ledninger med bare hænder. Dette gælder frem for alt ved tilslutning til vekselstrømnettet.

**FORSIGTIG!**

- Kontrollér før ibrugtagning, at ledningen og stikket er tørre.

**VIGTIGT!**

- Anvend ikke elektriske apparater i køleapparatet, undtagen hvis producenten anbefaler disse apparater hertil.

- Stil ikke apparatet i nærheden af åben ild eller andre varmekilder (varmeapparater, stærk sol, gasovne osv.).
- **Fare for overophedning!**
Sørg altid for, at varme, der opstår under driften, kan føres tilstrækkeligt bort. Sørg for, at apparatet har tilstrækkelig afstand til vægge og genstande, så luften kan cirkulere.
- Ventilationsåbningerne må ikke tildækkes.
- Fyld ikke væsker eller is i den indvendige beholder.
- Dyb aldrig apparatet i vand.
- Beskyt apparatet og kablerne mod varme og fugtighed.

3 Leveringsomfang

- Køleboks
- Tilslutningskabel til 220-240 V~ -tilslutning
- Tilslutningskabel til 12/24 V----tilslutning
- Betjeningsanvisning

Kontroller at alle dele i leveringsomfanget er til stede, før køleboksen tages i brug.

4 Hensigtsmæssig brug

Køleboksen egner sig til at køle og holde levnedsmidler varme. Køleboksen er også egnet til camping.

Hvis du vil køle medikamenter, skal du kontrollere, at køleboksens køleeffekt svarer til kravene, som gælder for det pågældende lægemiddel.

Alle forarbejdede materialer i køleboksen er ufarlige for levnedsmidler.

5 Teknisk beskrivelse

Køleboksen er egnet til mobil anvendelse. Den kan afkøle eller holde varer afkølede til maks. 30 °C under omgivende temperatur (termostatisk afbrydelse ved ca. +1 °C) eller opvarme til/holde varm på maks. 65 °C.

Når køleboksen har nået den indstillede temperatur, skiftes der automatisk til energisparemodus. I denne modus forbruges kun så meget energi, der er nødvendig til at opretholde temperaturen inde i boksen.

Kølesystemet er en slidfri peltierkøling med varmeafledning via en ventilator.

Køleboksen er udstyret med automatisk prioritetskobling. Således sikres det, at der trækkes på vekselstrømsnettet ved samtidig tilslutning til vekselstrømsnet og 12/24 V batteri.

6 Betjening



BEMÆRK

Før du benytter den nye køleboks, skal du rengøre den indvendigt og udvendigt med en fugtig klud (se også kapitlet „Rengøring og vedligeholdelse“ på side 77).

6.1 Gode energispareråd



BEMÆRK

En ventilator inde i køleboksen sørger for cirkulation af den kolde luft inde i boksen, hvorved der opnås en bedre køleeffekt. For at den kolde luft ikke trænger ud, når køleboksen åbnes, er boksen udstyret med en afbryder, der frakobler ventilatoren, når låget åbnes.

- Vælg et anvendelsessted, der er godt ventileret og beskyttet mod sol.
- Hvis du vil indstille en forøget energieffektivitet og en begrænset kølekapacitet for køleapparatet, skal du anvende køleapparatets ECO-modus.
- Lad først varm mad afkøle, før du holder den kold i apparatet.
- Åbn ikke køleapparatet hyppigere end nødvendigt.
- Lad ikke køleapparatet forblive åbent længere end nødvendigt.

6.2 TC35FL-AC: Åbning af køleboksen

Køleboksen TC35FL-AC skal låses op, når den åbnes (fig. **4**, side 3).

6.3 Tilslutning af køleboksen



VIGTIGT!

Sørg for at der kun er genstande eller varer i køleboksen, der må afkøles eller opvarmes til den valgte temperatur.

- Stil køleboksen på et fast underlag.



BEMÆRK

Stikket er sikret mod forkert poling: Du kan kun sætte stikket i hunstikket på én måde (fig. **3**, side 3) .

- Tilslut køleboksen
 - Til en 220-240 V-vekselstrømsstikdåse med tilslutningskablet, der er indeholdt i leveringsomfanget, eller ...
 - Til 12/24 V-stikdåsen i køretøjet med det vedlagte tilslutningskabel (fig. **3**, side 3).
- Tryk på knappen „ON/OFF“ på betjeningspanelet (fig. **2** A, side 3) for at tænde for køleboksen.
- ✓ Køleboksen starter med at afkøle eller opvarme det indvendige rum:

Driftsvisning

Rød (fig. **2** B, side 3)

Blå (fig. **2** C, side 3)

Driftsmodus

Opvarmning

Afkøling

6.4 Skift mellem afkøling og opvarmning

- Hvis du vil skifte mellem **afkøling** og **opvarmning** skal du trykke på knappen „HOT/COLD“ (fig. **2** D, side 3).



BEMÆRK

Køleboksens styring har en hukommelsesfunktion: Den husker det valgte temperaturområde for hver modus (køling og varme). På den måde indstilles det tidligere valgte temperaturområde for den pågældende modus ved hver tilkobling eller omstilling.

- ✓ Den røde eller den blå funktionsvisning lyser, og boksen begynder at køle/varme.
- Hvis du vil afslutte afkølingen/opvarmningen skal du trykke på knappen „ON/OFF“ (fig. **2** A, side 3).

- Når du tager køleboksen ud af drift, afbryde apparatet fra strømmettet.

6.5 Valg af temperatur

Statusvisning for temperaturen (fig. **2** F, side 3) viser den valgte temperatur. Med stigende antal lysende LED'er stiger temperaturområdets intensitet.



BEMÆRK

Følgende temperaturangivelser udviser tolerancer og er afhængige af målepositionen.

Bokstemperatur ved ca. 25 °C omgivende temperatur:

	Statusvisning	Temperaturområde
Afkøling	Syv lysende LED'er	Ca. 1 °C i køleboksen
	En lysende LED	Ca. 16 °C i køleboksen (ECO-mode)
Opvarmning	Syv lysende LED'er	Ca. 65 °C i køleboksen
	En lysende LED	Ca. 50 °C i køleboksen

- Hvis du selv vil vælge **Afkølings-/opvarmningstemperatur**, skal du trykke på knappen „Temp“ (fig. **2** F, side 3), indtil den ønskede temperatur er nået.

6.6 Tilslutning til cigartænder



BEMÆRK

Hvis du vil tilslutte køleboksen til cigartænderen i køretøjet, (fig. **3**, side 3) skal du være opmærksom på, at du i givet fald skal slå tændingen til for at forsyne køleboksen med strøm.

6.7 Aftagning af låget

Køleboksens låg kan tages af (fig. **5**, side 4):

- Åbn låget så meget, at det står i en vinkel på ca. 30° i forhold til boksen.
- Træk låget frem, og løft det derefter skråt af.

7 Rengøring og vedligeholdelse



ADVARSEL!

Afbryd før rengøring og vedligeholdelse apparatet fra nettet.



VIGTIGT! Fare for beskadigelse!

- Rengør aldrig køleapparatet under rindende vand eller i opvaskevand.
 - Anvend ikke skræppe rengøringsmidler eller hårde genstande ved rengøringen, da de kan beskadige køleapparatet.
- Rengør af og til apparatet indvendigt og udvendigt med en fugtig klud.
- Sørg for, at apparatets ventilations- og udluftningsåbninger er fri for støv og urenheder, så varmen, der opstår under driften, kan ledes bort, og apparatet ikke tager skade.

8 Bortskaffelse

- Bortskaf så vidt muligt emballagen sammen med det tilsvarende genbrugsaffald.







Hvis du tager produktet endegyldigt ud af drift, skal du kontakte det nærmeste recyclingcenter eller din faghandel for at få de pågældende forskrifter om bortskaffelse.

9 Afhjælpning af fejl

Fejl	Mulig årsag	Forslag til løsning
Boksen fungerer ikke, og ventilationshjulet, der kan ses udefra, kører ikke rundt.	Der er ikke spænding på cigartænderen i køretøjet.	I de fleste køretøjer skal tændingen være slået til, for at cigartænderen har spænding.
Tændingen er slået til, og boksen fungerer ikke. Træk straks stikket ud af stikdåsen og foretag følgende kontrolforanstaltninger.	Fatningen i cigartænderen er tilsmudset. Den elektriske kontakt er derfor dårlig.	Rengør fatningen til cigartænderen med en ikke-metallisk børste og et opløsningsmiddel, så det midterste kontaktben er rent. Hvis køleboksstikket bliver meget varm i cigartænderens fatning, skal fatningen rengøres, eller stikket er muligvis ikke sat rigtigt sammen.
	Sikringen til tilslutningskablet er brændt over.	Udskift sikringen til tilslutningskablet (5 A).
	Køretøjets sikring er brændt over.	Udskift cigartænderens sikring i bilen (normalt 15 A)(se køretøjets instruktionsbog)
Boksen køler ikke tilfredsstillende, og det udvendige ventilatorhjul kører ikke.	Ventilatormotoren er defekt.	Reparationen kan kun foretages af et autoriseret kundeservicecenter.
Boksen køler ikke tilfredsstillende, og det udvendige ventilatorhjul kører ikke.	Ventilatormotoren til den indvendige ventilator er defekt. Peltier elementet er defekt.	Reparationen kan kun foretages af et autoriseret kundeservicecenter.
	Den integrerede komponent til strømnettet er defekt.	Reparationen kan kun foretages af et autoriseret kundeservicecenter.

10 Tekniske data

	TC14FL-AC	TC21FL-AC	TC35FL-AC
Tilslutningsspænding:	12/24 V \equiv /220–240 V \sim		
Effektforbrug:	46 W (12 V \equiv) 50 W (24 V \equiv) 64 W (230 V \sim)		
	8,5 W (AC, ECO-mode)	8,8 W (AC, ECO-mode)	
Temperaturområde:	Afkøling: indtil ca. 1 °C bokstemperatur (maks. 30 °C under omgivende temperatur) Opvarmning: indtil ca. 65 °C bokstemperatur		
Kategori:	10 (multianvendeligt rum)	10 (multianvendeligt rum)	10 (multianvendeligt rum)
Energieffektivitetsklasse:	A++	A++	A++
Energiforbrug:	74 kWh/år	77 kWh/år	77 kWh/år
Bruttoindhold:	14 l	21 l	35 l
Nettoindhold:	14 l	20 l	33 l
Klimaklasse:	T	T	T
Udenomstemperatur:	+16 °C – +43 °C	+16 °C – +43 °C	+16 °C – +43 °C
Lydemissioner:	41 dB(A)	41 dB(A)	41 dB(A)
Vægt:	5,5 kg	7 kg	10 kg
Kontrol/certifikat:	   		

Läs igenom anvisningarna noga innan apparaten tas i drift. Spara bruksanvisningen för senare bruk. Överlämna bruksanvisningen till den nya ägaren vid ev. vidareförsäljning.

Tillverkaren ansvarar inte för skador som uppstår p.g.a. **icke ändamålsenlig användning** eller **felaktig hantering/skötsel**.

Innehållsförteckning

1	Förklaring till symboler	80
2	Säkerhetsanvisningar	81
3	Leveransomfattning	83
4	Användning till rätt ändamål.	83
5	Teknisk beskrivning	84
6	Betjäning	84
7	Rengöring och skötsel	87
8	Avfallshantering	87
9	Åtgärd av fel.	88
10	Tekniska data.	89

1 Förklaring till symboler



FARA!

Observera: Beaktas anvisningen ej leder det till dödsfara eller svåra skador.



VARNING!

Observera: Beaktas anvisningen ej kan det leda till dödsfara eller svåra skador.



AKTA!

Observera: Beaktas anvisningen ej kan det leda till kroppsskador.

**OBSERVERA!**

Om anvisningarna inte beaktas kan det leda till materialskador och produktens funktion kan påverkas negativt.

**ANVISNING**

Kompletterande information om användning av produkten.

► **Arbetssteg:** denna symbol står framför en arbetsinstruktion.
Tillvägagångssättet beskrivs steg för steg.

✓ Denna symbol står framför beskrivningen av resultatet.

bild 1 5, sidan 3: anger en detalj på en bild, i detta exempel "position 5 på bild 1 på sidan 3".

2 Säkerhetsanvisningar

2.1 Allmän säkerhet

**FARA!**

- För båtar: Se till att strömförsörjningen är säkrad med en jordfelsbrytare.

**VARNING!**

- Om apparaten uppvisar synliga skador får den ej tas i drift.
- Reparationer på apparaten får endast utföras av behörigt fackfolk. Icke fackmässiga reparationer kan leda till att allvarliga faror uppstår.
- Personer (och barn), som på grund av fysiska, sensoriska eller mentala funktionshinder eller på grund av oerfarenhet eller ovetande inte kan använda produkten på ett säkert sätt, bör inte använda denna produkt utan uppsikt eller hjälp av en ansvarig person.
- **Elapparater är inga leksaker!**
Förvara och använd apparaten utom räckhåll för barn.
- Barn bör hållas under uppsikt, så att de inte leker med apparaten.

- Om apparatens anslutningskabel skadas måste den, av säkerhetsskäl, bytas ut av tillverkaren, tillverkarens kundtjänst eller annan behörig person.
- Lagra inga ämnen som kan explodera i apparaten, som t.ex. sprayburkar med drivgas.

**AKTA!**

- Koppla alltid bort apparaten från elnätet
 - före rengöring och underhåll
 - efter användning
- Livsmedel får endast förvaras i originalförpackningarna eller i andra lämpliga behållare.

**OBSERVERA!**

- Anslut apparaten endast på följande vis:
 - till ett DC-uttag i fordonet (t. ex. cigarettuttag) med DC-anslutningskabel
 - eller till ett 230 V-växelströmouttag med den medföljande 230 V-anslutningskabeln.
- Jämför spänningsangivelsen på typskylten med elförsörjningen på plats.
- Kylapparaten är inte ämnad för transport av frätande ämnen och ämnen som innehåller lösningsmedel.
- Dra aldrig ut stickkontakten ur uttaget genom att dra i anslutningskabeln.
- När kylapparaten är ansluten till ett DC-uttag: Koppla bort kylapparaten och andra elförbrukare från batteriet innan en batteriladdare ansluts.
- När kylapparaten är ansluten till ett DC-uttag: Skilj apparaten från elnätet eller stäng av den när motorn stängs av. Annars kan batteriet urladdas.

2.2 Säkerhet under drift

**FARA!**

- Ta inte tag i avskalade ledningar med händerna. Detta gäller framför allt vid drift med växelström.

**AKTA!**

- Kontrollera, innan apparaten tas i drift, att elkabeln och stickkontakten är torra.

**OBSERVERA!**

- Använd inga elektriska apparater för arbeten inne i kylboxen. Undantag: apparaterna rekommenderas för sådan användning av tillverkaren.
- Ställ inte kylapparaten i närheten av öppen eld eller andra värmekällor (värmeelement, starkt solljus, gasspisar osv.).
- **Risk för överhettning!**
Se till att värmen som alstras under användningen kan avledas ordentligt. Apparaten måste ha tillräckligt stort avstånd till väggen/andra föremål, så att luften kan cirkulera fritt.
- Se till att ventilationsspringorna inte täcks över.
- Fyll inte innerfacket med vätskor eller is.
- Doppa aldrig ned apparaten i vatten.
- Skydda apparaten och kablarna mot heta och fukt.

3 Leveransomfattning

- Kylaggregat
- Anslutningskabel för 220-240 V~ -anslutning
- Anslutningskabel för 12/24 V===-anslutning
- Bruksanvisning

Kontrollera att alla till leveransen hörande delar finns med innan aggregatet startas.

4 Användning till rätt ändamål

Kylaggregatet är avsett för kylning eller varmhållning av livsmedel. Aggregatet är också lämpligt för camping.

Om du vill kyla mediciner bör du kontrollera att aggregatets kyleffekt motsvarar preparatens temperaturkrav.

Alla material som används i kylaggregatet är riskfria för livsmedel.

5 Teknisk beskrivning

Kylboxen är lämpligt för mobil användning. Den kan kyla varor eller hålla dem kalla upp till max. 30 °C under omgivningens temperatur (termostatisk frånkoppling vid ca. +1 °C) och värma eller hålla varorna varma till max. 65 °C.

När aggregatet har nått det inställda temperaturområdet, sker en automatisk omkoppling till energisparläget. I detta driftläge förbrukas endast så mycket energi, som behövs för att hålla temperaturen i boxens inre.

Kylningen är en outslitlig peltierkylning där värmen leds bort med en fläkt.

Kylboxen är utrustad med en automatisk prioritetskoppling. På så vis säkerställs att växelströmnätet används även när aggregatet är anslutet både till ett 12/24-V-batteri och växelströmnätet.

6 Betjäning



ANVISNING

Innan kylaggregatet tas i drift, bör det av hygieniska skäl torkas av med en fuktig trasa både på utsidan och insidan (se även kapitel "Rengöring och skötsel" på sidan 87).

6.1 Energispartips



ANVISNING

En fläkt i kylboxens inre cirkulerar luften i boxen för att förbättra kyl-effekten. För att den kalla luften inte ska strömma ut när kylboxen öppnas, är den utrustad med en kontakt, som stänger av fläkten så snart locket öppnas.

- Välj en uppställningsplats med god ventilation som är skyddad mot direkt solljus.
- Om du vill använda kylapparaten med högre energieffektivitet och begränsad kyleffekt kan du aktivera ECO-läget.
- Låt varm mat svalna innan den läggs in i kylboxen.
- Öppna inte kylboxen oftare än nödvändigt.
- Låt inte kylskåpsdörren stå öppen längre än nödvändigt.

6.2 TC35FL-AC: öppna kylboxen

Kylboxen TC35FL-AC måste låsas upp för att öppnas (bild **4**, sida 3).

6.3 Inkoppling av kylboxen



OBSERVERA!

Se till att det endast ligger föremål eller varor i kylboxen, som får kylas eller värmas till den inställda temperaturen.

- Ställ kylboxen på ett fast underlag.



ANVISNING

Kontakten kan inte vändas fel: Den kan bara stickas in i en riktning (bild **3**, sida 3).

- Stäng kylboxen
 - med den medlevererade anslutningskabeln till ett 220-240 V-växelströmuttag eller ...
 - med den medlevererade anslutningskabeln till ett 12/24 V-uttag i fordonet (bild **3**, sida 3).
- Tryck på ON/OFF-knappen på betjäningspanelen (bild **2** A, sida 3) för att starta kylboxen..
- ✓ Kylboxen börjar kyla eller värma boxens inre:

Driftindikering	Driftläge
Röd (bild 2 B, sida 3)	Värmning
Blå (bild 2 C, sida 3)	Kylning

6.4 Omkoppling mellan kyla och värme

- Om du vill koppla om mellan **kylning** och **värmning** behöver du endast trycka på "HOT/COLD"-knappen (bild **2** D, sida 3).



ANVISNING

Styrenheten på kylboxen har en minnesfunktion: Den sparar det valda temperaturområdet för varje läge (kylning och uppvärmning). På så sätt ställs det valda temperaturområdet för respektive läge in vid varje aktivering eller omställning.

- ✓ Den röda eller blå driftindikeringslampan lyser och aggregatet börjar kyl/värma.
- Om du vill avsluta kyl- eller värmningsprocessen, tryck på "ON/OFF"-knappen (bild **2** A, sida 3).
- Dra ur anslutningskabeln när du vill stänga av kylboxen.

6.5 Temperaturval

Statusindikeringen (bild **2** F, sida 3) visar vilket temperaturområde som har valts. Med ökande antal tända lysdioder ökar även temperaturområdets intensitet.



ANVISNING

De följande temperaturangivelserna har toleranser och är beroende av mätpositionen.

Temperatur i boxen vid en omgivningstemperatur på ca. 25 °C:

	Statusindikering	Temperaturområde
Kylning	sju lysdioder tända	ca 1 °C i boxens inre
	en lysdiod är tänd	ca 16 °C i boxens inre (ECO-läge)
Värmning	sju lysdioder tända	ca 65 °C i boxens inre
	en lysdiod är tänd	ca 50 °C i boxens inre

- Om du vill använda temperaturen för att **kyla/värma**, trycker du bara på "temp"-knappen (bild **2** F, sida 3), tills det önskade temperaturområdet är inställt.

6.6 Anslutning till cigarettändarutag



ANVISNING

Om du ansluter kylboxen till cigarettändaruttaget i din bil (bild **3**, sida 3), kan det vara möjligt att du måste koppla in tändningen för att aggregatet ska få ström.

6.7 Ta bort locket

Det går att ta bort kylboxens lock (bild **5**, sida 4):

- Öppna locket så att det står i ca 30° vinkel mot boxen.
- Dra locket framåt och lyft av det snett.

7 Rengöring och skötsel

**VARNING!**

Koppla alltid bort apparaten från elnätet före rengöring och skötsel.

**OBSERVERA! Risk för skador!**

- Rengör aldrig kylapparaten under rinnande vatten eller i diskvatten.
 - Använd inga skarpa rengöringsmedel eller hårda föremål vid rengöring, det kan skada kylapparaten.
- Rengör apparaten då och då in- och utvändigt med en fuktig trasa.
 - Kontrollera att luftnings-/ventilationsöppningarna är rena från damm och annat smuts så att värmen i vid användning kan avledas ordentligt så att produkten inte skadas.

8 Avfallshantering

- Lämna om möjligt förpackningsmaterialet till återvinning.







När produkten slutgiltigt tas ur bruk: informera dig om gällande bestämmelser hos närmaste återvinningscentral eller hos återförsäljaren.

9 Åtgärd av fel

Fel	Möjlig orsak	Förslag på åtgärd
Boxen fungerar inte, och det utifrån synliga fläkthjulet roterar inte.	Det saknas spänning i cigarettändaruttaget.	I de flesta fordon måste tändningen vara tillkopplad för att cigarettändaruttaget ska få spänning.
Tändningen är tillkopplad och boxen fungerar inte. Dra omedelbart ut stickkontakten och gör följande kontroller.	Cigarettändaruttaget är igensatt av smuts. Detta resulterar i dålig elektrisk kontakt.	Rengör cigarettändaruttagets fattning med en borste, som inte får vara av metall, och ett lösningsmedel, så att det mellersta kontaktstiftet blir rent. Om kylboxens kontakt blir för varm i cigarettändaruttaget, måste antingen fattningen rengöras. Det kan också bero på att stickkontakten inte är korrekt monterad.
	Anslutningskabelns säkring har gått.	Byt ut anslutningskabelns säkring (5A).
	En av bilens säkringar har gått.	Byt ut cigarettändarens säkring i fordonet (normalt 15 A) (följ i detta fall instruktionsboken till ditt fordon).
Boxen kylar dåligt och fläkthjulet roterar inte.	Fläktmotorn är defekt.	Boxen kan endast repareras av en auktoriserad kundserviceverkstad.
Boxen kylar dåligt trots att det yttre fläkthjulet roterar.	Motorn till den inre fläkten är defekt.	Boxen kan endast repareras av en auktoriserad kundserviceverkstad.
	Peltierelementet är defekt.	
	Den integrerade nät-delen är defekt.	Boxen kan endast repareras av en auktoriserad kundserviceverkstad.

10 Tekniska data

	TC14FL-AC	TC21FL-AC	TC35FL-AC
Anslutningsspänning:	12/24 V \equiv /220–240 V \sim		
Effektförbrukning:	46 W (12 V \equiv) 50 W (24 V \equiv) 64 W (230 V \sim)		
	8,5 W (AC, ECO-läge)	8,8 W (AC, ECO-läge)	
Temperaturområde	Kylning: ned till ca. 1 °C temperatur i boxens inre (max. 30 °C under omgivningstemperaturen) Uppvärmning: upp till ca. 65 °C temperatur i boxens inre		
Kategori:	10 (övrigt utrymme)	10 (övrigt utrymme)	10 (övrigt utrymme)
Energieffektklass:	A++	A++	A++
Energiförbrukning:	74 kWh/år	77 kWh/år	77 kWh/år
Bruttovolym:	14 l	21 l	35 l
Nyttovolym:	14 l	20 l	33 l
Klimatklass:	T	T	T
Omgivningstemperatur:	+16 °C – +43 °C	+16 °C – +43 °C	+16 °C – +43 °C
Ljudemission:	41 dB(A)	41 dB(A)	41 dB(A)
Vikt:	5,5 kg	7 kg	10 kg
Provning/certifikat:	   		

Les bruksanvisningen nøye før du tar i bruk apparatet, og ta vare på den. Hvis apparatet selges videre, må man sørge for å gi bruksanvisningen videre også.

Produsenten påtar seg intet ansvar for skader som skyldes **ikke tiltenkt bruk** eller **feil bruk**.

Innholdsfortegnelse

1	Symbolforklaringer	90
2	Sikkerhetsveiledning	91
3	Innhold i pakken.	93
4	Korrekt bruk	93
5	Teknisk beskrivelse	94
6	Betjening	94
7	Rengjøring og pleie	97
8	Avfallshåndtering	97
9	Feilretting	98
10	Tekniske data.	99

1 Symbolforklaringer



FARE!

Sikkerhetsregel: Hvis man ikke overholder denne regelen, fører det til død eller alvorlig skade.



ADVARSEL!

Sikkerhetsregel: Hvis man ikke overholder denne regelen, kan det føre til død eller alvorlig skade.



FORSIKTIG!

Sikkerhetsregel: Hvis man ikke overholder denne regelen, kan det føre til personskader.

**PASS PÅ!**

Hvis man ikke overholder denne regelen, kan det føre til materielle skader og skade funksjonen til produktet.

**MERK**

Utfyllende informasjon om bruk av produktet.

► **Handling:** Dette symbolet indikerer at du må gjøre noe. De nødvendige handlingene beskrives trinnvis.

✓ Dette symbolet beskriver resultatet av en handling.

fig. 1 5, side 3: Denne angivelsen henviser til et element i en illustrasjon, i dette eksemplet til «Posisjon 5 i illustrasjon 1 på side 3».

2 Sikkerhetsveiledning

2.1 Generell sikkerhet

**FARE!**

- For båter: Ved nettdrift må apparatet være sikret via en jordfeilbryter.

**ADVARSEL!**

- Apparatet må ikke tas i bruk hvis det har synlige skader.
- Reparasjoner på dette apparatet må kun utføres av fagfolk. Feil reparasjoner kan føre til betydelige skader.
- Personer (inklusive barn) som på grunn av sine fysiske, sensoriske eller mentale ferdigheter eller på grunn av sin uerfarenhet eller manglende kjennskap ikke er i stand til å bruke produktet på en sikker måte, må ikke bruke dette produktet uten oppsyn eller anvisning fra en ansvarlig person.
- **Elektriske apparater er ikke beregnet for barn!**
Oppbevar og bruk apparatet utenfor barns rekkevidde.
- Barn skal være under tilsyn for å sikre at de ikke leker med apparatet.

- Hvis tilkoblingskabelen på dette apparatet blir skadet, må den erstattes av produsent, kundeservice eller annen kvalifisert person for å unngå farlige situasjoner.
- Ikke lagre eksplosjonsfarlige stoffer som f. eks. spraybokser med drivgass i apparatet.

**FORSIKTIG!**

- Koble apparatet fra strømmettet
 - før rengjøring og stell
 - hver gang etter bruk
- Næringsmidler må oppbevares i originalforpakning eller i egnede beholdere.

**PASS PÅ!**

- Koble til apparatet kun på følgende måte:
 - med DC-tilkoblingskabelen til et DC-stikkontakt i kjøretøyet (f. eks. sigarettener)
 - eller med tilkoblingskabelen 230 V som følger med til 230 V vekselstrøm
- Sammenlign spenningsspesifikasjonene på merkeskiltet med tilgjengelig strømtilførsel.
- Kjøleapparatet er ikke egnet for transport av etsende eller løsemiddelholdige stoffer.
- Trekk aldri støpslet ut av stikkkontakten etter ledningen.
- Hvis kjøleapparatet er plugget inn i DC-stikkkontakten: Koble dette kjøleapparatet og andre forbrukere fra batteriet før du kobler til hurtiglader.
- Hvis kjøleapparatet er plugget inn i DC-stikkkontakten: Koble fra forbindelsen eller slå av kjøleapparatet når du slår av motoren. Hvis ikke kan batteriet bli ladet ut.

2.2 Sikkerhet ved bruk av apparatet

**FARE!**

- Ta ikke i bare ledninger med bare hender. Dette gjelder spesielt ved drift fra vekselstrømmettet.

**FORSIKTIG!**

- Før du tar apparatet i bruk, må du passe på at ledningen og støpslet er tørre.

**PASS PÅ!**

- Ikke bruk elektriske apparater inne i kjøleapparatet, hvis ikke disse apparatene er anbefalt brukt av produsenten.
- Ikke plasser apparatet i nærheten av åpen flamme eller andre varmekilder (oppvarming, sterk solbestråling, gassovner osv.).
- **Fare for overoppheting!**
Påse at varme som oppstår under drift alltid blir ventilerert bort på en tilfredsstillende måte. Påse derfor at apparatet står langt nok unna vegger eller gjenstander, slik at luften kan sirkulere.
- Pass på at lufteåpningene ikke blir blokkert.
- Fyll ikke væsker eller is i den innvendige beholderen.
- Dypp aldri apparatet i vann.
- Beskytt apparatet og kabelen mot varme og fuktighet.

3 Innhold i pakken

- Kjøleboks
- Tilkoblingskabel for 220-240 V~ -tilkobling
- Tilkoblingskabel for 12/24 V---tilkobling
- Bruksanvisning

Kontroller at alle delene som skal være i pakken er der før du tar kjøleboksen i bruk.

4 Korrekt bruk

Kjøleboksen egner seg til å kjøle, og holde matvarer varme. Kjøleboksen egner seg også til campingbruk

Hvis du skal bruke kjøleboksen til å oppbevare medikamenter, må du kontrollere om kjøleeffekten er god nok i henhold til kravene for det aktuelle legemiddelet.

Ingen av materialene som er brukt i kjøleboksen har noen betydning for mat-sikkerheten.

5 Teknisk beskrivelse

Kjøleboksen egener seg til mobil bruk. Du kan kjøle ned/holde matvarer kalde til maksimalt 30 °C under omgivelsestemperaturen (termostatisk utkobling ved ca. +1 °C), eller varme opp/holde varme til maksimalt 65 °C.

Når kjøleboksen har nådd den innstilte temperaturen, går den automatisk over i energisparingsmodus. I denne modusen brukes bare den energien som er nødvendig for å holde den ønskede temperaturen på innsiden av boksen.

Kjølesystemet er en slitasjefri peltierkjøling med varmeavledning via en vifte.

Kjøleboksen er utstyrt med en automatisk prioritetskobling. På denne måten sikres det at vekselstrømnettet brukes, når kjøleboksen er tilkoblet både et 12/24-V-batteri og vekselstrømnettet.

6 Betjening



MERK

Før du tar den nye kjøleboksen i bruk bør du rengjøre den innvendig og utvendig med en fuktig klut (se også kapittel „Rengjøring og pleie” på side 97).

6.1 Tips for energisparing



MERK

En vifte på innsiden av kjøleboksen sørger for sirkulasjon av den kalde luften inne i boksen. For at den kalde luften ikke skal slippe ut når kjøleboksen åpnes, er den utstyrt med en bryter som kobler ut viften så snart lokket åpnes.

- Velg et montasjested som har god ventilasjon og er beskyttet mot solstråling.
- Hvis du ønsker å oppnå økt energieffektivitet og begrenset kjøleeffekt for kjøleapparatet, bruker du kjøleapparatets ECO-modus.
- Avkjøl varm mat før du plasserer den i apparatet for avkjøling.
- Ikke åpne kjøleapparatet lenger enn nødvendig.
- Ikke la kjøleskapet stå lenger åpent enn nødvendig.

6.2 TC35FL-AC: Åpne kjøleboks

Kjøleboks TC35FL-AC må låses opp for å åpnes (fig. **4**, side 3).

6.3 Slå på kjøleboksen



PASS PÅ!

Pass på at det bare ligger gjenstander/varer i kjøleboksen som tåler å kjøles ned/varmes opp til den valgte temperaturen.

- ▶ Plasser kjøleboksen på et fast underlag.



MERK

Støpselet er sikret mot feil innplugging: Støpselet kan bare settes inn i stikkkontakten én vei (fig. **3**, side 3).

- ▶ Tilkoble kjøleboksen
 - med tilkoblingskabelen som følger med til en 220-240 V vekselstrømkontakt eller ...
 - med den medfølgende tilkoblingskabelen til 12/24 V stikkkontakten i kjøretøyet (fig. **3**, side 3).
- ▶ Trykk på knappen «ON/OFF» på betjeningspanelet (fig. **2** A, side 3) for å slå kjøleboksen på.
- ✓ Kjøleboksen begynner å avkjøle eller oppvarme innerrommet:

Driftsindikator	Driftsmodus
Rød (fig. 2 B, side 3)	Varme
Blå (fig. 2 C, side 3)	Kjøle

6.4 Skifte mellom kjøling og varme

- ▶ Hvis du vil skifte mellom **kjøling** og **varme** trykker du på knappen «HOT/COLD» (fig. **2** D, side 3).



MERK

Styringen for kjøleboksen har en minnefunksjon: Den merker seg valgt temperaturområde for hver modus (kald og varm). Dermed stilles forrige valgt temperaturområde inn for respektive modus ved hver innkobling hhv. omkobling.

- ✓ Den røde eller den blå driftsindikatoren lyser, og kjøleboksen begynner å kjøle/varme.
- Hvis du vil avslutte kjølingen eller varmingen, trykker du på knappen «ON/OFF» (fig. **2** A, side 3).
- Hvis du har kjøleboksen ut av drift, trekk ut støpselet fra uttaket.

6.5 Velge temperatur

Statusindikatoren for temperaturen (fig. **2** F, side 3) viser den valgte temperaturen. Stigende antall lysende LED-er indikerer stigende temperaturintensitet.



MERK

De følgende temperaturangivelsene er omtrentlige, og avhenger av måleposisjonen.

Temperaturen i kjøleboksen ved ca. 25 °C omgivelsestemperatur:

	Statusindikator	Temperatur
Kjøle	Syv lysende LED-er	Ca 1 °C i innerrommet
	Én lysende LED	Ca 16 °C i innerrommet (ECO-modus)
Varme	Syv lysende LED-er	Ca 65 °C i innerrommet
	Én lysende LED	Ca 50 °C i innerrommet

- Når du skal velge temperaturen for **kjøling/varming**, trykker du på knappen «Temp» (fig. **2** F, side 3), den ønskede temperaturen vises.

6.6 Koble til sigaretteneren



MERK

Hvis du kobler kjøleboksen til sigaretteneren (fig. **3**, side 3), må du være oppmerksom på at tenningen må være på for at kjøleboksen skal få strøm.

6.7 Ta av deksel

Du kan ta av dekselet på kjøleboksen (fig. **5**, side 4):

- Åpne dekselet så langt at det står ca. 30° i vinkel til boksen.
- Trekk dekselet framover og løft det av på skrå.

7 Rengjøring og pleie



ADVARSEL!

Skill apparatet fra strømmettet før rengjøring og stell.



PASS PÅ! Fare for skade!

- Kjøleapparatet må aldri rengjøres under rennende vann eller spyles.
- Bruk ikke slipende vaskemidler eller harde gjenstander til rengjøring, da det kan skade kjøleapparatet.

- Rengjør apparatet innvendig og utvendig fra tid til annen med en fuktig klut.
- Påse at ventilasjonsåpningene på apparatet er fri for støv og forurensninger, slik at varmen som oppstår under drift kan ledes bort og apparatet ikke tar skade.

8 Avfallshåndtering

- Lever emballasje til resirkulering så langt det er mulig.







Når du tar produktet ut av drift for siste gang, må du sørge for å få informasjon om deponeringsforskrifter hos nærmeste resirkuleringsstasjon eller hos din faghandler.

9 Feilretting

Feil	Mulig årsak	Forslag til løsning
Kjøleboksen fungerer ikke, og viftehjulet som kan ses fra utsiden går ikke rundt.	Det er ingen strøm i sigaretteneren i kjøretøyet.	I de fleste kjøretøyer må tenningsbryteren være slått på for at det skal være strøm i sigaretteneren.
Tenningen er slått på, og boksen fungerer ikke. Trekk støpselet ut av stikkkontakten med en gang, og kontroller følgende.	Sigaretteneruttaket er tilsmusset. Dette fører til dårlig elektrisk kontakt.	Bruk en børste (ikke metallbørste) og et løsemiddel til å rengjøre sigaretteneruttaket, slik at den midterste kontaktstiften er ren. Hvis kjøleboksstøpselet blir svært varmt, må sigaretteneruttaket enten rengjøres, eller så kan det skyldes at støpselet ikke er korrekt montert.
	Sikringen i tilkoblingskabelen er gått.	Skift ut sikringen i tilkoblingskabelen (5 A)
	Sikringen i kjøretøyet er gått.	Skift ut sikringen for sigaretteneren (vanligvis 15 A). (Følg anvisningene i kjøretøyet's instruksjonsbok).
Boksen gir dårlig kjøleeffekt, og viftehjulet går ikke rundt.	Viftmotoren er defekt.	Reparasjon må bare utføres av et autorisert serviceverksted.
Boksen gir dårlig kjøleeffekt, og viftehjulet går rundt.	Viftmotoren for den innerste viften er defekt.	Reparasjon må bare utføres av et autorisert serviceverksted.
	Peltierelementet er defekt.	
	Den integrerte nettdelen er defekt.	Reparasjon må bare utføres av et autorisert serviceverksted.

10 Tekniske data

	TC14FL-AC	TC21FL-AC	TC35FL-AC
Tilkoblingsspenning:	12/24 V \equiv /220–240 V \sim		
Effektforbruk:	46 W (12 V \equiv) 50 W (24 V \equiv) 64 W (230 V \sim)		
	8,5 W (AC, ECO-modus)	8,8 W (AC, ECO-modus)	
Temperatur:	Kjøling: ned til ca. 1 °C temperatur i kjøleboksen (maks. 30 °C under omgivelsestemperatur) Oppvarming: opp til ca. 65 °C temperatur i kjøleboksen		
Kategori:	10 (annet oppbevaringsrom)	10 (annet oppbevaringsrom)	10 (annet oppbevaringsrom)
Energimerking:	A++	A++	A++
Energiforbruk:	74 kWh/år	77 kWh/år	77 kWh/år
Bruttoinnhold:	14 l	21 l	35 l
Nytteinnhold:	14 l	20 l	33 l
Klimaklasse:	T	T	T
Omgivelsestemperatur:	+16 °C – +43 °C	+16 °C – +43 °C	+16 °C – +43 °C
Støyutslipp:	41 dB(A)	41 dB(A)	41 dB(A)
Vekt:	5,5 kg	7 kg	10 kg
Kontroll/sertifikat:	   		

Lue tämä ohje huolellisesti läpi ennen käyttöönottoa ja säilytä ohje hyvin. Jos myyt tuotteen eteenpäin, anna ohje tällöin edelleen uudelle käyttäjälle.

Valmistaja ei ota vastuuta vahingoista, jotka aiheutuvat **epäasianmukaisesta käytöstä** tai **väärästä käytöstä**.

Sisällysluettelo

1	Symbolien selitys	100
2	Turvallisuusohjeet	101
3	Toimituksen sisältö	103
4	Määräystenmukainen käyttö	103
5	Tekninen kuvaus	104
6	Käyttö	104
7	Puhdistus ja hoito	107
8	Hävittäminen	108
9	Häiriönpoisto	108
10	Tekniset tiedot	109

1 Symbolien selitys



VAARA!

Turvallisuusohje: Huomiotta jättäminen aiheuttaa hengenvaaran tai vakavan loukkaantumisen.



VAROITUS!

Turvallisuusohje: Huomiotta jättäminen voi aiheuttaa hengenvaaran tai vakavan loukkaantumisen.



HUOMIO!

Turvallisuusohje: Huomiotta jättäminen voi johtaa loukkaantumiseen.

**HUOMAUTUS!**

Huomiotta jättäminen voi johtaa materiaalivaurioihin ja haitata tuotteen toimintaa.

**OHJE**

Tuotteen käyttöä koskevia lisätietoja.

► **Menettely:** Tämä symboli ilmaisee, että sinun tulee tehdä jotakin. Tarvittava menettely kuvataan askel askeleelta.

✓ Tämä symboli kuvailee menettelyn tuloksen.

Kuva 1 5, sivulla 3: Tämä tieto viittaa kuvassa olevaan elementtiin, tässä esimerkissä ”kohteeseen 5 kuvassa 1, sivulla 3”.

2 Turvallisuusohjeet

2.1 Yleinen turvallisuus

**VAARA!**

- Veneissä: Huolehdi verkkokäytössä ehdottomasti siitä, että virransyöttö on suojattu FI-kytkimellä.

**VAROITUS!**

- Laitetta ei saa ottaa käyttöön, jos siinä on näkyviä vaurioita.
- Ainoastaan ammattilaiset saavat korjata tätä laitetta. Epäasianmukaisista korjauksista saattaa aiheutua huomattavia vaaroja.
- Henkilöiden (mukaan lukien lapset), jotka eivät voi käyttää tuotetta turvallisesti fyysisten, sensoristen tai psyykkisten taitojensa takia, tai kokemattomuuden tai tietämättömyyden vuoksi, ei tulisi käyttää tuotetta ilman valvontaa tai vastuullisen henkilön ohjeita.
- **Sähkölaitteet eivät ole lasten leluja!**
Säilytä ja käytä laitetta lasten ulottumattomissa.
- Lapsia tulee valvoa sen varmistamiseksi, etteivät he leiki laitteella.

- Jos tämän laitteen liitäntäjohto vaurioituu, tulee valmistajan tai valtuutetun asiakaspalvelun tai vastaavasti pätevän henkilön vaihtaa se vaaran välttämiseksi.
- Älä säilytä laitteessa mitään räjähdysalttiita aineita kuten esim. suihkepurkkeja, joissa on ponneainetta.

**HUOMIO!**

- Irrota laite verkosta
 - ennen jokaista puhdistusta tai hoitoa
 - jokaisen käytön jälkeen
- Elintarvikkeita saa säilyttää vain alkuperäispakkauksissa tai tarkoitukseen sopivissa astioissa.

**HUOMAUTUS!**

- Liitätkää laite vain seuraavalla tavalla:
 - toimituskokonaisuuteen kuuluvalla DC-liitäntäjohdolla DC-pistorasiaan
 - toimituskokonaisuuteen kuuluvalla 230 V -liitäntäjohdolla 230 V -vaihtovirtaverkkoon
- Verratkaa tyyppikilven jännitetietoja käytettävissä olevaan energiansyöttöön.
- Kylmälaite ei sovi syövyttävien tai liuotinainepitoisten aineiden kuljettamiseen.
- Älä ota pistoketta koskaan pois pistorasiasta johdosta vetämällä.
- Jos kylmälaite on liitetty DC-pistorasiaan: Irrottakaa kylmälaitteenne ja muut sähköä käyttävät laitteet akusta ennen pikalaturin liittämistä.
- Jos kylmälaite on liitetty DC-pistorasiaan: Irrota liitäntä tai sammuta kylmälaite, kun sammutat moottorin. Muuten akku voi purkautua.

2.2 Laitteen käyttöturvallisuus

**VAARA!**

- Älkää koskettako avojohtimia koskaan paljain käsin. Tämä koskee ennen kaikkea vaihtovirtaverkkokäyttöä.

**HUOMIO!**

- Huolehtikaa ennen laitteen käyttöönottoa siitä, että johto ja pistoke ovat kuivia.

**HUOMAUTUS!**

- Älä käytä kylmälaukun sisällä mitään sähkölaitteita, vaikka valmistaja näitä suosittelisikin.
- Älkää asettako laitetta avoliakkien tai muiden lämpölähteiden (lämmitys, voimakas auringonpaiste, kaasu-uunit jne.) lähelle.
- **Ylikuumenemisvaara!**
Huolehtikaa aina siitä, käytössä syntyvä lämpö saadaan johdettua riittävän hyvin pois. Huolehtikaa siitä, että laite on riittävän etäällä seinistä tai esineistä, jotta ilma pääsee kiertämään.
- Huolehtikaa siitä, että tuuletusrakoja ei peitetä.
- Älkää laittako sisäastiaan minkäänlaisia nesteitä tai jäätä.
- Älkää upottako laitetta koskaan veteen.
- Suojatkaa laite ja sen johto kuumuudelta ja kosteudelta.

3 Toimituksen sisältö

- Jäähdytyslaite
- Liitäntäjohto 220-240 V~ :n-liitäntään
- Liitäntäjohto 12/24 V===:n-liitäntään
- Käyttöohjeet

Tarkista ennen laitteen käyttöönottoa, että kaikki toimitukseen sisältyvät osat ovat käytettävissä.

4 Määräystenmukainen käyttö

Jäähdytyslaite soveltuu elintarvikkeiden jäähdyttämiseen ja kuumana pitoon. Laite sopii myös leirintätarkoitukseen.

Jos haluat jäähdyttää lääkkeitä, tarkista, että laitteen jäähdytysteho vastaa kulloistenkin lääkeaineiden vaatimuksia.

Kaikki jäähdytyslaitteen materiaalit ovat elintarvikkeille vaarattomia.

5 Tekninen kuvaus

Kylmälaukku sopii mobiiliin käyttöön. Se voi jäähdyttää tarvikkeita kork. 30 °C-asteeseen alle ympäristölämpötilan (termostaattinen sammutus n. +1 °C) tai pitää tarvikkeet kylmänä tai lämmittää tai pitää ne lämpimänä kork. 65 °C-asteessa.

Jos laite on saavuttanut asetetun lämpötila-alueen, se kytkeytyy automaattisesti energiansäästötilaan. Tässä tilassa käytetään ainoastaan sitä energiaa, jota tarvitaan laukun sisäosan lämpötilan säilyttämiseen.

Jäähdytys on kulumaton peltier-jäähdytys, jonka lämmönpoisto hoidetaan tuulettimella.

Kylmälaukussa on automaattinen etusijaiskytkentä. Näin varmistetaan, että – kytkettäessä samanaikaisesti vaihtovirtaverkkoon ja 12/24 V:n akkuun – käytetään vaihtovirtaverkkoa.

6 Käyttö



OHJE

Ennen kuin otat jäähdytyslaitteen käyttöön, puhdista se hygieenisistä syistä kostealla rievulla sisä- ja ulkopuolelta (katso myös kapale ”Puhdistus ja hoito” sivulla 107).

6.1 Vinkkejä energiansäästöön



OHJE

Kylmälaukun sisäosassa oleva tuuletin huolehtii kylmän ilman kiertäyksestä laukun sisäpuolella, minkä ansiosta saavutetaan parempi jäähdytysteho. Jotta kylmä ilma ei pääse ulos kylmälaukkuun avattaessa, on laukku varustettu kytkimellä, joka käynnistää tuuletin heti kun kansi avataan.

- Valitkaa asennuspaikka, joka on hyvin tuuletettu ja suojassa auringonpaisteelta.
- Jos haluat paremman energiatehokkuuden ja rajoitetun jäähdytystehon kylmälaitteellesi, käytä kylmälaitteen ECO-toimintoa.
- Antakaa lämminten ruokien jäähtyä ennen niiden säilyttämistä laitteessa kylminä.
- Älkää avatko kylmälaitetta tarpeettoman usein.

- Älä jätä jäähdytyslaitetta auki pidemmäksi ajaksi kuin tarpeen.

6.2 TC35FL-AC: Kylmälaulun avaus

Kylmälaulun TC35FL-AC salvat tulee vapauttaa avattaessa (kuva **4**, sivulla 3).

6.3 Jäähdytyslaitteen kytkeminen päälle



HUOMAUTUS!

Huolehdi siitä, että kylmälaulussa on ainoastaan tavaroita tai tarvikkeita, jotka voi jäähdyttää tai lämmitää valittuun lämpötilaan.

- Aseta kylmälaulu tukevalle alustalle.



OHJE

Pistokytimen napaisuus on turvattu: voit asettaa sen pistokkeeseen ainoastaan yhteen suuntaan (kuva **3**, sivulla 3).

- Kytke kylmälaulu päälle
 - toimituskokonaisuuteen kuuluvalla liitäntäjohdolla 220-240 V:n vaihtovirtapistorasiaan tai ...
 - mukana toimitetulla liitäntäjohdolla ajoneuvon 12/24 V:n pistorasiaan (kuva **3**, sivulla 3).
- Paina käyttöpaneelin "PÄÄLLÄ/POIS PÄÄLTÄ" -painiketta (katso kuva **2** A, sivulla 3) kytkeäksesi kylmälaulun päälle.
- ✓ Kylmälaulun sisäosa alkaa jäähtyä tai lämmitä.

Tilailmais

Käyttötila

Punainen (kuva **2** B, sivulla 3)

Lämmitys

Sininen (kuva **2** C, sivulla 3)

Jäähdytys

6.4 Vaihto jäähdytyksen ja lämmityksen välillä

- Kun haluat vaihtaa kytkentää **jäähdytyksen** ja **lämmityksen** välillä, paina "HOT/COLD"-painiketta (kuva **2** D, sivulla 3).



OHJE

Kylmälaukun ohjauksessa on muistitoiminto: se muistaa jokaisen tilan valitun lämpötilan (jäähdytys ja lämmitys). Siten käynnistyksen tai tilan muutoksen yhteydessä säädetään aiemmin valittu lämpötila-alue.

- ✓ Punainen tai sininen tilailmaisain syttyy palamaan ja laite alkaa jäähtyä/lämmitä.
- Jos haluat lopettaa jäähdytys- tai lämmitysvaiheen, paina "ON/OFF"-painiketta (kuva **2** A, sivulla 3).
- Kun poistat kylmälaukun käytöstä, irrota verkkojohto.

6.5 Lämpötilan valinta

Lämpötilan tilailmaisain (kuva **2** F, sivulla 3) näyttää valitun lämpötila-alueen. Viikkuvien LEDien lukumäärän kasvaessa myös lämpötila-alueen voimakkuus kasvaa.



OHJE

Seuraavat lämpötilatiedot ovat toleranssien alaisia ja mittausasemasta riippuvaisia.

Sisäosan lämpötila n. 25 °C-asteen ympäristölämpötilassa:

	Tilailmaisain	Lämpötila-alue
Jäähdytys	seitsemän vilkkuvaa LEDiä	n. 1 °C sisäosassa
	vilkkuva LED	n. 16 °C sisäosassa (ECO-tila)
Lämmitys	seitsemän vilkkuvaa LEDiä	n. 65 °C sisäosassa
	vilkkuva LED	n. 50 °C sisäosassa

- Jos haluat valita lämpötilan **jäähdytyksen/lämmityksen**, paina painiketta "Temp" (kuva **2** F, sivulla 3), kunnes haluttu lämpötila-alue saavutetaan.

6.6 Kytkenä savukkeensytyttimeen



OHJE

Kun kytket kylmälaukun ajoneuvon savukkeensytyttimeen (kuva **3**, sivulla 3), ota huomioon, että sytytin on tarpeen vaaties-
sa kytkettävä päälle, jotta laitteeseen tulee virtaa.

6.7 Kannen irrotus

Voit poistaa kylmälaukun kannet (kuva **5**, sivulla 4):

- Avaa kantta kunnes se on noin 30° kulmassa laukkuun nähden.
- Vedä kantta eteenpäin ja nosta se sitten vinottain pois.

7 Puhdistus ja hoito



VAROITUS!

Irrota laite verkosta aina ennen puhdistusta ja huoltoa.



HUOMAUTUS! Vaurioitumisvaara!

- Älä puhdistu kylmälaitetta koskaan juoksevan veden alla tai tiskivedessä.
 - Älä käytä puhdistamiseen kovia puhdistusaineita tai kovia esineitä, koska ne voivat vahingoittaa kylmälaitetta.
- Puhdistakaa laite toisinaan sisältä ja ulkoa kostealla liinalla.
 - Varmista, että laitteen ilmanotto- ja poistoaukot ovat puhtaita pölystä ja li-
asta, jotta toiminnassa syntyvä lämpö voidaan johtaa pois ja laite ei pääse
vaurioitumaan.

8 Hävittäminen

- Vie pakkausmateriaali mahdollisuuksien mukaan vastaavan kierrätysjärjesteen joukkoon.



Jos poistat tuotteen lopullisesti käytöstä, pyydä tietoa sen hävittämisestä koskevista määräyksistä lähimmästä kierrätyskeskuksesta tai ammattiliikkeestäsi.

9 Häiriönpoisto

Häiriö	Mahdollinen syy	Ratkaisuehdotus
Kylmälaukku ei toimi, eikä ulkopuolelta nähtävä tuulettimen siipi pyöri.	Ajoneuvon savukkeensytyttimessä ei ole jännitettä.	Useimmissa ajoneuvoissa on sytytyksen kytkin kytkettävä päälle, jotta savukkeensytyttimessä on jännitettä.
Sytytin on päällä, mutta kylmälaukku ei toimi. Vedä pistoke välittömästi irti pistorasiasta ja suorita seuraavat tarkistukset:	Savukkeensytyttimen istukka on likainen. Siitä seuraa huono sähkökontakti.	Puhdista savukkeensytyttimen istukka ei-metallisella harjalla ja liuotinaineella niin että keskimmainen kosketusnasta puhdistuu. Jos kylmälaukun pistoke kuumenee savukkeensytyttimen istukassa huomattavasti, on joko istukka puhdistettava tai pistoketta ei ole mahdollisesti koottu oikein.
	Liitäntäkaapelin varoke on palanut.	Vaihda liitäntäkaapelin varoke (5 A) uuteen.
	Ajoneuvon varoke on palanut.	Vaihda savukkeensytyttimen ajoneuvon varoke (yleensä 15 A) uuteen (huomioi autosi käyttöohjeet).
Kylmälaukku ei jäähdytä tarpeeksi hyvin, eikä ulkopuolella oleva tuulettimen siipi pyöri.	Tuulettimen moottori on vioittunut.	Korjauksen saa suorittaa ainoastaan hyväksytyt huoltokorjaaja.
Kylmälaukku ei jäähdytä tarpeeksi hyvin, mutta ulkopuolella oleva tuulettimen siipi pyörii.	Sisäisen tuulettimen tuuletinmoottori on vioittunut.	Korjauksen saa suorittaa ainoastaan hyväksytyt huoltokorjaaja.
	Peltier-elementti on vioittunut.	
	Sisään rakennettu verkkolaite on vioittunut.	Korjauksen saa suorittaa ainoastaan hyväksytyt huoltokorjaaja.

10 Tekniset tiedot

	TC14FL-AC	TC21FL-AC	TC35FL-AC
Verkköjännite:	12/24 V \equiv /220–240 V \sim		
Tehonotto:	46 W (12 V \equiv) 50 W (24 V \equiv) 64 W (230 V \sim)		
	8,5 W (AC, ECO-tila)	8,8 W (AC, ECO-tila)	
Lämpötila-alue:	Jäähdytys: n. 1 °C-asteeseen sisäosan lämpötilassa (enint. 30 °C alle ympäristölämpötilan) Lämmitys: n. 65 °C-asteeseen sisäosan lämpötilassa		
Luokka:	10 (muulla osastolla)	10 (muulla osastolla)	10 (muulla osastolla)
Energiatohokkuusluokka:	A++	A++	A++
Energiankulutus:	74 kWh/vuosi	77 kWh/vuosi	77 kWh/vuosi
Bruttotilavuus:	14 l	21 l	35 l
Hyötytilavuus:	14 l	20 l	33 l
Ilmastoluokka:	T	T	T
Ympäristön lämpötila:	+16 °C – +43 °C	+16 °C – +43 °C	+16 °C – +43 °C
Melupäästöt:	41 dB(A)	41 dB(A)	41 dB(A)
Paino:	5,5 kg	7 kg	10 kg
Tarkistus/sertifikaatti:	   		

Por favor, leia atentamente este manual antes da colocação em funcionamento do aparelho e guarde-o em local seguro. Em caso de revenda do aparelho, entregue o manual ao novo comprador.

O fabricante não se responsabiliza por danos resultantes de uma **utilização inadequada** ou de uma **operação incorrecta**.

Índice

1	Explicação dos símbolos	110
2	Indicações de segurança	111
3	Material fornecido	113
4	Utilização adequada	114
5	Descrição técnica.	114
6	Operação	115
7	Limpeza e manutenção	118
8	Eliminação	118
9	Resolução de falhas	119
10	Dados técnicos	120

1 Explicação dos símbolos



PERIGO!

Indicação de segurança: o incumprimento causa a morte ou ferimentos graves.



AVISO!

Indicação de segurança: o incumprimento pode provocar a morte ou ferimentos graves.



PRECAUÇÃO!

Indicação de segurança: o incumprimento pode provocar ferimentos.

**NOTA!**

O incumprimento pode causar danos materiais e pode prejudicar o funcionamento do produto.

**OBSERVAÇÃO**

Informações suplementares sobre a operação do produto.

► **Ação:** este símbolo indica que há uma acção a realizar. As acções necessárias são descritas passo a passo.

✓ Este símbolo descreve o resultado de uma acção.

Fig. 1 5, página 3: esta informação refere-se a um elemento presente na figura, neste exemplo para a “posição 5 na figura 1 da página 3”.

2 Indicações de segurança

2.1 Segurança geral

**PERIGO!**

- Em barcos: em caso de funcionamento com rede eléctrica, certifique-se de que a sua alimentação de corrente está protegida por um corta-circuito em caso de falha na terra.

**AVISO!**

- Quando o aparelho apresentar danos visíveis, ele não deve ser colocado em funcionamento.
- As reparações neste aparelho apenas devem ser realizadas por técnicos especializados. As reparações inadequadas podem provocar perigos substanciais.
- As pessoas (incluindo crianças) que não estão aptas a utilizar o produto de modo seguro devido a incapacidade física, sensorial ou mental ou devido à sua inexperiência, não devem utilizar o produto sem a supervisão ou as instruções de uma pessoa responsável.
- **Os aparelhos eléctricos não são um brinquedo!**
Guarde e utilize o aparelho fora do alcance das crianças.

- As crianças devem ser supervisionadas para garantir que não brincam com o aparelho.
- Quando o cabo de conexão for danificado, o mesmo tem de ser substituído pelo fabricante, pela sua assistência técnica ou por uma pessoa com qualificações equivalentes para evitar perigos.
- Não guarde as substâncias com risco de explosão, tais como, p. ex. latas de spray com gás carburante no aparelho.

**PRECAUÇÃO!**

- Separe o aparelho da rede
 - antes de cada limpeza e conservação
 - após cada utilização
- Os géneros alimentícios apenas podem ser armazenados nas embalagens originais ou recipientes adequados.

**NOTA!**

- Conecte o aparelho apenas do seguinte modo:
 - com o cabo de ligação DC à tomada de bordo DC (p. ex. isqueiro) no veículo.
 - ou com o cabo de ligação de 230 V à rede de corrente alternada de 230 V
- Compare a indicação da tensão na placa de características com a alimentação de energia existente.
- A geleira não é adequada para o transporte de substâncias corrosivas ou substâncias com solventes.
- Nunca retire a ficha da tomada eléctrica puxando pelo cabo de conexão.
- Se a geleira estiver ligada à tomada DC: Desconecte a sua geleira e outros consumidores da bateria antes de conectar um carregador rápido.
- Se a geleira estiver ligada à tomada DC: Separe a ligação ou desligue a geleira se desligar o motor. Caso contrário, a bateria pode ficar descarregada.

2.2 Segurança durante a utilização do aparelho



PERIGO!

- Nunca toque nos cabos não blindados apenas com as mãos. Isto aplica-se, em especial, durante o funcionamento com rede de corrente alternada.



PRECAUÇÃO!

- Antes da colocação em funcionamento, tenha atenção para que o cabo de conexão e a ficha estejam secos.



NOTA!

- Não utilize aparelhos eléctricos dentro da geleira, excepto se estes aparelhos tiverem sido recomendados pelo fabricante.
- Não coloque o aparelho na proximidade de chamas abertas ou outras fontes de calor (aquecimento, radiação solar intensa, fogões a gás, etc.).
- **Perigo de sobreaquecimento!**
Tenha sempre atenção para que o calor gerado durante o funcionamento possa ser dissipado adequadamente. Certifique-se de que o aparelho está posicionado com uma distância suficiente em relação a paredes ou objectos de modo a que o ar possa circular livremente.
- Tenha atenção para que as aberturas de ventilação não sejam cobertas.
- Não verta líquidos ou gelo para dentro do recipiente interior.
- Nunca mergulhe o aparelho em água.
- Proteja o aparelho e os cabos do calor e da humidade.

3 Material fornecido

- Geleira
- Cabo de conexão para ligação 220/240 V~
- Cabo de conexão para ligação 12/24 V==
- Manual de instruções

Antes da colocação em funcionamento do aparelho, verifique se não faltam peças no material fornecido.

4 Utilização adequada

A geleira é adequada para refrigerar e conservar quentes os géneros alimentícios. O aparelho também é adequado para campismo.

Caso pretenda refrigerar medicamentos, por favor, verifique se a capacidade de refrigeração do aparelho corresponde aos requisitos do respetivo fármaco.

Todos os materiais que compõe a geleira são inofensivos para os géneros alimentícios.

5 Descrição técnica

A geleira é adequada para a utilização móvel. Ela consegue refrigerar ou manter refrigerados produtos até, ao máx., 30°C abaixo da temperatura ambiente (desligamento por termóstato a aprox. +1°C) ou aquecer ou conservar quentes as mesmas até, ao máx., 65°C.

Quando o aparelho alcançar o âmbito de temperatura ajustado é comutado automaticamente para o modo economizador de energia. Neste modo, é consumida apenas a energia que é necessária para a conservação da temperatura no interior da geleira.

A refrigeração é uma refrigeração tipo Peltier sem desgaste com dissipação de calor por uma ventoinha.

A geleira dispõe de um circuito prioritário automático. Deste modo, é garantido que é utilizada a rede de corrente alternada na ligação simultânea à rede de corrente alternada e a uma bateria de 12/24 V.

6 Operação



OBSERVAÇÃO

Por motivos de higiene, antes de colocar a nova geleira em funcionamento, deve limpar o seu interior e exterior com um pano húmido (ver também “Limpeza e manutenção” na página 118).

6.1 Dicas para poupar energia



OBSERVAÇÃO

Uma ventoinha no interior da geleira garante a circulação do ar frio dentro da geleira, pelo que é alcançada uma melhor refrigeração. Para que o ar frio não chegue ao exterior durante a abertura da geleira, a mesma está equipada com um interruptor que desliga a ventoinha assim que a tampa é aberta.

- Escolha um local de utilização bem arejado e protegido de raios solares.
- Se pretende regular uma eficiência energética mais elevada e uma potência de refrigeração limitada para o aparelho de refrigeração, use o modo ECO do aparelho de refrigeração.
- Primeiro, deixe as refeições quentes arrefecer antes de as manter frescas.
- Não abra a geleira mais do que as vezes necessárias.
- Não deixe a geleira aberta mais tempo do que o necessário.

6.2 TC35FL-AC: abrir a geleira

A geleira TC-35FL-AC tem de ser desbloqueada durante a abertura (fig. 4, página 3).

6.3 Ligar a geleira



NOTA!

Tenha atenção para que apenas se encontrem objetos ou produtos na geleira que possam ser refrigerados ou aquecidos à temperatura selecionada.

- Coloque a geleira sobre uma superfície estável.

**OBSERVAÇÃO**

A ficha está protegida contra troca de polaridade: Apenas a pode ligar à tomada numa posição (fig. **3**, página 3).

- ▶ Ligue a geleira
 - com o cabo de conexão incluído no material de fornecimento a uma rede de corrente alternada de 220/-240 V ou ...
 - com o cabo de conexão fornecido em conjunto à tomada de 12/24 V no veículo (fig. **3**, página 3).
- ▶ Prima o botão “ON/OFF” no painel de comando (fig. **2** A, página 3) para ligar a geleira.
- ✓ A geleira inicia com a refrigeração ou aquecimento do interior:

Indicação de funcionamento**Modo de funcionamento**vermelho (fig. **2** B, página 3)

Aquecer

azul (fig. **2** C, página 3)

Refrigeração

6.4 Comutar entre a refrigeração e o aquecimento

- ▶ Se pretender comutar entre **refrigerar** e **aquecer**, prima o botão “HOT/ COLD” (fig. **2** D, página 3).

**OBSERVAÇÃO**

O comando da geleira possui uma função de memória. Ela memoriza o âmbito de temperatura para cada modo (refrigerar e aquecer). Desta forma, aquando de cada ligação ou comutação, o âmbito de temperatura anteriormente selecionado nesse modo, volta a ser ajustado.

- ✓ A indicação de funcionamento vermelha ou azul acende e o aparelho começa a refrigerar/aquecer.
- ▶ Se pretender terminar o processo de refrigeração ou aquecimento, prima o botão “ON/OFF” (fig. **2** A, página 3).
- ▶ Quando colocar a geleira fora de funcionamento, retire a ficha de conexão da tomada.

6.5 Selecionar a temperatura

A indicação do estado da temperatura (fig. **2** F, página 3) indica o âmbito de temperatura selecionado. Com o aumento de LEDs iluminados também aumenta a intensidade do âmbito de temperatura.



OBSERVAÇÃO

As seguintes indicações de temperatura estão sob tolerância e estão dependentes da posição de medição.

Temperatura interior com aprox. 25°C de temperatura ambiente:

	Indicação de estado	Âmbito de temperatura
Refrigeração	sete LEDs iluminados	aprox. 1° C no interior
	um LED iluminado	aprox. 16° C no interior (Modo ECO)
Aquecer	sete LEDs iluminados	aprox. 65° C no interior
	um LED iluminado	aprox. 50° C no interior

- Se pretender selecionar a temperatura para **refrigerar/aquecer**, prima a tecla “Temp” (fig. **2** F, página 3) até alcançar o âmbito de temperatura desejado.

6.6 Conectar ao isqueiro



OBSERVAÇÃO

Se conectar a geleira ao isqueiro do seu veículo (fig. **3**, página 3), lembre-se que eventualmente, terá de ligar a ignição para que o aparelho seja alimentado com corrente.

6.7 Remover a tampa

Pode remover a tampa da geleira (fig. **5**, página 4):

- Abra a tampa de modo a que a mesma esteja alinhada aprox. num ângulo de 30° em relação à geleira.
- Puxe a tampa para a frente e, depois, eleve-a de modo inclinado.

7 Limpeza e manutenção

**AVISO!**

Antes de cada limpeza e conservação, separe o aparelho da rede.

**NOTA! Perigo de danos!**

- Nunca limpe a geleira debaixo de água corrente nem dentro de água de lavar a loiça.
 - Não utilize produtos de limpeza abrasivos ou objectos duros para a limpeza, uma vez que podem danificar a geleira.
- De vez em quando, limpe o interior e o exterior do aparelho com um pano húmido.
- Certifique-se que as aberturas de ventilação e extracção de ar do aparelho estão livres de pó e sujidade para que, durante o funcionamento, o ar quente possa ser extraído e o aparelho não seja danificado.

8 Eliminação

- Sempre que possível, coloque o material de embalagem no respectivo contentor de reciclagem.





Para colocar o aparelho definitivamente fora de funcionamento, por favor, informe-se junto do centro de reciclagem mais próximo ou revendedor sobre as disposições de eliminação aplicáveis.

9 Resolução de falhas

Falha	Possível causa	Sugestão de solução
A sua geleira não funciona e a roda da ventoinha visível por fora não se move.	O isqueiro do seu veículo não tem corrente.	Na maioria dos veículos, a ignição tem de estar ligada para que o isqueiro do veículo tenha corrente eléctrica.
A ignição está ligada e a geleira não funciona. Retirar imediatamente a ficha da tomada e proceder às seguintes verificações.	O suporte do isqueiro está sujo. Isto resulta num mau contacto eléctrico.	Limpe o suporte do isqueiro com uma escova não metálica e um solvente para que o pino de contacto central fique limpo. Quando a ficha da sua geleira ficar muito quente no suporte do isqueiro do veículo, é necessário limpar o suporte ou é possível que a ficha não esteja montada correctamente.
	O fusível do cabo de conexão está queimado.	Substitua o fusível do cabo de conexão (5 A).
	O fusível do veículo está queimado.	Substitua o fusível do isqueiro (normalmente 15 A) (para isso tenha atenção ao manual de instruções do seu automóvel).
A sua geleira não refrigera suficientemente e a roda da ventoinha exterior não se move.	O motor da ventoinha está avariado.	A reparação apenas pode ser realizada por uma assistência técnica autorizada.
A geleira não refrigera suficientemente e a roda da ventoinha exterior move-se.	O motor da ventoinha para o ventilador interior está avariado.	A reparação apenas pode ser realizada por uma assistência técnica autorizada.
	O elemento Peltier está avariado.	
	A fonte de alimentação integrada está avariada.	A reparação apenas pode ser realizada por uma assistência técnica autorizada.

10 Dados técnicos

	TC14FL-AC	TC21FL-AC	TC35FL-AC
Tensão de conexão:	12/24 V \equiv /220–240 V \sim		
Consumo:	46 W (12 V \equiv) 50 W (24 V \equiv) 64 W (230 V \sim)		
	8,5 W (AC, Modo ECO)	8,8 W (AC, Modo ECO)	
Âmbito de temperatura:	Refrigerar até a aprox. 1 C de temperatura interior (até a. 30 C abaixo da temperatura ambiente) Aquecer até a aprox. 65 C de temperatura ambiente		
Categoria:	10 (outro compartimento)	10 (outro compartimento)	10 (outro compartimento)
Classe de eficiência energética:	A++	A++	A++
Consumo de energia:	74 kWh/ano	77 kWh/ano	77 kWh/ano
Volume:	14 l	21 l	35 l
Volume útil:	14 l	20 l	33 l
Classe climática:	T	T	T
Temperatura ambiente:	+16 °C – +43 °C	+16 °C – +43 °C	+16 °C – +43 °C
Emissões acústicas:	41 dB(A)	41 dB(A)	41 dB(A)
Peso:	5,5 kg	7 kg	10 kg
Verificação/Certificado:	   		

Przed uruchomieniem urządzenia należy uważnie przeczytać niniejszą instrukcję. Instrukcję należy zachować. W razie przekazywania urządzenia należy ją przekazać kolejnemu nabywcy.

Producent nie odpowiada za szkody powstałe w wyniku użytkowania niezgodnego z przeznaczeniem lub niewłaściwej obsługi.

Spis treści

1	Objaśnienia symboli	121
2	Wskazówki bezpieczeństwa	122
3	Zakres dostawy	124
4	Użytkowanie zgodne z przeznaczeniem	125
5	Opis techniczny	125
6	Obsługa	126
7	Czyszczenie	129
8	Utylizacja	129
9	Usuwanie usterek	130
10	Dane techniczne	131

1 Objąśnienia symboli



NIEBEZPIECZEŃSTWO!

Wskazówka dot. bezpieczeństwa: Nieprzestrzeganie powoduje śmierć lub ciężkie obrażenia ciała.



OSTRZEŻENIE!

Wskazówka dot. bezpieczeństwa: Nieprzestrzeganie może prowadzić do śmierci lub ciężkich obrażeń ciała.



OSTROŻNIE!

Wskazówka dot. bezpieczeństwa: Nieprzestrzeganie może prowadzić do obrażeń ciała.

**UWAGA!**

Nieprzestrzeganie może prowadzić do powstania szkód materialnych i zakłóceń w działaniu produktu.

**WSKAZÓWKA**

Informacje uzupełniające dot. obsługi produktu.

► **Obsługa:** Ten symbol wskazuje, że użytkownik musi podjąć jakieś działanie. Wymagane działania zostały opisane krok po kroku.

✓ Ten symbol opisuje wynik działania.

Rys. 1 5, strona 3: Ten odnośnik wskazuje element na rysunku, w tym przypadku „Pozycję 5 na rysunku 1 na stronie 3”.

2 Wskazówki bezpieczeństwa

2.1 Ogólne bezpieczeństwo

**NIEBEZPIECZEŃSTWO!**

- W łodziach: W przypadku zasilania sieciowego należy bezwzględnie zadbać o zabezpieczenie zasilania wyłącznikiem ochronnym różnicowoprądowym.

**OSTRZEŻENIE!**

- Uruchamianie urządzenia jest zabronione, gdy ma ono widoczne uszkodzenia.
- Napraw mogą dokonywać tylko odpowiednio wykwalifikowane osoby. Niefachowe naprawy mogą spowodować poważne niebezpieczeństwo.
- Osoby (łącznie z dziećmi), które z powodu swych zdolności psychofizycznych, sensorycznych lub intelektualnych bądź niedoświadczenia lub niewiedzy nie są w stanie bezpiecznie używać urządzenia, nie powinny korzystać z niego bez nadzoru odpowiedzialnej osoby.
- **Urządzenia elektryczne nie są zabawkami dla dzieci!**
Urządzenie należy użytkować i przechowywać poza zasięgiem dzieci.

- Należy dopilnować, aby dzieci nie bawiły się urządzeniem.
- Gdy przewód zasilania ulegnie uszkodzeniu, musi zostać wymieniony przez producenta, jego serwis lub podobnie wykwalifikowaną osobę, aby uniknąć zagrożenia.
- W urządzeniu nie wolno przechowywać substancji wybuchowych, np. pojemników aerozolowych z gazem wyłaczającym.



OSTROŻNIE!

- Urządzenie należy odłączyć od sieci
 - przed każdym czyszczeniem i konserwacją
 - po każdym użyciu
- Środki spożywcze mogą być przechowywane tylko w oryginalnych opakowaniach lub odpowiednich pojemnikach.



UWAGA!

- Urządzenie można podłączać wyłącznie:
 - za pomocą przewodu zasilania prądem stałym do gniazda prądu stałego 12 V w pojeździe (np. gniazda zapalniczki)
 - lub za pomocą przewodu zasilania prądem o napięciu 230 V do sieci prądu przemiennego 230 V
- Należy porównać dane dotyczące napięcia na tabliczce znamionowej z danymi dostępnego źródła zasilania.
- Przenośna lodówka nie nadaje się do transportu substancji żrących lub zawierających rozpuszczalniki!
- Wtyczki nie należy nigdy wyciągać z gniazda zapalniczki samochodowej ani gniazodka elektrycznego, pociągając za przewód zasilania.
- Jeśli przenośna lodówka jest podłączona do gniazodka DC: Przed podłączeniem do ładowarki należy odłączyć lodówkę i inne urządzenia od akumulatora.
- Jeśli przenośna lodówka jest podłączona do gniazodka DC: Wyłączając silnik należy odłączyć urządzenie lub je wyłączyć. W przeciwnym razie akumulator może się rozładować.

2.2 Bezpieczeństwo podczas eksploatacji urządzenia



NIEBEZPIECZEŃSTWO!

- Nigdy nie należy chwycać nieosłoniętymi rękoma gołych przewodów. Dotyczy to przede wszystkim zasilania z sieci prądu przemiennego.



OSTROŻNIE!

- Przed użyciem należy sprawdzić, czy przewód i wtyczka są suche.



UWAGA!

- Wewnątrz przenośnej lodówki nie należy używać żadnych urządzeń elektrycznych - z wyjątkiem urządzeń zaleconych przez producenta.
- Nie należy ustawiać urządzenia w pobliżu otwartego ognia i innych źródeł ciepła (ogrzewanie, silne promieniowanie słoneczne, piec gazowy itp.).
- **Niebezpieczeństwo przegrzania!**
Należy zawsze pamiętać, że ciepło powstające przy eksploatacji musi być odpowiednio odprowadzone. Należy zadbać o to, aby urządzenie stało w odpowiedniej odległości od ścian lub przedmiotów, tak by możliwa była cyrkulacja powietrza.
- Należy uważać, aby nie zakrywać otworów wentylacyjnych.
- Wypełnianie wewnętrznego pojemnika cieczami i lodem jest zabronione.
- Zanurzanie urządzenia w wodzie jest zabronione.
- Urządzenie i przewody należy chronić przed wysoką temperaturą i wilgocią.

3 Zakres dostawy

- Urządzenie chłodzące
- Przewód przyłączeniowy do gniazda 220-240 V~
- Przewód przyłączeniowy do gniazda 12/24 V==
- Instrukcja obsługi

Przed uruchomieniem systemu należy sprawdzić, czy nie brakuje żadnej części objętej zakresem dostawy.

4 Użytkowanie zgodne z przeznaczeniem

Urządzenie chłodzące nadaje się do chłodzenia i utrzymywania temperatury środków spożywczych. Urządzenie można stosować na kempingu.

Jeśli urządzenie ma być wykorzystywane do chłodzenia leków, należy upewnić się, czy jego wydajność chłodzenia odpowiada wymogom dotyczącym danego leku.

Wszystkie materiały, z których wykonano urządzenie, są bezpieczne dla artykułów spożywczych.

5 Opis techniczny

Lodówka przenośna to urządzenie mobilne. Lodówka schładza produkty do maks. 30°C poniżej temperatury otoczenia (wyłączenie termostatyczne w przypadku +1°C) względnie utrzymuje artykuły spożywcze w stanie schłodzonym lub podgrzewa do maks. 65°C bądź utrzymuje ciepło produktów.

Po osiągnięciu przez urządzenie ustawionego zakresu temperatury następuje automatyczne przełączenie na tryb oszczędzania energii. W tym trybie zużywana jest wyłącznie energia niezbędna do utrzymania danej temperatury w komorze urządzenia.

Chłodzenie termoelektryczne (efekt Peltiera - bez ruchomych elementów), odprowadzanie ciepła następuje przez wentylator.

Lodówka wyposażona jest w automatyczny przełącznik pierwszeństwa. W ten sposób zagwarantowane zostanie, że – przy jednoczesnym podłączeniu do sieci prądu zmiennego oraz do akumulatora 12/24 V – będzie wykorzystywana sieć prądu zmiennego.

6 Obsługa



WSKAZÓWKA

Przed pierwszym użyciem przenośnej lodówki należy ze względów higienicznych wyczyścić ją od wewnątrz i z zewnątrz wilgotną ściereczką (patrz również „Czyszczenie” na stronie 129).

6.1 Rady dotyczące oszczędzania energii



WSKAZÓWKA

Wentylator wewnątrz lodówki służy do zapewnienia cyrkulacji chłodnego powietrza w obrębie komory, dzięki czemu uzyskana zostaje lepsza wydajność chłodzenia. Aby chłodne powietrze podczas otwierania lodówki nie wydostawało się na zewnątrz, jest ona wyposażona w przełącznik, który powoduje wyłączenie wentylatora natychmiast po otwarciu pokrywy.

- Wybierz miejsce z dobrą wentylacją, nienarażone na promieniowanie słoneczne.
- W celu zwiększenia efektywności energetycznej i ograniczenia wydajności chłodzenia stosuj tryb ECO.
- Schłódź ciepłe potrawy przed ich włożeniem do urządzenia.
- Nie otwieraj lodówki częściej niż jest to konieczne.
- Nie zostawiaj otwartej lodówki dłużej niż jest to konieczne.

6.2 TC35FL-AC: Otwieranie lodówki przenośnej

Lodówka przenośna TC35FL-AC przy otwieraniu musi mieć odbezpieczony zamek (rys. **4**, strona 3).

6.3 Włączanie lodówki



UWAGA!

Należy uważać, aby w lodówce znajdowały się tylko rzeczy lub produkty, które mogą być chłodzone lub podgrzewane do wybranej temperatury.

- Przenośną lodówkę należy stawiać na stałym podłożu.



WSKAZÓWKA

Wtyczka jest zabezpieczona przed nieprawidłowym połączeniem biegunów: Można ją umieścić w gnieździe (rys. 3, strona 3) tylko w jednym położeniu.

- Lodówkę przenośną należy podłączać
 - jedynie za pomocą przewodu przyłączeniowego dostarczonego w ramach zakresu dostawy do gniazda zasilania prądem zmiennym 220-240 V lub...
 - za pomocą dostarczonego przewodu przyłączeniowego do gniazda 12/24 V w pojeździe (rys. 3, strona 3).
- Aby włączyć lodówkę przenośną, należy użyć przycisku „ON/OFF” na panelu obsługi (rys. 2 A, strona 3).
- ✓ Przenośna lodówka zaczyna chłodzić lub grzać w obrębie komory:.

Wskaźnik trybu pracy

Tryb pracy

czerwony (rys. 2 B, strona 3)

podgrzewanie

niebieski (rys. 2 C, strona 3)

chłodzenie

6.4 Przełączanie między chłodzeniem i podgrzewaniem

- W celu przełączenia między **chłodzeniem** oraz **podgrzewaniem** należy użyć przycisku „HOT/COLD” (rys. 2 D, strona 3).



WSKAZÓWKA

Sterowanie lodówką przenośną jest wyposażone w funkcję pamięci: Dzięki temu dla każdego trybu (chłodzenie i podgrzewanie) wybrany zakres temperatur jest zapamiętywany. Przy każdym włączeniu lub przełączeniu ustawiony zostanie uprzednio wybrany zakres temperatur dla danego trybu.

- ✓ Wskaźnik trybu pracy świeci się kolorem czerwonym lub niebieskim, co oznacza, że urządzenie rozpoczyna chłodzenie/podgrzewanie.
- W celu zakończenia operacji chłodzenia lub podgrzewania należy użyć ponownie przycisku „ON/OFF” (rys. 2 A, strona 3).
- Aby wyłączyć urządzenie, należy wyciągnąć wtyczkę.

6.5 Wybór temperatury

Wskaźnik statusu temperatury (rys. **2** F, strona 3) przedstawia wybrany zakres temperatur. Wraz ze wzrostem liczby błyszczących diod LED rośnie także zakres temperatur.



WSKAZÓWKA

Poniższe dane dotyczące temperatury mają zakresy tolerancji i są zależne od miejsca pomiaru.

Temperatura komory przy temperaturze otoczenia wynoszącej ok. 25°C:

	Wskaźnik statusu	Zakres temperatur
Chłodzenie	siedem błyszczących diod LED	ok. 1°C w komorze
	jedna błyszcząca dioda LED	ok. 16°C w komorze (tryb ECO)
Podgrzewanie	siedem błyszczących diod LED	ok. 65°C w komorze
	jedna błyszcząca dioda LED	ok. 50°C w komorze

- W celu wybrania temperatury **chłodzenia/podgrzewania** należy wciskać przycisk „Temp” (rys. **2** F, strona 3) do chwili uzyskaniażądanego zakresu temperatur.

6.6 Podłączenie do gniazda zapalniczki



WSKAZÓWKA

Przy podłączaniu przenośnej lodówki do gniazda zapalniczki w pojeździe (rys. **3**, strona 3) należy pamiętać, że konieczne jest włączenie zapłonu, aby urządzenie było zasilane prądem.

6.7 Zdejmowanie pokrywy

Pokrywę lodówki przenośnej można zdjąć (rys. **5**, strona 4):

- Należy otworzyć pokrywę tak szeroko, aby między pokrywą i lodówką powstał kąt wynoszący ok. 30°.
- Pokrywę należy odciągnąć w przód i następnie unieść po skosie.

7 Czyszczenie



OSTRZEŻENIE!

Przed każdym czyszczeniem należy odłączyć urządzenie od sieci.



UWAGA! Niebezpieczeństwo uszkodzenia!

- Przenośnej lodówki nie wolno nigdy czyścić pod bieżącą wodą ani zamaczać w wodzie.
 - Do czyszczenia nie należy używać agresywnych środków czyszczących ani twardych przedmiotów, gdyż mogą uszkodzić lodówkę.
- Obudowę należy czyścić od czasu do czasu wilgotną ściereczką od wewnątrz i na zewnątrz.
- Należy upewnić się, że otwory wentylacyjne urządzenia nie są zabrudzone ani zakurzone, aby możliwe było odprowadzanie ciepła podczas pracy urządzenia, co pozwoli uniknąć uszkodzenia urządzenia.

8 Utylizacja

- Opakowanie należy wyrzucić do odpowiedniego pojemnika na śmieci do recyklingu.







Jeżeli produkt nie będzie dłużej eksploatowany, koniecznie dowiedz się w najbliższym zakładzie recyklingu lub w specjalistycznym sklepie, jakie są aktualnie obowiązujące przepisy dotyczące utylizacji.

9 Usuwanie usterek

Usterka	Możliwa przyczyna	Proponowane rozwiązanie
Lodówka nie działa a widoczny z zewnątrz wirnik wentylatora nie obraca się.	Brak napięcia w gnieździe samochodowym (zapalniczka).	W większości pojazdów konieczne jest włączenie zapłonu, aby w gnieździe zapalniczki było napięcie.
Zapłon jest włączony, lodówka nie działa. Należy natychmiast wyjąć wtyczkę z gniazda i przeprowadzić następujące działania kontrolne.	Gniazdo zapalniczki samochodowej jest zabrudzone. Powoduje to nieprawidłowy kontakt elektryczny.	Należy oczyścić gniazdo zapalniczki za pomocą rozpuszczalnika i niemetalowej szczotki, aż środkowy kolek stykowy będzie czysty. Gdy wtyczka lodówki w gnieździe zapalniczki jest zbyt ciepła, należy oczyścić gniazdo. Innym powodem może być nieprawidłowo zamontowana wtyczka.
	Bezpiecznik przewodu przyłączeniowego jest przepalony.	Należy wymienić bezpiecznik (5 A) przewodu przyłączeniowego.
	Bezpiecznik pojazdu jest przepalony.	Wymienić bezpiecznik samochodowy gniazda zapalniczki (zwykle 15 A), uwzględniając informacje zawarte w instrukcjach obsługi pojazdu.
Lodówka nie chłodzi dostatecznie a zewnętrzny wirnik wentylatora nie obraca się.	Silnik wentylatora jest uszkodzony.	Naprawę może wykonać tylko odpowiedni zakład serwisowy.
Pojemnik nie chłodzi dostatecznie, ale zewnętrzny wirnik wentylatora obraca się.	Silnik wewnętrznego wentylatora jest uszkodzony.	Naprawę może wykonać tylko odpowiedni zakład serwisowy.
	Element Peltiera jest uszkodzony.	
	Zintegrowany zasilacz jest uszkodzony	Naprawę może wykonać tylko odpowiedni zakład serwisowy.

10 Dane techniczne

	TC14FL-AC	TC21FL-AC	TC35FL-AC
Zasilanie:	12/24 V \equiv /220–240 V \sim		
Pobór mocy:	46 W (12 V \equiv) 50 W (24 V \equiv) 64 W (230 V \sim)		
	8,8 W (AC, tryb ECO)	8,8 W (AC, tryb ECO)	
Zakres temperatur:	Chłodzenie: do temperatury komory wynoszącej ok. 1°C (do 30°C poniżej temperatury otoczenia) Podgrzewanie: do temperatury komory wynoszącej ok. 65°C		
Kategoria:	10 (inna komora)	10 (inna komora)	10 (inna komora)
Klasa efektywności energetycznej:	A++	A++	A++
Zużycie energii:	74 kWh/rok	77 kWh/rok	77 kWh/rok
Pojemność brutto:	14 l	21 l	35 l
Pojemność użytkowa:	14 l	20 l	33 l
Klasa klimatyczna:	T	T	T
Temperatura otoczenia:	+16°C – +43°C	+16°C – +43°C	+16°C – +43°C
Emisja hałasu:	41 dB(A)	41 dB(A)	41 dB(A)
Waga:	5,5 kg	7 kg	10 kg
Kontrola/Certyfikat:	   		

Прочтите данную инструкцию перед вводом в эксплуатацию и сохраните ее. В случае передачи прибора передайте инструкцию следующему пользователю.

Изготовитель не несет ответственности за ущерб, вызванный использованием не по назначению или неправильным управлением.

Оглавление

1	Пояснение символов	132
2	Указания по технике безопасности.	133
3	Объем поставки	135
4	Использование по назначению.	136
5	Техническое описание	136
6	Управление.	137
7	Чистка и уход	140
8	Утилизация	140
9	Устранение неисправностей.	141
10	Технические данные	142

1 Пояснение символов



ОПАСНОСТЬ!

Указания по технике безопасности: Несоблюдение ведет к смертельному исходу или тяжелым травмам.



ПРЕДУПРЕЖДЕНИЕ!

Указания по технике безопасности: Несоблюдение может привести к смертельному исходу или тяжелым травмам.



ОСТОРОЖНО!

Указания по технике безопасности: Несоблюдение может привести к травмам.

**ВНИМАНИЕ!**

Несоблюдение может привести к повреждениям и нарушить работу продукта.

**УКАЗАНИЕ**

Дополнительная информация по управлению продуктом.

► **Действие:** Этот символ указывает на то, что Вы должны выполнить определенное действие. Требуемые действия описываются шаг за шагом.

✓ Этот символ описывает результат действия.

Рис. 1 5, стр. 3: Данное указание обращает Ваше внимание на рисунок, в данном примере на „позицию 5 на рисунке 1 на странице 3“.

2 Указания по технике безопасности

2.1 Общая безопасность

**ОПАСНОСТЬ!**

- На катерах и лодках: при работе от сети строго следите за тем, чтобы электропитание было защищено устройством защитного отключения.

**ПРЕДУПРЕЖДЕНИЕ!**

- Запрещается вводить прибор в работу, если он имеет видимые повреждения,
- Ремонт данного прибора разрешается выполнять только специалистам. Неправильно выполненный ремонт может приводить к серьезным опасностям.
- Лица (включая детей), которые в связи с ограниченными физическими, сенсорными или умственными способностями или с недостатком опыта или знаний, не в состоянии пользоваться данным изделием, не должны использовать это изделие без постоянного присмотра или инструктажа ответственного лица.

- **Электроприборы не являются детскими игрушками!**
Поэтому храните и используйте прибор в недоступном для детей месте.
- За детьми необходимо постоянно следить, чтобы не допустить их игры с прибором.
- В случае повреждения питающего кабеля данного прибора он - во избежание опасностей - должен быть заменен изготовителем, сервисным центром или имеющим аналогичную квалификацию персоналом.
- Не храните в приборе взрывоопасные вещества, например, аэрозольные баллончики с газом.

**ОСТОРОЖНО!**

- Отсоединяйте прибор от сети
 - перед каждой чисткой и уходом
 - после каждого использования
- Продукты питания разрешается хранить только в оригинальной упаковке или подходящих емкостях.

**ВНИМАНИЕ!**

- Присоединяйте прибор только следующим образом:
 - питающим кабелем для постоянного тока к бортовой розетке постоянного тока (например, прикуривателю) в автомобиле
 - или питающим кабелем для 230 В к сети переменного тока 230 В
- Сравните значения напряжения, указанные на заводской табличке, с характеристиками имеющегося источника питания.
- Холодильник не предназначен для транспортировки едких или содержащих растворители веществ.
- Не вытаскивайте штекер из розетки за питающий кабель.
- Если холодильник присоединен к розетке постоянного тока: отсоедините холодильник и другие потребители от аккумуляторной батареи, прежде чем присоединить устройство для ускоренного заряда.
- Если холодильник присоединен к розетке постоянного тока: Прервите соединение или выключите холодильник перед выключением двигателя. В противном случае аккумуляторная батарея может разрядиться.

2.2 Техника безопасности при работе прибора



ОПАСНОСТЬ!

- Не беритесь голыми руками за оголенные провода. Это прежде всего касается работы от сети переменного тока.



ОСТОРОЖНО!

- Перед вводом в эксплуатацию убедитесь в том, что питающий кабель и штекер сухие.



ВНИМАНИЕ!

- Не используйте электрические приборы внутри холодильника, за исключением случаев, когда эти приборы рекомендованы для этого изготовителем.
- Не устанавливайте прибор вблизи открытого огня или других источников тепла (радиаторов отопления, сильных солнечных лучей, газовых печей и т. п.).
- **Опасность перегрева!**
Постоянно следите за тем, чтобы образующееся при работе тепло могло быть надежно отведено. Прибор должен всегда находиться на достаточном расстоянии до стен или иных предметов, чтобы обеспечивалась хорошая циркуляция воздуха.
- Следите за тем, чтобы не перекрывались вентиляционные отверстия.
- Запрещается заполнять внутреннее пространство жидкостями или льдом.
- Не погружайте прибор в воду.
- Предохраняйте прибор и кабели от действия жары и влаги.

3 Объем поставки

- Холодильник
- Соединительный кабель для присоединения к сети 220-240 В~
- Соединительный кабель для присоединения к сети 12/24 В==
- Инструкция по эксплуатации

Перед вводом прибора в эксплуатацию проверьте, имеются ли все входящие в объем поставки детали.

4 Использование по назначению

Холодильник предназначен для охлаждения и поддержания в разогретом состоянии продуктов питания. Прибор подходит также для применения в кемпингах.

Если Вы хотите охладить медикаменты, то проверьте, соответствует ли холодопроизводительность прибора требованиям соответствующих медикаментов.

Все материалы, используемые в холодильнике, не вызывают опасений для продуктов питания.

5 Техническое описание

Холодильник подходит для мобильного использования. Он может охладить продукты до температуры макс. 30 °С ниже температуры окружающей среды (термостатическое отключение при ок. +1 °С) и поддерживать их в охлажденном состоянии или подогревать их до температуры макс. 65 °С и поддерживать в разогретом состоянии.

Если прибор достиг настроенного диапазона температур, то он автоматически переключается в режим энергосбережения. В этом режиме потребляется только энергия, требуемая для поддержания температуры внутри холодильника.

Охлаждение обеспечивается неизнашиваемыми элементами Пельтье, а отвод тепла обеспечивается вентилятором.

Холодильник оснащен автоматической приоритетной схемой. Она обеспечивает, что – при одновременном присоединении к сети переменного тока и батарее 12/24В – используется сеть переменного тока.

6 Управление



УКАЗАНИЕ

Перед вводом нового холодильника в работу его, в гигиенических целях, следует протереть снаружи и изнутри влажной тряпкой (см. также «Чистка и уход» на стр. 140).

6.1 Советы по энергосбережению



УКАЗАНИЕ

Вентилятор внутри холодильника обеспечивает циркуляцию холодного воздуха, благодаря чему достигается лучшая холодопроизводительность. Для того, чтобы холодный воздух при открытии холодильника не выходил наружу, холодильник оснащен выключателем, который выключает вентилятор при открытии крышки.

- Выберите хорошо проветриваемое, защищенное от солнечных лучей место применения.
- Если Вы хотите отрегулировать повышенную энергоэффективность и ограниченную холодопроизводительность холодильника, то воспользуйтесь режимом работы холодильника ECO.
- Дайте теплым блюдам охладиться, прежде чем поддерживать их в холодном состоянии в холодильнике.
- Не открывайте холодильник чаще, чем это действительно необходимо.
- Не оставляйте холодильник открытым дольше, чем это действительно необходимо.

6.2 ТС35FL-AC: Открытие холодильника

Холодильник ТС35FL-AC при открытии должен быть разблокирован (рис. **4**, стр. 3).

6.3 Включение холодильника



ВНИМАНИЕ!

Следите за тем, чтобы в холодильнике находились только предметы и продукты, которые разрешается охлаждать или разогревать до выбранной температуры.

- ▶ Установите холодильник на прочную опору.



УКАЗАНИЕ

Штекер имеет защиту от переполюсовки. Вы можете вставить его только в одном направлении в гнездо (рис. **3**, стр. 3).

- ▶ Присоедините холодильник
 - входящим в объем поставки соединительным кабелем к розетке сети переменного тока 220-240 В, или ...
 - входящим в объем поставки соединительным кабелем к розетке 12/24 В в автомобиле (рис. **3**, стр. 3).
- ▶ Для включения холодильника нажмите кнопку «ON/OFF» на панели управления (рис. **2** А, стр. 3).
- ✓ Холодильник начинает охлаждать или нагревать внутреннее пространство.

Индикатор	Режим работы
красный (рис. 2 В, стр. 3)	Нагрев
синий (рис. 2 С, стр. 3)	Охлаждение

6.4 Переключение между охлаждением и нагревом

- ▶ Для переключения между **охлаждением** и **нагревом** нажмите кнопку «HOT/COLD» (рис. **2** D, стр. 3).



УКАЗАНИЕ

Устройство управления холодильника имеет функцию памяти: она запоминает выбранный диапазон температур для каждого режима (охлаждения и нагрева). Благодаря этому при каждом включении или переключении настраивается ранее выбранный диапазон температур соответствующего режима.

- ✓ Загорается красный или синий индикатор, и прибор начинает охлаждение/нагрев.

- Если Вы хотите завершить процесс охлаждения или нагрева, то нажмите кнопку «ON/OFF» (рис. **2** А, стр. 3).
- Когда Вы выводите холодильник из работы, отсоедините его от сети.

6.5 Выбор температуры

Индикатор температуры (рис. **2** F, стр. 3) указывает выбранный диапазон температур. С ростом количества светящихся светодиодов увеличивается также и интенсивность диапазона температур.



УКАЗАНИЕ

Следующие значения температур могут иметь погрешность и зависят от точки измерения.

Температура в камере при окружающей температуре 25 °С:

	Индикатор состояния	Диапазон температур
Охлаждение	семь светящихся светодиодов	ок. 1 °С в камере
	один светящийся светодиод	ок. 16 °С в камере (режим ECO)
Нагрев	семь светящихся светодиодов	ок. 65 °С в камере
	один светящийся светодиод	ок. 50 °С в камере

- Если Вы хотите выбрать температуру для **охлаждения/нагрева**, то нажимайте кнопку «Temp» (рис. **2** F, стр. 3) до тех пор, пока не будет достигнут требуемый диапазон температур.

6.6 Присоединение к прикуривателю



УКАЗАНИЕ

Если Вы присоединяете холодильник к прикуривателю в Вашем автомобиле (рис. **3**, стр. 3), то учтите, что, при известных обстоятельствах, для питания прибора необходимо включить зажигание.

6.7 Снятие крышки

Вы можете снять крышку холодильника (рис. 5, стр. 4):

- Откройте крышку так, чтобы она находилась под углом около 30° к холодильнику.
- Потяните крышку на себя, а затем поднимите ее под углом.

7 Чистка и уход



ПРЕДУПРЕЖДЕНИЕ!

Перед чисткой и уходом всегда отсоединяйте прибор от сети.



ВНИМАНИЕ! Опасность повреждения!

- Категорически запрещается чистить прибор под струей воды или даже в емкости с водой.
 - Не используйте для чистки абразивные чистящие средства или острые предметы, т. к. они могут привести к повреждениям холодильника.
- Периодически очищайте прибор снаружи и изнутри влажной тряпкой.
 - Убедитесь в том, что приточно-вытяжные вентиляционные отверстия очищены от пыли загрязнений, чтобы можно было отвести возникающее при работе тепло и предотвратить опасность повреждения прибора.

8 Утилизация

- По возможности, выкидывайте упаковочный материал в мусор, подлежащий вторичной переработке.



Если Вы окончательно выводите продукт из эксплуатации, то получите информацию в ближайшем центре по вторичной переработке или в торговой сети о соответствующих предписаниях по утилизации.

9 Устранение неисправностей

Неисправность	Возможная причина	Вариант устранения
Холодильник не работает, а видимая снаружи крыльчатка вентилятора не вращается.	В прикуривателе в автомобиле отсутствует напряжение.	В большинстве автомобилей для подачи напряжения на прикуриватель необходимо включить зажигание.
Зажигание включено, но холодильник не работает. Незамедлительно вытащить вилку из розетки и выполнить следующие проверки.	Патрон прикуривателя загрязнен. Это ведет к плохому электрическому контакту.	Неметаллической щеткой и растворителем очистить патрон прикуривателя, чтобы был чистым средний контактный штифт. Если штекер холодильника сильно нагревается в патроне прикуривателя, то либо необходимо очистить патрон, либо, вероятно, что неправильно собран штекер.
	Перегорел предохранитель соединительного кабеля.	Замените предохранитель соединительного кабеля (5 А).
	Перегорел предохранитель в бортовой сети автомобиля.	Замените предохранитель прикуривателя (обычно 15 А) (при этом соблюдайте инструкцию по эксплуатации автомобиля).
Холодильник охлаждает неудовлетворительно, а наружная крыльчатка вентилятора не вращается.	Неисправен двигатель вентилятора.	Ремонт разрешается выполнять только авторизованному сервисному центру.
Холодильник охлаждает неудовлетворительно, а наружная крыльчатка вентилятора вращается.	Неисправен двигатель внутреннего вентилятора.	Ремонт разрешается выполнять только авторизованному сервисному центру.
	Неисправен элемент Пельтье.	
	Поврежден встроенный блок питания от сети.	Ремонт разрешается выполнять только авторизованному сервисному центру.

10 Технические данные

	TC14FL-AC	TC21FL-AC	TC35FL-AC
Подводимое напряжение:	12/24 В \equiv /220–240 В \sim		
Потребляемая мощность:	46 Вт (12 В \equiv) 50 Вт (24 В \equiv) 64 Вт (230 В \sim)		
	8,5 Вт (перем. ток, режим ECO)	8,8 Вт (перем. ток, режим ECO)	
Диапазон температур:	Охлаждение: приблизительно до 1 °С в камере (до 30 °С ниже температуры окружающей среды) Нагрев: приблизительно до 65 °С в камере		
Категория:	10 (прочая камера)	10 (прочая камера)	10 (прочая камера)
Класс энергоэффективности:	A++	A++	A++
Потребление энергии:	74 кВт*ч/год	77 кВт*ч/год	77 кВт*ч/год
Емкость брутто:	14 л	21 л	35 л
Полезный объем:	14 л	20 л	33 л
Климатический класс:	T	T	T
Температура окружающей среды:	+16 °С – +43 °С	+16 °С – +43 °С	+16 °С – +43 °С
Акустическая эмиссия:	41 дБ (A)	41 дБ (A)	41 дБ (A)
Вес:	5,5 кг	7 кг	10 кг
Испытания/сертификат:	   		

Před uvedením do provozu si pečlivě přečtěte tento návod k obsluze a uschovejte jej. V případě dalšího prodeje přístroje předejte návod novému uživateli.

Výrobce neručí za škody, které vzniknou **nesprávným použitím** nebo **nesprávnou obsluhou**.

Obsah

1	Vysvětlení symbolů	143
2	Bezpečnostní pokyny	144
3	Obsah dodávky	146
4	Použití v souladu s účelem	146
5	Technický popis	147
6	Obsluha	147
7	Čištění a péče	150
8	Likvidace	150
9	Odstraňování poruch a závad	151
10	Technické údaje	152

1 Vysvětlení symbolů



NEBEZPEČÍ!

Bezpečnostní pokyny: Následkem nedodržení pokynů jsou smrtelná nebo vážná zranění.



VÝSTRAHA!

Bezpečnostní pokyny: Následkem nedodržení pokynů mohou být smrtelná nebo vážná zranění.



UPOZORNĚNÍ!

Bezpečnostní pokyny: Následkem nedodržení mohou být úrazy.

**POZOR!**

Nedodržení pokynů může mít za následek hmotné škody a narušení funkce výrobku.

**POZNÁMKA**

Doplňující informace týkající se obsluhy výrobku.

► **Činnost:** Tento symbol vás vyzývá k tomu, abyste něco učinili. Potřebné činnosti jsou popisovány v příslušném pořadí.

✓ Tento symbol popisuje výsledek určité činnosti.

Obr. 1 5, strana 3: Tento údaj odkazuje na prvek, zobrazený na obrázku. Na tomto příkladu se jedná o „pozici 5 na obrázku 1 na straně 3“.

2 Bezpečnostní pokyny

2.1 Obecná bezpečnost

**NEBEZPEČÍ!**

- Na člunech a lodích: Při použití síťového napájení je nezbytné, aby byl napájecí zdroj chráněn spínačem FI.

**VÝSTRAHA!**

- V případě, že je přístroj viditelně poškozen, nesmíte jej používat.
- Opravy tohoto přístroje smí provádět pouze odborníci. Nesprávně provedené opravy mohou způsobit značné škody.
- Osoby (včetně dětí), které z důvodu svých fyzických, senzorických nebo duševních schopností, nebo své nezkušenosti nebo neznalosti, nejsou schopny bezpečně používat výrobek, nesmějí tento výrobek používat bez dohledu odpovědné osoby nebo bez jejího poučení.
- **Elektrické přístroje nejsou hračky pro děti!**
Uschovávejte a používejte přístroj mimo dosah dětí.
- Děti musejí být pod dohledem tak, aby si s výrobkem nehrály.

- Pokud je přívodní kabel přístroje poškozen, musíte jej nechat vyměnit výrobcem, jeho servisním centrem nebo jinou kvalifikovanou osobou tak, aby nemohlo dojít k jakémukoliv ohrožení.
- Neskladujte v přístroji výbušné látky, jako např. spreje s hnacím plynem.



UPOZORNĚNÍ!

- Přístroj odpojte od sítě:
 - Před každým čištěním a údržbou
 - Po každém použití
- Skladujte potraviny pouze v originálním balení nebo ve vhodných nádobách.



POZOR!

- Připojte přístroj pouze následujícím způsobem:
 - Přívodním kabelem stejnosměrného napájení k palubní zásuvce se stejnosměrným proudem ve vozidle (např. zapalovač cigaret).
 - Přívodním kabelem 230 V k síti střídavého proudu 230 V.
- Porovnejte údaj o napětí na typovém štítku se stávajícím zdrojem napájení.
- Chladnička není vhodná k přepravě leptavých látek nebo látek obsahujících rozpouštědla.
- Nikdy nevytahujte zástrčku ze zásuvky tahem za přívodní kabel.
- Pokud je chladnička připojena k zásuvce stejnosměrného proudu: Odpojte chladničku a jiné spotřebiče od baterie dříve, než je připojíte k nabíječce.
- Pokud je chladnička připojena k zásuvce stejnosměrného proudu: Po vypnutí motoru přerušete spojení nebo vypněte chladničku. V opačném případě může dojít k vybití baterie.

2.2 Bezpečnost za provozu přístroje



NEBEZPEČÍ!

- Nikdy se nedotýkejte odizolovaných vodičů. To platí především pro provoz v síti střídavého napětí.

**UPOZORNĚNÍ!**

- Před uvedením do provozu zkontrolujte, zda jsou přívodní kabel a zástrčka suché.

**POZOR!**

- Nepoužívejte uvnitř chladničky žádné elektrické přístroje, pouze pokud jsou k tomu takové přístroje doporučeny výrobcem.
- Neinstalujte přístroj v blízkosti otevřeného ohně nebo jiných teplených zdrojů (topení, přímé sluneční záření, plynová kamna apod.).
- **Nebezpečí přehřátí!**
Vždy dbejte, aby bylo teplo, vznikající za provozu zařízení, dostatečně odváděno. Zajistěte, aby byl přístroj postaven v dostatečné vzdálenosti od stěn nebo předmětů tak, aby mohl vzduch cirkulovat.
- Pamatujte, že nesmějí být zakryty větrací otvory.
- Do vnitřní nádoby nelijte žádné kapaliny ani do ní nedávejte led.
- Nikdy neponořujte přístroj do vody.
- Chraňte přístroje a kabely před horkem a vlhkem.

3 Obsah dodávky

- Chladnička
- Přívodní kabel k připojení 220-240 V~
- Přívodní kabel k připojení 12/24 V==
- Návod k obsluze

Před uvedením přístroje do provozu se přesvědčte o úplnosti součástí, jež patří k objemu dodávky.

4 Použití v souladu s účelem

Chladicí přístroj je vhodný k chlazení potravin a pokrmů a udržování jejich teploty. Přístroj je vhodný také ke kempování.

Pokud chcete chladit léky zkontrolujte, zda chladicí výkon přístroje odpovídá požadavkům na skladování příslušného léčiva.

Veškeré materiály chladničky jsou pro potraviny neškodné.

5 Technický popis

Chladicí box je určen k mobilnímu použití. Obsah můžete chladit na teplotu o max. 30 °C nižší než okolní teplota, nebo jej udržovat chladný (vypnutí termostatem při cca +1 °C), nebo můžete obsah ohřát na max. 65 °C, nebo jej udržovat teplý.

Jakmile přístroj dosáhne nastaveného rozsahu teploty, dojde automaticky k přepnutí do úsporného režimu. V tomto režimu je výhradně spotřebovávána energie, která je nutná k zachování teploty uvnitř boxu.

Systém funguje na principu termoelektrického chlazení, při kterém nedochází k opotřebením. Teplota je odváděna ventilátorem.

Chladicí box je vybaven funkcí automatického prioritního spínání. Tím je zajištěno aby při současném připojení k síti střídavého proudu a k baterii 12/24 V bylo využívání sítě střídavého proudu.

6 Obsluha



POZNÁMKA

Dříve než uvedete novou chladničku do provozu, musíte ji z hygienických důvodů očistit vlhkou utěrkou jak zevnitř, tak zvenčí (viz též „Čištění a péče“ na straně 150).

6.1 Tipy k úspoře energie



POZNÁMKA

Ventilátor uvnitř chladicího boxu zajišťuje cirkulaci studeného vzduchu uvnitř boxu, čímž je dosaženo lepšího chladicího výkonu. K tomu, aby studený vzduch při otevření chladicího boxu neunikal, je box vybaven spínačem, který vypne ventilátor při otevření víka.

- K používání vyberte dobře větrané místo chráněné před slunečním zářením.
- Pokud si přejete nastavit vyšší efektivitu využití energie a omezený chladicí výkon chladničky, využijte režimu ECO.
- Teplé pokrmy nechejte před uložením do chladničky vychladnout.
- Neotevírejte chladničku častěji, než je nezbytně nutné.
- Nenechávejte chladničku otevřenou déle, než je nezbytně nutné.

6.2 TC35FL-AC: Otevření chladicího boxu

Chladicí box TC35FL-AC musí být při otevření odjištěný (obr. **4**, strana 3).

6.3 Zapínání chladicího boxu



POZOR!

Pamatujte, že v chladicím boxu musejí být pouze výrobky nebo předměty, které je dovoleno zchladit nebo ohřát na nastavenou teplotu.

- ▶ Postavte chladicí box na pevnou podložku.



POZNÁMKA

Zástrčka je vybavena zabezpečením proti přepólování: Můžete ji zapojit do zásuvky pouze jediným způsobem (obr. **3**, strana 3).

- ▶ Připojte chladicí box
 - dodaným přívodním kabelem k zásuvce střídavého proudu 220-240 V, nebo...
 - dodaným přívodním kabelem k zásuvce 12/24 V ve vozidle (obr. **3**, strana 3).
- ▶ Stiskněte tlačítko „ON/OFF“ na ovládacím panelu (obr. **2** A, strana 3), tím zapnete chladicí box.
- ✓ Chladicí box zahájí chlazení popř. ohřev vnitřního prostoru:

Provozní kontrolka	Provozní režim
Červená (obr. 2 B, strana 3)	Ohřev
Modrá (obr. 2 C, strana 3)	Chlazení

6.4 Přepínání mezi chlazením a ohřevem

- ▶ Pokud si přejete přepnout **chlazení** a **ohřev**, stiskněte tlačítko „HOT/COLD“ (obr. **2** D, strana 3).



POZNÁMKA

Řídící jednotka chladicího boxu je vybavena pamětí (memory): „Zapamatuje“ si vybraný rozsah teplot pro každý režim (chlazení a ohřev). Při každém zapnutí nebo přepnutí tak bude vždy nastaven vybraný rozsah teplot příslušného režimu.

- ✓ Červená nebo modrá provozní kontrolka svítí a přístroj zahajuje chlazení nebo ohřev.
- Pokud si přejete ukončit režim chlazení nebo ohřevu, stiskněte tlačítko „ON/OFF“ (obr. **2** A, strana 3).
- Pokud nebudete chladničku dále používat, odpojte ji od sítě.

6.5 Nastavení teploty

Stavové kontrolky teploty (obr. **2** F, strana 3) indikují vybraný rozsah teplot. Se zvyšujícím se počtem svítících kontrolky LED se zvyšuje také intenzita rozsahu teplot.



POZNÁMKA

Následující údaje o teplotách jsou s tolerancemi a závisejí na pozici měřicího snímače.

Vnitřní teplota za okolní teploty cca 25 °C:

	Stavová kontrolka	Teplotní rozsah
Chlazení	Sedm svítících kontrolky LED	cca 1 °C uvnitř
	Jedna svítící kontrolka LED	cca 16 °C uvnitř (režim ECO)
Ohřev	Sedm svítících kontrolky LED	cca 65 °C uvnitř
	Jedna svítící kontrolka LED	cca 50 °C uvnitř

- Pokud si přejete nastavit teplotu **chlazení/ohřevu**, stiskněte tlačítko „Temp“ (obr. **2** F, strana 3) a podržte je, dokud nedosáhnete nastaveného teplotního rozsahu.

6.6 Připojení k zapalovači cigaret



POZNÁMKA

Při připojování chladicího boxu k zapalovači cigaret (obr. **3**, strana 3) vašeho vozidla pamatujte, že bude případně nutné zapnout zapalování, aby bylo zaručeno napájení přístroje proudem.

6.7 Demontáž víka

Víko chladicího boxu můžete demontovat (obr. **5**, strana 4):

- ▶ Otevřete víko tak, aby svíralo s boxem úhel zhruba 30°.
- ▶ Zatáhněte víko směrem dopředu a šikmo je vytáhněte.

7 Čištění a péče



VÝSTRAHA!

Před zahájením jakéhokoli čištění nebo údržby odpojte výrobek od sítě.



POZOR! Nebezpečí poškození!

- Nikdy neumývejte chladicí box pod tekoucí vodou nebo ve vodní lázni.
 - Nepoužívejte k čištění čisticí písky nebo tvrdé předměty, může dojít k poškození chladicího boxu.
- ▶ Pokud je to nutné, očistěte přístroj zevnitř a zvenčí vlhkým hadrem.
 - ▶ Zajistěte, aby nebyly větrací a odvětrávací otvory přístroje zaprášené a znečištěné. Tím může být teplo vznikající za provozu odváděno a nedojde k poškození přístroje.

8 Likvidace

- ▶ Obalový materiál likvidujte v odpadu určeném k recyklaci.







Jakmile výrobek zcela vyřadíte z provozu, informujte se v příslušných recyklačních centrech nebo u specializovaného prodejce o příslušných předpisech o likvidaci odpadu.

9 Odstraňování poruch a závad

Závada	Možná příčina	Návrh řešení
Váš box nefunguje a kolo větráku, které je viditelné zvenku, se neotáčí.	Zapalovač cigaret vašeho vozidla není zásobován napětím.	Ve většině automobilů musíte nejprve spustit zapalování, aby byl zapalovač pod napětím.
Je zapnuto zapalování, ale box nefunguje. Okamžitě odpojte zástrčku ze zásuvky a proveďte následující kontroly.	Objímka zapalovače cigaret je znečištěna. Následkem je špatný elektrický kontakt.	Očistěte pomocí nekovového kartáčku a rozpouštědla objímku zapalovače cigaret tak, aby byl střední kolík kontaktu čistý. Pokud je zástrčka chladičeho boxu v objímce zapalovače velmi horká buď očistěte objímku nebo zkontrolujte, zda je zástrčka správně namontována.
	Pojistka připojovacího kabelu je propálená.	Vyměňte pojistku připojovacího kabelu (5 A).
	Pojistky automobilu jsou spálené.	Vyměňte pojistku zapalovače cigaret ve vozidle (obvyčně 15 A) (Přihlížejte v této souvislosti k provoznímu návodu vašeho vozidla).
Chladič box nepodává uspokojivý chladič výkon a vnější větrákové kolo se neotáčí.	Větrákový motor je defektní.	Opravu smí provést pouze schválená provozovna zákaznického centra.
Chladič box nepodává uspokojivý chladič výkon a vnější větrákové kolo se otáčí.	Je defektní motor pro vnitřní větrák.	Opravu smí provést pouze schválená provozovna zákaznického centra.
	Je defektní Peltierový prvek.	
	Integrovaný síťový zdroj je vadný.	Opravu smí provést pouze schválená provozovna zákaznického centra.

10 Technické údaje

	TC14FL-AC	TC21FL-AC	TC35FL-AC
Napájení:	12/24 V \equiv /220–240 V \sim		
Příkon:	46 W (12 V \equiv) 50 W (24 V \equiv) 64 W (230 V \sim)		
	8,5 W (AC, režim ECO)	8,8 W (AC, režim ECO)	
Teplotní rozsah:	Chlazení: až cca 1 °C teploty uvnitř (až o 30 °C níže než okolní teplota) Ohřev: až cca 65 °C teploty uvnitř		
Kategorie:	10 (jiným prostorem)	10 (jiným prostorem)	10 (jiným prostorem)
Energetická třída účinnosti	A++	A++	A++
Spotřeba energie:	74 kWh/annum	77 kWh/annum	77 kWh/annum
Obsah brutto:	14 l	21 l	35 l
Užitečný obsah:	14 l	20 l	33 l
Klimatická třída:	T	T	T
Okolní teplota:	+16 °C – +43 °C	+16 °C – +43 °C	+16 °C – +43 °C
Hlukové emise:	41 dB(A)	41 dB(A)	41 dB(A)
Hmotnost:	5,5 kg	7 kg	10 kg
Kontrola/certifikát:	   		

Pred uvedením zariadenia do prevádzky si prosím pozorne prečítajte tento návod a odložte si ho. V prípade odovzdania zariadenia ďalšiemu používateľovi mu odovzdajte aj tento návod.

Výrobca neručí za škody, ktoré vzniknú používaním, ktoré **nie je v súlade s určeným použitím** alebo boli spôsobené **nesprávnou obsluhou**.

Obsah

1	Vysvetlenie symbolov	153
2	Bezpečnostné pokyny	154
3	Obsah dodávky	156
4	Používanie v súlade s určením	156
5	Technický opis	157
6	Obsluha	157
7	Čistenie a ošetrovanie	160
8	Likvidácia	161
9	Odstránenie poruchy	161
10	Technické údaje	162

1 Vysvetlenie symbolov



NEBZPEČENSTVO!

Bezpečnostný pokyn: Nerešpektovanie vedie k smrti alebo k ťažkému zraneniu.



VÝSTRAHA!

Bezpečnostný pokyn: Nerešpektovanie môže viesť k smrti alebo k ťažkému zraneniu.



UPOZORNENIE!

Bezpečnostný pokyn: Nerešpektovanie môže viesť k zraneniam.

**POZOR!**

Nerešpektovanie môže viesť k materiálnym škodám a môže ovplyvniť funkciu zariadenia.

**POZNÁMKA**

Doplňujúce informácie k obsluhu výrobku.

► **Konanie:** Tento symbol vám ukáže, že musíte niečo urobiť. Potrebné konania budú popísane krok za krokom.

✓ Tento symbol popisuje výsledok niektorého konania.

Obr. 1 5, strana 3: Tento údaj poukazuje na prvok v niektorom obrázku, v tomto príklade na „Pol. 5 v Obr. 1 na strane 3“.

2 Bezpečnostné pokyny

2.1 Všeobecná bezpečnosť

**NEBZPEČENSTVO!**

- Pri čínoch: Pri siet'ovej prevádzke bezpodmienečne dbajte, aby bol váš prívod prúdu istený prúdovým chráničom.

**VÝSTRAHA!**

- Ak zariadenie vykazuje očividné poškodenia, nesmiete ho uviesť do prevádzky.
- Opravy tohoto zariadenia smú robiť len odborníci. Neodbornými opravami môžu vzniknúť značné nebezpečenstvá.
- Osoby (vrátane detí), ktoré z dôvodu ich fyzických, zmyslových alebo duševných schopností alebo ich neskúsenosti alebo neznalosti nie sú schopné bezpečne používať tento výrobok, by ho nemali používať bez dozoru alebo poučenia zodpovednou osobou.
- **Elektrické zariadenia nie sú žiadnou hračkou pre deti!** Zariadenie odkladajte a používajte mimo dosahu detí.
- Deti musia byť pod dozorom, aby bolo zabezpečené, že sa so zariadením nebudú hrať.

- Ak sa poškodí pripojovací kábel tohoto zariadenia, musí ho vymeniť výrobca, služba zákazníkom alebo podobne kvalifikovaná osoba, aby sa zabránilo ohrozeniu.
- Neskladujte v zariadení látky, u ktorých hrozí nebezpečenstvo výbuchu napr. sprejové nádoby s pohonným plynom.



UPOZORNENIE!

- Odpojte zariadenie z el. siete
 - pred každým čistením a ošetrovaním
 - po každom použití
- Potravinu sa smú uskladniť len v originálnom balení alebo vo vhodných nádobách.



POZOR!

- Zariadenie pripojte len nasledujúcim spôsobom:
 - Vo vozidle s pripojovacím káblom pre jednosmerný prúd na zásuvku jednosmerného prúdu (na pr. zapalovač cigariet)
 - alebo s pripojovacím káblom pre 230 V na sieť striedavého prúdu 230 V
- Porovnajte údaj o napätí na typovom štítku s prívodom el. energie, ktorý máte k dispozícii.
- Chladiace zariadenie nie je vhodné na prepravu dráždivých alebo rozpúšťadlá obsahujúcich látok.
- Nikdy nevytáhnite zástrčku zo zásuvky za pripojovací kábel.
- Keď je chladiace zariadenie pripojené na zásuvku jednosmerného prúdu: Odpojte vaše chladiace zariadenie a ostatné spotrebiče od batérie skôr než pripojíte rýchlonačítačku.
- Keď je chladiace zariadenie pripojené na zásuvku jednosmerného prúdu: Rozpojte spojenie alebo vypnite chladiace zariadenie, keď vypnete motor. V opačnom prípade sa môže vybiť batéria.

2.2 Bezpečnosť pri prevádzke zariadenia



NEBEZPEČENSTVO!

- Nikdy sa nedotýkajte holými rukami obnažených vedení. Platí to predovšetkým pri prevádzke na sieti striedavého prúdu.

**UPOZORNENIE!**

- Pred uvedením do prevádzky dbajte, aby boli prívod a zástrčka suché.

**POZOR!**

- Nepoužívajte žiadne elektrické prístroje vo vnútri chladiaceho zariadenia, okrem prístrojov, ktoré sú na to doporučené výrobcom zariadenia.
- Nepostavte zariadenie v blízkosti otvoreného ohňa alebo iných zdrojov tepla (kúrenie, slnečné žiarenie, plynové kachle atď.).
- **Nebezpečenstvo prehriatia!**
Vždy dbajte, aby teplo, ktoré pri prevádzke vzniká, bolo možné dostatočne odvádzat'. Postarajte sa, aby zariadenie stálo v dostatočnej vzdialenosti od stien alebo predmetov, aby mohol vzduch cirkulovať'.
- Dbajte, aby nedošlo k zakrytiu vetracích otvorov.
- Do vnútornej nádoby nedávajte žiadne kvapaliny alebo ľad.
- Nikdy neponorte zariadenie do vody.
- Chráňte zariadenie a káble pred horúčavou a vlhkom.

3 Obsah dodávky

- Chladiaci prístroj
- Prípojný kábel pre 220-240V~ prípojku
- Prípojný kábel pre 12/24V=== prípojku
- Návod na obsluhu

Pred uvedením prístroja do prevádzky skontrolujte, či sú všetky časti patriace k dodávke kompletne.

4 Používanie v súlade s určením

Chladiaci prístroj je vhodný na chladenie potravín a na udržiavanie potravín v teple. Prístroj je vhodný aj na účely táborenia.

Ak chcete chladiť lieky, skontrolujte, či chladiaci výkon prístroj zodpovedá požiadavkám príslušného liečiva.

Všetky materiály použité v chladiacom prístroji sú vhodné na to, aby prichádzali do styku s potravinami.

5 Technický opis

Chladiaci box je vhodný na mobilné použitie. Môže schladiť tovar max. na 30 °C pod teplotu okolia (vypnutie termostatom pri teplote cca +1 °C), príp. ho udržiavať v chlade alebo zohriať na max. 65 °C alebo ho udržiavať v teple.

Keď prístroj dosiahne nastavený teplotný rozsah, automaticky sa prepne do energetickejšieho úsporného režimu. V tomto režime sa spotrebuje výlučne energia, ktorá je potrebná na udržanie teploty vnútri boxu.

Chladienie je neopotrebovateľný termoelektrický chladič s odvádzaním tepla ventilátorom.

Chladiaci box má automatické prioritné spínanie. Tak sa zabezpečí, aby sa pri súčasnom pripojení k sieti striedavého prúdu a 12/24V batérii používala sieť striedavého prúdu.

6 Obsluha



POZNÁMKA

Pred uvedením nového chladiaceho prístroja do prevádzky by ste ho z hygienických dôvodov mali vyčistiť zvonku a zvnútra vlhkou handričkou (pozri „Čistenie a ošetrovanie“ na strane 160).

6.1 Tipy na úsporu energie



POZNÁMKA

Ventilátor vnútri chladiaceho boxu sa postará o cirkuláciu studeného vzduchu vnútri boxu, čím sa docieli lepší chladiaci výkon. Aby sa studený vzduch pri otvorení chladiaceho boxu nedostal von, box je vybavený spínačom, ktorý ventilátor vypne, hneď ako sa veko otvorí.

- Zvoľte dobre odvetrané a pred slnečným žiarením chránené miesto osadenia.
- Ak chcete dosiahnuť zvýšenú energetickú efektivitu a obmedzený chladiaci výkon zariadenia, použite režim ECO.

- Teplé jedlá nechajte najprv ochladiť, pokým ich budete v zariadení udržiavať studené.
- Neotvárajte chladiace zariadenia častejšie než je to potrebné.
- Nenechávajte chladiace zariadenie otvorené dlhšie než je to potrebné.

6.2 TC35FL-AC: Otvorenie chladiaceho boxu

Chladiaci box TC35FL-AC sa musí pred otvorením odblokovať (obr. **4**, strane 3).

6.3 Zapnutie chladiaceho boxu



POZOR!

Dbajte na to, aby sa v chladiacom boxe nachádzali len predmety, príp. tovar, ktorý sa môže chladiť alebo zohriať na zvolenú teplotu.

- Postavte chladiaci prístroj na pevný podklad.



POZNÁMKA

Konektor je chránený pred prepólovaním: Môžete ho zasunúť do zásuvky len jedným smerom (obr. **3**, strane 3).

- Pripojte chladiaci box
 - dodaným prípojným káblom do 220-240V zásuvky striedavého prúdu alebo...
 - dodaným prípojným káblom do 12/24V zásuvky vozidla (obr. **3**, strane 3).
- Stlačte tlačidlo „ON/OFF“ na ovládacom paneli (obr. **2** A, strane 3), čím chladiaci box zapnete.
- ✓ Chladiaci box sa spustí s chladením, príp. ohrievaním vnútorného priestoru:

Prevádzková indikácia

Prevádzkový režim

Červená (obr. **2** B, strane 3)

Ohrievanie

Modrá (obr. **2** C, strane 3)

Chladenie

6.4 Prepínanie medzi chladením a ohrievaním

- Keď chcete prepínať medzi **chladením** a **ohrievaním**, stlačte tlačidlo „HOT/COLD“ (obr. **2** D, strane 3).



POZNÁMKA

Riadenie chladiaceho boxu má pamäťovú funkciu: Zapamätá si zvolený teplotný rozsah pre každý režim (chladenie a ohrievanie). Tak sa pri každom zapnutí, príp. prepnutí nastaví vopred zvolený teplotný rozsah príslušného režimu.

- ✓ Červená, príp. modrá kontrolka indikácie stavu svieti a prístroj začne chlaďť/ohrievať.
- Keď chcete proces chladenia, príp. ohrievania ukončiť, stlačte tlačidlo „ON/OFF“ (obr. **2** A, strane 3).
- Keď chladiaci prístroj vyradíte z prevádzky, odpojte ho od siete.

6.5 Voľba teploty

Indikácia stavu teploty (obr. **2** F, strane 3) zobrazí zvolený teplotný rozsah. So stúpajúcim počtom svietiacich LED stúpa aj intenzita teplotného rozsahu.



POZNÁMKA

Nasledujúce teplotné údaje podliehajú tolerancii a závisia od polohy merania.

Teplota vnútorného priestoru pri teplote okolia cca 25 °C:

	Indikácia stavu	Teplotný rozsah
Chladenie	sedem svietiacich LED	cca 1 °C vo vnútornom priestore
	jedna svietiaci LED	cca 16 °C vo vnútornom priestore (ECO režim)
Ohrievanie	sedem svietiacich LED	cca 65 °C vo vnútornom priestore
	jedna svietiaci LED	cca 50 °C vo vnútornom priestore

- Keď chcete zvoliť teplotu **chladenia/ohrievania**, stláčajte tlačidlo „Temp“ (obr. **2** F, strane 3) dovtedy, kým nedosiahnete požadovaný teplotný rozsah.

6.6 Pripojenie na autozapaľovač



POZNÁMKA

Keď pripojíte chladiaci box na autozapaľovač vášho vozidla (obr. **3**, strane 3), nezabudnite, že aby bol prístroj napájaný prúdom, musíte zapnúť zapaľovanie.

6.7 Odobratie veka

Kryt chladiaceho boxu môžete odobrať (obr. **5**, strane 4):

- Kryt otvorte tak, aby s boxom vytváral asi 30° uhol.
- Ťahajte veko dopredu a potom ho šikmo zdvihnite.

7 Čistenie a ošetrovanie



VÝSTRAHA!

Pred každým čistením a ošetrovaním odpojte zariadenie od siete.



POZOR! Nebezpečenstvo poškodenia!

- Nikdy nečistite chladiace zariadenie pod tečúcou vodou alebo dokonca v preplachovacej vode.
 - Nepoužívajte na čistenie žiadne ostré alebo tvrdé predmety, lebo tieto by mohli chladiace zariadenie poškodiť.
- Príležitostne vyčistite zariadenie zvnútra aj zvonku s vlhkou utierkou.
 - Zabezpečte, aby vetracie a odvzdušňovacie otvory prístroja boli bez prachu a nečistôt, aby sa teplo vznikajúce pri prevádzke mohlo odvádzať a aby sa prístroj nepoškodil.

8 Likvidácia

- Obalový materiál podľa možnosti odovzdajte do príslušného odpadu na recykláciu.







Keď výrobok definitívne vyradíte z prevádzky, informujte sa v najbližšom recyklačnom stredisku alebo u vášho špecializovaného predajcu o príslušných predpisoch týkajúcich sa likvidácie.

9 Odstránenie poruchy

Porucha	Možná príčina	Návrh riešenia
Váš box nefunguje a zvonku viditeľné koleso ventilátora sa nekrúti.	Vo vašom autozapaľovači vo vozidle nie je napätie.	Vo väčšine vozidiel sa musí zapnúť zapáľovanie, aby mal autozapaľovač napätie.
Zapaľovanie je zapnuté, a box nefunguje. Konektor okamžite vytiahnite zo zásuvky a vykonajte nasledovné preskúšania.	Objímka autozapaľovača je znečistená. To má za následok zlý elektrický kontakt.	Nekovovou kefkou a rozpúšťadlom vyčistite objímku autozapaľovača tak, aby bol stredný kontaktný kolík čistý. Keď sa konektor chladiaceho boxu v autozapaľovači veľmi zohreje, musí sa buď vyčistiť objímka autozapaľovača alebo konektor pravdepodobne nie je správne zostavený.
	Poistka prípojného kábla je prepálená.	Vymeňte poistku prípojného kábla (5 A).
	Poistka vozidla je prepálená.	Vymeňte poistku vozidla autozapaľovača (zvyčajne 15 A) (dodržiavajte pritom návod na prevádzku vášho automobilu).
Váš box nefunguje uspokojivo a koleso ventilátora vonku sa nekrúti.	Motor ventilátora je chybný.	Opravy smie vykonávať len autorizovaný servis.
Box nechladí uspokojivo a koleso ventilátora vonku sa krúti.	Motor vnútorného ventilátora je chybný. Termoelektrický článok je chybný.	Opravy smie vykonávať len autorizovaný servis.
	Integrovaná sieťová časť je chybná.	Opravy smie vykonávať len autorizovaný servis.

10 Technické údaje

	TC14FL-AC	TC21FL-AC	TC35FL-AC
Pripájacie napätie:	12/24 V \equiv /220–240 V \sim		
Príkón:	46 W (12 V \equiv) 50 W (24 V \equiv) 64 W (230 V \sim)		
	8,5 W (AC, ECO režim)	8,8 W (AC, ECO režim)	
Teplotný rozsah:	Chladenie: do cca 1 °C teploty vnútorného priestoru (do 30 °C pod teplotu okolia) Ohrievanie: do cca 65 °C teploty vnútorného priestoru		
Kategória:	10 (iné oddele- nie)	10 (iné oddele- nie)	10 (iné oddele- nie)
Trieda energetickej účinnosti:	A++	A++	A++
Energetická spotreba:	74 kWh/rok	77 kWh/rok	77 kWh/rok
Objem brutto:	14 l	21 l	35 l
Užitočný obsah:	14 l	20 l	33 l
Klimatická trieda:	T	T	T
Teplota okolia:	+16 °C – +43 °C	+16 °C – +43 °C	+16 °C – +43 °C
Emisie zvuku:	41 dB(A)	41 dB(A)	41 dB(A)
Hmotnosť:	5,5 kg	7 kg	10 kg
Skúška/certifikát:	   		

130.com.ua

GERMANY**Dometic WAECO International GmbH**

Hollefeldstraße 63 · D-48282 Emsdetten

☎ +49 (0) 2572 879-195 · 📠 +49 (0) 2572 879-322

Mail: info@dometic-waeco.de · Internet: www.dometic-waeco.de

AUSTRALIA**Dometic Australia Pty. Ltd.**1 John Duncan Court
Varsity Lakes QLD 4227

☎ +61 7 55076000

📠 +61 7 55076001

Mail: sales@dometic-waeco.com.au

AUSTRIA**Dometic Austria GmbH**Neudorferstrasse 108
2353 Guntramsdorf

☎ +43 2236 908070

📠 +43 2236 90807060

Mail: info@waeco.at

BENELUX**Dometic Benelux B.V.**

Ecustraat 3

NL-4879 NP Etten-Leur

☎ +31 76 5029000

📠 +31 76 5029090

Mail: info@dometic.nl

DENMARK**Dometic Denmark A/S**

Nordensvej 15, Taulov

DK-7000 Fredericia

☎ +45 75585966

📠 +45 75586307

Mail: info@waeco.dk

FINLAND**Dometic Finland OY**

Mestarintie 4

FIN-01730 Vantaa

☎ +358 20 7413220

📠 +358 9 7593700

Mail: info@dometic.fi

FRANCE**Dometic SAS**

ZA du Pré de la Dame Jeanne

F-60128 Plailly

☎ +33 3 44633500

📠 +33 3 44633518

Commercial : info@dometic.fr

SAV/Technique : service@dometic.fr

HONG KONG**WAECO Impex Ltd.**

Suites 2207-2211 · 22/F · Tower 1

The Gateway · 25 Canton Road,

Tsim Sha Tsui · Kowloon

Hong Kong

☎ +852 24611386

📠 +852 24665553

Mail: info@dometic-waeco.com.hk

ITALY**Dometic Italy S.r.l.**

Via Virgilio, 3

I-47100 Forlì

☎ +39 0543 754901

📠 +39 0543 756631

Mail: info@dometic.it

NORWAY**Dometic Norway AS**

Skolmar 24

N-3232 Sandefjord

☎ +47 33428450

📠 +47 33428459

Mail: firmapost@waeco.no

POLAND**Dometic Poland Sp. z o.o.**

Ul. Puławska 435A

02-801 Warszawa

Poland

☎ +48 22 414 32 00

📠 +48 22 414 32 01

Mail: info@dometic.pl

RUSSIA**Dometic RUS LLC**

Komsomolskaya square 6-1

107140 Moscow

Russia

☎ +7 495 780 79 39

📠 +7 495 916 56 53

Mail: info@dometic.ru

SLOVAKIA**Dometic Slovakia s.r.o.**

Tehelná 8

SK-98601 Filakovo

☎ +421 47 4319 107

📠 +421 47 4319 166

Mail: info@dometic.sk

SPAIN**Dometic Spain S.L.**

Avda. Sierra del Guadarrama, 16

E-28691 Villanueva de la Cañada

Madrid

☎ +34 902 111 042

📠 +34 900 100 245

Mail: info@dometic.es

SWEDEN**Dometic Scandinavia AB**

Gustaf Melins gata 7

S-42131 Västra Frölunda (Göteborg)

☎ +46 31 7341100

📠 +46 31 7341101

Mail: info@waeco.se

SWITZERLAND**Dometic Switzerland AG**

Riedackerstrasse 7a

CH-8153 Rümlang (Zürich)

☎ +41 44 8187171

📠 +41 44 8187191

Mail: info@dometic-waeco.ch

UNITED KINGDOM**Dometic UK Ltd.**

Dometic House · The Brewery

Blandford St. Mary

Dorset DT11 9LS

☎ +44 844 626 0133

📠 +44 844 626 0143

Mail: sales@dometic.co.uk

UNITED ARAB STATES**Dometic Middle East FZCO**

P. O. Box 17860

S-D 6, Jebel Ali Freezone

Dubai, United Arab Emirates

☎ +971 4 883 3858

📠 +971 4 883 3868

Mail: info@dometic.ae

UNITED STATES OF AMERICA**Dometic Marine Division**

2000 N. Andrews Ave. Extension

Pompano Beach, FL 33069 USA

☎ +1 954 973 2477

📠 +1 954 979 4414

Mail: marinesales@dometicus.com