



PHONES

0 (800) 800 130  
(050) 462 0 130  
(063) 462 0 130  
(067) 462 0 130

130  
COM.UA

Internet store of  
autogoods



SKYPE

km-130

CAR RECEIVERS — Receivers • Media receivers and stations • Native receivers • CD/DVD changers • FM-modulators/USB adapters • Flash memory • Facia plates and adapters • Antennas • Accessories |  
CAR AUDIO — Car audio speakers • Amplifiers • Subwoofers • Processors • Crossovers • Headphones • Accessories | TRIP COMPUTERS — Universal computers • Model computers • Accessories |  
GPS NAVIGATORS — Portable GPS • Built-in GPS • GPS modules • GPS trackers • Antennas for GPS navigators • Accessories | VIDEO — DVR • TV sets and monitors • Car TV tuners • Cameras • Videomodules  
• Transcoders • Car TV antennas • Accessories | SECURITY SYSTEMS — Car alarms • Bike alarms • Mechanical blockers • Immobilizers • Sensors • Accessories | OPTIC AND LIGHT — Xenon • Bixenon • Lamps  
• LED • Stroboscopes • Optic and Headlights • Washers • Light, rain sensors • Accessories | PARKTRONICS AND MIRRORS — Rear parktronic • Front parktronic • Combined parktronic • Rear-view mirrors  
• Accessories | HEATING AND COOLING — Seat heaters • Mirrors heaters • Screen-wipers heaters • Engine heaters • Auto-refrigerators • Air conditioning units • Accessories | TUNING — Vibro-isolation  
• Noise-isolation • Tint films • Accessories | ACCESSORIES — Radar-detectors • Handsfree, Bluetooth • Windowlifters • Compressors • Beeps, loudspeakers • Measuring instruments • Cleaners • Car seats  
• Miscellaneous | MOUNTING — Installation kits • Upholstery • Grilles • Tubes • Cable and wire • Tools • Miscellaneous | POWER — Batteries • Converters • Start-charging equipment • Capacitors  
• Accessories | MARINE AUDIO AND ELECTRONICS — Marine receivers • Marine audio speakers • Marine subwoofers • Marine amplifiers • Accessories | CAR CARE PRODUCTS — Additives • Washer fluid •  
Care accessories • Car polish • Flavors • Adhesives and sealants | LIQUID AND OIL — Motor oil • Transmission oil • Brake fluid • Antifreeze • Technical lubricant



In store "130" you can find and buy almost all necessary goods for your auto in Kyiv and other cities, delivery by ground and postal services. Our experienced consultants will provide you with exhaustive information and help you to choose the very particular thing. We are waiting for you at the address

<https://130.com.ua>

# ↗ DOMETIC

## COOLING BOXES

### COOLFUN



SC26, SCT26, SC30, SC38

<b>EN</b>	<b>Thermoelectric cooler</b> Operating manual .....	<b>FI</b>	<b>Sähkökäyttöinen kylmälaukku</b> Käyttöohje .....	6	134
<b>DE</b>	<b>Thermoelektrische Kühlbox</b> Bedienungsanleitung .....	<b>RU</b>	<b>Термоэлектрический холодильник</b> Инструкция по эксплуатации .....	19	146
<b>FR</b>	<b>Glacière thermoélectrique</b> Notice d'utilisation .....	<b>PL</b>	<b>Przenośna lodówka termoelektryczna</b> Instrukcja obsługi .....	32	159
<b>ES</b>	<b>Nevera termoelectrica</b> Instrucciones de uso .....	<b>SK</b>	<b>Termoelektrický chladiaci box</b> Návod na obsluhu .....	45	172
<b>PT</b>	<b>Geleira termoelectrica</b> Manual de instruções .....	<b>CS</b>	<b>Termoelektrický chladič box</b> Návod k obsluze .....	58	185
<b>IT</b>	<b>Frigorifero termoelettrico</b> Istruzioni per l'uso .....	<b>HU</b>	<b>Termoelektromos hűtőkészülék</b> Használati utasítás .....	71	198
<b>NL</b>	<b>Thermo-elektrische koelbox</b> Gebruiksaanwijzing .....			84	
<b>DA</b>	<b>Termoelektrisk køleboks</b> Betjeningsvejledning .....			97	
<b>SV</b>	<b>Termoelektrisk kylbox</b> Bruksanvisning .....			110	
<b>NO</b>	<b>Termoelektrisk kjøleboks</b> Bruksanvisning .....			122	

130.com.ua

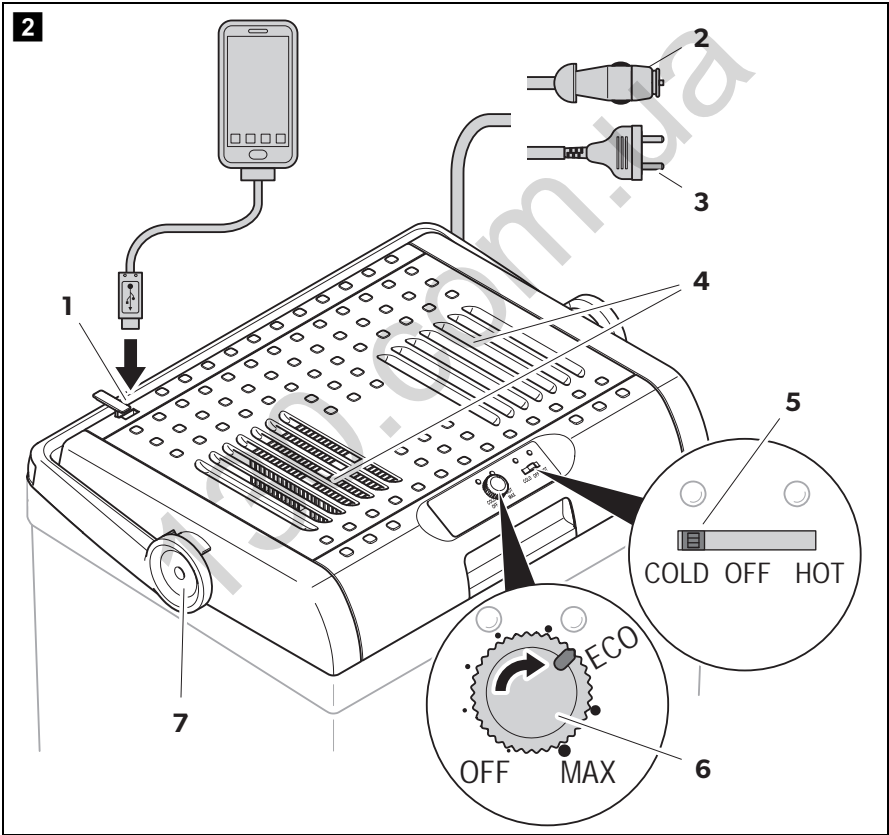

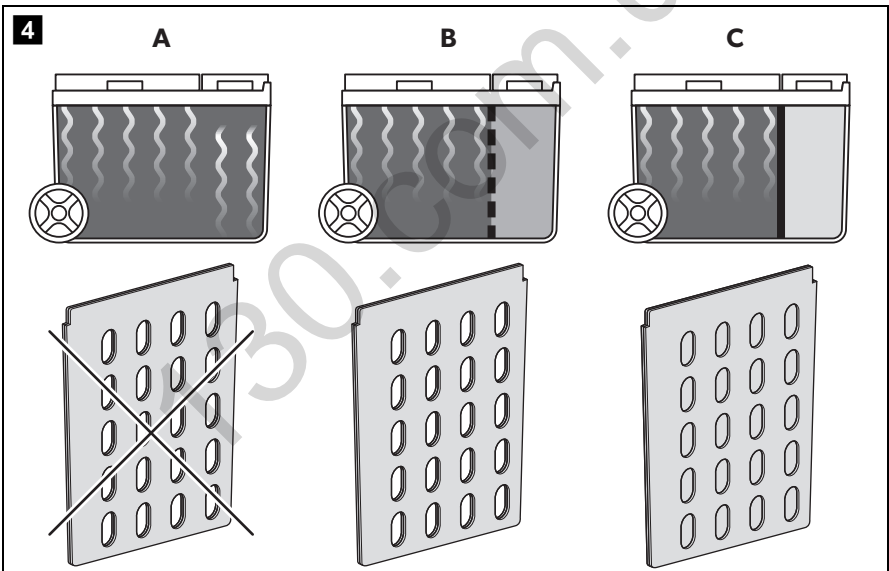
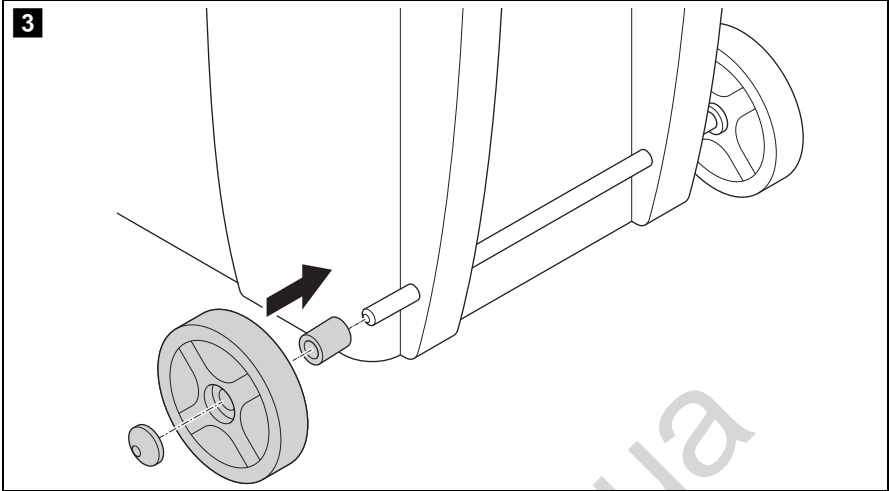

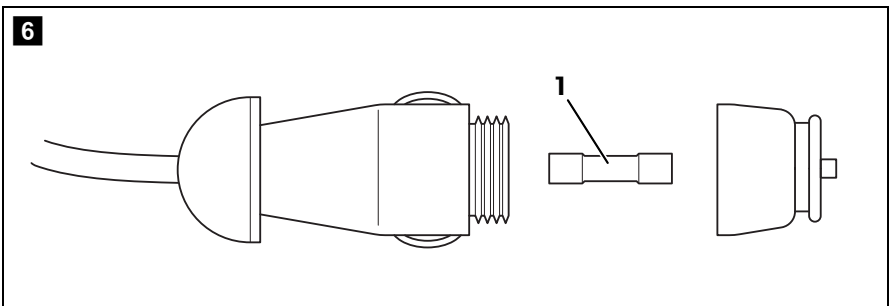
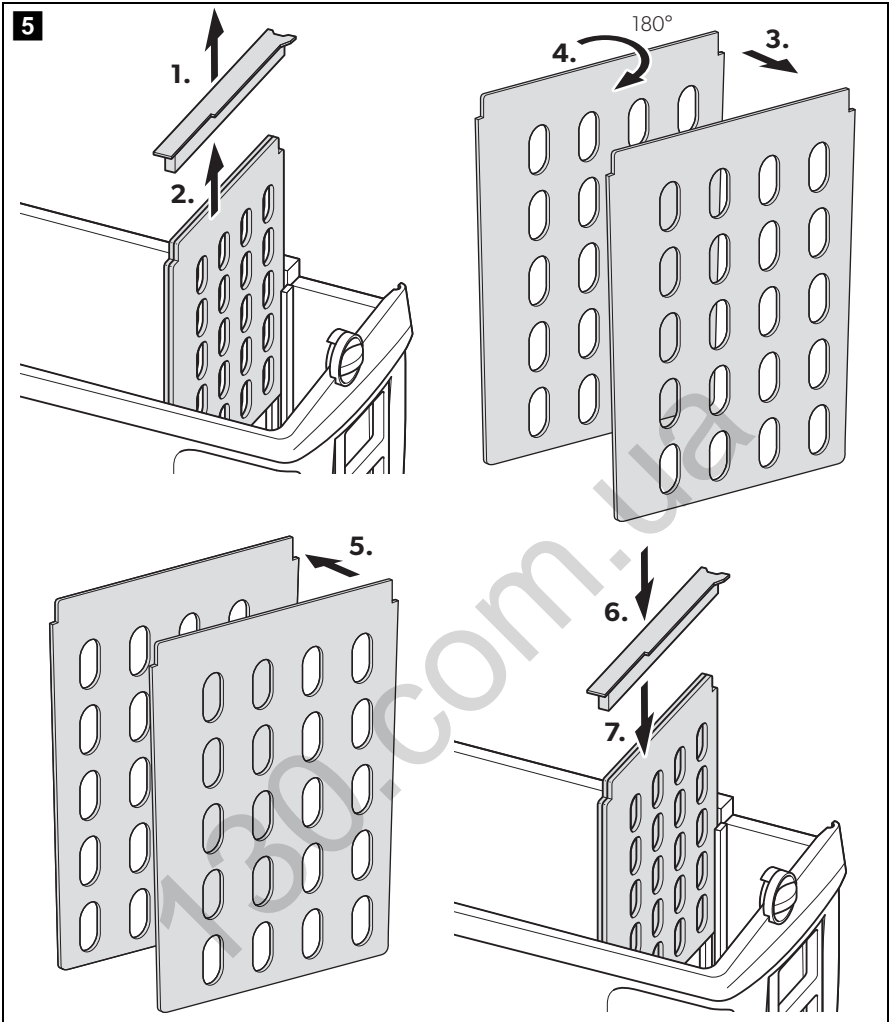

**Please read this operating manual carefully before starting the device. Keep it in a safe place for future reference. If the device is resold, this operating manual must be handed over to the purchaser along with it.**

The manufacturer cannot be held liable for damage resulting from **improper usage** or **incorrect operation**.

## Contents

1	Explanation of symbols . . . . .	7
2	Safety instructions . . . . .	7
3	Scope of delivery . . . . .	9
4	Intended use . . . . .	10
5	Technical description . . . . .	10
6	Operation . . . . .	12
7	Cleaning and maintenance . . . . .	15
8	Guarantee . . . . .	15
9	Troubleshooting . . . . .	16
10	Disposal . . . . .	16
11	Technical data . . . . .	17

# 1 Explanation of symbols

**WARNING!**

**Safety instruction:** Failure to observe this instruction can cause fatal or serious injury.

**CAUTION!**

**Safety instruction:** Failure to observe this instruction can lead to injury.

**NOTICE!**

Failure to observe this instruction can cause material damage and impair the function of the product.

**NOTE**

Supplementary information for operating the product.

## 2 Safety instructions

### 2.1 General safety

**WARNING!**

- Do not operate the device if it is visibly damaged.
- If this device's power cable is damaged, it must be replaced by the manufacturer, customer service or a similarly qualified person in order to prevent safety hazards.
- This device may only be repaired by qualified personnel. Improper repairs can lead to considerable hazards.
- This device can be used by children aged 8 years or over, as well as by persons with diminished physical, sensory or mental capacities or a lack of experience and/or knowledge, providing they are supervised or have been taught how to use the device safely and are aware of the resulting risks.
- Cleaning and user maintenance must not be carried out by children without supervision.
- Children must not play with the device.



- Children must be supervised to ensure that they do not play with the device.
- Always keep and use the device out of the reach of children under the age of 8 years.
- Do not store any explosive substances such as spray cans with a flammable propellant in the device.

**CAUTION!**

- Disconnect the device from the power supply
  - before each cleaning and maintenance
  - after every use
- Food may only be stored in its original packaging or in suitable containers.

**NOTICE!**

- Check that the voltage specification on the type plate corresponds to that of the energy supply.
- Only connect the device as follows:
  - With the DC cable to a DC plug socket in the vehicle (e. g. cigarette lighter)
  - Or with the 230 V connection cable to the 230 V AC mains supply
- Never pull the plug out of the socket by the cable.
- If the cooler is connected to the DC socket: Disconnect the cooler and other power consuming devices from the battery before connecting the quick charging device.
- If the cooler is connected to the DC socket: Disconnect the cooler or switch it off when you turn off the engine. Otherwise you may discharge the battery.
- The cooling device is not suitable for transporting caustic materials or materials containing solvents.
- The cooling device contains inflammable cyclopentane in the insulation. The gases in the insulation material require special disposal procedures. Deliver the device at the end of its life-cycle to an appropriate recycling.

## 2.2 Operating the device safely



### CAUTION!

- Before starting the device, ensure that the power supply line and the plug are dry.



### NOTICE!

- Do not use electrical devices inside the cooler unless they are recommended by the manufacturer for the purpose.
- Do not place the device near naked flames or other heat sources (heaters, direct sunlight, gas ovens etc.).
- **Danger of overheating!**  
Ensure at all times that there is sufficient ventilation so that the heat that arises during operation does not build up. Make sure that the device is sufficiently far away from walls and other objects so that the air can circulate.
- Ensure that the ventilation openings are not covered.
- Do not fill the inner container with ice or fluid.
- Never immerse the device in water.
- Protect the device and the cable against heat and moisture.

## 3 Scope of delivery

Quantity	Description
1	Thermoelectric cooler
1	Instruction manual

## 4 Intended use

The cooling device can be used to cool (SC26, SCT26, SC30, SC38) and keep foodstuffs warm (only SC30, SC38). It is possible to change between the heating and cooling operation by means of a switch (only SC30, SC38).

The device can be connected as follows:

- SC26: to 12 V $\text{---}$
- SCT26: to 12 V $\text{---}$  or to 24 V $\text{---}$
- SC30, SC38: to 12 V $\text{---}$  or to 230 V $\sim$

The cooling device is intended to be used in household and similar applications such as

- staff kitchen areas in shops, offices and other working environments
- farm houses
- clients in hotels, motels and other residential type environments
- bed and breakfast type environments
- catering and similar non-retail applications

The appliance may also be used for camping use. The appliance shall not to be exposed to rain.



### **CAUTION! Health hazard!**

Please check if the cooling capacity of the device is suitable for storing the food or medicine you wish to cool.

## 5 Technical description

The cooler is suitable for mobile use. You can cool products to a maximum of 18 °C under the ambient temperature (SC26, SCT26, SC30, SC38) or warm them to a maximum of 65 °C (SC30, SC38).

Its cooling system is a non-wearing Peltier cooling, the heat is discharged by a fan.

## 5.1 Control elements

No. in fig. 2, page 3	Description
1	USB port for power supply
2	Connection cable for DC connection
3	Connection cable for AC connection
4	Ventilation slots
5	Cold/hot switch
6	Cooling capacity control
7	Handle

### Only SC30, SC38:

The desired mode is selected with the cold/hot switch (fig. 2 5, page 3).

When the cooler is connected to an AC mains supply, it can be used in two different operating modes:

- ECO mode: the cooler consumes less energy
- MAX mode: the cooler reaches maximum cooling capacity

The desired cooling capacity is selected with the cooling capacity control (fig. 2 6, page 3):

- To **increase** the cooling capacity, turn the cooling capacity control clockwise. For the maximum cooling capacity turn the cooling capacity control clockwise all the way to the stop (MAX position).
- To **decrease** the cooling capacity, turn the cooling capacity control counterclockwise.

To turn off the cooler, turn the cooling capacity control counterclockwise all the way to the stop (OFF position).

When the cooler is connected to the DC socket, the cooling capacity **cannot** be adjusted.

## 6 Operation



### **CAUTION! Health hazard!**

Food may only be stored in its original packaging or in suitable containers.



### **NOTICE! Risk of damage**

- Ensure that the objects placed in the cooler are suitable for cooling to the selected temperature.
- Ensure that food or liquids in glass containers are not excessively refrigerated. Liquids expand when they freeze and can therefore destroy the glass containers.
- Ensure that your cooler is well ventilated so that any heat created can dissipate. Otherwise proper functioning cannot be ensured. It is especially important not to cover the air vents.



### **NOTE**

- Before starting your new cooling device for the first time, you should clean it inside and outside with a damp cloth for hygienic reasons (please also refer to the chapter "Cleaning and maintenance" on page 15).
- A few water drops may form inside the cooler if it has been cooling for a lengthy period. This is normal because the moisture in the air condenses to water when the temperature in the cooler falls. The cooler is not defective. Wipe it out with a dry cloth if necessary.
- If the handle is folded back or if the cooler is being carried, the lid is locked. You can only open the lid when the handle is folded forwards.

### 6.1 Energy saving tips

- Choose a well ventilated installation location which is protected against direct sunlight.
- If you want to set an increased energy efficiency and a limited cooling capacity for the cooler device, use the device's ECO mode.
- Allow warm food to cool down first before placing it in the cooling device to keep cool.
- Do not open the cooling device more often than necessary.
- Do not leave the cooling device open for longer than necessary.

## 6.2 Mounting the wheels (only SC38)

- Mount the wheels as shown to the cooling device (fig. **3**, page 4).

## 6.3 Using the cooler in DC mode



### NOTE

If you connect the cooler to the cigarette lighter of your vehicle, remember that the ignition must be turned on to supply it with power.

- Place the device on a firm base.
- Connect the DC connection cable to the cigarette lighter or the DC socket in the vehicle.



- ✓ The device starts cooling/heating the interior.
- To switch off the cooling device, disconnect the DC connection cable.

## 6.4 Using the cooler in AC mode (only SC30, SC38)

- Place the device on a firm base.
- Connect the AC cable to the AC mains supply.



- Turn the cooling capacity control (fig. **2** 6, page 3) to the desired position.
- Push the cold/hot switch (fig. **2** 5, page 3) to the position "Cold" (cooling) or "Hot" (heating) to switch the device on.
- ✓ The device starts cooling/heating the interior.

## 6.5 Devide the interior (only SC38)

You can devide the interior of the refrigerator as follows (fig. **4**, page 4):

- No partition grille (**A**): Both coolers are actively cooled or heated.
- Open partition grille (**B**): The large cooling compartment is actively cooled or heated. The small cooling compartment is less cooled or heated.
- Closed partition grille (**C**): The big cooling compartment is actively cooled or heated. The small refrigerator compartment is passively cooled or heated.



### NOTE

Mount the bar, even if you operate the cooling device without partition grille, so that the lids can close properly.

- ▶ Mount the partition grille as shown (fig. **5**, page 5).

## 6.6 USB port for power supply

The USB port (fig. **2** 1, page 3) allows you to charge small devices like mobile phones and mp3-players.

Using the USB port does **not** affect the cooling performance.



### NOTICE!

Ensure that any device connected to the USB port is compatible with 5 V/500 mA operation.

Proceed as follows (fig. **2**, page 3):

- ▶ Connect the DC connection cable (**2**) or the AC connection cable (**3**) of the cooling device with the power supply.
- ▶ **SC30, SC38:** Turn the cooling capacity control (**6**) to the "MAX" position.
- ▶ Connect your device to the USB port (**1**).

## 7 Cleaning and maintenance

**WARNING!**

Always disconnect the device from the power supply before you clean and service it.

**NOTICE! Risk of damage**

- Never clean the cooler under running water or in dish water.
- Do not use abrasive cleaning agents or hard objects during cleaning as these can damage the cooler.

- Occasionally clean the device interior and exterior with a damp cloth.
- Make sure that the air inlet and outlet vents on the device are free of any dust and dirt, so that heat can be released and the device is not damaged.

## 8 Guarantee

The statutory warranty period applies. If the product is defective, please contact the manufacturer's branch in your country (see the back of the instruction manual for the addresses) or your retailer.

For repair and guarantee processing, please include the following documents when you send in the device:

- A copy of the receipt with purchasing date
- A reason for the claim or description of the fault



## 9 Troubleshooting

Problem	Possible cause	Suggested remedy
Your device is not working (plug is inserted).	There is no voltage flowing in the DC socket in your vehicle.	The ignition must be switched on in most vehicles to apply current to the DC socket.
	No voltage present in the AC voltage socket.	Try using another plug socket.
	The inner fan or the cooling element is defective.	This can only be repaired by an authorised repair centre.
When operating from the DC socket: The ignition is on and the cooler is not working.	The fuse of the DC plug is dirty. This results in a poor electrical contact.	If the plug of your cooler becomes very warm in the DC socket fitting, either the fitting must be cleaned or the plug has not been assembled correctly.
	The fuse of the DC plug has blown.	Replace the fuse (fig. <b>6</b> 1, page 5) of the DC plug with one of the same rating.
	The vehicle fuse has blown.	Replace the vehicle's DC socket fuse (usually 15 A). Please refer to the operating manual of your vehicle.





## 10 Disposal





- Place the packaging material in the appropriate recycling waste bins wherever possible.



If you wish to finally dispose of the product, ask your local recycling centre or specialist dealer for details about how to do this in accordance with the applicable disposal regulations.

# 11 Technical data

	<b>CoolFun SC26</b>	<b>CoolFun SCT26</b>
Ref. number:	9600000484	9600000485
Connection voltage:	12 V $\overline{=}$	12/24 V
Power consumption:	47 W	47 W (12 V $\overline{=}$ ) 55 W (24 V $\overline{=}$ )
Cooling capacity:	max. 18 °C under ambient temperature	
Gross capacity:	25 l	26 l
Usable capacity:	24 l	25 l
Climate class:	N	
Ambient temperature:	+16 °C – +32 °C	
Dimensions (W x H x D) in mm:	396 x 296 x 395	396 x 296 x 395
Weight:	ca. 3.7 kg	ca. 4.0 kg
Testing/certification:	   	

	<b>CoolFun SC30</b>	<b>CoolFun SC38</b>
Ref. number:	9600000486	9600000487
Connection voltage:	12 V=== 220 – 240 V~, 50/60 Hz	
Power consumption		
12 V===, cold mode:	47 W	
12 V===, hot mode:	39 W	
230 V~, cold mode:	max. 55 W	
230 V~, hot mode:	39 W	
230 V~, ECO mode:	6.2 W	7.5 W
Cooling capacity:	max. 18 °C under ambient temperature	
Thermal energy:	65 °C	
Category:	Pantry	
Energy efficiency class:	A+++	A++
Energy consumption:	54 kWh/annum	66 kWh/annum
Gross capacity:	30 l	38 l
Usable capacity:	29 l	37 l
Climate class:	ST	
Ambient temperature:	+16 °C – +38 °C	
Noise emission:	39 dB	
Dimensions (W x H x D) in mm:	396 x 296 x 445	565 x 391 x 295
Weight:	ca. 4.3 kg	5.4 kg
Testing/certification:	   	

**Bitte lesen Sie diese Anleitung vor der Inbetriebnahme sorgfältig durch und bewahren Sie sie auf. Geben Sie sie im Falle einer Weitergabe des Gerätes an den Nutzer weiter.**

Der Hersteller haftet nicht für Schäden, die durch **nicht bestimmungsgemäßen Gebrauch** oder **falsche Bedienung** verursacht werden.

## Inhaltsverzeichnis

1	Erklärung der Symbole .....	20
2	Sicherheitshinweise .....	20
3	Lieferumfang .....	22
4	Bestimmungsgemäßer Gebrauch .....	23
5	Technische Beschreibung .....	23
6	Bedienung .....	25
7	Reinigung und Pflege .....	28
8	Gewährleistung .....	29
9	Störungsbeseitigung .....	29
10	Entsorgung .....	30
11	Technische Daten .....	30

# 1 Erklärung der Symbole

**WARNUNG!**

**Sicherheitshinweis:** Nichtbeachtung kann zu Tod oder schwerer Verletzung führen.

**VORSICHT!**

**Sicherheitshinweis:** Nichtbeachtung kann zu Verletzungen führen.

**ACHTUNG!**

Nichtbeachtung kann zu Materialschäden führen und die Funktion des Produktes beeinträchtigen.

**HINWEIS**

Ergänzende Informationen zur Bedienung des Produktes.

## 2 Sicherheitshinweise

### 2.1 Allgemeine Sicherheit

**WARNUNG!**

- Wenn das Kühlgerät sichtbare Beschädigungen aufweist, dürfen Sie es nicht in Betrieb nehmen.
- Wenn das Anschlusskabel dieses Kühlgerätes beschädigt wird, muss es durch den Hersteller, seinen Kundendienst oder eine ähnlich qualifizierte Person ersetzt werden, um Gefährdungen zu vermeiden.
- Reparaturen an diesem Kühlgerät dürfen nur von Fachkräften durchgeführt werden. Durch unsachgemäße Reparaturen können erhebliche Gefahren entstehen.
- Dieses Kühlgerät kann von Kindern ab 8 Jahren und darüber sowie von Personen mit verringerten physischen, sensorischen oder mentalen Fähigkeiten oder Mangel an Erfahrung und Wissen benutzt werden, wenn sie beaufsichtigt oder bezüglich des sicheren Gebrauchs des Kühlgerätes unterwiesen wurden und die daraus resultierenden Gefahren verstehen.
- Reinigung und Benutzer-Wartung dürfen nicht von Kindern ohne Beaufsichtigung durchgeführt werden.

- Kinder dürfen nicht mit dem Kühlgerät spielen.
- Kinder sollten beaufsichtigt werden, um sicherzustellen, dass sie nicht mit dem Kühlgerät spielen.
- Verwahren und benutzen Sie das Kühlgerät außerhalb der Reichweite von Kindern unter 8 Jahren.
- Lagern Sie keine explosionsfähigen Stoffe wie z. B. Sprühdosen mit brennbarem Treibgas im Kühlgerät.



### **VORSICHT!**

- Trennen Sie das Kühlgerät von der Stromversorgung
  - vor jeder Reinigung und Pflege
  - nach jedem Gebrauch
- Lebensmittel dürfen nur in Originalverpackungen oder geeigneten Behältern eingelagert werden.



### **ACHTUNG!**

- Vergleichen Sie die Spannungsangabe auf dem Typenschild mit der vorhandenen Energieversorgung.
- Schließen Sie das Kühlgerät nur wie folgt an:
  - mit dem Gleichstrom-Anschlusskabel an die Gleichstrom-Bordsteckdose (z. B. Zigarettenanzünder) im Fahrzeug
  - oder mit dem Wechselstrom-Anschlusskabel an das Wechselstromnetz
- Ziehen Sie den Stecker nie am Anschlusskabel aus der Steckdose.
- Wenn das Kühlgerät an der Gleichstrom-Steckdose angeschlossen ist: Klemmen Sie Ihr Kühlgerät und andere Verbraucher von der Fahrzeugbatterie ab, bevor Sie ein Schnellladegerät anschließen.
- Wenn das Kühlgerät an der Gleichstrom-Steckdose angeschlossen ist: Trennen Sie die Verbindung oder schalten Sie das Kühlgerät aus, wenn Sie den Motor ausschalten. Sonst kann die Fahrzeugbatterie entladen werden.
- Das Kühlgerät ist nicht geeignet für den Transport ätzender oder lösungsmittelhaltiger Stoffe.
- Dieses Kühlgerät enthält in der Isolierung brennbares Zyklopentan. Die Gase im Isolationsmaterial erfordern ein besonderes Entsorgungsverfahren. Führen Sie das Kühlgerät am Ende seiner Lebensdauer einer ordnungsgemäßen Entsorgung zu.

## 2.2 Sicherheit beim Betrieb des Kühlgerätes



### VORSICHT!

- Achten Sie vor der Inbetriebnahme darauf, dass Zuleitung und Stecker trocken sind.



### ACHTUNG!

- Benutzen Sie keine Elektrogeräte innerhalb des Kühlgerätes, außer wenn diese Elektrogeräte vom Hersteller dafür empfohlen werden.
- Stellen Sie das Kühlgerät nicht in der Nähe von offenen Flammen oder anderen Wärmequellen (Heizung, starke Sonneneinstrahlung, Gasöfen usw.) ab.
- **Überhitzungsgefahr!**  
Achten Sie stets darauf, dass beim Betrieb entstehende Wärme ausreichend abgeführt werden kann. Sorgen Sie dafür, dass das Kühlgerät in ausreichendem Abstand zu Wänden oder Gegenständen steht, sodass die Luft zirkulieren kann.
- Achten Sie darauf, dass die Lüftungsöffnungen nicht abgedeckt werden.
- Füllen Sie keine Flüssigkeiten oder Eis in den Innenbehälter.
- Tauchen Sie das Kühlgerät nie in Wasser.
- Schützen Sie das Kühlgerät und die Kabel vor Hitze und Nässe.

## 3 Lieferumfang

Menge	Bezeichnung
1	Thermoelektrische Kühlbox
1	Bedienungsanleitung

## 4 Bestimmungsgemäßer Gebrauch

Die thermoelektrische Kühlbox eignet sich zum Kühlen (SC 26, SCT26, SC 30, SC 38) und Wärmen (nur SC 30, SC 38) von Lebensmitteln. Mit einem Schalter kann zwischen dem Heizbetrieb und dem Kühlbetrieb gewechselt werden (nur SC 30, SC 38).

Die Kühlbox kann wie folgt angeschlossen werden:

- SC 26: an 12 V $\equiv$
- SCT26: an 12 V $\equiv$  oder an 24 V $\equiv$
- SC 30, SC 38: an 12 V $\equiv$  oder an 230 V $\sim$

Das Kühlgerät ist für den Hausgebrauch und ähnliche Anwendungsbereiche vorgesehen wie zum Beispiel

- in Personalküchen von Läden, Büros und anderen Arbeitsbereichen
- in der Landwirtschaft
- von Gästen in Hotels, Motels oder anderen Unterkünften
- in Frühstückspensionen
- im Catering und ähnlichen Großhandelsanwendungen

Das Gerät ist auch für Camping-Zwecke geeignet. Das Gerät darf keinem Regen ausgesetzt werden.



### **VORSICHT! Gesundheitsgefahr!**

Prüfen Sie bitte, ob die Kühlleistung des Gerätes den Anforderungen der Lebensmittel oder Medikamente entspricht, die Sie kühlen wollen.

## 5 Technische Beschreibung

Die Kühlbox ist für den mobilen Einsatz geeignet. Sie kann Waren bis max. 18 °C unter Umgebungstemperatur abkühlen bzw. kühl halten (SC 26, SCT 26, SC 30, SC 38) oder auf max. 65 °C wärmen (SC 30, SC 38).

Die Kühlung ist eine verschleißfreie Peltierkühlung mit Wärmeabfuhr durch einen Lüfter.



## 5.1 Bedienelemente

Pos. in Abb. <b>2</b> , Seite 3	Bezeichnung
1	USB-Anschluss zur Stromversorgung
2	Gleichstrom-Anschlusskabel
3	Wechselstrom-Anschlusskabel
4	Lüftungsöffnungen
5	Betriebsmodusschalter
6	Kühlleistungsregler
7	Tragegriff

### Nur SC30, SC38:

Wählen Sie mit dem Betriebsmodusschalter (Abb. **2** 5, Seite 3) den gewünschten Modus (Cold = Kühlen; Hot = Wärmen).

Wenn das Kühlgerät am Wechselstromnetz angeschlossen ist, kann es in zwei verschiedenen Betriebsarten verwendet werden:

- ECO-Modus: das Kühlgerät verbraucht weniger Energie
- MAX-Modus: das Kühlgerät erreicht die maximale Kühlleistung

Die gewünschte Kühlleistung wird mit dem Kühlleistungsregler (Abb. **2** 6, Seite 3) eingestellt:

- Um die Kühlleistung zu **erhöhen**, drehen Sie den Kühlleistungsregler im Uhrzeigersinn.

Für die maximale Kühlleistung drehen Sie den Kühlleistungsregler bis zum Anschlag im Uhrzeigersinn (Position „MAX“).

- Um die Kühlleistung zu **verringern**, drehen Sie den Kühlleistungsregler gegen den Uhrzeigersinn.

Um das Kühlgerät auszuschalten, drehen Sie den Kühlleistungsregler bis zum Anschlag gegen den Uhrzeigersinn (Position „OFF“).

Wenn das Kühlgerät an der Gleichstromsteckdose angeschlossen ist, kann die Kühlleistung **nicht** eingestellt werden.

## 6 Bedienung



### **VORSICHT! Gesundheitsgefahr!**

Lebensmittel dürfen nur in Originalverpackungen oder geeigneten Behältern eingelagert werden.



### **ACHTUNG! Beschädigungsgefahr!**

- Achten Sie darauf, dass sich nur Gegenstände bzw. Waren im Kühlgerät befinden, die auf die gewählte Temperatur gekühlt werden dürfen.
- Achten Sie darauf, dass Sie Getränke oder Speisen in Glasbehältern nicht zu stark abkühlen. Beim Gefrieren dehnen sich Getränke oder flüssige Speisen aus. Dadurch können die Glasbehälter zerstört werden.
- Achten Sie darauf, dass das Kühlgerät gut belüftet wird, damit die entzogene Wärme abgeführt werden kann, andernfalls ist eine ordnungsgemäße Funktion nicht gewährleistet. Insbesondere dürfen die Lüftungsöffnungen nicht abgedeckt werden.



### **HINWEIS**

- Bevor Sie das neue Kühlgerät in Betrieb nehmen, sollten Sie es aus hygienischen Gründen innen und außen mit einem feuchten Tuch reinigen (siehe auch Kapitel „Reinigung und Pflege“ auf Seite 28).
- Ein paar Wassertropfen können sich im Inneren des Kühlgerätes absetzen, wenn es längere Zeit gekühlt hat. Dies ist normal, weil die Feuchtigkeit in der Luft zu Wassertropfen kondensiert, wenn die Temperatur im Kühlgerät abkühlt. Das Kühlgerät ist nicht defekt. Wischen Sie es ggf. mit einem trockenen Tuch aus.
- Wenn der Griff nach hinten umgelegt ist oder das Kühlgerät getragen wird, ist der Deckel verschlossen. Sie können den Deckel nur öffnen, wenn der Griff nach vorne umgelegt ist.

## 6.1 Tipps zum Energiesparen

- Wählen Sie einen gut belüfteten und vor Sonnenstrahlen geschützten Einsatzort.
- Wenn Sie eine erhöhte Energieeffizienz und eine begrenzte Kühlleistung für das Kühlgerät einrichten wollen, nutzen Sie den ECO-Modus des Kühlgerätes.
- Lassen Sie warme Speisen erst abkühlen, bevor Sie sie im Kühlgerät kühl halten.
- Öffnen Sie das Kühlgerät nicht häufiger als nötig.
- Lassen Sie das Kühlgerät nicht länger offen als nötig.

## 6.2 Räder montieren (nur SC38)

- Montieren Sie die Räder wie dargestellt an das Kühlgerät (Abb. **3**, Seite 4).

## 6.3 Kühlgerät im Gleichstrom-Betrieb verwenden



### HINWEIS

Wenn Sie das Kühlgerät an die Gleichstromsteckdose Ihres Fahrzeugs anschließen, beachten Sie, dass Sie ggf. die Zündung einschalten müssen, damit das Gerät mit Strom versorgt wird.

- Stellen Sie das Kühlgerät auf eine feste Unterlage.
- Schließen Sie das Gleichstrom-Anschlusskabel an die Gleichstromsteckdose im Fahrzeug an.



- ✓ Das Gerät startet mit dem Kühlen oder Wärmen des Innenraums.
- Ziehen Sie das Gleichstrom-Anschlusskabel heraus, um das Kühlgerät außer Betrieb zu nehmen.

## 6.4 Kühlgerät im Wechselstrom-Betrieb verwenden (nur SC30, SC38)

- Stellen Sie das Gerät auf eine feste Unterlage.
- Schließen Sie das Wechselstrom-Anschlusskabel an das Wechselstromnetz an.



- Drehen Sie den Kühlleistungsregler (Abb. **2** 6, Seite 3) in die gewünschte Stellung.
- Schieben Sie den Betriebsmodusschalter (Abb. **2** 5, Seite 3) in die Position „Cold“ (Kühlen) oder „Hot“ (Wärmen), um das Kühlgerät einzuschalten.
- ✓ Das Kühlgerät startet mit dem Kühlen oder Wärmen des Innenraums.

## 6.5 Innenraum aufteilen (nur SC38)

Sie können den Innenraum des Kühlgeräts wie folgt aufteilen (Abb. **4**, Seite 4):

- Kein Trenngitter (**A**): Beide Kühlfächer werden aktiv gekühlt oder erwärmt.
- Offenes Trenngitter (**B**): Das große Kühlfach wird aktiv gekühlt oder erwärmt. Das kleine Kühlfach wird weniger gekühlt oder erwärmt.
- Geschlossenes Trenngitter (**C**): Das große Kühlfach wird aktiv gekühlt oder erwärmt. Das kleine Kühlfach wird nur passiv gekühlt oder erwärmt.



### HINWEIS

Montieren Sie den Steg auch, wenn Sie die Kühlgerät ohne Trenngitter betreiben, damit die Deckel richtig schließen.

- Bauen Sie das Trenngitter wie dargestellt ein (Abb. **5**, Seite 5).

## 6.6 USB-Anschluss für Spannungsversorgung

Sie können den USB-Anschluss (Abb. **2** 1, Seite 3) zum Laden von Kleingeräten (z. B. Mobiltelefone und MP3-Player) nutzen.

Die Benutzung der USB-Buchse beeinflusst **nicht** die Kühlleistung.



### ACHTUNG!

Stellen Sie sicher, dass das an den USB-Anschluss angeschlossene Gerät für den Betrieb bei 5 V/500 mA geeignet ist.

Gehen Sie wie folgt vor (Abb. **2**, Seite 3):

- Verbinden Sie den Gleichstromstecker (**2**) oder Wechselstromstecker (**3**) des Kühlgerätes mit der Versorgungsspannung.
- **SC30, SC38:** Drehen Sie den Kühlleistungsregler (**6**) in die „MAX“-Stellung.
- Verbinden Sie Ihr Gerät mit der USB-Buchse (**1**).

## 7 Reinigung und Pflege



### WARNUNG!

Trennen Sie vor jeder Reinigung und Pflege das Kühlgerät von der Stromversorgung.



### ACHTUNG! Beschädigungsgefahr!

- Reinigen Sie das Kühlgerät niemals unter fließendem Wasser oder gar im Spülwasser.
- Verwenden Sie zur Reinigung keine scharfen Reinigungsmittel oder harten Gegenstände, da diese das Kühlgerät beschädigen können.

- Reinigen Sie das Kühlgerät innen und außen gelegentlich mit einem feuchten Tuch.
- Stellen Sie sicher, dass die Be- und Entlüftungsöffnungen des Kühlgerätes frei von Staub und Verunreinigungen sind, damit die beim Betrieb entstehende Wärme abgeführt werden kann und das Kühlgerät keinen Schaden nimmt.

## 8 Gewährleistung

Es gilt die gesetzliche Gewährleistungsfrist. Sollte das Produkt defekt sein, wenden Sie sich bitte an die Niederlassung des Herstellers in Ihrem Land (Adressen siehe Rückseite der Anleitung) oder an Ihren Fachhändler.

Zur Reparatur- bzw. Gewährleistungsbearbeitung müssen Sie folgende Unterlagen mitschicken:

- eine Kopie der Rechnung mit Kaufdatum,
- einen Reklamationsgrund oder eine Fehlerbeschreibung.

## 9 Störungsbeseitigung

Störung	Mögliche Ursache	Lösungsvorschlag
Ihr Gerät funktioniert nicht (Stecker ist eingesteckt).	An der Gleichstromsteckdose im Fahrzeug liegt keine Spannung an.	In den meisten Fahrzeugen muss der Zündschalter eingeschaltet sein, damit die Gleichstromsteckdose Spannung hat.
	Die Wechselstromsteckdose führt keine Spannung.	Versuchen Sie es an einer anderen Steckdose.
	Der Innenlüfter oder das Kühlelement ist defekt.	Die Reparatur kann nur von einem zugelassenen Kundendienstbetrieb durchgeführt werden.
Beim Betrieb an der Gleichstromsteckdose: Die Zündung ist eingeschaltet, und das Kühlgerät funktioniert nicht.	Die Fassung der Gleichstromsteckdose ist verschmutzt. Das hat einen schlechten elektrischen Kontakt zur Folge.	Wenn der Stecker in der Gleichstromsteckdose sehr warm wird, muss entweder die Fassung gereinigt werden, oder der Stecker ist möglicherweise nicht richtig zusammengebaut
	Die Sicherung des Gleichstromsteckers ist durchgebrannt.	Tauschen Sie die Sicherung (Abb. 6 1, Seite 5) des Gleichstromsteckers durch eine gleichwertige Sicherung aus
	Die Fahrzeug-Sicherung ist durchgebrannt.	Tauschen Sie die Fahrzeug-Sicherung der Gleichstromsteckdose (üblicherweise 15 A) aus (Beachten Sie dazu die Bedienungsanleitung zu Ihrem KFZ).





## 10 Entsorgung





- Geben Sie das Verpackungsmaterial möglichst in den entsprechenden Recycling-Müll.



Wenn Sie das Produkt endgültig außer Betrieb nehmen, informieren Sie sich bitte beim nächsten Recyclingcenter oder bei Ihrem Fachhändler über die zutreffenden Entsorgungsvorschriften.

## 11 Technische Daten

	<b>CoolFun SC26</b>	<b>CoolFun SCT26</b>
Art.-Nr.:	9600000484	9600000485
Anschlussspannung:	12 V $\overline{=}$	12/24 V $\overline{=}$
Leistungsaufnahme:	47 W	47 W (12 V $\overline{=}$ ) 55 W (24 V $\overline{=}$ )
Kühlleistung:	max. 18 °C unter Umgebungstemperatur	
Bruttoinhalt:	25 l	26 l
Nutzzinhalt:	24 l	25 l
Klimaklasse:	N	
Umgebungstemperatur:	16 bis 32 °C	
Abmessungen (B x H x T) in mm:	396 x 296 x 395	396 x 296 x 395
Gewicht:	ca. 3,7 kg	ca. 4,0 kg
Prüfung/Zertifikat:	   	

	<b>CoolFun SC30</b>	<b>CoolFun SC38</b>
Art.-Nr.:	9600000486	9600000487
Anschlussspannung:	12 V $\overline{=}$ 220 – 240 V $\sim$ , 50/60 Hz	
Leistungsaufnahme 12 V $\overline{=}$ , Kühlmodus:	47 W	
12 V $\overline{=}$ , Heizmodus:	39 W	
230 V $\sim$ , Kühlmodus:	max. 55 W	
230 V $\sim$ , Heizmodus:	39 W	
230 V $\sim$ , ECO-Modus:	6,2 W	7,5 W
Kühlleistung:	max. 18 °C unter Umgebungstemperatur	
Heizleistung:	65 °C	
Kategorie:	Sonstiges Fach	
Energieeffizienzklasse:	A+++	A++
Energieverbrauch:	54 kWh/annum	66 kWh/annum
Bruttinhalt:	30 l	38 l
Nutzhalt:	29 l	37 l
Klimaklasse:	ST	
Umgebungstemperatur:	16 bis 38 °C	
Schallemissionen:	39 dB	
Abmessungen (B x H x T) in mm:	396 x 296 x 445	565 x 391 x 295
Gewicht:	ca. 4,3 kg	ca. 5,4 kg
Prüfung/Zertifikat:	   	



**Veillez lire ce manuel avec attention avant la mise en service, puis le conserver. En cas de revente de l'appareil, veuillez le transmettre au nouvel acquéreur.**

Le fabricant décline toute responsabilité en cas de dommages provoqués par une **utilisation non conforme** de l'appareil ou **par des erreurs de manipulation**.

## Sommaire

1	Explication des Symboles . . . . .	33
2	Consignes de sécurité . . . . .	33
3	Pièces fournies . . . . .	35
4	Usage conforme . . . . .	36
5	Description technique . . . . .	36
6	Utilisation . . . . .	38
7	Entretien et nettoyage . . . . .	41
8	Garantie . . . . .	41
9	Guide de dépannage . . . . .	42
10	Retraitement . . . . .	42
11	Caractéristiques techniques . . . . .	43

# 1 Explication des Symboles

**AVERTISSEMENT !**

**Consigne de sécurité :** le non-respect de ces consignes peut entraîner la mort ou de graves blessures.

**ATTENTION !**

**Consigne de sécurité :** le non-respect de ces consignes peut entraîner des blessures.

**AVIS !**

Le non-respect de ces consignes peut entraîner des dommages matériels et des dysfonctionnements du produit.

**REMARQUE**

Informations complémentaires sur l'utilisation du produit.

## 2 Consignes de sécurité

### 2.1 Sécurité générale

**AVERTISSEMENT !**

- Si l'appareil présente des dégâts visibles, vous ne devez pas le mettre en service.
- Si le câble de raccordement de l'appareil est endommagé, il doit être remplacé par le fabricant, son service après-vente ou une personne de qualification similaire, afin d'éviter tout danger.
- Seul un personnel qualifié est habilité à effectuer des réparations sur l'appareil. Toute réparation mal effectuée risque d'entraîner de graves dangers.
- Les enfants âgés de 8 ans et plus ainsi que les personnes ayant des déficiences physiques, sensorielles ou mentales ou un manque d'expérience ou de connaissances peuvent utiliser ce produit à condition d'être sous surveillance ou d'avoir reçu des instructions concernant l'utilisation de l'appareil en toute sécurité et de comprendre les dangers qui en résultent.

- Le nettoyage et la maintenance ne doivent pas être effectués par des enfants sans surveillance.
- Les enfants ne doivent pas jouer avec cet appareil.
- Les enfants doivent être surveillés pour s'assurer qu'ils ne jouent pas avec l'appareil.
- Placez et utilisez l'appareil hors de portée des enfants de moins de 8 ans.
- Ne stockez aucune substance explosive comme p. ex. des aérosols contenant des agents propulseurs dans l'appareil.

**ATTENTION !**

- Débranchez l'appareil du secteur
  - avant tout nettoyage et entretien
  - après chaque utilisation
- Les aliments ne peuvent être conservés que dans leurs emballages originaux ou dans des récipients appropriés.

**AVIS !**

- Comparez la tension indiquée sur la plaque signalétique avec l'alimentation électrique dont vous disposez.
- Branchez l'appareil uniquement comme indiqué ci-dessous :
  - avec le câble de raccordement CC sur une prise CC du véhicule (par ex. un allume-cigare)
  - ou avec le câble de raccordement 230 V au secteur à courant alternatif 230 V
- Ne tirez jamais sur le câble de raccordement pour sortir la fiche de la prise.
- Si la glacière est raccordée à la prise CC : débranchez de la batterie la glacière et les autres consommateurs d'énergie avant de raccorder un chargeur rapide.
- Si la glacière est raccordée à la prise CC : débranchez ou éteignez la glacière lorsque vous éteignez le moteur. Dans le cas contraire, il se pourrait que la batterie se décharge.
- N'utilisez pas la glacière pour le transport de produits corrosifs ou de solvants.
- Cette glacière contient du cyclopentane inflammable dans son isolation. Les gaz contenus dans le matériau d'isolation exigent une procédure de retraitement particulière. Une fois que vous ne l'utilisez plus, recyclez l'appareil de manière conforme.

## 2.2 Consignes de sécurité concernant le fonctionnement de l'appareil



### ATTENTION !

- Avant de mettre l'appareil en service, assurez-vous que la ligne d'alimentation électrique et la fiche sont sèches.



### AVIS !

- N'utilisez aucun appareil électrique dans la glacière, sauf si ces appareils sont recommandés par le fabricant pour cet usage.
- Ne placez pas l'appareil près de flammes ou d'autres sources de chaleur (chauffage, rayons solaires, réchauds à gaz, etc.).
- **Danger de surchauffe !**  
Veillez toujours à ce que la chaleur produite lors du fonctionnement soit suffisamment dissipée. Veillez à ce que l'appareil se trouve à une distance suffisante des murs ou des objets, de sorte que l'air puisse circuler.
- Assurez-vous que les fentes d'aération ne sont pas recouvertes.
- Ne pas remplir le bac intérieur de substances liquides ou de glace.
- Ne plongez jamais l'appareil dans l'eau.
- Tenez l'appareil et les câbles à l'abri de la chaleur et de l'humidité.

## 3 Pièces fournies

Quantité	Désignation
1	Glacière thermoélectrique
1	Manuel d'utilisation

## 4 Usage conforme

L'appareil convient pour réfrigérer (SC26, SCT26, SC30, SC38) et chauffer (SC30, SC38 uniquement) des aliments. Un commutateur permet de passer du mode chauffage au mode réfrigération (SC30, SC38 uniquement).

Raccordement de l'appareil :

- SC26 : 12 V $\text{---}$
- SCT26 : 12 V $\text{---}$  ou 24 V $\text{---}$
- SC30, SC38 : 12 V $\text{---}$  ou 230 V $\sim$

La glacière est conçue pour un usage à domicile et tous les domaines d'applications semblables, comme par exemple

- dans les cuisines destinées au personnel de boutiques, bureaux et autres lieux de travail
- dans l'agriculture
- pour les clients d'hôtels, de motels ou autres types d'hébergement
- dans les « bed and breakfast »
- dans le catering et les utilisations semblables du commerce en gros

L'appareil convient également pour le camping. L'appareil ne doit pas être exposé à la pluie.



### **ATTENTION ! Risques pour la santé**

Veillez vérifier si la puissance frigorifique de l'appareil correspond à la température de conservation recommandée pour les aliments ou les médicaments que vous souhaitez conserver au frais.

## 5 Description technique

La glacière convient pour une utilisation mobile. Elle peut réfrigérer ou conserver au frais des produits jusqu'à max. 18 °C en dessous de la température ambiante (SC26, SCT26, SC30, SC38) ou chauffer ceux-ci à max. 65 °C (SC30, SC38).

La réfrigération est assurée par effet Peltier, sans usure, avec évacuation de la chaleur par ventilateur.

## 5.1 Éléments de commande

Pos. dans fig. 2, page 3	Désignation
1	Port USB pour l'alimentation électrique
2	Câble de raccordement au courant continu
3	Câble de raccordement en courant alternatif
4	Orifices d'aération
5	Commutateur de mode de fonctionnement
6	Régulateur de puissance frigorifique
7	Poignée de transport

### Uniquement SC30, SC38 :

À l'aide du commutateur du mode de fonctionnement (fig. 2 5, page 3), sélectionnez le mode souhaité (Cold = refroidissement ; Hot = chauffage).

Si l'appareil de réfrigération est raccordé au réseau alternatif, il peut être utilisé dans deux modes différents :

- Mode ECO : la glacière consomme moins d'énergie
- Mode MAX : la glacière atteint la puissance frigorifique maximale

La puissance frigorifique souhaitée est réglée par le biais du régulateur de puissance frigorifique (fig. 2 6, page 3) :

- Pour **augmenter** la puissance frigorifique, tournez le régulateur de puissance frigorifique dans le sens des aiguilles d'une montre.  
Pour la puissance frigorifique maximale, tournez le régulateur dans le sens des aiguilles d'une montre jusqu'à la butée (position « MAX »).
- Pour **réduire** la puissance frigorifique, tournez le régulateur dans le sens contraire des aiguilles d'une montre.

Pour éteindre la glacière, tournez le régulateur de puissance frigorifique dans le sens contraire des aiguilles d'une montre jusqu'à la butée (position « OFF »).

Si la glacière est raccordée à la prise CC, il **n'est pas** possible de régler la puissance frigorifique.

## 6 Utilisation



### ATTENTION ! Risques pour la santé

Les produits alimentaires doivent être conservés dans leurs emballages originaux ou dans des récipients appropriés.



### AVIS ! Risque d'endommagement

- Veillez à ne déposer dans la glacière que des objets ou des aliments qui peuvent être réfrigérés à la température sélectionnée.
- Veillez à ce que les boissons ou aliments placés dans des récipients en verre ne soient pas soumis à des températures trop basses. En gelant, le volume des boissons et aliments liquides augmente. Les récipients en verre risquent alors de se casser.
- Veillez à ce que la glacière soit bien ventilée afin que la chaleur dégagée soit évacuée. Sinon, un fonctionnement correct n'est pas garanti. Les orifices d'aération, en particulier, ne doivent pas être recouverts.



### REMARQUE

- Avant la mise en service de l'appareil neuf, nous vous conseillons, pour des raisons d'hygiène, d'en nettoyer l'intérieur et l'extérieur à l'aide d'un tissu humide (voir aussi chapitre « Entretien et nettoyage », page 41).
- Quelques gouttes d'eau peuvent se former à l'intérieur du réfrigérateur s'il est utilisé pendant un temps assez long. Ceci est normal, car l'humidité de l'air se condense en gouttes d'eau lorsque la température baisse dans le réfrigérateur. Le réfrigérateur n'est pas défectueux. Essayez-le éventuellement avec un chiffon sec.
- Si la poignée repose vers l'arrière ou que glacière est en cours de transport, le couvercle est verrouillé. L'appareil ne peut être ouvert que lorsque la poignée repose vers l'avant.

### 6.1 Comment économiser de l'énergie

- Choisissez un emplacement bien aéré et à l'abri du soleil.
- Si vous souhaitez une efficacité énergétique accrue et une puissance frigorifique limitée pour votre glacière, utilisez le mode ECO.
- Laissez refroidir les aliments chauds avant de les déposer dans la glacière.
- Ne pas ouvrir la glacière plus souvent que nécessaire.
- Ne laissez pas la glacière ouverte plus longtemps que nécessaire.

## 6.2 Montage des roues (uniquement SC38)

- Montez les roues sur l'appareil de réfrigération comme indiqué (fig. **3**, page 4).

## 6.3 Utilisation de la glacière en fonctionnement CC



### REMARQUE

Lorsque vous raccordez la prise de courant continu de votre véhicule, veillez à ce que l'allumage soit en marche pour que l'appareil soit alimenté en électricité.

- Placez l'appareil sur une surface stable.
- Raccordez le câble de raccordement au courant continu à la prise de courant continu du véhicule.



- ✓ L'appareil commence la réfrigération ou le chauffage du compartiment intérieur.
- Débranchez le câble de raccordement au courant continu pour mettre la glacière hors service.

## 6.4 Utilisation de l'appareil sur le courant alternatif (SC30, SC38 uniquement)

- Placez la glacière sur une surface stable.
- Raccordez le câble de raccordement au courant alternatif au courant correspondant.



- Tournez le régulateur de puissance frigorifique (fig. **2** 6, page 3) dans la position désirée.
- Positionnez le commutateur du mode de fonctionnement (fig. **2** 5, page 3) sur « Cold » (réfrigérer) ou « Hot » (chauffer) pour mettre la glacière en marche.
- ✓ L'appareil commence la réfrigération ou le chauffage du compartiment intérieur.



## 6.5 Séparation de l'espace intérieur (uniquement SC38)

Vous pouvez répartir l'espace intérieur de l'appareil de réfrigération comme suit (fig. **4**, page 4) :

- aucune grille de séparation (**A**) : les deux compartiments de réfrigération sont refroidis ou réchauffés activement.
- Grille de séparation ouverte (**B**) : le grand compartiment de réfrigération est refroidi ou réchauffé activement. Le petit compartiment de réfrigération est moins refroidi ou réchauffé.
- Grille de séparation fermée (**C**) : le grand compartiment de réfrigération est refroidi ou réchauffé activement. Le petit compartiment de réfrigération est refroidi ou réchauffé uniquement passivement.



### REMARQUE

Montez la barre même si vous utilisez l'appareil de réfrigération sans grille de séparation, afin que les couvercles ferment bien.

- Montez la grille de séparation comme indiqué sur l'illustration (fig. **5**, page 5).

## 6.6 Port USB pour l'alimentation électrique

Vous pouvez utiliser le port USB (fig. **2** 1, page 3) pour le chargement de petits appareils (p. ex. téléphones mobiles et lecteurs MP3).

L'utilisation de la douille USB **n'a aucune influence** sur la puissance frigorifique.



### AVIS !

Assurez-vous que l'appareil branché sur le port USB soit utilisable sous 5 V/500 mA.

Procédez comme suit (fig. **2**, page 3) :

- Raccordez la prise de courant continu (**2**) ou la prise de courant alternatif (**3**) de l'appareil de réfrigération à la tension d'alimentation.
- **SC30, SC38** : Tournez le régulateur de puissance frigorifique (**6**) dans la position « MAX ».
- Raccordez l'appareil à la douille USB (**1**).

## 7 Entretien et nettoyage



### AVERTISSEMENT !

Avant toute opération de nettoyage ou d'entretien de l'appareil, veillez à le mettre hors secteur.



### AVIS ! Risque d'endommagement !

- Ne nettoyez jamais la glacière à l'eau courante et ne la plongez pas non plus dans l'eau.
- N'utilisez pour le nettoyage ni produits abrasifs ni objets durs qui pourraient endommager la glacière.

- Nettoyez de temps à autre l'appareil à l'intérieur et à l'extérieur avec un chiffon humide.
- Assurez-vous que les ouvertures d'aération et de ventilation de l'appareil ne sont pas encombrées de saletés ou de poussières, pour que la chaleur générée par le fonctionnement soit évacuée et que l'appareil ne soit pas endommagé.

## 8 Garantie

Le délai légal de garantie s'applique. Si le produit s'avérait défectueux, veuillez vous adresser à la filiale du fabricant située dans votre pays (voir adresses au verso du présent manuel) ou à votre revendeur spécialisé.

Veillez y joindre les documents suivants pour la gestion des réparations et de la garantie :

- une copie de la facture avec la date d'achat,
- le motif de la réclamation ou une description du dysfonctionnement.

## 9 Guide de dépannage

Dysfonctionnement	Cause possible	Solution proposée
Votre appareil ne fonctionne pas (le connecteur est branché).	La prise de courant continu de votre véhicule n'est pas sous tension.	Dans la plupart des véhicules, le contact doit être mis pour que la prise de courant continu soit sous tension.
	La prise de courant alternatif n'est pas sous tension.	Essayez une autre prise.
	Le ventilateur intérieur ou l'élément réfrigérant est défectueux.	La réparation doit être effectuée uniquement par un service après-vente agréé.
En cas d'utilisation sur la prise de courant continu : le contact est mis, mais l'appareil ne fonctionne pas.	La prise de courant est sale. Ceci entraîne un mauvais contact électrique.	Si la fiche devient très chaude lorsqu'elle est branchée dans la prise de l'allume-cigare, c'est que la prise de l'allume-cigare doit être nettoyée ou que la fiche n'est pas bien montée.
	Le fusible de sécurité du câble de raccordement a grillé.	Remplacez le fusible (fig. 6 1, page 5) du connecteur de courant continu par un fusible équivalent.
	Le fusible du véhicule est grillé.	Remplacez le fusible du véhicule de la prise de courant continu (normalement 15 A) (veuillez respecter les instructions du manuel d'entretien de votre véhicule).





## 10 Retraitement





- Jetez les emballages dans les conteneurs de déchets recyclables prévus à cet effet.



Lorsque vous mettez votre produit définitivement hors service, informez-vous auprès du centre de recyclage le plus proche ou auprès de votre revendeur spécialisé sur les prescriptions relatives au retraitement des déchets.

# 11 Caractéristiques techniques

	<b>CoolFun SC26</b>	<b>CoolFun SCT26</b>
N° de produit :	9600000484	9600000485
Tension de raccordement :	12 V $\overline{=}$	12/24 V $\overline{=}$
Puissance absorbée :	47 W	47 W (12 V $\overline{=}$ ) 55 W (24 V $\overline{=}$ )
Puissance frigorifique :	max. 18 °C en dessous de la température ambiante	
Capacité :	25 l	26 l
Capacité utile :	24 l	25 l
Classe climatique :	N	
Température ambiante :	16 à 32 °C	
Dimensions (B x H x T) en mm :	396 x 296 x 395	396 x 296 x 395
Poids :	env. 3,7 kg	env. 4,0 kg
Contrôle/certificat :	   	

	<b>CoolFun SC30</b>	<b>CoolFun SC38</b>
N° de produit :	9600000486	9600000487
Tension de raccordement :	12 V $\overline{\text{=}}$ 220 – 240 V $\sim$ , 50/60 Hz	
Puissance absorbée		
12 V $\overline{\text{=}}$ , mode réfrigération :	47 W	
12 V $\overline{\text{=}}$ , mode chauffage :	39 W	
230 V $\sim$ , mode réfrigération :	max. 55 W	
230 V $\sim$ , mode chauffage :	39 W	
230 V $\sim$ , mode ECO :	6,2 W	7,5 W
Puissance frigorifique :	max. 18 °C en dessous de la température ambiante	
Puissance calorifique :	65 °C	
Catégorie :	Autre compartiment	
Classe d'efficacité énergétique :	A+++	A++
Consommation électrique :	54 kWh/an	66 kWh/an
Capacité :	30 l	38 l
Capacité utile :	29 l	37 l
Classe climatique :	ST	
Température ambiante :	16 à 38 °C	
Émissions sonores :	39 dB	
Dimensions (B x H x T) en mm :	396 x 296 x 445	565 x 391 x 295
Poids :	env. 4,3 kg	env. 5,4 kg
Contrôle/certificat :	   	

**Lea atentamente este manual antes de la puesta en funcionamiento del aparato y consérvelo en un lugar seguro para futuras consultas. En caso de vender o entregar el aparato a otra persona, entregue también estas instrucciones.**

El fabricante no se hace responsable de los daños causados por **el uso inadecuado** o por **el manejo incorrecto** del aparato.

## Índice

1	Explicación de los símbolos . . . . .	46
2	Indicaciones de seguridad . . . . .	46
3	Volumen de entrega . . . . .	48
4	Uso adecuado . . . . .	49
5	Descripción técnica . . . . .	49
6	Manejo. . . . .	51
7	Limpieza y mantenimiento . . . . .	54
8	Garantía legal . . . . .	55
9	Solución de averías. . . . .	55
10	Gestión de residuos . . . . .	56
11	Datos técnicos. . . . .	56

# 1 Explicación de los símbolos

**¡ADVERTENCIA!**

**Indicación de seguridad:** su incumplimiento puede acarrear la muerte o graves lesiones.

**¡ATENCIÓN!**

**Indicación de seguridad:** su incumplimiento puede acarrear lesiones.

**¡AVISO!**

Su incumplimiento puede acarrear daños materiales y perjudicar el correcto funcionamiento del producto.

**NOTA**

Información adicional para el manejo del producto.

## 2 Indicaciones de seguridad

### 2.1 Seguridad general

**¡ADVERTENCIA!**

- No ponga el aparato en funcionamiento si presenta desperfectos visibles.
- Si se daña el cable de conexión del aparato, éste deberá ser reemplazado por el fabricante, su servicio de atención al cliente o una persona cualificada para evitar así posibles peligros.
- Sólo personal especializado puede realizar reparaciones en el aparato. Las reparaciones realizadas indebidamente pueden dar lugar a situaciones de considerable peligro.
- Los niños mayores de 8 años y las personas de capacidad física, sensorial o mental disminuida, así como aquellas personas con falta de experiencia y/o conocimientos suficientes solo podrán utilizar este aparato si están vigilados o han sido instruidos respecto al uso seguro del aparato y a los posibles peligros que pueden emanar de él.
- Los niños solo podrán realizar las tareas de limpieza y mantenimiento bajo vigilancia.

- Los niños no están autorizados a jugar con el aparato.
- Se ha de vigilar a los niños para garantizar que no usen este aparato como juguete.
- Mantenga y utilice el aparato fuera del alcance de los niños menores de 8 años.
- No guarde en el aparato sustancias con peligro de explosión como, p. ej., atomizadores con gases combustibles.

**¡ATENCIÓN!**

- Desconecte el aparato de la red
  - antes de realizar cualquier tarea de limpieza y mantenimiento;
  - después de cada uso.
- Los alimentos sólo se pueden guardar en los envases originales o en recipientes adecuados.

**¡AVISO!**

- Compare el valor de tensión indicado en la placa de características con el suministro de energía existente.
- Conecte el aparato únicamente del siguiente modo:
  - conecte el cable de alimentación CC a una caja de enchufe CC en el vehículo (por ejemplo mechero del vehículo)
  - o bien conecte el cable de alimentación de 230 V a la red de corriente alterna de 230 V
- No extraiga nunca la clavija de la caja de enchufe tirando del cable de conexión.
- Si la nevera está conectada a la caja de enchufe CC: Desconecte de la batería el aparato refrigerador u otros dispositivos consumidores si va a conectar un cargador rápido.
- Si la nevera está conectada a la caja de enchufe CC: Desconecte la conexión o apague el aparato cuando apague el motor. De lo contrario podrá descargarse la batería.
- Este aparato refrigerador no es apto para transportar sustancias corrosivas o disolventes.
- Este aislamiento de este aparato refrigerador contiene ciclopentano inflamable. Los gases presentes en el material aislante requieren un proceso de eliminación especial. Elimine debidamente el aparato al final de su vida útil.



## 2.2 Seguridad durante el funcionamiento del aparato



### ¡ATENCIÓN!

- Antes de la puesta en funcionamiento, asegúrese de que el cable de alimentación y la clavija de enchufe estén secos.



### ¡AVISO!

- No utilice ningún aparato eléctrico dentro de la nevera, a no ser que el aparato en cuestión haya sido recomendado para ello por el fabricante.
- No coloque el aparato cerca de llamas vivas ni de otras fuentes de calor (calefacción, radiación directa del sol, estufas de gas, etc.).
- **¡Peligro de sobrecalentamiento!**  
Asegúrese todo el tiempo de que el calor producido durante el funcionamiento se puede desalojar adecuadamente. Asegúrese de que el aparato guarda la suficiente distancia con las paredes u objetos, de forma que el aire pueda circular.
- Procure que no se obstruyan las ranuras de ventilación.
- No introduzca líquidos ni hielo en el contenedor interior.
- No sumerja nunca el aparato en agua.
- Proteja el aparato y los cables del calor y de la humedad.

## 3 Volumen de entrega

Cantidad	Denominación
1	Nevera termoeléctrica
1	Instrucciones de uso

## 4 Uso adecuado

La nevera es apta para enfriar (SC26, SCT26, SC30, SC38) y calentar (solo SC30, SC38) alimentos. Con un interruptor se puede cambiar entre el modo de calentamiento y el de enfriamiento (solo SC30, SC38).

El aparato puede conectarse del siguiente modo:

- SC26: a 12 V $\equiv$
- SCT26: a 12 V $\equiv$  o a 24 V $\equiv$
- SC30, SC38: a 12 V $\equiv$  o a 230 V $\sim$

Esta nevera está concebida para el uso doméstico o usos similares, como por ejemplo:

- en las cocinas destinadas al personal en establecimientos comerciales, oficinas u otros recintos de trabajo
- en el trabajo en el campo
- para los huéspedes de hoteles, moteles u otros tipos de alojamiento
- en pensiones con desayuno
- en servicios de catering y otras aplicaciones semejantes

El aparato también es adecuado para su uso en campings, pero no debe quedar expuesto a la lluvia.



### **¡ATENCIÓN! ¡Riesgo para la salud!**

Compruebe si la potencia de refrigeración del aparato cumple las exigencias de los alimentos o medicamentos que desea enfriar.

## 5 Descripción técnica

La nevera está prevista para un uso portátil. Puede enfriar o mantener fríos productos hasta un máx. de 18 °C por debajo de la temperatura ambiente (SC26, SCT26, SC30, SC38), o calentarlos a un máx. de 65 °C (SC30, SC38).

La refrigeración se produce por efecto Peltier sin desgaste y con evacuación de calor por medio de un ventilador.

## 5.1 Elementos de mando

Pos. en fig. 2, página 3	Denominación
1	Conexión USB para suministro de corriente
2	Cable de conexión de corriente continua
3	Cable de conexión de corriente alterna
4	Aberturas de ventilación
5	Interruptor de modo de funcionamiento
6	Regulador de la potencia de refrigeración
7	Asa de transporte

### Solo SC30, SC38:

Seleccione con el interruptor de modo de funcionamiento (fig. 2 5, página 3) el modo que desee (Cold = enfriar; Hot = calentar).

Cuando la nevera se conecta a una red de corriente alterna, ofrece dos modos de funcionamiento diferentes:

- Modo ECO: la nevera consume menos energía
- Modo MAX: la nevera alcanza la máxima potencia de refrigeración

La potencia deseada se ajusta con el regulador de potencia de refrigeración (fig. 2 6, página 3):

- Para **aumentar** la potencia de refrigeración, gire el regulador en el sentido de las agujas del reloj.  
Para la alcanzar la potencia máxima, gire el regulador hasta el tope en el sentido de las agujas del reloj (posición "MAX").
- Para **disminuir** la potencia de refrigeración, gire el regulador en el sentido contrario a las agujas del reloj.

Para apagar la nevera, gire el regulador hasta el tope en el sentido contrario a las agujas del reloj (posición "OFF").

Si la nevera está conectada al enchufe de CC, la potencia de refrigeración **no** se puede regular.

## 6 Manejo



### ¡ATENCIÓN! ¡Riesgo para la salud!

Los alimentos sólo se pueden guardar en los envases originales o en recipientes adecuados.



### ¡AVISO! Peligro de ocasionar daños materiales

- Asegúrese de que en la nevera sólo se encuentren objetos o productos que puedan enfriarse a la temperatura seleccionada.
- Asegúrese de que las bebidas o los alimentos envasados en recipientes de cristal no se enfríen demasiado. Si dichos productos se congelasen, podrían estallar los recipientes de cristal.
- Preste atención a que la nevera esté suficientemente ventilada para así poder evacuar el calor extraído. De lo contrario no se garantiza un funcionamiento correcto. En especial no deben obstruirse las aberturas de ventilación.



### NOTA

- Por razones de higiene, debería limpiar la nevera por dentro y por fuera con un paño húmedo antes de ponerla en funcionamiento (véase también el capítulo "Limpieza y mantenimiento" en la página 54).
- Si la nevera ha estado enfriando durante un largo periodo de tiempo, podrían depositarse algunas gotas de agua en su interior. Esto es normal puesto que la humedad del aire se condensa en gotas de agua cuando la temperatura de la nevera desciende. Esto no significa que la nevera esté averiada. En caso necesario, seque las gotas con un paño seco.
- Cuando el asa está abatida hacia atrás o cuando se transporta la nevera, la tapa está cerrada. Sólo puede abrir la tapa cuando el asa está abatida hacia delante.

## 6.1 Consejos para ahorrar energía

- Elija un lugar de montaje correctamente ventilado y protegido de la radiación solar.
- Utilice el modo ECO si desea ajustar una mayor eficacia energética y una potencia de refrigeración limitada de la nevera.
- Antes de introducir alimentos calientes, deje que se enfríen.
- Evite abrir la nevera más de lo necesario.
- No deje la nevera abierta más tiempo del que sea necesario.

## 6.2 Montaje de ruedas (solo SC 38)

- Monte las ruedas en la nevera tal y como se representa (fig. **3**, página 4).

## 6.3 Utilizar la nevera en funcionamiento con corriente continua



### NOTA

Cuando conecte la nevera al enchufe de corriente continua del vehículo, tenga en cuenta que, en caso necesario, tendrá que accionar el encendido del vehículo para que el aparato obtenga suministro de corriente.

- Coloque la nevera sobre una base firme.
- Conecte el cable de conexión de corriente continua a la toma de corriente continua del vehículo.



- ✓ La nevera empezará a refrigerar o a calentar el interior.
- Para apagar la nevera, desenchufe el cable de conexión de corriente continua.

## 6.4 Uso de la nevera en funcionamiento con corriente alterna (solo SC30, SC38)

- Coloque la nevera sobre una base firme.
- Conecte el cable de conexión de corriente alterna a la red de corriente alterna.



- Gire el regulador de potencia de refrigeración (fig. 2 6, página 3) a la posición que desee.
- Deslice el interruptor de modo de funcionamiento (fig. 2 5, página 3) a la posición "Cold" (enfriar) o "Hot" (calentar) para encender la nevera.
- ✓ La nevera empezará a refrigerar o a calentar el interior.

## 6.5 Compartimentación del interior (solo en SC 38)

El interior de la nevera se puede compartimentar de la siguiente manera (fig. 4 , página 4):

- Sin rejilla separadora (**A**): los dos compartimentos de refrigeración se enfrían o calientan de forma activa.
- Rejilla separadora abierta (**B**): el compartimento de refrigeración se enfría o calienta de forma activa. El compartimento pequeño de refrigeración se enfría o calienta menos.
- Rejilla separadora cerrada (**C**): el compartimento de refrigeración se enfría o calienta de forma activa. El compartimento pequeño de refrigeración solo se enfría o calienta de forma pasiva.



### NOTA

Monte la trabilla incluso aunque no utilice la nevera sin rejilla separadora, para que así la tapa cierre correctamente.

- Coloque la rejilla separadora como se indica (fig. 5 , página 5).

## 6.6 Conexión USB para alimentación de tensión

La conexión USB (fig. **2** 1, página 3) se puede utilizar para cargar dispositivos pequeños (como por ejemplo teléfonos móviles y reproductores de MP3).

El uso de la toma USB **no** afecta a la potencia de refrigeración.



### ¡AVISO!

Asegúrese de que el aparato que enchufe a la conexión USB sea adecuado para el funcionamiento con 5 V/500 mA.

Proceda de la siguiente manera (fig. **2**, página 3):

- Conecte el enchufe de corriente continua (**2**) o el de corriente alterna (**3**) de la nevera a la tensión de alimentación.
- **SC 30, SC 38:** Gire el regulador de potencia de refrigeración (**6**,) a la posición "MAX".
- Conecte el aparato a la toma USB (**1**).

## 7 Limpieza y mantenimiento



### ¡ADVERTENCIA!

Desconecte el aparato de la red antes de proceder con la limpieza o el mantenimiento del mismo.



### ¡AVISO! ¡Peligro de ocasionar daños materiales!

- Nunca limpie la nevera bajo el chorro de agua corriente ni inmersa en agua jabonosa.
- No emplee productos de limpieza corrosivos u objetos que puedan arañar o deteriorar el aparato durante su limpieza.

- Limpie de vez en cuando el interior y el exterior de la nevera con un paño húmedo.
- Asegúrese de que las aberturas de ventilación y desaireación del aparato están limpias de polvo para que se pueda evacuar el calor generado durante el funcionamiento y el aparato no resulte perjudicado.

## 8 Garantía legal

Rige el plazo de garantía legal. Si el producto presenta algún defecto, diríjase a la sucursal del fabricante de su país (ver direcciones en el dorso de estas instrucciones) o a su establecimiento especializado.

Para la tramitación de la reparación y de la garantía debe enviar también los siguientes documentos:

- una copia de la factura con fecha de compra,
- el motivo de la reclamación o una descripción de la avería.

## 9 Solución de averías

Avería	Posible causa	Propuesta de solución
El aparato no funciona (está enchufado).	No hay tensión en la toma de corriente continua del vehículo.	En la mayoría de los vehículos debe estar conectado el interruptor de encendido para que la toma de corriente continua reciba tensión.
	No hay tensión en la toma de corriente alterna.	Inténtelo en otra toma.
	El ventilador interno o el elemento refrigerador están averiados.	Sólo un servicio de atención al cliente autorizado puede realizar la reparación.
Para el funcionamiento en la toma de corriente continua: El encendido está conectado pero la nevera no funciona.	La caja de la toma de corriente continua está sucia y, en consecuencia, el contacto eléctrico es defectuoso.	Si la clavija se calienta demasiado en la toma de corriente continua, puede que sea necesario limpiar la caja de la toma o que el enchufe no se haya montado correctamente.
	El fusible del enchufe de corriente continua está fundido.	Cambie el fusible (fig. 6 1, página 5) del enchufe de corriente continua por otro de las mismas características.
	Se ha fundido el fusible del vehículo.	Cambie el fusible del enchufe de la toma de corriente continua del vehículo (normalmente 15 A) (consulte para ello el manual de instrucciones de su vehículo).





## 10 Gestión de residuos

- Deseche el material de embalaje en el contenedor de reciclaje correspondiente.



Cuando vaya a desechar definitivamente el producto, infórmese en el centro de reciclaje más cercano o en un comercio especializado sobre las normas pertinentes de eliminación de materiales.

## 11 Datos técnicos

	<b>CoolFun SC26</b>	<b>CoolFun SCT26</b>
N.º art.:	9600000484	9600000485
Tensión de conexión:	12 V $\overline{=}$	12/24 V $\overline{=}$
Consumo de potencia:	47 W	47 W (12 V $\overline{=}$ ) 55 W (24 V $\overline{=}$ )
Potencia de refrigeración:	máx. 18 °C por debajo de la temperatura ambiente	
Volumen bruto:	25 l	26 l
Capacidad útil:	24 l	25 l
Clase climática:	N	
Temperatura ambiente:	de 16 a 32 °C	
Dimensiones (B x H x T) en mm:	396 x 296 x 395	396 x 296 x 395
Peso:	aprox. 3,7 kg	aprox. 4,0 kg
Homologación/Certificados:	  	

	<b>CoolFun SC30</b>	<b>CoolFun SC38</b>
N.º art.:	9600000486	9600000487
Tensión de conexión:	12 V $\overline{=}$ 220 – 240 V $\sim$ , 50/60 Hz	
Consumo de potencia 12 V $\overline{=}$ , modo enfriar:	47 W	
12 V $\overline{=}$ , modo calentar:	39 W	
230 V $\sim$ , modo enfriar:	máx. 55 W	
230 V $\sim$ , modo calentar:	39 W	
230 V $\sim$ , modo ECO:	6,2 W	7,5 W
Potencia de refrigeración:	máx. 18 °C por debajo de la temperatura ambiente	
Capacidad de calentamiento:	65 °C	
Categoría:	otro compartimento	
Clase de eficiencia energética:	A+++	A++
Consumo de energía:	54 kWh/año	66 kWh/año
Volumen bruto:	30 l	38 l
Capacidad útil:	29 l	37 l
Clase climática:	ST	
Temperatura ambiente:	de 16 a 38 °C	
Emisiones de ruido:	39 dB	
Dimensiones (B x H x T) en mm:	396 x 296 x 445	565 x 391 x 295
Peso:	aprox. 4,3 kg	aprox. 5,4 kg
Homologación/Certificados:	   	

**Por favor, leia atentamente este manual antes da colocação em funcionamento do aparelho e guarde-o em local seguro. Em caso de revenda do equipamento, entregue o manual ao novo proprietário.**

O fabricante não se responsabiliza por danos resultantes de uma **utilização inadequada** ou de uma **operação incorreta**.

## Índice

1	Explicação dos símbolos .....	59
2	Indicações de segurança .....	59
3	Material fornecido .....	61
4	Utilização adequada .....	62
5	Descrição técnica .....	62
6	Operação .....	64
7	Limpeza e manutenção .....	67
8	Garantia .....	68
9	Resolução de falhas .....	68
10	Eliminação .....	69
11	Dados técnicos .....	69

# 1 Explicação dos símbolos

**AVISO!**

**Indicação de segurança:** o incumprimento pode provocar a morte ou ferimentos graves.

**PRECAUÇÃO!**

**Indicação de segurança:** o incumprimento pode provocar ferimentos.

**NOTA!**

O incumprimento pode causar danos materiais e pode prejudicar o funcionamento do produto.

**OBSERVAÇÃO**

Informações suplementares sobre a operação do produto.

## 2 Indicações de segurança

### 2.1 Segurança geral

**AVISO!**

- Quando o aparelho apresentar danos visíveis, ele não deve ser colocado em funcionamento.
- Quando o cabo de conexão for danificado, o mesmo tem de ser substituído pelo fabricante, pela sua assistência técnica ou por uma pessoa com qualificações equivalentes para evitar perigos.
- As reparações neste aparelho apenas devem ser realizadas por técnicos especializados. As reparações inadequadas podem provocar perigos substanciais.
- Este aparelho pode ser utilizado por crianças a partir dos 8 anos, assim como por pessoas com capacidades físicas, sensoriais ou mentais reduzidas e/ou com insuficiente experiência e conhecimento, quando supervisionadas ou quando tenham recebido informação acerca da utilização segura do aparelho e tenham compreendido os perigos dele resultantes.

- A limpeza e a manutenção por parte do utilizador não podem ser efetuadas por crianças sem supervisão.
- As crianças não podem brincar com o aparelho.
- As crianças devem ser supervisionadas para garantir que não brincam com o aparelho.
- Guarde e utilize o aparelho fora do alcance de crianças com idade inferior a 8 anos.
- Não guarde as substâncias com risco de explosão, como p.ex. latas de spray com gás carburante inflamável, no aparelho.

**PRECAUÇÃO!**

- Separe o aparelho da rede
  - antes de cada limpeza e conservação
  - após cada utilização
- Os géneros alimentícios apenas podem ser armazenados nas embalagens originais ou recipientes adequados.

**NOTA!**

- Compare a indicação da tensão na placa de características com a alimentação de energia existente.
- Conecte o aparelho apenas do seguinte modo:
  - com o cabo de ligação DC à tomada de bordo DC (p. ex. isqueiro) no veículo.
  - ou com o cabo de ligação de 230 V à rede de corrente alternada de 230 V
- Nunca retire a ficha da tomada eléctrica puxando pelo cabo de conexão.
- Se a geleira estiver ligada à tomada DC: Desconecte a sua geleira e outros consumidores da bateria antes de conectar um carregador rápido.
- Se a geleira estiver ligada à tomada DC: Separe a ligação ou desligue a geleira se desligar o motor. Caso contrário, a bateria pode ficar descarregada.
- A geleira não é adequada para o transporte de substâncias corrosivas ou substâncias com solventes.
- Este aparelho contém ciclopentano inflamável no isolamento. Os gases no material de isolamento requerem um processo de eliminação especial. No final da sua vida útil, entregue o aparelho num ponto de eliminação apropriado.

## 2.2 Segurança durante a utilização do aparelho



### PRECAUÇÃO!

- Antes da colocação em funcionamento, tenha atenção para que o cabo de conexão e a ficha estejam secos.



### NOTA!

- Não utilize aparelhos eléctricos dentro da geleira, excepto se estes aparelhos tiverem sido recomendados pelo fabricante.
- Não coloque o aparelho na proximidade de chamas abertas ou outras fontes de calor (aquecimento, radiação solar intensa, fogões a gás, etc.).
- **Perigo de sobreaquecimento!**  
Tenha sempre atenção para que o calor gerado durante o funcionamento possa ser dissipado adequadamente. Certifique-se de que o aparelho está posicionado com uma distância suficiente em relação a paredes ou objectos de modo a que o ar possa circular livremente.
- Tenha atenção para que as aberturas de ventilação não sejam cobertas.
- Não verta líquidos ou gelo para dentro do recipiente interior.
- Nunca mergulhe o aparelho em água.
- Proteja o aparelho e os cabos do calor e da humidade.

## 3 Material fornecido

Quant.	Designação
1	Geleira termoeléctrica
1	Manual de instruções

## 4 Utilização adequada

A geleira é adequada para refrigerar (SC 26, SCT 26, SC 30, SC 38) e aquecer (apenas SC 30, SC 38) alimentos. Com um interruptor é possível comutar entre a função de aquecimento e a função de refrigeração (apenas SC 30, SC 38).

O aparelho pode ser utilizado da seguinte forma:

- SC 26: a 12 V $\equiv$
- SCT 26: a 12 V $\equiv$  ou a 24 V $\equiv$
- SC 30, SC 38: a 12 V $\equiv$  ou a 230 V $\sim$

A geleira foi concebida para a utilização doméstica e outras áreas de utilização semelhantes como por exemplo

- em copas de lojas, escritórios e outras áreas de trabalho
- na agricultura
- por hóspedes em hotéis, motéis ou outros alojamentos
- em pensões com pequeno-almoço
- no Catering e outras utilizações semelhantes no comércio grossista

O aparelho também é adequado para campismo. O aparelho não pode ser exposto à chuva.



### **PRECAUÇÃO! Risco para a saúde!**

Por favor, verifique se a potência de refrigeração do aparelho cumpre os requisitos dos géneros alimentícios ou dos medicamentos que pretende refrigerar.

## 5 Descrição técnica

A geleira é adequada para a utilização móvel. Permite refrescar e manter os produtos frescos até, no máx., 18 °C abaixo da temperatura ambiente (SC 26, SCT 26, SC 30, SC 38) ou aquecer até um máx. de 65 °C (SC 30, SC 38).

A refrigeração é uma refrigeração tipo Peltier sem desgaste com dissipação de calor por uma ventoinha.

## 5.1 Elementos de comando

Pos. na fig. <b>2</b> , página 3	Designação
1	Conexão USB para a fonte de alimentação
2	Cabo de conexão para corrente contínua
3	Cabo de conexão de corrente alternada
4	Aberturas de ventilação
5	Interruptor de modo de funcionamento
6	Regulador da potência de refrigeração
7	Pega

### Apenas SC30, SC38:

Selecione o modo desejado (Cold = refrigerar; Hot = aquecer) com o seletor do modo de funcionamento (fig. **2** 5, página 3).

Se a geleira estiver ligada uma rede de corrente alternada, pode ser utilizada em dois modos de funcionamento diferentes:

- ECO-Modus: a geleira consome menos energia
- MAX-Modus: a geleira alcança a máxima potência de refrigeração

A potência de refrigeração desejada é ajustada através do regulador de potência de refrigeração (fig. **2** 6, página 3):

- Para proceder ao **aumento** da potência de refrigeração, rode o regulador de potência de refrigeração para a direita.  
Para obter uma potência de refrigeração máxima, rode o regulador de potência de refrigeração para a direita até ao encosto (posição "MAX").
- Para proceder à **diminuição** da potência de refrigeração, rode o regulador de potência de refrigeração para a esquerda.

Para desligar a geleira, rode o regulador de potência de refrigeração para a esquerda até ao encosto (posição "OFF").

Quando a geleira está ligada à tomada DC, **não** é possível ajustar a potência de refrigeração.



## 6 Operação



### **PRECAUÇÃO! Risco para a saúde!**

Os alimentos apenas podem ser armazenados nas embalagens originais ou em recipientes adequados.



### **NOTA! Perigo de danos!**

- Tenha atenção para que no aparelho de refrigeração apenas se encontrem objetos ou produtos que possam ser refrigerados à temperatura selecionada.
- Tenha atenção para que as bebidas ou os alimentos em recipientes de vidro não arrefeçam em demasia. Ao esfriar, as bebidas ou os alimentos líquidos dilatam. Deste modo, os recipientes de vidro podem ficar partidos.
- Certifique-se de que o aparelho de refrigeração se encontra bem ventilado para que o calor de saída possa dissipar-se, caso contrário, não está garantido um funcionamento correto. Em especial, as aberturas de ventilação não podem ser cobertas.



### **OBSERVAÇÃO**

- Por motivos de higiene, antes de colocar o novo aparelho de refrigeração em funcionamento, deve limpar o seu interior e exterior com um pano húmido (ver também capítulo “Limpeza e manutenção” na página 67).
- Pode haver formação de alguns pingos de água no interior do aparelho de refrigeração se este tiver refrigerado durante algum tempo. Isso é normal, pois a humidade presente no ar condensa-se e transforma-se em pingos de água quando a temperatura arrefece no aparelho de refrigeração. O aparelho de refrigeração não está com defeito. Limpe-o, se necessário, com um pano seco.
- Se a pega estiver basculada para trás ou a geleira for transportada, a tampa deve permanecer fechada. A tampa apenas pode ser aberta quando a pega é basculada para a frente.

## 6.1 Dicas para poupar energia

- Escolha um local de utilização bem arejado e protegido de raios solares.
- Se pretende regular uma eficiência energética mais elevada e uma potência de refrigeração limitada para o aparelho de refrigeração, use o modo ECO do aparelho de refrigeração.
- Primeiro, deixe as refeições quentes arrefecer antes de as manter frescas.
- Não abra a geleira mais do que as vezes necessárias.
- Não deixe a geleira aberta mais tempo do que o necessário.

## 6.2 Montar as rodas (apenas SC38)

- Monte as rodas no aparelho de refrigeração conforme apresentado (fig. **3**, página 4).

## 6.3 Utilizar a geleira no modo DC



### OBSERVAÇÃO

se conectar a geleira à tomada de corrente contínua do seu veículo, lembre-se de que, eventualmente, terá de ligar a ignição para que o aparelho seja alimentado com corrente.

- Coloque a geleira sobre uma superfície estável.
- Ligue o cabo de conexão de corrente contínua à tomada de corrente contínua do veículo.



- ✓ A geleira inicia a refrigeração ou o aquecimento do interior.
- Retire a ficha da tomada de corrente contínua para desligar a geleira.

## 6.4 Utilize a geleira com corrente alternada (apenas SC30, SC38)

- ▶ Coloque o aparelho sobre uma superfície estável.
- ▶ Ligue o cabo de conexão à corrente alternada à rede de corrente alternada.



- ▶ Rode o regulador de potência de refrigeração (fig. **2** 6, página 3) para a posição pretendida.
- ▶ Para ligar a geleira, desloque o seletor do modo de funcionamento (fig. **2** 5, página 3) para a posição "Cold" (refrigerar) ou "Hot" (aquecer).
- ✓ A geleira inicia a refrigeração ou o aquecimento do interior.

## 6.5 Dividir o interior (apenas SC38)

O interior do aparelho de refrigeração pode ser dividido da seguinte forma (fig. **4**, página 4):

- Sem grelha divisora (**A**): Ambos os compartimentos podem ser refrigerados ou aquecidos ativamente.
- Grelha divisora aberta (**B**): O compartimento de refrigeração grande é refrigerado ou aquecido ativamente. O compartimento de refrigeração pequeno é menos refrigerado ou aquecido.
- Grelha divisora fechada (**C**): O compartimento de refrigeração grande é refrigerado ou aquecido ativamente. O compartimento de refrigeração pequeno é refrigerado ou aquecido apenas passivamente.



### OBSERVAÇÃO

Monte também a barra se utilizar o aparelho de refrigeração sem grelha divisora para que a tampa feche corretamente.

- ▶ Monte a grelha divisora como ilustrado (fig. **5**, página 5).

## 6.6 Conexão USB para a alimentação de tensão

Pode utilizar a conexão USB (fig. **2** 1, página 3) para carregar pequenos aparelhos (p.ex. telemóveis e leitores MP3).

A utilização da conexão USB **não** tem qualquer influência sobre a potência de refrigeração.



### NOTA!

Certifique-se de que o aparelho conectado à conexão USB é adequado para o funcionamento com 5 V/500 mA.

Proceda do seguinte modo (fig. **2**, página 3):

- Ligue a ficha de corrente contínua (**2**) a ficha de corrente alternada (**3**) da geleira à tensão de alimentação.
- **SC30, SC38:** Rode o regulador de potência de refrigeração (**6**) para a posição "MAX."
- Conecte o aparelho à conexão USB (**1**).

## 7 Limpeza e manutenção



### AVISO!

Antes de cada limpeza e conservação, separe o aparelho da rede.



### NOTA! Perigo de danos!

- Nunca limpe a geleira debaixo de água corrente nem dentro de água de lavar a loiça.
  - Não utilize produtos de limpeza abrasivos ou objectos duros para a limpeza, uma vez que podem danificar a geleira.
- De vez em quando, limpe o interior e o exterior do aparelho com um pano húmido.
  - Certifique-se que as aberturas de ventilação e extracção de ar do aparelho estão livres de pó e sujidade para que, durante o funcionamento, o ar quente possa ser extraído e o aparelho não seja danificado.

## 8 Garantia

É válido o prazo de garantia legal. Se o produto estiver com defeito, por favor, dirija-se à representação do fabricante no seu país (endereços, ver verso do manual) ou ao seu revendedor.

Para fins de reparação ou de garantia, terá de enviar os seguintes documentos em conjunto:

- uma cópia da factura com a data de aquisição,
- um motivo de reclamação ou uma descrição da falha.

## 9 Resolução de falhas

Falha	Possível causa	Sugestão de solução
O seu aparelho não funciona (ficha inserida na tomada).	A tomada de corrente contínua existente no veículo não tem corrente.	Na maioria dos veículos, a ignição tem de estar ligada para que a tomada de corrente contínua tenha tensão elétrica.
	A tomada de corrente alternada está sem tensão elétrica.	Tente novamente noutra tomada.
	O ventilador interno ou o elemento de refrigeração está avariado.	A reparação apenas pode ser realizada por um serviço de assistência técnica autorizado.
No funcionamento com tomada de corrente contínua: A ignição está ligada e o aparelho de refrigeração não funciona.	O casquilho da tomada de corrente contínua está sujo. Isto resulta num mau contacto elétrico.	Se a ficha ficar muito quente na tomada de corrente contínua, é necessário limpar o casquilho ou é possível que a ficha não esteja montada corretamente
	O fusível da ficha de corrente contínua está queimado.	Substitua o fusível (fig. 6 1, página 5) da ficha de corrente contínua por um fusível equivalente
	O fusível do veículo está queimado.	Substitua o fusível do veículo da tomada de corrente contínua (normalmente 15 A) (para isso, consulte o manual de instruções do seu automóvel).





## 10 Eliminação



- Sempre que possível, coloque o material de embalagem no respectivo contentor de reciclagem.



Para colocar o aparelho definitivamente fora de funcionamento, por favor, informe-se junto do centro de reciclagem mais próximo ou revendedor sobre as disposições de eliminação aplicáveis.

## 11 Dados técnicos

	CoolFun SC26	CoolFun SCT26
N.º art.:	9600000484	9600000485
Tensão de conexão:	12 V $\overline{=}$	12/24 V $\overline{=}$
Consumo:	47 W	47 W (12 V $\overline{=}$ ) 55 W (24 V $\overline{=}$ )
Potência de refrigeração:	máx. 18 °C abaixo da temperatura ambiente	
Volume bruto:	25 l	26 l
Volume útil:	24 l	25 l
Classe climática:	N	
Temperatura ambiente:	16 a 32 °C	
Dimensões (L x A x P) em mm:	396 x 296 x 395	396 x 296 x 395
Peso:	aprox. 3,7 kg	aprox. 4,0 kg
Verificação/certificado:	   	

	<b>CoolFun SC30</b>	<b>CoolFun SC38</b>
N.º art.:	9600000486	9600000487
Tensão de conexão:	12 V=== 220 – 240 V~, 50/60 Hz	
Consumo		
12 V===, modo de refrigeração:	47 W	
12 V===, modo de aquecimento:	39 W	
230 V~, modo de refrigeração:	máx. 55 W	
230 V~, modo de aquecimento:	39 W	
230 V~, ECO-Mode:	6,2 W	7,5 W
Potência de refrigeração:	máx. 18 °C abaixo da temperatura ambiente	
Potência de aquecimento:	65 °C	
Categoria:	compartimento adicional	
Classe de eficiência energética:	A+++	A++
Consumo de energia:	54 kWh/ano	66 kWh/ano
Volume bruto:	30 l	38 l
Volume útil:	29 l	37 l
Classe climática:	ST (sub-tropical)	
Temperatura ambiente:	16 a 38 °C	
Emissões acústicas:	39 dB	
Dimensões (L x A x P) em mm:	396 x 296 x 445	565 x 391 x 295
Peso:	aprox. 4,3 kg	aprox. 5,4 kg
Verificação/certificado:	   	

**Prima della messa in funzione leggere accuratamente questo manuale di istruzioni, conservarlo e, nel caso in cui il dispositivo venga consegnato ad un altro utente, consegnare anche le relative istruzioni.**

Il produttore declina ogni responsabilità per danni risultanti da un **uso non conforme alla destinazione** o **da un impiego scorretto**.

## Indice

1	Spiegazione dei simboli	72
2	Istruzioni per la sicurezza	72
3	Dotazione	74
4	Conformità d'uso	75
5	Descrizione tecnica	75
6	Impiego	77
7	Pulizia e cura	80
8	Garanzia	81
9	Eliminazione dei disturbi	81
10	Smaltimento	82
11	Specifiche tecniche	82



# 1 Spiegazione dei simboli

**AVVERTENZA!**

**Avviso di sicurezza:** la mancata osservanza di questo avviso può causare ferite gravi anche mortali.

**ATTENZIONE!**

**Avviso di sicurezza:** la mancata osservanza di questo avviso può essere causa di lesioni.

**AVVISO!**

La mancata osservanza di questa nota può causare danni materiali e compromettere il funzionamento del prodotto.

**NOTA**

Informazioni integranti relative all'impiego del prodotto.

## 2 Istruzioni per la sicurezza

### 2.1 Sicurezza generale

**AVVERTENZA!**

- Se l'apparecchio presenta danni visibili, non metterlo in funzione.
- Se il cavo di allacciamento di questo apparecchio viene danneggiato, esso deve essere sostituito dal produttore, da parte del suo servizio clienti, oppure da una persona sufficientemente qualificata, al fine di evitare pericoli.
- Questo apparecchio deve essere riparato solo da personale specializzato. Le riparazioni effettuate in modo scorretto potrebbero causare rischi enormi.
- Il presente apparecchio può essere usato da bambini a partire dagli 8 anni e da utenti con ridotte capacità fisiche, sensoriali o mentali o inesperti e/o con conoscenze insufficienti, se non sono lasciati soli o se sono stati istruiti sull'utilizzo sicuro dell'apparecchio e hanno compreso i pericoli che possono insorgere.
- La pulizia e la manutenzione da parte dell'utente non possono essere compiute da bambini lasciati soli.

- I bambini non possono giocare con l'apparecchio.
- Sorvegliare i bambini per evitare che giochino con l'apparecchio.
- Conservare e utilizzare l'apparecchio lontano dalla portata dei bambini al di sotto degli 8 anni.
- Nell'apparecchio non conservare sostanze esplosive come ad es. bombolette spray con gas propellente infiammabile.

**ATTENZIONE!**

- Staccare l'apparecchio dalla rete
  - prima di effettuare la pulizia e la cura
  - dopo ogni utilizzo
- I prodotti alimentari possono essere conservati solo nelle confezioni originali o in contenitori adeguati.

**AVVISO!**

- Confrontare i dati della tensione riportati sulla targhetta con quelli delle prese e degli attacchi disponibili.
- Collegare l'apparecchio solo nel modo seguente:
  - con il cavo di allacciamento CC alla spina CC del veicolo (ad es. accendisigari)
  - oppure con il cavo di allacciamento da 230 V alla rete di alimentazione in corrente alternata da 230 V
- Non estrarre mai la spina dalla presa tirando il cavo di allacciamento.
- Quando il frigorifero è collegato ad un presa CC: Staccare il frigorifero e le altre utenze dalla batteria prima di collegare il caricabatterie rapido.
- Quando il frigorifero è collegato ad un presa CC: Interrompere il collegamento o spegnere il frigorifero se il motore viene spento. Altrimenti la batteria si può scaricare.
- Il frigorifero non è adatto per il trasporto di sostanze corrosive o solventi.
- Questo frigorifero contiene nell'isolamento ciclopentano infiammabile. I gasi contenuti nel materiale di isolamento richiedono un processo di smaltimento particolare. Al termine della sua vita utile, smaltire l'apparecchio in modo conforme.

## 2.2 Sicurezza durante il funzionamento dell'apparecchio



### ATTENZIONE!

- Prima della messa in funzione assicurarsi che la linea di alimentazione e la spina siano asciutte.



### AVVISO!

- Non utilizzare apparecchi elettrici all'interno del frigorifero ad eccezione di quelli consigliati dallo stesso produttore.
- Non collocare l'apparecchio nelle vicinanze di fiamme libere o altre fonti di calore (riscaldamento, intensa esposizione ai raggi solari, forni a gas ecc.).
- **Pericolo di surriscaldamento!**  
Assicurarsi che il calore generato durante il funzionamento sfugga sufficientemente. Assicurarsi che la distanza fra l'apparecchio e le pareti o altri oggetti sia tale che l'aria possa circolare liberamente.
- Fare attenzione che le feritoie di aerazione non vengano coperte.
- Non versare nessun tipo di liquido o ghiaccio nel contenitore interno.
- Non immergere mai l'apparecchio in acqua.
- Proteggere l'apparecchio e i cavi dal caldo e dall'umidità.

## 3 Dotazione

Quantità	Denominazione
1	Frigorifero termoelettrico
1	Manuale di istruzioni

## 4 Conformità d'uso

Il frigorifero portatile è adatto per raffreddare (SC26, SCT26, SC30, SC38) e tenere caldi solo (SC30, SC38) generi alimentari. Con un interruttore è possibile commutare fra la modalità riscaldamento e la modalità raffreddamento (solo SC30, SC38).

L'apparecchio può essere collegato come segue:

- SC26: a 12 V===
- SCT26: a 12 V=== o a 24 V===
- SC30, SC38: a 12 V=== o a 230 V~

Il frigorifero è adatto per l'uso domestico e campi di applicazione simili come ad esempio

- in cucine per il personale in negozi, uffici e altri campi professionali
- in agricoltura
- dagli ospiti in hotel, motel o altri alloggi
- in bed & breakfast
- nel catering e applicazioni simili nel commercio all'ingrosso

L'apparecchio è adatto anche per il campeggio. Non esporre l'apparecchio alla pioggia.



### **ATTENZIONE! Pericolo per la salute!**

Controllare che la capacità di raffreddamento dell'apparecchio sia conforme ai requisiti degli alimenti o medicinali che si desidera raffreddare.

## 5 Descrizione tecnica

Il frigorifero portatile è adatto per essere impiegato anche per l'uso mobile. Può raffreddare o mantenere freddi alimenti fino a max di 18 °C al di sotto della temperatura ambiente (SC26, SCT26, SC30, SC38) o riscaldarli fino a un max di 65 °C (SC30, SC38).

Il raffreddamento viene generato mediante un sistema refrigerante detto di Peltier resistente all'usura e completo di ventola per asportare il calore.

## 5.1 Elementi di comando

Pos. in fig. 2, pagina 3	Denominazione
1	Porta USB per l'alimentazione elettrica
2	Cavo di collegamento della corrente continua
3	Cavo di collegamento della corrente alternata
4	Aperture di aerazione
5	Interruttore per modalità di funzionamento
6	Regolatore della capacità di raffreddamento
7	Manico

### Solo SC30, SC38:

Con l'interruttore per modalità di funzionamento (fig. 2 5, pagina 3) selezionare la modalità desiderata (Cold = raffreddamento; Hot = riscaldamento).

Se il frigorifero è collegato alla rete di alimentazione in corrente alternata, esso può essere utilizzato in due diverse modalità di funzionamento:

- Modalità ECO: il frigorifero consuma meno energia
- Modalità MAX: il frigorifero raggiunge la capacità di raffreddamento massima

La capacità di raffreddamento desiderata viene impostata con il regolatore della capacità di raffreddamento (fig. 2 6, pagina 3):

- Per **aumentare** la capacità di raffreddamento, ruotare il regolatore della capacità di raffreddamento in senso orario.  
Per ottenere la capacità di raffreddamento massima, ruotare il regolatore della capacità di raffreddamento fino all'arresto in senso orario (posizione "MAX").
- Per **ridurre** la capacità di raffreddamento, ruotare il regolatore della capacità di raffreddamento in senso antiorario.

Per spegnere il frigorifero, ruotare il regolatore della capacità di raffreddamento fino all'arresto in senso antiorario (posizione "OFF").

Se il frigorifero è collegato alla presa CC, la potenza frigorifera **non** può essere imposta.

## 6 Impiego



### **ATTENZIONE! Pericolo per la salute!**

I prodotti alimentari possono essere conservati solo nelle confezioni originali o in contenitori adeguati.



### **AVVISO! Pericolo di danni!**

- Assicurarsi che nel frigorifero si trovino solo oggetti o prodotti che possono essere raffreddati alla temperatura selezionata.
- Prestare attenzione a non raffreddare eccessivamente bevande o vivande liquide conservate in contenitori di vetro, in quanto esse si dilatano se congelate, provocando la rottura dei contenitori di vetro.
- Assicurarsi che il frigorifero sia ben aerato, in modo tale che il calore generato possa fuoriuscire; in caso contrario non è più garantito un funzionamento corretto. In particolare, fare attenzione che le aperture di aerazione non vengano coperte.



### **NOTA**

- Per motivi igienici, prima della messa in funzione iniziale del frigorifero, pulirne l'interno e l'esterno con un panno umido (vedi anche capitolo "Pulizia e cura" a pagina 80).
- Se si raffredda per un periodo lungo è possibile che alcune gocce d'acqua possano depositarsi all'interno del frigorifero. Questo è normale poiché l'umidità dell'aria si condensa in gocce d'acqua se la temperatura all'interno del frigorifero si abbassa. Il frigorifero non è guasto. Eliminarle se necessario con un panno asciutto.
- Quando il manico è rovesciato all'indietro o quando viene trasportato il frigorifero, il coperchio è chiuso. È possibile aprire il coperchio solo se il manico è rovesciato in avanti.

## 6.1 Suggerimenti per risparmiare energia

- Scegliere un luogo di impiego ben aerato e riparato dai raggi solari.
- Se per il frigorifero si desidera regolare una maggiore efficienza energetica e una capacità di raffreddamento limitata, utilizzare la modalità ECO del frigorifero.
- Prima di immagazzinare cibi caldi nell'apparecchio, lasciarli prima raffreddare.
- Non aprire il frigorifero più spesso del necessario.
- Non lasciare il frigorifero aperto più del necessario.

## 6.2 Montaggio delle ruote (solo SC38)

- Montare le ruote sul frigorifero portatile come rappresentato (fig. **3**, pagina 4).

## 6.3 Utilizzo del frigorifero nella modalità CC



### NOTA

Se il frigorifero viene collegato alla presa di corrente continua del veicolo, assicurarsi di avere inserito l'accensione per alimentare l'apparecchio con la corrente.

- Collocare il frigorifero su una base stabile.
- Collegare il cavo di collegamento per corrente continua alla presa di corrente continua del veicolo.



- ✓ Il vano interno del frigorifero inizia a raffreddarsi o a scaldarsi.
- Per spegnere il frigorifero, estrarre il cavo di collegamento per corrente continua.

## 6.4 Utilizzo del frigorifero nella modalità a corrente alternata (solo SC30, SC38)

- Collocare l'apparecchio su una base stabile.
- Collegare il cavo di collegamento per corrente alternata alla rete di alimentazione in corrente alternata.



- Ruotare il regolatore della capacità di raffreddamento (fig. 2 6, pagina 3) nella posizione desiderata.
- Per accendere il frigorifero, spingere l'interruttore per la modalità di funzionamento (fig. 2 5, pagina 3) nella posizione "Cold" (raffreddamento) o "Hot" (riscaldamento).
- ✓ Il vano interno del frigorifero inizia a raffreddarsi o a scaldarsi.

## 6.5 Suddivisione dello spazio interno (solo SC38)

È possibile suddividere lo spazio interno del frigorifero portatile nel seguente modo (fig. 4, pagina 4):

- Senza griglia divisoria (**A**): i due scompartimenti vengono raffreddati o riscaldati attivamente.
- Griglia divisoria aperta (**B**): lo scompartimento grande viene raffreddato o riscaldato attivamente. Lo scompartimento piccolo viene raffreddato o riscaldato di meno.
- Griglia divisoria chiusa (**C**): lo scompartimento grande viene raffreddato o riscaldato attivamente. Lo scompartimento piccolo viene raffreddato o riscaldato solo passivamente.



### NOTA

Montare il ponticello anche se il frigorifero portatile viene utilizzato senza griglia divisoria, affinché il coperchio si chiuda correttamente.

- Installare la griglia divisoria come rappresentato (fig. 5, pagina 5).



## 6.6 Porta USB per la tensione di alimentazione

È possibile utilizzare la porta USB (fig. **2** 1, pagina 3) per ricaricare piccoli dispositivi (ad es. telefoni cellulari e lettori MP3).

L'utilizzo della presa USB **non** influenza la capacità di raffreddamento.



### AVVISO!

Assicurarsi che il dispositivo collegato alla porta USB sia adatto per il funzionamento a 5 V/500 mA.

Procedere come segue (fig. **2**, pagina 3):

- Collegare la spina per corrente continua (**2**) o la spina per corrente alternata (**3**) del frigorifero con la tensione di alimentazione.
- **SC30, SC38:** Ruotare il regolatore della capacità di raffreddamento (**6**) nella posizione "MAX".
- Collegare il dispositivo con la presa USB (**1**).

## 7 Pulizia e cura



### AVVERTENZA!

Staccare l'apparecchio dalla rete ogni volta che si effettua la pulizia e la cura.



### AVVISO! Pericolo di danni!

- Non lavare mai il frigorifero sotto acqua corrente e non immergerlo in acqua per risciaccarlo.
- Per la pulizia non impiegare detergenti corrosivi oppure oggetti ruvidi, perché potrebbero danneggiare il frigorifero.

- Pulire l'interno e l'esterno dell'apparecchio di tanto in tanto con un panno umido.
- Assicurarsi che le aperture di aerazione e disaerazione dell'apparecchio siano prive di polvere e sporizia in modo da permettere, al calore generato durante il funzionamento, di fuoriuscire e non danneggiare l'apparecchio.

## 8 Garanzia

Vale il termine di garanzia previsto dalla legge. Qualora il prodotto risultasse difettoso, La preghiamo di rivolgersi alla filiale del produttore del suo Paese (l'indirizzo si trova sul retro del manuale di istruzioni), oppure al rivenditore specializzato di riferimento.

Per la riparazione e per il disbrigo delle condizioni di garanzia è necessario inviare la seguente documentazione:

- una copia della fattura con la data di acquisto del prodotto,
- un motivo su cui fondare il reclamo, oppure una descrizione del guasto.

## 9 Eliminazione dei disturbi

Guasto	Possibile causa	Proposta di soluzione
L'apparecchio non funziona (la spina è inserita).	Nella presa di corrente continua del veicolo non c'è tensione.	Nella maggior parte dei veicoli è necessario che l'interruttore di accensione sia inserito perché alla presa di corrente continua possa arrivare tensione.
	Nella presa di corrente alternata non c'è tensione.	Provare a collegare l'apparecchio ad un'altra presa.
	La ventola interna o l'elemento raffreddante è guasta/o.	I lavori di riparazione devono essere effettuati solo da un centro autorizzato per il Servizio Assistenza Clienti.
In caso di funzionamento con la presa di corrente continua: l'accensione è inserita e il frigorifero non funziona.	La presa di corrente continua è sporca. Questo provoca un contatto elettrico sbagliato.	Se la spina inserita nella presa di corrente continua si scalda molto, significa che è necessario pulirla o che probabilmente non è montata in modo corretto.
	Il fusibile della spina di corrente continua è bruciato.	Sostituire il fusibile (fig. 6 1, pagina 5) della spina di corrente continua con un fusibile dello stesso tipo.
	Il fusibile del veicolo è bruciato.	Sostituire il fusibile del veicolo della presa di corrente continua (solitamente di 15 A; osservare inoltre il manuale di istruzioni del proprio veicolo).





## 10 Smaltimento

- Raccogliere il materiale di imballaggio possibilmente negli appositi contenitori di riciclaggio.



Quando il prodotto viene messo fuori servizio definitivamente, informarsi al centro di riciclaggio più vicino, oppure presso il proprio rivenditore specializzato, sulle prescrizioni adeguate concernenti lo smaltimento.

## 11 Specifiche tecniche

	<b>CoolFun SC26</b>	<b>CoolFun SCT26</b>
N. art.:	9600000484	9600000485
Tensione di allacciamento:	12 V $\equiv$	12/24 V $\equiv$
Potenza assorbita:	47 W	47 W (12 V $\equiv$ ) 55 W (24 V $\equiv$ )
Capacità di raffreddamento:	fino a max 18 °C al di sotto della temperatura ambiente	
Capacità lorda:	25 l	26 l
Volume utile:	24 l	25 l
Classe climatica:	N	
Temperatura ambiente:	da 16 a 32 °C	
Dimensioni (L x H x P) in mm:	396 x 296 x 395	396 x 296 x 395
Peso:	ca. 3,7 kg	ca. 4,0 kg
Certificati di controllo:	   	

	<b>CoolFun SC30</b>	<b>CoolFun SC38</b>
N. art.:	9600000486	9600000487
Tensione di allacciamento:	12 V=== 220 – 240 V~, 50/60 Hz	
Potenza assorbita		
12 V===, modalità raffreddamento:	47 W	
12 V===, modalità riscaldamento:	39 W	
230 V~, modalità raffreddamento:	max 55 W	
230 V~, modalità riscaldamento:	39 W	
230 V~, modalità ECO:	6,2 W	7,5 W
Capacità di raffreddamento:	fino a max 18 °C al di sotto della temperatura ambiente	
Capacità di riscaldamento:	65 °C	
Categoria:	scomparto particolare	
Classe di efficienza energetica:	A+++	A++
Consumo energetico:	54 kWh/annum	66 kWh/annum
Capacità lorda:	30 l	38 l
Volume utile:	29 l	37 l
Classe climatica:	ST	
Temperatura ambiente:	da 16 a 38 °C	
Emissioni acustiche:	39 dB	
Dimensioni (L x H x P) in mm:	396 x 296 x 445	565 x 391 x 295
Peso:	ca. 4,3 kg	ca. 5,4 kg
Certificati di controllo:	   	

**Lees deze handleiding voor de ingebruikname zorgvuldig door en bewaar hem. Geef de handleiding bij doorverkoop van het toestel door aan de nieuwe gebruiker.**

De fabrikant kan niet aansprakelijk worden gesteld voor schade die is veroorzaakt door **gebruik dat niet volgens de bestemming is** of door **verkeerde bediening**.

## Inhoudsopgave

1	Verklaring van de symbolen . . . . .	85
2	Veiligheidsinstructies . . . . .	85
3	Omvang van de levering . . . . .	87
4	Gebruik volgens de voorschriften . . . . .	88
5	Technische beschrijving . . . . .	88
6	Bediening . . . . .	90
7	Reiniging en onderhoud . . . . .	93
8	Garantie . . . . .	94
9	Verhelpen van storingen . . . . .	94
10	Afvoer . . . . .	95
11	Technische gegevens . . . . .	95

# 1 Verklaring van de symbolen



## **WAARSCHUWING!**

**Veiligheidsaanwijzing:** Het niet naleven kan leiden tot overlijden of ernstig letsel.



## **VOORZICHTIG!**

**Veiligheidsaanwijzing:** Het niet naleven kan leiden tot letsel.



## **LET OP!**

Het niet naleven ervan kan leiden tot materiële schade en de werking van het product beperken.



## **INSTRUCTIE**

Aanvullende informatie voor het bedienen van het product.

# 2 Veiligheidsinstructies

## 2.1 Algemene veiligheid



### **WAARSCHUWING!**

- Als het toestel zichtbaar beschadigd is, mag het niet in gebruik worden genomen.
- Als de aansluitkabel van dit toestel wordt beschadigd, moet deze, om gevaren te vermijden, door de fabrikant, diens klantenservice of een gelijkwaardig gekwalificeerd persoon vervangen worden.
- Reparaties aan dit toestel mogen uitsluitend door vakmonteurs uitgevoerd worden. Door ondeskundige reparaties kunnen grote gevaren ontstaan.
- Dit toestel kan door kinderen vanaf 8 jaar en ouder evenals door personen met verminderde fysieke, zintuiglijke of geestelijke vermogens of tekortschietende ervaring en/of kennis gebruikt worden, als ze worden begeleid of hun is uitgelegd hoe ze het toestel veilig kunnen gebruiken. Ook dienen ze inzicht te hebben in de gevaren die het gebruik van het toestel met zich meebrengt.
- Reiniging en gebruikersonderhoud mogen niet door kinderen zonder begeleiding worden uitgevoerd.

- Kinderen mogen niet met het toestel spelen.
- Er moet toezicht worden gehouden op kinderen, zodat ze niet met toestel gaan spelen.
- Bewaar en gebruik het toestel buiten het bereik van kinderen onder 8 jaar.
- Bewaar geen explosiegevaarlijke stoffen, zoals spuitbussen met brandbaar drijfgas, in het toestel.

**VOORZICHTIG!**

- Scheid het toestel van het net
  - voor iedere reiniging en ieder onderhoud
  - na elk gebruik
- Levensmiddelen mogen alleen in de originele verpakkingen of geschikte bakken worden opgeslagen.

**LET OP!**

- Vergelijk de spanning op het typeplaatje met de voorhanden energievoorziening.
- Sluit het toestel alleen als volgt aan:
  - met de DC-aansluitkabel aan een DC-stopcontact in het voertuig (bijv. sigarettenaansteker)
  - of met de 230-V-aansluitkabel op het 230-V-wisselstroomnet
- Trek de stekker nooit aan de aansluitkabel uit het stopcontact.
- Als het koeltoestel aan de DC-contactdoos is aangesloten: Klem uw koeltoestel en andere verbruikers van de accu af voor u een snellader aansluit.
- Als het koeltoestel aan de DC-contactdoos is aangesloten: Verbreek de verbinding of schakel het koeltoestel uit, als u de motor uitschakelt. Anders kan de accu worden ontladen.
- Het koeltoestel is niet geschikt voor het transport van bijtende of oplosmiddelhoudende stoffen.
- Deze koeltoestel bevat in de isolering brandbaar cyclopentaan. De gassen in het isoleringsmateriaal vereisen een bijzonder afvoerproces. Voer het apparaat aan het einde van zijn levensduur af volgens de voorschriften.

## 2.2 Veiligheid bij het gebruik van het toestel



### VOORZICHTIG!

- Let er voor de ingebruikneming op dat de voedingskabel en de stekker droog zijn.



### LET OP!

- Gebruik geen elektrische toestellen binnen de koeltoestel, behalve als deze toestellen daarvoor door de fabrikant worden aanbevolen.
- Zet het toestel niet in de buurt van open vlammen of andere warmtebronnen (verwarming, sterke zonnestraling, gasovens enz.).
- **Oververhittingsgevaar!**  
Let er altijd op dat de warmte, die bij het bedrijf ontstaat, goed afgevoerd kan worden. Zorg ervoor, dat het toestel op voldoende afstand tot wanden en voorwerpen staat, zodat de lucht kan circuleren.
- Let erop dat de ventilatiesleuven niet worden afgedekt.
- Doe geen vloeistoffen of ijs in het binnenreservoir.
- Dompel het toestel nooit onder water.
- Bescherm het toestel en de kabels tegen hitte en vocht.

## 3 Omvang van de levering

Aantal	Omschrijving
1	Thermo-elektrische koelbox
1	Gebruiksaanwijzing



## 4 Gebruik volgens de voorschriften

Het koeltoestel is geschikt voor het koelen (SC26, SCT26, SC30, SC38) en verwarmen (alleen SC30, SC38) van levensmiddelen. Met een schakelaar kan tussen verwarmings- en koelmodus worden gewisseld (alleen SC30, SC38).

Het toestel kan als volgt worden aangesloten:

- SC26: op 12 V $\equiv$
- SCT26: op 12 V $\equiv$  of op 24 V $\equiv$
- SC30, SC38: op 12 V $\equiv$  of op 230 V $\sim$

Het koeltoestel is bestemd voor het gebruik thuis en soortgelijke toepassingen, zoals

- in personeelskeukens van winkels, kantoren en andere werkruimtes
- in de landbouw
- door gasten in hotels, motels of andere accommodaties
- in B&B's
- in de catering en vergelijkbaar commercieel gebruik

Het toestel is ook voor op de camping geschikt. Het toestel mag niet aan regen worden blootgesteld.



### **VOORZICHTIG! Gevaar voor de gezondheid!**

Controleer of het koelvermogen van het toestel voldoet aan de eisen van de levensmiddelen of geneesmiddelen die u wilt koelen.

## 5 Technische beschrijving

De koelbox is geschikt voor mobiel gebruik. Hij kan waren tot max. 18 °C onder omgevingstemperatuur afkoelen resp. koel houden (SC26, SCT26, SC30, SC38) of tot max. 65 °C verwarmen (SC30, SC38).

De koeler is een slijtvaste Peltier-koeler met warmteafvoer door middel van een ventilator.

## 5.1 Bedieningselementen

Pos. in afb. <b>2</b> , pagina 3	Omschrijving
1	USB-aansluiting voor stroomvoorziening
2	Gelijkstroom-aansluitkabel
3	Wisselstroom-aansluitkabel
4	Ventilatieopeningen
5	Bedrijfsmodusschakelaar
6	Koelvermogenregelaar
7	Draaggreep

### Alleen SC30, SC38:

Selecteer met de bedrijfsmodusschakelaar (afb. **2** 5, pagina 3) de gewenste modus (Cold = koelen; Hot = verwarmen).

Wanneer het koeltoestel op een wisselstroomnet is aangesloten, kan het in twee verschillende bedrijfsmodi worden gebruikt:

- ECO-modus: het koeltoestel verbruikt minder energie
- MAX-modus: het koeltoestel bereikt het maximale koelvermogen

Het gewenste koelvermogen wordt met de koelvermogensregelaar (afb. **2** 6, pagina 3) ingesteld:

- Om het koelvermogen te **verhogen**, draait u de koelvermogensregelaar met de klok mee.  
Voor het maximale koelvermogen draait u de koelvermogensregelaar helemaal rechtsom (positie „MAX”).
- Om het koelvermogen te **verlagen**, draait u de koelvermogensregelaar tegen de klok in.

Om het koeltoestel uit te schakelen, draait u de koelvermogensregelaar helemaal linksom (positie „OFF”).

Als het koeltoestel op het DC-stopcontact is aangesloten, kan het koelvermogen **niet** worden ingesteld.

## 6 Bediening



### **VOORZICHTIG! Gevaar voor de gezondheid!**

Levensmiddelen mogen alleen in de originele verpakking of in geschikte bakken worden bewaard.



### **LET OP! Gevaar voor beschadiging!**

- Zorg ervoor dat er zich alleen voorwerpen of waren in het koeltoestel bevinden die op de gekozen temperatuur gekoeld mogen worden.
- Zorg ervoor dat drank of voedsel in glazen flessen niet te sterk afkoelt. Bij het bevriezen zetten drank of vloeibare levensmiddelen uit. Hierdoor kunnen de glazen flessen kapot gaan.
- Zorg ervoor dat het koeltoestel goed geventileerd wordt, zodat de weggetrokken warmte kan worden afgevoerd. Anders is een optimale werking niet gegarandeerd. Met name de ventilatieopeningen mogen niet worden afgedekt.



### **INSTRUCTIE**

- Voordat u het nieuwe koeltoestel in gebruik neemt, moet u het om hygiënische redenen van binnen en van buiten reinigen met een vochtige doek (zie ook hoofdstuk „Reiniging en onderhoud“ op pagina 93).
- Een paar waterdruppels kunnen zich afzetten binnen het koeltoestel, als die voor langere tijd heeft gekoeld. Dat is normaal, aangezien het vocht in de lucht tot waterdruppels condenseert, als de temperatuur in het koeltoestel afkoelt. Het koeltoestel is niet defect. Wis het eventueel af met een droge doek.
- Als de greep naar achteren is geklapt of als het koeltoestel wordt gedragen, is het deksel vergrendeld. U kunt het deksel alleen openen als de greep naar voren is geklapt.

## 6.1 Tips om energie te sparen

- Kies een goed geventileerde en tegen zonnestralen beschermde plaats.
- Als u een verhoogde energie-efficiëntie en een beperkt koelvermogen voor het koeltoestel wilt instellen, gebruik dan de ECO-modus van het koeltoestel.
- Laat warme spijzen eerst afkoelen, voordat u ze in het toestel koel houdt.
- Open het koeltoestel niet vaker dan nodig.
- Laat het koeltoestel niet langer open dan nodig is.

## 6.2 Wielen monteren (alleen SC 38)

- Monteer de wielen zoals weergegeven aan het koelapparaat (afb. **3**, pagina 4).

## 6.3 Koeltoestel in DC-bedrijf gebruiken



### INSTRUCTIE

Als u het koeltoestel op de gelijkstroom-contactdoos van uw voertuig aansluit, neem dan in acht dat u eventueel het voertuigcontact moet inschakelen om het apparaat van stroom te voorzien.

- Plaats het koeltoestel op een vaste ondergrond.
- Sluit de gelijkstroom-aansluitkabel aan op de gelijkstroom-contactdoos in het voertuig.



- ✓ Het koeltoestel start met koelen of verwarmen van de binnenruimte.
- Trek de gelijkstroom-aansluitkabel eruit om het koeltoestel uit bedrijf te nemen.

## 6.4 Koeltoestel in wisselstroombedrijf gebruiken (alleen SC30, SC38)

- Plaats het toestel op een vaste ondergrond.
- Sluit de wisselstroomkabel aan op het wisselstroomnet.



- Draai de koelvermogenregelaar (afb. **2** 6, pagina 3) in de gewenste stand.
- Schuif de bedrijfsmodusshakelaar (afb. **2** 5, pagina 3) in positie „Cold“ (koelen) of „Hot“ (opwarmen) om het koeltoestel in te schakelen.
- ✓ Het koeltoestel start met het koelen of verwarmen van de binnenruimte.

## 6.5 Binnenruimte indelen (alleen SC38)

U kunt de binnenruimte van het koelapparaat als volgt indelen (afb. **4**, pagina 4):

- Geen scheidingsrooster (**A**): Beide koelvakken worden actief of verwarmd.
- Open scheidingsrooster (**B**): Het grote koelvak wordt actief gekoeld of verwarmd. Het kleine koelvak wordt minder gekoeld of verwarmd.
- Gesloten scheidingsrooster (**C**): Het grote koelvak wordt actief gekoeld of verwarmd. Het kleine koelvak wordt alleen passief gekoeld of verwarmd.



### INSTRUCTIE

Monteer het schot ook, als u het koelapparaat zonder scheidingsrooster gebruikt zodat de deksel correct sluit.

- Bouw het scheidingsrooster in zoals weergegeven (afb. **5**, pagina 5).

## 6.6 USB-aansluiting voor spanningsvoorziening

U kunt de USB-aansluiting (afb. **2** 1, pagina 3) voor het laden van kleine toestellen (bijvoorbeeld mobiele telefoons en MP3-players) gebruiken.

Gebruik van de USB-bus beïnvloedt het koelvermogen **niet**.



### LET OP!

Controleer of het op de USB-aansluiting aangesloten toestel geschikt is voor het bedrijf met 5 V/500 mA.

Ga als volgt te werk (afb. **2**, pagina 3):

- Verbind de gelijkstroomstekker (**2**) of wisselstroomstekker (**3**) van het koeltoestel met de voedingsspanning.
- **SC30, SC38:** Draai de koelvermogenregelaar (**6**) in positie „MAX”.
- Verbind uw toestel met de USB-bus (**1**).

## 7 Reiniging en onderhoud



### WAARSCHUWING!

Scheid voor elke reiniging en verzorging het toestel van het net.



### LET OP! Gevaar voor beschadiging!

- Reinig het koeltoestel nooit onder stromend water of in afwaswater.
- Gebruik voor het reinigen geen bijtende schoonmaakmiddelen of harde voorwerpen, aangezien het koeltoestel hierdoor beschadigd zou kunnen raken.

- Reinig het toestel van binnen en buiten af en toe met een vochtige doek.
- Zorg ervoor dat de ventilatieopeningen van het toestel vrij zijn van stof en verontreinigingen, zodat de bij het gebruik ontstane warmte kan worden afgevoerd en het toestel niet beschadigd raakt.

## 8 Garantie

De wettelijke garantieperiode is van toepassing. Als het product defect is, wendt u zich tot het filiaal van de fabrikant in uw land (adressen zie achterkant van de handleiding) of tot uw speciaalzaak.

Voor de afhandeling van de reparatie of garantie dient u de volgende documenten mee te sturen:

- een kopie van de factuur met datum van aankoop,
- reden van de klacht of een beschrijving van de storing.

## 9 Verhelpen van storingen

Storing	Mogelijke oorzaak	Voorstel tot oplossing
Uw toestel functioneert niet (stekker zit in het stopcontact).	Aan de gelijkstroomcontactdoos in het voertuig is geen spanning.	In de meeste voertuigen moet de contactschakelaar ingeschakeld zijn om de gelijkstroomcontactdoos van spanning te voorzien.
	Op de wisselstroomcontactdoos staat geen spanning.	Probeer een ander stopcontact.
	De binnenventilator of het koelement is defect.	De reparatie kan alleen door een geautoriseerd servicebedrijf uitgevoerd worden.
Bij het gebruik aan de gelijkstroomcontactdoos: Het contact is ingeschakeld en het koelapparaat functioneert niet.	De fitting van de gelijkstroomcontactdoos is vervuild. Dit heeft een slecht elektrisch contact tot gevolg.	Als de stekker in de gelijkstroomcontactdoos zeer warm wordt, moet ofwel de fitting worden gereinigd of is de stekker eventueel niet goed samengebouwd.
	De zekering van de gelijkstroomstekker is doorgebrand.	Vervang de zekering (afb. 6 1, pagina 5) van de gelijkstroomstekker door een gelijkwaardige zekering
	De voertuigzekering is doorgebrand.	Vervang de voertuigzekering van de gelijkstroomcontactdoos (normaal 15 A) (neem hiervoor de bedieningshandleiding van uw voertuig in acht).





## 10 Afvoer

- Laat het verpakkingsmateriaal indien mogelijk recycelen.







Als u het product definitief buiten bedrijf stelt, informeer dan bij het dichtstbijzijnde recyclingcentrum of uw speciaalzaak naar de betreffende afvoervoorschriften.

## 11 Technische gegevens

	CoolFun SC26	CoolFun SCT26
Artikelnr.:	9600000484	9600000485
Aansluitspanning:	12 V $\overline{=}$	12/24 V $\overline{=}$
Opgenomen vermogen:	47 W	47 W (12 V $\overline{=}$ ) 55 W (24 V $\overline{=}$ )
Koelvermogen:	max. 18 °C onder omgevingstemperatuur	
Brutoinhoud:	25 l	26 l
Nuttige inhoud:	24 l	25 l
Klimaatklasse:	N	
Omgevingstemperatuur:	16 tot 32 °C	
Afmetingen (b x h x d) in mm:	396 x 296 x 395	396 x 296 x 395
Gewicht:	ca. 3,7 kg	ca. 4,0 kg
Keurmerk/certificaat:	   	



	<b>CoolFun SC30</b>	<b>CoolFun SC38</b>
Artikelnr.:	9600000486	9600000487
Aansluitspanning:	12 V $\equiv$ 220 – 240 V $\sim$ , 50/60 Hz	
Opgenomen vermogen		
12 V $\equiv$ , koelmodus:	47 W	
12 V $\equiv$ , verwarmingsmodus:	39 W	
230 V $\sim$ , koelmodus:	max. 55 W	
230 V $\sim$ , verwarmingsmodus:	39 W	
230 V $\sim$ , ECO-modus:	6,2 W	7,5 W
Koelvermogen:	max. 18 °C onder omgevingstemperatuur	
Verwarmingsvermogen:	65 °C	
Categorie:	Overig vak	
Energie-efficiëntieklasse:	A+++	A++
Energieverbruik:	54 kWh/annum	66 kWh/annum
Brutoinhoud:	30 l	38 l
Nuttige inhoud:	29 l	37 l
Klimaatklasse:	ST	
Omgevingstemperatuur:	16 tot 38 °C	
Geluidsemissie:	39 dB	
Afmetingen (b x h x d) in mm:	396 x 296 x 445	565 x 391 x 295
Gewicht:	ca. 4,3 kg	ca. 5,4 kg
Keurmerk/certificaat:	   	

**Læs denne vejledning omhyggeligt før ibrugtagning, og opbevar den. Giv den til brugeren, hvis du giver apparatet videre.**

Producenten hæfter ikke for skader, der er forårsaget af **ukorrekt brug** eller **forkert betjening**.

## Indholdsfortegnelse

1	Forklaring af symbolerne . . . . .	98
2	Sikkerhedshenvisninger . . . . .	98
3	Leveringsomfang . . . . .	100
4	Korrekt brug . . . . .	101
5	Teknisk beskrivelse . . . . .	101
6	Betjening . . . . .	103
7	Rengøring og vedligeholdelse . . . . .	106
8	Garanti . . . . .	106
9	Udbedring af fejl . . . . .	107
10	Bortskaffelse . . . . .	107
11	Tekniske data . . . . .	108

130.com.ua

# 1 Forklaring af symbolerne

**ADVARSEL!**

**Sikkerhedshenvisning:** Manglende overholdelse kan medføre død eller alvorlig kvæstelse.

**FORSIGTIG!**

**Sikkerhedshenvisning:** Manglende overholdelse kan medføre kvæstelser.

**VIGTIGT!**

Manglende overholdelse kan medføre materielle skader og begrænse produktets funktion.

**BEMÆRK**

Supplerende informationer om betjening af produktet.

## 2 Sikkerhedshenvisninger

### 2.1 Generel sikkerhed

**ADVARSEL!**

- Hvis apparatet har synlige beskadigelser, må du ikke tage det i brug.
- Hvis dette apparats tilslutningskabel beskadiges, skal det udskiftes af producenten, dennes kundeservice eller en lignende kvalificeret person for at undgå farer.
- Reparationer på dette apparat må kun foretages af fagfolk. Ved ukorrekte reparationer kan der opstå betydelige farer.
- Dette apparat kan anvendes af børn over 8 år og derudover af personer med begrænsede fysiske, sanse- eller mentale evner eller uden erfaring og/eller viden, hvis de er under opsyn eller blev instrueret i sikker brug af apparatet og forstår farerne, der følger heraf.
- Rengøring og brugerens vedligeholdelse må ikke udføres af børn uden opsyn.
- Børn må ikke lege med apparatet.

- Børn bør være under opsyn for at sikre, at de ikke leger med apparatet.
- Opbevar og anvend apparatet uden for børns rækkevidde (under 8 år).
- Opbevar ikke eksplosive stoffer, som f.eks. spraydåser med drivgas, i apparatet.



### **FORSIGTIG!**

- Afbryd apparatet fra nettet
  - før rengøring og vedligeholdelse
  - efter brug
- Levnedsmidler må kun opbevares i original emballage eller egnede beholdere.



### **VIGTIGT!**

- Sammenlign spændingsangivelsen på typeskiltet med energiforsyningen, der er til rådighed.
- Tilslut kun apparatet på følgende måde:
  - Til en DC-stikdåse i køretøjet (f.eks. cigarettænder) med DC-tilslutningskablet
  - Eller til 230 V-vekselstrømnettet med 230 V-tilslutningskablet
- Træk aldrig stikket ud af stikdåsen med tilslutningskablet.
- Når køleapparatet er tilsluttet til DC-stikdåsen: Afbryd køleapparatet og andre forbrugere fra batteriet, før du tilslutter hurtigopladeren.
- Når køleapparatet er tilsluttet til DC-stikdåsen: Afbryd forbindelsen, eller slå køleapparatet fra, når motoren standses. I modsat fald kan batteriet blive afladet.
- Køleapparatet er ikke egnet til transport af stoffer, der er ætsende eller indeholder opløsningsmidler.
- Dette køleapparatet indeholder brændbart cyklopentan i isoleringen. Gasserne i isoleringsmaterialet kræver en særlig bortskaffelsesmetode. Aflever apparatet til korrekt bortskaffelse ved afslutningen af dets levetid.

## **2.2 Sikkerhed under anvendelse af apparatet**



### **FORSIGTIG!**

- Kontrollér før ibrugtagning, at ledningen og stikket er tørre.

**VIGTIGT!**

- Anvend ikke elektriske apparater i køleapparatet, undtagen hvis producenten anbefaler disse apparater hertil.
- Stil ikke apparatet i nærheden af åben ild eller andre varmekilder (varmeapparater, stærk sol, gasovne osv.).
- **Fare for overophedning!**  
Sørg altid for, at varme, der opstår under driften, kan føres tilstrækkeligt bort. Sørg for, at apparatet har tilstrækkelig afstand til vægge og genstande, så luften kan cirkulere.
- Ventilationsåbningerne må ikke tildækkes.
- Fyld ikke væsker eller is i den indvendige beholder.
- Dyb aldrig apparatet i vand.
- Beskyt apparatet og kablerne mod varme og fugtighed.

### 3 Leveringsomfang

Mængde	Betegnelse
1	Termoelektrisk køleboks
1	Betjeningsvejledning

## 4 Korrekt brug

Køleapparatet egner til at køle (SC26, SCT26, SC30, SC38) og opvarme (kun SC30, SC38) levnedsmidler. Med en kontakt kan der skiftes mellem opvarmningen og afkølingen (kun SC30, SC38).

Apparatet kan tilsluttes på følgende måde:

- SC26: til 12 V $\equiv$
- SCT26: til 12 V $\equiv$  eller til 24 V $\equiv$
- SC30, SC38: til 12 V $\equiv$  eller til 230 V $\sim$

Køleapparatet er beregnet til husholdningsbrug og tilsvarende anvendelsesområder som f.eks.

- i personalekøkkener i forretninger, kontorer og andre arbejdsområder
- inden for landbruget
- af gæster i hoteller, moteller og andre logier
- i pensioner
- inden for catering og lignende engroshandelanvendelser.

Apparatet er også egnet i forbindelse med camping. Apparatet må ikke udsættes for regn.



### **FORSIGTIG! Sundhedsfare!**

Kontrollér, om apparatets kølekapacitet svarer til kravene for fødevarerne eller lægemidlerne, som du vil køle.

## 5 Teknisk beskrivelse

Køleboksen er egnet til mobil anvendelse. Du kan afkøle varer indtil maks. 18 °C under udenomstemperaturen og holde dem kolde (SC26, SCT26, SC30, SC38) eller opvarme dem til maks. 65 °C (SC30, SC38).

Kølesystemet er en slidfri peltier-køling med varmeafgivelse ved hjælp af en ventilator.

## 5.1 Betjeningselementer

Pos. på fig. <b>2</b> , side 3	Betegnelse
1	USB-tilslutning til strømforsyning
2	Jævnstrømstilslutningskabel
3	Vekselstrøm-tilslutningskabel
4	Ventilationsåbninger
5	Driftsmoduskontakt
6	Køleeffektregulering
7	Bæregreb

### Kun SC30, SC38:

Vælg den ønskede modus (Cold = køling, Hot = opvarmning) med driftsmoduskontakten (fig. **2** 5, side 3).

Hvis køleapparatet er tilsluttet til vekselstrømnettet, kan det anvendes i to forskellige driftsarter:

- ECO-modus: Køleapparatet forbruger mindre energi
- MAX-modus: Køleaggregatet når den maks. kølekapacitet

Den ønskede køleeffekt indstilles med køleeffektreguleringen (fig. **2** 6, side 3):

- Drej køleeffektreguleringen med uret for at **forøge**.  
Drej køleeffektreguleringen med uret indtil anslag for den maks. køleeffekt (position „MAX“).
- Drej køleeffektreguleringen mod uret for at **reducere**.

Drej køleeffektreguleringen mod uret indtil anslag for at slukke køleapparatet (position „OFF“).

Hvis køleapparatet er tilsluttet til DC-stikdåsen, kan køleeffekten **ikke** indstilles.

## 6 Betjening



### **FORSIGTIG! Sundhedsfare!**

Levnedsmidler må kun opbevares i original emballage eller egnede beholdere.



### **VIGTIGT! Fare for beskadigelse!**

- Sørg for, at der kun er genstande eller varer i køleapparatet, der må afkøles til den valgte temperatur.
- Vær opmærksom på, at drikkevarer eller mad i glasbeholdere ikke afkøles for kraftigt. Drikkevarer og mad med stort væskeindhold udvider sig, når de fryses. Derved kan glasbeholdere blive ødelagt.
- Sørg for, at køleapparatet ventileres godt, så den afledte varme kan føres bort. I modsat fald er en korrekt funktion ikke sikret. Især må ventilationsåbningerne ikke tildækkes.



### **BEMÆRK**

- Før du tager køleapparatet i brug, bør du af hygiejniske årsager rengøre det indvendigt og udvendigt med en fugtig klud (se også kapitlet „Rengøring og vedligeholdelse“ på side 106).
- Der kan sætte sig et par vanddråber inde i køleapparatet, når det har kølet i længere tid. Det er normalt, fordi fugtigheden i luften kondenserer til vanddråber, når temperaturen i køleapparatet afkøler. Køleapparatet er ikke defekt. Tør det evt. op med en tør klud.
- Når grebet er vippet bagud, eller køleapparatet bæres, er låget lukket. Låget kan kun åbnes, når grebet er vippet frem.

### 6.1 Tips til energibesparelse

- Vælg et anvendelsessted, der er godt ventileret og beskyttet mod sol.
- Hvis du vil indstille en forøget energieffektivitet og en begrænset kølekapacitet for køleapparatet, skal du anvende køleapparatets ECO-modus.
- Lad først varm mad afkøle, før du holder den kold i apparatet.
- Åbn ikke køleapparatet hyppigere end nødvendigt.
- Lad ikke køleapparatet forblive åbent længere end nødvendigt.

### 6.2 Montering af hjul (kun SC38)

- Montér hjulene som vist på køleapparatet (fig. **3**, side 4).



### 6.3 Anvendelse af køleapparatet i DC-drift



#### BEMÆRK

Når du tilslutter køleapparatet til jævnstrømsstikdåsen i køretøjet, skal du evt. slå tændingen til, så apparatet forsynes med strøm.

- Stil køleapparatet på et fast underlag.
- Tilslut jævnstrømsstikslutningskablet til jævnstrømsstikdåsen i køretøjet.



- ✓ Køleapparatet starter med at køle eller at opvarme det indvendige rum.
- Træk jævnstrømsstikslutningskablet ud for at tage køleapparatet ud af drift.

### 6.4 Anvendelse af køleapparatet i vekselstrømsdrift (kun SC30, SC38)

- Stil apparatet på et fast underlag.
- Tilslut vekselstrømsstikslutningskablet til vekselstrømsnettet.



- Drej køleeffektreguleringen (fig. 2 6, side 3) til den ønskede stilling.
- Skub driftsmoduskontakten (fig. 2 5, side 3) til positionen „Cold“ (køling) eller „Hot“ (opvarmning) for tænde køleapparatet.
- ✓ Køleapparatet starter med at køle eller at opvarme det indvendige rum.

## 6.5 Opdeling af det indvendige rum (kun SC38)

Du kan opdele køleapparatets indvendige rum på følgende måde (fig. **4**, side 4):

- Uden skillegitter (**A**): Begge kølerum køles eller opvarmes aktivt.
- Åbent skillegitter (**B**): Det store kølerum køles eller opvarmes aktivt. Det lille kølerum køles eller opvarmes mindre.
- Lukket skillegitter (**C**): Det store kølerum køles eller opvarmes aktivt. Det lille kølerum køles eller opvarmes kun passivt.



### BEMÆRK

Montér også mellemstykket, når du anvender køleapparatet uden skillegitter, så dækslerne lukker rigtigt.

- Montér skillegitteret som vist (fig. **5**, side 5).

## 6.6 USB-tilslutning til spændingsforsyning

Du kan anvende USB-tilslutningen (fig. **2** 1, side 3) til at oplade små apparater (f.eks. mobiltelefoner og MP3-players).

Anvendelsen af USB-stikket påvirker **ikke** kølekapaciteten.



### VIGTIGT!

Sørg for, at apparatet, der er tilsluttet til USB-tilslutningen, er egnet til drift med 5 V/500 mA.

Gå frem på følgende måde (fig. **2**, side 3):

- Forbind jævnstrømsstikket (**2**) eller vekselstrømsstikket (**3**) på køleapparatet med forsyningsspændingen.
- **SC30, SC38:** Drej kølekapacitetsreguleringen (**6**) til „MAX“-stillingen.
- Forbind apparatet med USB-stikket (**1**).

## 7 Rengøring og vedligeholdelse

**ADVARSEL!**

Afbryd før rengøring og vedligeholdelse apparatet fra nettet.

**VIGTIGT! Fare for beskadigelse!**

- Rengør aldrig køleapparatet under rindende vand eller i opvaskevand.
- Anvend ikke skrabe rengøringsmidler eller hårde genstande ved rengøringen, da de kan beskadige køleapparatet.

- Rengør af og til apparatet indvendigt og udvendigt med en fugtig klud.
- Sørg for, at apparatets ventilations- og udluftningsåbninger er fri for støv og urenheder, så varmen, der opstår under driften, kan ledes bort, og apparatet ikke tager skade.

## 8 Garanti

Den lovbestemte garantiperiode gælder. Hvis produktet er defekt, skal du kontakte producentens afdeling i dit land (adresser, se vejledningens bagside) eller din forhandler.

Ved reparation eller krav om garanti skal du medsende følgende bilag:

- En kopi af regningen med købsdato
- En reklamationsgrund eller en fejlbeskrivelse

## 9 Udbedring af fejl

Fejl	Mulig årsag	Løsningsforslag
Apparatet fungerer ikke (stikket er sat i).	Der er ikke strøm på jævnstrømsstikdåsen i køretøjet.	I de fleste køretøjer skal tændingen være slået til, for at jævnstrømsstikdåsen har spænding.
	Vekselstrømsstikdåsen har ikke spænding.	Forsøg med en anden stikdåse.
	Den indvendige ventilator eller køleelementet er defekt.	Reparationen kan kun foretages af en tilladt kundeservice.
Ved tilslutning til jævnstrømsstikdåsen: Tændingen er slået til, og køleapparatet fungerer ikke.	Jævnstrømsstikdåsens fatning er snavset. Konsekvensen er en dårlig elektrisk forbindelse.	Hvis stikket bliver meget varmt i jævnstrømsstikdåsens fatning, skal fatningen enten rengøres, eller stikket er muligvis ikke samlet rigtigt.
	Jævnstrømsstikkets sikring er brændt over.	Udskift jævnstrømsstikdåsens sikring (fig. 6 1, side 5) med en sikring af samme værdi
	Køretøjets sikring er sprunget.	Udskift køretøjets sikring til jævnstrømsstikdåsen (normalt 15 A) (se køretøjets betjeningsvejledning).





## 10 Bortskaffelse





- Bortskaf så vidt muligt emballagen sammen med det tilsvarende genbrugsaffald.



Hvis du tager produktet endegyldigt ud af drift, skal du kontakte det nærmeste recyclingcenter eller din faghandel for at få de pågældende forskrifter om bortskaffelse.

# 11 Tekniske data

	<b>CoolFun SC26</b>	<b>CoolFun SCT26</b>
Art.nr.:	9600000484	9600000485
Tilslutningsspænding:	12 V $\equiv$	12/24 V $\equiv$
Effektforbrug:	47 W	47 W (12 V $\equiv$ ) 55 W (24 V $\equiv$ )
Kølekapacitet:	Maks. 18 °C under udenomstemperaturen	
Bruttoindhold:	25 l	26 l
Nettoindhold:	24 l	25 l
Klimaklasse:	N	
Udenomstemperatur:	16 til 32 °C	
Mål (D x B x H) i mm:	396 x 296 x 395	396 x 296 x 395
Vægt:	ca. 3,7 kg	ca. 4,0 kg
Godkendelse/certifikat:	   	

	<b>CoolFun SC30</b>	<b>CoolFun SC38</b>
Art.nr.:	9600000486	9600000487
Tilslutningsspænding:	12 V $\overline{=}$ 220 – 240 V $\sim$ , 50/60 Hz	
Effektforbrug		
12 V $\overline{=}$ , afkølingsmodus:	47 W	
12 V $\overline{=}$ , opvarmningsmodus:	39 W	
230 V $\sim$ , afkølingsmodus:	Maks. 55 W	
230 V $\sim$ , opvarmningsmodus:	39 W	
230 V $\sim$ , ECO-modus:	6,2 W	7,5 W
Kølekapacitet:	Maks. 18 °C under udenomstemperaturen	
Varmekapacitet:	65 °C	
Kategori:	Andet rum	
Energieffektivitetsklasse:	A+++	A++
Energiforbrug:	54 kWh/årligt	66 kWh/årligt
Bruttoindhold:	30 l	38 l
Nettoindhold:	29 l	37 l
Klimaklasse:	ST	
Udenomstemperatur:	16 til 38 °C	
Lydemissioner:	39 dB	
Mål (D x B x H) i mm:	396 x 296 x 445	565 x 391 x 295
Vægt:	ca. 4,3 kg	ca. 5,4 kg
Godkendelse/certifikat:	   	

**Läs igenom anvisningarna noga innan apparaten används. Spara bruksanvisningen för senare bruk. Om apparaten byter ägare ska handboken följa med.**

Tillverkaren ansvarar inte för skador som uppstår p.g.a. **icke ändamålsenlig användning** eller **felaktig hantering/skötsel**.

## Innehållsförteckning

1	Förklaring till symboler . . . . .	111
2	Säkerhetsanvisningar . . . . .	111
3	Leveransomfattning. . . . .	113
4	Ändamålsenlig användning . . . . .	114
5	Teknisk beskrivning. . . . .	114
6	Användning. . . . .	116
7	Rengöring och skötsel . . . . .	118
8	Garanti . . . . .	119
9	Felsökning . . . . .	119
10	Avfallshantering. . . . .	120
11	Tekniska data. . . . .	120

# 1 Förklaring till symboler

**VARNING!**

**Observera:** Beaktas anvisningen ej kan det leda till dödsfara eller svåra skador.

**AKTA!**

**Observera:** Beaktas anvisningen ej kan det leda till kroppsskador.

**OBSERVERA!**

Om anvisningarna inte beaktas kan det leda till materialskador och produktens funktion kan påverkas negativt.

**ANVISNING**

Kompletterande information om användning av produkten.

## 2 Säkerhetsanvisningar

### 2.1 Allmän säkerhet

**VARNING!**

- Om apparaten uppvisar synliga skador får den ej tas i drift.
- Om apparatens anslutningskabel skadas måste den, av säkerhetsskäl, bytas ut av tillverkaren, tillverkarens kundtjänst eller annan behörig person.
- Reparationer på apparaten får endast utföras av behörigt fackfolk. Icke fackmässiga reparationer kan leda till att allvarliga faror uppstår.
- Denna apparat kan användas av barn från 8 år samt personer med fysiska, sensoriska eller mentala funktionshinder eller oerfarenhet och/eller ovetande under uppsikt av en ansvarig person eller om de har undervisats hur apparaten används på ett säkert sätt utan att faror uppstår.
- Rengöring och underhåll får inte genomföras av barn utan uppsikt.
- Barn får inte leka med apparaten.
- Barn bör hållas under uppsikt, så att de inte leker med apparaten.
- Förvara och använd apparaten utom räckhåll för barn under 8 år.



- Lagra inga ämnen som kan explodera i apparaten, som t.ex. sprayburkar med brännbar drivgas.

**AKTA!**

- Koppla alltid bort apparaten från elnätet
  - före rengöring och underhåll
  - efter användning
- Livsmedel får endast förvaras i originalförpackningarna eller i andra lämpliga behållare.

**OBSERVERA!**

- Jämför spänningsangivelsen på typskylten med elförsörjningen på plats.
- Anslut apparaten endast på följande vis:
  - till ett DC-uttag i fordonet (t. ex. cigarettuttag) med DC-anlutningskabel
  - eller till ett 230 V-växelströmouttag med den medföljande 230 V-anlutningskabeln.
- Dra aldrig ut stickkontakten ur uttaget genom att dra i anlutningskabeln.
- När kylapparaten är ansluten till ett DC-uttag: Koppla bort kylapparaten och andra elförbrukare från batteriet innan en batteriladdare ansluts.
- När kylapparaten är ansluten till ett DC-uttag: Skilj apparaten från elnätet eller stäng av den när motorn stängs av. Annars kan batteriet urladdas.
- Kylapparaten är inte ämnad för transport av frätande ämnen och ämnen som innehåller lösningsmedel.
- Kylapparaten isolering innehåller brännbart cyklopentan. Gaserna i isoleringsmaterialet gör att materialet kräver särskild hantering. Lämna in kylboxen till en lämplig återvinningscentral när den inte ska användas längre.

## 2.2 Säkerhet under drift

**AKTA!**

- Kontrollera, innan apparaten tas i drift, att elkabeln och stickkontakten är torra.

**OBSERVERA!**

- Använd inga elektriska apparater för arbeten inne i kylapparaten. Undantag: apparaterna rekommenderas för sådan användning av tillverkaren.
- Ställ inte kylapparaten i närheten av öppen eld eller andra värmekällor (värmeelement, starkt solljus, gasspisar osv.).
- **Risk för överhettning!**  
Se till att värmen som alstras under användningen kan avledas ordentligt. Apparaten måste ha tillräckligt stort avstånd till väggen/andra föremål, så att luften kan cirkulera fritt.
- Se till att ventilationsspringorna inte täcks över.
- Fyll inte innerfacket med vätskor eller is.
- Doppa aldrig ned apparaten i vatten.
- Skydda apparaten och kablarna mot hetta och fukt.

### 3 Leveransomfattning

Mängd	Beteckning
1	Termoelektrisk kylbox
1	Bruksanvisning

## 4 Ändamålsenlig användning

Kylboxen ska användas för kylning (SC26, SCT26, SC30, SC38) och uppvärmning (endast SC30, SC38) av livsmedel. Det finns en knapp för omställning mellan kylning och värme/varmhållning (endast SC30, SC38).

Apparaten kan anslutas på följande sätt:

- SC26: till 12 V $\equiv$
- SCT26: till 12 V $\equiv$  eller till 24 V $\equiv$
- SC30, SC38: till 12 V $\equiv$  eller till 230 V $\sim$

Kylapparaten är avsedd för privat bruk i hushållet och liknande användningsområden, t.ex:

- personalkök i butiker, kontor och andra arbetsplatser
- lantbruk
- för gäster på hotell, motell och andra övernattningsanläggningar
- bed & breakfast pensionat
- catering och liknande, t.ex. partihandel

Den är även avsedd för campingändamål. Apparaten måste skyddas mot regn.



### **AKTA! Hälsorisk!**

Kontrollera om apparatens kyleffekt motsvarar kraven för de livsmedel eller mediciner du vill hålla kalla.

## 5 Teknisk beskrivning

Kylboxen är lämpad för mobil användning. Den kan kyla ner livsmedel till, eller hålla det nedkyllt vid max. 18 °C under omgivningstemperaturen (SC26, SCT26, SC30, SC38) eller värmas upp till max. 65 °C (SC30, SC38).

Kylsystemet är en slitagefri peltierkylning med värmeavledning genom en fläkt.

## 5.1 Reglage

Pos. på bild <b>2</b> , sida 3	Beteckning
1	USB-anslutning för strömförsörjning
2	Likströmskabel
3	Växelström-anslutningskabel
4	Ventilationsöppningar
5	Driftlägesbrytare
6	Kyleffektreglage
7	Bärhandtag

### Endast SC30, SC38:

Välj önskat läge med driftlägesbrytaren (bild **2** 5, sida 3) (Cold = Kyla ned; Hot = Värma upp).

Om kylboxen ansluts till ett växelströmsnät kan den användas i två olika driftlägen:

- ECO-läge: kylboxen arbetar energisnåla
- MAX-läge: kylapparaten kan användas med max. kyleffekt

Kyleffektsreglaget (bild **2** 6, sida 3) används för att ställa in önskad kyleffekt:

- Vrid kyleffektsreglaget medurs för att **höja** kyleffekten.  
Vrid kyleffektsreglaget medurs tills det tar stopp för maximal kyleffekt (position "MAX").
- Vrid kyleffektsreglaget moturs för att **sänka** kyleffekten.

Vrid kyleffektsreglaget moturs tills det tar stopp för att stänga av kylapparaten (läge "OFF").

Om kylapparaten är ansluten till DC-uttaget kan man **inte** ställa in kyleffekten.

## 6 Användning



### **AKTA! Hälsorisk!**

Livsmedel får endast förvaras i originalförpackningarna eller i andra lämpliga behållare.



### **OBSERVERA! Risk för skador!**

- Se till att det endast finns föremål resp. varor i kylapparaten som får kylas till den inställda temperaturen.
- Se till att vätskor eller matvaror i glasbehållare inte kyls ned för mycket. Vätskor expanderar under frysning. Glasbehållarna kan då gå sönder.
- Kylapparaten måste ha god ventilation så att värmen avleds ordentligt - annars kan inte funktionen säkerställas. Särskilt ventilationsöppningarna får inte vara övertäckta.



### **ANVISNING**

- Innan den nya kylapparaten tas i drift ska den, av hygieniska skäl, torkas av in- och utvändigt med en fuktig trasa (se även kapitel "Ren-göring och skötsel" på sidan 118).
- När den har varit i kylåget en längre tid kan det bildas några vattendroppar i kylapparaten. Detta är bara normalt eftersom fukten i luften kondenserar när temperaturen i kylapparaten sjunker. Det betyder inte att kylapparaten är defekt. Torka vid behov bort vattnet med en torr trasa.
- När handtaget är nedfällt bakåt eller när kylapparaten bärs, är locket stängt. Locket kan bara öppnas när handtaget är nedfällt framåt.

### 6.1 Tips för energibesparing

- Välj en uppställningsplats med god ventilation som är skyddad mot direkt solljus.
- Om du vill använda kylapparaten med högre energieffektivitet och begränsad kyleffekt kan du aktivera ECO-läget.
- Låt varm mat svalna innan den läggs in i kylapparaten.
- Öppna inte kylapparaten oftare än nödvändigt.
- Låt inte kylskåpsdörren stå öppen längre än nödvändigt.

### 6.2 Montera hjul (endast SC38)

- Montera hjulen på kylen (bild **3**, sida 4) i enlighet med bilden.

### 6.3 Driva kylboxen med DC-nät



#### ANVISNING

Vid anslutning till fordonets likströmsuttag: beakta att tändningen ev. måste slås på för att försörja kylboxen med ström.

- Ställ kylboxen på ett fast underlag.
- Anslut likströmsanslutningskabeln till likströmsuttaget i fordonet.



- ✓ kylboxen startar och kyler resp. värmer facket.
- Dra ut likströmsanslutningskabeln för att stänga av kylboxen.

### 6.4 Använda kylboxar i växelströmsnät (endast SC30, SC38)

- Ställ boxen på ett fast underlag.
- Anslut växelströmsanslutningskabeln till växelströmnätet.



- Ställ kyleffektreglaget (bild **2** 6, sida 3) i önskat läge.
- Ställ driftlägesbrytaren (bild **2** 5, sida 3) i läget "Cold" (kylning) eller "Hot" (uppvärmning) för att slå på kylboxen.
- ✓ Kylboxen startar och kyler resp. värmer facket.

### 6.5 Dela upp innerutrymmet (endast SC38)

Du kan dela upp kylens innerutrymme på följande sätt (bild **4**, sida 4):

- Inget galler (**A**): Båda kylfacken kyls eller värms upp aktivt.
- Öppet galler (**B**): Det stora kylfacket kyls eller värms upp aktivt. Det lilla kylfacket kyls eller värms upp mindre.
- Stängt galler (**C**): Det stora kylfacket kyls eller värms upp aktivt. Det lilla kylfacket kyls eller värms upp endast passivt.

**ANVISNING**

Montera staven även om du använder kylan utan galler. På så sätt kan du stänga locket ordentligt.

- Montera gallret i enlighet med bilden (bild **5**, sida 5).

## 6.6 USB-anslutning för spänningsförsörjning

USB-anslutningen (bild **2** 1, sida 3) kan användas till laddning av små enheter (t.ex. mobiltelefoner och MP3-spelare).

Användningen av USB-uttag påverkar **inte** kyleffekten.

**OBSERVERA!**

Säkerställ att enheten som anslutits till USB-anslutningen kan köras med 5 V/500 mA.

Gör så här (bild **2**, sida 3):

- Anslut kylboxens likströmsuttag (**2**) eller växelströmsuttag (**3**) till försörjningsspänningen.
- **SC30, SC38:** Ställ kyleffektreglaget (**6**) i "MAX"-läge.
- Anslut boxen till USB-uttaget (**1**).

## 7 Rengöring och skötsel

**VARNING!**

Koppla alltid bort apparaten från elnätet före rengöring och skötsel.

**OBSERVERA! Risk för skador!**

- Rengör aldrig kylapparaten under rinnande vatten eller i diskvatten.
- Använd inga skarpa rengöringsmedel eller hårda föremål vid rengöring, det kan skada kylapparaten.

- Rengör apparaten då och då in- och utvändigt med en fuktig trasa.
- Kontrollera att luftnings-/ventilationsöppningarna är rena från damm och annat smuts så att värmen i vid användning kan avledas ordentligt så att produkten inte skadas.

## 8 Garanti

Den lagstadgade garantitiden gäller. Om produkten är defekt: kontakta tillverkarens kontor i ditt land (adresser, se bruksanvisningens baksida) eller återförsäljaren.

Vid reparations- resp. garantiärenden ska följande skickas med:

- en kopia på fakturan med inköpsdatum,
- en reklamationsbeskrivning/felbeskrivning.

## 9 Felsökning

Fel	Möjlig orsak	Lösning
Apparaten fungerar inte (kontakten är insatt).	Det finns ingen spänning i fordonets likströmsuttag.	På de flesta fordon finns det ingen spänning i likströmsuttaget om tändningen inte har slagits på.
	Det finns ingen spänning i växelströmsuttaget.	Prova med ett annat uttag.
	Invändig fläkt eller kylelement defekt.	Reparationer får endast utföras av auktoriserad kundservice.
Vid drift med likströmsuttaget : Tändningen är påslagen och kylen fungerar inte.	Hållaren på likströmsuttaget är smutsig. Det ger dålig elektrisk kontakt.	Om stickkontakten blir mycket varm i likströmsuttaget måste antingen hållaren rengöras eller så är stickkontakten möjligtvis inte korrekt ansluten.
	Likströmskontaktens säkring har gått.	Byt likströmskontaktens säkring (bild <b>6</b> 1, sida 5) mot en likvärdig säkring
	Fordonets säkring utlöst.	Byt fordonssäkringen i likströmsuttaget (vanligtvis 15 A, se fordonets instruktionsbok).







## 10 Avfallshantering





- Lämna om möjligt förpackningsmaterialet till återvinning.



När produkten slutgiltigt tas ur bruk: informera dig om gällande bestämmelser hos närmaste återvinningscentral eller hos återförsäljaren.

## 11 Tekniska data

	<b>CoolFun SC26</b>	<b>CoolFun SCT26</b>
Art.nr:	9600000484	9600000485
Anslutningsspänning:	12 V $\overline{=}$	12/24 V $\overline{=}$
Effektbehov:	47 W	47 W (12 V $\overline{=}$ ) 55 W (24 V $\overline{=}$ )
Kyleffekt:	Max. 18 °C under omgivningstemperatur	
Bruttovolym:	25 l	26 l
Nyttovolym:	24 l	25 l
Klimatklass:	N	
Omgivningstemperatur:	16 till 32 °C	
Mått (B x H x D) i mm:	396 x 296 x 395	396 x 296 x 395
Vikt:	ca 3,7 kg	ca 4,0 kg
Provning/certifikat:	   	

	<b>CoolFun SC30</b>	<b>CoolFun SC38</b>
Art.nr:	9600000486	9600000487
Anslutningsspänning:	12 V $\overline{=}$ 220 – 240 V $\sim$ , 50/60 Hz	
Effektbehov		
12 V $\overline{=}$ , kylningsläge:	47 W	
12 V $\overline{=}$ , värmeläge:	39 W	
230 V $\sim$ , kylningsläge:	Max. 55 W	
230 V $\sim$ , värmeläge:	39 W	
230 V $\sim$ , ECO-Mode:	6,2 W	7,5 W
Kyleffekt:	Max. 18 °C under omgivningstemperatur	
Värmeeffekt:	65 °C	
Kategori:	Fack för övrigt	
Energieffektklass:	A+++	A++
Energiförbrukning:	54 kWh/år	66 kWh/år
Bruttovolym:	30 l	38 l
Nyttovolym:	29 l	37 l
Klimatklass:	ST	
Omgivningstemperatur:	16 till 38 °C	
Ljudemission:	39 dB	
Mått (B x H x D) i mm:	396 x 296 x 445	565 x 391 x 295
Vikt:	ca 4,3 kg	ca 5,4 kg
Provning/certifikat:	   	

**Les bruksanvisningen nøye før du tar apparatet i bruk og ta vare på den. Hvis apparatet selges videre, må du sørge for å gi bruksanvisningen videre også.**

Produsenten påtar seg intet ansvar for skader som skyldes **ikke forskriftsmessig bruk** eller **feil bruk**.

## Innhold

1	Symbolforklaring .....	123
2	Sikkerhetsregler .....	123
3	Leveransen omfatter .....	125
4	Tiltenkt bruk .....	126
5	Teknisk beskrivelse .....	126
6	Betjening .....	128
7	Rengjøring og stell .....	130
8	Garanti .....	131
9	Utbedring av feil .....	131
10	Deponering .....	132
11	Tekniske spesifikasjoner .....	132

# 1 Symbolforklaring

**ADVARSEL!**

**Sikkerhetsregel:** Hvis man ikke overholder denne regelen, kan det føre til død eller alvorlig skade.

**FORSIKTIG!**

**Sikkerhetsregel:** Hvis man ikke overholder denne regelen, kan det føre til personskader.

**PASS PÅ!**

Hvis man ikke overholder denne regelen, kan det føre til materielle skader og skade funksjonen til produktet.

**MERK**

Utfyllende informasjon om bruk av produktet.

## 2 Sikkerhetsregler

### 2.1 Generell sikkerhet

**ADVARSEL!**

- Apparatet må ikke tas i bruk hvis det har synlige skader.
- Hvis tilkoblingskabelen på dette apparatet blir skadet, må den erstattes av produsent, kundeservice eller annen kvalifisert person for å unngå farlige situasjoner.
- Reparasjoner på dette apparatet må kun utføres av fagfolk. Feil reparasjoner kan føre til betydelige skader.
- Dette apparatet kan brukes av barn fra 8 år og oppover, og av personer med nedsatte fysiske, sensoriske eller mentale evner eller manglende erfaring og/eller kunnskap, når de er under oppsikt eller har fått opplæring i sikker bruk av apparatet og hvilke farer som er forbundet med det.
- Rengjøring og vedlikehold må ikke utføres av barn uten at de er under oppsikt.
- Barn må ikke leke med apparatet.

- Barn skal være under tilsyn for å sikre at de ikke leker med apparatet.
- Oppbevar og bruk apparatet slik at det ikke er tilgjengelig for barn under 8 år.
- Ikke lagre eksplosjonsfarlige stoffer som f.eks. spraybokser med drivgass i apparatet.

**FORSIKTIG!**

- Koble apparatet fra strømmettet
  - før rengjøring og stell
  - hver gang etter bruk
- Næringsmidler må oppbevares i originalforpakning eller i egnede beholdere.

**PASS PÅ!**

- Sammenlign spenningsspesifikasjonene på merkeskiltet med tilgjengelig strømtilførsel.
- Koble til apparatet kun på følgende måte:
  - med DC-tilkoblingskabelen til et DC-stikkontakt i kjøretøyet (f. eks. sigarettener)
  - eller med tilkoblingskabelen 230 V som følger med til 230 V vekselstrøm
- Trekk aldri støpslet ut av stikkontakten etter ledningen.
- Hvis kjøleapparatet er plagget inn i DC-stikkontakten: Koble dette kjøleapparatet og andre forbrukere fra batteriet før du kobler til hurtiglader.
- Hvis kjøleapparatet er plagget inn i DC-stikkontakten: Koble fra forbindelsen eller slå av kjøleapparatet når du slår av motoren. Hvis ikke kan batteriet bli ladet ut.
- Kjøleapparatet er ikke egnet for transport av etsende eller løsemiddelholdige stoffer.
- Dette kjøleapparatet inneholder isoleringen brennbart cyklopentan. Gassene i isolasjonsmaterialet krever en spesiell bortskaffingsprosess. Etter endt levetid skal apparatet bortskaffes på forskriftsmessig måte.

## 2.2 Sikkerhet ved bruk av apparatet

**FORSIKTIG!**

- Før du tar apparatet i bruk, må du passe på at ledningen og støpslet er tørre.



### PASS PÅ!

- Ikke bruk elektriske apparater inne i kjøleapparatet, hvis ikke disse apparatene er anbefalt brukt av produsenten.
- Ikke plasser apparatet i nærheten av åpen flamme eller andre varmekilder (oppvarming, sterk solbestråling, gassovner osv.).
- **Fare for overoppheting!**  
Påse at varme som oppstår under drift alltid blir ventilert bort på en tilfredsstillende måte. Påse derfor at apparatet står langt nok unna vegger eller gjenstander, slik at luften kan sirkulere.
- Pass på at lufteåpningene ikke blir blokkert.
- Fyll ikke væsker eller is i den innvendige beholderen.
- Dypp aldri apparatet i vann.
- Beskytt apparatet og kablen mot varme og fuktighet.

## 3 Leveransen omfatter

Antall	Betegnelse
1	Termoelektrisk kjøleboks
1	Bruksanvisning

## 4 Tiltenkt bruk

Kjøleapparatet egner seg til kjøling (SC26, SCT26, SC30, SC38) og oppvarming (kun SC30, SC38) av næringsmidler. Man kan skifte mellom varmedrift og kjøledrift (kun SC30, SC38) ved hjelp av en bryter.

Apparatet kan kobles til som følger:

- SC26: til 12 V $\equiv$
- SCT26: til 12 V $\equiv$  eller til 24 V $\equiv$
- SC30, SC38: til 12 V $\equiv$  eller til 230 V $\sim$

Kjøleapparatet er beregnet for husholdninger og lignende applikasjoner, som for eksempel

- i personalkjøkken til butikker, kontorer og andre bransjer
- i landbruket
- av gjester i hoteller, moteller og andre overnattingssteder
- i bed-and-breakfast
- i catering og lignende større kommersielle bruksområder

Apparatet er også egnet til camping-bruk. Apparatet må ikke utsettes for regn.



### **FORSIKTIG! Helsefare!**

Kontroller om apparatets kjøleeffekt oppfyller kravene til næringsmidlene eller medikamentene som du ønsker å kjøle.

## 5 Teknisk beskrivelse

Kjøleboksen er egnet for mobil bruk. Det kan kjøle ned varer til maks. 18 °C under omgivelsestemperatur hhv. holde de kalde (SC26, SCT26, SC30, SC38) eller varme opp varer til maks. 65 °C (SC30, SC38).

Kjølesystemet er et slitasjefritt Peltier-kjøleaggregat hvor varmen ledes bort av ei vifte.

## 5.1 Betjeningselementer

Pos. i fig. <b>2</b> , side 3	Beskrivelse
1	USB-tilkobling til strømforsyning
2	Likestrøm-tilkoblingskabel
3	Vekselstrøm-tilkoblingskabel
4	Ventilasjonsåpninger
5	Driftsmåtebryter
6	Kjøleeffektregulator
7	Bærehåndtak

### Bare SC30, SC38:

Med driftsmåtebryteren (fig. **2** 5, side 3) velger du ønsket modus (Cold = kjøling, Hot = oppvarming).

Når kjølesystemet kobles til vekselstrømnettet, kan det brukes i to forskjellige driftsmoduser:

- ECO-modus: Kjøleapparatet bruker mindre energi
- MAX-modus: Kjøleskapet når den maksimale kjøleeffekten

Ønsket kjøleeffekt stilles inn med kjøleeffektregulatoren (fig. **2** 6, side 3):

- For å **øke** kjøleeffekten dreier du kjøleeffektregulatoren med urviseren. For maksimal kjøleeffekt dreier du kjøleeffektregulatoren med urviseren til den stopper (stilling «MAX»).
- For å **redusere** kjøleeffekten dreier du kjøleeffektregulatoren mot urviseren.

For å slå av kjøleenheten dreier du kjøleeffektregulatoren mot urviseren til den stopper (stilling «OFF»).

Når kjøleenheten er koblet til DC-stikkontakten, kan **ikke** kjøleeffekten stilles inn.



## 6 Betjening



### **FORSIKTIG! Helsefare!**

Næringsmidler må oppbevares i originalforpakning eller i egnede beholdere.



### **PASS PÅ! Fare for skade!**

- Pass på at kun gjenstander hhv. varer som tåler nedkjøling til innstilt temperatur befinner seg i kjøleapparatet.
- Påse at drikke eller matvarer i glassbeholdere ikke blir for mye avkjølt. Ved frysing utvider drikke og flytende matvarer seg. Dermed kan glassbeholderne bli ødelagt.
- Pass på at kjøleapparatet får tilstrekkelig lufting, slik at varmen som trekkes inn kan ledes bort, hvis ikke er ikke feilfri funksjon garantert. Pass spesielt på at lufteåpningene ikke tildekkes.



### **MERK**

- Før det nye kjøleapparatet tas i bruk, skal man av hygieniske årsaker rengjøre det innvendig og utenpå med en fuktig klut (se også kapittel «Rengjøring og stell» på side 130).
- Det kan danne seg et par vandrdåper på innsiden av kjøleapparatet når det har kjølt seg ned over lengre tid. Dette er normalt fordi fuktigheten i luften kondenserer til vandrdåper når temperaturen i kjøleapparatet avkjøles. Kjøleapparatet er ikke defekt. Tørk det evt. bort med en tørr klut.
- Når håndtaket er lagt bakover eller kjøleapparatet blir båret, er lokket lukket. Du kan åpne lokket bare når håndtaket ligger framover.

### 6.1 Tips for energisparing

- Velg et montasjested som har god ventilasjon og er beskyttet mot solstråling.
- Hvis du ønsker å oppnå økt energieffektivitet og begrenset kjøleeffekt for kjøleapparatet, bruker du kjøleapparatets ECO-modus.
- Avkjøl varm mat før du plasserer den i apparatet for avkjøling.
- Ikke åpne kjøleapparatet lenger enn nødvendig.
- Ikke la kjøleskapet stå lenger åpent enn nødvendig.

### 6.2 Montere hjul (kun SC38)

- Monter hjulene som vist på kjøleboksen (fig. **3**, side 4).

### 6.3 Bruke kjøleapparatet i DC-drift



#### MERK

Når du kobler kjøleapparatet til likestrømkontakten i kjøretøyet, må du slå på tenningen slik at apparatet får strøm.

- Sett kjølesystemet på et fast underlag.
- Koble likestrømtilkoblingskabelen til likestrømkontakten i kjøretøyet.



- ✓ Kjølesystemet begynner å kjøle ned eller varme opp det innvendige rommet.
- Trekk ut likestrømtilkoblingskabelen for å ta kjølesystemet ut av drift.

### 6.4 Bruke kjølesystemet i vekselstrømdrift (kun SC30, SC38)

- Sett apparatet på et fast underlag.
- Koble vekselstrømtilkoblingskabelen til vekselstrømnettet.



- Drei kjøleeffektregulatoren (fig. **2** 6, side 3) til ønsket stilling.
- Skyv driftsmåtebryteren (fig. **2** 5, side 3) til stilling «Cold» (kjøling) eller «Hot» (oppvarming) for å slå på kjølesystemet.
- ✓ Kjølesystemet begynner å kjøle ned eller varme opp det innvendige rommet.

### 6.5 Innvendig oppdeling (kun SC38)

Kjøleboksen kan inndeles som vist (fig. **4**, side 4):

- Intet skillegitter (**A**): Begge kjølerommene kjøles eller varmes aktivt.
- Åpent skillegitter (**B**): Det store kjølerommet kjøles eller varmes aktivt. Det lille kjølerommet kjøles eller varmes mindre.
- Lukket skillegitter (**C**): Det store kjølerommet kjøles eller varmes aktivt. Det lille kjølerommet kjøles eller varmes kun passivt.

**MERK**

Monter skinnen selv om du bruker kjøleboksen uten skillegitter, slik at det er mulig å lukke lokket skikkelig.

- Monter skillegitteret som vist (fig. **5**, side 5).

## 6.6 USB-tilkobling for spenningsforsyning

Du kan bruke USB-tilkoblingen (fig. **2** 1, side 3) til lading av små apparater (f.eks. mobiltelefoner og MP3-spillere).

Bruken av USB-kontakten påvirker **ikke** kjøleeffekten.

**PASS PÅ!**

Kontroller at apparatet koblet til USB-tilkoblingen er egnet til drift ved 5 V/500 mA.

Gå fram på følgende måte (fig. **2**, side 3):

- Koble kjølesystemets likestrømstøpsel (**2**) eller vekselstrømstøpsel (**3**) til forsyningsspenningen.
- **SC30, SC38:** Drei kjøleeffektregulatoren (**6**) til «MAX»-stillingen.
- Koble apparatet til USB-kontakten (**1**).

## 7 Rengjøring og stell

**ADVARSEL!**

Skull apparatet fra strømmettet før rengjøring og stell.

**PASS PÅ! Fare for skade!**

- Kjøleapparatet må aldri rengjøres under rennende vann eller spyles.
- Bruk ikke slipende vaskemidler eller harde gjenstander til rengjøring, da det kan skade kjøleapparatet.

- Rengjør apparatet innvendig og utvendig fra tid til annen med en fuktig klut.
- Påse at ventilasjonsåpningene på apparatet er fri for støv og forurensinger, slik at varmen som oppstår under drift kan ledes bort og apparatet ikke tar skade.

## 8 Garanti

Lovmessig garantitid gjelder. Hvis produktet skulle være defekt, kontakter du produsentens filial i ditt land (du finner adressene på baksiden av veiledningen) eller til din faghandler.

Ved henvendelser vedrørende reparasjon eller garanti, må du sende med følgende dokumentasjon:

- kopi av kvitteringen med kjøpsdato,
- årsak til reklamasjonen eller beskrivelse av feilen.

## 9 Utbedring av feil

Feil	Mulig årsak	Forslag til løsning
Apparatet fungerer ikke (støpslet er plagget inn).	Det er ikke noen spenning i likestrømsstikkkontakten i kjøretøyet.	I de fleste kjøretøyer må tenningen være på for at likestrømsstikkkontakten skal ha spenning.
	Vekselstrømsstikkkontakten har ikke spenning.	Prøv å koble til en annen stikkontakt.
	Den innvendige viften eller kjøleelementet er defekt.	Reparasjonen kan kun utføres av en godkjent kundeservicebedrift.
Ved drift fra likestrømsstikkontakt: Tenningen er innkoblet, og kjølesystemet fungerer ikke.	Kontakten til likestrømsstikkkontakten er tilsmusset. Dette fører til dårlig elektrisk kontakt.	Hvis pluggen i likestrømsstikkkontakten blir svært varm, må enten kontakten gjøres ren, eller så er pluggen muligens ikke korrekt montert.
	Sikringen til likestrømspluggen har gått.	Bytt sikringen (fig. 6 I side 5) til likestrømsstikkkontakten i en tilsvarende sikring.
	Kjøretøysikringen har gått.	Skift ut kjøretøysikringen til likestrømsstikkkontakten (vanligvis 15 A) (følg bruksanvisningen til kjøretøyet).





## 10 Deponering





- Lever emballasje til resirkulering så langt det er mulig.



Når du tar produktet ut av drift for siste gang, må du sørge for å få informasjon om deponeringsforskrifter hos nærmeste resirkuleringsstasjon eller hos din faghandler.

## 11 Tekniske spesifikasjoner

	CoolFun SC26	CoolFun SCT26
Art.nr.:	9600000484	9600000485
Tilkoblingsspenning:	12 V $\overline{=}$	12/24 V $\overline{=}$
Effektforbruk:	47 W	47 W (12 V $\overline{=}$ ) 55 W (24 V $\overline{=}$ )
Kjøleeffekt:	maks. 18 °C under omgivelsestemperatur	
Bruttoinnhold:	25 l	26 l
Nytteinnhold:	24 l	25 l
Klimaklasse:	N	
Omgivelsestemperatur:	16 til 32 °C	
Mål (B x H x D) i mm:	396 x 296 x 395	396 x 296 x 395
Vekt:	ca. 3,7 kg	ca. 4,0 kg
Test/Sertifikat:	   	

	<b>CoolFun SC30</b>	<b>CoolFun SC38</b>
Art.nr.:	9600000486	9600000487
Tilkoblingsspenning:	12 V $\overline{=}$ 220 – 240 V $\sim$ 50/60 Hz	
Effektforbruk		
12 V $\overline{=}$ , kjølemodus:	47 W	
12 V $\overline{=}$ , varmemodus:	39 W	
230 V $\sim$ , kjølemodus:	maks. 55 W	
230 V $\sim$ , varmemodus:	39 W	
230 V $\sim$ , ECO-modus:	6,2 W	7,5 W
Kjøleeffekt:	maks. 18 °C under omgivelsestemperatur	
Varmeeffekt:	65 °C	
Kategori:	Øvrige rom	
Energimerking:	A+++	A++
Energiforbruk:	54 kWh/år	66 kWh/år
Bruttoinnhold:	30 l	38 l
Nytteinnhold:	29 l	37 l
Klimaklasse:	ST	
Omgivelsestemperatur:	16 til 38 °C	
Støyutslipp:	39 dB	
Mål (B x H x D) i mm:	396 x 296 x 445	565 x 391 x 295
Vekt:	ca. 4,3 kg	ca. 5,4 kg
Test/Sertifikat:	   	

**Lue tämä ohje huolellisesti läpi ennen laitteen käyttöön ottamista ja säilytä ohje. Jos myyt laitteen eteenpäin, anna ohje tällöin edelleen uudelle käyttäjälle.**

Valmistaja ei ota vastuuta vahingoista, jotka aiheutuvat **epätarkoituksenmukaisesta käytöstä** tai **väärästä käytöstä**.

## Sisällysluettelo

1	Symbolien selitykset . . . . .	135
2	Turvallisuusohjeet . . . . .	135
3	Toimituskokonaisuus . . . . .	137
4	Tarkoituksenmukainen käyttö . . . . .	138
5	Tekninen kuvaus . . . . .	138
6	Käyttö . . . . .	140
7	Puhdistus ja hoito . . . . .	142
8	Tuotevastuu . . . . .	143
9	Vianetsintä . . . . .	143
10	Hävittäminen . . . . .	144
11	Tekniset tiedot . . . . .	144

# 1 Symbolien selitykset

**VAROITUS!**

**Turvallisuusohje:** Huomiotta jättäminen voi aiheuttaa hengenvaaran tai vakavan loukkaantumisen.

**HUOMIO!**

**Turvallisuusohje:** Huomiotta jättäminen voi johtaa loukkaantumiseen.

**HUOMAUTUS!**

Huomiotta jättäminen voi johtaa materiaalivaurioihin ja haitata tuotteen toimintaa.

**OHJE**

Tuotteen käyttöä koskevia lisätietoja.

## 2 Turvallisuusohjeet

### 2.1 Yleinen turvallisuus

**VAROITUS!**

- Laitetta ei saa ottaa käyttöön, jos siinä on näkyviä vaurioita.
- Jos tämän laitteen liitäntäjohto vaurioituu, tulee valmistajan tai valtuutetun asiakaspalvelun tai vastaavasti pätevän henkilön vaihtaa se vaaran välttämiseksi.
- Ainoastaan ammattilaiset saavat korjata tätä laitetta. Epäasianmukaisista korjauksista saattaa aiheutua huomattavia vaaroja.
- 8-vuotiaat tai sitä vanhemmat lapset sekä henkilöt, joiden fyysiset, sensoriset tai psyykkiset kyvyt ovat rajoittuneita tai jotka ovat kokemattomia ja/tai tietämättömiä, voivat käyttää tätä laitetta valvonnan alaisina tai kun heille on opetettu laitteen turvallinen käyttö ja he ovat ymmärtäneet siitä aiheutuvat vaarat.
- Lapset eivät saa puhdistaa laitetta tai tehdä käyttäjähuoltoa ilman valvontaa.
- Lapset eivät saa leikkiä laitteella.
- Lapsia tulee valvoa sen varmistamiseksi, etteivät he leiki laitteella.



- Säilytä ja käytä laitetta alle 8-vuotiaiden lasten ulottumattomissa.
- Älä säilytä laitteessa mitään räjähdysalttiita tavaroita kuten esim. suihkepurkkeja, joissa on palavaa ponneainetta.



### HUOMIO!

- Irrota laite verkosta
  - ennen jokaista puhdistusta tai hoitoa
  - jokaisen käytön jälkeen
- Elintarvikkeita saa säilyttää vain alkuperäispakkauksissa tai tarkoitukseen sopivissa astioissa.



### HUOMAUTUS!

- Verratkaa tyyppikilven jännitetietoja käytettävissä olevaan energiansyöttöön.
- Liitäkää laite vain seuraavalla tavalla:
  - toimituskokonaisuuteen kuuluvalla DC-liitäntäjohdolla DC-pistorasiaan
  - toimituskokonaisuuteen kuuluvalla 230 V -liitäntäjohdolla 230 V -vaihtovirtaverkkoon
- Älä ota pistoketta koskaan pois pistorasiasta johdosta vetämällä.
- Jos kylmälaite on liitetty DC-pistorasiaan: Irrottaa kylmälaitteenne ja muut sähköä käyttävät laitteet akusta ennen pikalaturin liittämistä.
- Jos kylmälaite on liitetty DC-pistorasiaan: Irrota liitäntä tai sammuta ylmälaite, kun sammutat moottorin. Muuten akku voi purkautua.
- Kylmälaite ei sovi syövyttävien tai liuotainepitoisten aineiden kuljettamiseen.
- Tämän kylmälaitteen erityksessä on palavaa syklopentaania. Eristysmateriaalin kaasut vaativat erityisen hävittämismenetelmän. Vie kylmälaite käyttöiän täytyttyä asianmukaiseen hävityspisteeseen.

## 2.2 Laitteen käyttöturvallisuus



### HUOMIO!

- Huolehdi ennen laitteen käyttöönottoa siitä, että johto ja pistoke ovat kuivia.



### HUOMAUTUS!

- Älä käytä kylmälaukun sisällä mitään sähkölaitteita, vaikka valmistaja näitä suosittelisikin.

- Älkää asettako laitetta avoliekkien tai muiden lämpölähteiden (lämmitys, voimakas auringonpaiste, kaasu-uunit jne.) lähelle.
- **Ylikuumenemisvaara!**  
Huolehtikaa aina siitä, käytössä syntyvä lämpö saadaan johdettua riittävän hyvin pois. Huolehtikaa siitä, että laite on riittävän etäällä seinistä tai esineistä, jotta ilma pääsee kiertämään.
- Huolehtikaa siitä, että tuuletusrakoja ei peitetä.
- Älkää laittako sisäastiaan minkäänlaisia nesteitä tai jäätä.
- Älkää upottako laitetta koskaan veteen.
- Suojatkaa laite ja sen johto kuumuudelta ja kosteudelta.

### 3 Toimituskokonaisuus

Määrä	Nimitys
1	Sähkökäyttöinen kylmälaukku
1	Käyttöohje

## 4 Tarkoituksenmukainen käyttö

Kylmälaite sopii elintarvikkeiden jäähdyttämiseen (SC 26, SCT26, SC30, SC38) ja lämmittämiseen (vain SC 30, SC38). Jäähdytys- ja lämmityskäyttö voidaan valita kytkimen avulla (vain SC 30, SC38).

Laitteen voi liittää seuraavasti:

- SC 26: jännitteeseen 12 V $\text{---}$
- SCT26: jännitteeseen 12 V $\text{---}$  tai jännitteeseen 24 V $\text{---}$
- SC 30, SC38: jännitteeseen 12 V $\text{---}$  tai jännitteeseen 230 V $\sim$

Kylmälaite on tarkoitettu sisäkäyttöön ja vastaaviin käyttötarkoituksiin, esim.

- kauppojen, toimistojen ja muiden työpaikkojen henkilöstökeittäihin
- maatalouskäyttöön
- hotellien, motellien ja muiden majoituspaikkojen vieraskäyttöön
- aamiaismajoituksiin
- pitopalvelu- ja tukkukauppakäyttöön

Laitte sopii myös camping-käyttöön. Laitetta ei saa asettaa alttiiksi sateelle.



### **HUOMIO! Terveysriski!**

Ole hyvä ja tarkista, vastaako laitteen jäähdytysteho niiden elintarvikkeiden tai lääkkeiden vaatimuksia, joita haluat jäähdyttää

## 5 Tekninen kuvaus

Kylmälaite sopii liikkuvaan käyttöön. Se pystyy jäähdyttämään tuotteita maks. 18 °C ympäristön lämpötilaa kylmemmiksi ja pitämään ne kylminä (SC26, SCT26, SC30, SC38) tai lämmittämään ne maks. 65 °C:een (SC30, SC38).

Jäähdytys on kulumaton peltier-jäähdytys, jonka lämmönpoisto hoidetaan tuulettimella.

## 5.1 Käyttölaitteet

Kohta – kuva <b>2</b> , sivulla 3	Nimitys
1	Virransyötön USB-liitäntä
2	Tasavirtaliitäntäjohto
3	Vaihtovirtaliitäntäjohto
4	Tuuletusaukot
5	Toimintatilakytkin
6	Jäähdytystehosäädin
7	Kantokahva

### Vain SC30, SC38:

Valitse toimintatilakytkimellä (kuva **2** 5, sivulla 3) haluttu tila (Cold = jäähdytys; Hot = lämmitys).

Kun kylmälaite on liitetty vaihtovirtaverkkoon, sitä voidaan käyttää kahdessa erilaisessa toimintatilassa:

- ECO-tila: kylmälaite kuluttaa vähemmän energiaa
- MAX-tila: kylmälaite saavuttaa maksimijäähdytystehon

Haluttu jäähdytysteho valitaan jäähdytystehosäätimellä (kuva **2** 6, sivulla 3):

- Käänä jäähdytystehosäädintä myötöpäivään **suurentaaksesi** jäähdytystehoa. Maksimijäähdytystehon saat kääntämällä jäähdytystehosäädintä myötöpäivään niin pitkälle kuin se menee (asento "MAX").
- Käänä jäähdytystehosäädintä vastapäivään **pienentääksesi** jäähdytystehoa.

Kytke kylmälaite pois päältä kääntämällä jäähdytystehosäädintä vastapäivään niin pitkälle kuin se menee (asento "OFF").

Kun kylmälaite on liitetty DC-pistorasiaan, jäähdytystehoa **ei** voi säätää.

## 6 Käyttö



### HUOMIO! Terveysriski!

Elintarvikkeita saa säilyttää vain alkuperäispakkauksissa tai tarkoitukseen sopivissa astioissa.



### HUOMAUTUS! Vaurioitumisvaara!

- Huolehdi siitä, että kylmälaitteessa on vain esineitä tai tuotteita, jotka saa jäähdyttää valittuun lämpötilaan.
- Huolehdi siitä, ettet jäähdytä lasiastioissa olevia juomia tai ruokia liian voimakkaasti. Juomat ja nestemäiset ruoat laajenevat jäätyessään. Tämä voi rikkoa lasiastian.
- Huomioi, että kylmälaukku tarvitsee kunnan tuuletuksen, jotta sen synnyttämä lämpö pääsee poistumaan. Muutoin laitteen asianmukaista toimintaa ei voida taata. Erityisesti tuuletusaukkoja ei saa peittää.



### OHJE

- Puhdista uusi kylmälaite hygieenisistä syistä kostealla liinalla sisältä ja ulkoa ennen laitteen käyttöön ottamista (ks. myös kap. "Puhdistus ja hoito" sivulla 142).
- Kylmälaitteen sisään voi muodostua muutama vesipisara, jos se jäähtyy pidemmän aikaa. Tämä on tavallista, koska ilman kosteus kondensoituu vesipisaroiksi, kun lämpötila kylmälaitteessa alenee. Kylmälaite ei ole rikki. Pyyhi se tarvittaessa kuivalla liinalla.
- Kansi on salvattu, kun kahva on käännetty taakse tai kylmälaitetta kannetaan. Voit avata kannen vain, kun kahva on käännettyä eteen.

### 6.1 Vinkejä energian säästämiseen

- Valitkaa asennuspaikka, joka on hyvin tuuletettu ja suojassa auringonpaisteelta.
- Jos haluat paremman energiatehokkuuden ja rajoitetun jäähdystehon kylmälaitteellesi, käytä kylmälaitteen ECO-toimintoa.
- Antakaa lämminten ruokien jäähtyä ennen niiden säilyttämistä laitteessa kylminä.
- Älkää avatko kylmälaitetta tarpeettoman usein.
- Älä jätä jäähdytyslaitetta auki pidemmäksi ajaksi kuin tarpeen.

### 6.2 Pyörien asennus (vain SC38)

- Asenna pyörät kylmälaitteeseen kuvan esittämällä tavalla (kuva **3**, sivulla 4).

### 6.3 Kylmälaitteen käyttö tasavirralla



#### OHJE

Huomaa, että sytytyksen täytyy mahdollisesti olla virransyöttöä varten päällä, kun kylmälaite liitetään ajoneuvon tasavirtapistorasiaan.

- Aseta kylmälaite tukevalle alustalle.
- Liitä tasavirtaliitäntäjohto ajoneuvon tasavirtapistorasiaan.



- ✓ Kylmälaite alkaa jäähdyttää tai lämmittää sisätilaansa.
- Vedä tasavirtaliitäntäjohto irti kylmälaitteen poistamiseksi käytöstä.

### 6.4 Kylmälaitteen käyttö vaihtovirralla (vain SC30, SC38)

- Aseta laite tukevalle alustalle.
- Liitä vaihtovirtaliitäntäjohto vaihtovirtaverkkoon.



- Käännä jäähdystehosäädin (kuva **2** 6, sivulla 3) haluamaasi asentoon.
- Työnnä toimintatilakytkin (kuva **2** 5, sivulla 3) asentoon "Cold" (jäähdytys) tai "Hot" (lämmitys) kylmälaitteen kytkemiseksi päälle.
- ✓ Kylmälaite alkaa jäähdyttää tai lämmittää sisätilaansa.

### 6.5 Sisätlan jakaminen (vain SC38)

Voit jakaa kylmälaitteen sisätilan seuraavalla tavalla (kuva **4**, sivulla 4):

- Ei verkkojakajaa (**A**): Kumpaakin kylmälokeroa jäähdytetään tai lämmitetään aktiivisesti.
- Avoin verkkojakaja (**B**): Suurta kylmälokeroa jäähdytetään tai lämmitetään aktiivisesti. Pientä kylmälokeroa jäähdytetään tai lämmitetään vähemmän.
- Suljettu verkkojakaja (**C**): Suurta kylmälokeroa jäähdytetään tai lämmitetään aktiivisesti. Pientä kylmälokeroa jäähdytetään tai lämmitetään vain passiivisesti.

**OHJE**

Asenna reunalista myös silloin, kun käytät kylmälaitetta ilman verkkokajakajaa, jotta kannet sulkeutuvat oikein.

- Asenna verkkokajakaja kuvassa esitetyllä tavalla (kuva **5**, sivulla 5).

## 6.6 USB-liitäntä jännitteensyöttöä varten

Voit käyttää USB-liitäntää (kuva **2** 1, sivulla 3) pienlaitteiden (esim. matkapuhelinten ja MP3-soitinten) lataamiseen.

USB-liittimen käyttäminen **ei** vaikuta jäähdytystehoon.

**HUOMAUTUS!**

Varmista, että USB-liitäntään liitetty laite soveltuu käyttöön 5 V:n jännitteellä / 500 mA:n virralla.

Menettele seuraavasti (kuva **2**, sivulla 3):

- Liitä kylmälaitteen tasavirtapistoke (**2**) tai vaihtovirtapistoke (**3**) syöttöjännitteeseen.
- **SC30, SC38:** Käännä jäähdytystehosäädin (**6**) asentoon "MAX".
- Yhdistä laitteesi USB-liittimeen (**1**).

## 7 Puhdistus ja hoito

**VAROITUS!**

Irrota laite verkosta aina ennen puhdistusta ja huoltoa.

**HUOMAUTUS! Vaurioitumisvaara!**

- Älä puhdistu kylmälaitetta koskaan juoksevan veden alla tai tiskivedessä.
- Älä käytä puhdistamiseen kovia puhdistusaineita tai kovia esineitä, koska ne voivat vahingoittaa kylmälaitetta.

- Puhdistakaa laite toisinaan sisältä ja ulkoa kostealla liinalla.
- Varmista, että laitteen ilmanotto- ja poistoaukot ovat puhtaita pölystä ja liasta, jotta toiminnassa syntyvä lämpö voidaan johtaa pois ja laite ei pääse vaurioitumaan.

## 8 Tuotevastuu

Laitetta koskee lakisääteinen takuu-aika. Jos tuote sattuu olemaan viallinen, käänny maasi valmistajan toimipisteen puoleen (osoitteet käyttöohjeen takasivulla) tai ota yhteyttä omaan ammattikauppiaseesi.

Korjaus- ja takuukäsittelyä varten lähetä mukana seuraavat asiakirjat:

- kopio ostolaskusta, jossa näkyy ostopäivä,
- valitusperuste tai vikakuvaus.

## 9 Vianetsintä

Häiriö	Mahdollinen syy	Ratkaisuehdotus
Laitte ei toimi (pistoke on paikallaan).	Ajoneuvon tasavirtapistorasiasa ei ole jännitettä.	Useimmissa ajoneuvoissa virran täytyy olla päällä, jotta tasavirtapistorasiasa saa jännitettä.
	Vaihtovirtapistorasiasa ei ole jännitettä.	Kokeile toista pistorasiasaa.
	Sisätuuletin tai jäähdytyselementti on rikki.	Vain valtuutettu asiakaspalveluliike voi korjata vian.
Käytettäessä tasavirtapistorasiasassa: Laitte ei toimi, vaikka ajoneuvon virta on kytketty virta-avaimella päälle.	Tasavirtapistorasian kehys on likainen. Tämän vuoksi sähköinen kontakti on heikko.	Jos pistoke lämpenee tasavirtapistorasiasassa hyvin lämpimäksi, joko kehys täytyy puhdistaa tai pistoketta ei ole mahdollisesti koottu oikein.
	Tasavirtapistokkeen sulake on palanut.	Vaihda tasavirtapistokkeen (kuva <b>6</b> 1, sivulla 5) sulake vastaavaan sulakkeeseen.
	Ajoneuvon sulake on palanut.	Vaihda ajoneuvon tasavirtapistorasian sulake (yleensä 15 A) (noudata ajoneuvon käyttöohjeita).







## 10 Hävittäminen





- Vie pakkausmateriaali mahdollisuuksien mukaan vastaavan kierrätysjätteen joukkoon.



Jos poistat tuotteen lopullisesti käytöstä, pyydä tietoa sen hävittämistä koskevista määräyksistä lähimmästä kierrätyskeskuksesta tai ammattiliikkeestäsi.

## 11 Tekniset tiedot

	CoolFun SC26	CoolFun SCT26
Tuotenumero:	9600000484	9600000485
Liitäntäjännite:	12 V $\overline{=}$	12/24 V $\overline{=}$
Tehonkulutus:	47 W	47 W (12 V $\overline{=}$ ) 55 W (24 V $\overline{=}$ )
Jäähdytysteho:	maks. 18 °C alle ympäristölämpötilan	
Bruttotilavuus:	25 l	26 l
Hyötytilavuus	24 l	25 l
Ilmastoluokka:	N	
Ympäristön lämpötila:	16 ... 32 °C	
Mitat (L x K x S), mm:	396 x 296 x 395	396 x 296 x 395
Paino:	n. 3,7 kg	n. 4,0 kg
Tarkastus/sertifikaatti:	   	

	<b>CoolFun SC30</b>	<b>CoolFun SC38</b>
Tuotenro:	9600000486	9600000487
Liitäntäjännite:	12 V $\overline{=}$ 220 – 240 V $\sim$ , 50/60 Hz	
Tehonkulutus		
12 V $\overline{=}$ , jäädytystila:	47 W	
12 V $\overline{=}$ , lämmitystila:	39 W	
230 V $\sim$ , jäädytystila:	maks. 55 W	
230 V $\sim$ , lämmitystila:	39 W	
230 V $\sim$ , ECO-tila:	6,2 W	7,5 W
Jäädytysteho:	maks. 18 °C alle ympäristölämpötilan	
Lämmitysteho:	65 °C	
Luokka:	Muu lokero	
Energiatohokkuusluokka:	A+++	A++
Energiankulutus:	54 kWh/vuosi	66 kWh/vuosi
Bruttotilavuus:	30 l	38 l
Hyötytilavuus	29 l	37 l
Ilmastoluokka:	ST	
Ympäristön lämpötila:	16 ... 38 °C	
Melupäästöt:	39 dB	
Mitat (L x K x S), mm:	396 x 296 x 445	565 x 391 x 295
Paino:	n. 4,3 kg	n. 5,4 kg
Tarkastus/sertifikaatti:	   	

**Прочтите данную инструкцию перед вводом в эксплуатацию и сохраните ее. В случае передачи прибора передайте инструкцию следующему пользователю.**

Изготовитель не несет ответственности за ущерб, вызванный **использованием не по назначению** или **неправильным управлением**.

## Оглавление

1	Пояснение символов . . . . .	147
2	Указания по технике безопасности . . . . .	147
3	Объем поставки . . . . .	149
4	Использование по назначению . . . . .	150
5	Техническое описание . . . . .	150
6	Управление. . . . .	152
7	Чистка и уход . . . . .	155
8	Гарантия . . . . .	156
9	Устранение неисправностей . . . . .	156
10	Утилизация . . . . .	157
11	Технические данные . . . . .	157

# 1 Пояснение символов



## **ПРЕДУПРЕЖДЕНИЕ!**

**Указания по технике безопасности:** Несоблюдение может привести к смертельному исходу или тяжелым травмам.



## **ОСТОРОЖНО!**

**Указания по технике безопасности:** Несоблюдение может привести к травмам.



## **ВНИМАНИЕ!**

Несоблюдение может привести к повреждениям и нарушить работу продукта.



## **УКАЗАНИЕ**

Дополнительная информация по управлению продуктом.

# 2 Указания по технике безопасности

## 2.1 Общая безопасность



### **ПРЕДУПРЕЖДЕНИЕ!**

- Запрещается вводить прибор в работу, если он имеет видимые повреждения,
- В случае повреждения питающего кабеля данного прибора он – во избежание опасностей – должен быть заменен изготовителем, сервисным центром или имеющим аналогичную квалификацию персоналом.
- Ремонт данного прибора разрешается выполнять только специалистам. Неправильно выполненный ремонт может приводить к серьезным опасностям.
- Этот прибор может использоваться детьми с 8-ми лет и старше, а также лицами с ограниченными физическими, сенсорными и умственными способностями или при недостатке необходимого опыта и/или знаний только под присмотром или после прохождения инструктажа по безопасному использованию прибора, если они поняли опасности, которые при этом могут возникнуть.

- Запрещается выполнять очистку и пользовательское техническое обслуживание детям без присмотра.
- Детям запрещается играть с прибором.
- За детьми необходимо постоянно следить, чтобы не допустить их игры с прибором.
- Поэтому храните и используйте прибор в месте, недоступном для детей младше 8-ми лет.
- Не храните в приборе взрывоопасные вещества, например, аэрозольные баллоны с горючим газами-вытеснителями.

**ОСТОРОЖНО!**

- Отсоединяйте прибор от сети
  - перед каждой чисткой и уходом
  - после каждого использования
- Продукты питания разрешается хранить только в оригинальной упаковке или подходящих емкостях.

**ВНИМАНИЕ!**

- Сравните значения напряжения, указанные на заводской табличке, с характеристиками имеющегося источника питания.
- Присоединяйте прибор только следующим образом:
  - питающим кабелем для постоянного тока к бортовой розетке постоянного тока (например, прикуривателю) в автомобиле
  - или питающим кабелем для 230 В к сети переменного тока 230 В
- Не вытаскивайте штекер из розетки за питающий кабель.
- Если холодильник присоединен к розетке постоянного тока: Отсоедините холодильник и другие потребители от аккумуляторной батареи, прежде чем присоединить устройство для ускоренного заряда.
- Если холодильник присоединен к розетке постоянного тока: Прервите соединение или выключите холодильник перед выключением двигателя. В противном случае аккумуляторная батарея может разрядиться.
- Холодильник не предназначен для транспортировки едких или содержащих растворители веществ.
- Этот холодильный аппарат содержит в своей изоляции горючий циклопентан. Газы в изоляционном материале требуют особого метода утилизации. После окончания срока службы холодильного аппарата сдайте его должным образом в центр по утилизации.

## 2.2 Техника безопасности при работе прибора



### ОСТОРОЖНО!

- Перед вводом в эксплуатацию убедитесь в том, что питающий кабель и штекер сухие.



### ВНИМАНИЕ!

- Не используйте электрические приборы внутри холодильника, за исключением случаев, когда эти приборы рекомендованы для этого изготовителем.
- Не устанавливайте прибор вблизи открытого огня или других источников тепла (радиаторов отопления, сильных солнечных лучей, газовых печей и т. п.).
- **Опасность перегрева!**  
Постоянно следите за тем, чтобы образующееся при работе тепло могло быть надежно отведено. Прибор должен всегда находиться на достаточном расстоянии до стен или иных предметов, чтобы обеспечивалась хорошая циркуляция воздуха.
- Следите за тем, чтобы не перекрывались вентиляционные отверстия.
- Запрещается заполнять внутреннее пространство жидкостями или льдом.
- Не погружайте прибор в воду.
- Предохраняйте прибор и кабели от действия жары и влаги.

## 3 Объем поставки

Кол-во	Наименование
1	Термоэлектрический холодильник
1	Инструкция по эксплуатации

## 4 Использование по назначению

Холодильник предназначен для охлаждения (SC26, SCT26, SC30, SC38) и нагрева (только SC30, SC38) продуктов питания. С помощью переключателя можно переходить с режима нагрева на режим охлаждения (только SC30, SC38).

Прибор может быть подключен следующим образом:

- SC26: в 12 В $\equiv$
- SCT26: к 12 В $\equiv$  или к 24 В $\equiv$
- SC30, SC38: к 12 В $\equiv$  или к 230 В $\sim$

Холодильник предназначен для бытового использования и аналогичных областей применения, как, например:

- на кухнях для сотрудников в магазинах, офисах и других рабочих зонах
- в сельском хозяйстве
- для гостей гостиниц, мотелей и т. п.
- в пансионатах, предлагающих завтраки
- при кейтеринге и подобных организациях питания

Прибор подходит также для применения в кемпингах. Запрещается подвергать прибор воздействию дождя.



### **ОСТОРОЖНО! Опасность для здоровья!**

Проверьте, соответствует ли холодопроизводительность прибора требованиям продуктов питания или медикаментов, которые нужно охладить.

## 5 Техническое описание

Холодильник подходит для мобильного использования. Он может охлаждать продукты до температуры макс. 18 °C ниже температуры окружающей среды и поддерживать их в охлажденном состоянии (SC26, SCT26, SC30, SC38) или нагревать их до температуры макс. 65 °C (SC30, SC38).

Охлаждение обеспечивается неизнашиваемыми элементами Пельтье, а отвод тепла обеспечивается вентилятором.

## 5.1 Органы управления

Поз. на рис. <b>2</b> , стр. 3	Наименование
1	USB-порт для электропитания
2	Соединительный кабель постоянного тока
3	Соединительный кабель переменного тока
4	Вентиляционные отверстия
5	Переключатель режимов работы
6	Регулятор холодопроизводительности
7	Ручка для переноски

### Только SC30, SC38:

Выберите переключателем режимов работы (рис. **2** 5, стр. 3) требуемый режим (Cold = охлаждение; Hot = нагрев).

Если холодильник присоединен к сети переменного тока, то его можно использовать в двух различных режимах работы.

- Режим ECO: холодильник потребляет меньше электроэнергии
- Режим MAX: холодильник достигает максимальной холодопроизводительности

Требуемая холодопроизводительность настраивается регулятором холодопроизводительности (рис. **2** 6, стр. 3) eingestellt:

- Для **увеличения** холодопроизводительности поверните регулятор холодопроизводительности по часовой стрелке.  
Для достижения максимальной холодопроизводительности поверните регулятор холодопроизводительности до упора по часовой стрелке (положение «MAX»).
- Для **уменьшения** холодопроизводительности поверните регулятор холодопроизводительности против часовой стрелки.

Для выключения холодильника поверните регулятор холодопроизводительности до упора против часовой стрелки (положение «OFF»).

Если холодильник присоединен к розетке сети постоянного тока, то холодопроизводительность **не** может быть отрегулирована.



## 6 Управление



### **ОСТОРОЖНО! Опасность для здоровья!**

Продукты питания разрешается хранить только в оригинальной упаковке или подходящих емкостях.



### **ВНИМАНИЕ! Опасность повреждения!**

- Следите за тем, чтобы в холодильнике находились только предметы и продукты, которые разрешается охлаждать до выбранной температуры.
- Следите за тем, чтобы напитки или блюда в стеклянных емкостях не охлаждались слишком сильно. При замерзании напитки и жидкие блюда расширяются. Это может приводить к разрушению стеклянных емкостей.
- Следите за хорошей вентиляцией холодильника и должным отводом тепла – в противном случае не может гарантироваться безупречная работа. В частности, запрещается перекрывать вентиляционные отверстия.



### **УКАЗАНИЕ**

- Перед вводом нового холодильника в работу его, в гигиенических целях, следует протереть снаружи и изнутри влажной тряпкой (см. также гл. «Чистка и уход» на стр. 155).
- После длительной работы внутри холодильника может собраться несколько капель воды. Это является нормальным явлением, т. к. содержащаяся в воздухе влага конденсируется при понижении температуры в холодильнике. Это не является признаком неисправности холодильника. При необходимости, протрите его сухой тряпкой.
- Когда ручка откинута назад или во время переноски холодильника крышка закрыта. Крышка может быть открыта только в том случае, если ручка откинута вперед.

## 6.1 Советы по энергосбережению

- Выбирайте хорошо проветриваемое, защищенное от солнечных лучей место применения.
- Если Вы хотите отрегулировать повышенную энергоэффективность и ограниченную холодопроизводительность холодильника, то воспользуйтесь режимом работы холодильника ECO.
- Дайте теплым блюдам охладиться, прежде чем поддерживать их в холодном состоянии в холодильнике.
- Не открывайте холодильник чаще, чем это действительно необходимо.
- Не оставляйте холодильник открытым дольше, чем это действительно необходимо.

## 6.2 Монтаж колесиков (только SC38)

- Установите колесики на холодильник, как показано на рисунке (рис. 3, стр. 4).

## 6.3 Использование холодильника в режиме работы от постоянного тока



### УКАЗАНИЕ

Если вы присоединяете холодильник к розетке постоянного тока в вашем автомобиле, то учтите, что, при известных обстоятельствах, для питания прибора необходимо включить зажигание.

- Установите холодильник на прочную опору.
- Присоедините соединительный кабель постоянного тока к розетке постоянного тока в автомобиле.



- ✓ Холодильник начинает охлаждать или нагревать внутреннее пространство.
- Для вывода холодильника из работы вытяните соединительный кабель постоянного тока.

## 6.4 Использование холодильника в режиме работы от переменного тока (только SC30, SC38)

- ▶ Установите прибор на прочную опору.
- ▶ Присоедините соединительный кабель переменного тока к сети переменного тока.



- ▶ Поверните регулятор холодопроизводительности (рис. **2** 6, стр. 3) в требуемое положение.
- ▶ Для включения холодильника переместите переключатель режимов работы (рис. **2** 5, стр. 3) в положение «Cold» (охлаждение) или «Hot» (нагрев).
- ✓ Холодильник начинает охлаждать или нагревать внутреннее пространство.

## 6.5 Разделение внутреннего пространства (только SC38)

Вы можете разделить внутреннее пространство холодильника следующим образом (рис. **4**, стр. 4):

- Без разделительной решетки (**A**): Обе камеры активно охлаждаются или нагреваются.
- Открытая разделительная решетка (**B**): Большая камера активно охлаждается или нагревается. Маленькая камера менее интенсивно охлаждается или нагревается.
- Закрытая разделительная решетка (**C**): Большая камера активно охлаждается или нагревается. Маленькая камера охлаждается или нагревается только пассивно.



### УКАЗАНИЕ

Установите перемычку и в том случае, если холодильник эксплуатируется без разделительной решетки, чтобы обеспечить надлежащее закрытие дверец.

- ▶ Установите разделительную решетку, как показано на (рис. **5**, стр. 5).

## 6.6 USB-порт для электропитания

Вы можете использовать USB-порт (рис. **2** 1, стр. 3) для зарядки небольших приборов (например, мобильных телефонов или MP3-плееров).

Использование USB-порта **не** влияет на холодопроизводительность.



### ВНИМАНИЕ!

Убедитесь в том, что присоединенное к USB-порту устройство пригодно для работы с 5 В/500 мА.

Соблюдайте следующий порядок действий (рис. **2**, стр. 3):

- Присоедините штекер постоянного тока (**2**) штекер переменного тока (**3**) холодильника к напряжению питания.
- **SC30, SC38:** Поверните регулятор холодопроизводительности (**6**) в положение «MAX».
- Соедините прибор с USB-портом (**1**).

## 7 Чистка и уход



### ПРЕДУПРЕЖДЕНИЕ!

Перед чисткой и уходом всегда отсоединяйте прибор от сети.



### ВНИМАНИЕ! Опасность повреждения!

- Категорически запрещается чистить прибор под струей воды или даже в емкости с водой.
- Не используйте для чистки абразивные чистящие средства или острые предметы, т. к. они могут привести к повреждениям холодильника.

- Периодически очищайте прибор снаружи и изнутри влажной тряпкой.
- Убедитесь в том, что приточно-вытяжные вентиляционные отверстия очищены от пыли загрязнений, чтобы можно было отвести возникающее при работе тепло и предотвратить опасность повреждения прибора.

## 8 Гарантия

Действителен установленный законом срок гарантии. Если продукт неисправен, обратитесь в представительство изготовителя в Вашей стране (адреса см. на оборотной стороне инструкции) или в торговую организацию.

В целях проведения ремонта или гарантийного обслуживания Вы должны также послать следующие документы:

- копию счета с датой покупки,
- причину рекламации или описание неисправности.

## 9 Устранение неисправностей

Неисправность	Возможная причина	Вариант устранения
Прибор не работает (штекер вставлен).	В розетке постоянного тока в автомобиле отсутствует напряжение.	В большинстве автомобилей для подачи напряжения на розетку постоянного тока необходимо включить зажигание.
	Отсутствует напряжение в розетке переменного тока.	Попробуйте присоединить прибор к другой розетке.
	Поврежден внутренний вентилятор или охлаждающий элемент.	Ремонт разрешается выполнять только авторизованному сервисному центру.
При работе от розетки постоянного тока: Зажигание включено, но холодильник не работает.	Патрон розетки постоянного тока загрязнен. Это ведет к плохому электрическому контакту.	Если штекер сильно нагревается в розетке постоянного тока, то либо необходимо очистить патрон, либо, вероятно, что неправильно собран штекер.
	Перегорел предохранитель штекера постоянного тока.	Заменить предохранитель (рис. 6 1, стр. 5) штекера постоянного тока аналогичным предохранителем.
	Перегорел предохранитель в бортовой сети автомобиля.	Замените предохранитель розетки постоянного тока (обычно 15 А) (при этом соблюдайте инструкцию по эксплуатации автомобиля).





## 10 Утилизация



- По возможности, выкидывайте упаковочный материал в мусор, подлежащий вторичной переработке.



Если Вы окончательно выводите продукт из эксплуатации, то получите информацию в ближайшем центре по вторичной переработке или в торговой сети о соответствующих предписаниях по утилизации.

## 11 Технические данные

	CoolFun SC26	CoolFun SCT26
Арт. №:	9600000484	9600000485
Подводимое напряжение:	12 В $\equiv$	12/24 В $\equiv$
Потребляемая мощность:	47 Вт	47 Вт (12 В $\equiv$ ) 55 Вт (24 В $\equiv$ )
Холодопроизводительность:	макс. 18 °С ниже температуры окружающей среды	
Емкость брутто:	25 л	26 л
Полезный объем:	24 л	25 л
Климатический класс:	N	
Температура окружающей среды:	от 16 до 32 °С	
Размеры (Ш x В x Г), мм:	396 x 296 x 395	396 x 296 x 395
Вес:	ок. 3,7 кг	ок. 4,0 кг
Испытания/сертификат:	   	

	<b>CoolFun SC30</b>	<b>CoolFun SC38</b>
Арт. №:	9600000486	9600000487
Подводимое напряжение:	12 В $\equiv$ 220–240 В $\sim$ , 50 / 60 Гц	
Потребляемая мощность 12 В $\equiv$ , режим охлаждения:	47 Вт	
12 В $\equiv$ , режим нагрева:	39 Вт	
230 В $\sim$ , режим охлаждения:	макс. 55 Вт	
230 В $\sim$ , режим нагрева:	39 Вт	
230 В $\sim$ , режим ECO:	6,2 Вт	7,5 Вт
Холодопроизводительность:	макс. 18 °С ниже температуры окружающей среды	
Теплопроизводительность:	65 °С	
Категория:	Прочие камерные	
Класс энергоэффективности:	A+++	A++
Потребление энергии:	54 кВт*ч/год	66 кВт*ч/год
Емкость брутто:	30 л	38 л
Полезный объем:	29 л	37 л
Климатический класс:	ST	
Температура окружающей среды:	от 16 до 38 °С	
Акустическая эмиссия:	39 дБ	
Размеры (Ш x В x Г), мм:	396 x 296 x 445	565 x 391 x 295
Вес:	ок. 4,3 кг	ок. 5,4 кг
Испытания/ сертификат:	   	

**Przed uruchomieniem urządzenia należy uważnie przeczytać niniejszą instrukcję. Instrukcję należy zachować. W razie przekazania lub odsprzedaży urządzenia należy ją przekazać kolejnemu nabywcy.**

Producent nie odpowiada za szkody powstałe w **wyniku użytkowania niezgodnego z przeznaczeniem** lub **niewłaściwej obsługi**.

## Spis treści

1	Objaśnienie symboli . . . . .	160
2	Wskazówki bezpieczeństwa . . . . .	160
3	Zakres dostawy . . . . .	162
4	Użytkowanie zgodne z przeznaczeniem . . . . .	163
5	Opis techniczny . . . . .	163
6	Obsługa . . . . .	165
7	Czyszczenie . . . . .	168
8	Gwarancja . . . . .	169
9	Usuwanie usterek . . . . .	169
10	Utylizacja . . . . .	170
11	Dane techniczne . . . . .	170



# 1 Objąśnienie symboli

**OSTRZEŻENIE!**

**Wskazówka dot. bezpieczeństwa:** Nieprzestrzeganie może prowadzić do śmierci lub ciężkich obrażeń ciała.

**OSTROŻNIE!**

**Wskazówka dot. bezpieczeństwa:** Nieprzestrzeganie może prowadzić do obrażeń ciała.

**UWAGA!**

Nieprzestrzeganie może prowadzić do powstania szkód materialnych i zakłóceń w działaniu produktu.

**WSKAZÓWKA**

Informacje uzupełniające dot. obsługi produktu.

## 2 Wskazówki bezpieczeństwa

### 2.1 Ogólne bezpieczeństwo

**OSTRZEŻENIE!**

- Uruchamianie urządzenia jest zabronione, gdy ma ono widoczne uszkodzenia.
- Gdy przewód zasilania ulegnie uszkodzeniu, musi zostać wymieniony przez producenta, jego serwis lub podobnie wykwalifikowaną osobę, aby uniknąć zagrożenia.
- Napraw mogą dokonywać tylko odpowiednio wykwalifikowane osoby. Niefachowe naprawy mogą spowodować poważne niebezpieczeństwo.
- Dzieci od 8 roku życia i osoby o ograniczonych możliwościach fizycznych, sensorycznych lub umysłowych oraz/lub osoby niedysponujące stosowną wiedzą i doświadczeniem mogą użytkować to urządzenie, o ile osoby te znajdują się pod nadzorem lub zostały poinstruowane w zakresie bezpiecznego użytkowania urządzenia i zrozumiały ewentualne zagrożenia wynikające z niewłaściwego użytkowania.

- Dzieci nie mogą również czyścić i konserwować urządzenia bez nadzoru.
- Dzieci nie mogą bawić się urządzeniem.
- Należy dopilnować, aby dzieci nie bawiły się urządzeniem.
- Urządzenie należy stosować i przechowywać poza zasięgiem dzieci poniżej 8 roku życia.
- W urządzeniu nie wolno przechowywać substancji wybuchowych, np. pojemników aerozolowych z palnym gazem wyłaczającym.



### OSTROŻNIE!

- Urządzenie należy odłączyć od sieci
  - przed każdym czyszczeniem i konserwacją
  - po każdym użyciu
- Środki spożywcze mogą być przechowywane tylko w oryginalnych opakowaniach lub odpowiednich pojemnikach.



### UWAGA!

- Należy porównać dane dotyczące napięcia na tabliczce znamionowej z danymi dostępnego źródła zasilania.
- Urządzenie można podłączać wyłącznie:
  - za pomocą przewodu zasilania prądem stałym do gniazda prądu stałego w pojeździe (np. gniazda zapalniczki)
  - lub za pomocą przewodu zasilania prądem o napięciu 230 V do sieci prądu przemiennego 230 V
- Wtyczki nie należy nigdy wyciągać z gniazda zapalniczki samochodowej ani gniazdko elektrycznego, pociągając za przewód zasilania.
- Jeśli przenośna lodówka jest podłączona do gniazdko DC: Przed podłączeniem do ładowarki należy odłączyć lodówkę i inne urządzenia od akumulatora.
- Jeśli przenośna lodówka jest podłączona do gniazdko DC: Wyłączając silnik należy odłączyć urządzenie lub je wyłączyć. W przeciwnym razie akumulator może się rozładować.
- Przenośna lodówka nie nadaje się do transportu substancji żrących lub zawierających rozpuszczalniki!
- Izolacja tego urządzenia chłodniczego zawiera cyklopentan. Znajdujące się w materiale izolacyjnym gazy wymagają specjalnej procedury utylizacyjnej. Nienadające się do dalszej eksploatacji urządzenie chłodnicze należy dostarczyć do specjalistycznego zakładu utylizacyjnego.

## 2.2 Bezpieczeństwo podczas eksploatacji urządzenia



### OSTROŻNIE!

- Przed użyciem należy sprawdzić, czy przewód i wtyczka są suche.



### UWAGA!

- Wewnątrz przenośnej lodówki nie należy używać żadnych urządzeń elektrycznych – z wyjątkiem urządzeń zaleconych przez producenta.
- Nie należy ustawiać urządzenia w pobliżu otwartego ognia i innych źródeł ciepła (ogrzewanie, silne promieniowanie słoneczne, piec gazowy itp.).
- **Niebezpieczeństwo przegrzania!**  
Należy zawsze pamiętać, że ciepło powstające przy eksploatacji musi być odpowiednio odprowadzone. Należy zadbać o to, aby urządzenie stało w odpowiedniej odległości od ścian lub przedmiotów, tak by możliwa była cyrkulacja powietrza.
- Należy uważać, aby nie zakrywać otworów wentylacyjnych.
- Wypełnianie wewnętrznego pojemnika cieczami i lodem jest zabronione.
- Zanurzanie urządzenia w wodzie jest zabronione.
- Urządzenie i przewody należy chronić przed wysoką temperaturą i wilgocią.

## 3 Zakres dostawy

Ilość	Nazwa
1	Przenośna lodówka termoelektryczna
1	Instrukcja obsługi

## 4 Użytkowanie zgodne z przeznaczeniem

Lodówka przenośna nadaje się do chłodzenia (SC26, SCT26, SC30, SC38) i podgrzewania (tylko SC30, SC38) jedzenia. Za pomocą przełącznika można włączać funkcje grzania lub chłodzenia (tylko SC30, SC38).

Urządzenie można podłączyć w następujący sposób:

- SC26: do 12 V $\equiv$
- SCT26: do 12 V $\equiv$  lub do 24 V $\equiv$
- SC30, SC38: do 12 V $\equiv$  lub do 230 V $\sim$

Urządzenie chłodzące jest przeznaczone do użytku domowego i w podobnych obszarach zastosowań, takich jak:

- aneksy kuchenne w sklepach, biurach i innych miejscach pracy
- w rolnictwie
- przez gości hotelowych, motelowych i innych miejscach noclegowych
- w barach mlecznych
- w katering i podobnych miejscach żywienia zbiorowego

Urządzenie można stosować na kempingu. Nie można go wystawiać na deszcz.



### **OSTROŻNIE! Zagrożenie zdrowia!**

Należy sprawdzić, czy wydajność chłodzenia odpowiada wymaganiom związanym z żywnością lub lekami, które mają być przechowywane w lodówce.

## 5 Opis techniczny

Lodówka przenośna to urządzenie mobilne. Może chłodzić produkty do temperatury maks. 18 °C poniżej temperatury otoczenia lub utrzymywać je w stanie schłodzenia (SC26, SCT26, SC30, SC38) lub podgrzewać do temperatury maks. 65 °C (SC30, SC38).

Chłodzenie termoelektryczne (efekt Peltiera - bez ruchomych elementów), odprowadzanie ciepła następuje przez wentylator.

## 5.1 Elementy obsługowe

Poz. na rys. <b>2</b> , strona 3	Nazwa
1	Gniazdo USB do zasilania elektrycznego
2	Kabel przyłączeniowy prądu stałego
3	Kabel przyłączeniowy prądu przemiennego
4	Otwory wentylacyjne
5	Przełącznik trybu pracy
6	Regulator mocy chłodzenia
7	Uchwyt do przenoszenia

### Tylko SC30, SC38:

Przełącznikiem trybu pracy (rys. **2** 5, strona 3) wybrać żądany tryb (Cold = chłodzenie; Hot = nagrzewanie).

Po podłączeniu urządzenia chłodniczego do sieci prądu przemiennego można skorzystać z dwóch różnych trybów pracy:

- Tryb ECO: lodówka zużywa mniej energii
- Tryb MAX: lodówka osiąga maksymalną moc chłodzenia

Wymagana wydajność chłodzenia jest ustawiana za pomocą regulatora wydajności chłodzenia (rys. **2** 6, strona 3).

- Aby **zwiększyć** wydajność chłodzenia, przekręcić regulator wydajności chłodzenia zgodnie z ruchem wskazówek zegara.

W celu uzyskania maksymalnej wydajności chłodzenia przekręcić regulator wydajności chłodzenia do końca, zgodnie z ruchem wskazówek zegara (Pozycja „MAX”).

- Aby **zmniejszyć** wydajność chłodzenia, przekręcić regulator wydajności chłodzenia przeciwnie do ruchu wskazówek zegara.

Aby wyłączyć urządzenie chłodzące, przekręcić regulator wydajności chłodzenia do końca przeciwnie do ruchów wskazówek zegara (Pozycja „OFF”).

Jeśli urządzenie jest podłączone do gniazda prądu stałego, **nie** można ustawić wydajności chłodzenia.

## 6 Obsługa



### **OSTROŻNIE! Zagrożenie zdrowia!**

Artykuły spożywcze mogą być przechowywane tylko w oryginalnych opakowaniach lub w odpowiednich pojemnikach.



### **UWAGA! Niebezpieczeństwo uszkodzenia!**

- Należy uważać, aby w lodówce znajdowały się tylko przedmioty lub produkty, które mogą być chłodzone do wybranej temperatury.
- Należy uważać, by nie ochładzać nadmiernie napojów lub potraw w szklanych pojemnikach. Podczas zamrażania napoje i płynne potrawy zwiększają swoją objętość, co może spowodować uszkodzenie szklanych pojemników.
- Należy pamiętać, że lodówka powinna mieć zapewnioną dobrą wentylację pozwalającą na odprowadzenie wytwarzanego ciepła. W przeciwnym razie nie gwarantuje się jej prawidłowego działania. W szczególności nie wolno zakrywać otworów wentylacyjnych.



### **WSKAZÓWKA**

- Przed pierwszym użyciem lodówki należy ze względów higienicznych wyczyścić ją od wewnątrz i z zewnątrz wilgotną ściereczką (patrz również rozdz. „Czyszczenie” na stronie 168).
- Gdy chłodzenie trwa dłuższy czas, we wnętrzu lodówki mogą osadzić się krople wody. Jest to normalne zjawisko, gdyż wilgoć z powietrza przekształca się w krople wody, gdy temperatura w urządzeniu chłodzącym spada. Lodówka nie jest uszkodzona. Krople można wytrzeć suchą ściereczką.
- Gdy uchwyt jest przełożony do tyłu lub gdy pojemnik jest przenoszony, pokrywa jest zamknięta. Pokrywę można otworzyć tylko wtedy, gdy uchwyt jest przełożony do przodu.

## 6.1 Rady dotyczące oszczędzania energii

- Wybierz miejsce z dobrą wentylacją, nienarażone na promieniowanie słoneczne.
- W celu zwiększenia efektywności energetycznej i ograniczenia wydajności chłodzenia stosuj tryb ECO.
- Schłódź ciepłe potrawy przed ich włożeniem do urządzenia.
- Nie otwieraj lodówki częściej niż jest to konieczne.
- Nie zostawiaj otwartej lodówki dłużej niż to jest konieczne.

## 6.2 Montaż kół (tylko SC 38)

- Zamontować koła do urządzenia chłodniczego zgodnie z ilustracją (rys. **3**, strona 4).

## 6.3 Używanie lodówki w trybie zasilania DC



### WSKAZÓWKA

Jeśli urządzenie chłodnicze jest podłączone do gniazda prądu stałego, należy pamiętać, że konieczne jest włączenie zapłonu, aby urządzenie było zasilane prądem.

- Postawić urządzenie chłodnicze na stałym podłożu.
- Podłączyć kabel przyłączeniowy prądu stałego do gniazda prądu stałego w pojeździe.



- ✓ Urządzenie zaczyna chłodzić lub ogrzewać komorę.
- Wyciągnąć kabel przyłączeniowy prądu stałego, aby wyłączyć urządzenia chłodnicze.

## 6.4 Używanie urządzenia chłodniczego w trybie zasilania prądem przemiennym (tylko SC 30, SC 38)

- Postawić urządzenie chłodnicze na stałym podłożu.
- Podłączyć kabel przyłączeniowy prądu przemiennego do sieci prądu przemiennego.



- Ustawić regulator wydajności chłodzenia (rys. **2** 6, strona 3) w żądanej pozycji.
- Przesunąć przełącznik trybu pracy (rys. **2** 5, strona 3) w położenie „Cold” (chłodzenie) lub „Hot” (ogrzewanie), aby włączyć urządzenia chłodnicze.
- ✓ Urządzenie zaczyna chłodzić lub ogrzewać komorę.

## 6.5 Podział wnętrza (tylko SC 38)

Wnętrze urządzenia chłodniczego można podzielić w następujący sposób (rys. **4**, strona 4):

- Brak kratki oddzielającej (**A**): Obie komory są aktywnie chłodzone lub nagrzewane.
- Otwarta kratka oddzielająca (**B**): Duża komora jest aktywnie chłodzona lub nagrzewana. Mała komora jest w mniejszym stopniu chłodzona lub nagrzewana.
- Zamknięta kratka oddzielająca (**C**): Duża komora jest aktywnie chłodzona lub nagrzewana. Mała komora jest chłodzona lub nagrzewana tylko pasywnie.



### WSKAZÓWKA

Podstawę zamontować także wtedy, gdy urządzenie chłodnicze jest używane bez kratki oddzielającej dla zapewnienia prawidłowego zamykania pokryw.

- Zamontować kratkę oddzielającą zgodnie z ilustracją (rys. **5**, strona 5).



## 6.6 Gniazdo USB do zasilania elektrycznego

Gniazdo USB (rys. **2** 1, strona 3) można wykorzystywać do ładowania małych urządzeń (np. telefony komórkowe i odtwarzacze MP3).

Użycie gniazda USB **nie** ma wpływu na wydajność chłodzenia.



### UWAGA!

Należy się upewnić, czy podłączone do gniazda USB urządzenie może być zasilane prądem 5 V/500 mA.

Postępować w następujący sposób (rys. **2**, strona 3):

- Połączyć wtyczkę prądu stałego (**2**) lub wtyczkę prądu przemiennego (**3**) urządzenia chłodniczego z napięciem zasilania.
- **SC 30, SC 38:** Ustawić regulator wydajności chłodzenia (**6**) w położenie „MAX”.
- Podłączyć urządzenie do gniazda USB (**1**).

## 7 Czyszczenie



### OSTRZEŻENIE!

Przed każdym czyszczeniem należy odłączyć urządzenie od sieci.



### UWAGA! Niebezpieczeństwo uszkodzenia!

- Przenośnej lodówki nie wolno nigdy czyścić pod bieżącą wodą ani zamaczać w wodzie.
  - Do czyszczenia nie należy używać agresywnych środków czyszczących ani twardych przedmiotów, gdyż mogą uszkodzić lodówkę.
- Obudowę należy czyścić od czasu do czasu wilgotną ściereczką od wewnątrz i na zewnątrz.
  - Należy upewnić się, że otwory wentylacyjne urządzenia nie są zabrudzone ani zakurzone, aby możliwe było odprowadzanie ciepła podczas pracy urządzenia, co pozwoli uniknąć uszkodzenia urządzenia.

## 8 Gwarancja

Warunki gwarancji zostały opisane w Karcie Gwarancyjnej dołączonej do produktu.

W celu naprawy lub rozpatrzenia gwarancji konieczne jest przesłanie:

- kopii rachunku z datą zakupu,
- informacji o przyczynie reklamacji lub opisu wady.

## 9 Usuwanie usterek

Usterka	Możliwa przyczyna	Proponowane rozwiązanie
Urządzenie nie działa (wtyczka jest włożona).	Brak napięcia w gnieździe samochodowym.	W większości pojazdów konieczne jest włączenie zapłonu, aby w gnieździe prądu stałego było napięcie.
	W gnieździe prądu przemienionego nie ma napięcia.	Należy spróbować podłączyć urządzenie do innego gniazda wtykowego.
	Wentylator wewnętrzny lub element chłodzący jest uszkodzony.	Naprawę może wykonać tylko autoryzowany zakład serwisowy.
Podczas zasilania z gniazda prądu stałego: Zapłon jest włączony, a urządzenie nie działa.	Gniazdo prądu stałego jest zabrudzone. Powoduje to nieprawidłowy styk elektryczny.	Gdy wtyczka w gnieździe prądu stałego jest zbyt ciepła, należy oczyścić gniazdo. Innym powodem może być nieprawidłowo zmontowana wtyczka.
	Bezpiecznik wtyczki prądu stałego jest przepalony.	Wymienić bezpiecznik (rys. 6 1, strona 5) wtyczki prądu stałego na równoważny bezpiecznik.
	Bezpiecznik pojazdu jest przepalony.	Wymienić bezpiecznik samochodowy gniazda prądu stałego (zwykle 15 A), uwzględniając przy tym informacje zawarte w instrukcji obsługi pojazdu.



## 10 Utylizacja





- Opakowanie należy wyrzucić do odpowiedniego pojemnika na śmieci do recyklingu.



Jeżeli produkt nie będzie dłużej eksploatowany, koniecznie dowiedz się w najbliższym zakładzie recyklingu lub w specjalistycznym sklepie, jakie są aktualnie obowiązujące przepisy dotyczące utylizacji.

## 11 Dane techniczne

	CoolFun SC26	CoolFun SCT26
Nr art.:	9600000484	9600000485
Napięcie przyłączeniowe:	12 V $\overline{=}$	12/24 V $\overline{=}$
Pobór mocy:	47 W	47 W (12 V $\overline{=}$ ) 55 W (24 V $\overline{=}$ )
Zakres temperatury chłodzenia:	maks. 18 °C poniżej temperatury otoczenia	
Pojemność brutto:	25 l	26 l
Pojemność użytkowa:	24 l	25 l
Klasa klimatyczna:	N	
Temperatura otoczenia:	od 16 do 32 °C	
Wymiary (S x W x G) w mm:	396 x 296 x 395	396 x 296 x 395
Ciężar:	ok. 3,7 kg	ok. 4,0 kg
Kontrola/certyfikat:	  	

	<b>CoolFun SC30</b>	<b>CoolFun SC38</b>
Nr art.:	9600000486	9600000487
Napięcie przyłączeniowe:	12 V $\equiv$ 220 – 240 V $\sim$ , 50/60 Hz	
Pobór mocy		
12 V $\equiv$ , chłodzenie:	47 W	
12 V $\equiv$ , grzanie:	39 W	
230 V $\sim$ , chłodzenie:	maks. 55 W	
230 V $\sim$ , grzanie:	39 W	
230 V $\sim$ , tryb ECO:	6,2 W	7,5 W
Zakres temperatury chłodzenia:	maks. 18 °C poniżej temperatury otoczenia	
Zakres temperatury grzania:	65 °C	
Kategoria:	Inny schowek	
Klasa efektywności energetycznej:	A+++	A++
Zużycie energii:	54 kWh/rok	66 kWh/rok
Pojemność brutto:	30 l	38 l
Pojemność użytkowa:	29 l	37 l
Klasa klimatyczna:	ST	
Temperatura otoczenia:	od 16 do 38 °C	
Emisja hałasu:	39 dB	
Wymiary (S x W x G) w mm:	396 x 296 x 445	565 x 391 x 295
Ciężar:	ok. 4,3 kg	ok. 5,4 kg
Kontrola/certyfikat:	   	

**Pred uvedením zariadenia do prevádzky si prosím pozorne prečítajte tento návod a odložte si ho. V prípade odovzdania zariadenia ďalšiemu používateľovi mu odovzdajte aj tento návod.**

Výrobca neručí za škody, ktoré vzniknú používaním, ktoré **nie je v súlade s určeným používaním** alebo boli spôsobené **nesprávnou obsluhou**.

## Obsah

1	Vysvetlenie symbolov . . . . .	173
2	Bezpečnostné pokyny . . . . .	173
3	Obsah dodávky . . . . .	175
4	Použitie v súlade s určením . . . . .	176
5	Technický opis . . . . .	176
6	Obsluha . . . . .	178
7	Čistenie a starostlivosť . . . . .	181
8	Záruka . . . . .	182
9	Odstránenie poruchy . . . . .	182
10	Likvidácia . . . . .	183
11	Technické údaje . . . . .	183

# 1 Vysvetlenie symbolov



## VÝSTRAHA!

**Bezpečnostný pokyn:** Nerešpektovanie môže viesť k smrti alebo k ťažkému zraneniu.



## UPOZORNENIE!

**Bezpečnostný pokyn:** Nerešpektovanie môže viesť k zraneniam.



## POZOR!

Nerešpektovanie môže viesť k materiálnym škodám a môže ovplyvniť funkciu zariadenia.



## POZNÁMKA

Doplňujúce informácie k obsluhu výrobku.

# 2 Bezpečnostné pokyny

## 2.1 Všeobecná bezpečnosť



### VÝSTRAHA!

- Ak zariadenie vykazuje očividné poškodenia, nesmiete ho uviesť do prevádzky.
- Ak sa poškodí pripojovací kábel tohoto zariadenia, musí ho vymeniť výrobca, služba zákazníkom alebo podobne kvalifikovaná osoba, aby sa zabránilo ohrozeniu.
- Opravy tohoto zariadenia smú robiť len odborníci. Neodbornými opravami môžu vzniknúť značné nebezpečenstvá.
- Prístroj smú používať deti od 8 rokov a osoby so zníženými psychickými, zmyslovými alebo mentálnymi schopnosťami a vedomosťami, keď sú pod dozorom alebo keď boli poučené o bezpečnom používaní prístroja a keď chápu, aké riziká z toho vyplývajú.
- Čistenie a bežnú údržbu nesmú deti vykonávať bez dozoru.
- Deti sa nesmú hrať s prístrojom.
- Deti musia byť pod dozorom, aby bolo zabezpečené, že sa so zariadením nebudú hrať.

- Prístroj odkladajte a používajte mimo dosahu detí mladších ako 8 rokov.
- V prístroji neuskladňujte látky, pri ktorých hrozí nebezpečenstvo výbuchu, napr. sprejové nádoby s hnacím plynom.

**UPOZORNENIE!**

- Odpojte zariadenie z el. siete
  - pred každým čistením a ošetrovaním
  - po každom použití
- Potraviny sa smú uskladniť len v originálnom balení alebo vo vhodných nádobách.

**POZOR!**

- Porovajte údaj o napätí na typovom štítku s prívodom el. energie, ktorý máte k dispozícii.
- Zariadenie pripojte len nasledujúcim spôsobom:
  - Vo vozidle s pripojovacím káblom pre jednosmerný prúd na zásuvku jednosmerného prúdu (na pr. zapalovač cigariet)
  - alebo s pripojovacím káblom pre 230 V na sieť striedavého prúdu 230 V
- Nikdy nevytáhujte zástrčku zo zásuvky za pripojovací kábel.
- Keď je chladiace zariadenie pripojené na zásuvku jednosmerného prúdu: Odpojte vaše chladiace zariadenie a ostatné spotrebiče od batérie skôr než pripojíte rýchlonabíjačku.
- Keď je chladiace zariadenie pripojené na zásuvku jednosmerného prúdu: Rozpojte spojenie alebo vypnite chladiace zariadenie, keď vypnete motor. V opačnom prípade sa môže vybit' batéria.
- Chladiace zariadenie nie je vhodné na prepravu dráždivých alebo rozpúšťadlá obsahujúcich látok.
- Toto chladiace zariadenie obsahuje v izolácii horľavý cyklopentan. Plyny v izolačných materiáloch vyžadujú špeciálnu metódu na likvidáciu. Chladiace zariadenie na konci životnosti odovzdajte k riadnej likvidácii.

## 2.2 Bezpečnosť pri prevádzke zariadenia

**UPOZORNENIE!**

- Pred uvedením do prevádzky dbajte, aby boli prívod a zástrčka suché.

**POZOR!**

- Nepoužívajte žiadne elektrické prístroje vo vnútri chladiaceho zariadenia, okrem prístrojov, ktoré sú na to doporučené výrobcom zariadenia.
- Nepostavte zariadenie v blízkosti otvoreného ohňa alebo iných zdrojov tepla (kúrenie, slnečné žiarenie, plynové kachle atď.).
- **Nebezpečenstvo prehriatia!**  
Vždy dbajte, aby teplo, ktoré pri prevádzke vzniká, bolo možné dostatočne odvádzať. Postarajte sa, aby zariadenie stálo v dostatočnej vzdialenosti od stien alebo predmetov, aby mohol vzduch cirkulovať.
- Dbajte, aby nedošlo k zakrytiu vetracích otvorov.
- Do vnútornej nádoby nedávajte žiadne kvapaliny alebo ľad.
- Nikdy neponorte zariadenie do vody.
- Chráňte zariadenie a káble pred horúčavou a vlhkom.

### 3 Obsah dodávky

Množstvo	Označenie
1	Termoelektrický chladiaci box
1	Návod na používanie



## 4 Použitie v súlade s určením

Chladiaci prístroj je vhodný na chladenie (SC 26, SCT26, SC 30, SC 38) a ohrievanie (len SC 30, SC 38) potravín. Spínačom možno prepínať medzi ohrievaním a chladením (len SC 30, SC 38).

Prístroj môžete zapojiť nasledovným spôsobom:

- SC 26: 12 V $\equiv$
- SCT 26: 12 V $\equiv$  alebo 24 V $\equiv$
- SC 30, SC 38: 12 V $\equiv$  alebo 230 V $\sim$

Chladiaci prístroj je určený na domáce použitie a podobné oblasti použitia, ako napríklad

- v kuchyniach pre personál v obchodoch, úradoch a iných pracovných oblastiach
- v poľnohospodárstve
- pre hostí v hoteloch, motelloch a iných ubytovacích zariadeniach
- v penziónoch s raňajkami
- na cateringoch a na podobne účely

Prístroj je vhodný aj na účely táborenia. Prístroj sa nesmie vystavovať dažďu.



### **UPOZORNENIE! Ohrozenie zdravia!**

Skontrolujte, či chladiaci výkon prístroja zodpovedá požiadavkám potravín alebo liekov, ktoré chcete chladiť.

## 5 Technický opis

Chladiaci box je vhodný na mobilné použitie. Môže chladiť, príp. udržiavať v chlade potraviny do max. 18 °C pod teplotou okolia (SC 26, SCT 26, SC 30, SC 38) alebo zohrievať na max. 65 °C (SC 30, SC 38).

Chladenie je neopotrebovateľný termoelektrický chladič s odvádzaním tepla ventilátorom.

## 5.1 Ovládacie prvky

Poz. v obr. <b>2</b> , strane 3	Označenie
1	USB pripojenie pre napájanie
2	Pripájací kábel na jednosmerný prúd
3	Pripájací kábel na striedavý prúd
4	Vetracie otvory
5	Spínač prevádzkového režimu
6	Regulátor výkonu chladenia
7	Rúčka na prenášanie

### Len SC30, SC38:

Zvoľte spínačom prevádzkového režimu (obr. **2** 5, strane 3) želaný režim (Cold = Chladenie; Hot = Ohrievanie).

Keď je chladiace zariadenie pripojené k sieti so striedavým prúdom, dá sa použiť v dvoch rôznych druhoch prevádzky:

- Režim ECO: chladiace zariadenie spotrebúva menej energie
- Režim MAX: chladiace zariadenie dosahuje maximálny chladiaci výkon

Želaný výkon chladenia sa nastavuje regulátorom výkonu chladenia (obr. **2** 6, strane 3):

- Výkon chladenia **zvýšite** otočením regulátoru výkonu chladenia v smere hodinových ručičiek.  
Pre maximálny výkon chladenia otáčajte regulátorom výkonu chladenia v smere hodinových ručičiek až na doraz (poloha „MAX“).
- Výkon chladenia **znížite** otočením regulátoru výkonu chladenia proti smeru chodu hodinových ručičiek.

Keď chcete chladiaci prístroj vypnúť, otáčajte regulátorom výkonu chladenia proti smeru chodu hodinových ručičiek až na doraz (poloha „OFF“).

Keď je chladiaci prístroj pripojený k zásuvke DC, **nie je** možné nastavovať výkon chladenia.

## 6 Obsluha



### **UPOZORNENIE! Ohrozenie zdravia!**

Potraviny sa smú uskladňovať len v originálnom obale alebo vhodných nádobách.



### **POZOR! Nebezpecenstvo poškodenia!**

- Dbajte na to, aby sa v chladiacom prístroji nachádzali len predmety, príp. tovar, ktorý sa môže chladiť na zvolenú teplotu.
- Dbajte na to, aby sa nápoje alebo jedlá v sklenených nádobách neschladili príliš silno. Pri zmrazení nápoje alebo tekuté jedlá zväčšia svoj objem. Sklenená nádoba sa tak môže zničiť.
- Dbajte na to, aby chladiaci prístroj bol dobre odvetrávaný, aby sa teplo mohlo odvádzať, v opačnom prípade nebude zaručená jeho riadna činnosť. Zvlášť sa nesmú zakrývať vetracie otvory.



### **POZNÁMKA**

- Pred uvedením nového chladiaceho prístroja do prevádzky by ste ho z hygienických dôvodov mali vyčistiť zvonku a zvnútra vlhkou handričkou (pozri aj kap. „Čistenie a starostlivosť“ na strane 181).
- Pár kvapiek vody sa môže usadiť vnútri chladiaceho prístroja, keď dlhší čas chladí. Je to normálne, pretože vlhkosť vo vzduchu kondenzuje na kvapky vody, keď sa teplota v chladničke zníži. Chladiaci prístroj nie je chybný. Utrite ho príp. suchou handrou.
- Keď je rúčka preložená dozadu alebo chladiaci prístroj sa prenáša, veko je zaistené. Veko sa dá otvoriť len vtedy, keď je rúčka preložená dopredu.

## 6.1 Tipy pre úsporu energie

- Zvoľte dobre odvetrané a pred slnečným žiarením chránené miesto osadenia.
- Ak chcete dosiahnuť zvýšenú energetickú efektívnosť a obmedzený chladiaci výkon zariadenia, použite režim ECO.
- Teplé jedlá nechajte najprv ochladiť, pokým ich budete v zariadení udržiavať studené.
- Neotvárajte chladiace zariadenia častejšie než je to potrebné.
- Nenechávajte chladiace zariadenie otvorené dlhšie než je to potrebné.

## 6.2 Montáž koliesok (len SC38)

- Namontujte kolieska na chladiaci box (obr. **3**, strane 4) podľa obrázku.

## 6.3 Chladiaci prístroj v prevádzke DC



### POZNÁMKA

Keď pripojíte chladiaci prístroj do zásuvky s jednosmerným prúdom vo vašom vozidle, nezabudnite, že aby bol prístroj napájaný prúdom, musíte zapnúť zapalovanie.

- Postavte chladiaci prístroj na pevný podklad.
- Zapojte pripájací kábel na jednosmerný prúd do zásuvky s jednosmerným prúdom vo vozidle.



- ✓ Chladiaci prístroj sa spustí s chladením alebo zohrievaním vnútorného priestoru.
- K vyradeniu chladiaceho prístroja z prevádzky vyťahnite pripájací kábel.

## 6.4 Použitie chladiaceho prístroja v prevádzke na striedavý prúd (len SC30, SC38)

- Postavte prístroj na pevný podklad.
- Pripojte pripájací kábel na striedavý prúd k sieti so striedavým prúdom.



- Prepnite regulátor výkonu chladenia ECO (obr. **2** 6, strane 3) do želanej polohy.
- Chladiaci prístroj zapnete posunutím spínača prevádzkového režimu (obr. **2** 5, strane 3) do polohy „Cold“ (chladenie) alebo „Hot“ (ohrievanie).
- ✓ Chladiaci prístroj sa spustí s chladením alebo zohrievaním vnútorného priestoru.

## 6.5 Rozdelenie vnútorného priestoru (len SC38)

Vnútorný priestor chladiaceho boxu môžete rozdeliť nasledovne (obr. **4**, strane 4):

- Bez deliacej mreže (**A**): Obidve chladiace priehradky sú aktívne chladené alebo ohrievané.
- Otvorená deliaca mreža (**B**): Veľká chladiaca priehradka je aktívne chladená alebo ohrievaná. Malá chladiaca priehradka je menej chladená alebo ohrievaná.
- Zatvorená deliaca mreža (**C**): Veľká chladiaca priehradka je aktívne chladená alebo ohrievaná. Malá chladiaca priehradka je len pasívne chladená alebo ohrievaná.



### POZNÁMKA

Rebro namontujte aj prípade, keď chladiaci box používate bez deliacej mreže, aby sa veko správne zatváralo.

- Deliaca mrežu namontujte podľa obrázku (obr. **5**, strane 5).

## 6.6 USB pripojenie pre napájanie

USB pripojenie (obr. **2** 1, strane 3) môžete použiť na nabíjanie drobných spotrebičov (napr. mobilné telefóny a MP3 prehrávače).

Použitie USB konektora **neovplyvňuje** chladiaci výkon.



### POZOR!

Uistite sa, že drobný spotrebič pripojený k USB pripojeniu, je vhodný na prevádzku s 5 V/500 mA.

Postupujte nasledovne (obr. **2**, strane 3):

- Pripojte konektor na jednosmerný prúd (**2**) alebo konektor na striedavý prúd (**3**) chladiaceho prístroja s napájacím napätím.
- **SC 30, SC 38:** Otočte regulátor výkonu chladenia (**6**) do polohy „MAX“.
- Pripojte prístroj do USB konektora (**1**).

## 7 Čistenie a starostlivosť



### VÝSTRAHA!

Pred každým čistením a ošetrovaním odpojte zariadenie od siete.



### POZOR! Nebezpečenstvo poškodenia!

- Nikdy nečistite chladiace zariadenie pod tečúcou vodou alebo dokonca v preplachovacej vode.
- Nepoužívajte na čistenie žiadne ostré alebo tvrdé predmety, lebo tieto by mohli chladiace zariadenie poškodiť.

- Príležitostne vyčistite zariadenie zvnútra aj zvonku s vlhkou utierkou.
- Zabezpečte, aby vetracie a odvetšňovacie otvory prístroja boli bez prachu a nečistôt, aby sa teplo vznikajúce pri prevádzke mohlo odvádzať a aby sa prístroj nepoškodil.

## 8 Záruka

Platí zákonom stanovená záručná lehota. Ak by bol výrobok chybný, obráťte sa na pobočku vo vašej krajine (adresy pozri na zadnej strane návodu) alebo na vášho špecializovaného predajcu.

Ak žiadate o vybavenie opravy alebo nárokov vyplývajúcich zo záruky, musíte priložiť nasledovné podklady:

- kópiu faktúry s dátumom kúpy,
- dôvod reklamácie alebo opis chyby.

## 9 Odstránenie poruchy

Porucha	Možná príčina	Návrh riešenia
Vaše zariadenie nefunguje (konektor nie je zasunutý).	Na konektore s jednosmerným prúdom vo vozidle nie je žiadne napätie.	Vo väčšine vozidiel sa musí zapnúť zapalovanie, aby mala zásuvka s jednosmerným prúdom napätie.
	Zásuvka so striedavým prúdom nevedie napätie.	Vyskúšajte inú zásuvku.
	Vnútrotný ventilátor alebo chladiaci prvok je chybný.	Opravy smie vykonávať len autorizovaný zákaznícky servis.
Pri prevádzke v zásuvke na jednosmerný prúd. Zapalovanie je zapnuté a chladiaci box nefunguje.	Objímka konektora s jednosmerným prúdom je znečistená. To má za následok zlý elektrický kontakt.	Keď sa konektor chladiaceho boxu v zásuvke s jednosmerným prúdom veľmi zohreje, musí sa buď vyčistiť objímka zásuvky s jednosmerným prúdom alebo konektor pravdepodobne nie je správne zostavený.
	Poistka zásuvky s jednosmerným prúdom je prepálená.	Vymeňte poistku (obr. 6 1, strane 5) konektora s jednosmerným prúdom za rovnocennú poistku
	Poistka vozidla je prepálená.	Vymeňte poistku zásuvky s jednosmerným prúdom vo vozidle (bežne 15 A) (dodržiavajte návod na použitie vášho vozidla).





## 10 Likvidácia

- Obalový materiál podľa možnosti odovzdajte do príslušného odpadu na recykláciu.







Keď výrobok definitívne vyradíte z prevádzky, informujte sa v najbližšom recyklačnom stredisku alebo u vášho špecializovaného predajcu o príslušných predpisoch týkajúcich sa likvidácie.

## 11 Technické údaje

	CoolFun SC26	CoolFun SCT26
Č. výrobku:	9600000484	9600000485
Pripájacie napätie:	12 V $\overline{=}$	12/24 V $\overline{=}$
Príkon:	47 W	47 W (12 V $\overline{=}$ ) 55 W (24 V $\overline{=}$ )
Chladiaci výkon:	max. 18 °C pod vonkajšiu teplotu	
Hrubý objem:	25 l	26 l
Užitočný obsah:	24 l	25 l
Klimatická trieda:	N	
Teplota okolia:	16 až 32 °C	
Rozmery (Š x V x H) v mm:	396 x 296 x 395	396 x 296 x 395
Hmotnosť:	cca 3,7 kg	cca 4,0 kg
Skúška/certifikát:	   	



	<b>CoolFun SC30</b>	<b>CoolFun SC38</b>
Č. výrobku:	9600000486	9600000487
Pripájacie napätie:	12 V $\equiv$ 220 – 240 V $\sim$ , 50 / 60 Hz	
Príkonnosť		
12 V $\equiv$ , režim chladenia:	47 W	
12 V $\equiv$ , režim ohrevu:	39 W	
230 V $\sim$ , režim chladenia:	max. 55 W	
230 V $\sim$ , režim ohrevu:	39 W	
230 V $\sim$ , režim ECO:	6,2 W	7,5 W
Chladiaci výkon:	max. 18 °C pod vonkajšiu teplotu	
Ohrievací výkon:	65 °C	
Kategória:	Iná priehradka	
Trieda energetickej účinnosti:	A+++	A++
Energetická spotreba:	54 kWh/rok	66 kWh/rok
Hrubý objem:	30 l	38 l
Užitočný obsah:	29 l	37 l
Klimatická trieda:	ST	
Teplota okolia:	16 až 38 °C	
Emisie hluku:	39 dB	
Rozmery (Š x V x H) v mm:	396 x 296 x 445	565 x 391 x 295
Hmotnosť:	cca 4,3 kg	cca 5,4 kg
Skúška/certifikát:	   	

**Před uvedením do provozu si pečlivě přečtěte tento návod k obsluze a uschovejte jej. V případě dalšího prodeje přístroje předejte návod novému uživateli.**

Výrobce neručí za škody, které vzniknou **nesprávným použitím** nebo **nesprávnou obsluhou**.

## Obsah

1	Vysvětlení symbolů . . . . .	186
2	Bezpečnostní pokyny . . . . .	186
3	Rozsah dodávky . . . . .	188
4	Použití v souladu s určením . . . . .	189
5	Technický popis . . . . .	189
6	Obsluha . . . . .	191
7	Čištění a péče . . . . .	194
8	Záruka . . . . .	194
9	Odstraňování poruch a závad . . . . .	195
10	Likvidace . . . . .	195
11	Technické údaje . . . . .	196

# 1 Vysvětlení symbolů

**VÝSTRAHA!**

**Bezpečnostní pokyny:** Následkem nedodržení pokynů mohou být smrtelná nebo vážná zranění.

**UPOZORNĚNÍ!**

**Bezpečnostní pokyny:** Následkem nedodržení mohou být úrazy.

**POZOR!**

Nedodržení pokynů může mít za následek hmotné škody a narušení funkce výrobku.

**POZNÁMKA**

Doplňující informace týkající se obsluhy výrobku.

## 2 Bezpečnostní pokyny

### 2.1 Obecná bezpečnost

**VÝSTRAHA!**

- V případě, že je přístroj viditelně poškozen, nesmíte jej používat.
- Pokud je přívodní kabel přístroje poškozen, musíte jej nechat vyměnit výrobcem, jeho servisním centrem nebo jinou kvalifikovanou osobou tak, aby nemohlo dojít k jakémukoliv ohrožení.
- Opravy tohoto přístroje smí provádět pouze odborníci. Nesprávně provedené opravy mohou způsobit značné škody.
- Tento přístroj mohou používat děti od 8 let a osoby se sníženými fyzickými, sensorickými nebo mentálními schopnostmi, nebo osoby s nedostatkem zkušeností a/nebo znalostí, pokud budou pod dozorem nebo pokud byly poučeny o bezpečném použití přístroje a porozuměly nebezpečím, která z použití výrobku vyplývají.
- Čištění a užívatelům prováděnou údržbu nesmějí provádět děti bez dozoru.
- Nenechávejte děti, aby si s přístrojem hrály!
- Děti musejí být pod dohledem tak, aby si s výrobkem nehrály.

- Příklad použijte a skladujte mimo dosah dětí mladších 8 let.
- Neskladujte v přístroji výbušné látky, jako např. spreje s hořlavým hnacím plynem.



### UPOZORNĚNÍ!

- Příklad odpojte od sítě:
  - Před každým čištěním a údržbou
  - Po každém použití
- Skladujte potraviny pouze v originálním balení nebo ve vhodných nádobách.



### POZOR!

- Porovnejte údaj o napětí na typovém štítku se stávajícím zdrojem napájení.
- Připojte přístroj pouze následujícím způsobem:
  - Přívodním kabelem stejnosměrného napájení k palubní zásuvce se stejnosměrným proudem ve vozidle (např. autozapalovač).
  - Přívodním kabelem 230 V k síti střídavého proudu 230 V.
- Nikdy nevytahujte zástrčku ze zásuvky tahem za přívodní kabel.
- Pokud je chladnička připojena k zásuvce stejnosměrného proudu: Odpojte chladničku a jiné spotřebiče od baterie dříve, než je připojíte k rychlonabíječce.
- Pokud je chladnička připojena k zásuvce stejnosměrného proudu: Po vypnutí motoru přerušte spojení nebo vypněte chladničku. V opačném případě může dojít k vybití baterie.
- Chladnička není vhodná k přepravě lepkavých látek nebo látek obsahujících rozpouštědla.
- V izolaci této ledničky je hořlavý cyklopentan. Plyny v izolačním materiálu vyžadují speciální metodu likvidace. Po ukončení životnosti ledničky odevzdejte k řádné likvidaci.

## 2.2 Bezpečnost za provozu přístroje



### UPOZORNĚNÍ!

- Před uvedením do provozu zkontrolujte, zda jsou přívodní kabel a zástrčka suché.



### POZOR!

- Nepoužívejte uvnitř chladničky žádné elektrické přístroje, pouze pokud jsou k tomu takové přístroje doporučeny výrobcem.

- Neinstalujte přístroj v blízkosti otevřeného ohně nebo jiných tepelných zdrojů (topení, přímé sluneční záření, plynová kamna apod.).
- **Nebezpečí přehřátí!**  
Vždy dbejte, aby bylo teplo, vznikající za provozu zařízení, dostatečně odváděno. Zajistěte, aby byl přístroj postaven v dostatečné vzdálenosti od stěn nebo předmětů tak, aby mohl vzduch cirkulovat.
- Pamatujte, že nesmějí být zakryty větrací otvory.
- Do vnitřní nádoby nelijte žádné kapaliny ani do ní nedávejte led.
- Nikdy neponořujte přístroj do vody.
- Chraňte přístroje a kabely před horkem a vlhkem.

### 3 Rozsah dodávky

Množství	Název
1	Termoelektrický chladicí box
1	Návod k obsluze

## 4 Použití v souladu s určením

Chladnička je vhodná ke chlazení (SC26, SCT26, SC30, SC38) a ohřívání (pouze SC30, SC38) potravin. Přepínačem můžete přepínat režim chlazení a režim ohřevu (pouze SC30, SC38).

Přístroj můžete připojit následujícím způsobem:

- SC26: 12 V $\equiv$
- SCT26: 12 V $\equiv$  nebo 24 V $\equiv$
- SC30, SC38: 12 V $\equiv$  nebo 230 V $\sim$

Chladnička je určena k použití v domácnostech a v podobných oblastech používání – například:

- v kuchyních personálu v obchodech, kancelářích a dalších pracovních oblastech;
- v zemědělství;
- pro hosty v hotelech, motelech a dalších ubytovacích zařízeních;
- v penzionech se snídaní;
- ve stravovacích a podobných velkoobchodních aplikacích.

Přístroj je vhodný také ke kempování. Výrobek nesmíte vystavit dešti.



### **UPOZORNĚNÍ! Nebezpečí ohrožení zdraví!**

Zkontrolujte, zda chladičí výkon přístroje odpovídá požadavkům potravin nebo léčiv, které chcete skladovat.

## 5 Technický popis

Chladičí box je určen k mobilnímu použití. Přístroj chladí nebo udržuje potraviny v chladu při teplotě o max. 18 °C nižší než je okolní teplota (SC26, SCT26, SC30, SC38) nebo je zahřívání na max. 65 °C (SC30, SC38).

System funguje na principu termoelektrického chlazení, při kterém nedochází k opotřebení. Teplo je odváděno ventilátorem.

## 5.1 Ovládací prvky

Poz. na obr. <b>2</b> , strana 3	Název
1	Přípojka USB k zajištění napájení
2	Stejnoseměrný přívodní kabel
3	Přívodní kabel pro střídavý proud
4	Větrací otvory
5	Přepínač provozních režimů
6	Regulátor chladicího výkonu
7	Rukojeť

### Pouze SC30, SC38:

Nastavte přepínačem provozních režimů (obr. **2** 5, strana 3) požadovaný režim (Cold = chlazení/Hot = ohřev).

Pokud je lednička připojena k síti střídavého proudu, můžete ji používat ve dvou různých provozních režimech:

- Režim ECO: chladnička spotřebovává méně energie
- Režim MAX: chladnička dosahuje maximálního chladicího výkonu

Požadovaný chladicí výkon je nastaven pomocí regulátoru chladicího výkonu (obr. **2** 6, strana 3):

- Ke **zvýšení** chladicího výkonu otáčejte regulátor chladicího výkonu ve směru hodinových ručiček.  
K dosažení maximálního chladicího výkonu otáčejte regulátor chladicího výkonu až na doraz ve směru hodinových ručiček (poloha „MAX“).
- Ke **snížení** chladicího výkonu otáčejte regulátor chladicího výkonu proti směru hodinových ručiček.

K vypnutí chladničky otáčejte regulátor chladicího výkonu až na doraz proti směru hodinových ručiček (poloha „OFF“).

Pokud je chladnička připojena k zásuvce DC, **nelze** nastavovat chladicí výkon.

## 6 Obsluha



### UPOZORNĚNÍ! Nebezpečí ohrožení zdraví!

Skladujte potraviny pouze v originálním balení nebo ve vhodných nádobách.



### POZOR! Nebezpečí poškození!

- Dbejte, aby byly v chladničce skladovány pouze předměty nebo potraviny, které je dovoleno chladit na nastavenou teplotu.
- Nechlaďte nápoje nebo pokrmy ve skleněných nádobách na příliš nízkou teplotu. Při zmrznutí zvětšují nápoje nebo tekuté potraviny svůj objem. Následkem může být poškození nebo zničení skleněných nádob.
- Pamatujte, že stejně jako u každé jiné chladničky musí být zajištěno dobré odvětrávání, které umožňuje dostatečné odvádění vznikajícího tepla. V opačném případě není zajištěna řádná funkce přístroje. Především pak nesmějí být zakrývány větrací otvory.



### POZNÁMKA

- Dříve než uvedete novou chladničku do provozu, musíte ji z hygienických důvodů očistit vlhkou utěrkou jak zevnitř, tak zvenčí (viz též kap. „Čištění a péče“ na straně 194).
- Při delším použití chladničky se mohou uvnitř výrobku vytvářet kapky vody. Je to obvyklý jev, protože vlhkost ve vzduchu kondenzuje a sráží se s klesající teplotou v chladničce. Chladnička tedy není vadná. Případně chladničku vytřete suchou utěrkou.
- Pokud rukojeť překlápíte směrem dozadu nebo při přenášení chladničky je víko zavřeno. Víko můžete otevřít pouze pokud změníte polohu rukojeti směrem dopředu.

### 6.1 Typy k úspoře energie

- K používání vyberte dobře větrané místo chráněné před slunečním zářením.
- Pokud si přejete nastavit vyšší efektivitu využití energie a omezený chladicí výkon chladničky, využijte režimu ECO.
- Teplé pokrmy nechejte před uložením do chladničky vychladnout.
- Neotevírejte chladničku častěji, než je nezbytně nutné.
- Nenechávejte chladničku otevřenou déle, než je nezbytně nutné.



## 6.2 Montáž koleček (pouze SC38)

- ▶ Kolečka namontujte na ledničku podle vyobrazení (obr. **3**, strana 4).

## 6.3 Použití chladničky v režimu stejnosměrného proudu



### POZNÁMKA

Pokud připojíte ledničku k zásuvce stejnosměrného proudu v automobilu pamatujte, že možná budete muset zapnout zapalování vozidla, aby bylo zahájeno napájení přístroje.

- ▶ Umístěte chladničku na pevnou podložku.
- ▶ Připojte stejnosměrný přívodní kabel k zásuvce stejnosměrného proudu ve vozidle.



- ✓ Lednička zahájí chlazení nebo ohřev vnitřního prostoru.
- ▶ Odpojením přívodního kabelu stejnosměrného proudu ledničku vypnete.

## 6.4 Použití ledničky v režimu střídavého proudu (pouze SC30, SC38)

- ▶ Umístěte přístroj na pevnou podložku.
- ▶ Připojte přívodní kabel na střídavý proud k síti střídavého proudu.



- ▶ Přepněte regulátor výkonu chlazení (obr. **2** 6, strana 3) do požadované polohy.
- ▶ Přepněte přepínač provozních režimů (obr. **2** 5, strana 3) do polohy „Cold“ (chlazení) nebo „Hot“ (ohřev). Tím ledničku zapnete.
- ✓ Lednička zahájí chlazení nebo ohřev vnitřního prostoru.

## 6.5 Rozdělení vnitřního prostoru (pouze SC38)

Vnitřní prostor ledničky lze rozdělit následovně (obr. **4**, strana 4):

- Žádná dělicí mřížka (**A**): Obě chladicí přihrádky jsou aktivně chlazené nebo vyhřívány.
- Otevřená dělicí mřížka (**B**): Velká chladicí přihrádka je aktivně chlazená nebo vyhřívána. Malá chladicí přihrádka je méně chlazená nebo vyhřívána.
- Uzavřená dělicí mřížka (**C**): Velká chladicí přihrádka je aktivně chlazená nebo vyhřívána. Malá chladicí přihrádka je pouze pasivně chlazená nebo vyhřívána.



### POZNÁMKA

Přepážku namontujte i tehdy, když ledničku provozujete bez dělicí mřížky, aby víka správně uzavírala.

- Dělicí mřížku namontujte podle vyobrazení (obr. **5**, strana 5).

## 6.6 Přípojka USB k zajištění napájení

Přípojku USB (obr. **2** 1, strana 3) můžete používat k nabíjení drobných přístrojů (např. mobilních telefonů a přehrávačů MP3).

Použití zdířky USB **nemá** vliv na chladicí výkon.



### POZOR!

Zkontrolujte, zda je přístroj připojený k přípojce USB vhodný k provozu s napájením 5 V/500 mA.

Postupujte takto (obr. **2**, strana 3):

- Připojte zástrčku stejnosměrného proudu (**2**) nebo zástrčku střídavého proudu (**3**) ledničky k napájení.
- **SC30, SC38:** Přepněte regulátor výkonu chlazení (**6**) do polohy „MAX“.
- Připojte přístroj k přípojce USB (**1**).

## 7 Čištění a péče



### VÝSTRAHA!

Před zahájením jakéhokoliv čištění nebo údržby odpojte výrobek od sítě.



### POZOR! Nebezpečí poškození!

- Nikdy neumývejte chladničku pod tekoucí vodou nebo ve ve vodě s prostředkem na mytí nádobí.
- Nepoužívejte k čištění ostré čisticí prostředky nebo tvrdé předměty, může dojít k poškození chladničky.

- Příležitostně očistěte přístroj zevnitř a zvenčí vlhkým hadrem.
- Zajistěte, aby nebyly větrací a odvětrávací otvory přístroje zaprášené a znečištěné. Tím může být teplo vznikající za provozu odváděno a nedojde k poškození přístroje.

## 8 Záruka

Na výrobek je poskytována záruka v souladu s platnými zákony. Zjistíte-li, že je výrobek vadný, zašlete jej do pobočky výrobce ve vaší zemi (adresy viz zadní strana tohoto návodu) nebo do specializovanému prodejci.

K vyřízení opravy nebo záruky nezapomeňte odeslat následující dokumenty:

- Kopii účtenky s datem zakoupení,
- Uvedení důvodu reklamace nebo popis vady.

## 9 Odstraňování poruch a závad

Závada	Možná příčina	Návrh řešení
Přístroj nefunguje (zástrčka je zapojena v zásuvce).	Zásuvka se stejnosměrným napětím ve vašem vozidle není pod napětím.	Ve většině automobilů musíte nejprve spustit zapalování, aby byla zásuvka se stejnosměrným proudem pod napětím.
	V zásuvce se střídavým proudem není napětí.	Zkuste to na jiné zásuvce.
	Vnitřní ventilátor nebo chladicí prvek je vadný.	Opravu smí provést pouze schválená provozovna zákaznického centra.
V režimu provozu s připojením k zásuvce se stejnosměrným napětím: Je zapnuto zapalování, ale lednička nefunguje.	Objímka zásuvky stejnosměrného napětí je znečištěná. Následkem je špatný elektrický kontakt.	Pokud je zástrčka v zásuvce stejnosměrného napájení velmi horká, buď očistěte objímku nebo zkontrolujte, zda je zástrčka správně namontována.
	Pojistka zástrčky stejnosměrného napájení je propálená.	Vyměňte pojistku (obr. 6 1, strana 5) zástrčky stejnosměrného napájení za novou o stejné hodnotě.
	Pojistky automobilu jsou spálené.	Vyměňte pojistku zásuvky stejnosměrného napájení (obvykle 15 A, viz návod k obsluze vašeho vozidla).





## 10 Likvidace





- Obalový materiál likvidujte v odpadu určeném k recyklaci.



Jakmile výrobek zcela vyřadíte z provozu, informujte se v příslušných recyklačních centrech nebo u specializovaného prodejce o příslušných předpisech o likvidaci odpadu.

## 11 Technické údaje

	CoolFun SC26	CoolFun SCT26
Č. výrobku:	9600000484	9600000485
Napájení:	12 V $\overline{=}$	12/24 V $\overline{=}$
Příkon:	47 W	47 W (12 V $\overline{=}$ ) 55 W (24 V $\overline{=}$ )
Chladicí výkon:	Max. o 18 °C níže než okolní teplota	
Obsah brutto:	25 l	26 l
Užitečný obsah:	24 l	25 l
Klimatická třída:	N	
Okolní teplota:	16 až 32 °C	
Rozměry (Š x V x H) v mm:	396 x 296 x 395	396 x 296 x 395
Hmotnost:	cca 3,7 kg	cca 4,0 kg
Zkouška/certifikát:	   	

	<b>CoolFun SC30</b>	<b>CoolFun SC38</b>
Č. výrobku:	9600000486	9600000487
Napájení:	12 V $\overline{=}$ 220 – 240 V $\sim$ , 50/60 Hz	
Příkon		
12 V $\overline{=}$ , režim chlazení:	47 W	
12 V $\overline{=}$ , režim ohřevu:	39 W	
230 V $\sim$ , režim chlazení:	max. 55 W	
230 V $\sim$ , režim ohřevu:	39 W	
230 V $\sim$ , režim ECO:	6,2 W	7,5 W
Chladicí výkon:	Max. o 18 °C níže než okolní teplota	
Výkon ohřívání:	65 °C	
Kategorie:	Zvláštní příhrádka	
Energetická třída účinnosti:	A+++	A++
Spotřeba energie:	54 kWh/rok	66 kWh/rok
Obsah brutto:	30 l	38 l
Užitečný obsah:	29 l	37 l
Klimatická třída:	ST	
Okolní teplota:	16 až 38 °C	
Hlukové emise:	39 dB	
Rozměry (Š x V x H) v mm:	396 x 296 x 445	565 x 391 x 295
Hmotnost:	cca 4,3 kg	cca 5,4 kg
Zkouška/certifikát:	   	

**A készülék használata előtt gondosan olvassa el és őrizze meg ezt a használati útmutatót. Ha a készüléket továbbadja, mellékelje hozzá a használati utasítást is.**

A gyártó nem felelős olyan károkért vagy sérülésekért, amelyeket **nem rendeltésszerű használat** vagy **hibás kezelés** okozott.

## Tartalomjegyzék

1	Szimbólumok magyarázata	199
2	Biztonsági tudnivalók	199
3	Szállítási terjedelem	201
4	Rendeltésszerű használat	202
5	Műszaki leírás	202
6	Kezelés	204
7	Tisztítás és karbantartás	207
8	Szavatosság	208
9	Üzemzavar-elhárítás	208
10	Ártalmatlanítás	209
11	Műszaki adatok	209

# 1 Szimbólumok magyarázata



## FIGYELMEZTETÉS!

**Biztonsági tudnivaló:** Az utasítás figyelmen kívül hagyása halált vagy súlyos sérülést okozhat.



## VIGYÁZAT!

**Biztonsági tudnivaló:** Az utasítás figyelmen kívül hagyása sérüléseket okozhat.



## FIGYELEM!

Ha nem veszi figyelembe az információt, az anyagkárosodást eredményezhet, és káros kihatással lehet a termék működésére.



## MEGJEGYZÉS

Kiegészítő információk a termék kezelésével kapcsolatosan.

## 2 Biztonsági tudnivalók

### 2.1 Általános biztonság



#### FIGYELMEZTETÉS!

- Ha a készüléken sérülések láthatók, akkor azt nem szabad üzembe helyezni.
- Ha a készülék csatlakozókábele megsérül, akkor azt – a veszélyeztetések elkerülése érdekében – a gyártóval, a vevőszolgálattal vagy egy hasonlóan képzett szakemberrel kell kicseréltetni.
- Javításokat csak szakemberek végezhetnek a készüléken. Nem szakszerű javítások jelentős veszélyeket okozhatnak.
- Jelen készüléket 8 év feletti gyermekek, valamint korlátozott fizikai, érzékszervi és szellemi képességű, illetve megfelelő tapasztalattal és/vagy tudással nem rendelkező személyek csak felügyelet mellett, illetve a készülék biztonságos használatát és az abból eredő veszélyeket megértve használhatják.
- A tisztítást és a felhasználói karbantartást gyermekek felügyelet nélkül nem végezhetik.
- A készülékkel gyerekek nem játszhatnak.



- A gyermekekre figyelni kell, hogy a készülékkel ne játsszanak.
- A készüléket 8 év alatti gyermekek által nem hozzáférhető módon tárolja és használja.
- Ne tároljon a készülékben robbanékony anyagokat (például éghető hajtógázt tartalmazó permetpalackokat).

**VIGYÁZAT!**

- Az alábbi esetekben mindig húzza ki a készülék csatlakozódugóját a hálózati aljzathból:
  - minden tisztítás és karbantartás előtt
  - minden használat után.
- Élelmiszert csak eredeti csomagolásban vagy megfelelő tárolókban szabad tárolni.

**FIGYELEM!**

- Hasonlítsa össze a típustáblán feltüntetett a feszültségadatokat a rendelkezésre álló energiaellátással.
- A készüléket a következő módon csatlakoztassa:
  - az egyenáramú csatlakozókábelen keresztül a jármű egyenáramú aljzatához (pl. szivargyújtóhoz)
  - vagy a 230 V-os csatlakozókábellel a 230 V-os váltakozó áramú hálózatra.
- Soha ne húzza ki a csatlakozódugót a csatlakozókábelnél fogva az aljzathból.
- Ha a hűtőkészülék az egyenáramú aljzathoz van csatlakoztatva: Kösse le a hűtőkészüléket és más fogyasztókat az akkumulátorról, mielőtt gyorstöltő berendezést csatlakoztatna rá.
- Ha a hűtőkészülék az egyenáramú aljzathoz van csatlakoztatva: Húzza ki a csatlakozódugót vagy kapcsolja ki a hűtőkészüléket, ha a jármű motorját kikapcsolja. Ellenkező esetben az akkumulátor lemerülhet.
- A hűtőkészülék nem alkalmas maró hatású vagy oldószert tartalmazó anyagok szállítására.
- A hűtőegység szigetelése gyúlékony ciklopentánt tartalmaz. A szigetelőanyagban található gázok miatt különleges ártalmatlanítási eljárásra van szükség. A hűtőegységet az élettartama végén a szabályozásoknak megfelelően ártalmatlaníttassa.

## 2.2 Biztonság a készülék üzemeltetése során



### VIGYÁZAT!

- Üzembe helyezés előtt ügyeljen arra, hogy a vezeték és a dugasz száraz legyen.



### FIGYELEM!

- Ne használjon elektromos készülékeket a hűtőkészüléken belül, kivéve ha ezeket a készülékeket a gyártó erre a célra javasolja.
- Ne helyezze a készüléket nyílt láng vagy más hőforrás közelébe (fűtés, erős napsugárzás, gázkályha stb.).
- **Tűlforrósodás veszélye!**  
Mindig ügyeljen arra, hogy az üzemeltetés során keletkező hő kielégítően eltávozhasson. A levegő keringetése érdekében gondoskodjon arról, hogy a készülék kielégítő távolságban álljon a faltól vagy tárgytól.
- Ügyeljen arra, hogy a szellőzőnyílások ne legyenek lefedve.
- Ne töltsön folyadékot vagy jeget a belső tartályba.
- Soha ne merítse vízbe a készüléket.
- Védje a készüléket és a kábeleket a hőtől és a nedvességtől.

## 3 Szállítási terjedelem

Mennyiség	Megnevezés
1	Termoelektromos hűtőláda
1	Kezelési útmutató

## 4 Rendeltetésszerű használat

A hűtőkészülék élelmiszerek hűtésére (SC 26, SCT26, SC 30, SC 38) és melegítésére (csak a SC 30, SC 38) alkalmas. A melegítési és a hűtési üzem között egy kapcsolóval lehet váltani (csak SC 30, SC 38).

A készülék a következő módon csatlakoztatható:

- SC 26: 12 V $\overline{\text{---}}$ -ra
- SCT26: 12 V $\overline{\text{---}}$  -ra, vagy 24 V $\overline{\text{---}}$ -ra
- SC 30, SC38: 12 V $\overline{\text{---}}$ -ra, vagy 230 V $\sim$ -ra

A hűtőkészülék háztartási és hasonló területeken használható, például

- boltok, irodák és más munkaterületek konyháin
- a mezőgazdaságban
- hotelek, motelek vagy más szálláshelyek vendégei által
- panziókban
- vendéglátási és hasonló nagykereskedelmi területeken

A készülék kempingezésre is alkalmas. A készüléket védje az esőtől.



### **VIGYÁZAT! Egészségkárosodás veszélye!**

Ellenőrizze, hogy a készülék hűtőteljesítménye megfelel-e a hűteni kívánt élelmiszerek vagy gyógyszerek követelményeinek.

## 5 Műszaki leírás

A hűtőláda mobil használatra is alkalmas. A hűtőláda a környezeti hőmérséklet alatt max. 18 °C-ig tudja lehűteni, ill. hidegen tartani (SC 26, SCT26, SC 30, SC 38), vagy max. 65 °C-ra tudja felmelegíteni a termékeket (SC 30, SC 38).

A hűtés kopásmentes Peltier-hűtéssel történik; a hó elvezetését ventilátor végzi.

## 5.1 Kezelőelemek

Tétel 2. ábra, 3. oldal	Megnevezés
1	USB csatlakozó áramellátáshoz
2	Egyenáramú csatlakozókábel
3	Váltóáramú csatlakozókábel
4	Szellőzőnyílások
5	Üzem mód-kapcsoló
6	Hűtőteljesítmény-szabályozó
7	Hordozófogantyú

### Csak az SC30, SC38 esetében:

Az üzemmód-kapcsolóval (2. ábra 5, 3. oldal) válassza ki a kívánt módot (Cold = hűtés; Hot = melegítés).

Ha a hűtőkészülék váltakozó áramú hálózatra van csatlakoztatva, akkor két különböző üzemmódban használható:

- ECO üzemmód: a készülék kevesebb energiát használ
- MAX üzemmód: a hűtőkészülék a maximális hűtőteljesítménnyel működik

A kívánt hűtőteljesítmény a hűtőteljesítmény-szabályozóval állítható be (2. ábra 6, 3. oldal):

- A hűtőteljesítmény **növeléséhez**, forgassa a hűtőteljesítmény-szabályozót az óramutató járásával egyezően.  
A maximális hűtőteljesítmény érdekében forgassa a hűtőteljesítmény-szabályozót ütközésig az óramutató járásával egyezően („MAX” állás).
- A hűtőteljesítmény **csökkentéséhez**, forgassa a hűtőteljesítmény-szabályozót az óramutató járásával ellentétesen.

A hűtőkészülék kikapcsolása érdekében forgassa a hűtőteljesítmény-szabályozót ütközésig az óramutató járásával ellentétesen („OFF” állás).

Ha a hűtőkészülék a DC (egyenáramú) csatlakozóaljzatba van csatlakoztatva, akkor a hűtőteljesítmény **nem** állíthat be.

## 6 Kezelés



### **VIGYÁZAT! Egészségkárosodás veszélye!**

Élelmiszert csak eredeti csomagolásban vagy megfelelő tárolókban szabad tárolni.



### **FIGYELEM! Sérülésveszély!**

- Ügyeljen arra, hogy csak olyan tárgyak, illetve áruk legyenek a hűtőkészülékben, amelyek lehűthetők a kiválasztott hőmérsékletre.
- Ügyeljen arra, hogy üvegtárolókban levő italok vagy ételek ne hűljenek le túlzottan. Megfagyás esetén a folyadékok vagy folyékony ételek térfogata megnő. Ez az üvegtárolók széttörését okozhatja.
- Ügyeljen a hűtőkészülék jó szellőzésére, hogy a belsejéből elvont hő távozni tudjon; ellenkező esetben nincs biztosítva a rendeltetésszerű működés. Különösen a szellőzőnyílásokat nem szabad letakarni.



### **MEGJEGYZÉS**

- Az új hűtőkészülék az üzembe helyezés előtt – higiéniai okokból – tisztítsa meg nedves ruhával belül és kívül (lásd „Tisztítás és karbantartás” fejr., 207. oldal).
- Ha a hűtőkészülék már hosszabb ideig hűtött, néhány vízcsepp képződhet a belsejében. Ez normális jelenség, mivel a levegőben lévő nedvesség vízcseppekké alakul, amikor a hűtőkészülékben a hőmérséklet lecsökken. A hűtőkészülék megfelelően működik. Adott esetben törölje ki a nedvességet száraz ruhával.
- Ha a fogantyú hátra van hajtva vagy a hűtőkészüléket annál fogva viszi, akkor a fedél zárva van. A fedelet csak akkor tudja kinyitni, ha a fogantyút előre hajtja.

## 6.1 Energiatakarékosági tippek

- A készülék működtetéséhez válasszon jól szellőző és napfénytől védett helyet.
- Ha a hűtőkészüléket megnövelt hatékonyságra és korlátozott hűtőteljesítményre szeretné beállítani, akkor azt az ECO üzemmódban kell használnia.
- Hagyja lehűlni a meleg ételeket, mielőtt azokat hidegen tartaná a készülékben.
- Ne nyissa ki a hűtőkészüléket a szükségesnél gyakrabban.
- Ne hagyja nyitva a hűtőkészüléket a szükségesnél hosszabban.

## 6.2 Kerekek felszerelése (csak az SC38 esetében)

- Az ábrán látható módon szerelje fel a kerekeket a hűtőkészülékre (3. ábra, 4. oldal).

## 6.3 A hűtőkészülék használata DC-üzemmódban



### MEGJEGYZÉS

Ha a hűtőkészüléket járműve egyenáramú csatlakozóaljzatához csatlakoztatja, vegye figyelembe, hogy a készülék áramellátásához adott esetben be kell kapcsolnia a gyújtást.

- A hűtőkészüléket szilárd aljzatra állítsa.
- Csatlakoztassa az egyenáramú csatlakozókábelt a jármű egyenáramú csatlakozóaljzatához.



- ✓ A hűtőkészülék megkezdi a belső tér hűtését vagy melegítését.
- A hűtőkészülék üzemén kívül helyezéséhez húzza ki az egyenáramú csatlakozókábelt.

## 6.4 A hűtőkészülék használata váltakozó áram üzemmódban (csak az SC30, SC38 készülékre vonatkozik)

- Állítsa a készüléket szilárd aljzatra.
- A váltakozó áramú csatlakozókábelt csatlakoztassa a váltakozó áramú hálózat-hoz.



- Fordítsa a hűtésteljesítmény-szabályozót (2. ábra 6, 3. oldal) a kívánt állásba.
- A hűtőkészülék bekapcsolásához csúsztassa az üzemmód-kapcsolót (2. ábra 5, 3. oldal) a „Cold” (hűtés) vagy a „Hot” (melegítés) állásba.
- ✓ A hűtőkészülék megkezdí a belső tér hűtését vagy melegítését.

## 6.5 A belső tér felosztása (csak az SC38 esetében)

A hűtőkészülék belső terét a következő módon oszthatja fel (4. ábra, 4. oldal):

- Nincs elválasztórács (A): A berendezés két hűtőrekeszt hűt, vagy melegít aktívan.
- Nyitott elválasztórács (B): A berendezés a nagy hűtőrekeszt hűti, vagy melegíti aktívan. A berendezés a kis hűtőrekeszt kevésbé hűti, vagy melegíti.
- Zárt elválasztórács (C): A berendezés a nagy hűtőrekeszt hűti, vagy melegíti aktívan. A berendezés a kis hűtőrekeszt csak passzívan hűti, vagy melegíti.



### MEGJEGYZÉS

Ha a hűtőkészüléket elválasztórács nélkül üzemelteti, akkor a fedelek megfelelő záródása érdekében szerelje fel a gerincelemet is.

- Az elválasztórácsot az ábrán bemutatott módon szerelje be (5. ábra, 5. oldal).

## 6.6 USB csatlakozó a feszültségellátáshoz

Az USB csatlakozót (2. ábra 1, 3. oldal) kisméretű készülékek (pl. mobiltelefon, MP3-lejátszó) töltésére használhatja.

Az USB aljzat használata **nem** befolyásolja a hűtési teljesítményt.



### FIGYELEM!

Győződjön meg róla, hogy az USB csatlakozóra kapcsolt készülék alkalmas legyen 5 V / 500 mA tápellátású üzemelésre.

Ehhez a következő módon járjon el (2. ábra, 3. oldal):

- A hűtőkészülék egyenáramú dugaszát (2) vagy váltóáramú dugaszát (3) csatlakoztassa tápfeszültséghez.
- **SC 30, SC 38:** Fordítsa a hűtésteljesítmény-szabályozót (6) „MAX”-állásba.
- Csatlakoztassa készülékét az USB aljzathoz (1).

## 7 Tisztítás és karbantartás



### FIGYELMEZTETÉS!

A készüléket minden tisztítás és karbantartás előtt válassza le a hálózatról.



### FIGYELEM! Sérülés veszélye!

- Soha ne tisztítsa a hűtőkészüléket folyó víz alatt vagy mosogatóvízben.
- Ne használjon a tisztításhoz éles tisztítóeszközöket vagy kemény tárgyakat, mert azok a hűtőkészüléket megsérthetik.

- Alkalmanként tisztítsa meg a készüléket kívül-belül nedves ruhával.
- Biztosítsa, hogy a készülék szellőztető és légtelenítő nyílásai por- és szennyeződésmentesek legyenek, mert így az üzem közben létrejövő hő távozik és a készülék nem károsodik.



## 8 Szavatosság

A termékre a törvény szerinti szavatossági időszak érvényes. A termék meghibásodása esetén forduljon a gyártói lerakathoz (a címeket lásd jelen útmutató hátoldalán), illetve az illetékes szakkereskedőhöz.

A javításhoz, illetve a szavatossági adminisztrációhoz a következő dokumentumokat kell mellékelnie:

- a számla vásárlási dátummal rendelkező másolatát,
- a reklamáció okát vagy a hibát tartalmazó leírást.

## 9 Üzemzavar-elhárítás

Hiba	Lehetséges ok	Megoldási javaslat
A készülék nem működik (csatlakozó-dugó bedugva).	A jármű egyenáramú csatlakozóaljzatában nincs feszültség.	A legtöbb járműben be kell kapcsolni a gyújtást ahhoz, hogy feszültség legyen az egyenáramú csatlakozóaljzatban.
	A váltakozó áramú aljzatban nincs feszültség.	Próbáljon egy másik aljzatot használni.
	A belső ventilátor vagy a hűtőelem meghibásodott.	A javítást csak engedéllyel rendelkező vevőszolgálat végezheti.
Egyenáramú csatlakozó-aljzatról való üzemeltetéskor: A gyújtás be van kapcsolva, és a hűtőkészülék nem működik.	Elszennyeződött az egyenáramú csatlakozóaljzat foglalatára. Emiatt rossz az elektromos érintkezés.	Ha a hűtőkészülék dugasza nagyon felmelegszik az egyenáramú csatlakozóaljzat foglalatában, akkor vagy a foglalatot kell megtisztítani, vagy esetleg a dugasz van hibásan összeszerelve.
	Kiégett az egyenáramú dugasz biztosítéka.	Cserélje ki az egyenáramú dugasz biztosítékát (6. ábra 1, 5. oldal) egy azonos paraméterekkel rendelkező biztosítékra.
	Kiégett a jármű biztosítéka.	Cserélje ki a jármű egyenáramú csatlakozóaljzatának biztosítékát (általában 15 A) (ennek során vegye figyelembe járműve üzemeltetési útmutatásait).



## 10 Ártalmatlanítás





- A csomagolóanyagot lehetőleg a megfelelő újrahasznosítható hulladék közé tegye.



Ha a terméket véglegesen kivonja a forgalomból, kérjük, tájékozódjon a legközelebbi hulladékártalmatlanító központnál vagy a szakkereskedőjénél az idevonatkozó ártalmatlanítási előírásokkal kapcsolatosan.

## 11 Műszaki adatok

	CoolFun SC26	CoolFun SCT26
Cikkszám:	9600000484	9600000485
Csatlakozási feszültség:	12 V $\equiv$	12/24 V $\equiv$
Teljesítményfelvétel:	47 W	47 W (12 V $\equiv$ ) 55 W (24 V $\equiv$ )
Hűtési teljesítmény:	a környezetnél legfeljebb 18 °C-kal alacsonyabb hőmérsékletig	
Bruttó úrtartalom:	25 l	26 l
Hasznos térfogat:	24 l	25 l
Klímaosztály:	N	
Környezeti hőmérséklet:	16 ... 32 °C	
Méretek (szélesség x magasság x mélység) mm-ben:	396 x 296 x 395	396 x 296 x 395
Tömeg:	kb. 3,7 kg	kb. 4,0 kg
Vizsgálat / tanúsítvány:	  	

	<b>CoolFun SC30</b>	<b>CoolFun SC38</b>
Cikkszám:	9600000486	9600000487
Csatlakozási feszültség:	12 V=== 220 – 240 V~, 50/60 Hz	
Teljesítményfelvétel		
12 V===, hűtő üzemmód:	47 W	
12 V===, fűtő üzemmód:	39 W	
230 V~, hűtő üzemmód:	max. 55 W	
230 V~, fűtő üzemmód:	39 W	
230 V~, ECO mód:	6,2 W	7,5 W
Hűtési teljesítmény:	a környezetnél legfeljebb 18 °C-kal alacsonyabb hőmérsékletig	
Fűtőteljesítmény:	65 °C	
Kategória:	egyéb rekesz	
Energiahatékonysági osztály:	A+++	A++
Energiafogyasztás:	54 kWh/év	66 kWh/év
Bruttó úrtartalom:	30 l	38 l
Hasznos térfogat:	29 l	37 l
Klímaosztály:	ST	
Környezeti hőmérséklet:	16 ... 38 °C	
Zajkibocsátás:	39 dB	
Méreték (szélesség x magasság x mélység) mm-ben:	396 x 296 x 445	565 x 391 x 295
Tömeg:	kb. 4,3 kg	kb. 5,4 kg
Vizsgálat / tanúsítvány:	   	

130.com.ua

**GERMANY****Dometic WAECO International GmbH**

Hollefeldstraße 63 · D-48282 Emsdetten  
 ☎ +49 (0) 2572 879-195 · 📠 +49 (0) 2572 879-322  
 Mail: info@dometic-waeco.de

www.dometic.com

**AUSTRALIA****Dometic Australia Pty. Ltd.**

1 John Duncan Court  
 Varsity Lakes QLD 4227  
 ☎ 1800 212121  
 📠 +61 7 55076001  
 Mail: sales@dometic.com.au

**AUSTRIA****Dometic Austria GmbH**

Neudorferstraße 108  
 A-2353 Guntramsdorf  
 ☎ +43 2236 908070  
 📠 +43 2236 90807060  
 Mail: info@dometic.at

**BENELUX****Dometic Branch Office Belgium**

Zincstraat 3  
 B-1500 Halle  
 ☎ +32 2 3598040  
 📠 +32 2 3598050  
 Mail: info@dometic.be

**BRAZIL****Dometic DO Brasil LTDA**

Avenida Paulista 1754, conj. 111  
 SP 01310-920 Sao Paulo  
 ☎ +55 11 3251 3352  
 📠 +55 11 3251 3362  
 Mail: info@dometic.com.br

**DENMARK****Dometic Denmark A/S**

Nordensvej 15, Taulov  
 DK-7000 Fredericia  
 ☎ +45 75585966  
 📠 +45 75586307  
 Mail: info@dometic.dk

**FINLAND****Dometic Finland OY**

Mestariitie 4  
 FIN-01730 Vantaa  
 ☎ +358 20 7413220  
 📠 +358 9 7593700  
 Mail: info@dometic.fi

**FRANCE****Dometic SAS**

ZA du Pré de la Dame Jeanne  
 B.P. 5  
 F-60128 Pleilly  
 ☎ +33 3 44633525  
 📠 +33 3 44633518  
 Mail: vehiculesdeloisirs@dometic.fr

**HONG KONG****Dometic Group Asia Pacific**

Suites 2207-11 / 22/F - Tower 1  
 The Gateway - 25 Canton Road,  
 Tsim Sha Tsui - Kowloon  
 ☎ +852 2 4611386  
 📠 +852 2 4665553  
 Mail: info@waeco.com.hk

**HUNGARY****Dometic Zrt. Sales Office**

Kerekgyártó u. 5.  
 H-1147 Budapest  
 ☎ +36 1 468 4400  
 📠 +36 1 468 4401  
 Mail: budapest@dometic.hu

**ITALY****Dometic Italy S.r.l.**

Via Virgilio, 3  
 I-47122 Forlì (FC)  
 ☎ +39 0543 754901  
 📠 +39 0543 754983  
 Mail: vendite@dometic.it

**JAPAN****Dometic KK**

Maekawa-Shibaura, Bldg. 2  
 2-13-9 Shibaura Minato-ku  
 Tokyo 108-0023  
 ☎ +81 3 5445 3333  
 📠 +81 3 5445 3339  
 Mail: info@dometic.jp

**MEXICO****Dometic Mx, S. de R. L. de C. V.**

Circuito Médicos No. 6 Local 1  
 Colonia Ciudad Satélite  
 CP 53100 Naucalpan de Juárez  
 Estado de México  
 ☎ +52 55 5374 4108  
 📠 +52 55 5393 4683  
 Mail: info@dometic.com.mx

**NETHERLANDS****Dometic Benelux B.V.**

Ecustraet 3  
 NL-4879 NP Etten-Leur  
 ☎ +31 76 5029000  
 📠 +31 76 5029019  
 Mail: info@dometic.nl

**NEW ZEALAND****Dometic New Zealand Ltd.**

PO Box 12011  
 Penrose  
 Auckland 1642  
 ☎ +64 9 622 1490  
 📠 +64 9 622 1573  
 Mail: customerservices@dometic.co.nz

**NORWAY****Dometic Norway AS**

Østerøyveien 46  
 N-3232 Sandefjord  
 ☎ +47 33428450  
 📠 +47 33428459  
 Mail: firmapost@dometic.no

**POLAND****Dometic Poland Sp. z o.o.**

Ul. Rulawska 435A  
 PL-02-801 Warszawa  
 ☎ +48 22 414 3200  
 📠 +48 22 414 3201  
 Mail: info@dometic.pl

**PORTUGAL****Dometic Spain, S.L.**

Branch Office em Portugal  
 Rot. de São Gonçalo nº 1 – Esc. 12  
 2775-399 Carcavelos  
 ☎ +351 219 244 173  
 📠 +351 219 243 206  
 Mail: info@dometic.pt

**RUSSIA****Dometic RUS LLC**

Komsomolskaya square 6-1  
 RU-107140 Moscow  
 ☎ +7 495 780 79 39  
 📠 +7 495 916 56 53  
 Mail: info@dometic.ru

**SINGAPORE****Dometic Pte Ltd**

18 Boon Lay Way 06-140 Trade Hub 21  
 Singapore 609966  
 ☎ +65 6795 3177  
 📠 +65 6862 6620  
 Mail: dometic@dometic.com.sg

**SLOVAKIA****Dometic Slovakia s.r.o. Sales Office Bratislava**

Nádražná 34/A  
 900 28 Ivanka pri Dunaji  
 ☎/📠 +421 2 45 529 680  
 Mail: bratislava@dometic.com

**SOUTH AFRICA****Dometic (Pty) Ltd.****Regional Office****South Africa & Sub-Saharan Africa**

2 Avalon Road  
 West Lake View Ext 11  
 Modderfontein 1645  
 Johannesburg  
 ☎ +27 11 4504978  
 📠 +27 11 4504976  
 Mail: info@dometic.co.za

**SPAIN****Dometic Spain S.L.**

Avda. Sierra del Guadarrama, 16  
 E-28691 Villanueva de la Cañada  
 Madrid  
 ☎ +34 902 111 042  
 📠 +34 900 100 245  
 Mail: info@dometic.es

**SWEDEN****Dometic Scandinavia AB**

Gustaf Melins gata 7  
 S-42131 Västra Frölunda  
 ☎ +46 31 7341100  
 📠 +46 31 7341101  
 Mail: info@dometicgroup.se

**SWITZERLAND****Dometic Switzerland AG**

Riedackerstrasse 7a  
 CH-8153 Römliang  
 ☎ +41 44 8187171  
 📠 +41 44 8187191  
 Mail: info@dometic.ch

**UNITED ARAB EMIRATES****Dometic Middle East FZCO**

P. O. Box 17860  
 S-D 6, Jebel Ali Freezone  
 Dubai  
 ☎ +971 4 883 3858  
 📠 +971 4 883 3868  
 Mail: info@dometic.ae

**UNITED KINGDOM****Dometic UK Ltd.**

Dometic House, The Brewery  
 Blandford St. Mary  
 Dorset DT11 9LS  
 ☎ +44 344 626 0133  
 📠 +44 344 626 0143  
 Mail: customerservices@dometic.co.uk

**USA****Dometic RV Division**

1120 North Main Street  
 Elkhart, IN 46515  
 ☎ +1 574-264-2131

4445101774 11/2016