



PHONES

(044) 338-0-130
(050) 332-0-130
(063) 577-0-130
(067) 353-0-130

130
COM.UA

Internet store of
autogoods



SKYPE
km-130

CAR RECEIVERS — Receivers • Media receivers and stations • Native receivers • CD/DVD changers • FM-modulators/USB adapters • Flash memory • Facia plates and adapters • Antennas • Accessories |
CAR AUDIO — Car audio speakers • Amplifiers • Subwoofers • Processors • Crossovers • Headphones • Accessories | TRIP COMPUTERS — Universal computers • Model computers • Accessories |
GPS NAVIGATORS — Portable GPS • Built-in GPS • GPS modules • GPS trackers • Antennas for GPS navigators • Accessories | VIDEO — DVR • TV sets and monitors • Car TV tuners • Cameras • Videomodules
• Transcoders • Car TV antennas • Accessories | SECURITY SYSTEMS — Car alarms • Bike alarms • Mechanical blockers • Immobilizers • Sensors • Accessories | OPTIC AND LIGHT — Xenon • Bixenon • Lamps
• LED • Stroboscopes • Optic and Headlights • Washers • Light, rain sensors • Accessories | PARKTRONICS AND MIRRORS — Rear parktronic • Front parktronic • Combined parktronic • Rear-view mirrors
• Accessories | HEATING AND COOLING — Seat heaters • Mirrors heaters • Screen-wipers heaters • Engine heaters • Auto-refrigerators • Air conditioning units • Accessories | TUNING — Vibro-isolation
• Noise-isolation • Tint films • Accessories | ACCESSORIES — Radar-detectors • Handsfree, Bluetooth • Windowlifters • Compressors • Measuring instruments • Cleaners • Carsits
• Miscellaneous | MOUNTING — Installation kits • Upholstery • Grilles • Tubes • Cable and wire • Tools • Miscellaneous | POWER — Batteries • Converters • Start-charging equipment • Capacitors
• Accessories | MARINE AUDIO AND ELECTRONICS — Marine receivers • Marine audio speakers • Marine subwoofers • Marine amplifiers • Accessories | CAR CARE PRODUCTS — Additives • Washer fluid •
Care accessories • Car polish • Flavors • Adhesives and sealants | LIQUID AND OIL — Motor oil • Transmission oil • Brake fluid • Antifreeze • Technical lubricant



In store "130" you can find and buy almost all necessary goods for your auto in Kyiv and other cities, delivery by ground and postal services. Our experienced consultants will provide you with exhaustive information and help you to chose the very particular thing. We are waiting for you at the address

<http://130.com.ua>

↔ DOMETIC

COOLING BOXES

CFX SERIES



CFX75DZW, CFX95DZW

EN	Compressor Cooler Operating manual	5
DE	Kompressor-Kühlbox Bedienungsanleitung	28
FR	Glacière à compression Notice d'utilisation	52
ES	Nevera por compresor Instrucciones de uso	76
PT	Geleira com compressor Manual de instruções	101
IT	Frigorifero a compressore Istruzioni per l'uso	125
NL	Compressorkoelbox Gebruiksaanwijzing	149
DA	Kompressor-køleboks Betjeningsvejledning	171
SV	Kylbox med kompressor Bruksanvisning	192
NO	Kjøleboks med kompressor Bruksanvisning	214
FI	Kompressori-kylmälaatikko Käyttöohje	236
RU	Компрессорный холодильник Инструкция по эксплуатации	258
PL	Przenośna lodówka kompresorowa Instrukcja obsługi	281
SK	Chladiaci box s kompresorom Návod na obsluhu	305
CS	Kompressorový chladič box Návod k obsluze	327
HU	Kompresszor hűtőláda Használati utasítás	349

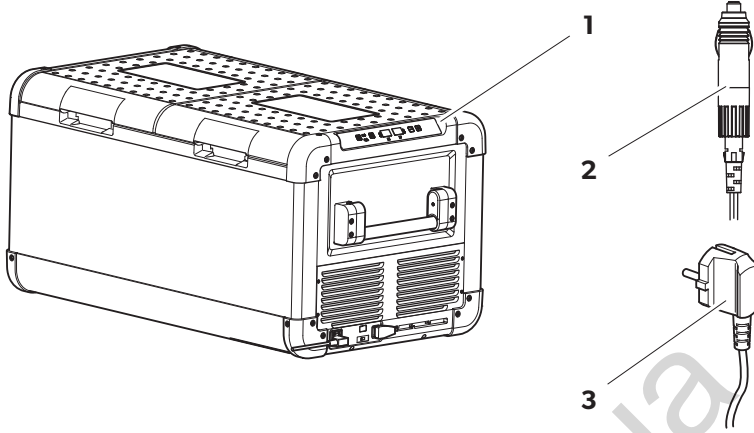
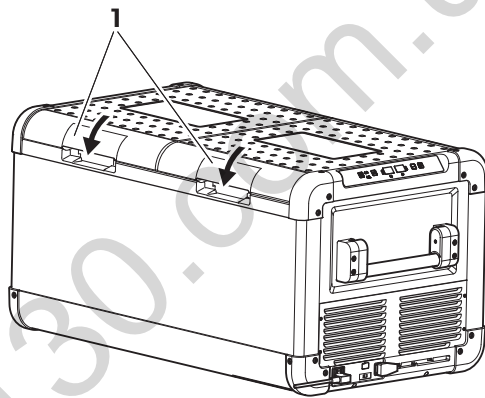
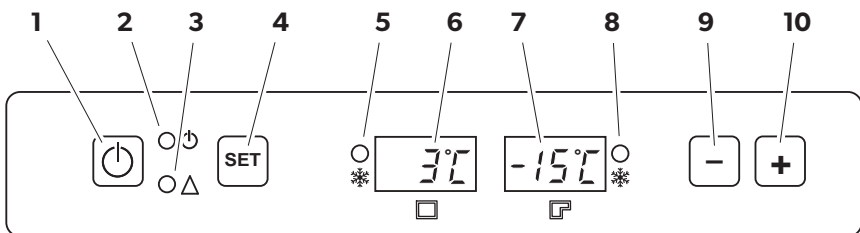
1**2****3**

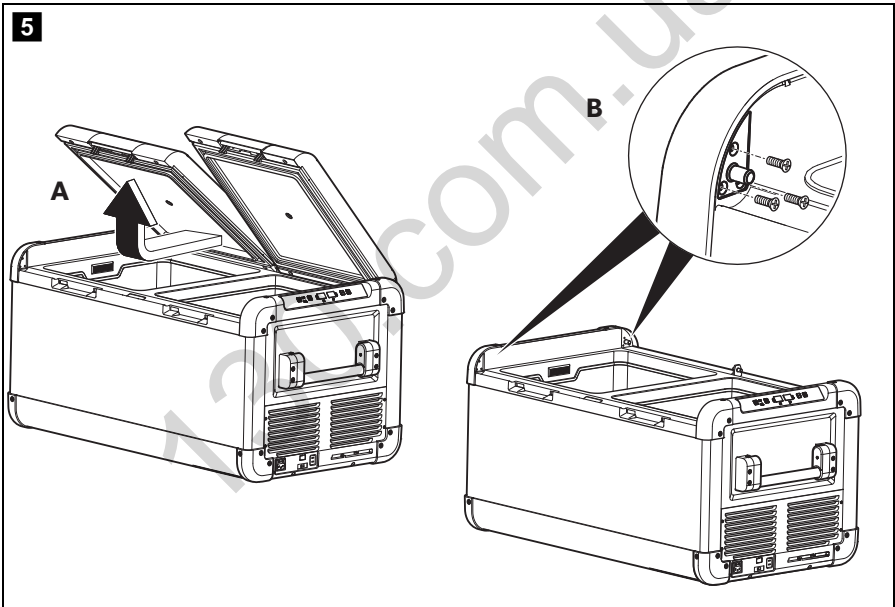
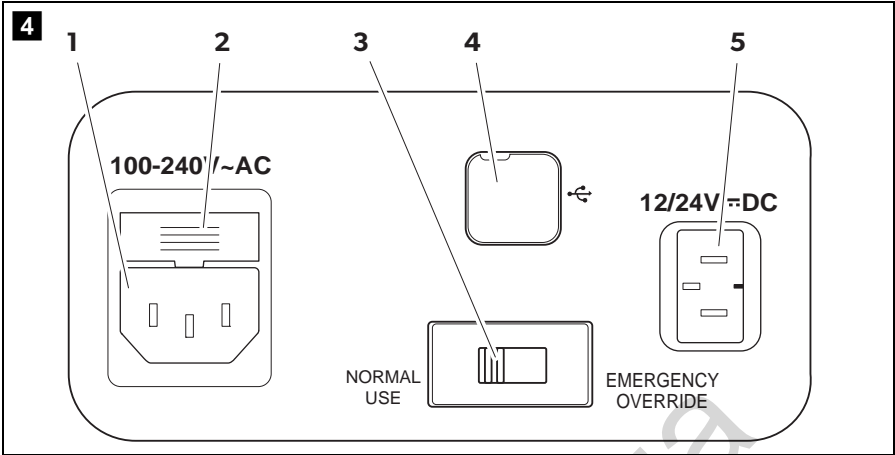

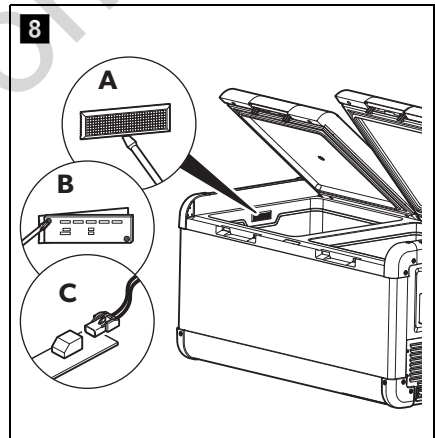
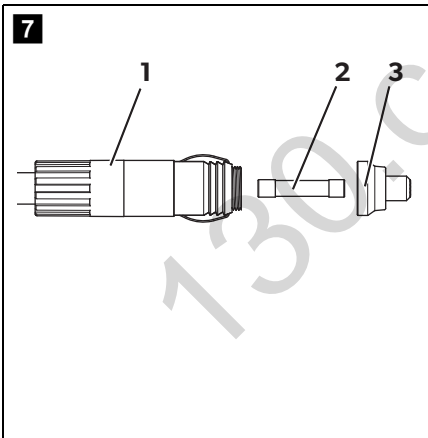
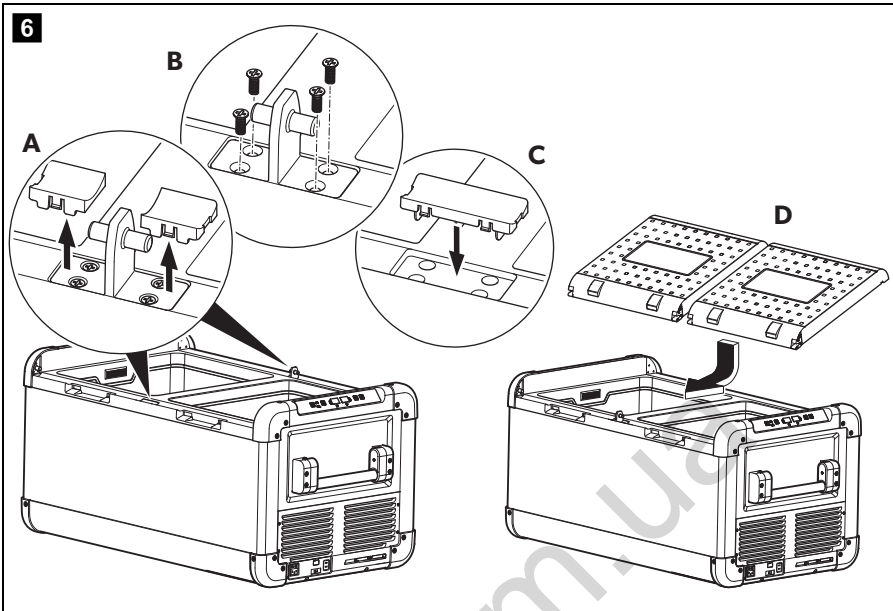

Please read this operating manual carefully before starting the device. Keep it in a safe place for future reference. If the device is passed on to another person, this operating manual must be handed over to the user along with it.

The manufacturer cannot be held liable for damage resulting from **improper usage** or **incorrect operation**.

Contents

1	Explanation of symbols	6
2	Safety instructions	7
2.1	General safety	7
2.2	Operating the cooling device safely	8
3	Scope of delivery	9
4	Accessories	9
5	Intended use	10
6	Function description	11
6.1	Scope of functions	11
6.2	Operating and display elements	12
7	Operation	13
7.1	Before initial use	13
7.2	Energy saving tips	14
7.3	Connecting the cooler	14
7.4	Using the battery monitor	16
7.5	Using the cooler	17
7.6	Setting the temperature	18
7.7	Switching a compartment off or on	19
7.8	Enabling Wi-Fi signal for optional app	20
7.9	Set brightness of displays	21
7.10	Using the emergency switch	21
7.11	USB port for power supply	22
7.12	Switching off the cooler	22
7.13	Defrosting the cooler	22
7.14	Replacing the AC fuse	23
7.15	Replacing the DC plug fuse	23
7.16	Replacing the light PCB	23

8	Cleaning and maintenance	24
9	Troubleshooting	24
10	Guarantee	25
11	Disposal	26
12	Technical data	26

1 Explanation of symbols



DANGER!

Safety instruction: Failure to observe this instruction will cause fatal or serious injury.



WARNING!

Safety instruction: Failure to observe this instruction can cause fatal or serious injury.



CAUTION!

Safety instruction: Failure to observe this instruction can lead to injury.



NOTICE!

Failure to observe this instruction can cause material damage and impair the function of the product.



NOTE

Supplementary information for operating the product.

2 Safety instructions

2.1 General safety



WARNING!

- Do not operate the cooling device if it is visibly damaged.
- If this cooling device's power cable is damaged, it must be replaced by the manufacturer, customer service or a similarly qualified person in order to prevent safety hazards.
- This cooling device may only be repaired by qualified personnel. Improper repairs can lead to considerable hazards.
- This cooling device can be used by children aged 8 years or over, as well as by persons with diminished physical, sensory or mental capacities or a lack of experience and/or knowledge, providing they are supervised or have been taught how to use the cooling device safely and are aware of the resulting risks.
- Cleaning and user maintenance must not be carried out by children without supervision.
- Children must not play with the cooling device.
- Children must be supervised to ensure that they do not play with the cooling device.
- Always keep and use the cooling device out of the reach of children under the age of 8 years.
- Do not store any explosive substances such as spray cans with a flammable propellant in the cooling device.



CAUTION!

- Disconnect the cooling device from the power supply
 - before each cleaning and maintenance
 - after every use
- Food may only be stored in its original packaging or in suitable containers.



NOTICE!

- Check that the voltage specification on the type plate corresponds to that of the energy supply.
- Only connect the cooling device as follows:
 - With the DC connection cable to a DC power supply in the vehicle
 - Or with the AC connection cable to the AC power supply

- Never pull the plug out of the socket by the cable.
- If the cooling device is connected to the DC outlet: Disconnect the cooling device and other power consuming devices from the battery before connecting a quick charging device.
- If the cooling device is connected to the DC outlet: Disconnect the cooling device or switch it off when you turn off the engine. Otherwise you may discharge the battery.
- The cooling device is not suitable for transporting caustic materials or materials containing solvents.
- The insulation of the cooling device contains flammable cyclopentane and requires special disposal procedures. Deliver the cooling device at the end of its life-cycle to an appropriate recycling.

2.2 Operating the cooling device safely



CAUTION!

- Before starting the cooling device, ensure that the power supply line and the plug are dry.



NOTICE!

- Do not use electrical devices inside the cooling device unless they are recommended by the manufacturer for the purpose.
- Do not place the cooling device near naked flames or other heat sources (heaters, direct sunlight, gas ovens etc.).
- **Danger of overheating!**
Ensure at all times that there is sufficient ventilation so that the heat that arises during operation does not build up. Make sure that the cooling device is sufficiently far away from walls and other objects so that the air can circulate.
- Ensure that the ventilation openings are not covered.
- Do not fill the inner container with ice or fluid.
- Never immerse the cooling device in water.
- Protect the cooling device and the cable against heat and moisture.

3 Scope of delivery

See fig. 1, page 2

Item	Quantity	Description
1	1	Cooler
2	1	Connection cable for DC connection
3	1	Connection cable for AC connection
–	1	Operating manual

4 Accessories

Available as accessory (not included in scope of delivery):

Designation	Ref. no.
Universal fixing kit (belt system) CFX-UFK	9105304041

Visit the Dometic website (see back page) for information about a Wi-Fi app with control-, display- and alarm functions. Note that the app may not be available in your country.

5 Intended use

The cooler is suitable for cooling and freezing foods.

The cooler is designed to be operated from:

- a DC on-board power supply of a vehicle, boat or caravan
- a DC auxiliary battery
- an AC power supply

The cooling device is intended to be used in household and similar applications such as

- staff kitchen areas in shops, offices and other working environments
- farm houses
- clients in hotels, motels and other residential type environments
- bed and breakfast type environments
- catering and similar non-retail applications





CAUTION! Health hazard!

Please check if the cooling capacity of the device is suitable for storing the food or medicine you wish to cool.

6 Function description

The cooler can refrigerate or freeze food products. A fast-acting and efficient cooling system provides maintenance-free cooling performance with a compressor and control module.

The cooler has two separate compartments which can be adjusted independently. The cooler can be used in all combinations:

Large compartment	Small compartment
	
Refrigerator	Freezer
Freezer	Refrigerator
Refrigerator	Refrigerator
Freezer	Freezer

The cooler is portable.

The cooler can withstand a heel (inclination) of 30°, for example when used on boats.



NOTE

The cabinet top surface under the lid gaskets may feel warm. This is normal as heating is included to prevent condensation.



6.1 Scope of functions

- Power supply with priority circuit for connecting to the AC mains
- Three-level battery monitor to protect the vehicle battery
- Display with temperature gauge in °C and °F switches off automatically at low battery voltage
- Independent settings, controls and displays for each compartment
- Temperature setting: With two buttons in steps of 1 °C (2 °F)
- Integrated Wi-Fi transmitter hence controllable using an app
- Lid open alarm
- USB port for power supply
- Emergency switch
- Foldable carrying handles
- Three removable wire baskets

6.2 Operating and display elements

Lid latches (fig. 2 1, page 2)

Operating panel (fig. 3, page 2)

Item	Description	Explanation
1	ON OFF	Switches the cooler on or off when the button is pressed for between one and two seconds
2	POWER 	Status indication LED lights up green: Compressor is on LED lights up orange: Compressor is off LED flashes orange: Display switched off automatically due to low battery voltage
3	ERROR	LED flashes red: Device is switched on but not ready for operation
4	SET	Selects the input mode: <ul style="list-style-type: none"> • Temperature setting (large/small compartment) • Celsius or Fahrenheit display • Set battery monitor • Set brightness of display • Turn Wi-Fi on or off
5	Cooling large 	Status indication large compartment LED lights up blue: compartment is cooling LED off: compartment is not cooling
6	Display large	<ul style="list-style-type: none"> • Shows information for large compartment • Shows "OFF", when the compartment is switched off
7	Display small	<ul style="list-style-type: none"> • Shows information for small compartment • Shows "OFF", when the compartment is switched off
8	Cooling small 	Status indication small compartment LED lights up blue: compartment is cooling LED off: compartment is not cooling
9	DOWN –	Press once to decrease the value
10	UP +	Press once to increase the value

Connection sockets, Emergency switch (when fitted) and USB port (fig. 4, page 3)

Item	Description
1	Connection socket AC voltage supply
2	Fuse holder
3	Emergency switch
4	USB port for power supply
5	Connection socket DC voltage supply

7 Operation

7.1 Before initial use



NOTE

Before starting your new cooler for the first time, you should clean it inside and outside with a damp cloth for hygienic reasons (please also refer to the chapter "Cleaning and maintenance" on page 24).

Reversing the lid opening direction

The lid hinges can be moved to the opposite side if you want to open the lids from the opposite direction. To do this, proceed as follows:

- Open the lids and remove them (fig. 5 A, page 3).
- Remove the three screws per side hinge (fig. 5 B, page 3) and take off the hinges.
- Remove the plastic covers from the new side hinge positions with a small screwdriver and re-fit to old hinge positions.
- Re-fit the side hinges in the new positions.
- Remove the two plastic covers from the centre hinge (fig. 6 A, page 4).
- Remove the four screws from the centre hinge (fig. 6 B, page 4) and take off the hinge.
- Remove the plastic cover from the new centre hinge position with a small screwdriver and re-fit to old hinge position (fig. 6 C, page 4).

- Re-fit the centre hinge in the new position.
- Insert the lids in the hinges on the opposite side (fig. **6** D, page 4).

Selecting the temperature units

Temperature display units can be switched between Celsius and Fahrenheit as follows:

- Switch on the cooler.
 - Press the "SET" button (fig. **3** 4, page 2) three times.
 - Use the "UP +" (fig. **3** 10, page 2) or "DOWN -" (fig. **3** 9, page 2) buttons to select Celsius or Fahrenheit.
- ✓ The selected temperature units then appear in both displays for a few seconds. The displays flash several times before returning to the current temperature.

7.2 Energy saving tips

- Choose a well ventilated installation location which is protected against direct sunlight.
- Allow warm food to cool down first before placing it in the cooling device to keep cool.
- Do not open the cooling device more often than necessary.
- Do not leave the cooling device open for longer than necessary.
- Defrost the cooler once a layer of ice forms.
- Avoid unnecessarily low temperatures.

7.3 Connecting the cooler

Connecting to a battery (vehicle or boat)

The cooler can be operated with 12 V \equiv or 24 V \equiv .



NOTICE! Danger of damage!

Disconnect the cooler and other consumer units from the battery before you connect the battery to a quick charging device. Overvoltage can damage the electronics of the device.

For safety reasons the cooler is equipped with an electronic system to prevent polarity reversal. This protects the cooler against short-circuiting when connecting to a battery.

Using the fused DC plug



NOTICE! Danger of damage!

For protection of the device the DC cable supplied includes a fuse inside the plug. Do **not** remove the fused DC plug.
Only use the DC cable supplied.

- Plug the DC connection cable (fig. **1** 2, page 2) into the DC voltage socket of the cooler (fig. **4** 5, page 3).
- Connect the connection cable to the DC power outlet.

Connecting to AC mains (e.g. in the home or office)



DANGER! Danger of electrocution!

- Never handle plugs and switches with wet hands or if you are standing on a wet surface.
- If you are operating your cooler on board a boat with an AC mains connection, you must install a residual current circuit breaker between the AC mains and the cooler.
Seek advice from a trained technician.

The coolers have an integrated multi-voltage power supply with priority circuit for connecting to an AC voltage source. The priority circuit automatically switches the cooler to AC operation if the device is connected to an AC power supply, even if the DC connection cable is still attached.

When switching between the AC power supply and the DC battery supply, the red LED may light up briefly.

- Plug the AC connection cable (fig. **1** 3, page 2) into the AC voltage socket of the cooler (fig. **4** 1, page 3).
- Connect the connection cable to the AC power outlet.

7.4 Using the battery monitor

The device is equipped with a multi-level battery monitor that protects your vehicle battery against excessive discharging when the device is connected to the on-board DC supply.

If the cooler is operated when the vehicle ignition is switched off, the cooler switches off automatically as soon as the supply voltage falls below a set level. The cooler will switch back on once the battery has been recharged to the restart voltage level.



NOTICE! Danger of damage!

When switched off by the battery monitor, the battery will no longer be fully charged. Avoid starting repeatedly or operating current consumers without longer charging phases. Ensure that the battery is recharged.

In "HIGH" mode, the battery monitor responds faster than at the levels "LOW" and "MED" (see the following table).

Battery monitor mode	LOW	MED	HIGH
Switch-off voltage at 12 V	10.1 V	11.4 V	11.8 V
Restart voltage at 12 V	11.1 V	12.2 V	12.6 V
Switch-off voltage at 24 V	21.5 V	24.1 V	24.6 V
Restart voltage at 24 V	23.0 V	25.3 V	26.2 V

The battery monitor mode can be selected as follows:

- ▶ Switch on the cooler.
- ▶ Press the "SET" button (fig. 3 4, page 2) four times.
- ▶ Use the "UP +" (fig. 3 10, page 2) or "DOWN -" (fig. 3 9, page 2) buttons to select the battery monitor mode.
- ✓ Digital display will be as follows:
Lo (LOW), Πd (MED), HI (HIGH)
- ✓ The selected mode then appears in the display for a few seconds. The display flashes several times before it returns to the current temperature.



NOTE

When the cooler is supplied by the starter battery, select the battery monitor mode "HIGH". If the cooler is connected to a supply battery, the battery monitor mode "LOW" will suffice.

7.5 Using the cooler



NOTICE! Danger of overheating!

Ensure at all times that there is sufficient ventilation so that the heat that generated during operation can dissipate. Ensure that the ventilation slots are not covered. Make sure that the device is sufficiently far away from walls and other objects so that the air can circulate.

- Place the cooler on a firm foundation.
Make sure that the ventilation slots are not covered and that the heated air can dissipate.



NOTE

Place the cooler as shown (fig. **1**, page 2). If you operate the box in a different orientation it can be damaged.

- Connect the cooler, see chapter “Connecting the cooler” on page 14.



NOTICE! Danger from excessively low temperature!

Ensure that the only those objects are placed in the cooler that are intended to be cooled at the selected temperature.

- Press the “ON/OFF” button (fig. **3** 1, page 2) for between one and two seconds.
- ✓ The LED “” lights up (fig. **3** 2, page 2).
- ✓ The displays (fig. **3** 6 and 7, page 2) switch on and show the current temperatures.
- ✓ Depending on the compartment set temperatures, the cooler starts cooling either one or both compartments.
- ✓ The LEDs (fig. **3** 5 and 8, page 2) light up when the respective compartment is cooling.



NOTE

When operating with the battery, the display switches off automatically if the battery voltage is low. The LED “” flashes orange.

Latching the cooler lids

- Close the lids.
- Press the latches (fig. **2** 1, page 2) down, until they latch in place audibly.



NOTE – Alarm “Lid open”

If a lid is left open for three minutes or more and the device is switched on, the respective interior light will flash until the lid is closed.

7.6 Setting the temperature

- Press the “SET” button (fig. **3** 4, page 2):
 - once for the large compartment
 - twice for the small compartment
- ✓ The display of the respective compartment blinks.
- Use the “UP +” (fig. **3** 10, page 2) and “DOWN –” (fig. **3** 9, page 2) buttons to select the cooling temperature.
You can adjust the cooling temperature so that each compartment works as a refrigerator compartment or as a freezer compartment.
- ✓ The cooling temperature appears in the display for a few seconds. The display flashes several times and then the current temperature is displayed again.



NOTE

The temperature of each compartment can be set to $-22\text{ }^{\circ}\text{C}$. The manufacturer however recommends a cooling temperature of $-15\text{ }^{\circ}\text{C}$ to $-18\text{ }^{\circ}\text{C}$ for normal usage and optimum energy consumption.

7.7 Switching a compartment off or on

If only one compartment is required, the other compartment can be switched off to save energy.

Switching off compartment

If the display of the compartment shows a temperature, you can switch off the compartment as follows:

- ▶ Press the "SET" button (fig. **3** 4, page 2):
 - once for the large compartment
 - twice for the small compartment
- ✓ The display of the respective compartment blinks.
- ▶ Press the "ON/OFF" button (fig. **3** 1, page 2).
- ✓ "OFF" flashes for five seconds on the display of the respective cooling compartment, then "OFF" is displayed.

Switching on compartment

If the display of the compartment shows "OFF", you can switch on the compartment as follows:

- ▶ Press the "SET" button (fig. **3** 4, page 2):
 - once for the large compartment
 - twice for the small compartment
- ✓ The display of the respective compartment blinks.
- ▶ Press the "ON/OFF" button (fig. **3** 1, page 2).
- ✓ The cooling temperature appears in the display for a few seconds. The display flashes several times and then the current temperature is displayed.

7.8 Enabling Wi-Fi signal for optional app

The cooler can be controlled via Wi-Fi using an app that you can install on a compatible device. The app has control, display and alarm functions.

You find further information on the Dometic website for your country (see back page). Note that the app may not be available in your country.

The Wi-Fi name of the compressor cooler begins with “CFX”. The preset password is “00000000”. You can change the Wi-Fi name and password individually.

Switching the Wi-Fi signal on or off

- ▶ Press the “SET” button (fig. **3** 4, page 2) six times.
- ▶ Use the “UP +” (fig. **3** 10, page 2) and “DOWN –” (fig. **3** 9, page 2) buttons to switch the Wi-Fi signal on or off.
- ✓ The desired setting appears in the display for a few seconds. The display flashes several times and then the current temperature is displayed again.



NOTE

- The default setting for the Wi-Fi transmitter is off. For first time use and whenever power to the device is interrupted, switch on the Wi-Fi transmitter to use the app.
- The Wi-Fi transmitter uses a small amount of power. For optimal energy performance switch the Wi-Fi transmitter off if it is not being used.

Resetting the Wi-Fi to factory settings

In case you have personalized the Wi-Fi settings of your cooling device using the Wi-Fi app and forgotten your password, you can reset to the factory settings as follows:

- ▶ Press the “SET” button (fig. **3** 4, page 2) six times.
- ▶ Hold the “UP +” (fig. **3** 10, page 2) button for at least five seconds.
- ✓ In both displays “rES” will blink several times before returning to the previous display.
- ✓ The Wi-Fi settings have been reset to factory settings.

For additional information visit the Dometic website from which you downloaded the app.

7.9 Set brightness of displays

The display brightness can be dimmed for low ambient light conditions. To set the dimming level of the display proceed as follows:

- ▶ Switch on the cooler.
- ▶ Press the "SET" button (fig. **3** 4, page 2) five times.
- ▶ Use the "UP +" (fig. **3** 7, page 2) or "DOWN -" (fig. **3** 6, page 2) buttons to set the brightness of the displays.
- ✓ Display will be as follows:
d0 (default), d1 (medium), d2 (dark)
- ✓ The displays show the set mode for some seconds. The displays flash several times before they returns to the current brightness.



NOTE

- The factory setting of brightness of the display is d0 (default).
- If a fault occurs, the brightness automatically is d0 (default). After troubleshooting the set brightness is reactivated.

7.10 Using the emergency switch

The emergency switch (fig. **4** 3, page 3) is located below the control panel. For normal operation the switch is in the "NORMAL USE" position.

- ▶ If an electronic control failure occurs, slide the switch to "EMERGENCY OVERRIDE" position.



NOTE

If the switch is in the "EMERGENCY OVERRIDE" position, the cooler circuit runs with full cooling capacity and, depending on the running conditions of each compartment at the time of switching, may either freeze one or both compartments, and/or stop cooling one of the compartments.

7.11 USB port for power supply

The USB port allows you to charge small devices like mobile phones and mp3-players.

To use your cooling box with any USB devices, simply connect a USB cable (not included) to your device.



NOTE

Ensure that any small device connected to the USB port is compatible with 5 V/500 mA operation.

7.12 Switching off the cooler

- ▶ Empty the cooler.
- ▶ Switch the cooler off.
- ▶ Pull out the connection cable.

If you do not want to use the cooler for a longer period of time:

- ▶ Leave the lids slightly open. This prevents odour build-up.

7.13 Defrosting the cooler

Humidity can form frost in the interior of the cooling device or on the evaporators. This reduces the cooling capacity. Defrost the device in good time to avoid this.



NOTICE! Danger of damage!

Never use hard or pointed tools to remove ice or to loosen objects which have frozen in place.

To defrost the cooler, proceed as follows:

- ▶ Take out the contents of the cooling device.
- ▶ If necessary, place them in another cooling device to keep them cool.
- ▶ Switch off the device.
- ▶ Leave the lids open.
- ▶ Wipe off the defrosted water.

7.14 Replacing the AC fuse



DANGER! Danger of electrocution!

Disconnect the power supply and the connection cable before you replace the device fuse.

- Disconnect the power supply to the device.
- Pull off the connection cable.
- Pry out the fuse insert (fig. **4** 2, page 3) with a screwdriver.
- Replace the defective glass fuse with a new one that has the same type and rating (4 A, 250 V).
- Press the fuse insert back into the housing.
- Reconnect the power supply to the device.

7.15 Replacing the DC plug fuse

- Unscrew the contact pin housing (fig. **7** 3, page 4) from the plug (fig. **7** 1, page 4).
- Replace the defective fuse (fig. **7** 2, page 4) with a new fuse of the same type and rating (3AG, Fast Acting, 10 A).
- Re-assemble the plug in reverse order.

7.16 Replacing the light PCB

- Disconnect the power supply to the device.
- Pry out the transparent cover with a screwdriver (fig. **8** A, page 4).
- Unscrew the PCB mounting screws (fig. **8** B, page 4).
- Pull out the plug from the PCB (fig. **8** C, page 4).
- Replace the defective light PCB with a new one.
- Fit the new PCB using reverse of removal instructions.
- Press the transparent cover back into the housing.
- Reconnect the power supply to the device.

8 Cleaning and maintenance



WARNING!

Always disconnect the device from the power supply before you clean and service it.



NOTICE! Risk of damage

- Never clean the cooler under running water or in dish water.
- Do not use abrasive cleaning agents or hard objects during cleaning as these can damage the cooler.

- Occasionally clean the device interior and exterior with a damp cloth.
- Make sure that the air inlet and outlet vents on the device are free of any dust and dirt, so that heat can be released and the device is not damaged.

9 Troubleshooting

Fault	Possible cause	Suggested remedy
Device does not function, LED does not glow.	No voltage was detected in the DC power outlet.	In most vehicles the ignition must be turned on before power will be supplied to the DC power outlet.
	No voltage present in the AC voltage outlet.	Try using another plug outlet.
	The device fuse is defective.	Replace the device fuse, see chapter "Replacing the AC fuse" on page 23.
The device does not cool (plug is inserted, "POWER" LED is lit).	The integrated mains adapter is defective.	This can only be repaired by an authorised repair centre.
	Defective compressor.	This can only be repaired by an authorised repair centre.
The device does not cool (plug is inserted, "POWER" LED flashes orange, display is switched off).	Battery monitor is set too high.	Select a lower battery monitor setting.
	Battery voltage is too low.	Test the battery and charge it as needed.

Fault	Possible cause	Suggested remedy
When operating from the DC outlet: The ignition is on and the device is not working and the LED is not lit.	The DC outlet is dirty. This results in a poor electrical contact.	If the plug of your cooler becomes very warm in the DC outlet, either the DC outlet must be cleaned or the plug has not been assembled correctly.
	The fuse of the DC plug has blown.	Replace the fuse in the DC plug, see chapter "Replacing the DC plug fuse" on page 23.
	The vehicle fuse has blown.	Replace the vehicle's DC outlet fuse. Please refer to your vehicle's operating manual.
The display shows an error message (e.g. "Err1") and the appliance does not cool.	The appliance has switched off due to an internal fault.	This can only be repaired by an authorised repair centre.
The interior light of a compartment flashes.	The lid of the compartment has been left open for more than three minutes.	Close the lid of the compartment.

10 Guarantee

The statutory warranty period applies. If the product is defective, please contact the manufacturer's branch in your country (see the back of the instruction manual for the addresses) or your retailer.

For repair and guarantee processing, please include the following documents when you send in the device:

- A copy of the receipt with purchasing date
- A reason for the claim or description of the fault

11 Disposal





- Place the packaging material in the appropriate recycling waste bins wherever possible.



If you wish to finally dispose of the product, ask your local recycling centre or specialist dealer for details about how to do this in accordance with the applicable disposal regulations.

12 Technical data

	CFX75DZW	CFX95DZW
Ref. no.:	9600001409, 9600001413	9600000480, 9600000163
Connection voltage:	12/24 V \equiv and 100 – 240 V \sim	
Rated current:	12 V \equiv : 7.9 A 24 V \equiv : 3.6 A 100 V \sim : 0.93 A 240 V \sim : 0.38 A	12 V \equiv : 9.2 A 24 V \equiv : 4.5 A 100 V \sim : 1.10 A 240 V \sim : 0.45 A
Cooling capacity:	+10 °C to –22 °C (+50 °F to –8 °F)	
Category:	1	
Energy efficiency class:	A+	
Energy consumption:	105 kWh/annum	109 kWh/annum
Gross volume:		
Large compartment:	45 l	54 l
Small compartment:	30 l	40,5 l
Storage volume:		
Large compartment:	43 l	50,5 l
Small compartment:	27 l	34,5 l
Climate class:	N, T	
Ambient temperature:	+16 °C to +43 °C (+61 °F to +110 °F)	
Noise emission:	37 dB(A)	
USB:	5 V \equiv , 500 mA	
Frequency band (WiFi):	2.4 GHz	

	CFX75DZW	CFX95DZW
RF power (WiFi):	16 ± 1.5 dBm (802.11 b CCK, 11 Mbps) 12 ± 1.5 dBm (802.11 g OFDM, 54 Mbps) 11 ± 1.5 dBm (802.11 n HT20, MCS7)	
Refrigerant:	R134a	
Refrigerant quantity:	57 g	67 g
CO ₂ equivalent:	0.082 t	0.096 t
Global warming potential (GWP):	1430	
Dimensions (W x H x D) in mm:		
Including handles:	887 x 472 x 495	957 x 472 x 530
Without handles:	832 x 472 x 495	900 x 472 x 530
Weight:	31 kg	32 kg
Test/certificates:	   	

**NOTE**

If the ambient temperature is above 32 °C (90 °F), the minimum temperature cannot be attained.

Contains fluorinated greenhouse gases

Hermetically sealed equipment

There are no restrictions on using the WiFi function of the device in the EU member states.

Bitte lesen Sie diese Anleitung vor der Inbetriebnahme sorgfältig durch und bewahren Sie sie auf. Geben Sie sie im Falle einer Weitergabe des Kühlgerätes an den Nutzer weiter.

Der Hersteller haftet nicht für Schäden, die durch **nicht bestimmungsgemäßen Gebrauch** oder **falsche Bedienung** verursacht werden.

Inhaltsverzeichnis

1	Erklärung der Symbole	29
2	Sicherheitshinweise	29
2.1	Allgemeine Sicherheit	29
2.2	Sicherheit beim Betrieb des Kühlgerätes	31
3	Lieferumfang	32
4	Zubehör	32
5	Bestimmungsgemäßer Gebrauch	32
6	Funktionsbeschreibung	33
6.1	Funktionsumfang	34
6.2	Bedien- und Anzeigeelemente	34
7	Bedienung	36
7.1	Vor dem ersten Gebrauch	36
7.2	Tipps zum Energiesparen	37
7.3	Kühlgerät anschließen	37
7.4	Batteriewächter verwenden	38
7.5	Kühlbox benutzen	40
7.6	Temperatur einstellen	41
7.7	Ein Kühlfach aus- oder einschalten	42
7.8	WLAN-Signal für optionale App aktivieren	42
7.9	Helligkeit des Displays einstellen	44
7.10	Notschalter verwenden	44
7.11	USB-Anschluss für Spannungsversorgung	45
7.12	Kühlbox ausschalten	45
7.13	Kühlbox abtauen	45
7.14	Wechselstromsicherung austauschen	46
7.15	Gleichstrom-Steckersicherung austauschen	46
7.16	Lichtleiterplatte wechseln	47
8	Reinigung und Pflege	47

9	Störungsbeseitigung	48
10	Gewährleistung	49
11	Entsorgung	49
12	Technische Daten	50

1 Erklärung der Symbole



GEFAHR!

Sicherheitshinweis: Nichtbeachtung führt zu Tod oder schwerer Verletzung.



WARNUNG!

Sicherheitshinweis: Nichtbeachtung kann zu Tod oder schwerer Verletzung führen.



VORSICHT!

Sicherheitshinweis: Nichtbeachtung kann zu Verletzungen führen.



ACHTUNG!

Nichtbeachtung kann zu Materialschäden führen und die Funktion des Produktes beeinträchtigen.



HINWEIS

Ergänzende Informationen zur Bedienung des Produktes.

2 Sicherheitshinweise

2.1 Allgemeine Sicherheit



WARNUNG!

- Wenn das Kühlgerät sichtbare Beschädigungen aufweist, dürfen Sie es nicht in Betrieb nehmen.
- Wenn das Anschlusskabel dieses Kühlgerätes beschädigt wird, muss es durch den Hersteller, seinen Kundendienst oder eine ähnlich qualifizierte Person ersetzt werden, um Gefährdungen zu vermeiden.

- Reparaturen an diesem Kühlgerät dürfen nur von Fachkräften durchgeführt werden. Durch unsachgemäße Reparaturen können erhebliche Gefahren entstehen.
- Dieses Kühlgerät kann von Kindern ab 8 Jahren und darüber sowie von Personen mit verringerten physischen, sensorischen oder mentalen Fähigkeiten oder Mangel an Erfahrung und Wissen benutzt werden, wenn sie beaufsichtigt oder bezüglich des sicheren Gebrauchs des Kühlgerätes unterwiesen wurden und die daraus resultierenden Gefahren verstehen.
- Reinigung und Benutzer-Wartung dürfen nicht von Kindern ohne Beaufsichtigung durchgeführt werden.
- Kinder dürfen nicht mit dem Kühlgerät spielen.
- Kinder sollten beaufsichtigt werden, um sicherzustellen, dass sie nicht mit dem Kühlgerät spielen.
- Verwahren und benutzen Sie das Kühlgerät außerhalb der Reichweite von Kindern unter 8 Jahren.
- Lagern Sie keine explosionsfähigen Stoffe wie z. B. Sprühdosen mit brennbarem Treibgas im Kühlgerät.

**VORSICHT!**

- Trennen Sie das Kühlgerät von der Stromversorgung
 - vor jeder Reinigung und Pflege
 - nach jedem Gebrauch
- Lebensmittel dürfen nur in Originalverpackungen oder geeigneten Behältern eingelagert werden.

**ACHTUNG!**

- Vergleichen Sie die Spannungsangabe auf dem Typenschild mit der vorhandenen Energieversorgung.
- Schließen Sie das Kühlgerät nur wie folgt an:
 - mit dem Gleichstrom-Anschlusskabel an das Gleichstromnetz im Fahrzeug
 - oder mit dem Wechselstrom-Anschlusskabel an das Wechselstromnetz
- Ziehen Sie den Stecker nie am Anschlusskabel aus der Steckdose.
- Wenn das Kühlgerät an der Gleichstrom-Steckdose angeschlossen ist: Klemmen Sie Ihr Kühlgerät und andere Verbraucher von der Fahrzeugbatterie ab, bevor Sie ein Schnellladegerät anschließen.

- Wenn das Kühlgerät an der Gleichstrom-Steckdose angeschlossen ist: Trennen Sie die Verbindung oder schalten Sie das Kühlgerät aus, wenn Sie den Motor ausschalten. Sonst kann die Fahrzeugbatterie entladen werden.
- Das Kühlgerät ist nicht geeignet für den Transport ätzender oder lösungsmittelhaltiger Stoffe.
- Die Isolierung des Kühlgeräts enthält brennbares Zyklopentan und erfordert ein besonderes Entsorgungsverfahren. Führen Sie das Kühlgerät am Ende seiner Lebensdauer einer ordnungsgemäßen Entsorgung zu.

2.2 Sicherheit beim Betrieb des Kühlgerätes



VORSICHT!

- Achten Sie vor der Inbetriebnahme darauf, dass Zuleitung und Stecker trocken sind.



ACHTUNG!

- Benutzen Sie keine Elektrogeräte innerhalb des Kühlgerätes, außer wenn diese Elektrogeräte vom Hersteller dafür empfohlen werden.
- Stellen Sie das Kühlgerät nicht in der Nähe von offenen Flammen oder anderen Wärmequellen (Heizung, starke Sonneneinstrahlung, Gasöfen usw.) ab.
- **Überhitzungsgefahr!**
Achten Sie stets darauf, dass beim Betrieb entstehende Wärme ausreichend abgeführt werden kann. Sorgen Sie dafür, dass das Kühlgerät in ausreichendem Abstand zu Wänden oder Gegenständen steht, sodass die Luft zirkulieren kann.
- Achten Sie darauf, dass die Lüftungsöffnungen nicht abgedeckt werden.
- Füllen Sie keine Flüssigkeiten oder Eis in den Innenbehälter.
- Tauchen Sie das Kühlgerät nie in Wasser.
- Schützen Sie das Kühlgerät und die Kabel vor Hitze und Nässe.

3 Lieferumfang

Siehe Abb. **1**, Seite 2

Pos.	Menge	Bezeichnung
1	1	Kompressor-Kühlbox
2	1	Gleichstrom-Anschlusskabel
3	1	Wechselstrom-Anschlusskabel
-	1	Bedienungsanleitung

4 Zubehör

Als Zubehör erhältlich (nicht im Lieferumfang enthalten):

Bezeichnung	Art.-Nr.
Universales Befestigungs-Kit (Gurtsystem) CFX-UFK	9105304041

Auf der Dometic-Webseite (siehe Rückseite) finden Sie Informationen über eine WLAN-App mit Kontroll-, Anzeige- und Alarmfunktionen. Die App ist möglicherweise in Ihrem Land nicht verfügbar.

5 Bestimmungsgemäßer Gebrauch

Die Kühlbox eignet sich zum Kühlen und Tiefkühlen von Lebensmitteln.

Die Kühlbox ist ausgelegt für den Betrieb an:

- einem Gleichstromnetz eines Fahrzeugs, Boots oder Wohnmobils
- einer Gleichstrom-Versorgungsbatterie
- einem Wechselstromnetz

Das Kühlgerät ist für den Hausgebrauch und ähnliche Anwendungsbereiche vorgesehen wie zum Beispiel

- in Personalküchen von Läden, Büros und anderen Arbeitsbereichen
- in der Landwirtschaft
- von Gästen in Hotels, Motels oder anderen Unterkünften
- in Frühstückspensionen
- im Catering und ähnlichen Großhandelsanwendungen





VORSICHT! Gesundheitsgefahr!

Prüfen Sie bitte, ob die Kühlleistung des Kühlgerätes den Anforderungen der Lebensmittel oder Medikamente entspricht, die Sie kühlen wollen.

6 Funktionsbeschreibung

Das Kühlgerät kann Waren abkühlen und kühl halten sowie tiefkühlen. Die Kühlung erfolgt durch einen wartungsfreien Kühlkreislauf mit Kompressor. Die extra starke Isolierung und der leistungsstarke Kompressor gewährleisten eine besonders schnelle Kühlung.

Das Kühlgerät besitzt zwei separate Fächer, die unabhängig voneinander eingestellt werden können. Das Kühlgerät kann in allen Kombinationen verwendet werden:

Großes Fach	Kleines Fach
 Kühlfach	 Gefrierfach
Gefrierfach	Kühlfach
Kühlfach	Kühlfach
Gefrierfach	Gefrierfach

Das Kühlgerät ist für den mobilen Einsatz geeignet.

Die Kühlbox kann einer kurzzeitigen Krängung von 30° ausgesetzt werden, z. B. beim Einsatz auf Booten.



HINWEIS

Die Gehäuseoberfläche unter der Deckeldichtung kann sich warm anfühlen. Dies ist normal, da die integrierte Heizung eine Kondensatbildung verhindert.

6.1 Funktionsumfang



- Netzteil mit Vorrangschaltung zum Anschluss an Wechselstrom
- Dreistufiger Batteriewächter zum Schutz der Fahrzeugbatterie
- Display mit Temperaturanzeige in °C und °F schaltet sich bei niedriger Batteriespannung automatisch aus
- Unabhängige Einstellungen, Kontrollen und Anzeigen für jedes Fach
- Temperatureinstellung: Mit zwei Tasten in 1 °C-Schritten (und 2 °F-Schritten)
- Integrierter WLAN-Sender, dadurch bedienbar per App
- Offener Deckel wird signalisiert
- USB-Anschluss für Stromversorgung
- Notschalter
- Klappbare Tragegriffe
- Drei herausnehmbare Korbeinsätze

6.2 Bedien- und Anzeigeelemente

Verriegelungen der Deckel (Abb. 2 1, Seite 2)

Bedienfeld (Abb. 3, Seite 2)

Pos.	Bezeichnung	Erklärung
1	ON OFF	Schaltet das Kühlgerät ein oder aus, wenn die Taste ein bis zwei Sekunden gedrückt wird
2	POWER „  “	Betriebsanzeige LED leuchtet grün: Kompressor ist an LED leuchtet orange: Kompressor ist aus LED blinkt orange: Display wurde automatisch abgeschaltet, weil die Batteriespannung niedrig ist
3	ERROR	LED blinkt rot: Eingeschaltetes Kühlgerät ist nicht betriebsbereit

Pos.	Bezeichnung	Erklärung
4	SET	Wählt den Eingabemodus: <ul style="list-style-type: none"> • Temperatureinstellung (großes/kleines Kühlfach) • Angabe von °Celsius oder °Fahrenheit • Batteriewächter einstellen • Helligkeit des Displays einstellen • Stellt WLAN ein oder aus
5	Kühlung groß 	Statusanzeige großes Kühlfach <hr/> LED leuchtet blau: Das Kühlfach kühlt <hr/> LED leuchtet nicht: Das Kühlfach kühlt nicht
6	Anzeige groß	<ul style="list-style-type: none"> • Zeigt Informationen über das große Kühlfach • Zeigt „OFF“, wenn das Kühlfach ausgeschaltet ist
7	Anzeige klein	<ul style="list-style-type: none"> • Zeigt Informationen über das kleine Kühlfach • Zeigt „OFF“, wenn das Kühlfach ausgeschaltet ist
8	Kühlung klein 	Statusanzeige kleines Kühlfach <hr/> LED leuchtet blau: Das Kühlfach kühlt <hr/> LED leuchtet nicht: Das Kühlfach kühlt nicht
9	DOWN –	Einmal antippen verringert den gewählten Eingabewert
10	UP +	Einmal antippen erhöht den gewählten Eingabewert

Anschlussbuchsen, Notschalter (falls vorhanden) und USB-Anschluss (Abb. 4, Seite 3):

Pos.	Bezeichnung
1	Wechselstrombuchse
2	Sicherungshalter
3	Notschalter
4	USB-Anschluss zur Stromversorgung
5	Gleichstrombuchse

7 Bedienung

7.1 Vor dem ersten Gebrauch



HINWEIS

Bevor Sie das neue Kühlgerät in Betrieb nehmen, sollten Sie es aus hygienischen Gründen innen und außen mit einem feuchten Tuch reinigen (siehe auch Kapitel „Reinigung und Pflege“ auf Seite 47).

Deckelanschlag umdrehen

Sie können den Deckelanschlag umdrehen, falls Sie die Deckel zur anderen Seite öffnen möchten. Gehen Sie hierzu wie folgt vor:

- Öffnen Sie die Deckel, und nehmen Sie sie ab (Abb. **5** A, Seite 3).
- Entfernen Sie jeweils die drei Schrauben der Seitenscharniere (Abb. **5** B, Seite 3), und nehmen Sie die Scharniere ab.
- Entfernen Sie die Plastikabdeckungen von den neuen Seitenscharnierpositionen mithilfe eines kleinen Schraubendrehers, und bringen Sie sie wieder an den alten Scharnierpositionen an.
- Bringen Sie die Seitenscharniere an den neuen Positionen an.
- Entfernen Sie die zwei Plastikabdeckungen von der mittleren Scharnierposition (Abb. **6** A, Seite 4).
- Entfernen Sie die vier Schrauben des mittleren Scharniers (Abb. **6** B, Seite 4), und nehmen Sie das Scharnier ab.
- Entfernen Sie die Plastikabdeckung von der neuen Scharnierposition mithilfe eines kleinen Schraubendrehers, und bringen Sie sie wieder an der alten Scharnierposition an (Abb. **6** C, Seite 4).
- Bringen Sie das mittlere Scharnier an der neuen Position an.
- Setzen Sie die Deckel in die Scharniere auf der gegenüberliegenden Seite (Abb. **6** D, Seite 4).

Temperatureinheit wählen

Sie können zur Temperaturanzeige zwischen den Werten für °Celsius und °Fahrenheit wählen. Gehen Sie hierzu wie folgt vor:

- Schalten Sie das Kühlgerät ein.
- Drücken Sie den Taster „SET“ (Abb. **3** 4, Seite 2) dreimal.
- Stellen Sie mit den Tastern „UP +“ (Abb. **3** 10, Seite 2) bzw. „DOWN –“ (Abb. **3** 9, Seite 2) die Temperatureinheit °Celsius oder °Fahrenheit ein.
- ✓ Beide Displays zeigen für einige Sekunden die eingestellte Temperatureinheit an. Die Displays blinken einige Male, bevor sie zur Darstellung der aktuellen Temperatur zurückkehren.

7.2 Tipps zum Energiesparen

- Wählen Sie einen gut belüfteten und vor Sonnenstrahlen geschützten Einsatzort.
- Lassen Sie warme Speisen erst abkühlen, bevor Sie sie im Kühlgerät kühl halten.
- Öffnen Sie das Kühlgerät nicht häufiger als nötig.
- Lassen Sie das Kühlgerät nicht länger offen als nötig.
- Tauen Sie das Kühlgerät ab, sobald sich eine Eisschicht gebildet hat.
- Vermeiden Sie eine unnötig tiefe Innentemperatur.

7.3 Kühlgerät anschließen

An eine Batterie anschließen (Fahrzeug oder Boot)

Die Kühlbox kann mit 12 V $\overline{=}$ oder 24 V $\overline{=}$ betrieben werden.



ACHTUNG! Beschädigungsgefahr!

Klemmen Sie die Kühlbox und andere Verbraucher von der Batterie ab, bevor Sie die Batterie mit einem Schnellladegerät aufladen. Überspannungen können die Elektronik der Geräte beschädigen.

Zur Sicherheit ist die Kühlbox mit einem elektronischen Verpolungsschutz ausgestattet, der die Kühlbox gegen Verpolung beim Batterieanschluss und gegen Kurzschluss schützt.

Das Gleichstrom-Anschlusskabel mit Sicherung nutzen



ACHTUNG! Beschädigungsgefahr!

Zum Schutz des Gerätes ist der Stecker des mitgelieferten Gleichstrom-Anschlusskabel mit einer Sicherung ausgestattet. Entfernen Sie den abgesicherten Gleichstrom-Stecker **nicht**.

Benutzen Sie ausschließlich das mitgelieferte Gleichstrom-Anschlusskabel.

- Stecken Sie das Gleichstrom-Anschlusskabel (Abb. **1** 2, Seite 2) in die Buchse für die Gleichstromversorgung der Kühlbox (Abb. **4** 5, Seite 3).
- Schließen Sie das Anschlusskabel an eine Gleichstromsteckdose an.

An ein Wechselstromnetz anschließen (z. B. zu Hause oder im Büro)



GEFAHR! Lebensgefahr durch Stromschlag!

- Hantieren Sie nie mit Steckern und Schaltern, wenn Sie nasse Hände haben oder mit den Füßen in der Nässe stehen.
- Wenn Sie Ihr Kühlgerät an Bord eines Bootes per Landanschluss am Wechselstromnetz betreiben, müssen Sie auf jeden Fall einen FI-Schutzschalter zwischen Wechselstromnetz und Kühlgerät schalten.
Lassen Sie sich von einem Fachmann beraten.

Die Kühlboxen haben ein integriertes Multispannungsnetzteil mit Vorrangschaltung zum Anschluss an Wechselstrom. Durch die Vorrangschaltung wird automatisch auf Wechselstrombetrieb umgeschaltet, wenn das Gerät an ein Wechselstromnetz angeschlossen ist, auch wenn das Gleichstrom-Anschlusskabel noch angeschlossen ist.

Wenn die Kühlbox von einer Wechselstrom-Netzversorgung auf eine Gleichstrom-Batterieversorgung umschaltet, kann die rote LED kurz aufleuchten.

- Stecken Sie das Wechselstrom-Anschlusskabel (Abb. **1** 3, Seite 2) in die Buchse für die Wechselstromversorgung der Kühlbox (Abb. **4** 1, Seite 3).
- Schließen Sie das Anschlusskabel an eine Wechselstromsteckdose an.

7.4 Batteriewächter verwenden

Das Kühlgerät ist mit einem mehrstufigen Batteriewächter ausgestattet, der Ihre Fahrzeugbatterie beim Anschluss an das Gleichstromnetz vor zu tiefer Entladung schützt.

Wird das Kühlgerät bei ausgeschalteter Zündung im Fahrzeug betrieben, schaltet sich das Kühlgerät selbstständig ab, sobald die Versorgungsspannung unter einen einstellbaren Wert abfällt. Das Kühlgerät schaltet sich wieder ein, sobald durch Aufladung der Batterie die Wiedereinschaltspannung erreicht wird.



ACHTUNG! Beschädigungsgefahr!

Die Batterie besitzt beim Abschalten durch den Batteriewächter nicht mehr ihre volle Ladekapazität. Vermeiden Sie mehrmaliges Starten oder den Betrieb von Stromverbrauchern ohne längere Aufladephasen. Sorgen Sie dafür, dass die Batterie wieder aufgeladen wird.

Im Modus „HIGH“ spricht der Batteriewächter schneller an als in den Stufen „LOW“ und „MED“ (siehe folgende Tabelle).

Batteriewächter-Modus	LOW	MED	HIGH
Ausschaltspannung bei 12 V	10,1 V	11,4 V	11,8 V
Wiedereinschaltspannung bei 12 V	11,1 V	12,2 V	12,6 V
Ausschaltspannung bei 24 V	21,5 V	24,1 V	24,6 V
Wiedereinschaltspannung bei 24 V	23,0 V	25,3 V	26,2 V

Um den Modus für den Batteriewächter zu ändern gehen Sie wie folgt vor:

- Schalten Sie das Kühlgerät ein.
- Drücken Sie den Taster „SET“ (Abb. **3** 4, Seite 2) viermal.
- Stellen Sie mit den Tastern „UP +“ (Abb. **3** 10, Seite 2) oder „DOWN –“ (Abb. **3** 9, Seite 2), den Modus für den Batteriewächter ein.
- ✓ Auf dem digitalen Display wird Folgendes angezeigt:
Lo (LOW), Md (MED), HI (HIGH)
- ✓ Das Display zeigt für einige Sekunden den eingestellten Modus an. Das Display blinkt einige Male, bevor es zur Darstellung der aktuellen Temperatur zurückkehrt.



HINWEIS

Wenn das Kühlgerät von der Starterbatterie versorgt wird, wählen Sie den Batteriewächter-Modus „HIGH“. Wenn das Kühlgerät an eine Versorgungsbatterie angeschlossen ist, reicht der Batteriewächter-Modus „LOW“ aus.

7.5 Kühlbox benutzen



ACHTUNG! Überhitzungsgefahr!

Achten Sie stets darauf, dass beim Betrieb entstehende Wärme ausreichend abgeführt werden kann. Achten Sie darauf, dass die Lüftungsöffnungen nicht abgedeckt werden. Sorgen Sie dafür, dass das Kühlgerät in ausreichendem Abstand zu Wänden oder Gegenständen steht, sodass die Luft zirkulieren kann.

- Stellen Sie die Kühlgerät auf eine feste Unterlage. Achten Sie darauf, dass die Lüftungsöffnungen nicht abgedeckt sind und die erwärmte Luft gut abziehen kann.



HINWEIS

Stellen Sie das Kühlgerät wie dargestellt auf (Abb. **1**, Seite 2). Wird das Kühlgerät in einer anderen Position betrieben, so kann das Kühlgerät Schaden nehmen.

- Schließen Sie das Kühlgerät an, siehe Kapitel „Kühlgerät anschließen“ auf Seite 37.



ACHTUNG! Gefahr durch zu niedrige Temperatur!

Achten Sie darauf, dass sich nur Gegenstände bzw. Waren in dem Kühlgerät befinden, die auf die gewählte Temperatur gekühlt werden dürfen.

- Halten Sie den Taster „ON/OFF“ (Abb. **3** 1, Seite 2) ein bis zwei Sekunden gedrückt.
- ✓ Die LED „“ leuchtet (Abb. **3** 2, Seite 2).
- ✓ Die Displays (Abb. **3** 6 und 7, Seite 2) schalten sich ein und zeigen die aktuelle Kühltemperatur an.
- ✓ Abhängig von der eingestellten Kühlfach-Temperatur, startet das Kühlgerät mit dem Kühlen eines oder beider Kühlfächer.
- ✓ Die LEDs (Abb. **3** 5 und 8, Seite 2) leuchten, wenn das jeweilige Kühlfach kühlt.



HINWEIS

Beim Betrieb an einer Fahrzeugbatterie schaltet das Display automatisch ab, wenn die Batteriespannung niedrig ist. Die LED „“ blinkt orange.

Kühlbox verriegeln

- ▶ Schließen Sie die Deckel.
- ▶ Drücken Sie die Verriegelungen (Abb. **2** 1, Seite 2) nach unten, bis sie hörbar einrasten.



HINWEIS – Alarm „Deckel offen“

Wenn ein Deckel länger als drei Minuten offen gelassen wird und das Gerät eingeschaltet ist, blinkt die zugehörige Innenleuchte, bis der Deckel geschlossen wird.

7.6 Temperatur einstellen

- ▶ Drücken Sie den Taster „SET“ (Abb. **3** 4, Seite 2):
 - einmal für das große Kühlfach
 - zweimal für das kleine Kühlfach
- ✓ Die Anzeige des jeweiligen Kühlfachs blinkt.
- ▶ Stellen Sie mit den Tastern „UP +“ (Abb. **3** 10, Seite 2) und „DOWN –“ (Abb. **3** 9, Seite 2) die Kühltemperatur ein. Sie können die Temperatur so einstellen, dass jedes Fach als Kühlfach oder als Gefrierfach arbeitet.
- ✓ Das Display zeigt für einige Sekunden die eingestellte gewünschte Kühltemperatur an. Das Display blinkt einige Male, bevor es zur Darstellung der aktuellen Temperatur zurückkehrt.



HINWEIS

Die Temperatur jedes Kühlfachs lässt sich auf -22 °C einstellen. Der Hersteller empfiehlt jedoch eine Temperatur von -15 °C bis -18 °C für den Normalbetrieb und optimalen Energieverbrauch.

7.7 Ein Kühlfach aus- oder einschalten

Falls nur ein Kühlfach benötigt wird, kann das andere Kühlfach ausgeschaltet werden, um Energie zu sparen.

Kühlfach ausschalten

Wenn das Display des Kühlfachs eine Temperatur anzeigt, können Sie das Kühlfach wie folgt ausschalten:

- ▶ Drücken Sie den Taster „SET“ (Abb. **3** 4, Seite 2):
 - einmal für das große Kühlfach
 - zweimal für das kleine Kühlfach
- ✓ Die Anzeige des jeweiligen Kühlfachs blinkt.
- ▶ Drücken Sie den Taster „ON/OFF“ (Abb. **3** 1, Seite 2).
- ✓ Auf der Anzeige des jeweiligen Kühlfachs blinkt fünf Sekunden lang „OFF“, dann wird „OFF“ angezeigt.

Kühlfach einschalten

Wenn das Display des Kühlfachs „OFF“ anzeigt, können Sie das Kühlfach wie folgt einschalten:

- ▶ Drücken Sie den Taster „SET“ (Abb. **3** 4, Seite 2):
 - einmal für das große Kühlfach
 - zweimal für das kleine Kühlfach
- ✓ Die Anzeige des jeweiligen Kühlfachs blinkt.
- ▶ Drücken Sie den Taster „ON/OFF“ (Abb. **3** 1, Seite 2).
- ✓ Das Display zeigt für einige Sekunden die eingestellte gewünschte Kühltemperatur an. Das Display blinkt einige Male, bevor es zur Darstellung der aktuellen Temperatur wechselt.

7.8 WLAN-Signal für optionale App aktivieren

Das Kühlgerät kann über WLAN mit einer App gesteuert werden, die Sie auf einem kompatiblen Gerät installieren können. Die App ist mit Kontroll-, Anzeige- und Alarmfunktionen ausgestattet.

Nähere Informationen finden Sie auf der Dometic-Webseite Ihres Landes (siehe Rückseite). Beachten Sie, dass die App in ihrem Land nicht verfügbar sein könnte.

Der WLAN-Name der Kompressor-Kühlbox beginnt mit „CFX“. Das voreingestellte Passwort lautet „00000000“. WLAN-Name und Passwort können Sie individuell ändern.

WLAN-Signal ein-/ausschalten

- ▶ Drücken Sie den Taster „SET“ (Abb. **3** 4, Seite 2) sechsmal.
- ▶ Stellen Sie mit den Tastern „UP +“ (Abb. **3** 10, Seite 2) bzw. „DOWN –“ (Abb. **3** 9, Seite 2) das WLAN-Signal ein oder aus.
- ✓ Das Display zeigt für einige Sekunden die gewünschte Einstellung an. Das Display blinkt einige Male, bevor es zur Darstellung der aktuellen Temperatur zurückkehrt.



HINWEIS

- In der Werkseinstellung ist der WLAN-Sender ausgeschaltet. Während der ersten Inbetriebnahme und nach jeder Stromunterbrechung müssen Sie den WLAN-Sender einschalten, um die App benutzen zu können.
- Der WLAN-Sender nutzt eine geringe Menge Strom. Um eine optimale Energieleistung zu erreichen, schalten Sie den WLAN-Sender aus, wenn er nicht genutzt wird.

WLAN auf Werkseinstellung zurücksetzen

Wenn Sie die WLAN-Einstellungen des Kühlgeräts über die WLAN-App personalisiert haben und Ihr Passwort vergessen haben, können Sie das Kühlgerät wie folgt auf Werkseinstellungen zurücksetzen:

- ▶ Drücken Sie den Taster „SET“ (Abb. **3** 4, Seite 2) sechsmal.
- ▶ Halten Sie den Taster „UP +“ (Abb. **3** 10, Seite 2) mindestens fünf Sekunden gedrückt.
- ✓ Auf den Displays blinkt einige Male „rES“, bevor sie zur vorherigen Darstellung zurückkehren.
- ✓ Die WLAN-Einstellungen wurden auf Werkseinstellung zurückgesetzt.

Für weitere Informationen besuchen Sie die Dometic-Webseite, von der Sie die App heruntergeladen haben.

7.9 Helligkeit des Displays einstellen

In dunkler Umgebung kann die Helligkeit der Displays gedimmt werden. Um die Helligkeit der Displays einzustellen, gehen Sie wie folgt vor:

- ▶ Schalten Sie die Kühlbox ein.
- ▶ Drücken Sie den Taster „SET“ (Abb. **3** 4, Seite 2) fünfmal.
- ▶ Stellen Sie mit den Tastern „UP +“ (Abb. **3** 7, Seite 2) oder „DOWN –“ (Abb. **3** 6, Seite 2) die Helligkeit der Displays ein.
- ✓ Auf dem Display wird Folgendes angezeigt:
d0 (voreingestellt), d1 (mittelhell), d2 (dunkel)
- ✓ Die Displays zeigen für einige Sekunden den eingestellten Modus an. Die Displays blinken einige Male, bevor sie zur Darstellung der aktuellen Helligkeit zurückkehren.



HINWEIS

- Werkseinstellung für die Helligkeit der Displays ist d0 (voreingestellt).
- Wenn eine Störung auftritt, ist die Helligkeit automatisch d0 (voreingestellt). Nach der Störungsbeseitigung wird die eingestellte Helligkeit wieder aktiviert.

7.10 Notschalter verwenden

Der Notschalter (Abb. **4** 3, Seite 3) befindet sich unter dem Bedienfeld. Für den Normalbetrieb steht der Schalter auf „NORMAL USE“ (normaler Gebrauch).

- ▶ Tritt eine Störung der Steuerelektronik auf, schieben Sie den Schalter auf „EMERGENCY OVERRIDE“ (Notbetätigung).



HINWEIS

Wenn der Schalter auf „EMERGENCY OVERRIDE“ steht, arbeitet das Kühlsystem mit voller Kühlleistung. Abhängig vom Operationsmodus der einzelnen Fächer zur Zeit des Umschaltens betreibt das System ein oder beide Fächer als Gefrierfach und/oder schaltet eins der Fächer ab.

7.11 USB-Anschluss für Spannungsversorgung

Sie können den USB-Anschluss zum Laden von Kleingeräten (z. B. Mobiltelefone und MP3-Player) nutzen.

Wenn Sie Ihr Kühlgerät mit einem USB-Gerät verwenden möchten, schließen Sie einfach ein USB-Kabel (nicht im Lieferumfang enthalten) an das Gerät an.



HINWEIS

Stellen Sie sicher, dass das an den USB-Anschluss angeschlossene Kleingerät für den Betrieb bei 5 V/500 mA geeignet ist.

7.12 Kühlbox ausschalten

- Räumen Sie das Kühlgerät leer.
- Schalten Sie das Kühlgerät aus.
- Ziehen Sie das Anschlusskabel ab.

Wenn Sie das Kühlgerät für längere Zeit nicht benutzen wollen:

- Lassen Sie die Deckel leicht geöffnet. So verhindern Sie, dass sich Gerüche bilden.

7.13 Kühlbox abtauen

Luftfeuchtigkeit kann sich an den Verdampfern oder im Innenraum des Kühlgeräts als Reif niederschlagen, der die Kühlleistung verringert. Tauen Sie das Kühlgerät rechtzeitig ab.



ACHTUNG! Beschädigungsgefahr!

Verwenden Sie nie harte oder spitze Werkzeuge zum Entfernen von Eisschichten oder zum Lösen festgefrorener Gegenstände.

Gehen Sie wie folgt vor, um das Kühlgerät abzutauen:

- Nehmen Sie das Kühlgut heraus.
- Lagern Sie es ggf. in einem anderen Kühlgerät, damit es kalt bleibt.
- Schalten Sie das Kühlgerät aus.
- Lassen Sie die Deckel offen.
- Wischen Sie das Tauwasser auf.

7.14 Wechselstromsicherung austauschen



GEFAHR! Lebensgefahr durch Stromschlag!

Trennen Sie die Stromversorgung und das Anschlusskabel, bevor Sie die Gerätesicherung austauschen.

- Trennen Sie die Stromversorgung zum Kühlgerät.
- Ziehen Sie die Anschlusskabel ab.
- Hebeln Sie den Sicherungseinsatz (Abb. **4** 2, Seite 3) z. B. mit einem Schraubendreher heraus.
- Tauschen Sie die defekte Glassicherung gegen eine neue Glassicherung vom selben Typ mit demselben Wert (4 A, 250 V) aus.
- Drücken Sie den Sicherungseinsatz wieder in das Gehäuse.
- Schließen Sie die Stromversorgung zum Kühlgerät an.

7.15 Gleichstrom-Steckersicherung austauschen

- Schrauben Sie das Kontaktstiftgehäuse (Abb. **7** 3, Seite 4) vom Stecker ab (Abb. **7** 1, Seite 4).
- Tauschen Sie die defekte Sicherung (Abb. **7** 2, Seite 4) gegen eine neue Sicherung vom selben Typ und mit demselben Wert (3AG, Fast Acting, 15 A) aus.
- Setzen Sie den Stecker in umgekehrter Reihenfolge wieder zusammen.

7.16 Lichtleiterplatte wechseln

- ▶ Trennen Sie die Spannungsversorgung zum Kühlgerät.
- ▶ Öffnen Sie die transparente Abdeckung mithilfe eines Schraubendrehers (Abb. **8** A, Seite 4).
- ▶ Lösen Sie die Montageschrauben der Leiterplatte (Abb. **8** B, Seite 4).
- ▶ Ziehen Sie den Stecker aus der Leiterplatte (Abb. **8** C, Seite 4).
- ▶ Tauschen Sie eine fehlerhafte Lichtleiterplatte gegen eine neue aus.
- ▶ Setzen Sie eine neue Leiterplatte ein, indem Sie die in der Anweisung zum Entfernen der Leiterplatte beschriebenen Schritte in umgekehrter Reihenfolge ausführen.
- ▶ Setzen Sie die transparente Abdeckung wieder in das Gehäuse ein.
- ▶ Schließen Sie die Stromversorgung zum Kühlgerät an.

8 Reinigung und Pflege



WARNUNG!

Trennen Sie vor jeder Reinigung und Pflege das Kühlgerät von der Stromversorgung.



ACHTUNG! Beschädigungsgefahr!

- Reinigen Sie das Kühlgerät niemals unter fließendem Wasser oder gar im Spülwasser.
- Verwenden Sie zur Reinigung keine scharfen Reinigungsmittel oder harten Gegenstände, da diese das Kühlgerät beschädigen können.

- ▶ Reinigen Sie das Kühlgerät innen und außen gelegentlich mit einem feuchten Tuch.
- ▶ Stellen Sie sicher, dass die Be- und Entlüftungsöffnungen des Kühlgerätes frei von Staub und Verunreinigungen sind, damit die beim Betrieb entstehende Wärme abgeführt werden kann und das Kühlgerät keinen Schaden nimmt.

9 Störungsbeseitigung

Störung	Mögliche Ursache	Lösungsvorschlag
Das Kühlgerät funktioniert nicht, LED leuchtet nicht.	An der Gleichstromsteckdose im Fahrzeug liegt keine Spannung an.	In den meisten Fahrzeugen muss der Zündschalter eingeschaltet sein, damit die Gleichstromsteckdose Spannung hat.
	Wechselstromsteckdose führt keine Spannung.	Versuchen Sie es an einer anderen Steckdose.
	Gerätesicherung ist defekt.	Tauschen Sie die Gerätesicherung aus, siehe Kapitel „Wechselstromsicherung austauschen“ auf Seite 46.
	Das integrierte Netzteil ist defekt.	Die Reparatur kann nur von einem zugelassenen Kundendienstbetrieb durchgeführt werden.
Das Kühlgerät kühlt nicht (Stecker ist eingesteckt, LED „POWER“ leuchtet).	Kompressor defekt.	Die Reparatur kann nur von einem zugelassenen Kundendienstbetrieb durchgeführt werden.
Das Kühlgerät kühlt nicht (Stecker ist eingesteckt, LED „POWER“ blinkt orange, Display ist ausgeschaltet).	Modus des Batteriewächters ist zu hoch.	Stellen Sie den Batteriewächter auf einen niedrigeren Modus.
	Batteriespannung nicht ausreichend.	Laden Sie die Batterie gegebenenfalls.
Beim Betrieb an der Gleichstromsteckdose: Die Zündung ist eingeschaltet, das Gerät funktioniert nicht und die LED leuchtet nicht.	Die Fassung der Gleichstromsteckdose ist verschmutzt. Das hat einen schlechten elektrischen Kontakt zur Folge.	Wenn der Stecker in der Gleichstromsteckdose sehr warm wird, muss entweder die Fassung gereinigt werden, oder der Stecker ist möglicherweise nicht richtig zusammengebaut.
	Die Sicherung des Gleichstromsteckers ist durchgebrannt.	Tauschen Sie die Sicherung des Gleichstromsteckers aus, siehe Kapitel „Gleichstrom-Steckersicherung austauschen“ auf Seite 46
	Die Fahrzeug-Sicherung ist durchgebrannt.	Tauschen Sie die Fahrzeug-Sicherung der Gleichstromsteckdose aus (Beachten Sie dazu die Bedienungsanleitung zu Ihrem KFZ).

Störung	Mögliche Ursache	Lösungsvorschlag
Das Display zeigt eine Fehlermeldung (z.B. „Err1“) an und das Kühlgerät kühlt nicht.	Eine interne Betriebsstörung hat das Kühlgerät ausgeschaltet.	Die Reparatur kann nur von einem zugelassenen Kundendienstbetrieb durchgeführt werden.
Die Innenbeleuchtung eines Fachs blinkt.	Der Deckel des Fachs wurde über drei Minuten offen gelassen	Schließen Sie den Deckel des Fachs.

10 Gewährleistung

Es gilt die gesetzliche Gewährleistungsfrist. Sollte das Produkt defekt sein, wenden Sie sich bitte an die Niederlassung des Herstellers in Ihrem Land (Adressen siehe Rückseite der Anleitung) oder an Ihren Fachhändler.

Zur Reparatur- bzw. Gewährleistungsbearbeitung müssen Sie folgende Unterlagen mitschicken:

- eine Kopie der Rechnung mit Kaufdatum,
- einen Reklamationsgrund oder eine Fehlerbeschreibung.

11 Entsorgung





- Geben Sie das Verpackungsmaterial möglichst in den entsprechenden Recycling-Müll.



Wenn Sie das Produkt endgültig außer Betrieb nehmen, informieren Sie sich bitte beim nächsten Recyclingcenter oder bei Ihrem Fachhändler über die zutreffenden Entsorgungsvorschriften.

12 Technische Daten

	CFX75DZW	CFX95DZW
Art.-Nr.:	9600001409, 9600001413	9600000480, 9600000163
Anschlussspannung:	12/24 V $\overline{=}$ und 100 – 240 V \sim	
Nennstrom:	12 V $\overline{=}$: 7,9 A 24 V $\overline{=}$: 3,6 A 100 V \sim : 0,93 A 240 V \sim : 0,38 A	12 V $\overline{=}$: 9,2 A 24 V $\overline{=}$: 4,5 A 100 V \sim : 1,10 A 240 V \sim : 0,45 A
Kühlleistung:	+10 °C to -22 °C (+50 °F to -8 °F)	
Kategorie:	1	
Energieeffizienzklasse:	A+	
Energieverbrauch:	105 kWh/annum	109 kWh/annum
Bruttoinhalt:		
Großes Kühlfach:	45 l	54 l
Kleines Kühlfach:	30 l	40,5 l
Nutzinhalt:		
Großes Kühlfach:	43 l	50,5 l
Kleines Kühlfach:	27 l	34,5 l
Klimaklasse:	N, T	
Umgebungstemperatur:	+16 °C to +43 °C (+61 °F bis +110 °F)	
Schallemissionen:	37 dB(A)	
USB-Anschluss:	5 V $\overline{=}$, 500 mA	
Frequenzband (WiFi):	2,4 GHz	
Hochfrequenzleistung (WiFi):	16 \pm 1,5 dBm (802.11b CCK, 11 MBit/s) 12 \pm 1,5 dBm (802.11g OFDM, 54 MBit/s) 11 \pm 1,5 dBm (802.11n HT20, MCS7)	
Kühlmittel:	R134a	
Kühlmittelmenge:	57 g	67 g
CO ₂ -Äquivalent:	0,082 t	0,096 t
Treibhauspotential (GWP):	1430	

	CFX75DZW	CFX95DZW
Abmessungen (B x H x T) in mm Mit Handgriffen: Ohne Handgriffe:	887 x 472 x 495 832 x 472 x 495	957 x 472 x 530 900 x 472 x 530
Gewicht:	31 kg	32 kg
Prüfung/Zertifikate:	   	

**HINWEIS**

Ab Umgebungstemperaturen von über 32 °C (90 °F) kann die minimale Temperatur nicht mehr erreicht werden.

Enthält fluorierte Treibhausgase

Hermetisch geschlossene Einrichtung

Es gibt keine Einschränkungen für die Nutzung der WiFi-Funktion des Gerätes in den EU-Mitgliedsstaaten.

Veillez lire ce manuel avec attention avant de mettre l'appareil en service. Conservez ensuite ce manuel. En cas de passer de l'appareil, veuillez le transmettre au nouvel acquéreur.

Le fabricant décline toute responsabilité en cas de dommages provoqués par une **utilisation non-conforme de l'appareil** ou **par des erreurs de manipulation**.

Sommaire

1	Explication des symboles	53
2	Consignes de sécurité	53
2.1	Sécurité générale	53
2.2	Consignes de sécurité concernant le fonctionnement de l'appareil	55
3	Contenu de la livraison	56
4	Accessoires	56
5	Usage conforme	56
6	Description du fonctionnement	57
6.1	Fonctions	58
6.2	Éléments de commande et d'affichage	58
7	Utilisation	60
7.1	Avant la première utilisation	60
7.2	Astuces pour économiser de l'énergie	61
7.3	Raccordement de la glacière	61
7.4	Utilisation du protecteur de batterie	63
7.5	Utilisation de la glacière	64
7.6	Réglage de la température	65
7.7	Marche ou arrêt du compartiment de réfrigération	66
7.8	Activation du signal WLAN pour l'application disponible en option	66
7.9	Réglage de la luminosité de l'écran	68
7.10	Utilisation de l'interrupteur d'urgence	68
7.11	Port USB pour alimentation électrique	69
7.12	Arrêt de la glacière	69
7.13	Dégivrage de la glacière	69
7.14	Remplacement du fusible pour courant alternatif	70
7.15	Remplacement du fusible du connecteur pour courant continu	70
7.16	Remplacement de la platine de commande lumineuse	70

8	Entretien et nettoyage	71
9	Guide de dépannage	71
10	Garantie	73
11	Mise au rebut	73
12	Caractéristiques techniques	74

1 Explication des symboles



DANGER !

Consigne de sécurité : le non-respect de ces consignes entraîne la mort ou de graves blessures.



AVERTISSEMENT !

Consigne de sécurité : le non-respect de ces consignes peut entraîner la mort ou de graves blessures.



ATTENTION !

Consigne de sécurité : le non-respect de ces consignes peut entraîner des blessures.



AVIS !

Le non-respect de ces consignes peut entraîner des dommages matériels et des dysfonctionnements du produit.



REMARQUE

Informations complémentaires sur l'utilisation du produit.

2 Consignes de sécurité

2.1 Sécurité générale



AVERTISSEMENT !

- Si l'appareil présente des dégâts visibles, vous ne devez pas le mettre en service.

- Si le câble de raccordement de l'appareil est endommagé, il doit être remplacé par le fabricant, son service après-vente ou une personne de qualification similaire, afin d'éviter tout danger.
- Seul un personnel qualifié est habilité à effectuer des réparations sur l'appareil. Toute réparation mal effectuée risque d'entraîner de graves dangers.
- Les enfants âgés de 8 ans et plus ainsi que les personnes ayant des déficiences physiques, sensorielles ou mentales ou un manque d'expérience ou de connaissances peuvent utiliser ce produit à condition d'être sous surveillance ou d'avoir reçu des instructions concernant l'utilisation de l'appareil en toute sécurité et de comprendre les dangers qui en résultent.
- Le nettoyage et la maintenance ne doivent pas être effectués par des enfants sans surveillance.
- Les enfants ne doivent pas jouer avec cet appareil.
- Les enfants doivent être surveillés pour s'assurer qu'ils ne jouent pas avec l'appareil.
- Placez et utilisez l'appareil hors de portée des enfants de moins de 8 ans.
- Ne stockez aucune substance explosive comme p. ex. des aérosols contenant des agents propulseurs dans l'appareil.

**ATTENTION !**

- Débranchez l'appareil du secteur
 - avant tout nettoyage et entretien
 - après chaque utilisation
- Les aliments ne peuvent être conservés que dans leurs emballages originaux ou dans des récipients appropriés.

**AVIS !**

- Comparez la tension indiquée sur la plaque signalétique avec l'alimentation électrique dont vous disposez.
- Branchez l'appareil uniquement comme indiqué ci-dessous :
 - avec le câble de raccordement CC sur une prise CC du véhicule
 - ou avec le câble de raccordement CA au secteur à courant alternatif
- Ne tirez jamais sur le câble de raccordement pour sortir la fiche de la prise.

- Si la glacière est raccordée à la prise CC : débranchez de la batterie la glacière et les autres consommateurs d'énergie avant de raccorder un chargeur rapide.
- Si la glacière est raccordée à la prise CC : débranchez ou éteignez la glacière lorsque vous éteignez le moteur. Dans le cas contraire, il se pourrait que la batterie se décharge.
- N'utilisez pas la glacière pour le transport de produits corrosifs ou de solvants.
- Cette glacière contient du cyclopentane inflammable dans son isolation. Les gaz contenus dans le matériau d'isolation exigent une procédure de retraitement particulière. Une fois que vous ne l'utilisez plus, recyclez l'appareil de manière conforme.

2.2 Consignes de sécurité concernant le fonctionnement de l'appareil



ATTENTION !

- Avant de mettre l'appareil en service, assurez-vous que la ligne d'alimentation électrique et la fiche sont sèches.



AVIS !

- N'utilisez aucun appareil électrique dans la glacière, sauf si ces appareils sont recommandés par le fabricant pour cet usage.
- Ne placez pas l'appareil près de flammes ou d'autres sources de chaleur (chauffage, rayons solaires, réchauds à gaz, etc.).
- **Danger de surchauffe !**
Veillez toujours à ce que la chaleur produite lors du fonctionnement soit suffisamment dissipée. Veillez à ce que l'appareil se trouve à une distance suffisante des murs ou des objets, de sorte que l'air puisse circuler.
- Assurez-vous que les fentes d'aération ne sont pas recouvertes.
- Ne pas remplir le bac intérieur de substances liquides ou de glace.
- Ne plongez jamais l'appareil dans l'eau.
- Tenez l'appareil et les câbles à l'abri de la chaleur et de l'humidité.

3 Contenu de la livraison

Voir fig. **1**, page 2

Pos.	Quantité	Désignation
1	1	Glacière à compression
2	1	Câble de raccordement au courant continu
3	1	Câble de raccordement au courant alternatif
-	1	Manuel d'utilisation

4 Accessoires

Disponibles en accessoires (non compris dans la livraison) :

Désignation	Réf.
Kit de fixation universel (système de sangles) CFX-UFK	9105304041

Vous trouverez sur le site Web Dometic (voir au dos) les informations sur une application WLAN dotée de fonctions de contrôle, d'affichage et d'alarme. Il se peut que l'application ne soit pas disponible dans votre pays.

5 Usage conforme

La glacière est conçue pour la réfrigération et la congélation d'aliments.

La glacière est conçue pour fonctionner sur :

- un réseau continu d'un véhicule, d'un bateau ou d'un camping car
- une batterie d'alimentation en courant continu
- un réseau alternatif

La glacière est conçue pour un usage à domicile et tous les domaines d'applications semblables, comme par exemple

- dans les cuisines destinées au personnel de boutiques, bureaux et autres lieux de travail
- dans l'agriculture

- pour les clients d'hôtels, de motels ou autres types d'hébergement
- dans les « bed and breakfast »
- dans le catering et les utilisations semblables du commerce en gros





ATTENTION ! Risques pour la santé !

Veillez vérifier si la puissance frigorifique de la glacière correspond à la température de conservation recommandée pour les aliments ou les médicaments que vous souhaitez conserver au frais.

6 Description du fonctionnement

L'appareil de réfrigération permet de réfrigérer, de tenir au frais ou de congeler des produits. La réfrigération est assurée par un circuit de refroidissement à compresseur qui ne nécessite aucune maintenance. Son isolation extra-puissante et son compresseur performant garantissent un refroidissement particulièrement rapide.

La glacière comporte deux compartiments distincts réglables indépendamment l'un de l'autre. La glacière peut être utilisée dans toutes les combinaisons :

Grand compartiment 	Petit compartiment 
Compartiment réfrigérateur	Compartiment congélateur
Compartiment congélateur	Compartiment réfrigérateur
Compartiment réfrigérateur	Compartiment réfrigérateur
Compartiment congélateur	Compartiment congélateur

L'appareil de réfrigération convient pour une utilisation mobile.

La glacière peut supporter un angle de gîte de 30° pendant une courte durée, par exemple lorsqu'elle est utilisée sur un bateau.



REMARQUE

La surface du boîtier sous le joint du couvercle peut être chaude. Cela est normal, car la résistance intégrée empêche la formation de condensat.

6.1 Fonctions



- Bloc d'alimentation avec circuit prioritaire pour branchement sur une courant alternatif
- Protecteur de batterie à trois niveaux pour protéger la batterie du véhicule
- Écran avec affichage de température en °C et °F, se désactivant en cas d'une tension de batterie faible
- Réglages, contrôles et voyants indépendants pour chaque compartiment
- Réglage de la température : Avec deux boutons par pas de 1 °C (et de 2 °F)
- Émetteur WLAN intégré, permettant une utilisation depuis une application
- Alarme couvercle ouvert
- Port USB pour l'alimentation électrique
- Interrupteur d'urgence
- Poignées rabattables
- Trois paniers extractibles

6.2 Éléments de commande et d'affichage

Verrouillages des couvercles (fig. 2 1, page 2)

Panneau de commande (fig. 3, page 2)

Pos.	Désignation	Explication
1	ON OFF	Permet de mettre en marche ou d'arrêter la glacière en appuyant une à deux secondes sur la touche
2	POWER «  »	Témoin lumineux de fonctionnement
		La LED s'allume en vert : Le compresseur est en marche
		La LED s'allume en orange : Le compresseur est arrêté
		La LED clignote en orange : L'écran a été automatiquement éteint parce que la tension de la batterie est faible
3	ERROR	La LED clignote en rouge : la glacière est allumée mais n'est pas prête à fonctionner

Pos.	Désignation	Explication
4	SET	Sélection du mode de saisie: <ul style="list-style-type: none"> • Réglage de la température (grand/petit compartiment réfrigérateur) • Indication en degrés °Celsius ou °Fahrenheit • Réglage du protecteur de batterie • Réglage de la luminosité de l'écran • Active ou désactive le WLAN
5	Refroidissement grand 	Affichage du statut du grand compartiment de réfrigération <hr/> La DEL s'allume en bleu : Le compartiment de réfrigération refroidit <hr/> Le voyant LED n'est pas éclairé : Le compartiment de réfrigération ne refroidit pas <hr/>
6	Affichage grand	<ul style="list-style-type: none"> • Indique les informations sur le grand compartiment de réfrigération • Affiche « OFF » lorsque le compartiment de réfrigération est désactivé
7	Affichage petit	<ul style="list-style-type: none"> • Indique les informations sur le petit compartiment de réfrigération • Affiche « OFF » lorsque le compartiment de réfrigération est désactivé
8	Refroidissement petit 	Affichage du statut du petit compartiment de réfrigération <hr/> La DEL s'allume en bleu : Le compartiment de réfrigération refroidit <hr/> Le voyant LED n'est pas éclairé : Le compartiment de réfrigération ne refroidit pas <hr/>
9	DOWN –	Une pression sur cette touche diminue la valeur de saisie sélectionnée
10	UP +	Une pression sur cette touche augmente la valeur de saisie sélectionnée

Douille de raccordement, interrupteur d'urgence (le cas échéant) et port USB (fig. 4, page 3) :

Pos.	Désignation
1	Douille de courant alternatif
2	Porte-fusible
3	Interrupteur d'urgence
4	Port USB pour l'alimentation électrique
5	Douille de courant continu

7 Utilisation

7.1 Avant la première utilisation



REMARQUE

Avant la mise en service de l'appareil neuf, nous vous conseillons, pour des raisons d'hygiène, d'en nettoyer l'intérieur et l'extérieur à l'aide d'un tissu humide (voir aussi chapitre « Entretien et nettoyage », page 71).

Retournement de la butée des couvercles

Vous pouvez retourner la butée des couvercles si vous voulez ouvrir ceux-ci par l'autre côté. Procédez comme suit :

- Ouvrez les couvercles et déposez-les (fig. 5 A, page 3).
- Retirez les trois vis des charnières latérales (fig. 5 B, page 3) et déposez les charnières.
- Retirez les caches plastique des nouvelles positions de la charnière latérale à l'aide d'un petit tournevis et remettez-les aux anciens emplacements de la charnière.
- Mettez en place les charnières latérales sur les nouvelles positions.
- Retirez deux caches plastique de la position de charnière centrale (fig. 6 A, page 4).
- Retirez les quatre vis de la charnière du milieu (fig. 6 B, page 4), et déposez la charnière.

- Retirez le cache plastique de la nouvelle position de la charnière à l'aide d'un petit tournevis et remettez-la à l'ancien emplacement de la charnière (fig. **6** C, page 4).
- Montez la charnière du milieu sur la nouvelle position.
- Mettez en place les couvercles dans les charnières sur le côté opposé (fig. **6** D, page 4).

Sélectionner l'unité de température

Pour l'affichage de la température, vous pouvez choisir entre les valeurs en °Celsius ou en °Fahrenheit. Procédez comme suit :

- Mettez la glacière en marche.
 - Appuyez trois fois sur la touche « SET » (fig. **3** 4, page 2).
 - Sélectionnez l'unité de température °Celsius ou °Fahrenheit à l'aide des touches « UP + » (fig. **3** 10, page 2) ou « DOWN - » (fig. **3** 9, page 2).
- ✓ Les deux écrans affichent l'unité de température sélectionnée pendant quelques secondes. Les écrans clignotent plusieurs fois avant de revenir à l'affichage de la température actuelle.

7.2 Astuces pour économiser de l'énergie

- Choisissez un emplacement bien aéré et à l'abri du soleil.
- Laissez refroidir les aliments chauds avant de les déposer dans la glacière.
- Ne pas ouvrir la glacière plus souvent que nécessaire.
- Ne laissez pas la glacière ouverte plus longtemps que nécessaire.
- Dégivrez le réfrigérateur dès qu'une couche de glace s'est formée.
- Évitez une température intérieure inutilement basse.

7.3 Raccordement de la glacière

Raccordement à une batterie (véhicule ou bateau)

La glacière peut être branchée sur une tension continue de 12 V_{DC} ou 24 V_{DC}.



AVIS ! Risque d'endommagement !

Débranchez la glacière et les autres consommateurs d'énergie de la batterie avant de recharger la batterie avec un chargeur rapide. Les surtensions peuvent endommager l'électronique des appareils.

Pour des raisons de sécurité, la glacière est équipée d'une protection électronique contre les inversions de polarité en cas de raccordement à une batterie et contre les courts-circuits.

Utiliser câble de raccordement pour courant continu avec fusible



AVIS ! Risque d'endommagement !

Pour protéger l'appareil, le connecteur du câble pour courant continu inclus dans la livraison est équipé d'un fusible. Ne retirez **pas** le connecteur protégé pour courant continu.

Utilisez uniquement le câble pour courant continu inclus dans la livraison.

- Introduisez le câble pour courant continu (fig. **1** 2, page 2) dans la douille d'alimentation continue de la glacière (fig. **4** 5, page 3).
- Raccordez le câble de raccordement à une prise de courant continu.

Raccordement sur secteur alternatif (p.ex. à domicile ou au bureau)



DANGER ! Danger de mort par électrocution !

- Ne vous approchez pas de prises ou de commutateurs lorsque vous avez les mains mouillées ou les pieds dans l'eau.
- Si vous raccordez votre glacière à bord d'un bateau à la tension alternative par l'intermédiaire d'une prise de quai, vous devez dans tous les cas brancher un disjoncteur différentiel entre le secteur de tension alternative et la glacière.
Veuillez vous renseigner auprès d'un spécialiste.

Les glacières sont dotées d'un bloc d'alimentation multitension avec circuit prioritaire pour le raccordement en courant alternatif. Le circuit prioritaire permet de passer directement en fonctionnement à courant alternatif quand l'appareil est raccordé à un réseau de courant alternatif, même si le câble de raccordement au courant continu est encore branché.

Lorsque la glacière passe de l'alimentation en courant alternatif à une alimentation en courant continu, il est possible que la LED rouge s'allume brièvement.

- Introduisez le câble pour courant alternatif (fig. **1** 3, page 2) dans la douille d'alimentation en courant alternatif de la glacière (fig. **4** 1, page 3).
- Raccordez le câble de raccordement à une prise de courant alternatif.

7.4 Utilisation du protecteur de batterie

La glacière est équipée d'un protecteur de batterie multi-niveaux qui protège la batterie de votre véhicule, afin d'éviter une décharge profonde lorsqu'elle est raccordée au réseau en courant continu.

Si l'appareil de réfrigération est mis en marche alors que l'allumage du véhicule est éteint, il s'arrête automatiquement dès que la tension d'alimentation descend en dessous d'une valeur réglable. L'appareil de réfrigération se remet en marche dès que la batterie est rechargée et que la tension de réactivation est atteinte.



AVIS ! Risque d'endommagement !

Lorsque la batterie est éteinte par le contrôleur de batterie, elle n'a plus sa pleine capacité de charge. Évitez les démarrages répétés ou d'utiliser des consommateurs de courant sans phases de recharge prolongées. Veillez à recharger la batterie.

En mode « HIGH », le protecteur de batterie se met en marche plus rapidement qu'en mode « LOW » ou « MED » (voir tableau suivant).

Mode protecteur de batterie	LOW	MED	HIGH
Tension d'arrêt à 12 V	10,1 V	11,4 V	11,8 V
Remise en marche à 12 V	11,1 V	12,2 V	12,6 V
Tension d'arrêt à 24 V	21,5 V	24,1 V	24,6 V
Remise en marche à 24 V	23,0 V	25,3 V	26,2 V

Pour modifier le mode du protecteur de batterie, procédez comme suit :

- Mettez l'appareil de réfrigération en marche.
- Appuyez quatre fois sur la touche « SET » (fig. 3 4, page 2).
- Réglez le mode du protecteur de batterie à l'aide des touches « UP + » (fig. 3 10, page 2) ou « DOWN – » (fig. 3 9, page 2).
- ✓ L'écran numérique indique :
Lo (LOW), Md (MED), HI (HIGH)
- ✓ L'écran affiche le mode sélectionné pendant quelques secondes. L'écran clignote plusieurs fois avant de revenir à l'affichage de la température actuelle.

**REMARQUE**

Lorsque la glacière est alimentée par la batterie de démarrage, réglez le protecteur de batterie sur le mode « HIGH ». Lorsque la glacière est raccordée à une batterie d'alimentation, le mode « LOW » suffit.

7.5 Utilisation de la glacière

**AVIS ! Risque de surchauffe !**

Veillez toujours à ce que la chaleur produite lors du fonctionnement puisse se dissiper suffisamment. Assurez-vous que les ouvertures d'aération ne sont pas recouvertes. Veillez à ce que l'appareil de réfrigération se trouve à distance suffisante des murs ou des objets, de sorte que l'air puisse circuler.

- Placez la glacière sur une surface stable. Veillez à ce que les fentes d'aération ne soient pas recouvertes, afin que l'air chaud puisse bien s'évacuer.

**REMARQUE**

Montez la glacière comme indiqué sur l'illustration (fig. **1**, page 2). Si la glacière est utilisée dans une autre position, elle risque d'être endommagée.

- Raccordez l'appareil de réfrigération, voir chapitre « Raccordement de la glacière », page 61.

**AVIS ! Risque de températures trop basses !**

Veillez à ne déposer dans la glacière que des objets ou des aliments qui peuvent être réfrigérés à la température sélectionnée.

- Appuyez pendant une à deux secondes sur la touche « ON/OFF » (fig. **3** 1, page 2).
- ✓ La LED «  » s'allume (fig. **3** 2, page 2).
- ✓ Les écrans (fig. **3** 6 et 7 page 2) s'allument et indiquent la température de refroidissement actuelle.
- ✓ La glacière commence à refroidir un ou deux compartiments de réfrigération en fonction de la température réglée du compartiment de réfrigération.
- ✓ Les LED (fig. **3** 5 et 8, page 2) s'allument lorsque le compartiment de réfrigération refroidit.

**REMARQUE**

En cas de fonctionnement sur batterie, l'écran s'éteint automatiquement lorsque la tension de la batterie est faible. La LED «  » clignote en orange.

Verrouillage de la glacière

- Fermez les couvercles.
- Abaissez les verrouillages (fig. **2** 1, page 2) jusqu'à ce qu'ils s'enclenchent de manière audible.

**REMARQUE – Alarme « Couvercle ouvert »**

Lorsqu'un couvercle reste ouvert pendant plus de trois minutes et que l'appareil est en marche, l'ampoule correspondante s'allume jusqu'à ce que le couvercle soit refermé.

7.6 Réglage de la température

- Appuyez sur la touche « SET » (fig. **3** 4, page 2) :
 - une fois pour le grand compartiment de réfrigération
 - deux fois pour le petit compartiment de réfrigération
- ✓ Le voyant du compartiment de réfrigération correspondant clignote.
- Réglez la température de refroidissement à l'aide des touches « UP + » (fig. **3** 10, page 2) et « DOWN – » (fig. **3** 9, page 2).
Vous pouvez régler la température de manière à permettre à chaque compartiment comme un compartiment de réfrigération ou de congélation.
- ✓ L'écran affiche la température de refroidissement sélectionnée pendant quelques secondes. L'écran clignote plusieurs fois avant de revenir à l'affichage de la température actuelle.

**REMARQUE**

La température de chaque compartiment de réfrigération peut être réglée à -22°C . Le fabricant recommande toutefois une température de -15°C à -18°C pour le mode normal et une consommation électrique optimale.

7.7 Marche ou arrêt du compartiment de réfrigération

Si vous n'avez besoin que d'un compartiment de réfrigération, l'autre peut être éteint pour économiser l'électricité.

Arrêt du compartiment de réfrigération

Lorsque l'écran du compartiment de réfrigération indique une température, vous pouvez éteindre le compartiment de réfrigération comme indiqué ci-après :

- ▶ Appuyez sur la touche « SET » (fig. **3** 4, page 2) :
 - une fois pour le grand compartiment de réfrigération
 - deux fois pour le petit compartiment de réfrigération
- ✓ Le voyant du compartiment de réfrigération correspondant clignote.
- ▶ Appuyez sur la touche « ON/OFF » (fig. **3** 1, page 2).
- ✓ L'écran du compartiment de réfrigération correspondant fait clignoter l'indication « OFF » pendant cinq secondes puis indique « OFF ».

Mise en marche du compartiment de réfrigération

Lorsque l'écran du compartiment de réfrigération indique « OFF », vous pouvez mettre en marche le compartiment de réfrigération comme indiqué ci-après :

- ▶ Appuyez sur la touche « SET » (fig. **3** 4, page 2) :
 - une fois pour le grand compartiment de réfrigération
 - deux fois pour le petit compartiment de réfrigération
- ✓ Le voyant du compartiment de réfrigération correspondant clignote.
- ▶ Appuyez sur la touche « ON/OFF » (fig. **3** 1, page 2).
- ✓ L'écran affiche la température de refroidissement sélectionnée pendant quelques secondes. L'écran clignote plusieurs fois avant de passer à l'affichage de la température actuelle.

7.8 Activation du signal WLAN pour l'application disponible en option

La glacière peut être pilotée à l'aide d'une application sur le réseau WLAN, compatible avec l'appareil. L'application utilise de fonctions de contrôle, d'affichage et d'alarme.

Vous trouverez de plus amples informations sur le site Web Dometic de votre pays (voir au dos). Veuillez noter que l'application peut ne pas être disponible dans votre pays.

Le nom du réseau WLAN du compresseur-glacière commence par « CFX ». Le mot de passe réglé par défaut est « 00000000 ». Vous pouvez modifier individuellement le nom WLAN et le mot de passe.

Activer/désactiver le signal WLAN

- ▶ Appuyez six fois sur la touche « SET » (fig. **3** 4, page 2).
- ▶ Activez ou désactivez le signal WLAN à l'aide des touches « UP + » (fig. **3** 10, page 2) et « DOWN – » (fig. **3** 9, page 2).
- ✓ L'écran affiche le réglage sélectionné pendant quelques secondes. L'écran clignote plusieurs fois avant de revenir à l'affichage de la température actuelle.



REMARQUE

- Dans le réglage en usine, l'émetteur WLAN est éteint. Durant la première mise en service et après une interruption de courant, vous devez allumer l'émetteur WLAN pour pouvoir utiliser l'appli.
- L'émetteur WLAN consomme peu de courant. Pour optimiser les performances énergétiques, désactivez l'émetteur WLAN lorsqu'il n'est pas utilisé.

Réinitialisation du WLAN à la configuration usine

Si vous avez personnalisé les réglages WLAN de la glacière à l'aide de l'application WLAN et que vous avez oublié votre mot de passe, vous pouvez réinitialiser la glacière à la configuration usine en suivant la procédure ci-après :

- ▶ Appuyez six fois sur la touche « SET » (fig. **3** 4, page 2).
- ▶ Appuyez pendant au moins cinq secondes sur la touche « UP + » (fig. **3** 10, page 2).
- ✓ L'indication « rES » clignote plusieurs fois sur l'écran avant de revenir à l'affichage précédent.
- ✓ Les réglages WLAN ont été réinitialisés à la configuration usine.

Pour plus d'informations, rendez-vous sur le site Web Dometic sur lequel vous avez téléchargé l'application.

7.9 Réglage de la luminosité de l'écran

Dans l'obscurité, la luminosité des écrans peut être atténuée. Pour régler la luminosité des écrans, procédez comme suit :

- Allumez la glacière.
- Appuyez cinq fois sur la touche « SET » (fig. **3** 4 page 2).
- Réglez la luminosité de l'écran à l'aide des touches « UP + » (fig. **3** 7, page 2) ou « DOWN – » (fig. **3** 6, page 2).
- ✓ L'écran indique :
d0 (réglage prédéfini), d1 (luminosité moyenne), d2 (sombre)
- ✓ Les écrans affichent le mode sélectionné pendant quelques secondes. Les écrans clignotent plusieurs fois avant de revenir à l'affichage de la luminosité actuelle.



REMARQUE

- Le réglage d'usine de la luminosité des écrans est d0 (réglage prédéfini).
- En cas de dysfonctionnement, la luminosité revient automatiquement à d0 (réglage prédéfini). Après résolution de la panne, la luminosité réglée par l'utilisateur sera de nouveau activée.

7.10 Utilisation de l'interrupteur d'urgence

L'interrupteur d'urgence (fig. **4** 3, page 3) est situé sous le panneau de commande. Pour le fonctionnement normal, le commutateur est placé sur « NORMAL USE » (utilisation normale).

- En cas de dysfonctionnement de l'électronique de commande, réglez le commutateur sur « EMERGENCY OVERRIDE » (mode urgence).



REMARQUE

Lorsque le commutateur est mis sur « EMERGENCY OVERRIDE », le système de réfrigération fonctionne à pleine puissance. En fonction du mode des différents compartiments lors de la commutation, le système utilise un compartiment ou les deux en guise de compartiment de réfrigération et/ou désactive l'un des compartiments.

7.11 Port USB pour alimentation électrique

Vous pouvez utiliser le port USB pour le chargement de petits appareils (par ex. un téléphone mobile ou un lecteur MP3).

Pour utiliser votre glacière avec un appareil USB, branchez simplement un câble USB (non fourni) sur l'appareil.



REMARQUE

Assurez-vous que le petit appareil branché sur le port USB soit utilisable sous 5 V/500 mA.

7.12 Arrêt de la glacière

- Videz la glacière.
- Éteignez la glacière.
- Débranchez le câble de raccordement.

Lorsque vous ne voulez pas utiliser la glacière pendant une période prolongée :

- Laissez la porte légèrement ouverte. Vous évitez ainsi la formation d'odeurs.

7.13 Dégivrage de la glacière

L'humidité de l'air peut se condenser sous forme de givre au niveau de l'évaporateur ou à l'intérieur de la glacière et diminuer ainsi sa puissance frigorifique. Veillez donc à dégivrer l'appareil à temps.



AVIS ! Risque d'endommagement !

N'utilisez jamais d'outils durs ou pointus pour enlever les couches de glace ou pour détacher des objets pris dans le givre.

Procédez de la manière suivante pour dégivrer la glacière :

- Retirez les aliments.
- Placez-les éventuellement dans un autre réfrigérateur pour qu'ils restent froids.
- Éteignez la glacière.
- Laissez le couvercle ouvert.
- Essayez l'eau provenant du dégivrage.

7.14 Remplacement du fusible pour courant alternatif



DANGER ! Danger de mort par électrocution !

Débranchez l'alimentation électrique et le câble de raccordement avant de changer le fusible de l'appareil.

- Débranchez l'alimentation électrique de la glacière.
- Débranchez les câbles de raccordement.
- Retirez le porte-fusible (fig. **4** 2, page 3) en faisant par ex. levier avec un tournevis.
- Remplacez le fusible en verre défectueux par un nouveau fusible en verre de même type et de même valeur (4 A, 250 V).
- Remplacez le porte-fusible dans le boîtier, en appuyant dessus.
- Rebranchez l'alimentation électrique de la glacière.

7.15 Remplacement du fusible du connecteur pour courant continu

- Dévissez le boîtier de la tige de contact (fig. **7** 3, page 4) du connecteur (fig. **7** 1, page 4).
- Remplacez le fusible défectueux (fig. **7** 2, page 4) par un nouveau fusible de même type et de même valeur (3AG, Fast Acting, 15 A).
- Remontez le connecteur en effectuant les opérations dans l'ordre inverse.

7.16 Remplacement de la platine de commande lumineuse

- Débranchez l'alimentation électrique de la glacière.
- Ouvrez le cache transparent à l'aide d'un tournevis (fig. **8** A, page 4).
- Retirez les vis de montage de la platine de commande (fig. **8** B, page 4).
- Retirez la fiche de la platine de commande (fig. **8** C, page 4).
- Remplacez la platine de commande défectueuse par une neuve.
- Mettez en place une nouvelle platine de commande en exécutant dans l'ordre inverse des étapes décrites pour la dépose de la platine de commande.
- Remplacez le couvercle transparent dans le boîtier.
- Rebranchez l'alimentation électrique de la glacière.

8 Entretien et nettoyage



AVERTISSEMENT !

Avant toute opération de nettoyage ou d'entretien de l'appareil, veillez à le mettre hors secteur.



AVIS ! Risque d'endommagement !

- Ne nettoyez jamais la glacière à l'eau courante et ne la plongez pas non plus dans l'eau.
- N'utilisez pour le nettoyage ni produits abrasifs ni objets durs qui pourraient endommager la glacière.

- Nettoyez de temps à autre l'appareil à l'intérieur et à l'extérieur avec un chiffon humide.
- Assurez-vous que les ouvertures d'aération et de ventilation de l'appareil ne sont pas encombrées de saletés ou de poussières, pour que la chaleur générée par le fonctionnement soit évacuée et que l'appareil ne soit pas endommagé.

9 Guide de dépannage

Dysfonctionnement	Cause possible	Solution proposée
L'appareil ne fonctionne pas, la LED n'est pas allumée.	La prise de courant continu de votre véhicule n'est pas sous tension.	Dans la plupart des véhicules, le contact doit être mis pour que la prise de courant continu soit sous tension.
	La prise de courant alternatif n'est pas sous tension.	Essayez une autre prise.
	Le fusible de l'appareil est défectueux.	Remplacez le fusible de l'appareil, voir chapitre « Remplacement du fusible pour courant alternatif », page 70.
	Le bloc d'alimentation intégré est défectueux.	La réparation doit être effectuée uniquement par un service après-vente agréé.

Dysfonctionnement	Cause possible	Solution proposée
La glacière ne réfrigère pas (le connecteur est branché, la LED « POWER » est allumée).	Compresseur défectueux.	La réparation doit être effectuée uniquement par un service après-vente agréé.
La glacière ne réfrigère pas (le connecteur est branché, la LED « POWER » clignote en orange, l'écran est éteint).	Le mode du protecteur de batterie est trop élevé.	Réglez le protecteur de batterie sur un mode moins élevé.
	La tension de la batterie est insuffisante.	Chargez la batterie si besoin.
En cas d'utilisation sur la prise de courant continu : L'allumage est en marche, l'appareil ne fonctionne pas et la LED n'est pas allumée.	La prise de courant est sale. Ceci entraîne un mauvais contact électrique.	Si la fiche devient très chaude lorsqu'elle est branchée dans la prise de l'allumecigare, c'est que la prise de l'allumecigare doit être nettoyée ou que la fiche n'est pas bien montée.
	Le fusible de sécurité du câble de raccordement a grillé.	Remplacez le fusible du connecteur de courant continu, voir chapitre « Remplacement du fusible du connecteur pour courant continu », page 70
	Le fusible du véhicule est grillé.	Remplacez le fusible du véhicule de la prise de courant continu (veuillez respecter les instructions du manuel d'entretien de votre véhicule).
Un message d'erreur s'affiche (p. ex. « Err1 ») et l'appareil ne réfrigère pas.	Un dysfonctionnement interne a arrêté la glacière.	La réparation doit être effectuée uniquement par un service après-vente agréé.
L'éclairage intérieur d'un compartiment clignote.	Le couvercle du compartiment a été laissé ouvert pendant plus de trois minutes	Refermez le couvercle du compartiment.

10 Garantie

Le délai légal de garantie s'applique. Si le produit s'avérait défectueux, veuillez vous adresser à la filiale du fabricant située dans votre pays (voir adresses au verso du présent manuel) ou à votre revendeur spécialisé.

Veillez y joindre les documents suivants pour la gestion des réparations et de la garantie :

- une copie de la facture avec la date d'achat,
- le motif de la réclamation ou une description du dysfonctionnement.

11 Mise au rebut





- Jetez les emballages dans les conteneurs de déchets recyclables prévus à cet effet.



Lorsque vous mettez votre produit définitivement hors service, informez-vous auprès du centre de recyclage le plus proche ou auprès de votre revendeur spécialisé sur les prescriptions relatives au retraitement des déchets.

12 Caractéristiques techniques

	CFX75DZW	CFX95DZW
Réf. :	9600001409, 9600001413	9600000480, 9600000163
Tension de raccordement :	12/24 V \equiv et 100 – 240 V \sim	
Courant nominal :	12 V \equiv : 7,9 A 24 V \equiv : 3,6 A 100 V \sim : 0,93 A 240 V \sim : 0,38 A	12 V \equiv : 9,2 A 24 V \equiv : 4,5 A 100 V \sim : 1,10 A 240 V \sim : 0,45 A
Puissance frigorifique :	+10 °C à -22 °C (+50 °F à -8 °F)	
Catégorie :	1	
Catégories d'efficacité d'énergie :	A+	
Consommation électrique :	105 kWh/an	109 kWh/an
Capacité :		
Grand compartiment réfrigérant :	45 l	54 l
Petit compartiment réfrigérant :	30 l	40,5 l
Capacité utile :		
Grand compartiment réfrigérant :	43 l	50,5 l
Petit compartiment réfrigérant :	27 l	34,5 l
Classe climatique :	N, T	
Température ambiante :	+16 °C à +43 °C (de +61 °F à +110 °F)	
Émissions sonores :	37 dB(A)	
Port USB :	5 V \equiv , 500 mA	
Bande de fréquences (WiFi) :	2,4 GHz	
Puissance haute fréquence (WiFi) :	16 \pm 1,5 dBm (802.11b CCK, 11 MBit/s) 12 \pm 1,5 dBm (802.11g OFDM, 54 MBit/s) 11 \pm 1,5 dBm (802.11n HT20, MCS7)	
Fluide frigorigène :	R134a	
Quantité de fluide frigorigène :	57 g	67 g
Équivalent CO ₂ :	0,082 t	0,096 t
Potentiel d'effet de serre (GWP) :	1430	

	CFX75DZW	CFX95DZW
Dimensions (L x H x P) en mm Avec poignées : Sans poignées :	887 x 472 x 495 832 x 472 x 495	957 x 472 x 530 900 x 472 x 530
Poids :	31 kg	32 kg
Contrôle/certificats :	   	

**REMARQUE**

La température minimale ne peut plus être atteinte à des températures ambiantes supérieures à 32 °C (90 °F).

Contient des gaz à effet de serre fluorés

Équipement hermétiquement scellé

Il n'y a aucune limitation pour l'utilisation de la fonction WiFi dans les pays membres de l'UE.

Lea atentamente este manual antes de la puesta en funcionamiento del aparato y consérvelo en un lugar seguro para futuras consultas. En caso de vender o entregar el aparato a otra persona, entregue también estas instrucciones.

El fabricante declina toda responsabilidad por los daños causados por **el uso inadecuado** o por el **uso incorrecto** del aparato.

Índice

1	Explicación de los símbolos	77
2	Indicaciones de seguridad	77
2.1	Seguridad general.	77
2.2	Seguridad durante el funcionamiento del aparato	79
3	Volumen de entrega	80
4	Accesorios	80
5	Uso adecuado	80
6	Descripción del funcionamiento	81
6.1	Características	82
6.2	Elementos de mando y de visualización	82
7	Manejo	84
7.1	Antes del primer uso	84
7.2	Consejos para el ahorro de energía	85
7.3	Conexión de la nevera	86
7.4	Utilización del controlador de la batería	87
7.5	Uso de la nevera	88
7.6	Ajuste de la temperatura	89
7.7	Encendido o apagado de un compartimiento de refrigeración ...	90
7.8	Activación de señal de WLAN para app opcional	91
7.9	Ajustar el brillo de la pantalla	92
7.10	Uso de interruptor de emergencia	93
7.11	Conexión USB para alimentación de tensión	93
7.12	Apagado de la nevera	93
7.13	Descongelamiento de la nevera	94
7.14	Sustitución del fusible de corriente alterna	94
7.15	Cambio de fusible de clavija de corriente continua	95
7.16	Cambio de circuito impreso de luces	95

8	Limpieza y mantenimiento	96
9	Solución de averías	96
10	Garantía legal	98
11	Gestión de residuos	98
12	Datos técnicos	99

1 Explicación de los símbolos



¡PELIGRO!

Indicación de seguridad: su incumplimiento acarrea la muerte o graves lesiones.



¡ADVERTENCIA!

Indicación de seguridad: su incumplimiento puede acarrear la muerte o graves lesiones.



¡ATENCIÓN!

Indicación de seguridad: su incumplimiento puede acarrear lesiones.



¡AVISO!

Su incumplimiento puede acarrear daños materiales y perjudicar el correcto funcionamiento del producto.



NOTA

Información adicional para el manejo del producto.

2 Indicaciones de seguridad

2.1 Seguridad general



¡ADVERTENCIA!

- No ponga el aparato en funcionamiento si presenta desperfectos visibles.

- Si se daña el cable de conexión del aparato, éste deberá ser reemplazado por el fabricante, su servicio de atención al cliente o una persona cualificada para evitar así posibles peligros.
- Sólo personal especializado puede realizar reparaciones en el aparato. Las reparaciones realizadas indebidamente pueden dar lugar a situaciones de considerable peligro.
- Los niños mayores de 8 años y las personas de capacidad física, sensorial o mental disminuida, así como aquellas personas con falta de experiencia y/o conocimientos suficientes solo podrán utilizar este aparato si están vigilados o han sido instruidos respecto al uso seguro del aparato y a los posibles peligros que pueden emanar de él.
- Los niños solo podrán realizar las tareas de limpieza y mantenimiento bajo vigilancia.
- Los niños no están autorizados a jugar con el aparato.
- Se ha de vigilar a los niños para garantizar que no usen este aparato como juguete.
- Mantenga y utilice el aparato fuera del alcance de los niños menores de 8 años.
- No guarde en el aparato sustancias con peligro de explosión como, p. ej., atomizadores con gases combustibles.



¡ATENCIÓN!

- Desconecte el aparato de la red
 - antes de realizar cualquier tarea de limpieza y mantenimiento;
 - después de cada uso.
- Los alimentos sólo se pueden guardar en los envases originales o en recipientes adecuados.



¡AVISO!

- Compare el valor de tensión indicado en la placa de características con el suministro de energía existente.
- Conecte el aparato únicamente del siguiente modo:
 - conecte el cable de alimentación CC a una caja de enchufe CC en el vehículo
 - o bien conecte el cable de alimentación de CA a la red de corriente alterna
- No extraiga nunca la clavija de la caja de enchufe tirando del cable de conexión.

- Si la nevera está conectada a la caja de enchufe CC: Desconecte de la batería el aparato refrigerador u otros dispositivos consumidores si va a conectar un cargador rápido.
- Si la nevera está conectada a la caja de enchufe CC: Desconecte la conexión o apague el aparato cuando apague el motor. De lo contrario podrá descargarse la batería.
- Este aparato refrigerador no es apto para transportar sustancias corrosivas o disolventes.
- Este aislamiento de este aparato refrigerador contiene ciclopentanto inflamable. Los gases presentes en el material aislante requieren un proceso de eliminación especial. Elimine debidamente el aparato al final de su vida útil.

2.2 Seguridad durante el funcionamiento del aparato



¡ATENCIÓN!

- Antes de la puesta en funcionamiento, asegúrese de que el cable de alimentación y la clavija de enchufe estén secos.



¡AVISO!

- No utilice ningún aparato eléctrico dentro de la nevera, a no ser que el aparato en cuestión haya sido recomendado para ello por el fabricante.
- No coloque el aparato cerca de llamas vivas ni de otras fuentes de calor (calefacción, radiación directa del sol, estufas de gas, etc.).
- **¡Peligro de sobrecalentamiento!**
Asegúrese todo el tiempo de que el calor producido durante el funcionamiento se puede desalojar adecuadamente. Asegúrese de que el aparato guarda la suficiente distancia con las paredes u objetos, de forma que el aire pueda circular.
- Procure que no se obstruyan las ranuras de ventilación.
- No introduzca líquidos ni hielo en el contenedor interior.
- No sumerja nunca el aparato en agua.
- Proteja el aparato y los cables del calor y de la humedad.

3 Volumen de entrega

Véase fig. 1, página 2

Pos.	Cantidad	Denominación
1	1	Nevera con compresor
2	1	Cable de conexión de corriente continua
3	1	Cable de conexión de corriente alterna
-	1	Instrucciones de uso

4 Accesorios

Disponibles como accesorio (no incluidos en el volumen de entrega):

Denominación	N° de art.
Kit de fijación universal (sistema de correas) CFX-UFK	9105304041

En el sitio web de Dometic (véase al dorso) encontrará información acerca de una app de WLAN con funciones de control, visualización y alarma. Puede que la app no esté disponible en su país.

5 Uso adecuado

La nevera es apta tanto para enfriar como para congelar los alimentos.

La nevera está dimensionada para su uso en:

- la red de corriente continua de un vehículo, una embarcación o una caravana
- una batería de alimentación de corriente continua
- una red de corriente alterna

Esta nevera está concebida para el uso doméstico o usos similares, como por ejemplo:

- en las cocinas destinadas al personal en establecimientos comerciales, oficinas u otros recintos de trabajo
- en el trabajo en el campo

- para los huéspedes de hoteles, moteles u otros tipos de alojamiento
- en pensiones con desayuno
- en servicios de catering y otras aplicaciones semejantes



¡ATENCIÓN! ¡Riesgo para la salud!

Compruebe si la potencia de refrigeración de la nevera cumple los requisitos de los alimentos o medicamentos que desea enfriar.

6 Descripción del funcionamiento

En la nevera se pueden enfriar, mantener fríos y congelar productos. La refrigeración se realiza a través de un circuito de refrigeración, exento de mantenimiento, con compresor. El aislamiento extrafuerte y el compresor de alto rendimiento garantizan una refrigeración especialmente rápida.

La nevera cuenta con dos compartimientos separados que pueden ajustarse independientemente el uno del otro. La nevera se puede utilizar en todas las combinaciones:

Compartimiento grande	Compartimiento pequeño
Compartimiento de refrigeración	Congelador
Congelador	Compartimiento de refrigeración
Compartimiento de refrigeración	Compartimiento de refrigeración
Congelador	Congelador

La nevera está prevista para un uso portátil.

La nevera puede funcionar con un ángulo de escora de 30° durante periodos breves, por ejemplo al usarse en embarcaciones.



NOTA

La superficie de la carcasa debajo de la junta de la tapa se puede notar caliente. Esto es normal, ya que la calefacción integrada evita la formación de agua de condensación.

6.1 Características



- Fuente de alimentación con conexión de prioridad para conexión a la corriente alterna
- Controlador de la batería de tres etapas para proteger la batería del vehículo
- La pantalla con indicación de temperatura en grados centígrados y Fahrenheit se apaga automáticamente si la tensión de la batería es baja.
- Ajustes, controles e indicaciones independientes para cada compartimento
- Regulación de temperatura: Con dos teclas a pasos de 1 °C (y a pasos de 2 °F)
- Emisor WLAN integrado, por lo tanto se puede controlar mediante app
- Señalización en caso de tapa abierta
- Conexión USB para suministro de corriente
- Interruptor de emergencia
- Asas de transporte abatibles
- Tres cestas interiores extraíbles

6.2 Elementos de mando y de visualización

Bloqueos de la tapa (fig. 2 1, página 2)

Panel de mando (fig. 3, página 2)

Pos.	Denominación	Explicación
1	ON OFF	Enciende o apaga la nevera cuando se pulsa la tecla durante uno o dos segundos
2	POWER "⏻"	Indicación del modo de funcionamiento LED iluminado en verde: el compresor está en marcha LED iluminado en naranja: el compresor está apagado LED intermitente en naranja: la pantalla se apaga automáticamente porque la tensión de la batería es baja
3	ERROR	LED intermitente en rojo: la nevera está encendida pero no está lista para funcionar

Pos.	Denominación	Explicación
4	SET	<p>Selecciona el modo de entrada de datos:</p> <ul style="list-style-type: none"> • Ajuste de temperatura (compartimiento de refrigeración grande/pequeño) • Indicación de grados centígrados o Fahrenheit • Ajuste del controlador de la batería • Ajuste del brillo de la pantalla • Activa o desactiva la WLAN
5	Refrigeración grande 	<p>Indicador de estado del compartimiento de refrigeración grande</p> <hr/> <p>LED iluminado en azul: el compartimiento de refrigeración enfría</p> <hr/> <p>LED no iluminado el compartimiento de refrigeración no enfría</p>
6	Indicador grande	<ul style="list-style-type: none"> • Muestra información acerca del compartimiento de refrigeración grande • Muestra "OFF" cuando el compartimiento de refrigeración está apagado
7	Indicador pequeño	<ul style="list-style-type: none"> • Muestra información acerca del compartimiento de refrigeración pequeño • Muestra "OFF" cuando el compartimiento de refrigeración está apagado
8	Refrigeración pequeño 	<p>Indicador de estado del compartimiento de refrigeración pequeño</p> <hr/> <p>LED iluminado en azul: el compartimiento de refrigeración enfría</p> <hr/> <p>LED no iluminado el compartimiento de refrigeración no enfría</p>
9	DOWN –	Pulsando una vez, disminuye el valor de entrada seleccionado
10	UP +	Pulsando una vez, aumenta el valor de entrada seleccionado

Hembrillas de conexión, interruptor de emergencia (si existe) y conexión USB (fig. 4, página 3):

Pos.	Denominación
1	Hembrilla de corriente alterna
2	Portafusibles
3	Interruptor de emergencia
4	Conexión USB para suministro de corriente
5	Hembrilla de corriente continua

7 Manejo

7.1 Antes del primer uso



NOTA

Por razones de higiene, debería limpiar la nevera por dentro y por fuera con un paño húmedo antes de ponerla en funcionamiento (véase también el capítulo “Limpieza y mantenimiento” en la página 96).

Dar la vuelta al tope de la tapa

Puede dar la vuelta al tope de la tapa, en caso de que desee abrir la tapa hacia el otro lado. Para ello proceda de la siguiente manera:

- Abra la tapa y quítela (fig. 5 A, página 3).
- Retire los tres tornillos respectivos de las bisagras laterales (fig. 5 B, página 3), y extraiga las bisagras.
- Quite las tapas de plástico de las nuevas posiciones de las bisagras laterales con ayuda de un pequeño destornillador y vuelva a colocarlas en las posiciones anteriores de las bisagras.
- Monte las bisagras laterales en las nuevas posiciones.
- Quite las dos tapas de plástico de la posición de la bisagra central (fig. 6 A, página 4).

- Retire los cuatro tornillos de la bisagra central (fig. **6** B, página 4) y quite la bisagra.
- Quite la tapa de plástico de la nueva posición de la bisagra con ayuda de un pequeño destornillador y vuelva a colocarla en la posición anterior de la bisagra (fig. **6** C, página 4).
- Monte la bisagra central en la nueva posición.
- Coloque la tapa en la bisagra del lado opuesto (fig. **6** D, página 4).

seleccionar la unidad de temperatura

Para la indicación de temperatura puede elegir entre grados centígrados (Celsius) o Fahrenheit. Para ello proceda de la siguiente manera:

- Encienda la nevera.
 - Pulse tres veces la tecla "SET" (fig. **3** 4, página 2).
 - Ajuste con las teclas "UP +" (fig. **3** 10, página 2) o "DOWN -" (fig. **3** 9, página 2), la unidad de temperatura en grados centígrados (Celsius) o Fahrenheit.
- ✓ Ambas pantallas muestran durante unos segundos la unidad de temperatura ajustada. Las pantallas parpadean algunas veces antes de volver a mostrar la temperatura actual.

7.2 Consejos para el ahorro de energía

- Elija un lugar de montaje correctamente ventilado y protegido de la radiación solar.
- Antes de introducir alimentos calientes, deje que se enfríen.
- Evite abrir la nevera más de lo necesario.
- No deje la nevera abierta más tiempo del que sea necesario.
- Descongele la nevera cuando se forme una capa de escarcha.
- No regule una temperatura innecesariamente baja en el interior.

7.3 Conexión de la nevera

Conexión a una batería (automóvil o embarcación)

La nevera puede funcionar con una tensión continua de 12 V $\overline{=}$ ó 24 V $\overline{=}$.



¡AVISO! ¡Peligro de ocasionar daños materiales!

Antes de cargar la batería con un cargador rápido, desconéctela de la nevera y de otros consumidores.

La sobretensión puede dañar el sistema electrónico de los aparatos.

Por motivos de seguridad, la nevera está equipada con una protección electrónica contra inversión de polaridad y contra cortocircuitos.

El cable de conexión de corriente continua debe usarse con fusible



¡AVISO! ¡Peligro de ocasionar daños materiales!

Para proteger el aparato, la clavija del cable de conexión de corriente continua adjunto está provista de un fusible. **No** retire la clavija de corriente continua protegida.

Utilice exclusivamente el cable de conexión de corriente continua adjunto.

- Conecte el cable de conexión de corriente continua (fig. **1** 2, página 2) a la clavija para la alimentación de corriente continua de la nevera (fig. **4** 5, página 3).
- Conecte el cable de conexión a la caja de enchufe de corriente continua.

Conexión a una red de corriente alterna (por ejemplo, en casa o en la oficina)



¡PELIGRO! ¡Peligro de muerte por descarga eléctrica!

- No manipule los enchufes ni interruptores con las manos mojadas ni con los pies sobre una superficie mojada.
- Si la nevera funciona en una embarcación conectada a una red de corriente alterna a través de una conexión de tierra, se deberá conectar un interruptor de protección FI entre la red de corriente alterna y la nevera.
Consulte con un especialista.

Las neveras están provistas de una fuente de alimentación integrada de tensión múltiple con conexión de prioridad para conectar a corriente alterna. Mediante la conexión de prioridad se cambia automáticamente al funcionamiento por corriente alterna cuando la nevera se conecta a una red de corriente alterna, incluso si el cable de corriente continua aún está enchufado.

Cuando se conmuta la alimentación de red de la nevera de corriente alterna a corriente continua, el LED rojo puede encenderse brevemente.

- Conecte el cable de conexión de corriente alterna (fig. **1** 3, página 2) a la clavija para la alimentación de corriente alterna de la nevera (fig. **4** 1, página 3).
- Conecte el cable de conexión a la caja de enchufe de corriente alterna.

7.4 Utilización del controlador de la batería

La nevera está equipada con un controlador de batería de varios niveles que evita que la batería del vehículo se descargue excesivamente cuando se utiliza la red de corriente continua.

En caso de poner la nevera en funcionamiento en el vehículo con el contacto apagado, ésta se desconectará automáticamente en cuanto la tensión de alimentación descienda por debajo del valor programable. La nevera vuelve a conectarse tan pronto como se cargue la batería y se alcance la tensión de alimentación de reconexión.



¡AVISO! ¡Peligro de ocasionar daños materiales!

Cuando el controlador de la batería la desconecta, ésta ya no dispone de su capacidad de carga plena. Evite arranques reiterados o poner en funcionamiento otros aparatos conectados a la corriente sin fases de recarga prolongadas. Asegúrese de recargar la batería.

En el modo "HIGH" el controlador de batería se activa antes que en el nivel "LOW" y "MED" (véase la siguiente tabla).

Modo del controlador de batería	LOW	MED	HIGH
Tensión de desconexión a 12 V	10,1 V	11,4 V	11,8 V
Tensión de reconexión a 12 V	11,1 V	12,2 V	12,6 V
Tensión de desconexión a 24 V	21,5 V	24,1 V	24,6 V
Tensión de reconexión a 24 V	23,0 V	25,3 V	26,2 V

Para cambiar el modo del controlador de la batería, proceda como sigue:

- Encienda la nevera.
- Presione cuatro veces el pulsador "SET" (fig. **3** 4, página 2).
- Ajuste con las teclas "UP +" (fig. **3** 10, página 2) o "DOWN -" (fig. **3** 9, página 2), el modo del controlador de la batería.
- ✓ En la pantalla digital se muestra lo siguiente:
Lo (LOW), Πd (MED), Hi (HIGH)
- ✓ La pantalla indica durante unos segundos el modo ajustado. La pantalla parpadea algunas veces antes de volver a mostrar la temperatura actual.



NOTA

Cuando la nevera está alimentada por la batería de arranque, seleccione el modo del controlador de batería "HIGH". Cuando la nevera está conectada a una batería de alimentación, es suficiente el modo de controlador de batería "LOW".

7.5 Uso de la nevera



¡AVISO! ¡Peligro de sobrecalentamiento!

Asegúrese de que quede constantemente garantizada una salida adecuada del calor que se desprende durante el funcionamiento. Evite que se obstruyan las aberturas de ventilación. Asegúrese también de que la nevera guarde la suficiente distancia respecto a paredes u objetos, de forma que el aire pueda circular.

- Coloque la nevera sobre una base firme.
Procure que no se obstruyan las aberturas de ventilación y que el aire recalentado se evacue correctamente.



NOTA

Coloque la nevera como se indica en (fig. **1**, página 2). Si la nevera se pone en marcha en otra posición, ésta podría sufrir daños.

- Conecte la nevera, véase capítulo "Conexión de la nevera" en la página 86.



¡AVISO! ¡Peligro debido a una temperatura demasiado baja!

Asegúrese de que en la nevera solo haya objetos o productos que puedan enfriarse a la temperatura ajustada.

- ▶ Mantenga la tecla "ON/OFF" (fig. **3** 1, página 2) pulsada durante uno o dos segundos.
- ✓ El LED "⏻" se ilumina (fig. **3** 2, página 2).
- ✓ Las pantallas (fig. **3** 6 y 7, página 2) se encienden e indican la temperatura de enfriamiento actual.
- ✓ Conforme a las temperaturas ajustadas de los compartimientos de refrigeración, la nevera empieza a enfriar uno o ambos compartimientos de refrigeración.
- ✓ Los LED (fig. **3** 5 y 8, página 2) se iluminan cuando el compartimiento de refrigeración correspondiente se enfría.

**NOTA**

Durante el funcionamiento con una batería de vehículo, la pantalla se apaga automáticamente si la tensión de la batería es baja. El LED "⏻" parpadea en naranja.

Bloqueo de la nevera

- ▶ Cierre la tapa.
- ▶ Presione los bloqueos (fig. **2** 1, página 2) hacia abajo hasta que los oiga encajar.

**NOTA – Alarma "Tapa abierta"**

Si la tapa se deja abierta durante más de tres minutos y el aparato está encendido, la correspondiente luz interior parpadea hasta que se cierra la tapa.

7.6 Ajuste de la temperatura

- ▶ Pulse la tecla "SET" (fig. **3** 4, página 2):
 - una vez para el compartimiento de refrigeración grande
 - dos veces para el compartimiento de refrigeración pequeño
- ✓ El indicador del compartimiento de refrigeración correspondiente parpadea.
- ▶ Ajuste la temperatura de enfriamiento con las teclas "UP +" (fig. **3** 10, página 2) y "DOWN –" (fig. **3** 9, página 2).
La temperatura se puede ajustar de modo que cada compartimiento funcione como compartimiento de refrigeración o como congelador.
- ✓ La pantalla indica durante unos segundos la temperatura de enfriamiento ajustada. La pantalla parpadea algunas veces antes de volver a mostrar la temperatura actual.

**NOTA**

La temperatura de cada compartimiento de refrigeración se puede ajustar hasta -22°C . Sin embargo, el fabricante recomienda una temperatura de -15°C hasta -18°C para el funcionamiento normal y para un consumo de energía óptimo.

7.7 Encendido o apagado de un compartimiento de refrigeración

En caso de que se requiera un solo compartimiento de refrigeración, el otro compartimiento se puede apagar para ahorrar energía.

Apagado de un compartimiento de refrigeración

Cuando la pantalla del compartimiento de refrigeración muestra una temperatura, éste se puede apagar de la siguiente manera:

- ▶ Pulse la tecla "SET" (fig. **3** 4, página 2):
 - una vez para el compartimiento de refrigeración grande
 - dos veces para el compartimiento de refrigeración pequeño
- ✓ El indicador del compartimiento de refrigeración correspondiente parpadea.
- ▶ Pulse la tecla "ON/OFF" (fig. **3** 1, página 2).
- ✓ En el indicador del compartimiento de refrigeración correspondiente parpadea durante cinco segundos el mensaje "OFF" y a continuación se muestra "OFF".

Encendido del compartimiento de refrigeración

Cuando la pantalla del compartimiento de refrigeración muestra "OFF", éste se puede apagar de la siguiente manera:

- ▶ Pulse la tecla "SET" (fig. **3** 4, página 2):
 - una vez para el compartimiento de refrigeración grande
 - dos veces para el compartimiento de refrigeración pequeño
- ✓ El indicador del compartimiento de refrigeración correspondiente parpadea.
- ▶ Pulse la tecla "ON/OFF" (fig. **3** 1, página 2).
- ✓ La pantalla indica durante unos segundos la temperatura de enfriamiento ajustada. La pantalla parpadea algunas veces antes de cambiar para volver a mostrar la temperatura actual.

7.8 Activación de señal de WLAN para app opcional

La nevera se puede controlar a través de WLAN con una app que se puede instalar en cualquier dispositivo compatible. La app dispone de funciones de control, visualización y alarma.

Encontrará información más detallada en el sitio web de Dometic de su país (véase al dorso). Tenga en cuenta que es posible que la app no esté disponible en su país.

El nombre WiFi de la nevera con compresor empieza con "CFX". La contraseña preajustada de fábrica es "00000000". El nombre WiFi y la contraseña se pueden cambiar individualmente.

Encendido/apagado de la señal de WLAN

- ▶ Presione seis veces el pulsador "SET" (fig. **3** 4, página 2).
- ▶ Active o desactive la señal de WLAN con las teclas "UP +" (fig. **3** 10, página 2) o "DOWN -" (fig. **3** 9, página 2).
- ✓ La pantalla indica durante algunos segundos los ajustes deseados. La pantalla parpadea algunas veces antes de volver a mostrar la temperatura actual.



NOTA

- En la configuración de fábrica, el emisor WiFi está desactivado. Durante la primera puesta en funcionamiento y después de cada corte de corriente, usted deberá activar el emisor WiFi para poder utilizar la app.
- El emisor WLAN consume muy poca corriente. Para alcanzar un rendimiento energético óptimo, apague el emisor WLAN cuando no esté en uso.

Restablecimiento de ajustes de fábrica de WLAN

Si ha personalizado los ajustes de WLAN de la nevera a través de la app de WLAN y ha olvidado su contraseña, puede restablecer los ajustes de fábrica de la nevera de la siguiente manera:

- Presione seis veces el pulsador "SET" (fig. **3** 4, página 2).
- Mantenga la tecla "UP +" (fig. **3** 10, página 2) pulsada durante al menos cinco segundos.
- ✓ En las pantallas parpadea varias veces el mensaje "rES" antes de volver a la visualización anterior.
- ✓ Los ajustes de WLAN se han restablecido a los ajustes de fábrica.

Para obtener más información visite el sitio web de Dometic desde el que haya descargado la app.

7.9 Ajustar el brillo de la pantalla

En un entorno oscuro se puede atenuar el brillo de la pantalla. Para ajustar el brillo de la pantalla proceda tal y como se indica a continuación:

- Encienda la nevera.
- Pulse cinco veces la tecla "SET" (fig. **3** 4, página 2).
- Ajuste el brillo de la pantalla con los pulsadores "UP +" (fig. **3** 7, página 2) o "DOWN -" (fig. **3** 6, página 2).
- ✓ En la pantalla se muestra lo siguiente:
d0 (por defecto), d1 (brillo mediano), d2 (oscuro)
- ✓ Las pantallas indican durante unos segundos el modo ajustado. Las pantallas parpadean algunas veces antes de volver a mostrar el brillo actual.



NOTA

- El ajuste por defecto del brillo de las pantallas es d0 (preajustado).
- Si se produce una avería, el brillo pasa automáticamente al ajuste por defecto d0 (preajustado). Tras la solución de averías se vuelve a activar el brillo ajustado.

7.10 Uso de interruptor de emergencia

El interruptor de emergencia (fig. 4 3, página 3) se encuentra debajo del panel de mando. Para el funcionamiento normal el interruptor se coloca en "NORMAL USE" (uso normal).

- ▶ Si se produce una avería en la electrónica de control, coloque el interruptor en "EMERGENCY OVERRIDE" (accionamiento de emergencia).



NOTA

Si el interruptor está en la posición "EMERGENCY OVERRIDE", el sistema de enfriamiento funciona con potencia de refrigeración total. Según el modo de funcionamiento de los compartimientos individuales al momento del encendido, el sistema funciona con uno o ambos compartimientos como congelador o apaga uno de los compartimientos.

7.11 Conexión USB para alimentación de tensión

La conexión USB se puede utilizar para cargar dispositivos pequeños (como por ejemplo teléfonos móviles y reproductores de MP3).

Si desea utilizar su nevera con un dispositivo USB, solo tiene que conectar un cable USB (no incluido en el volumen de entrega) al aparato.



NOTA

Asegúrese de que el dispositivo pequeño que enchufe a la conexión USB sea adecuado para el funcionamiento con 5 V/500 mA.

7.12 Apagado de la nevera

- ▶ Vacíe la nevera.
- ▶ Apague la nevera.
- ▶ Desenchufe el cable de conexión.

Si no desea usar la nevera durante un largo período de tiempo:

- ▶ Deje la tapa ligeramente abierta. De esta forma, evitará la formación de olores.

7.13 Descongelamiento de la nevera

Es posible que la humedad del aire se deposite en forma de escarcha en el evaporador o en el interior de la nevera, disminuyendo de este modo la potencia de refrigeración. Descongele la nevera a tiempo.



¡AVISO! ¡Peligro de ocasionar daños materiales!

Nunca utilice herramientas duras ni puntiagudas para retirar capas de hielo o despegar productos que se hayan adherido al congelarse.

Para descongelar la nevera, proceda como se indica a continuación:

- Extraiga los productos.
- En caso necesario, coloque los productos en otro frigorífico para mantenerlos fríos.
- Apague la nevera.
- Deje la tapa abierta.
- Seque con un paño el agua descongelada.

7.14 Sustitución del fusible de corriente alterna



¡PELIGRO! ¡Peligro de muerte por descarga eléctrica!

Desconecte la alimentación de tensión y el cable de conexión de tensión antes de sustituir el fusible del aparato.

- Desconecte la alimentación de tensión a la nevera.
- Desenchufe el cable de conexión.
- Quite el juego de fusibles (fig. 4 2, página 3) con un destornillador.
- Cambie el fusible de cristal averiado por otro nuevo del mismo tipo y el mismo valor (4 A, 250 V).
- Vuelva a presionar el juego de fusibles en la carcasa.
- Conecte la alimentación de tensión a la nevera.

7.15 Cambio de fusible de clavija de corriente continua

- Desatornille la carcasa de clavija de contacto (fig. **7** 3, página 4) de la clavija (fig. **7** 1, página 4).
- Cambie el fusible averiado (fig. **7** 2, página 4) por otro nuevo del mismo tipo y con el mismo valor (3AG, Fast Acting, 15 A).
- Vuelva a montar el enchufe procediendo en el orden inverso.

7.16 Cambio de circuito impreso de luces

- Desconecte la alimentación de tensión a la nevera.
- Abra la cubierta transparente mediante un destornillador (fig. **8** A, página 4).
- Suelte los tornillos de montaje del circuito impreso (fig. **8** B, página 4).
- Quite la clavija del circuito impreso (fig. **8** C, página 4).
- Cambie el circuito impreso de luces defectuoso por uno nuevo.
- Coloque un nuevo circuito impreso realizando en sentido inverso los pasos indicados en las instrucciones para quitar el circuito impreso.
- Coloque la cubierta transparente nuevamente en la carcasa.
- Conecte la alimentación de tensión a la nevera.

8 Limpieza y mantenimiento



¡ADVERTENCIA!

Desconecte el aparato de la red antes de proceder con la limpieza o el mantenimiento del mismo.



¡AVISO! ¡Peligro de ocasionar daños materiales!

- Nunca limpie la nevera bajo el chorro de agua corriente ni inmersa en agua jabonosa.
- No emplee productos de limpieza corrosivos u objetos que puedan arañar o deteriorar el aparato durante su limpieza.

- Limpie de vez en cuando el interior y el exterior de la nevera con un paño húmedo.
- Asegúrese de que las aberturas de ventilación y desaireación del aparato están limpias de polvo para que se pueda evacuar el calor generado durante el funcionamiento y el aparato no resulte perjudicado.

9 Solución de averías

Avería	Posible causa	Propuesta de solución
La nevera no funciona, el LED no se ilumina.	No hay tensión en el enchufe de corriente continua del vehículo.	En la mayoría de los vehículos debe estar conectado el interruptor de encendido para que el enchufe de corriente continua reciba tensión.
	El enchufe de corriente alterna no conduce tensión.	Inténtelo en otra toma.
	El fusible del aparato está averiado.	Cambie el fusible del aparato, véase capítulo "Sustitución del fusible de corriente alterna" en la página 94.
	La fuente de alimentación integrada está averiada.	Solo un servicio de atención al cliente autorizado puede realizar la reparación.

Avería	Posible causa	Propuesta de solución
La nevera no enfría (la clavija está conectada, el LED "POWER" se ilumina).	Compresor averiado.	Solo un servicio de atención al cliente autorizado puede realizar la reparación.
La nevera no enfría (la clavija está conectada, el LED "POWER" parpadea en naranja, la pantalla está apagada).	El modo del controlador de la batería es demasiado alto.	Ajuste el controlador de la batería a un modo más bajo.
	La tensión de batería no es suficiente.	Cargue la batería en caso necesario.
Para el funcionamiento en la toma de corriente continua: el encendido está conectado, pero el aparato no funciona y el LED no está iluminado.	El casquillo del enchufe de corriente continua está sucio y, en consecuencia, el contacto eléctrico es defectuoso.	Si la clavija se calienta demasiado en el enchufe de corriente continua, puede que sea necesario limpiar el casquillo o que la clavija no se haya montado correctamente.
	El fusible del enchufe de corriente continua está fundido.	Cambie el fusible del enchufe de corriente continua, véase capítulo "Cambio de fusible de clavija de corriente continua" en la página 95.
	Se ha fundido el fusible del vehículo.	Cambie el fusible del enchufe de la toma de corriente continua del vehículo (consulte para ello el manual de instrucciones de su vehículo).
La pantalla muestra un mensaje de error (por ejemplo, "Err1") y la nevera no enfría.	La nevera se ha apagado por un fallo interno.	Solo un servicio de atención al cliente autorizado puede realizar la reparación.
La iluminación interior de un compartimento parpadea.	La tapa del compartimento se dejó abierta durante más de tres minutos.	Cierre la tapa del compartimento.

10 Garantía legal

Rige el plazo de garantía legal. Si el producto presenta algún defecto, diríjase a la sucursal del fabricante de su país (ver direcciones en el dorso de estas instrucciones) o a su establecimiento especializado.

Para la tramitación de la reparación y de la garantía debe enviar también los siguientes documentos:

- una copia de la factura con fecha de compra,
- el motivo de la reclamación o una descripción de la avería.

11 Gestión de residuos





- Deseche el material de embalaje en el contenedor de reciclaje correspondiente.



Cuando vaya a desechar definitivamente el producto, infórmese en el centro de reciclaje más cercano o en un comercio especializado sobre las normas pertinentes de eliminación de materiales.

12 Datos técnicos

	CFX75DZW	CFX95DZW
N.º de art.:	9600001409, 9600001413	9600000480, 9600000163
Tensión de conexión:	12/24 V $\overline{=}$ y 100 – 240 V \sim	
Corriente nominal:	12 V $\overline{=}$: 7,9 A 24 V $\overline{=}$: 3,6 A 100 V \sim : 0,93 A 240 V \sim : 0,38 A	12 V $\overline{=}$: 9,2 A 24 V $\overline{=}$: 4,5 A 100 V \sim : 1,10 A 240 V \sim : 0,45 A
Potencia de refrigeración:	de +10 °C a -22 °C (de +50 °F a -8 °F)	
Categoría:	1	
Clase de eficiencia energética:	A+	
Consumo de energía:	105 kWh/año	109 kWh/año
Capacidad bruta: Compartimento de refrigeración grande: Compartimento de refrigeración pequeño:	45 l 30 l	54 l 40,5 l
Capacidad útil: Compartimento de refrigeración grande: Compartimento de refrigeración pequeño:	43 l 27 l	50,5 l 34,5 l
Clase climática:	N, T	
Temperatura ambiente:	de +16 °C a +43 °C (de +61 °F hasta +110 °F)	
Emisiones de ruido:	37 dB(A)	
Conexión USB:	5 V $\overline{=}$, 500 mA	
Banda de frecuencia (WiFi):	2,4 GHz	
Potencia en alta frecuencia (WiFi):	16 \pm 1,5 dBm (802.11b CCK, 11 MBit/s) 12 \pm 1,5 dBm (802.11g OFDM, 54 MBit/s) 11 \pm 1,5 dBm (802.11n HT20, MCS7)	
Refrigerante:	R134a	
Cantidad de refrigerante:	57 g	67 g

	CFX75DZW	CFX95DZW
Equivalente de CO ₂ :	0,082	0,096 t
Índice GWP:	1430	
Dimensiones (An x Al x P) en mm		
Con asas:	887 x 472 x 495	957 x 472 x 530
Sin asas:	832 x 472 x 495	900 x 472 x 530
Peso:	31 kg	32 kg
Inspección/certificados:	   	



NOTA

A partir de temperaturas ambiente superiores a 32 °C (90 ° F) no será posible alcanzar la temperatura mínima.

Contiene gases de efecto invernadero fluorados

Aparato sellado herméticamente

No hay limitaciones al uso de la función de WiFi del aparato en los países miembros de la UE.

Por favor, leia atentamente este manual antes da colocação em funcionamento do aparelho e guarde-o em local seguro. Em caso de revenda do aparelho, entregue o manual ao novo comprador.

O fabricante não se responsabiliza por danos resultantes de uma **utilização inadequada** ou de uma **operação incorrecta**.

Índice

1	Explicação dos símbolos	102
2	Indicações de segurança	102
2.1	Segurança geral	102
2.2	Segurança durante a utilização do aparelho	104
3	Material fornecido	105
4	Acessórios	105
5	Utilização adequada	105
6	Descrição do funcionamento	106
6.1	Âmbito de funções	107
6.2	Elementos de comando e de indicação	107
7	Utilização	109
7.1	Antes da primeira utilização	109
7.2	Sugestões para poupar energia	110
7.3	Conectar o aparelho de refrigeração	110
7.4	Utilizar o monitorizador da bateria	112
7.5	Utilizar a geleira	113
7.6	Regular a temperatura	114
7.7	Desligar ou ligar um compartimento de refrigeração	115
7.8	Ativar o sinal WLAN para a aplicação opcional	116
7.9	Configurar a luminosidade do monitor	117
7.10	Utilizar o interruptor de emergência	117
7.11	Conexão USB para a alimentação de tensão	118
7.12	Desligar a geleira	118
7.13	Descongela a geleira	118
7.14	Substituir o fusível da corrente alternada	119
7.15	Substituir o fusível da ficha de corrente contínua	119
7.16	Substituir a placa do circuito de luz	119
8	Limpeza e manutenção	120

9	Resolução de falhas	120
10	Garantia	122
11	Eliminação	122
12	Dados técnicos	123

1 Explicação dos símbolos



PERIGO!

Indicação de segurança: o incumprimento causa a morte ou ferimentos graves.



AVISO!

Indicação de segurança: o incumprimento pode provocar a morte ou ferimentos graves.



PRECAUÇÃO!

Indicação de segurança: o incumprimento pode provocar ferimentos.



NOTA!

O incumprimento pode causar danos materiais e pode prejudicar o funcionamento do produto.



OBSERVAÇÃO

Informações suplementares sobre a operação do produto.

2 Indicações de segurança

2.1 Segurança geral



AVISO!

- Quando o aparelho apresentar danos visíveis, ele não deve ser colocado em funcionamento.

- Quando o cabo de conexão for danificado, o mesmo tem de ser substituído pelo fabricante, pela sua assistência técnica ou por uma pessoa com qualificações equivalentes para evitar perigos.
- As reparações neste aparelho apenas devem ser realizadas por técnicos especializados. As reparações inadequadas podem provocar perigos substanciais.
- Este aparelho pode ser utilizado por crianças a partir dos 8 anos, assim como por pessoas com capacidades físicas, sensoriais ou mentais reduzidas e/ou com insuficiente experiência e conhecimento, quando supervisionadas ou quando tenham recebido informação acerca da utilização segura do aparelho e tenham compreendido os perigos dele resultantes.
- A limpeza e a manutenção por parte do utilizador não podem ser efetuadas por crianças sem supervisão.
- As crianças não podem brincar com o aparelho.
- As crianças devem ser supervisionadas para garantir que não brincam com o aparelho.
- Guarde e utilize o aparelho fora do alcance de crianças com idade inferior a 8 anos.
- Não guarde as substâncias com risco de explosão, como p.ex. latas de spray com gás carburante inflamável, no aparelho.



PRECAUÇÃO!

- Separe o aparelho da rede
 - antes de cada limpeza e conservação
 - após cada utilização
- Os géneros alimentícios apenas podem ser armazenados nas embalagens originais ou recipientes adequados.



NOTA!

- Compare a indicação da tensão na placa de características com a alimentação de energia existente.
- Conecte o aparelho apenas do seguinte modo:
 - com o cabo de ligação DC à tomada de bordo DC no veículo.
 - ou com o cabo de ligação de AC à rede de corrente alternada
- Nunca retire a ficha da tomada eléctrica puxando pelo cabo de conexão.
- Se a geladeira estiver ligada à tomada DC: Desconecte a sua geladeira e outros consumidores da bateria antes de conectar um carregador rápido.

- Se a geleira estiver ligada à tomada DC: Separe a ligação ou desligue a geleira se desligar o motor. Caso contrário, a bateria pode ficar descarregada.
- A geleira não é adequada para o transporte de substâncias corrosivas ou substâncias com solventes.
- Este aparelho contém ciclopentano inflamável no isolamento. Os gases no material de isolamento requerem um processo de eliminação especial. No final da sua vida útil, entregue o aparelho num ponto de eliminação apropriado.

2.2 Segurança durante a utilização do aparelho



PRECAUÇÃO!

- Antes da colocação em funcionamento, tenha atenção para que o cabo de conexão e a ficha estejam secos.



NOTA!

- Não utilize aparelhos eléctricos dentro da geleira, excepto se estes aparelhos tiverem sido recomendados pelo fabricante.
- Não coloque o aparelho na proximidade de chamas abertas ou outras fontes de calor (aquecimento, radiação solar intensa, fogões a gás, etc.).
- **Perigo de sobreaquecimento!**
Tenha sempre atenção para que o calor gerado durante o funcionamento possa ser dissipado adequadamente. Certifique-se de que o aparelho está posicionado com uma distância suficiente em relação a paredes ou objectos de modo a que o ar possa circular livremente.
- Tenha atenção para que as aberturas de ventilação não sejam cobertas.
- Não verta líquidos ou gelo para dentro do recipiente interior.
- Nunca mergulhe o aparelho em água.
- Proteja o aparelho e os cabos do calor e da humidade.

3 Material fornecido

Ver fig. 1, página 2

Pos.	Quantidade	Designação
1	1	Geleira com compressor
2	1	Cabo de conexão de corrente contínua
3	1	Cabo de conexão de corrente alternada
-	1	Manual de instruções

4 Acessórios

Disponível como acessório (não incluído no material fornecido):

Designação	N.º art.
Kit de fixação universal (sistema de cinto) CFX-UFK	9105304041

Na página Internet da Dometic (ver verso) encontra informações sobre uma aplicação WLAN com funções de controlo, indicação e alarme. Possivelmente a aplicação não está disponível no seu país.

5 Utilização adequada

A geleira é adequada para refrigerar e congelar géneros alimentícios.

A geleira está concebida para a operação:

- numa rede de corrente contínua de um veículo, embarcação ou autocaravana
- com uma bateria de alimentação de corrente contínua
- numa rede de corrente alternada

A geleira foi concebida para a utilização doméstica e outras áreas de utilização semelhantes como por exemplo

- em copas de lojas, escritórios e outras áreas de trabalho
- na agricultura

- por hóspedes em hotéis, motéis ou outros alojamentos
- em pensões com pequeno-almoço
- no Catering e outras utilizações semelhantes no comércio grossista



PRECAUÇÃO! Perigo para a saúde!

Por favor, verifique se a potência de refrigeração do aparelho de refrigeração cumpre os requisitos dos alimentos ou dos medicamentos que pretende refrigerar.

6 Descrição do funcionamento

O aparelho de refrigeração pode refrigerar produtos e mantê-los frios, assim como congelá-los. A refrigeração é feita através de um circuito de refrigeração com compressor que não carece de manutenção. O isolamento extra-resistente e o eficiente compressor garantem uma refrigeração especialmente rápida.

O aparelho de refrigeração possui dois compartimentos separados que podem ser configurados de forma independente. O aparelho de refrigeração pode ser utilizado em todas as combinações:

Compartimento grande	Compartimento pequeno
Compartimento de refrigeração	Congelador
Congelador	Compartimento de refrigeração
Compartimento de refrigeração	Compartimento de refrigeração
Congelador	Congelador

O aparelho de refrigeração é adequado para a utilização móvel.

A geleira pode ser exposta a uma inclinação temporária de 30°, por exemplo, durante a utilização em embarcações.



OBSERVAÇÃO

A superfície da caixa por baixo da vedação da tampa pode transmitir a sensação de quente ao toque. Isso é normal, visto que o aquecimento integrado evita a formação de condensação.

6.1 Âmbito de funções



- Fonte de alimentação com ligação prioritária à corrente alternada
- Monitorizador da bateria com três níveis para proteção da bateria do veículo
- Monitor com indicação de temperatura em °C e °F que se desliga automaticamente em caso de uma tensão da bateria baixa
- Configurações independentes, controlos e indicações para cada compartimento
- Regulação da temperatura: Com dois botões em passos de 1 °C (e passos de 2 °F)
- Emissor WLAN integrado, com comando através da aplicação
- É sinalizada uma tampa aberta
- Conexão USB para a fonte de alimentação
- Interruptor de emergência
- Pegas articuladas
- Três cestos removíveis

6.2 Elementos de comando e de indicação

Bloqueios das tampas (fig. 2 1, página 2)

Painel de controlo (fig. 3 1, página 2)

Pos.	Designação	Explicação
1	ON OFF	Liga ou desliga o aparelho de refrigeração quando o botão é pressionado durante um ou dois segundos
2	POWER "⏻"	Indicação de funcionamento LED acende a verde: compressor ligado LED acende a cor de laranja: compressor desligado LED pisca a cor de laranja: monitor foi desligado automaticamente porque a tensão da bateria está baixa
3	ERROR	LED pisca a vermelho: o aparelho de refrigeração está ligado mas não está em condições de funcionamento

Pos.	Designação	Explicação				
4	SET	<p>Seleciona o modo de introdução:</p> <ul style="list-style-type: none"> • Regulação da temperatura (compartimento de refrigeração grande/pequeno) • Indicação em °Centígrados ou °Fahrenheit • Regular o monitorizador da bateria • Configurar a luminosidade do monitor • Liga ou desliga a WLAN 				
5	Refrigeração - grande 	<p>Indicação de estado do compartimento de refrigeração grande</p> <table border="0"> <tr> <td>LED acende a azul:</td> <td>o compartimento de refrigeração refrigera</td> </tr> <tr> <td>LED não acende:</td> <td>o compartimento de refrigeração não refrigera</td> </tr> </table>	LED acende a azul:	o compartimento de refrigeração refrigera	LED não acende:	o compartimento de refrigeração não refrigera
LED acende a azul:	o compartimento de refrigeração refrigera					
LED não acende:	o compartimento de refrigeração não refrigera					
6	Indicação - grande	<ul style="list-style-type: none"> • Exibe informações sobre o compartimento de refrigeração grande • Exibe "OFF" quando o compartimento de refrigeração está desligado 				
7	Indicação - pequeno	<ul style="list-style-type: none"> • Exibe as informações sobre o compartimento de refrigeração pequeno • Exibe "OFF" quando o compartimento de refrigeração está desligado 				
8	Refrigeração - pequeno 	<p>Indicação de estado do compartimento de refrigeração pequeno</p> <table border="0"> <tr> <td>LED acende a azul:</td> <td>o compartimento de refrigeração refrigera</td> </tr> <tr> <td>LED não acende:</td> <td>o compartimento de refrigeração não refrigera</td> </tr> </table>	LED acende a azul:	o compartimento de refrigeração refrigera	LED não acende:	o compartimento de refrigeração não refrigera
LED acende a azul:	o compartimento de refrigeração refrigera					
LED não acende:	o compartimento de refrigeração não refrigera					
9	DOWN –	Ao tocar uma vez, diminui o valor introduzido selecionado				
10	UP +	Ao tocar uma vez, aumenta o valor introduzido selecionado				

Tomadas de ligação, interruptor de emergência (caso existente) e conexão USB (fig. 4, página 3):

Pos.	Designação
1	Tomada de corrente alternada
2	Porta-fusíveis
3	Interruptor de emergência
4	Conexão USB para a fonte de alimentação
5	Tomada de corrente contínua

7 Utilização

7.1 Antes da primeira utilização



OBSERVAÇÃO

Por motivos de higiene, antes de colocar o novo aparelho de refrigeração em funcionamento, deve limpar o seu interior e exterior com um pano húmido (ver também capítulo “Limpeza e manutenção” na página 120).

Inverter o encosto da tampa

É possível inverter o encosto da tampa se pretender abrir a tampa para o outro lado. Para esse efeito, proceda do seguinte modo:

- ▶ Abra as tampas e retire-as (fig. 5 A, página 3).
- ▶ Remova respetivamente os três parafusos das dobradiças laterais (fig. 5 B, página 3) e retire as dobradiças.
- ▶ Remova as coberturas de plástico das posições das charneiras laterais novas com a ajuda de uma chave de parafusos e volte a colocá-las nas posições antigas das dobradiças.
- ▶ Coloque as dobradiças laterais nas novas posições.
- ▶ Remova as duas coberturas de plástico da posição central da dobradiça (fig. 6 A, página 4).
- ▶ Remova os quatro parafusos da dobradiça central (fig. 6 B, página 4) e retire a dobradiça.

- Remova a cobertura de plástico da nova posição da dobradiça com a ajuda de uma pequena chave de parafusos e volte a colocá-la na posição antiga da dobradiça (fig. **6** C, página 4).
- Coloque a dobradiça central na nova posição.
- Coloque as tampas nas dobradiças do lado oposto (fig. **6** D, página 4).

Selecionar a unidade de temperatura

Poderá selecionar a indicação de temperatura entre os valores para °Centígrados e °Fahrenheit. Para esse efeito, proceda do seguinte modo:

- Ligue o aparelho de refrigeração.
- Prima três vezes o botão “SET” (fig. **3** 4, página 2).
- Regule a unidade de temperatura para graus centígrados ou graus Fahrenheit com os botões “UP +” (fig. **3** 10, página 2) ou “DOWN -” (fig. **3** 9, página 2).
- ✓ Ambos os monitores indicam, durante alguns segundos, a unidade de temperatura selecionada. Os monitores piscam algumas vezes antes de voltarem a apresentar a temperatura atual.

7.2 Sugestões para poupar energia

- Escolha um local de utilização bem arejado e protegido de raios solares.
- Primeiro, deixe as refeições quentes arrefecer antes de as manter frescas.
- Não abra a geleira mais do que as vezes necessárias.
- Não deixe a geleira aberta mais tempo do que o necessário.
- Descongele o aparelho de refrigeração logo que se formar uma camada de gelo.
- Evite uma temperatura interna desnecessariamente baixa.

7.3 Conectar o aparelho de refrigeração

Ligar a uma bateria (veículo ou embarcação)

A geleira pode funcionar com 12 V_{DC} ou 24 V_{DC}.



NOTA! Perigo de danos!

Desligue a geleira e outros consumidores da bateria antes de carregar a mesma com um carregador rápido.

As sobretensões podem danificar o sistema eletrónico dos aparelhos.

Para efeitos de segurança, a geleira está equipada com uma proteção eletrónica contra a inversão da polaridade quando é ligada à bateria e que também protege a geleira contra curto-circuitos.

Utilizar o cabo de conexão de corrente contínua com fusível



NOTA! Perigo de danos!

Para proteger o aparelho, a ficha do cabo de conexão de corrente contínua fornecido está equipada com um fusível. **Não** remova a ficha de corrente contínua protegida.

Utilize exclusivamente o cabo de conexão de corrente contínua fornecido.

- Insira o cabo de conexão de corrente contínua (fig. **1** 2, página 2) na ficha da alimentação de corrente contínua da geleira (fig. **4** 5, página 3).
- Ligue o cabo de conexão à tomada de corrente contínua.

Conectar a uma rede de corrente alternada (p. ex. em casa ou no escritório)



PERIGO! Perigo de morte devido a choque elétrico!

- Nunca manipule as fichas e os interruptores quando tiver as mãos molhadas ou quando tiver os pés em pavimento molhado.
- Se estiver a utilizar o aparelho de refrigeração a bordo de uma embarcação com ligação a uma rede de corrente alternada em terra firme, deverá sempre instalar um interruptor de segurança de corrente residual entre a rede de corrente alternada e o aparelho de refrigeração.
Solicite o parecer de um técnico especializado.

As geleiras possuem uma fonte de alimentação integrada para múltiplas tensões com ligação prioritária para a conexão à corrente alternada. Graças à ligação prioritária, é realizada automaticamente a comutação para o funcionamento com corrente alternada quando o aparelho estiver ligado a uma rede de corrente alternada e mesmo se o cabo de conexão de corrente contínua ainda estiver conectado.

Se a geleira comutar de uma alimentação de corrente alternada para uma alimentação com bateria de corrente contínua, o LED vermelho pode acender por breves instantes.

- Insira o cabo de conexão de corrente alternada (fig. **1** 3, página 2) na ficha da alimentação de corrente alternada da geleira (fig. **4** 1, página 3).
- Ligue o cabo de conexão à tomada de corrente alternada.

7.4 Utilizar o monitorizador da bateria

O aparelho de refrigeração está equipado com um monitorizador da bateria que protege a bateria do veículo contra um descarregamento demasiado profundo.

Se o aparelho de refrigeração for operado com a ignição do veículo desligada, o aparelho de refrigeração desliga-se automaticamente logo que a tensão de alimentação descer abaixo de um valor ajustável. O aparelho de refrigeração liga-se novamente assim que a tensão de reativação for alcançada através do carregamento da bateria.



NOTA! Perigo de danos!

Quando a bateria é desligada através do monitorizador da bateria deixa de dispor da sua capacidade de carregamento completa. Evite arranques contínuos ou por em funcionamento outros consumidores de energia sem ter carregado bem a bateria. Garanta que a bateria é recarregada.

No modo "HIGH", o monitorizador da bateria é mais rapidamente ativado do que nos níveis "LOW" e "MED" (ver seguinte tabela).

Modo do monitorizador da bateria	LOW	MED	HIGH
Tensão de desconexão a 12 V	10,1 V	11,4 V	11,8 V
Tensão de reativação a 12 V	11,1 V	12,2 V	12,6 V
Tensão de desconexão a 24 V	21,5 V	24,1 V	24,6 V
Tensão de reativação a 24 V	23,0 V	25,3 V	26,2 V

Para alterar o modo do monitorizador da bateria, proceda do seguinte modo:

- ▶ Ligue o aparelho de refrigeração.
- ▶ Prima quatro vezes o botão "SET" (fig. 3 4, página 2).
- ▶ Regule com os botões "UP +" (fig. 3 10, página 2) ou "DOWN -" (fig. 3 9, página 2), o modo do monitorizador da bateria.
- ✓ No monitor digital é exibida a seguinte informação:
Lo (LOW), Πd (MED), HI (HIGH)
- ✓ O monitor indica, durante alguns segundos, o modo ajustado. O monitor pisca algumas vezes antes de voltar a apresentar a temperatura atual.

**OBSERVAÇÃO**

Se o aparelho de refrigeração for alimentado pela bateria de arranque, selecione o modo do monitorizador da bateria "HIGH". Se o aparelho de refrigeração estiver conectado a uma bateria de alimentação, é suficiente o modo do monitorizador da bateria "LOW".

7.5 Utilizar a geleira

**NOTA! Perigo de sobreaquecimento!**

Tenha sempre atenção para que o calor gerado durante o funcionamento seja dissipado adequadamente. Certifique-se de que as aberturas de ventilação não ficam cobertas. Certifique-se de que o aparelho de refrigeração está posicionado a uma distância suficiente de paredes ou objetos de modo a que o ar possa circular livremente.

- Pouse o aparelho de refrigeração sobre uma superfície estável. Tenha atenção para que as aberturas de ventilação não sejam cobertas e o ar aquecido possa sair adequadamente.

**OBSERVAÇÃO**

Coloque o aparelho de refrigeração como ilustrado na (fig. **1**, página 2). Se colocar o aparelho de refrigeração em funcionamento noutra posição, pode danificar o mesmo.

- Ligue o aparelho de refrigeração, ver capítulo "Conectar o aparelho de refrigeração" na página 110.

**NOTA! Perigo devido a temperatura demasiado baixa!**

Certifique-se de que no aparelho de refrigeração apenas se encontram objetos ou produtos que possam ser refrigerados à temperatura selecionada.

- Mantenha o botão "ON/OFF" (fig. **3** 1, página 2) premido durante um a dois segundos.
- ✓ O LED "⏻" acende (fig. **3** 2, página 2).
- ✓ Os indicadores (fig. **3** 6 e 7, página 2) ligam-se e indicam a temperatura de refrigeração atual.
- ✓ Em função da temperatura do compartimento de refrigeração regulada, o aparelho de refrigeração inicia com a refrigeração de um ou dois compartimentos de refrigeração.

- ✓ Os LED (fig. **3** 5 e 8, página 2) acendem-se quando o respetivo compartimento de refrigeração está a refrigerar.

**OBSERVAÇÃO**

No funcionamento com uma bateria do veículo, o monitor desliga automaticamente quando a tensão da bateria é demasiado baixa. O LED “**Bloquear a geleira**

- Feche as tampas.
- Pressione os bloqueios (fig. **2** 1, página 2) para baixo até os mesmos encaixarem de forma audível.

**OBSERVAÇÃO– Alarme “Tampa aberta”**

Quando uma tampa for deixada aberta durante mais de três minutos e o aparelho estiver ligado, pisca a luz interior correspondente até a tampa voltar a ser fechada.

7.6 Regular a temperatura

- Prima o botão “SET” (fig. **3** 4, página 2):
 - uma vez para o compartimento de refrigeração grande
 - duas vezes para o compartimento de refrigeração pequeno
- ✓ A indicação do respetivo compartimento de refrigeração pisca.
- Regule a temperatura de refrigeração com os botões “UP +” (fig. **3** 10, página 2) e “DOWN –” (fig. **3** 9, página 2). Poderá regular a temperatura de tal forma que cada compartimento trabalhe como compartimento de refrigeração ou congelador.
- ✓ O monitor indica, durante alguns segundos, a temperatura de refrigeração pretendida que foi regulada. O monitor pisca algumas vezes antes de voltar a apresentar a temperatura atual.

**OBSERVAÇÃO**

Regular a temperatura de cada compartimento de regulação para -22°C . No entanto, o fabricante recomenda uma temperatura de -15°C a -18°C para o modo normal e um consumo de energia ótimo.

7.7 Desligar ou ligar um compartimento de refrigeração

Caso seja apenas necessário um único compartimento de refrigeração, o outro compartimento de refrigeração pode ser desligado para economizar energia.

Desligar o compartimento de refrigeração

Se o monitor do compartimento de refrigeração apresentar uma temperatura, poderá desligar o compartimento de refrigeração da seguinte forma:

- ▶ Prima o botão "SET" (fig. **3** 4, página 2):
 - uma vez para o compartimento de refrigeração grande
 - duas vezes para o compartimento de refrigeração pequeno
- ✓ A indicação do respetivo compartimento de refrigeração pisca.
- ▶ Prima o botão "ON/OFF" (fig. **3** 1, página 2).
- ✓ O indicador do respetivo compartimento de refrigeração exhibe, durante cinco segundos, a indicação "OFF", a piscar, seguido de "OFF".

Ligar o compartimento de refrigeração

Se o monitor do compartimento de refrigeração apresentar "OFF", poderá ligar o compartimento de refrigeração da seguinte forma:

- ▶ Prima o botão "SET" (fig. **3** 4, página 2):
 - uma vez para o compartimento de refrigeração grande
 - duas vezes para o compartimento de refrigeração pequeno
- ✓ A indicação do respetivo compartimento de refrigeração pisca.
- ▶ Prima o botão "ON/OFF" (fig. **3** 1, página 2).
- ✓ O monitor indica, durante alguns segundos, a temperatura de refrigeração pretendida que foi regulada. O monitor pisca algumas vezes antes de alternar para a representação da temperatura atual.

7.8 Ativar o sinal WLAN para a aplicação opcional

O aparelho de refrigeração pode ser comandado via WLAN com uma aplicação que pode ser instalada num aparelho compatível. A aplicação está equipada com funções de controlo, indicação e alarme.

Encontra informações mais pormenorizadas na página web da Dometic do seu país (ver verso). Lembre-se de que a aplicação poderá não estar disponível no seu país.

O nome WLAN da geleira com compressor inicia com "CFX". A palavra-passe predefinida é "00000000". O nome da WLAN e a palavra-passe podem ser modificados individualmente.

Ligar/desligar o sinal WLAN

- ▶ Prima seis vezes o botão "SET" (fig. **3** 4, página 2).
- ▶ Ligue ou desligue o sinal WLAN com os botões "UP +" (fig. **3** 10, página 2) ou "DOWN -" (fig. **3** 9, página 2).
- ✓ O monitor indica, durante alguns segundos, o ajuste pretendido. O monitor pisca algumas vezes antes de voltar a apresentar a temperatura atual.



OBSERVAÇÃO

- O emissor WLAN está desligado na definição de fábrica. Para poder utilizar a aplicação é necessário ligar o emissor WLAN durante a primeira colocação em funcionamento e após cada interrupção de corrente.
- O emissor WLAN utiliza uma pequena quantidade de corrente elétrica. Para alcançar uma capacidade energética ótima, desligue o emissor WLAN se o mesmo não for utilizado.

Repor a WLAN para as configurações de fábrica

Se tiver personalizado as regulações WLAN do aparelho de refrigeração através da aplicação WLAN e se tiver esquecido da sua palavra-passe, poderá repor o aparelho de refrigeração para as definições de fábrica da seguinte forma:

- ▶ Prima seis vezes o botão "SET" (fig. **3** 4, página 2).
- ▶ Mantenha o botão "UP +" (fig. **3** 10, página 2) premido durante, pelo menos, cinco segundos.
- ✓ Nos monitores pisca algumas vezes "rES" antes dos mesmos serem repostos para a representação anterior.
- ✓ As regulações WLAN foram repostas para a definição de fábrica.

Para obter mais informações, visite a página web da Dometic da qual descarregou a aplicação.

7.9 Configurar a luminosidade do monitor

Num ambiente escuro, a luminosidade do monitor pode ser alterada. Para ajustar a luminosidade do monitor, proceda do seguinte modo:

- ▶ Ligue a geleira.
- ▶ Prima cinco vezes o botão “SET” (fig. **3** 4, página 2).
- ▶ Regule a luminosidade do monitor com os botões “UP +” (fig. **3** 7, página 2) ou “DOWN -” (fig. **3** 6, página 2).
- ✓ No monitor é exibida a seguinte informação:
d0 (predefinição), d1 (luminosidade média), d2 (escuro)
- ✓ Os monitores indicam, durante alguns segundos, o modo ajustado. Os monitores piscam algumas vezes antes de voltarem a apresentar a luminosidade atual.



OBSERVAÇÃO

- O ajuste de fábrica da luminosidade do monitor é d0 (predefinição).
- Se ocorrer uma falha, a luminosidade é automaticamente ajustada para d0 (predefinição). Após a resolução da falha, a luminosidade ajustada é novamente ativada.

7.10 Utilizar o interruptor de emergência

O interruptor de emergência (fig. **4** 3, página 3) encontra-se por baixo do painel de comando. Para o funcionamento normal, o interruptor encontra-se em “NORMAL USE” (utilização normal).

- ▶ Se ocorrer uma falha da eletrónica de controlo, faça deslizar o interruptor até “EMERGENCY OVERRIDE” (acionamento de emergência).



OBSERVAÇÃO

Quando o interruptor se encontrar em “EMERGENCY OVERRIDE”, o sistema de refrigeração trabalha com a total potência de refrigeração. Em função do modo de operação dos diversos compartimentos, no momento da comutação, o sistema utiliza um ou ambos os compartimentos como um congelador e/ou desliga um dos compartimentos.

7.11 Conexão USB para a alimentação de tensão

Poderá utilizar a conexão USB para carregar peças de pequenas dimensões (p. ex. telemóveis e leitores MP3).

Se pretender utilizar a sua geleira com um dispositivo USB, conecte simplesmente um cabo USB (não incluído no material fornecido) ao dispositivo.



OBSERVAÇÃO

Certifique-se de que o aparelho de pequenas dimensões conectado à conexão USB é adequado para o funcionamento com 5 V/500 mA.

7.12 Desligar a geleira

- ▶ Esvazie o aparelho de refrigeração.
- ▶ Desligue o aparelho de refrigeração.
- ▶ Retire o cabo de conexão da tomada.

Se não pretender utilizar o aparelho de refrigeração durante um período de tempo mais prolongado:

- ▶ Deixe as tampas ligeiramente abertas. Deste modo, evita a formação de odores.

7.13 Descongelar a geleira

A humidade do ar pode formar gelo nos vaporizadores ou no interior do aparelho de refrigeração, o que reduz a potência de refrigeração. Descongele o aparelho de refrigeração atempadamente.



NOTA! Perigo de danos!

Nunca utilize ferramentas duras ou pontiagudas para retirar as camadas de gelo ou para libertar objetos congelados.

Proceda do seguinte modo para descongelar o aparelho de refrigeração:

- ▶ Retire os produtos congelados.
- ▶ Se necessário, guarde-os num outro aparelho de refrigeração para que permaneçam frios.
- ▶ Desligue o aparelho de refrigeração.
- ▶ Deixe as tampas abertas.
- ▶ Limpe a água de degelo.

7.14 Substituir o fusível da corrente alternada



PERIGO! Perigo de morte devido a choque elétrico!

Separe a fonte de alimentação e substitua o cabo de conexão antes de substituir o fusível do aparelho.

- Separe a fonte de alimentação até ao aparelho.
- Retire os cabos de conexão das tomadas.
- Retire o encaixe do fusível (fig. **4** 2, página 3) com, p. ex., uma chave de parafusos.
- Substitua o fusível queimado com defeito por um novo fusível em vidro do mesmo tipo com o mesmo valor (4 A, 250 V).
- Volte a pressionar o encaixe do fusível para dentro da caixa.
- Conecte a fonte de alimentação até ao aparelho de refrigeração.

7.15 Substituir o fusível da ficha de corrente contínua

- Desaparafuse a caixa do pino de contacto (fig. **7** 3, página 4) da ficha (fig. **7** 1, página 4).
- Substitua o fusível queimado (fig. **7** 2, página 4) por um fusível novo do mesmo tipo e com as mesmas características (3AG, Fast Acting, 15 A).
- Volte a montar a ficha na sequência inversa.

7.16 Substituir a placa do circuito de luz

- Desligue a alimentação de tensão até ao aparelho de refrigeração.
- Abra a cobertura transparente com a ajuda de uma chave de parafusos (fig. **8** A, página 4).
- Solte os parafusos de montagem da placa de circuitos (fig. **8** B, página 4).
- Retire a ficha da placa de circuitos (fig. **8** C, página 4).
- Substitua a placa do circuito de luz danificada por uma nova.
- Aplique uma nova placa de circuitos, executando, em sequência inversa, os passos descritos na instrução para a remoção da placa de circuitos.
- Volte a colocar a cobertura transparente na caixa.
- Conecte a fonte de alimentação até ao aparelho de refrigeração.

8 Limpeza e manutenção



AVISO!

Antes de cada limpeza e conservação, separe o aparelho da rede.



NOTA! Perigo de danos!

- Nunca limpe a geleira debaixo de água corrente nem dentro de água de lavar a loiça.
- Não utilize produtos de limpeza abrasivos ou objectos duros para a limpeza, uma vez que podem danificar a geleira.

- ▶ De vez em quando, limpe o interior e o exterior do aparelho com um pano húmido.
- ▶ Certifique-se que as aberturas de ventilação e extracção de ar do aparelho estão livres de pó e sujidade para que, durante o funcionamento, o ar quente possa ser extraído e o aparelho não seja danificado.

9 Resolução de falhas

Falha	Possível causa	Sugestão de solução
O aparelho de refrigeração não funciona, o LED não acende.	A tomada de corrente contínua existente no veículo não tem tensão.	Na maioria dos veículos, a ignição tem de estar ligada para que a tomada de corrente contínua tenha tensão elétrica.
	A tomada de corrente alternada não conduz tensão.	Tente novamente noutra tomada.
	O fusível do aparelho está queimado.	Substitua o fusível do aparelho, ver capítulo "Substituir o fusível da corrente alternada" na página 119.
	A fonte de alimentação integrada está avariada.	A reparação apenas pode ser realizada por um serviço de assistência técnica autorizado.
O aparelho de refrigeração não refrigera (ficha inserida na tomada, LED "POWER" acende).	Compressor avariado.	A reparação apenas pode ser realizada por um serviço de assistência técnica autorizado.

Falha	Possível causa	Sugestão de solução
O aparelho de refrigeração não refrigera (ficha inserida na tomada, LED "POWER" pisca a cor de laranja, monitor desligado).	Modo do monitorizador da bateria demasiado alto.	Regule o monitorizador da bateria para um modo mais baixo.
	Tensão da bateria insuficiente.	Eventualmente, carregue a bateria.
No funcionamento com tomada de corrente contínua: a ignição está ligada, o aparelho não funciona e o LED não acende.	O casquilho da tomada de corrente contínua está sujo. Isto resulta num mau contacto eléctrico.	Se a ficha ficar muito quente na tomada de corrente contínua, é necessário limpar o casquilho ou é possível que a ficha não esteja montada corretamente.
	O fusível da ficha de corrente contínua está queimado.	Substitua o fusível da ficha de corrente contínua, ver capítulo "Substituir o fusível da ficha de corrente contínua" na página 119
	O fusível do veículo está queimado.	Substitua o fusível do veículo da tomada de corrente contínua (para isso, consulte o manual de instruções do seu automóvel).
O monitor indica uma mensagem de erro (p. ex. "Err1") e o aparelho de refrigeração não refrigera.	Uma falha de funcionamento interna desligou o aparelho de refrigeração.	A reparação apenas pode ser realizada por um serviço de assistência técnica autorizado.
A iluminação interior de um compartimento pisca.	A tampa do compartimento foi deixada aberta durante mais de três minutos	Feche a tampa do compartimento.

10 Garantia

É válido o prazo de garantia legal. Se o produto estiver com defeito, por favor, dirija-se à representação do fabricante no seu país (endereços, ver verso do manual) ou ao seu revendedor.

Para fins de reparação ou de garantia, terá de enviar os seguintes documentos em conjunto:

- uma cópia da factura com a data de aquisição,
- um motivo de reclamação ou uma descrição da falha.

11 Eliminação





- Sempre que possível, coloque o material de embalagem no respectivo contentor de reciclagem.



Para colocar o aparelho definitivamente fora de funcionamento, por favor, informe-se junto do centro de reciclagem mais próximo ou revendedor sobre as disposições de eliminação aplicáveis.

12 Dados técnicos

	CFX75DZW	CFX95DZW
N.º art.:	9600001409, 9600001413	9600000480, 9600000163
Tensão de conexão:	12/24 V $\overline{=}$ e 100 – 240 V \sim	
Corrente nominal:	12 V $\overline{=}$: 7,9 A 24 V $\overline{=}$: 3,6 A 100 V \sim : 0,93 A 240 V \sim : 0,38 A	12 V $\overline{=}$: 9,2 A 24 V $\overline{=}$: 4,5 A 100 V \sim : 1,10 A 240 V \sim : 0,45 A
Potência de refrigeração:	+10 °C a -22 °C (+50 °F a -8 °F)	
Categoria:	1	
Classe de eficiência energética:	A+	
Consumo de energia:	105 kWh/ano	109 kWh/ano
Volume bruto: Compartimento de refrigeração grande:	45 l	54 l
Compartimento de refrigeração pequeno:	30 l	40,5 l
Volume útil: Compartimento de refrigeração grande:	43 l	50,5 l
Compartimento de refrigeração pequeno:	27 l	34,5 l
Classe de climatização:	N, T	
Temperatura ambiente:	+16 °C a +43 °C (+61 °F até +110 °F)	
Emissões acústicas:	37 dB(A)	
Conexão USB:	5 V $\overline{=}$, 500 mA	
Banda de frequência (Wi-Fi):	2,4 GHz	
Potência de alta frequência (Wi-Fi):	16 \pm 1,5 dBm (802.11b CCK, 11 MBit/s) 12 \pm 1,5 dBm (802.11g OFDM, 54 MBit/s) 11 \pm 1,5 dBm (802.11n HT20, MCS7)	
Agente de refrigeração:	R134a	
Quantidade do agente de refrigeração:	57 g	67 g

	CFX75DZW	CFX95DZW
Equivalente a CO ₂ :	0,082 t	0,096 t
Potencial de aquecimento global (GWP):	1430	
Dimensões (L x A x P) em mm		
Com pegas:	887 x 472 x 495	957 x 472 x 530
Sem pegas:	832 x 472 x 495	900 x 472 x 530
Peso:	31 kg	32 kg
Verificação/Certificados:	   	

**OBSERVAÇÃO**

A partir de temperaturas ambiente acima de 32 °C (90 °F), a temperatura mínima deixa de poder ser alcançada.

Contém gases fluorados com efeito de estufa

Equipamento hermeticamente fechado

Não existem restrições para a utilização da função Wi-Fi do aparelho nos Estados-Membros da UE.

Prima di effettuare la messa in funzione leggere accuratamente questo manuale di istruzioni, conservarlo e, in caso di trasmissione dell'apparecchio consegnarlo all'utente successivo.

Il produttore declina ogni responsabilità per danni risultanti da un **uso non conforme alla destinazione** o **da un impiego scorretto**.

Indice

1	Spiegazione dei simboli	126
2	Istruzioni per la sicurezza	127
2.1	Sicurezza generale	127
2.2	Sicurezza durante il funzionamento dell'apparecchio	128
3	Dotazione	129
4	Accessori	129
5	Conformità d'uso	129
6	Descrizione del funzionamento	130
6.1	Funzioni	131
6.2	Elementi di comando e indicazione	131
7	Impiego	133
7.1	Prima della messa in funzione iniziale	133
7.2	Suggerimenti per risparmiare energia	134
7.3	Collegamento del frigorifero	134
7.4	Utilizzo del dispositivo di controllo automatico della batteria	136
7.5	Utilizzo del frigorifero portatile	137
7.6	Regolazione della temperatura	138
7.7	Attivazione o disattivazione di un vano frigorifero	139
7.8	Attivazione del segnale WLAN per la app opzionale	139
7.9	Impostazione della luminosità del display	141
7.10	Utilizzo dell'interruttore di emergenza	141
7.11	Porta USB per la tensione di alimentazione	142
7.12	Disattivazione del frigorifero	142
7.13	Sbrinamento del frigorifero	142
7.14	Sostituzione del fusibile della corrente alternata	143
7.15	Sostituzione del fusibile della spina della corrente continua	143
7.16	Sostituzione del circuito stampato delle luci	143
8	Pulizia e cura	144

9	Eliminazione dei guasti	144
10	Garanzia	146
11	Smaltimento	146
12	Specifiche tecniche	147

1 Spiegazione dei simboli



PERICOLO!

Avviso di sicurezza: la mancata osservanza di questo avviso comporta ferite gravi anche mortali.



AVVERTENZA!

Avviso di sicurezza: la mancata osservanza di questo avviso può causare ferite gravi anche mortali.



ATTENZIONE!

Avviso di sicurezza: la mancata osservanza di questo avviso può essere causa di lesioni.



AVVISO!

La mancata osservanza di questa nota può causare danni materiali e compromettere il funzionamento del prodotto.



NOTA

Informazioni integranti relative all'impiego del prodotto.

2 Istruzioni per la sicurezza

2.1 Sicurezza generale



AVVERTENZA!

- Se l'apparecchio presenta danni visibili, non metterlo in funzione.
- Se il cavo di allacciamento di questo apparecchio viene danneggiato, esso deve essere sostituito dal produttore, da parte del suo servizio clienti, oppure da una persona sufficientemente qualificata, al fine di evitare pericoli.
- Questo apparecchio deve essere riparato solo da personale specializzato. Le riparazioni effettuate in modo scorretto potrebbero causare rischi enormi.
- Il presente apparecchio può essere usato da bambini a partire dagli 8 anni e da utenti con ridotte capacità fisiche, sensoriali o mentali o inesperti e/o con conoscenze insufficienti, se non sono lasciati soli o se sono stati istruiti sull'utilizzo sicuro dell'apparecchio e hanno compreso i pericoli che possono insorgere.
- La pulizia e la manutenzione da parte dell'utente non possono essere compiute da bambini lasciati soli.
- I bambini non possono giocare con l'apparecchio.
- Sorvegliare i bambini per evitare che giochino con l'apparecchio.
- Conservare e utilizzare l'apparecchio lontano dalla portata dei bambini al di sotto degli 8 anni.
- Nell'apparecchio non conservare sostanze esplosive come ad es. bombolette spray con gas propellente infiammabile.



ATTENZIONE!

- Staccare l'apparecchio dalla rete
 - prima di effettuare la pulizia e la cura
 - dopo ogni utilizzo
- I prodotti alimentari possono essere conservati solo nelle confezioni originali o in contenitori adeguati.



AVVISO!

- Confrontare i dati della tensione riportati sulla targhetta con quelli delle prese e degli attacchi disponibili.

- Collegare l'apparecchio solo nel modo seguente:
 - con il cavo di allacciamento CC alla spina CC del veicolo
 - oppure con il cavo di allacciamento da CA alla rete di alimentazione in corrente alternata
- Non estrarre mai la spina dalla presa tirando il cavo di allacciamento.
- Quando il frigorifero è collegato ad un presa CC: Staccare il frigorifero e le altre utenze dalla batteria prima di collegare il caricabatterie rapido.
- Quando il frigorifero è collegato ad un presa CC: Interrompere il collegamento o spegnere il frigorifero se il motore viene spento. Altrimenti la batteria si può scaricare.
- Il frigorifero non è adatto per il trasporto di sostanze corrosive o solventi.
- Questo frigorifero contiene nell'isolamento ciclopentano infiammabile. I gasi contenuti nel materiale di isolamento richiedono un processo di smaltimento particolare. Al termine della sua vita utile, smaltire l'apparecchio in modo conforme.

2.2 Sicurezza durante il funzionamento dell'apparecchio



ATTENZIONE!

- Prima della messa in funzione assicurarsi che la linea di alimentazione e la spina siano asciutte.



AVVISO!

- Non utilizzare apparecchi elettrici all'interno del frigorifero ad eccezione di quelli consigliati dallo stesso produttore.
- Non collocare l'apparecchio nelle vicinanze di fiamme libere o altre fonti di calore (riscaldamento, intensa esposizione ai raggi solari, forni a gas ecc.).
- **Pericolo di surriscaldamento!**
Assicurarsi che il calore generato durante il funzionamento sfiori sufficientemente. Assicurarsi che la distanza fra l'apparecchio e le pareti o altri oggetti sia tale che l'aria possa circolare liberamente.
- Fare attenzione che le feritoie di aerazione non vengano coperte.
- Non versare nessun tipo di liquido o ghiaccio nel contenitore interno.
- Non immergere mai l'apparecchio in acqua.
- Proteggere l'apparecchio e i cavi dal caldo e dall'umidità.

3 Dotazione

Vedi fig. **1**, pagina 2

Pos.	Quantità	Denominazione
1	1	Frigorifero portatile con compressore
2	1	Cavo di collegamento della corrente continua
3	1	Cavo di collegamento della corrente alternata
-	1	Manuale di istruzioni

4 Accessori

Disponibili come accessori (non in dotazione):

Denominazione	N. art.
Kit di fissaggio universale (sistema a cinghie) CFX-UFK	9105304041

Sulla pagina web di Dometic (vedi retro) trovate informazioni su una app per la WLAN con funzioni di controllo, visualizzazione e allarme. È possibile che questa app non sia disponibile nel vostro paese.

5 Conformità d'uso

Il frigorifero è adatto per raffreddare e congelare gli alimenti.

Il frigorifero portatile è stato realizzato per il funzionamento con:

- una rete di corrente continua di un veicolo, una barca o un camper
- una batteria di alimentazione a corrente continua
- Una rete di alimentazione alternata

Il frigorifero è adatto per l'uso domestico e campi di applicazione simili come ad esempio

- in cucine per il personale in negozi, uffici e altri campi professionali
- in agricoltura

- dagli ospiti in hotel, motel o altri alloggi
- in bed & breakfast
- nel catering e applicazioni simili nel commercio all'ingrosso



ATTENZIONE! Pericolo per la salute!

Controllare che la capacità di raffreddamento del frigorifero sia conforme ai requisiti dei generi alimentari o dei medicinali che si desidera raffreddare.

6 Descrizione del funzionamento

Il frigorifero può raffreddare, mantenere freddi e congelare prodotti. Il raffreddamento avviene mediante un circuito di raffreddamento che non richiede manutenzione e con compressore. L'isolamento particolarmente spesso e il potente compressore garantiscono un raffreddamento estremamente veloce.

Il frigorifero possiede due vani che possono essere impostati in modo indipendente l'uno dall'altro. Il frigorifero può essere utilizzato in tutte le combinazioni:

Vano grande 	Vano piccolo 
Vano frigorifero	Freezer
Freezer	Vano frigorifero
Vano frigorifero	Vano frigorifero
Freezer	Freezer

Il frigorifero è adatto per essere impiegato anche per l'uso mobile.

Il frigorifero portatile può essere esposto a uno sbandamento momentaneo di 30°, ad es. per l'impiego sulle barche.



NOTA

La superficie del corpo sotto la guarnizione del coperchio può risultare calda. Ciò è normale dato che il riscaldamento integrato impedisce la formazione di condensa.

6.1 Funzioni



- Alimentatore con circuito prioritario per il collegamento alla corrente alternata
- Dispositivo di controllo automatico della batteria a tre livelli per proteggere la batteria del veicolo
- Il display con indicazione della temperatura in °C e °F si disattiva automaticamente in caso di bassa tensione della batteria
- Impostazioni, controlli e indicazioni indipendenti per ogni vano
- Regolazione della temperatura: con due tasti in passaggi di 1 °C (e di 2 °F)
- Trasmettitore WLAN integrato, per il comando con la app
- Segnalazione del coperchio aperto
- Porta USB per l'alimentazione elettrica
- Interruttore di emergenza
- Maniglie richiudibili
- Tre cestelli estraibili

6.2 Elementi di comando e indicazione

Fermi del coperchio: (fig. 2 1, pagina 2)

Pannello di controllo (fig. 3, pagina 2)

Pos.	Denominazione	Spiegazione
1	ON OFF	Accende o spegne il frigorifero portatile se si tiene premuto il tasto da uno a due secondi
2	POWER "⏻"	Spia di funzionamento Il LED lampeggia con luce verde: il compressore è acceso Il LED lampeggia con luce arancio: il compressore è spento Il LED arancione lampeggia: il display si è spento automaticamente perché la tensione della batteria è bassa
3	ERROR:	Il LED lampeggia con luce rossa: il frigorifero portatile è acceso ma non è pronto per il funzionamento

Pos.	Denominazione	Spiegazione				
4	SET	Selezione la modalità di impostazione: <ul style="list-style-type: none"> • Impostazione della temperatura (vano frigorifero grande/piccolo) • Indicazione della temperatura in °Celsius o °Fahrenheit • Impostazione del dispositivo di controllo automatico della batteria • Impostazione della luminosità del display • Attiva o disattiva la WLAN 				
5	Refrigerazione grande	Indicazione stato vano frigorifero grande  <table border="1"> <tr> <td>Il LED blu è acceso:</td> <td>il vano frigorifero raffredda</td> </tr> <tr> <td>Il LED non è acceso:</td> <td>il vano frigorifero non raffredda</td> </tr> </table>	Il LED blu è acceso:	il vano frigorifero raffredda	Il LED non è acceso:	il vano frigorifero non raffredda
Il LED blu è acceso:	il vano frigorifero raffredda					
Il LED non è acceso:	il vano frigorifero non raffredda					
6	Indicazione grande	<ul style="list-style-type: none"> • Dà informazioni sul vano frigorifero grande • Indica "OFF" se il vano frigorifero è disattivato 				
7	Indicazione piccola	<ul style="list-style-type: none"> • Dà informazioni sul vano frigorifero piccolo • Indica "OFF" se il vano frigorifero è disattivato 				
8	Refrigerazione piccola	Indicazione stato vano frigorifero piccolo  <table border="1"> <tr> <td>Il LED blu è acceso:</td> <td>il vano frigorifero raffredda</td> </tr> <tr> <td>Il LED non è acceso:</td> <td>il vano frigorifero non raffredda</td> </tr> </table>	Il LED blu è acceso:	il vano frigorifero raffredda	Il LED non è acceso:	il vano frigorifero non raffredda
Il LED blu è acceso:	il vano frigorifero raffredda					
Il LED non è acceso:	il vano frigorifero non raffredda					
9	DOWN -	Premuto una volta diminuisce il valore impostato				
10	UP +	Premuto una volta aumenta il valore impostato				

Preso di collegamento, interruttore di emergenza (se presente) e porta USB (fig. 4, pagina 3):

Pos.	Denominazione
1	Presa di corrente alternata
2	Portafusibile
3	Interruttore di emergenza
4	Porta USB per l'alimentazione elettrica
5	Presa di corrente continua

7 Impiego

7.1 Prima della messa in funzione iniziale

**NOTA**

Per motivi igienici, prima della messa in funzione iniziale del frigorifero, pulirne l'interno e l'esterno con un panno umido (vedi anche capitolo "Pulizia e cura" a pagina 144).

Spostamento della cerniera

Nel caso in cui si desideri aprire i coperchi dall'altro lato, è possibile spostare il lato di apertura. A questo scopo procedere come segue.

- Aprire i coperchi e toglierli (fig. **5** A, pagina 3).
- Estrarre le tre viti per ogni cerniera laterale (fig. **5** B, pagina 3) e togliere le cerniere.
- Estrarre le coperture in plastica dalle nuove posizioni delle cerniere laterali servendosi di un cacciavite piccolo e posizionarle sopra le cerniere precedenti.
- Applicare le cerniere laterali sulle nuove posizioni.
- Estrarre due coperture in plastica dalla posizione centrale della cerniera (fig. **6** A, pagina 4).
- Estrarre le quattro viti della cerniera centrale (fig. **6** B, pagina 4) e togliere la cerniera.
- Estrarre la copertura in plastica dalla nuova posizione della cerniera servendosi di un cacciavite piccolo e riportarla nella posizione precedente della cerniera (fig. **6** C, pagina 4).
- Applicare la cerniera centrale sulla nuova posizione.
- Posizionare i coperchi nella cerniera sul lato opposto (fig. **6** D, pagina 4).

Selezione dell'unità di misura della temperatura

L'indicazione di temperatura può essere selezionata in gradi Celsius e Fahrenheit. A questo scopo procedere come segue.

- ▶ Attivare il frigorifero portatile.
 - ▶ Premere tre volte il tasto "SET" (fig. **3** 4, pagina 2).
 - ▶ Impostare con i tasti "UP +" (fig. **3** 10, pagina 2) e "DOWN -" (fig. **3** 9, pagina 2), l'unità di temperatura °Celsius o °Fahrenheit.
- ✓ I due display visualizzano per alcuni secondi l'unità di temperatura impostata. I display lampeggiano alcune volte prima di tornare all'indicazione della temperatura attuale.

7.2 Suggerimenti per risparmiare energia

- Scegliere un luogo di impiego ben aerato e riparato dai raggi solari.
- Prima di immagazzinare cibi caldi nell'apparecchio, lasciarli prima raffreddare.
- Non aprire il frigorifero più spesso del necessario.
- Non lasciare il frigorifero aperto più del necessario.
- Sbrinare il vostro frigorifero appena si è formato uno strato di ghiaccio.
- Evitare un abbassamento eccessivo della temperatura interna se non necessario.

7.3 Collegamento del frigorifero

Collegamento a una batteria (veicolo o imbarcazione)

Il frigorifero portatile può essere allacciato a una tensione continua da 12 V o da 24 V.



AVVISO! Pericolo di danni!

Staccare il frigorifero portatile e altre utenze dalla batteria prima di caricare la batteria con un caricabatterie rapido.

Le sovratensioni possono danneggiare il sistema elettronico dei dispositivi.

Per motivi di sicurezza, il frigorifero portatile è dotato di una protezione elettronica contro l'inversione di polarità che lo protegge contro l'inversione di polarità quando la batteria viene collegata e da un eventuale cortocircuito.

Utilizzare il cavo di collegamento della corrente continua con fusibile



AVVISO! Pericolo di danni!

Per proteggere il dispositivo la spina del cavo di collegamento della corrente continua è dotato di un fusibile. **Non** rimuovere la spina della corrente continua con fusibile.

Utilizzare esclusivamente il cavo di collegamento della corrente continua fornito.

- Inserire il cavo di collegamento della corrente continua (fig. **1** 2, pagina 2) nella presa per l'alimentazione della corrente continua del frigorifero portatile (fig. **4** 5, pagina 3).
- Collegare il cavo a una presa della corrente continua.

Collegamento a una rete di alimentazione alternata (ad es. a casa o in ufficio)



PERICOLO! Pericolo di morte a causa di scossa elettrica!

- Non usare spine e interruttori se avete mani o piedi bagnati.
- Se il frigorifero si trova a bordo di un'imbarcazione ed è azionato mediante un collegamento a terra a una rete di corrente alternata, è assolutamente necessario inserire un interruttore differenziale di protezione fra la rete di corrente alternata e il frigorifero. Fatevi consigliare da un esperto.

I frigoriferi portatili hanno un alimentatore multitemperatura integrato con circuito di priorità per il collegamento alla corrente alternata. Con il circuito di priorità, quando il dispositivo viene allacciato a una rete di alimentazione alternata, viene commutato automaticamente al funzionamento la corrente alternata, anche se il cavo di collegamento di corrente continua è ancora attaccato.

Quando il frigorifero portatile viene commutato da un'alimentazione di rete della corrente alternata a un'alimentazione a batteria della corrente continua il LED rosso potrebbero accendersi per breve tempo.

- Inserire il cavo di collegamento della corrente alternata (fig. **1** 3, pagina 2) nella presa per l'alimentazione della corrente alternata del frigorifero portatile (fig. **4** 1, pagina 3).
- Collegare il cavo a una presa della corrente alternata.

7.4 Utilizzo del dispositivo di controllo automatico della batteria

Il frigorifero dispone di un dispositivo di controllo automatico della batteria a più livelli che protegge la batteria del veicolo da uno scaricamento eccessivo durante il collegamento alla rete di corrente continua.

Se il frigorifero viene azionato nel veicolo a motore spento, il frigorifero si spegne automaticamente non appena la tensione di alimentazione scende al di sotto di un valore impostabile. Il frigorifero portatile si riaccende non appena viene raggiunta la tensione di ripristino ottenuta caricando la batteria.



AVVISO! Pericolo di danni!

La batteria, al momento della disattivazione tramite il dispositivo di controllo automatico, non possiede più la sua piena capacità di carica. Evitare l'accensione ripetuta o l'utilizzo di utenze senza fasi di carica lunghe. Fare in modo che la batteria venga ricaricata.

Nella modalità "HIGH", il dispositivo di controllo automatico della batteria si attiva più velocemente che nei livelli "LOW" e "MED" (vedi la tabella seguente).

Modalità del dispositivo di controllo automatico della batteria	LOW	MED	HIGH
Tensione di interruzione a 12 V	10,1 V	11,4 V	11,8 V
Tensione di ripristino a 12 V	11,1 V	12,2 V	12,6 V
Tensione di interruzione a 24 V	21,5 V	24,1 V	24,6 V
Tensione di ripristino a 24 V	23,0 V	25,3 V	26,2 V

Per modificare la modalità per il dispositivo di controllo automatico della batteria, procedere come segue:

- Attivare il frigorifero portatile.
- Premere quattro volte il tasto "SET" (fig. **3** 4, pagina 2).
- Impostare con i tasti "UP +" (fig. **3** 10, pagina 2) o "DOWN -" (fig. **3** 9, pagina 2), la modalità per il dispositivo di controllo automatico della batteria.
- ✓ Sul display digitale appare:
Lo (LOW), Пd (MED), HI (HIGH)
- ✓ Il display visualizza per alcuni secondi la modalità impostata. Il display lampeggia alcune volte prima di tornare alla visualizzazione della temperatura attuale.

**NOTA**

Se il frigorifero è alimentato dalla batteria di avviamento del veicolo, selezionare la modalità "HIGH" del dispositivo di controllo automatico della batteria. Se il frigorifero è collegato a una batteria di alimentazione, è sufficiente selezionare la modalità "LOW" del dispositivo di controllo automatico della batteria.

7.5 Utilizzo del frigorifero portatile

**AVVISO! Pericolo di surriscaldamento!**

Assicurarsi sempre che il calore generato durante il funzionamento possa fuoriuscire in modo adeguato. Fare attenzione che le aperture di aerazione non vengano coperte. Fare in modo che la distanza fra il frigorifero portatile e le pareti o altri oggetti sia tale da permettere all'aria di circolare liberamente.

- Collocare il frigorifero su una base stabile. Assicurarsi che le aperture di aerazione non vengano coperte e che l'aria calda prodotta possa fuoriuscire liberamente.

**NOTA**

Posizionare il frigorifero come rappresentato dall'immagine (fig. **1**, pagina 2). Se il frigorifero viene posizionato in maniera differente, esso può venire danneggiato.

- Collegare il frigorifero, vedi capitolo "Collegamento del frigorifero" a pagina 134.

**AVVISO! Pericolo dovuto a temperature troppo basse!**

Assicurarsi che nel frigorifero portatile si trovino solo oggetti o prodotti che possono essere raffreddati alla temperatura selezionata.

- Tenere premuto il tasto "ON/OFF" (fig. **3** 1, pagina 2) da uno a due secondi.
- ✓ Si accende il LED "⏻" (fig. **3** 2, pagina 2).
- ✓ I display (fig. **3** 6 e 7, pagina 2) si accendono e visualizzano l'attuale temperatura di raffreddamento.
- ✓ In base alla temperatura impostata del vano frigorifero, il dispositivo avvia la refrigerazione di uno o di entrambi i vani.
- ✓ I LED (fig. **3** 5 e 8, pagina 2) si accendono quando il relativo vano frigorifero raffredda.

**NOTA**

In caso di funzionamento con una batteria del veicolo, il display si spegne automaticamente quando la tensione della batteria è bassa. Il LED arancione “” lampeggia.

Bloccaggio del frigorifero portatile

- ▶ Chiudere i coperchi.
- ▶ Premere i fermi (fig. **2** 1, pagina 2) verso il basso, finché non si innestano con uno scatto udibile.

**NOTA – Allarme “Coperchio aperto”**

Se un coperchio viene lasciato aperto per più di tre minuti e il dispositivo è acceso, la relativa spia lampeggia fino a che il coperchio non viene richiuso.

7.6 Regolazione della temperatura

- ▶ Premere il tasto “SET” (fig. **3** 4, pagina 2):
 - una volta per il vano frigorifero grande
 - due volte per il vano frigorifero piccolo
- ✓ La spia del relativo vano frigorifero lampeggia.
- ▶ Impostare la temperatura di raffreddamento con i tasti “UP +” (fig. **3** 10, pagina 2) e “DOWN –” (fig. **3** 9, pagina 2).
È possibile impostare la temperatura in modo tale che ogni vano funzioni come vano frigorifero o cella freezer.
- ✓ Il display visualizza per alcuni secondi la temperatura di raffreddamento impostata. Il display lampeggia alcune volte prima di tornare alla visualizzazione della temperatura attuale.

**NOTA**

È possibile impostare la temperatura di ogni vano a -22°C . Il produttore consiglia tuttavia una temperatura da -15°C a -18°C per il funzionamento normale e un consumo ottimale di energia.

7.7 Attivazione o disattivazione di un vano frigorifero

Se è necessario solo un vano frigorifero, è possibile disattivare l'altro per risparmiare energia.

Disattivazione del vano frigorifero

Quando il display del vano frigorifero indica una temperatura, è possibile disattivarlo nel seguente modo:

- ▶ Premere il tasto "SET" (fig. **3** 4, pagina 2):
 - una volta per il vano frigorifero grande
 - due volte per il vano frigorifero piccolo
- ✓ La spia del relativo vano frigorifero lampeggia.
- ▶ Premere il tasto "ON/OFF" (fig. **3** 1, pagina 2).
- ✓ Sul display del relativo vano frigorifero lampeggia per cinque secondi "OFF", dopodiché viene visualizzato "OFF".

Attivazione del vano frigorifero

Quando il display del vano frigorifero indica "OFF", è possibile attivarlo nel seguente modo:

- ▶ Premere il tasto "SET" (fig. **3** 4, pagina 2):
 - una volta per il vano frigorifero grande
 - due volte per il vano frigorifero piccolo
- ✓ La spia del relativo vano frigorifero lampeggia.
- ▶ Premere il tasto "ON/OFF" (fig. **3** 1, pagina 2).
- ✓ Il display visualizza per alcuni secondi la temperatura di raffreddamento impostata. Il display lampeggia alcune volte prima di passare alla visualizzazione della temperatura attuale.

7.8 Attivazione del segnale WLAN per la app opzionale

Il frigorifero portatile può essere comandato tramite WLAN con un'app installabile su un dispositivo compatibile. L'app è dotata di funzione di controllo, visualizzazione e allarme.

Ulteriori informazioni sono reperibili sulle pagine web di Dometic del vostro paese (vedi lato posteriore). Osservare che l'app potrebbe non essere disponibile nel vostro paese.

Il nome nella WLAN del frigorifero portatile a compressore inizia con "CFX". La password preimpostata è "00000000". Il nome nella WLAN e la password possono essere modificati.

Attivazione/disattivazione del segnale WLAN

- Premere sei volte il tasto "SET" (fig. **3** 4, pagina 2).
- Attivare o disattivare il segnale WLAN con i tasti "UP +" (fig. **3** 10, pagina 2) o "DOWN -" (fig. **3** 9, pagina 2).
- ✓ Il display visualizza per alcuni secondi l'impostazione desiderata. Il display lampeggia alcune volte prima di tornare alla visualizzazione della temperatura attuale.



NOTA

- Nelle impostazioni di fabbrica il trasmettitore della WLAN è disattivato. Durante la prima messa in funzione e dopo ogni interruzione dell'alimentazione elettrica, è necessario attivare il trasmettitore della WLAN per poter utilizzare la app.
- Il trasmettitore WLAN utilizza una ridotta quantità di corrente. Per ottenere un consumo di energia ottimale, disattivare il trasmettitore WLAN quando non viene utilizzato.

Ripristino della WLAN alle impostazioni di fabbrica

Se avete personalizzato le impostazioni WLAN del frigorifero portatile tramite la WLAN app e avete dimenticato la password, potete riportare il frigorifero alle impostazioni di fabbrica nel seguente modo:

- Premere sei volte il tasto "SET" (fig. **3** 4, pagina 2).
- Tenere premuto il tasto "UP +" (fig. **3** 10, pagina 2) almeno per cinque secondi.
- ✓ Sui display lampeggia alcune volte "rES" prima di tornare alla visualizzazione precedente.
- ✓ La WLAN è stata riportata alle impostazioni di fabbrica.

Per ulteriori informazioni, visitare il sito web Dometic dal quale avete scaricato l'app.

7.9 Impostazione della luminosità del display

In ambienti scuri è possibile ridurre la luminosità del display. Per impostare la luminosità del display, procedere come segue:

- ▶ Accendere il frigorifero.
- ▶ Premere cinque volte il tasto "SET" (fig. **3** 4, pagina 2).
- ▶ Impostare la luminosità del display con i tasti "UP +" (fig. **3** 7, pagina 2) o "DOWN -" (fig. **3** 6, pagina 2).
- ✓ Sul display appare:
d0 (preimpostata), d1 (parzialmente luminosa), d2 (scura)
- ✓ I display visualizzano per alcuni secondi la modalità impostata. I display lampeggiano alcune volte prima di tornare all'indicazione della luminosità attuale.



NOTA

- L'impostazione di fabbrica per la luminosità del display è d0 (preimpostata).
- Se si presenta un guasto, la luminosità è automaticamente d0 (preimpostata). Dopo la risoluzione del guasto, viene nuovamente attivata la luminosità impostata.

7.10 Utilizzo dell'interruttore di emergenza

L'interruttore di emergenza (fig. **4** 3, pagina 3) si trova sotto il pannello di controllo. Per l'utilizzo normale l'interruttore deve essere su "NORMAL USE" (uso normale).

- ▶ Se si verifica un guasto al sistema di controllo elettronico, spostare l'interruttore su "EMERGENCY OVERRIDE" (funzione di emergenza).



NOTA

Quando l'interruttore si trova su "EMERGENCY OVERRIDE", il sistema di raffreddamento funziona alla massima capacità. In base alla modalità di funzionamento dei singoli vani al momento della disattivazione, il sistema attiva uno o più scompartimenti come cella freezer e/o ne disattiva uno.

7.11 Porta USB per la tensione di alimentazione

È possibile utilizzare la porta USB per ricaricare piccoli dispositivi (ad es. telefoni cellulari e lettori MP3).

Per utilizzare il frigorifero portatile con un dispositivo USB, collegare semplicemente il cavo USB (non in dotazione) al dispositivo.



NOTA

Assicurarsi che il piccolo dispositivo collegato alla presa USB sia idoneo per il funzionamento a 5 V/500 mA.

7.12 Disattivazione del frigorifero

- ▶ Svuotare il frigorifero portatile.
- ▶ Disattivare il frigorifero portatile.
- ▶ Estrarre il cavo di allacciamento.

Nel caso in cui il frigorifero portatile non venga utilizzato per un lungo periodo di tempo:

- ▶ Lasciare i coperchi leggermente aperti. In questo modo si impedisce la formazione di odori.

7.13 Sbrinamento del frigorifero

L'umidità dell'aria può condensarsi sui vaporizzatori o all'interno del frigorifero formando brina la quale diminuisce la potenza frigorifera. Sbrinare perciò il frigorifero a tempo debito.



AVVISO! Pericolo di danni!

Non impiegare mai utensili duri o acuminati per rimuovere gli strati di ghiaccio o per liberare oggetti congelati.

Per sbrinare il frigorifero, procedere come segue:

- ▶ Togliere i prodotti dal frigorifero.
- ▶ Metterli eventualmente in un altro frigorifero affinché si mantengano freddi.
- ▶ Disattivare il frigorifero portatile.
- ▶ Lasciare i coperchi aperti.
- ▶ Asciugare la condensa.

7.14 Sostituzione del fusibile della corrente alternata



PERICOLO! Pericolo di morte a causa di scossa elettrica!

Scollegare l'alimentazione elettrica e il cavo di collegamento prima di sostituire il fusibile.

- Scollegare l'alimentazione elettrica del frigorifero.
- Estrarre i cavi di collegamento.
- Sbloccare il portafusibili (fig. **4** 2, pagina 3) utilizzando ad es. un cacciavite.
- Sostituire il fusibile difettoso con uno nuovo dello stesso tipo con lo stesso amperaggio (4 A, 250 V).
- Premere di nuovo in sede il portafusibili.
- Collegare l'alimentazione elettrica al frigorifero.

7.15 Sostituzione del fusibile della spina della corrente continua

- Svitare il corpo del piedino di contatto (fig. **7** 3, pagina 4) dalla spina (fig. **7** 1, pagina 4).
- Sostituire il fusibile difettoso (fig. **7** 2, pagina 4) con uno nuovo dello stesso tipo e amperaggio (3AG, Fast Acting, 15 A).
- Riassemblare la spina nell'ordine inverso.

7.16 Sostituzione del circuito stampato delle luci

- Scollegare la tensione di alimentazione del frigorifero.
- Aprire la copertura trasparente utilizzando un cacciavite (fig. **8** A, pagina 4).
- Togliere le viti di fissaggio del circuito stampato (fig. **8** B, pagina 4).
- Estrarre la spina dal circuito stampato (fig. **8** C, pagina 4).
- Sostituire il circuito stampato guasto con uno nuovo.
- Inserire un circuito nuovo eseguendo in senso contrario i passaggi descritti nelle istruzioni per l'estrazione del circuito.
- Inserire di nuovo la copertura trasparente nell'alloggiamento.
- Collegare l'alimentazione elettrica al frigorifero.

8 Pulizia e cura



AVVERTENZA!

Staccare l'apparecchio dalla rete ogni volta che si effettua la pulizia e la cura.



AVVISO! Pericolo di danni!

- Non lavare mai il frigorifero sotto acqua corrente e non immergerlo in acqua per risciacquarlo.
- Per la pulizia non impiegare detergenti corrosivi oppure oggetti ruvidi, perché potrebbero danneggiare il frigorifero.

- Pulire l'interno e l'esterno dell'apparecchio di tanto in tanto con un panno umido.
- Assicurarsi che le aperture di aerazione e disaerazione dell'apparecchio siano prive di polvere e sporcizia in modo da permettere, al calore generato durante il funzionamento, di fuoriuscire e non danneggiare l'apparecchio.

9 Eliminazione dei guasti

Guasto	Possibile causa	Soluzione proposta
Il frigorifero portatile non funziona, il LED è spento.	Nella presa di corrente continua del veicolo non c'è tensione.	Nella maggior parte dei veicoli è necessario che l'interruttore di accensione sia inserito perché alla presa di corrente continua possa arrivare tensione.
	Nella presa di corrente alternata non c'è tensione.	Provare a collegare il dispositivo a un'altra presa.
	Il fusibile dell'apparecchio è difettoso.	Sostituire il fusibile dell'apparecchio, vedi capitolo "Sostituzione del fusibile della corrente alternata" a pagina 143.
	L'alimentatore integrato è difettoso.	I lavori di riparazione devono essere effettuati solo da un centro autorizzato per il Servizio Assistenza Clienti.

Guasto	Possibile causa	Soluzione proposta
Il frigorifero portatile non raffredda (la spina è inserita nella presa, il LED "POWER" è acceso).	Compressore difettoso.	I lavori di riparazione devono essere effettuati solo da un centro autorizzato per il Servizio Assistenza Clienti.
Il frigorifero portatile non raffredda (la spina è inserita nella presa, il LED "POWER" lampeggia con luce arancione, il display è spento).	La modalità del dispositivo di controllo automatico della batteria è troppo elevata	Posizionare il dispositivo di controllo automatico della batteria su una modalità più bassa.
	Tensione della batteria insufficiente.	Caricare eventualmente la batteria.
In caso di funzionamento con la presa di corrente continua: l'accensione è inserita, l'apparecchio non funziona e il LED non è acceso.	La presa di corrente continua è sporca. Questo provoca un contatto elettrico sbagliato.	Se la spina inserita nella presa di corrente continua si scalda molto, significa che è necessario pulirla o che probabilmente non è montata in modo corretto.
	Il fusibile della spina di corrente continua è bruciato.	Sostituire il fusibile della spina a corrente continua, vedi capitolo "Sostituzione del fusibile della spina della corrente continua" a pagina 143
	Il fusibile del veicolo è bruciato.	Sostituire il fusibile del veicolo della presa di corrente continua (osservare inoltre il manuale di istruzioni del proprio veicolo).
Il display indica un messaggio di errore (p.es. "Err1") e il frigorifero portatile non raffredda.	Un guasto di funzionamento interno ha disattivato il frigorifero portatile.	I lavori di riparazione devono essere effettuati solo da un centro autorizzato per il Servizio Assistenza Clienti.
La luce interna di un vano lampeggia.	Il coperchio del vano è stato lasciato aperto per più di tre minuti.	Chiudere il coperchio del vano.

10 Garanzia

Vale il termine di garanzia previsto dalla legge. Qualora il prodotto risultasse difettoso, La preghiamo di rivolgersi alla filiale del produttore del suo Paese (l'indirizzo si trova sul retro del manuale di istruzioni), oppure al rivenditore specializzato di riferimento.

Per la riparazione e per il disbrigo delle condizioni di garanzia è necessario inviare la seguente documentazione:

- una copia della fattura con la data di acquisto del prodotto,
- un motivo su cui fondare il reclamo, oppure una descrizione del guasto.

11 Smaltimento





- Raccogliere il materiale di imballaggio possibilmente negli appositi contenitori di riciclaggio.



Quando il prodotto viene messo fuori servizio definitivamente, informarsi al centro di riciclaggio più vicino, oppure presso il proprio rivenditore specializzato, sulle prescrizioni adeguate concernenti lo smaltimento.

12 Specifiche tecniche

	CFX75DZW	CFX95DZW
N. art:	9600001409, 9600001413	9600000480, 9600000163
Tensione di allacciamento:	12/24 V $\overline{=}$ e 100 – 240 V \sim	
Corrente nominale:	12 V $\overline{=}$: 7,9 A 24 V $\overline{=}$: 3,6 A 100 V \sim : 0,93 A 240 V \sim : 0,38 A	12 V $\overline{=}$: 9,2 A 24 V $\overline{=}$: 4,5 A 100 V \sim : 1,10 A 240 V \sim : 0,45 A
Capacità di raffreddamento:	da +10 °C a -22 °C (da +50 °F a -8 °F)	
Categoria:	1	
Classe di efficienza energetica:	A+	
Consumo energetico:	105 kWh/annum	109 kWh/annum
Capacità lorda:		
Vano frigorifero grande:	45 l	54 l
Vano frigorifero piccolo:	30 l	40,5 l
Volume utile:		
Vano frigorifero grande:	43 l	50,5 l
Vano frigorifero piccolo:	27 l	34,5 l
Classe climatica:	N, T	
Temperatura ambiente:	da +16 °C a +43 °C (da +61 °F a +110 °F)	
Emissioni acustiche:	37 dB(A)	
Porta USB:	5 V $\overline{=}$, 500 mA	
Banda di frequenze (WiFi):	2,4 GHz	
Prestazioni ad alta frequenza (WiFi):	16 \pm 1,5 dBm (802.11b CCK, 11 MBit/s) 12 \pm 1,5 dBm (802.11g OFDM, 54 MBit/s) 11 \pm 1,5 dBm (802.11n HT20, MCS7)	
Refrigerante:	R134a	
Quantità di refrigerante:	57 g	67 g
CO ₂ equivalente:	0,082 t	0,096 t
Potenziale di riscaldamento globale (GWP):	1430	

	CFX75DZW	CFX95DZW
Dimensioni (L x A x P) in mm Con le maniglie: Senza le maniglie:	887 x 472 x 495 832 x 472 x 495	957 x 472 x 530 900 x 472 x 530
Peso:	31 kg	32 kg
Certificati di controllo:	   	

**NOTA**

In caso di temperature ambiente superiori a 32 °C (90 °F), non è possibile raggiungere la temperatura minima.

Contiene gas fluorurati a effetto serra

Apparecchiature ermeticamente sigillate

Non si applicano limitazioni per l'utilizzo della funzione WiFi dell'apparecchio nei nuovi stati membri dell'UE.

Lees deze handleiding voor de ingebruikname zorgvuldig door en bewaar deze. Geef de handleiding bij doorgeven van het toestel door aan de gebruiker.

De fabrikant kan niet aansprakelijk worden gesteld voor schade die door **gebruik tegen de voorschriften in** of door **verkeerde bediening** wordt veroorzaakt.

Inhoudsopgave

1	Verklaring van de symbolen	150
2	Veiligheidsinstructies	150
2.1	Algemene veiligheid	150
2.2	Veiligheid bij het gebruik van het toestel	152
3	Omvang van de levering	152
4	Toebehoren	153
5	Reglementair gebruik	153
6	Functiebeschrijving	153
6.1	Functies	154
6.2	Bedienings- en indicatie-elementen	155
7	Bediening	156
7.1	Voor het eerste gebruik	156
7.2	Tips om energie te sparen	157
7.3	Koelapparaat aansluiten	157
7.4	Accubewaker gebruiken	159
7.5	Koelbox gebruiken	160
7.6	Temperatuur instellen	161
7.7	Een koelvak uit- of inschakelen	162
7.8	WLAN-sigitaal voor optionele app activeren	163
7.9	Helderheid van het display instellen	164
7.10	Noodschakelaar gebruiken	164
7.11	USB-aansluiting voor spanningsvoorziening	165
7.12	Koelbox uitschakelen	165
7.13	Koelbox ontdooien	165
7.14	Wisselstroomzekering vervangen	166
7.15	Gelijkstroomstekkerzekering vervangen	166
7.16	Lichtprintplaat vervangen	166
8	Reiniging en onderhoud	167

9	Verhelpen van storingen	167
10	Garantie	168
11	Afvoer	169
12	Technische gegevens	169

1 Verklaring van de symbolen



GEVAAR!

Veiligheidsaanwijzing: Het niet naleven leidt tot overlijden of ernstig letsel.



WAARSCHUWING!

Veiligheidsaanwijzing: Het niet naleven kan leiden tot overlijden of ernstig letsel.



VOORZICHTIG!

Veiligheidsaanwijzing: Het niet naleven kan leiden tot letsel.



LET OP!

Het niet naleven ervan kan leiden tot materiële schade en de werking van het product beperken.



INSTRUCTIE

Aanvullende informatie voor het bedienen van het product.

2 Veiligheidsinstructies

2.1 Algemene veiligheid



WAARSCHUWING!

- Als het toestel zichtbaar beschadigd is, mag het niet in gebruik worden genomen.
- Als de aansluitkabel van dit toestel wordt beschadigd, moet deze, om gevaren te vermijden, door de fabrikant, diens klantenservice of een gelijkwaardig gekwalificeerd persoon vervangen worden.

- Reparaties aan dit toestel mogen uitsluitend door vakmonteurs uitgevoerd worden. Door ondeskundige reparaties kunnen grote gevaren ontstaan.
- Dit toestel kan door kinderen vanaf 8 jaar en ouder evenals door personen met verminderde fysieke, zintuiglijke of geestelijke vermogens of tekortschietende ervaring en/of kennis gebruikt worden, als ze worden begeleid of hun is uitgelegd hoe ze het toestel veilig kunnen gebruiken. Ook dienen ze inzicht te hebben in de gevaren die het gebruik van het toestel met zich meebrengt.
- Reiniging en gebruikersonderhoud mogen niet door kinderen zonder begeleiding worden uitgevoerd.
- Kinderen mogen niet met het toestel spelen.
- Er moet toezicht worden gehouden op kinderen, zodat ze niet met toestel gaan spelen.
- Bewaar en gebruik het toestel buiten het bereik van kinderen onder 8 jaar.
- Bewaar geen explosiegevaarlijke stoffen, zoals spuitbussen met brandbaar drijfgas, in het toestel.

**VOORZICHTIG!**

- Scheid het toestel van het net
 - voor iedere reiniging en ieder onderhoud
 - na elk gebruik
- Levensmiddelen mogen alleen in de originele verpakkingen of geschikte bakken worden opgeslagen.

**LET OP!**

- Vergelijk de spanning op het typeplaatje met de voorhanden energievoorziening.
- Sluit het toestel alleen als volgt aan:
 - met de DC-aansluitkabel aan een DC-stopcontact in het voertuig
 - of met de AC-aansluitkabel op het wisselstroomnet
- Trek de stekker nooit aan de aansluitkabel uit het stopcontact.
- Als het koeltoestel aan de DC-contactdoos is aangesloten: Klem uw koeltoestel en andere verbruikers van de accu af voor u een snellader aansluit.
- Als het koeltoestel aan de DC-contactdoos is aangesloten: Verbreek de verbinding of schakel het koeltoestel uit, als u de motor uitschakelt. Anders kan de accu worden ontladen.

- Het koeltoestel is niet geschikt voor het transport van bijtende of oplosmiddelhoudende stoffen.
- Deze koeltoestel bevat in de isolering brandbaar cyclopentaan. De gassen in het isoleringsmateriaal vereisen een bijzonder afvoerproces. Voer het apparaat aan het einde van zijn levensduur af volgens de voorschriften.

2.2 Veiligheid bij het gebruik van het toestel



VOORZICHTIG!

- Let er voor de ingebruikneming op dat de voedingskabel en de stekker droog zijn.



LET OP!

- Gebruik geen elektrische toestellen binnen de koeltoestel, behalve als deze toestellen daarvoor door de fabrikant worden aanbevolen.
- Zet het toestel niet in de buurt van open vlammen of andere warmtebronnen (verwarming, sterke zonnestraling, gasovens enz.).
- **Oververhittingsgevaar!**
Let er altijd op dat de warmte, die bij het bedrijf ontstaat, goed afgevoerd kan worden. Zorg ervoor, dat het toestel op voldoende afstand tot wanden en voorwerpen staat, zodat de lucht kan circuleren.
- Let erop dat de ventilatiesleuven niet worden afgedekt.
- Doe geen vloeistoffen of ijs in het binnenreservoir.
- Dompel het toestel nooit onder water.
- Bescherm het toestel en de kabels tegen hitte en vocht.

3 Omvang van de levering

Zie afb. **1**, pagina 2

Pos.	Aantal	Omschrijving
1	1	Compressorkoelbox
2	1	Gelijkstroom-aansluitkabel
3	1	Wisselstroom-aansluitkabel
-	1	Gebruiksaanwijzing

4 Toebehoren

Als toebehoren verkrijgbaar (niet bij de levering inbegrepen):

Omschrijving	Artikelnr.
Universele bevestigingsset (riemsysteem) CFX-UFK	9105304041

Op de Dometic-website (zie achterzijde) vindt u informatie over een WLAN-app met controle-, weergave- en alarmfuncties. De app is eventueel niet beschikbaar in uw land.

5 Reglementair gebruik

De koelbox is geschikt voor het koelen en invriezen van levensmiddelen.

De koelbox is bestemd voor het gebruik op:

- een gelijkstroomnet van een voertuig, boot of camper
- een gelijkstroomvoedingsaccu
- een wisselstroomnet

Het koeltoestel is bestemd voor het gebruik thuis en soortgelijke toepassingen, zoals

- in personeelskeukens van winkels, kantoren en andere werkruimtes
- in de landbouw
- door gasten in hotels, motels of andere accommodaties
- in B&B's
- in de catering en vergelijkbaar commercieel gebruik





VOORZICHTIG! Gevaar voor de gezondheid!

Controleer of het koelvermogen van het koelapparaat voldoet aan de eisen van de levensmiddelen of geneesmiddelen die u wilt koelen.

6 Functiebeschrijving

Het koeltoestel kan waren afkoelen, koel houden en diepvriezen. De koeling gebeurt door een onderhoudsvrije koelkring met compressor. De extra sterke isolatie en de krachtige compressor garanderen een bijzonder snelle koeling.

Het koelapparaat heeft twee gescheiden vakken, die onafhankelijk van elkaar kunnen worden ingesteld. Het koelapparaat kan in alle combinaties worden gebruikt:

Groot vak	Klein vak
	
Koelvak	Vriesvak
Vriesvak	Koelvak
Koelvak	Koelvak
Vriesvak	Vriesvak

Het koelapparaat is geschikt voor mobiel gebruik.

De koelbox kan aan een kortstondige kanteling van 30° worden blootgesteld, bijv. bij het gebruik op boten.



INSTRUCTIE

Het behuizingsoppervlak onder de dekselafdichting kan warm aanvoelen. Dit is normaal, omdat de geïntegreerde verarming de vorming van condensaat verhindert.



6.1 Functies

- Voedingseenheid met prioriteitsschakeling voor de aansluiting op wisselstroom
- Accumonitor met drie niveaus ter bescherming van de voertuigaccu
- Display met temperatuurindicatie in °C en °F schakelt bij lage accuspanning automatisch uit.
- Onafhankelijke instellingen, controles en weergaves voor elk vak
- Temperatuurinstelling: Met twee toetsen in stappen van 1 °C (en stappen van 2 °F)
- Geïntegreerde WLAN-zender, daardoor te bedienen via app
- Open deksel wordt gesignaleerd
- USB-aansluiting voor stroomvoorziening
- Noodschakelaar
- Opklapbare draaggrepen
- Drie uitneembare manden

6.2 Bedienings- en indicatie-elementen

Vergrendelingen van de deksels (afb. 2 1, pagina 2)

Bedieningsveld (afb. 3, pagina 2)

Pos.	Omschrijving	Verklaring
1	ON OFF	Schakelt het koelapparaat in of uit als de toets één tot twee seconden wordt ingedrukt
2	POWER „  “	Bedrijfsindicatie Led brandt groen: compressor is aan Led brandt oranje: compressor is uit Led knippert oranje: display werd automatisch uitgeschakeld, omdat accuspanning laag is
3	ERROR	Led knippert rood: ingeschakeld koelapparaat is niet klaar voor gebruik
4	SET	Kiest de invoermodus: <ul style="list-style-type: none"> • Temperatuurinstelling (groot/klein koelvak) • Weergave in °Celsius of °Fahrenheit • Accumonitor instellen • Helderheid van het display instellen • Schakelt WLAN in of uit
5	Koeling groot 	Statusindicatie groot koelvak Led brandt blauw: het koelvak koelt Led brandt niet: het koelvak koelt niet
6	Weergave groot	<ul style="list-style-type: none"> • Toont informatie over het grote koelvak • Toont „OFF“, als het koelvak is uitgeschakeld
7	Weergave klein	<ul style="list-style-type: none"> • Toont informatie over het kleine koelvak • Toont „OFF“, als het koelvak is uitgeschakeld
8	Koeling klein 	Statusindicatie klein koelvak Led brandt blauw: het koelvak koelt Led brandt niet: het koelvak koelt niet
9	DOWN –	Eén keer aantikken verlaagt de geselecteerde invoerwaarde
10	UP +	Eén keer aantikken verhoogt de geselecteerde invoerwaarde

Aansluitbussen, noodschakelaar (indien voorhanden) en USB-aansluiting (afb. 4, pagina 3):

Pos.	Omschrijving
1	Wisselstroombus
2	Zekeringhouder
3	Noodschakelaar
4	USB-aansluiting voor stroomvoorziening
5	Gelijkstroombus

7 Bediening

7.1 Voor het eerste gebruik



INSTRUCTIE

Voordat u het nieuwe koelapparaat in gebruik neemt, moet u het om hygiënische redenen van binnen en van buiten reinigen met een vochtige doek (zie ook hoofdstuk „Reiniging en onderhoud“ op pagina 167).

Dekselaanslag omdraaien

U kunt de dekselaanslag omdraaien, indien u het deksel naar de andere kant wilt openen. Ga hiervoor als volgt te werk:

- Open het deksel en demonteer deze (afb. 5 A, pagina 3).
- Verwijder de drie schroeven van de zijscharnieren (afb. 5 B, pagina 3) en demonteer de scharnieren.
- Verwijder de kunststofafdekkingen van de nieuwe zijscharnierposities met een schroevendraaier en breng deze aan op de oude scharnierposities.
- Breng de zijscharnieren op de nieuwe posities aan.
- Verwijder de twee kunststofafdekkingen van de middelste scharnierpositie (afb. 6 A, pagina 4).
- Verwijder de vier schroeven van het middelste scharnier (afb. 6 B, pagina 4) en demonteer het scharnier.

- Verwijder de kunststofafdekking van de nieuwe scharnierpositie met een schroevendraaier en breng deze aan op de oude scharnierpositie (afb. **6** C, pagina 4).
- Breng het middelste scharnier aan op de nieuwe positie.
- Plaats het deksel in de scharnieren aan de tegenoverliggende zijde (afb. **6** D, pagina 4).

Temperatuureenheid selecteren

U kunt voor de temperatuurindicatie tussen de waarden voor °Celsius en °Fahrenheit kiezen. Ga hiervoor als volgt te werk:

- Schakel het koelapparaat in.
- Druk drie maal op de toets „SET” (afb. **3** 4, pagina 2).
- Stel met de toetsen „UP +” (afb. **3** 10, pagina 2) resp. „DOWN –” (afb. **3** 9, pagina 2), de temperatuureenheid °Celsius of °Fahrenheit in.
- ✓ Beide displays geven enkele seconden de ingestelde temperatuureenheid weer. De displays knipperen een paar keer, voordat de weergave van de actuele temperatuur weer verschijnt.

7.2 Tips om energie te sparen

- Kies een goed geventileerde en tegen zonnestralen beschermde plaats.
- Laat warme spijzen eerst afkoelen, voordat u ze in het toestel koel houdt.
- Open het koeltoestel niet vaker dan nodig.
- Laat het koeltoestel niet langer open dan nodig is.
- Ontdooi het koelapparaat zodra er zich een ijslaag gevormd heeft.
- Vermijd een onnodig lage binnentemperatuur.

7.3 Koelapparaat aansluiten

Op een accu aansluiten (voertuig of boot)

De koelbox kan met 12 V_{DC} of 24 V_{DC} worden gebruikt.



LET OP! Gevaar voor beschadiging!

Koppel de koelbox en andere verbruikers van de accu los, voordat u de accu met een snellader oplaadt.

Overspanningen kunnen de elektronica van de apparaten beschadigen.

Voor de veiligheid is de koelbox met een elektronische beveiliging tegen verkeerd polen uitgerust, die de koelbox beschermt tegen kortsluiting en tegen verkeerd polen bij aansluiting op de accu.

De gelijkstroomaansluitkabel met zekering gebruiken



LET OP! Gevaar voor beschadiging!

Ter bescherming van het toestel is de stekker van de meegeleverde gelijkstroomaansluitkabel met een zekering uitgerust. Verwijder de beveiligde gelijkstroomstekker **niet**.

Gebruik uitsluitend de meegeleverde gelijkstroomaansluitkabel.

- ▶ Steek de gelijkstroomaansluitkabel (afb. **1** 2, pagina 2) in de bus voor de gelijkstroomvoeding van de koelbox (afb. **4** 5, pagina 3).
- ▶ Sluit de aansluitkabel aan op de gelijkstroomcontactdoos.

Op een wisselstroomnet aansluiten (bijv. thuis of op kantoor)



GEVAAR! Levensgevaar door elektrische schok!

- Werk nooit met stekkers en schakelaars, als u natte handen heeft of met uw voeten op een natte ondergrond staat.
- Als u uw koelapparaat aan boord van een boot per landaansluiting aan het wisselstroomnet gebruikt, dan moet u in elk geval een aardlekschakelaar tussen het wisselstroomnet en het koelapparaat schakelen.
Laat u door een deskundige adviseren.

De koelboxen hebben een geïntegreerde mult spanning-voedingseenheid met prioriteitsschakeling voor de aansluiting aan wisselstroom. Door de prioriteitsschakeling wordt automatisch op wisselstroombedrijf omgeschakeld, als het apparaat op een wisselstroomnet is aangesloten, ook als de gelijkstroomaansluitkabel nog is aangesloten.

Als de koelbox van een wisselstroomnetvoeding op een gelijkstroomaccuvoeding overschakelt, kan de rode led kort oplichten.

- ▶ Steek de wisselstroomaansluitkabel (afb. **1** 3, pagina 2) in de bus voor de wisselstroomvoeding van de koelbox (afb. **4** 1, pagina 3).
- ▶ Sluit de aansluitkabel aan op de wisselstroomcontactdoos.

7.4 Accubewaker gebruiken

Het koelapparaat is uitgerust met een meertrapse accumonitor die de voertuigaccu bij aansluiting op het gelijkstroomnet beschermt tegen te diepe ontlading.

Als het koelapparaat bij uitgeschakeld contact in het voertuig wordt gebruikt, wordt het koelapparaat automatisch uitgeschakeld zodra de voedingsspanning daalt onder een ingestelde waarde. Het koelapparaat wordt weer ingeschakeld zodra door oplading van de accu de herinschakelspanning is bereikt.



LET OP! Gevaar voor beschadiging!

De accu heeft bij het uitschakelen door de accumonitor niet meer de volle laadcapaciteit. Vermijd meermaals starten of het gebruik van stroomverbruikers zonder langere oplaadfases. Zorg ervoor dat de accu weer geladen wordt.

In de stand „HIGH” wordt de accubewaker sneller geactiveerd dan in de standen „LOW” en „MED” (zie volgende tabel).

Accubewakermodus	LOW	MED	HIGH
Uitschakelspanning bij 12 V	10,1 V	11,4 V	11,8 V
Herinschakelspanning bij 12 V	11,1 V	12,2 V	12,6 V
Uitschakelspanning bij 24 V	21,5 V	24,1 V	24,6 V
Herinschakelspanning bij 24 V	23,0 V	25,3 V	26,2 V

Om de modus voor de accumonitor te wijzigen, gaat u als volgt te werk:

- ▶ Schakel het koelapparaat in.
- ▶ Druk vier keer op toets „SET” (afb. **3** 4, pagina 2).
- ▶ Stel met de toetsen „UP +” (afb. **3** 10, pagina 2) of „DOWN -” (afb. **3** 9, pagina 2), de modus voor de accumonitor in.
- ✓ Op het digitale display wordt het volgende weergegeven:
Lo (LOW), Md (MED), HI (HIGH)
- ✓ Het display geeft voor enkele seconden de ingestelde modus weer. Het display knippert een paar keer, voordat de weergave van de actuele temperatuur weer verschijnt.

**INSTRUCTIE**

Als het koelapparaat wordt gevoed door de starteraccu, kiest dan de accumonitor-modus „HIGH“. Als het koelapparaat is aangesloten op een voedingsaccu, is de accumonitor-modus „LOW“ voldoende.

7.5 Koelbox gebruiken**LET OP! Oververhittingsgevaar!**

Let er altijd op dat de warmte die bij het gebruik ontstaat goed afgevoerd kan worden. Let erop dat de ventilatieopeningen niet worden afgedekt. Zorg ervoor dat het koelapparaat op voldoende afstand tot wanden en voorwerpen staat, zodat de lucht kan circuleren.

- ▶ Plaats het koelapparaat op een vaste ondergrond. Let erop dat de ventilatieopeningen niet zijn afgedekt en de verwarmde lucht goed kan wegtrekken.

**INSTRUCTIE**

Stel het koelapparaat zoals weergegeven op (afb. **1**, pagina 2). Als het koelapparaat in een andere positie wordt gebruikt, kan dit schade aan het koelapparaat veroorzaken.

- ▶ Reinig het koelapparaat, zie hoofdstuk „Koelapparaat aansluiten“ op pagina 157.

**LET OP! Gevaar door te lage temperatuur!**

Zorg ervoor dat er zich alleen voorwerpen of waren in het koelapparaat bevinden die op de gekozen temperatuur gekoeld mogen worden.

- ▶ Houd de toets „ON/OFF“ (afb. **3** 1, pagina 2) één tot twee seconden ingedrukt.
- ✓ De led „“ brandt (afb. **3** 2, pagina 2).
- ✓ De displays (afb. **3** 6 en 7 pagina 2) worden ingeschakeld en geven de actuele koeltemperatuur weer.
- ✓ Afhankelijk van de ingestelde koelvak-temperatuur start het koelapparaat met het koelen van een of beide koelvakken.
- ✓ De leds (afb. **3** 5 en 8, pagina 2) branden als het betreffende koelvak koelt.

**INSTRUCTIE**

Bij het bedrijf aan een voertuigaccu schakelt het display automatisch uit als de accuspanning te laag is. De led „“ knippert oranje.

Koelbox vergrendelen

- ▶ Sluit het deksel.
- ▶ Druk de vergrendelingen (afb. **2** 1, pagina 2) naar beneden tot deze hoorbaar vastklikken.

**INSTRUCTIE – Alarm „Deksel open“**

Als een deksel langer dan drie minuten open wordt gelaten en het apparaat is ingeschakeld, knippert de betreffende binnenlamp, tot de deksel wordt gesloten.

7.6 Temperatuur instellen

- ▶ Druk op de toets „SET“ (afb. **3** 4, pagina 2):
 - een keer voor het grote koelvak
 - twee keer voor het kleine koelvak
- ✓ De indicatie van het betreffende koelvak knippert.
- ▶ Stel met de toetsen „UP +“ (afb. **3** 10, pagina 2) en „DOWN –“ (afb. **3** 9, pagina 2) de koeltemperatuur in.
U kunt de temperatuur instellen zodat elk vak als koelvak of als vriesvak werkt.
- ✓ Het display geeft voor enkele seconden de ingestelde gewenste koeltemperatuur weer. Het display knippert een paar keer, voordat de weergave van de actuele temperatuur weer verschijnt.

**INSTRUCTIE**

De temperatuur van elk koelvak kan op -22 °C worden ingesteld. De fabrikant adviseert een temperatuur van -15 °C tot -18 °C voor normaal bedrijf en optimaal energieverbruik.

7.7 Een koelvak uit- of inschakelen

Als slechts een koelvak nodig is kan het andere koelvak worden uitgeschakeld om energie te besparen.

Koelvak uitschakelen

Als het display van het koelvak een temperatuur weergeeft, kan het koelvak als volgt worden uitgeschakeld:

- ▶ Druk op de toets „SET” (afb. **3** 4, pagina 2):
 - een keer voor het grote koelvak
 - twee keer voor het kleine koelvak
- ✓ De indicatie van het betreffende koelvak knippert.
- ▶ Druk op de toets „ON/OFF” (afb. **3** 1, pagina 2).
- ✓ Op de weergave van het betreffende koelvak knippert vijf seconden lang „OFF”, daarna wordt „OFF” weergegeven.

Koelvak inschakelen

Als het display van het koelvak „OFF” weergeeft, kan het koelvak als volgt worden ingeschakeld:

- ▶ Druk op de toets „SET” (afb. **3** 4, pagina 2):
 - een keer voor het grote koelvak
 - twee keer voor het kleine koelvak
- ✓ De indicatie van het betreffende koelvak knippert.
- ▶ Druk op de toets „ON/OFF” (afb. **3** 1, pagina 2).
- ✓ Het display geeft voor enkele seconden de ingestelde gewenste koeltemperatuur weer. Het display knippert een paar keer, voordat de weergave naar de actuele temperatuur wisselt.

7.8 WLAN-sigitaal voor optionele app activeren

Het koelapparaat kan via WLAN met een app worden aangestuurd, die op een compatibel apparaat kan worden geïnstalleerd. De app is met controle-, weergave- en alarmfuncties uitgerust.

Meer informatie vindt u op de Dometic-website van uw land (zie ommezijde). Eventueel is de app in uw land niet beschikbaar.

De WLAN-naam van de compressorkoelbox begint met „CFX“. Het vooraf ingestelde wachtwoord is „00000000“. WLAN-naam en wachtwoord kunt u individueel aanpassen.

WLAN-sigitaal in-/uitschakelen

- Druk zes keer op de toets „SET“ (afb. **3** 4, pagina 2).
- Schakel met de toetsen „UP +“ (afb. **3** 10, pagina 2) resp. „DOWN –“ (afb. **3** 9, pagina 2) het WLAN-sigitaal in of uit.
- ✓ Het display geeft voor enkele seconden de ingestelde gewenste instelling weer. Het display knippert een paar keer, voordat de weergave van de actuele temperatuur weer verschijnt.



INSTRUCTIE

- In de fabrieksinstelling is de WLAN-zender uitgeschakeld. Tijdens de eerste inbedrijfstelling en na elke stroomonderbreking moet u de WLAN-zender inschakelen om de app te kunnen gebruiken.
- De WLAN-zender verbruikt een kleine hoeveelheid stroom. Om een optimaal energieverbruik te bereiken, schakelt u de WLAN-zender uit als deze niet wordt gebruikt.

WLAN naar fabrieksinstellingen terugzetten

Als u de WLAN-instellingen van het koelapparaat via de WLAN-app heeft gepersonaliseerd en u uw wachtwoord bent vergeten, kan het koelapparaat als volgt worden teruggezet naar de fabrieksinstellingen:

- Druk zes keer op de toets „SET“ (afb. **3** 4, pagina 2).
- Houd de toets „UP +“ (afb. **3** 10, pagina 2) minstens vijf seconden ingedrukt.
- ✓ Op de displays knippert een paar keer „rES“ voordat deze terugkeert naar de vorige weergave.
- ✓ De WLAN-instellingen zijn teruggezet naar de fabrieksinstellingen.

Ga voor meer informatie naar de Dometic-website waar u de app heeft gedownload.

7.9 Helderheid van het display instellen

In een donkere omgeving kan de helderheid van het display wordt gedimd. Stel de helderheid van het display als volgt in:

- ▶ Schakel de koelbox in.
- ▶ Druk vijf keer op de toets „SET“ (afb. **3** 4, pagina 2).
- ▶ Stel met de toetsen „UP +“ (afb. **3** 7, pagina 2) of „DOWN –“ (afb. **3** 6, pagina 2) de helderheid van het display in.
- ✓ Op het display verschijnt het volgende:
d0 (vooringesteld), d1 (gemiddeld helder), d2 (donker)
- ✓ De displays geven gedurende enkele seconden de ingestelde modus weer. De displays knipperen een paar keer, voordat de weergave van de actuele helderheid weer verschijnt.



INSTRUCTIE

- Fabrieksinstelling voor de helderheid van het display is d0 (vooringesteld).
- Bij storingen is de helderheid automatisch d0 (vooringesteld). Na het verhelpen van de storing wordt de ingestelde helderheid weer geactiveerd.

7.10 Noodschakelaar gebruiken

De noodschakelaar (afb. **4** 3, pagina 3) bevindt zich onder het bedieningsveld. Voor normaal bedrijf staat de schakelaar op „NORMAL USE“ (normaal gebruik).

- ▶ Als een storing in de besturingselektronica optreedt, zet de schakelaar dan op „EMERGENCY OVERRIDE“ (noodbediening).



INSTRUCTIE

Als de schakelaar op „EMERGENCY OVERRIDE“ staat, werkt het koelsysteem met het volledige koelvermogen. Afhankelijk van de bedieningsmodus van de afzonderlijke vakken voor de tijd van het omschakelen gebruikt het systeem een of beide vakken als vriesvak en/of schakelt een van de vakken uit.

7.11 USB-aansluiting voor spanningsvoorziening

U kunt de USB-aansluiting voor het opladen van kleine apparaten (bijvoorbeeld mobiele telefoon en mp3-speler) gebruiken.

Als u het koelapparaat met een USB-apparaat wilt gebruiken, sluit dan gewoon een USB-kabel op het apparaat aan (niet meegeleverd).



INSTRUCTIE

Controleer of het aan de USB-aansluiting aangesloten apparaat geschikt is voor het bedrijf met 5 V/500 mA.

7.12 Koelbox uitschakelen

- ▶ Maak het koelapparaat leeg.
- ▶ Schakel het koelapparaat uit.
- ▶ Trek de aansluitkabel uit het stopcontact.

Als u het koelapparaat gedurende langere tijd niet wilt gebruiken:

- ▶ laat het deksel licht geopend. Zo verhindert u geurvorming.

7.13 Koelbox ontdooien

Luchtvochtigheid kan zich op de verdampers of in de binnenruimte van het koelapparaat als rijp afzetten, waardoor het koelvermogen wordt gereduceerd. Ontdooi het koelapparaat op tijd.



LET OP! Gevaar voor beschadiging!

Gebruik nooit hard of spits gereedschap voor het verwijderen van ijslagen of het losmaken van vastgevroren voorwerpen.

Ga als volgt te werk om het koelapparaat te ontdooien:

- ▶ Neem de waren eruit.
- ▶ Bewaar deze eventueel in een ander koelapparaat, zodat ze koud blijven.
- ▶ Schakel het koelapparaat uit.
- ▶ Laat de deksels open.
- ▶ Veeg het smeltwater op.

7.14 Wisselstroomzekering vervangen



GEVAAR! Levensgevaar door elektrische schok!

Scheid de stroomvoorziening en de aansluitkabel alvorens de apparaatzekering te vervangen.

- Scheid de stroomvoorziening van het apparaat.
- Trek de aansluitkabel los.
- Verwijder de zekeringhouder (afb. **4** 2, pagina 3) bijv. met een schroevendraaier.
- Vervang de defecte glaszekering door een nieuwe glaszekering van hetzelfde type met dezelfde waarde (4 A, 250 V).
- Druk de zekeringhouder weer in de behuizing.
- Sluit de stroomvoorziening aan op het koelapparaat.

7.15 Gelijkstroomstekkerzekering vervangen

- Schroef de contactpenbehuizing (afb. **7** 3, pagina 4) van de stekker (afb. **7** 1, pagina 4).
- Vervang de defecte zekering (afb. **7** 2, pagina 4) door een nieuwe zekering van hetzelfde type en met dezelfde waarde (3AG, Fast Acting, 15 A).
- Zet de stekker in omgekeerde volgorde weer in elkaar.

7.16 Lichtprintplaat vervangen

- Scheid de spanningsvoorziening van het koelapparaat.
- Open de transparante afdekking met een schroevendraaier (afb. **8** A, pagina 4).
- Draai de montageschroeven van de printplaat los (afb. **8** B, pagina 4).
- Trek de stekker uit de printplaat (afb. **8** C, pagina 4).
- Vervang een defecte lichtprintplaat door een nieuwe.
- Plaats een nieuwe printplaat door de in de instructies voor het verwijderen van de printplaat beschreven stappen in omgekeerde volgorde uit te voeren.
- Plaats de transparante afdekking weer in de behuizing.
- Sluit de stroomvoorziening aan op het koelapparaat.

8 Reiniging en onderhoud



WAARSCHUWING!

Scheid voor elke reiniging en verzorging het toestel van het net.



LET OP! Gevaar voor beschadiging!

- Reinig het koeltoestel nooit onder stromend water of in afwaswater.
- Gebruik voor het reinigen geen bijtende schoonmaakmiddelen of harde voorwerpen, aangezien het koeltoestel hierdoor beschadigd zou kunnen raken.

- Reinig het toestel van binnen en buiten af en toe met een vochtige doek.
- Zorg ervoor dat de ventilatieopeningen van het toestel vrij zijn van stof en verontreinigingen, zodat de bij het gebruik ontstane warmte kan worden afgevoerd en het toestel niet beschadigd raakt.

9 Verhelpen van storingen

Storing	Mogelijke oorzaak	Voorstel tot oplossing
Het koelapparaat werkt niet, led brandt niet.	Aan de gelijkstroom-contactdoos in het voertuig is geen spanning.	In de meeste voertuigen moet de contactschakelaar ingeschakeld zijn om de gelijkstroomcontactdoos van spanning te voorzien.
	Op het wisselspanningsstopcontact staat geen spanning.	Probeer een ander stopcontact.
	Apparaatzekering is defect.	Vervang de apparaatzekering, zie hoofdstuk „Wisselstroomzekering vervangen” op pagina 166.
	De geïntegreerde voedingseenheid is defect.	De reparatie kan alleen door een geautoriseerd servicebedrijf uitgevoerd worden.
Het koelapparaat koelt niet (stekker is in het stopcontact, led „POWER” brandt).	Compressor defect.	De reparatie kan alleen door een geautoriseerd servicebedrijf uitgevoerd worden.

Storing	Mogelijke oorzaak	Voorstel tot oplossing
Het koelapparaat koelt niet (stekker zit in het stopcontact, led „POWER“ knippert oranje, display is uitgeschakeld).	Modus van de accumulator is te hoog.	Zet de accumulator op een lagere modus.
	Accuspanning onvoldoende.	Laad de accu eventueel op.
Bij het gebruik aan de gelijkstroomcontactdoos: het contact is ingeschakeld, het apparaat werkt niet en de led brandt niet.	De fitting van de gelijkstroomcontactdoos is vervuild. Dit heeft een slecht elektrisch contact tot gevolg.	Als de stekker in gelijkstroomcontactdoos heel warm wordt, moet de fitting worden gereinigd of is de stekker mogelijk niet juist gemonteerd.
	De zekering van de gelijkstroomstekker is doorgebrand.	Vervang de zekering van de gelijkstroomstekker, zie hoofdstuk „Gelijkstroomstekkerzekering vervangen“ op pagina 166
	De voertuigzekering is doorgebrand.	Vervang de voertuigzekering van de gelijkstroomcontactdoos (neem hiervoor de bedieningshandleiding van uw voertuig in acht).
Het display geeft een foutmelding (bijv. „Err1“) weer en het koelapparaat koelt niet.	Een interne bedrijfsstoring heeft het koelapparaat uitgeschakeld.	De reparatie kan alleen door een geautoriseerd servicebedrijf uitgevoerd worden.
De binnenverlichting van een vak knippert.	De deksel van het vak werd meer dan drie minuten open gelaten.	Sluit het deksel van het vak.

10 Garantie

De wettelijke garantieperiode is van toepassing. Als het product defect is, wendt u zich tot het filiaal van de fabrikant in uw land (adressen zie achterkant van de handleiding) of tot uw speciaalzaak.

Voor de afhandeling van de reparatie of garantie dient u de volgende documenten mee te sturen:

- een kopie van de factuur met datum van aankoop,
- reden van de klacht of een beschrijving van de storing.

11 Afvoer





- Laat het verpakkingsmateriaal indien mogelijk recycelen.



Als u het product definitief buiten bedrijf stelt, informeer dan bij het dichtstbijzijnde recyclingcentrum of uw speciaalzaak naar de betreffende afvoervoorschriften.

12 Technische gegevens

	CFX75DZW	CFX95DZW
Artikelnr.:	9600001409, 9600001413	9600000480, 9600000163
Aansluitspanning:	12/24 V \equiv en 100 – 240 V \sim	
Nominale stroom:	12 V \equiv : 7,9 A 24 V \equiv : 3,6 A 100 V \sim : 0,93 A 240 V \sim : 0,38 A	12 V \equiv : 9,2 A 24 V \equiv : 4,5 A 100 V \sim : 1,10 A 240 V \sim : 0,45 A
Koelvermogen:	+10 °C tot –22 °C (+50 °F tot –8 °F)	
Categorie:	1	
Energie-efficiëntieklasse:	A+	
Energieverbruik:	105 kWh/annum	109 kWh/annum
Bruto-inhoud:		
Groot koelvak:	45 l	54 l
Klein koelvak:	30 l	40,5 l
Nuttige inhoud:		
Groot koelvak:	43 l	50,5 l
Klein koelvak:	27 l	34,5 l
Klimaatklasse:	N, T	
Omgevingstemperatuur:	+16 °C tot +43 °C (+61 °F tot +110 °F)	
Geluidsemissie:	37 dB(A)	
USB-aansluiting:	5 V \equiv , 500 mA	
Frequentieband (WiFi):	2,4 GHz	

	CFX75DZW	CFX95DZW
Hoogfrequentievermogen (WiFi):	16 ± 1,5 dBm (802.11b CCK, 11 MBit/s) 12 ± 1,5 dBm (802.11g OFDM, 54 MBit/s) 11 ± 1,5 dBm (802.11n HT20, MCS7)	
Koelmiddel:	R134a	
Koelmiddelhoeveelheid:	57 g	67 g
CO ₂ -equivalent:	0,082 t	0,096 t
Aardopwarmingsvermogen (GWP):	1430	
Afmetingen (b x h x d) in mm		
Met handgrepen:	887 x 472 x 495	957 x 472 x 530
Zonder handgrepen:	832 x 472 x 495	900 x 472 x 530
Gewicht:	31 kg	32 kg
Keurmerk/certificaten:	   	



INSTRUCTIE

Vanaf omgevingtemperaturen van meer dan 32 °C (90 °F) kan de minimale temperatuur niet meer worden bereikt.

Bevat gefluoreerde broeikasgassen

Hermetisch afgesloten apparatuur

Er zijn geen beperkingen voor het gebruik van de WiFi-functie van het toestel in de EU-lidstaten.

Læs denne vejledning omhyggeligt igennem før ibrugtagning, og gem den. Giv den til brugeren, hvis du giver apparatet videre.

Producenten hæfter ikke for skader, der er forårsaget af **ukorrekt brug** eller **forkert betjening**.

Indholdsfortegnelse

1	Forklaring af symbolerne	172
2	Sikkerhedshenvisninger	172
2.1	Generel sikkerhed	172
2.2	Sikkerhed under anvendelse af apparatet	174
3	Leveringsomfang	174
4	Tilbehør	175
5	Korrekt brug	175
6	Funktionsbeskrivelse	176
6.1	Funktionsomfang	176
6.2	Betjenings- og visningselementer	177
7	Betjening	178
7.1	Før første brug	178
7.2	Tips til energibesparelse	179
7.3	Tilslutning af køleapparatet	179
7.4	Anvendelse af batteriovervågningen	181
7.5	Anvendelse af køleboksen	182
7.6	Indstilling af temperaturen	183
7.7	Fra- eller tilkobling af et kølerum	183
7.8	Aktivering af WLAN-signal for ekstra app	184
7.9	Indstilling af displayets lysstyrke	185
7.10	Anvendelse af nødkontakten	186
7.11	USB-tilslutning til spændingsforsyning	186
7.12	Frakobling af køleboksen	186
7.13	Afrimning af køleboksen	187
7.14	Udskiftning af vekselstrømsikringen	187
7.15	Udskiftning af jævnstrøm-stiksikringen	187
7.16	Udskiftning af lysprintpladen	188
8	Rengøring og vedligeholdelse	188
9	Udbedring af fejl	189

10	Garanti	190
11	Bortskaffelse	190
12	Tekniske data	190

1 Forklaring af symbolerne



FARE!

Sikkerhedshenvisning: Manglende overholdelse medfører død eller alvorlig kvæstelse.



ADVARSEL!

Sikkerhedshenvisning: Manglende overholdelse kan medføre død eller alvorlig kvæstelse.



FORSIGTIG!

Sikkerhedshenvisning: Manglende overholdelse kan medføre kvæstelser.



VIGTIGT!

Manglende overholdelse kan medføre materielle skader og begrænse produktets funktion.



BEMÆRK

Supplerende informationer om betjening af produktet.

2 Sikkerhedshenvisninger

2.1 Generel sikkerhed



ADVARSEL!

- Hvis apparatet har synlige beskadigelser, må du ikke tage det i brug.
- Hvis dette apparats tilslutningskabel beskadiges, skal det udskiftes af producenten, dennes kundeservice eller en lignende kvalificeret person for at undgå farer.

- Reparationer på dette apparat må kun foretages af fagfolk. Ved ukorrekte reparationer kan der opstå betydelige farer.
- Dette apparat kan anvendes af børn over 8 år og derudover af personer med begrænsede fysiske, sanse- eller mentale evner eller uden erfaring og/eller viden, hvis de er under opsyn eller blev instrueret i sikker brug af apparatet og forstår farerne, der følger heraf.
- Rengøring og brugerens vedligeholdelse må ikke udføres af børn uden opsyn.
- Børn må ikke lege med apparatet.
- Børn bør være under opsyn for at sikre, at de ikke leger med apparatet.
- Opbevar og anvend apparatet uden for børns rækkevidde (under 8 år).
- Opbevar ikke eksplosive stoffer, som f.eks. spraydåser med drivgas, i apparatet.

**FORSIGTIG!**

- Afbryd apparatet fra nettet
 - før rengøring og vedligeholdelse
 - efter brug
- Levnedsmidler må kun opbevares i original emballage eller egnede beholdere.

**VIGTIGT!**

- Sammenlign spændingsangivelsen på typeskiltet med energiforsyningen, der er til rådighed.
- Tilslut kun apparatet på følgende måde:
 - Til en DC-stikdåse i køretøjet med DC-tilslutningskablet
 - Eller til vekselstrømnettet med AC-tilslutningskablet
- Træk aldrig stikket ud af stikdåsen med tilslutningskablet.
- Når køleapparatet er tilsluttet til DC-stikdåsen: Afbryd køleapparatet og andre forbrugere fra batteriet, før du tilslutter hurtigopladeren.
- Når køleapparatet er tilsluttet til DC-stikdåsen: Afbryd forbindelsen, eller slå køleapparatet fra, når motoren standses. I modsat fald kan batteriet blive afladet.
- Køleapparatet er ikke egnet til transport af stoffer, der er ætsende eller indeholder opløsningsmidler.

- Dette køleapparatet indeholder brændbart cyklopentan i isoleringen. Gasserne i isoleringsmaterialet kræver en særlig bortskaffelsesmetode. Aflever apparatet til korrekt bortskaffelse ved afslutningen af dets levetid.

2.2 Sikkerhed under anvendelse af apparatet



FORSIGTIG!

- Kontrollér før ibrugtagning, at ledningen og stikket er tørre.



VIGTIGT!

- Anvend ikke elektriske apparater i køleapparatet, undtagen hvis producenten anbefaler disse apparater hertil.
- Stil ikke apparatet i nærheden af åben ild eller andre varmekilder (varmeapparater, stærk sol, gasovne osv.).
- **Fare for overophedning!**
Sørg altid for, at varme, der opstår under driften, kan føres tilstrækkeligt bort. Sørg for, at apparatet har tilstrækkelig afstand til vægge og genstande, så luften kan cirkulere.
- Ventilationsåbningerne må ikke tildækkes.
- Fyld ikke væsker eller is i den indvendige beholder.
- Dyb aldrig apparatet i vand.
- Beskyt apparatet og kablerne mod varme og fugtighed.

3 Leveringsomfang

Se fig. **1**, side 2

Pos.	Mængde	Betegnelse
1	1	Kompressor-køleboks
2	1	Jævnstrømstilslutningskabel
3	1	Vekselstrøm-tilslutningskabel
-	1	Betjeningsvejledning

4 Tilbehør

Kan fås som tilbehør (ikke indeholdt i leveringsomfanget):

Betegnelse	Art.nr.
Universalt fastgørelsessæt (remsystem) CFX-UFK	9105304041

På Dometic-websiden (se bagsiden) findes der informationer om en WLAN-app med kontrol-, visnings- og alarmfunktioner. App'en står muligvis ikke til rådighed i dit land.

5 Korrekt brug

Køleboksen egner sig til at køle og dybfryse levnedsmidler.

Køleboksen er beregnet til tilslutning til:

- et jævnstrømsnet i et køretøj, en båd eller autocamper
- et jævnstrømsforsyningsbatteri
- et vekselstrømnet

Køleapparatet er beregnet til husholdningsbrug og tilsvarende anvendelsesområder som f.eks.

- i personalekøkkener i forretninger, kontorer og andre arbejdsområder
- inden for landbruget
- af gæster i hoteller, moteller og andre logier
- i pensioner
- inden for catering og lignende engroshandelanvendelser.





FORSIGTIG! Sundhedsfare!

Kontrollér, om køleapparatets kølekapacitet svarer til kravene for fødevarerne eller lægemidlerne, som du vil køle.

6 Funktionsbeskrivelse

Køleapparatet kan afkøle varer og holde varer kolde samt dybfryse dem. Afkølingen foretages med et vedligeholdelsesfrit kølekredsløb med kompressor. Den ekstra kraftige isolering og den effektive kompressor sikrer en særlig hurtig afkøling.

Køleapparatet har to separate rum, der kan indstilles uafhængigt af hinanden. Køleapparatet kan anvendes i alle kombinationer:

Stort rum	Lille rum
	
Køleboks	Fryseboks
Fryseboks	Køleboks
Køleboks	Køleboks
Fryseboks	Fryseboks

Køleapparatet er egnet til mobil anvendelse.

Køleboksen kan udsættes for en kortvarig hældning på 30°, f.eks. Ved anvendelse på både.



BEMÆRK

Husoverfladen under lågets tætning kan føles sig. Det er normalt, da den integrerede opvarmning forhindrer, at der dannes kondensat.



6.1 Funktionsomfang

- Netdel med prioritetskobling til tilslutning til vekselstrøm
- Tretrins batteriovervågning til at beskytte køretøjets batteri
- Display med temperaturvisning i °C og °F frakobles automatisk ved lavere batterispænding
- Uafhængige indstillinger, kontroller og visninger for hvert rum
- Temperaturindstilling: Med to taster i trin på 1 °C (og trin på 2 °F)
- Integreret WLAN-sender, kan derved betjenes med app
- Åbent låg signaliseres
- USB-tilslutning til strømforsyning
- Nødkontakt
- Bæregreb, der kan klappes op
- Tre kurveindsatser til at tage ud

6.2 Betjenings- og visningselementer

Låse på lågene (fig. 2 1, side 2)

Betjeningsfelt (fig. 3, side 2)

Pos.	Betegnelse	Forklaring
1	ON OFF	Tænder eller slukker køleapparatet, når der trykkes på tasten i et til to sekunder
2	POWER „  “	Driftsindikator Lysdioden lyser grønt: Kompressoren er tændt Lysdioden lyser orange: Kompressoren er slukket Lysdioden blinker orange: Display blev frakoblet automatisk, fordi batterispændingen er lav
3	ERROR	Lysdioden blinker rødt: Det tændte køleapparat er ikke driftsklart
4	SET	Vælger indtastningsmodusen: <ul style="list-style-type: none"> • Temperaturindstilling (stort/lille kølerum) • Angivelse af °celsius eller °fahrenheit • Indstilling af batteriovervågning • Indstilling af displayets lysstyrke • Tænder eller slukker WLAN
5	Køling stort 	Statusvisning for stort kølerum Lysdioden lyser blå: Kølerummet køler Lysdioden lyser ikke: Kølerummet køler ikke
6	Visning stort	<ul style="list-style-type: none"> • Viser informationer om det store kølerum • Viser „OFF“, når kølerummet er sluttet
7	Visning lille	<ul style="list-style-type: none"> • Viser informationer om det lille kølerum • Viser „OFF“, når kølerummet er sluttet
8	Køling lille 	Statusvisning for lille kølerum Lysdioden lyser blå: Kølerummet køler Lysdioden lyser ikke: Kølerummet køler ikke
9	DOWN –	Et tryk reducerer den valgte indtastningsværdi
10	UP +	Et tryk forøger den valgte indtastningsværdi

Tilslutningsstik, nødkontakt (hvis den findes) og USB-tilslutning (fig. 4, side 3):

Pos.	Betegnelse
1	Vekselstrømsstik
2	Sikringsholder
3	Nødkontakt
4	USB-tilslutning til strømforsyning
5	Jævnstrømsstik

7 Betjening

7.1 Før første brug



BEMÆRK

Før du tager køleapparatet i brug, bør du af hygiejniske årsager rengøre det indvendigt og udvendigt med en fugtig klud (se også kapitlet „Rengøring og vedligeholdelse“ på side 188).

Omdrejning af låglukningen

Du kan dreje hængslet til låget om, hvis du vil åbne lågene til den anden side. Gå frem på følgende måde:

- Åbn lågene, og tag dem af (fig. 5 A, side 3).
- Fjern de tre skruer på sidehængslerne (fig. 5 B, side 3), og tag hængslerne af.
- Fjern plastikafdækningerne fra de nye sidehængselspositioner ved hjælp af en lille skruetrækker, og anbring dem igen på de gamle hængselspositioner.
- Anbring sidehængslerne på de nye positioner.
- Fjern de to plastikafdækninger fra den midterste hængselsposition (fig. 6 A, side 4).
- Fjern de fire skruer på det midterste hængsel (fig. 6 B, side 4), og tag hængslet af.
- Fjern plastikafdækningen fra den nye hængselsposition ved hjælp af en lille skruetrækker, og anbring den igen på den gamle hængselsposition (fig. 6 C, side 4).

- Anbring det midterste hængsel på den nye position.
- Sæt lågene i hængslerne på modsatte side (fig. **6** D, side 4).

Valg af temperaturenheden

Til temperaturvisningen kan der vælges mellem værdierne for °celsius og °fahrenheit. Gå frem på følgende måde:

- Tænd køleapparatet.
 - Tryk tre gange på tasten „SET“ (fig. **3** 4, side 2).
 - Indstil temperaturenheden °celsius eller °fahrenheit med tasterne „UP +“ (fig. **3** 10, side 2) og „DOWN –“ (fig. **3** 9, side 2).
- ✓ De to displays viser den indstillede temperaturenhed i et par sekunder. Displayene blinker et par gange, før de skifter tilbage til visning af den aktuelle temperatur.

7.2 Tips til energibesparelse

- Vælg et anvendelsessted, der er godt ventileret og beskyttet mod sol.
- Lad først varm mad afkøle, før du holder den kold i apparatet.
- Åbn ikke køleapparatet hyppigere end nødvendigt.
- Lad ikke køleapparatet forblive åbent længere end nødvendigt.
- Afrim køleapparatet, så snart der har dannet sig et islag.
- Undgå unødigt lav indvendig temperatur.

7.3 Tilslutning af køleapparatet

Tilslutning til et batteri (køretøj eller båd)

Køleboksen kan tilsluttes til 12 V $\overline{=}$ eller 24 V $\overline{=}$.



VIGTIGT! Fare for beskadigelse!

Afbryd køleboksen og andre forbrugere fra batteriet, før du oplader batteriet med en hurtigoplader. Overspænding kan beskadige apparatets elektronik.

Af sikkerhedsmæssige årsager er køleboksen udstyret med en elektronisk polbeskyttelse, der beskytter køleboksen mod forkert polforbindelse ved tilslutning til batterier og mod kortslutning.

Anvendelse af jævnstrømtilslutningskablet med sikring



VIGTIGT! Fare for beskadigelse!

For at beskytte apparatet er stikket på det medfølgende jævnstrømtilslutningskabel udstyret med en sikring. Fjern **ikke** det sikrede jævnstrømsstik.

Anvend udelukkende det medfølgende jævnstrømtilslutningskabel.

- ▶ Sæt jævnstrømtilslutningskablet (fig. **1** 2, side 2) i bøsningen til jævnstrømsforsyning af køleboksen (fig. **4** 5, side 3).
- ▶ Tilslut tilslutningskablet til en jævnstrømsstikdåse.

Tilslutning til et vekselstrømnet (f.eks. hjemme eller på kontoret)



FARE! Livsfare på grund af elektrisk stød!

- Berør aldrig stik og kontakter, når du har våde hænder eller står med fødderne i vand.
- Hvis du anvender køleapparatet om bord på en båd ved hjælp af en tilslutning til vekselstrømnettet på land, skal du under alle omstændigheder montere et fejlstrømsrelæ mellem vekselstrømnettet og køleapparatet.
Få råd hos en fagmand.

Køleboksene har en integreret multispændingsnetdel med prioritetskobling til tilslutning til vekselstrøm. Ved hjælp af prioritetskoblingen omstilles der automatisk til vekselstrømdrift, hvis apparatet er tilsluttet til et vekselstrømnet, selv om jævnstrømtilslutningskablet stadig er tilsluttet.

Når køleboksen omstilles fra en vekselstrømsnetforsyning til en jævnstrømsbatteriforsyning, kan den røde lysdiode lyse kortvarigt.

- ▶ Sæt vekselstrømtilslutningskablet (fig. **1** 3, side 2) i bøsningen til vekselstrømsforsyning af køleboksen (fig. **4** 1, side 3).
- ▶ Tilslut tilslutningskablet til en vekselstrømsstikdåse.

7.4 Anvendelse af batteriovervågningen

Køleapparatet er udstyret med en flertrins batteriovervågning, der beskytter køretøjets batteri mod for kraftig afladning ved tilslutning til køretøjets jævnstrømsnet.

Hvis køleapparatet anvendes i køretøjet, når tændingen er slået fra, frakobles køleapparatet automatisk, når forsyningsspændingen kommer under en indstillelig værdi. Køleapparatet tilkobles igen, når batteriet er opladet og gentilkoblingspændingen nået.



VIGTIGT! Fare for beskadigelse!

Batteriet har ikke længere sin fulde ladekapacitet, når batteriovervågningen frakobler. Undgå at starte flere gange eller at anvende strømforbrugere uden længere opladningsfaser. Sørg for, at batteriet oplades igen.

I modusen „HIGH“ reagerer batteriovervågningen hurtigere end på trinnene „LOW“ og „MED“ (se følgende tabel).

Batteriovervågningsmodus	LOW	MED	HIGH
Frakoblingsspænding ved 12 V	10,1 V	11,4 V	11,8 V
Gentilkoblingsspænding ved 12 V	11,1 V	12,2 V	12,6 V
Frakoblingsspænding ved 24 V	21,5 V	24,1 V	24,6 V
Gentilkoblingsspænding ved 24 V	23,0 V	25,3 V	26,2 V

Gå frem på følgende måde for at skifte modusen for batteriovervågningen:

- Tænd køleapparatet.
- Tryk fire gange på tasten „SET“ (fig. **3** 4, side 2).
- Indstil modusen for batteriovervågningen med tasterne „UP +“ (fig. **3** 10, side 2) eller „DOWN –“ (fig. **3** 9, side 2).
- ✓ På det digitale display vises følgende:
Lo (LOW), Md (MED), HI (HIGH)
- ✓ Displayet viser den indstillede modus i et par sekunder. Displayet blinker et par gange, før det skifter tilbage til visning af den aktuelle temperatur.



BEMÆRK

Hvis køleapparatet forsynes fra startbatteriet, skal batteriovervågningsmodusen „HIGH“ vælges. Hvis køleapparatet er tilsluttet til et forsyningsbatteri, er batteriovervågningsmodusen „LOW“ tilstrækkelig.

7.5 Anvendelse af køleboksen



VIGTIGT! Fare for overophedning!

Sørg altid for, at varme, der opstår under driften, kan føres tilstrækkeligt bort. Ventilationsåbningerne må ikke tildækkes. Sørg for, at køleapparatet har tilstrækkelig afstand til vægge og genstande, så luften kan cirkulere.

- Stil køleapparatet på et fast underlag.
Sørg for, at ventilationsåbningerne ikke er tildækkede og den opvarmede luft kan slippe bort.



BEMÆRK

Opstil køleapparatet som vist på (fig. **1**, side 2). Hvis køleboksen anvendes i en anden position, kan køleapparatet tage skade.

- Tilslut køleapparatet, se kapitlet „Tilslutning af køleapparatet” på side 179.



VIGTIGT! Fare på grund af for lav temperatur!

Sørg for, at der kun er genstande eller varer i køleapparatet, der må afkøles til den valgte temperatur.

- Hold tasten „ON/OFF” (fig. **3** 1, side 2) trykket ind et til to sekunder.
- ✓ Lysdioden „⏻” lyser (fig. **3** 2, side 2).
- ✓ Displayene (fig. **3** 6 og 7, side 2) tændes og viser den aktuelle køleteperatur.
- ✓ Afhængigt af den indstillede kølerumstemperatur begynder køleapparatet at køle et eller begge kølerum.
- ✓ Lysdioderne (fig. **3** 5 og 8, side 2) lyser, når det pågældende kølerum køler.



BEMÆRK

Ved tilslutning til et køretøjsbatteri frakobles displayet automatisk, hvis batterispændingen er lav. Lysdioden „⏻” blinker orange.

Låsning af køleboksen

- Luk lågene.
- Tryk låsene (fig. **2** 1, side 2) ned, indtil det kan høres, at de går i indgreb.



BEMÆRK – Alarm „låg åbent”

Hvis et låg står åbent i mere end minutter, og hvis apparatet er tændt, blinker den tilhørende indvendige lampe, indtil låget lukkes.

7.6 Indstilling af temperaturen

- ▶ Tryk på tasten „SET“ (fig. **3** 4, side 2):
 - En gang for det store kølerum
 - To gange for det lille kølerum
- ✓ Visningen for det pågældende kølerum blinker.
- ▶ Indstil køletemperaturen med tasterne „UP +“ (fig. **3** 10, side 2) og „DOWN –“ (fig. **3** 9, side 2).

Du kan indstille temperaturen, så hvert rum fungerer som kølerum eller fryseboks.
- ✓ Displayet viser den indstillede ønskede køletemperatur i et par sekunder. Displayet blinker et par gange, før det skifter tilbage til visning af den aktuelle temperatur.



BEMÆRK

Temperaturen i hvert kølerum kan indstilles på $-22\text{ }^{\circ}\text{C}$. Producenten anbefaler dog en temperatur på $-15\text{ }^{\circ}\text{C}$ til $-18\text{ }^{\circ}\text{C}$ til normal drift og optimalt energiforbrug.

7.7 Fra- eller tilkobling af et kølerum

Hvis der kun er brug for et kølerum, kan det andet kølerum frakobles for at spare energi.

Frakobling af kølerum

Hvis kølerummets display viser en temperatur, kan kølerummet frakobles på følgende måde:

- ▶ Tryk på tasten „SET“ (fig. **3** 4, side 2):
 - En gang for det store kølerum
 - To gange for det lille kølerum
- ✓ Visningen for det pågældende kølerum blinker.
- ▶ Tryk på tasten „ON/OFF“ (fig. **3** 1, side 2).
- ✓ På visningen for det pågældende kølerum blinker „OFF“ i fem sekunder, derefter vises „OFF“.

Tilkobling af kølerum

Hvis kølerummets display viser „OFF“, kan kølerummet tilkobles på følgende måde:

- ▶ Tryk på tasten „SET“ (fig. **3** 4, side 2):
 - En gang for det store kølerum
 - To gange for det lille kølerum
- ✓ Visningen for det pågældende kølerum blinker.
- ▶ Tryk på tasten „ON/OFF“ (fig. **3** 1, side 2).
- ✓ Displayet viser den indstillede ønskede køleteperatur i et par sekunder. Displayet blinker et par gange, før det skifter til visning af den aktuelle temperatur.

7.8 Aktivering af WLAN-signal for ekstra app

Via WLAN kan køleapparatet styres med en app, som du kan installere på et kompatibelt apparat. App'en er udstyret med kontrol-, visnings- og alarmfunktioner.

Nærmere informationer findes på Dometic-websiden i dit land (se bagsiden). Vær opmærksom på, at app'en eventuelt ikke står til rådighed i dit land.

Kompressor-køleboksens WLAN-navn begynder med „CFX“. Det forindstillede password er „00000000“. Du kan ændre WLAN-navn og password individuelt.

Til-/frakobling af WLAN-signalet

- ▶ Tryk seks gange på tasten „SET“ (fig. **3** 4, side 2).
- ▶ Tænd eller sluk WLAN-signalet med tasterne „UP +“ (fig. **3** 10, side 2) og „DOWN –“ (fig. **3** 9, side 2).
- ✓ Displayet viser den ønskede indstilling i et par sekunder. Displayet blinker et par gange, før det skifter tilbage til visning af den aktuelle temperatur.



BEMÆRK

- I fabriksindstillingen er WLAN-senderen frakoblet. Under den første ibrugtagning og efter hver strømafbrydelse skal du tilkoble WLAN-senderen for at kunne anvende appen.
- WLAN-senderen bruger en lav mængde strøm. For at opnå en optimal energieffekt skal du slukke WLAN-senderen, hvis den ikke anvendes.

Reset af WLAN til fabriksindstillingen

Hvis du har personaliseret køleapparatets WLAN-indstillinger med WLAN-app'en, og du har glemt dit password, kan resette køleapparatet til fabriksindstillingerne på følgende måde:

- Tryk seks gange på tasten „SET“ (fig. **3** 4, side 2).
- Hold tasten „UP +“ (fig. **3** 10, side 2) trykket ind i mindst fem sekunder.
- ✓ På displayene blinker „rES“ et par gange, før de skifter tilbage til den forrige visning.
- ✓ WLAN-indstillingerne blev resettet til fabriksindstillingen.

Besøg Dometic-websiden, hvor du har downloadet app'en, for at få yderligere informationer.

7.9 Indstilling af displayets lysstyrke

I mørke omgivelser kan displayets lysstyrke dæmpes. For at indstille displayenes lysstyrke skal du gå frem på følgende måde:

- Tænd køleboksen.
- Tryk fem gange på tasten „SET“ (fig. **3** 4, side 2).
- Indstil displayenes lysstyrke med tasterne „UP +“ (fig. **3** 7, side 2) eller „DOWN –“ (fig. **3** 6, side 2).
- ✓ På displayet vises følgende: d0 (forindstillet), d1 (halvlys), d2 (mørk)
- ✓ Displayene viser den indstillede modus i et par sekunder. Displayene blinker et par gange, før de skifter tilbage til visning af den aktuelle lysstyrke.



BEMÆRK

- Fabriksindstilling for displayenes lysstyrke er d0 (forindstillet).
- Hvis der forekommer en fejl, er lysstyrken automatisk d0 (forindstillet). Efter udbedringen af fejl aktiveres den indstillede lysstyrke igen.

7.10 Anvendelse af nødkontakten

Nødkontakten (fig. 4 3, side 3) befinder sig under betjeningsfeltet. Ved normal drift står kontakten på „NORMAL USE“ (normal brug).

- ▶ Hvis der forekommer en fejl ved styreelektronikken, skal du skubbe kontakten til „EMERGENCY OVERRIDE“ (nødbetjening).



BEMÆRK

Hvis kontakten står på „EMERGENCY OVERRIDE“, fungerer kølesystemet med fuld kølekapacitet. Afhængig af de enkelte rums operationsmodus på tidspunktet for omstillingen anvender systemet et eller begge rum som fryseboks og/eller slukker et af rummene.

7.11 USB-tilslutning til spændingsforsyning

Du kan anvendes USB-tilslutningen til at oplade små apparater (f.eks. mobiltelefoner og MP3-players).

Hvis du vil anvende dit køleapparat med et USB-apparat, skal du tilslutte et USB-kabel (ikke indeholdt i leveringsomfanget) til apparatet.



BEMÆRK

Sørg for, at det lille apparat, der er tilsluttet til USB-tilslutningen, er egnet til drift med 5 V/500 mA.

7.12 Frakobling af køleboksen

- ▶ Tøm køleapparatet.
- ▶ Sluk køleapparatet.
- ▶ Træk tilslutningskablet ud.

Hvis du ikke vil anvende køleapparatet i længere tid:

- ▶ Lad låget stå lidt åbent. På den måde forhindrer du, at der opstår lugtgener.

7.13 Afrimning af køleboksen

Luftfugtighed kan sætte sig som rim på fordamperne eller i køleapparatets indvendige rum og derved reducere kølekapaciteten. Afrim køleapparatet rettidigt.



VIGTIGT! Fare for beskadigelse!

Anvend aldrig hårdt eller spidst værktøj til at fjerne islag eller til at løsne fastfrosne genstande.

Gå frem på følgende måde for at afrime køleapparatet:

- Tag indholdet ud.
- Opbevar det evt. i et andet køleapparat, så det forbliver koldt.
- Sluk køleapparatet.
- Lad lågene stå åbne.
- Tør vandet op.

7.14 Udskiftning af vekselstrømsikringen



FARE! Livsfare på grund af elektrisk stød!

Afbryd strømforsyningen og tilslutningskablet, før du udskifter apparatets sikring.

- Afbryd strømforsyningen til apparatet.
- Træk tilslutningskablerne ud.
- Vip sikringsindsatsen (fig. **4** 2, side 3) ud med f.eks. en skruetrækker.
- Udskift den defekte glassikring med en ny glassikring af den samme type med den samme værdi (4 A, 250 V).
- Tryk sikringsindsatsen ind i kabinettet igen.
- Tilslut strømforsyningen til køleapparatet.

7.15 Udskiftning af jævnstrøm-stiksikringen

- Skru kontaktstifhuset (fig. **7** 3, side 4) af stikket (fig. **7** 1, side 4).
- Udskift den defekte sikring (fig. **7** 2, side 4) med en ny sikring af den samme type og med den samme værdi (3AG, Fast Acting, 15 A).
- Sæt stikket sammen igen i omvendt rækkefølge.

7.16 Udskiftning af lysprintpladen

- ▶ Afbryd spændingsforsyningen til køleapparatet.
- ▶ Åbn den transparente afdækning med en skruetrækker (fig. **8** A, side 4).
- ▶ Løsn printpladens monteringskruer (fig. **8** B, side 4).
- ▶ Træk stikket af printpladen (fig. **8** C, side 4).
- ▶ Udskift en defekt lysprintplade med en anden.
- ▶ Sæt en ny printplade i ved at udføre de trin til fjernelse af printpladen, der er beskrevet i anvisningen, i omvendt rækkefølge.
- ▶ Sæt igen den transparente afdækning i huset.
- ▶ Tilslut strømforsyningen til køleapparatet.

8 Rengøring og vedligeholdelse



ADVARSEL!

Afbryd før rengøring og vedligeholdelse apparatet fra nettet.



VIGTIGT! Fare for beskadigelse!

- Rengør aldrig køleapparatet under rindende vand eller i opvaskevand.
- Anvend ikke skrabe rengøringsmidler eller hårde genstande ved rengøringen, da de kan beskadige køleapparatet.

- ▶ Rengør af og til apparatet indvendigt og udvendigt med en fugtig klud.
- ▶ Sørg for, at apparatets ventilations- og udluftningsåbninger er fri for støv og urenheder, så varmen, der opstår under driften, kan ledes bort, og apparatet ikke tager skade.

9 Udbedring af fejl

Fejl	Mulig årsag	Løsningsforslag
Køleapparatet fungerer ikke, lysdioden lyser ikke.	Der er ikke strøm på jævnstrømsstikdåsen i køretøjet.	I de fleste køretøjer skal tændingen være slået til, for at jævnstrømsstikdåsen har spænding.
	Vekselstrømsstikdåsen har ikke spænding.	Forsøg med en anden stikdåse.
	Apparatsikringen er defekt.	Udskift apparatsikringen, se kapitlet „Udskiftning af vekselstrømsikringen“ på side 187.
Den integrerede netdel er defekt.		Reparationen kan kun foretages af en til-ladt kundeservice.
Køleapparatet køler ikke (stikket er sat i, lysdioden „POWER“ lyser).	Kompressor defekt.	Reparationen kan kun foretages af en til-ladt kundeservice.
Køleapparatet køler ikke (stikket er sat i, lysdioden „POWER“ blinker orange, display er slukket).	Batteriovervågningens modus er for høj.	Indstil batteriovervågningen på en lavere modus.
	Batterispænding ikke tilstrækkelig.	Oplad også batteriet.
Ved tilslutning til jævnstrømsstikdåsen: Tændingen er slået til, apparatet fungerer ikke, og lysdioden lyser ikke.	Jævnstrømsstikdåsens fatning er snavset. Konsekvensen er en dårlig elektrisk forbindelse.	Hvis stikket bliver meget varmt i jævnstrømsstikdåsens fatning, skal fatningen enten rengøres, eller stikket er muligvis ikke samlet rigtigt.
	Jævnstrømsstikkets sikring er brændt over.	Udskift jævnstrømsstikkets sikring, se kapitlet „Udskiftning af jævnstrøm-stiksikringen“ på side 187
	Køretøjets sikring er sprunget.	Udskift køretøjets sikring til jævnstrømsstikdåsen (se køretøjets betjeningsvejledning).
Displayet viser en fejlmedling (f.eks. „Err1“), og køleapparatet køler ikke.	En intern driftsfejl har frakoblet køleapparatet.	Reparationen kan kun foretages af en til-ladt kundeservice.
Den indvendige belysning i et rum blinker.	Rummets låg stod åbent i mere end tre minutter.	Luk rummets låg.

10 Garanti

Den lovbestemte garantiperiode gælder. Hvis produktet er defekt, skal du kontakte producentens afdeling i dit land (adresser, se vejledningens bagside) eller din forhandler.

Ved reparation eller krav om garanti skal du medsende følgende bilag:

- En kopi af regningen med købsdato
- En reklamationsgrund eller en fejlbeskrivelse

11 Bortskaffelse





► Bortskaf så vidt muligt emballagen sammen med det tilsvarende genbrugsaffald.



Hvis du tager produktet endegyldigt ud af drift, skal du kontakte det nærmeste recyclingcenter eller din faghandel for at få de pågældende forskrifter om bortskaffelse.

12 Tekniske data

	CFX75DZW	CFX95DZW
Art.nr.:	9600001409, 9600001413	9600000480, 9600000163
Tilslutningsspænding:	12/24 V \equiv og 100 – 240 V \sim	
Mærkestrøm:	12 V \equiv : 7,9 A 24 V \equiv : 3,6 A 100 V \sim : 0,93 A 240 V \sim : 0,38 A	12 V \equiv : 9,2 A 24 V \equiv : 4,5 A 100 V \sim : 1,10 A 240 V \sim : 0,45 A
Kølekapacitet:	+10 °C til -22 °C (+50 °F til -8 °F)	
Kategori:	1	
Energieffektivitetsklasse:	A+	
Energiforbrug:	105 kWh/årligt	109 kWh/årligt
Bruttoindhold:		
Stort kølerum:	45 l	54 l
Lille kølerum:	30 l	40,5 l

	CFX75DZW	CFX95DZW
Nettoindhold:		
Stort kølerum:	43 l	50,5 l
Lille kølerum:	27 l	34,5 l
Klimaklasse:	N, T	
Udenomstemperatur:	+16 °C til +43 °C (+61 °F til +110 °F)	
Lydemissioner:	37 dB(A)	
USB-tilslutning:	5 V $\overline{=}$, 500 mA	
Frekvensbånd (WiFi):	2,4 GHz	
Højfrekvensydelse (WiFi):	16 \pm 1,5 dBm (802.11b CCK, 11 MBit/s) 12 \pm 1,5 dBm (802.11g OFDM, 54 MBit/s) 11 \pm 1,5 dBm (802.11n HT20, MCS7)	
Kølemiddel:	R134a	
Kølemiddelmængde:	57 g	67 g
CO ₂ -ækvivalent:	0,082 t	0,096 t
Drivhuspotential (GWP):	1430	
Mål (B x H x T) i mm		
Med håndtag:	887 x 472 x 495	957 x 472 x 530
Uden håndtag:	832 x 472 x 495	900 x 472 x 530
Vægt:	31 kg	32 kg
Godkendelse/certifikater:	   	

**BEMÆRK**

Fra udenomstemperaturer på over 32 °C (90 °F) kan minimumstemperaturen ikke længere nås.

Indeholder fluorerede drivhusgasser

Hermetisk lukkede anlæg eller hermetisk lukket udstyr

Der findes ikke begrænsninger for anvendelsen af apparatets WiFi-funktion i EU-medlemsstaterne.

Läs igenom anvisningarna noga innan apparaten tas i drift. Spara bruksanvisningen för senare bruk. Överlämna bruksanvisningen till den nya ägaren vid ev. vidareförsäljning.

Tillverkaren ansvarar inte för skador som uppstår p.g.a. **icke ändamålsenlig användning** eller **felaktig hantering/skötsel**.

Innehållsförteckning

1	Förklaring av symboler	193
2	Säkerhetsanvisningar	193
2.1	Allmän säkerhet	193
2.2	Säkerhet under drift	195
3	Leveransomfattning	195
4	Tillbehör	196
5	Ändamålsenlig användning	196
6	Funktionsbeskrivning	196
6.1	Funktioner	197
6.2	Reglage och indikeringar	198
7	Användning	199
7.1	Före driftstart	199
7.2	Tips för att spara energi	200
7.3	Ansluta kylaren	200
7.4	Använda batterivakten	202
7.5	Använda kylboxen	203
7.6	Ställa in temperaturen	204
7.7	Sätta på eller stänga av ett kylfack	204
7.8	Aktivera WLAN-signal för valbar app	205
7.9	Ställa in displayens ljusstyrka	206
7.10	Använda nödstopp	207
7.11	USB-anslutning för spänningsförsörjning	207
7.12	Stänga av kylboxen	207
7.13	Avfrosta kylboxen	208
7.14	Byta växelströmssäkring	208
7.15	Byta säkring till likström-stickkontakten	209
7.16	Byta ljuskretskort	209
8	Rengöring och skötsel	209

9	Felsökning	210
10	Garanti	211
11	Avfallshantering	211
12	Tekniska data	212

1 Förklaring av symboler



FARA!

Observera: Beaktas anvisningen ej leder det till dödsfara eller svåra skador.



VARNING!

Observera: Beaktas anvisningen ej kan det leda till dödsfara eller svåra skador.



AKTA!

Observera: Beaktas anvisningen ej kan det leda till kroppsskador.



OBSERVERA!

Om anvisningarna inte beaktas kan det leda till materialskador och produktens funktion kan påverkas negativt.



ANVISNING

Kompletterande information om användning av produkten.

2 Säkerhetsanvisningar

2.1 Allmän säkerhet



VARNING!

- Om apparaten uppvisar synliga skador får den ej tas i drift.
- Om apparatens anslutningskabel skadas måste den, av säkerhetsskäl, bytas ut av tillverkaren, tillverkarens kundtjänst eller annan behörig person.

- Reparationer på apparaten får endast utföras av behörigt fackfolk. Icke fackmässiga reparationer kan leda till att allvarliga faror uppstår.
- Denna apparat kan användas av barn från 8 år samt personer med fysiska, sensoriska eller mentala funktionshinder eller oerfarenhet och/eller ovetande under uppsikt av en ansvarig person eller om de har undervisats hur apparaten används på ett säkert sätt utan att faror uppstår.
- Rengöring och underhåll får inte genomföras av barn utan uppsikt.
- Barn får inte leka med apparaten.
- Barn bör hållas under uppsikt, så att de inte leker med apparaten.
- Förvara och använd apparaten utom räckhåll för barn under 8 år.
- Lagra inga ämnen som kan explodera i apparaten, som t.ex. sprayburkar med brännbar drivgas.

**AKTA!**

- Koppla alltid bort apparaten från elnätet
 - före rengöring och underhåll
 - efter användning
- Livsmedel får endast förvaras i originalförpackningarna eller i andra lämpliga behållare.

**OBSERVERA!**

- Jämför spänningsangivelsen på typskylten med elförsörjningen på plats.
- Anslut apparaten endast på följande vis:
 - till ett DC-uttag i fordonet med DC-anlutningskabel
 - eller till ett växelströmouttag med den medföljande AC-anlutningskabeln
- Dra aldrig ut stickkontakten ur uttaget genom att dra i anlutningskabeln.
- När kylapparaten är ansluten till ett DC-uttag: Koppla bort kylapparaten och andra elförbrukare från batteriet innan en batteriladdare ansluts.
- När kylapparaten är ansluten till ett DC-uttag: Skilj apparaten från elnätet eller stäng av den när motorn stängs av. Annars kan batteriet urladdas.
- Kylapparaten är inte ämnad för transport av frätande ämnen och ämnen som innehåller lösningsmedel.

- Kylapparaten isolering innehåller brännbart cyklopentan. Gaserna i isoleringsmaterialet gör att materialet kräver särskild hantering. Lämna in kylboxen till en lämplig återvinningscentral när den inte ska användas längre.

2.2 Säkerhet under drift



AKTA!

- Kontrollera, innan apparaten tas i drift, att elkabeln och stickkontakten är torra.



OBSERVERA!

- Använd inga elektriska apparater för arbeten inne i kylapparaten. Undantag: apparaterna rekommenderas för sådan användning av tillverkaren.
- Ställ inte kylapparaten i närheten av öppen eld eller andra värmekällor (värmeelement, starkt solljus, gasspisar osv.).
- **Risk för överhettning!**
Se till att värmen som alstras under användningen kan avledas ordentligt. Apparaten måste ha tillräckligt stort avstånd till väggen/andra föremål, så att luften kan cirkulera fritt.
- Se till att ventilationsspringorna inte täcks över.
- Fyll inte innerfacket med vätskor eller is.
- Doppa aldrig ned apparaten i vatten.
- Skydda apparaten och kablarna mot hetta och fukt.

3 Leveransomfattning

Se bild **1**, sida 2

Pos.	Mängd	Beteckning
1	1	Kylbox med kompressor
2	1	Likströmskabel
3	1	Växelströmskabel
-	1	Bruksanvisning

4 Tillbehör

Följande tillbehör finns tillgängliga (ingår inte i leveransomfattningen):

Beteckning	Art.nr
Universal-fästkit (remsystem) CFX-UFK	9105304041

På Dometics hemsida (se baksidan) hittar du information om en WLAN-app med kontroll-, visnings- och larmfunktioner. Det kan hända att det inte går att använda appen i ditt land.

5 Ändamålsenlig användning

Kylboxen är avsedd för kylning och djupfrysning av livsmedel.

Kylboxen är avsedd att anslutas till:

- Ett likströmsnät på ett fordon, en båt eller en husbil
- Ett likströms-försörjningsbatteri
- Ett växelströmsnät

Kylapparaten är avsedd för privat bruk i hushållet och liknande användningsområden, t.ex:

- personalkök i butiker, kontor och andra arbetsplatser
- lantbruk
- för gäster på hotell, motell och andra övernattningsanläggningar
- bed & breakfast pensionat
- catering och liknande, t.ex. partihandel





AKTA! Hälsorisk!

Kontrollera om kylarens kyleffekt motsvarar kraven för de livsmedel eller mediciner du vill hålla kalla.

6 Funktionsbeskrivning

Kylen både kyler och djupfrysar varor. Kylningsprocessen sker i en underhållsfri kylkrets med kompressor. Den extra starka isoleringen och den kraftiga kompressorn möjliggör mycket snabb kylning.

Det finns två olika fack i kylaren som kan ställas in separat. Kylaren kan användas med samtliga kombinationer:

Stort fack	Litet fack
	
Kylfack	Frysfack
Frysfack	Kylfack
Kylfack	Kylfack
Frysfack	Frysfack

Kylen är lämpad för mobil användning.

Kylboxen kan utsättas för en kortvarig krängning på upp till 30°, t.ex. vid användning i båtar.



ANVISNING

Höljets yta under locket tätning kan kännas varm. Detta är helt normalt eftersom den integrerade värmen förhindrar att kondensat bildas.



6.1 Funktioner

- Nätdel med prioritetskoppling för anslutning till växelström
- Trestegs-batterivakt som skyddar fordonets batteri
- Displayen med temperaturvisning i °C och °F stängs automatiskt av vid låg batterispänning
- Separata inställningar, kontroller och displayer för de olika facken
- Temperaturinställning: Med två knappar i 1 °C-steg (och 2 °F-steg)
- Inbyggd WLAN-sändare, kan därför manövreras per app
- Signal avges vid öppet lock
- USB-anslutning för strömförsörjning
- Nödknapp
- Hopfällbara bärhandtag
- Tre uttagbara korgar

6.2 Reglage och indikeringar

Lockets lås (bild **2** 1, sida 2)

Kontrollpanel (bild **3**, sida 2)

Pos.	Beteckning	Förklaring
1	ON OFF	Slår på och av kylan när knappen trycks ned en till två sekunder
2	POWER "⏻"	Lysdiod Lysdioden lyser grönt: kompressorn på Lysdioden lyser orange: kompressorn avstängd Lysdioden blinkar orange: Displayen stängdes av automatiskt på grund av låg batterispänning
3	ERROR	Lysdioden blinkar rött: Tillkopplad kylare är inte klar att användas
4	SET	Aktiverar inmatningsläget: <ul style="list-style-type: none"> • Temperaturinställning (stort/litet kylfack) • Visning av °Celsius eller °Fahrenheit • Ställa in batterivakt • Ställa in displayens ljusstyrka • Sätter på eller stänger av WLAN
5	Kylning stort 	Statusindikering för stort kylfack LED lyser blått: Kylfacket kylar LED lyser inte: Kylfacket kylar inte
6	Indikering stort	<ul style="list-style-type: none"> • Visar information om det stora kylfacket • Visar "OFF" när kylfacket är avstängt
7	Indikering litet	<ul style="list-style-type: none"> • Visar information om det lilla kylfacket • Visar "OFF" när kylfacket är avstängt
8	Kylning litet 	Statusindikering för litet kylfack LED lyser blått: Kylfacket kylar LED lyser inte: Kylfacket kylar inte
9	DOWN -	Tryck en gång för att sänka valt inställningsvärde
10	UP +	Tryck en gång för att höja valt inställningsvärde

Anslutningsbussningar, nödstopp (om det finns) och USB-anslutning (bild 4, sida 3):

Pos.	Beteckning
1	Uttag för växelström
2	Säkringshållare
3	Nödknapp
4	USB-anslutning för strömförsörjning
5	Uttag för likström

7 Användning

7.1 Före driftstart



ANVISNING

Innan den nya kylapparaten tas i drift ska den, av hygieniska skäl, torkas av in- och utvändigt med en fuktig trasa (se även kapitel "Rengöring och skötsel" på sidan 209).

Ändra lockets gångjärn

Det går att ändra lockens gångjärn så att locken öppnas åt andra hållet. Tillvägagångssätt:

- Öppna locken och ta bort dem (bild 5 A, sida 3).
- Ta bort tre skruvar från vart och ett av sidogångjärnen (bild 5 B, sida 3), och ta av gångjärnen.
- Ta bort plastskydden från de nya sidogångjärnspositionerna med hjälp av en liten skruvmejsel och sätt tillbaka dem i de gamla gångjärnspositionerna.
- Sätt fast sidogångjärnen i de nya positionerna.
- Ta bort de två plastskydden från den mellersta gångjärnspositionen (bild 6 A, sida 4).
- Ta bort de fyra skruvarna från det mellersta gångjärnet (bild 6 B, sida 4), och ta av gångjärnet.

- Ta bort plastskyddet från den nya gångjärnspositionen med hjälp av en liten skruvmejsel och sätt tillbaka det i den gamla gångjärnspositionen (bild **6** C, sida 4).
- Sätt fast det mellersta gångjärnet i den nya positionen.
- Placera locken i gångjärnen på den motsatta sidan (bild **6** D, sida 4).

Välja temperaturenhet

Temperaturvisningen kan ställas om mellan °Celsius och °Fahrenheit.
Tillvägagångssätt:

- Slå på kylan.
- Tryck tre gånger på knappen "SET" (bild **3** 4, sida 2).
- Ställ in temperaturenheten Celsius eller Fahrenheit med knapparna "UP +" (bild **3** 10, sida 2) eller "DOWN -" (bild **3** 9, sida 2).
- ✓ På båda displayerna visas den inställda temperaturenheten i några sekunder. Displayerna blinkar några gånger innan aktuell temperatur visas igen.

7.2 Tips för att spara energi

- Välj en uppställningsplats med god ventilation som är skyddad mot direkt solljus.
- Låt varm mat svalna innan den läggs in i kylapparaten.
- Öppna inte kylapparaten oftare än nödvändigt.
- Låt inte kylskåpsdörren stå öppen längre än nödvändigt.
- Frosta av kylboxen så snart det bildas is i den.
- Undvik en onödigt låg temperatur i inne i kylskåpet.

7.3 Ansluta kylaren

Anslutning av batteri (fordon eller båt)

Kylboxen kan anslutas till 12 V \equiv eller 24 V \equiv likspännin.



OBSERVERA! Risk för skador!

Koppla bort kylboxen och andra elförbrukare från batteriet innan en batteriladdare ansluts till batteriet.
Överspänning kan skada elektroniken.

Kylboxen har ett elektroniskt polaritetsskydd, som skyddar den mot kortslutning och omvänd polaritet vid batterianslutning.

Använd likström-anslutningskabeln med säkring



OBSERVERA! Risk för skador!

För att skydda apparaten är kontakten till den medföljande likström-anslutningskabeln utrustad med en säkring. Ta **inte** bort likströmskontakten med säkringen.

Använd endast den medföljande likström-anslutningskabeln.

- Sätt fast likström-anslutningskabeln (bild **1** 2, sida 2) i uttaget för likströmsanslutning på kylboxen (bild **4** 5, sida 3).
- Anslut anslutningskabeln till ett uttag med likström.

Anslut till växelström (t.ex. hemma eller på kontoret)



FARA! Livsfara p.g.a. elektriska stötar!

- Tag inte i brytare eller kontakter med våta händer eller om du står på fuktigt underlag.
- Om kylaren används på en båt och ansluts till växelströmsnätet på land måste en jordfelsbrytare installeras mellan växelströmsnätet och kylaren.
Kontakta en behörig elektriker.

Kylboxen har en inbyggd multispänningsnättdel med prioritetskoppling som används för att ansluta till växelström. Tack vare prioritetskopplingen kopplar apparaten automatiskt om till växelströmsdrift när den ansluts till ett växelströmsuttag, detta görs även om likströmskabeln fortfarande är ansluten.

När kylboxen kopplar om från försörjning via växelströmsnätet till likström-batteri-försörjning, kan den röda LED-lampan lysa en kort tid.

- Sätt fast växelström-anslutningskabeln (bild **1** 3, sida 2) i uttaget för växelström på kylboxen (bild **4** 1, sida 3).
- Anslut anslutningskabeln till ett uttag med växelström.

7.4 Använda batterivakten

Kylaren har en flerstegs-batterivakt som skyddar bilbatteriet mot urladdning när kylboxen ansluts till likströmsnätet.

När kylan används utan påslagen tändning i fordonet, stängs den av automatiskt om försörjningsspänningen sjunker under ett inställbart värde. Kylan startar så fort batteriet har laddats och återinkopplingsspänningen uppnås.



OBSERVERA! Risk för skador!

Vid avstängning via batterivakten har batteriet inte längre full laddningskapacitet. Starta inte om flera gånger och använd inte strömförbrukare utan långa laddningsfaser. Se till att batteriet laddas igen.

I läget "HIGH" reagerar batterivakten tidigare än i läget "LOW" eller "MED" (se efterföljande tabell).

Batterivaktens läge	LOW	MED	HIGH
Frånkopplingsspänning vid 12 V	10,1 V	11,4 V	11,8 V
Återinkopplingsspänning vid 12 V	11,1 V	12,2 V	12,6 V
Frånkopplingsspänning vid 24 V	21,5 V	24,1 V	24,6 V
Återinkopplingsspänning vid 24 V	23,0 V	25,3 V	26,2 V

Gör på följande sätt för att ändra batterivaktens inställning:

- Slå på kylan.
- Tryck fyra gånger på knappen "SET" (bild **3** 4, sida 2).
- Ställ in batterivaktsläget med hjälp av knapparna "UP +" (bild **3** 10, sida 2) eller "DOWN -" (bild **3** 9, sida 2),.
- ✓ Följande visas på den digitala displayen:
Lo (LOW), Md (MED), HI (HIGH)
- ✓ På displayen visas det inställda läget i några sekunder. Displayen blinkar några gånger innan aktuell temperatur visas igen.



ANVISNING

Välj läget "HIGH" för batterivakten om kylan försörjs med hjälp av startbatteriet. Om kylan ansluts till ett förbrukarbatteri räcker läget "LOW" för batterivakten.

7.5 Använda kylboxen



OBSERVERA! Risk för överhettning!

Se till att värmen som alstras under användningen kan avledas ordentligt. Se till att ventilationsöppningarna inte täcks över. Kylen måste ha tillräckligt stort avstånd till väggen/andra föremål, så att luften kan cirkulera fritt.

- Ställ kylaren på ett fast underlag.
Se till att ventilationsöppningarna inte täcks över och att den varma luften kan avledas utan problem.



ANVISNING

Ställ kylaren som visas (bild **1**, sida 2). Om kylaren körs i ett annat läge kan den ta skada.

- Anslut kylaren, se kapitel "Ansluta kylaren" på sidan 200.



OBSERVERA! Varor kan skadas av för låg temperatur!

Se till att det endast finns föremål resp. varor i kylaren som får kylas till den inställda temperaturen.

- Håll knappen "ON/OFF" (bild **3** 1, sida 2) intryckt i en till två sekunder.
- ✓ LED-lampan "⏻" lyser (bild **3** 2, sida 2).
- ✓ Displayerna (bild **3** 6 och 7, sida 2) slås på och den aktuella kyltemperaturen visas.
- ✓ Beroende på inställd kylfackstemperatur börjar kylaren kyla en eller båda kylfacken.
- ✓ LED-lamporna (bild **3** 5 och 8, sida 2) lyser när respektive kylfack kyls.



ANVISNING

Vid drift med bilbatteri stängs displayen automatiskt av vid låg batterispänning. Lysdioden "⏻" blinkar orange.

Låsa kylboxen

- Stäng locken.
- Tryck ned låsen (bild **2** 1, sida 2) tills det hörs att de hakar fast.



ANVISNING – Larm "Öppet lock"

Om ett lock lämnas öppet längre än tre minuter och apparaten är tillkopplad blinkar tillhörande innerbelysning tills locket stängs.

7.6 Ställa in temperaturen

- Tryck på knappen "SET" (bild **3** 4, sida 2):
 - en gång för det stora kylfacket
 - två gånger för det lilla kylfacket
- ✓ Respektive kylfacksindikering blinkar.
- Ställ in kyltemperaturen med knapparna "UP +" (bild **3** 10, sida 2) och "DOWN –" (bild **3** 9, sida 2).

Du kan ställa in temperaturen så att varje fack fungerar som kylfack eller frysfack.
- ✓ På displayen visas den inställda kyltemperaturen i några sekunder. Displayen blinkar några gånger innan aktuell temperatur visas igen.



ANVISNING

Temperaturen i kylfacken kan ställas in ned till -22 °C . Tillverkaren rekommenderar emellertid att temperaturen ställs in på -15 °C till -18 °C för normaldrift och optimal energiförbrukning.

7.7 Sätta på eller stänga av ett kylfack

Om det bara behövs ett kylfack är det möjligt att stänga av det andra kylfacket för att spara energi.

Stänga av kylfack

När en viss temperatur visas på kylfacksdisplayen kan du stränga av kylfacket på följande sätt:

- Tryck på knappen "SET" (bild **3** 4, sida 2):
 - en gång för det stora kylfacket
 - två gånger för det lilla kylfacket
- ✓ Respektive kylfacksindikering blinkar.
- Tryck på knappen "ON/OFF" (bild **3** 1, sida 2).

- ✓ På respektive kylfacksindikering blinkar "OFF" i fem sekunder och sedan visas "OFF".

Sätta på kylfack

När kylfacksdisplayen visar "OFF" kan du sätta på kylfacket på följande sätt:

- ▶ Tryck på knappen "SET" (bild **3** 4, sida 2):
 - en gång för det stora kylfacket
 - två gånger för det lilla kylfacket
- ✓ Respektive kylfacksindikering blinkar.
- ▶ Tryck på knappen "ON/OFF" (bild **3** 1, sida 2).
- ✓ På displayen visas den inställda kyltemperaturen i några sekunder. Displayen blinkar några gånger innan den växlar till att visa aktuell temperatur.

7.8 Aktivera WLAN-signal för valbar app

Kylboxen går att styra med hjälp av en app via WLAN, som du kan installera på en kompatibel produkt. Appen har utrustats med kontroll-, visnings- och larmfunktioner.

Du hittar mer information på ditt lands Dometic-hemsida (se baksidan). Observera att appen kanske inte går att använda i ditt land.

WLAN-namnet för kompressorkylboxen börjar med "CFX". Det förinställda lösenordet är "00000000". Du kan ändra det WLAN-namnet och lösenordet om du vill.

Aktivera/stänga av WLAN-signal

- ▶ Tryck sex gånger på knappen "SET" (bild **3** 4, sida 2).
- ▶ Slå på och av WLAN-signalen med hjälp av knapparna "UP +" (bild **3** 10, sida 2) och "DOWN -" (bild **3** 9, sida 2).
- ✓ På displayen visas önskad inställning i några sekunder. Displayen blinkar några gånger innan aktuell temperatur visas igen.



ANVISNING

- I fabriksinställningen är det trådlösa LAN-nätverkets sändare avstängd. Vid det första idrifttagandet och efter alla strömavbrott, måste du aktivera det trådlösa LAN-nätverkets sändare för att kunna använda appen.
- Det behövs en liten mängd ström för WLAN-sändaren. För bästa energieffekt ska du slå av WLAN-sändaren när den inte används.

Återställa WLAN till fabriksinställningar

Om du har anpassat kylboxens WLAN-inställningar via WLAN-appen enligt önskemål och glömt bort ditt lösenord kan du återställa kylboxen till fabriksinställningarna på följande sätt:

- ▶ Tryck sex gånger på knappen "SET" (bild **3** 4, sida 2).
- ▶ Håll knappen "ON/OFF" (bild **3** 10, sida 2) intryckt i minst fem sekunder.
- ✓ På displayen blinkar "rES" några gånger, innan inställningarna återgår till tidigare visningsalternativ.
- ✓ WLAN-inställningarna återställdes till fabriksinställningarna.

Om du vill ha mer information går du till Dometics hemsida där du hämtade appen.

7.9 Ställa in displayens ljusstyrka

I mörka omgivningar kan displayens ljusstyrka dimras. Tillvägagångssätt för att ställa in displayens ljusstyrka:

- ▶ Slå på kylboxen.
- ▶ Tryck fem gånger på knappen "SET" (bild **3** 4, sida 2).
- ▶ Använd knapparna "UP +" (bild **3** 7, sida 2) eller "DOWN -" (bild **3** 6, sida 2) för att ställa in displayens ljusstyrka.
- ✓ Följande visas på displayen:
d0 (förinställd), d1 (mellanljus), d2 (mörk)
- ✓ På displayerna visas det inställda läget i några sekunder. Displayerna blinkar några gånger innan de går tillbaka till aktuell ljusstyrka igen.



ANVISNING

- Fabriksinställningen för displayens ljusstyrka är d0 (förinställd).
- När ett fel inträffar är ljusstyrkan automatiskt d0 (förinställd). Efter att störningen åtgärdats aktiveras den inställda ljusstyrkan igen.

7.10 Använda nödstopp

Nödstoppsknappen (bild **4** 3, sida 3) sitter under kontrollpanelen. Vid normal drift står brytaren på "NORMAL USE" (normal användning).

- ▶ Om det uppstår ett fel i styrelektroniken för brytaren till "EMERGENCY OVERRIDE" (nödstopp aktiveras).



ANVISNING

När knappen är inställd på "EMERGENCY OVERRIDE" körs kylsystemet med full kyleffekt. Beroende på de enskilda fackens driftläge när omkopplingen äger rum kör systemet ett eller båda fack som frysack och/eller stänger av något av facken.

7.11 USB-anslutning för spänningsförsörjning

USB-anslutningen kan användas till laddning av små apparater (t.ex. Mobiltelefoner och MP3-spelare).

Om du vill använda kylaren tillsammans med en USB-enhet behöver bara ansluta en USB-kabel (följer inte med vid leverans) till apparaten.



ANVISNING

Säkerställ att den lilla enheten som anslutits till USB-anslutningen kan köras med 5 V/500 mA.

7.12 Stänga av kylboxen

- ▶ Töm kylan.
- ▶ Stäng av kylaren.
- ▶ Dra ut anslutningskabeln.

Om kylan inte ska användas under en längre tid:

- ▶ Låt locken stå lite på glänt. På så sätt förhindrar man att det bildas störande lukt.

7.13 Avfrostning av kylboxen

Luftfuktighet kan avsätta sig som frost på förångarna och i kylaren, vilket leder till minskad kylförmåga. Frost av kylaren i god tid.



OBSERVERA! Risk för skador!

Avlägsna aldrig isbeläggningar eller fastfrosna föremål med hårda eller vassa/spetsiga verktyg.

Avfrostning:

- Ta ut varorna.
- Förvara dem vid behov i en annan kylprodukt så att de förblir kalla.
- Stäng av kylaren.
- Låt locken stå öppna.
- Torka upp vattnet.

7.14 Byta växelströmssäkring



FARA! Livsfara p.g.a. elektriska stötar!

Koppla från strömförsörjningen och anslutningskabeln innan du byter ut apparatens säkring.

- Koppla från strömförsörjningen från apparaten.
- Dra ut anslutningskablarna.
- Ta loss säkringshållaren (bild 4 2, sida 3), använd t.ex. en skruvmejsel.
- Byt ut den trasiga glassäkringen mot en ny glassäkring av samma typ och med samma värde (4 A, 250 V).
- Tryck in säkringshållaren i höljet igen.
- Koppla in strömförsörjningen till kylaren.

7.15 Byta säkring till likström-stickkontakten

- Skruva av kontaktstiftshylsan (bild **7** 3, sida 4) från stickkontakten (bild **7** 1, sida 4).
- Byt ut den trasiga säkringen (bild **7** 2, sida 4) mot en ny säkring av samma typ med samma värde (3AG, Fast Acting 15 A).
- Sätt ihop kontakten i omvänd ordningsföljd igen.

7.16 Byta ljuskretskort

- Koppla från strömförsörjningen från kylaren.
- Öppna den transparenta kåpan med hjälp av en skruvmejsel (bild **8** A, sida 4).
- Lossa på kretskortets monteringskruvar (bild **8** B, sida 4).
- Dra ut kontakten ur kretskortet (bild **8** C, sida 4).
- Byt ut ett defekt ljuskretskort mot ett nytt.
- Sätt in ett nytt kretskort genom att genomföra stegen som beskrivs i anvisningen om hur man tar bort ett kretskort i omvänd ordning.
- Sätt tillbaka den transparenta kåpan i höljet.
- Koppla in strömförsörjningen till kylaren.

8 Rengöring och skötsel



VARNING!

Koppla alltid bort apparaten från elnätet före rengöring och skötsel.



OBSERVERA! Risk för skador!

- Rengör aldrig kylapparaten under rinnande vatten eller i diskvatten.
- Använd inga skarpa rengöringsmedel eller hårda föremål vid rengöring, det kan skada kylapparaten.

- Rengör apparaten då och då in- och utvändigt med en fuktig trasa.
- Kontrollera att luftnings-/ventilationsöppningarna är rena från damm och annat smuts så att värmen i vid användning kan avledas ordentligt så att produkten inte skadas.

9 Felsökning

Störning	Möjlig orsak	Lösning
Kylaren fungerar inte, lysdioden lyser inte.	Det finns ingen spänning i fordonets uttag för likström.	På de flesta fordon finns det ingen spänning i uttaget för likström om tändningen inte har slagits på.
	Ingen spänning i växelströmsuttaget.	Prova med ett annat uttag.
	Produktens säkring defekt.	Byt säkring, se kapitel "Byta växelströms-säkring" på sidan 208.
Kylaren kyler inte (kontakten är insatt, lysdioden "POWER" lyser).	Den integrerade nätde-len är defekt.	Reparationer får endast utföras av auktoriserad kundservice.
	Kompressorn defekt.	Reparationer får endast utföras av auktoriserad kundservice.
Kylaren kyler inte (kontakten är insatt, lysdioden "POWER" blinkar orange, displayen är avstängd).	Batterivaktsläget är för högt.	Ställ in batterivakten på ett lägre läge.
	Batterispänningen är för låg.	Ladda eventuellt batteriet.
Vid drift med likströmsuttaget : tändningen är påslagen men kylboxen fungerar inte och lysdioden lyser inte.	Hållaren på uttaget för likström är smutsig. Det ger dålig elektrisk kontakt.	Om stickkontakten blir mycket varm i uttaget för likström, måste antingen hållaren rengöras eller så är stickkontakten möjligtvis inte korrekt ansluten.
	Likströmskontaktens säkring har gått.	Byt ut säkringen till uttaget för likström, se kapitel "Byta säkring till likström-stickkontakten" på sidan 209
	Fordonets säkring har gått.	Byt fordonssäkringen i likströmsuttaget (se fordonets bruksanvisning).
Det visas ett felmeddelande (t.ex. "Err1") på displayen och kylaren kyler inte.	Kylaren har stängts av på grund av en intern driftstörning.	Reparationer får endast utföras av auktoriserad kundservice.
Innerbelysningen i ett fack blinkar.	Fackets lock lämnades öppet i mer än tre minuter.	Stäng fackets lock.

10 Garanti

Den lagstadgade garantitiden gäller. Om produkten är defekt: kontakta tillverkarens kontor i ditt land (adresser, se bruksanvisningens baksida) eller återförsäljaren.

Vid reparations- resp. garantiärenden ska följande skickas med:

- en kopia på fakturan med inköpsdatum,
- en reklameringsbeskrivning/felbeskrivning.

11 Avfallshantering





► Lämna om möjligt förpackningsmaterialet till återvinning.



När produkten slutgiltigt tas ur bruk: informera dig om gällande bestämmelser hos närmaste återvinningscentral eller hos återförsäljaren.

12 Tekniska data

	CFX75DZW	CFX95DZW
Art.nr:	9600001409, 9600001413	9600000480, 9600000163
Anslutningsspänning:	12/24 V \equiv och 100 – 240 V \sim	
Nominell ström:	12 V \equiv : 7.9 A 24 V \equiv : 3.6 A 100 V \sim : 0.93 A 240 V \sim : 0.38 A	12 V \equiv : 9.2 A 24 V \equiv : 4.5 A 100 V \sim : 1.10 A 240 V \sim : 0.45 A
Kyleffekt:	+10 °C till -22 °C (+50 °F till -8 °F)	
Kategori:	1	
Energieffektklass:	A+	
Energiförbrukning:	105 kWh/år	109 kWh/år
Bruttovolym:		
Stort kylfack:	45 l	54 l
Litet kylfack:	30 l	40,5 l
Nyttovolym:		
Stort kylfack:	43 l	50,5 l
Litet kylfack:	27 l	34,5 l
Klimatklass:	N, T	
Omgivningstemperatur:	+16 °C till +43 °C (+61 °F till +110 °F)	
Ljudemission:	37 dB (A)	
USB-anslutning:	5 V \equiv , 500 mA	
Frekvensband (WiFi):	2,4 GHz	
Högfrekvensseffekt (WiFi):	16 \pm 1,5 dBm (802.11b CCK, 11 MBit/s) 12 \pm 1,5 dBm (802.11g OFDM, 54 MBit/s) 11 \pm 1,5 dBm (802.11n HT20, MCS7)	
Kylvätska:	R134a	
Mängd kylvätska:	57 g	67 g
CO ₂ -motsvarande:	0,082 t	0,096 t
Global uppvärmningspotential (GWP):	1430	

	CFX75DZW	CFX95DZW
Mått (B x H x D) i mm		
Med handtag:	887 x 472 x 495	957 x 472 x 530
Utan handtag:	832 x 472 x 495	900 x 472 x 530
Vikt:	31 kg	32 kg
Provning/certifikat:	   	



ANVISNING

Den lägsta temperaturen (min. temperatur) nås inte om omgivningstemperaturen ligger över 32 °C (90 °F).

Innehåller fluorerade växthusgaser

Hermetiskt sluten utrustning

Det finns inga begränsningar för användandet av apparatens WiFi-funktion i EU-medlemsstaterna.

Les bruksanvisningen nøye før du tar i bruk apparatet, og ta vare på den. Hvis apparatet selges videre, må man sørge for å gi bruksanvisningen videre også.

Produsenten påtar seg intet ansvar for skader som skyldes **ikke tiltenkt bruk** eller **feil bruk**.

Innhold

1	Symbolforklaring	215
2	Sikkerhetsregler	215
2.1	Generell sikkerhet	215
2.2	Sikkerhet ved bruk av apparatet	217
3	Leveringsomfang	217
4	Tilbehør	218
5	Tiltenkt bruk	218
6	Funksjonsbeskrivelse	219
6.1	Funksjonsomfang	219
6.2	Betjenings- og indikeringselementer	220
7	Betjening	221
7.1	Før første gangs bruk	221
7.2	Tips for energisparing	222
7.3	Koble til kjølesystemet	222
7.4	Bruke batterivakten	224
7.5	Bruk av kjøleboksen	225
7.6	Stille inn temperaturen	226
7.7	Slå av eller på et kjølerom	227
7.8	Aktivere WLAN-signal for alternativ app	227
7.9	Stille inn lysstyrken til displayet	228
7.10	Bruke nødbryteren	229
7.11	USB-tilkobling for spenningsforsyning	229
7.12	Slå av kjøleboksen	230
7.13	Avriming av kjøleboksen	230
7.14	Bytte vekselstrømsikring	231
7.15	Bytte likestrømsikring i støpslet	231
7.16	Skifte lyskortet	231
8	Rengjøring og stell	232

9	Utbedring av feil	232
10	Garanti	233
11	Avfallsbehandling	233
12	Tekniske spesifikasjoner	234

1 Symbolforklaring



FARE!

Sikkerhetsregel: Hvis man ikke overholder denne regelen, fører det til død eller alvorlig skade.



ADVARSEL!

Sikkerhetsregel: Hvis man ikke overholder denne regelen, kan det føre til død eller alvorlig skade.



FORSIKTIG!

Sikkerhetsregel: Hvis man ikke overholder denne regelen, kan det føre til personskader.



PASS PÅ!

Hvis man ikke overholder denne regelen, kan det føre til materielle skader og skade funksjonen til produktet.



MERK

Utfyllende informasjon om bruk av produktet.

2 Sikkerhetsregler

2.1 Generell sikkerhet



ADVARSEL!

- Apparatet må ikke tas i bruk hvis det har synlige skader.
- Hvis tilkoblingskabelen på dette apparatet blir skadet, må den erstattes av produsent, kundeservice eller annen kvalifisert person for å unngå farlige situasjoner.

- Reparasjoner på dette apparatet må kun utføres av fagfolk. Feil reparasjoner kan føre til betydelige skader.
- Dette apparatet kan brukes av barn fra 8 år og oppover, og av personer med nedsatte fysiske, sensoriske eller mentale evner eller manglende erfaring og/eller kunnskap, når de er under oppsikt eller har fått opplæring i sikker bruk av apparatet og hvilke farer som er forbundet med det.
- Rengjøring og vedlikehold må ikke utføres av barn uten at de er under oppsikt.
- Barn må ikke leke med apparatet.
- Barn skal være under tilsyn for å sikre at de ikke leker med apparatet.
- Oppbevar og bruk apparatet slik at det ikke er tilgjengelig for barn under 8 år.
- Ikke lagre eksplosjonsfarlige stoffer som f.eks. spraybokser med drivgass i apparatet.

**FORSIKTIG!**

- Koble apparatet fra strømmettet
 - før rengjøring og stell
 - hver gang etter bruk
- Næringsmidler må oppbevares i originalforpakning eller i egnede beholdere.

**PASS PÅ!**

- Sammenlign spenningsspesifikasjonene på merkeskiltet med tilgjengelig strømtilførsel.
- Koble til apparatet kun på følgende måte:
 - med DC-tilkoblingskabelen til et DC-stikkontakt i kjøretøyet
 - eller med AC-tilkoblingskabelen som følger med til vekselstrøm
- Trekk aldri støpslet ut av stikkontakten etter ledningen.
- Hvis kjøleapparatet er plugget inn i DC-stikkontakten: Koble dette kjøleapparatet og andre forbrukere fra batteriet før du kobler til hurtiglader.
- Hvis kjøleapparatet er plugget inn i DC-stikkontakten: Koble fra forbindelsen eller slå av kjøleapparatet når du slår av motoren. Hvis ikke kan batteriet bli ladet ut.
- Kjøleapparatet er ikke egnet for transport av etsende eller løsemiddelholdige stoffer.

- Dette kjøleapparatet inneholder isoleringen brennbart syklopentan. Gassene i isolasjonsmaterialet krever en spesiell bortskaffingsprosess. Etter endt levetid skal apparatet bortskaffes på forskriftsmessig måte.

2.2 Sikkerhet ved bruk av apparatet



FORSIKTIG!

- Før du tar apparatet i bruk, må du passe på at ledningen og støpslet er tørre.



PASS PÅ!

- Ikke bruk elektriske apparater inne i kjøleapparatet, hvis ikke disse apparatene er anbefalt brukt av produsenten.
- Ikke plasser apparatet i nærheten av åpen flamme eller andre varmekilder (oppvarming, sterk solbestråling, gassovner osv.).
- **Fare for overoppheting!**
Påse at varme som oppstår under drift alltid blir ventilert bort på en tilfredsstillende måte. Påse derfor at apparatet står langt nok unna vegger eller gjenstander, slik at luften kan sirkulere.
- Pass på at lufteåpningene ikke blir blokkert.
- Fyll ikke væsker eller is i den innvendige beholderen.
- Dypp aldri apparatet i vann.
- Beskytt apparatet og kabelen mot varme og fuktighet.

3 Leveringsomfang

Se fig. **1**, side 2

Pos.	Antall	Betegnelse
1	1	Kjøleboks med kompressor
2	1	Likestrøm-tilkoblingskabel
3	1	Vekselstrøm-tilkoblingskabel
–	1	Bruksanvisning

4 Tilbehør

Tilgjengelig som tilbehør (ikke inkludert i leveransen):

Betegnelse	Art.nr.
Universal-festesett (stropsystem) CFX-UFK	9105304041

På Dometic-nettstedet (se baksiden) finner du informasjon om en WLAN-app med kontroll-, visnings- og alarmfunksjoner. Det kan være at appen ikke er tilgjengelig i ditt land.

5 Tiltentkt bruk

Kjøleboksen er beregnet på å kjøle ned og dypfryse næringsmidler.

Kjøleboksen er beregnet for drift på:

- et likestrømsnett i et kjøretøy, en båt eller en bobil
- et likestrømsforsyningsbatteri
- et vekselstrømnett

Kjøleapparatet er beregnet for husholdninger og lignende applikasjoner, som for eksempel

- i personalkjøkken til butikker, kontorer og andre bransjer
- i landbruket
- av gjester i hoteller, moteller og andre overnattingssteder
- i bed-and-breakfast
- i catering og lignende større kommersielle bruksområder





FORSIKTIG! Helsefare!

Kontroller om kjølesystemets kjøleeffekt oppfyller kravene til næringsmidlene eller medikamentene som du ønsker å kjøle.

6 Funksjonsbeskrivelse

Kjølesystemet kan avkjøle varer og holde dem kalde samt dypfryse varer. Kjølingen skjer ved hjelp av et vedlikeholdsfritt kjølekretsløp med kompressor. Den ekstra sterke isolasjonen og den kraftige kompressoren garanterer spesielt hurtig kjøling.

Kjølesystemet har to forskjellige rom som kan stilles inn uavhengig av hverandre. Kjølesystemet kan brukes i alle kombinasjoner.

Stort rom	Lite rom
	
Kjølerom	Fryserom, frysekuff
Fryserom, frysekuff	Kjølerom
Kjølerom	Kjølerom
Fryserom, frysekuff	Fryserom, frysekuff

Kjøleapparatet er egnet for mobil bruk.

Kjøleboksen kan utsettes for en kortvarig krenning på 30°, f.eks. ved bruk på båter.



MERK

Husoverflaten under lokketetningen kan føles varm- Dette er normalt, da den integrerte oppvarmingen forhindrer en kondensatdannelse.



6.1 Funksjonsomfang

- Nettdel med prioritetskobling for tilkobling til vekselstrøm
- 3-trinns batterivakt for beskyttelse av kjøretøybatteriet
- Display med temperaturvisning i °C og °F slår seg automatisk av ved lav batterispenning
- Uavhengige innstillinger, kontroller og visninger for hvert rom
- Temperaturinnstilling: Med to taster i trinn på 1 °C (og 2 °F)
- Integret WLAN-sender, dermed betjenbar via app
- Åpent lokk signaliseres
- USB-tilkobling for strømforsyning
- Nødbryter
- Sammenleggbare bærehåndtak
- Tre uttakbare kurvinnsatser

6.2 Betjenings- og indikeringslementer

Låsning av lokket (fig. 2 11, side 2)

Betjeningspanel (fig. 3, side 2)

Pos.	Betegnelse	Forklaring
1	ON OFF	Slår kjølesystemet av eller på når knappen trykkes inn et til to sekunder
2	POWER «  »	Varsellampe LED lyser grønt: Kompressor er på LED lyser oransje: Kompressor er av LED-en blinker oransje: Display ble koblet ut automatisk pga. lav batterispenning
3	ERROR	Lysdioden blinker rødt: Det påslåtte kjølesystemet er ikke driftsklart
4	SET	Velger innleggingsmodus: <ul style="list-style-type: none"> • Temperaturinnstilling (stort/lite kjølerom) • Angivelse av °Celsius eller °Fahrenheit • Innstilling av batterivakten • Stille inn lysstyrken til displayet • Setter WLAN på eller av
5	Kjøling stort rom 	Statusvisning stort kjølerom LED lyser blått: Kjølerommet kjøler LED lyser ikke: Kjølerommet kjøler ikke
6	Visning stort rom	<ul style="list-style-type: none"> • Viser informasjon om det store kjølerommet • Viser «OFF» når kjølerommet er slått av
7	Visning lite rom	<ul style="list-style-type: none"> • Viser informasjon om det lille kjølerommet • Viser «OFF» når kjølerommet er slått av
8	Kjøling lite rom 	Statusvisning lite kjølerom LED lyser blått: Kjølerommet kjøler LED lyser ikke: Kjølerommet kjøler ikke
9	DOWN –	Trykk én gang for å redusere valgt verdi som skal legges inn
10	UP +	Trykk én gang for å øke valgt verdi som skal legges inn

Tilkoblingskontakter, nødbryter (hvis utstyrt) og USB-tilkobling (fig. 4, side 3):

Pos.	Betegnelse
1	Vekselstrømkontakt
2	Sikringsholder
3	Nødbryter
4	USB-tilkobling til strømforsyning
5	Likestrømkontakt

7 Betjening

7.1 Før første gangs bruk



MERK

Før det nye kjøleapparatet tas i bruk, skal man av hygieniske årsaker rengjøre det innvendig og utenpå med en fuktig klut (se også kapittel «Rengjøring og stell» på side 232).

Dreie om lokkanslag

Du kan dreie om lokkanslaget hvis du ønsker å åpne lokket til den andre siden. Gå fram på følgende måte:

- ▶ Åpne lokket, og ta det av (fig. 5 A, side 3).
- ▶ Fjern de tre skruene på sidehengslene (fig. 5 B, side 3) og ta hengslene av.
- ▶ Fjern plasttildekningene fra de nye hengselposisjonene ved hjelp av en liten skrutrekker, og sett dem på de gamle hengselposisjonene.
- ▶ Sett hengslene på i de nye posisjonene.
- ▶ Fjern de to plasttildekningene fra den midtre hengselposisjonen (fig. 6 A, side 4).
- ▶ Fjern de fire skruene på den midtre hengselen (fig. 6 B, side 4), og ta hengselen av.
- ▶ Fjern plasttildekningen fra den nye hengselposisjonen ved hjelp av en liten skrutrekker, og sett den på den gamle hengselposisjonen (fig. 6 C, side 4).

- Sett den midterste hengselen på den nye posisjonen.
- Sett lokket i hengslene på den motsatte siden (fig. **6** D, side 4).

Velge temperaturenhet

Du kan velge å vise temperaturen enten i °Celsius eller Fahrenheit. Gå fram på følgende måte:

- Slå på kjølesystemet.
 - Trykk på knappen «SET» (fig. **3** 4, side 2) tre ganger.
 - Velg temperaturenhet °Celsius eller °Fahrenheit med tastene «UP +» (fig. **3** 10, side 2) hhv. «DOWN -» (fig. **3** 9, side 2).
- ✓ Begge displayene viser innstilt temperaturenhet i noen sekunder. Displayene blinker noen ganger, før det går tilbake til visning av aktuell temperatur.

7.2 Tips for energisparing

- Velg et montasjested som har god ventilasjon og er beskyttet mot solstråling.
- Avkjøl varm mat før du plasserer den i apparatet for avkjøling.
- Ikke åpne kjøleapparatet lenger enn nødvendig.
- Ikke la kjøleskapet stå lenger åpent enn nødvendig.
- Rim av kjøleapparatet hvis det har dannet seg is på det.
- Unngå unødvendig høy innetemperatur.

7.3 Koble til kjølesystemet

Tilkobling til et batteri (kjøretøy eller båt)

Kjøleboksen kan drives med 12 V_{DC} eller 24 V_{DC}.



PASS PÅ! Fare for skade!

Koble kjøleboksen og andre forbrukere fra batteriet før du lader opp batteriet med hurtiglader.

Overspenninger kan skade apparatets elektronikk.

For sikkerhets skyld er kjøleboksen utstyrt med en elektronisk polbeskyttelse som beskytter den mot feil polaritet ved batteritilkobling og mot kortslutning.

Bruk likestrøm-tilkoblingskabelen med sikring



PASS PÅ! Fare for skade!

Til beskyttelse av apparatet er støpselet til medfølgende likestrømstilkoblingskabel utstyrt med en sikring. **Ikke** fjern sikret likestrømsstøpsel. Bruk kun medfølgende likestrømstilkoblingskabel.

- Sett likestrømstilkoblingskabelen (fig. **1** 2, side 2) inn i bøsningen for likestrømsforsyningen til kjøleboksen (fig. **4** 5, side 3).
- Koble tilkoblingskabelen til en likestrøm-stikkontakt.

Tilkobling til et vekselstrømnett (f.eks. hjemme eller på kontoret)



FARE! Livsfare ved strømstøt!

- Ta aldri i støpsler og brytere med våte hender eller hvis det er vått der du står.
- Hvis du bruker kjølesystemet om bord på en båt via landtilkobling på likestrømnettet, må du koble en jordfeilbryter mellom likestrømnettet og kjølesystemet. Spør fagfolk.

Kjøleboksene har en innebygget multispenningsnettdel med forrangskobling til tilkobling til vekselstrøm. Ved hjelp av forrangskoblingen kobles det automatisk om til vekselstrømdrift når apparatet kobles til et vekselstrømnett, også når likestrøms-tilkoblingskabelen fortsatt er tilkoblet.

Når kjøleboksen kobler om fra en vekselstrøm-nettforsyning til en likestrøm-batteri-forsyning, kan den røde LED-en tennes kort.

- Sett likestrømstilkoblingskabelen (fig. **1** 3, side 2) inn i bøsningen for vekselstrømsforsyningen til kjøleboksen (fig. **4** 1, side 3).
- Koble tilkoblingskabelen til en vekselstrøm-stikkontakt.

7.4 Bruke batterivakten

Kjølesystemet er utstyrt med en flertrinns batterivakt som beskytter bilbatteriet mot for dyp utlading ved tilkobling til likestrømforsyning.

Hvis kjølesystemet brukes i kjøretøyet når tenningen er avslått, kobler kjølesystemet seg ut automatisk når tilførselsspenningen faller under en innstillbar verdi. Kjølesystemet slår seg på automatisk igjen straks gjeninnkoblingsspenningen nås ved at batteriet lades opp.



PASS PÅ! Fare for skade!

Når batteriet slås av via batterivakten, har det ikke lenger full ladekapasitet. Unngå å starte flere ganger eller å bruke strømforbrukere uten lengre oppladinger. Sørg for å lade opp batteriet igjen.

I modus «HIGH» reagerer batterivakten raskere enn i trinnene «LOW» og «MED» (se følgende tabell).

Batterivakt-modus	LOW	MED	HIGH
Utkoblingsspenning ved 12 V	10,1 V	11,4 V	11,8 V
Gjeninnkoblingsspenning ved 12 V	11,1 V	12,2 V	12,6 V
Utkoblingsspenning ved 24 V	21,5 V	24,1 V	24,6 V
Gjeninnkoblingsspenning ved 24 V	23,0 V	25,3 V	26,2 V

Gå fram på følgende måte for å endre modus til batterivakten:

- ▶ Slå på kjølesystemet.
- ▶ Trykk på knappen «SET» (fig. 3 4, side 2) fire ganger.
- ▶ Velg modus for batterivakt med tastene «UP +» (fig. 3 10, side 2) eller «DOWN -» (fig. 3 9, side 2).
- ✓ I det digitale displayet vises:
Lo (LOW), Md (MED), Hi (HIGH)
- ✓ Displayet viser innstilt modus i noen sekunder. Displayet blinker noen ganger, før det går tilbake til visning av aktuell temperatur.



MERK

Når kjølesystemet forsynes fra starterbatteriet, velger du batterivakt-modus «HIGH». Når kjølesystemet er tilkoblet et forsyningsbatteri, er batterivakt-modus «LOW» tilstrekkelig.

7.5 Bruk av kjøleboksen



PASS PÅ! Fare for overoppheting!

Påse at varme som oppstår under drift alltid blir ventilert bort på en tilfredsstillende måte. Pass på at lufteåpningene ikke blir blokkert. Påse at kjøleapparatet står langt nok unna vegger eller gjenstander, slik at luften kan sirkulere.

- Sett kjølesystemet på et fast underlag.
Påse at lufteåpningene ikke er tildekket og at den oppvarmede luften kan ledes bort skikkelig.



MERK

Plasser kjølesystemet som vist (fig. **1**, side 2). Hvis kjølesystemet brukes i en annen posisjon, kan det bli ødelagt.

- Koble til kjølesystemet, se kapittel «Koble til kjølesystemet» på side 222.



PASS PÅ! Fare på grunn av for lav temperatur!

Pass på at kun elementer, hhv. Varer som befinner seg i kjøleboksen og som tåler nedkjøling blir nedkjølt til innstilt temperatur.

- Trykk og hold tasten «ON/OFF» (fig. **3** 1, side 2) trykket i ett til to sekunder.
- ✓ LED-ene «» lyser (fig. **3** 2, side 2).
- ✓ Displayene (fig. **3** 6 og 7, side 2) slår seg på og indikerer den aktuelle kjøletemperaturen.
- ✓ Avhengig av den innstilte kjøleromtemperaturen, starter kjølesystemet med kjølingen av ett eller begge kjølerommene.
- ✓ LED-ene (fig. **3** 5 og 8, side 2) lyser når det respektive kjølerommet kjøles.



MERK

Ved drift på et kjøretøysbatteri kobles displayet ut automatisk ved lav batterispenning. LED-en «» blinker oransje.

Låse kjøleboksen

- Lukk lokket.
- Trykk ned låsene (fig. **2** 1, side 2) til du hører at de går i lås.



MERK – Alarm «Lokk åpent»

Når et lokk blir latt værende åpent i mer enn tre minutter og apparatet er slått på, blinker det respektive innvendige lyset til lokket lukkes.

7.6 Stille inn temperaturen

- Trykk på knappen «SET» (fig. **3** 4, side 2):
 - én gang for det store kjølerommet
 - to ganger for lille kjølerommet
- ✓ Visningen til det respektive kjølerommet blinker.
- Still inn kjøletemperaturen med tastene «UP +» (fig. **3** 10, side 2) og «DOWN -» (fig. **3** 9, side 2).
Du kan stille inn temperaturen slik at hvert rom arbeider som kjølerom eller fryserom.
- ✓ Displayet viser ønsket kjøletemperatur i noen sekunder. Displayet blinker noen ganger, før det går tilbake til visning av aktuell temperatur.



MERK

Temperaturen i hvert kjølerom lar seg stille inn til -22 °C . Produsenten anbefaler likevel en temperatur på mellom -15 °C til -18 °C for normal drift og optimalt energiforbruk.

7.7 Slå av eller på et kjølerom

Hvis bare ett kjølerom er nødvendig, kan det andre kjølerommet slås av for å spare energi.

Slå av kjølerommet

Når displayet til kjølerommet viser en temperatur, kan du slå kjølerommet av som følger:

- ▶ Trykk på knappen «SET» (fig. **3** 4, side 2):
 - én gang for det store kjølerommet
 - to ganger for lille kjølerommet
- ✓ Visningen til det respektive kjølerommet blinker.
- ▶ Trykk på tasten «ON/OFF» (fig. **3** 1, side 2).
- ✓ På visningen til det respektive kjølerommet blinker «OFF» i fem sekunder, deretter vises «OFF».

Slå på kjølerommet

Når displayet til kjølerommet viser «OFF», kan du slå kjølerommet på som følger:

- ▶ Trykk på knappen «SET» (fig. **3** 4, side 2):
 - én gang for det store kjølerommet
 - to ganger for lille kjølerommet
- ✓ Visningen til det respektive kjølerommet blinker.
- ▶ Trykk på tasten «ON/OFF» (fig. **3** 1, side 2).
- ✓ Displayet viser ønsket kjøletemperatur i noen sekunder. Displayet blinker noen ganger, før det skifter tilbake til visning av aktuell temperatur.

7.8 Aktivere WLAN-signal for alternativ app

Kjølesystemet kan styres via WLAN med en app som du kan installere på en kompatibel enhet. Appen er utstyrt med kontroll-, visnings- og alarmfunksjoner.

Nærmere informasjon finner du på Dometic-nettsiden i landet ditt (se baksiden). Vær oppmerksom på at det kan være at appen ikke er tilgjengelig i landet ditt.

WLAN-navnet til kompressor-kjøleboksen begynner med «CFX». Det forhåndsdefinerte passordet lyder «00000000». WLAN-navn og passord kan du endre individuelt.

Slå på/av WLAN-signalet

- ▶ Trykk seks ganger på knappen «SET» (fig. **3** 4, side 2).
- ▶ Sett WLAN-signalet på eller av med tastene «UP +» (fig. **3** 10, side 2) og «DOWN -» (fig. **3** 9, side 2).
- ✓ Displayet viser den ønskede innstillingen i noen sekunder. Displayet blinker noen ganger, før det går tilbake til visning av aktuell temperatur.



MERK

- I fabrikkinnstillingen er WLAN-senderen slått av. Under første gangs oppstart og etter hvert strøbrudd må du slå på WLAN-senderen for å kunne bruke applikasjonen.
- WLAN-senderen bruker bare en lite mengde strøm. For å oppnå et optimalt energiforbruk slår du av WLAN-senderen av når den ikke brukes.

Tilbakestille WLAN til fabrikkinnstilling

Når du har tilpasset WLAN-innstillingene til kjølesystemet via WLAN-appen og du har glemt passordet, kan du tilbakestille kjølesystemet til fabrikkinnstillingene som følger:

- ▶ Trykk seks ganger på knappen «SET» (fig. **3** 4, side 2).
- ▶ Trykk og hold tasten «UP +» (fig. **3** 10, side 2) trykket i minst fem sekunder.
- ✓ Displayene blinker «rES» noen ganger, før de går tilbake til forrige visning.
- ✓ WLAN-innstillingene tilbakestilles til fabrikkinnstillingen.

For ytterligere informasjon besøker du Dometic-nettstedet hvor du lastet ned appen fra.

7.9 Stille inn lysstyrken til displayet

I mørke omgivelser kan displayets lysstyrke dimmes. Slik stiller du inn lysstyrken på displayet:

- ▶ Slå på kjøleboksen.
- ▶ Trykk på knappen «SET» (fig. **3** 4, side 2) fem ganger.
- ▶ Still inn lysstyrken på displayet med tastene «UP +» (fig. **3** 7, side 2) og «DOWN -» (fig. **3** 6, side 2).

- ✓ I displayet vises følgende:
d0 (forhåndsinnstilt), d1 (middels lys), d2 (mørk)
- ✓ Displayene viser innstilt modus i noen sekunder. Displayene blinker noen ganger, før det går tilbake til visning av aktuell lysstyrke.

**MERK**

- Fabrikkinnstillingen av displayets lysstyrke er d0 (forhåndsinnstilt).
- Hvis det oppstår en feil er lysstyrken automatisk d0 (forhåndsinnstilt). Etter feilrettingen blir den innstilte lysstyrken aktivert igjen.

7.10 Bruke nødbryteren

Nødbryteren (fig. **4** 3, side 3) befinner seg under betjeningspanelet. For normal drift benyttes bryteren «NORMAL USE» (normal bruk).

- Hvis det oppstår en feil på styreelektronikken, skyv bryteren til «EMERGENCY OVERRIDE» (nødbetjening).

**MERK**

Når bryteren står på «EMERGENCY OVERRIDE», arbeider kjølesystemet med full kjøleeffekt. Avhengig av driftsmodusen til de enkelte rommene driver systemet ett eller begge rommene som fryserom og/eller slår ett av rommene av på tidspunktet for omkoblingen.

7.11 USB-tilkobling for spenningsforsyning

Du kan bruke USB-kontakten for å lade småapparater (f.eks. mobiltelefoner og MP3-spiller).

Når du ønsker å drive kjølesystemet med et USB-apparat, koble ganske enkelt en USB-kabel (ikke inkludert i leveringsomfanget) til apparatet.

**MERK**

Kontroller at det lille apparatet koblet til USB-tilkoblingen er egnet til drift ved 5 V/500 mA.

7.12 Slå av kjøleboksen

- Rydd ut alt i kjølesystemet.
- Slå av kjølesystemet.
- Trekk ut tilkoblingskabelen.

Når kjølesystemet ikke skal brukes på lang tid:

- La lokket stå litt åpent. På den måten forhindrer man at det danner seg lukt.

7.13 Avriming av kjøleboksen

Luftfuktigheten felles ut på fordamperne eller inne i kjølesystemet som rim, noe som reduserer kjøleeffekten. Avrim kjølesystemet til riktig tid.



PASS PÅ! Fare for skade!

Bruk aldri harde eller spisse redskaper for å fjerne islag eller for å løsne fastfrosne gjenstander.

Gå fram på følgende måte for å avrime kjøleapparatet:

- Ta ut matvarene.
- Oppbevar dem evt. i et annet kjøleapparat, slik at de holder seg kalde.
- Slå av kjølesystemet.
- La lokkene stå åpne.
- Tørk opp tinevannet.

7.14 Bytte vekselstrømsikring



FARE! Livsfare ved strømstøt!

Koble fra strømforsyningen og tilkoblingskabelen før du skifter sikring i apparatet.

- Koble strømforsyningen fra kjølesystemet.
- Trekk ut tilkoblingskabelen.
- Hev sikringsinnsatsen (fig. **4** 2, side 3) ut med f.eks. en skrutrekker.
- Bytt den defekte glassikringen ut med en ny glassikring av samme type med samme verdi (4 A, 250 V).
- Trykk sikringsinnsatsen inn i kapslingen igjen.
- Koble strømforsyningen til kjølesystemet.

7.15 Bytte likestrømsikring i støpslet

- Skru kontaktstifhuset (fig. **7** 3, side 4) av støpslet (fig. **7** 1, side 4).
- Bytt ut den defekte sikringen (fig. **7** 2, side 4) mot en ny sikring av samme type og med samme verdi (3AG, Fast Acting, 15 A).
- Sett sammen støpslet igjen i motsatt rekkefølge.

7.16 Skifte lyskortet

- Koble spenningsforsyningen fra kjølesystemet.
- Åpne det gjennomsiktige dekslet med en skrutrekker (fig. **8** A, side 4).
- Løsne festeskruene på kortet (fig. **8** B, side 4).
- Trekk pluggen ut av kortet (fig. **8** C, side 4).
- Bytt det defekte lyskortet med et nytt.
- Sett i et nytt lyskort ved å utføre trinnene i omvendt rekkefølge fra den som er beskrevet i veiledningen for å fjerne kortet.
- Sett det gjennomsiktige dekslet inn i kapslingen igjen.
- Koble strømforsyningen til kjølesystemet.

8 Rengjøring og stell



ADVARSEL!

Skull apparatet fra strømmettet før rengjøring og stell.



PASS PÅ! Fare for skade!

- Kjøleapparatet må aldri rengjøres under rennende vann eller spyles.
- Bruk ikke slipende vaskemidler eller harde gjenstander til rengjøring, da det kan skade kjøleapparatet.

- Rengjør apparatet innvendig og utvendig fra tid til annen med en fuktig klut.
- Påse at ventilasjonsåpningene på apparatet er fri for støv og forurensinger, slik at varmen som oppstår under drift kan ledes bort og apparatet ikke tar skade.

9 Utbedring av feil

Feil	Mulig årsak	Forslag til løsning
Kjølesystemet fungerer ikke, lysdioden lyser ikke.	Det er ikke noen spenning i likestrømsstikkontakten i kjøretøyet.	I de fleste kjøretøyer må tenningen være på for at likestrømsstikkontakten skal ha spenning.
	Vekselspenningsstikkontakten har ikke spenning.	Prøv å koble til en annen stikkontakt.
	Apparatsikringen er defekt.	Bytt apparatsikringen, se kapittel «Bytte vekselstrømsikring» på side 231.
	Den integrerte nettdelen er defekt.	Reparasjonen kan kun utføres av en godkjent kundeservicebedrift.
Kjølesystemet kjøler ikke (støpslet er plugget inn, LED-en «POWER» lyser).	Kompressoren er defekt.	Reparasjonen kan kun utføres av en godkjent kundeservicebedrift.
	Modus på batterivakten er for høy	Still inn batterivakten på en lavere modus.
Kjølesystemet kjøler ikke (støpslet er plugget inn, LED-en «POWER» blinker oransje, displayet er slått av).	Batterispenning for lav.	Lad eventuelt opp batteriet.

Feil	Mulig årsak	Forslag til løsning
Ved drift fra likestrømsstikkontakt: Tenningen er slått på, apparatet fungerer ikke og lysdioden lyser ikke.	Kontakten til likestrømsstikkontakten er tilsmuset. Dette fører til dårlig elektrisk kontakt.	Hvis pluggen i likestrømsstikkontakten blir svært varm, må enten kontakten gjøres ren, eller så er pluggen muligens ikke korrekt montert.
	Sikringen til likestrømspluggen har gått.	Bytt sikringen til likestrømspluggen, se kapittel «Bytte likestrømsikring i støpslet» på side 231
	Kjøretøysikringen har gått.	Skift ut kjøretøysikringen til likestrømsstikkontakten (følg bruksanvisningen til kjøretøyet).
Displayet viser en feilmelding (f.eks. «Err1»), og kjølesystemet kjøler ikke.	En intern driftsfeil har slått av kjølesystemet.	Reparasjonen kan kun utføres av en godkjent kundeservicebedrift.
Det innvendige lyset i et rom blinker.	Lokket til rommet har stått åpent i mer enn tre minutter.	Lukk lokket til rommet.

10 Garanti

Lovmessig garantitid gjelder. Hvis produktet skulle være defekt, kontakter du produsentens filial i ditt land (du finner adressene på baksiden av veiledningen) eller til din faghandler.

Ved henvendelser vedrørende reparasjon eller garanti, må du sende med følgende dokumentasjon:

- kopi av kvitteringen med kjøpsdato,
- årsak til reklamasjonen eller beskrivelse av feilen.

11 Avfallsbehandling





► Lever emballasje til resirkulering så langt det er mulig.



Når du tar produktet ut av drift for siste gang, må du sørge for å få informasjon om deponeringsforskrifter hos nærmeste resirkuleringsstasjon eller hos din faghandler.

12 Tekniske spesifikasjoner

	CFX75DZW	CFX95DZW
Art.nr.:	9600001409, 9600001413	9600000480, 9600000163
Tilkoblingsspenning:	12/24 V \equiv og 100 – 240 V \sim	
Merkestrøm:	12 V \equiv : 7,9 A 24 V \equiv : 3,6 A 100 V \sim : 0,93 A 240 V \sim : 0,38 A	12 V \equiv : 9,2 A 24 V \equiv : 4,5 A 100 V \sim : 1,10 A 240 V \sim : 0,45 A
Kjøleeffekt:	+10 °C til -22 °C (+50 °F til -8 °F)	
Kategori:	1	
Energimerking:	A+	
Energiforbruk:	105 kWh/år	109 kWh/år
Bruttoinnhold:		
Stort kjølerom	45 l	54 l
Lite kjølerom	30 l	40,5 l
Nytteinnhold:		
Stort kjølerom	43 l	50,5 l
Lite kjølerom	27 l	34,5 l
Klimaklasse:	N, T	
Omgivelsestemperatur:	+16 °C til +43 °C (+61 °F til +110 °F)	
Støyutslipp:	37 dB(A)	
USB-tilkobling:	5 V \equiv , 500 mA	
Frekvensbånd (WiFi):	2,4 GHz	
Høyfrekvenseffekt (WiFi):	16 \pm 1,5 dBm (802.11b CCK, 11 MBit/s) 12 \pm 1,5 dBm (802.11g OFDM, 54 MBit/s) 11 \pm 1,5 dBm (802.11n HT20, MCS7)	
Kjølemiddel:	R134a	
Kjølemiddelmengde:	57 g	67 g
CO ₂ -ekvivalent:	0,082 t	0,096 t
GWP-verdi:	1430	

	CFX75DZW	CFX95DZW
Mål (B x H x D) i mm		
Med håndtak:	887 x 472 x 495	957 x 472 x 530
Uten håndtak:	832 x 472 x 495	900 x 472 x 530
Vekt:	31 kg	32 kg
Test/sertifikater:	   	

**MERK**

Fra omgivelsestemperaturer på over 32 °C (90 °F) kan man ikke lenger nå minimumstemperaturen.

Inneholder fluoriserte drivhusgasser

Hermetisk lukket innretning

Det finnes ingen begrensninger for bruken av WiFi-funksjonen til apparatet i EU-medlemsstatene.

Lue tämä ohje huolellisesti läpi ennen käyttöönottoa ja säilytä ohje hyvin. Jos myyt tuotteen eteenpäin, anna ohje tällöin edelleen uudelle käyttäjälle.

Valmistaja ei ota vastuuta vahingoista, jotka aiheutuvat **epäasianmukaisesta käytöstä** tai **väärästä käytöstä**.

Sisällysluettelo

1	Symbolien selitykset	237
2	Turvallisuusohjeet	237
2.1	Yleinen turvallisuus	237
2.2	Laitteen käyttöturvallisuus	239
3	Toimituskokonaisuus	239
4	Lisävarusteet	240
5	Tarkoituksenmukainen käyttö	240
6	Toimintakuvaus	240
6.1	Toiminnot	241
6.2	Käyttö- ja näyttölaitteet	242
7	Käyttö	243
7.1	Ennen ensimmäistä käyttöä	243
7.2	Vinkkejä energian säästämiseen	244
7.3	Kylmälaitteen liittäminen	244
7.4	Akkuvahdin käyttäminen	246
7.5	Kylmälaukun käyttö	247
7.6	Lämpötilan säätäminen	248
7.7	Kylmälokeroon kytkentä päälle ja pois päältä	248
7.8	Lisävarusteena saatavan sovelluksen WLAN-signaalin aktivointi ..	249
7.9	Näytön kirkkauden säätäminen	250
7.10	Hätäkytkimen käyttö	251
7.11	USB-liitäntä jännitteensyöttöä varten	251
7.12	Kylmälaukun kytkeminen pois päältä	251
7.13	Kylmälaukun sulattaminen	252
7.14	Verkkovirtasulakkeen vaihtaminen	252
7.15	Pistokesulakkeen (tasavirta) vaihtaminen	252
7.16	Valopiirilevyn vaihtaminen	253
8	Puhdistus ja hoito	253

9	Vianetsintä	254
10	Tuotevastuu	255
11	Hävittäminen	255
12	Tekniset tiedot	256

1 Symbolien selitykset



VAARA!

Turvallisuusohje: Huomiotta jättäminen aiheuttaa hengenvaaran tai vakavan loukkaantumisen.



VAROITUS!

Turvallisuusohje: Huomiotta jättäminen voi aiheuttaa hengenvaaran tai vakavan loukkaantumisen.



HUOMIO!

Turvallisuusohje: Huomiotta jättäminen voi johtaa loukkaantumiseen.



HUOMAUTUS!

Huomiotta jättäminen voi johtaa materiaalivaurioihin ja haitata tuotteen toimintaa.



OHJE

Tuotteen käyttöä koskevia lisätietoja.

2 Turvallisuusohjeet

2.1 Yleinen turvallisuus



VAROITUS!

- Laitetta ei saa ottaa käyttöön, jos siinä on näkyviä vaurioita.
- Jos tämän laitteen liitäntäjohto vaurioituu, tulee valmistajan tai valtuutetun asiakaspalvelun tai vastaavasti pätevän henkilön vaihtaa se vaaran välttämiseksi.

- Ainoastaan ammattilaiset saavat korjata tätä laitetta. Epäasianmukaisista korjauksista saattaa aiheutua huomattavia vaaroja.
- 8-vuotiaat tai sitä vanhemmat lapset sekä henkilöt, joiden fyysiset, sensoriset tai psyykkiset kyvyt ovat rajoittuneita tai jotka ovat kokemattomia ja/tai tietämättömiä, voivat käyttää tätä laitetta valvonnan alaisina tai kun heille on opetettu laitteen turvallinen käyttö ja he ovat ymmärtäneet siitä aiheutuvat vaarat.
- Lapset eivät saa puhdistaa laitetta tai tehdä käyttäjähuoltoa ilman valvontaa.
- Lapset eivät saa leikkiä laitteella.
- Lapsia tulee valvoa sen varmistamiseksi, etteivät he leiki laitteella.
- Säilytä ja käytä laitetta alle 8-vuotiaiden lasten ulottumattomissa.
- Älä säilytä laitteessa mitään räjähdysalttiita tavaroita kuten esim. suihkepurkkeja, joissa on palavaa ponneainetta.



HUOMIO!

- Irrota laite verkosta
 - ennen jokaista puhdistusta tai hoitoa
 - jokaisen käytön jälkeen
- Elintarvikkeita saa säilyttää vain alkuperäispakkauksissa tai tarkoitukseen sopivissa astioissa.



HUOMAUTUS!

- Verratkaa tyyppikilven jännitetietoja käytettävissä olevaan energiansyöttöön.
- Liitätkää laite vain seuraavalla tavalla:
 - toimituskokonaisuuteen kuuluvalla DC-liitäntäjohdolla DC-pistorasiaan
 - toimituskokonaisuuteen kuuluvalla AC -liitäntäjohdolla vaihtovirtaverkkoon
- Älä ota pistoketta koskaan pois pistorasiasta johdosta vetämällä.
- Jos kylmälaite on liitetty DC-pistorasiaan: Irrottaa kylmälaitteenne ja muut sähköä käyttävät laitteet akusta ennen pikalaturin liittämistä.
- Jos kylmälaite on liitetty DC-pistorasiaan: Irrota liitäntä tai sammuta ylmälaite, kun sammutat moottorin. Muuten akku voi purkautua.
- Kylmälaite ei sovi syövyttävien tai liuotinainepitoisten aineiden kuljettamiseen.

- Tämän kylmälaitteen erityksessä on palavaa syklopentaania. Eristysmateriaalin kaasut vaativat erityisen hävittämismenetelmän. Vie kylmälaite käyttöiän täytyttyä asianmukaiseen hävityspisteeseen.

2.2 Laitteen käyttöturvallisuus



HUOMIO!

- Huolehtikaa ennen laitteen käyttöönottoa siitä, että johto ja pistoke ovat kuivia.



HUOMAUTUS!

- Älä käytä kylmälaukun sisällä mitään sähkölaitteita, vaikka valmistaja näitä suosittelisikin.
- Älkää asettako laitetta avoliekkien tai muiden lämpölähteiden (lämmitys, voimakas auringonpaiste, kaasu-uunit jne.) lähelle.
- **Ylikuumenemisvaara!**
Huolehtikaa aina siitä, käytössä syntyvä lämpö saadaan johdettua riittävän hyvin pois. Huolehtikaa siitä, että laite on riittävän etäällä seinistä tai esineistä, jotta ilma pääsee kiertämään.
- Huolehtikaa siitä, että tuuletusrakojä ei peitetä.
- Älkää laittako sisäastiaan minkäänlaisia nesteitä tai jäätä.
- Älkää upottako laitetta koskaan veteen.
- Suojatkaa laite ja sen johto kuumuudelta ja kosteudelta.

3 Toimituskokonaisuus

Katso kuva **1**, sivulla 2

Kohde	Määrä	Nimitys
1	1	Kompressorikylmälaukku
2	1	Tasavirtaliitäntäjohto
3	1	Vaihtovirtaliitäntäjohto
–	1	Käyttöohje

4 Lisävarusteet

Saatavissa lisävarusteena (ei sisälly toimituskokonaisuuteen):

Nimitys	Tuotenro
Yleinen kiinnityssarja (hihnajärjestelmä) CFX-UFK	9105304041

Dometic-verkkosivustossa (ks. takasivu) on tietoja WLAN-sovelluksesta sekä sen hallinta-, näyttö- ja hälytystoiminnoista. Sovellus ei välttämättä ole saatavissa maassasi.

5 Tarkoituksenmukainen käyttö

Kylmälaatikko sopii elintarvikkeiden jäähdyttämiseen ja pakastamiseen.

Kylmälaatikko on tarkoitettu yhdistettäväksi:

- ajoneuvon, veneen tai asuntoauton tasavirtaverkkoon
- tasavirtaa syöttävään akkuun
- vaihtovirtaverkkoon

Kylmälaite on tarkoitettu sisäkäyttöön ja vastaaviin käyttötarkoituksiin, esim.

- kauppojen, toimistojen ja muiden työpaikkojen henkilöstökeittäihin
- maatalouskäyttöön
- hotellien, motellien ja muiden majoituspaikkojen vieraskäyttöön
- aamiaismajoituksiin
- pitopalvelu- ja tukkukaupakäyttöön





HUOMIO! Terveysriski!

Tarkista, vastaako kylmälaitteen jäähdytysteho niiden elintarvikkeiden tai lääkkeiden vaatimuksia, joita haluat jäähdyttää.

6 Toimintakuvaus

Kylmälaite pystyy jäähdyttämään tuotteita ja pitämään ne kylminä sekä pakastamaan niitä. Jäähdyttämiseen käytetään jäähdytyskiertoa ja kompressoria, joita ei tarvitse huoltaa. Erikoisvahva eristys ja tehokas kompressori takaavat erityisen nopean jäähdytyksen.

Kylmälaiteessa on kaksi erillistä lokeroa, joita voidaan säätää toisistaan erikseen. Kylmälaitetta voidaan käyttää kaikissa yhdistelmissä:

Suuri lokero	Pieni lokero
	
Kylmälokero	Pakastelokero
Pakastelokero	Kylmälokero
Kylmälokero	Kylmälokero
Pakastelokero	Pakastelokero

Kylmälaite sopii liikkuvaan käyttöön.

Kylmälaukku voidaan kallistaa lyhytaikaisesti 30°, esimerkiksi venekäytössä.



OHJE

Kotelon pinta kannen tiivisteiden alla voi tuntua lämpimältä. Tämä on normaalia, koska integroitu lämmitys estää kondensaatin muodostumisen.



6.1 Toiminnot

- Verkkolaite, jossa on jännitteenvälisin laitteen liittämiseksi vaihtovirtaan
- Kolmiportainen akkuvahdi ajoneuvon akun suojaamiseen
- Näytössä näkyy lämpötila °C- ja °F-asteissa, ja se sammuu automaattisesti, jos akkujännite on alhainen
- Jokaisen lokeron omat asetukset, ohjaustoiminnot ja näytöt
- Lämpötilasäätö: Kahdella painikkeella 1 °C:n välein (ja 2 °F:n välein)
- Integroitu WLAN-lähetin, jonka ansiosta kylmälaitetta voidaan ohjata sovelluksella
- Ilmoitus kannen ollessa auki
- Virransyötön USB-liitäntä
- Häätäkytkin
- Taitettavat kantokahvat
- Kolme irrotettavaa säilytyskoria

6.2 Käyttö- ja näyttölaitteet

Kansien lukitukset (kuva **2** 1, sivulla 2)

Ohjauspaneeli (kuva **3**, sivulla 2)

Kohde	Nimitys	Selitys
1	ON OFF	Kytkee kylmälaitteen päälle tai pois, kun painiketta painetaan yksi tai kaksi sekuntia
2	POWER "⏻"	Toimintailmaisin LED loistaa vihreänä: Kompressori on päällä LED loistaa oranssina: Kompressori on pois päältä LED vilkkuu oranssina: Näyttö sammutettiin automaattisesti, koska akkujännite on alhainen
3	ERROR	LED vilkkuu punaisena: Käynnistetty kylmälaite ei ole käyttövalmis
4	SET	Valitsee syöttötilan: <ul style="list-style-type: none"> Lämpötila (suuri / pieni kylmälokero) Lämpötilayksikkö °Celsius tai °Fahrenheit Akkuvahdin asetus Näytön kirkkauden säätö WLAN-toiminnon kytkentä päälle tai pois päältä
5	Suuren lokeron jäähdytys 	Suuren kylmälokeron tilanäyttö LED loistaa sinisenä: Kylmälokero jäähdyttää LED ei loista: Kylmälokero ei jäähdytä
6	Suuren lokeron näyttö	<ul style="list-style-type: none"> Suurta kylmälokeroa koskevien tietojen näyttö Näytössä näkyy "OFF", kun kylmälokero on pois päältä
7	Pienen lokeron näyttö	<ul style="list-style-type: none"> Pientä kylmälokeroa koskevien tietojen näyttö Näytössä näkyy "OFF", kun kylmälokero on pois päältä
8	Pienen lokeron jäähdytys 	Pienen kylmälokeron tilanäyttö LED loistaa sinisenä: Kylmälokero jäähdyttää LED ei loista: Kylmälokero ei jäähdytä
9	DOWN -	Napautus kerran pienentää valittua syöttöarvoa
10	UP +	Napautus kerran suurentaa valittua syöttöarvoa

Liitännät, hätäkytkin (mikäli käytettävissä) ja USB-liitäntä (kuva 4, sivulla 3):

Kohde	Nimitys
1	Vaihtovirtaliitäntä
2	Sulakepidike
3	Hätäkytkin
4	Virransyötön USB-liitäntä
5	Tasavirtaliitäntä

7 Käyttö

7.1 Ennen ensimmäistä käyttöä



OHJE

Puhdista uusi kylmälaite hygieenisistä syistä kostealla liinalla sisältä ja ulkoa ennen laitteen käyttöön ottamista (ks. myös kap. "Puhdistus ja hoito" sivulla 253).

Kannen kätisyyden vaihtaminen

Voit vaihtaa kannen kätisyyttä, jos haluat sen aukeavan toiselta puolelta. Toimi tätä varten seuraavasti:

- Avaa ja irrota kansi (kuva 5 A, sivulla 3).
- Poista kolme ruuvia kummastakin sivusaranasta (kuva 5 B, sivulla 3) ja irrota saranat.
- Poista muovisuojukset sivusaranoiden uusista kiinnityspaikoista pienellä ruuvi-meisselillä, ja kiinnitä muovisuojukset saranoiden entisiin kiinnityspaikkoihin.
- Kiinnitä sivusaranat uusiin paikkoihin.
- Poista kaksi muovisuojusta keskisaranan paikasta (kuva 6 A, sivulla 4).
- Poista neljä ruuvia keskisaranasta (kuva 6 B, sivulla 4) ja irrota sarana.

- Poista muovisuojaus saranan uudesta kiinnityspaikasta pienellä ruuvimeisselillä, ja kiinnitä muovisuojaus saranan entiseen kiinnityspaikkaan (kuva **6** C, sivulla 4).
- Kiinnitä keskisarana uuteen paikkaan.
- Aseta kannet vastakkaisella puolella oleviin saranoihin (kuva **6** D, sivulla 4).

Lämpötilayksikön valinta

Voit valita lämpötilan näytön °Celsius- ja °Fahrenheit-yksikköjen välillä. Toimi tätä varten seuraavasti:

- Kytke kylmälaite päälle.
 - Paina painiketta "SET" (kuva **3** 4, sivulla 2) kolme kertaa.
 - Aseta lämpötilayksikkö °Celsius tai °Fahrenheit painikkeilla "UP +" (kuva **3** 10, sivulla 2) tai "DOWN -" (kuva **3** 9, sivulla 2),.
- ✓ Kumpikin näyttö näyttää asetetun lämpötilayksikön muutaman sekunnin ajan. Näytöt vilkkuvat muutaman kerran, ennen kuin ne palaavat tämänhetkisen lämpötilan näyttöön.

7.2 Vinkkejä energian säästämiseen

- Valitkaa asennuspaikka, joka on hyvin tuuletettu ja suojassa auringonpaisteelta.
- Antakaa lämminten ruokien jäähtyä ennen niiden säilyttämistä laitteessa kylminä.
- Älkää avatko kylmälaitetta tarpeettoman usein.
- Älä jätä jäähdytyslaitetta auki pidemmäksi ajaksi kuin tarpeen.
- Sulata kylmälaite heti, kun siihen on muodostunut jääkerros.
- Vältä tarpeettoman matalaa sisälämpötilaa.

7.3 Kylmälaitteen liittäminen

Liitäntä akkuun (ajoneuvo tai vene)

Kylmälaulun käyttöjännite on 12 V_{DC} tai 24 V_{DC}.



HUOMAUTUS! Vaurioitumisvaara!

Irrota kylmälaulukku ja muut sähköä kuluttavat laitteet akusta, ennen kuin lataat akkua pikalaturilla.

Ylijännitteet voivat vahingoittaa laitteiden elektroniikkaa.

Kylmälaukku on varmuuden vuoksi varustettu elektronisella napaisuussuojauksella, joka suojaaa kylmälaukkuun vääristä napaisuudelta akkuliitännässä sekä oikosululta.

Käytä sulakkeella varustettua tasavirtaliitäntäjohtoa



HUOMAUTUS! Vaurioitumisvaara!

Mukana tuleva tasavirtaliitäntäjohto on varustettu sulakkeella laitteen suojaamiseksi. Sulakkeella varustettua tasavirtaliitäntä **ei saa** poistaa. Käytä virransyöttöön ainoastaan mukana tulevaa tasavirtaliitäntäjohtoa.

- ▶ Työnnä tasavirtaliitäntäjohto (kuva **1** 2, sivulla 2) kylmälaukun tasavirtaliitäntään (kuva **4** 5, sivulla 3).
- ▶ Yhdistä liitäntäjohto tasavirtapistorasiaan.

Liitäntä vaihtovirtaverkkoon (esim. kotona tai toimistossa)



VAARA! Sähköiskusta johtuva hengenvaara!

- Älä käsittele pistokkeita ja kytkimiä märin käsin tai kun seisot märässä paikassa.
- Jos kylmälaitetta käytetään veneessä maihin vedetyn kaapelin välityksellä vaihtovirtaverkossa, vaihtovirtaverkon ja kylmälaitteen väliin täytyy aina kytkeä vikavirtasuojakytkin. Lisätietoja saat alan ammattilaisilta.

Kylmälaukuissa on integroitu, jännitteenvälitsimellä varustettu monijänniteverkko-laite laitteen liittämiseksi vaihtovirtaan. Jännitteenvälitsimen avulla kylmälaite kytketään automaattisesti vaihtovirtakäytölle silloin kun se on liitetty vaihtovirtaverkkoon, vaikka tasavirtaliitäntäjohto olisi yhä liitettynä.

Kun kylmälaukku siirtyy vaihtovirtakäytöstä akkukäyttöön, punainen LED voi syttyä hetkeksi.

- ▶ Työnnä vaihtovirtaliitäntäjohto (kuva **1** 3, sivulla 2) kylmälaukun vaihtovirtaliitäntään (kuva **4** 1, sivulla 3).
- ▶ Yhdistä liitäntäjohto vaihtovirtapistorasiaan.

7.4 Akkuvahdin käyttäminen

Kylmälaiteessa on monipykäläinen akkuvahdi, joka suojelee ajoneuvon akkua syväpurkautumiselta, kun laite on liitetty tasavirtaverkkoon.

Jos kylmälaitetta käytetään ajoneuvon sytytyksen ollessa pois päältä, kylmälaite kytkeytyy itsestään pois päältä heti, kun syöttöjännite laskee asetetun arvon alle. Kylmälaite kytkeytyy päälle heti, kun akun lataustila on saavuttanut uudelleenkytkentäjännitteen.



HUOMAUTUS! Vaurioitumisvaara!

Akkuun jää akkuvahdin suorittaman poislytkennän jälkeen vain osa sen täydestä latauskapasiteetista. Vältä useita käynnistyksiä ja sähköä kuluttavien laitteiden käyttämistä ilman pidempiä latausvaiheita. Huolehdi siitä, että akku ladataan uudelleen.

Tilassa "HIGH" akkuvahdi reagoi nopeammin kuin tasoilla "LOW" ja "MED" (ks. seuraava taulukko).

Akkuvahdin tila	LOW	MED	HIGH
Poiskytkentäjännite 12 V:lla	10,1 V	11,4 V	11,8 V
Uudelleenkytkentäjännite 12 V:lla	11,1 V	12,2 V	12,6 V
Poiskytkentäjännite 24 V:lla	21,5 V	24,1 V	24,6 V
Uudelleenkytkentäjännite 24 V:lla	23,0 V	25,3 V	26,2 V

Vaihda akkuvahdin tila seuraavasti:

- ▶ Kytke kylmälaite päälle.
- ▶ Paina painiketta "SET" (kuva **3** 4, sivulla 2) neljä kertaa.
- ▶ Aseta akkuvahdin tila painikkeilla "UP +" (kuva **3** 10, sivulla 2) tai "DOWN -" (kuva **3** 9, sivulla 2),.
- ✓ Digitaalisessa näytössä näkyy:
Lo (LOW), Πd (MED), Hi (HIGH)
- ✓ Näyttö näyttää asetetun tilan muutaman sekunnin ajan. Näyttö vilkkuu muutaman kerran, ennen kuin se palaa tämänhetkisen lämpötilan näyttöön.

**OHJE**

Kun kylmälaite saa virtansa käynnistysakusta, valitse akkuvahdin tilaksi "HIGH". Jos kylmälaite on liitetty erilliseen syöttöakkuun, akkuvahdin tilaksi riittää "LOW".

7.5 Kylmälaulun käyttö**HUOMAUTUS! Ylikuumenemisvaara!**

Huolehdi aina siitä, käytössä syntyvä lämpö saadaan johdettua riittävän hyvin pois. Huolehdi siitä, ettei tuuletusaukkoja peitetä. Huolehdi siitä, että kylmälaite on riittävän etäällä seinistä tai esineistä, jotta ilma pääsee kiertämään.

- ▶ Aseta kylmälaite tukevalle alustalle. Varmista, että tuuletusrakojia ei peitetä ja että lämmennyt ilma pääsee poistumaan hyvin.

**OHJE**

Aseta kylmälaite kuvassa esitetyllä tavalla (kuva **1**, sivulla 2). Jos kylmälaukkuu käytetään muussa asennossa, se saattaa vahingoittaa.

- ▶ Liitä kylmälaite, ks. kap. "Kylmälaitteen liittäminen" sivulla 244.

**HUOMAUTUS! Liian alhaisesta lämpötilasta aiheutuu vaara!**

Huolehdi siitä, että kylmälaiteessa on vain esineitä tai tuotteita, jotka saa jäähdyttää valittuun lämpötilaan.

- ▶ Paina painiketta "ON/OFF" (kuva **3** 1, sivulla 2) yksi tai kaksi sekuntia.
- ✓ LED "⏻" loistaa (kuva **3** 2, sivulla 2).
- ✓ Näytöt (kuva **3** 6 ja 7, sivulla 2) kytkeytyvät päälle ja näyttävät nykyisen jäähdytyslämpötilan.
- ✓ Asetetusta kylmälokeroon lämpötilasta riippuen kylmälaite käynnistää yhden tai kummankin kylmälokeroon jäähdytyksen.
- ✓ LEDit (kuva **3** 5 ja 8, sivulla 2) loistavat, kun vastaava kylmälokero jäähtyy.

**OHJE**

Ajoneuvon akun kanssa käytettäessä näyttö sammuu automaattisesti, kun akkujännite on matala. LED "⏻" vilkkuu oranssina.

Kylmälokun lukitseminen

- Sulje kansi.
- Paina lukituksia alaspäin (kuva **2** 1, sivulla 2) kunnes kuulet niiden lukittuvan.



OHJE – Hälytys ”Kansi auki”

Jos kansi jää auki yli kolmeksi minuutiksi ja laite on päällä, vastaava sisävalo palaa, kunnes kansi suljetaan.

7.6 Lämpötilan säätäminen

- Paina painiketta ”SET” (kuva **3** 4, sivulla 2):
 - yhden kerran suurelle lokerolle
 - kaksi kertaa pienelle lokerolle
- ✓ Vastaavan kylmälokeroon näyttö vilkkuu.
- Aseta jäähdytyslämpötila painikkeella ”UP +” (kuva **3** 10, sivulla 2) tai ”DOWN –” (kuva **3** 9, sivulla 2).
Lämpötila voidaan asettaa niin, että kukin lokero toimii kylmälokeroa tai pakaste-lokeroa.
- ✓ Näyttö näyttää asetetun jäähdytyslämpötilan muutaman sekunnin ajan. Näyttö vilkkuu muutaman kerran, ennen kuin se palaa tämänhetkisen lämpötilan näyttöön.



OHJE

Kummankin kylmälokeroon lämpötilaksi voidaan asettaa enintään -22 °C . Valmistaja suosittelee normaalikäytön lämpötilaksi kuitenkin -15 °C ... -18 °C , sillä siten optimoidaan myös energiankulutus.

7.7 Kylmälokeroon kytkentä päälle ja pois päältä

Jos tarvitaan vain yhtä kylmälokeroa, toinen kylmälokero voidaan sammuttaa energian säästämiseksi.

Kylmälokeroon kytkentä pois päältä

Kun kylmälokeroon näytössä näkyy lämpötila, kylmälokero voidaan kytkeä pois päältä seuraavalla tavalla:

- Paina painiketta ”SET” (kuva **3** 4, sivulla 2):
 - yhden kerran suurelle lokerolle
 - kaksi kertaa pienelle lokerolle

- ✓ Vastaavan kylmälokeroon näyttö vilkkuu.
- Paina painiketta "ON/OFF" (kuva **3** 1, sivulla 2).
- ✓ Vastaavan kylmälokeroon näytössä vilkkuu viisi sekuntia "OFF", minkä jälkeen "OFF" näkyy yhtäjaksoisesti.

Kylmälokeroon kytkentä päälle

Kun kylmälokeroon näytössä näkyy "OFF", kylmälokero voidaan kytkeä päälle seuraavalla tavalla:

- Paina painiketta "SET" (kuva **3** 4, sivulla 2):
 - yhden kerran suurelle lokerolle
 - kaksi kertaa pienelle lokerolle
- ✓ Vastaavan kylmälokeroon näyttö vilkkuu.
- Paina painiketta "ON/OFF" (kuva **3** 1, sivulla 2).
- ✓ Näyttö näyttää asetetun jäähdytyslämpötilan muutaman sekunnin ajan. Näyttö vilkkuu muutaman kerran, ennen kuin se vaihtaa tämänhetkisen lämpötilan näyttöön.

7.8 Lisävarusteena saatavan sovelluksen WLAN-signaalin aktivointi

Kylmälaitetta voidaan ohjata WLAN-verkossa sovelluksella, joka voidaan asentaa yhteensopivalle laitteelle. Sovellus on varustettu hallinta-, näyttö- ja hälytystoiminnoilla.

Katso lisätietoja maasi Dometic-verkkosivustolta (katso takasivu). Huomioi, että sovellus ei välttämättä ole käytettävissä maassasi.

Kompressorikylmälokeroon WLAN-nimi alkaa merkkisarjalla "CFX". Esiasetettu salasana on "00000000". Voit muuttaa WLAN-tunnusta ja salasanaa toiveittesi mukaisesti.

WLAN-signaalin kytkentä päälle / pois päältä

- Paina "SET"-painiketta (kuva **3** 4, sivulla 2) kuusi kertaa.
- Kytke WLAN-signaali päälle tai pois päältä painikkeella "UP +" (kuva **3** 10, sivulla 2) tai "DOWN -" (kuva **3** 9, sivulla 2).
- ✓ Näyttö näyttää halutun asetuksen muutaman sekunnin ajan. Näyttö vilkkuu muutaman kerran, ennen kuin se palaa tämänhetkisen lämpötilan näyttöön.

**OHJE**

- WLAN-lähetin on tehdasasetuksissa kytkettynä pois päältä. Ensimmäisen käyttöönoton yhteydessä ja jokaisen virtakatkon jälkeen WLAN-lähetin täytyy kytkeä päälle, jotta App-sovellusta on mahdollista käyttää.
- WLAN-lähetin kuluttaa hyvin vähän virtaa. Varmista optimaalinen energiatehokkuus kytkemällä WLAN-lähetin pois päältä, kun se ei ole käytössä.

WLAN-lähettimen tehdasasetusten palauttaminen

Jos olet muuttanut kylmälaitteen WLAN-asetuksia WLAN-sovelluksella ja unohtanut salasanasasi, voit palauttaa kylmälaitteen tehdasasetukset seuraavalla tavalla:

- Paina "SET"-painiketta (kuva **3** 4, sivulla 2) kuusi kertaa.
- Paina painiketta "UP +" (kuva **3** 10, sivulla 2) vähintään viisi sekuntia.
- ✓ Näytöissä vilkkuu muutaman kerran "rES", ennen kuin se palaa edelliseen esitykseen.
- ✓ WLAN-asetukset palautetaan tehdasasetuksiin.

Katso lisätietoja Dometic-verkkosivustosta, josta lataisit sovelluksen.

7.9 Näytön kirkkauden säätäminen

Pimeässä ympäristössä näyttöjen kirkkautta voidaan himmentää. Toimi seuraavalla tavalla näyttöjen kirkkauden säätämiseksi:

- Kytke kylmälaukku päälle.
- Paina painiketta "SET" (kuva **3** 4, sivulla 2) viisi kertaa.
- Aseta näyttöjen kirkkaus painikkeilla "UP +" (kuva **3** 7, sivulla 2) ja "DOWN -" (kuva **3** 6, sivulla 2).
- ✓ Näytössä näkyy seuraava näyttö: d0 (esiasetettu), d1 (keskikirkas), d2 (himmeä)
- ✓ Näytöt näyttävät asetetun tilan muutaman sekunnin ajan. Näytöt vilkkuvat muutaman kerran, ennen kuin ne palaavat tämänhetkisen kirkkauden näyttöön.

**OHJE**

- Näyttöjen kirkkauden tehdasasetus on d0 (esiasetettu).
- Häiriön ilmetessä kirkkaus on automaattisesti d0 (esiasetettu). Häiriön poistamisen jälkeen säädetty kirkkaus on jälleen käytössä.

7.10 Hätäkytkimen käyttö

Hätäkytkin (kuva **4** 3, sivulla 3) sijaitsee ohjauspaneelissa. Normaalikäyttöä varten kytkin on asennossa "NORMAL USE" (normaali käyttö).

- Jos ohjauselektronikassa ilmenee häiriö, työnnä kytkin asentoon "EMERGENCY OVERRIDE" (hätäkäyttö).



OHJE

Kun kytkin on asennossa "EMERGENCY OVERRIDE", jäähdytysjärjestelmä toimii täydellä jäähdytysteholla. Lokeroiden kytkennänaikaisesta käyttötilasta riippuen järjestelmä käyttää yhtä tai kumpaakin lokeroa pakastelokerona ja/tai kytkee toisen lokeron pois päältä.

7.11 USB-liitäntä jännitteensyöttöä varten

USB-liitäntää voidaan käyttää pienten laitteiden (esim. matkapuhelinten ja MP3-soittimien) lataamiseen.

Jos haluat käyttää kylmälaitetta USB-laitteen kanssa, liitä USB-johto (ei sisälly toimitukseen) laitteeseen.



OHJE

Varmista, että USB-liitäntään liitetty laite soveltuu käyttöön 5 V:n jännitteellä / 500 mA:n virralla.

7.12 Kylmälaulun kytkeminen pois päältä

- Tyhjennä kylmälaite.
- Kytke kylmälaite pois päältä.
- Irrota liitäntäjohto.

Jos poistat kylmälaitteen käytöstä pidemmäksi aikaa:

- Jätä kansi hieman raolleen. Näin estät hajujen muodostumisen.

7.13 Kylmälaulun sulattaminen

Ilmankosteus voi muodostaa haihduttimeen tai kylmälaitteen sisälle huurretta, joka heikentää jäädytystehoa. Sulata kylmälaite ajoissa.



HUOMAUTUS! Vaurioitumisvaara!

Älä koskaan käytä kovia tai teräviä esineitä jääkerrostumisen poistoon tai kiinni jäätyneiden esineiden irrottamiseen.

Sulata kylmälaite seuraavien ohjeiden mukaisesti:

- Ota kylmätavarat pois.
- Laita ne mahd. toiseen kylmälaitteeseen, jotta ne pysyvät kylminä.
- Kytke kylmälaite pois päältä.
- Jätä kansi auki.
- Pyyhi sulamisvesi pois.

7.14 Verkkovirtasulakkeen vaihtaminen



VAARA! Sähköiskusta johtuva hengenvaara!

Erota virransyöttö ja liitäntäjohto, ennen kuin vaihdat sulakkeen.

- Erota kylmälaitteen virransyöttö.
- Vedä liitäntäjohdot irti.
- Työnnä sulakepesä (kuva **4** 2, sivulla 3) esim. ruuvimeisselillä ulos.
- Vaihda viallinen lasisulake uuteen samantyyppiseen ja samanarvoiseen lasisulakkeeseen (4 A, 250 V).
- Paina sulakepesä takaisin runkoon.
- Liitä kylmälaitteen virransyöttö.

7.15 Pistokesulakkeen (tasavirta) vaihtaminen

- Kierrä kosketintappi (kuva **7** 3, sivulla 4) irti pistokkeesta (kuva **7** 1, sivulla 4).
- Vaihda viallinen sulake (kuva **7** 2, sivulla 4) uuteen samantyyppiseen ja samanarvoiseen sulakkeeseen (3AG, nopea, 15 A).
- Kokoa pistoke käänteisessä järjestyksessä kokoon.

7.16 Valopiirilevyn vaihtaminen

- Erota kylmälaitteen jännitteensyöttö.
- Avaa läpinäkyvä suojuus ruuvimeisselillä (kuva **8** A, sivulla 4).
- Avaa piirilevyn kiinnitsruuvit (kuva **8** B, sivulla 4).
- Irrota pistoke piirilevystä (kuva **8** C, sivulla 4).
- Vaihda viallinen valopiirilevy uuteen.
- Aseta uusi piirilevy paikalleen noudattamalla piirilevyn irrottamisohjeissa kuvattuja toimenpiteitä päinvastaisessa järjestyksessä.
- Aseta läpinäkyvä suojuus takaisin koteloon.
- Liitä kylmälaitteen virransyöttö.

8 Puhdistus ja hoito



VAROITUS!

Irrota laite verkosta aina ennen puhdistusta ja huoltoa.



HUOMAUTUS! Vaurioitumisvaara!

- Älä puhdista kylmälaitetta koskaan juoksevan veden alla tai tiskivedessä.
- Älä käytä puhdistamiseen kovia puhdistusaineita tai kovia esineitä, koska ne voivat vahingoittaa kylmälaitetta.

- Puhdistakaa laite toisinaan sisältä ja ulkoa kostealla liinalla.
- Varmista, että laitteen ilmanotto- ja poistoaukot ovat puhtaita pölystä ja liasta, jotta toiminnassa syntyvä lämpö voidaan johtaa pois ja laite ei pääse vaurioitumaan.

9 Vianetsintä

Häiriö	Mahdollinen syy	Ratkaisuehdotus
Kylmälaite ei toimi, LED ei pala.	Ajoneuvon tasavirtapistorasiasa ei ole jännitettä.	Useimmissa ajoneuvoissa virran täytyy olla päällä, jotta tasavirtapistorasiasa saa jännitettä.
	Vaihtovirtapistorasiasa ei ole jännitettä.	Kokeile toista pistorasiasa.
	Laitteen sulake on palanut.	Vaihda laitteen sulake, ks. kap. "Verkko-virtasulakkeen vaihtaminen" sivulla 252.
Kylmälaite ei jäähdytä (pistoke on kiinnitetty, LED "POWER" loistaa).	Sisäänrakennettu verkkolaite on rikki.	Vain valtuutettu asiakaspalveluliike voi korjata vian.
	Kompressorin rikki.	Vain valtuutettu asiakaspalveluliike voi korjata vian.
	Käyttäjän tila on liian korkea.	Aseta akkuvahti matalampaan tilaan.
Kylmälaite ei jäähdytä (pistoke on kiinnitetty, LED "POWER" vilkkuu oranssina, näyttö on kytketty pois).	Käyttäjän tila ei riitä.	Lataa akku tarvittaessa.
	Tasavirtapistorasian kehys on likainen.	Jos pistoke lämpenee tasavirtapistorasiasa hyvin lämpimäksi, joko kehys täytyy puhdistaa tai pistoketta ei ole mahdollisesti koottu oikein.
Käytettäessä tasavirtapistorasiasa: Sytytys on päällä, laite ei toimi ja LED ei loista.	Tämän vuoksi sähköinen kontakti on heikko.	
	Tasavirtapistokkeen sulake on palanut.	Vaihda tasavirtapistokkeen sulake, ks. kap. "Pistokesulakkeen (tasavirta) vaihtaminen" sivulla 252.
	Ajoneuvon sulake on palanut.	Vaihda ajoneuvon tasavirtapistorasian sulake (noudata ajoneuvon käyttöohjeita).
Näytössä näkyy virheilmoitus (esim. "Err1"), ja kylmälaite ei jäähdytä.	Sisäinen käyttöhäiriö on sammuttanut kylmälaitteen.	Vain valtuutettu asiakaspalveluliike voi korjata vian.
Lokeron sisävalo vilkkuu.	Lokeron kansi on ollut auki yli kolme minuuttia	Sulje lokeron kansi.

10 Tuotevastuu

Laitetta koskee lakisääteinen takuu-aika. Jos tuote sattuu olemaan viallinen, käänny maasi valmistajan toimipisteen puoleen (osoitteet käyttöohjeen takasivulla) tai ota yhteyttä omaan ammattikauppiaseesi.

Korjaus- ja takuukäsittelyä varten lähetä mukana seuraavat asiakirjat:

- kopio ostolaskusta, jossa näkyy ostopäivä,
- valitusperuste tai vikakuvaus.

11 Hävittäminen





- Vie pakkausmateriaali mahdollisuuksien mukaan vastaavan kierrätysjätteen joukkoon.



Jos poistat tuotteen lopullisesti käytöstä, pyydä tietoa sen hävittämistä koskevista määräyksistä lähimmästä kierrätyskeskuksesta tai ammattiliikkeestäsi.

12 Tekniset tiedot

	CFX75DZW	CFX95DZW
Tuotenro:	9600001409, 9600001413	9600000480, 9600000163
Liitäntäjännite:	12/24 V $\overline{=}$ ja 100–240 V \sim	
Nimellisvirta:	12 V $\overline{=}$: 7,9 A 24 V $\overline{=}$: 3,6 A 100 V \sim : 0,93 A 240 V \sim : 0,38 A	12 V $\overline{=}$: 9,2 A 24 V $\overline{=}$: 4,5 A 100 V \sim : 1,10 A 240 V \sim : 0,45 A
Jäähdytysteho:	+10 °C...–22 °C (+50 °F...–8 °F)	
Luokka:	1	
Energiatohokkuusluokka:	A+	
Energiankulutus:	105 kWh/vuosi	109 kWh/vuosi
Bruttotilavuus:		
Suuri kylmälokero:	45 l	54 l
Pieni kylmälokero:	30 l	40,5 l
Hyötytilavuus:		
Suuri kylmälokero:	43 l	50,5 l
Pieni kylmälokero:	27 l	34,5 l
Ilmastoluokka:	N, T	
Ympäristön lämpötila:	+16 °C ... +43 °C (+61 °F ... +110 °F)	
Melupäästöt:	37 dB(A)	
USB-liitäntä:	5 V $\overline{=}$, 500 mA	
Taajuuskaista (WiFi):	2,4 GHz	
Radiotaajuusteho (WiFi):	16 \pm 1,5 dBm (802.11b CCK, 11 MBit/s) 12 \pm 1,5 dBm (802.11g OFDM, 54 MBit/s) 11 \pm 1,5 dBm (802.11n HT20, MCS7)	
Jäähdytysaine:	R134a	
Jäähdytysainemäärä:	57 g	67 g
CO ₂ -ekvivalentti:	0,082 t	0,096 t
Vaikutus ilmastoon lämpenemiseen (GWP):	1430	

	CFX75DZW	CFX95DZW
Mitat (L x K x S), mm Käsikahvoilla: Ilman käsikahvoja:	887 x 472 x 495 832 x 472 x 495	957 x 472 x 530 900 x 472 x 530
Paino:	31 kg	32 kg
Tarkastus/sertifikaatit:	   	

**OHJE**

Yli 32 °C:n (90 °F) ympäristölämpötilassa vähimmäislämpötilaa ei voida saavuttaa.

Sisältää fluorattuja kasvihuonekaasuja

Ilmatiiviisti suljetulla laitteella

Laitteen WiFi-toiminnan käytölle ei ole rajoituksia EU:n jäsenvaltioissa.

Прочтите данную инструкцию перед вводом в эксплуатацию и сохраните ее. В случае передачи прибора передайте инструкцию следующему пользователю.

Изготовитель не несет ответственности за ущерб, вызванный **использованием не по назначению** или **неправильным управлением**.

Оглавление

1	Пояснение к символам	259
2	Инструкции по технике безопасности	259
2.1	Общая безопасность	259
2.2	Техника безопасности при работе прибора	261
3	Комплект поставки	262
4	Аксессуары	262
5	Использование по назначению	262
6	Описание работы	263
6.1	Объем функций	264
6.2	Элементы управления и индикации	264
7	Управление	266
7.1	Перед первым использованием	266
7.2	Советы по энергосбережению	267
7.3	Подключение холодильника	267
7.4	Использование защитного реле	269
7.5	Использование холодильника	270
7.6	Настройка температуры	271
7.7	Выключение или включение одной из камер	272
7.8	Включение Wi-Fi-сигнала для управления через приложение ..	272
7.9	Настройка яркости дисплея	274
7.10	Использование аварийного переключателя	274
7.11	USB-порт для электропитания	275
7.12	Выключение холодильника	275
7.13	Размораживание холодильника	275
7.14	Замена предохранителя переменного тока	276
7.15	Замена предохранителя в вилке кабеля постоянного тока	276
7.16	Замена печатной платы	276
8	Чистка и уход	277

9	Устранение неисправностей	277
10	Гарантия	278
11	Утилизация	279
12	Технические характеристики	279

1 Пояснение к символам



ОПАСНОСТЬ!

Указания по технике безопасности: Несоблюдение ведет к смертельному исходу или тяжелым травмам.



ПРЕДУПРЕЖДЕНИЕ!

Указания по технике безопасности: Несоблюдение может привести к смертельному исходу или тяжелым травмам.



ОСТОРОЖНО!

Указания по технике безопасности: Несоблюдение может привести к травмам.



ВНИМАНИЕ!

Несоблюдение может привести к повреждениям и нарушить работу продукта.



УКАЗАНИЕ

Дополнительная информация по управлению продуктом.

2 Инструкции по технике безопасности

2.1 Общая безопасность



ПРЕДУПРЕЖДЕНИЕ!

- Запрещается вводить прибор в работу, если он имеет видимые повреждения,

- В случае повреждения питающего кабеля данного прибора он – во избежание опасностей – должен быть заменен изготовителем, сервисным центром или имеющим аналогичную квалификацию персоналом.
- Ремонт данного прибора разрешается выполнять только специалистам. Неправильно выполненный ремонт может приводить к серьезным опасностям.
- Этот прибор может использоваться детьми с 8-ми лет и старше, а также лицами с ограниченными физическими, сенсорными и умственными способностями или при недостатке необходимого опыта и/или знаний только под присмотром или после прохождения инструктажа по безопасному использованию прибора, если они поняли опасности, которые при этом могут возникнуть.
- Запрещается выполнять очистку и пользовательское техническое обслуживание детям без присмотра.
- Детям запрещается играть с прибором.
- За детьми необходимо постоянно следить, чтобы не допустить их игры с прибором.
- Поэтому храните и используйте прибор в месте, недоступном для детей младше 8-ми лет.
- Не храните в приборе взрывоопасные вещества, например, аэрозольные баллоны с горючим газом-вытеснителями.

**ОСТОРОЖНО!**

- Отсоединяйте прибор от сети
 - перед каждой чисткой и уходом
 - после каждого использования
- Продукты питания разрешается хранить только в оригинальной упаковке или подходящих емкостях.

**ВНИМАНИЕ!**

- Сравните значения напряжения, указанные на заводской табличке, с характеристиками имеющегося источника питания.
- Присоединяйте прибор следующим образом:
 - соединительным кабелем постоянного тока к источнику питания постоянного тока в автомобиле
 - или соединительным кабелем переменного тока к сети переменного тока
- Не вытаскивайте штекер из розетки за питающий кабель.

- Если холодильник присоединен к розетке постоянного тока: Отсоедините холодильник и другие потребители от аккумуляторной батареи, прежде чем присоединить устройство для ускоренного заряда.
- Если холодильник присоединен к розетке постоянного тока: Прервите соединение или выключите холодильник перед выключением двигателя. В противном случае аккумуляторная батарея может разрядиться.
- Холодильник не предназначен для транспортировки едких или содержащих растворители веществ.
- Этот холодильный аппарат содержит в своей изоляции горючий циклопентан. Газы в изоляционном материале требуют особого метода утилизации. После окончания срока службы холодильного аппарата сдайте его должным образом в центр по утилизации.

2.2 Техника безопасности при работе прибора



ОСТОРОЖНО!

- Перед вводом в эксплуатацию убедитесь в том, что питающий кабель и штекер сухие.



ВНИМАНИЕ!

- Не используйте электрические приборы внутри холодильника, за исключением случаев, когда эти приборы рекомендованы для этого изготовителем.
- Не устанавливайте прибор вблизи открытого огня или других источников тепла (радиаторов отопления, сильных солнечных лучей, газовых печей и т. п.).
- **Опасность перегрева!**
Постоянно следите за тем, чтобы образующееся при работе тепло могло быть надежно отведено. Прибор должен всегда находиться на достаточном расстоянии до стен или иных предметов, чтобы обеспечивалась хорошая циркуляция воздуха.
- Следите за тем, чтобы не перекрывались вентиляционные отверстия.
- Запрещается заполнять внутреннее пространство жидкостями или льдом.
- Не погружайте прибор в воду.
- Предохраняйте прибор и кабели от действия жары и влаги.

3 Комплект поставки

См. рис. 1, стр. 2

Поз.	Кол-во	Наименование
1	1	Компрессорный холодильник
2	1	Кабель постоянного тока
3	1	Кабель переменного тока
–	1	Инструкция по эксплуатации

4 Аксессуары

Дополнительное оснащение, которое приобретается отдельно (не входит в комплект поставки):

Наименование	Арт. №
Универсальный крепежный комплект (система ремней) CFX-UFK	9105304041

На сайте Dometic (см. на обороте) приведена информация о WLAN-приложении с функциями контроля, индикации и сигнализации. Возможно, это приложение недоступно в вашей стране.

5 Использование по назначению

Портативный холодильник предназначен для охлаждения и замораживания продуктов питания.

Портативный холодильник предназначен для работы от:

- сети постоянного тока автомобиля, судна или жилого автомобиля
- аккумулятора постоянного тока
- сети переменного тока

Холодильник предназначен для бытового использования и аналогичных областей применения, как, например:

- на кухнях для сотрудников в магазинах, офисах и других рабочих зонах
- в сельском хозяйстве
- для гостей гостиниц, мотелей и т. п.

- в пансионатах, предлагающих завтраки
- при кейтеринге и подобных организациях питания



ОСТОРОЖНО! Опасность для здоровья!

Проверьте, соответствует ли холодопроизводительность прибора условиям хранения охлаждаемых продуктов питания или медикаментов.

6 Описание работы

Холодильник предназначен для охлаждения продуктов и поддержания их в охлажденном состоянии, а также для глубокого охлаждения. Охлаждение осуществляется не требующим обслуживания холодильным контуром с компрессором. Изоляция большой толщины и мощный компрессор обеспечивают особо быстрое охлаждение.

Холодильник имеет два отдельные камеры, температуру в которых можно отрегулировать независимо друг от друга. Холодильник может использоваться в любых комбинациях:

Большая камера 	Малая камера 
Холодильная камера	Морозильная камера
Морозильная камера	Холодильная камера
Холодильная камера	Холодильная камера
Морозильная камера	Морозильная камера

Холодильник подходит для мобильного использования.

Портативный холодильник может подвергаться кратковременному крену в 30° (например, на судах).



УКАЗАНИЕ

Поверхность корпуса под уплотнением крышки может быть теплой на ощупь. Это нормальное явление, поскольку встроенный нагреватель предотвращает образование конденсата.

6.1 Объем функций



- Блок питания с приоритетной схемой для подключения к переменному току
- Трехступенчатое реле контроля для защиты аккумуляторной батареи автомобиля
- Дисплей (и отображение температуры °C и °F) выключается автоматически при низком напряжении аккумулятора
- Независимая регулировка, контроль и индикация для каждой камеры
- Регулировка температуры: двумя кнопками с шагом 1 °C (и шагом 2 °F)
- Встроенный W-Fi-передатчик, позволяющий управлять устройством через приложение
- Сигнализация открытой крышки
- USB-порт для электропитания
- Аварийный выключатель
- Складные ручки для переноски
- Три съемные корзины

6.2 Элементы управления и индикации

Замки на крышке (рис. 2 1, стр. 2)

Панель управления (рис. 3, стр. 2)

Поз.	Наименование	Пояснение
1	ON OFF	Включает или выключает холодильник, если нажать кнопку на одну-две секунды
2	POWER «  »	Индикатор состояний
		Светодиод горит зеленым светом: компрессор включен
		Светодиод горит оранжевым светом: компрессор выключен
		Светодиод мигает оранжевым светом: дисплей был автоматически отключен из-за низкого напряжения аккумулятора

Поз.	Наименование	Пояснение
3	ERROR	Светодиод мигает красным светом: включенный холодильник не готов к работе
4	SET	Позволяет выбрать режим ввода: <ul style="list-style-type: none"> • Регулировка температуры (большая/малая камера) • Указание температуры в градусах Цельсия или градусах Фаренгейта • Настройка защитного реле аккумулятора • Настройка яркости дисплея • Включает или выключает WLAN
5	Большая камера 	Индикатор состояния большой камеры Светодиод горит синим светом: камера охлаждает Светодиод не горит: камера не охлаждает
6	Индикация для большой камеры	<ul style="list-style-type: none"> • Отображает информацию о большой камере • Отображает сообщение «OFF», если камера выключена
7	Индикация для малой камеры	<ul style="list-style-type: none"> • Отображает информацию о малой камере • Отображает сообщение «OFF», если камера выключена
8	Малая камера 	Индикатор состояния малой камеры Светодиод горит синим светом: камера охлаждает Светодиод не горит: камера не охлаждает
9	DOWN –	Однократное нажатие уменьшает введенное значение
10	UP +	Однократное нажатие увеличивает введенное значение

Соединительные разъемы, аварийный переключатель (если имеется) и USB-порт (рис. 4, стр. 3):

Поз.	Наименование
1	Гнездо переменного тока
2	Держатель предохранителя
3	Аварийный выключатель
4	USB-порт для электропитания
5	Гнездо постоянного тока

7 Управление

7.1 Перед первым использованием



УКАЗАНИЕ

Перед вводом нового холодильника в работу его, в гигиенических целях, следует протереть снаружи и изнутри влажной тряпкой (см. также гл. «Чистка и уход» на стр. 277).

Установка ограничителя крышки с другой стороны

Вы можете перевернуть ограничитель крышки, если хотите ее открывать в другую сторону. Для этого выполните следующее:

- Откройте крышку и снимите ее (рис. **5** А, стр. 3).
- Вывинтите по три винта из боковых петель (рис. **5** В, стр. 3) и снимите петли.
- С помощью небольшой отвертки снимите пластиковые заглушки в местах, где будут установлены петли, и закройте заглушками старые места.
- Установите боковые петли на новые места.
- Снимите пластиковые заглушки в месте средней петли (рис. **6** А, стр. 4).
- Вывинтите четыре винта из средней петли (рис. **6** В, стр. 4) и снимите петлю.
- Снимите пластиковую заглушку в месте средней петли с помощью небольшой отвертки и установите ее в место, где петля стояла раньше (рис. **6** С, стр. 4).
- Установите среднюю петлю в новое место.
- Установите заглушки вместо петель на противоположной стороне (рис. **6** D, стр. 4).

Выбор единицы измерения температуры

Для указания температуры можно выбрать градусы Цельсия или градусы Фаренгейта. Для этого выполните следующее:

- Включите холодильник.
- Нажмите кнопку «SET» (рис. **3** 4, стр. 2) три раза.

- ▶ Кнопками «UP +» (рис. **3** 10, стр. 2) или «DOWN -» (рис. **3** 9, стр. 2) настройте единицу измерения температуры - градус Цельсия или градус Фаренгейта.
- ✓ На обоих дисплеях на несколько секунд появляется настроенная единица измерения температуры. Дисплеи мигают несколько раз, прежде чем вернуться к отображению текущей температуры.

7.2 Советы по энергосбережению

- Выбирайте хорошо проветриваемое, защищенное от солнечных лучей место применения.
- Дайте теплым блюдам охладиться, прежде чем поддерживать их в холодном состоянии в холодильнике.
- Не открывайте холодильник чаще, чем это действительно необходимо.
- Не оставляйте холодильник открытым дольше, чем это действительно необходимо.
- Размораживайте холодильник, как только образовался слой льда.
- Избегайте излишне низкую внутреннюю температуру.

7.3 Подключение холодильника

Подключение к аккумулятору (автомобиля или катера)

Холодильник может работать от источника питания 12 В \equiv или 24 В \equiv .



ВНИМАНИЕ! Опасность повреждения!

Прежде чем зарядить аккумулятор устройством для ускоренного заряда, отсоедините от аккумулятора холодильник и другие потребители.

Перенапряжение может повредить электронное оборудование подключенных потребителей.

В целях безопасности холодильник оснащен электронной защитой от включения с неправильной полярностью, которая защищает холодильник от повреждений при неправильном включении и от короткого замыкания.

Использование кабеля постоянного тока с предохранителем



ВНИМАНИЕ! Опасность повреждения!

Для защиты устройства в вилку прилагаемого кабеля постоянного тока встроен предохранитель. Не **отсоединяйте** вилку кабеля с предохранителем.

Используйте только кабель постоянного тока, прилагаемый к устройству.

- ▶ Вставьте кабель постоянного тока (рис. **1** 2, стр. 2) в гнездо постоянного тока холодильника (рис. **4** 5, стр. 3).
- ▶ Подсоедините кабель к розетке постоянного тока.

Присоединение к сети переменного тока (например, дома или в офисе)



ОПАСНОСТЬ! Опасность для жизни из-за поражения электрическим током!

- Не беритесь за вилки и выключатели, если у вас влажные руки или вы стоите ногами на мокрой поверхности.
- Если холодильник на борту катера работает от береговой сети переменного тока, следует обязательно установить автоматический выключатель дифференциальной защиты между сетью переменного тока и холодильником.
Проконсультируйтесь со специалистом.

Портативные холодильники имеют встроенный блок питания от сети постоянного/переменного тока с приоритетной схемой для присоединения к сети переменного тока. Благодаря приоритетной схеме производится автоматическое переключение на работу от сети переменного тока, даже если присоединен кабель постоянного тока.

Если холодильник переключается от источника переменного тока на источник постоянного, возможно кратковременное вспыхивание красного индикатора.

- ▶ Вставьте кабель переменного тока (рис. **1** 3, стр. 2) в гнездо переменного тока холодильника (рис. **4** 1, стр. 3).
- ▶ Подсоедините кабель к розетке переменного тока.

7.4 Использование защитного реле

Холодильник оснащен многоступенчатым реле контроля батареи, которое защищает аккумуляторную батарею вашего автомобиля от глубокого разряда при присоединении к сети постоянного тока.

Если холодильник работает при выключенном зажигании в автомобиле, то холодильник отключается автоматически, как только напряжение питания падает ниже установленного значения. Холодильник включается снова, когда заряд аккумуляторной батареи достигает напряжения, допускающего включение.



ВНИМАНИЕ! Опасность повреждения!

Если отключение производится защитным реле, аккумуляторная батарея не имеет полной емкости заряда. Избегайте многократного пуска или работы потребителей тока без длительных периодов заряда. Регулярно заряжайте аккумулятор.

В режиме «HIGH» защитное реле срабатывает быстрее, чем в режиме «LOW» и «MED» (см. следующую таблицу).

Режим работы защитного реле	LOW	MED	HIGH
Напряжение выключения при 12 В	10,1 В	11,4 В	11,8 В
Напряжение повторного включения при 12 В	11,1 В	12,2 В	12,6 В
Напряжение выключения при 24 В	21,5 В	24,1 В	24,6 В
Напряжение повторного включения при 24 В	23,0 В	25,3 В	26,2 В

Чтобы изменить режим работы защитного реле, выполните следующее:

- ▶ Включите холодильник.
- ▶ Нажмите кнопку «SET» (рис. **3** 4, стр. 2) четыре раза.
- ▶ Кнопками «UP +» (рис. **3** 10, стр. 2) или «DOWN -» (рис. **3** 9, стр. 2) настройте режим работы защитного реле.
- ✓ На цифровом дисплее появляется следующее:
Lo (LOW), Pd (MED), HI (HIGH)
- ✓ На дисплее на несколько секунд появится индикация выбранного режима. Дисплей мигает несколько раз, прежде чем вернуться к отображению текущей температуры.

**УКАЗАНИЕ**

Если питание холодильника осуществляется от стартерной аккумуляторной батареи, то выберите режим работы защитного реле «HIGH». Если питание холодильника осуществляется от питающей аккумуляторной батареи, то достаточно режима работы защитного реле «LOW».

7.5 Использование холодильника

**ВНИМАНИЕ! Опасность перегрева!**

Следите за тем, чтобы ничто не препятствовало отводу тепловой энергии, образующейся во время работы холодильника. Следите за тем, чтобы вентиляционные отверстия не перекрывались. Холодильник должен всегда находиться на достаточном расстоянии до стен или иных предметов, чтобы обеспечивалась хорошая циркуляция воздуха.

- Установите холодильник на прочную опору. Следите за тем, чтобы не перекрывались вентиляционные отверстия и чтобы нагретый воздух мог хорошо отводиться.

**УКАЗАНИЕ**

Установите холодильник, как показано на (рис. **1**, стр. 2). Если холодильник эксплуатировать в другом положении, то он может получить повреждения.

- Подключите холодильник, см. гл. «Подключение холодильника» на стр. 267.

**ВНИМАНИЕ! Опасность, вызванная слишком низкой температурой!**

Следите за тем, чтобы в холодильнике находились только предметы и продукты, которые разрешается охлаждать до выбранной температуры.

- Удерживайте кнопку «ON/OFF» (рис. **3** 1, стр. 2) нажатой одну-две секунды.
- ✓ Светодиод «» светится (рис. **3** 2, стр. 2).
- ✓ Дисплеи (рис. **3** 6 и 7, стр. 2) включаются и указывают текущую температуру охлаждения.

- ✓ В зависимости от настроенной температуры камеры холодильник начинает охлаждение одной или обеих камер.
- ✓ Светодиоды (рис. **3** 5 и 8, стр. 2) светятся, если охлаждается соответствующая камера.

**УКАЗАНИЕ**

При работе от автомобильной аккумуляторной батареи дисплей автоматически отключается, если напряжение батареи становится слишком низким. Светодиод «» мигает оранжевым светом.

Блокировка холодильника

- Закройте крышку.
- Прижмите фиксаторы (рис. **2** 1, стр. 2) вниз, чтобы они зафиксировались с характерным щелчком.

**УКАЗАНИЕ – Сигнализация «Крышка открыта»**

Если одна из крышек открыта более трех минут и прибор включен, то соответствующая внутренняя лампа мигает до тех пор, пока крышка не будет закрыта.

7.6 Настройка температуры

- Нажмите кнопку «SET» (рис. **3** 4, стр. 2):
 - один раз для большой камеры
 - два раза для малой камеры
- ✓ Индикатор соответствующей камеры мигает.
- Кнопками «UP +» (рис. **3** 10, стр. 2) или «DOWN –» (рис. **3** 9, стр. 2) настройте температуру охлаждения.
Вы можете настроить температуру так, чтобы любая камера работала как холодильная или как морозильная камера.
- ✓ На дисплее на несколько секунд появляется индикация заданной температуры. Дисплей мигает несколько раз, прежде чем вернуться к отображению текущей температуры.

**УКАЗАНИЕ**

Температура каждой камеры может быть настроена до -22°C . Но для нормального режима работы и оптимального энергопотребления изготовитель рекомендует температуру от -15°C до -18°C .

7.7 Выключение или включение одной из камер

Если требуется только одна камера, то вторую камеру можно выключить, чтобы сэкономить электроэнергию.

Выключение камеры

Если дисплей камеры показывает температуру, то камеру можно выключить следующим образом:

- ▶ Нажмите кнопку «SET» (рис. **3** 4, стр. 2):
 - один раз для большой камеры
 - два раза для малой камеры
- ✓ Индикатор соответствующей камеры мигает.
- ▶ Нажмите кнопку «ON/OFF» (рис. **3** 1, стр. 2).
- ✓ На индикаторе соответствующей камеры в течение пяти секунд мигает «OFF», затем отображается «OFF».

Включение камеры

Если дисплей камеры показывает «OFF», то камеру можно включить следующим образом:

- ▶ Нажмите кнопку «SET» (рис. **3** 4, стр. 2):
 - один раз для большой камеры
 - два раза для малой камеры
- ✓ Индикатор соответствующей камеры мигает.
- ▶ Нажмите кнопку «ON/OFF» (рис. **3** 1, стр. 2).
- ✓ На дисплее на несколько секунд появляется индикация заданной температуры. Дисплей мигает несколько раз, прежде чем вернуться к отображению текущей температуры.

7.8 Включение Wi-Fi-сигнала для управления через приложение

Холодильником можно управлять через беспроводную сеть с помощью приложения, установленном на совместимом устройстве. Приложение имеет функции контроля, индикации и сигнализации.

Подробная информация приведена на региональном сайте Dometic (см. на обороте). В некоторых странах приложение недоступно.

Сетевое имя холодильника в беспроводной сети начинается с «CFX». Предварительно установленный пароль: 00000000. Сетевое имя и пароль можно изменить.

Включение/выключение Wi-Fi-сигнала

- ▶ Нажмите кнопку «SET» (рис. **3** 4, стр. 2) шесть раз.
- ▶ Кнопками «UP +» (рис. **3** 10, стр. 2) или «DOWN -» (рис. **3** 9, стр. 2) включите или выключите Wi-Fi-сигнал.
- ✓ На дисплее на несколько секунд отображается выбранная настройка. Дисплей мигает несколько раз, прежде чем вернуться к отображению текущей температуры.



УКАЗАНИЕ

- Стандартно беспроводной передатчик отключен. Во время ввода в эксплуатацию, а также после каждого отключения источника питания необходимо включать беспроводной передатчик для того, чтобы иметь возможность использовать приложение.
- Wi-Fi-передатчик потребляет незначительное количество электроэнергии. Для оптимального энергопотребления выключите Wi-Fi-передатчик, если он не используется.

Восстановление заводской настройки Wi-Fi-сети

Если стандартные настройки Wi-Fi-сети холодильника были изменены в приложении, а пароль утрачен, можно восстановить заводские настройки следующим образом:

- ▶ Нажмите кнопку «SET» (рис. **3** 4, стр. 2) шесть раз.
- ▶ Удерживайте кнопку «UP +» (рис. **3** 10, стр. 2) нажатой не менее пяти секунд.
- ✓ На дисплее несколько раз мигает «rES», после чего он возвращается к предыдущему отображению.
- ✓ Настройки Wi-Fi сброшены, восстановлены заводские значения.

Дальнейшая информация приведена на сайте Dometic, с которого вы скачали приложение.

7.9 Настройка яркости дисплея

В условиях слабого освещения можно уменьшить яркость дисплея. Чтобы изменить яркость дисплея, выполните следующее:

- ▶ Включите холодильник.
- ▶ Нажмите кнопку «SET» (рис. **3** 4, стр. 2) пять раз.
- ▶ Кнопками «UP +» (рис. **3** 7, стр. 2) или «DOWN -» (рис. **3** 6, стр. 2) отрегулируйте яркость.
- ✓ На дисплее отображается следующее:
d0 (стандартное значение), d1 (средняя яркость), d2 (низкая яркость)
- ✓ На дисплеях на несколько секунд появится индикация выбранного режима. Дисплеи мигают несколько раз, прежде чем вернуться к отображению текущей яркости.



УКАЗАНИЕ

- Заводская настройка яркости (стандартная): d0.
- При возникновении неполадки яркость дисплея автоматически становится d0. После устранения неполадки будет восстановлена заданная настройка яркости.

7.10 Использование аварийного переключателя

Аварийный переключатель (рис. **4** 3, стр. 3) находится под панелью управления. В нормальном режиме переключатель находится в положении «NORMAL USE» (нормальное использование).

- ▶ При возникновении неисправности в управляющей электронике переместите переключатель в положение «EMERGENCY OVERRIDE» (аварийное управление).



УКАЗАНИЕ

Если переключатель находится в положении «EMERGENCY OVERRIDE», то холодильная система работает с полной холодопроизводительностью. В зависимости от режима работы отдельных камер на момент переключения система использует одну или обе камеры в качестве морозильной камеры и/или отключает одну из камер.

7.11 USB-порт для электропитания

USB-порт можно использовать для зарядки небольших приборов (например, мобильных телефонов или MP3-плееров).

Если вы хотите использовать холодильник с USB-устройством, то просто присоедините USB-кабель (не входит в комплект поставки) к устройству.



УКАЗАНИЕ

Убедитесь в том, что присоединенный к USB-порту прибор пригоден для работы с 5 В/500 мА.

7.12 Выключение холодильника

- ▶ Опорожните холодильник.
- ▶ Выключите холодильник.
- ▶ Вытащите из розетки питающий кабель.

Если вы не будете длительное время пользоваться холодильником:

- ▶ Оставьте крышку слегка открытой. Это предотвращает образование запахов.

7.13 Размораживание холодильника

Влага из воздуха может выпадать на испарителях или в камерах холодильника в виде снеговой шубы, которая уменьшает холодопроизводительность. Своевременно оттаивайте холодильник.



ВНИМАНИЕ! Опасность повреждения!

Для удаления слоя льда и отделения примерзших продуктов не используйте твердые или острые инструменты.

При оттаивании холодильника соблюдайте следующий порядок действий:

- ▶ Выньте охлаждаемые продукты.
- ▶ При необходимости, переложите их в другой холодильник, чтобы они оставались холодными.
- ▶ Выключите холодильник.
- ▶ Оставьте крышку открытой.
- ▶ Вытрите образовавшуюся воду.

7.14 Замена предохранителя переменного тока



ОПАСНОСТЬ! Опасность для жизни из-за поражения электрическим током!

Отсоедините электропитание и кабель, прежде чем заменить предохранитель прибора.

- Отсоедините источник питания от холодильника.
- Отсоедините кабель.
- Извлеките вставку предохранителя (рис. **4** 2, стр. 3), например, отверткой.
- Замените неисправный стеклянный предохранитель на новый такого же типа и с таким же номиналом (4 A, 250 В).
- Вставьте вставку предохранителя в корпус.
- Присоедините источник питания к холодильнику.

7.15 Замена предохранителя в вилке кабеля постоянного тока

- Отвинтите корпус контактов (рис. **7** 3, стр. 4) от вилки (рис. **7** 1, стр. 4).
- Замените неисправный предохранитель (рис. **7** 2, стр. 4) на предохранитель такого же типа и такого же номинала (3AG, Fast Acting, 15 A).
- Соберите вилку в обратной последовательности.

7.16 Замена печатной платы

- Отсоедините электропитание от холодильника.
- Откройте прозрачную крышку с помощью отвертки (рис. **8** А, стр. 4).
- Отвинтите монтажные винты печатной платы (рис. **8** В, стр. 4).
- Выньте штекер из печатной платы (рис. **8** С, стр. 4).
- Замените неисправную печатную плату на новую.
- Установите новую печатную плату, выполнив в обратной последовательности шаги по демонтажу печатной платы.
- Вставьте прозрачную крышку в корпус.
- Присоедините источник питания к холодильнику.

8 Чистка и уход



ПРЕДУПРЕЖДЕНИЕ!

Перед чисткой и уходом всегда отсоединяйте прибор от сети.



ВНИМАНИЕ! Опасность повреждения!

- Категорически запрещается чистить прибор под струей воды или даже в емкости с водой.
- Не используйте для чистки абразивные чистящие средства или острые предметы, т. к. они могут привести к повреждениям холодильника.

- Периодически очищайте прибор снаружи и изнутри влажной тряпкой.
- Убедитесь в том, что приточно-вытяжные вентиляционные отверстия очищены от пыли загрязнений, чтобы можно было отвести возникающее при работе тепло и предотвратить опасность повреждения прибора.

9 Устранение неисправностей

Неисправность	Возможная причина	Вариант устранения
Холодильник не работает, светодиод не горит.	В розетке постоянного тока в автомобиле отсутствует напряжение.	В большинстве автомобилей для подачи напряжения на розетку постоянного тока необходимо включить зажигание.
	Отсутствует напряжение в розетке переменного тока.	Попробуйте подключить устройство к другой розетке.
	Неисправен предохранитель устройства.	Замените предохранитель, см. гл. «Замена предохранителя переменного тока» на стр. 276.
Холодильник не охлаждает (вилка вставлена, светодиод «POWER» горит).	Поврежден встроенный блок питания.	Ремонт разрешается выполнять только авторизованному сервисному центру.
	Неисправен компрессор.	Ремонт разрешается выполнять только авторизованному сервисному центру.

Неисправность	Возможная причина	Вариант устранения
Холодильник не охлаждает (вилка вставлена, светодиод «POWER» мигает оранжевым светом, дисплей выключен).	Слишком высокий режим защитного реле.	Установите защитное реле на пониженный режим.
	Недостаточное напряжение батареи.	При необходимости, зарядите батарею.
При работе от розетки постоянного тока: Зажигание включено, прибор не работает, светодиод не горит.	Гнездо розетки постоянного тока загрязнено. Это ведет к плохому электрическому контакту.	Если вилка сильно нагревается в розетке постоянного тока, то, возможно, загрязнена розетка или неправильно собрана вилка.
	Перегорел предохранитель вилки постоянного тока.	Замените предохранитель вилки постоянного тока, см. гл. «Замена предохранителя в вилке кабеля постоянного тока» на стр. 276
	Перегорел предохранитель в бортовой сети автомобиля.	Заменить предохранитель розетки постоянного тока (соблюдать инструкцию по эксплуатации автомобиля).
На дисплее отображается сообщение об ошибке (например, «Err1»), и холодильник не охлаждает.	Холодильник отключен в результате внутреннего сбоя.	Ремонт разрешается выполнять только авторизованному сервисному центру.
Мигает внутреннее освещение одной из камер.	Крышка камеры открыта более трех минут.	Закройте крышку камеры.

10 Гарантия

Действителен установленный законом срок гарантии. Если продукт неисправен, обратитесь в представительство изготовителя в Вашей стране (адреса см. на оборотной стороне инструкции) или в торговую организацию.

В целях проведения ремонта или гарантийного обслуживания Вы должны также послать следующие документы:

- копию счета с датой покупки,
- причину рекламации или описание неисправности.

11 Утилизация





- По возможности, выкидывайте упаковочный материал в мусор, подлежащий вторичной переработке.



Если Вы окончательно выводите продукт из эксплуатации, то получите информацию в ближайшем центре по вторичной переработке или в торговой сети о соответствующих предписаниях по утилизации.

12 Технические характеристики

	DM75DZW	DM95DZW
Арт. №:	9600001409, 9600001413	9600000480, 9600000163
Подводимое напряжение:	12/24 В \equiv и 100 – 240 В \sim	
Номинальный ток:	12 В \equiv : 7,9 А 24 В \equiv : 3,6 А 100 В \sim : 0,93 А 240 В \sim : 0,38 А	12 В \equiv : 9,2 А 24 В \equiv : 4,5 А 100 В \sim : 1,10 А 240 В \sim : 0,45 А
Холодопроизводительность:	от +10 °С до –22 °С (от +50 °F до –8 °F)	
Категория:	1	
Класс энергоэффективности:	А+	
Потребление энергии:	105 кВт*ч/год	109 кВт*ч/год
Емкость brutto: Большая камера: Малая камера:	45 л 30 л	54 л 40,5 л
Полезный объем: Большая камера: Малая камера:	43 л 27 л	50,5 л 34,5 л
Климатический класс:	N, T	
Температура окружающей среды:	от +16 °С до +43 °С (от +61 °F до +110 °F)	
Акустическая эмиссия:	37 дБ (А)	
USB-порт:	5 В \equiv , 500 мА	
Диапазон частоты (WiFi):	2,4 ГГц	

	DM75DZW	DM95DZW
Мощность высокой частоты (WiFi):	16 ± 1,5 дБм (802.11b ССК, 11 Мбит/с) 12 ± 1,5 дБм (802.11g OFDM, 54 Мбит/с) 11 ± 1,5 дБм (802.11n HT20, MCS7)	
Хладагент:	R134a	
Количество хладагента:	57 г	67 г
Эквивалент CO ₂ :	0,082 t	0,096 t
Потенциал глобального потепления (GWP):	1430	
Размеры (Ш x В x Г), мм С ручками:	887 x 472 x 495	957 x 472 x 530
Без ручек:	832 x 472 x 495	900 x 472 x 530
Вес:	31 кг	32 кг
Испытания/сертификаты:	   	

**УКАЗАНИЕ**

При температурах окружающего воздуха свыше 32 °С (90 °F) минимальная температура более не может быть достигнута.

Содержит фторированные парниковые газы

Герметически закрытая конструкция

Использование функции WiFi устройства не имеет ограничений в странах ЕС.

Przed uruchomieniem urządzenia należy uważnie przeczytać niniejszą instrukcję. Instrukcję należy zachować. W razie przekazywania urządzenia należy ją przekazać kolejnemu nabywcy.

Producent nie odpowiada za szkody powstałe w **wyniku użytkowania niezgodnego z przeznaczeniem** lub **niewłaściwej obsługi**.

Spis treści

1	Objaśnienie symboli	282
2	Wskazówki bezpieczeństwa	282
2.1	Ogólne bezpieczeństwo	282
2.2	Bezpieczeństwo podczas eksploatacji urządzenia	284
3	W zestawie	285
4	Osprzęt	285
5	Użytkowanie zgodne z przeznaczeniem	285
6	Opis działania	286
6.1	Zakres funkcji	287
6.2	Elementy obsługi i wyświetlacza	287
7	Obsługa	289
7.1	Przed pierwszym użyciem	289
7.2	Wskazówki dotyczące oszczędzania energii	290
7.3	Podłączanie urządzenia chłodniczego	290
7.4	Korzystanie z czujnika ochrony akumulatora	291
7.5	Korzystanie z lodówki	293
7.6	Ustawianie temperatury	294
7.7	Wyłączanie lub włączanie komory chłodzącej	295
7.8	Aktywowanie sygnału WLAN dla opcjonalnej aplikacji	296
7.9	Regulacja jasności wyświetlacza	297
7.10	Używanie wyłącznika awaryjnego	298
7.11	Przyłącze USB do ładowania	298
7.12	Wyłączanie lodówki	298
7.13	Rozmrażanie lodówki	299
7.14	Wymiana bezpiecznika prądu przemiennego	299
7.15	Wymiana bezpiecznika wtyczki prądu stałego	300
7.16	Wymiana płytki drukowanej	300
8	Czyszczenie	301

9	Usuwanie usterek	301
10	Gwarancja	302
11	Utylizacja	303
12	Dane techniczne	303

1 Objąśnienie symboli



NIEBEZPIECZEŃSTWO!

Wskazówka dot. bezpieczeństwa: Nieprzestrzeganie powoduje śmierć lub ciężkie obrażenia ciała.



OSTRZEŻENIE!

Wskazówka dot. bezpieczeństwa: Nieprzestrzeganie może prowadzić do śmierci lub ciężkich obrażeń ciała.



OSTROŻNIE!

Wskazówka dot. bezpieczeństwa: Nieprzestrzeganie może prowadzić do obrażeń ciała.



UWAGA!

Nieprzestrzeganie może prowadzić do powstania szkód materialnych i zakłóceń w działaniu produktu.



WSKAZÓWKA

Informacje uzupełniające dot. obsługi produktu.

2 Wskazówki bezpieczeństwa

2.1 Ogólne bezpieczeństwo



OSTRZEŻENIE!

- Uruchamianie urządzenia jest zabronione, gdy ma ono widoczne uszkodzenia.

- Gdy przewód zasilania ulegnie uszkodzeniu, musi zostać wymieniony przez producenta, jego serwis lub podobnie wykwalifikowaną osobę, aby uniknąć zagrożenia.
- Napraw mogą dokonywać tylko odpowiednio wykwalifikowane osoby. Niefachowe naprawy mogą spowodować poważne niebezpieczeństwo.
- Dzieci od 8 roku życia i osoby o ograniczonych możliwościach fizycznych, sensorycznych lub umysłowych oraz/lub osoby niedysponujące stosowną wiedzą i doświadczeniem mogą użytkować to urządzenie, o ile osoby te znajdują się pod nadzorem lub zostały poinstruowane w zakresie bezpiecznego użytkowania urządzenia i zrozumiały ewentualne zagrożenia wynikające z niewłaściwego użytkowania.
- Dzieci nie mogą również czyścić i konserwować urządzenia bez nadzoru.
- Dzieci nie mogą bawić się urządzeniem.
- Należy dopilnować, aby dzieci nie bawiły się urządzeniem.
- Urządzenie należy stosować i przechowywać poza zasięgiem dzieci poniżej 8 roku życia.
- W urządzeniu nie wolno przechowywać substancji wybuchowych, np. pojemników aerozolowych z palnym gazem wyłaczającym.



OSTROŻNIE!

- Urządzenie należy odłączyć od sieci
 - przed każdym czyszczeniem i konserwacją
 - po każdym użyciu
- Środki spożywcze mogą być przechowywane tylko w oryginalnych opakowaniach lub odpowiednich pojemnikach.



UWAGA!

- Należy porównać dane dotyczące napięcia na tabliczce znamionowej z danymi dostępnego źródła zasilania.
- Urządzenie można podłączać tylko w następujący sposób:
 - do gniazda pokładowego prądu stałego pojazdu za pomocą przewodu przyłączeniowego prądu stałego
 - lub za pomocą przewodu przyłączeniowego prądu przemiennego do sieci prądu przemiennego
- Wtyczki nie należy nigdy wyciągać z gniazda zapalniczki samochodowej ani gniazdka elektrycznego, pociągając za przewód zasilania.

- Jeśli przenośna lodówka jest podłączona do gniazdka DC: Przed podłączeniem do ładowarki należy odłączyć lodówkę i inne urządzenia od akumulatora.
- Jeśli przenośna lodówka jest podłączona do gniazdka DC: Wyłączając silnik należy odłączyć urządzenie lub je wyłączyć. W przeciwnym razie akumulator może się rozładować.
- Przenośna lodówka nie nadaje się do transportu substancji żrących lub zawierających rozpuszczalniki!
- Izolacja tego urządzenia chłodniczego zawiera cyklopentan. Znajdujące się w materiale izolacyjnym gazy wymagają specjalnej procedury utylizacyjnej. Nienadające się do dalszej eksploatacji urządzenie chłodnicze należy dostarczyć do specjalistycznego zakładu utylizacyjnego.

2.2 Bezpieczeństwo podczas eksploatacji urządzenia



OSTROŻNIE!

- Przed użyciem należy sprawdzić, czy przewód i wtyczka są suche.



UWAGA!

- Wewnątrz przenośnej lodówki nie należy używać żadnych urządzeń elektrycznych – z wyjątkiem urządzeń zaleconych przez producenta.
- Nie należy ustawiać urządzenia w pobliżu otwartego ognia i innych źródeł ciepła (ogrzewanie, silne promieniowanie słoneczne, piec gazowy itp.).
- **Niebezpieczeństwo przegrzania!**
Należy zawsze pamiętać, że ciepło powstające przy eksploatacji musi być odpowiednio odprowadzone. Należy zadbać o to, aby urządzenie stało w odpowiedniej odległości od ścian lub przedmiotów, tak by możliwa była cyrkulacja powietrza.
- Należy uważać, aby nie zakrywać otworów wentylacyjnych.
- Wypełnianie wewnętrznego pojemnika cieczami i lodem jest zabronione.
- Zanurzanie urządzenia w wodzie jest zabronione.
- Urządzenie i przewody należy chronić przed wysoką temperaturą i wilgocią.

3 W zestawie

Zobacz rys. **1**, strona 2

Poz.	Ilość	Nazwa
1	1	Lodówka kompresorowa
2	1	Kabel przyłączeniowy prądu stałego
3	1	Kabel przyłączeniowy prądu przemiennego
–	1	Instrukcja obsługi

4 Osprzęt

Elementy dostępne jako akcesoria (nie dostępne w zestawie):

Nazwa	Nr prod.
Uniwersalny zestaw montażowy (system pasów) CFX-UFK	9105304041

Na stronie internetowej Dometic (patrz strona tylna) znajdują się informacje o aplikacji WLAN z funkcjami kontroli, wyświetlania i alarmów. Możliwe, że aplikacja nie jest dostępna w Państwa kraju.

5 Użytkowanie zgodne z przeznaczeniem

Lodówka przenośna jest przeznaczona do chłodzenia i mrożenia artykułów spożywczych.

Lodówka może być zasilana prądem z:

- sieci prądu stałego pojazdu, łodzi lub kampera
- akumulatora zasilającego
- sieci prądu przemiennego

Urządzenie chłodzące jest przeznaczone do użytku domowego i w podobnych obszarach zastosowań, takich jak:

- aneksy kuchenne w sklepach, biurach i innych miejscach pracy
- w rolnictwie
- przez gości hotelowych, motelowych i innych miejscach noclegowych
- w barach mlecznych
- w cateringu i podobnych miejscach żywienia zbiorowego





OSTROŻNIE! Zagrożenie zdrowia!

Należy sprawdzić, czy moc chłodnicza lodówki spełnia wymagania produktów spożywczych lub lekarstw, które chcą Państwo schładzać.

6 Opis działania

To urządzenie chłodnicze służy do chłodzenia, utrzymywania w chłodzie i zamrażania produktów. Chłodzenie odbywa się za pomocą bezobsługowego obiegu chłodzenia ze sprężarką. Bardzo dobra izolacja i wydajny kompresor zapewniają wyjątkowo szybkie chłodzenie.

Urządzenie chłodnicze posiada dwie osobne komory, które mogą być ustawiane w sposób niezależny od siebie. Urządzenie chłodnicze może być używane we wszystkich kombinacjach:

Duża komora 	Mała komora 
Komora chłodząca	Zamrażalnik
Zamrażalnik	Komora chłodząca
Komora chłodząca	Komora chłodząca
Zamrażalnik	Zamrażalnik

To urządzenie chłodnicze jest urządzeniem przenośnym.

Lodówka może być poddawana chwilowym przechyłom pod kątem 30°, np. podczas używania na łodziach.



WSKAZÓWKA

Powierzchnia obudowy pod uszczelką pokrywy może się nagrzewać. Jest to normalne, ponieważ zintegrowane podgrzewanie zapobiega powstawaniu kondensatu.

6.1 Zakres funkcji



- Zasilacz z włączaniem priorytetowym do podłączania do prądu przemiennego
- Trzy poziomy czujnik ochrony akumulatora do zabezpieczenia akumulatora pojazdu
- Wyświetlacz ze wskazaniem temperatury w °C i °F wyłącza się automatycznie przy niskim napięciu akumulatora.
- Niezależne ustawienia, kontrole i wskazania dla każdego komory
- Regulacja temperatury: Za pomocą dwóch przycisków co 1 °C (oraz co 2 °F)
- Wbudowany nadajnik WLAN, umożliwia obsługę poprzez aplikację
- Sygnalizowanie otwartej pokrywy
- Gniazdo USB do zasilania elektrycznego
- Wyłącznik awaryjny
- Rozkładane uchwyty do przenoszenia
- Wyjmowane kosze

6.2 Elementy obsługi i wyświetlacza

Blokady pokrywy (rys. 2 1, strona 2)

Pole obsługi (rys. 3, strona 2)

Poz.	Nazwa	Objaśnienie
1	ON OFF	Włącza lub wyłącza urządzenie chłodnicze, gdy przycisk zostanie wciśnięty na jedną do dwóch sekund
2	POWER „  ”	Wskaźnik trybu pracy Dioda LED świeci się na zielono: Kompresor jest włączony Dioda LED świeci się na pomarańczowo: Kompresor jest wyłączony Dioda LED mruga pomarańczowym światłem: Wyświetlacz został automatycznie wyłączony z powodu niskiego napięcia akumulatora
3	ERROR	Dioda LED miga na czerwono: Włączone urządzenie chłodnicze nie jest gotowe do użycia

Poz.	Nazwa	Objaśnienie
4	SET	Wybiera tryb wprowadzania: <ul style="list-style-type: none"> • Ustawienie temperatury (duża/mała komora chłodząca) • Wyświetlanie °Celsiusza lub °Fahrenheita • Ustawianie czujnika akumulatora • Ustawianie jasności wyświetlacza • Włącza lub wyłącza WLAN
5	Chłodzenie dużej komory	Wskaźnik statusu dużej komory chłodzącej  <p>Dioda LED świeci się na niebiesko: Komora chłodząca chłodzi</p> <p>Dioda LED nie świeci się: Komora chłodząca nie chłodzi</p>
6	Wyświetlacz dużej komory chłodzącej	<ul style="list-style-type: none"> • Przedstawia informacje o dużej komorze chłodzącej • Wyświetla „OFF”, gdy komora chłodząca jest wyłączona
7	Wyświetlacz małej komory chłodzącej	<ul style="list-style-type: none"> • Przedstawia informacje o małej komorze chłodzącej • Wyświetla „OFF”, gdy komora chłodząca jest wyłączona
8	Chłodzenie małej komory chłodzącej	Wskaźnik statusu małej komory chłodzącej  <p>Dioda LED świeci się na niebiesko: Komora chłodząca chłodzi</p> <p>Dioda LED nie świeci się: Komora chłodząca nie chłodzi</p>
9	DOWN –	Jednorazowe naciśnięcie obniża wybraną wartość wejściową
10	UP +	Jednorazowe naciśnięcie podwyższa wybraną wartość wejściową

Gniazda przyłączeniowe, wyłącznik awaryjny (jeśli występuje) i gniazdo USB (rys. 4, strona 3):

Poz.	Nazwa
1	Gniazdo prądu przemiennego
2	Uchwyt bezpiecznikowy
3	Wyłącznik awaryjny
4	Gniazdo USB do zasilania elektrycznego
5	Gniazdo prądu stałego

7 Obsługa

7.1 Przed pierwszym użyciem



WSKAZÓWKA

Przed pierwszym użyciem urządzenia chłodniczego należy ze względów higienicznych wyczyścić je od wewnątrz i z zewnątrz wilgotną ściereczką (patrz również rozdz. „Czyszczenie” na stronie 301).

Przełożenie ogranicznika otworu pokrywy

Jeżeli pokrywa powinna się otwierać z innej strony, można przełożyć ogranicznik otworu pokrywy. W tym celu należy postępować w następujący sposób:

- ▶ Otworzyć pokrywę i ją zdjąć (rys. **5** A, strona 3).
- ▶ Usunąć po trzy śruby z zawiasów bocznych (rys. **5** B, strona 3) i zdjąć zawiasy.
- ▶ Przy użyciu małego wkrętaka usunąć plastikowe osłony z nowych pozycji zawiasów bocznych i umieścić je na starych pozycjach zawiasów.
- ▶ Umieścić zawiasy boczne w nowych pozycjach.
- ▶ Usunąć dwie plastikowe osłony ze środkowej pozycji zawiasu (rys. **6** A, strona 4).
- ▶ Usunąć cztery śruby z zawiasu środkowego (rys. **6** B, strona 4) i zdjąć zawias.
- ▶ Przy użyciu małego wkrętaka usunąć plastikową osłonę z nowej pozycji zawiasu i umieścić je na starej pozycji zawiasu (rys. **6** C, strona 4).
- ▶ Przymocować zawias w nowej pozycji.
- ▶ Włożyć pokrywę w zawias po przeciwnej stronie (rys. **6** D, strona 4).

Wybór jednostki temperatury

Przy ustawianiu temperatury można wybrać wartości wyrażone w stopniach Celsjusza i Fahrenheita. W tym celu należy postępować w następujący sposób:

- ▶ Włączyć urządzenie chłodnicze.
- ▶ Należy trzykrotnie nacisnąć przycisk „SET” (rys. **3** 4, strona 2).
- ▶ Za pomocą przycisku „UP +” (rys. **3** 10, strona 2) lub „DOWN -” (rys. **3** 9, strona 2) ustawić jednostkę temperatury °C lub °F.

- ✓ Na obu wyświetlaczach przez kilka sekund widoczna jest ustawiona jednostka temperatury. Wyświetlacze kilkakrotnie zamigają przed powrotem do wyświetlania aktualnej temperatury.

7.2 Wskazówki dotyczące oszczędzania energii

- Wybierz miejsce z dobrą wentylacją, nienarażone na promieniowanie słoneczne.
- Schłódź ciepłe potrawy przed ich włożeniem do urządzenia.
- Nie otwieraj lodówki częściej niż jest to konieczne.
- Nie zostawiaj otwartej lodówki dłużej niż to jest konieczne.
- Należy rozmrozić urządzenie chłodnicze zaraz po wytworzeniu się warstwy lodu.
- Unikać zbyt niskiej temperatury wewnętrznej.

7.3 Podłączanie urządzenia chłodniczego

Podłączanie do akumulatora (samochodu lub łodzi)

Lodówkę można używać z napięciem 12 V \equiv lub 24 V \equiv .



UWAGA! Niebezpieczeństwo uszkodzenia!

Przed ładowaniem akumulatora za pomocą ładowarki odłączyć od niego lodówkę lub inne odbiorniki prądu. Przepięcia mogą uszkodzić elektronikę urządzeń.

Przenośną lodówkę wyposażono w zabezpieczenie chroniące przed nieprawidłowym połączeniem biegunów przy podłączeniu akumulatora oraz przed zwarcie.

Używać kabla przyłączeniowego z zabezpieczeniem



UWAGA! Niebezpieczeństwo uszkodzenia!

Do ochrony urządzenia wtyczka dostarczonego kabla przyłączeniowego prądu stałego posiada zabezpieczenie. **Nie** usuwać zabezpieczonej wtyczki prądu stałego.

Używać wyłącznie dostarczonego kabla przyłączeniowego prądu stałego.

- Wetknąć kabel przyłączeniowy prądu stałego (rys. **1** 2, strona 2) w gniazdo zasilania prądem stałym lodówki (rys. **4** 5, strona 3).
- Podłączyć kabel przyłączeniowy do gniazda prądu stałego.

Podłączanie do sieci prądu przemiennego (np. w domu lub biurze)



NIEBEZPIECZEŃSTWO! Zagrożenie życia w wyniku porażenia prądem!

- Nie wolno manipulować wtyczkami i wyłącznikami wilgotnymi rękami lub stojąc na mokrej powierzchni.
- W przypadku korzystania z lodówki na łodzi przy zastosowaniu przyłącza łodowego do sieci prądu przemiennego konieczne jest włączenie bezpiecznika różnicowoprądowego pomiędzy urządzeniem chłodniczym a tą siecią.
Wówczas należy skorzystać z porady specjalisty.

Lodówki mają wbudowany zasilacz wielonapięciowy z włączaniem priorytetowym do podłączania do napięcia przemiennego. Dzięki układowi wyboru priorytetu zasilania sieciowego urządzenie po podłączeniu do sieci prądu przemiennego przełącza się automatycznie na zasilanie prądem przemiennym, nawet gdy nadal jest podłączony kabel przyłączeniowy prądu stałego.

Gdy lodówka przełącza się z zasilanie sieciowego prądem przemiennym na zasilanie akumulatorowe prądem stałym, może nastąpić chwilowe zapalenie się czerwonej diody LED.

- Wetknąć kabel przyłączeniowy prądu przemiennego (rys. **1** 3, strona 2) w gniazdo zasilania prądem przemiennym lodówki (rys. **4** 1, strona 3).
- Podłączyć kabel przyłączeniowy do gniazda prądu przemiennego.

7.4 Korzystanie z czujnika ochrony akumulatora

Urządzenie chłodnicze jest wyposażone w wielopoziomowy układ monitorowania stanu akumulatora, który przy podłączaniu do sieci prądu stałego chroni akumulator pojazdu przed głębokim rozładowaniem.

Jeżeli urządzenie chłodnicze jest używane przy wyłączonym zapłonie w pojeździe, wyłącza się ono samodzielnie, gdy napięcie spadnie poniżej ustawianej wartości. Urządzenie chłodnicze włączy się ponownie, gdy poprzez naładowanie akumulatora uzyskane zostanie napięcie wystarczające do ponownego włączenia.



UWAGA! Niebezpieczeństwo uszkodzenia!

Po wyłączeniu akumulatora przez czujnik akumulator nie jest już w pełni naładowany. Należy unikać wielokrotnego uruchamiania lub eksploataowania odbiorników energii bez dłuższych faz ładowania. Należy pamiętać o ponownym naładowaniu akumulatora.

W trybie „HIGH” czujniki akumulatora reagują szybciej niż na poziomie „LOW” i „MED” (patrz poniższa tabela).

Tryb czujnika ochrony akumulatora	LOW	MED	HIGH
Napięcie wyłączeniowe przy 12 V	10,1 V	11,4 V	11,8 V
Napięcie ponownego włączenia przy 12 V	11,1 V	12,2 V	12,6 V
Napięcie wyłączeniowe przy 24 V	21,5 V	24,1 V	24,6 V
Napięcie ponownego włączenia przy 24 V	23,0 V	25,3 V	26,2 V

W celu zmiany trybu układu monitorowania stanu akumulatora:

- ▶ Włączyć urządzenie chłodnicze.
- ▶ Nacisnąć czterokrotnie przycisk „SET” (rys. **3** 4, strona 2).
- ▶ Przyciskami „UP +” (rys. **3** 10, strona 2) lub „DOWN -” (rys. **3** 9, strona 2), ustawić tryb układu monitorowania stanu akumulatora.
- ✓ Na wyświetlaczu pojawi się następujące wskazanie:
Lo (LOW), Пd (MED), HI (HIGH)
- ✓ Na wyświetlaczu przez kilka sekund przedstawiony jest ustawiony tryb.
Wyświetlacz kilkakrotnie miga przed wyświetleniem aktualnej temperatury.



WSKAZÓWKA

Jeżeli urządzenie chłodnicze jest zasilane z akumulatora rozruchowego, należy wybrać tryb układu monitorowania stanu akumulatora „HIGH”. Jeżeli urządzenie chłodnicze jest podłączone do akumulatora zasilającego, wystarczający jest tryb układu monitorowania stanu akumulatora „LOW”.

7.5 Korzystanie z lodówki



UWAGA! Niebezpieczeństwo przegrzania!

Należy pamiętać, że ciepło powstające podczas eksploatacji musi być odpowiednio odprowadzane. Uważać, aby nie zakrywać otworów wentylacyjnych. Należy zadbać o to, aby urządzenie stało w odpowiedniej odległości od ścian lub przedmiotów, tak by możliwa była cyrkulacja powietrza.

- Urządzenie chłodnicze należy ustawić na stałym podłożu. Należy pamiętać, aby nie były zakryte otwory wentylacyjne, przez które może uchodzić nagrzane powietrze.



WSKAZÓWKA

Urządzenie chłodnicze należy ustawić w sposób przedstawiony na (rys. **1**, strona 2). Gdy urządzenie chłodnicze jest używane w innej pozycji, może to spowodować jego uszkodzenie.

- Podłączyć urządzenie chłodnicze, patrz rozdz. „Podłączanie urządzenia chłodniczego” na stronie 290.



UWAGA! Zagrożenie spowodowane zbyt niską temperaturą!

Należy uważać, aby w lodówce znajdowały się tylko rzeczy lub produkty, które mogą być chłodzone do wybranej temperatury.

- Wcisnąć przycisk „ON/OFF” (rys. **3** 1, strona 2) na jedną - dwie sekundy.
- ✓ Świeci się dioda LED „⏻” (rys. **3** 2, strona 2).
- ✓ Włączą się wyświetlacze (rys. **3** 6 i 7, strona 2) i wskazują aktualną temperaturę chłodzenia.
- ✓ Zależnie od ustawionej temperatury komory chłodzącej urządzenie chłodnicze zaczyną chłodzić jedną lub obie komory chłodzące.
- ✓ Diody LED (rys. **3** 5 i 8, strona 2) świecą się, gdy urządzenie chłodzi daną komorę chłodzącą.



WSKAZÓWKA

W przypadku zasilania akumulatorem wyświetlacz wyłączy się automatycznie, gdy napięcie akumulatora będzie niskie. Dioda LED „⏻” miga na pomarańczowo.

Zamykanie lodówki

- ▶ Zamknąć pokrywę.
- ▶ Docisnąć blokady (rys. **2** 1, strona 2) w dół do momentu ich wyraźnego zablokowania się.



WSKAZÓWKA – Alarm „Pokrywa otwarta”

Gdy pokrywa pozostanie otwarta dłużej niż przez trzy minuty przy włączonym urządzeniu, miga lampka wewnętrzna do momentu zamknięcia pokrywy.

7.6 Ustawianie temperatury

- ▶ Nacisnąć przycisk „SET” (rys. **3** 4, strona 2):
 - jeden raz dla dużej komory chłodzącej
 - dwa razy dla małej komory chłodzącej
- ✓ Miga wskazanie danej komory chłodzącej.
- ▶ Przyciskami „UP +” (rys. **3** 10, strona 2) i „DOWN –” (rys. **3** 9, strona 2) ustawić temperaturę chłodzenia.
Można tak ustawić temperaturę, aby każda komora pełniła funkcję chłodzenia lub mrożenia.
- ✓ Na wyświetlaczu przez kilka sekund wyświetla się ustawiona wymagana temperatura chłodzenia. Wyświetlacz kilkakrotnie miga przed wyświetleniem aktualnej temperatury.



WSKAZÓWKA

Temperaturę dla każdej komory chłodzącej można ustawić na $-22\text{ }^{\circ}\text{C}$. Producent zaleca jednak ustawianie temperatury w zakresie $-15\text{ }^{\circ}\text{C}$ do $-18\text{ }^{\circ}\text{C}$ dla normalnej pracy i optymalnego zużycia energii.

7.7 Wyłączanie lub włączanie komory chłodzącej

Gdy potrzebna jest tylko jedna komora chłodząca, drugą można wyłączyć, aby zmniejszyć zużycie energii.

Wyłączanie komory chłodzącej

Gdy na wyświetlaczy komory chłodzącej widoczna jest temperatura, można wyłączyć komorę w następujący sposób:

- ▶ Nacisnąć przycisk „SET” (rys. **3** 4, strona 2):
 - jeden raz dla dużej komory chłodzącej
 - dwa razy dla małej komory chłodzącej
- ✓ Miga wskazanie danej komory chłodzącej.
- ▶ Nacisnąć przycisk „ON/OFF” (rys. **3** 1, strona 2).
- ✓ Na wyświetlaczu danej komory chłodzącej przez pięć sekund miga informacja „OFF”, a następnie się zatrzymuje.

Włączanie komory chłodzącej

Gdy na wyświetlaczy komory chłodzącej widoczne jest „OFF”, można włączyć komorę w następujący sposób:

- ▶ Nacisnąć przycisk „SET” (rys. **3** 4, strona 2):
 - jeden raz dla dużej komory chłodzącej
 - dwa razy dla małej komory chłodzącej
- ✓ Miga wskazanie danej komory chłodzącej.
- ▶ Nacisnąć przycisk „ON/OFF” (rys. **3** 1, strona 2).
- ✓ Na wyświetlaczu przez kilka sekund wyświetla się ustawiona wymagana temperatura chłodzenia. Wyświetlacz kilkakrotnie miga przed wyświetleniem aktualnej temperatury.

7.8 Aktywowanie sygnału WLAN dla opcjonalnej aplikacji

Lodówka może być sterowana poprzez WLAN za pomocą aplikacji, którą mogą Państwo zainstalować na kompatybilnym urządzeniu. Aplikacja posiada funkcje kontrolne, wyświetlania i alarmu.

Więcej informacji znajduje się na stronie internetowej Dometic Państwa kraju (patrz na odwrotnej stronie). Proszę uwzględnić, że aplikacja może nie być dostępna w Państwa kraju.

Nazwa WLAN lodówki kompresorowej rozpoczyna się od „CFX”. Ustawione domyślnie hasło brzmi „00000000”. Nazwę WLAN i hasło można dowolnie zmieniać.

Włączanie/wyłączanie sygnału WLAN

- ▶ Nacisnąć przycisk „SET” (rys. **3** 4, strona 2) sześciokrotnie.
- ▶ Przyciskami „UP +” (rys. **3** 10, strona 2) lub „DOWN –” (rys. **3** 9, strona 2) włączyć lub wyłączyć sygnał WLAN.
- ✓ Wyświetlacz przez kilka sekund wyświetli pożądane ustawienia. Wyświetlacz kilkakrotnie miga przed wyświetleniem aktualnej temperatury.



WSKAZÓWKA

- W ustawieniach domyślnych nadajnik WLAN jest wyłączony. Podczas pierwszego uruchomienia oraz po każdej przerwie w dostawie prądu w celu umożliwienia korzystania z aplikacji należy włączyć nadajnik WLAN.
- Nadajnik WLAN pobiera niewielką ilość prądu. W celu osiągnięcia optymalnej wydajności energetycznej należy wyłączać nadajnik WLAN, jeśli nie jest on wykorzystywany.

Przywracanie ustawień domyślnych WLAN

Jeśli spersonalizowali Państwo ustawienia WLAN lodówki za pomocą aplikacji WLAN i zapomnieli Państwo hasła, w następujący sposób można przywrócić ustawienia domyślne lodówki:

- Nacisnąć przycisk „SET” (rys. **3** 4, strona 2) sześciokrotnie.
- Wcisnąć przycisk „UP +” (rys. **3** 10, strona 2) na minimum pięć sekund.
- ✓ Na wyświetlaczach kilkakrotnie mignie „rES”, zanim powrócą one do poprzedniego stanu wyświetlania.
- ✓ Przywrócono ustawienia domyślne WLAN.

Pozostałe informacje znajdują Państwo na stronie internetowej Dometic, z której pobrali Państwo aplikację.

7.9 Regulacja jasności wyświetlacza

W ciemnym otoczeniu można zmniejszyć jasność wyświetlacza. W celu regulacji jasności wyświetlacza należy wykonać poniższe czynności:

- Należy włączyć przenośną lodówkę.
- Nacisnąć przycisk „SET” (rys. **3** 4, strona 2) pięciokrotnie.
- Za pomocą przycisków „UP +” (rys. **3** 7, strona 2) lub „DOWN -” (rys. **3** 6, strona 2) ustawić jasność wyświetlacza.
- ✓ Na wyświetlaczu pojawią się następujące informacje: d0 (ustawienia domyślne), d1 (umiarkowanie jasny), d2 (ciemny)
- ✓ Na wyświetlaczach przez kilka sekund przedstawiony jest ustawiony tryb. Wyświetlacze kilkakrotnie zamigają przed powrotem do wyświetlania aktualnej jasności.



WSKAZÓWKA

- Ustawieniem domyślnym jasności wyświetlacza jest d0 (domyślne).
- W razie wystąpienia zakłócenia jasność automatycznie ustawia się na d0 (domyślne). Po usunięciu zakłócenia aktywowany zostaje ustawiony poziom jasności.

7.10 Używanie wyłącznika awaryjnego

Wyłącznik awaryjny (rys. 4 3, strona 3) znajduje się pod panelem obsługi. Dla trybu normalnego przełącznik znajduje się w położeniu „NORMAL USE” (użycie normalne).

- ▶ W przypadku wystąpienia zakłócenia elektroniki sterującej wyłącznik przesunąć do położenia „EMERGENCY OVERRIDE” (uruchomienie awaryjne).



WSKAZÓWKA

Gdy przełącznik znajduje się w położeniu „EMERGENCY OVERRIDE”, układ chłodzenia pracuje z pełną wydajnością. Zależnie od trybu działania poszczególnych przegród w momencie przełączenia system używa jedną lub dwie przegrody jako zamrażarkę i/lub wyłącza jedną z nich.

7.11 Przyłącze USB do ładowania

Przyłącze USB można wykorzystywać w celu ładowania małych urządzeń (np. telefonów komórkowych lub odtwarzaczy mp3).

W tym celu wystarczy podłączyć do urządzenia kabel USB (nie wchodzi w zakres dostawy).



WSKAZÓWKA

Należy się upewnić, że małe urządzenie podłączone do przyłącza USB nadaje się do zasilania 5 V/500 mA.

7.12 Wyłączanie lodówki

- ▶ Opróżnić urządzenie chłodnicze.
- ▶ Wyłączyć urządzenie chłodnicze.
- ▶ Wyciągnąć przewód przyłączeniowy.

W przypadku gdy urządzenie chłodnicze nie będzie używane przez dłuższy czas:

- ▶ Pokrywę pozostawić lekko otwartą. To zapobiegnie powstawaniu nieprzyjemnego zapachu.

7.13 Rozmrażanie lodówki

Wilgotne powietrze może się osadzać na parownikach lub wewnątrz urządzenia chłodniczego w postaci szronu, który ogranicza wydajność chłodzenia. Należy więc w odpowiednim czasie rozmrażać urządzenie chłodnicze.



UWAGA! Niebezpieczeństwo uszkodzenia!

Do usuwania warstw lodu i do oddzielania mocno zamrożonych artykułów od powierzchni zamrażarki nie wolno używać twardych lub ostrych narzędzi.

Aby rozmrozić urządzenie chłodnicze, należy postępować w następujący sposób:

- Wyjąć chłodzone produkty.
- Następnie włożyć je do innego urządzenia chłodniczego, tak aby pozostały zimne.
- Wyłączyć urządzenie chłodnicze.
- Pozostawić otwartą pokrywę.
- Wodę powstałą w wyniku rozmrażania należy wytrzeć.

7.14 Wymiana bezpiecznika prądu przemiennego



NIEBEZPIECZEŃSTWO! Zagrożenie życia w wyniku porażenia prądem!

Przed wymianą bezpiecznika urządzenia odłączyć zasilanie elektryczne i kabel przyłączeniowy.

- Odłączyć zasilanie elektryczne od urządzenia chłodniczego.
- Wyciągnąć przewód przyłączeniowy.
- Wyjąć wkładkę bezpiecznikową (rys. **4** 2, strona 3) np. wkrętakiem.
- Wymienić zepsuty bezpiecznik ceramiczny na nowy bezpiecznik ceramiczny tego samego typu i o tej samej wartości (4 A, 250 V).
- Włożyć wkładkę bezpiecznikową do obudowy.
- Podłączyć zasilanie elektryczne od urządzenia chłodniczego.

7.15 Wymiana bezpiecznika wtyczki prądu stałego

- ▶ Odkręcić obudowę kołka wtykowego (rys. **7** 3, strona 4) od wtyczki (rys. **7** 1, strona 4).
- ▶ Wymienić uszkodzony bezpiecznik (rys. **7** 2, strona 4) na nowy bezpiecznik tego samego typu i o tej samej wartości (3AG, Fast Acting, 15 A).
- ▶ Złożyć wtyczkę w odwrotnej do podanej powyżej kolejności.

7.16 Wymiana płytki drukowanej

- ▶ Odłączyć zasilanie elektryczne od urządzenia chłodniczego.
- ▶ Wkrętakiem otworzyć przezroczystą osłonę (rys. **8** A, strona 4).
- ▶ Odkręcić śruby montażowe płytki drukowanej (rys. **8** B, strona 4).
- ▶ Odłączyć wtyczkę od płytki drukowanej (rys. **8** C, strona 4).
- ▶ Wymienić zepsutą płytkę drukowaną na nową.
- ▶ Wstawić nową płytę, postępując w kolejności odwrotnej niż podana w instrukcji dotyczącej usuwania płytki drukowanej.
- ▶ Ponownie umieścić przezroczystą osłonę w obudowie.
- ▶ Podłączyć zasilanie elektryczne od urządzenia chłodniczego.

8 Czyszczenie



OSTRZEŻENIE!

Przed każdym czyszczeniem należy odłączyć urządzenie od sieci.



UWAGA! Niebezpieczeństwo uszkodzenia!

- Przenośnej lodówki nie wolno nigdy czyścić pod bieżącą wodą ani zamaczać w wodzie.
- Do czyszczenia nie należy używać agresywnych środków czyszczących ani twardych przedmiotów, gdyż mogą uszkodzić lodówkę.

- Obudowę należy czyścić od czasu do czasu wilgotną ściereczką od wewnątrz i na zewnątrz.
- Należy upewnić się, że otwory wentylacyjne urządzenia nie są zabrudzone ani zakurzone, aby możliwe było odprowadzanie ciepła podczas pracy urządzenia, co pozwoli uniknąć uszkodzenia urządzenia.

9 Usuwanie usterek

Usterka	Możliwa przyczyna	Proponowane rozwiązanie
Urządzenie nie działa, nie świeci się dioda LED	Brak napięcia w gnieździe samochodowym.	W większości pojazdów konieczne jest włączenie zapłonu, aby w gnieździe prądu stałego było napięcie.
	W gnieździe prądu przemiennego nie ma napięcia.	Należy spróbować podłączyć urządzenie do innego gniazda wtykowego.
	Bezpiecznik urządzenia jest uszkodzony.	Wymienić bezpiecznik urządzenia, patrz rozdz. „Wymiana bezpiecznika prądu przemiennego” na stronie 299.
	Zintegrowany zasilacz jest uszkodzony.	Naprawę może wykonać tylko odpowiedni zakład serwisowy.
Urządzenie nie chłodzi (wtyczka jest włożona, świeci się dioda LED „POWER”).	Uszkodzona sprężarka.	Naprawę może wykonać tylko odpowiedni zakład serwisowy.

Usterka	Możliwa przyczyna	Proponowane rozwiązanie
Urządzenie nie chłodzi (wtyczka jest włożona, dioda LED „POWER” miga pomarańczowym światłem, wyświetlacz jest wyłączony).	Za wysoki tryb układu monitorowania stanu akumulatora	Ustawić układ monitorowania stanu akumulatora na niższy tryb.
	Napięcie akumulatora jest niewystarczające.	Należy również naładować akumulator.
Podczas zasilania z gniazda prądu stałego: Zapłon jest włączony, urządzenie nie działa, nie świeci się dioda LED.	Gniazdo prądu stałego jest zabrudzone. Powoduje to nieprawidłowy styk elektryczny.	Gdy wtyczka w gnieździe prądu stałego jest zbyt ciepła, należy oczyścić gniazdo. Innym powodem może być nieprawidłowo zmontowana wtyczka.
	Bezpiecznik wtyczki prądu stałego jest przepalony.	Wymienić bezpiecznik wtyczki prądu stałego, patrz rozdz. „Wymiana bezpiecznika wtyczki prądu stałego” na stronie 300
	Bezpiecznik pojazdu jest przepalony.	Wymienić bezpiecznik samochodowy gniazda prądu stałego, uwzględniając przy tym informacje zawarte w instrukcji obsługi pojazdu.
Na wyświetlaczu pojawia się komunikat o błędzie (np. „Err1”) i urządzenie nie chłodzi.	Usterka spowodowała wyłączenie urządzenia	Naprawę może wykonać tylko odpowiedni zakład serwisowy.
Miga oświetlenie wewnętrzne przegrody.	Pokrywę szuflady pozostawiono otwartą na ponad trzy minuty.	Zamkną pokrywę przegrody.

10 Gwarancja

Warunki gwarancji zostały opisane w Karcie Gwarancyjnej dołączonej do produktu.

W celu naprawy lub rozpatrzenia gwarancji konieczne jest przesłanie:

- kopii rachunku z datą zakupu,
- informacji o przyczynie reklamacji lub opisu wady.

11 Utylizacja





- Opakowanie należy wyrzucić do odpowiedniego pojemnika na śmieci do recyklingu.



Jeżeli produkt nie będzie dłużej eksploatowany, koniecznie dowiedz się w najbliższym zakładzie recyklingu lub w specjalistycznym sklepie, jakie są aktualnie obowiązujące przepisy dotyczące utylizacji.

12 Dane techniczne

	CFX75DZW	CFX95DZW
Nr wyrobu:	9600001409, 9600001413	9600000480, 9600000163
Napięcie przyłączeniowe:	12/24 V \equiv i 100 – 240 V \sim	
Prąd znamionowy:	12 V \equiv : 7,9 A 24 V \equiv : 3,6 A 100 V \sim : 0,93 A 240 V \sim : 0,38 A	12 V \equiv : 9,2 A 24 V \equiv : 4,5 A 100 V \sim : 1,10 A 240 V \sim : 0,45 A
Zakres temperatury chłodzenia:	od +10 °C do –22 °C (od +50 °F do –8 °F)	
Kategoria:	1	
Klasa efektywności energetycznej:	A+	
Zużycie energii:	105 kWh/rok	109 kWh/rok
Pojemność brutto:		
Duża komora chłodząca:	45 l	54 l
Mała komora chłodząca:	30 l	40,5 l
Pojemność użytkowa:		
Duża komora chłodząca:	43 l	50,5 l
Mała komora chłodząca:	27 l	34,5 l
Klasa klimatyczna:	N, T	
Temperatura otoczenia:	od +16 °C do +43 °C (od +61 °F do +110 °F)	
Emisja hałasu:	37 dB(A)	
Przyłącze USB:	5 V \equiv , 500 mA	
Pasma częstotliwości (WiFi):	2,4 GHz	

	CFX75DZW	CFX95DZW
Moc wysokiej częstotliwości (WiFi):	16 ± 1,5 dBm (802.11b CCK, 11 MBit/s) 12 ± 1,5 dBm (802.11g OFDM, 54 MBit/s) 11 ± 1,5 dBm (802.11n HT20, MCS7)	
Czynnik chłodniczy:	R134a	
Ilość czynnika chłodzącego:	57 g	67 g
Ekwiwalent CO ₂ :	0,082	0,096 t
potencjał tworzenia efektu cieplarnianego (GWP):	1430	
Wymiary (szer. x wys. x gł.) w mm W uchwytach:	887 x 472 x 495	957 x 472 x 530
Bez uchwytów:	832 x 472 x 495	900 x 472 x 530
Waga:	31 kg	32 kg
Kontrola/certyfikaty:	   	



WSKAZÓWKA

Przy temperaturze otoczenia wynoszącej powyżej 32 °C (90 °F) nie można osiągnąć minimalnej temperatury.

Zawiera fluorowane gazy cieplarniane

Hermetycznie zamknięte urządzenie

Nie ma żadnych ograniczeń w zakresie używania funkcji WiFi urządzenia na terenie krajów UE.

Pred uvedením zariadenia do prevádzky si prosím pozorne prečítajte tento návod a odložte si ho. V prípade odovzdania zariadenia ďalšiemu používateľovi mu odovzdajte aj tento návod.

Výrobca neručí za škody, ktoré vzniknú používaním, ktoré **nie je v súlade s určeným použitím** alebo boli spôsobené **nesprávnou obsluhou**.

Obsah

1	Vysvetlenie symbolov	306
2	Bezpečnostné pokyny	306
2.1	Všeobecná bezpečnosť'	306
2.2	Bezpečnosť' pri prevádzke zariadenia	308
3	Rozsah dodávky	308
4	Príslušenstvo	309
5	Zamýšľané použitie	309
6	Opis činnosti	309
6.1	Rozsah funkcií'	310
6.2	Ovládacie a indikačné prvky	311
7	Obsluha	312
7.1	Pred prvým použitím	312
7.2	Tipy na úsporu energie	313
7.3	Pripojenie chladiaceho zariadenia	313
7.4	Použitie snímača stavu nabitia batérie	315
7.5	Používanie chladiaceho boxu	316
7.6	Nastavenie teploty	317
7.7	Zapnutie alebo vypnutie chladiaceho priečinku	318
7.8	Aktivovanie WLAN signálu pre voliteľné aplikáciu	319
7.9	Nastaviť jas displeja	320
7.10	Použitie núdzového spínača	320
7.11	USB pripojenie pre napájanie	321
7.12	Vypnutie chladiaceho boxu	321
7.13	Odmrazenie chladiaceho boxu	321
7.14	Výmena poistky striedavého prúdu	322
7.15	Výmena konektorovej poistky pre jednosmerný prúd	322
7.16	Výmena dosky svetelných vodičov	322
8	Čistenie a starostlivosť	323

9	Odstraňovanie porúch	323
10	Záruka	324
11	Likvidácia	325
12	Technické údaje	325

1 Vysvetlenie symbolov



NEBZPEČENSTVO!

Bezpečnostný pokyn: Nerešpektovanie vedie k smrti alebo k ťažkému zraneniu.



VÝSTRAHA!

Bezpečnostný pokyn: Nerešpektovanie môže viesť k smrti alebo k ťažkému zraneniu.



UPOZORNENIE!

Bezpečnostný pokyn: Nerešpektovanie môže viesť k zraneniam.



POZOR!

Nerešpektovanie môže viesť k materiálnym škodám a môže ovplyvniť funkciu zariadenia.



POZNÁMKA

Doplňujúce informácie k obsluhu výrobku.

2 Bezpečnostné pokyny

2.1 Všeobecná bezpečnosť



VÝSTRAHA!

- Ak zariadenie vykazuje očividné poškodenia, nesmiete ho uviesť do prevádzky.
- Ak sa poškodí pripojovací kábel tohoto zariadenia, musí ho vymeniť výrobca, služba zákazníkom alebo podobne kvalifikovaná osoba, aby sa zabránilo ohrozeniu.

- Opravy tohoto zariadenia smú robiť len odborníci. Neodbornými opravami môžu vzniknúť značné nebezpečenstvá.
- Prístroj smú používať deti od 8 rokov a osoby so zníženými psychickými, zmyslovými alebo mentálnymi schopnosťami a vedomosťami, keď sú pod dozorom alebo keď boli poučené o bezpečnom používaní prístroja a keď chápu, aké riziká z toho vyplývajú.
- Čistenie a bežnú údržbu nesmú deti vykonávať bez dozoru.
- Deti sa nesmú hrať s prístrojom.
- Deti musia byť pod dozorom, aby bolo zabezpečené, že sa so zariadením nebudú hrať.
- Prístroj odkladajte a používajte mimo dosahu detí mladších ako 8 rokov.
- V prístroji neuskladňujte látky, pri ktorých hrozí nebezpečenstvo výbuchu, napr. sprejové nádoby s hnacím plynom.



UPOZORNENIE!

- Odpojte zariadenie z el. siete
 - pred každým čistením a ošetrovaním
 - po každom použití
- Potraviny sa smú uskladniť len v originálnom balení alebo vo vhodných nádobách.



POZOR!

- Porovajte údaj o napätí na typovom štítku s prívodom el. energie, ktorý máte k dispozícii.
- Chladiace zariadenie pripájajte iba nasledovne:
 - pripájacím káblom na jednosmerný prúd palubnej zásuvke jednosmerného prúdu vo vozidle
 - alebo pripájacím káblom na striedavý prúd k sieti striedavého napätia
- Nikdy nevytáhujte zástrčku zo zásuvky za pripojovací kábel.
- Keď je chladiace zariadenie pripojené na zásuvku jednosmerného prúdu: Odpojte vaše chladiace zariadenie a ostatné spotrebiče od batérie skôr než pripojíte rýchlonabíjačku.
- Keď je chladiace zariadenie pripojené na zásuvku jednosmerného prúdu: Rozpojte spojenie alebo vypnite chladiace zariadenie, keď vypnete motor. V opačnom prípade sa môže vybitť batéria.
- Chladiace zariadenie nie je vhodné na prepravu dráždivých alebo rozpúšťadlých obsahujúcich látok.

- Toto chladiace zariadenie obsahuje v izolácii horľavý cyklopentan. Plyny v izolačných materiáloch vyžadujú špeciálnu metódu na likvidáciu. Chladiace zariadenie na konci životnosti odovzdajte k riadnej likvidácii.

2.2 Bezpečnosť pri prevádzke zariadenia



UPOZORNENIE!

- Pred uvedením do prevádzky dbajte, aby boli prívod a zástrčka suché.



POZOR!

- Nepoužívajte žiadne elektrické prístroje vo vnútri chladiaceho zariadenia, okrem prístrojov, ktoré sú na to doporučené výrobcom zariadenia.
- Nepostavte zariadenie v blízkosti otvoreného ohňa alebo iných zdrojov tepla (kúrenie, slnečné žiarenie, plynové kachle atď.).
- **Nebezpečenstvo prehriatia!**
Vždy dbajte, aby teplo, ktoré pri prevádzke vzniká, bolo možné dostatočne odvádzať. Postarajte sa, aby zariadenie stálo v dostatočnej vzdialenosti od stien alebo predmetov, aby mohol vzduch cirkulovať.
- Dbajte, aby nedošlo k zakrytiu vetracích otvorov.
- Do vnútornej nádoby nedávajte žiadne kvapaliny alebo ľad.
- Nikdy neponorte zariadenie do vody.
- Chráňte zariadenie a káble pred horúčavou a vlhkom.

3 Rozsah dodávky

Pozri obr. 1, strane 2

Poz.	Množstvo	Označenie
1	1	Kompresorový chladiaci box
2	1	Prípájací kábel na jednosmerný prúd
3	1	Prípájací kábel na striedavý prúd
–	1	Návod na obsluhu

4 Príslušenstvo

Dostupné ako príslušenstvo (nie je súčasťou dodávky):

Označenie	Č. výrobku
Univerzálna upevňovacia súprava (systém pásov) CFX-UFK	9105304041

Na webovej stránke Dometic (pozri zadnú stranu) nájdete informácie o WLAN aplikácii s kontrolnými, zobrazovacími a poplašnými funkciami. Aplikácia nemusí byť vo vašej krajine k dispozícii.

5 Zamýšľané použitie

Chladiaci box je vhodný na chladenie a udržiavanie potravín v chlade.

Chladiaci box je dimenzovaný pre prevádzku prostredníctvom:

- siete jednosmerného napätia vozidla, člna alebo obytného vozidla
- batérie s jednosmerným napätím
- siete striedavého napätia

Chladiaci prístroj je určený na domáce použitie a podobné oblasti použitia, ako napríklad

- v kuchyniach pre personál v obchodoch, úradoch a iných pracovných oblastiach
- v poľnohospodárstve
- pre hostí v hoteloch, motelloch a iných ubytovacích zariadeniach
- v penziónoch s raňajkami
- na cateringoch a na podobne účely





UPOZORNENIE! Nebezpečenstvo ohrozenia zdravia!

Skontrolujte, či chladiaci výkon chladiaceho zariadenia zodpovedá požiadavkám potravín alebo liekov, ktoré chcete chladiť.

6 Opis činnosti

Chladiaci box môže schladiť potraviny, udržiavať ich v chlade, ako aj ich hlboko zmraziť. Chladenie sa uskutočňuje prostredníctvom bezúdržbového chladiaceho okruhu s kompresorom. Mimoriadne silná izolácia a výkonný kompresor zabezpečia zvlášť rýchle chladenie.

Chladiace zariadenie má dva samostatné priechínky, ktoré sa nastavujú nezávisle od seba. Chladiace zariadenie sa dá použiť vo všetkých kombináciách:

Veľký priechínok 	Malý priechínok 
Chladiaca priehradka	Mraziaca priehradka
Mraziaca priehradka	Chladiaca priehradka
Chladiaca priehradka	Chladiaca priehradka
Mraziaca priehradka	Mraziaca priehradka

Chladiace zariadenie je určené na mobilné použitie.

Chladiaci box môže byť vystavený krátkodobému nakloneniu 30°, napr. pri použití na lodiach a člnoch.



POZNÁMKA

Povrch skrine pod tesnením veka môžu byť na dotyk teplý. Ide o normálny jav, pretože integrovaný ohrev zabráňuje tvorbe kondenzátu.



6.1 Rozsah funkcií

- Sieťová časť s prioritným spínaním na pripojenie na striedavý prúd
- Trojstupňový kontrolný snímač stavu batérie na ochranu batérie vozidla
- Displej s ukazovateľom teploty °C a °F sa pri nízkom napätí batérie automaticky vypne
- Nezávislé nastavenia, kontroly a indikátory pre každý priechínok
- Nastavenie teploty: Dvomi tlačidlami v krokoch po 1 °C (a 2 °F)
- Integrovaný WLAN vysielateľ, vďaka ktorému je možné ovládanie aplikáciou
- Otvorený kryt bude signalizovaný
- USB pripojenie pre napájanie
- Núdzový spínač
- Sklopné prenosné rukoväte
- Tri vyberateľné košíkové vložky

6.2 Ovládacie a indikačné prvky

Západky krytu (obr. 2 1, strane 2)

Ovládací panel (obr. 3 1, strane 2)

Poz.	Označenie	Vysvetlenie
1	ON OFF	Zapne a vypne chladiaci box, keď sa tlačidlo podrží stlačené jednu až dve sekundy
2	POWER „  “	<p>Prevádzková indikácia</p> <p>LED svieti zeleno: Kompresor je zapnutý</p> <p>LED svieti oranžovo: Kompresor je vypnutý</p> <p>LED bliká oranžovo: Displej sa automaticky vypol, lebo napätie batérie je nízke</p>
3	ERROR	LED bliká červeno: Zapnuté chladiace zariadenie nie je pripravené na prevádzku
4	SET	<p>Zvolí režim zadávania:</p> <ul style="list-style-type: none"> Nastavenie teploty (veľký/malý chladiaci priečnik) Údaje v jednotke stupeň °Celsius alebo °Fahrenheit Nastavenie kontrolného snímača stavu batérie Nastavenie jasu displeja Zapne alebo vypne WLAN
5	Chladienie veľké 	<p>Indikátor stavu veľkého chladiaceho priečniku</p> <p>LED svieti modrou farbou: Chladiaci priečnik chladí</p> <p>LED nesvieti: Chladiaci priečnik nechladí</p>
6	Zobrazenie veľké	<ul style="list-style-type: none"> Zobrazuje informácie o veľkom chladiacom priečniku Zobrazuje „OFF“ (VYP.), keď je chladiaci priečnik vypnutý
7	Zobrazenie malé	<ul style="list-style-type: none"> Zobrazuje informácie o malom chladiacom priečniku Zobrazuje „OFF“ (VYP.), keď je chladiaci priečnik vypnutý
8	Chladienie malé 	<p>Indikátor stavu malého chladiaceho priečniku</p> <p>LED svieti modrou farbou: Chladiaci priečnik chladí</p> <p>LED nesvieti: Chladiaci priečnik nechladí</p>
9	DOWN –	Jedno stlačenie zníži zvolenú hodnotu zadania
10	UP +	Jedno stlačenie zvýši zvolenú hodnotu zadania

Pripojovacie konektory, núdzový spínač (ak je k dispozícii) a ABS pripojenie (obr. 4, strane 3):

Poz.	Označenie
1	Konektor striedavého prúdu
2	Spínač poistky
3	Núdzový spínač
4	USB pripojenie pre napájanie
5	Konektor jednosmerného prúdu

7 Obsluha

7.1 Pred prvým použitím



POZNÁMKA

Skôr, ako nové chladiace zariadenie uvediete do prevádzky, mali by ste ho z hygienických dôvodov zvnútra a zvonku poutierať vlhkou handrou (pozri aj kap. „Čistenie a starostlivosť“ na strane 323).

Pretočenie dorazu veka

Doraz veka môžete pretočiť, ak chcete, aby sa veko otváralo na druhú stranu. Postupujte takto:

- Otvorte veko a odoberte ho (obr. 5 A, strane 3).
- Odmontujte po tri skrutky bočných závesov (obr. 5 B, strane 3) a závesy odoberte.
- Odstráňte plastové kryty z nových pozícií bočných závesov pomocou malého skrutkovača a nasad'ite ich späť na pôvodné pozície závesov.
- Nasad'ite bočné závesy na nové pozície.
- Odstráňte dva plastové kryty z pozície stredného závesu (obr. 6 A, strane 4).
- Odmontujte štyri skrutky stredného závesu (obr. 6 B, strane 4), a záves odoberte.
- Odstráňte plastový kryt z nových pozícií závesov pomocou malého skrutkovača a nasad'ite ho späť na pôvodnú pozíciu závesu (obr. 6 C, strane 4).

- Nasadte stredný záves na novú pozíciu.
- Nasadte kryt do pántov na náprotivnú stranu (obr. **6** D, strane 4).

Výber jednotky teploty

Môžete si zvoliť zobrazenie teploty v °Celzia a °Fahrenheita. Postupujte takto:

- Zapnite chladiaci box.
 - Stlačte tlačidlo „SET“ (obr. **3** 4, strane 2) trikrát.
 - Tlačidlami „UP +“ (Nahor +) (obr. **3** 10, strane 2) príp. „DOWN –“ (Nadol -) (obr. **3** 9, strane 2), nastavte jednotku teploty °Celzia alebo °Fahrenheita.
- ✓ Oba displeje zobrazia na niekoľko sekúnd nastavenú jednotku teploty. Displeje niekoľkokrát zablikajú, kým sa vráti zobrazenie aktuálnej teploty.

7.2 Typy na úsporu energie

- Zvoľte dobre odvetrané a pred slnečným žiarením chránené miesto osadenia.
- Teplé jedlá nechajte najprv ochladiť, pokým ich budete v zariadení udržiavať studené.
- Neotvárajte chladiace zariadenia častejšie než je to potrebné.
- Nenechávajte chladiace zariadenie otvorené dlhšie než je to potrebné.
- Odmrazte chladiaci box hneď, ako sa vytvorí vrstva námrazy.
- Zabráňte tak nepotrebné nízkej vnútornej teplote.

7.3 Pripojenie chladiaceho zariadenia

Pripojenie k batérii (vozidlo alebo čln)

Chladiaci box možno prevádzkovať s napätím 12 V \equiv alebo 24 V \equiv .



POZOR! Nebezpečenstvo poškodenia!

Pred nabíjaním batérie rýchlonabíjačkou odpojte chladiaci box a iné spotrebiče od batérie.

Nadmerné napätie môže poškodiť elektroniku prístrojov.

Kvôli bezpečnosti je chladiaci box vybavený elektronickou ochranou proti prepólovaniu, ktorá chráni chladiaci box pred prepólovaním pri pripojení batérie a pred skratom.

Použitie pripájacieho kábla na jednosmerný prúd



POZOR! Nebezpečenstvo poškodenia!

Pre ochranu zariadenia je zástrčka dodaného pripájacieho kábla na jednosmerný prúd vybavená poistkou. Zástrčku na jednosmerný prúd istenú poistkou **neodstraňujte**.

Používajte výlučne dodaný pripájací kábel na jednosmerný prúd.

- ▶ Zapojte pripájací kábel na jednosmerný prúd (obr. **1** 2, strane 2) do zdierky pre jednosmerné napätie na chladiacom boxe (obr. **4** 5, strane 3).
- ▶ Pripojte pripájací kábel do zásuvky s jednosmerným prúdom.

Pripojenie k sieti so striedavým prúdom (napr. doma alebo v kancelárii)



NEBZPEČENSTVO! Ohrozenie života zasiahnutím elektrickým prúdom!

- Nikdy nemanipulujte s konektormi a spínačmi, keď máte mokré ruky alebo stojíte vo vode.
- Keď prevádzkujete vaše chladiace zariadenie na palube lode prostredníctvom pevnej elektrickej prípojky so striedavým prúdom z pevniny, musíte v každom prípade pripojiť prúdový chránič medzi sieť so striedavým prúdom a chladiace zariadenie. Poradte sa s odborníkom.

Chladiace boxy majú integrovaný sieťový adaptér pre viacero napätí s prioritným obvodom pre pripojenie na striedavý prúd. Vďaka prioritnému obvodu sa automaticky prepne na prevádzku so striedavým prúdom, keď je zariadenie pripojené k sieti so striedavým napätím, aj keď je pripájací kábel na jednosmerný prúd ešte pripojený.

Keď sa chladiaci box z napájania sieťou striedavého napätia prepne na napájanie z batérie na jednosmerný prúd, červená LED sa môže krátko rozsvietiť.

- ▶ Zapojte pripájací kábel na striedavý prúd (obr. **1** 3, strane 2) do zdierky pre striedavé napätie na chladiacom boxe (obr. **4** 1, strane 3).
- ▶ Pripojte pripájací kábel do zásuvky so striedavým prúdom.

7.4 Použitie snímača stavu nabitia batérie

Chladiaci box je vybavený viacstupňovým indikátorom batérie, ktorý chráni batériu vášho vozidla pri pripojení k sieti s jednosmerným prúdom pred hlbokým vybitím.

Ak sa chladiaci box používa pri vypnutom zapalovaní vozidla, samočinne sa vypne hneď, ako napájacie napätie klesne pod nastavenú hodnotu. Chladiaci box sa znova zapne hneď, ako sa nabitím batérie dosiahne znovuzapínacie napätie.



POZOR! Nebezpečenstvo poškodenia!

Batéria nemá pri vypnutí kontrolným snímačom svoju plnú nabíjajúcu kapacitu. Vyhnite sa viacnásobnému štartovaniu alebo prevádzke prúdových spotrebičov bez dlhších fáz nabíjania. Postarajte sa, aby sa batéria opäť nabila.

V režime „HIGH“ reaguje kontrolný snímač stavu batérie rýchlejšie ako v stupňoch „LOW“ a „MED“ (pozri nasledovnú tabuľku).

Režim so snímačom stavu batérie	LOW	MED	HIGH
Vypínacie napätie 12 V	10,1 V	11,4 V	11,8 V
Znovuzapínacie napätie 12 V	11,1 V	12,2 V	12,6 V
Vypínacie napätie 24 V	21,5 V	24,1 V	24,6 V
Znovuzapínacie napätie 24 V	23,0 V	25,3 V	26,2 V

Keď chcete zmeniť režim snímača stavu batérie, postupujte nasledovne:

- ▶ Zapnite chladiaci box.
- ▶ Štyrikrát stlačte tlačidlo „SET“ (obr. **3** 4, strane 2).
- ▶ Nastavte tlačidlami „UP +“ (Nahor +) (obr. **3** 10, strane 2), príp. „DOWN –“ (Nadol -) (obr. **3** 9, strane 2), režim pre snímač stavu batérie.
- ✓ Na digitálnom displeji sa zobrazí nasledovné:
Lo (NÍZKE), Pd (STREDNÉ), HI (VYSOKÉ)
- ✓ Displej zobrazí na niekoľko sekúnd nastavený režim. Displej niekoľkokrát zabliká, kým sa vráti zobrazenie aktuálnej teploty.

**POZNÁMKA**

Keď sa chladiaci box napája štartovacou batériou, zvolte režim kontrolného snímania stavu batérie „VYSOKÉ“. Keď je chladiaci box pripojený k napájacej batérii, stačí režim kontrolného snímania stavu batérie „NÍZKE“.

7.5 Používanie chladiaceho boxu**POZOR! Nebezpečenstvo prehriatia!**

Dbajte na to, aby sa teplo, ktoré vzniká pri prevádzke, mohlo dostatočne odvádzať. Dbajte na to, aby vetracie otvory neboli zakryté. Zabezpečte, aby sa chladiace zariadenie nachádzalo v dostatočnej vzdialenosti od stien alebo predmetov, aby bola umožnená cirkulácia vzduchu.

- Postavte chladiace zariadenie na pevný podklad. Dbajte na to, aby vetracie otvory neboli zakryté a aby sa teplo mohlo dobre odvádzať.

**POZNÁMKA**

Chladiace zariadenie nainštalujte podľa vyobrazenia (obr. **1**, strane 2). Ak sa chladiace zariadenie prevádzkuje v inej polohe, môže sa poškodiť.

- Pripojte chladiaci box, pozri kap. „Pripojenie chladiaceho zariadenia“ na strane 313.

**POZOR! Nebezpečenstvo následkom príliš nízkej teploty!**

Dbajte na to, aby sa v chladiacom zariadení nachádzali len predmety, príp. tovar, ktoré sa môžu chladiť na zvolenú teplotu.

- Stlačte tlačidlo „ON/OFF“ (obr. **3** 1, strane 2) na jednu až dve sekundy.
- ✓ LED „“ sa rozsvieti (obr. **3** 2, strane 2).
- ✓ Displeje (obr. **3** 6 a 7, strane 2) sa zapnú a zobrazia aktuálnu teplotu chladenia.
- ✓ V závislosti od nastavenej teploty chladiaceho priečinku sa chladiace zariadenie zapne s chladením jedného alebo oboch chladiacich priečinkov.
- ✓ LED (obr. **3** 5 a 8, strane 2) sa rozsvietia, keď príslušný chladiaci priečink chladí.

**POZNÁMKA**

Pri prevádzke na batériu vozidla sa displej automaticky vypne, keď je napätie batérie nízke. LED „“ bliká oranžovo.

Zaistenie chladiaceho boxu

- ▶ Zatvorte veko.
- ▶ Zatláčajte zaistenia (obr. **2** 1, strane 2) nadol tak, aby počuteľne zapadli.

**POZNÁMKA – Alarm „Otvorené veko“**

Keď necháte veko otvorené dlhšie ako tri minúty pri zapnutom zariadení, začne blikáť príslušné vnútorné osvetlenie, pokiaľ veko nezatvoríte.

7.6 Nastavenie teploty

- ▶ Stlačte tlačidlo „SET“ (obr. **3** 4, strane 2):
 - raz pre veľký chladiaci priečnik
 - dvakrát pre malý chladiaci priečnik
- ✓ Indikátor príslušného chladiaceho priečniku bliká.
- ▶ Nastavte tlačidlami „UP +“ (Nahor +) (obr. **3** 10, strane 2) a „DOWN –“ (Nadol -) (obr. **3** 9, strane 2) teplotu chladenia. Teplotu môžete nastaviť tak, aby každý priečnik pracoval ako chladiaci priečnik, alebo ako mraziaci priečnik.
- ✓ Displej zobrazí na niekoľko sekúnd požadovanú teplotu chladenia. Displej niekoľkokrát zabliká, kým sa vráti zobrazenie aktuálnej teploty.

**POZNÁMKA**

Teplota každého chladiaceho priečniku sa dá nastaviť až na $-22\text{ }^{\circ}\text{C}$. Výrobca aj napriek tomu odporúča teplotu od $-15\text{ }^{\circ}\text{C}$ do $-18\text{ }^{\circ}\text{C}$ pre normálnu prevádzku a optimálnu spotrebu energie.

7.7 Zapnutie alebo vypnutie chladiaceho priečinku

Ak bude potrebný len jeden chladiaci priečink, dá sa druhý chladiaci priečink vypnúť, aby sa šetrila energia.

Vypnutie chladiaceho priečinku

Keď displej chladiaceho priečinku zobrazuje teplotu, môžete chladiaci priečink vypnúť nasledovne:

- ▶ Stlačte tlačidlo „SET“ (obr. **3** 4, strane 2):
 - raz pre veľký chladiaci priečink
 - dvakrát pre malý chladiaci priečink
- ✓ Indikátor príslušného chladiaceho priečinku bliká.
- ▶ Stlačte tlačidlo „ON/OFF“ (obr. **3** 1, strane 2).
- ✓ Na displeji príslušného chladiaceho priečinka bude päť sekúnd blikať „OFF“ a potom sa zobrazí „OFF“.

Zapnutie chladiaceho priečinku

Keď displej chladiaceho priečinku zobrazuje „OFF“, môžete chladiaci priečink zapnúť nasledovne:

- ▶ Stlačte tlačidlo „SET“ (obr. **3** 4, strane 2):
 - raz pre veľký chladiaci priečink
 - dvakrát pre malý chladiaci priečink
- ✓ Indikátor príslušného chladiaceho priečinku bliká.
- ▶ Stlačte tlačidlo „ON/OFF“ (obr. **3** 1, strane 2).
- ✓ Displej zobrazí na niekoľko sekúnd požadovanú teplotu chladenia. Displej niekoľkokrát zabliká, kým sa neprepne späť na zobrazenie aktuálnej teploty.

7.8 Aktivovanie WLAN signálu pre voliteľné aplikáciu

Chladiace zariadenie sa dá ovládať prostredníctvom WLAN pomocou aplikácie, ktorú môžete nainštalovať na kompatibilné zariadenie. Aplikácia je vybavená kontrolnou, zobrazovacou a poplašnou funkciou.

Bližšie informácie nájdete na webovej stránke Dometic pre vašu krajinu (pozri zadnú stranu). Upozorňujeme vás, že aplikácia nemusí byť vo vašej krajine k dispozícii.

Názov WLAN siete kompresorového chladiaceho boxu začína s „CFX“. Prednastavené heslo je „00000000“. Názov siete WLAN a heslo je možné zmeniť samostatne.

Zapnutie/vypnutie WLAN signálu

- Šesťkrát stlačte tlačidlo „SET“ (obr. **3** 4, strane 2).
- Tlačidlami „UP +“ (Nahor +) (obr. **3** 10, strane 2), príp. „DOWN –“ (Nadol –) (obr. **3** 9, strane 2) zapnite alebo vypnite WLAN signál.
- ✓ Displej zobrazí na niekoľko sekúnd želané nastavenie. Displej niekoľkokrát zabliká, kým sa vráti zobrazenie aktuálnej teploty.



POZNÁMKA

- V továrenských nastaveniach je vysielateľ WLAN vypnutý. Počas prvého uvedenia do prevádzky a po každom prerušení prívodu elektrickej energie musíte zapnúť vysielateľ WLAN, aby ste mohli používať aplikáciu.
- Vysielateľ WLAN využíva veľmi malé množstvo prúdu. Pre dosiahnutie optimálneho využitia energie WLAN vysielateľ vypnite, keď sa nepoužíva.

Obnovenie WLAN nastavení z výroby

Ak ste si nastavenia WLAN chladiaceho zariadenia personalizovali prostredníctvom WLAN aplikácie a zabudli ste svoje heslo, môžete chladiace zariadenie vynulovať na pôvodné nastavenia z výroby nasledovne:

- Šesťkrát stlačte tlačidlo „SET“ (obr. **3** 4, strane 2).
- Stlačte tlačidlo „UP +“ (obr. **3** 10, strane 2) minimálne na päť sekúnd.
- ✓ Na displeji niekoľkokrát zabliká „RES“ a následne sa vráti na pôvodné zobrazenie.
- ✓ Nastavenia WLAN sa vynulovali na nastavenia z výroby.

Pre ďalšie informácie navštívte webovú stránku Dometic, z ktorej ste si aplikáciu stiahli.

7.9 Nastaviť jas displeja

V tmavom prostredí môže byť jas displejov stlmený. Pre nastavenie jasu displejov postupujte nasledovne:

- ▶ Zapnite chladiaci box.
- ▶ Stlačte tlačidlo „SET“ (obr. **3** 4, strane 2) päťkrát.
- ▶ Pomocou tlačidla „UP +“ (obr. **3** 7, strane 2) alebo „DOWN –“ (obr. **3** 6, strane 2) nastavte jas displeja.
- ✓ Na displeji sa zobrazí nasledovné:
d0 (prednastavený), d1 (stredný jas), d2 (tmavý)
- ✓ Displeje zobrazia na niekoľko sekúnd nastavený režim. Displeje niekoľkokrát zablikajú, kým sa prepnú na zobrazenie aktuálneho jasu.



POZNÁMKA

- Továrenské nastavenie pre jas displejov je d0 (prednastavený).
- Ak sa vyskytne porucha, jas displeja je automaticky d0 (prednastavený). Po odstránení poruchy sa znovu aktivuje nastavený jas.

7.10 Použitie núdzového spínača

Núdzový spínač (obr. **4** 3, strane 3) sa nachádza pod ovládacím panelom. Pre normálnu prevádzku je spínač v polohe „NORMAL USE“ (normálne použitie).

- ▶ Ak sa vyskytne porucha ovládacej elektroniky, posuňte spínač do polohy „EMERGENCY OVERRIDE“ (núdzové aktivovanie).



POZNÁMKA

Keď je spínač v polohe „EMERGENCY OVERRIDE“, pracuje chladiaci systém s plným chladiacim výkonom. V závislosti od prevádzkového režimu jednotlivých priecinkov v čase prepnutia, prevádzkuje systém jeden alebo oba priecinky ako mraziace a/alebo jeden z priecinkov vypne.

7.11 USB pripojenie pre napájanie

USB pripojenie môžete použiť na nabíjanie malých prístrojov (napr. mobilné telefóny a MP3 prehrávače).

Keď chcete vaše chladiace zariadenie používať s jedným USB prístrojom, pripojte jednoducho jeden USB kábel (nie je súčasťou dodávky) k prístroju.



POZNÁMKA

Uistite sa, že drobný spotrebič pripojený k USB pripojeniu, je vhodný na prevádzku s 5 V/500 mA.

7.12 Vypnutie chladiaceho boxu

- ▶ Vyprázdňte chladiaci box.
- ▶ Vypnite chladiace zariadenie.
- ▶ Vytiahnite prípojný kábel.

Keď chladiace zariadenie dlhší čas nebudete používať:

- ▶ Nechajte veko mierne pootvorené. Zabráňte tak tvorbe zápachu.

7.13 Odmrazenie chladiaceho boxu

Vlhký vzduch sa môže zrážať na odparovači alebo vnútri chladiaceho zariadenia ako srieň, čím sa znižuje chladiaci výkon. Chladiace zariadenie včas odmrzte.



POZOR! Nebezpečenstvo poškodenia!

Na odstránenie vrstvy námrazy alebo uvoľnenie primrznutých predmetov nepoužívajte tvrdé alebo špicaté nástroje.

Pri odmrazovaní chladiaceho prístroja postupujte nasledovne:

- ▶ Chladené potraviny vyberte.
- ▶ V prípade potreby ich uskladnite v inom chladiacom zariadení, aby zostali chladené.
- ▶ Vypnite chladiace zariadenie.
- ▶ Nechajte veko otvorené.
- ▶ Rozmrazenú vodu poutierajte.

7.14 Výmena poistky striedavého prúdu



NEBZPEČENSTVO! Ohrozenie života zasiahnutím elektrickým prúdom!

Pred výmenou poistky prístroja odpojte napájanie a pripájací kábel.

- Odpojte prívod napätia k chladiacemu zariadeniu.
- Vytiahnite pripájacie káble.
- Vyberte von poistkovú vložku (obr. **4** 2, strane 3), napr. skrutkovačom.
- Vymeňte poškodenú sklenenú poistku za novú sklenenú poistku rovnakého typu s rovnakou hodnotou (4 A, 250 V).
- Zatlačte poistkovú vložku znova naspäť do krytu.
- Pripojte prívod napätia k chladiacemu zariadeniu.

7.15 Výmena konektorovej poistky pre jednosmerný prúd

- Odskrutkujte teleso kontaktného kolíka (obr. **7** 3, strane 4) z konektora (obr. **7** 1, strane 4).
- Vymeňte poškodenú poistku (obr. **7** 2, strane 4) za novú poistku rovnakého typu a s rovnakou hodnotou (3AG, rýchla, 15 A).
- Zložte konektor naspäť v opačnom poradí.

7.16 Výmena dosky svetelných vodičov

- Odpojte prívod napätia k chladiacemu zariadeniu.
- Otvorte priehľadný kryt pomocou skrutkovača (obr. **8** A, strane 4).
- Uvoľnite montážne skrutky dosky vodičov (obr. **8** B, strane 4).
- Vytiahnite konektor z dosky vodičov (obr. **8** C, strane 4).
- Vymeňte chybnú dosku svetelných vodičov za novú.
- Vložte novú svetelnú dosku tak, že vykonáte postup odstránenie svetelnej dosky v opačnom poradí.
- Vložte priehľadný kryt opäť do telesa.
- Pripojte prívod napätia k chladiacemu zariadeniu.

8 Čistenie a starostlivosť



VÝSTRAHA!

Pred každým čistením a ošetrovaním odpojte zariadenie od siete.



POZOR! Nebezpečenstvo poškodenia!

- Nikdy nečistite chladiace zariadenie pod tečúcou vodou alebo dokonca v preplachovacej vode.
- Nepoužívajte na čistenie žiadne ostré alebo tvrdé predmety, lebo tieto by mohli chladiace zariadenie poškodiť.

- Príležitostne vyčistite zariadenie zvnútra aj zvonku s vlhkou utierkou.
- Zabezpečte, aby vetracie a odvzdušňovacie otvory prístroja boli bez prachu a nečistôt, aby sa teplo vznikajúce pri prevádzke mohlo odvádzať a aby sa prístroj nepoškodil.

9 Odstraňovanie porúch

Porucha	Možná príčina	Návrh riešenia
Chladiace zariadenie nefunguje, LED nesvieti.	Na konektore s jednosmerným prúdom vo vozidle nie je žiadne napätie.	Vo väčšine vozidiel sa musí zapnúť zapalovanie, aby mala zásuvka s jednosmerným prúdom napätie.
	Zásuvka so striedavým prúdom nevedie napätie.	Vyskúšajte inú zásuvku.
	Poistka zariadenia je chybná.	Vymeňte poistku zariadenia, pozri kap. „Výmena poistky striedavého prúdu“ na strane 322.
Chladiace zariadenie nechladí (konektor je zasunutý, LED „POWER“ svieti).	Integrovaná sieťová časť je chybná.	Opravu môže vykonať iba autorizovaný zákaznícky servis.
	Kompresor je chybný.	Opravu môže vykonať iba autorizovaný zákaznícky servis.

Porucha	Možná príčina	Návrh riešenia
Chladiace zariadenie nechladí (konektor je zasunutý, LED „POWER“ bliká oranžovo, displej je vypnutý).	Režim indikátora batérie je príliš vysoký.	Nastavte indikátor batérie na nižší režim.
	Napätie batérie nie je dostatočné.	Nabite batériu.
Pri prevádzke v zásuvke na jednosmerný prúd. Zapaľovanie je zapnuté, prístroj nefunguje a LED nesvieti.	Objímka konektora s jednosmerným prúdom je znečistená. To má za následok zlý elektrický kontakt.	Keď sa konektor chladiaceho boxu v zásuvke s jednosmerným prúdom veľmi zohreje, musí sa buď vyčistiť objímka zásuvky s jednosmerným prúdom alebo konektor pravdepodobne nie je správne zostavený.
	Poistka zásuvky s jednosmerným prúdom je prepálená.	Vymeňte poistku konektora na jednosmerný prúd, pozri kap. „Výmena konektorovej poistky pre jednosmerný prúd“ na strane 322
	Poistka vozidla je prepálená.	Vymeňte poistku zásuvky s jednosmerným prúdom vo vozidle (dodržiavajte návod na použitie vášho vozidla).
Na displeji sa zobrazuje hlásenie o chybe (napr. „Err1“) a chladiace zariadenie nechladí.	Interná prevádzková porucha vypla chladiace zariadenie.	Opravu môže vykonať iba autorizovaný zákaznícky servis.
Vnútorne osvetlenie priečinku bliká.	Veko priečinku zostalo otvorené dlhšie ako tri minúty.	Zatvorte kryt priečinku.

10 Záruka

Platí zákonom stanovená záručná lehota. Ak by bol výrobok chybný, obráťte sa na pobočku vo vašej krajine (adresy pozri na zadnej strane návodu) alebo na vášho špecializovaného predajcu.

Ak žiadate o vybavenie opravy alebo nárokov vyplývajúcich zo záruky, musíte priložiť nasledovné podklady:

- kópiu faktúry s dátumom kúpy,
- dôvod reklamácie alebo opis chyby.

11 Likvidácia





- Obalový materiál podľa možnosti odovzdajte do príslušného odpadu na recykláciu.



Keď výrobok definitívne vyradíte z prevádzky, informujte sa v najbližšom recyklačnom stredisku alebo u vášho špecializovaného predajcu o príslušných predpisoch týkajúcich sa likvidácie.

12 Technické údaje

	CFX75DZW	CFX95DZW
Č. výrobu:	9600001409, 9600001413	9600000480, 9600000163
Pripájacie napätie:	12/24 V \equiv a 100 – 240 V \sim	
Menovitý prúd:	12 V \equiv : 7,9 A 24 V \equiv : 3,6 A 100 V \sim : 0,93 A 240 V \sim : 0,38 A	12 V \equiv : 9,2 A 24 V \equiv : 4,5 A 100 V \sim : 1,10 A 240 V \sim : 0,45 A
Chladiaci výkon:	+10 °C až –22 °C (+50 °F až –8 °F)	
Kategória:	1	
Trieda energetickej účinnosti:	A+	
Energetická spotreba:	105 kWh/rok	109 kWh/rok
Hrubý objem:		
Veľký chladiaci priečinok:	45 l	54 l
Malý chladiaci priečinok:	30 l	40,5 l
Užitočný obsah:		
Veľký chladiaci priečinok:	43 l	50,5 l
Malý chladiaci priečinok:	27 l	34,5 l
Klimatická trieda:	N, T	
Teplota prostredia:	+16 °C až +43 °C (+61 °F až +110 °F)	
Emisie hluku:	37 dB(A)	
USB pripojenie:	5 V \equiv , 500 mA	
Frekvenčné pásmo (WiFi):	2,4 GHz	

	CFX75DZW	CFX95DZW
Vysokofrekvenčný výkon (WiFi):	16 ± 1,5 dBm (802.11b CCK, 11 MBit/s) 12 ± 1,5 dBm (802.11g OFDM, 54 MBit/s) 11 ± 1,5 dBm (802.11n HT20, MCS7)	
Chladiaci prostriedok:	R134a	
Množstvo chladiaceho prostriedku:	57 g	67 g
Ekvivalent CO ₂ :	0,082 t	0,096 t
Potenciál globálneho otepľovania (GWP):	1430	
Rozmery (Š x V x H) v mm		
S rukoväťami:	887 x 472 x 495	957 x 472 x 530
Bez rukovätí:	832 x 472 x 495	900 x 472 x 530
Hmotnosť:	31 kg	32 kg
Kontrola/Certifikáty:	   	



POZNÁMKA

Od teploty okolia 32 °C (90 °F) sa už nedá dosiahnuť minimálna teplota.

Obsahuje fluórované skleníkové plyny

Hermeticky uzavreté zariadenie

Pre používanie funkcie WiFi zariadenie neexistujú v členských štátoch EÚ žiadne obmedzenia.

Před uvedením do provozu si pečlivě přečtete tento návod k obsluze a uschovejte jej. V případě dalšího prodeje přístroje předejte návod novému uživateli.

Výrobce neručí za škody, které vzniknou **nesprávným použitím** nebo **nesprávnou obsluhou**.

Obsah

1	Vysvětlení symbolů	328
2	Bezpečnostní pokyny	328
2.1	Obecná bezpečnost	328
2.2	Bezpečnost za provozu přístroje	330
3	Obsah dodávky	330
4	Příslušenství	331
5	Použití v souladu se stanoveným účelem	331
6	Popis funkce	332
6.1	Funkce zařízení	332
6.2	Ovládací a indikační prvky	333
7	Obsluha	334
7.1	Před prvním použitím	334
7.2	Tipy k úspoře energie	335
7.3	Připojení ledničky	335
7.4	Použití snímače stavu baterie	337
7.5	Používání chladicího boxu	338
7.6	Nastavení teploty	339
7.7	Zapnutí nebo vypnutí chladicí přihrádky	339
7.8	Aktivace signálu WLAN pro volitelnou aplikaci	340
7.9	Nastavení jasu displeje	341
7.10	Použití nouzového vypínače	342
7.11	Přípojka USB k zajištění napájení	342
7.12	Vypnutí chladicího boxu	342
7.13	Rozmrazování chladicího boxu	343
7.14	Výměna pojistky na střídavý proud	343
7.15	Výměna pojistek zástrčky na stejnosměrný proud	343
7.16	Výměna desky s optickými vodiči	344
8	Čištění a péče	344

9	Odstraňování poruch	345
10	Záruka	346
11	Likvidace	346
12	Technické údaje	347

1 Vysvětlení symbolů



NEBEZPEČÍ!

Bezpečnostní pokyny: Následkem nedodržení pokynů jsou smrtelná nebo vážná zranění.



VÝSTRAHA!

Bezpečnostní pokyny: Následkem nedodržení pokynů mohou být smrtelná nebo vážná zranění.



UPOZORNĚNÍ!

Bezpečnostní pokyny: Následkem nedodržení mohou být úrazy.



POZOR!

Nedodržení pokynů může mít za následek hmotné škody a narušení funkce výrobku.



POZNÁMKA

Doplňující informace týkající se obsluhy výrobku.

2 Bezpečnostní pokyny

2.1 Obecná bezpečnost



VÝSTRAHA!

- V případě, že je přístroj viditelně poškozen, nesmíte jej používat.
- Pokud je přívodní kabel přístroje poškozen, musíte jej nechat vyměnit výrobcem, jeho servisním centrem nebo jinou kvalifikovanou osobou tak, aby nemohlo dojít k jakémukoliv ohrožení.

- Opravy tohoto přístroje smí provádět pouze odborníci. Nesprávně provedené opravy mohou způsobit značné škody.
- Tento přístroj mohou používat děti od 8 let a osoby se sníženými fyzickými, sensorickými nebo mentálními schopnostmi, nebo osoby s nedostatkem zkušeností a/nebo znalostí, pokud budou pod dozorem nebo pokud byly poučeny o bezpečném použití přístroje a porozuměly nebezpečím, která z použití výrobku vyplývají.
- Čištění a užitvatelem prováděnou údržbu nesmějí provádět děti bez dozoru.
- Nenechávejte děti, aby si s přístrojem hrály!
- Děti musejí být pod dohledem tak, aby si s výrobkem nehrály.
- Přístroj používejte a skladujte mimo dosah dětí mladších 8 let.
- Neskladujte v přístroji výbušné látky, jako např. spreje s hořlavým hnacím plynem.



UPOZORNĚNÍ!

- Přístroj odpojte od sítě:
 - Před každým čištěním a údržbou
 - Po každém použití
- Skladujte potraviny pouze v originálním balení nebo ve vhodných nádobách.



POZOR!

- Porovnejte údaj o napětí na typovém štítku se stávajícím zdrojem napájení.
- Ledničku připojte pouze následujícím způsobem:
 - Přívodním kabelem na stejnosměrný proud k palubní zásuvce stejnosměrného proudu ve vozidle
 - Nebo přívodním kabelem na střídavý proud k síti střídavého proudu
- Nikdy nevytahujte zástrčku ze zásuvky tahem za přívodní kabel.
- Pokud je chladnička připojena k zásuvce stejnosměrného proudu: Odpojte chladničku a jiné spotřebiče od baterie dříve, než je připojíte k rychlonabíječce.
- Pokud je chladnička připojena k zásuvce stejnosměrného proudu: Po vypnutí motoru přerušte spojení nebo vypněte chladničku. V opačném případě může dojít k vybití baterie.
- Chladnička není vhodná k přepravě leptavých látek nebo látek obsahujících rozpouštědla.

- V izolaci této ledničky je hořlavý cyklopentan. Plyny v izolačním materiálu vyžadují speciální metodu likvidace. Po ukončení životnosti ledničku odevzdejte k řádné likvidaci.

2.2 Bezpečnost za provozu přístroje



UPOZORNĚNÍ!

- Před uvedením do provozu zkontrolujte, zda jsou přívodní kabel a zástrčka suché.



POZOR!

- Nepoužívejte uvnitř chladničky žádné elektrické přístroje, pouze pokud jsou k tomu takové přístroje doporučeny výrobcem.
- Neinstalujte přístroj v blízkosti otevřeného ohně nebo jiných tepelných zdrojů (topení, přímé sluneční záření, plynová kamna apod.).
- **Nebezpečí přehřátí!**
Vždy dbejte, aby bylo teplo, vznikající za provozu zařízení, dostatečně odváděno. Zajistěte, aby byl přístroj postaven v dostatečné vzdálenosti od stěn nebo předmětů tak, aby mohl vzduch cirkulovat.
- Pamatujte, že nesmějí být zakryty větrací otvory.
- Do vnitřní nádoby nelijte žádné kapaliny ani do ní nedávejte led.
- Nikdy neponořujte přístroj do vody.
- Chraňte přístroje a kabely před horkem a vlhkem.

3 Obsah dodávky

Viz obr. **1**, strana 2

Poz.	Množství	Název
1	1	Kompresorový chladicí box
2	1	Přívodní kabel na stejnosměrný proud
3	1	Přívodní kabel na střídavý proud
–	1	Návod k obsluze

4 Příslušenství

Dostupné jako příslušenství (není součástí dodávky):

Název	Č. výrobku
Univerzální upevňovací souprava (systém popruhů) CFX-UFK	9105304041

Na webové stránce Dometic (viz zadní strana) naleznete informace o aplikaci WLAN s kontrolními, zobrazovacími a poplašnými funkcemi. Aplikace nemusí být ve vaší zemi dostupná.

5 Použití v souladu se stanoveným účelem

Chladicí box je vhodný ke chlazení a hlubokému chlazení potravin.

Chladicí box je konstruován k použití v následujících provozních podmínkách:

- síť na stejnosměrný proud vozidla, lodi nebo obytného automobilu
- napájecí baterie na stejnosměrný proud
- síť na střídavý proud

Chladnička je určena k použití v domácnostech a v podobných oblastech používání – například:

- v kuchyních personálu v obchodech, kancelářích a dalších pracovních oblastech;
- v zemědělství;
- pro hosty v hotelech, motelech a dalších ubytovacích zařízeních;
- v penzionech se snídaní;
- ve stravovacích a podobných velkoobchodních aplikacích.





UPOZORNĚNÍ! Nebezpečí ohrožení zdraví!

Zkontrolujte, zda chladicí výkon chladničky odpovídá požadavkům potravin nebo léčiv, které chcete skladovat.

6 Popis funkce

Lednička umožňuje chladit výrobky, udržovat je chladné a umožňuje také jejich hluboké chlazení. Chlazení je provedeno pomocí bezúdržbového chladicího okruhu s kompresorem. Extra silná izolace a výkonný kompresor zaručují mimořádně rychlé chlazení.

Lednička má dvě samostatné přihrádky, které můžete nastavit nezávisle na sobě. Ledničku můžete používat ve všech kombinacích:

Velká přihrádka	Malá přihrádka
	
Chladicí prostor	Mrazicí box
Mrazicí box	Chladicí prostor
Chladicí prostor	Chladicí prostor
Mrazicí box	Mrazicí box

Lednička je vhodná k mobilnímu využití.

Chladicí box může být vystaven krátkodobému náklonu 30°, např. na lodích.



POZNÁMKA

Povrch krytu pod těsněním víka může být teplý na dotyk. To je normální, protože integrované topení zabraňuje tvorbě kondenzátu.



6.1 Funkce zařízení

- Síťový zdroj k prioritnímu spínání k připojení ke zdroji střídavého proudu
- Třístupňový snímač baterie k ochraně baterie vozidla
- Displej se zobrazením teploty ve °C a °F se při nízkém provozním napětí automaticky vypne
- Nezávislá nastavení, kontroly a indikace pro každou přihrádku
- Nastavení teploty: Pomocí dvou tlačítek v krocích po 1 °C (nebo 2 °F)
- Integrovaný vysílač WLAN umožňuje ovládání pomocí aplikace
- Signalizace otevřených dvířek
- Přípojka USB k zajištění napájení
- Nouzový vypínač
- Sklopné rukojeti
- Tři odnímatelné vnitřní koše

6.2 Ovládací a indikační prvky

Zajištění víka (obr. 2 1, strana 2)

Ovládací panel (obr. 3, strana 2)

Poz.	Název	Vysvětlení
1	ON OFF	Zapnutí nebo vypnutí ledničky, pokud tlačítko podržíte jednu až dvě sekundy stisknuté
2	POWER „  “	Provozní kontrolka LED svítí zeleně: Kompresor je zapnutý LED svítí oranžově: Kompresor je vypnutý LED bliká oranžově: Byl automaticky vypnut displej, protože napětí baterie je příliš nízké
3	ERROR	LED bliká červeně: Zapnutá lednička není připravena k provozu
4	SET	Výběr režimu zadávání: <ul style="list-style-type: none"> Nastavení teploty (velká/malá chladicí přihrádka) Údaj ve °Celsia nebo ve °Fahrenheita Nastavení snímače baterie Nastavení jasu displeje Zapnutí nebo vypnutí WLAN
5	Chlazení velká přihrádka 	Indikace stavu velké chladicí přihrádky LED svítí modře: Chladicí přihrádka chladí LED nesvítí: Chladicí přihrádka nechladí
6	Indikace velká přihrádka	<ul style="list-style-type: none"> Zobrazení informací o velké chladicí přihrádce Zobrazení hlášení „OFF“, pokud je chladicí přihrádka vypnutá
7	Indikace malá přihrádka	<ul style="list-style-type: none"> Zobrazení informací o malé chladicí přihrádce Zobrazení hlášení „OFF“, pokud je chladicí přihrádka vypnutá
8	Chladicí přihrádka malá 	Indikace stavu malé chladicí přihrádky LED svítí modře: Chladicí přihrádka chladí LED nesvítí: Chladicí přihrádka nechladí
9	DOWN –	Jedním klepnutím snižíte zadávanou hodnotu
10	UP +	Jedním klepnutím zvýšíte zadávanou hodnotu

Připojovací zdířka, nouzový vypínač (pokud je instalován) a přípojka USB (obr. 4, strana 3):

Poz.	Název
1	Zdířka k připojení střídavého proudu
2	Držák pojistek
3	Nouzový vypínač
4	Přípojka USB k zajištění napájení
5	Zdířka k připojení střídavého proudu

7 Obsluha

7.1 Před prvním použitím



POZNÁMKA

Dříve než uvedete novou ledničku do provozu, musíte ji z hygienických důvodů očistit vlhkou utěrkou jak zevnitř, tak zvenčí (viz též kap. „Čištění a péče“ na straně 344).

Změna strany otevírání víka

Zavírání víka můžete otočit v případě, že si přejete, aby se víko otevíralo na druhou stranu. Postupujte takto:

- Otevřete víko a sundejte je (obr. 5 A, strana 3).
- Odšroubujte vždy tři šrouby bočních závěsů (obr. 5 B, strana 3) a závěsy odstraňte.
- Odstraňte plastová víčka z nového umístění závěsů pomocí malého šroubováku a instalujte je do otvorů pro závěsy na druhé straně.
- Instalujte závěsy do nového umístění.
- Odstraňte dvě plastová víčka ze závěsu uprostřed (obr. 6 A, strana 4).
- Odšroubujte čtyři šrouby prostředního závěsu (obr. 6 B, strana 4) a odstraňte závěs.
- Odstraňte plastové víčko z nového umístění závěsu pomocí malého šroubováku a instalujte je do otvoru pro závěsy na druhé straně (obr. 6 C, strana 4).

- Instalujte prostřední závěs do nového umístění.
- Nasadte víko do závěsů na protilehlé straně (obr. **6** D, strana 4).

Výběr jednotek pro zobrazení teploty

K zobrazování teploty můžete vybírat mezi °Celsia a °Fahrenheita. Postupujte takto:

- Zapněte ledničku.
 - Stiskněte třikrát tlačítko „SET“ (obr. **3** 4, strana 2).
 - Nastavte pomocí tlačítek „UP +“ (obr. **3** 10, strana 2) nebo „DOWN –“ (obr. **3** 9, strana 2) jednotky °Celsia nebo °Fahrenheita.
- ✓ Na obou displejích se na několik vteřin zobrazí nastavené jednotky teploty. Displeje několikrát zablikají dříve, než se vrátí k zobrazení aktuální teploty.

7.2 Typy k úspoře energie

- K používání vyberte dobře větrané místo chráněné před slunečním zářením.
- Teplé pokrmy nechejte před uložením do chladničky vychladnout.
- Neotevírejte chladničku častěji, než je nezbytně nutné.
- Nenechávejte chladničku otevřenou déle, než je nezbytně nutné.
- Odmrazte ledničku, jakmile se vytvoří vrstva ledu.
- Zabraňte vzniku zbytečně nízkých vnitřních teplot.

7.3 Připojení ledničky

Připojení k baterii (vozidla nebo lodi)

Chladicí box můžete provozovat na napětí 12 V_{DC} nebo 24 V_{DC}.



POZOR! Nebezpečí poškození!

Odpojte chladicí box a jiné spotřebiče od baterie dříve, než připojíte baterii k rychlonabíječce.

Přepětí může poškodit elektronické systémy přístrojů.

Z bezpečnostních důvodů je chladicí box vybaven elektronickou ochranou proti přepólování, která chrání chladicí box před přepólováním při připojování baterie a před zkratem.

Použití přípojovacího kabelu na stejnosměrný proud s pojistkou



POZOR! Nebezpečí poškození!

K ochraně přístroje je zástrčka dodaného přívodního kabelu na stejnosměrný proud vybavena pojistkou. **Neodstraňujte** jištěnou zástrčku na stejnosměrný proud.

Používejte výhradně dodaný přívodní kabel na stejnosměrný proud.

- ▶ Zapojte přívodní kabel na stejnosměrný proud (obr. **1** 2, strana 2) do zdířky stejnosměrného napětí chladicího boxu (obr. **4** 5, strana 3).
- ▶ Připojte přívodní kabel k zásuvce na stejnosměrný proud.

Připojení k síti střídavého proudu (např. doma nebo v kanceláři)



NEBEZPEČÍ! Ohrožení života elektrickým proudem!

- Nikdy nemanipulujte se zástrčkami a spínači s mokřkýma rukama nebo pokud stojíte v moku.
 - Pokud používáte ledničku na palubě lodi, která je připojena ke střídavému proudu na souši, musíte vždy instalovat mezi síť a ledničku proudový chránič.
- Poradte se s odborníkem.

Chladicí boxy jsou vybaveny integrovaným multinařetovým síťovým zdrojem s prioritním spínáním k připojení ke střídavému proudu. Použitím prioritního spínání je provedeno automatické přepnutí na provoz na střídavý proud, jakmile je přístroj připojen k síti na střídavý proud, i když je doposud připojen přívodní kabel stejnosměrného proudu.

Pokud se chladicí box přepne ze síťového napájení střídavým proudem na napájení baterií na stejnosměrný proud, může se červená LED krátce rozsvítit.

- ▶ Zapojte přívodní kabel na střídavý proud (obr. **1** 3, strana 2) do zdířky střídavého napětí chladicího boxu (obr. **4** 1, strana 3).
- ▶ Připojte přívodní kabel k zásuvce na střídavý proud.

7.4 Použití snímače stavu baterie

Lednička je vybavena několikastupňovým snímačem baterie, který chrání vaši baterii při připojování k síti stejnosměrného proudu před příliš hlubokým vypnutím.

Pokud ledničku používáte ve vozidle s vypnutým zapalováním, dojde k samočinnému vypnutí ledničky, jakmile napájecí napětí poklesne pod předem definovanou hodnotu. Lednička se opět zapne, jakmile je nabitím baterie dosaženo napětí k opětovnému zapnutí.



POZOR! Nebezpečí poškození!

Baterie nemá po vypnutí snímačem baterie svou plnou kapacitu. Neopakuje startování ani nepoužívejte elektrické spotřebiče bez delšího nabíjení. Zajistěte nabití baterie.

V režimu „HIGH“ je snímač baterie aktivován rychleji než ve stupních „LOW“ a „MED“ (viz tabulka níže).

Režim snímače baterie	LOW	MED	HIGH
Vypínací napětí při 12 V	10,1 V	11,4 V	11,8 V
Napětí k opětovnému zapnutí při 12 V	11,1 V	12,2 V	12,6 V
Vypínací napětí při 24 V	21,5 V	24,1 V	24,6 V
Napětí k opětovnému zapnutí při 24 V	23,0 V	25,3 V	26,2 V

K provedení změny režimu snímače baterie postupujte takto:

- Zapněte ledničku.
- Stiskněte čtyřikrát tlačítko „SET“ (obr. **3** 4, strana 2).
- Nastavte pomocí tlačítek „UP +“ (obr. **3** 10, strana 2) nebo „DOWN –“ (obr. **3** 9, strana 2) režim snímače baterie.
- ✓ Na digitálním displeji se zobrazí následující hlášení:
Lo (LOW), Pd (MED), HI (HIGH)
- ✓ Displej zobrazuje na několik sekund nastavený režim. Displej několikrát zabliká dříve, než se vrátí k aktuální teplotě.



POZNÁMKA

Pokud je lednička napájena ze startovací baterie, vyberte režim snímače baterie „HIGH“. Pokud je lednička připojena k napájecí baterii, stačí režim snímače „LOW“.

7.5 Používání chladicího boxu



POZOR! Nebezpečí přehřátí!

Vždy dbejte, aby bylo teplo vznikající za provozu zařízení dostatečně odváděno. Pamatujte, že nesmějí být zakryty větrací otvory. Zajistěte, aby byla lednička postavena v dostatečné vzdálenosti od stěn nebo předmětů tak, aby mohl vzduch cirkulovat.

- ▶ Postavte ledničku na pevnou podložku. Dávejte pozor, aby nebyly nikdy zakryty větrací otvory, které slouží k odvádění zahřátého vzduchu.



POZNÁMKA

Postavte ledničku tak, jak je vidět na obrázku (obr. **1**, strana 2). Pokud budete ledničku používat v jiných polohách, může dojít k poškození přístroje.

- ▶ Připojte ledničku, viz kap. „Připojení ledničky“ na strani 335.



POZOR! Nebezpečí v případě příliš nízké teploty!

Dbejte, aby byly v ledničce skladovány pouze předměty nebo potraviny, které je dovoleno chladit za nastavené teploty.

- ▶ Stiskněte tlačítko „ON/OFF“ (obr. **3** 1, strana 2) a podržte je jednu až dvě vteřiny stisknuté.
- ✓ Svítí LED „“ (obr. **3** 2, strana 2).
- ✓ Zapnou se displeje (obr. **3** 6 a 7, strana 2) a zobrazí aktuální teplotu chlazení.
- ✓ V závislosti na nastavené teplotě chladicí přihrádky začne lednička chladit jednu nebo obě přihrádky.
- ✓ LED (obr. **3** 5 a 8, strana 2) svítí, pokud příslušná přihrádka chladí.



POZNÁMKA

Za provozu s připojením k baterii se displej automaticky vypne, pokud je napětí baterie příliš nízké. Kontrolka LED „“ bliká oranžově.

Uzamčení chladicího boxu

- Zavřete víko.
- Zatlačte zámky (obr. **2** 1, strana 2) dolů tak, aby slyšitelně zacvakly.



POZNÁMKA – poplach „Otevřené víko“

Pokud necháte víko déle než tři minuty otevřené a přístroj je zapnutý, bliká příslušné vnitřní osvětlení, dokud víko nezavřete.

7.6 Nastavení teploty

- Stiskněte tlačítko „SET“ (obr. **3** 4, strana 2):
 - Jedno stisknutí pro velkou chladicí přihrádku
 - Dvě stisknutí pro malou chladicí přihrádku
- ✓ Indikace příslušné chladicí přihrádky bliká.
- Nastavte pomocí tlačítek „UP +“ (obr. **3** 10, strana 2) a „DOWN –“ (obr. **3** 9, strana 2) teplotu chlazení.
Teplotu můžete nastavit tak, aby každá přihrádka pracovala jako chladicí přihrádka nebo jako mrazicí box.
- ✓ Na displeji se zobrazí na několik sekund nastavená požadovaná teplota chlazení. Displej několikrát zabliká dříve, než se vrátí k aktuální teplotě.



POZNÁMKA

Teplotu každé chladicí přihrádky můžete nastavit na $-22\text{ }^{\circ}\text{C}$. Pro běžný provoz a optimální spotřebu energie doporučuje výrobce teplotu $-15\text{ }^{\circ}\text{C}$ až $-18\text{ }^{\circ}\text{C}$.

7.7 Zapnutí nebo vypnutí chladicí přihrádky

Pokud budete potřebovat pouze jednu chladicí přihrádku, můžete druhou chladicí přihrádku vypnout tak, abyste šetřili energii.

Vypnutí chladicí přihrádky

Pokud je na displeji chladicí přihrádky zobrazena teplota, můžete chladicí přihrádku vypnout takto:

- Stiskněte tlačítko „SET“ (obr. **3** 4, strana 2):
 - Jedno stisknutí pro velkou chladicí přihrádku
 - Dvě stisknutí pro malou chladicí přihrádku
- ✓ Indikace příslušné chladicí přihrádky bliká.

- ▶ Stiskněte tlačítko „ON/OFF“ (obr. **3** 1, strana 2).
- ✓ Na indikátoru příslušné chladicí přihrádky bliká pět vteřin signalizace „OFF“, potom je indikováno „OFF“.

Zapnutí chladicí přihrádky

Pokud je na displeji chladicí přihrádky zobrazeno hlášení „OFF“, můžete chladicí přihrádku zapnout takto:

- ▶ Stiskněte tlačítko „SET“ (obr. **3** 4, strana 2):
 - Jedno stisknutí pro velkou chladicí přihrádku
 - Dvě stisknutí pro malou chladicí přihrádku
- ✓ Indikace příslušné chladicí přihrádky bliká.
- ▶ Stiskněte tlačítko „ON/OFF“ (obr. **3** 1, strana 2).
- ✓ Na displeji se zobrazí na několik sekund nastavená požadovaná teplota chlazení. Displej několikrát zabliká dříve, než přepne k zobrazení aktuální teploty.

7.8 Aktivace signálu WLAN pro volitelnou aplikaci

Ledničku můžete ovládat pomocí WLAN a příslušné aplikace, kterou můžete nainstalovat na kompatibilní zařízení. Aplikace je vybavena kontrolními, indikačními a poplašnými funkcemi.

Bližší informace naleznete na domovské stránce společnosti Dometic ve vaší zemi (viz zadní strana). Pamatuje, že aplikace nemusí být ve vaší zemi dostupná.

Název WLAN kompresorového chladicího boxu začíná „CFX“. Přednastavené heslo je „00000000“. Název v síti WLAN a heslo lze individuálně měnit.

Zapnutí a vypnutí signálu WLAN

- ▶ Šestkrát stiskněte tlačítko „SET“ (obr. **3** 4, strana 2).
- ▶ Zapněte pomocí tlačítek „UP +“ (obr. **3** 10, strana 2) a „DOWN –“ (obr. **3** 9, strana 2) signál WLAN.
- ✓ Na displeji se zobrazí na několik vteřin požadované nastavení. Displej několikrát zabliká dříve, než se vrátí k aktuální teplotě.



POZNÁMKA

- V továrním nastavení je vysílač WLAN vypnutý. Abyste aplikaci mohli používat, během prvního uvedení do provozu a vždy po výpadku proudu je nutné vysílač WLAN zapnout.
- Vysílač WLAN má minimální odběr proudu. K dosažení optimálního energetického výkonu vypněte vysílač WLAN, pokud jej nepoužíváte.

Reset WLAN do nastavení z výroby

Pokud jste provedli personalizaci nastavení WLAN ledničky pomocí aplikace WLAN a zapomenuli jste heslo, můžete ledničku následujícím způsobem resetovat do výrobního nastavení:

- ▶ Šestkrát stiskněte tlačítko „SET“ (obr. **3** 4, strana 2).
- ▶ Podržte tlačítko „UP+“ (obr. **3** 10, strana 2) a podržte je minimálně pět vteřin stisknuté.
- ✓ Na displeji několikrát zabliká hlášení „rES“ a poté se vrátí do původního zobrazení.
- ✓ Nastavení WLAN se vrátí do původního nastavení z výroby.

Další informace naleznete na domovské stránce společnosti Dometic, ze které jste si stáhli aplikaci.

7.9 Nastavení jasu displeje

Ve tmavém prostředí lze ztlumit jas displejů. Jas displejů nastavte tímto způsobem:

- ▶ Zapněte chladicí box.
- ▶ Stiskněte pětkrát tlačítko „SET“ (obr. **3** 4, strana 2).
- ▶ Nastavte pomocí tlačítek „UP +“ (obr. **3** 7, strana 2) nebo „DOWN –“ (obr. **3** 6, strana 2) jas displejů.
- ✓ Na displeji se zobrazí následující hlášení: d0 (přednastaveno), d1 (středně světlé), d2 (tmavé)
- ✓ Displeje zobrazují na několik sekund nastavený režim. Displeje několikrát zablikají dříve, než se vrátí k zobrazení aktuálního jasu.

**POZNÁMKA**

- Tovární nastavení jasu displejů je d0 (přednastaveno).
- Pokud dojde k poruše, je jas automaticky d0 (přednastaveno). Po odstranění poruchy se nastavený jas opět aktivuje.

7.10 Použití nouzového vypínače

Nouzový vypínač (obr. 4 3, strana 3) je pod ovládacím panelem. Za běžného provozu je spínač v poloze „NORMAL USE“ (běžné použití).

- Pokud dojde k poruše řídicí elektroniky, přepněte přepínač do polohy „EMERGENCY OVERRIDE“ (nouzový režim).

**POZNÁMKA**

Pokud je přepínač přepnut do polohy „EMERGENCY OVERRIDE“, pracuje chladicí systém na plný výkon. V závislosti na provozním režimu jednotlivých přihrádek v okamžiku přepnutí pracuje systém s jednou nebo oběma přihrádkami v režimu mrazicího boxu a vypne jednu z přihrádek.

7.11 Přípojka USB k zajištění napájení

Přípojku USB můžete použít k nabíjení drobných spotřebičů (např. mobilních telefonů a MP3).

Pokud si přejete ledničku se zařízením USB, stačí připojit k zařízení kabel USB (není součástí dodávky).

**POZNÁMKA**

Zkontrolujte, zda je drobný spotřebič připojený k přípojce USB vhodný k provozu s napájením 5 V/500 mA.

7.12 Vypnutí chladicího boxu

- Vyprázdněte ledničku.
- Vypněte ledničku.
- Odpojte přívodní kabel.

Pokud nebudete ledničku déle používat:

- Nechejte víko pootevřené. Zabráníte tak vzniku zápachů.

7.13 Rozmrazování chladicího boxu

Vzdušná vlhkost se může srážet na výparníku nebo uvnitř ledničky formou jinovatky, která snižuje chladicí výkon. Ledničku včas odmrazte.



POZOR! Nebezpečí poškození!

Nepoužívejte k odstraňování ledu nebo k uvolňování přimrzlých předmětů tvrdé nebo špičaté nástroje.

Při rozmrazování ledničky postupujte takto:

- Vyjměte obsah chladicího boxu.
- Uložte jej případně do jiné ledničky, aby zůstal v chladnu.
- Vypněte ledničku.
- Nechejte víko otevřené.
- Vytřete vodní kondenzát.

7.14 Výměna pojistky na střídavý proud



NEBEZPEČÍ! Ohrožení života elektrickým proudem!

Před provedením výměny pojistek odpojte napájení a přívodní kabel.

- Odpojte ledničku od napájení.
- Odpojte přívodní kabel.
- Uvolněte držák pojistek (obr. **4** 2, strana 3) např. šroubovákem.
- Vyměňte vadnou skleněnou pojistku za novou stejného typu a se stejnou hodnotou (4 A, 250 V).
- Zatlačte držák pojistek opět do krytu.
- Připojte ledničku k napájení.

7.15 Výměna pojistek zástrčky na stejnosměrný proud

- Odšroubujte kryt kontaktních kolíků (obr. **7** 3, strana 4) od zástrčky (obr. **7** 1, strana 4).
- Vyměňte vadnou pojistku (obr. **7** 2, strana 4) za novou stejného typu a o stejné hodnotě (3AG, Fast Acting, 15 A).
- Smontujte zástrčku v opačném pořadí.

7.16 Výměna desky s optickými vodiči

- ▶ Odpojte ledničku od napájení.
- ▶ Pomocí šroubováku otevřete průhledný kryt (obr. **8** A, strana 4).
- ▶ Povolte montážní šrouby desky plošných spojů (obr. **8** B, strana 4).
- ▶ Vytáhněte konektor z desky plošných spojů (obr. **8** C, strana 4).
- ▶ Vadnou desku vyměňte za novou.
- ▶ Vložte novou desku provedením kroků návodu k odstranění desky v opačném pořadí.
- ▶ Nasadte zpět transparentní kryt do tělesa.
- ▶ Připojte ledničku k napájení.

8 Čištění a péče



VÝSTRAHA!

Před zahájením jakéhokoliv čištění nebo údržby odpojte výrobek od sítě.



POZOR! Nebezpečí poškození!

- Nikdy neumývejte chladničku pod tekoucí vodou nebo ve ve vodě s prostředkem na mytí nádobí.
- Nepoužívejte k čištění ostré čisticí prostředky nebo tvrdé předměty, může dojít k poškození chladničky.

- ▶ Příležitostně očistěte přístroj zevnitř a zvenčí vlhkým hadrem.
- ▶ Zajistěte, aby nebyly větrací a odvětrávací otvory přístroje zaprášené a znečištěné. Tím může být teplo vznikající za provozu odváděno a nedojde k poškození přístroje.

9 Odstraňování poruch

Závada	Možná příčina	Návrh řešení
Lednička nefunguje, LED nesvítí.	Zásuvka se stejnosměrným napětím ve vašem vozidle není pod napětím.	Ve většině automobilů musíte nejprve spustit zapalování, aby byla zásuvka se stejnosměrným proudem pod napětím.
	V zásuvce se střídavým proudem není napětí.	Zkuste to na jiné zásuvce.
	Vadná pojistka přístroje.	Vyměňte pojistku přístroje, viz kap. „Výměna pojistky na střídavý proud“ na strani 343.
	Integrovaný síťový zdroj je vadný.	Opravu smí provést pouze certifikovaná provozovna zákaznického servisu.
Lednička nechladí (zástrčka je připojená, svítí LED „POWER“).	Vadný kompresor.	Opravu smí provést pouze certifikovaná provozovna zákaznického servisu.
Lednička nechladí (zástrčka je připojená, LED „POWER“ bliká oranžově, displej je vypnutý).	Režim snímače baterie je nastaven na příliš vysoký stupeň.	Nastavte na snímači baterie nižší stupeň.
	Nedostatečné napětí baterie.	Případně nabijte baterii.
V režimu provozu s připojením k zásuvce se stejnosměrným napětím: Zapalování je zapnuto, přístroj nefunguje a LED nesvítí.	Objímka zásuvky stejnosměrného napětí je znečištěná. Následkem je špatný elektrický kontakt.	Pokud je zástrčka v zásuvce stejnosměrného napájení velmi horká, buď očistěte objímku nebo zkontrolujte, zda je zástrčka správně namontována.
	Pojistka zástrčky stejnosměrného napájení je propálená.	Vyměňte pojistku zástrčky na stejnosměrný proud, viz kap. „Výměna pojistek zástrčky na stejnosměrný proud“ na strani 343
	Pojistka vozidla je spálená.	Vyměňte pojistku zásuvky stejnosměrného napájení (viz návod k obsluze vašeho vozidla).

Závada	Možná příčina	Návrh řešení
Na displeji se zobrazuje chybové hlášení (např. „Err1“) a lednička nechladí.	Interní provozní porucha vypnula ledničku.	Opravu smí provést pouze certifikovaná provozovna zákaznického servisu.
Vnitřní osvětlení některé z přihrádek bliká.	Víko přihrádky zůstalo déle než tři minuty otevřené.	Zavřete víko přihrádky.

10 Záruka

Na výrobek je poskytována záruka v souladu s platnými zákony. Zjistíte-li, že je výrobek vadný, zašlete jej do pobočky výrobce ve vaší zemi (adresy viz zadní strana tohoto návodu) nebo do specializovanému prodejci.

K vyřízení opravy nebo záruky nezapomeňte odeslat následující dokumenty:

- Kopii účtenky s datem zakoupení,
- Uvedení důvodu reklamace nebo popisu vady.

11 Likvidace





► Obalový materiál likvidujte v odpadu určeném k recyklaci.



Jakmile výrobek zcela vyřadíte z provozu, informujte se v příslušných recyklačních centrech nebo u specializovaného prodejce o příslušných předpisech o likvidaci odpadu.

12 Technické údaje

	CFX75DZW	CFX95DZW
Výr. č.:	9600001409, 9600001413	9600000480, 9600000163
Napájecí napětí:	12/24 V \equiv a 100–240 V \sim	
Jmenovitý proud:	12 V \equiv : 7,9 A 24 V \equiv : 3,6 A 100 V \sim 0,93 A 240 V \sim 0,38 A	12 V \equiv : 9,2 A 24 V \equiv : 4,5 A 100 V \sim 1,10 A 240 V \sim 0,45 A
Chladicí výkon:	+10 °C až –22 °C (+50 °F až –8 °F)	
Kategorie:	1	
Energetická třída účinnosti:	A+	
Spotřeba energie:	105 kWh/rok	109 kWh/rok
Obsah brutto:		
Velká chladicí přihrádka:	45 l	54 l
Malá chladicí přihrádka:	30 l	40,5 l
Užitečný obsah:		
Velká chladicí přihrádka:	43 l	50,5 l
Malá chladicí přihrádka:	27 l	34,5 l
Klimatická třída:	N, T	
Okolní teplota:	+16 °C až +43 °C (+61 °F až +110 °F)	
Hlukové emise:	37 dB(A)	
Přípojka USB:	5 V \equiv , 500 mA	
Frekvenční pásmo (WiFi):	2,4 GHz	
Vysokofrekvenční výkon (WiFi):	16 \pm 1,5 dBm (802.11b CCK, 11 MBit/s) 12 \pm 1,5 dBm (802.11g OFDM, 54 MBit/s) 11 \pm 1,5 dBm (802.11n HT20, MCS7)	
Chladicí prostředky:	R134a	
Množství chladicího prostředku:	57 g	67 g
Ekvivalent CO ₂ :	0,082 t	0,096 t
Potenciál skleníkových plynů (GWP):	1430	

	CFX75DZW	CFX95DZW
Rozměry (Š x V x H) v mm		
S madly:	887 x 472 x 495	957 x 472 x 530
Bez madel:	832 x 472 x 495	900 x 472 x 530
Hmotnost:	31 kg	32 kg
Zkouška/certifikáty:	   	



POZNÁMKA

Za okolních teplot vyšších než 32 °C (90 °F) již nelze dosáhnout minimální teploty.

Obsahuje fluorované skleníkové plyny

Hermeticky uzavřeným zařízením

V členských státech EU neexistují žádná omezení k používání funkce WiFi přístroje.

A készülék első használata előtt gondosan olvassa el és őrizze meg ezt a használati utasítást. Ha a készüléket továbbadja, mellékelje hozzá a használati utasítást is.

A gyártó nem felelős olyan károkért vagy sérülésekért, amelyeket **nem rendeltetésszerű használat** vagy **hibás kezelés** okozott.

Tartalomjegyzék

1	Szimbólumok magyarázata	350
2	Biztonsági tudnivalók	350
2.1	Általános biztonság	350
2.2	Biztonság a készülék üzemeltetése során	352
3	A csomag tartalma	353
4	Tartozékok	353
5	Rendeltetésszerű használat	353
6	Működési leírás	354
6.1	Jellemzők	355
6.2	Kezelő- és kijelzőelemek	355
7	Kezelés	357
7.1	Az első használat előtt	357
7.2	Energiatakarékossági javaslatok	358
7.3	A hűtőkészülék csatlakoztatása	358
7.4	Az akkumulátorőr használata	359
7.5	A hűtőláda használata	360
7.6	Hőmérséklet beállítása	362
7.7	Egy hűtőrekesz be-, vagy kikapcsolása	362
7.8	WLAN-jel aktiválása az opcionális alkalmazáshoz	363
7.9	A kijelző fényerejének beállítása	364
7.10	A vészkapcsoló használata	365
7.11	USB csatlakozó feszültségellátáshoz	365
7.12	A hűtőláda kikapcsolása	365
7.13	A hűtőláda leolvasztása	365
7.14	A váltakozó áramú biztosíték cseréléje	366
7.15	Az egyenáramú dugaszolható biztosíték cseréléje	366
7.16	A vezetőlemez cseréje	367
8	Tisztítás és ápolás	367

9	Üzemzavar-elhárítás	368
10	Szavatosság	369
11	Ártalmatlanítás	369
12	Műszaki adatok	370

1 Szimbólumok magyarázata



VESZÉLY!

Biztonsági tudnivaló: Az utasítás figyelmen kívül hagyása halált vagy súlyos sérülést okoz.



FIGYELMEZTETÉS!

Biztonsági tudnivaló: Az utasítás figyelmen kívül hagyása halált vagy súlyos sérülést okozhat.



VIGYÁZAT!

Biztonsági tudnivaló: Az utasítás figyelmen kívül hagyása sérüléseket okozhat.



FIGYELEM!

Ha nem veszi figyelembe az információt, az anyagkárosodást eredményezhet, és káros kihatással lehet a termék működésére.



MEGJEGYZÉS

Kiegészítő információk a termék kezelésével kapcsolatban.

2 Biztonsági tudnivalók

2.1 Általános biztonság



FIGYELMEZTETÉS!

- Ha a készüléken sérülések láthatók, akkor azt nem szabad üzembe helyezni.

- Ha a készülék csatlakozókábele megsérül, akkor azt – a veszélyeztetések elkerülése érdekében – a gyártóval, a vevőszolgálattal vagy egy hasonlóan képzett szakemberrel kell kicseréltetni.
- Javításokat csak szakemberek végezhetnek a készüléken. Nem szakszerű javítások jelentős veszélyeket okozhatnak.
- Jelen készüléket 8 év feletti gyermekek, valamint korlátozott fizikai, érzékszervi és szellemi képességű, illetve megfelelő tapasztalattal és/vagy tudással nem rendelkező személyek csak felügyelet mellett, illetve a készülék biztonságos használatát és az abból eredő veszélyeket megértve használhatják.
- A tisztítást és a felhasználói karbantartást gyermekek felügyelet nélkül nem végezhetik.
- A készülékkel gyerekek nem játszhatnak.
- A gyermekekre figyelni kell, hogy a készülékkel ne játsszanak.
- A készüléket 8 év alatti gyermekek által nem hozzáférhető módon tárolja és használja.
- Ne tároljon a készülékben robbanékony anyagokat (például éghető hajtógázt tartalmazó permetpalackokat).



VIGYÁZAT!

- Az alábbi esetekben mindig húzza ki a készülék csatlakozódugóját a hálózati aljzataból:
 - minden tisztítás és karbantartás előtt
 - minden használat után.
- Élelmiszert csak eredeti csomagolásban vagy megfelelő tárolókban szabad tárolni.



FIGYELEM!

- Hasonlítsa össze a típustáblán feltüntetett a feszültségadatokat a rendelkezésre álló energiaellátással.
- A hűtőkészüléket a következő módon csatlakoztassa:
 - Az egyenáramú csatlakozókábelrel a jármű egyenáramú fedélzeti aljzatához
 - vagy a váltakozó áramú csatlakozókábelrel a váltakozó áramú hálózathoz.
- Soha ne húzza ki a csatlakozódugót a csatlakozókábelnél fogva az aljzataból.
- Ha a hűtőkészülék az egyenáramú aljzathoz van csatlakoztatva: Kösse le a hűtőkészüléket és más fogyasztókat az akkumulátorról, mielőtt gyorsított berendezést csatlakoztatna rá.

- Ha a hűtőkészülék az egyenáramú aljzathoz van csatlakoztatva: Húzza ki a csatlakozódugót vagy kapcsolja ki a hűtőkészüléket, ha a jármű motorját kikapcsolja. Ellenkező esetben az akkumulátor lemerülhet.
- A hűtőkészülék nem alkalmas maró hatású vagy oldószert tartalmazó anyagok szállítására.
- A hűtőegység szigetelése gyúlékony ciklopentánt tartalmaz. A szigetelőanyagban található gázok miatt különleges ártalmatlanítási eljárásra van szükség. A hűtőegységet az élettartama végén a szabályozásoknak megfelelően ártalmatlaníttassa.

2.2 Biztonság a készülék üzemeltetése során



VIGYÁZAT!

- Üzembe helyezés előtt ügyeljen arra, hogy a vezeték és a dugasz száraz legyen.



FIGYELEM!

- Ne használjon elektromos készülékeket a hűtőkészüléken belül, kivéve ha ezeket a készülékeket a gyártó erre a célra javasolja.
- Ne helyezze a készüléket nyílt láng vagy más hőforrás közelébe (fűtés, erős napsugárzás, gázkályha stb.).
- **Tűlforrósodás veszélye!**
Mindig ügyeljen arra, hogy az üzemeltetés során keletkező hő kielégítően eltávozhasson. A levegő keringetése érdekében gondoskodjon arról, hogy a készülék kielégítő távolságban álljon a faltól vagy tárgytól.
- Ügyeljen arra, hogy a szellőzőnyílások ne legyenek lefedve.
- Ne töltsön folyadékot vagy jeget a belső tartályba.
- Soha ne merítse vízbe a készüléket.
- Védje a készüléket és a kábeleket a hőtől és a nedvességtől.

3 A csomag tartalma

Lásd: **1.** ábra, **2.** oldal

Tétel	Mennyiség	Megnevezés
1	1	Kompresszoros hűtőláda
2	1	Egyenáramú csatlakozókábel
3	1	Váltóáramú csatlakozókábel
–	1	Kezelési útmutató

4 Tartozékok

Tartozékként kapható (nincs mellékelve):

Megnevezés	Cikkszám
CFX-UFK univerzális rögzítőkészlet (hevederrendszer)	9105304041

A Dometic honlapján (lásd a hátoldalon) részletes információkat talál egy olyan WLAN alkalmazásról, mely vezérlési-, kijelzési-, és riasztási funkciókat kínál. Lehetséges, hogy az Ön országában ez az alkalmazás nem elérhető.

5 Rendeltetészerű használat

A hűtőláda élelmiszerek hűtésére és fagyasztására alkalmas.

A hűtőláda a következőkről üzemeltethető:

- jármű, hajó, vagy lakóautó egyenáramú hálózata
- egyenáramú tápakkumulátor
- váltakozó áramú hálózat

A hűtőkészülék háztartási és hasonló területeken használható, például

- boltok, irodák és más munkaterületek konyháin
- a mezőgazdaságban
- hotelek, motelek vagy más szálláshelyek vendégei által
- panziókban
- vendéglátási és hasonló nagykereskedelmi területeken





VIGYÁZAT! Egészségkárosodás veszélye!

Ellenőrizze, hogy a hűtőkészülék hűtőteljesítménye megfelel-e a hűteni kívánt élelmiszerek vagy gyógyszerek követelményeinek.

6 Működési leírás

A hűtőkészülék áruk lehűtésére, hidegen tartására, illetve mélyhűtésére alkalmas. A hűtést karbantartást nem igénylő, kompresszorral ellátott hűtőkör teszi lehetővé. Az extra vastag szigetelés és a nagyteljesítményű kompresszor különösen gyors hűtést biztosít.

A hűtőkészülék két külön rekesszel rendelkezik, melyek egymástól függetlenül állíthatók be. A hűtőkészülék bármely kombinációban használható:

Nagy rekesz	Kis rekesz
	
Hűtőrekesz	Fagyasztórekesz
Fagyasztórekesz	Hűtőrekesz
Hűtőrekesz	Hűtőrekesz
Fagyasztórekesz	Fagyasztórekesz

A hűtőkészülék mobil használatra alkalmas.

A hűtőláda rövid ideig kitehető 30°-os dőlésnek, pl. hajókon történő használat során.



MEGJEGYZÉS

A burkolat felülete a fedéltömítés alatt melegnek érződhet. Ez normális, mivel a beépített fűtés akadályozza meg a páralecsapódást.

6.1 Jellemzők



- Elsőbbségi kapcsolást biztosító hálózati tápegység váltakozó áramra való csatlakozáshoz
- Háromfokozatú akkumulátorőr a jármű akkumulátorának védelmére
- A °C és °F hőmérsékletkijelző alacsony akkumulátorfeszültség esetén automatikusan kikapcsol
- Független beállítások, vezérlők és kijelzők minden rekeszhez
- Hőmérséklet-beállítás: Két gombbal 1 °C-os (2 °F-es) lépésekben
- Integrált WLAN-jeladó, így egy alkalmazásról is kezelhető
- A készülék jelzi, ha nyitva van a fedele
- USB csatlakozó áramellátáshoz
- Vészkapcsoló
- Billenthető hordozófogantyú
- Három kivehető kosárbetét

6.2 Kezelő- és kijelzőelemek

A fedél reteszei (2. ábra 1, 2. oldal)

Kezelőpanel (3. ábra, 2. oldal)

Tétel	Megnevezés	Magyarázat
1	ON OFF	A hűtőkészülék a gomb max. két másodpercig történő nyomva tartásával kapcsolható be, vagy ki
2	POWER „  ”	Az üzemelés kijelzése A LED zölden világít: A kompresszor be van kapcsolva A LED narancssárgán világít: A kompresszor ki van kapcsolva A LED narancssárgán villog: A kijelző alacsony akkumulátorfeszültség miatt automatikusan kikapcsolt
3	ERROR	A LED pirosan villog: A bekapcsolt hűtőkészülék nem üzemkész

Tétel	Megnevezés	Magyarázat
4	SET	Meghatározza a beviteli módot: <ul style="list-style-type: none"> • Hőmérséklet-beállítás (nagy/kicsi hűtőrekesz) • °C vagy °F fok megjelenítése • Akkumulátorór beállítása • A kijelző fényerejének beállítása • Be, vagy ki kapcsolja a WLAN-t
5	Hűtés, nagy 	A nagy hűtőrekesz állapotjelzője <hr/> A LED kéken világít: A hűtőrekesz hűt <hr/> A LED nem világít: A hűtőrekesz nem hűt
6	Kijelző, nagy	<ul style="list-style-type: none"> • A nagy hűtőrekesz információit jeleníti meg • Ha a hűtőrekesz ki van kapcsolva, „OFF” üzenetet jelez
7	Kijelző, kicsi	<ul style="list-style-type: none"> • A kicsi hűtőrekesz információit jeleníti meg • Ha a hűtőrekesz ki van kapcsolva, „OFF” üzenetet jelez
8	Hűtés, kicsi 	A kicsi hűtőrekesz állapotjelzője <hr/> A LED kéken világít: A hűtőrekesz hűt <hr/> A LED nem világít: A hűtőrekesz nem hűt
9	DOWN –	Egyszeri megnyomása csökkenti a kiválasztott beviteli értéket
10	UP +	Egyszeri megnyomása növeli a kiválasztott beviteli értéket

Csatlakozóaljzatok, vészkapcsoló (ha van) és USB csatlakozó (4. ábra, 3. oldal):

Tétel	Megnevezés
1	Váltakozó áramú aljzat
2	Biztosítéktartó
3	Vészkapcsoló
4	USB csatlakozó áramellátáshoz
5	Egyenáramú aljzat

7 Kezelés

7.1 Az első használat előtt



MEGJEGYZÉS

Az új hűtőkészüléket az üzembe helyezés előtt – higiéniai okokból – tisztítsa meg nedves ruhával belül és kívül (lásd „Tisztítás és ápolás” fejr., 367. oldal).

A fedélpánt megfordítása

Ha a fedelet a másik oldalról szeretné kinyitni, lehetősége van a fedéltartó megfordítására. Ehhez a következő módon járjon el:

- Nyissa fel, vagy vegye le a fedelet (5. ábra A, 3. oldal).
- Távolítsa el az oldalsó csuklópántot tartó három csavart (5. ábra B, 3. oldal), majd vegye le a csuklópántot.
- Kis csavarhúzó segítségével távolítsa el a csuklópántok új helyéről a műanyag burkolóelemeket, és helyezze át azokat a csuklópántok régi helyére.
- Helyezze el új helyükön az oldalsó csuklópántokat.
- Távolítson el két műanyag burkolóelemet a középső csuklópánt-helyről (6. ábra A, 4. oldal).
- Távolítsa el az középső csuklópántot tartó négy csavart (6. ábra B, 4. oldal), majd vegye le a csuklópántot.
- Kis csavarhúzó segítségével távolítsa el a csuklópánt új helyéről a műanyag burkolóelemet, és helyezze át azt a csuklópánt régi helyére (6. ábra C, 4. oldal).
- Helyezze el új helyén a középső csuklópántot.
- Helyezze vissza a fedelet a szemközti oldalon lévő csuklópántokra a (6. ábra D, 4. oldal).

A hőmérséklet mértékegységének kiválasztása

A hőmérséklet értékeinek megjelenítése Celsius-fokban vagy Fahrenheit-fokban választható meg. Ehhez a következő módon járjon el:

- Kapcsolja be a hűtőkészüléket.
- Nyomja meg a „SET” gombot (3. ábra 4, 2. oldal) háromszor.

- ▶ A hőmérséklet egységét az „UP +” (3. ábra 10, 2. oldal) ill. „DOWN -” (3. ábra 9, 2. oldal) gombbal állíthatja be Celsius- vagy Fahrenheit-fokra.
- ✓ Mindkét kijelző néhány másodpercig a beállított hőmérséklet mértékegységet jelzi ki. A kijelzők néhányszor felvillannak, mielőtt az aktuális hőmérséklet kijelzéséhez visszatérnek.

7.2 Energiatakarékosági javaslatok

- A készülék működtetéséhez válasszon jól szellőző és napfénytől védett helyet.
- Hagyja lehűlni a meleg ételeket, mielőtt azokat hidegen tartaná a készülékben.
- Ne nyissa ki a hűtőkészüléket a szükségesnél gyakrabban.
- Ne hagyja nyitva a hűtőkészüléket a szükségesnél hosszabban.
- Ha a hűtőkészülékben jég réteg alakult ki, olvassza le.
- Kerülje a fölöslegesen alacsony belső hőmérsékletet.

7.3 A hűtőkészülék csatlakoztatása

Csatlakoztatás akkumulátorra (jármű vagy hajó)

A hűtőláda 12 V \equiv vagy 24 V \equiv egyenfeszültséggel üzemeltethető.



FIGYELEM! Sérülésveszély!

Kösse le a hűtőládát és más fogyasztókat az akkumulátorról, mielőtt az akkumulátort gyorstöltő készülékkel töltené fel.

A készülékek elektronikáját a túlfeszültség károsíthatja.

A biztonság érdekében a hűtőláda elektronikus polaritásvédelemmel rendelkezik, amely a hűtőládát az akkumulátorhoz való csatlakoztatásnál fordított polaritás és rövidzárlat ellen védi.

A biztosítókkal rendelkező egyenáramú csatlakozókábel használata



FIGYELEM! Sérülésveszély!

A készülék védelme érdekében a melléklet egyenáramú csatlakozókábel dugasza el van látva egy biztosítókkal. A biztosítókkal ellátott egyenáramú dugaszt **tilos** eltávolítani.

Kizárólag a mellékelt egyenáramú csatlakozókábelt használja.

- ▶ Illeszse be az egyenáramú csatlakozókábelt (1. ábra 2, 2. oldal) a hűtőláda egyenáramú aljzatába (4. ábra 5, 3. oldal).

- Csatlakoztassa a csatlakozókábelt egy egyenáramú aljzathoz.

Csatlakoztatás egyenáramú hálózathoz (pl. otthon, vagy irodában)



VESZÉLY! Áramütés miatti életveszély!

- Soha ne dolgozzon dugócsatlakozókkal és kapcsolókkal, ha nedves a keze vagy nedves helyen áll.
- Ha hűtőkészülékét egy hajó fedélzetén szárazföldi csatlakozással kell üzemeltetnie váltakozó áramú hálózatról, akkor minden esetben hibaáram-védőkapcsolót kell a váltakozó áramú hálózat és a hűtőkészülék közé kapcsolnia. Ilyen esetben kérje szakember tanácsát.

A hűtőládák többféle feszültséggel kompatibilis, váltakozó áramra való csatlakozáshoz elsőbbségi kapcsolást biztosító integrált hálózati tápegység rendelkeznek. A hűtőkészülék váltakozó áramú hálózathoz történő csatlakoztatása esetén ez biztosítja az automatikusan átkapcsolást váltakozó áramú üzemmódra még akkor is, ha az egyenáramú csatlakozókábel még csatlakoztatva van.

Ha a hűtőláda váltakozó áramú hálózati tápellátásról egyenáramú akkumulátor tápellátásra kapcsol át, akkor rövid ideig világíthat a piros LED.

- Illessze be a váltakozó áramú csatlakozókábelt (1. ábra 3, 2. oldal) a hűtőláda váltakozó áramú aljzatába (4. ábra 1, 3. oldal).
- Csatlakoztassa a csatlakozókábelt egy váltakozó áramú aljzathoz.

7.4 Az akkumulátorőr használata

A hűtőkészülék fel van szerelve egy többfokozatú akkumulátorfigyelővel, mely az egyenáramú hálózatra való csatlakoztatáskor megvédi a jármű-akkumulátort a túl mély lemerüléstől.

Ha a hűtőkészüléket kikapcsolt gyújtás mellett a járműben használja, akkor amint a tápfeszültség egy beállítható érték alá csökken, a hűtőkészülék automatikusan kikapcsol. A hűtőkészülék ismét bekapcsol, amint az akkumulátor a feltöltés során eléri az újbóli bekapcsoláshoz szükséges feszültséget.



FIGYELEM! Sérülésveszély!

Az akkumulátor az akkumulátorőr általi lekapcsolás esetén már nem rendelkezik teljes kapacitással. Kerülje járműve többszöri indítását vagy áramfogyasztók üzemeltetését feltöltés nélküli hosszabb időszakokban. Gondoskodjon az akkumulátor újratöltéséről.

„HIGH” üzemmódban az akkumulátorőr hamarabb jelez, mint „LOW” és „MED” üzemmód esetén (lásd a következő táblázatot).

Akkuőr-üzemmód	LOW	MED	HIGH
Visszakapcsolási feszültség 12 V esetén	10,1 V	11,4 V	11,8 V
Visszakapcsolási feszültség 12 V esetén	11,1 V	12,2 V	12,6 V
Visszakapcsolási feszültség 24 V esetén	21,5 V	24,1 V	24,6 V
Visszakapcsolási feszültség 24 V esetén	23,0 V	25,3 V	26,2 V

Az akkumulátorőr üzemmódjának kiválasztásához tegye a következőt:

- ▶ Kapcsolja be a hűtőkészüléket.
- ▶ Nyomja meg négyszer a „SET” (3. ábra 4, 2. oldal) gombot.
- ▶ Az „UP +” (3. ábra 10, 2. oldal) vagy a „DOWN -” (3. ábra 9, 2. oldal), gombokkal állítsa be az akkumulátorfigyelő üzemmódját.
- ✓ A digitális kijelzőn a következő jelenik meg:
Lo (LOW), Md (MED), HI (HIGH)
- ✓ A kijelző néhány másodpercig a kiválasztott üzemmódot mutatja. A kijelző néhányszor villog, mielőtt az aktuális hőmérséklet kijelzéséhez visszatér.



MEGJEGYZÉS

Ha a hűtőkészüléket indítóakkumulátorról használja, akkor válassza a „HIGH” akkumulátorfigyelő üzemmódot. Ha a hűtőkészüléket valamilyen indítóakkumulátorról használja, akkor elegendő a „LOW” akkumulátorfigyelő üzemmód.

7.5 A hűtőláda használata



FIGYELEM! Túlmelegedés miatti veszély!

Mindig ügyeljen arra, hogy az üzemeltetés során keletkező hő kielégítően eltávozhasson. Ügyeljen arra, hogy a szellőzőnyílások ne legyenek lefedve. A levegő keringése érdekében gondoskodjon arról, hogy a hűtőkészülék kielégítő távolságban álljon a faltól vagy tárgyaktól.

- ▶ A hűtőkészüléket állítsa szilárd aljzatra.
Ügyeljen arra, hogy a szellőzőnyílások ne legyenek lefedve és a felmelegedett levegő megfelelően távozhasson.

**MEGJEGYZÉS**

A hűtőkészüléket az ábrán szemléltetett módon állítsa fel (1. ábra, 2. oldal). Ha a hűtőkészüléket egyéb helyzetben üzemelteti, akkor a hűtőkészülék károsodhat.

- A következő képpen csatlakoztassa a hűtőkészüléket: „A hűtőkészülék csatlakoztatása” fejt., 358. oldal.

**FIGYELEM! Túl alacsony hőmérséklet miatti veszély!**

Ügyeljen arra, hogy csak olyan tárgyak, ill. áruk legyenek a hűtőkészülékben, amelyek lehűthetők a kiválasztott hőmérsékletre.

- Tartsa lenyomva az „ON/OFF” gombot (3. ábra 1, 2. oldal) egy-két másodpercig.
- ✓ A „⏻” LED világít (3. ábra 2, 2. oldal).
- ✓ A kijelzők (3. ábra 6 és 7, 2. oldal) bekapcsolnak és jelzik az aktuális hűtési hőmérsékletet.
- ✓ A beállított hűtőrekesz-hőmérséklettől függően a hűtőkészülék megkezdzi az egyik, vagy mindkét hűtőrekesz hűtését.
- ✓ Az adott rekesz hűtése közben a LED-ek (3. ábra 5 és 8, 2. oldal) világitanak.

**MEGJEGYZÉS**

Akkumulátorról történő használat esetén, ha az akkumulátorfeszültség alacsony, a kijelző automatikusan kikapcsol. A „⏻” LED narancssárgán villog.

A hűtőláda reteszelése

- Zárja le a fedelet.
- Nyomja lefelé a reteszeket (2. ábra 1, 2. oldal) amíg azok hallhatóan be nem pattannak a helyükre.

**MEGJEGYZÉS – „Fedél nyitva” riasztás**

Ha három percnél hosszabb ideig nyitva hagyja a fedelet és a készülék be van kapcsolva, akkor mindaddig villog a hozzá tartozó belső lámpa, amíg le nem zárja a fedelet.

7.6 Hőmérséklet beállítása

- ▶ Nyomja meg a „SET” (**3** . ábra 4, 2. oldal) gombot:
 - A nagy hűtőrekeszhez egyszer
 - A kis hűtőrekeszhez kétszer
- ✓ Az adott hűtőrekesz kijelzője villog.
- ▶ Az „UP +” (**3** . ábra 10, 2. oldal) és a „DOWN –” (**3** . ábra 9, 2. oldal) gombok segítségével állítsa be a hűtési hőmérsékletet.
Úgy állíthatja be a hőmérsékleteket, hogy minden rekesz hűtőrekeszként, vagy fagyasztórekeszként is üzemelhet.
- ✓ A kijelző néhány másodpercig a beállított kívánt hőmérsékletet mutatja. A kijelző néhányszor villog, mielőtt az aktuális hőmérséklet kijelzéséhez visszatér.



MEGJEGYZÉS

A hűtőrekeszek hőmérséklete akár -22 °C -ra is beállítható. Ennek ellenére a gyártó az optimális energiafogyasztás érdekében normál üzemhez a -15 °C és -18 °C közötti hőmérsékleteket javasolja.

7.7 Egy hűtőrekesz be-, vagy kikapcsolása

Ha csak egy hűtőrekeszre van szüksége, az energiatakarékosság érdekében a másik hűtőrekeszt kikapcsolhatja.

Hűtőrekesz kikapcsolása

Ha a hűtőrekesz kijelzőjén látható a hőmérséklet, akkor a hűtőrekeszt a következő módon kapcsolhatja ki:

- ▶ Nyomja meg a „SET” (**3** . ábra 4, 2. oldal) gombot:
 - A nagy hűtőrekeszhez egyszer
 - A kis hűtőrekeszhez kétszer
- ✓ Az adott hűtőrekesz kijelzője villog.
- ▶ Nyomja meg az „ON/OFF” (**3** . ábra 1, 2. oldal) gombot.
- ✓ Az adott hűtőrekesz kijelzőjén öt másodpercig villog az „OFF”, majd folyamatosan az „OFF” üzenetet jelzi.

Hűtőrekesz bekapcsolása

Ha a hűtőrekesz kijelzőjén látható az „OFF” üzenet, akkor a hűtőrekeszt a következő módon kapcsolhatja be:

- ▶ Nyomja meg a „SET” (**3** . ábra 4, 2. oldal) gombot:
 - A nagy hűtőrekeszhez egyszer
 - A kis hűtőrekeszhez kétszer
- ✓ Az adott hűtőrekesz kijelzője villog.
- ▶ Nyomja meg az „ON/OFF” (**3** . ábra 1, 2. oldal) gombot.
- ✓ A kijelző néhány másodpercig a beállított kívánt hőmérsékletet mutatja. A kijelző néhányszor villog, mielőtt az aktuális hőmérséklet kijelzésére vált.

7.8 WLAN-jel aktiválása az opcionális alkalmazáshoz

A hűtőberendezés WLAN hálózaton keresztül vezérelhető egy olyan alkalmazásról, melyet egy feltelepíthet egy kompatibilis készülékre. Az alkalmazás vezérlési-, kijelzési-, és riasztási funkciókkal rendelkezik.

További információkat országa Dometic honlapján találhat (lásd a hátoldalon). Kérjük vegye figyelembe, lehetséges, hogy az Ön országában az alkalmazás nem elérhető.

A kompresszoros hűtőláda WLAN neve a „CFX” betűkkel kezdődik. Az előre beállított jelszó: „00000000”. A WLAN nevet és a jelszót is személyre szabhatja.

WLAN-jel be-/kikapcsolása

- ▶ Nyomja meg hatszor a „SET” (**3** . ábra 4, 2. oldal) gombot.
- ▶ Az „UP +” (**3** . ábra 10, 2. oldal) és a „DOWN –” (**3** . ábra 9, 2. oldal) gombok segítségével kapcsolhatja be, illetve ki a WLAN-jelet.
- ✓ A kijelző néhány másodpercig megjeleníti a kívánt beállítást. A kijelző néhányszor villog, mielőtt az aktuális hőmérséklet kijelzéséhez visszatér.



MEGJEGYZÉS

- A WLAN jeladó gyári beállítása a kikapcsolt állapot. Az alkalmazás használatához az első üzembe helyezés előtt és minden áramszünet után be kell kapcsolni a WLAN jeladót.
- A WLAN-jeladó csupán kis mennyiségű áramot fogyaszt. Az optimális energiahatékonyság érdekében, ha nem használja, kapcsolja ki a WLAN-jeladót.

A WLAN gyári beállításainak visszaállítása

Amennyiben hűtőkészüléke WLAN-beállításait a WLAN-alkalmazással személyre szabta és elfelejtette jelszavát, akkor a következő módon állíthatja vissza hűtőkészüléke gyári beállításait:

- ▶ Nyomja meg hatszor a „SET” (3. ábra 4, 2. oldal) gombot.
- ▶ Legalább öt másodpercig tartsa lenyomva az „UP +” gombot (3. ábra 10, 2. oldal).
- ✓ Mielőtt visszatér a korábbi megjelenéshez, a kijelzőn párszor felvillan a „rES” üzenet.
- ✓ Ezzel a WLAN-beállításokat visszaállította a gyári értékekre.

További információk érdekében látogasson el arra a Dometic honlapra, melyről letöltötte az alkalmazást.

7.9 A kijelző fényerejének beállítása

Sötét környezetben a kijelző fényereje csökkenthető. A kijelző fényerejének beállításához a következőképpen járjon el:

- ▶ Kapcsolja be a hűtőládát.
- ▶ Nyomja meg ötször a „SET” (3. ábra 4, 2. oldal) gombot.
- ▶ Az „UP +” (3. ábra 7, 2. oldal) vagy a „DOWN -” (3. ábra 6, 2. oldal) gombokkal állítsa be a kijelző fényerejét.
- ✓ A kijelzőn a következő jelenik meg:
d0 (előre beállított), d1 (közepes fényerő), d2 (sötét)
- ✓ A kijelzők néhány másodpercig a kiválasztott üzemmódot mutatják. A kijelzők néhányszor felvillannak, mielőtt az aktuális fényerőhöz visszatérnek.



MEGJEGYZÉS

- A kijelző fényerejének gyári beállítása d0 (előre beállított).
- Üzemzavar esetén a fényerő automatikusan visszaáll a d0 értékre (előre beállított). Az üzemzavar elhárítását követően ismét aktiválódik a beállított fényerő.

7.10 A vészkapcsoló használata

A vészkapcsoló (4. ábra 3, 3. oldal) a kezelőfelület alatt található. Normál üzem során a kapcsoló a „NORMAL USE” (szokásos használat) helyzetben áll.

- ▶ Ha a vezérlőelektronika meghibásodik, tolja a kapcsolót „EMERGENCY OVERRIDE” (vézhelyzeti működtetés) helyzetbe.



MEGJEGYZÉS

Ha a kapcsoló „EMERGENCY OVERRIDE” helyzetben van, a hűtőrendszer teljes hűtőteljesítménnyel működik. Az átkapcsolás időpontjában az egyes rekeszek üzemmódjaitól függően a rendszer egy, vagy mindkét rekeszt fagyasztórekeszként üzemelteti és/vagy kikapcsolja az egyik rekeszt.

7.11 USB csatlakozó feszültségellátáshoz

Az USB csatlakozó kisebb készülékek (például mobiltelefonok és MP3 lejátszók) töltéséhez használható.

Ha a hűtőkészüléket egy USB készülékkel szeretné működtetni, egyszerűen csatlakoztasson egy USB kábelt (a szállítási terjedelem nem tartalmazza) a készülékhez.



MEGJEGYZÉS

Győződjön meg róla, hogy az USB csatlakozásra csatlakoztatott kisebb készülék alkalmas legyen 5 V/500 mA tápellátású üzemelésre.

7.12 A hűtőláda kikapcsolása

- ▶ Űritse ki a hűtőkészüléket.
- ▶ Kapcsolja ki a hűtőkészüléket.
- ▶ Húzza ki a csatlakozókábelt.

Ha a hűtőkészüléket hosszabb ideig nem fogja használni:

- ▶ Hagyja nyitva résnyire a fedelet. Így megakadályozhatja szagok képződését.

7.13 A hűtőláda leolvasztása

A levegőben lévő nedvesség jég formájában csapódhat le a párologtatón vagy a hűtőkészülék belsejében, csökkentve ezzel a hűtési teljesítményt. Olvassza le időben a hűtőkészüléket.



FIGYELEM! Sérülésveszély!

A jégrétegek eltávolítására vagy odafagyott tárgyak leválasztására soha ne használjon kemény vagy hegyes szerszámokat.

A hűtőkészülék leolvasztásához a következő módon járjon el:

- ▶ Vegye ki a hűtött árukat.
- ▶ Tárolja azokat adott esetben egy másik hűtőkészülékben, hogy hidegen maradjanak.
- ▶ Kapcsolja ki a hűtőkészüléket.
- ▶ Hagyja nyitva a fedelet.
- ▶ Törölje fel az olvadékvizet.

7.14 A váltakozó áramú biztosíték cserélje



VESZÉLY! Áramütés miatti életveszély!

Mielőtt kicseréli a készülék biztosítékát, válassza le a áramellátást és húzza ki a csatlakozókábelt.

- ▶ Válassza le a hűtőkészülék áramellátását.
- ▶ Húzza ki a csatlakozókábeleket.
- ▶ Pattintsa ki a biztosítékbetétet (4. ábra 2, 3. oldal) például egy csavarhúzó segítségével.
- ▶ Cserélje ki a meghibásodott üvegbiztosítékot egy ugyanolyan típusú és paraméterekkel rendelkező (4 A, 250 V) üvegbiztosítékra.
- ▶ Pattintsa vissza a biztosítékbetétet a készülékbe.
- ▶ Csatlakoztassa a hűtőkészülék áramellátását.

7.15 Az egyenáramú dugaszolható biztosíték cserélje

- ▶ Csavarozza le az érintkezőcsap házát (7. ábra 3, 4. oldal) a dugaszról (7. ábra 1, 4. oldal).
- ▶ Cserélje ki a meghibásodott biztosítékot (7. ábra 2, 4. oldal) egy ugyanolyan típusú, és paraméterekkel rendelkező (3AG, Fast Acting, 15 A) biztosítékra.
- ▶ Fordított sorrendben szerelje össze a dugócsatlakozót.

7.16 A vezetőlemez cseréje

- ▶ Válassza le a hűtőkészülék feszültségellátását.
- ▶ Nyissa fel az átlátszó borítást (8. ábra A, 4. oldal) csavarhúzó segítségével.
- ▶ Tekerje ki a panel rögzítőcsavarjait (8. ábra B, 4. oldal).
- ▶ Húzza ki a dugaszt a panelből (8. ábra C, 4. oldal).
- ▶ Cserélje ki a hibás vezetőlemezt újra.
- ▶ Helyezze be az új vezetőlemezt úgy, hogy a régi áramkör eltávolítása közben végzett műveleteket fordított sorrendben hajtsa végre.
- ▶ Helyezze vissza az átlátszó burkolatot a házba.
- ▶ Csatlakoztassa a hűtőkészülék áramellátását.

8 Tisztítás és ápolás



FIGYELMEZTETÉS!

A készüléket minden tisztítás és karbantartás előtt válassza le a hálózatról.



FIGYELEM! Sérülés veszélye!

- Soha ne tisztítsa a hűtőkészüléket folyó víz alatt vagy mosogatóvízben.
- Ne használjon a tisztításhoz éles tisztítóeszközöket vagy kemény tárgyakat, mert azok a hűtőkészüléket megsérthetik.

- ▶ Alkalmanként tisztítsa meg a készüléket kívül-belül nedves ruhával.
- ▶ Biztosítsa, hogy a készülék szellőztető és légtelenítő nyílásai por- és szennyeződésmentesek legyenek, mert így az üzem közben létrejövő hő távozhat és a készülék nem károsodik.

9 Üzemzavar-elhárítás

Hiba	Lehetséges ok	Megoldási javaslat
A hűtőkészülék nem működik, az állapotjelző LED nem világít.	A jármű egyenáramú csatlakozóaljzatában nincs feszültség.	A legtöbb járműben be kell kapcsolni a gyújtást ahhoz, hogy feszültség legyen az egyenáramú csatlakozóaljzatban.
	A váltakozó áramú aljzatban nincs feszültség.	Próbáljon egy másik aljzatot használni.
	A készülékbiztosíték meghibásodott.	Cserélje ki a készülékbiztosítékot, lásd „A váltakozó áramú biztosíték cserélje” fej., 366. oldal.
	A beépített hálózati tápegység hibás.	A javítást csak hivatalos vevőszolgálat végezheti el.
A hűtőkészülék nem hűt (a dugasz be van illesztve, a „POWER” LED világít).	A kompresszor meghibásodott.	A javítást csak hivatalos vevőszolgálat végezheti el.
A hűtőkészülék nem hűt (a dugasz csatlakozó be van dugva, a „POWER” LED narancssárgán villog, a kijelző ki van kapcsolva).	Az akkumulátorfigyelő üzemmódja túl magas szintű.	Állítsa az akkumulátorfigyelő üzemmódját alacsonyabb szintre.
	Az akkumulátorfeszültség túl alacsony.	Szükség esetén töltsse fel az akkumulátort.
Egyenáramú csatlakozóaljzatról való üzemeltetéskor: A gyújtás be van kapcsolva, a készülék nem működik és a LED nem világít.	Elszennyeződött az egyenáramú csatlakozóaljzat foglalatja. Emiatt rossz az elektromos érintkezés.	Ha a hűtőkészülék dugasa nagyon felmelegszik az egyenáramú csatlakozóaljzat foglalatában, akkor vagy a foglalatot kell megtisztítani, vagy esetleg a dugasz van hibásan összeszerelve.
	Kiégett az egyenáramú dugasz biztosítéka.	Cserélje ki az egyenáramú dugasz biztosítékát), lásd: „Az egyenáramú dugaszolható biztosíték cserélje” fej., 366. oldal
	Kiégett a jármű biztosítéka.	Cserélje ki a jármű egyenáramú csatlakozóaljzatának biztosítékát (ennek során vegye figyelembe járműve üzemeltetési útmutatásait).

Hiba	Lehetséges ok	Megoldási javaslat
A kijelzőn hibaüzenet jelenik meg (pl. „Err1”) és a hűtőkészülék nem hűt.	Belső üzemzavar miatt a hűtőkészülék kikapcsolt.	A javítást csak hivatalos vevőszolgálat végezheti el.
Az egyik rekesz belső világítása villog.	A rekesz fedelét három percnél hosszabb ideig nyitva hagyták	Zárja le a rekesz fedelét.

10 Szavatosság

A termékre a törvény szerinti szavatossági időszak érvényes. A termék meghibásodása esetén forduljon a gyártói lerakathoz (a címeket lásd jelen útmutató hátoldalán), illetve az illetékes szakkereskedőhöz.

A javításhoz, illetve a szavatossági adminisztrációhoz a következő dokumentumokat kell mellékelnie:

- a számla vásárlási dátummal rendelkező másolatát,
- a reklamáció okát vagy a hibát tartalmazó leírást.

11 Ártalmatlanítás





- A csomagolóanyagot lehetőleg a megfelelő újrahasznosítható hulladék közé tegye.



Ha a terméket véglegesen kivonja a forgalomból, kérjük, tájékozódjon a legközelebbi hulladékártalmatlanító központnál vagy a szakkereskedőjénél az idevonatkozó ártalmatlanítási előírásokkal kapcsolatban.

12 Műszaki adatok

	CFX75DZW	CFX95DZW
Cikkszám:	9600001409, 9600001413	9600000480, 9600000163
Csatlakozási feszültség:	12/24 V \equiv és 100 – 240 V \sim	
Névleges áram:	12 V \equiv : 7,9 A 24 V \equiv : 3,6 A 100 V \sim : 0,93 A 240 V \sim : 0,38 A	12 V \equiv : 9,2 A 24 V \equiv : 4,5 A 100 V \sim : 1,10 A 240 V \sim : 0,45 A
Hűtési teljesítmény:	+10 °C és -22 °C között (+50 °F és -8 °F között)	
Kategória:	1	
Energiahatékonysági osztály:	A+	
Energiafogyasztás:	105 kWh/év	109 kWh/év
Bruttó úrtartalom:		
Nagy hűtőrekesz:	45 l	54 l
Kis hűtőrekesz:	30 l	40,5 l
Hasznos térfogat:		
Nagy hűtőrekesz:	43 l	50,5 l
Kis hűtőrekesz:	27 l	34,5 l
Klímaosztály:	N, T	
Környezeti hőmérséklet:	+16 °C és +43 °C között (+61 °F és +110 °F között)	
Zajkibocsátás:	37 dB(A)	
USB csatlakozó:	5 V \equiv , 500 mA	
Frekvenciasáv (WiFi):	2,4 GHz	
Nagyfrekvenciás teljesítmény (WiFi):	16 \pm 1,5 dBm (802.11b CCK, 11 MBit/s) 12 \pm 1,5 dBm (802.11g OFDM, 54 MBit/s) 11 \pm 1,5 dBm (802.11n HT20, MCS7)	
Hűtőközeg:	R134a	
Hűtőközeg mennyisége:	57 g	67 g
CO ₂ -egyenérték:	0,082 t	0,096 t
Üvegházpotenciál (GWP):	1430	

	CFX75DZW	CFX95DZW
Méreték (szélesség x magasság x mélység) mm-ben Fogantyúkkal: Fogantyúk nélkül:	887 x 472 x 495 832 x 472 x 495	957 x 472 x 530 900 x 472 x 530
Súly:	31 kg	32 kg
Vizsgálat / tanúsítványok:	   	

**MEGJEGYZÉS**

32 °C (90 °F) fölötti környezeti hőmérséklet esetén a minimális hőmérséklet már nem érhető el.

Fluorozott üvegházgázokat tartalmaz

Hermetikusan zárt berendezés

A készülék WiFi funkciójának használata az EU tagországokban nincs korlátozva.

AUSTRALIA**Dometic Australia Pty. Ltd.**1 John Duncan Court
Varsity Lakes QLD 4227
☎ 1800 212121
📠 +61 7 55076001
Mail: sales@dometic.com.au**AUSTRIA****Dometic Austria GmbH**Neudorferstraße 108
A-2353 Guntramsdorf
☎ +43 2236 908070
📠 +43 2236 90807060
Mail: info@dometic.at**BENELUX****Dometic Branch Office Belgium**Zincstraat 3
B-1500 Halle
☎ +32 2 3598040
📠 +32 2 3598050
Mail: info@dometic.be**BRAZIL****Dometic DO Brasil LTDA**Avenida Paulista 1754, conj. 111
SP 01310-920 Sao Paulo
☎ +55 11 3251 3352
📠 +55 11 3251 3362
Mail: info@dometic.com.br**DENMARK****Dometic Denmark A/S**Nordensvej 15, Taulov
DK-7000 Fredericia
☎ +45 75585966
📠 +45 75586307
Mail: info@dometic.dk**FINLAND****Dometic Finland OY**Mestariitie 4
FIN-01730 Vantaa
☎ +358 20 7413220
📠 +358 9 7593700
Mail: info@dometic.fi**FRANCE****Dometic SAS**ZA du Pré de la Dame Jeanne
B.P. 5
F-60128 Pleilly
☎ +33 3 44633525
📠 +33 3 44633518
Mail: vehiculesdeloisirs@dometic.fr**HONG KONG****Dometic Group Asia Pacific**Suites 2207-11 / 22/F - Tower 1
The Gateway - 25 Canton Road,
Tsim Sha Tsui - Kowloon
☎ +852 2 4611386
📠 +852 2 4665553
Mail: info@waeco.com.hk**HUNGARY****Dometic Zrt. Sales Office**Kerekgyártó u. 5.
H-1147 Budapest
☎ +36 1 468 4400
📠 +36 1 468 4401
Mail: budapest@dometic.hu**ITALY****Dometic Italy S.r.l.**Via Virgilio, 3
I-47122 Forlì (FC)
☎ +39 0543 754901
📠 +39 0543 754983
Mail: vendite@dometic.it**JAPAN****Dometic KK**Maekawa-Shibaura, Bldg. 2
2-13-9 Shibaura Minato-ku
Tokyo 108-0023
☎ +81 3 5445 3333
📠 +81 3 5445 3339
Mail: info@dometic.jp**MEXICO****Dometic Mx, S. de R. L. de C. V.**Circuito Médicos No. 6 Local 1
Colonia Ciudad Satélite
CP 53100 Naucalpan de Juárez
Estado de México
☎ +52 55 5374 4108
📠 +52 55 5393 4683
Mail: info@dometic.com.mx**NETHERLANDS****Dometic Benelux B.V.**Ecustraet 3
NL-4879 NP Etten-Leur
☎ +31 76 5029000
📠 +31 76 5029019
Mail: info@dometic.nl**NEW ZEALAND****Dometic New Zealand Ltd.**PO Box 12011
Penrose
Auckland 1642
☎ +64 9 622 1490
📠 +64 9 622 1573
Mail: customerservices@dometic.co.nz**NORWAY****Dometic Norway AS**Østerøyveien 46
N-3232 Sandefjord
☎ +47 33428450
📠 +47 33428459
Mail: firmapost@dometic.no**POLAND****Dometic Poland Sp. z o.o.**Ul. Rulawska 435A
Pl-02-801 Warszawa
☎ +48 22 414 3200
📠 +48 22 414 3201
Mail: info@dometic.pl**PORTUGAL****Dometic Spain, S.L.**Branch Office em Portugal
Rot. de São Gonçalo nº 1 – Esc. 12
2775-399 Carcavelos
☎ +351 219 244 173
📠 +351 219 243 206
Mail: info@dometic.pt**RUSSIA****Dometic RUS LLC**Komsomolskaya square 6-1
RU-107140 Moscow
☎ +7 495 780 79 39
📠 +7 495 916 56 53
Mail: info@dometic.ru**SINGAPORE****Dometic Pte Ltd**18 Boon Lay Way 06-140 Trade Hub 21
Singapore 609966
☎ +65 6795 3177
📠 +65 6862 6620
Mail: dometic@dometic.com.sg**SLOVAKIA****Dometic Slovakia s.r.o. Sales Office Bratislava**Nádražná 34/A
900 28 Ivanka pri Dunaji
☎ / 📠 +421 2 45 529 680
Mail: bratislava@dometic.com**SOUTH AFRICA****Dometic (Pty) Ltd.****Regional Office****South Africa & Sub-Saharan Africa**2 Avalon Road
West Lake View Ext 11
Modderfontein 1645
Johannesburg
☎ +27 11 4504978
📠 +27 11 4504976
Mail: info@dometic.co.za**SPAIN****Dometic Spain S.L.**Avda. Sierra del Guadarrama, 16
E-28691 Villanueva de la Cañada
Madrid
☎ +34 91 833 60 89
📠 +34 900 100 245
Mail: info@dometic.es**SWEDEN****Dometic Scandinavia AB**Gustaf Melins gata 7
S-42131 Västra Frölunda
☎ +46 31 7341100
📠 +46 31 7341101
Mail: info@dometicgroup.se**SWITZERLAND****Dometic Switzerland AG**Riedackerstrasse 7a
CH-8153 Rümlang
☎ +41 44 8187171
📠 +41 44 8187191
Mail: info@dometic.ch**UNITED ARAB EMIRATES****Dometic Middle East FZCO**P. O. Box 17860
S-D 6, Jebel Ali Freezone
Dubai
☎ +971 4 883 3858
📠 +971 4 883 3868
Mail: info@dometic.ae**UNITED KINGDOM****Dometic UK Ltd.**Dometic House, The Brewery
Blandford St. Mary
Dorset DT11 9LS
☎ +44 344 626 0133
📠 +44 344 626 0143
Mail: customerservices@dometic.co.uk**USA****Dometic RV Division**1120 North Main Street
Elkhart, IN 46515
☎ +1 574-264-2131