



PHONES

0 (800) 800 130  
(050) 462 0 130  
(063) 462 0 130  
(067) 462 0 130

130  
COM.UA

Internet store of  
autogoods



SKYPE

km-130

CAR RECEIVERS — Receivers • Media receivers and stations • Native receivers • CD/DVD changers • FM-modulators/USB adapters • Flash memory • Facia plates and adapters • Antennas • Accessories |  
 CAR AUDIO — Car audio speakers • Amplifiers • Subwoofers • Processors • Crossovers • Headphones • Accessories | TRIP COMPUTERS — Universal computers • Model computers • Accessories |  
 GPS NAVIGATORS — Portable GPS • Built-in GPS • GPS modules • GPS trackers • Antennas for GPS navigators • Accessories | VIDEO — DVR • TV sets and monitors • Car TV tuners • Cameras • Videomodules  
 • Transcoders • Car TV antennas • Accessories | SECURITY SYSTEMS — Car alarms • Bike alarms • Mechanical blockers • Immobilizers • Sensors • Accessories | OPTIC AND LIGHT — Xenon • Bixenon • Lamps  
 • LED • Stroboscopes • Optic and Headlights • Washers • Light, rain sensors • Accessories | PARKTRONICS AND MIRRORS — Rear parktronic • Front parktronic • Combined parktronic • Rear-view mirrors  
 • Accessories | HEATING AND COOLING — Seat heaters • Mirrors heaters • Screen-wipers heaters • Engine heaters • Auto-refrigerators • Air conditioning units • Accessories | TUNING — Vibro-isolation  
 • Noise-isolation • Tint films • Accessories | ACCESSORIES — Radar-detectors • Handsfree, Bluetooth • Windowlifters • Compressors • Beeps, loudspeakers • Measuring instruments • Cleaners • Car seats  
 • Miscellaneous | MOUNTING — Installation kits • Upholstery • Grilles • Tubes • Cable and wire • Tools • Miscellaneous | POWER — Batteries • Converters • Start-charging equipment • Capacitors  
 • Accessories | MARINE AUDIO AND ELECTRONICS — Marine receivers • Marine audio speakers • Marine subwoofers • Marine amplifiers • Accessories | CAR CARE PRODUCTS — Additives • Washer fluid •  
 Care accessories • Car polish • Flavors • Adhesives and sealants | LIQUID AND OIL — Motor oil • Transmission oil • Brake fluid • Antifreeze • Technical lubricant



In store "130" you can find and buy almost all necessary goods for your auto in Kyiv and other cities, delivery by ground and postal services. Our experienced consultants will provide you with exhaustive information and help you to choose the very particular thing. We are waiting for you at the address

<https://130.com.ua>

Item No. 95/031-9-08

# DALI FAZON® F5 MANUAL

130.com.ua



IN ADMIRATION OF MUSIC

■ DALI Denmark +45 9672 1155 ■  
www.dali-speakers.com



IN ADMIRATION OF MUSIC

Autogoods "130"

TABLE 1



| FAZON F5  |   |
|---|---|
| Speaker(s)<br>pr. carton  | 1 |
|  | ✓ |
|  | ✓ |

FIGURE 1

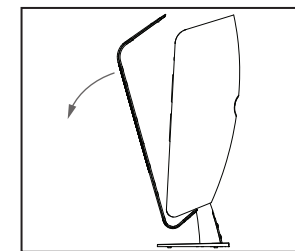

FIGURE 2A

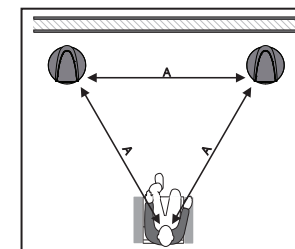

FIGURE 2B

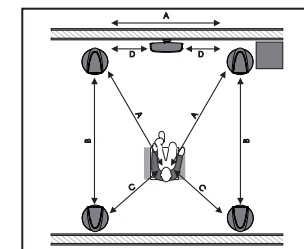

FIGURE 2C

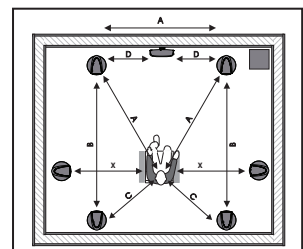

FIGURE 3

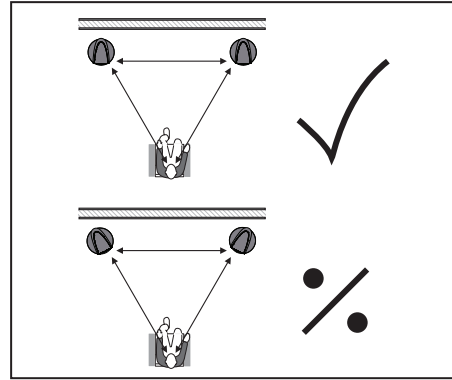

FIGURE 5

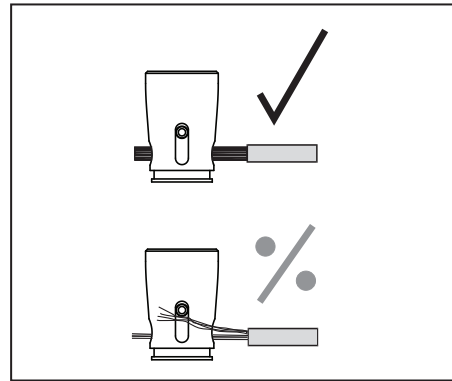

FIGURE 7A

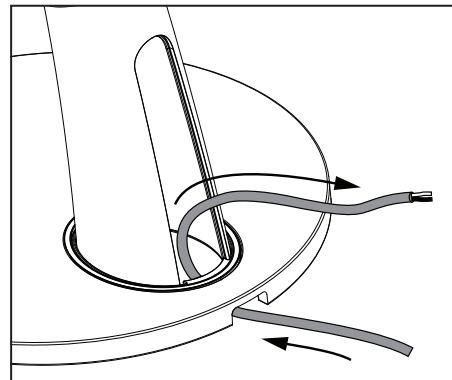

FIGURE 4

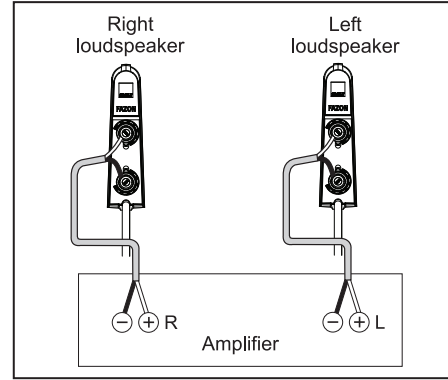

FIGURE 6

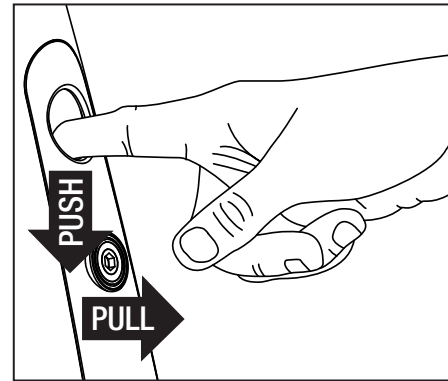

FIGURE 7B

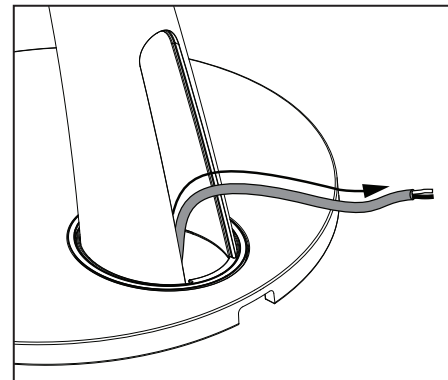

FIGURE 8

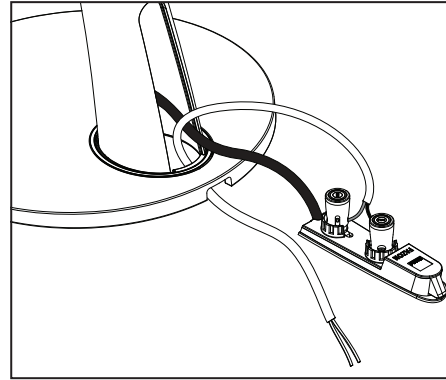

FIGURE 10

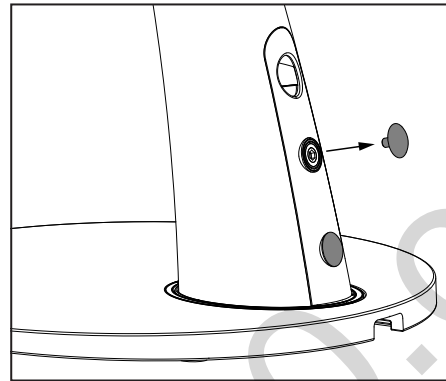

FIGURE 9

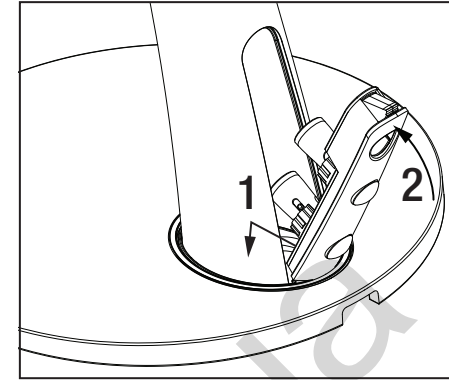

FIGURE 11

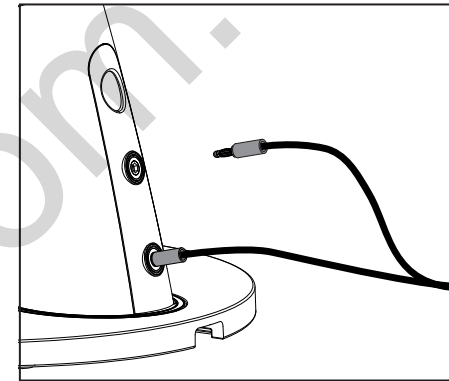

TABLE 2 - FAZON F5 TECHNICAL SPECIFICATIONS

|                                   | FAZON F5           |
|-----------------------------------|--------------------|
| Frequency Range [+/- 3] dB [Hz]   | 49-23.000          |
| Sensitivity [2.83V/1m] [dB]       | 87.5               |
| Nominal Impedance [ohms]          | 6                  |
| Maximum SPL [dB]                  | 109                |
| Recommended Amp. Power [Watts]    | 40-180             |
| Crossover Frequencies [Hz]        | 800/3000           |
| Crossover Principle               | 2½-way             |
| High Frequency Driver             | 1 x 28 soft dome   |
| Low Frequency/midrange Driver(s)  | 2 x 5"             |
| Enclosure Type                    | Bass reflex        |
| Bass Reflex Tuning Frequency [Hz] | 47.0               |
| Connection Input(s)               | Single wire        |
| Recommended Placement             | Floor              |
| Magnetic Shielding                | No                 |
| Dimensions (H x W x D) [mm]       | 919 x 281 x 323    |
| Dimensions (H x W x D) [inches]   | 36.2 x 11.1 x 12.7 |
| Weight [kg/lb]                    | 13.9/30.6          |

All technical specifications are subject to change without notice.

## CONTENTS / INHALT / INDHOLD

|         |    |
|---------|----|
| ENGLISH | 6  |
| DEUTSCH | 12 |
| DANSK   | 18 |

130.com.ua

# CAUTION

RISK OF ELECTRIC SHOCK DO NOT OPEN.  
TO REDUCE THE RISK OF ELECTRIC SHOCK,  
DO NOT REMOVE THE BACK PANEL.  
NO USER-SERVICEABLE PARTS INSIDE.  
REFER SERVICING TO QUALIFIED PERSONNEL.



The lightning flash within an equilateral triangle is intended to alert you to the presence of non insulated "dangerous voltage" within the product's enclosure that may be of sufficient magnitude to constitute an electric shock to persons.



The exclamation point within an equilateral triangle is intended to alert you to the presence of important operating and maintenance (servicing) instructions in the literature accompanying the appliance.

- 
- 1 Read instructions - all the safety and operating instructions should be read before the appliance is operated.
  - 2 Retain instructions - the safety and operating instructions should be retained for future reference.
  - 3 Heed warnings - all warnings on the appliance and in the operating instructions should be adhered to.
  - 4 Follow instructions - all operating and use instructions should be followed.
  - 5 Water and moisture - the appliance should not be used near water - for example, near a bathtub, washbowl, kitchen sink, laundry tub, in a wet basement, or near a swimming pool and the like.
  - 6 Carts and stands - the appliance should be used only with a cart or stand if recommended by the manufacturer.
  - 7 Wall or ceiling mounting - the appliance should be mounted to a wall or ceiling only as recommended by the manufacturer.
  - 8 Ventilation - the appliance should be situated so that its location or position does not interfere with proper ventilation. For example, the appliance should not be situated on a bed, sofa, rug, or similar surface that may block the ventilation openings; or placed in a built-in installation, such as a bookcase or cabinet, that may impede the flow of air through the ventilation openings.
  - 9 Heat - the appliance should be situated away from heat sources such as radiators, heat registers, stoves, or other appliances that produce heat.
  - 10 Power sources - the appliance should be connected to a power supply only of the type described in the operating instructions or as marked on the appliance.
  - 11 Power cord protection - power-supply cords should be routed so that they are not likely to be walked on or pinched by items placed on or against them, paying particular attention to cords at plugs, convenience receptacles and the point where they exit from appliance.
  - 12 Cleaning - do not use any liquid cleaners. Use only a dry cloth to wipe off dust and grease.
  - 13 Non-use periods - the power cord of the appliance should be unplugged from the outlet when left unused for a long period of time.
  - 14 Object and liquid entry - care should be taken so that objects do not fall and liquids are not spilled into the enclosure through openings.
  - 15 Damage requiring service - the appliance should be serviced by qualified personnel when:
    - a) The power-supply cord or the plug has been damaged; or
    - b) Objects have fallen, or liquid has been spilled into the appliance; or
    - c) The appliance has been exposed to rain; or
    - d) The appliance does not appear to operate normally, or exhibits a marked change in performance; or
    - e) The appliance has been dropped, or the enclosure damaged.
  - 16 Servicing - the user should not attempt to service the appliance beyond that described in the operating instructions. All other servicing should be referred to qualified service personnel.
-

## CONTENTS

|                                 |    |
|---------------------------------|----|
| 1.0 INTRODUCTION                | 8  |
| 2.0 UNPACKING                   | 8  |
| 3.0 POSITIONING                 | 8  |
| 4.0 CONNECTION                  | 9  |
| 5.0 RUNNING- IN                 | 10 |
| 6.0 CLEANING & MAINTENANCE      | 10 |
| 7.0 DISPOSAL                    | 10 |
| 8.0 POWER AND ACOUSTIC PRESSURE | 10 |
| 9.0 THE LISTENING ROOM          | 11 |
| 10.0 TECHNICAL SPECIFICATIONS   | 11 |

## 1.0 INTRODUCTION

Congratulations with your new DALI FAZON F5 loudspeaker. It is important to us that your new DALI loudspeakers are set up and connected optimally. For this reason, we recommend that you read this manual and follow its instructions. The manual contains instructions for setup and connection, as well as tips and advice on how to get the most out of your new loudspeakers. DALI is acclaimed around the world for unique loudspeakers built to our uncompromising standards for design and performance. The goal for every single DALI loudspeaker is always our foremost commitment: To create a listening experience in your home that will make you forget time and place.

Remember to sign up for the DALI newsletter at [www.dali-speakers.com](http://www.dali-speakers.com).

Enjoy!

## 2.0 UNPACKING

Be careful not to damage the contents when you unpack the parts. Check that all parts are contained in the cardboard box (see Table 1). Keep the packaging materials should your speaker need to be relocated or serviced.

### 2.1 GRILLES

The speakers are delivered with the grille fronts already mounted when you unpack them. The grille front is held in position by magnets. If you wish to remove the grille front, loosen it by tugging at the top part of the grille (see Figure 1). Otherwise the grille may be damaged.

## 3.0 POSITIONING

To achieve the best results, the loudspeaker setup should be symmetrical round your favourite listening position (except for the subwoofer), (see Figure 2A – 2C). We recommend that you experiment with the position of your loudspeakers – the sound quality will change depending on the loudspeaker position. The FAZON F5 has been designed as a floor standing speaker. It should be positioned minimum 20 cm (8") from the rear wall.

Objects positioned between the speaker and listening position might negatively affect sound quality. The FAZON F5 speakers are designed to meet our wide dispersion principle, so they should not be angled towards the listening position, but be positioned parallel with the rear wall (see Figure 3). By parallel positioning, the distortion in the main listening area will be lowered and the room integration will be better. The wide dispersion principle also ensures that sound is spread evenly within a large area in the listening room.

The speakers are fitted with pre-mounted rubber bumpers to protect your floor.

## 4.0 CONNECTION

Correct, tight connections to your amplifier are extremely important for your listening experience. Always use cables of the same type and length for left and right channels. We recommend using special speaker cables from DALI, available from your dealer.

Connection in correct phase is a detail that is often ignored. The red (+) terminal of the amplifier must be connected to the red (+) terminal of the loudspeaker. The black (-) terminal of the amplifier must be connected to the black (-) terminal of the loudspeaker (see Figure 4). Even a single loudspeaker connected out-of-phase in a stereo or surround installation will make the bass weaker and the stereo image unfocused.

For the optimal listening experience, the right loudspeaker (as seen from the listening position) must be connected to the amplifier output terminals marked "R" or "Right". The left loudspeaker must be connected to the amplifier output terminals marked "L" or "Left".

**NOTE:** Before connecting cables or changing any connections, ALWAYS turn off your amplifier.

**NOTE:** Make sure that the bare conductors are tightly gripped by the terminals with no loose wires which, could cause a short circuit and damage the amplifier (see Figure 5).

**NOTE:** If you are using DALI FAZON F5 in a surround system, follow the instructions included with your surround amplifier.

### 4.1 TERMINALS

DALI FAZON F5 is fitted with a unique cable management and connection system. You can connect your speaker cable to the speakers by inserting either the 'raw' speaker cable, or by applying banana plugs.

#### 4.1.1 'Raw' cable

On the rear side of the FAZON F5 base, eject the terminal module by pushing down the recessed button – then pull out the module, top first (see Figure 6).

The cable can enter the speaker discreetly through the groove in the base of the speaker (see Figure 7A) or completely concealed from underneath the speaker (see Figure 7B).

Pull the cable from inside the base through the terminal gap, and connect it to the spring loaded terminals, following the instructions in section 4.0 CONNECTION (see Figure 8).

Insert the terminal module, bottom first – then push top firmly until it snaps into place (see Figure 9).

#### 4.1.2 Banana plugs

To connect the speaker cable by means of banana plugs the black protective plugs must be removed (see Figure 10). Then the banana plugs can be inserted in the terminal module (see Figure 11).



## **5.0 RUNNING- IN**

Like any mechanical system, a loudspeaker requires a “running-in” period to perform at its best. You will experience a gradual increase in sound quality during the first period of use. The break-in period will vary depending on use and playback volume. You should expect up to 100 hours of playback until maximum performance is reached. Unlike other mechanical systems, the life-span of a loudspeaker is increased by normal, regular playback of music.

## **6.0 CLEANING & MAINTENANCE**

Clean the cabinets with a soft, dry cloth. If the cabinets are dirty, wipe with a soft cloth dipped in all-purpose cleaner and then well wrung out. Be very careful when wiping the speaker cones, as they are very fragile. Grille fronts can be cleaned with a clothes brush and wiped with a wellwring, lint-free cloth and mild all-purpose cleaner.

## **7.0 DISPOSAL**

If you want to dispose of this product, do not mix it with general household waste. There is a separate collection system for used electronic products in accordance with legislation that requires proper treatment, recovery and recycling. Private households in the EU member states, Switzerland, Liechtenstein and Norway may return their used electronic products free of charge to designated collection facilities or to a retailer (if you purchase a similar new one). If you reside in countries not mentioned above, please contact your local authorities for the correct method of disposal. By following this process, you will ensure that your disposed product undergoes the necessary treatment, recovery and recycling and thus prevent potential negative effects on the environment and human health.

## **8.0 POWER AND ACOUSTIC PRESSURE**

How loud a speaker is able to play and still sound good is completely dependent on the signal it has to reproduce. So, in practice, it is not possible to define an unequivocal level for use in comparing different speakers.

Lots of pure, undistorted output from a large amplifier is better than a distorted signal from a small amplifier stretched beyond its capacity. The signal from a distorting (clipping) amplifier contains much more high-frequency information than an undistorted signal, and therefore puts a heavy strain on the tweeter. Consequently, speakers are often damaged by small amplifiers, having to work too hard - and very rarely by large amplifiers, which are practically running idle.

It is worth noting that turning tone controls above the neutral setting significantly burdens both speakers and amplifier. On a good sound system tone controls should only be used to compensate for poor recordings and not to permanently compensate for weaknesses elsewhere in the system.

Therefore DALI recommends that the tone controls generally be set to the neutral position, and you achieve your desired sound image through correct positioning of the speakers. Ensuring that you keep the volume low enough for the sound to remain clear and undistorted will minimize the strain on both speakers and amplifier.

All DALI loudspeakers are designed with linear impedance for an optimal amplifier load. The result is a significantly more open and detailed sonic image.

## 9.0 THE LISTENING ROOM

Every room has its own distinctive acoustics, which influence the way we experience sound from a speaker. The sound you hear consists of direct sound from the speakers and reflected sound from the floor, ceiling and walls. The latter will affect how you experience the sound. As a basic rule, try to avoid large, hard and reflective areas in the immediate vicinity of your loudspeakers as it will typically cause strong reflections, which might disturb the precision and spatial effect of the sound reproduction. Reflection might be suppressed by positioning e.g. a plant between the speaker and the reflecting surface. Soft items such as carpets, curtains etc. might help if the sound is too bright. Both the amount and quality of the deep bass depend on the size and shape of the room, and the position of the speakers. Positioning the speakers near a side or back wall will accentuate the bass.

A corner location will accentuate it even more, but will also increase the reflections.

## 10.0 TECHNICAL SPECIFICATIONS

In Table 2 you will find the most common specifications for our speakers. Please have in mind that there are countless methods for measuring speakers. However, none of them tell you anything useful about how a speaker really sounds. Only your ears can decide whether one speaker sounds better than another. Like all our speakers, DALI FAZON F5 is designed to reproduce music as honestly as possible.

Enjoy your new DALI FAZON F5!

130.com



ELEKTROSCHOCKGEFAHR – NICHT ÖFFNEN.  
ZUR REDUZIERUNG DER ELEKTROSCHOCKGEFAHR  
DIE RÜCKWAND NICHT ABNEHMEN. DAS GERÄT  
ENTHÄLT KEINE VOM BENUTZER WARTBAREN TEILE.  
WARTUNGSARBEITEN NUR VON QUALIFIZIERTEM  
PERSONAL AUSFÜHREN LASSEN.



Das Blitzsymbol in einem gleichseitigen Dreieck soll Sie darauf aufmerksam machen, dass innerhalb des Gerätes unisolierte „gefährliche Spannungen“ vorliegen, deren Größenordnung ausreichen kann, um einen elektrischen Schlag zu verursachen.



Das Ausrufezeichen in einem gleichseitigen Dreieck soll Sie darauf aufmerksam machen, dass wichtige Bedienungs- und Wartungsanweisungen in der beigelegten Bedienungsanleitung zu finden sind.

- 1 Lesen Sie die Instruktionen: Sämtliche Sicherheitsund Bedienungsanweisungen sollten vor Inbetriebnahme des Geräts gelesen werden.
- 2 Heben Sie sich die Instruktionen auf: Die Sicherheitsund Bedienungsanweisungen sollten so abgelegt werden, dass Sie auch künftig darin nachsehen können.
- 3 Beachten Sie Warnungen: Alle Warnungen am Gerät und in den Bedienungsanweisungen sind zu befolgen.
- 4 Halten Sie sich an die Instruktionen: Alle Anweisungen für Bedienung und Benutzung sind zu befolgen.
- 5 Kein Wasser, keine Feuchtigkeit: Das Gerät nicht in Wassernähe benutzen! Also z.B. nicht in der Nähe von Badewanne, Waschbecken, Küchenspüle oder Wäschewanne, in keinem feuchten Keller und auch nicht am Swimmingpool o.Ä.
- 6 Rollwagen oder Podeste: Das Gerät sollte nur dann mit einem Rollwagen oder Podest verwendet werden, wenn der Hersteller dies empfiehlt.
- 7 Wand- oder Deckenmontage: Das Gerät sollte nur gemäß Empfehlungen des Herstellers an einer Wand oder Decke montiert werden.
- 8 Belüftung: Das Gerät sollte an einem geeigneten Standort so aufgestellt werden, dass die ordnungsgemäße Belüftung des Geräts nicht beeinträchtigt wird. Das Gerät sollte z.B. nie auf einem Bett, Sofa, Teppich oder einer ähnlichen Oberfläche aufgestellt werden, die zu einem Verschluss der Belüftungsöffnungen führen könnte. Das Gerät sollte auch nicht in Einbaumöbeln wie Bücherregalen oder Schränken aufgestellt werden, wo der Luftfluss durch die Belüftungsöffnungen beeinträchtigt werden könnte.
- 9 Wärme: Das Gerät sollte in sicherer Entfernung von Wärmequellen wie Heizkörpern, Heizregistern, Öfen oder sonstigen Wärme erzeugenden bzw. abgebenden Vorrichtungen aufgestellt werden.
- 10 Stromquellen: Das Gerät sollte ausschließlich an Stromquellen des in der Betriebsanleitung bzw. am Gerät angegebenen Typs angeschlossen werden.
- 11 Schutz der Stromkabel: Verlegen Sie die Kabel für die Netzverbindung so, dass möglichst niemand darauf treten wird und sie auch nicht eingequetscht werden. Dabei ist besonders auf die Kabelabschnitte nahe der Steckdose und in unmittelbarer Nähe des Geräts zu achten.
- 12 Reinigung: Verwenden Sie keine flüssigen Reinigungsmittel. Benutzen Sie nur einen trockenen Lappen zum Abwischen von Staub und Fett.
- 13 Nichtgebrauch: Bei längerem Nichtgebrauch sollte der Netzstecker gezogen werden.
- 14 Eindringen von Objekten oder Flüssigkeiten: Achten Sie darauf, dass durch die Öffnungen keine Gegenstände ins Gehäuse fallen und keine Flüssigkeiten dort hinein verschüttet werden.
- 15 Schäden, die eine qualifizierte Wartung bzw. Reparatur erfordern: Bringen Sie das Gerät in folgenden Fällen zum Fachmann:
  - a) wenn das Stromkabel oder der Stecker beschädigt wurde; oder
  - b) wenn Objekte ins Gerät gefallen sind oder Flüssigkeit eingedrungen ist; oder
  - c) wenn das Gerät im Regen gestanden hat; oder
  - d) wenn das Gerät nicht normal zu funktionieren scheint oder wenn im Betrieb des Geräts eine ausgeprägte Änderung eingetreten ist; oder
  - e) wenn das Gerät fallen gelassen wurde oder Schäden am Gehäuse vorliegen.
- 16 Wartung: Der Benutzer sollte keinerlei Wartung des Geräts versuchen, die über die diesbezüglichen Angaben in den Betriebsanweisungen hinausgeht. Alle andere Wartung sollte qualifiziertem Wartungspersonal überlassen werden.

## INHALT

|                              |    |
|------------------------------|----|
| 1.0 EINLEITUNG               | 14 |
| 2.0 AUSPACKEN                | 14 |
| 3.0 POSITIONIERUNG           | 14 |
| 4.0 ANSCHLUSS                | 14 |
| 5.0 EINLAUFZEIT              | 16 |
| 6.0 PFLEGE                   | 16 |
| 7.0 ENTSORGUNG               | 16 |
| 8.0 LEISTUNG UND SCHALLDRUCK | 16 |
| 9.0 DER HÖRRaum              | 17 |
| 10.0 TECHNISCHE DATEN        | 17 |

## 1.0 EINLEITUNG

Herzlichen Glückwunsch zu Ihrem neuen DALI FAZON F5 Lautsprecher. Es ist uns wichtig dass Ihre neuen DALI Lautsprecher optimal aufgestellt und angeschlossen werden. Deshalb empfehlen wir Ihnen, dass Sie das vorliegende Benutzerhandbuch lesen und den darin enthaltenen Anleitungen folgen. Dieses Benutzerhandbuch enthält Anleitungen für die Aufstellung und den Anschluss sowie Tipps und Ratschläge, wie Sie Ihre neuen Lautsprecher optimal nutzen.

DALI genießt auf der ganzen Welt den Ruf, einzigartige Lautsprecher zu bauen und dabei kompromisslosen Standards in Bezug auf Design und Leistung zu folgen. Jeder einzelne DALI Lautsprecher wird von uns in dem Bestreben gefertigt, dem folgenden Anspruch gerecht zu werden: Ihnen in Ihrem Zuhause ein Hörerlebnis zu bieten, das Sie Raum und Zeit vergessen lässt.

Denken Sie daran, sich für den DALI Newsletter anzumelden auf [www.dali-speakers.com](http://www.dali-speakers.com).

Viel Vergnügen!

## 2.0 AUSPACKEN

Achten Sie darauf, die Teile beim Auspacken nicht zu beschädigen. Prüfen Sie, ob alle Teile in dem Pappkarton enthalten sind (siehe Tabelle 1).

Heben Sie das Verpackungsmaterial auf für den Fall, dass Sie umziehen oder den Lautsprecher zur Reparatur schicken müssen.

### 2.1 ABDECKUNG

Die Lautsprecher werden mit montierten Abdeckungen geliefert. Die Abdeckung ist durch Magnete befestigt. Wenn Sie die Abdeckung entfernen möchten, lösen Sie sie, indem Sie am oberen Ende der Abdeckung ziehen (siehe Abb. 1). Sonst könnte die Abdeckung beschädigt werden.

## 3.0 POSITIONIERUNG

Das beste Ergebnis erzielen Sie, wenn Sie die Lautsprecher symmetrisch um Ihre bevorzugte Hörposition herum aufstellen (außer dem Subwoofer), (siehe Abb. 2A – 2C). Wir empfehlen Ihnen, mit verschiedenen Lautsprecherpositionen zu experimentieren – die Klangqualität ändert sich je nach Lautsprecherposition. FAZON F5 ist als Standlautsprecher vorgesehen. Der Abstand von der Rückseite des Lautsprechers zur Raumwand sollte mindestens 20 cm betragen.

Gegenstände zwischen Lautsprecher und Hörposition können die Klangqualität beeinträchtigen. Die Lautsprecher sind für eine breite Streuung gebaut, deshalb sollten sie nicht in einem Winkel zur Hörposition aufgestellt werden, sondern parallel zu einer Rückwand (siehe Abb. 3). Bei paralleler Aufstellung verringert sich die Verzerrung in der Haupt-Hörposition und die Raumintegration verbessert sich. Das „Wide Dispersion“-Prinzip sorgt auch für eine gleichmäßige Abstrahlung des Klangs innerhalb eines großen Bereichs im Hörraum.

Die Lautsprecher verfügen über Gummifüße, um Ihren Fußboden zu schützen.

## 4.0 ANSCHLUSS

Ein korrekter und fester Anschluss der Lautsprecher an Ihren Verstärker ist von entscheidender Bedeutung für Ihr Hörerlebnis. Verwenden Sie für den rechten und linken Kanal stets Kabel desselben Typs und derselben Länge. Wir empfehlen die Verwendung spezieller Lautsprecherkabel von DALI. Diese sind bei Ihrem DALI Händler erhältlich.

Die korrekte Polung der Anschlüsse ist ein sehr häufig außer Acht gelassenes Detail. Der rote Plus-Anschluss (+) des Verstärkers muss mit dem roten Plus-Anschluss (+) des Lautsprechers verbunden werden. Der schwarze Minus-Anschluss (-) des Verstärkers muss mit dem schwarzen Minus-Anschluss (-) des Lautsprechers verbunden werden (siehe Abb. 4).

Für ein optimales Hörerlebnis muss der rechte Lautsprecher (von der Hörposition aus betrachtet) an die mit „R“, „Right“ oder „Rechts“ bezeichneten Verstärkerausgänge angeschlossen werden. Der linke Lautsprecher muss an die mit „L“, „Left“ oder „Links“ bezeichneten Verstärkerausgänge angeschlossen werden. Ein einziger falsch gepolter Lautsprecher führt in einem Stereo- oder Surround-System zu schwächeren Bässen und einem unklaren Stereobild.

**BITTE BEACHTEN:** Schalten Sie bitte **IMMER** Ihren Verstärker aus, bevor Sie Kabel verbinden oder Anschlüsse ändern!

**BITTE BEACHTEN:** Vergewissern Sie sich, dass die Aderleitungen fest mit den Anschlüssen verbunden sind und keine losen Drähte einen Kurzschluss verursachen können, durch den Ihr Verstärker beschädigt werden könnte (siehe Abb. 5).

**BITTE BEACHTEN:** Falls Sie FAZON F5 in einer Surround-Anlage einsetzen, befolgen Sie genau die Anleitung zu Ihrem Surround-Verstärker.

## 4.1 ANSCHLÜSSE

DALI FAZON F5 besitzt ein einzigartiges Kabel- und Anschlussystem. Sie können Ihr Lautsprecherkabel an den Lautsprechern anschließen, indem Sie entweder das „nackte“ Lautsprecherkabel oder Bananenstecker benutzen.

### 4.1.1 „Nacktes“ Kabel

Öffnen Sie auf der Rückseite der FAZON F5 das Anschlussmodul, indem Sie den versenkten Knopf herunterdrücken – dann das Modul, mit dem oberen Ende zuerst, herausziehen (siehe Abb. 6).

Das Kabel kann entweder durch die Nut in der Unterseite des Lautsprechers (siehe Abb. 7A) oder von unten in den Lautsprecher geführt werden (siehe Abb. 7B), so dass es völlig unsichtbar ist.

Ziehen Sie das Kabel von der Innenseite des Lautsprechers durch die Anschlussöffnung und verbinden Sie es mit den gefederten Anschlüssen. Beachten Sie dabei die Hinweise in Abschnitt 4.0 ANSCHLUSS (siehe Abb. 8).

Drücken Sie auf das Anschlussmodul, zuerst unten – dann fest auf die Oberseite drücken, bis es einrastet (siehe Abb. 9).

### 4.1.2 Bananenstecker

Um das Lautsprecherkabel mit Bananensteckern anzuschließen, müssen erst die schwarzen Schutzstopfen entfernt werden (siehe Abb. 10). Dann können die Bananenstecker in das Anschlussmodul eingesteckt werden (siehe Abb. 11).

## 5.0 EINLAUFZEIT

Wie jedes mechanische System erfordert auch ein Lautsprecher eine gewisse Zeit, bevor er seine optimale Leistung erbringt. In der ersten Zeit werden Sie erleben, wie sich die Klangqualität allmählich immer weiter verbessert. Die Dauer dieser Einlaufzeit hängt von der Häufigkeit der Benutzung und der gewählten Lautstärke ab. Um die maximale Leistungsfähigkeit der Lautsprecher zu erreichen kann eine Einlaufdauer von bis zu 100 Stunden notwendig sein. Im Gegensatz zu anderen mechanischen Systemen erhöht sich die Lebensdauer eines Lautsprechers durch regelmäßigen, normalen Gebrauch.

## 6.0 PFLEGE

Reinigen Sie das Gehäuse mit einem weichen, trockenen Tuch. Sollte das Gehäuse verschmutzt werden, verwenden Sie für die Reinigung ein weiches Tuch, das Sie zuvor in Allzweckreiniger getaucht und anschließend gründlich ausgewrungen haben. Lassen Sie äußerste Vorsicht walten, wenn Sie die Lautsprechermembrane säubern, da diese sehr empfindlich sind. Frontabdeckungen kann mit einer normalen Kleiderbürste gesäubert werden oder mit einem gründlich ausgewrungenen, fusselfreien Tuch und Allzweckreiniger säubern.

## 7.0 ENTSORGUNG

Entsorgen Sie dieses Produkt nicht gemeinsam mit dem Haushaltsmüll. Es gibt ein getrenntes Sammelsystem für gebrauchte elektronische Produkte gemäß der gesetzlichen Regelung, die eine richtige Behandlung, Rückgewinnung und Wiederverwertung verlangt. Privathaushalte in den Mitgliedstaaten der EU, der Schweiz, Liechtenstein und in Norwegen können ihre gebrauchten elektronischen Produkte kostenlos an dafür eingerichteten Sammelstellen abgeben. Sie können es auch bei einem Händler abgeben, wenn Sie ein ähnliches neues Produkt kaufen. Wenn Sie in einem Land wohnen, das nicht oben aufgeführt wurde, wenden Sie sich bitte an Ihre örtlichen Behörden, um sich nach der korrekten Art der Entsorgung zu erkundigen. Auf diese Weise stellen Sie sicher, dass das zu entsorgende Produkt der notwendigen Behandlung, Rückgewinnung und Wiederverwertung unterzogen wird, wodurch mögliche negative Einflüsse auf die Umwelt und die menschliche Gesundheit verhindert werden.

## 8.0 LEISTUNG UND SCHALLDRUCK

Mit wieviel Volumen ein Lautsprecher Musik wiedergeben kann und dabei noch gut klingt, hängt völlig von dem von ihm zu reproduzierenden Signal ab. Deswegen ist es in der Praxis unmöglich, eindeutige Standards für die Verwendung von Lautsprechern zu definieren.

Ein überwiegend reiner, unverzerrter Output einer leistungsstarken Endstufe ist ohne Frage besser als das verzerrte Signal eines überlasteten Verstärkers. Das von einem verzerrten (übersteuerten) Verstärker stammende Signal enthält weitaus mehr Hochtonfrequenz Informationen als ein unverzerrtes Signal. Darum erhöht sich die Belastung für den Hochtöner stark. Folglich werden Lautsprecher häufig durch kleine und zu leistungsschwache Endstufen beschädigt, da diese dann zu viel Arbeit verrichten müssen. Nur sehr selten werden Schäden durch große Verstärker hervorgerufen, da diese praktisch im Leerlauf bleiben.

Wichtig ist in diesem Zusammenhang auch, dass sich durch eine Aussteuerung der Tonregler über die neutralen Werte hinaus die auf Lautsprechern und Verstärker liegende Last erheblich erhöht. In einem guten Sound-System sollten die Tonregler zur Einstellung der Klangfarbe lediglich eingesetzt werden, um schlechte Aufnahmen auszugleichen, aber nicht, um andere Schwächen des Systems dauerhaft zu kompensieren.

So empfiehlt DALI generell, die Klangfarbeneinstellung in der neutralen Position zu belassen. Ihr gewünschtes Klangbild erreichen Sie vielmehr durch eine korrekte Positionierung der Lautsprecher.

Achten Sie darauf, dass Sie die Lautstärke nicht höher haben, als dass der Klang klar und unverzerrt bleibt. Dadurch minimieren Sie die Belastung für Lautsprecher und Verstärker.

Allen DALI Lautsprechern liegt das Konzept der linearen Impedanz zu Grunde, um für eine optimale auf dem Verstärker liegende Last zu sorgen. Das Ergebnis ist ein erheblich offeneres und detailreicheres Klangbild.

## 9.0 DER HÖRRaum

Jeder Raum hat seine eigenen charakteristischen akustischen Eigenschaften, die unsere Klangwahrnehmung in Bezug auf einen bestimmten Lautsprecher beeinflussen.

Ein Teil des von Ihnen wahrgenommenen Klangs kommt nicht von den Lautsprechern, sondern von Reflektionen an Boden, Decke und Wänden. Diese Reflektionen werden durch Objekte wie Mobiliar, Pflanzen und Teppiche abgeschwächt. Ist der Klang zu hell, können weiche Gegenstände wie Vorhänge und Teppiche Abhilfe schaffen. Befinden sich großflächige Fensterscheiben im Raum, verhindern Vorhänge vor den Fenstern Reflektionen von der Glasoberfläche.

Sowohl die Stärke als auch die Qualität tiefer Bässe hängen von Größe und Form des Raums sowie vom Aufstellungsort der Lautsprecher ab. Sind die Lautsprecher nahe der Seitenwände oder der hinteren Wand platziert, so kommt der Bass mehr zur Geltung. Eine Platzierung in Eckbereichen hebt den Bass noch stärker hervor; es erhöhen sich dadurch aber auch die Reflektionen. Die Entscheidung liegt ganz bei Ihnen. Experimentieren Sie also mit verschiedenen Positionen, um herauszufinden, welche Ihnen das ideale Klangerlebnis liefert.

Generell sollten Sie große, harte und stark reflektierende Flächen in der unmittelbaren Nähe der Lautsprecher vermeiden. Solche Flächen reflektieren die Klänge von Lautsprechern in der gleichen Weise, wie z.B. Spiegel auch das Licht reflektieren, nämlich mit nahezu voller Stärke. Aufgrund der relativ langsamen Geschwindigkeit des Schalls entsteht dabei allerdings eine leichte Verzögerung, die die Präzision und den räumlichen Effekt der Klangwiedergabe stört. Durch eine weiche Oberfläche, z. B. eine hinter dem Lautsprecher aufgehängte Textiloberfläche, einen kleinen Teppich vor dem Lautsprecher oder eine große, seitlich platzierte Pflanze kann eine verblüffend große Wirkung in Bezug auf Klangqualität und Klangpräzision erzielt werden. Sind Sie mit der Platzierung Ihrer Lautsprecher zufrieden, ist es wichtig, dass diese einen absolut stabilen Halt haben.

## 10.0 TECHNISCHE DATEN

In Tabelle 2 finden Sie eine Aufstellung der wichtigsten technischen Daten Ihrer Lautsprecher. Bedenken Sie, dass es unzählige Methoden zur technischen Messung von Lautsprechern gibt. Keine von ihnen wird Ihnen jedoch etwas Nützliches darüber verraten, wie ein Lautsprecher wirklich klingt. Allein Ihre Ohren können entscheiden, ob ein Lautsprecher besser klingt als ein anderer. Wie alle unserer Lautsprecher wurde auch der FAZON F5 so konstruiert, dass er die Musik so originalgetreu wie nur irgend möglich wiedergibt.

Viel Vergnügen mit Ihrem neuen DALI FAZON F5!





## ADVARSEL



UNDGÅ STØDRISIKO. APPARATET MÅ IKKE ÅBNES. FOR AT MINDSKE RISIKO FOR ELEKTRISK STØD, MÅ BAGPANEL IKKE FJERNES. DER ER INTET INDENI SOM KAN SERVICERES AF BRUGEREN. AL SERVICE HENVISES TIL AUTORISERET VÆRKSTED.



Lynsymbolet i en trekant skal advare brugeren mod uisoleret farlig spænding inde i apparatet som kan være stor nok til at udgøre risiko for elektrisk stød.



Symbolet med udråbstegn i en trekant skal advare brugeren om vigtige forholdsregler vedr. brug, vedligeholdelse (service) af apparatet (den medfølgende litteratur).

- 
- 1 Læs informationerne - Alt vedr. sikkerhed og betjening bør læses inden produktet tages i brug.
  - 2 Gem informationerne - Informationer om sikkerhed og betjening bør også opbevares til senere brug.
  - 3 Overhold advarsler - Overhold nøje alle advarsler som findes på produktet eller i brugsvejledningen.
  - 4 Følg instruktionerne - Alle sikkerheds- og betjeningsinstrukser bør overholdes nøje.
  - 5 Vand og fugt - Produktet bør ikke benyttes tæt på vand, f.eks. badekar, håndvask, køkkenvask, vaskebalje, fugtig kælder, swimming pool, o.s.v.
  - 6 Vogn og stander - Brug kun vogn eller stander i henhold til producentens anvisninger.
  - 7 Montering på loft eller væg - Apparatet bør kun lofts- eller vægmonteres i henhold til producentens anvisninger.
  - 8 Udluftning - Produktets placering skal tillade fri udluftning. Apparatet må f.eks. ikke placeres på seng, sofa, tæppe eller andet blødt underlag som kan blokere for udluftning. Produktet må ikke placeres i lukket reol eller racksystem som kan hæmme fri luft bevægelse til afkøling.
  - 9 Varme - Produktet bør placeres bort fra varmekilder som radiatorer, direkte sollys, ovn/komfur eller andre produkter (også effektforstærkere) der udstråler varme.
  - 10 Strømkilder - Produktet må kun strømfødes som beskrevet i brugsvejledning eller som angivet på selve produktet.
  - 11 Lysnetledning - Lysnetledninger bør placeres, så de ikke klemmes af gående eller af genstande placeret på eller ved dem. Pas især godt på ved stik, stikdåse og dér hvor ledningen kommer ud af produktet.
  - 12 Rengøring - Brug aldrig rengøringsvæsker. Brug kun en tør klud til at fjerne støv og snavs.
  - 13 Ved længere tid uden brug - Stikket bør tages ud af kontakten, hvis apparatet ikke skal bruges gennem længere tid.
  - 14 Fremmede genstande og væsker - Fremmede genstande eller væsker må aldrig trænge ind i apparatet gennem åbningerne.
  - 15 Skade der kræver service - Apparatet bør afleveres til service på autoriseret værksted i følgende tilfælde:
    - a) Når lysnetledning eller stik er beskadiget.
    - b) Når væske eller fremmed genstand er trængt ind i produktet.
    - c) Hvis produktet har været udsat for regn.
    - d) Hvis produktet ikke fungerer korrekt eller hvis produktets ydelse ændres markant.
    - e) Hvis produktet udsættes for slag, fald eller anden skade.
  - 16 Service - Brugeren bør ikke forsøge service udover det som beskrives i brugsvejledningen. Al anden service henvises til autoriseret værksted.
-

## INDHOLDSFORTEGNELSE

|                                  |    |
|----------------------------------|----|
| 1.0 INTRODUKTION                 | 20 |
| 2.0 UDPAKNING                    | 20 |
| 3.0 PLACERING                    | 20 |
| 4.0 TILSLUTNING                  | 21 |
| 5.0 TILSPILNING                  | 22 |
| 6.0 RENGØRING OG VEDLIGEHOLDELSE | 22 |
| 7.0 BORTSKAFFELSE                | 22 |
| 8.0 EFFEKT OG LYD                | 22 |
| 9.0 LYTTERUMMET                  | 23 |
| 10.0 TEKNISKE SPECIFIKATIONER    | 23 |

## 1.0 INTRODUKTION

Tillykke med valget af DALI FAZON F5 højttalere. For os er det vigtigt, at dine nye DALI højttalere opstilles og tilsluttes bedst muligt. Vi anbefaler derfor, at du læser manualen og følger anvisningerne. Du kan læse om opstilling og tilslutning af højttalerne - samt få nogle gode råd om, hvordan du får mest ud af dine nye højttalere. DALI er anerkendt blandt musikelskere over hele verden for sine unikke højttalere, der alle er konstrueret og designet ud fra kompromisløse krav til design og lyd. Vores mål for hver eneste DALI højttaler er os altid for øje: At genskabe lydoplevelser i dit hjem, som får dig til at glemme tid og sted.

Husk at tilmelde dig DALIs nyhedsbrev på [www.dali-speakers.com](http://www.dali-speakers.com).

God fornøjelse!

## 2.0 UDPAKNING

Udvis forsigtighed ved udpakning, for at undgå skader på indholdet. Kontroller at alle dele, angivet i tabel 1, er inkluderet. Gem emballagen til senere brug, hvis højttalerne f.eks. skal flyttes eller serviceres.

### 2.1 STOFRAMMER

Højttalerne leveres med stoframmerne påmonteret, når du pakker dem ud. Stoframmerne holdes på plads ved hjælp af magneter. Hvis du ønsker at fjerne stoframmen, skal du løsne den ved at trække ud i den øverste del af rammen (se Figur 1). Ellers kan gitteret blive beskadiget.

## 3.0 PLACERING

For det optimale resultat, bør højttaleropstillingen være symmetrisk omkring din foretrukne lytteposition (gælder ikke subwooferen) (se Figur 2A - 2C). Vi anbefaler at du eksperimenterer med forskellige placeringer – lyd kvaliteten varierer, afhængig af højttalernes placering. FAZON F5 er gulvhøjttalere. De bør placeres mindst 20 cm fra bagvæggen.

Genstande opstillet mellem højttaler og lyttepositionen kan forringe lyd gengivelsen. Højttalerne er udviklet til at opfylde vores krav om stor spredning af lyden. De bør derfor ikke vinkles indad mod lyttepositionen, men positioneres så bagsiden er parallel med bagvæggen (se Figur 3). Ved at rette højttalerne parallelt fremad, reduceres forvrængning ved hovedlyttepositionen og rumintegrationen forbedres. Kravet om stor spredning af lyden sikrer også, at lyden fordeles jævnt over et stort areal i lytterummet.

Højttalerne er udstyret med gummifødder for at beskytte gulvet.

## 4.0 TILSLUTNING

Forbindelsen til din forstærker er uhyre vigtig for lydoplevelsen. Brug altid kabler af samme type til dine højttalere. Kablerne i højre og venstre side skal helst have samme længde.

En ofte overset detalje er tilslutning i korrekt fase, dvs. at rød terminal (+) på forstærkeren skal forbindes med rød terminal (+) på højttaleren, og sort terminal (-) på forstærkeren skal forbindes med sort terminal (-) på højttaleren (Se Figur 4).

Den perfekte lydoplevelse kræver, at højre højttaler forbindes til udgangsterminalen mærket "R" eller "Right" på din forstærker og venstre højttaler til udgangsterminalen mærket "L" eller "Left" på din forstærker. Er blot en enkelt højttaler i et stereo- eller surroundsystem ikke tilsluttet i fase, vil bassen opleves som svag og lydbilledet virke diffust.

**BEMÆRK:** Inden du tilslutter kabler eller foretager ændringer i tilslutninger, skal du slukke for din forstærker.

**BEMÆRK:** Sørg for, at ledningerne sidder på plads i terminalerne, og at der ikke er nogle løse ender, som kan forårsage kortslutning og beskadige forstærkeren (se Figur 5).

**BEMÆRK:** Anvendes DALI FAZON F5 i et surround system, skal instruktionerne for surround processoren/forstærkeren følges.

### 4.1 TERMINALER

DALI FAZON F5 er udstyret med et unikt system for tilslutning af kabler. Du kan tilslutte højttaleren direkte til det 'rå' kabel eller ved hjælp af bananstik.

#### 4.1.1 'Rå' kabler

På bagsiden af FAZON F5 foden; tryk ned på den integrerede knap for at låse op for terminalmodulet – træk derefter modulet ud, toppen først (se Figur 6).

Kablet føres elegant ind i højttaleren gennem udfæsningen i bunden af foden (se Figur 7A) eller – for en helt skjult løsning – fra gulvet og direkte op i højttaleren (se Figur 7B).

Træk højttalerkablet ud gennem hullet og forbind det til klemmeterminalerne (se Figur 8). Vær opmærksom på instruktionerne under afsnit 4.0 TILSLUTNING.

Placér først bunden af terminalmodulet i højttalerfoden – pres derefter toppen på plads, indtil modulet 'klikker' på plads (se Figur 9).

#### 4.1.2 Bananstik

For at tilslutte højttalerkablet med bananstik skal de sorte beskyttelseskapper på terminalerne fjernes (se Figur 10).

Derefter kan bananstikkene tilsluttes terminalerne (se Figur 11).

## 5.0 TILSPILNING

Ligesom ethvert andet mekanisk system skal en højttaler ”spilles til” for at kunne yde sit bedste. Derfor vil du i den første periode opleve en gradvis forbedring af højttalernes lydkvalitet. Tilspilningsperioden varierer i forhold til brug og lydniveau. Du skal regne med op til 100 timers playback, førend dine højttalere opnår maksimal ydelse. I modsætning til andre mekaniske systemer forlænges en højttalers levetid ved normal, regelmæssig brug.

## 6.0 RENGØRING OG VEDLIGEHOLDELSE

Rengøring af kabinetterne foretages bedst med en blød og tør klud. Er kabinetterne tilsmudsede, kan en blød klud, der er hårdt opvredet i et mildt universalrengøringsmiddel, benyttes. Vær meget forsigtig ved evt. aftørring af højttalermembranerne, da disse er meget følsomme. Stoframmerne rengøres med en almindelig klædebørste eller aftørres med en hårdt opvredet og fnugfri klud med mildt universalrengøringsmiddel.

## 7.0 BORTSKAFFELSE

Produktet må ikke blandes med almindeligt husholdningsaffald ved bortskaffelse. Lovgivningen kræver, at elektroniske apparater indsamles for korrekt bortskaffelse, genindvinding og genbrug. Private husstande i EU-medlemslandene, Schweiz, Liechtenstein og Norge kan gratis aflevere deres brugte elektroniske apparater på kommunale genbrugspladser eller til forhandlere (ved køb af et nyt lignende produkt). Hvis du er bosiddende i andre lande end ovennævnte, bedes du kontakte dine lokale myndigheder for oplysninger om korrekt bortskaffelse. Ved at følge disse retningslinjer sikrer du, at dit produkt bortskaffes, genindvindes og genbruges på korrekt vis for at forhindre potentielle negative konsekvenser for miljøet og folkesundheden.

## 8.0 EFFEKT OG LYD

Hvor højt en højttaler kan spille og stadig lyde godt, afhænger fuldstændigt af det signal, den skal gengive. Derfor kan man ikke i praksis definere et entydigt niveau, der kan bruges til at sammenligne forskellige højttalere.

Det ligger fast, at masser af ren og uforvrænget effekt fra en stor forstærker er bedre end et forvrænget signal fra en lille forstærker, der er presset ud over sin ydeevne. Signalet fra en forstærker, der forvrænger (klipper), indeholder langt mere højfrekvensinformation end et uforvrænget signal, og belaster derfor diskantenheden meget hårdt. Det er derfor, højttalere som oftest ødelægges af små forstærkere, der arbejder for hårdt - og kun sjældent af store forstærkere, der nærmest kører i tomgang.

Det er værd at notere sig, at når der er skruet op for tonekontrollerne, belastes både højttalere og forstærker væsentligt. På et godt lydanlæg bør tonekontroller kun bruges til at kompensere for en dårlig optagelse og ikke til permanent at kompensere for svagheder andre steder i anlægget.

DALI anbefaler derfor, at tonekontrollerne generelt er justeret til neutral position, og at det ønskede lydbillede opnås ved korrekt placering af højttalerne. Hvis du sørger for ikke at spille højere, end at lyden fortsat er klar og uforvrænget, minimerer du belastningen på både højttalere og forstærker.

Alle DALI højttalere er konstrueret på en måde, så de altid giver en optimal belastning af forstærkeren - det kaldes også for lineær impedans - og resultatet er et tydeligt mere åbent og detaljeret lydbillede.

## 9.0 LYTTERUMMET

Ethvert rum har sin egen og særegne akustik, der præger den måde, vi oplever lyden fra højttalerne. Reelt handler det om, hvordan rummet modtager lydenergien og skaffer sig af med den igen. Du kan påvirke dit lytterums akustik på forskellige måder.

En del af den lyd, du hører, kommer ikke direkte fra selve højttaleren men fra refleksioner fra gulv, loft og vægge. Disse refleksioner dæmpes af bl.a. møbler, planter og tæpper. Er lydbilledet lyst, kan bløde ting som gardiner og tæpper hjælpe. For eksempel har det en vis indflydelse at trække gardinerne for, når du vil undgå refleksioner fra store glasflader.

Både mængden og kvaliteten af den dybe bas afhænger af rummets størrelse, form og højttalerens placering. F.eks. fremhæves bassen ved en placering nær side- eller bagvæg og endnu mere ved placering i et hjørne. Her øges refleksionerne fra væggene dog ganske meget. Da det i sidste ende er dine ører, der bestemmer, anbefaler vi, at du eksperimenterer dig frem til den placering, der giver det lydbillede, du ønsker.

Som grundregel skal du undgå store, hårde reflekterende flader umiddelbart omkring højttalerne, da disse vil virke som såkaldte spejlkilder og ødelægge det rumlige perspektiv i lydbilledet. Prøv f.eks. at hænge et vægtæppe bag højttaleren, lægge et tæppe foran eller stille en større plante ved siden af højttaleren og oplev, hvor overraskende stor indflydelse det har på præcisionen i lydbilledet.

## 10.0 TEKNISKE SPECIFIKATIONER

I tabel 2 finder du de mest almindelige specifikationer for vores højttalere. Husk, at der findes utallige måder til bedømmelse af højttalere, men ingen af dem fortæller noget om, hvordan en højttaler egentlig lyder. Det er kun dine ører, der afgør, om én højttaler lyder bedre end en anden. Ligesom alle vores andre højttalere er DALI FAZON F5 designet til at gengive musik så ærligt som muligt.

God fornøjelse med dine nye DALI FAZON F5 højttalere!



130

ua