



PHONES

0 (800) 800 130
(050) 462 0 130
(063) 462 0 130
(067) 462 0 130

130
COM.UA

Internet store of
autogoods



SKYPE

km-130

CAR RECEIVERS — Receivers • Media receivers and stations • Native receivers • CD/DVD changers • FM-modulators/USB adapters • Flash memory • Facia plates and adapters • Antennas • Accessories |
 CAR AUDIO — Car audio speakers • Amplifiers • Subwoofers • Processors • Crossovers • Headphones • Accessories | TRIP COMPUTERS — Universal computers • Model computers • Accessories |
 GPS NAVIGATORS — Portable GPS • Built-in GPS • GPS modules • GPS trackers • Antennas for GPS navigators • Accessories | VIDEO — DVR • TV sets and monitors • Car TV tuners • Cameras • Videomodules
 • Transcoders • Car TV antennas • Accessories | SECURITY SYSTEMS — Car alarms • Bike alarms • Mechanical blockers • Immobilizers • Sensors • Accessories | OPTIC AND LIGHT — Xenon • Bixenon • Lamps
 • LED • Stroboscopes • Optic and Headlights • Washers • Light, rain sensors • Accessories | PARKTRONICS AND MIRRORS — Rear parktronic • Front parktronic • Combined parktronic • Rear-view mirrors
 • Accessories | HEATING AND COOLING — Seat heaters • Mirrors heaters • Screen-wipers heaters • Engine heaters • Auto-refrigerators • Air conditioning units • Accessories | TUNING — Vibro-isolation
 • Noise-isolation • Tint films • Accessories | ACCESSORIES — Radar-detectors • Handsfree, Bluetooth • Windowlifters • Compressors • Beeps, loudspeakers • Measuring instruments • Cleaners • Car seats
 • Miscellaneous | MOUNTING — Installation kits • Upholstery • Grilles • Tubes • Cable and wire • Tools • Miscellaneous | POWER — Batteries • Converters • Start-charging equipment • Capacitors
 • Accessories | MARINE AUDIO AND ELECTRONICS — Marine receivers • Marine audio speakers • Marine subwoofers • Marine amplifiers • Accessories | CAR CARE PRODUCTS — Additives • Washer fluid •
 Care accessories • Car polish • Flavors • Adhesives and sealants | LIQUID AND OIL — Motor oil • Transmission oil • Brake fluid • Antifreeze • Technical lubricant



In store "130" you can find and buy almost all necessary goods for your auto in Kyiv and other cities, delivery by ground and postal services. Our experienced consultants will provide you with exhaustive information and help you to choose the very particular thing. We are waiting for you at the address

<https://130.com.ua>

DWT®



www.dwt-pt.com

BS07-75 V
BS09-75 V

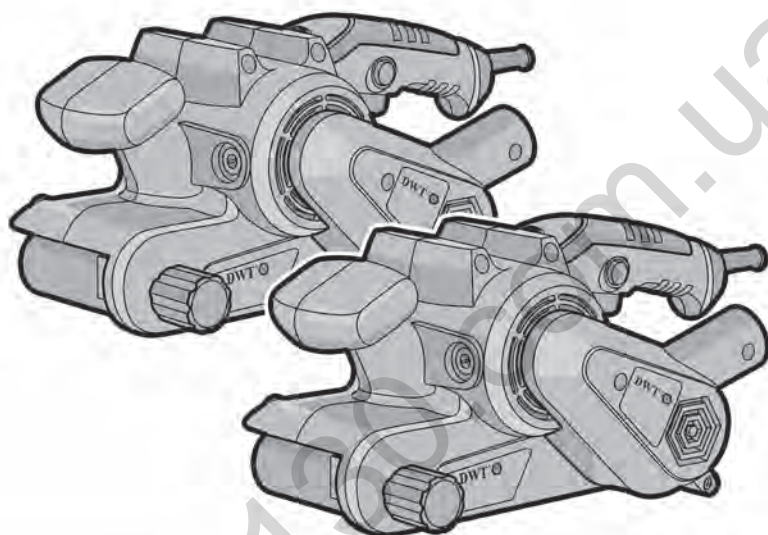

de Originalbetriebsanleitung

en Original instructions

fr Notice originale

it Istruzioni originali

es Manual original

pt Manual original

tr Orijinal işletme talimatı

pl Instrukcja oryginalna

cs Původní návod k používání

sk Povodny navod na pouzitie

ro Instrucțiuni originale

bg Оригинална инструкция

el Πρωτότυπο οδηγίων χρήσης

ru Оригинальное руководство по эксплуатации

ua Оригінальна інструкція з експлуатації

lt Originali instrukcija

kz Пайдалану нұсқаулығының түпнұсқасы

ar دليل المستخدم الأصلي

Deutsch

<i>Erklärende Zeichnungen</i>	Seiten 5 - 6
<i>Allgemeine sicherheitshinweise, Gebrauchsanweisung</i>	Seiten 7 - 12

English

<i>Explanatory drawings</i>	pages 5 - 6
<i>General safety rules, instructions manual</i>	pages 13 - 17

Français

<i>Dessins explicatifs</i>	pages 5 - 6
<i>Recommandations générales de sécurité, mode d'emploi</i>	pages 18 - 23

Italiano

<i>Disegni esplicativi</i>	pagine 5 - 6
<i>Precauzioni generali di sicurezza, manuale istruzioni</i>	pagine 24 - 29

Español

<i>Dibujos explicativos</i>	páginas 5 - 6
<i>Recomendaciones generales de seguridad, manual de instrucciones</i>	páginas 30 - 35

Português

<i>Esboços explicativos</i>	páginas 5 - 6
<i>Recomendações gerais de segurança, manual de instruções</i>	páginas 36 - 41

Türkçe

<i>Açıklayıcı resimler</i>	sayfalar 5 - 6
<i>Genel güvenlik tavsiyeleri, kullanım kılavuzu</i>	sayfalar 42 - 46

Polski

<i>Rysunki objaśniające</i>	strony 5 - 6
<i>Ogólne zalecenia w zakresie zasad bezpieczeństwa, instrukcja obsługi</i>	strony 47 - 52

Česky

Vysvětlující výkresy	strany 5 - 6
Obecné bezpečnostní pokyny, provozní příručka	strany 53 - 57

Slovensky

Vysvetľujúce výkresy	strany 5 - 6
Všeobecné bezpečnostné pokyny, prevádzková príručka	strany 58 - 62

Română

Desene explicative	pagini 5 - 6
Recomandări generale privind siguranța, manual de instrucțiuni	pagini 63 - 67

Български

Пояснителни чертежи	страници 5 - 6
Общи указания по техника на безопасност, наръчник с инструкции	страници 68 - 73

Ελληνικά

Επεξηγηματικά σχέδια	σελίδες 5 - 6
Γενικές οδηγίες ασφάλειας προσαρτάς από διιστιχήματα, εγχειρίδιο οδηγιών	σελίδες 74 - 79

Русский

Пояснительные рисунки	страницы 5 - 6
Общие указания по ТБ, инструкция по эксплуатации	страницы 80 - 85

Українська

Пояснювальні малюнки	сторінки 5 - 6
Загальні вказівки по ТБ, інструкція з експлуатації	сторінки 86 - 91

Lietuviškai

Aiškinamieji brėžiniai	puslapiai 5 - 6
Bendrieji saugaus darbo su technika nurodymai, naudojimo instrukcija	puslapiai 92 - 96

Қазақ тілі

Түсіндіргіш әлеміштер беттер 5 - 6
Жалпы қауіпсіздік жөніндегі ұсыныстар, пайдалану нұсқаулығы беттер 97 - 102

العربية
رسوم توضيحية الصفحات 5 - 6
قواعد السلامة العامة، دليل التعليمات الصفحات 103 - 107

130.com.ua

BS07-75 V

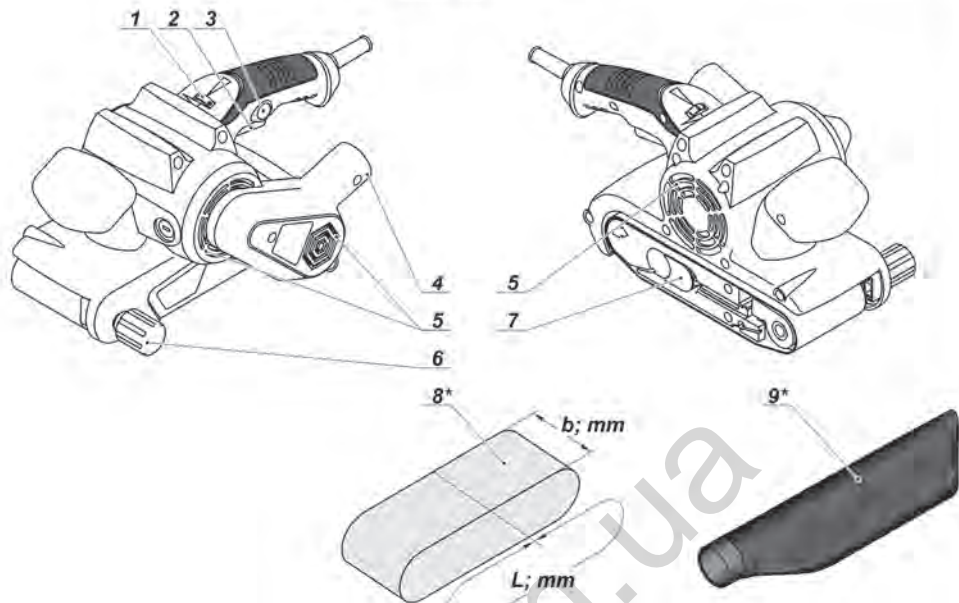

BS09-75 V

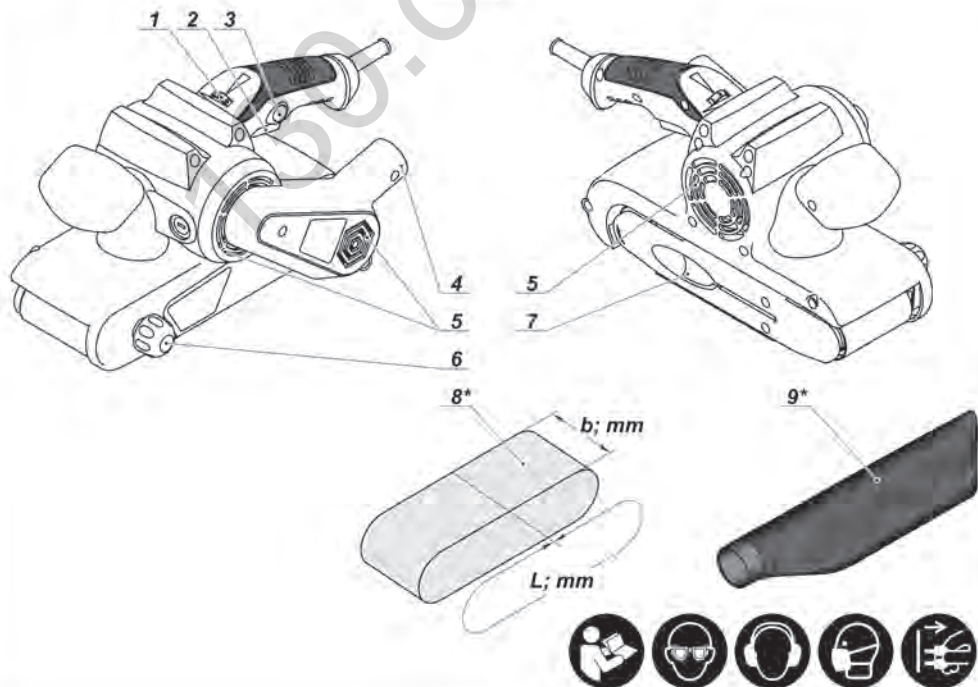

1

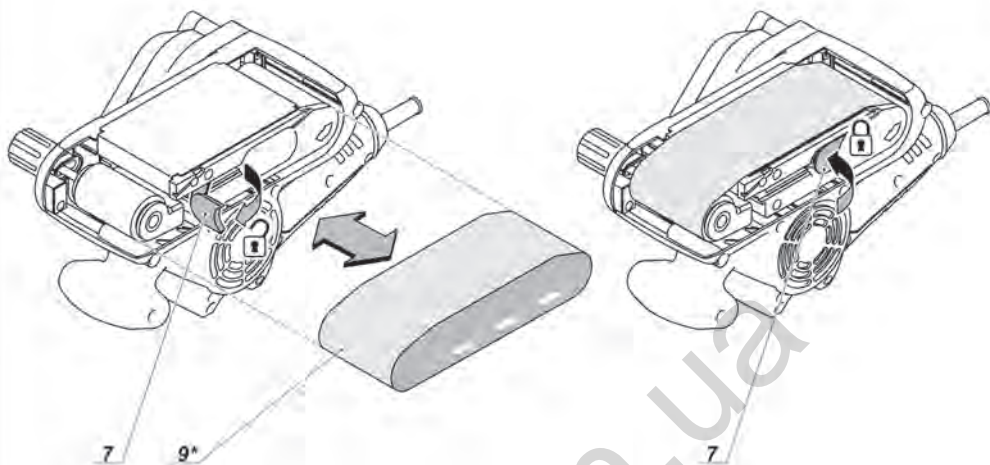

2

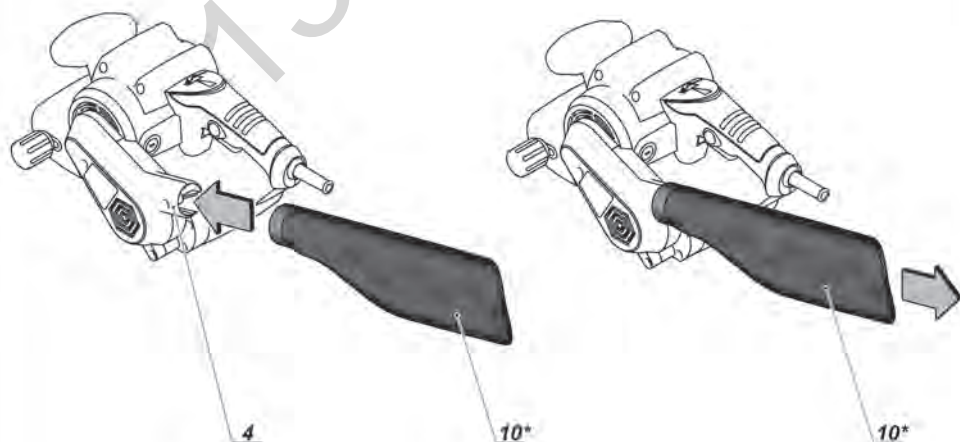

Elektrowerkzeug - technische Daten

Bandschleifer		BS07-75 V	BS09-75 V
Elektrowerkzeug - Code	[127 V ~50/60 Hz] [230 V ~50/60 Hz]	742593 743750	742609 743767
Nennaufnahme	[W]	750	900
Ausgangsleistung	[W]	200	350
Stromstärke bei Spannung	127 V [A] 230 V [A]	5.4 3.2	6.5 3.9
Bandgeschwindigkeit ohne Last	[m/min]	100-290	200-380
Schleifbandgröße (L x b)	[mm] [Zoll]	457 x 76 18" x 3"	533 x 76 21" x 3"
Gewicht	[kg] [lb]	2,9 6.39	3 6.6
Schutzklasse		□ / II	□ / II
Schalldruck	[dB(A)]	89,8	90,1
Schalleistung	[dB(A)]	100,8	101,1
Beschleunigung	[m/s ²]	2,14	1,88

Geräusch- information



Tragen Sie bei einem Schalldruck über 85 dB(A) einen Gehörschutz.



WARNUNG! Lesen Sie alle Sicherheitshinweise, Anweisungen, Abbildungen und Spezifikationen zu diesem Werkzeug.

Nichtbeachtung der Warnungen und Anweisungen kann zum Stromschlag, Brand und / oder zu schweren Verletzungen führen.

Bewahren Sie alle Warnungen und Anweisungen für die Zukunft auf.

Der Begriff "Elektrowerkzeug" in den Warnhinweisen bezieht sich auf Ihr netzbetriebenes (kabelgebunden) oder batteriebetriebenes (kabellos) Elektrowerkzeug.



Konformitäts- erklärung

Wir erklären in alleiniger Verantwortung, dass das unter "Elektrowerkzeug - technische Daten" beschriebene Produkt allen einschlägigen Bestimmungen der Richtlinien 2006/42/EC einschließlich ihrer Änderungen entspricht und mit folgenden Normen übereinstimmt:

EN62841-1,
EN62841-2-4,
EN55014-1:2017,
EN55014-2:2015,
EN61000-3-2:2014,
EN61000-3-3:2013.

Zertifizierungs-
manager

Wu Cunzhen

Wu Cunzhen

Merit Link International AG
Stabio, Schweiz, 03.09.2019

Sicherheit am Arbeitsplatz

- Halten sie Ihren Arbeitsbereich sauber und aufgeräumt. Unordnung und unbeleuchtete Arbeitsbereiche können zu Unfällen führen.
- Arbeiten Sie mit dem Elektrowerkzeug nicht in explosionsgefährdeter Umgebung, in der sich brennbare Flüssigkeiten, Gase oder Stäube befinden. Elektrowerkzeuge erzeugen Funken, die Staub oder Dämpfe entzünden können.
- Halten Sie Kinder und andere Personen während des Betriebs des Elektrowerkzeugs fern. Bei Unachtsamkeit können Sie die Kontrolle über das Werkzeug verlieren.

Elektrische Sicherheit

- Die Anschlussstecker des Elektrowerkzeugs müssen in die Steckdose passen. Der Stecker darf in keiner Weise verändert werden. Verwenden sie keine Adapterstecker gemeinsam mit geschützten Elektrowerkzeugen. Unveränderte Stecker und passende Steckdosen reduzieren das Risiko eines Stromschlags.



WARNUNG - Der Benutzer muss die Bedienungsanleitung lesen, um die Verletzungsgefahr zu verringern!

- **Vermeiden Sie Körperkontakt mit geerdeten Oberflächen wie etwa Rohren, Heizungen, Herden und Kühlschränken.** Es besteht ein erhöhtes Risiko eines Stromschlags, wenn Ihr Körper geerdet ist.
- **Halten Sie das Elektrowerkzeug von Regen oder Nässe fern.** Wenn Wasser in das Elektrowerkzeug eindringt, erhöht sich das Risiko eines Stromschlags.
- **Nutzen Sie das Kabel nur bestimmungsgemäß.** Verwenden Sie das Kabel niemals zum Tragen, Ziehen oder Trennen des Elektrowerkzeugs. Halten Sie das Kabel fern von Hitze, Öl, scharfen Kanten oder beweglichen Teilen. Beschädigte oder verwickelte Kabel erhöhen das Risiko eines Stromschlags.
- **Wenn Sie mit einem Elektrowerkzeug im Freien arbeiten, verwenden sie nur Verlängerungskabel, die für den Außenbereich zugelassen sind.** Die Verwendung eines für den Außenbereich zugelassenen Verlängerungskabels verringert das Risiko eines Stromschlages.
- **Falls sich der Einsatz eines Elektrowerkzeugs in einer feuchten Umgebung nicht vermeiden lässt, verwenden Sie einen Fi-Schutzschalter.** Die Verwendung eines Fi-Schutzschalters verringert das Risiko eines Stromschlags. HINWEIS! Der Begriff "Fehlerstromschutzeinrichtung (RCD)" kann durch den Begriff "Fehlerstromschutzschalter (GFCI)" oder "Fehlerstromschutzschalter (ELCB)" ersetzt werden.
- **Warnung!** Vermeiden Sie Kontakt mit den freilegenden Metalloberflächen am Getriebe, an der Abschirmung etc., da ansonsten die Gefahr eines Stromschlags droht.

Persönliche Sicherheit

- **Seien Sie aufmerksam, achten sie darauf, was sie tun, und gehen sie mit Vernunft an die Arbeit mit einem Elektrowerkzeug.** Benutzen sie das Elektrowerkzeug nicht, wenn Sie müde sind oder unter dem Einfluss von Drogen, Alkohol oder Medikamenten stehen. Ein Moment der Unachtsamkeit beim Gebrauch des Elektrowerkzeugs kann ernsthafte Verletzungen zur Folge haben.
- **Tragen Sie persönliche Schutzausrüstung.** Tragen Sie immer einen Augenschutz. Das Tragen persönlicher Schutzausrüstung, wie Staubmaske, rutschfeste Sicherheitsschuhe, Schutzhelm oder Gehörschutz je nach Art und Einsatz des Elektrowerkzeugs verringert das Risiko von Personenschäden.
- **Verhindern Sie ein unbeabsichtigtes Einschalten des Elektrowerkzeugs.** Vergewissern Sie sich, dass der Schalter in der Aus-Stellung ist, bevor Sie das Elektrowerkzeug an die Stromquelle und / oder Batterie anschließen, in die Hand nehmen oder transportieren. Wenn Sie beim Tragen des Elektrowerkzeugs den Finger am Schalter haben oder das Elektrowerkzeug eingeschaltet an die Stromversorgung anschließen, kann dies zu Unfällen führen.
- **Bevor das Elektrowerkzeug eingeschaltet wird, entfernen Sie alle Einstellschlüssel oder Schraubenschlüssel.** Ein Schraubenschlüssel oder Einstellschlüssel, der sich in einem rotierenden Teil des Elektrowerkzeugs befindet, kann zu Verletzungen führen.
- **Überschätzen Sie sich nicht.** Sorgen sie für einen sicheren Stand und halten Sie jederzeit das Gleichgewicht. Dadurch können Sie das Elektrowerkzeug in unerwarteten Situationen besser kontrollieren.
- **Tragen Sie geeignete Kleidung.** Tragen Sie keine weite Kleidung oder Schmuck. Halten Haare, Kleidung und Handschuhe fern von beweglichen Teilen. Lockere Kleidung, Schmuck oder lange Haare können von sich bewegenden Teilen erfasst werden.

- **Wenn die Werkzeuge für den Anschluss von Staubabsaugung und Sammeleinrichtungen vorgesehen sind, vergewissern Sie sich, dass diese ordnungsgemäß angeschlossen sind und richtig verwendet werden.** Verwendung dieser Einrichtungen kann Gefährdungen durch Staub verringern.
- **Lassen Sie sich nicht durch Vertrautheit mit dem Produkt (durch wiederholten Gebrauch erworben) von der strikten Einhaltung der Sicherheitsvorschriften für das vorliegende Produkt abhalten.** Eine unvorsichtige Handlung kann in Sekundenbruchteilen zu schweren Verletzungen führen.
- **Warnung!** Elektrowerkzeuge können während des Betriebs ein elektromagnetisches Feld erzeugen. Dieses Feld kann unter Umständen aktive oder passive medizinische Implantate beeinflussen. Um das Risiko von schweren oder tödlichen Verletzungen zu vermeiden empfehlen wir, dass sich Personen mit medizinischen Implantaten mit Ihrem Arzt und dem Implantathersteller beraten, bevor Sie dieses Elektrowerkzeug verwenden.

Nutzung und Pflege des Elektrowerkzeugs

- **Personen mit beschränkten psychophysischen oder geistigen Fähigkeiten sowie Kinder können das Elektrowerkzeug nicht benutzen, wenn sie nicht überwacht werden oder über die Verwendung des Elektrowerkzeugs von einer Person unterwiesen wurden, die für ihre Sicherheit verantwortlich ist.**
- **Überlasten Sie das Elektrowerkzeug nicht.** Verwenden Sie für ihre Arbeit das dafür bestimmte Elektrowerkzeug. Mit dem passenden Elektrowerkzeug arbeiten Sie besser und sicherer im angegebenen Leistungsbereich.
- **Benutzen Sie das Elektrowerkzeug nicht, wenn es sich mit dem Schalter nicht ein- und ausschalten lässt.** Ein Elektrowerkzeug, das sich nicht ein- oder ausschalten lässt, ist gefährlich und muss repariert werden.
- **Trennen sie das Elektrowerkzeug von der Stromversorgung bzw. der Batterie, bevor Sie Einstellungen vornehmen, Zubehör wechseln oder das Elektrowerkzeug lagern.** Diese vorbeugenden Sicherheitsmaßnahmen vermindern das Risiko, dass das Werkzeug versehentlich eingeschaltet wird.
- **Bewahren Sie unbenutzte Elektrowerkzeuge außerhalb der Reichweite von Kindern auf.** Lassen Sie Personen das Werkzeug nicht benutzen, die mit dem Elektrowerkzeug oder diesen Anweisungen nicht vertraut sind. Die Elektrowerkzeuge können gefährlich sein, wenn sie von unerfahrenen Personen benutzt werden.
- **Die Elektrowerkzeuge müssen gewartet werden.** Prüfen Sie, ob bewegliche Teile einwandfrei funktionieren und nicht klemmen, ob Teile gebrochen oder so beschädigt sind, dass die Funktion des Elektrowerkzeugs beeinträchtigt ist. Lassen Sie beschädigte Teile vor dem Einsatz des Elektrowerkzeugs reparieren. Viele Unfälle werden durch schlecht gewartete Elektrowerkzeuge verursacht.
- **Halten Sie die Schneidwerkzeuge scharf und sauber.** Sorgfältig gepflegte Schneidwerkzeuge mit scharfen Schneidkanten verkleben sich weniger und sind leichter zu führen.
- **Verwenden Sie das Elektrowerkzeug, das Zubehör, die Einsätze etc. in Übereinstimmung mit diesen Anweisungen unter Berücksichtigung der Arbeitsbedingungen und der auszuführenden Arbeit.** Eine Benutzung des Elektrowerkzeugs für andere als die bestimmungsgemäßen Zwecke kann zu einer gefährlichen Situation führen.

- **Halten Sie die Handgriffe und Greifflächen trocken, sauber und frei von Öl und Fett.** Rutschige Handgriffe und Greifflächen verhindern eine sichere Handhabung und Kontrolle über das Werkzeug in unerwarteten Situationen.
- Benutzen Sie den Zusatzgriff bei der Arbeit mit dem Elektrowerkzeug, weil er ein hilfreiches Hilfsmittel bei der Handhabung des Elektrowerkzeugs ist. Das richtige Halten des Elektrowerkzeugs kann das Risiko von Unfällen und Verletzungen reduzieren.

Service

- **Lassen sie das Elektrowerkzeug nur von qualifiziertem Fachpersonal und nur mit Original-Ersatzteilen reparieren.** Damit wird sichergestellt, dass die Sicherheit des Elektrowerkzeugs erhalten bleibt.
- Befolgen Sie die Anweisungen zum Schmieren und Wechseln von Zubehörteilen.

Spezielle Sicherheitshinweise

Fassen sie das Elektrowerkzeug nur an isolierten Greifflächen an, wenn sie Arbeiten ausführen, bei denen das Einsatzwerkzeug verborgene Stromleitungen oder das eigene Netzkabel treffen kann. Kontakt mit einer spannungsführenden Leitung setzt auch freiliegende Metallteile des Elektrowerkzeugs unter Spannung und führt zu einem Stromschlag.

Sicherheitshinweise für die Verwendung des Elektrowerkzeugs

- Bevor Sie mit dem Arbeitsablauf beginnen, entfernen Sie alle metallenen Gegenstände aus dem Material (Nägel, Schrauben, etc.).
- Verarbeiten Sie keine asbesthaltigen Materialien. Asbest gilt als krebserregend.
- Benutzen Sie Elektrowerkzeuge niemals um Werkstücke zu schleifen, die Magnesium enthalten.
- Benutzen Sie niemals Schleifbänder mit abgenutzter, beschädigter oder schmutziger Oberfläche.
- Schalten Sie das Elektrowerkzeug ein, bevor Sie damit das Werkstück, das Sie bearbeiten wollen, berühren.
- Vermeiden Sie es den Motor eines Elektrowerkzeugs zu stoppen, wenn dieser belastet wird.
- Achten Sie während der Arbeit auf das Netzkabel, es sollte immer hinter Ihnen liegen. Lassen Sie nicht zu, dass es sich um Ihre Arme oder Beine wickelt.
- Halten Sie Ihre Hände immer in sicherer Entfernung zu allen beweglichen Teilen des Elektrowerkzeugs.
- Der Staub, der während der Arbeit entsteht, kann gesundheitsgefährdend, brennbar oder explosiv sein, daher sollte der Arbeitsplatz regelmäßig gereinigt und Schutzmaßnahmen für die eigene Gesundheit getroffen werden. Verwenden Sie immer ein Staubentferner / -Sammler (spezielle Staubsauger, Staubbeutel).
- Kleinere Werkstücke, die aufgrund ihres geringen Gewichts nicht liegen bleiben, immer zusätzlich fixieren.
- Beim Schleifen können Funken und kleine Metallteilchen umherfliegen, die Sie oder Unbeteiligte verletzen können. Tragen Sie immer geeignete persönliche Schutzausrüstung (Schutzbrille und Gesichtsschutz) und treffen Sie entsprechende Vorsorge an Ihrem Arbeitsplatz.

- Berühren Sie nicht das Schleifband und die Oberflächen des Werkstücks während oder direkt nach der Bearbeitung, sie werden heiß und können erst nach vollständiger Abkühlung wieder berührt werden.
- Nachdem das Elektrowerkzeug ausgeschaltet wurde bewegt sich das Schleifband mechanisch noch eine zeitlang weiter, legen Sie das Elektrowerkzeug also erst auf Seite, wenn das Schleifband vollständig still steht.
- Beim Entleeren des Staubbeutels sollten Sie immer vorsichtig sein. Entsorgen Sie den Staub nie in einem Feuer.



Achtung: Chemikalien, die im Staub enthalten sind, der beim Schleifen, Trennschleifen, Schneiden, Sägen, Bohren und anderen Tätigkeiten der Bauindustrie entsteht, können Krebs, angeborene Fehler verursachen oder fruchtbarkeitschädigend sein. Das Ion einiger chemischen Substanzen ist:

- Vor jeder Reparatur und Austauscharbeiten an der Maschine, muss der Netzstecker zunächst herausgezogen werden.
- Der transparente Siliciumdioxid und andere Mauerwerksprodukte in Mauerziegeln und im Zement; Kupfer-Chrom-Arsen (CCA) im Holz mit chemischer Behandlung. Der Grad der Schäden durch diese Substanzen ist von der Häufigkeit der Ausführung dieser Arbeiten abhängig. Wenn Sie den Kontakt mit diesen chemischen Substanzen reduzieren wollen, arbeiten Sie an einer Stelle mit Belüftung und verwenden sie Geräte mit Sicherheitszertifikaten (wie etwa Staubmaske mit Feinstaubfilter).

Die Netzspannung beachten: vergewissern Sie sich beim Netzanschluss, dass die Netzspannung der Spannung auf dem Typenschild des Werkzeugs entspricht. Wenn die Netzspannung höher ist, kann es Verletzungen des Bedieners zur Folge haben und das Werkzeug kann zerstört werden. Deshalb das Werkzeug nie willkürlich anstecken, bevor Sie sich über die richtige Netzspannung nicht vergewissert haben. Wenn die Netzspannung dagegen niedriger ist als die erforderliche Spannung, wird es eine Beschädigung des Motors zur Folge haben.

In der Gebrauchsanweisung verwendete Symbole

Die folgenden Symbole werden in der Gebrauchsanweisung verwendet, bitte ihre Bedeutung merken. Die korrekte Interpretation der Symbole ermöglicht die korrekte und sichere Nutzung des Elektrowerkzeuges.

Symbol

Bedeutung

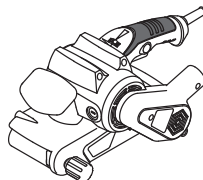

Bandschleifer

Grau markierte Sektionen - weicher Griff (mit isolierter Oberfläche).

Symbol	Bedeutung
--------	-----------



Seriennummernaufkleber:
BS ... - Modell;
XX - Datum der Herstellung;
XXXXXXX - Seriennummer.



Alle Sicherheitsregelungen und Anweisungen lesen.



Sicherheitsbrille tragen.



Ohrenschutz tragen.



Eine Staubschutzmaske tragen.



Das Elektrowerkzeug vor der Installation bzw. Umstellung von der Stromversorgung abtrennen.



Bewegungsrichtung.



Umdrehungsrichtung.



Geschlossen.



Offen.



Doppelte Isolier- / Schutzklasse.



Achtung. Wichtig.



Ein Zeichen, das die Konformität des Produkts mit den wesentlichen Anforderungen der EU-Richtlinien und der harmonisierten EU-Standards zertifiziert.



Während der Operation den angesammelten Staub entfernen.

Symbol	Bedeutung
--------	-----------



Elektrowerkzeug nicht in den Hausmüll entsorgen.

Elektrowerkzeug - Bestimmungsgemäßer Gebrauch DWT

Bandschleifer werden für den Trockenschliff mit hoher Leistung eingesetzt. Die Nutzung eines Schleifbandes kann erleichtert die Bearbeitung einer Vielzahl von Werkstoffen - Holz, Kunststoff, Metall, Gips, Farbe, etc.

Elektrowerkzeug Einzelteile

- 1 Stellrad Drehzahlvorwahl
- 2 Ein- / Ausschalter
- 3 Feststellknopf für Ein- / Ausschalter
- 4 Klappe zur Entfernung des Staubs
- 5 Lüftungsschlitze
- 6 Justierschraube
- 7 Befestigungshebel
- 8 Schleifband *
- 9 Staubbeutel *

* Zubehör

Abgebildetes oder beschriebenes Zubehör gehört teilweise nicht zum Lieferumfang.

Installation und Regelung der Elektrowerkzeuge

Vor jeglichen Arbeiten am Elektrowerkzeug den Netzstecker ziehen.



Befestigungselemente nicht zu stark anziehen, um das Gewinde nicht zu beschädigen.

Montage / Demontage des Schleifbands (siehe Abb. 1)

- Lösen Sie den Befestigungshebel 7 und entfernen Sie das Schleifband 8.
- Montieren Sie das neue Schleifband 8. Die Richtung der Pfeile auf der inneren Seite des Schleifbandes 8 und dem Elektrowerkzeug müssen übereinstimmen.
- Stellen Sie den Befestigungshebel 7 wieder zurück auf die Startposition. Heben Sie das Schleifgerät über die Oberfläche, die Sie bearbeiten wollen und schalten Sie es ein. Das Schleifband 8 wird im Leerlauf automatisch justiert. Sollte die automatische Justierung nicht aktiviert werden können Sie das Schleifband 8 auch manuell mit der Justierschraube 6 justieren.
- Das Schleifband 8 sollte hängend gelagert werden. Um Beschädigungen zu verhindern sollten Sie das Schleifbänder 8 nicht biegen.

Montage / Demontage des Staubbeutels (siehe Abb. 2)

Während der Arbeit sollten Sie immer den Staubbeutel **9** benutzen. Mann sollte die Staubmenge im Staubbeutel **9** im Auge behalten und ihn rechtzeitig leeren, wobei die genannten Vorsichtsmaßnahmen getroffen werden sollten.

- Zur Montage befestigen Sie den Schlitz des Staubbeutels **9** an der Klappe zur Entfernung des Staubs **4** (siehe Abb. 2).
- Zur Demontage entfernen Sie den Schlitz des Staubbeutels **9** von der Klappe zur Entfernung des Staubs **4**.

Erste Inbetriebnahme des Elektrowerkzeugs

Nutzen Sie immer die korrekte Betriebsspannung: Die Stromversorgung muss den Informationen, die auf dem Identifikationsschild des Elektrowerkzeugs angegeben sind, entsprechen.

Ein- / Ausschalten des Elektrowerkzeugs

Kurzes Ein- und Ausschalten

Zum Anschalten den Ein- / Ausschalter **2** drücken und gedrückt halten, und zum Ausschalten wieder loslassen.

Dauerhaftes Ein- / Ausschalten

Einschalten:

Ein- / Ausschalter **2** drücken und mit der Arretierung für den Ein- / Ausschalter **3** feststellen.

Ausschalten:

Ein- / Ausschalter **2** drücken und loslassen.

Staubabsaugung während des Betriebs



Das Auffangen von Staub verringert die Staubkonzentration in der Luft und verhindert die Ansammlung von Staub am Arbeitsplatz.

Während längerer Holzbearbeitung oder bei der Verarbeitung von Materialien, die gesundheitsgefährdenden Staub erzeugen, sollte das Elektrowerkzeug an einem geeigneten Staubsauger angeschlossen werden. Bestimmte Elektrowerkzeuge können eventuell nur mit einem Verbindungsstück an einem Staubsauger angeschlossen werden.

Man sollte die Staubmenge im Staubbeutel im Auge behalten und ihn rechtzeitig leeren, wobei die genannten Vorsichtsmaßnahmen getroffen werden sollten.

Funktionsmerkmale des Elektrowerkzeugs

Stellrad Drehzahlwahl

Mit Hilfe des Daumenrads zur Einstellung der Drehzahl **1** können Sie die benötigte Schleifbandgeschwindigkeit einstellen (auch im laufenden Betrieb).

Die erforderliche Drehzahl ist vom Werkstoff abhängig und kann durch praktischen Versuch ermittelt werden.

Nach einem längeren Arbeiten mit niedrigen Drehzahlen das Elektrowerkzeug mindestens 3 Minuten lang abkühlen lassen. Dazu das Elektrowerkzeug im Leerlauf mit höchster Drehzahl laufen lassen.

Tipps zum Arbeiten mit Elektrowerkzeugen

Die Auswahl des Schleifbands

Wählen Sie für verschiedene Werkstoffe oder Beschichtungen ein entsprechendes Schleifband. Die Bezeichnung des Schleifbands wird auf der Verpackung angegeben. Relevante Instruktionen können Sie vom Verkäufer erhalten.

Verwenden Sie Schleifbänder mit verschiedener Körnung abhängig davon, was Sie tun wollen, um bei der Bearbeitung die besten Resultate zu erzielen:

- Benutzen Sie ein Schleifband mit einer Körnung von 40-60 um Holz oder grobes Bauholz zu bearbeiten, und um Farbe oder Rost von Oberflächen zu entfernen;
- Benutzen Sie ein Schleifband mit einer Körnung von 80-120 um geringfügige Unebenheiten auf Holzoberflächen auszugleichen, um Mastix zu schleifen, etc.;
- Benutzen Sie ein Schleifband mit einer Körnung von 180-320 um hölzerne Oberflächen nachzubearbeiten und Hartholz zu schleifen.

Die oben genannten Daten sind lediglich Empfehlungen, die beste Methode um die richtige Körnung für den zu bearbeitenden Werkstoff zu finden ist ein Praxistest.

Schleifen

Führen Sie einen Testschliff an einem überschüssigen Blindteil durch (aus dem selben Material wie das Blindteil) um sicherzustellen, dass das Schleifband, die Körnung und die Drehzahl des Schleifbands alle passend ausgewählt wurden.

- Arbeiten Sie mit dem geringstmöglichen Druck beim Schleifen, das Eigengewicht des Elektrowerkzeug reicht für eine gute Schleifleistung aus. Dadurch verlängert sich die Lebensdauer des Schleifbands und die Oberfläche des Werkstücks wird glatter.
- Beginnen Sie mit dem Schleifen, nachdem Sie das Elektrowerkzeug eingeschaltet haben. Bewegen Sie das Elektrowerkzeug stets in sich überlappenden, parallelen Bewegungen entlang der Fasern nach vorne. Schräges Schleifen beeinflusst die Qualität der Bearbeitung.
- Besonders beim Schleifen von Lackschichten kann es passieren, dass der Lack schmilzt und die Oberfläche des Werkstücks und das Schleifband verschmutzt. Aus diesem Grund muss der Schleifstaub abgesaugt werden.
- Abgenutzte oder gerissene Schleifbänder können die Oberfläche des Werkstücks beschädigen, tauschen Sie das Schleifband also aus, wenn nötig.
- Benutzen Sie Schleifbänder, die Sie bereits zum Schleifen von Metall benutzt haben, nicht für andere Werkstoffe.

Vor jeglichen Arbeiten am Elektrowerkzeug den Netzstecker ziehen.

Reinigung des Elektrowerkzeuges

Die regelmäßige Reinigung Ihres Elektrowerkzeugs ist eine unerlässliche Voraussetzung für lange Lebensdauer. Reinigen Sie das Elektrowerkzeug, indem Sie Druckluft durch die Luftschlitze 5 blasen.

After-Sales Service und Anwendungsdienstleistungs-Service

Unser After-Sales-Service beantwortet Ihre Fragen zur Instandhaltung und Reparatur Ihres Produkts sowie zu Ersatzteilen. Informationen über unsere Servicestellen, Teile-Diagramme und Informationen finden Sie außerdem unter: www.dwt-pt.com.

- Während des Transports darf kategorische kein mechanischer Druck auf die Verpackung ausgeübt werden.
- Beim Abladen / Aufladen ist es unzulässig, irgendeine Technologie zu verwenden, die auf dem Grundsatz der befestigenden Verpackung beruht.

Umwelt- schutz



Rohstoffrückgewinnung statt Müllent-sorgung.

Elektrowerkzeug, Zubehör und Verpackung zur umweltfreundlichen Entsorgung trennen. Zum sortenreinen Recycling sind Kunststoffteile gekennzeichnet. Diese Anleitung ist aus chlorfrei gefertigtem Recycling-Papier hergestellt.

Power tool specifications

Belt sander		BS07-75 V	BS09-75 V
Power tool code	[127 V ~50/60 Hz] [230 V ~50/60 Hz]	742593 743750	742609 743767
Rated power	[W]	750	900
Power output	[W]	200	350
Amperage at voltage	127 V [A] 230 V [A]	5.4 3.2	6.5 3.9
No-load belt speed	[m/min]	100-290	200-380
Sanding belt size (L x b)	[mm] [inches]	457 x 76 18" x 3"	533 x 76 21" x 3"
Weight	[kg] [lb]	2,9 6.39	3 6.6
Safety class		□ / II	□ / II
Sound pressure	[dB(A)]	89,8	90,1
Acoustic power	[dB(A)]	100,8	101,1
Weighted vibration	[m/s ²]	2,14	1,88

Noise information



Always wear ear protection if the sound pressure exceed 85 dB(A).



WARNING! Read all safety warnings, instructions, illustrations and specifications provided with this power tool. Failure to follow the warnings and instructions may result in electric shock, fire and / or serious injury.

Save all warnings and instructions for future reference.

The term "power tool" in the warnings refers to your mains-operated (corded) power tool or battery-operated (cordless) power tool.



Declaration of conformity

We declare under our sole responsibility that the product described under "Power tool specifications" is in conformity with all relevant provisions of the directives 2006/42/EC including their amendments and complies with the following standards:

EN62841-1,
EN62841-2-4,
EN55014-1:2017,
EN55014-2:2015,
EN61000-3-2:2014,
EN61000-3-3:2013.

Certification manager

Wu Cunzhen

Wu Cunzhen

Merit Link International AG
Stabio, Switzerland, 03.09.2019

General safety rules



WARNING - To reduce the risk of injury, user must read instruction manual!

Work area safety

- **Keep work area clean and well lit.** Cluttered or dark areas invite accidents.
- **Do not operate power tools in explosive atmospheres, such as in the presence of flammable liquids, gases or dust.** Power tools create sparks which may ignite the dust or fumes.
- **Keep children and bystanders away while operating a power tool.** Distractions can cause you to lose control.

Electrical safety

- **Power tool plugs must match the outlet. Never modify the plug in any way. Do not use any adapter plugs with earthed (grounded) power tools.** Unmodified plugs and matching outlets will reduce risk of electric shock.
- **Avoid body contact with earthed or grounded surfaces, such as pipes, radiators, ranges and refrigerators.** There is an increased risk of electric shock if your body is earthed or grounded.
- **Do not expose power tools to rain or wet conditions.** Water entering a power tool will increase the risk of electric shock.

- **Do not abuse the cord. Never use the cord for carrying, pulling or unplugging the power tool. Keep cord away from heat, oil, sharp edges or moving parts.** Damaged or entangled cords increase the risk of electric shock.
- **When operating a power tool outdoors, use an extension cord suitable for outdoor use.** Use of a cord suitable for outdoor use reduces the risk of electric shock.
- **If operating a power tool in a damp location is unavoidable, use a residual current device (RCD) protected supply.** Use of an RCD reduces the risk of electric shock. **NOTE!** The term "residual current device (RCD)" may be replaced by the term "ground fault circuit interrupter (GFCI)" or "earth leakage circuit breaker (ELCB)".
- **Warning!** Never touch the exposed metal surfaces on gearbox, shield, and so on because touching metal surfaces will be interfered with the electromagnetic wave, thus causing potential injury or accidents.

Personal safety

- **Stay alert, watch what you are doing and use common sense when operating a power tool. Do not use a power tool while you are tired or under the influence of drugs, alcohol or medication.** A moment of inattention while operating power tools may result in serious personal injury.
- **Use personal protective equipment. Always wear eye protection.** Protective equipment such as dust mask, non-skid safety shoes, hard hat, or hearing protection used for appropriate conditions will reduce personal injuries.
- **Prevent unintentional starting. Ensure the switch is in the off-position before connecting to power source and / or battery pack, picking up or carrying the tool.** Carrying power tools with your finger on the switch or energising power tools that have the switch on invites accidents.
- **Remove any adjusting key or wrench before turning the power tool on.** A wrench or a key left attached to a rotating part of the power tool may result in personal injury.
- **Do not overreach. Keep proper footing and balance at all times.** This enables better control of the power tool in unexpected situations.
- **Dress properly. Do not wear loose clothing or jewellery. Keep your hair, clothing and gloves away from moving parts.** Loose clothes, jewellery or long hair can be caught in moving parts.
- **If devices are provided for the connection of dust extraction and collection facilities, ensure these are connected and properly used.** Use of dust collection can reduce dust-related hazards.
- **Do not let familiarity gained from frequent use of tools allow you to become complacent and ignore tool safety principles.** A careless action can cause severe injury within a fraction of a second.
- **Warning!** Power tools can produce an electromagnetic field during operation. This field may under some circumstances interfere with active or passive medical implants. To reduce the risk of serious or fatal injury, we recommend persons with medical implants to consult their physician and the medical implant manufacturer before operating this power tool.

Power tool use and care

- The persons with lowered psychophysical or mental aptitudes as well as children can not operate the power

tool, if they are not supervised or instructed about use of the power tool by a person responsible for their safety.

- **Do not force the power tool. Use the correct power tool for your application.** The correct power tool will do the job better and safer at the rate for which it was designed.
- **Do not use the power tool if the switch does not turn it on and off.** Any power tool that cannot be controlled with the switch is dangerous and must be repaired.
- **Disconnect the plug from the power source and / or the battery pack from the power tool before making any adjustments, changing accessories, or storing power tools.** Such preventive safety measures reduce the risk of starting the power tool accidentally.
- **Store idle power tools out of the reach of children and do not allow persons unfamiliar with the power tool or these instructions to operate the power tool.** Power tools are dangerous in the hands of untrained users.
- **Maintain power tools. Check for misalignment or binding of moving parts, breakage of parts and any other condition that may affect the power tool's operation. If damaged, have the power tool repaired before use.** Many accidents are caused by poorly maintained power tools.
- **Keep cutting tools sharp and clean.** Properly maintained cutting tools with sharp cutting edges are less likely to bind and are easier to control.
- **Use the power tool, accessories and tool bits etc. in accordance with these instructions, taking into account the working conditions and the work to be performed.** Use of the power tool for operations different from those intended could result in a hazardous situation.
- **Keep handles and grasping surfaces dry, clean and free from oil and grease.** Slippery handles and grasping surfaces do not allow for safe handling and control of the tool in unexpected situations.
- Note that when you operate a power tool, please hold the auxiliary handle correctly, which is helpful when controlling the power tool. Therefore, proper holding can reduce the risk of accidents or injuries.

Service

- **Have your power tool serviced by a qualified repair person using only identical replacement parts.** This will ensure that the safety of the power tool is maintained.
- Follow instruction for lubricating and changing accessories.

Special safety warnings

Hold the power tool by insulated gripping surfaces only, when performing an operation where the cutting accessory may contact hidden wiring or its own cord. Cutting accessory contacting a "live" wire may make exposed metal parts of the power tool "live" and could give the operator an electric shock.

Safety guidelines during power tool operation

- Before starting the operation, remove any metal objects from the material (nails, screw nails, straps, etc.).

- Do not work materials containing asbestos. Asbestos is considered carcinogenic.
- Never use power tools for sanding workpieces that contain magnesium.
- Never use worn, damaged or dirty surfaces belts.
- Turn on your power tool before touching the workpiece being processed.
- Avoid stopping an electric tool motor when loaded.
- During operation watch the position of a power cable (it should always be positioned behind the tool). Do not allow it to whip around your legs or arms.
- Keep your hands at a safe distance from moving parts of the power tool.
- The dust created during the work may be hazardous to one's health, inflammable or explosive, hence one should clean the work place at relevant times and use personal protection means. Always use dust removal / collection appliances (special vacuum cleaner, dust bag).
- When grinding small workpieces too light for reliable fixation, always use clamping appliances.
- Operation may produce sparks and small metal particles, which can cause injury to the operator or to the bystanders. Always wear means of individual protection (goggles and protective mask), as well as arrange your working place in a proper way.
- Do not touch the sanding belt and the surfaces of workpieces during or immediately after working, as they become hot and untouchable to them until they are completely cooled.
- After the power tool is switched off, the sanding belt keeps moving mechanically for some time, therefore put the power tool aside only after the sanding belt is completely immobile.
- When emptying the dust collection device, one should maintain particular caution. Never dispose of the dust in an open fire.











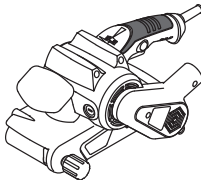
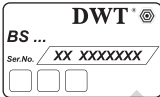

Warning: the chemical substances contained in dust generated in sanding, cutting, sawing, grinding, drilling and other construction industry activities may result in cancer, congenital deficiency or be harmful to the fertility. The ion of some chemical substances shall be:





- Before any repair and replacement work to the machine, the power plug must be pulled out firstly.
- The transparent two silicon oxide and other masonry products in the wall bricks and cement; the chromium arsenic (CCA) in wood with chemical treatment. The harm degree of these substances shall depend on the frequent degree of you carrying out these works. If you want to reduce the contact with these chemical substances, please work in the place with ventilation and you shall use the appliances with safety certificates (such as the dust mask designed with tiny dust filter).

Notice the power voltage: in power connection, you must confirm that if the power voltage is the same to the voltage marked in the tool's data plate. If the power voltage is higher than the appropriate voltage, the accidents will be resulted to the operators, and at the same time, the tool will be destroyed. Therefore, if the power voltage has not been confirmed, then you shall never plug in arbitrarily. On the contrary, when the power voltage is lower than the required voltage, the motor will be damaged.

Symbols used in the manual

Following symbols are used in the operation manual, please remember their meanings. Correct interpretation of the symbols will allow correct and safe use of the power tool.

Symbol	Meaning
	Belt sander Sections marked gray - soft grip (with insulated surface).
	Serial number sticker: BS ... - model; XX - date of manufacture; XXXXXXXX - serial number.
	Read all safety regulations and instructions.
	Wear safety goggles.
	Wear ear protectors.
	Wear a dust mask.
	Disconnect the power tool from the mains before installation or adjustment.
	Movement direction.
	Rotation direction.
	Locked.
	Unlocked.
	Double insulation / protection class.

Symbol	Meaning
	Attention. Important.
	A sign certifying that the product complies with essential requirements of the EU directives and harmonized EU standards.
	During operation, remove the accumulated dust.
	Do not dispose of the power tool in a domestic waste container.

DWT power tool designation

Belt sanders are designed for dry sanding with high performance. Using the sanding belts of various types can handle a variety of materials - wood, plastic, metal, plaster, paint, etc.

Power tool components

- 1 Speed selector thumbwheel
- 2 On / off switch
- 3 Lock-on button
- 4 Port for dust removal
- 5 Ventilation slots
- 6 Adjusting screw
- 7 Clamp lever
- 8 Sanding belt *
- 9 Dust bag *

* Optional extra

Not all of the accessories illustrated or described are included as standard delivery.

Installation and regulation of power tool elements

Before carrying out any works on the power tool it must be disconnected from the mains.



Do not draw up the fastening elements too tight to avoid damaging the thread.

Mounting / replacement the sanding belt (see fig. 1)

- Release clamp lever 7 and remove the sanding belt 8.
- Mount a new sanding belt 8. **The direction of the arrows on the inner side of the sanding belt 8 and the power tool should match.**
- Return to the clamp lever 7 in starting position. Lift the sander over the surface being processed and turn it on. The sanding belt 8 is automatically aligned in idle

operating mode. If automatic alignment has not been activated, the sanding belt 8 should be aligned manually with adjusting screw 6.

- Sanding belt 8 should be stored in hanging position. Do not bend sanding belts 8 to avoid damage.

Mounting / dismantling of the dust bag (see fig. 2)

During work, always use dust bag 9. One should monitor dust level in dust bag 9 and empty the bag at relevant time, taking the aforesaid pre-cautions.

- To mount, attach the slot of dust bag 9 to the dust removal port 4 (see fig. 2).
- To dismount, remove the slot of dust bag 9 from dust removal port 4.

Initial operating of the power tool

Always use the correct supply voltage the power supply voltage must match the information quoted on the power tool identification plate.

Switching the power tool on / off

Short-term switching on / off

To switch on, press and hold on / off switch 2, to switch off - release it.

Long-term switching on / off

Switching on:

Push on / off switch 2 and lock it in the position with lock-on button 3.

Switching off:

Push and release on / off switch 2.

Dust suction during the power tool operation



Dust suction allows reducing dust concentration in the air and prevents its accumulation at the workplace.

During prolonged wood machining or when processing materials that produce dusts hazardous to health, the power tool should be connected to a proper vacuum cleaner.

Given power tools may cooperate with the vacuum cleaner only when used with a relevant connector (not included in the set).

One should monitor dust level in the bag and empty the bag at relevant time, taking the aforesaid precautions.

Design features of the power tool

Speed selector thumbwheel

Using speed selector thumbwheel 1, you may select the required sanding belt speed (also during operation). The required speed is dependent on the material and can be determined with practical trials.

When operating your power tool at a low speed for a long time, it has to be cooled down for 3 minutes. To do it, set a maximum speed and leave your power tool to run idle.

Recommendations on the power tool operation

Sanding belt selection

Use appropriate sanding belt for different materials or coating being processed. The designation of the sanding belt is specified on the packing. Relevant instructions may be provided by the seller.

Use sanding belts of different grain sizes depending on works performed to guarantee best quality of processing:

- use sanding belt with 40-60 grain size to process wood or rough lumber, and to remove paint or rust from surfaces;
- use sanding belt with 80-120 grain size to smooth insignificant unevenness on wooden surfaces, to sanding mastic, etc.;
- use sanding belt with 180-320 grain size to finish wooden surfaces and to sanding hard wood.

The data above are a recommendation only, the best method to select the grain size for the treated material is practical testing.

Sanding

Make a test sanding using a spare piece of the blank part (made of the same material as the material of the blank part) in order to make sure that the sanding belt, grain size and the sanding belt speed have been selected appropriately.

- Work using the least possible sanding pressure; the power tool own weight is sufficient for a good sanding performance. This gives longer life to the sanding belt, makes the workpiece surface smoother.
- Start sanding after turning the power tool on. Steadily move the power tool forward in overlapping, parallel strokes along the fibres. Transversal sanding affects the quality of processing.
- Particularly when sanding coats of varnish, it is possible that these melt and smear the surface of the workpiece and the sanding belt. Therefore sanding dust must be extracted.
- Worn or torn sanding belt may damage the surface of the workpiece, therefore replace sanding belt when required.

- Do not reuse sanding belt that were previously used for sanding metal for any other materials.

Power tool maintenance / preventive measures

Before carrying out any works on the power tool it must be disconnected from the mains.

Cleaning of the power tool

An indispensable condition for a safe long-term exploitation of the power tool is to keep it clean. Regularly flush the power tool with compressed air through the ventilation slots 5.

After-sales service and application service

Our after-sales service responds to your questions concerning maintenance and repair of your product as well as spare parts. Information about service centers, parts diagrams and information about spare parts can also be found under: www.dwt-pt.com.

Transportation of the power tools

- Categorically not to drop any mechanical impact on the packaging during transport.
- When unloading / loading is not allowed to use any kind of technology that works on the principle of clamping packaging.

Environmental protection



Recycle raw materials instead of disposing as waste.

Power tool, accessories and packaging should be sorted for environment-friendly recycling.

The plastic components are labelled for categorized recycling.

These instructions are printed on recycled paper manufactured without chlorine.

The manufacturer reserves the possibility to introduce changes.

Spécifications de l'outil électrique

Ponceuse à bande		BS07-75 V	BS09-75 V
Code de l'outil électrique	[127 V ~50/60 Hz] [230 V ~50/60 Hz]	742593 743750	742609 743767
Puissance absorbée	[W]	750	900
Puissance de sortie	[W]	200	350
Ampérage tension	127 V [A] 230 V [A]	5.4 3.2	6.5 3.9
Vitesse de la bande à vide	[m/min]	100-290	200-380
Dimension de la bande abrasive (L x b)	[mm] [pouces]	457 x 76 18" x 3"	533 x 76 21" x 3"
Poids	[kg] [lb]	2,9 6.39	3 6.6
Classe de protection		□ / II	□ / II
Pression acoustique	[dB(A)]	89,8	90,1
Puissance acoustique	[dB(A)]	100,8	101,1
Vibration	[m/s ²]	2,14	1,88

Bruit d'information



Portez toujours des protections pour les oreilles (casque) lorsque le niveau de pression acoustique est supérieur à 85 dB(A).



AVERTISSEMENT ! Lire tous les avertissements de sécurité, instructions, illustrations et spécifications fournis avec cet outil électrique. Le non-respect des avertissements et des instructions peut provoquer une décharge électrique, un feu et / ou des blessures graves. Conserver tous les avertissements et instructions pour référence ultérieure.

Le terme "outil électrique" dans les avertissements fait référence à votre outil électrique alimenté sur secteur (à cordes) ou à l'outil électrique à pile (sans fil).



Déclaration de conformité

Nous déclarons sous notre propre responsabilité que le produit décrit sous "Spécifications de l'outil électrique" est en conformité avec toutes les dispositions des directives 2006/42/EC et leurs modifications ainsi qu'avec les normes suivantes :

EN62841-1,
EN62841-2-4,
EN55014-1:2017,
EN55014-2:2015,
EN61000-3-2:2014,
EN61000-3-3:2013.

Gestionnaire de certification

Wu Cunzhen

Wu Cunzhen

Merit Link International AG
Stabio, Suisse, 03.09.2019

Règles générales de sécurité



AVERTISSEMENT - Pour diminuer le risque de blessure, l'utilisateur doit lire le manuel d'instruction !

Sécurité de la zone de travail

- **Garder la zone de travail propre et bien éclairée.** Les zones encombrées ou obscures sont sources d'accidents.
- **Ne pas utiliser l'outil électrique dans des atmosphères explosives, par exemple en présence de liquides inflammables, de gaz ou de poussière.** Les outils électriques génèrent des étincelles qui peuvent enflammer la poussière ou les fumées.
- **Les enfants et les personnes présentes doivent se tenir éloignés lorsque vous utilisez un outil électrique.** Les distractions peuvent vous faire perdre le contrôle.

Sécurité électrique

- **Les fiches d'outils électriques doivent correspondre à la prise de courant. Ne jamais modifier les fiches. Ne pas utiliser d'adaptateur avec des outils électriques mis à la terre (à la masse).** Des fiches non modifiées et des prises adaptées réduiront le risque de décharge électrique.
- **Éviter tout contact corporel avec les surfaces mises à la terre ou à la masse, telles que les tuyaux,**

les radiateurs, les cuisinières et les réfrigérateurs. Il y a un risque accru de choc électrique si votre corps est relié à la terre ou mis à la masse.

- **Ne pas exposer les outils électriques à la pluie ou aux conditions humides.** L'entrée d'eau dans un outil électrique augmente le risque d'électrocution.
- **Ne pas forcer le cordon. Ne jamais utiliser le cordon pour transporter, tirer ou débrancher l'outil électrique.** Garder le cordon à l'écart de la chaleur, de l'huile, des bords coupants ou des parties mobiles. Les câbles endommagés ou enchevêtrés augmentent le risque d'électrocution.
- **Pour une utilisation en extérieur de l'outil électrique, choisir une rallonge adaptée.** L'utilisation d'un cordon adapté à l'extérieur réduit le risque d'électrocution.
- **Si l'utilisation d'un outil électrique dans un endroit humide est inévitable, utiliser une alimentation protégée par un dispositif différentiel résiduel (DDR).** L'utilisation d'un DDR réduit le risque d'électrocution. **REMARQUE !** Le terme "dispositif différentiel résiduel (DDR)" peut être remplacé par "disjoncteur-détecteur de fuites à la terre (DDFT)" ou "disjoncteur différentiel".
- **Avertissement !** Ne jamais toucher les surfaces métalliques exposées sur la boîte de vitesses, le bouchon, etc., car les surfaces métalliques en contact sont en interférence avec l'onde électromagnétique, ce qui peut entraîner des blessures ou des accidents potentiels.

Sécurité personnelle

- **Rester attentif et vigilant, faire preuve de bon sens en utilisant un outil électrique. Ne pas utiliser d'outil électrique en cas de fatigue ou sous influence de drogues, alcool ou médicaments.** Un moment d'inattention lors de l'utilisation des outils électriques peut entraîner des blessures graves.
- **Utiliser un équipement de protection personnelle. Toujours porter une protection oculaire.** L'utilisation d'équipement de protection tel que le masque antipoussière, les chaussures de sécurité antidérapantes, le casque ou les protections auditives dans des conditions appropriées permet de réduire les blessures corporelles.
- **Empêcher tout démarrage involontaire. S'assurer que le commutateur est en position off (arrêt) avant de connecter l'outil électrique à la source d'alimentation et / ou à la batterie, le retirer ou le transporter.** Transporter des outils électriques tout en ayant le doigt sur le commutateur ou des outils électriques avec le commutateur sur "On" est source d'accidents.
- **Retirer toute clé de réglage avant de mettre l'outil sous tension.** Une clé laissée attachée à une partie rotative de l'outil électrique peut entraîner des blessures corporelles.
- **Ne pas trop forcer. Garder une bonne assise et un bon équilibre à tout moment.** Cela permet un meilleur contrôle de l'outil électrique dans des situations inattendues.
- **Porter les vêtements appropriés. Ne pas porter de vêtements amples ou de bijoux. Vos cheveux, vêtements et gants ne doivent pas être à proximité des parties mobiles.** Les vêtements amples, les bijoux ou les cheveux longs peuvent se coincer dans des parties mobiles.
- **Si des appareils sont fournis pour la connexion des dispositifs d'extraction et de collecte de poussière,**

s'assurer qu'ils sont connectés et correctement utilisés. L'utilisation de la collecte des poussières peut réduire les dangers liés à la poussière.

- **La familiarité acquise par une utilisation fréquente des outils ne doit pas vous faire devenir plus complaisant et ignorer les principes de sécurité des outils.** Une action négligente peut provoquer des blessures graves en une fraction de seconde.
- **Avertissement !** Les outils électriques peuvent produire un champ électromagnétique pendant le fonctionnement. Ce champ peut, dans certaines circonstances, interférer avec des implants médicaux actifs ou passifs. Pour réduire le risque de blessures graves ou mortelles, nous recommandons aux personnes ayant des implants médicaux de consulter leur médecin et le fabricant de l'implant médical avant d'utiliser l'outil électrique.

Utilisation et entretien de l'outil électrique

- L'utilisation de l'outil électrique par des personnes ayant des aptitudes psychophysiques ou mentales faibles et des enfants ne doit pas s'effectuer sans supervision ou formation relative à l'utilisation par une personne responsable de leur sécurité.
- **Ne pas forcer l'outil électrique. Utiliser l'outil électrique approprié à votre utilisation.** Un travail effectué avec un outil électrique approprié sera meilleur et plus sûr à la vitesse pour laquelle ce dernier a été conçu.
- **Ne pas utiliser l'outil électrique si le commutateur ne fonctionne pas.** Tout outil électrique qui ne peut pas être contrôlé avec le commutateur est dangereux et doit être réparé.
- **Débrancher la fiche de la source d'alimentation et / ou retirer la batterie de l'outil avant de procéder à des réglages, des changements d'accessoires ou ranger les outils électriques.** De telles mesures de sécurité préventives réduisent le risque de démarrage accidentel de l'outil électrique.
- **Mettre les outils électriques non utilisés hors de la portée des enfants et ne pas laisser pas les personnes ne connaissant pas l'outil électrique ou les instructions utiliser l'outil électrique.** Les outils électriques sont dangereux pour des personnes non formées.
- **Entretien des outils électriques. Vérifier tout désalignement ou entrave des parties mobiles, rupture des pièces et toute autre condition pouvant affecter le fonctionnement de l'outil électrique. En cas d'endommagement, réparer l'outil électrique avant utilisation.** De nombreux accidents sont causés par des outils électriques mal entretenus.
- **Conserver les outils de coupe affûtés et propres.** Les outils de coupe correctement entretenus avec des bords affûtés sont moins susceptibles de se coincer et sont plus faciles à contrôler.
- **Utiliser l'outil électrique, les accessoires et les outils, etc. conformément aux présentes instructions, en tenant compte des conditions de travail et du travail à effectuer.** L'utilisation de l'outil électrique pour des opérations différentes de celles prévues peut aboutir à une situation dangereuse.
- **Garder les poignées et les surfaces de préhension au sec, propres et exemptes d'huile et de graisse.** Des poignées et des surfaces de préhension glissantes ne permettent pas une manipulation et un

contrôle sécurisés de l'outil dans des situations inattendues.

- Il convient de noter que pour utiliser un outil électrique, il est nécessaire de maintenir la poignée auxiliaire correctement, pour un contrôle correct de l'outil électrique. Par conséquent, un bon maintien peut réduire le risque d'accidents ou de blessures.

Entretien

- **L'entretien de votre outil électrique doit être effectué par un réparateur qualifié au moyen de pièces de remplacement identiques.** Cela garantira une sécurité de l'outil électrique en permanence.
- Suivre les instructions pour lubrifier et changer les accessoires.

Avertissements de sécurité spéciaux

Tenir l'outil électrique par des surfaces de préhension isolées, lors d'une opération où l'accessoire de coupe peut entrer en contact avec un câblage caché ou son propre cordon. Un accessoire de coupe en contact avec un fil sous tension peut conduire à une mise sous tension des parties métalliques exposées et à une décharge électrique.

Précautions de sécurité pendant le fonctionnement de l'outil électrique

- Avant de commencer à l'utiliser, retirer tout objet métallique du matériau (clous, clous à spirales, bandes etc.).
- Ne pas travailler les matériaux contenant de l'asbeste. L'asbeste possède les propriétés cancérigènes.
- Ne jamais utiliser d'outils électriques pour poncer des pièces contenant du magnésium.
- Ne jamais utiliser des bandes dont la surface est sale, endommagée ou usée.
- Mettre en marche votre outil électrique avant de toucher la pièce à poncer.
- Éviter d'arrêter le moteur de l'outil électrique au moment où il est chargé.
- Pendant l'opération, surveiller la position du câble d'alimentation (qui doit toujours être placé derrière l'outil). Ne pas le laisser s'enrouler autour de vos bras ou de vos jambes.
- Conserver vos mains à une distance sûre des pièces en mouvement de l'outil électrique.
- Les poussières produites au cours du travail peuvent s'avérer nuisibles pour la santé, inflammables ou explosives, pour cela il est recommandé de nettoyer souvent le poste de travail et d'utiliser les moyens de protection individuelle. Toujours employer les dispositifs d'aspiration/ évacuation des poussières (aspirateur spécial, sac à poussières).
- Lorsque vous meulez de petites pièces de fabrication très légères qui risquent de ne pas rester en place, fixez-les toujours à l'aide d'appareils de serrage.
- Le fonctionnement peut produire des étincelles et de petites particules en métal pouvant blesser l'opérateur ou les personnes alentour. Portez toujours des protections individuelles (lunettes de protection et masque protecteur), et arrangez correctement votre endroit de travail.

- Ne pas toucher la bande de ponçage ainsi que les surfaces des pièces lors (ou immédiatement après) du ponçage car elles chauffent et ne peuvent être touchées avant qu'elles n'aient complètement refroidi.
- Une fois l'outil électrique éteint, la bande de ponçage continue de tourner mécaniquement pendant un certain temps et, par conséquent, ne mettre l'outil de côté que lorsque la bande est complètement arrêtée.
- Il est important de prendre les précautions pendant le vidage de l'aspirateur. Il est interdit de jeter les poussières au feu ouvert.



Avertissement : les substances chimiques contenues dans la poussière générée par les activités de ponçage, coupe, sciage, meulage, forage et autres activités de l'industrie de la construction peuvent entraîner des cancers, déficiences congénitales ou nuire à la fertilité. L'ion de certaines substances chimiques doit être :

- Avant tout travail de réparation et de remplacement de la machine, la fiche d'alimentation doit être au préalable retirée.
- Le dioxyde de silicium transparent et les autres produits de maçonnerie dans les briques murales et le ciment ; le cuivre, chrome, arsenic (CCA) dans le bois avec traitement chimique. Le degré de nuisance de ces substances dépend de la fréquence de réalisation de ces travaux. Pour réduire le contact avec ces substances chimiques, travailler dans un lieu ventilé et utiliser des appareils avec des certificats de sécurité (comme le masque antipoussière conçu avec un minuscule filtre à poussière).

Remarque relative à la tension d'alimentation : en connexion d'alimentation, confirmer que la tension d'alimentation est identique à la tension inscrite sur la plaque signalétique de l'outil. Une tension d'alimentation supérieure à la tension requise provoque des accidents et la destruction de l'outil. Par conséquent, si la tension d'alimentation n'a pas été confirmée, ne jamais procéder au branchement de manière arbitraire. Au contraire, une tension d'alimentation inférieure à la tension requise provoque l'endommagement du moteur.

Les symboles utilisés dans le manuel d'utilisation

Le manuel d'utilisation utilise les symboles ci-dessous. Pensez à lire attentivement leur signification. La bonne interprétation des symboles permet de bien utiliser l'instrument en toute sécurité.

Symbole

Légende

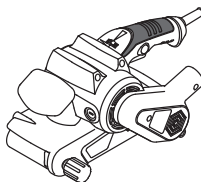

Ponceuse à bande

Les zones grisées représentent une applique molle (à la surface isolée).

Symbole	Légende
---------	---------

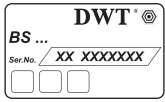

Étiquette avec le numéro d'usine:
 BS ... - modèle;
 XX - date de fabrication;
 XXXXXXX - numéro d'usine.



Lisez attentivement toutes les consignes de sécurité et les instructions.



Portez les lunettes de protections.



Portez le casque de protection.



Portez le masque antipoussière.



Avant les travaux de montage et de réglage, débranchez l'instrument du réseau électrique.

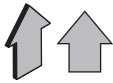

Sens du mouvement.



Sens de la rotation.



Bloqué.



Débloqué.



Double isolation / classe de protection.



Attention. Information importante.



Signe certifiant que l'article correspond aux directives CE et aux standards harmonisés de l'Union Européenne.



Pendant le travail, enlevez la poussière.



Ne jetez pas l'outillage électrique avec les déchets ménagers.

Désignation de l'outil électrique DWT

Les ponceuses à bande sont conçues pour poncer parfaitement à sec. Il est possible d'utiliser des bandes de tous types pour venir à bout de toute une panoplie de matériaux ; bois, plastique, métal, plâtre, peinture, etc.

Composants de l'outil électrique

- 1 Molette de sélection de vitesse
- 2 Interrupteur marche / arrêt
- 3 Bouton de blocage de l'interrupteur marche / arrêt
- 4 Tuyau d'évacuation de poussières
- 5 Fentes d'aération
- 6 Vis de réglage
- 7 Levier de serrage
- 8 Bande de ponçage *
- 9 Sac de récupération de poussière *

* Accessoires

Une partie des accessoires représentés et décrits ne figurent pas dans la livraison.

Installation et réglage des éléments de l'outil électrique

Avant de commencer à travailler avec l'outil électrique, s'assurer qu'il est débranché.



Ne pas trop serrer les fixations afin d'éviter tout endommagement du filetage.

Montage / démontage de la bande de ponçage (voir la fig. 1)

- Libérer le levier de serrage 7 et retirer la bande de ponçage 8.
- Installer une bande 8 neuve. **Le sens des flèches sur le côté intérieur de la bande 8 et sur l'outil électrique devrait correspondre.**
- Remettre le levier de serrage 7 sur sa position originelle. Soulever la ponceuse au-dessus de la surface à poncer et l'allumer. La bande de ponçage 8 s'aligne automatiquement au ralenti. Si la bande 8 ne s'aligne pas automatiquement, il faut l'aligner à la main à l'aide de la vis de réglage 6.
- Il faut ranger la bande de ponçage 8 en la pendant. Ne pas plier la bande de ponçage 8 pour éviter de l'endommager.

Montage / démontage du sac à poussière (voir la fig. 2)

Au cours du travail toujours utiliser le sac à poussières 9. Il faut contrôler le niveau de remplissage du sac à poussières 9 et le vider régulièrement, tout en respectant les mesures de précaution ci-dessus.

- Au cours du montage insérer le tuyau du sac à poussières 9 sur le tuyau d'évacuation des poussières 4 (voir la fig. 2).

- Au cours du démontage ôter le tuyau du sac à poussières **9** du tuyau d'évacuation des poussières **4**.

Première utilisation de l'outil électrique

Toujours utiliser la bonne tension d'alimentation: la tension d'alimentation doit correspondre à celle indiquée sur la plaque d'identification de l'outil électrique.

Mettre en marche / arrêter l'outil électrique

Marche / arrêt à court terme

Pour mettre en marche, presser et maintenir le sélecteur marche / arrêt **2**, pour arrêter - le relâcher.

Marche / arrêt à long terme

Activer:

Pousser le sélecteur marche / arrêt **2** et le bloquer en position à l'aide du bouton de blocage du sélecteur marche / arrêt **3**.

Désactiver:

Pousser et relâcher le sélecteur marche / arrêt **2**.

Aspiration de la poussière pendant l'utilisation de l'outil



L'aspiration des poussières permet de réduire leur concentration dans l'air et empêche l'accumulation des poussières au lieu de travail.

Pendant le traitement prolongé du bois ou des matériaux qui produisent les poussières nuisibles pour la santé l'outil électrique doit être connecté à l'aspirateur spécialement adapté.

Les outils électriques peuvent être connectés à l'aspirateur uniquement à travers un assemblage indirect approprié.

Il faut contrôler le niveau de remplissage de l'aspirateur et le vider régulièrement, tout en respectant les mesures de précaution ci-dessus.

Caractéristiques de l'outil électrique

Molette de sélection de vitesse

Grâce à la roulette de sélection de la vitesse **1**, vous pouvez choisir la vitesse de la bande (également en cours d'utilisation).

La vitesse nécessaire est fonction du matériau et sera déterminée par des essais.

Si votre l'outil électrique fonctionne à faible vitesse pendant longtemps, vous devez le laisser refroidir pendant 3 minutes. Pour ce faire, réglez sur vitesse maximale et laissez votre l'outil électrique tourner à vide.

Recommandations pour utilisation de l'outil électrique

Choix de la vitesse de la bande de ponçage

Utiliser la bonne bande de ponçage correspondant aux différents matériaux ou revêtements à poncer. Les

spécifications de la bande de ponçage sont indiquées sur l'emballage. D'autres instructions pertinentes peuvent être communiquées par le vendeur.

Utiliser des bandes de ponçage de tailles de grains différentes en fonction du travail effectué afin de garantir le meilleur ponçage possible:

- utiliser une bande de ponçage de grains 40-60 pour poncer du bois ou du bois brut et retirer la peinture ou la rouille de la surface;
- utiliser une bande de ponçage de tailles de grains de 80-120 pour aplanir des irrégularités insignifiantes du bois, pour poncer le mastic, etc.;
- utiliser une bande de ponçage de tailles de grains de 180-320 pour la finition des surfaces en bois et pour poncer du bois dur.

Les informations ci-dessus ne sont qu'indicatives et la meilleure méthode de sélection de la taille des grains pour poncer le matériau, est tout simplement d'essayer.

Ponçage

Essayer de poncer sur un bout de la pièce (faite du même matériau que celui du matériau à poncer) afin de garantir que la bande de ponçage, la taille des grains ainsi que la vitesse de la bande de ponçage aient été bien choisies.

- Travailler la pièce en appuyant le moins possible ; le seul poids de l'outil est suffisant pour bien poncer. Vous permettrez de conserver plus longtemps la bande de ponçage tout en rendant la surface de la pièce plus lisse.

- Commencer à poncer après avoir mis en route l'outil. Déplacer régulièrement l'outil en avant, en passages répétés, en courses parallèles, en suivant la fibre. Poncer dans le sens transversal nuit à la qualité du ponçage.

- Ceci est particulièrement le cas lors du ponçage de couches de vernis où il est possible que les passages fassent fondre et fassent des marques sur la surface de la pièce et de la bande de ponçage. Par conséquent, il faut retirer la poussière de ponçage.

- Une bande usagée ou déchirée est susceptible d'endommager la surface de la pièce et donc, il faut la remplacer lorsque cela est nécessaire.

- Ne pas réutiliser une bande de ponçage précédemment utilisée pour poncer le métal, pour poncer d'autres matériaux.

Entretien de l'outil électrique / mesures préventives

Avant de commencer à travailler avec l'outil électrique, s'assurer qu'il est débranché.

Nettoyage de l'outil électrique

Un critère indispensable pour utiliser le l'outil électrique sur le long terme est de le nettoyer régulièrement. Chasser régulièrement les poussières de l'outil électrique en utilisant de l'air comprimé dans chaque trou **5**.

Services après-vente et d'application

Notre service après-vente répond à vos questions concernant l'entretien et la réparation de votre appareil et de ses pièces de rechange. Des informations

sur les centres d'entretien, les schémas des pièces de rechange et les pièces de rechange sont également disponibles à l'adresse suivante : www.dwt-pt.com.

Transport des outils électriques

- Éviter strictement tout impact mécanique sur l'emballage pendant le transport.
- Lors du déchargement / chargement, il est interdit d'utiliser tout type de technologie fonctionnant sur le principe de serrage de l'emballage.

Protection de l'environnement



Récupération des matières premières plutôt qu'élimination des déchets.

Séparer l'outil électrique, les accessoires et l'emballage pour un recyclage écologique. Nos pièces plastiques ont ainsi été marquées en vue d'un recyclage sélectif des différents matériaux. Ce manuel d'instructions a été fabriqué à partir d'un papier recyclé blanchi en l'absence de chlore.

Le fabricant se réserve le droit d'apporter des changements.

Specifiche tecniche dell'utensile elettrico

Levigatrice a nastro		BS07-75 V	BS09-75 V
Codice utensile elettrico	[127 V ~50/60 Hz] [230 V ~50/60 Hz]	742593 743750	742609 743767
Potenza nominale	[W]	750	900
Potenza erogata	[W]	200	350
Amperaggio del voltaggio	127 V [A] 230 V [A]	5.4 3.2	6.5 3.9
Velocità nastro a vuoto	[m/min]	100-290	200-380
Dimensione nastro abrasivo (L x b)	[mm] [pollici]	457 x 76 18" x 3"	533 x 76 21" x 3"
Peso	[kg] [lb]	2,9 6.39	3 6.6
Classe di sicurezza		□ / II	□ / II
Pressione sonora	[dB(A)]	89,8	90,1
Potenza acustica	[dB(A)]	100,8	101,1
Vibrazione ponderata	[m/s ²]	2,14	1,88

Rumore informazioni



Indossare sempre le cuffie di protezione se la pressione sonora supera gli 85 dB(A).



ATTENZIONE! Leggere tutte le avvertenze di sicurezza, le istruzioni, le illustrazioni e le specifiche fornite con questo elettro utensile. La mancata osservanza delle avvertenze e delle istruzioni può causare scosse elettriche, incendi e / o lesioni gravi.

Conservare tutte le avvertenze e le istruzioni per riferimenti futuri. Il termine "utensile elettrico" nelle avvertenze si riferisce all'utensile elettrico alimentato dalla rete (via cavo) o alimentato a batteria (senza cavo).



Dichiarazione di conformità

Dichiariamo sotto la nostra piena responsabilità che il prodotto descritto nella sezione "Specifiche tecniche dell'utensile elettrico" è conforme a tutte le disposizioni pertinenti delle Direttive 2006/42/EC e alle relative modifiche, nonché alle seguenti Normative:

EN62841-1,
EN62841-2-4,
EN55014-1:2017,
EN55014-2:2015,
EN61000-3-2:2014,
EN61000-3-3:2013.

Responsabile
della certificazione

Wu Cunzhen

Wu Cunzhen

Merit Link International AG
Stabio, Svizzera, 03.09.2019

Regole generali di sicurezza



ATTENZIONE - Per ridurre il rischio di lesioni, l'operatore deve leggere il manuale di istruzioni!

Sicurezza dell'area di lavoro

- **Mantenere l'area di lavoro pulita e ben illuminata.** Zone in disordine e buie favoriscono gli incidenti.
- **Non utilizzare utensili elettrici in zone con atmosfere esplosive, come ad esempio in presenza di liquidi infiammabili, gas o polveri.** Gli utensili creano scintille che possono incendiare la polvere od i fumi.
- **Tenere i bambini e gli astanti lontano dalla zona di lavoro durante l'uso di un utensile elettrico.** Le distrazioni possono far perdere il controllo.

Sicurezza elettrica

- **Le spine dell'utensile elettrico devono corrispondere alle prese. Non modificare mai la spina in nessun modo. Non usare adattatori spina con utensili elettrici con messa a terra (collegamento di massa).** Le spine non modificate e corrispondenti prese elettriche riducono il rischio di scosse elettriche.
- **Evitare il contatto del corpo con superfici collegate a terra o a massa, come tubi, radiatori, frigoriferi, ecc.** C'è un maggior rischio di scossa elettrica, se il vostro corpo viene in contatto con collegamenti a terra o a massa.

- **Non esporre gli utensili elettrici alla pioggia o all'umidità.** Se entra dell'acqua nell'utensile elettrico aumenta il rischio di scosse elettriche.
- **Non rovinare il filo elettrico. Non utilizzare mai il filo per trasportare, tirare o scollegare l'utensile elettrico. Tenere il filo lontano da calore, olio, spigoli vivi o parti in movimento.** Cavi danneggiati o aggrovigliati aumentano il rischio di scosse elettriche.
- **Quando un utensile elettrico è usato all'aperto, utilizzare una prolunga adatta all'uso esterno.** Se si usa un filo adatto per uso all'esterno si riduce il rischio di scosse elettriche.
- **Se non si può evitare di usare un utensile elettrico in un luogo umido, utilizzare un dispositivo di protezione a corrente residua (RCD).** L'uso di un dispositivo di protezione a corrente residua (RCD) riduce il rischio di scosse elettriche. **NOTA!** Il termine "dispositivo di protezione a corrente residua (RCD)" può essere sostituito dal termine "interruttore di circuito salvavita (GFCI)" o "interruttore differenziale (ELCB)".
- **Attenzione!** Non toccare mai le superfici metalliche esposte del riduttore, scudo, e così via poiché il contatto con superfici metalliche interferisce con l'onda elettromagnetica, provocando potenziali lesioni o incidenti.

Sicurezza personale

- **Stare all'erta, guardare quello che si sta facendo e usare il buon senso quando si usa un utensile elettrico. Non utilizzare un utensile elettrico quando si è stanchi o sotto l'influenza di droghe, alcol o medicinali.** Un momento di disattenzione durante l'uso di utensili elettrici può provocare gravi lesioni personali.
- **Usare i dispositivi di protezione individuali. Indossare sempre occhiali protettivi.** Equipaggiamenti protettivi, come mascherina antipolvere, scarpe di sicurezza antiscivolo, casco di sicurezza o protezione per l'udito utilizzati in condizioni appropriate, riducono il rischio di lesioni personali.
- **Prevenire gli avviamenti accidentali. Assicurarsi che l'interruttore sia in posizione off prima di collegare la fonte di alimentazione e / o il gruppo batterie, quando si prende in mano o si trasporta l'utensile.** Trasportare gli utensili elettrici tenendo le dita sull'interruttore oppure alimentare gli utensili con l'interruttore acceso favorisce il verificarsi di incidenti.
- **Rimuovere qualsiasi chiave di regolazione o chiave inglese prima di accendere l'utensile elettrico.** Una chiave inglese o una chiave rimasta attaccata ad un componente in rotazione dell'utensile elettrico può causare lesioni personali.
- **Mantenere una posizione stabile. Mantenere sempre una posizione dei piedi e un bilanciamento corretti.** Ciò consente di controllare meglio l'utensile elettrico in situazioni impreviste.
- **Vestirsi adeguatamente. Non indossare abiti larghi né gioielli. Tenere capelli, indumenti e guanti lontano dai componenti in movimento.** Vestiti larghi, gioielli o capelli lunghi possono impigliarsi nei componenti in movimento.
- **Se è possibile collegare dispositivi per l'aspirazione e la raccolta delle polveri; assicurarsi che questi siano collegati ed utilizzati correttamente.** L'utilizzo di un aspirapolvere può ridurre i rischi connessi alle polveri.
- **Non permettere che la familiarità acquisita con l'uso frequente di utensili diventi un rilassamen-**

to nell'ignorare principi di sicurezza dell'utensile. Un'azione negligente può causare gravi lesioni in una frazione di secondo.

• **Attenzione!** Gli utensili elettrici possono produrre un campo elettromagnetico durante il funzionamento. Questo campo non può in alcune circostanze interferire con impianti medici attivi o passivi. Per ridurre il rischio di lesioni gravi o mortali, si raccomanda alle persone con impianti medici di consultare il proprio medico e il produttore dell'impianto medico prima di utilizzare questo utensile elettrico.

Uso e manutenzione di un utensile elettrico

• Le persone con attitudini psicofisiche o mentali ridotte così come anche i bambini non possono usare l'utensile elettrico, se non sotto la supervisione o istruiti da una persona responsabile della loro sicurezza circa l'uso dell'utensile elettrico.

• **Non forzare l'utensile elettrico. Utilizzare l'utensile elettrico adatto per l'uso che se ne vuol fare.** L'utensile elettrico corretto farà il lavoro meglio ed in modo più sicuro alla velocità per la quale è stato progettato.

• **Non usare l'utensile elettrico se l'interruttore non è in grado di accenderlo e spegnerlo.** Qualsiasi utensile elettrico che non possa essere controllato con l'interruttore è pericoloso e deve essere riparato.

• **Staccare la spina dalla presa di corrente e / o batteria dall'utensile elettrico prima di effettuare qualsiasi regolazione, cambiare accessori o riporre utensili elettrici.** Tali misure di sicurezza preventive riducono il rischio di avviare in modo accidentale l'utensile elettrico.

• **Conservare gli utensili elettrici inattivi fuori dalla portata dei bambini e non lasciare che utilizzino l'utensile persone che non hanno familiarità con l'utensile elettrico o con le presenti istruzioni.** Gli utensili elettrici sono pericolosi nelle mani di persone non addestrate.

• **Manutenzione degli utensili elettrici. Controllare che tutte le varie parti siano ben allineate, che le parti mobili siano ben collegate, se ci sono componenti rotti e qualsiasi altra condizione che possa compromettere il funzionamento dell'utensile. Se danneggiato, far riparare l'utensile prima dell'uso.** Molti incidenti sono causati da utensili elettrici su cui non è stata effettuata una corretta manutenzione.

• **Mantenere affilati e puliti gli utensili da taglio.** Quando un utensile da taglio è sottoposto a regolare manutenzione ed ha i bordi da taglio ben affilati, è meno probabile che possa grippare ed è più facile da controllare.

• **Utilizzare l'utensile elettrico, gli accessori, attrezzi, ecc. in conformità alle presenti istruzioni, tenendo conto delle condizioni di lavoro e il lavoro da eseguire.** Usare l'utensile elettrico per operazioni diverse da quelle previste potrebbero provocare una situazione pericolosa.

• **Mantenere le maniglie e le superfici di presa asciutte, pulite e prive di olio e grasso.** Maniglie e impugnature sdruciolevoli non consentono una manipolazione sicura e il controllo dell'utensile in situazioni impreviste.

• Si noti che quando si utilizza uno utensile elettrico, si prega di tenere l'impugnatura supplementare correttamente, che è utile per mantenere il controllo dell'utensile elettrico. Pertanto, la corretta tenuta può ridurre il rischio di incidenti o infortuni.

Servizio

- **Far riparare l'utensile elettrico da una persona qualificata utilizzando solo parti di ricambio identiche.** Questo assicurerà che sia mantenuta la sicurezza dell'utensile.
- Seguire le istruzioni per la lubrificazione e la sostituzione degli accessori.

Avvertenze di sicurezza speciali

Durante un operazione, usare l'utensile elettrico esclusivamente tramite le impugnature con isolante, poiché l'accessorio da taglio potrebbe venire a contatto con fili nascosti o col cavo dell'utensile. Gli accessori da taglio che entrano in contatto con un filo elettrico potrebbero esporre le parti metalliche dell'utensile causando all'operatore una scossa elettrica.

Linee guida di sicurezza durante il funzionamento dell'utensile elettrico

- Prima di iniziare ad operare, rimuovere qualsiasi tipo di oggetto in metallo (chiodi, viti, fascette, ecc.).
- Non lavorare su materiali contenenti amianto. L'amianto è considerato cancerogeno.
- Non usare mai l'apparecchio elettrico per levigare oggetti o materiali che contengono magnesio.
- Non usare mai cinghie consumate, difettose o sporche.
- Accendere l'apparecchio elettrico prima di toccare la superficie dell'oggetto da lavorare.
- Evitare l'arresto del motore dell'apparecchio elettrico quando questo è a carico.
- Durante le operazioni si prega di controllare la posizione dell'alimentatore (dovrebbe trovarsi sempre posizionato posteriormente all'utensile elettrico). Evitare che sia di intralcio ai movimenti.
- Tenete le vostre mani ad una distanza di sicurezza da parti in movimento.
- La polvere creata durante l'uso può rappresentare una grave minaccia per la salute e potrebbe essere infiammabile od esplosiva e quindi si dovrebbe pulire il posto di lavoro ad intervalli regolari ed usare mezzi di protezione personali. Usare sempre sistemi di rimozione polveri / apparecchi di raccolta (aspiratori speciali, sacchetti collettori di polvere).
- Quando si levigano pezzi piccoli e troppo leggeri per essere adeguatamente fissati, utilizzare dispositivi di serraggio.
- Le operazioni effettuate possono provocare la formazione di scintille e piccoli frammenti di metallo, che possono recare danni all'operatore o a chi gli è vicino. Indossare sempre strumenti di protezione (occhiali di sicurezza e maschere protettive) e sistemare la postazione di lavoro in modo appropriato.
- Non toccare la cinghia levigatrice e la superficie dell'oggetto da lavorare durante e immediatamente dopo la lavorazione, poiché questi potrebbero essere molto caldi e non toccabili fino a completo raffreddamento.
- Dopo che l'apparecchio elettrico è stato spento, la cinghia levigatrice continua a muoversi per effetto meccanico, quindi appoggiare l'apparecchio elettrico su una superficie solo quando la cinghia è completamente immobile.

- Quando si svuotano gli apparecchi di raccolta polveri, bisogna usare particolare cautela. Mai gettare la polvere su un fuoco acceso.



Attenzione: le sostanze chimiche contenute in polveri generate nella levigatura, taglio, sega, molatura, foratura e altre attività di costruzione industriale può provocare il cancro, deficit congenito o essere dannoso per la fertilità. L'ione di alcune sostanze chimiche deve essere:

- Prima di qualsiasi servizio di riparazione e sostituzione sull'utensile elettrico, la spina deve essere estratta prima di tutto.
- I due ossido di silice trasparente e altri prodotti per muratura nella parete in mattoni e cemento; il cromo arsenico (CCA) nel legno con trattamento chimico. Il livello di pericolosità di queste sostanze dipende dal grado di frequenza nello svolgimento di tali lavori. Se si vuole ridurre il contatto con queste sostanze chimiche, si prega di lavorare in luoghi ventilati e si devono utilizzare apparecchi con certificati di sicurezza (come la maschera anti-polvere progettata con filtri per polveri sottili).

Si noti la tensione di alimentazione: quando si effettua la connessione all'alimentazione, è necessario apurarsi che se la tensione di alimentazione è la stessa alla tensione segnata sulla targhetta dell'utensile elettrico. Se la tensione di alimentazione è superiore alla tensione indicata, si verificheranno incidenti agli operatori, e allo stesso tempo, l'utensile si danneggerà. Pertanto, se la tensione di alimentazione non è stata appurata, non dovrete mai collegare la spina arbitrariamente. Al contrario, quando la tensione di alimentazione è inferiore alla tensione richiesta, il motore si danneggerà.

Simboli usati nel manuale

I simboli qui di seguito sono usati nel manuale di istruzioni, si prega di ricordare il loro significato. Una corretta interpretazione dei simboli consentirà un uso corretto e sicuro dell'apparecchio.

Simbolo

Significato

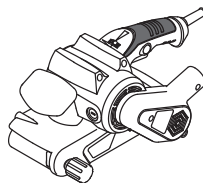

Levigatrice a nastro

Sezioni marcate in grigio - impugnatura morbida (con superficie isolata).



Adesivo numero di serie:

BS ... - modello;
XX - data di fabbricazione;
XXXXXXX - numero di serie.



Leggi tutte le norme di sicurezza e le istruzioni.

Simbolo	Significato
	Indossare occhiali di sicurezza.
	Indossare protezioni per le orecchie.
	Indossare una mascherina antipolvere.
	Scollegare l'apparecchio dalla rete prima dell'installazione o regolazione.
	Senso del movimento.
	Senso di rotazione.
	Bloccato.
	Sbloccato.
	Doppia classe di isolamento / protezione.
	Attenzione. Importante.
	Un segno che certifica che il prodotto è conforme ai requisiti essenziali delle direttive UE e gli standard armonizzati a livello comunitario.
	Durante il funzionamento, rimuovere la polvere accumulata.
	Non smaltire l'apparecchio in un contenitore per rifiuti domestici.

Designazione utensile elettrico DWT

Le levigatrici a nastro sono progettate per effettuare levigature a secco ad elevata prestazione. Usando di-

versi tipi di nastri abrasivi si può lavorare su vari tipi di materiali - legno, plastica, metallo, cartongesso, pittura, ecc.

Componenti dell'utensile elettrico

- 1 Rotellina di selezione della velocità
- 2 Interruttore on / off
- 3 Tasto di bloccaggio dell'interruttore on / off
- 4 Porta fuoriuscita polveri
- 5 Bocche di ventilazione
- 6 Vite di regolazione
- 7 Leva di fissaggio
- 8 Nastro abrasivo *
- 9 Sacco collettore polvere *

* Accessori extra

Non tutti gli accessori illustrati o descritti fanno parte della dotazione standard.

Installazione e regolazione elementi dell'utensile elettrico

Prima di eseguire qualsiasi operazione sull'utensile elettrico, scollegarlo dalla rete elettrica.



Non tirare troppo gli inserti per non danneggiare la filettatura.

Montaggio / sostituzione della cinghia levigatrice (vedi fig. 1)

- Allentare la leva di fissaggio 7 e rimuovere il nastro abrasivo 8.
- Montare un nuovo nastro abrasivo 8. **Le direzioni delle frecce presenti sulla parte interna del nastro 8 e quelle dell'apparecchio elettrico devono combaciare.**
- Riportare la leva di fissaggio 7 nella posizione di partenza. Mantenere sollevato il levigatore al di sopra della superficie da lavorare ed accenderlo. Automaticamente il nastro abrasivo 8 si allinea nella posizione giusta di lavorazione. Se l'allineamento non avviene automaticamente, il nastro abrasivo 8 deve essere allineato manualmente usando la vite di regolazione 6.
- La levigatrice a nastro 8 dovrebbe essere tenuta appesa quando non usata. Non piegare i nastri abrasivi 8, per evitare danni.

Montaggio / smontaggio del sacchetto porta polvere (vedi fig. 2)

Durante l'uso, usare sempre il sacchetto porta polvere 9. Si dovrebbe sempre controllare il livello di polvere all'interno del sacchetto 9 e svuotarlo ad intervalli di tempo, mantenendo le precauzioni descritte.

- Per il montaggio, attaccare il connettore del sacchetto porta polvere 9 alla porta fuoriuscita della polvere 4 (vedi fig. 2).
- Per lo smontaggio, rimuovere il connettore del sacchetto porta polvere 9 dalla porta fuoriuscita della polvere 4.

Funzionamento iniziale dell'utensile elettrico

Utilizzare sempre il corretto voltaggio: il voltaggio elettrico usato deve sempre corrispondere a quello riportato sull'etichetta informativa presente sull'apparecchio elettrico.

Accensione / spegnimento dell'utensile elettrico

Accensione per un breve periodo

Per accendere, premere e tenere premuto l'interruttore on / off **2**. Per spegnere, rilasciarlo.

Accensione per un lungo periodo

Accensione:

Premere l'interruttore on / off **2** e bloccarlo in questa posizione con il tasto di bloccaggio dell'interruttore on / off **3**.

Spegnimento:

Premere e rilasciare l'interruttore on / off **2**.

Aspirazione polvere durante il funzionamento dell'utensile elettrico



La raccolta della polvere riduce la concentrazione di polveri nell'aria e previene la formazione di polvere sul luogo di lavoro.

Durante un uso prolungato del macchinario su legno o quando si lavora su materiali che producono polveri pericolose per la salute, l'apparecchio elettrico dovrebbe essere connesso ad un aspiratore.

L'aspiratore funzionerà in sintonia l'apparecchio elettrico solo se viene usato il giusto connettore.

Si dovrebbe sempre controllare il livello di polvere all'interno del sacchetto e svuotarlo ad intervalli di tempo, mantenendo le precauzioni descritte.

Caratteristiche dell'utensile elettrico

Rotellina di selezione della velocità

Usando la rotella **1** per la selezione della velocità, si può scegliere la giusta velocità richiesta (anche mentre si sta procedendo con il lavoro).

La velocità richiesta dipende dal materiale e può essere determinata mediante prove tecniche.

Dopo prolungate fasi di lavoro a velocità ridotte, permettere all'utensile elettrico di raffreddarsi girando per circa 3 minuti a vuoto e alla massima velocità.

Raccomandazioni sull'uso dell'utensile elettrico

Selezione del nastro abrasivo

Usate nastri abrasivi appropriati ai differenti tipi di materiale o rivestimenti che devono essere lavorati. La designazione del nastro abrasivo è specificata sulla

confezione. Ulteriori istruzioni possono essere fornite dal venditore.

Usate nastri abrasivi con diverse granature a seconda del tipo di lavoro da effettuare in modo di garantire una buonissima qualità:

- usate un nastro abrasivo con granatura 40-60 per lavorare su legno o materiali legnosi, ed anche per rimuovere pittura o ruggine da varie superfici;
- usate un nastro abrasivo con granatura 80-120 per asperità minime su superfici in legno, e per levigare mastici, ecc;
- usate un nastro abrasivo con granatura 180-320 per rifinire superfici in legno e per levigare legni duri.

Le informazioni sopra sono solo semplici raccomandazioni, il metodo migliore di selezione della giusta granatura è attraverso prove pratiche sul materiale da lavorare.

Levigatura

Effettuare una prova pratica di levigazione usando un pezzo di scarto dello stesso materiale del pezzo da lavorare, in modo che il nastro abrasivo, la granatura e la velocità del nastro siano selezionati e scelti appropriatamente.

- Lavorare usando una pressione minima; il peso dell'apparecchio elettrico è sufficiente per ottenere una buonissima levigatura. Questo inoltre allunga la vita del nastro abrasivo, e si ottiene inoltre una superficie ottimamente levigata.
- Iniziare a levigare solo dopo aver acceso l'apparecchio elettrico. Con fermezza muovere l'apparecchio elettrico in avanti in sovrapposizione, con colpi paralleli alla fibra lavorata. Movimenti trasversali influenzano la qualità della levigatura.
- In particolare, quando si levigano delle coperture in vernice, potrebbe succedere che queste si sciolgano e macchino la superficie da lavorare e il nastro abrasivo. Quindi le polveri di levigazione devono essere aspirate.
- Un nastro abrasivo usato o danneggiato, può rovinare la superficie lavorata e quindi bisogna procedere alla sostituzione dello stesso.
- Non riusate nastri abrasivi che siano stati usati precedentemente per levigare metalli.

Manutenzione dell'utensile elettrico / misure preventive

Prima di eseguire qualsiasi operazione sull'utensile elettrico, scollegarlo dalla rete elettrica.

Pulitura dell'utensile elettrico

Una condizione indispensabile per un uso sicuro e a lungo termine dell'utensile elettrico è quella di tenerlo pulito. Passare dunque con regolarità sull'utensile elettrico dell'aria compressa attraverso i fori dell'aria **5**.

Servizio post-vendita e application service

Il nostro servizio post-vendita risponde alle vostre domande riguardanti la manutenzione e la riparazione

del prodotto, così come parti di ricambio. Informazioni su centri di servizio, schemi delle parti e informazioni su parti di ricambio possono essere trovate a: www.dwt-pt.com.

Trasporto degli apparecchi elettrici

- *Categoricamente non far cadere alcun oggetto sulla confezione durante il trasporto.*
- *Durante lo scarico / carico, non si possono utilizzare qualsiasi tipo di tecnologia che funziona sul principio bloccaggio imballaggi.*

Protezione dell'ambiente



Riciclare la materia prima invece di buttarla.

L'utensile elettrico, accessori e imballaggio devono essere selezionati per essere riciclati nel rispetto dell'ambiente.

Le parti in plastica sono contrassegnate per la raccolta differenziata.

Queste istruzioni sono stampate su carta riciclata prodotta senza cloro.

130.com.ua

Il produttore si riserva il diritto di apportare modifiche.

Especificaciones de la herramienta eléctrica

Lijadora de banda		BS07-75 V	BS09-75 V
Código de la herramienta eléctrica	[127 V ~50/60 Hz] [230 V ~50/60 Hz]	742593 743750	742609 743767
Potencia absorbida	[W]	750	900
Potencia de salida	[W]	200	350
Amperaje en el voltaje	127 V [A] 230 V [A]	5.4 3.2	6.5 3.9
Velocidad de la banda en vacío	[m/min]	100-290	200-380
Tamaño banda de lija (L x b)	[mm] [pulgadas]	457 x 76 18" x 3"	533 x 76 21" x 3"
Peso	[kg] [lb]	2,9 6.39	3 6.6
Clases de protección		□ / II	□ / II
Presión acústica	[dB(A)]	89,8	90,1
Potencia acústica	[dB(A)]	100,8	101,1
Vibración ponderada	[m/s ²]	2,14	1,88

Información sobre ruidos



Tome medidas adecuadas para proteger sus oídos cuando la presión acústica exceda el valor de 85 dB(A).



¡ADVERTENCIA! Lea todas las advertencias de seguridad, las instrucciones y especificaciones suministrados con esta herramienta eléctrica. El incumplimiento de las advertencias e instrucciones puede provocar una descarga eléctrica, incendio y / o lesiones graves. **Conserve todas las advertencias e instrucciones para referencia en el futuro.**

El término "herramienta eléctrica" en las advertencias se refiere a su herramienta eléctrica accionada por la red eléctrica (con cable) o a una herramienta eléctrica accionada por batería (inalámbrica).



Declaración de conformidad

Declaramos bajo nuestra exclusiva responsabilidad, que el producto descrito en los "Especificaciones de la herramienta eléctrica" cumple con todas las disposiciones correspondientes de las directivas 2006/42/EC inclusive sus modificaciones y esta en conformidad con las siguientes normas:

EN62841-1,
EN62841-2-4,
EN55014-1:2017,
EN55014-2:2015,
EN61000-3-2:2014,
EN61000-3-3:2013.

Gerente de certificación

Wu Cunzhen

Wu Cunzhen

Merit Link International AG
Stabio, Suiza, 03.09.2019

Reglas de seguridad generales



ADVERTENCIA - ¡Para reducir el riesgo de lesiones, el usuario debe leer el manual de instrucciones!

Seguridad en el área de trabajo

- **Mantenga el área de trabajo limpia y bien iluminada.** Las áreas desordenadas u oscuras dan lugar a accidentes.
- **No utilice herramientas eléctricas en atmósferas explosivas, como en presencia de líquidos inflamables, gases o polvo.** Las herramientas eléctricas crean chispas que pueden encender el polvo o los vapores.
- **Mantenga alejados a los niños y espectadores mientras maneja una herramienta eléctrica.** Las distracciones pueden hacer que pierda el control.

Seguridad frente a la electricidad

- **El enchufe macho de conexión, debe ser conectado solamente a un enchufe hembra de las características técnicas del enchufe macho en materia. Nunca modifique el enchufe de ninguna manera. No utilice enchufes adaptadores con herramientas eléctricas conectadas a tierra.** Los enchufes no modificados y los tomacorrientes correspondientes reducirán el riesgo de descarga eléctrica.

- Evite el contacto del cuerpo con superficies conectadas a tierra, tales como tuberías, radiadores, estufas y refrigeradores. Existe un mayor riesgo de descarga eléctrica si su cuerpo tiene descarga a tierra.
- **No exponga las herramientas eléctricas a la lluvia o a condiciones húmedas.** Si entra agua a una herramienta eléctrica aumentará el riesgo de descarga eléctrica.
- **No abuse del cable. Nunca use el cable para transportar, tirar o desenchufar la herramienta eléctrica. Mantenga el cable alejado de calor, aceite, bordes afilados o partes móviles.** Los cables dañados o enredados aumentan el riesgo de descarga eléctrica.
- **Si el cable de alimentación está dañado, debe ser sustituido por el fabricante, por su servicio posventa o por personal cualificado similar con el fin de evitar un peligro.**
- **Cuando utilice una herramienta eléctrica al aire libre, utilice un alargue adecuado para uso en exteriores.** El uso de un cable adecuado para uso en exteriores reduce el riesgo de descarga eléctrica.
- **Si el uso de una herramienta eléctrica en una ubicación húmeda es inevitable, utilice un suministro protegido de dispositivo de corriente residual (RCD).** El uso de un RCD reduce el riesgo de descarga eléctrica. ¡NOTA! El término "dispositivo de corriente residual (RCD)" puede sustituirse por el término "interruptor de circuito de falla a tierra (GFCI)" o "disyuntor de fuga a tierra (ELCB)".
- **¡Advertencia!** Nunca toque las superficies metálicas expuestas en la caja de velocidades, el protector, etc., porque si se tocan las superficies metálicas se verán afectadas por la onda electromagnética y se causarán lesiones o accidentes potenciales.

Seguridad personal

- **Manténgase alerta, observe lo que está haciendo y use el sentido común cuando opere una herramienta eléctrica. No use una herramienta eléctrica si está cansado o bajo la influencia de drogas, alcohol o medicamentos.** Un momento de inatención al operar herramientas eléctricas puede producir lesiones personales graves.
- **Use equipo de protección personal. Siempre lleve protección ocular.** Equipos de protección como máscaras antipolvo, zapatos de seguridad antideslizantes, cascos o protección auditiva usados para condiciones apropiadas reducirán las lesiones personales.
- **Evite el arranque involuntario. Asegúrese de que el interruptor esté en la posición de apagado antes de conectar la fuente de alimentación y / o el bloque de baterías, recoger o transportar la herramienta.** Llevar las herramientas eléctricas con el dedo en el interruptor o conectar las herramientas eléctricas con el interruptor en encendido da lugar a accidentes.
- **Saque cualquier llave de ajuste o llave de tuerca antes de encender la herramienta eléctrica.** Si se deja una llave de ajuste o llave de tuerca unida a una parte giratoria de la herramienta eléctrica se pueden producir lesiones personales.
- **No adopte una postura forzada. Mantenga la postura y el equilibrio en todo momento.** Esto permite un mejor control de la herramienta eléctrica en situaciones inesperadas.
- **Use ropa adecuada. No use prendas sueltas o joyas. Mantenga el cabello, la ropa y los guantes alejados de las partes móviles.** La ropa suelta, las joyas o el pelo largo pueden quedar atrapados en las partes móviles.

- **Si se proporcionan dispositivos para la conexión de las instalaciones de extracción y recolección de polvo, asegúrese de que se conecten y utilicen correctamente.** El uso del dispositivo para la recolección de polvo puede reducir los peligros relacionados con el polvo.
- **No deje que la familiaridad obtenida con el uso frecuente de herramientas le permita ser complaciente e ignorar los principios de seguridad de las herramientas.** Una acción descuidada puede causar lesiones graves en una fracción de segundo.
- **¡Advertencia!** Las herramientas eléctricas pueden producir un campo electromagnético durante el funcionamiento. Este campo puede interferir en algunas circunstancias con los implantes médicos activos o pasivos. Para reducir el riesgo de lesiones graves o mortales, recomendamos a las personas con implantes médicos consultar a su médico y al fabricante de implantes médicos antes de operar esta herramienta eléctrica.

Uso y cuidado de la herramienta eléctrica

- Las personas con aptitudes psicofísicas o mentales disminuidas, así como los niños no pueden operar la herramienta eléctrica, si no son supervisados o instruidos sobre el uso de la herramienta eléctrica por una persona responsable de su seguridad.
- **No fuerce la herramienta eléctrica. Utilice la herramienta eléctrica adecuada para su aplicación.** La herramienta eléctrica correcta hará el trabajo mejor y más seguro a la velocidad para la que fue diseñada.
- **No utilice la herramienta eléctrica si el interruptor no la enciende y apaga.** Cualquier herramienta eléctrica que no pueda ser controlada con el interruptor es peligrosa y debe ser reparada.
- **Desconecte el enchufe de la fuente de alimentación y / o la batería de la herramienta eléctrica antes de realizar cualquier ajuste, cambiar accesorios o guardarla.** Estas medidas preventivas de seguridad reducen el riesgo de arrancar la herramienta accidentalmente.
- **Guarde las herramientas eléctricas inactivas fuera del alcance de los niños y no permita que las personas que no estén familiarizadas con la herramienta eléctrica o estas instrucciones la utilicen.** Las herramientas eléctricas son peligrosas en manos de usuarios inexpertos.
- **Mantenimiento de las herramientas eléctricas Compruebe si la herramienta está desalineada, si las piezas móviles están atascadas, si hay piezas rotas o cualquier otra condición que pueda afectar el funcionamiento de la herramienta eléctrica. Si está dañada, haga reparar la herramienta eléctrica antes de usarla.** Muchos accidentes son causados por el mantenimiento deficiente de las herramientas eléctricas.
- **Mantenga las herramientas de corte, afiladas y limpias.** Las herramientas de corte adecuadamente mantenidas con bordes afilados son menos propensas a empastarse y más fáciles de controlar.
- **Utilice la herramienta eléctrica, los accesorios y las brocas de las herramientas, etc. de acuerdo con estas instrucciones, teniendo en cuenta las condiciones de trabajo y el trabajo a realizar.** El uso de la herramienta eléctrica para operaciones diferentes de las previstas podría producir una situación peligrosa.

- **Mantenga las manijas y las superficies de agarre secas, limpias y libres de aceite y grasa.** Las manijas y las superficies de agarre resbaladizas no permiten un manejo y un control seguros de la herramienta en situaciones inesperadas.
- Tenga en cuenta que cuando utilice una herramienta eléctrica debe sostener la manija auxiliar correctamente, esto es útil para controlar la herramienta eléctrica. Por lo tanto, sostenerla de manera adecuada puede reducir el riesgo de accidentes o lesiones.

Servicio

- **Haga reparar su herramienta eléctrica por personal de reparación calificado que use solamente piezas de repuesto idénticas.** Esto asegurará que se mantenga la seguridad de la herramienta eléctrica.
- Siga las instrucciones para lubricar y cambiar los accesorios.

Advertencias especiales de seguridad

Sostenga la herramienta por medio de superficies de agarre aisladas, cuando realice una operación donde el accesorio de corte puede ponerse en contacto con cables ocultos o con su propio cordón. El accesorio de corte que está en contacto con un cable "vivo" puede hacer que las partes de metal expuestas de la herramienta eléctrica estén "vivas" y podría provocarle al operador un choque eléctrico.

Guías de seguridad durante el funcionamiento de la herramienta eléctrica

- Antes de empezar la operación elimine todos los objetos de metal del material (clavos, tornillos, tiras, etc.).
- No trabaje con materiales que contengan asbesto. El asbesto se considera carcinogénico.
- No use nunca herramientas eléctricas para lijar piezas de trabajo que contengan magnesio.
- Nunca use correas gastadas, dañadas o con superficie sucia.
- Encienda su herramienta eléctrica antes de tocar la pieza de trabajo que se procesa.
- Evite detener el motor de una herramienta eléctrica cuando esté cargada.
- Durante el funcionamiento, tenga cuidado con el cable de alimentación (el cual debe colocarse siempre detrás de la herramienta). No permita que se enrosque alrededor de sus piernas o brazos.
- Mantenga las manos a una distancia segura de las piezas en movimiento de la herramienta eléctrica.
- El polvo producido durante el trabajo puede ser peligroso para la salud, inflamable o explosivo, por lo tanto debe limpiar el lugar de trabajo en los momentos correspondientes y use medios de protección personal. Use siempre artefactos para eliminar / recolectar el polvo (aspiradora especial, bolsa para polvo).
- Al amolar piezas pequeñas demasiadas livianas, utilice un tornillo de cerrajero para fijarlas de manera confiable.
- El funcionamiento puede producir chispas y partículas de metal pequeñas que pueden dañar al operador o a los espectadores. Siempre utilice medios de protección personal (gafas y máscara pro-

tectora) y organice el lugar de trabajo de manera apropiada.

- No toque la correa de lijado ni las superficies de las piezas de trabajo durante o inmediatamente después de trabajar, ya que se calientan y no se pueden tocar hasta no estar completamente frías.
- Después de haber apagado la herramienta eléctrica, la correa de lijado se sigue moviendo mecánicamente durante un tiempo, por lo tanto, deje a un lado la herramienta eléctrica solamente después de que la correa de lijado esté completamente inmóvil.
- Al vaciar el dispositivo de recolección de polvo, debe tener cuidado particular. Nunca deseche el polvo en fuego abierto.



Advertencia: las sustancias químicas contenidas en el polvo generado al lijar, cortar, aserrar, rectificar, perforar y otras actividades de la industria de la construcción puede producir cáncer, deficiencia congénita o ser perjudicial para la fertilidad. El ion de algunas sustancias químicas será:

- Antes de realizar cualquier reparación o sustitución de la máquina, primero hay que desenchufar.
- Los productos de dióxido de silicio transparente y otros de albañilería en la pared de ladrillos y cemento; el arseniato cromatado (CCA), en madera con tratamiento químico. El grado de daño de estas sustancias dependerá del grado frecuente de realización de estos trabajos. Si desea reducir el contacto con estas sustancias químicas, trabaje en el lugar con ventilación y use aparatos con certificados de seguridad (como la máscara antipolvo diseñada con un pequeño filtro de polvo).

Observe la tensión de alimentación: en la conexión de alimentación, debe confirmar que si la tensión de alimentación es la misma que la tensión marcada en la placa de datos de la herramienta. Si a tensión de la alimentación es más alta que la tensión apropiada, se pueden producir accidentes para los operadores, y al mismo tiempo, destruir la herramienta. Por lo tanto, si la tensión de alimentación no ha sido confirmada, entonces nunca debe enchufar de forma arbitraria. Por el contrario, cuando la tensión de alimentación es inferior a la tensión requerida, el motor se dañará.

Símbolos usados en el manual

Los siguientes símbolos se utilizan en el manual de instrucciones, recuerde sus significados. La interpretación correcta de los símbolos le permitirá el uso correcto y seguro de la herramienta eléctrica.

Símbolo

Significado

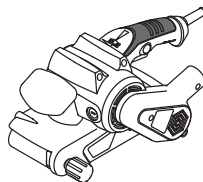

Lijadora de banda
Secciona marcadas con gris - agarre suave (con superficie aislada).

Símbolo	Significado
---------	-------------



Etiqueta con número de serie:
 BS ... - modelo;
 XX - fecha de fabricación;
 XXXXXXXX - número de serie.



Lea todas las reglas e instrucciones de seguridad.



Use gafas de seguridad.



Use protectores para los oídos.



Use una máscara antipolvo.



Desconecte la herramienta eléctrica de la red antes de instalarla o ajustarla.



Dirección del movimiento.



Dirección de la rotación.



Bloqueado.



Desbloqueado.



Doble aislamiento / clase de protección.



Atención. Importante.



Un signo que certifica que el producto cumple con los requisitos esenciales de las directivas de la UE y las normas armonizadas de la UE.



Durante el funcionamiento, saque el polvo acumulado.

Símbolo	Significado
---------	-------------



No deseche la herramienta eléctrica en un recipiente de basura doméstica.

Designación de la herramienta eléctrica DWT

Las lijadoras de correa fueron diseñadas para el lijado seco con alto rendimiento. El uso de correas de lijado de diversos tipos puede ser para una variedad de materiales: madera, plástico, metal, yeso, pintura, etc.

Componentes de la herramienta eléctrica

- 1 Ruedecilla selectora de la velocidad
- 2 Interruptor de encendido / apagado
- 3 Inmovilizador para el interruptor de encendido / apagado
- 4 Puerto para la eliminación de polvo
- 5 Ranuras de ventilación
- 6 Tornillo de ajuste
- 7 Palanca de sujeción
- 8 Correa de lijado *
- 9 Bolsa para polvo *

* Suplemento opcional

No todos los accesorios fotografiados o descritos están incluidos en el envío estándar.

Instalación y regulación de los elementos de la herramienta eléctrica

Instalación y regulación de los elementos de la herramienta eléctrica.



No apriete demasiado los elementos de ajuste para evitar dañar el hilo.

Montaje / desmontaje de la correa de lijado (ver fig. 1)

- Libere la palanca de sujeción 7 y quite la correa de lijado 8.
- Monte una nueva correa de lijado 8. **La dirección de las flechas en el lado interior de la correa 8 y la herramienta eléctrica deberán coincidir.**
- Vuelva la palanca de sujeción 7 a la posición inicial. Levante la lijadora sobre la superficie que se procesa y enciéndala. La correa lijadora 8 automáticamente se alineará en modo de funcionamiento inactivo. Si no se activó el alineamiento automático, la correa lijadora 8 se deberá alinear manualmente con el tornillo de ajuste 6.
- La correa lijadora 8 deberá almacenarse en posición colgante. No doble las correas de lijado 8 para evitar daños.

Montaje / desmontaje de la bolsa para polvo (ver fig. 2)

Siempre use la bolsa para polvo 9 durante el trabajo. Se debe monitorear el nivel de polvo en la bolsa para

polvo 9 y vaciar la bolsa en el momento correspondiente, tomando las precauciones mencionadas anteriormente.

- Para montar, sujete la ranura de la bolsa para polvo 9 al puerto de eliminación de polvo 4 (ver fig. 2).
- Para desmontar, saque la ranura de la bolsa para polvo 9 del puerto de eliminación de polvo 4.

Funcionamiento inicial de la herramienta eléctrica

Utilice siempre la tensión adecuada de la red: la tensión de la red debe coincidir con la información citada en la placa de identificación de la herramienta eléctrica.

Encendido / apagado de la herramienta eléctrica

Encendido / apagado a corto plazo

Para encender, presione y mantenga presionado el interruptor de encendido / apagado 2, para apagar, suéltelo.

Encendido / apagado a largo plazo

Encender:

Empuje el interruptor de encendido / apagado 2 y bloquéalo en su posición con el botón de seguridad para el interruptor de encendido / apagado 3.

Apagar:

Empuje y suelte el interruptor de encendido / apagado 2.

Aspiración del polvo durante el funcionamiento



La recolección de polvo disminuye la concentración de polvo en el aire y evita la acumulación de polvo en la estación de trabajo. Durante el uso prolongado de la máquina sobre madera o al procesar materiales que producen polvos peligrosos para la salud, se debe conectar la herramienta eléctrica a una aspiradora adecuada.

Las herramientas eléctricas suministradas pueden cooperar con la aspiradora sólo cuando se usan con el conector correspondiente.

Se debe monitorear el nivel de polvo en la bolsa y vaciar la bolsa en el momento correspondiente, tomando las precauciones mencionadas anteriormente.

Características de diseño de la herramienta eléctrica

Ruedecilla selectora de la velocidad

Usando la rueda del selector de velocidad 1 podrá seleccionar la velocidad de correa lijadora necesaria (también durante la operación).

La velocidad de giro depende del material trabajado y debe ser calculada haciendo unas pruebas.

Cuando opera su herramienta eléctrica a baja velocidad por un periodo prolongado, se debe enfriar durante 3 minutos. Para hacerlo, fije una velocidad máxima y deje que su herramienta eléctrica funcione en mínimo.

Recomendaciones sobre el funcionamiento

Selección de la correa de lijado

Use la correa de lijado adecuada para los diferentes materiales o revestimientos a procesar. La designación de la correa de lijado está especificada en el embalaje. El vendedor suministrará las instrucciones correspondientes.

Use correas de lijado de diferentes tamaños de grano según los trabajos realizados para garantizar una mejor calidad de procesamiento:

- use la correa lijadora con tamaño de grano de 40-60 para procesar la madera o madera bruta, y remover pintura u óxido de las superficies;
- use la correa lijadora con tamaño de grano de 80-120 para suavizar lo desniveles insignificantes en superficies de madera; lijar masilla, etc;
- use la correa lijadora con tamaño de grano de 180-320 para el acabado de superficies de madera y para lijar madera dura.

Los datos anteriores son únicamente una recomendación, el mejor método para seleccionar el tamaño del grano para el material tratado es la prueba práctica.

Lijado

Haga una prueba de lijado usando una pieza de desecho del material tratado (hecha del mismo material de la pieza tratada) para asegurarse que la correa de lijado, el tamaño del grano y la velocidad de correa de lijado se hayan seleccionado correctamente.

- Trabaje usando la menor presión de lijado posible; el peso propio de la herramienta eléctrica es suficiente para un buen rendimiento. Esto brinda mayor vida útil a la correa de lijado, y suaviza más la superficie de la pieza de trabajo.

- Empezar a lijar después de encender la herramienta eléctrica. En forma estable mueva hacia adelante la herramienta eléctrica en golpes superpuestos y paralelos a lo largo de las fibras. El lijado transversal afecta la calidad del procesamiento.

- En particular cuando se lijan revestimientos de barniz, es posible que el barniz se derrita y manche la superficie de la pieza de trabajo y la correa de lijado. Por lo tanto, se deberá extraer el polvo de lijado.

- La correa de lijado desgastada o rota puede dañar la superficie de la pieza de trabajo, por lo tanto reemplácela cuando sea necesario.

- No reutilice para otros materiales la correa de lijado que se usó previamente para lijar metal.

Mantenimiento de la herramienta eléctrica / medidas preventivas

Antes de llevar a cabo cualquier trabajo sobre la herramienta eléctrica, debe desconectarse de la fuente de energía.

Limpieza de la herramienta eléctrica

Una condición indispensable para un uso seguro a largo plazo de la herramienta eléctrica es mantenerla limpia. Con frecuencia limpie la herramienta con

aire comprimido a través de las ranuras de ventilación 5.

Servicio de post-venta y servicio de aplicaciones

Nuestro servicio de post-venta responde a sus preguntas sobre el mantenimiento y la reparación de su producto, así como también sobre los repuestos. La información sobre los centros de servicio, los diagramas de las piezas y sobre los repuestos también se puede encontrar en: www.dwt-pt.com.

Cómo transportar las herramientas eléctricas

• Está terminantemente prohibido dejarlas caer para que no se produzca ningún impacto mecánico en el embalaje durante el transporte.

• Cuando se descarguen / carguen, no se permite usar ningún tipo de tecnología que funcione bajo el principio de sujeción de embalajes.

Protección del medio ambiente



Recicle las materias primas en lugar de eliminarlas como basura.

Las herramientas, los accesorios y el embalaje deberían seleccionarse para un reciclado cuidadoso del medio ambiente. Las piezas de material plástico están marcadas para un reciclado selectivo. Estas instrucciones están impresas sobre papel reciclado sin la utilización de cloro.

130.com.ua

El fabricante se reserva la posibilidad de incluir cambios.

Especificações da ferramenta eléctrica

Lixadeira de banda		BS07-75 V	BS09-75 V
Código da ferramenta eléctrica	[127 V ~50/60 Hz] [230 V ~50/60 Hz]	742593 743750	742609 743767
Potência nominal absorvida	[W]	750	900
Potência de saída	[W]	200	350
Amperagem na voltagem	127 V [A] 230 V [A]	5.4 3.2	6.5 3.9
Velocidade da cinta sem carga	[m/min]	100-290	200-380
Tamanho da cinta de lixa (L x b)	[mm] [polegadas]	457 x 76 18" x 3"	533 x 76 21" x 3"
Peso	[kg] [lb]	2,9 6.39	3 6.6
Classe de protecção		□ / II	□ / II
Pressão sonora	[dB(A)]	89,8	90,1
Potência sonora	[dB(A)]	100,8	101,1
Vibrações	[m/s ²]	2,14	1,88

Informações sobre ruído



Use protectores auditivos quando a potência sonora ultrapassar 85 dB(A).



Declaração de conformidade

Declaramos sob nossa inteira responsabilidade que o produto descrito nos "Especificações da ferramenta eléctrica" esta em conformidade com todas as disposicoes pertinentes das Directivas 2006/42/EC incluindo suas alteracoes, e em conformidade com as seguintes normas:

EN62841-1,
EN62841-2-4,
EN55014-1:2017,
EN55014-2:2015,
EN61000-3-2:2014,
EN61000-3-3:2013.

Gestor de certificação

Wu Cunzhen

Wu Cunzhen

Merit Link International AG
Stabio, Suíça, 03.09.2019

Regras gerais de segurança



AVISO - Para reduzir o risco de lesões, o utilizador tem de ler o manual de instruções!



AVISO! Leia todos os avisos de segurança, instruções, ilustrações e especificações fornecidas com esta ferramenta eléctrica. O incumprimento das instruções e avisos de segurança pode ter como consequência a existência de perigo de incêndio, de choques eléctricos e / ou de lesões graves.

Guarde todos os avisos e instruções para futuras referências.

O termo "ferramenta eléctrica" nos avisos diz respeito à sua ferramenta alimentada pela rede (com fio) ou com bateria (sem fio).

Segurança na área de trabalho

- **Mantenha a área de trabalho limpa e bem iluminada.** Áreas desarrumadas ou escuras são propícias a acidentes.
- **Não ligue ferramentas eléctricas em atmosferas explosivas, tal como na presença de líquidos inflamáveis, gases ou pó.** As ferramentas eléctricas geram faíscas que podem provocar a ignição dos fumos ou pó.
- **Mantenha as crianças e pessoas que passem afastadas enquanto trabalhar com uma ferramenta eléctrica.** As distrações podem fazer com que perca o controlo.

Segurança eléctrica

- **As fichas da ferramenta eléctrica têm de corresponder à tomada. Nunca modifique a ficha de algum modo. Não utilize qualquer adaptador com ferramentas eléctricas com ligação à terra.** Fichas não modificadas e tomadas correspondentes reduzem o risco de choque eléctrico.

- **Evite o contacto do corpo com superfícies ligadas à terra, tais como tubos, radiadores, bases e frigoríficos.** Existe um risco acrescido de choque eléctrico se o seu corpo estiver ligado à terra.
- **Não exponha as ferramentas elétricas à chuva ou a condições húmidas.** A entrada da água na ferramenta eléctrica aumentará o risco de choque eléctrico.
- **Não force o fio da alimentação. Nunca utilize o fio para transportar, puxar ou desligar a ferramenta eléctrica.** Mantenha o fio afastado do calor, óleo, arestas afiadas ou peças móveis. Fios danificados ou presos aumentam o risco de choque eléctrico.
- **Quando estiver a trabalhar com uma ferramenta eléctrica ao ar livre, utilize uma extensão adequada para a utilização no exterior.** A utilização de um fio adequado ao exterior reduz o risco de choque eléctrico.
- **Se for inevitável trabalhar com uma ferramenta eléctrica num local húmido, use uma alimentação protegida por um dispositivo de corrente residual (DCR).** A utilização de um DCR reduz o risco de choque eléctrico. **NÓTA!** O termo "dispositivo de corrente residual (DCR)" pode ser substituído pelo termo "interruptor de circuito de falha de ligação à terra (ICFLT)" ou "disjuntor de circuito de fuga de terra (DCFT)".
- **Aviso!** Nunca toque nas superfícies de metal expostas na caixa de velocidades, proteção, etc., pois tocar nas superfícies de metal interfere com as ondas eletromagnéticas, podendo assim causar lesões ou acidentes.

Segurança pessoal

- **Mantenha-se alerta, observe o que está a fazer e use senso comum quando estiver a trabalhar com uma ferramenta eléctrica. Não utilize uma ferramenta eléctrica enquanto estiver cansado ou sobre o efeito de drogas, álcool ou medicação.** Um momento de falta de atenção enquanto trabalha com ferramentas eléctricas pode resultar em lesões sérias.
- **Use equipamento pessoal de proteção. Utilize sempre proteção ocular.** O equipamento de segurança, tal como máscara de pó, calçado de segurança antiderrapante, capacete de segurança, ou proteção para os ouvidos, utilizado nas condições adequadas reduzirá a hipótese de lesões.
- **Evite ligações sem intenção. Certifique-se de que o interruptor se encontra na posição de desligado antes de ligar a fonte de energia e / ou à bateria ao agarrar ou transportar a ferramenta.** Transportar ferramentas eléctricas com o seu dedo no interruptor ou fornecer energia a ferramentas eléctricas que tenham o interruptor na posição de ligado convida a acidentes.
- **Retire qualquer chave de ajuste ou chave de fendas antes de ligar a ferramenta eléctrica.** Uma chave de fendas ou uma chave deixada ligada a uma peça rotativa da ferramenta eléctrica pode resultar em lesão.
- **Não se estique. Mantenha sempre a base e o equilíbrio adequados.** Isso proporciona um melhor controlo da ferramenta eléctrica em situações inesperadas.
- **Vista-se adequadamente. Não use roupas largas ou joalharia. Mantenha o cabelo, roupa e luvas afastados das partes móveis.** Roupas largas, jóias ou cabelo comprido podem ser apanhados pelas peças em movimento.
- **Se forem fornecidos dispositivos para a ligação de extração de pó e facilidades de recolha, certi-**

fique-se de que estas estão ligadas e de que são devidamente utilizadas. A utilização da recolha de pó pode reduzir os perigos relacionados com o pó.

- **Não permita que a familiaridade ganha com a utilização de ferramentas o torne mais complacente e ignore os princípios de segurança da ferramenta.** Uma ação descuidada pode causar lesões severas numa fração de segundo.
- **Aviso!** As ferramentas eléctricas podem criar um campo eletromagnético durante o funcionamento. Este campo pode, sob determinadas circunstâncias, interferir com implantes médicos ativos ou passivos. Para reduzir o risco de lesões sérias ou fatais, recomendamos que pessoas com implantes médicos consultem o seu médico e / ou fabricante do implante médico antes de utilizar esta ferramenta eléctrica.

Utilização e cuidados da ferramenta eléctrica

- **As pessoas com fracas aptidões físicas ou mentais, bem como as crianças, não podem utilizar a ferramenta eléctrica, caso não sejam supervisionadas ou ensinadas a usar a ferramenta eléctrica por uma pessoa responsável pela sua segurança.**
- **Não force a ferramenta eléctrica. Use a ferramenta eléctrica adequada para a tarefa pretendida.** O uso de uma ferramenta eléctrica correta e à velocidade para a qual foi concebida permite executar o trabalho com maior eficácia e segurança.
- **Não utilize a ferramenta eléctrica se o interruptor não a ligar ou desligar.** Qualquer ferramenta que não possa ser controlada com o interruptor é perigosa e deve ser reparada.
- **Desligue a ficha da fonte de alimentação e / ou a bateria da ferramenta eléctrica antes de fazer quaisquer ajustes, mudar de acessórios, ou guardar as ferramentas eléctricas.** Tais medidas de segurança preventiva ajudam a reduzir os riscos de ligar inadvertidamente a ferramenta eléctrica.
- **Guarde ferramentas eléctricas sem carga fora do alcance de crianças e não permita que pessoas estranhas às ferramentas eléctricas ou a estas instruções trabalhem com a ferramenta eléctrica.** As ferramentas eléctricas são perigosas nas mãos de utilizadores sem formação.
- **Proceda à manutenção das ferramentas eléctricas. Verifique se existem desalinhamentos ou bloqueios das peças móveis, peças partidas e quaisquer outras condições que possam afetar o funcionamento da ferramenta eléctrica. Se estiver danificada, leve a ferramenta eléctrica para ser reparada antes da utilização.** Muitos acidentes são provocados pela fraca manutenção das ferramentas eléctricas.
- **Mantenha as ferramentas de corte afiadas e limpas.** Ferramentas devidamente mantidas com arestas de corte afiadas são menos fáceis de prender e mais fáceis de controlar.
- **Use a ferramenta eléctrica, acessórios e brocas, etc., de acordo com estas instruções, tendo em conta as condições de trabalho e o trabalho a ser efetuado.** A utilização da ferramenta eléctrica para operações diferentes das pretendidas pode resultar numa situação perigosa.
- **Mantenha as pegas e superfícies de segurar secas, limpas e sem óleo ou gordura.** Pegas e superfícies de segurar escorregadias não permitem o manuseamento seguro nem o controlo da ferramenta em situações inesperadas.

- Tenha em conta que, quando utilizar uma ferramenta eléctrica, segure corretamente a pega auxiliar, o que é útil quando controlar a ferramenta eléctrica. Assim, um manuseamento adequado pode reduzir o risco de acidentes ou lesões.

Reparação

- A manutenção da sua ferramenta eléctrica deverá ser sempre efetuada por pessoas qualificadas, utilizando apenas peças sobresselentes idênticas. Tal irá assegurar que a segurança da ferramenta eléctrica é mantida.
- Siga as instruções quanto a lubrificação e mudança de acessórios.

Avisos especiais de segurança

Segure a ferramenta através das superfícies isoladas quando efetuar uma operação onde a ferramenta de corte possa entrar em contacto com cabos elétricos escondidos ou com o seu próprio fio. O contacto do acessório de corte com um cabo "vivo" fará com que as peças de metal expostas da ferramenta eléctrica dêem um choque ao operador.

Orientações de segurança durante o funcionamento da ferramenta eléctrica

- Antes de começar a operação, retire quaisquer objectos de metal do material (pregos, parafusos, correias, etc.).
- Não trabalhe com materiais que contenham amianto. O amianto é considerado cancerígeno.
- Nunca use ferramentas eléctricas para lixar peças que contenham magnésio.
- Nunca use cintas com a superfície gasta, danificada ou suja.
- Ligue a sua ferramenta eléctrica antes de tocar na peça a ser trabalhada.
- Evite parar um motor de uma ferramenta eléctrica quando este estiver sob carga.
- Durante a operação, tenha em conta a posição do cabo da energia (deverá estar sempre atrás da ferramenta). Não deixe que este se enrole às suas pernas ou braços.
- Mantenha as mãos a uma distância segura das peças em movimento da ferramenta eléctrica.
- O pó criado durante o trabalho pode ser perigoso para a saúde, inflamável ou explosivo. Assim, o utilizador deverá limpar a área de trabalho frequentemente e usar meios de protecção pessoal. Use sempre aparelhos de remoção / recolha do pó (aspirador especial, saco do pó).
- Quando estiver a molar pequenas peças que sejam demasiado leves para serem fixadas em segurança, utilize fixadores.
- O funcionamento pode dar origem a faíscas, que podem dar origem a lesões ao utilizador ou a terceiros que se encontrem por perto. Utilize sempre meios de protecção pessoal (óculos e máscara protectora) e prepare o seu local de trabalho de modo adequado.
- Não toque na cinta de lixa e nas superfícies das peças a serem trabalhadas durante ou imediatamente após o trabalho, pois estas ficam quentes e não lhes deve tocar até arrefecerem por completo.

- Após desligar a ferramenta eléctrica, a cinta de lixa continua a mover-se mecanicamente durante algum tempo. Assim, largue a ferramenta eléctrica apenas quando a cinta de lixa parar por completo.
- Quando esvaziar o dispositivo de recolha do pó, deverá prestar especial atenção. Nunca deite o pó para cima de uma chama sem protecção.



Aviso: As substâncias químicas existentes no pó gerado ao lixar, cortar, serrar, amolar, perfurar e outras atividades industriais de construção podem dar origem a cancro, deficiências congénitas ou ser nocivas para a fertilidade. O Ião de algumas substâncias químicas deverá ser:

- Antes de qualquer reparação ou trabalho de substituição na ferramenta, tem de retirar primeiro a ficha da tomada.
- Os dois óxidos de silicone transparente e outros produtos de alvenaria nos tijolos e cimento, o arsénico de crómio (CCA) na madeira com tratamento químico. O grau de toxicidade destas substâncias depende da frequência com que efetua estes trabalhos. Se quiser reduzir o contacto com estas substâncias químicas, trabalhe num local com ventilação e deverá usar os aparelhos com produtos de segurança (como máscaras para o pó criadas com filtros para pequenas partículas de pó).

Tenha em conta a voltagem da alimentação: Ao ligar à energia, tem de se certificar de que a voltagem da alimentação é a mesma que a voltagem assinalada na placa das especificações da ferramenta. Se a voltagem da alimentação for superior à voltagem adequada, podem ocorrer acidentes e a ferramenta ficará destruída. Assim, se não confirmou a voltagem da alimentação, não ligue arbitrariamente a ficha a uma tomada. Por outro lado, quando a voltagem da alimentação for inferior à voltagem exigida, danificará o motor.

Símbolos usados no manual

Os símbolos apresentados a seguir são usados no manual de utilização. Lembre-se do seu significado. A interpretação correta dos símbolos permite uma utilização correta e segura da ferramenta eléctrica.

Símbolo

Significado

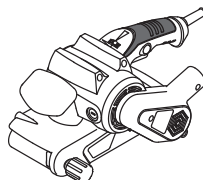

Lixadeira de banda

Secções assinaladas a cinzento - pega suave (com superfície isolada).



Autocolante do número de série:

BS ... - modelo;
XX - data de fabrico;
XXXXXXX - número de série.

Símbolo	Significado
	Leia todos os avisos de segurança e todas as instruções.
	Use óculos de segurança.
	Use proteções auditivas.
	Use máscara respiratória.
	Desligue a ferramenta elétrica da alimentação antes da instalação ou ajuste.
	Direção do movimento.
	Direção de rotação.
	Bloqueado.
	Desbloqueado.
	Isolamento duplo / classe de proteção.
	Atenção. Importante.
	Um sinal a certificar que o produto se encontra em conformidade com os requerimentos essenciais das diretivas da UE e normas harmonizadas da UE.
	Durante o funcionamento, retire o pó acumulado.
	Não elimine a ferramenta elétrica juntamente com o lixo doméstico comum.

Designação da ferramenta eléctrica DWT

As lixadeiras de cinta foram criadas para lixar a seco com elevado desempenho. Com a utilização de cintas de lixar de vários tipos pode tratar uma variedade de materiais: madeira, plástico, metal, gesso, tinta, etc.

Componentes da ferramenta eléctrica

- 1 Roda de selecção da velocidade de rotação
- 2 Interruptor de ligar / desligar
- 3 Botão de retenção para o interruptor de ligar / desligar
- 4 Porta para a remoção do pó
- 5 Fendas de ventilação
- 6 Parafuso de ajuste
- 7 Alavanca da braçadeira
- 8 Cinta de lixa *
- 9 Saco do pó *

* Extra opcional

Nem todos os acessórios apresentados nas ilustrações ou descritos no texto fazem parte das peças fornecidas.

Instalação e afinação dos elementos da ferramenta eléctrica

Antes de proceder à limpeza ou reparação da ferramenta eléctrica, deve desligá-la da electricidade.



Não aperte demasiado os elementos de aperto, para evitar danificar a rosca.

Montar / substituir a cinta de lixa (consulte a imagem 1)

- Liberte a alavanca da braçadeira 7 e retire a cinta de lixa 8.
- Coloque uma nova cinta de lixa 8. **A direcção das setas do lado interior da cinta 8 e a das setas da ferramenta eléctrica têm de combinar.**
- Volte a colocar a alavanca da braçadeira 7 na posição inicial. Levante a lixadeira da superfície a ser trabalhada e ligue-a. A cinta de lixa 8 é alinhada automaticamente no modo de funcionamento sem carga. Se o alinhamento automático não estiver activado, a cinta de lixa 8 deverá ser alinhada manualmente com o parafuso de ajuste 6.
- A cinta de lixa 8 deverá ser guardada na posição de pendurada. Não dobre as cintas de lixa 8, para evitar danos.

Montagem / desmontagem do saco do pó (consulte a imagem 2)

Durante o trabalho, use sempre o saco do pó 9. O utilizador deverá controlar o nível do pó no saco 9 e esvaziar o saco frequentemente, tomando as precauções indicadas anteriormente.

- Para montar, fixe a ranhura do saco do pó 9 na porta de remoção do pó 4 (consulte a imagem 2).
- Para desmontar, retire a ranhura do saco do pó 9 da porta de remoção do pó 4.

Operação inicial da ferramenta eléctrica

Use sempre a voltagem de alimentação correcta: A voltagem da alimentação tem de ser sempre equivalente à informação apresentada na placa de identificação da ferramenta eléctrica.

Ligar / desligar a ferramenta eléctrica

Ligar / desligar a curto prazo

Para ligar, prima e mantenha premido o interruptor de ligar / desligar 2, para desligar, deixe de premi-lo.

Ligar / desligar a longo prazo

Ligar:

Prima o interruptor de ligar / desligar 2 e fixe-o na posição de ligado com o botão de bloqueio do interruptor de ligar / desligar 3.

Desligar:

Prima e liberte o interruptor de ligar / desligar 2.

Aspiração do pó durante a utilização da ferramenta eléctrica



A recolha do pó diminui a concentração de pó no ar e evita que vá aparecendo muito pó no local de trabalho.

Durante um trabalho prolongado em madeira, ou quando trabalhar em materiais que produzem substâncias nocivas para a saúde, a ferramenta eléctrica deverá ser ligada a um aspirador adequado. Certas ferramentas eléctricas podem funcionar com o aspirador apenas quando for usado o respectivo conector.

O utilizador deverá controlar o nível do pó no saco e esvaziar o saco frequentemente, tomando as precauções indicadas anteriormente.

Características de design da ferramenta eléctrica

Roda de selecção da velocidade de rotação

Com a roda do selector da velocidade 1, pode seleccionar a velocidade desejada da cinta de lixa (também durante a operação).

A velocidade de rotação necessária depende do material a trabalhar e pode ser experimentada efectuando algumas tentativas.

Quando utilizar a sua ferramenta eléctrica a baixas velocidades durante um longo período de tempo, terá de a deixar arrefecer durante 3 minutos. Para tal, ajuste-a para a velocidade máxima e deixe-a a funcionar livremente.

Recomendações acerca do funcionamento

Escolha da cinta de lixa

Use uma cinta de lixa adequada para os diferentes materiais ou revestimentos a serem trabalhados. A

designação da cinta de lixa encontra-se especificada na caixa. Instruções relevantes podem ser fornecidas pelo revendedor.

Use cintas de lixa de diferentes granulados, dependendo dos trabalhos efectuados, para garantir a melhor qualidade do trabalho:

- use uma cinta de lixa com granulado 40-60 para trabalhar madeira ou tábuas ásperas, e para retirar tinta ou ferrugem das superfícies;
- use uma cinta de lixa com granulado 80-120 para suavizar desnivelamentos insignificantes em superfícies de madeira, para lixar mástique, etc;
- use uma cinta de lixa com granulado 180-320 para acabamentos em superfícies de madeira e para lixar madeira dura.

Os dados apresentados acima são apenas recomendações. O melhor método para escolher a grossura da lixa para o material a ser trabalhado é um teste prático.

Lixar

Faça um teste de lixar usando uma peça a eliminar da peça a ser trabalhada (feita do mesmo material da peça a ser trabalhada) para se certificar de que a cinta de lixa, granulado e velocidade da cinta de lixa foram seleccionados correctamente.

- Trabalhe usando o mínimo de pressão de lixar possível. O próprio peso da ferramenta eléctrica é o suficiente para um bom desempenho ao lixar. Isto aumenta o tempo de vida útil da cinta de lixa e torna a superfície da peça a ser trabalhada mais suave.
- Comece a lixar após ligar a ferramenta eléctrica. Mova firmemente a ferramenta eléctrica para a frente em movimentos sobrepostos e paralelos ao longo das fibras. Lixar de modo transversal afecta a qualidade do trabalho.
- Especialmente quando lixar camadas de verniz, é possível que estas derretam e manchem a peça a ser trabalhada e a cinta de lixa. Assim, tem de retirar o pó criado ao lixar.
- Cintas de lixa gastas ou rasgadas podem danificar a superfície da peça a ser trabalhada. Assim, substitua a cinta de lixa sempre que necessário.
- Não reutilize cintas de lixa que foram usadas anteriormente para lixar metal ou quaisquer outros materiais.

Manutenção da ferramenta eléctrica / medidas preventivas

Antes de proceder à limpeza ou reparação da ferramenta eléctrica, deve desligá-la da electricidade.

Limpeza da ferramenta eléctrica

Uma condição indispensável para uma utilização segura a longo prazo da ferramenta eléctrica é mantê-la limpa. Passe regularmente a ferramenta eléctrica com ar comprimido através dos orifícios do ar 5.

Serviço pós-venda e serviço de aplicação

O nosso serviço pós-venda responde às suas perguntas relativas à manutenção e reparação do seu pro-

duto, bem como peças sobresselentes. A informação acerca dos centros de reparação, diagramas das peças e informação sobre peças sobresselentes também pode ser encontrada em: www.dwt-pt.com.

Transporte das ferramentas elétricas

- Nunca permita que a caixa sofra qualquer impacto mecânico durante o transporte.
- Quando carregar / descarregar, não use qualquer tipo de tecnologia que funcione com o princípio de fixação da caixa com pinças.

Protecção ambiental



Reciclagem de matérias primas em vez de eliminação de lixo.

A ferramenta eléctrica, acessórios e caixa deverão ser separados, para uma reciclagem amigável do ambiente.

Para efeitos de uma reciclagem específica, as peças de plástico dispõem de uma respectiva marcação. Estas instruções foram riadas com papel reciclável isento de cloro.

130.com.ua

O fabricante reserva o direito de fazer alterações.

Português
Autogoods "130"

Elektrikli alet özelliđi

Tank zımpara		BS07-75 V	BS09-75 V
Elektrikli alet kodu	[127 V ~50/60 Hz] [230 V ~50/60 Hz]	742593 743750	742609 743767
Giriş gücü	[W]	750	900
Güç	[W]	200	350
Gerilimdeki akım	127 V [A] 230 V [A]	5.4 3.2	6.5 3.9
Yüksüz kayış hızı	[m/dk]	100-290	200-380
Zımpara kayışı (L x b)	[mm] [inç]	457 x 76 18" x 3"	533 x 76 21" x 3"
Ağırlık	[kg] [pound]	2,9 6.39	3 6.6
Emniyet sınıfı		□ / II	□ / II
Ses basıncı	[dB(A)]	89,8	90,1
Akustik güç	[dB(A)]	100,8	101,1
Ağırlıklı titreşim	[m/s ²]	2,14	1,88

Gürültü bilgisi



Eğer ses basıncı 85 dB(A) değerini aşarsa her zaman kulak koruyucu takınız.



Uyumluluk beyanati

Tek sorumlu olarak "Elektrikli alet özelliđi" bölümünde tanımlanan ürünün, deđişiklikleri de dahil olmak üzere 2006/42/EC yönergelerinin geçerli bütün hükümlerini karşıladığını ve aşağıdaki standartlarla uyumlu olduğunu beyan ederiz:

EN62841-1,
EN62841-2-4,
EN55014-1:2017,
EN55014-2:2015,
EN61000-3-2:2014,
EN61000-3-3:2013.

Onay müdürü

Wu Cunzhen

Wu Cunzhen

Merit Link International AG
Stabio, İsviçre, 03.09.2019

Genel güvenlik kuralları



UYARI - Kullanıcı, yaralanma riskini azaltmak için kullanım talimatları el kitabını okumalıdır!



UYARI! Bu elektrikli aletle birlikte verilen tüm güvenlik uyarılarını, talimatları ve teknik özellikleri okuyun. Uyarıların ve talimatların herhangi birine uyulmaması elektrik çarpmasına, yangın çıkmasına ve / veya ciddi yaralanmalara yol açabilir.

İleride başvurmak üzere tüm uyarıları ve talimatları kaydedin.

Uyarılarda geçen "elektrikli alet" elektrik şebekesinden beslenen (kablolu) elektrikli alet veya pille çalışan (kablesiz) elektrikli alettir.

Çalışma alanı güvenliđi

- Çalışma alanını temiz tutun ve iyice aydınlatın. Dađınık veya karanlık alanlarda kaza olma ihtimali yüksektir.
- Elektrikli aletleri patlayıcı ortamlarda (ör. yanıcı sıvıların, gazların veya tozların bulunduğu yerlerde) çalıştırmayın. Elektrikli aletler tozları veya buharları tutuşturabilecek kıvılcımlar oluşturur.
- Elektrikli aleti çalıştırırken çocukları ve çevredeki kişileri çalışma noktasından uzak tutun. Dikkat dađınlıklığı kontrolü kaybetmenize neden olabilir.

Elektrik güvenliđi

- Elektrikli aletlerin fişleri prize uygun olmalıdır. Fiş üzerinde asla deđişiklik yapmayın. Topraklanmış elektrikli aletlerle beraber adaptör fişlerini asla kullanmayın. Deđiştirilmemiş fişler ve bunlara uygun prizler elektrik çarpması riskini azaltacaktır.
- Borular, radyatörler, fırınlar ve buzdolapları gibi topraklanmış yüzeylere temas etmekten kaçının. Vücutunuz topraklanmış ise elektrik çarpması riski artar.
- Elektrikli aletleri yağmura veya ıslak ortamlara maruz bırakmayın. Elektrikli alete su girmesi elektrik çarpması riskini artıracaktır.

• **Kabloyu başka amaçlar için kullanmayın.** Kabloyu asla elektrikli aleti taşımak veya çekmek için kullanmayın ve prizle olan bağlantısını keserken asla kablodan çekmeyin. Kabloyu ısıdan, yağdan, keskin uçlardan veya hareketli parçalardan uzak tutun. Hasarlı veya birbirine dolaşmış kablolar elektrik çarpması riskini artırır.

• **Elektrikli aleti dış mekanda çalıştırırken dış mekan kullanımına uygun bir uzatma kablosu kullanın.** Dış mekan kullanımına uygun bir kablo kullanılması elektrik çarpması riskini azaltır.

• **Elektrikli aletin rutubetli bir yerde kullanılması kaçınılmaz ise elektrik akımı korumalı bir artık akım cihazı (AAC) kullanın.** AAC kullanımı elektrik çarpması riskini azaltır. NOT! "Artık akım cihazı (AAC)" teriminin yerine "topraklama arızası devre şalteri (TADŞ)" veya "toprak kaçağı devre kesicisi (TKDK)" kullanılabilir.

• **Uyarı!** Dişli kutusu, kalkan vb. üzerinde bulunan açık metal yüzeylere asla dokunmayın, çünkü metal yüzeylere dokunulması elektromanyetik dalgaları bozarak potansiyel yaralanmalara veya kazalara yol açabilir.

Kişisel güvenlik

• **Elektrikli aleti çalıştırırken tetikte olun, ne yaptığınıza dikkat edin ve sağduyunuzu kullanın.** Yorgunken veya uyuşturucu, alkol veya ilaç etkisi altındayken elektrikli aleti kullanmayın. Elektrikli aletleri çalışma esnasında bir anlık dikkatsizlik ciddi bireysel yaralanmaya yol açabilir.

• **Kişisel koruyucu donanım kullanın. Daima koruyucu bir gözlük takın.** Uygun koşullarda toz maskesi, kaymayan güvenlik ayakkabıları, baret veya kulak tıkacı kullanmak kişisel yaralanmaları azaltacaktır.

• **Elektrikli aletin istem dışı başlatılmasını önleyin. Aleti güç kaynağına ve / veya pil takımına bağlamadan, kaldırmadan veya taşımadan önce düğmenin kapalı konumunda olduğundan emin olun.** Elektrikli aleti, parmağınız düğme üzerindeyken taşımaz veya düğmesi açık elektrikli aletlere güç vermeniz kaza ihtimalini oldukça artırır.

• **Elektrikli aleti açmadan önce ayar anahtarını veya somun anahtarını sökün.** Elektrikli aletin dönen bir kısmına bir somun anahtarını veya anahtarı takılı bırakmak bireysel yaralanmaya neden olabilir.

• **Elektrikli alete uzanmayın. Dayanağı ve dengeyi daima uygun konumda tutun.** Böylece beklenmeyen durumlarda elektrikli alet daha iyi kontrol edilebilir.

• **Uygun kıyafetler giyin. Bol kıyafetler giymeyin veya takı takmayın. Saçlarınızı, kıyafetlerinizi ve eldivenlerinizi hareketli parçalardan uzak tutun.** Bol kıyafetler, takılar veya uzun saç hareketli parçalara sıkışabilir.

• **Cihazlar toz giderme ve toplama ünitelerinin bağlantısı için temin ediliyor ise bu cihazların bağlı olduğundan ve doğru kullanıldığından emin olun.** Toz toplama işlemi, tozla ilgili tehlikeleri azaltabilir.

• **Aletleri sık kullanmanızdan kaynaklanan alışkanlığın sizi kayıtsızlaştırmasına izin vermayın ve aletin güvenlik ilkelerini göz ardı etmeyin.** Dikkatsiz bir hareket bir anda ciddi yaralanmaya yol açabilir.

• **Uyarı!** Elektrikli aletler çalışma sırasında elektromanyetik bir alan oluşturabilir. Bu alan bazı koşullarda aktif veya pasif tıbbi implantların işlevini engelleyebilir. Ciddi veya ölümcül yaralanma riskini azaltmak için tıbbi implantları olan kişilerin bu elektrikli aleti çalıştır-

madan önce doktorlarına ve tıbbi implant üreticisine danışmalarını tavsiye ederiz.

Elektrikli aletin kullanımı ve bakımı

• Çocukların yanı sıra ruhsal-fiziksel veya zihinsel yetenekleri yetersiz olan kişiler güvenliklerinden sorumlu bir kişi tarafından gözetime tabi tutulmadan veya elektrikli aletin kullanımını hakkında sorumlu kişiden talimat almadan aleti çalıştıramaz.

• **Elektrikli aleti kapasitesi dışına zorlamayın. Uygulanamaz işi doğru elektrikli aleti kullanın.** Doğru elektrikli alet, işlemi daha iyi ve daha güvenli bir biçimde ve tasarlandığı hızda gerçekleştirecektir.

• **Açma kapama düğmesi çalışmayan elektrikli aleti kullanmayın.** Düğmeyle kontrol edilemeyen bir elektrikli alet tehlikeli olabilir ve onarılması gerekir.

• **El aletinde ayarlama yapmadan, aksesuarlarını değiştirmeden veya aleti saklamadan önce fişin güç kaynağıyla olan bağlantısını ve / veya pil takımının elektrikli aletle olan bağlantısını kesin.** Bu gibi önleyici güvenlik tedbirleri elektrikli aleti yanlışlıkla başlatma riskini azaltır.

• **Kullanılmayan elektrikli aletleri çocukların erişemeyeceği yerlerde saklayın ve elektrikli aleti veya bu talimatları iyi bilmeyen kişilerin elektrikli aleti çalıştırmasına izin vermeyin.** Eğitim almamış kişilerin elektrikli aletleri kullanması tehlike arz eder.

• **Elektrikli aletlere bakım yapın. Hareketli parçaların hizasını veya takılmasını, parçaların kırılma durumunu ve elektrikli aletlerin çalışmasını etkileyebilecek diğer koşulları kontrol edin.** Elektrikli alet hasar görmüşse kullanmadan önce onarımını sağlayın. Yeterli bakımı yapılmayan elektrikli aletler birçok kazaya neden olabilir.

• **Kesme takımlarının keskinliğini ve temizliğini koruyun.** Doğru bakım yapılan ve kesme uçları keskin olan kesme takımlarının sıkışma ihtimali daha düşüktür ve daha kolay kontrol edilebilir.

• **Elektrikli aleti, aksesuarları ve takım uçlarını vb. bu talimatlara uygun olarak ve çalışma koşullarını ve yapılacak işi dikkate alarak kullanın.** Kullanım amacı farklı elektrikli aletlerin başka bir amaç için kullanılması tehlikeli durumlara neden olabilir.

• **Tutma yerlerini ve kavrama yüzeylerini kuru, temiz ve yağdan ve gresden arındırılmış olarak muhafaza edin.** Kaygan tutma yerleri ve kavrama yüzeyleri güvenli kullanımı ve aletin beklenmeyen durumlarda kontrolünü engeller.

• **Bir elektrikli alet kullanırken lüften yardımcı tutamağı doğru tutmaya dikkat edin.** Böylece elektrikli aleti daha kolay kontrol edebilirsiniz. Sonuç olarak aleti doğru tutmak kaza veya yaralanma riskini azaltabilir.

Servis

• **Elektrikli aletinizin onarımını, yalnızca aynı değişim parçalarını kullanan vasıflı bir onarım elemanına yaptırın.** Böylece elektrikli aletin güvenliği korunacaktır.

• **Aksesuarları yağlama ve değiştirme talimatlarına uyun.**

Özel güvenlik uyarıları

Kesme aksesuarının gizli kablolarına veya kendi kablosuna temas edebileceği bir işlem gerçekleş-

tirirker elektrikli aleti yalıtımlı kavrama yüzeylerinden tutun. "Akımlı" tele temas eden kesme aksesuarı, elektrikli aletin metal parçalarının "akıma" maruz kalmasına ve kullanıcıyı elektrik çarpmasına neden olabilir.

Elektrikli aleti çalıştırırken uygulanacak güvenlik esasları

- Çalışmaya başlamadan önce malzemeden her türlü metal objeyi kaldırın (çiviler, vidalar, şeritler vs.).
- Asbest içeren malzemelerle çalışmayın. Asbest kanserojen olarak bilinir.
- Elektrikli aletleri, magnezyum içeren malzemeleri zımparalamak için kesinlikle kullanmayın.
- Asla aşınmış, hasar görmüş veya kirli yüzeyli kayışlar kullanmayın.
- Elektrikli aletinizi, üzerinde çalışılan malzemeye deşirmeden önce çalıştırın.
- Yüklendiğinde elektrikli alet motorunu durdurmaktan kaçının.
- İşletim sırasında, bir elektrikli aletin konumunu izleyiniz (her zaman aletin arkasında konumlandırılmadır). Bacaklarınızın veya kollarınızın çevresinde hızlı hareket etmesine izin vermeyiniz.
- Ellerinizi, elektrikli aletin hareketli parçalarından güvenli bir mesafede tutun.
- Çalışma sırasında oluşan toz sağlığa zararlı, yanıcı veya patlayıcı olabilir. Bu yüzden çalışma yeri ilgili zamanlarda temizlenmeli ve kişisel koruma yöntemleri kullanılmalıdır. Daima toz atma / toplama aletleri kullanın (özel vakumlu temizleyici, toz torbası).
- Güvenilir sabitleme yapılmayacak kadar küçük çalışma parçacıklarını ezerken daima sıkıştırma tertibatı kullanınız.
- İşlem sırasında, operatöre veya çevredakilere zarar verebilecek kıvılcım veya küçük metal parçacıkları sıçrayabilir. Daima kişisel koruyucu eşyaları kullanınız (kaynak gözlüğü ve koruyucu maske) ve işyerinizi uygun şekilde düzenleyiniz.
- Tamamen soğumadan önce ısındığından ve dokunulamayacağından zımpara kağıdına ve üzerinde çalışılan malzemenin yüzeyine çalışma esnasında veya çalışmadan hemen sonra dokunmayın.
- Elektrikli alet kapatıldıktan sonra, zımpara kayışı bir süre mekanik hareketini sürdürür. Bu yüzden, elektrikli aleti kayış tamamen durduktan sonra kaldırın.
- Toz toplama cihazını boşaltırken, özel dikkat sarf edilmelidir. Tozu asla açık ateşe dökmeyin.



Uyarı: zımparalama, kesme, biçme, taşlama, delme ve diğer inşaat faaliyetlerinde oluşan toz içeren kimyasal maddeler kansere veya konjenital eksikliğe neden olabilir ve doğurganlığa zarar verebilir. Bazı kimyasal maddelerin iyonu şöyle olmalıdır:

- Aleti tamir etmeden ve değişimini yapmadan önce ilk olarak fişi çekilmelidir.
- Şeffaf iki silisyum oksit ve duvar tuğlalarında ve çimento içinde bulunan diğer duvar ürünleri; kimyasal işleme tabi tutulan tahtadaki krom arsenik (CCA). Bu maddelerin zarar verme dereceleri bu çalışmaları gerçekleştirme sıklığınıza bağlıdır. Bu kimyasal maddelerle teması azaltmak isterseniz lütfen havalandırması olan yerlerde çalışın ve güvenlik belgeleri olan donanımlar (küçük tozlara karşı filtresi olan toz maskesi gibi) kullanın.

Güç gerilimine dikkat edin: elektrik bağlantısında güç geriliminin, aletin veri levhasında belirtilen gerilimle aynı olduğunu doğrulamanız gerekir. Güç gerilimi, olması gereken gerilimden yüksek ise kullanıcıların kaza geçirmesinin yanı sıra alet zarar görecektir. Dolayısıyla güç gerilimi doğrulanmaz ise asla aletin fişini prize keyfi olarak takmayın. Bunun aksine güç gerilimi gereken gerilimden düşük ise motor zarar görecektir.

Kılavuzda kullanılan semboller

Kullanım kılavuzunda aşağıdaki semboller kullanılmaktadır. Lütfen anlamlarını unutmayın. Sembollerin doğru yorumlanması, güç aletinin doğru ve güvenli kullanımına imkan verecektir.

Sembol

Anlamı

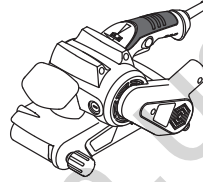

Tank zımpara

Gri renkle işaretli yerler - yumuşak tutamak (yalıtımlı yüzey).

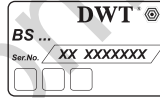

Seri numarası etiketi:

BS ... - model;
XX - üretim tarihi;
XXXXXXXX - seri numarası.



Tüm güvenlik yönetmeliklerini ve talimatlarını okuyun.



Koruyucu gözlükler takın.



Kulak koruyucuları takın.



Toz maskesi takın.









Kurulum veya ayar öncesinde güç aletinin bağlantısını şebekeden kesin.



Hareket yönü.



Dönüş yönü.

Sembol	Anlamı
	Kilitli.
	Kilidi açık.
	Çift yalıtım / koruma sınıfı.
	Dikkat. Önemli.
	Ürünün AB yönetmeliklerinin ve uyumlu hale getirilmiş AB standartlarının temel gereksinimleriyle uyumlu olduğunu doğrulayan bir işaret.
	Çalışma sırasında biriken tozu silin.
	Güç aletini ev tipi çöp kutularına atmayın.

Elektrikli aletin kullanım amacı DWT

Kayışlı zımparalar yüksek performanslı kuru zımparalama için tasarlanmıştır. Farklı türlerde zımpara kayışları kullanmak, ahşap, plastik, metal, alçı, boya gibi çeşitli maddelerde işe yararabilir.

Motorlu aletin parçaları

- 1 Devir sayısı ön seçimi
- 2 Açma / kapatma anahtarı
- 3 Açma / kapama şalteri kilitleme düğmesi
- 4 Toz atım çıkışı
- 5 Havalandırma aralıkları
- 6 Ayarlama vidası
- 7 Sıkma kolu
- 8 Zımparalama kayışı *
- 9 Toz torbası *

* Opsiyonel ekstra

Tanımlanan ve şekilleri gösterilen aksesuar kısmen teslimat kapsamına dahil değildir.

Elektrikli alet elemanlarını takma ve ayarlama

Motorlu aletin üzerinde herhangi bir işlem yapılmadan önce, ana şebeke ile bağlantısı kesilmelidir.



Dışliye zarar vermektan kaçınmak için sabitleme öğelerini çok sıkı hazırlamayın.

Zımpara kayışının takılması / değiştirilmesi (bkz. şek. 1)

- Sıkma kolunu 7 gevşetin ve zımpara kayışını 8 çıkarın.
- Yeni bir zımpara kayışı 8 takın. **Kayışın 8 iç tarafındaki ve elektrikli alettaki okların yönü uyusmalıdır.**
- Sıkma kolunu 7 başlangıçtaki konumuna getirin. Zımparayı işlenen yüzeyin üzerine getirin ve çalıştırın. Zımpara kayışı 8, boşta çalışma modunda kendiliğinden hizalanır. Otomatik hizalama etkinleştirilmediyse, zımpara kayışı 8, ayarlama vidası 6 ile manuel olarak hizalanmalıdır.
- Zımpara kayışı 8 asılı bir şekilde muhafaza edilmelidir. Hasarlardan kaçınmak için zımpara kayışlarını 8 bükmeyin.

Toz torbasını takmak / çıkarmak (bkz. şek. 2)

İş sırasında her zaman toz torbası 9 kullanın. Toz torbasındaki toz seviyesi gözlenmeli ve yukarıda söylenen önlemler alınarak toz torbası 9 doğru zamanda boşaltılmalıdır.

- Takmak için, toz torbasının 9 yuvasını toz tahliye kanalına 4 takın (bkz. şek. 2).
- Çıkarmak için, toz torbasının 9 yuvasını toz tahliye kanalından 4 çıkarın.

Elektrikli aleti ilk kez çalıştırma

Her zaman doğru besleme voltajıyla kullanın: elektrikli aletin voltajı, elektrikli aletin tanıtım levhasında belirtilen bilgiyle uyusmalıdır.

Elektrikli aleti açma / kapama

Kısa süreli açma / kapatma anahtarlaması

Açmak için, açma / kapatma anahtarına 2 basınız ve tutunuz, kapatmak için - serbest bırakınız.

Uzun süreli açma / kapatma anahtarlaması

Açma:

Açma / kapatma anahtarına 2 basınız ve açma / kapatma anahtarı 3 için kilitleme düğmesi ile onu konumunda kilitleyiniz.

Kapama:

Açma / kapatma anahtarına 2 basınız ve serbest bırakınız.

Elektrikli alet kullanımı sırasındaki toz emme



Toz toplama, tozun havada yoğunlaşmasını azaltır ve iş istasyonunda toz birikmesini önler.

Ahşap üzerinde uzun süreli çalışma sırasında veya sağlığa zararlı tozlar üreten materyalleri işlerken, elektrikli alet düzgün bir vakumlu temizleyiciye bağlanmalıdır.

Verili elektrikli aletler sadece doğru bir bağlantıyla kullanıldığında vakumlu temizleyiciyle birlikte çalışabilir.

Toz torbasındaki toz seviyesi gözlenmeli ve yukarıda söylenen önlemler alınarak toz torbası doğru zamanda boşaltılmalıdır.

Motorlu aletin tasarım özellikleri

Devir sayısı ön seçimi

Döner anahtar 1 kullanarak, gerekli zımpara kayışı hızını seçebilirsiniz (çalışırken de seçilebilir). Gerekli devir sayısı işlenen malzemeye bağlı olup, en doğru olarak deneme yoluyla belirlenir. Aracınızı düşük hızda uzun süre kullanırken, 3 dakika süre boyunca soğutulması gerekir. Bunun için hızı maksimuma ayarlayın ve elektrik aracınızı boşta çalışmaya bırakın.

Elektrikli alet kullanımıyla ilgili öneriler

Zımpara kayışı seçimi

İşlenen farklı malzemeler veya kaplamalar için doğru zımpara kayışını kullanın. Zımpara kayışının belirlenmesi paket üzerinde belirtilmiştir. İlgili talimatlar satıcı tarafından sağlanabilir.

En iyi işleme kalitesini sağlamak için, yapılan işe bağlı olarak farklı tanecik büyüklüğüne sahip zımpara kayışları kullanın:

- ahşap veya işlenmemiş kereste için ve yüzeylerden boya veya pas çıkarmak için 40-60 parçacık boyutunu kullanın;
- ahşap yüzeylerdeki küçük çaplı pürüzleri düzeltmek, çam sakızı zımparalamak vs. için 80-120 parçacık boyutlu zımpara kayışı kullanın;
- ahşap yüzeyleri düzlemek ve sert ahşap zımparalamak için 180-320 parçacık boyutlu zımpara kayışı kullanın.

Yukarıdaki veriler sadece öneridir. İşlenen malzeme için en uygun parçacık boyunu seçmenin en iyi yolu uygulamalı olarak denemektir.

Zımparalama

Zımpara kayışı, parçacık boyu ve zımpara kayışı hızının doğru seçildiğinden emin olmak için boş kısmın kullanılmayan bir parçasında (boş parçayla aynı malzemeden) bir deneme zımparalaması yapın.

- Mümkün olan en az zımparalama basıncını kullanarak çalışın; elektrikli aletin kendi ağırlığı iyi bir zımparalama performansı için yeterlidir. Bu, zımpara kayışına daha uzun ömür verir ve işlenen malzemenin yüzeyini daha pürüzsüz kılar.
- Zımparalamaya, elektrikli aleti çalıştırdıktan sonra başlayın. Elektrikli aleti cismin lif yapısına paralel ola-

rak, ileri-geri oynatarak ilerletin. Enlemesine zımparalama, işlem kalitesini etkiler.

- Özellikle cila kaplamalarını zımparalarken, kaplamalar eriyip üzerinde çalışılan malzemenin ve zımpara kayışının yüzeyine bulaşabilir. Bu sebeple, zımpara tozu tahliye edilmelidir.
- Aşınmış veya yırtılmış zımpara kayışı, işlenen parçanın yüzeyine hasar verebilir. Bu yüzden, gerektiğinde zımpara kayışını değiştirin.
- Daha önce metal zımparalamak için kullanılmış zımpara kayışlarını başka maddeler için kullanmayın.

Elektrikli aletin bakımı / koruyucu önlemler

Motorlu aletin üzerinde herhangi bir işlem yapılmadan önce, ana şebeke ile bağlantısı kesilmelidir.

Motorlu aletin temizlenmesi

Motorlu aletin emniyetli biçimde uzun süreli kullanımı için kaçınılmaz koşul, onu temiz tutmaktır. Motorlu aleti, hava deliklerinden 5 çıkan sıkıştırılmış havayla düzenli olarak yıkayın.

Satış sonrası ve uygulama hizmetleri

Satış sonrası hizmetlerimiz ürününüzün bakım ve tamirinin yanı sıra yedek parçalar konusunda da sorularınıza yanıt vermektedir. Servis merkezleri, parça diyagramları ve yedek parçalar hakkındaki bilgiler de www.dwt-pt.com adresinde mevcuttur.

Güç aletlerinin nakliyesi

- Nakliye sırasında ambalaj üzerine kesinlikle herhangi bir mekanik darbe gelmemelidir.
- Boşaltma / yükleme sırasında, ambalajı sıkıştırma prensibiyle çalışan herhangi bir türde teknolojinin kullanılması izin verilmez.

Çevresel koruma



Çöp tasfiyesi yerine hammadde kazanımı.

Çevre ile dost geri dönüşüm işlemi için motorlu alet, aksesuarları ve paketleme malzemeleri ayrılmalıdır.

Değişik malzemenin tam olarak ayrılıp, yeniden değerlendirme işlemine sokulabilmesi için, plastik parçalar işaretlenmiştir.

Bu kullanım talimatı da, klor kullanılmadan ağartılmış, yeniden dönüşümlü kâğıda basılmıştır.

İmalatçı, ürün üzerinde değişiklik yapma hakkını saklı tutar.

Dane techniczne elektronarzędzia

Szlifierka taśmowa		BS07-75 V	BS09-75 V
Kod elektronarzędzia	[127 V ~50/60 Hz] [230 V ~50/60 Hz]	742593 743750	742609 743767
Moc nominalna	[W]	750	900
Moc na wyjściu	[W]	200	350
Natężenie prądu przy napięciu	127 V [A] 230 V [A]	5.4 3.2	6.5 3.9
Prędkość obrotowa taśmy ścierniej bez obciążenia	[m/min]	100-290	200-380
Wymiary taśmy ścierniej (L x b)	[mm] [cale]	457 x 76 18" x 3"	533 x 76 21" x 3"
Waga	[kg] [funty]	2,9 6.39	3 6.6
Klasa bezpieczeństwa		□ / II	□ / II
Ciężnienie akustyczne	[dB(A)]	89,8	90,1
Moc akustyczna	[dB(A)]	100,8	101,1
Obciążenie wibracjami	[m/s ²]	2,14	1,88

Informacja dot. hałasu



Zawsze używaj ochronnika słuchu, jeżeli ciśnienie akustyczne przewyższa 85 dB(A).



OSTRZEŻENIE! Użytkownik powinien zapoznać się z ostrzeżeniami dotyczącymi bezpieczeństwa, instrukcjami, ilustracjami oraz danymi technicznymi dostarczonymi razem z elektronarzędziem. Nieprzestrzeganie instrukcji i ostrzeżeń może skutkować porażeniem prądem elektrycznym, pożarem i / lub poważnymi obrażeniami.

Wszystkie ostrzeżenia i instrukcje zachować do użytku w przyszłości.

Określenie "elektronarzędzie" w ostrzeżeniach dotyczy Twojego narzędzia (przewodowego) zasilanego z sieci elektrycznej lub narzędzia (bezprowadowego) zasilanego z akumulatora.

Bezpieczeństwo w miejscu pracy

- Zapewnić czystość i dobre oświetlenie w miejscu pracy. Zagrażone lub nieoświetlone miejsca są przyczyną wypadków.
- Nie używać elektronarzędzi w atmosferze wybuchowej, jak obecność palnych cieczy, gazów lub pyłów. Elektronarzędzie wytwarza iskry, które mogą spowodować zapłon pyłów lub oparów.
- Podczas pracy elektronarzędziem utrzymywać z dala dzieci i postronnych obserwatorów. Odwrócić uwagę może spowodować utratę kontroli nad narzędziem.

Bezpieczeństwo elektryczne

- Wtyczka przewodu zasilania elektronarzędzia musi pasować do gniazda. Nigdy nie przerabiać w żaden sposób wtyczki. Nie używać wtyczek przejściowych do uziemianych elektronarzędzi. Nieprzerabiane wtyczki pasujące do gniazda zmniejszają ryzyko porażenia prądem elektrycznym.



Deklaracja zgodności

Oświadczamy z pełną odpowiedzialnością, że produkt przedstawiony w rozdziale "Dane techniczne elektronarzędzia" odpowiada wymaganiom następujących dyrektyw: 2006/42/EC wraz ze zmianami oraz następujących norm:

EN62841-1,
EN62841-2-4,
EN55014-1:2017,
EN55014-2:2015,
EN61000-3-2:2014,
EN61000-3-3:2013.

Menedżer
certyfikacji

Wu Cunzhen

Wu Cunzhen

Merit Link International AG
Stabio, Szwajcaria, 03.09.2019

Ogólne zasady bezpieczeństwa



OSTRZEŻENIE - Aby zmniejszyć ryzyko zranienia, użytkownik musi przeczytać instrukcję obsługi!

- **Unikać kontaktu ciała z uziemionymi powierzchniami, jak rury, grzejniki, Kuchenki i lodówki.** Uziemione ciało zwiększa ryzyko porażenia prądem elektrycznym.
- **Nie narażać elektronarzędzia na działanie deszczu lub wilgoci.** Woda w elektronarzędziu zwiększa ryzyko porażenia prądem elektrycznym.
- **Nie uszkodzić przewodu zasilania.** Nigdy nie używać przewodu zasilania do zawieszania, ciągnięcia lub wyłączania elektronarzędzia. Trzymać przewód z dala od źródeł ciepła, olejem, ostrych krawędzi lub wirujących części. Uszkodzony lub poplątany przewód zwiększa ryzyko porażenia prądem elektrycznym.
- **Podczas używania elektronarzędzia na zewnątrz domu stosować przedłużacze przystosowane do użytku na zewnątrz.** Używanie przewodów przystosowanych do pracy na zewnątrz zmniejsza ryzyko porażenia prądem elektrycznym.
- **W przypadku, gdy używanie elektronarzędzia w środowisku wilgotnym jest nieuniknione, jako ochronę przed napięciem zasilania należy stosować urządzenie różnicowo prądowe (RCD).** Zastosowanie RCD zmniejsza ryzyko porażenia prądem elektrycznym. UWAGA! Termin "urządzenie różnicowoprądowe (RCD)" można zastąpić terminem "wyłącznik prądu ziemnozwarciowego (GFCI)" lub "wyłącznik prądu upływowego (ELCB)".
- **Ostrzeżenie!** Nigdy nie dotykaj metalowych powierzchni na przekładni, osłonie, obudowie, ponieważ w przypadku awarii części te mogą znaleźć się pod napięciem i spowodować porażenie prądem elektrycznym.

Bezpieczeństwo użytkownika

- **Zawsze zachowywać czujność, patrzeć, co się robi i kierować się zdrowym rozsądkiem podczas używania elektronarzędzia.** Nie używać elektronarzędzia, jeśli użytkownik jest zmęczony, pod wpływem narkotyków, alkoholu lub leków. Moment nieuwagi podczas pracy elektronarzędziem może spowodować poważne obrażenia użytkownika.
- **Stosować środki ochrony indywidualnej.** Zawsze nosić okulary ochronne. Środki ochrony indywidualnej takie, jak maski przeciwpyłowe, bezpieczne obuwie ochronne, kask lub naszniki przeciwhałasowe stosowane odpowiednio do sytuacji zmniejszają ryzyko obrażenia użytkownika.
- **Zapobiegać przypadkowemu uruchomieniu elektronarzędzia.** Przed podłączeniem do gniazda zasilania i / lub akumulatora, podnoszeniem lub przenoszeniem elektronarzędzia upewnić się, że wyłącznik znajduje się w położeniu wyłączonym "OFF". Przenoszenie elektronarzędzia z palcem na wyłączniku lub zasilanie elektronarzędzia z wyłącznikiem w położeniu włączonym "ON" może być przyczyną poważnego wypadku.
- **Przed uruchomieniem elektronarzędzia usunąć klucze służące do regulacji narzędzia.** Klucz założony na wirującą część elektronarzędzia może spowodować poważne obrażenia osób.
- **Podczas pracy nie przechylać się nadmiernie.** Zawsze zachowywać prawidłowe ustawienie stóp i równowagę. Zapewni to lepsze panowanie nad elektronarzędziem w niespodziewanych sytuacjach.
- **Ubiierać się odpowiednio.** Nie nosić luźnych ubrań lub biżuterii. Utrzymywać włosy, odzież i rękawice z dala od wirujących części. Luźna odzież, biżuteria lub długie włosy mogą zostać wciągnięte przez poruszające się części narzędzia.

- **Jeżeli narzędzia są dostosowane do podłączenia urządzeń wyciągających i zbierających pyły, zapewnić, aby zostały podłączone i prawidłowo używane.** Używanie urządzeń do zbierania pyłów może zmniejszyć zagrożenia związane z obecnością pyłów.
- **Nie pozwól, aby doświadczenie zdobyte w wyniku częstego używania narzędzi wprowadziło Cię w stan samozadowolenia i lekceważenia zasad bezpieczeństwa.** Nieostrożne działanie może spowodować poważne obrażenia w ciągu ułamka sekundy.
- **Ostrzeżenie!** Elektronarzędzia wytwarzają podczas pracy pole elektromagnetyczne. Pole to może w pewnych warunkach zakłócać działanie pasywnych lub aktywnych implantów medycznych. Aby zredukować ryzyko poważnych lub śmiertelnych obrażeń, radzimy osobom z implantami medycznymi skonsultować się z lekarzem lub producentem implantu przed użyciem tego elektronarzędzia.

Używanie i konserwowanie elektronarzędzia

- **Osoby o obniżonych zdolnościach psychofizycznych lub mentalnych oraz dzieci nie mogą używać elektronarzędzia, jeśli nie są nadzorowane lub poinstruowane o obsłudze elektronarzędzia przez osoby odpowiedzialne za ich bezpieczeństwo.**
- **Nie przeciążać elektronarzędzia.** Używać elektronarzędzia prawidłowo do danego zastosowania. Prawidłowo dobrane elektronarzędzie wykona pracę lepiej, bezpieczniej i z szybkością, do jakiej zostało zaprojektowane.
- **Nie używać elektronarzędzia, jeśli jego wyłącznik nie działa prawidłowo.** Każde elektronarzędzie, którego nie można kontrolować wyłącznikiem, jest niebezpieczne i musi być naprawione.
- **Przed rozpoczęciem wykonywania jakichkolwiek regulacji, wymiany wyposażenia lub przed odstawieniem elektronarzędzia odłączyć przewód zasilania i / lub akumulator od elektronarzędzia.** Takie zapobiegawcze środki bezpieczeństwa zmniejszają ryzyko przypadkowego uruchomienia elektronarzędzia.
- **Przechowywać elektronarzędzie w miejscu niedostępnym dla dzieci i nie pozwolić, aby osoby niezaznajomione z elektronarzędziem lub instrukcją obsługi używały go.** Elektronarzędzia w rękach nieprzeszkolonych użytkowników są niebezpiecznymi urządzeniami.
- **Konserwować elektronarzędzia.** Sprawdzając, czy części ruchome nie są zakleszczone lub przesunięte względem osi, czy nie ma pęknięć lub innych objawów, które mogą zakłócać prawidłowe działanie elektronarzędzia. Niekonserwowane elektronarzędzia są przyczyną wielu wypadków.
- **Zapewnić, aby narzędzia tnące były ostre i czyste.** Prawidłowo konserwowane narzędzia tnące z ostrymi krawędziami tnącymi rzadziej zakleszczają się i łatwiej jest nimi operować.
- **Używać elektronarzędzia, wyposażenia, wiertła itd. zgodnie z niniejszymi instrukcjami, z uwzględnieniem warunków i typu wykonywanej pracy.** Używanie elektronarzędzia do prac innych niż te, do jakich zostało zaprojektowane, może doprowadzić do powstania niebezpiecznych sytuacji.

- **Uchwyty i powierzchnie trzymania elektronarzędzia utrzymywać suche, czyste i pozbawione oleju lub smaru.** Śliskie uchwyty i powierzchnie trzymania uniemożliwią bezpieczne operowanie i panowanie nad narzędziem w niespodziewanych sytuacjach.
- Należy pamiętać, aby podczas używania elektronarzędzia prawidłowo trzymać dodatkowy uchwyt, który bardzo pomaga w operowaniu elektronarzędziem. Prawidłowe trzymanie elektronarzędzia zmniejsza ryzyko wypadków lub obrażeń.

Serwis

- **Elektronarzędzie musi być serwisowane przez osobę wykwalifikowaną i z użyciem tylko identycznych części zamiennych.** Zapewni to zachowanie bezpieczeństwa działania elektronarzędzia.
- Przestrzegać instrukcji dotyczących smarowania i wymiany wyposażenia.

Specjalne ostrzeżenia dotyczące bezpieczeństwa

Trzymać elektronarzędzie za izolowane powierzchnie przeznaczone do uchwytu, jeśli istnieje możliwość, że wyposażenie tnące zetknie się z ukrytymi przewodami elektrycznymi lub z przewodem zasilającym elektronarzędzie. Zetknięcie się wyposażenia tnącego z przewodem pod napięciem może spowodować, że metalowe części elektronarzędzia będą pod napięciem, a w rezultacie porażenie użytkownika prądem elektrycznym.

Zalecenia bezpieczeństwa podczas pracy elektronarzędziem

- Przed rozpoczęciem pracy usunąć z materiału wszelkie metalowe elementy (gwoździe, wkręty, taśmy itp.).
- Nie obrabiać materiałów zawierających azbest. Azbest jest materiałem kancerogennym.
- Nigdy nie używać elektronarzędzi do szlifowania przedmiotów zawierających magnez.
- Nigdy nie używać zużytych, uszkodzonych lub brudnych taśm szlifujących.
- Włączyć elektronarzędzie zanim taśma dotknie obrabianego przedmiotu.
- Unikać zatrzymywania silnika elektronarzędzia, gdy jest ono obciążone.
- Podczas pracy uważać na położenie przewodu zasilania elektrycznego (zawsze musi znajdować się z tyłu narzędzia). Nie dopuszczać, aby przewód opłatał nogi lub ręce.
- Ręce trzymać w bezpiecznej odległości od ruchomych części elektronarzędzia.
- Pyły wytwarzane podczas pracy mogą być szkodliwe dla zdrowia, łatwopalne lub wybuchowe, dlatego należy w odpowiednim czasie oczyszczać miejsce pracy oraz stosować środki ochrony indywidualnej. Zawsze używać urządzeń do usuwania / zbierania pyłów (specjalny odkurzacz, worek na pyły).
- Podczas obróbki drobnych części, których nie można bezpiecznie zamocować, należy używać urządzenia zaciskowego.
- Podczas pracy jest możliwy wyrzut iskiei i drobnych metalowych cząstek, które mogą stać się przyczyną urazu pracującego lub osób przebywających w po-

bliżu. Należy używać środków ochrony indywidualnej (okulary, maska ochronna), jak również odpowiednio urządzić miejsce pracy.

- Nie dotykać taśmy szlifującej oraz powierzchni obrabianego przedmiotu podczas lub bezpośrednio po szlifowaniu, ponieważ są one gorące i należy odczekać, aż ostygną.
- Po wyłączeniu elektronarzędzia taśma szlifująca wykonuje ruch mechaniczny jeszcze przez pewien czas, z tego powodu elektronarzędzie można odłożyć dopiero po całkowitym zatrzymaniu się taśmy.
- Należy zachować ostrożność podczas opróżniania urządzenia zbierającego pyły. Nie wolno wysypywać pyłów w otwarty ogień.



Ostrzeżenie: substancje chemiczne zawarte w pyłach wytwarzanych podczas szlifowania tarczą, szlifowania papierem ściernym, cięcia, piłowania, wiercenia i innych prac budowlanych mogą być przyczyną raka lub szkodliwie wpływać na płodność. Szkodliwymi substancjami chemicznymi mogą być na przykład:

- Przed przystąpieniem do naprawy lub wymiany wyposażenia, wyłączyć wtyczkę z gniazda.
- Przezroczyści dwutlenek krzemu i inne produkty w ceglach i cementcie; chromowany arsenian miedzi (CCA) w impregnowanym drewnie. Szkodliwość tych substancji zależy od częstości obrabiania tych materiałów. Jeżeli użytkownik chce zredukować kontakt z tymi związkami chemicznymi, to musi pracować w dobrze wentylowanym pomieszczeniu i stosować certyfikowane środki ochrony indywidualnej (takie jak maski przeciwpyłowe z filtrami drobnych cząstek).

Sprawdzać napięcie zasilania: upewnić się, że wartość napięcia w sieci jest taka sama, jak wartość podana na tabliczce znamionowej elektronarzędzia. Jeżeli napięcie zasilające jest wyższe niż napięcie znamionowe narzędzia, to może dojść do wypadku i uszkodzenia narzędzia. Nigdy nie włączać elektronarzędzia, jeśli wartość napięcia zasilającego jest nieznana. Jeżeli napięcie zasilające jest niższe niż napięcie znamionowe narzędzia, to silnik elektronarzędzia może ulec uszkodzeniu.

Symbole stosowane w instrukcji

Należy zapamiętać znaczenie następujących symboli stosowanych w instrukcji obsługi. Poprawna interpretacja symboli pozwoli na właściwe i bezpieczne użycie elektronarzędzia.

Symbol

Znaczenie

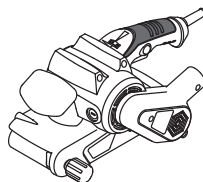

Szlifierka taśmowa

Sekcje szare - miękki uchwyt (z izolowaną powierzchnią).

Symbol**Znaczenie**

Naklejka z numerem seryjnym:
 BS ... - model;
 XX - data produkcji;
 XXXXXXXX - numer seryjny.

Symbol**Znaczenie**

Nie wyrzucać elektronarzędzia do śmieci domowych.



Należy przeczytać wszystkie instrukcje dotyczące bezpieczeństwa.

Przeznaczenie elektronarzędzia DWT



Nosić gogle ochronne.

Szlifierki taśmowe przeznaczone są do szlifowania na sucho z dużą wydajnością. Zastosowanie taśm szlifierskich różnych rodzajów umożliwia obróbkę różnych materiałów - drewna, tworzywa sztucznego, metalu, gipsu, powłok malarskich itp.



Nosić ochronę słuchu.

Części składowe elektronarzędzia



Nosić maskę przeciwpyłową.

- 1 Przełącznik prędkości
- 2 Przełącznik wł. / wyt.
- 3 Przycisk blokujący przełącznik wł. / wyt.
- 4 Króciec do odprowadzania pyłów
- 5 Włoty wentylacyjne
- 6 Śruba regulacyjna
- 7 Dźwignia zaciskowa
- 8 Taśma szlifująca *
- 9 Worek na pyły *



Przed montażem lub regulacją odłączyć elektronarzędzie od zasilania.

* Opcjonalne dodatki



Kierunek ruchu.

Nie wszystkie akcesoria zilustrowane lub opisane są włączone do standardowej opcji.



Kierunek obrotów.

Montaż i regulacja elementów elektronarzędzia



Zablokowany.

Przed przystąpieniem do wykonywania wszystkich procedur elektronarzędzie należy koniecznie odłączyć od sieci elektrycznej.



Odblokowany.



Nie dokręcać elementów złącznych zbyt mocno, aby uniknąć zniszczenia gwintu.



Podwójna izolacja / klasa ochrony

Zakładanie / wymiana taśmy szlifującej (patrz rys. 1)



Uwaga. Ważne.

- Poluzować dźwignię zaciskową 7 i zdjąć taśmę szlifującą 8.



Znak oznaczający, że produkt jest zgodny z podstawowymi wymogami dyrektywy UE i zharmonizowanych norm UE.

- Założyć nową taśmę 8. **Strzałki na wewnętrznej stronie taśmy 8 i na elektronarzędziu muszą wskazywać ten sam kierunek.**



Podczas pracy usuwać gromadzący się pył.

- Dźwignię zaciskową 7 przestawić z powrotem w położenie zaciśnięcia. Unieść szlifierkę nad obrabianą powierzchnią i włączyć ją. Taśma szlifująca 8 jest automatycznie osiowana podczas biegu jałowego. Jeśli automatyczne osiowanie nie zostało włączone, taśmę 8 należy wyosiować ręcznie śrubą regulacyjną 6.
- Taśmę szlifującą 8 przechowywać w pozycji wiszącej. Nie zginać taśmy 8, aby uniknąć jej uszkodzenia.

Montaż / demontaż worka na pyły (patrz rys. 2)

Podczas pracy zawsze używać worka na pyły 9. Należy sprawdzać zapelnienie worka na pyły 9 i opróżnić go w odpowiednim czasie, przestrzegając wyżej opisanych środków ostrożności.

- Podczas montażu należy użyć króciec worka na pyły 9 na króciec odprowadzania pyłów 4 (patrz rys. 2).
- Podczas demontażu zdjąć króciec worka na pyły 9 z króćca odprowadzania pyłów 4.

Przygotowanie elektronarzędzia do pracy

Zawsze używać właściwego napięcia zasilania: napięcie źródła zasilania musi być zgodne z danymi znajdującymi się na tabliczce identyfikacyjnej.

Włączanie / wyłączanie elektronarzędzia

Włączenie chwilowe

Aby włączyć elektronarzędzie, nacisnąć i trzymać wciśnięty wyłącznik 2, aby wyłączyć - zwolnić wyłącznik.

Włączenie na stałe

Włączanie:

Wcisnąć wyłącznik 2 i zablokować go w tym położeniu przyciskiem blokady 3.

Wyłączanie:

Nacisnąć i zwolnić wyłącznik 2.

Odsysanie pyłów podczas pracy elektronarzędzia



Odsysanie pyłów obniża koncentrację pyłów w powietrzu i zapobiega gromadzeniu się pyłów na miejscu pracy.

Podczas długotrwałej obróbki drewna lub w czasie obróbki materiałów wytwarzających szkodliwe dla zdrowia pyły elektronarzędzie należy podłączyć do odpowiedniego odkurzacza.

Dane elektronarzędzia mogą współpracować z odkurzaczem tylko przy zastosowaniu odpowiedniego złącza pośredniego.

Należy sprawdzać zapelnienie worka odkurzacza i opróżnić go w odpowiednim czasie, przestrzegając wyżej opisanych środków ostrożności.

Cechy konstrukcyjne narzędzia elektrycznego

Przełącznik prędkości

Pokrętem regulacji prędkości 1 można ustawić wymaganą prędkość taśmy szlifującej (także podczas pracy szlifierki).

Wymagana prędkość zależy od materiału i może być określona przy pomocy praktycznych prób.

Podczas długotrwałej pracy na niskich obrotach trzeba ochłodzić narzędzie elektryczne przez 3 minuty, dlatego należy ustawić maksymalną liczbę obrotów i zostawić narzędzie elektryczne włączone na jałowym biegu.

Zalecenia dotyczące posługiwania się elektronarzędziem

Wybór taśmy szlifującej

Stosować taśmę szlifującą odpowiednią do obrabianego materiału lub pokrycia. Przeznaczenie taśmy szlifującej jest wydrukowane na opakowaniu, można również zasięgnąć informacji u sprzedawcy.

Stosowanie taśm szlifujących o różnych rozmiarach ziarna w zależności od wykonywanej obróbki zapewni uzyskanie obróbki o najwyższej jakości:

- stosować taśmy szlifujące o rozmiarze ziarna 40-60 do obróbki drewna lub tarcicy oraz do usuwania farby lub rdzy z powierzchni;
- stosować taśmy szlifujące o rozmiarze ziarna 80-120 do wygładzania nieznacznych nierówności na powierzchniach drewnianych, do szlifowania szpachlówki itp.;
- stosować taśmy szlifujące o rozmiarze ziarna 180-320 do wykańczania powierzchni drewnianych oraz do szlifowania twardego drewna.

Powyższe informacje są tylko zaleceniem, najlepszą metodą doboru taśmy szlifującej do danego materiału jest wykonanie próby szlifowania.

Szlifowanie

Wykonać próbne szlifowanie na zapasowych półfabrykatch (wykonanych z takiego samego materiału, jak obrabiany element), aby upewnić się, że taśma szlifująca, rozmiar ziarna i prędkość taśmy są prawidłowo dobrane.

- Podczas szlifowania stosować jak najmniejszy docisk; sam ciężar elektronarzędzia wystarczy do uzyskania dobrego rezultatu szlifowania. Zapewni to dłuższy czas użytkowania taśmy szlifującej i gładszą powierzchnię obrabianego materiału.
- Rozpocząć szlifowanie po włączeniu elektronarzędzia. Równomiernie prowadzić elektronarzędzie do przodu zachodzącymi na siebie równoległymi ruchami wzdłuż włókien. Szlifowanie poprzeczne obniża jakość obróbki.
- Może zdarzyć się, zwłaszcza podczas szlifowania pokryć lakierniczych, że lakier roztapia się i brudzi obrabianą powierzchnię oraz taśmę szlifującą. Należy wówczas odsysać powstały pył.
- Zużyta lub pogięta taśma szlifująca może uszkodzić obrabianą powierzchnię, z tego powodu wymieniać taśmę szlifującą w odpowiednim momencie.
- Nie używać ponownie taśmy szlifującej, która była poprzednio używana do szlifowania metalu, do szlifowania innych materiałów.

Konserwacja elektronarzędzia / profilaktyka

Przed przystąpieniem do wykonywania wszystkich procedur elektronarzędzie należy koniecznie odłączyć od sieci elektrycznej.

Czyszczenie narzędzia elektrycznego

Nieodzownym warunkiem bezpiecznej i długotrwałej eksploatacji narzędzia elektrycznego jest zachowanie go w czystości. Regularnie czyścić narzędzie elek-

tryczne strumieniem sprężonego powietrza, kierując go na otwory powietrza 5.

Usługi posprzedażne

Nasz serwis posprzedażny odpowie na Państwa pytania dotyczące konserwacji i naprawy produktu oraz części zamiennych. Informacje dotyczące centrów serwisowych, schematów i części zamiennych można znaleźć na stronie: www.dwt-pt.com.

Transport elektronarzędzi

• W żadnym wypadku nie dopuścić do uderzeń mechanicznych podczas transportu.

• Do załadunku lub rozładunku nie stosować urządzeń zaciskających.

Ochrona środowiska



Przetwarzaj surowce zamiast je wyrzucać.

Elektronarzędzie, akcesoria i opakowanie muszą być rozdzielone w celu przyjaznego dla środowiska przetworzenia ich.

Elementy plastikowe są oznakowane wg kategorii recyklingu.

Te instrukcje są wydrukowane na wtórnice przetworzonym papierze, wyprodukowanym bez użycia chloru.

Zastrzega się możliwość wprowadzania zmian.

Polski
Autogoods "130"

Specifikace elektronářadí

Pásová bruska		BS07-75 V	BS09-75 V
Číslo elektronářadí	[127 V ~50/60 Hz] [230 V ~50/60 Hz]	742593 743750	742609 743767
Jmenovitý výkon	[W]	750	900
Výkon	[W]	200	350
Proud při napětí	127 V [A] 230 V [A]	5.4 3.2	6.5 3.9
Rychlost pásu bez zatížení	[m/min]	100-290	200-380
Šířka brusného pásu (L x b)	[mm] [palce]	457 x 76 18" x 3"	533 x 76 21" x 3"
Hmotnost	[kg] [lb]	2,9 6.39	3 6.6
Třída bezpečnosti		□ / II	□ / II
Akustický tlak	[dB(A)]	89,8	90,1
Výkon zvuku	[dB(A)]	100,8	101,1
Váhové vibrace	[m/s ²]	2,14	1,88

Informace o hluku



Překračuje-li akustický tlak hodnotu 85 dB(A), používejte vždy ochranu sluchu.



Prohlášení o shodě

Prohlašujeme na výhradní zodpovědnost, že výrobek popsáný v části "Specifikace elektronářadí" splňuje všechna příslušná ustanovení směrnic 2006/42/EC včetně jejich změn a je v souladu s následujícími normami:

EN62841-1,
EN62841-2-4,
EN55014-1:2017,
EN55014-2:2015,
EN61000-3-2:2014,
EN61000-3-3:2013.

Manažer certifikace

Wu Cunzhen

Merit Link International AG
Stabio, Švýcarsko, 03.09.2019

Obecná bezpečnostní pravidla



UPOZORNĚNÍ - Z důvodu snížení rizika je uživatel povinen přečíst si tento návod k použití!



UPOZORNĚNÍ! Přečtěte si všechna bezpečnostní upozornění, pokyny, ilustrace a specifikace dodávané spolu s elektronářadím. Nedodržení těchto upozornění a pokynů může vést k úrazu elektrickým proudem, požáru nebo vážnému úrazu.

Veškerá upozornění a pokyny uschovejte pro budoucí použití.

Pojem "elektronářadí" užívaný v upozorněních odkazuje na vaše elektronářadí napájené ze sítě (s kabelem) nebo akumulátorem (bez kabelu).

Bezpečnost v pracovním prostoru

- **Pracovní prostor udržujte v čistotě a dobře osvětlený.** V neuklizených nebo neosvětlených prostorech dochází často k úrazům.
- **Nepoužívejte elektronářadí ve výbušném prostředí, jako například v blízkosti hořlavých kapalin, plynů nebo prachu.** Elektronářadí je zdrojem jiskření, které může způsobit vznícení prachu nebo výparů.
- **Při práci s elektronářadím udržujte děti a oko-lostojící v dostatečné vzdálenosti.** Rozptýlení může být příčinou ztráty kontroly.

Elektrická bezpečnost

- **Zástrčka elektronářadí se musí shodovat se zásuvkou. Zástrčku nikdy neupravujte. S uzemněným (ukostřeným) elektronářadím nepoužívejte rozbočovací zásuvky.** Neupravené zástrčky a shodné zásuvky snižují riziko úrazu elektrickým proudem.
- **Dbejte, aby nedošlo ke kontaktu těla s uzemněnými nebo ukostřenými povrchy, jako například potrubí, radiátory, sporáky a chladničky.** Pokud je vaše tělo uzemněno, hrozí zvýšené riziko úrazu elektrickým proudem.

• **Elektronářadí nevystavujte dešti ani vlhkému prostředí.** Voda v elektronářadí zvyšuje riziko úrazu elektrickým proudem.

• **Kabel slouží výhradně k určenému použití. Kabel nikdy nepoužívejte k přenášení, tažení nebo odpojování elektronářadí. Kabel chráňte před teplem, olejem, ostrými hranami a pohyblivými částmi.** Poškozené nebo zapletené kabely zvyšují riziko úrazu elektrickým proudem.

• **Při práci s elektronářadím venku používejte prodlužovací kabel vhodný pro venkovní použití.** Použití kabelu vhodného pro venkovní použití snižuje riziko úrazu elektrickým proudem.

• **Pokud s elektronářadím pracujete ve vlhkém prostředí, použijte napájení s proudovým chráničem (RCD).** Použití RCD snižuje riziko úrazu elektrickým proudem. **POZNÁMKA!** Pojem "proudový chránič (RCD)" může být nahrazen pojmem "přerušovač zemního obvodu (GFCI)" nebo "jistič zemního svodového proudu (ELCB)".

• **Upozornění!** Nikdy se nedotýkejte obnažených kovových povrchů na převodovce, stínění apod., jelikož dotek kovových povrchů způsobí rušení elektromagnetických vln a mohlo by dojít ke zranění nebo neohodám.

Osobní bezpečnost

• **Při práci s elektronářadím buďte pozorní, sledujte, co děláte, a řiďte se zdravým rozumem. Elektronářadí nepoužívejte, pokud jste unavení, pod vlivem návykových látek, alkoholu nebo léku.** Chvilce nepozornosti při práci s elektronářadím může vést k vážnému úrazu.

• **Používejte osobní ochranné prostředky.** Vždy používejte ochranu očí. Ochranné prostředky, jako například respirátor, protiskluzová bezpečnostní obuv, přílba nebo chrániče sluchu použité v závislosti na podmínkách mohou snížit riziko úrazu.

• **Dbajte, aby nedošlo k náhodnému spuštění. Před připojením k síti nebo akumulátoru, zvednutím nebo přenášením elektronářadí zkontrolujte, zda je vypínač v poloze vypnuto.** Přenášení elektronářadí s prstem na vypínači nebo zapojování elektronářadí se zapnutým vypínačem může způsobit úraz.

• **Před zapnutím elektronářadí odstraňte všechny seřizovací klíče.** Klíč nasazený na rotující části elektronářadí může způsobit úraz.

• **Nepřeceňujte své síly. Vždy udržte stabilní postoj a rovnováhu.** Získáte tak lepší kontrolu nad elektronářadím v nečekaných situacích.

• **Vhodně se oblékejte. Nenoste volný oděv nebo šperky. Udržte vlasy, oděv a rukavice mimo dosah pohyblivých částí.** Volný oděv, šperky nebo dlouhé vlasy mohou být zachyceny pohyblivými částmi.

• **Pokud jsou zařízení určena k připojení odsávání prachu a sberného zařízení, dbejte, aby byla správně připojena a řádně používána.** Použití odsávání prachu snižuje nebezpečí způsobená prachem.

• **S přibývajícím zkušenostmi z častého používání nářadí nepřestávejte ignorovat zásady bezpečnosti práce s nářadím.** Nepozornost může ve zlomku vteřiny způsobit vážný úraz.

• **Upozornění!** Elektronářadí může při provozu vytvářet elektromagnetické pole. Toto pole může za určitých okolností narušovat funkci aktivních či pasivních lékařských implantátů. Aby se snížilo riziko vážného nebo smrtelného úrazu, doporučujeme osobám s lékařskými implantáty, aby se poradily před prací s tímto nářadím s lékařem a výrobcem lékařského implantátu.

Použití a péče o elektronářadí

• **Osoby se sníženými psychofyzickými nebo duševními schopnostmi, např. děti, nesmí elektronářadí obsluhovat, pokud nejsou pod dohledem nebo poučení o správném používání elektronářadí osobou odpovědnou za jejich bezpečnost.**

• **Elektronářadí nepřetěžujte. Pro práci používejte správné elektronářadí.** Správné elektronářadí bude pracovat lépe a bezpečněji rychlostí, pro kterou bylo navrženo.

• **Elektronářadí nepoužívejte, pokud nelze zapnout a vypnout vypínač.** Každé elektronářadí, které nelze ovládat vypínačem, je nebezpečné a musí se nechat opravit.

• **Před seřizováním, výměnou příslušenství nebo uskladněním odpojte elektronářadí ze sítě nebo od akumulátoru.** Tato preventivní bezpečnostní opatření snižují riziko náhodného spuštění elektronářadí.

• **Nepoužívání elektronářadí ukládejte mimo dosah dětí a nedovoďte osobám, které se neseznámily s tímto elektronářadím nebo návodem, s elektronářadím pracovat.** V rukou nezkušených uživatelů je elektronářadí nebezpečné.

• **Provádějte údržbu elektronářadí. Zkontrolujte, zda nejsou vychýlené nebo zaklíněné pohyblivé části, poškozené části nebo nenastaly jiné okolnosti, které by mohly ovlivnit funkci elektronářadí. V případě poškození nechte elektronářadí před použitím opravit.** Rada úrazů je způsobena nedostatečnou údržbou elektronářadí.

• **Rezné nástroje udržte ostré a čisté.** U řádně udržovaných rezných nástrojů s ostrými břity je méně pravděpodobné, že se zaklíní a snáze se ovládají.

• **Používejte elektronářadí, příslušenství, břity atd. podle tohoto návodu s přihlédnutím k pracovním podmínkám a prováděné práci.** Použití elektronářadí k jinému než určenému účelu může vést k nebezpečným situacím.

• **Udržte rukojeti a povrchy pro úchop v čistotě, bez oleje a maziva.** Kluzké rukojeti nebo povrchy pro úchop neumožňují bezpečnou manipulaci ani ovládání nářadí v nečekaných situacích.

• **Při ovládání elektronářadí držte správně pomocné madlo, které slouží k usnadnění ovládání.** Proto může správné držení snížit riziko nehody nebo zranění.

Servis

• **Servis svého elektronářadí svěřte pouze kvalifikovanému opraváři, který používá pouze originální náhradní díly.** Zůstane tak zachována bezpečnost elektronářadí.

• **Dodržujte pokyny pro mazání a výměnu příslušenství.**

Zvláštní bezpečnostní upozornění

Při práci, u níž může dojít ke kontaktu řezného příslušenství se skrytým vedením nebo vlastním kabelem, držte elektronářadí výhradně za izolované povrchy pro úchop. Při kontaktu řezného příslušenství s vodičem "pod napětím" mohou být nekruté kovové části elektronářadí "pod napětím" a způsobit obsluze úraz elektrickým proudem.

Bezpečnostní pokyny při provozu elektronářadí

• **Před započetím práce odstraňte z materiálu veškeré kovové předměty (hřebíky, šrouby, pásky, atd.).**

- Nepracujte s materiály, které obsahují azbest. Azbest je karcinogenní.
- Nikdy nepoužívejte elektrické nástroje pro broušení obrobků s obsahem magnézia.
- Nepoužívejte opotřebené, poškozené nebo znečištěné pásy.
- Elektrický nástroj nejprve zapněte a až poté přiložte na obrobek.
- Při zatížení nevypínejte motor elektronářadí.
- Během práce dávejte vždy pozor na polohu přívodní šňůry (musí vždy směřovat za nářadí). Neomotávejte si přívodní šňůru kolem ruky nebo nohy.
- Držte ruce v dostatečné vzdálenosti od pohyblivých částí elektrického nástroje.
- Prach vznikající při práci představuje pro uživatele zdravotní riziko, je zápalný či výbušný a proto je nutno udržovat pracoviště v čistotě a používat osobní ochranné pomůcky. Vždy používejte zařízení k odvodu / zachycování prachu (speciální vysavač, prachový vak).
- Při broušení obrobků, které nedrží na místě svou vlastní vahou, je třeba použít upínací zařízení.
- Během práce s bruskou může docházet ke vzniku jisker a k odštěpování malých kousků materiálu. To může vést k ohrožení zdraví obsluhy i blízko stojících osob. Vždy používejte osobní ochranné pomůcky (ochranné brýle a ochrannou masku) a zajistěte vhodnou organizaci pohybu osob na pracovišti.
- Nedotýkejte se brusného pásu a povrchu obrobku během jeho opracovávání a bezprostředně po ukončení práce, protože se zahřívají a je nutno je nejprve nechat vychladnout.
- Po vypnutí elektrického nástroje se brusný pás ještě nějakou dobu pohybuje, a proto jej odložte, až když se brusný pás zcela zastaví.
- Při vyprazdňování zařízení pro odvod prachu postupujte s maximální opatrností. Prach nikdy nesypejte do otevřeného ohně.



Upozornění: chemické látky obsažené v prachu uvolňovaném při pískování, řezání, broušení, vrtání a dalších stavebních pracích mohou mít karcinogenní účinek, způsobit vrozené vady nebo negativně ovlivňovat plodnost. Ionty některých chemických látek jsou:

- Před opravou nebo výměnou na stroji nejprve odpojte zástrčku.
- Bezbarvý oxid křemičitý a další zednické výrobky v cihlových stěnách a cementu; chrom a arsen (CCA) v chemicky ošetřeném dřevu. Míra škodlivosti těchto látek závisí na četnosti provádění těchto prací. Pokud chcete omezit kontakt s těmito chemickými látkami, pracujte ve větraném prostoru a používejte zařízení s bezpečnostními certifikáty (jako jsou respirátory s jemným prachovým filtrem).

Zkontrolujte napětí sítě: zkontrolujte, zda napětí v síti odpovídá napětí uvedenému na typovém štítku nářadí. Pokud je napětí v síti vyšší než uvedené napětí, může způsobit úraz obsluhy a současně zničit nářadí. Pokud nezkontrolujete napětí v síti, nářadí k síti nepřipojujte. Pokud je naopak napětí sítě nižší, než je požadované napětí, dojde k poškození motoru.

Symbole použité v příručce

V příručce jsou použity následující symboly, zapamatujte si prosím jejich význam. Správná interpretace

symbolů Vám umožní správné a bezpečné použití elektronářadí.

Symbol	Význam
	Pásová bruska Části označené šedou - měkké držadlo (s izolovaným povrchem).
	Štítek s výrobním číslem: BS ... - model; XX - datum výroby; XXXXXXXX - výrobní číslo.
	Přečtěte si všechny bezpečnostní předpisy a pokyny.
	Používejte ochranné brýle.
	Používejte chrániče sluchu.
	Používejte respirátor.
	Před instalací nebo nastavením elektronářadí odpojte od sítě.
	Směr pohybu.
	Směr otáčení.
	Zablokovaný.
	Odblokovaný.
	Dvojitá izolace / třída ochrany.
	Pozor. Důležité.

Symbol

Význam



Značka, která potvrzuje, že výrobek splňuje základní požadavky evropských směrnic a harmonizovaných norem.



Během provozu odstraňujte nahromaděný prach.



Elektronářadí nevhazujte do kontejneru s komunálním odpadem.

Způsob použití elektronářadí DWT

Pásové brusky jsou určeny pro vysoce účinné broušení za sucha. Pomocí různých druhů brusných pásů je možno opracovávat celou řadu materiálů - dřevo, plasty, kov, sádku, nátěry, atd.

Součásti elektronářadí

- 1 Otočný volič rychlosti
- 2 Spínač zap. / vyp.
- 3 Pojistka pro spínač zap. / vyp.
- 4 Otvor pro odvod prachu
- 5 Otvor pro odvod prachu
- 6 Nastavovací šroub
- 7 Upínací páčka
- 8 Brusný pás *
- 9 Prachový vak *

* Volitelné doplňky

Standardní dodávka nemusí obsahovat veškerá příslušenství uvedená na obrázku nebo popsaná v textu.

Montáž a nastavení součástí elektronářadí

Než začnete provádět údržbu elektronářadí, vždy je odpojte ze sítě.



Spojovací materiál nedotahujte příliš, zabráníte tak poškození závitu.

Nasazení / výměna brusného pásu (viz obr. 1)

- Uvolněte upínací páčku 7 a sejměte brusný pás 8.
- Nasadte brusný pás 8. Šipky na vnitřní straně pásu 8 a na elektrickém nástroji musí směřovat stejným směrem.
- Vraťte upínací páčku 7 do původní polohy. Zvedněte brusku nad povrch materiálu, který má být opracováván, a zapněte ji. Brusný pás 8 se při chodu naprázdno automaticky vyrovná. Pokud nedojde k automatickému vyrovnání, je nutno brusný pás 8 vyrovnat ručně pomocí nastavovacího šroubu 6.

- Brusný pás 8 musí být skladován v zavěšené poloze. Nepřekládejte brusný pás 8, aby nedošlo k jeho poškození.

Montáž / sejmutí prachového vaku (viz obr. 2)

Při práci vždy používejte prachový vak 9. Je potřeba kontrolovat množství prachu v prachovém vaku 9 a podle potřeby obsah vaku vyprazdňovat podle výše uvedených pokynů.

- Při montáži zasuňte nástavec prachového vaku 9 do otvoru pro odvod prachu 4 (viz obr. 2).
- Při demontáži vysuňte nástavec prachového vaku 9 z otvoru pro odvod prachu 4.

Práce s elektronářadím

Používejte jen správné napájecí napětí: hodnota napájecího napětí musí odpovídat informaci uvedené na identifikačním štítku elektronářadí.

Zapnutí / vypnutí elektronářadí

Krátkodobé zapnutí / vypnutí

Pokud chcete nářadí krátkodobě zapnout, stiskněte a podržte vypínač 2. Po uvolnění vypínače se nářadí opět vypne.

Dlouhodobé zapnutí / vypnutí

Zapnutí:
Stiskněte spínač 2 a zajistěte ho v poloze pomocí pojistného tlačítka 3.

Vypnutí:
Stiskněte a uvolněte hlavní vypínač 2.

Odsávání prachu při práci s elektronářadím



Odvodem prachu se snižuje koncentrace prachu ve vzduchu a omezuje se množství prachu na pracovišti.

Při delším používání přístroje nebo v přípa dě opracovávání materiálu, při kterém vzniká prach ohrožující zdraví, je potřeba nástroj připojit ke vhodnému vysavači.

Tyto nástroje mohou být připojeny k vysavači pomocí odpovídajícího konektoru.

Je potřeba kontrolovat množství prachu ve vaku a podle potřeby obsah vaku vyprazdňovat podle výše uvedených pokynů.

Konstrukční vlastnosti elektronářadí

Otočný volič rychlosti

Pomocí knoflíku pro regulaci rychlosti 1 je možno nastavit požadovanou rychlost brusného pásu (i za provozu).

Požadovaná rychlost závisí na materiálu a lze ji určit praktickým vyzkoušením.

Pokud s elektronářadím pracujete delší dobu při nízkých otáčkách, je třeba ji po dobu 3 minut ochlazovat: spusťte elektronářadí na maximální rychlost a nechte ji běžet bez zátěže.

Doporučení pro práci s elektronářadím

Výběr brusného pásu

Je nutno vybrat vhodný brusný pás pro daný materiál nebo povrchovou úpravu. Informace o brusném pásu jsou uvedeny na obalu. Další potřebné informace pak můžete získat přímo u prodejce.

Vysokou kvalitu opracování zajistíte použitím brusných pásů různé zrnitosti podle prováděného pracovního úkonu:

- brusný papír se zrnitostí 40-60 se používá pro opracování dřeva nebo nehoblovaného žeziva a pro odstranění nátěrů nebo rzi;
- brusný papír se zrnitostí 80-120 se používá pro odstranění menších nerovností dřevěných povrchů, pro broušení tmele, atd.;
- brusný papír se zrnitostí 180-320 se používá pro konečné vybroušení dřevěných povrchů a pro broušení tvrdého dřeva.

Výše uvedené údaje jsou pouze doporučení. Nejlepším způsobem, jak zvolit vhodnou zrnitost brusného pásu pro daný materiál, je provést praktickou zkoušku.

Broušení

Proveďte zkoušku broušení na zkušebním vzorku obrobku (ze stejného materiálu, jako je opracováváný materiál), a zkontrolujte, zda jste správně zvolili zrnitost brusného pásu a jeho rychlost.

- Při práci vyvíjejte minimální tlak; k optimálnímu výsledku broušení je dostačující hmotnost samotného elektrického nástroje. Tak dosáhnete delší životnosti brusného pásu a hladšího povrchu obrobku.
- Nejprve elektrický nástroj zapněte a až pak začněte s broušením. Pohybujte elektrickým nástrojem směrem dopředu překrývajícími se a rovnoběžnými tahy ve směru vláken. Broušení v příčném směru bude mít negativní dopad na kvalitu opracování.
- Zejména při broušení lakových nátěrů je možné, že dojde k jejich rozpouštění a rozmazání po povrchu obrobku i brusného pásu. Proto je nutno zajistit odvod brusného prachu.

- Opotřebovaný nebo poškozený brusný pás může poškodit povrch obrobku, a proto je nutno brusný pás v případě potřeby vyměnit.
- Nepoužívejte brusný pás, který byl již dříve používán při broušení kovů, pro opracování jiných materiálů.

Údržba elektronářadí / preventivní opatření

Než začnete provádět údržbu elektronářadí, vždy je odpojte ze sítě.

Čištění elektronářadí

Nezbytnou podmínkou pro dlouhodobé a bezpečné používání tohoto elektronářadí je jeho čistota. Větrací otvory 5 pravidelně čistěte stlačeným vzduchem.

Poprodejní a aplikační servis

Náš poprodejní servis odpoví na Vaše dotazy k údržbě a opravě Vašeho výrobku a také k náhradním dílům. Informace o servisních střediscích, schématech dílů a informace o náhradních dílech naleznete také na adrese: www.dwt-pt.com.

Přeprava elektronářadí

- V žádném případě nesmí na obal při přepravě působit žádný mechanický vliv.
- Při nakládání / vykládání není povoleno používat žádný druh technologie, který pracuje na principu sevření obalu.

Ochrana životního prostředí



Suroviny nelikvidujte jako odpad, ale recyklujte je.

Elektronářadí, její příslušenství a obalové materiály by měly být zlikvidovány v souladu se zásadami recyklace surovin a ochrany životního prostředí.

Na umělohmotných součástkách je uvedeno jejich označení pro tříděnou recyklaci.

Tento návod je vytištěn na recyklovaném papíře vyrobeném bez použití chlóru.

Výrobce si vyhrazuje právo na změny.

Česky
Autogoods "130"

Špecifikácie elektronáradia

Pásová brúska		BS07-75 V	BS09-75 V
Číslo elektronáradia	[127 V ~50/60 Hz] [230 V ~50/60 Hz]	742593 743750	742609 743767
Menovitý výkon	[W]	750	900
Výkon	[W]	200	350
Prúd pri napätí	127 V [A] 230 V [A]	5.4 3.2	6.5 3.9
Rýchlosť pásu bez zaťaženia	[m/min]	100-290	200-380
Veľkosť brúsneho pásu (L x b)	[mm] [palce]	457 x 76 18" x 3"	533 x 76 21" x 3"
Hmotnosť	[kg] [lb]	2,9 6.39	3 6.6
Trieda bezpečnosti		□ / II	□ / II
Akustický tlak	[dB(A)]	89,8	90,1
Výkon zvuku	[dB(A)]	100,8	101,1
Váhové vibrácie	[m/s ²]	2,14	1,88

Informácie o hluku



Ak prekračuje akustický tlak hodnotu 85 dB(A), používajte vždy ochranu sluchu.



VAROVANIE! Prečítajte si všetky bezpečnostné varovania, pokyny, pozrite si ilustrácie a technické údaje dodané s týmto elektrickým náradím. Nedodržanie týchto varovaní a pokynov môže mať za následok úraz elektrickým prúdom, požiar a / alebo vážne zranenie. Uchovajte si všetky bezpečnostné upozornenia a pokyny pre budúce použitie.

Termín "elektrické náradie" v upozorneniach odkazuje na vaše elektrické náradie napájané zo siete (s prívodným káblom) alebo elektrické náradie napájané batériami (bez napájacieho kábla).



Vyhlasenie o zhode

Vyhlasujeme na výhradnú zodpovednosť, že výrobok opísaný v časti "Špecifikácie elektronáradia" spĺňa všetky príslušné ustanovenia smerníc 2006/42/EC vrátane ich zmien a je v súlade s nasledujúcimi normami:

EN62841-1,
EN62841-2-4,
EN55014-1:2017,
EN55014-2:2015,
EN61000-3-2:2014,
EN61000-3-3:2013.

Manažér certifikácie

Wu Cunzhen

Merit Link International AG
Stabio, Švajčiarsko, 03.09.2019

Všeobecné bezpečnostné pravidlá



VAROVANIE - používateľ si musí prečítať návod na obsluhu, aby sa znížilo riziko zranenia!

Bezpečnosť v pracovnom priestore

- Pracovný priestor udržiavajte v čistote a dobre osvetlený. Neporiadok alebo tmavé priestory môžu viesť k úrazom.
- Neprevádzkujte elektrické náradie vo výbušnom prostredí, ako napríklad v prítomnosti horľavých kvapalín, plynov alebo prachu. Elektrické náradie vytvára iskry, ktoré môže spôsobiť vznietenie prachu alebo výparov.
- Deti a iné osoby v okolí udržiavajte mimo dosahu používaného elektrického náradia. Rozptýlenie môže spôsobiť stratu kontroly.

Elektrická bezpečnosť

- Zástrčky elektrických káblov náradia musia pasovať do zásuvky. Nikdy zástrčku žiadnym spôsobom neupravujte. Nepoužívajte žiadne redukcie zástrčiek s uzmeneným (ukostreným) elektrickým náradím. Neupravované zástrčky a zodpovedajúce zásuvky znižujú riziko vzniku úrazu elektrickým prúdom.
- Vyhňte sa kontaktu tela s uzmenenými povrchmi, ako sú potrubia, radiátory, sporáky a chladničky.

ky. Ak vaše telo uzemnené alebo ukostrené, existuje zvýšené riziko úrazu elektrickým prúdom.

- **Nevystavujte elektrické náradie dažďu alebo vlhkému prostrediu.** Vniknutie vody do elektrického náradia zvyšuje riziko úrazu elektrickým prúdom.

- **Nenamáhajte napájací kábel. Nikdy nepoužívajte napájací kábel na nosenie, ťahanie alebo odpájanie elektrického náradia. Chráňte napájací kábel pred teplom, olejom, ostrými hranami a pohyblivými časťami.** Poškodené alebo spletené káble zvyšujú riziko úrazu elektrickým prúdom.

- **Pri práci s náradím vonku používajte predĺžovací kábel vhodný na vonkajšie použitie.** Používanie kábla vhodného na použitie vonku znižuje riziko úrazu elektrickým prúdom.

- **Pri práci s elektrickým náradím vo vlhkom prostredí je nevyhnutné používať napájanie chránené prúdovým chráničom (RCD).** Použitie RCD znižuje riziko úrazu elektrickým prúdom. **POZNÁMKA!** Termín "prúdový chránič (RCD)" môže byť nahradený termínom "prerušovač uzemneného obvodu (GFCI)" alebo "ochranný istič (ELCB)".

- **Varovanie!** Nikdy sa nedotýkajte nekrytých kovových povrchov na prevodovke, kryte a tak ďalej, pretože dotyk s kovovými povrchmi bude rušený elektromagnetickou vlnou, čo spôsobuje potenciálne zranenia alebo nehody.

Bezpečnosť osôb

- **Pri práci s elektrickým náradím buďte stále pozorní, sledujte, čo robíte a používajte zdravý rozum. Nepoužívajte elektrické náradie, ak ste unavení alebo pod vplyvom drog, alkoholu alebo liekov.** Chvilka nepozornosti pri práci s elektrickým náradím môže mať za následok vážne zranenie.

- **Používajte osobné ochranné pomôcky. Vždy používajte ochranné okuliare.** Ochranné prostriedky, ako respirátor, neklzáva bezpečnostná obuv, pevná ochranná prilba alebo ochrana sluchu, používané v príslušných podmienkach, znižujú nebezpečenstvo zranenia osôb.

- **Zabráňte náhodnému spusteniu. Pred pripojením k napájaciemu zdroju a / alebo akumulátoru, pred zdvihnutím alebo prenášaním náradia sa uistite, že vypínač je v polohe vypnuté.** Prenášanie náradia s prstom na spínači alebo pripájanie elektrického náradia do elektrickej siete so zapnutým spínačom môže byť príčinou nehôd.

- **Pred spustením náradia odstráňte všetky zoraďovacie nástroje a nastavovacie kľúče.** Zoraďovací nástroj alebo kľúč ponechaný v rotujúcich častiach elektrického náradia môže spôsobiť úraz osôb.

- **Pracujte len tam, kde bezpečne dosiahnete. Vždy udržiavajte stabilný postoj a rovnováhu.** To umožňuje lepšie ovládať náradie v neočakávaných situáciách.

- **Vhodne sa obliekajte. Nenoste voľný odev ani bižutériu.** Dbajte na to aby sa vaše vlasy, odev a rukavice nedostali do kontaktu s pohyblivými časťami. Voľné odevy, bižutéria alebo dlhé vlasy môžu byť zachytené pohyblivými časťami.

- **Ak sú zariadenia vybavené adaptérom na pripojenie odsávania prachu a zberných zariadení, zaistíte ich správne pripojenie a správnu funkciu.** Použitie odsávania prachu môže znížiť ohrozenie spôsobené prachom.

- **Nedovoľte, aby vám skúsenosti získané častým používaním náradia dovolili nadobudnúť sebauspokojenie a ignorovať zásady bezpečnosti.** Neopatrná činnosť môže spôsobiť vážne zranenie v zlomku sekundy.

- **Varovanie!** Elektrické náradie môže počas prevádzky vytvárať elektromagnetické pole. Toto pole môže za určitých okolností spôsobovať rušenie aktívnych alebo pasívnych lekárskeho implantátov. Aby sa znížilo riziko vážneho alebo smrteľného zranenia, odporúčame osobám s lekárskeho implantátmi, aby sa poradili so svojím lekárom a výrobcom lekárskeho implantátov pred použitím elektrického náradia.

Použitie a údržba náradia

- **Osoby so zníženými psychofyzickými alebo duševnými schopnosťami, ako aj deti, nemôžu pracovať s elektrickým náradím, pokiaľ nie sú pod dohľadom alebo poučené o použití elektrického náradia osobou zodpovednou za ich bezpečnosť.**

- **Elektrické náradie nepreťažujte. Používajte správny typ elektrického náradia pre vašu prácu.** Správne elektrické náradie bude lepšie a bezpečnejšie vykonávať prácu, pre ktorú bolo navrhnuté.

- **Nepoužívajte elektrické náradie v prípade, že prepínač sa nedá zapnúť a vypnúť.** Každé elektrické náradie, ktoré nemožno ovládať spínačom, je nebezpečné a musí byť opravené.

- **Pred každým nastavením, výmenou príslušenstva alebo uskladnením elektrického náradia vytiahnite zástrčku napájacieho kábla zo zásuvky a / alebo akumulátora.** Tieto preventívne bezpečnostné opatrenia znižujú riziko náhodného spustenia náradia.

- **Elektrické náradie skladujte mimo dosahu detí a nedovoľte osobám, ktoré neboli oboznámené s elektrickým náradím alebo s týmito pokynmi, aby elektrické náradie používali.** Elektrické náradie je v rukách nekvalifikovaných osôb nebezpečné.

- **Údržba elektrického náradia. Skontrolujte vychýlenie alebo uviaznutie pohyblivých častí, poškodenie jednotlivých dielov a iné okolnosti, ktoré môžu mať vplyv na prevádzku elektrického náradia. V prípade poškodenia dajte elektrické náradie pred jeho použitím opraviť!** Vela nehôd je spôsobených nedostatočnou údržbou elektrického náradia.

- **Rezné nástroje udržiavajte ostré a čisté.** Riadne udržiavané rezné nástroje s ostrými reznými britmi sú menej náchylné na zaseknutie a lepšie sa ovládajú.

- **Používajte elektrické náradie, príslušenstvo a nástroje atď. v súlade s týmito pokynmi, s príhľadnutím na pracovné podmienky a prácu, ktorá sa má vykonávať.** Použitie elektrického náradia na iné účely, ako sú určené, môže viesť k nebezpečným situáciám.

- **Rukoväte a plochy na uchopenie zdržiavajte suché, čisté a bez oleja a tuku.** Kĺzké rukoväte a uchopovacie plochy neumožňujú bezpečnú manipuláciu a ovládanie náradia v neočakávaných situáciách.

- **Dbajte na to, aby ste pri práci s elektrickým náradím držali prídavnú rukoväť správne, čo je užitočné pri regulácii elektrického náradia. Preto správne držanie môže znížiť riziko nehody alebo zranenia.**

Servis

- **Servis vášho elektrického náradia zverte kvalifikovanej osobe s použitím len originálnych náhradných dielov.** Tým bude zabezpečené, aby bola zachovaná bezpečnosť elektrického náradia.

- **Postupujte podľa pokynov na údržbu a výmenu príslušenstva.**

Osobitné bezpečnostné upozornenia

Pri vykonávaní operácie držte náradie za izolované úchopné miesta, pretože rezacie príslušenstvo môže prísť do kontaktu so skrytým vedením alebo samotným káblom. Pri kontakte príslušenstva so "živým" vodičom by mohli byť nechránené kovové časti elektrického náradia pod prúdom a mohli by spôsobiť obľuhu úraz elektrickým prúdom.

Bezpečnostné pokyny pri prevádzke elektrického náradia

- Pred začatím práce odstráňte z materiálu všetky kovové predmety (klince, skrutky, pásky atď.).
- Nepracujte s materiálmi, ktoré obsahujú azbest. Azbest je karcinogénny.
- Nikdy nepoužívajte elektrické nástroje na brúsenie obrobkov s obsahom magnézia.
- Nepoužívajte opotrebované, poškodené alebo znečistené pásy.
- Elektrický nástroj najprv zapnite a až potom priložte na obrobok.
- Pri zažatí nevyvíňajte motor elektronáradia.
- Počas práce dávajte vždy pozor na polohu prívodného kábla (musí vždy smerovať za náradie). Neomotávejte si prívodný kábel okolo ruky alebo nohy.
- Držte ruky v dostatočnej vzdialenosti od pohyblivých častí elektrického nástroja.
- Prach vznikajúci pri práci predstavuje pre užívateľa zdravotné riziko, je zápalný či výbušný a preto je nutné udržiavať pracovisko v čistote a používať osobné ochranné pomôcky. Vždy používajte zariadenie na odvod / zachytávanie prachu (špeciálny vysávač, prachový vak).
- Pri brúsení obrobkov, ktoré nedržia na mieste svojou vlastnou váhou, je potrebné použiť upínacie zariadenie.
- Počas práce s brúskou môže dochádzať k vzniku iskier a k odštiepeniu malých kúskov materiálu. To môže viesť k ohrozeniu zdravia obľuhy aj blízko stojacich osôb. Vždy používajte osobné ochranné pomôcky (ochranné okuliare a ochrannú masku) a zaisťte vhodnú organizáciu pohybu osôb na pracovisku.
- Nedotýkajte sa brúsneho pásu a povrchu obrobku počas jeho opracovávaní a bezprostredne po ukončení práce, pretože sa zahrievajú a je nutné ich najprv nechať vychladnúť.
- Po vypnutí elektrického nástroja sa brúsny pás ešte nejaký čas pohybuje a preto ho odložte, až keď sa brúsny pás celkom zastaví.
- Pri vyprázdňovaní zariadenia na odvod prachu postupujte s maximálnou opatnosťou. Prach nikdy nespýtajte do otvoreného ohňa.



Varovanie: chemické látky obsiahnuté v prachu, vytvorené pri brúsení, rezaní, pílení, brúsenie, vrtaní a ďalších činnostiach stavebníctva môžu vyvolať rakovinu, kongenitálnu nedostatočnosť alebo môžu byť škodlivé pre plodnosť. Ión niektorých chemických látok je:

- Pred začatím opravy alebo výmeny dielov na stroji sa musí najprv vytiahnuť elektrická zástrčka zo zásuvky.
- Priehľadné dva výrobky s oxidom kremičitým a iné výrobky na murovanie v stene z tehál a cementu;

chróm - arzén (CCA) v dreve s chemickým ošetrením. Stupeň škodlivosti týchto látok závisí od častého vykonávania týchto prác. Ak chcete obmedziť kontakt s týmito chemickými látkami, pracujte v prostredí s ventiláciou a používajte prístroje s bezpečnostnými certifikátmi (ako je maska proti prachu vyhotovená s malým prachovým filtrom).

Upozornenie k napájaciemu napätiu: pri pripájaní prúdu si musíte potvrdiť, či napájacie napätie je rovnaké ako napätie vyznačené na údajovom štítku náradia. V prípade, že napájacie napätie je vyššie ako príslušné napätie, môže to mať za dôsledok nehodu operátorov a zároveň bude náradie zničené. Preto, ak nebude potvrdené napájacie napätie, potom nikdy svojvoľne náradie nepripájajte. Naopak, keď je napájacie napätie je nižšie ako požadované napätie, môže dôjsť k poškodeniu motora.

Symbole použité v príručke

V príručke sú použité nasledujúce symboly, zapamätajte si, prosím, ich význam. Správna interpretácia symbolov vám umožní správne a bezpečné použitie elektronáradia.

Symbol

Význam

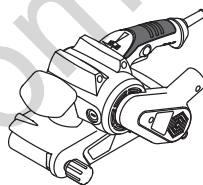

Pásová brúska
Časť označené sivou - mäkké držadlo (s izolovaným povrchom).



Štítok s výrobným číslom:
BS ... - model;
XX - dátum výroby;
XXXXXXXX - výrobné číslo.



Prečítajte si všetky bezpečnostné predpisy a pokyny.



Používajte ochranné okuliare.



Používajte chrániče sluchu.



Používajte respirátor.



Pred inštaláciou alebo nastavením elektronáradie odpojte od siete.

Symbol**Význam**

Smer pohybu.



Smer otáčania.



Zablokovaný.



Odblokovaný.



Dvojité izolácia / trieda ochrany.



Pozor. Dôležité.



Značka, ktorá potvrdzuje, že výrobok spĺňa základné požiadavky európskych smerníc a harmonizovaných noriem.



Počas prevádzky odstraňujte nahromadený prach.



Elektronáradie nevhadzujte do kontajnera s komunálnym odpadom.

**Spôsob použitia
DWT**

Pásovú brúsku sú určené na vysoko účinné brúsenie za sucha. Pomocou rôznych druhov brúsnych pásov je možné opracovávať celý rad materiálov - drevo, plasty, kov, sadru, nátery atď.

**Súčasti
elektronáradia**

- 1 Otočný volič rýchlosti
- 2 Spínač zap. / vyp.
- 3 Poistné tlačidlo pre spínač zap. / vyp.
- 4 Otvor na odvod prachu
- 5 Ventilačné štrbiny
- 6 Nastavovacia skrutka
- 7 Upínacia páčka
- 8 Brúsny pás *
- 9 Prachový vak *

* Voliteľné doplnky

Štandardná dodávka nemusí obsahovať všetky príslušenstvá uvedené na obrázku alebo popísané v texte.

**Montáž a nastavenie
súčastí elektronáradia**

Než začnete vykonávať údržbu elektronáradia, vždy ho odpojte od siete.



Spojovací materiál nedotahujte príliš, zabránite tak poškodeniu závitů.

Nasadenie / výmena brúsneho pásu (pozrite obr. 1)

- Uvoľnite upínaciu páčku 7 a zložte brúsny pás 8.
- Nasadte brúsny pás 8. **Spíky na vnútornej strane pásu 8 a na elektrickom nástroji musia smerovať rovnakým smerom.**
- Vráťte upínaciu páčku 7 do pôvodnej polohy. Zdvihnite brúsku nad povrch materiálu, ktorý má byť opracovávaný a zapnite ju. Brúsny pás 8 sa pri chode naprázdno automaticky vyrovná. Pokiaľ nedôjde k automatickému vyrovnaniu, je nutné brúsny pás 8 vyrovať ručne pomocou nastavovacej skrutky 6.
- Brúsny pás 8 musí byť skladovaný v zavesenej polohe. Neprekładajte brúsny pás 8, aby nedošlo k jeho poškodeniu.

Montáž / zloženie prachového vaku (pozrite obr. 2)

Pri práci vždy používajte prachový vak 9. Je potrebné kontrolovať množstvo prachu v prachovom vaku 9 a podľa potreby obsah vaku vyprázdňovať podľa vyššie uvedených pokynov.

- Pri montáži zasuňte nastavtec prachového vaku 9 do otvoru na odvod prachu 4 (pozrite obr. 2).
- Pri demontáži vysuňte nastavtec prachového vaku 9 z otvoru na odvod prachu 4.

**Počiatočná prevádzka
elektronáradia**

Používajte len správne napájacie napätie: hodnota napájacieho napätia musí zodpovedať informácii uvedenej na identifikačnom štítku elektronáradia.

**Zapnutie / vypnutie
elektronáradia****Krátkodobé zapnutie / vypnutie**

Ak chcete náradie krátkodobu zapnúť, stlačte a podržte vypínač 2. Po uvoľnení vypínača sa náradie opäť vypne.

Dlhodobé zapnutie / vypnutie

Zapnutie:
Stlačte vypínač 2 a zaistíte ho v polohe pomocou poistného tlačidla 3.

Vypnutie:
Stlačte a uvoľnite hlavný vypínač 2.

**Odsávanie prachu pri práci
s elektronáradím**

Odvodom prachu sa znižuje koncentrácia prachu vo vzduchu a obmedzuje sa množstvo prachu na pracovisku.

Pri dlhšom používaní prístroja alebo v prípade opracovania materiálu, pri ktorom vzniká prach ohrozujúci zdravie, je potrebné nástroj pripojiť k vhodnému vysávaču.

Tieto nástroje môžu byť pripojené k vysávaču pomocou zodpovedajúceho konektora.

Je potrebné kontrolovať množstvo prachu vo vaku a podľa potreby obsah vaku vyprázdňovať podľa vyššie uvedených pokynov.

Konštrukčné prvky elektronáradia

Otočný volič rýchlosti

Pomocou gombíka na reguláciu rýchlosti 1 je možné nastaviť požadovanú rýchlosť brúsneho pásu (i počas prevádzky).

Ziadaná rýchlosť závisí od materiálu a je možné ju určiť praktickým vyskúšaním.

Ak s elektronáradím pracujete dlhší čas pri nízkych otáčkach, je potrebné ju počas 3 minút ochladzovať: spustíte elektronáradie na maximálnu rýchlosť a nechajte ju bežať bez záťaže.

Odporúčania pre prácu s elektronáradím

Výber brúsneho pásu

Je nutné vybrať vhodný brúsny pás pre daný materiál alebo povrchovú úpravu. Informácie o brúsnom pásu sú uvedené na obale. Ďalšie potrebné informácie potom môžete získať priamo u predajcu.

Vysokú kvalitu opracovania zaistíte použitím brúsnych pásov rôznej zrnitosti podľa vykonávaného pracovného úkonu:

- brúsny papier so zrnitosťou 40-60 sa používa na opracovanie dreva alebo neholovaného reziva a na odstránenie náterov alebo hrdze;
- brúsny papier so zrnitosťou 80-120 sa používa na odstránenie menších nerovností drevených povrchov, na brúsenie tmelu, atď.;
- brusný papier so zrnitosťou 180-320 sa používa na konečné vybrúsenie drevených povrchov a na brúsenie tvrdého dreva.

Vyššie uvedené údaje sú iba odporúčania. Najlepším spôsobom, ako zvoliť vhodnú zrnitosť brúsneho pásu pre daný materiál, je vykonať praktickú skúšku.

Brúsenie

Vykonajte skúšku brúsenia na skúšobnej vzorke obrobku (z rovnakého materiálu, ako je opracovaný materiál) a skontrolujte, či ste správne zvolili zrnitosť brúsneho pásu a jeho rýchlosť.

• Pri práci vyvíjajte minimálny tlak; na optimálny výsledok brúsenia je dostačujúca hmotnosť samotného elektrického nástroja. Tak dosiahnete dlhšiu životnosť brúsneho pásu a hladší povrch obrobku.

• Najprv elektrický nástroj zapnite a až potom začnite s brúsením. Pohybujte elektrickým nástrojom smerom dopredu prekrývajúcimi sa a rovnobežnými ťahmi v smere vlákien. Brúsenie v priečnom smere bude mať negatívny vplyv na kvalitu opracovania.

• Najmä pri brúsení lakových náterov je možné, že dôjde k ich rozpúšťaniu a rozmazaniu po povrchu obrobku i brúsneho pásu. Preto je nutné zaistiť odvod brúsneho prachu.

• Opotrebovaný alebo poškodený brúsny pás môže poškodiť povrch obrobku a preto je nutné brúsny pás v prípade potreby vymeniť.

• Nepoužívajte brúsny pás, ktorý bol už skôr použitý na brúsenie kovov alebo na opracovanie iných materiálov.

Údržba elektronáradia / preventívne opatrenia

Než začnete vykonávať údržbu elektronáradia, vždy ho odpojte od siete.

Čistenie mechanického nástroja

Nevyhnutnou podmienkou na dlhodobé a bezpečné používanie tohto mechanického nástroja je jeho čistota. Vetracie otvory 5 pravidelne čistíte stlačeným vzduchom.

Popredajný a aplikačný servis

Náš popredajný servis odpovie na vaše otázky k údržbe a oprave vášho výrobku a tiež k náhradným dielom. Informácie o servisných strediskách, schémach dielov a informácie o náhradných dieloch nájdete aj na adrese: www.dwt-pt.com.

Preprava elektronáradia

- V žiadnom prípade nesmie na obal pri preprave pôsobiť žiadny mechanický vplyv.
- Pri nakladaní / vykladaní nie je povolené používať žiadny druh technológie, ktorý pracuje na princípe zovretia obalu.

Ochrana životného prostredia



Suroviny nelikvidujte ako odpad, ale ich recyklujte.

Elektronáradie, jej príslušenstvo a obalové materiály by mali byť zlikvidované v súlade so zásadami recyklácie surovín a ochrany životného prostredia.

Na umeloľhmotných súčiastkach je uvedené ich označenie pre triedenú recykláciu. Tento návod je vytlačený na recyklovanom papieri vyrobenom bez použitia chlóru.

Výrobca si vyhradzuje právo na zmeny.

Slovensky
Autogods "130"

Date tehnice ale uneltei electrice

Mașină de șlefuit cu bandă		BS07-75 V	BS09-75 V
Codul uneltei electrice	[127 V ~50/60 Hz] [230 V ~50/60 Hz]	742593 743750	742609 743767
Puterea absorbită	[W]	750	900
Putere	[W]	200	350
Amperajul în funcție de voltaj	127 V [A] 230 V [A]	5.4 3.2	6.5 3.9
Viteza benzii la gol	[m/min]	100-290	200-380
Curea pentru șlefuit (L x b)	[mm] [inci]	457 x 76 18" x 3"	533 x 76 21" x 3"
Greutate	[kg] [lb]	2,9 6.39	3 6.6
Clasa de protecție		□ / II	□ / II
Presiune acustică	[dB(A)]	89,8	90,1
Putere acustică	[dB(A)]	100,8	101,1
Vibrații ponderate	[m/s ²]	2,14	1,88

Informații despre zgomot



Purtați căști antifonice dacă presiunea acustică depășește 85 dB(A).



Declarație de conformitate

Declarăm pe proprie răspundere că produsul descris la paragraful "Date tehnice ale uneltei electrice" corespunde tuturor dispozițiilor relevante ale Directivei 2006/42/EC inclusiv modificărilor acestora și este în conformitate cu următoarele standarde:

EN62841-1,
EN62841-2-4,
EN55014-1:2017,
EN55014-2:2015,
EN61000-3-2:2014,
EN61000-3-3:2013.

Manager de
certificare

Wu Cunzhen

Merit Link International AG
Stabio, Elveția, 03.09.2019

Reguli generale de siguranță



AVERTISMENT - Pentru a reduce riscul de vătămare, utilizatorul trebuie să citească manualul de instrucțiuni!



AVERTISMENT! Citiți toate avertismentele de siguranță, instrucțiunile, ilustrațiile și specificațiile furnizate împreună cu această unealtă electrică. Nerespectarea avertismentelor și a instrucțiunilor poate avea drept rezultat un șoc electric, incendiu și / sau vătămarea gravă.

Păstrați toate avertismentele și instrucțiunile pentru o referință viitoare.

Termenul de "unealtă electrică" din avertismente se referă la unealta electrică (cablată) acționată prin rețea sau unealta electrică (necablată) acționată cu baterii.

Siguranța suprafeței de lucru

- **Păstrați suprafața de lucru curată și bine iluminată.** Zonetele dezordonate sau întunecoase pot cauza incidente.
- **Nu utilizați uneltele electrice în atmosfere explozive, cum ar fi în prezența lichidelor, a gazelor sau a prafului inflamabil.** Uneltele electrice creează scântei care pot aprinde praful sau gazele arse.
- **Țineți copiii și martorii la distanță atunci când utilizați o unealtă electrică.** Distracțiile vă pot face să pierdeți controlul.

Siguranță electrică

- **Fișele uneltei electrice trebuie să se potrivească cu borna de ieșire. Nu modificați niciodată fișa, în niciun mod. Nu utilizați nicio fișă adaptare cu uneltele electrice împământate (legate la pământ).** Fișele nemodificate și bornele de ieșire potrivite vor reduce riscul de șoc electric.
- **Evitați contactul fizic cu suprafețele împământate sau legate la pământ, cum ar fi conductele, radiatoarele, plitele sau frigiderale.** Există un risc

sporit de șoc electric, în cazul în care corpul dvs., este împământat sau legat la pământ.

- **Nu expuneți uneltele electrice la condiții de vreme ploioasă sau umedă.** Pătrunderea apei într-o unealtă electrică va spori riscul de șoc electric.
- **Nu abuzați de cablu. Nu utilizați niciodată cablu pentru a transporta, împinge sau scoate uneltele electrice din priză. Țineți cablul la distanță de căldură, ulei, margini ascuțite sau piese mobile.** Cablurile deteriorate sau încălțite sporesc riscul de șoc electric.
- **Atunci când utilizați o unealtă electrică în aer liber, utilizați un cablu prelungitor adecvat pentru uz în aer liber.** Utilizarea unui cablu destinat uzului în aer liber reduce riscul de șoc electric.
- **Dacă utilizarea unei unelte electrice într-un loc umed nu poate fi evitată, utilizați o alimentare protejată (DCR) pentru dispozitivul cu curent rezidual.** Utilizarea unui DCR reduce riscul de șoc electric. **RETINEȚI!** Termenul de "dispozitiv cu curent rezidual (DCR)" poate fi înlocuit cu termenul "disjunctor cu curent de fugă (GFCI)" sau "disjunctor de scurgere la pământ (ELCB)".
- **Avertisment!** Nu atingeți niciodată suprafețele metalice ale cutiei de viteză, ale scutului și așa mai departe, deoarece atingerea suprafețelor metalice va interfera cu unda electromagnetică, cauzând astfel o potențială vătămare sau accidente.

Siguranță personală

- **Fiiți atent, aveți grijă la ceea ce faceți și apelați la simțul practic atunci când utilizați o unealtă electrică.** Nu utilizați o unealtă electrică dacă sunteți obosit sau vă aflați sub influența drogurilor, a alcoolului sau a medicamentelor. Un moment de neatenție în timpul utilizării uneltelor electrice poate avea drept rezultat o vătămare personală gravă.
- **Utilizați echipamente de protecție individuală. Purați întotdeauna o protecție pentru ochi.** Echipamentele de protecție, cum ar fi masca pentru praf, încălțămîntea de protecție împotriva alunecării, cască dură sau protecția pentru auz, utilizate în condițiile corespunzătoare vor reduce vătămrile personale.
- **Preveniți pornirea accidentală. Asigurați-vă că întrerupătorul se află în poziție oprit înainte de a conecta la sursa de alimentare și / sau setul de baterii, ridicând sau transportând uneltele.** Transportul uneltelor electrice ținând degetul apăsat pe întrerupător sau punerea uneltelor electrice sub tensiune care au întrerupătorul pornit duce la accidente.
- **Îndepărtați orice cheie de reglare înainte de a porni uneltele electrice.** O cheie lăsată atașată de o piesă rotativă a uneltei electrice poate duce la vătămare personală.
- **Nu întindeți excesiv. Păstrați întotdeauna sprijinul și echilibrul adecvat.** Acest lucru permite un control mai bun al uneltei electrice în situații neașteptate.
- **Îmbrăcați-vă adecvat. Nu purtați îmbrăcăminte sau bijuterii lejere. Țineți părul, îmbrăcămîntea și mănușile la distanță de piesele mobile.** Îmbrăcămîntea, bijuteriile sau părul lung liber se poate prinde în piesele mobile.
- **Dacă dispozitivele sunt furnizate pentru conexiunea instalațiilor de extracție și de colectare a prafului, asigurați-vă că acestea sunt conectate și utilizate în mod adecvat.** Utilizarea dispozitivului de colectare a prafului poate reduce pericolele legate de praf.
- **Nu permiteți ca familiarizarea rezultată din utilizarea frecventă a uneltelor să vă facă să vă complăceți sau să ignorați principiile de siguranță ale uneltei.** O acțiune neglijentă poate cauza o vătămare gravă într-o fracțiune de secundă.

• **Avertisment!** Uneltele electrice pot produce un câmp electromagnetic în timpul utilizării. În unele circumstanțe, acest câmp poate interfera cu implanturile medicale active sau pasive. Pentru a reduce riscul de vătămare gravă sau fatală, le recomandăm persoanelor cu implanturi medicale să se consulte cu medicul acestora și producătorul de implanturi medicale înainte de a utiliza această unealtă electrică.

Utilizarea și întreținerea uneltei electrice

- **Persoanele cu aptitudini psio-fizice sau mentale reduse, precum și copiii, nu pot utiliza uneltele electrice, dacă acestea nu sunt supravegheate sau instruite cu privire la utilizarea uneltei electrice de către o persoană responsabilă de siguranța acestora.**
- **Nu forțați uneltele electrice. Utilizați uneltele electrice corectă pentru operațiunea dvs.** Uneltele electrice corectă va face lucrurile mai bine și în mare măsură, la capacitatea pentru care a fost proiectată.
- **Nu utilizați uneltele electrice dacă întrerupătorul nu o pornește și nu o oprește.** Orice unealtă electrică care nu poate fi comandată cu ajutorul întrerupătorului este periculoasă și trebuie să fie reparată.
- **Deconectați fișa de la sursa de alimentare și / sau setul de baterii din uneltele electrice înainte să efectuați orice reglaj, să schimbați accesoriile sau să depozitați uneltele electrice.** Astfel de măsuri de siguranță preventive reduc riscul de a porni uneltele electrice accidental.
- **Depozitați uneltele electrice inactice într-un loc care nu se află la îndemâna copiilor și nu permiteți persoanelor nefamiliarizate cu uneltele electrice sau cu aceste instrucțiuni să utilizeze uneltele electrice.** Uneltele electrice sunt periculoase în posesia utilizatorilor neinstruiți.
- **Efectuați întreținerea uneltei electrice. Verificați alinierea greșită sau griparea pieselor mobile, ruperea pieselor și orice altă condiție care poate afecta funcționarea uneltei electrice.** Dacă uneltele electrice s-a deteriorat, reparați-o înainte de utilizare. Uneltele electrice întreținute în mod precar pot cauza numeroase accidente.
- **Păstrați uneltele de tăiere ascuțite și curate.** Uneltele de tăiere întreținute corespunzător cu margini de tăiere ascuțite sunt mai puțin predispuse la gripare și sunt mai facile de comandat.
- **Utilizați uneltele electrice, accesoriile și ținutele aplicate etc. în conformitate cu aceste instrucțiuni, luând în considerare condițiile de lucru și lucrarea de executat.** Utilizarea uneltei electrice pentru alte operațiuni decât cele prevăzute poate duce la o situație periculoasă.
- **Păstrați mânerul și suprafețele de prindere uscate, curate și fără urme de ulei și lubrifiant.** Mânerul și suprafețele de prindere alunecoase împiedică manipularea și comanda sigură a uneltei în situații neașteptate.
- **Rețineți faptul că atunci când utilizați o unealtă electrică, țineți mânerul auxiliar corect, care este util în momentul comandării uneltei electrice.** Prin urmare, o ținere adecvată poate reduce riscul de accidente sau vătămări.

Reparații

- **Uneltele dvs. electrice trebuie să fie reparată de către o persoană calificată în reparații, utilizând numai piese de schimb identice.** Acest lucru va asigura faptul că siguranța uneltei electrice este menținută.
- **Urmați instrucțiunile privind lubrifierea și schimbarea accesoriilor.**

Avertismente speciale privind siguranța

Atunci când efectuați o operațiune în care accesoriul de tăiere poate intra în contact cu cablajul ascuns sau propriul cablu, țineți unealta electrică de suprafețele de prindere izolate. Accesoriul de tăiere care intră în contact cu un fir "sub tensiune" poate pune "sub tensiune" piesele metalice ale uneltei electrice și poate cauza operatorului un șoc electric.

Linii directe de siguranță în timpul utilizării uneltei electrice

- Înaintea începerii operațiunii îndepărtați obiectele metalice din material (cule, șuruburi, cârlige, etc.).
- Nu manipulați materiale ce conțin azbest. Azbestul este considerat material cancerigen.
- Nu utilizați scule electrice pentru șlefuirea pieselor de lucru ce conțin magneziu.
- Nu utilizați niciodată benzi uzate, deteriorate sau murdare.
- Porniți scula electrică înainte de a atinge piesa de lucru ce urmează a fi procesată.
- Evitați oprirea uneltei când este sub sarcină.
- În timpul funcționării, verificați poziția cablului de alimentare (acesta trebuie să se afle în spatele uneltei). Cablul nu trebuie să se încolăcească în jurul picioarelor sau brațelor dvs.
- Țineți mâinile la o distanță sigură de componentele în mișcare ale sculei electrice.
- Praful creat în timpul utilizării poate pune în pericol sănătatea utilizatorului, poate fi inflamabil sau exploziv, ca atare punctul de lucru trebuie curățat la intervale constante și trebuie utilizat echipament de protecție corespunzător. Utilizați echipamente pentru eliminarea / strângerea prafului (aspirator special, sac de praf).
- La prelucrarea semifabricatelor mici, greutatea cărora nu este suficientă pentru fixarea sigură, utilizați clemele de fixare.
- În timpul lucrului este posibilă aruncarea de scântei și particule metalice mărunte, care pot trauma lucrătorul sau oamenii din apropiere. Este necesară utilizarea mijloacelor de protecție individuală (ochelari, mască de protecție), precum și echiparea corespunzătoare a locului de lucru.

• Nu atingeți banda de șlefuire și suprafețele pieselor de lucru în timpul sau imediat după șlefuire, deoarece acestea devin fierbinți și nu trebuie atinse până la răcirea completă.

- După oprirea uneltei electrice, banda de șlefuire continuă să se miște pentru puțin timp, ca atare puneți scula deoparte numai după ce banda s-a oprit complet.
- Procedați cu atenție atunci când goliiți echipamentul pentru strângerea a prafului. Nu aruncați niciodată praful în foc.



Avertisment: substanțele chimice conținute în praful generat în cadrul activităților industriale de sablare, tăiere, tăiere cu ferăstrăul, ascuțire, forare și alte activități de construcție pot duce la cancer, deficiențe congenitale sau pot afecta fertilitatea. Atomul electricizat al unor substanțe chimice va fi:

- Înainte de orice lucrare de reparație sau de înlocuire a mașinii, mai întâi, trebuie să scoateți fișa electrică.
- Dioxidul de silic transparent și alte produse de zădărie din cărămizile zidului și ciment; arsenic de crom (CCA) în lemn tratat chimic. Gradul dăunător al acestor

substanțe va depinde de frecvența cu care efectuați aceste lucrări. Dacă doriți să reduceți contactul cu aceste substanțe chimice, lucrați în spații ventilate și utilizați aparate cu certificate de siguranță (cum ar fi masca pentru praf proiectată cu un mic filtru pentru praf).

Observați tensiunea electrică: la conexiunea electrică, trebuie să confirmați dacă tensiunea electrică este aceeași cu tensiunea marcată pe plăcuța cu datele tehnice principale a uneltei. Dacă tensiunea electrică este mai mare decât tensiunea adecvată, operatorii pot fi supuși accidentelor și, în același timp, unealta se va distruge. Prin urmare, dacă tensiunea electrică nu a fost confirmată, atunci nu veți efectua niciodată conectarea în mod arbitrar. Dimpotrivă, atunci când tensiunea electrică este mai mică decât tensiunea necesară, motorul se va deteriora.

Simboluri utilizate în manual

Următoarele simboluri sunt utilizate în manualul de utilizare, rețineți-le semnificația. Interpretarea corectă a simbolurilor va permite utilizarea corectă și sigură a uneltei electrice.

Symbol

Semnificație

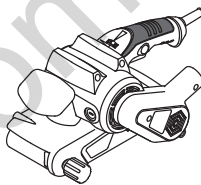

Mașină de șlefuit cu bandă
Secțiunea marcată cu gri - prindere moale (cu suprafață izolată).



Autocolant cu numărul de serie:
BS ... - model;
XX - data fabricației;
XXXXXXXX - număr de serie.



Citiți toate reglementările și instrucțiunile de siguranță.



Purtați ochelari de protecție.











Purtați protecții antifonice.

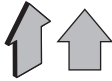

Purtați o mască pentru praf.



Deconectați unealta electrică de la rețea înainte de instalare sau de ajustare.

Symbol	Semnificație
	Direcția de deplasare.
	Direcția de rotație.
	Blocat.
	Deblocat.
	Izolație dublă / clasa de protecție.
	Atenție. Important.
	Un semn care certifică faptul că produsul se conformează cu cerințele esențiale ale directivelor UE și ale standardelor UE armonizate.
	În timpul funcționării, îndepărtați praful acumulat.
	Nu aruncați unealta electrică într-un container pentru deșeuri domestice.

Descrierea unelei electrice DWT

Șlefuitoarele cu bandă sunt destinate șlefuirii uscate de înaltă performanță. Cu ajutorul benzilor pentru șlefuit de diferite tipuri puteți șlefui o varietate largă de materiale - lemn, plastic, metal, rigips, vopsea, etc.

Părți componente

- 1 Potențiomtru de reglare a turației
- 2 Întrerupător pornit / oprit
- 3 Buton de blocare a întrerupătorului pornit / oprit
- 4 Orificiu pentru eliminarea prafului
- 5 Orificii pentru ventilare
- 6 Șurub reglaj
- 7 Clemă de fixare
- 8 Curea pentru șlefuit *
- 9 Sac pentru praf *

* Opțiuni extra

Nu toate accesoriile descrise și ilustrate sunt incluse în setul standard de livrare.

Montarea și reglarea componentelor unelei electrice

Înainte de a executa orice lucrare asupra unelei electrice, scoateți fișa de alimentare din priză.



Nu strângeți excesiv elementele de prindere, pentru a evita deteriorarea filetului.

Montarea / înlocuirea benzii de șlefuire (consultați fig. 1)

- Desfaceți clema de fixare 7 și îndepărtați banda de șlefuire 8.
- Montați o bandă de șlefuire 8 nouă. **Direcția săgeților de pe partea interioară a benzii 8 trebuie să coincidă cu cele de pe scula electrică.**
- Aduceți clema de fixare 7 în poziția inițială. Ridicați șlefuitorul deasupra suprafeței ce urmează a fi procesate și porniți-l. Banda de șlefuire 8 se aliniază automat în modul de operare la gol. Dacă procesul automat de aliniere nu este activat, banda de șlefuire 8 trebuie aliniată manual cu ajutorul șurubului de reglaj 6.
- Banda de șlefuire 8 trebuie depozitată în poziție atârnată. Pentru a evita deteriorarea nu îndoiți banda 8.

Montarea / demontarea sacului pentru praf (consultați fig. 2)

Utilizați întotdeauna sacul 9 în timpul utilizării. Nivelul de praf din sacul pentru praf 9 trebuie monitorizat și sacul trebuie golit la intervale corespunzătoare, cu respectarea precauțiilor menționate mai sus.

- Pentru montare fixați fanta sacului pentru praf 9 în orificiul pentru eliminarea prafului 4 (consultați fig. 2).
- Pentru demontare scoateți fanta sacului pentru praf 9 din orificiul 4.

Punerea în funcțiune a unelei electrice

Utilizați întotdeauna tensiunea de alimentare corectă: tensiunea de alimentare trebuie să corespundă cu informațiile specificate pe plăcuța de identificare a unelei electrice.

Pornirea / oprirea unelei electrice

Pornirea / oprirea pe termen scurt

Pentru a porni unealta electrică, țineți apăsat întrerupătorul pornit / oprit 2. Pentru a o opri, dați drumul întrerupătorului.

Pornirea / oprirea pe termen lung

Pornire:

Apăsăți întrerupătorul pornit / oprit 2 și blocați-l în această poziție cu ajutorul butonului de blocare a întrerupătorului pornit / oprit 3.

Oprire:

Apăsăți scurt întrerupătorul pornit / oprit 2.

Aspirarea prafului în timpul funcționării uneltei electrice



Strângerea prafului scade concentrația de praf din aer și previne acumulările de praf din zona de lucru.

În cazul operațiunilor îndelungate de preluare a lemnului sau a procesării materialelor ce produc praful periculoase sănătății, aparatul trebuie conectat la un aspirator corespunzător.

Anumite aparate pot necesita anumite adaptoare pentru a fi compatibile cu aspiratorul.

Nivelul de praf din sac trebuie monitorizat și sacul trebuie golit la intervale corespunzătoare, cu respectarea precauțiilor menționate mai sus.

Caracteristici ale uneltei electrice

Potențiomtru de reglare a turației

Cu ajutorul roții de selectare 1, puteți selecta viteza de șlefuire dorită (chiar și în timpul operațiunii).

Turația necesară depinde de material și poate fi determinată prin încercări.

În momentul utilizării prelungite a uneltei la turație redusă, aceasta trebuie lăsată să se răcească timp de 3 minute. În acest scop, alegeți turația maximă și lăsați unealta electrică să funcționeze în gol.

Recomandări referitoare la utilizarea uneltei electrice

Alegerea benzii de șlefuire

Utilizați benzi de șlefuire corespunzătoare materialelor sau straturilor ce urmează a fi procesate. Destinația benzii de șlefuire este menționată pe ambalaj. Instrucțiunile necesare sunt oferite de comerciant.

Utilizați benzi de șlefuire de diferite granulații în funcție de operațiunile efectuate pentru cea mai bună calitate a procesării:

- utilizați benzi cu granulații între 40-60 pentru procesarea lemnului sau cherestelei brute, și pentru îndepărtarea vopselei sau ruginii de pe suprafețe;
- utilizați benzi cu granulații între 80-120 pentru a netezi asperitățile de pe suprafețe lemnoase, pentru a șlefui mastic, etc.;
- utilizați benzi cu granulații între 180-320 pentru a finisa suprafețe lemnoase și pentru a șlefui lemn dur.

Datele prezentate sunt numai cu titlu de recomandare, cea mai bună metodă de a alege granulația ideală pentru materialul tratat este testarea practică.

Șlefuirea

Efectuați o șlefuire test utilizând o bucată din același material ca materialul din care este fabricată piesa de lucru pentru a vă asigura că banda de șlefuire, granulația și viteza benzii de șlefuire au fost alese corect.

• Lucrați utilizând numai cea mai mică presiune posibilă; greutatea uneltei este suficientă pentru o șlefuire corespunzătoare. Acest lucru va garanta o durată de viață superioară și un grad bun de șlefuire.

• Incepeți șlefuirea după pornirea uneltei electrice. Mișcați constant unealta înainte, cu mișcări suprapuse, paralele, de-a lungul fibrelor. Șlefuirea transversală afectează calitatea procesării.

• În special când șlefuiți straturi de lac, este posibil ca acestea să se înnoaie și să păteze suprafața piesei de lucru și banda de șlefuire. Ca atare, praful rezultat din șlefuire trebuie extras.

• Benzile uzate sau rupte pot deteriora suprafața piesei de lucru, ca atare acestea trebuie înlocuite atunci când este cazul.

• Nu reutilizați benzile de șlefuire utilizate anterior pentru șlefuirea metalului sau a altor materiale.

Măsurile de întreținere a uneltei electrice / măsurile preventive

Înainte de a executa orice lucrare asupra uneltei electrice, scoateți fișa de alimentare din priză.

Curățarea uneltei electrice

O condiție indispensabilă pentru exploatarea pe termen lung a uneltei electrice este păstrarea acesteia curată. Curățați în mod regulat unealta electrică cu aer comprimat prin găurile de aerisire 5.

Serviciul post-vânzare și serviciul de tip aplicație

Serviciul nostru post-vânzare răspunde la întrebările dumneavoastră legate de întreținerea și repararea produsului dumneavoastră, precum și a pieselor de schimb. Informații despre centrele de servicii, diagramele pieselor și informații despre piesele de schimb pot fi găsite, de asemenea, la adresa: www.dwt-pt.com.

Transportarea uneltelor electrice

• În mod obligatoriu, ambalajul nu trebuie supus niciunui impact mecanic în timpul transportării.

• La descărcare / încărcare, nu este permisă utilizarea niciunui tip de tehnologie care funcționează pe principiul ambalajului de fixare.

Protecția mediului



Materiile prime trebuie reciclate în loc să fie evacuate ca deșeuri.

Unealta, accesoriile și ambalajul trebuie sortate în vederea reciclării ecologice.

Componentele din plastic sunt etichetate pentru reciclarea pe categorii.

Aceste instrucțiuni sunt tipărite pe hârtie reciclabilă, fabricată fără clor.

Producătorul își rezervă dreptul de a aduce modificări.

Română
Autogoods "130"

Технически характеристики на електрическия инструмент

Лентова шлайфмашина		BS07-75 V	BS09-75 V
Код електроинструмент	[127 V ~50/60 Hz] [230 V ~50/60 Hz]	742593 743750	742609 743767
Номинална мощност	[W]	750	900
Изходна мощност	[W]	200	350
Сила на тока при напрежение	127 V [A] 230 V [A]	5.4 3.2	6.5 3.9
Скорост на лентата без натоварване	[m/min]	100-290	200-380
Размер на шлифовъчната лента (L x b)	[mm] [inches]	457 x 76 18" x 3"	533 x 76 21" x 3"
Тегло	[kg] [lb]	2,9 6.39	3 6.6
Клас на безопасност		□ / II	□ / II
Звуково налягане	[dB(A)]	89,8	90,1
Акустична мощност	[dB(A)]	100,8	101,1
Вибрация	[m/s ²]	2,14	1,88

Информация за шум



Винаги носете защитни слушалки, ако звуковото налягане надвишава 85 dB(A).



Декларация за съответствие

С пълна отговорност ние декларираме, че описаният в раздела "Технически характеристики на електрическия инструмент" съответства на всички валидни изисквания на директивите 2006/42/ЕС, включително на измененията им и покрива изискванията на стандартите:

EN62841-1,
EN62841-2-4,
EN55014-1:2017,
EN55014-2:2015,
EN61000-3-2:2014,
EN61000-3-3:2013.

Мениджър
сертификация

Wu Cunzhen

Merit Link International AG
Stabio, Швейцария, 03.09.2019

Основни правила за безопасност



ПРЕДУПРЕЖДЕНИЕ - За да намалите риска от нараняване, потребителят трябва да прочете наръчника с инструкции!



ПРЕДУПРЕЖДЕНИЕ! Прочетете всички предупреждения за безопасност, инструкции, илюстрации и спецификации, предоставени с електроинструмента. Неспазването на предупрежденията и инструкциите може да доведе до електрически удар, пожар и / или сериозно нараняване. Запазете всички предупреждения и инструкции за бъдещи справки.

Терминът "електроинструмент" в предупрежденията се отнася до Вашия, свързан с електрическата мрежа (кабелен) електроинструмент или работещ с батерия (безжичен) електроинструмент.

Безопасност на работната зона

- Поддържайте работната зона чиста и добре осветена. Разхвърляни или тъмни зони предизвикват инциденти.
- Не работете с електроинструменти в експлозивни атмосфери, като при наличието на възпламеними течности, газове и прах. Електроинструментите създават искри, които може да подпалят прах или изпарения.
- Дръжте децата и околните далеч при работа с електроинструменти. Отвлечането на вниманието може да причини загуба на контрол.

Електрическа безопасност

- Щепселите на електроинструментите трябва да съответстват на контактите. Никога не модифицирайте по никакъв начин щепсел. Не използвайте каквито и да е адаптери със зазементи (занулени) електро-

инструменти. Немодифицираните щепсели и съответстващи контакти ще намалят риска от електрически удар.

- **Избягвайте контакт на тялото със заземени или зануленни повърхности, като тръби, радиатори, фризьери и хладилници.** Съществува повишен риск от електрически удар, ако тялото Ви бъде заземено или занулено.

- **Не излагайте електроинструментите на въздействието на дъжд, влажна среда.** Водата, влизаща в електроинструмента ще повиши риска от електрически удар.

- **Не повреждайте кабела.** Никога не използвайте кабела за носене, дърпане или изключване от мрежата на електроинструмент. Дръжте кабела далеч от топлина, масло, остри ръбове или подвижни части. Повреден или заплетен кабел повишава риска от електрически удар.

- **При работа с електроинструменти на открито, използвайте удължителен кабел, подходящ за употребата на открито.** Използването на подходящ кабел за външна употреба намалява риска от електрически удар.

- **Ако работата с електроинструмент на влажно място не може да се избегне, използвайте устройство за диференциална токова защита (RCD) на охраняваното.** Използването на RCD намалява риска от електрически удар. **ЗАБЕЛЕЖКА!** Терминът "устройство за диференциална токова защита (RCD)" може да бъде заменен с термина "верижан прекъсвач за неизправно заземяване (GFCI)" или "верижан прекъсвач за утечка на земя (ELCB)".

- **Предупреждение!** Никога не докосвайте изложени метални повърхности на предавателната кутия, екрана и пр., защото докосването на метални повърхности ще повлияе на електромагнитната вълна, като по този начин причини потенциално нараняване и инциденти.

Лична безопасност

- **Бъдете внимателни, гледайте какво правите и като цяло бъдете предпазливи при работа с електроинструменти.** Не използвайте електроинструмента, когато сте изморени или под въздействието на лекарства, алкохол или медикаменти. Момент на невнимание по време на работа с електроинструменти може да доведе до сериозни персонални наранявания.

- **Използвайте лични предпазни средства.** **Винаги носете защита за очите.** Предпазно оборудване като противопрахова маска, неплъзгащи се обувки, каска и защита за слуха, използвани при подходящите условия ще намалят риск от персонални наранявания.

- **Предотвратете неволно стартиране.** Уверете се, че превключвателя е в изключено положение, преди да свържете охраняването и / или батерията, вдигнете или носите инструмента. Носенето на електроинструменти с пръст на превключвателя или включване на такива към мрежата, когато превключвателя е включен, води до инциденти.

- **Отстранете всички ключове за настройка или гаечни ключове, преди да включите елек-**

троинструмента. Гаечен ключ или друг ключ, прикачен към въртящата се част на електроинструмента може да доведе до лично нараняване.

- **Не се протягайте.** Стъпете добре на краката и поддържайте баланс по всяко време. Това позволява по-добър контрол върху електроинструмента и при неочаквани ситуации.

- **Обличайте се подходящо.** Не носете разхлабени дрехи или бижута. Дръжте косата си, дрехите и ръкавиците далеч от подвижни части. Разхлабени дрехи, бижута или дълга коса могат да бъдат захванати от подвижни части.

- **Ако са предоставени устройства за свързване към прахова екстракция и устройства за събиране на прах, уверете се, че те са свързани и използвани правилно.** Използването на аспирация може да намали опасностите, свързани с прах.

- **Не позволявайте честата употреба на електроинструменти да води до игнориране на принципите за безопасност.** Небрежните действия може да причинят наранявания в рамките на секунда.

- **Предупреждение!** По време на работа електроинструментите може да произведат електромагнитно поле. Това поле може, при някои обстоятелства, да повлияе на активни и пасивни медицински импланти. За да намалите риска от сериозни или фатални наранявания, ние препоръчваме лицата с медицински импланти да се консултират с лекар и производителя на медицинския имплант, преди да работят с този електроинструмент.

Употреба и грижа за електрически инструмент

- Лицата със занижени психологически и ментални способности както и деца не могат да работят с електроинструмента, ако те не са под надзор на инструктирано за употребата на електроинструмента лице, отговорно за тяхната сигурност.

- **Не насилвайте електроинструмента.** Използвайте правилния електроинструмент за Вашите приложения. Правилният електроинструмент извършва работата по-добре и по-безопасно в диапазона, за който той е създаден.

- **Не използвайте електроинструмент, ако превключвателя не го включва или изключва.** Всички електроинструменти, които не могат да бъдат контролирани с превключвателя си са опасни и трябва да бъдат ремонтирани.

- **Разскачете щепсела от контакта и / или батерията от електроинструмента, преди да правите каквито и да е регулирания, смяна на аксесоари или съхраняване на електроинструментите.** Такива превантивни мерки за безопасност намаляват риска от инцидентно стартиране на електроинструмента.

- **Съхранявайте електроинструменти в готовност, далеч от деца и не допускайте лица, незапознати с електроинструмента или тези инструкции да работят с електроинструмента.** Електроинструментите са

опасни, ако попаднат в ръцете на необучени потребители.

- **Поддържайте електроинструментите.** Проверете за неизравняване или биене на подвижни части, счупване на части или каквито и да е други условия, които може да повлияят върху работата на електроинструментите. Ако е повреден, ремонтирайте електроинструмента преди работа с него. Много инциденти настъпват поради лоша поддръжка на електроинструментите.

- **Поддържайте режещите инструменти остри и чисти.** Правилно поддържаните режещи инструменти с остри режещи ръбове е по-малко вероятно да заядат и с контролират по-лесно.

- **Използвайте електроинструментите, аксесоарите и крайниците в съответствие с тези инструкции, предвид работните условия и извършваната работа.** Употребата на електроинструменти за операции, различни от тези за които са предназначени може да доведе до опасни ситуации.

- **Поддържайте ръкохватките и повърхностите за захващане сухи, чисти и без масло и смазка.** Хлъзгавите ръкохватки и повърхности за захващане не позволяват безопасната работа и контрола върху инструментите при неочаквани ситуации.

- **Имайте предвид, че когато работите с електроинструмент да държите допълнителната ръкохватка правилно, което е полезно при контролиране на електроинструмента.** Ето защо, правилното държане може да намали риска от инциденти и наранявания.

Сервиз

- **Сервизирайте своя електроинструмент в квалифициран сервиз или от такова лице, използвайки само идентични сменни части.** Това ще осигури поддържането на безопасността на електроинструмента.

- Следвайте инструкциите за смазване и смяна на аксесоари.

Специални предупреждения за безопасност

Дръжте електроинструмента за грайферните повърхности, когато извършвате операция с режещ аксесоар, който може да влезе в контакт с окабеляване или със собствените си кабел. Режещият аксесоар, влязъл в контакт с кабел под напрежение може да бъде послужил като проводник към оголените метални части на електроинструмента и да доведе до електрически удар.

Ръководство за безопасност при работа с електроинструменти

- Преди започване на работа, отстранете всички метални предмети от материала (пирони, винтове скоби и т.н.).
- Не работете с материали съдържащи азбест. Азбестът се смята за канцерогенен.

- Никога не използвайте електроинструмента за шлайфане на заготовки, съдържащи магнетит.

- Никога не използвайте износени, повредени или замърсени ленти.

- Включете електроинструмента преди да докоснете детайла, който ще се обработва.

- Избягвайте спирене на двигателя на електроинструмента под натоварване.

- По време на работа следете за положението на хранящата кабел (той трябва винаги да е зад инструмента). Не допускайте да се заплете около краката и ръцете ви.

- Дръжте ръцете си на безопасно разстояние от движещите се части на електроинструмента.

- Прахът, създаден по време на работа може да бъде опасен за здравето, да е възпламеним или експлозивен, следователно, трябва да почиствате работното си място на удобни интервали и да използвате лични предпазни средства. Винаги използвайте прахоуловителни / събирателни устройства (специална прахосмуканка, торба за прах).

- При обработката на малки заготовки, чието собствено тегло не е достатъчно за надеждно закрепване, използвайте фиксиращи приспособления.

- При работа е възможна появата на искри и изхвърляне на малки метални частици, които могат да нанесат травма на работника и околните. Необходимо е да се използват средства за персонална защита (очила, маска), а също така да се оборабуда работното място по съответния начин.

- Не пипайте лентата за шлайфане и повърхността на детайла по време и веднага след работа, тъй като те стават горещи и не могат да бъдат пипани преди да се охладят.

- След изключване на електроинструмента, лентата продължава движението си механично за известно време, ето защо, оставете електроинструмента настрана само след като той е напълно неподвижен.

- При изпразване на прахосъбирателно устройство, трябва да обръщате особено внимание. Никога не изхвърляйте праха в открит огън.



Предупреждение: химическата субстанция, съдържаща се в праха, генериран при шлайфане, рязане, шлифоване и други строителни и промишлени дейности може да причини рак, родилни дефекти или да бъде опасна за фертилността. Въздействието на някои химични субстанции би било при:

- Преди ремонт и сменни работи по машината, първо трябва да бъде изваден щепсела.

- Прозрачна двусилициев окис и други строителни продукти в тухлите и цимента; хром-арсен (ССА) в дървесина с химическа обработка. Опасна концентрация на тези субстанции зависи от честотата при която Ви е провеждате такива работи. Ако искате да намалите контакта с такива химични субстанции, моля, работете на място с добра вентилация и използвайте уреди със сертификати за безопасност (като противопрахови маски, проектирани с малък филтър за прах).

Имайте предвид захранващото напрежение: в захранващата връзка. Вие трябва да потвърдите, дали захранващото напрежение е същото като това, маркирано на табелата на инструмента. Ако захранващото напрежение е по-високо, може да се стигне до инцидент с операторите, а в същото време инструментът ще бъде разрушен. Ето защо, ако захранващото напрежение не е потвърдено, никога не трябва да включвате инструмента произволно. От друга страна, ако захранващото напрежение е по-ниско, моторът ще бъде повреден.

Символи, използвани в наръчника

Следните символи са използвани в наръчника за експлоатация, моля, запомнете значението им. Правилната интерпретация на символите ще ви позволи правилна и безопасна употреба на електроинструмента.

Символ

Значение

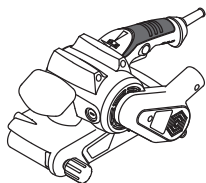

Лентова шлайфмашина
Раздели, маркирани със сиво - мека ръкохватка (с изолационна повърхност).



Стикер със сериен номер:
BS ... - модел;
XX - дата на производство;
XXXXXXX - сериен номер.



Прочетете всички регуланти и инструкции за безопасност.



Носете предпазни очила.



Носете защита за слуха.



Носете противопрахова маска.



Разкачете електроинструмента от електрическата мрежа преди инсталиране или регулиране.

Символ

Значение



Посока на движение.



Посока на въртене.



Блокиран.



Отключен.



Двойна изолация / клас на безопасност.



Внимание. Важно.



Знакът удостоверява, че продукта съответства на основните изисквания на директивите на ЕС и хармонизираните стандарти на ЕС.



По време на експлоатация, отстранете събрания прах.



Не изхвърляйте електроинструмента в контейнер за домакински отпадъци.

Предназначение на електроинструмент DWT

Лентовите шлайф машини са проектирани за сухо шлайфане с високо качество. С помощта на ленти за шлайфане от различен тип може да се обработват различни типове материали - дърво, пластмаса, метал, гипс, боя и пр.

Елементи на устройството на електроинструмента

- 1 Регулатор на скоростта
- 2 Превключвател включване / изключване
- 3 Фиксатор на превключвателя ключване / изключване
- 4 Порт за отстраняване на прах
- 5 Вентилационни отвори
- 6 Винт за регулиране
- 7 Лост за фиксатор
- 8 Шлайф лента *
- 9 Торба за прах *

* Допълнителна екстра

Изброените, а също така и изобразените принадлежности, частично не влизат в комплекта за доставка.

Монтиране и регулиране на компонентите на електроинструмента

Преди изпълнение на всички процедури, задължително изключете уреда от контакта.



Не завивайте прекалено много крепежни елементи, за да избегнете повреждане на резбата.

Монтиране / смяна на шлайф лента (виж. фиг. 1)

- Освободете фиксаторния лост 7 и отстранете лентата за шлайфане 8.
- Монтирайте нова лента за шлайфане 8. **Посоката на стрелките от вътрешната страна на лентата 8 и на електроинструмента трябва да съвпадат.**
- Върнете фиксаторния лост 7 в стандартното му положение. Повдигнете шлайфа над повърхността, която ще се обработва и го включете. Лентата за шлайфане 8 автоматично се изравнява в режим на празен ход. Ако не е активирано автоматичното изравняване, лентата за шлайфане 8 трябва да бъде изравнена ръчно с регулиращ винт 6.
- Лентата за шлайфане 8 трябва да бъде съхранявана окачена. Не огъвайте лентата за шлайфане 8, за да избегнете повреждането ѝ.

Монтиране / демонтиране на торба за прах (виж. фиг. 2)

По време на работа винаги използвайте торбата за прах 9. Трябва да наблюдавате нивото на прах в торбата 9 и да я изпразвате в подходящ момент, вземайки предвид, посочените по-горе предпазни мерки.

- За да монтирате, прикрепите слота на торба за прах 9 към отверстието за отвеждане на прах 4 (виж. фиг. 2).
- За да демонтирате, отстранете слота на торбата за прах 9 от порта за отвеждане на прах 4.

Първоначална работа на електроинструмент

Винаги използвайте захранване с правилно напрежение: напрежението на електрозахранването трябва да съвпада с посочената информация на идентификационната табела на електроинструмента.

Включване / изключване на електроинструмент

Краткотрайно включване / изключване

За да включите, натиснете и задържете превключвателя за включване / изключване 2, за да изключите - го отпуснете.

Включване / изключване за продължително време

Включване:

Натиснете превключвателя за включване / изключване 2 и го фиксирайте на тази позиция с блокиращия бутон за превключвателя за включване / изключване 3.

Изключване:

Натиснете и отпуснете превключвателя за включване / изключване 2.

Всмукване на прах по време на работата



Събирането на прах намалява концентрацията на прах във въздуха и предотвратява наслояването на прах върху работната станция.

При продължителна обработка на дърво или при работа с материали, които произвеждат прах, опасна за здравето, електроинструментът трябва да бъде свързан с прахосмукачка.

Дадените електроинструменти мога да работят заедно с прахосмукачка само когато се използва подходящ конектор.

Трябва да наблюдавате нивото на прах в торбата и да изпразвате на подходящ интервал, вземайки, посочените по-горе предпазни мерки.

Функции на дизайна на електроинструмента

Регулатор на скоростта

Използвайте регулатора за скоростта 1, можете да изберете необходимата скорост за лентата за шлайфане (освен това и по време на работа). Нужният брой обороти зависи от обработвания материал и условията на работа, и може да се установи чрез проби.

При продължителна работа на ниски обороти, електроинструментът трябва да се охлажда в продължение на 3 минути, за целта задайте максимален брой обороти и оставете електроинструмент да работи на празен ход.

Препоръки при работа с електроинструмент

Избор на лента за шлайфане

Използвайте подходяща лента за шлайфане за различните материали или покрития, които обработвате. Предназначението на лентите за шлайфане е обозначено на опаковката. Може да са предоставени и съответните инструкции от производителя.

За да гарантирате най-добри резултати при работа, използвайте ленти за шлайфане с различна зърнистост в зависимост от извършваната работа:

- използвайте лента за шлайфане със зърнистост 40-60, за да обработвате дърво или груба мебел, както и за да отстраните боя или ръжда от повърхности;
- използвайте лента със зърнистост 80-120, за да изгладите незначителни неравности по дървени повърхности, за шлайфане на grund и пр.;

- използвайте лентата за шлайфане със зърнистост 180-320 за крайна обработка на дървени повърхности и за шлайфане на твърдо дърво.

Данните по-долу са само препоръчителни, най-добрият метод за избор на зърнистост за обработвания материал е практическия тест.

Шлайфане

Направете тестово шлайфане като използвате ненужно парче (от същия материал, като обработвания), за да се уверите, че лентата за шлайфане, зърнистостта и скоростта на лентата са избрани правилно.

- Работете с възможно най-малък натиск; електроинструмента сам по себе си е достатъчно тежък за добро шлайфане. Това удължава живота на лентата за шлайфане и прави повърхността по-гладка.
- Започнете шлайфането след като сте включили електроинструмента. Постоянно движете електроинструмента напред със застъпващи движения, на успоредни ходове по дължината на влакната. Напречното шлайфане влияе на качеството на работата.
- На практика, когато шлайфате покрития или лак, е възможно те да се стопят и да задръстят повърхността на детайла и на лентата за шлайфане. Ето защо трябва да се премахва праха при шлайфане.
- Разкъсани или износени ленти за шлайфане може да повредят повърхностите на детайла, ето защо сменяйте лентата за шлайфане, когато е необходимо.
- Не използвайте повторно ленти за шлайфане, които са били ползвани преди за шлайфане на метал или други материали.

Техническо обслужване / профилактика на електроинструмент

Преди изпълнение на всички процедури, задължително изключете уреда от контакта.

Почистване на електроинструмента

Необходимо условие за дълготрайното използване на електроинструмента е той да бъде поддържан чист. Редовно обдухвайте електроинструмента с въздух под налягане през въздушните отвори 5.

Следпродажбено обслужване и приложно обслужване

Нашето следпродажбено обслужване отговаря на въпросите ви относно поддръжката и ремонта на нашите продукти, както и за резервни части. Информация относно сервизните центрове, диаграми на части и информация за резервни части могат да бъдат намерени на адрес: www.dwt-pt.com.

Транспортиране на електроинструментите

- Категорично не изпускайте и не допускате каквито и да е механични удари по опаковката по време на транспорт.
- При разтоварване / товарене не е позволено да се използва технология от какъвто и да е вид, която работи на принципа на защипване на опаковките.

Защита на околната среда



Рециклирайте суровините, вместо да ги изхвърляте.

Електроинструментът, допълнителните принадлежности и опаковката трябва да се сортират за рециклиране по екологичен начин. Пластмасовите компоненти са обозначени по категории за рециклиране. Настоящото ръководство за експлоатация е напечатано на рециклирана хартия без хлор.

Възможно е извършването на промени.

Προδιαγραφές ηλεκτρικού εργαλείου

Ταινιολειαντήρας		BS07-75 V	BS09-75 V
Κωδικός ηλεκτρικού εργαλείου	[127 V ~50/60 Hz] [230 V ~50/60 Hz]	742593 743750	742609 743767
Ονομαστική ισχύς	[W]	750	900
Αποδιδόμενη ισχύς	[W]	200	350
Ένταση ρεύματος και τάση	127 V [A] 230 V [A]	5.4 3.2	6.5 3.9
Ταχύτητα ταινίας χωρίς φορτίο	[m/min]	100-290	200-380
Μέγεθος ταινίας λειαντήρα (L x b)	[mm] [ίντσες]	457 x 76 18" x 3"	533 x 76 21" x 3"
Βάρος	[kg] [lb]	2,9 6.39	3 6.6
Κλάση ασφαλείας		□ / II	□ / II
Ηχητική πίεση	[dB(A)]	89,8	90,1
Ακουστική ισχύς	[dB(A)]	100,8	101,1
Σταθμισμένη δόνηση	[m/s ²]	2,14	1,88

Πληροφορίες για θόρυβο



Να φοράτε ωασπίδες για την προστασία των οργάνων ακοής σε συνθήκες με επίπεδο της ηχητικής στάθμης άνω των 85 dB(A).



Η αντιστοιχία στα απαραίτητα πρότυπα

Δηλώνουμε με αποκλειστική μας ευθύνη, ότι το προϊόν που περιγράφεται στα "Προδιαγραφές ηλεκτρικού εργαλείου" αντιστοιχεί σε όλες τις σχετικές διατάξεις των οδηγιών 2006/42/ΕC συμπεριλαμβανομένων των αλλαγών τους και ταυτίζεται με τα ακόλουθα πρότυπα:

EN62841-1,
EN62841-2-4,
EN55014-1:2017,
EN55014-2:2015,
EN61000-3-2:2014,
EN61000-3-3:2013.

Διαχειριστής πιστοποίησης

Wu Cunzhen

Wu Cunzhen

Merit Link International AG
Stabio, Ελβετία, 03.09.2019

Κανόνες γενικής ασφάλειας



ΠΡΟΣΟΧΗ - Για τη μείωση του κινδύνου τραυματισμού, ο χρήστης πρέπει να διαβάσει το εγχειρίδιο οδηγιών!



ΠΡΟΕΙΔΟΠΟΙΗΣΗ! Διαβάστε όλες τις προειδοποιήσεις ασφαλείας, τις οδηγίες, τις εικονογραφήσεις και τις προδιαγραφές που παρέχονται με αυτό το ηλεκτρικό εργαλείο. Η μη τήρηση των προειδοποιήσεων και οδηγιών μπορεί να προκαλέσει ηλεκτροπληξία, πυρκαγιά ή / και σοβαρή βλάβη.

Αποθηκεύστε όλες τις προειδοποιήσεις και τις οδηγίες για μελλοντική αναφορά.

Ο όρος "ηλεκτρικό εργαλείο" στις προειδοποιήσεις αναφέρεται στο δικό σας ηλεκτρικό εργαλείο (με καλώδιο) που λειτουργεί στο δίκτυο ισχύος ή το ηλεκτρικό εργαλείο που λειτουργεί με μπαταρία (χωρίς καλώδιο).

Ασφάλεια χώρου εργασίας

- Διατηρείτε το χώρο εργασίας καθαρό και καλά φωτισμένο. Σε ακατάστατες ή σκοτεινές περιοχές μπορεί να προκληθούν ατυχήματα.
- Μην χρησιμοποιείτε ηλεκτρικά εργαλεία σε εκρηκτικές ατμόσφαιρες, όπως είναι η παρουσία εύφλεκτων υγρών, αερίων ή σκόνης. Τα ηλεκτρικά εργαλεία δημιουργούν σπινθήρες που μπορεί να προκαλέσουν ανάφλεξη της σκόνης ή αναθυμιάσεις.
- Κρατήστε τα παιδιά και τους παρευρισκόμενους μακριά, όταν χρησιμοποιείτε ένα ηλεκτρικό εργαλείο. Τυχόν απόσπαση της προσοχής μπορεί να σας αναγκάσει να χάσετε τον έλεγχο.

Ηλεκτρική ασφάλεια

- Τα φως του ηλεκτρικού εργαλείου πρέπει να ταιριάζουν στην πρίζα. Μην τροποποιείτε ποτέ το φως με οποιονδήποτε τρόπο. Μην χρησιμοποιείτε τυχόν προσαρμογέα φως με ηλεκτρικά εργαλεία που έχουν γείωση. Τα μη τροποποιημένα φως και οι κατάλληλες πρίζες μειώνουν τον κίνδυνο ηλεκτροπληξίας.

- Αποφεύγετε την επαφή του σώματος με γειωμένες επιφάνειες, όπως σωληνές, καλοριφέρ, κουζίνες και ψυγεία. Υπάρχει αυξημένος κίνδυνος ηλεκτροπληξίας εάν το σώμα σας είναι γειωμένο.
- Μην εκθέτετε τα ηλεκτρικά εργαλεία στη βροχή ή σε υγρές συνθήκες. Το νερό που εισέρχεται σε ένα ηλεκτρικό εργαλείο αυξάνει τον κίνδυνο ηλεκτροπληξίας.
- Μην κακομεταχειρίζεστε το καλώδιο. Ποτέ μην χρησιμοποιείτε το καλώδιο για τη μεταφορά, για να τραβήξετε ή να αποσυνδέσετε το ηλεκτρικό εργαλείο. Κρατήστε το καλώδιο μακριά από θερμότητα, λάδι, αιχμηρές άκρες ή κινούμενα μέρη. Κατεστραμμένα ή μπερδεμένα καλώδια αυξάνουν τον κίνδυνο ηλεκτροπληξίας.
- Όταν χρησιμοποιείτε ένα ηλεκτρικό εργαλείο σε εξωτερικούς χώρους, χρησιμοποιήστε ένα καλώδιο επέκτασης κατάλληλο για εξωτερική χρήση. Η χρήση ενός καλωδίου κατάλληλου για εξωτερική χρήση μειώνει τον κίνδυνο ηλεκτροπληξίας.
- Εάν η χρήση του ηλεκτρικού εργαλείου σε μία υγρή τοποθεσία είναι αναπόφευκτη, χρησιμοποιήστε μια διάταξη προστασίας ρεύματος διαρροής (RCD). Η χρήση ενός RCD μειώνει τον κίνδυνο ηλεκτροπληξίας. ΣΗΜΕΙΩΣΗ! Ο όρος "διάταξη προστασίας ρεύματος διαρροής (RCD)" μπορεί να αντικατασταθεί από τον όρο "διακόπτη κυκλώματος βλάβης γείωσης" (GFCI) ή "αυτόματο διακόπτη διαφορικής προστασίας (ELCB)".
- Προειδοποίηση! Ποτέ μην αγγίζετε τις εκτεθειμένες μεταλλικές επιφάνειες επί του κιβωτίου ταχυτήτων, ασπίδας, και ούτω καθεξής, διότι αγγίζοντας μεταλλικές επιφάνειες θα προκαλούσατε παρεμβολή με το ηλεκτρομαγνητικό κύμα, προκαλώντας έτσι πιθανή ή ζημία ή ατυχήματα.

Ατομική προστασία

- Να είστε σε ετοιμότητα, να βλέπετε αυτό που κάνετε και να χρησιμοποιείτε την κοινή λογική όταν χρησιμοποιείτε ένα ηλεκτρικό εργαλείο. Μη χρησιμοποιείτε ηλεκτρικά εργαλεία όταν είστε κουρασμένοι ή υπό την επήρεια ναρκωτικών, αλκοόλ ή φαρμάκων. Μια στιγμή απροσεξίας κατά τη λειτουργία ηλεκτρικών εργαλείων μπορεί να προκαλέσει σοβαρό τραυματισμό.
- Χρησιμοποιείτε μέσα ατομικής προστασίας. Να φοράτε πάντα προστατευτικά γυαλιά. Προστατευτικός εξοπλισμός, όπως μάσκα για τη σκόνη, αντιολισθητικά υποδήματα ασφαλείας, κράνος, ή προστασίας της ακοής που χρησιμοποιούνται στις αντίστοιχες συνθήκες μειώνουν τις σωματικές βλάβες.
- Αποτρέψτε την ακούσια εκκίνηση. Βεβαιωθείτε ότι ο διακόπτης βρίσκεται στη θέση off πριν από τη σύνδεση με την πηγή τροφοδοσίας και / ή της μπαταρίας, όταν σηκώνετε ή μεταφέρετε το εργαλείο. Η μεταφορά ηλεκτρικών εργαλείων με το δακτύλο σας στο διακόπτη ή η ενεργοποίηση ηλεκτρικών εργαλείων με ενεργοποιημένο τον διακόπτη είναι πιθανό να προκαλέσει ατυχήματα.
- Αφαιρέστε τυχόν κομμάτια ρύθμισης ή κλειδιά πριν θέσετε το εργαλείο σε λειτουργία. Ένα κλειδί ή ένα κομμάτι που συνδέεται με ένα περιστρεφόμενο μέρος του ηλεκτρικού εργαλείου μπορεί να οδηγήσει σε τραυματισμό.
- Μην τεντώνετε. Κρατήστε το κατάλληλο πάτημα και ισορροπία ανά πάσα στιγμή. Αυτό επιτρέπει τον καλύτερο έλεγχο του ηλεκτρικού εργαλείου σε απρόσμενες καταστάσεις.

- Ντυθείτε κατάλληλα. Μην φοράτε φαρδιά ρούχα ή κοσμήματα. Κρατήστε τα μαλλιά σας, τα ρούχα και τα γάντια μακριά από τα κινούμενα μέρη. Τα φαρδιά ρούχα, κοσμήματα ή μακριά μαλλιά μπορεί να πιαστούν στα κινούμενα μέρη.
- Αν παρέχονται εξαρτήματα για την σύνδεση σε εγκαταστάσεις για την απομάκρυνση και τη συλλογή σκόνης, βεβαιωθείτε ότι είναι συνδεδεμένα και χρησιμοποιούνται σωστά. Η χρήση της συλλογής σκόνης μπορεί να μειώσει τους κινδύνους που σχετίζονται με τη σκόνη.
- Μην αφήνετε την οικειότητα που έχει αποκτηθεί από τη συχνή χρήση των εργαλείων σας να σας κάνει αυτάρεσκος και να αγνοήσετε τις αρχές ασφαλείας εργαλείου. Μια απρόσεκτη ενέργεια μπορεί να προκαλέσει σοβαρό τραυματισμό μέσα σε ένα κλάσμα του δευτερολέπτου.
- Προειδοποίηση! Τα ηλεκτρικά εργαλεία μπορεί να παράγουν ένα ηλεκτρομαγνητικό πεδίο κατά τη διάρκεια της λειτουργίας. Αυτό το πεδίο μπορεί υπό ορισμένες συνθήκες να παρεμβάλει σε ενεργητικά ή παθητικά ιατρικά εμφυτεύματα. Για να μειώσετε τον κίνδυνο σοβαρού ή θανάσιμου τραυματισμού, συνιστούμε στα άτομα με ιατρικά εμφυτεύματα να συμβουλευτούν το γιατρό τους και το κατασκευαστή των ιατρικών εμφυτευμάτων πριν από τη λειτουργία αυτού του ηλεκτρικού εργαλείου.

Χρήση ηλεκτρικών εργαλείων και φροντίδα

- Τα άτομα με μειωμένες ψυχοσωματικές ή ψυχικές ικανότητες, καθώς και τα παιδιά δεν μπορούν να χρησιμοποιούν το ηλεκτρικό εργαλείο, αν δεν εποπτεύονται ή αν δεν καθοδηγούνται σχετικά με τη χρήση του εργαλείου από άτομο υπεύθυνο για την ασφάλειά τους.
- Μην πιέζετε το ηλεκτρικό εργαλείο. Χρησιμοποιήστε το σωστό εργαλείο για την εφαρμογή σας. Το κατάλληλο ηλεκτρικό εργαλείο θα κάνει τη δουλειά καλύτερα και ασφαλέστερα στο ρυθμό για τον οποίο σχεδιάστηκε.
- Μη χρησιμοποιείτε το εργαλείο αν ο διακόπτης δεν ενεργοποιείται και απενεργοποιείται. Κάθε ηλεκτρικό εργαλείο που δεν μπορεί να ελεγχθεί με το διακόπτη είναι επικίνδυνο και πρέπει να επισκευαστεί.
- Αποσυνδέστε το φως από την πρίζα και / ή την μπαταρία από το ηλεκτρικό εργαλείο πριν κάνετε οποιοσδήποτε ρυθμίσεις, αλλάξτε εξαρτήματα ή αποθηκεύσετε το ηλεκτρικό εργαλείο. Αυτά τα προληπτικά μέτρα ασφαλείας μειώνουν τον κίνδυνο να ξεκινήσει το ηλεκτρικό εργαλείο κατά λάθος.
- Αποθηκεύετε τα εργαλεία μακριά από τα παιδιά και μην αφήνετε τα άτομα που δεν είναι εξοικειωμένα με το ηλεκτρικό εργαλείο ή με αυτές τις οδηγίες να χρησιμοποιούν το ηλεκτρικό εργαλείο. Τα ηλεκτρικά εργαλεία είναι επικίνδυνα στα χέρια μη εκπαιδευμένων χρηστών.
- Διατηρήστε τα ηλεκτρικά εργαλεία. Ελέγξτε την ευθυγράμμιση τους ή το μπλοκάρισμα των κινούμενων μερών, τη θραύση των εξαρτημάτων και οποιαδήποτε άλλη κατάσταση που μπορεί να επηρεάσει τη λειτουργία του ηλεκτρικού εργαλείου. Σε περίπτωση βλάβης, το ηλεκτρικό εργαλείο πρέπει να επισκευαστεί πριν από τη χρήση. Πολλά ατυχήματα προκαλούνται από κακή συντήρηση των ηλεκτρικών εργαλείων.
- Διατηρείτε τα εργαλεία κοπής αιχμηρά και καθαρά. Τα σωστά διατηρούμενα εργαλεία κοπής με κοφτερές ακμές κοπής είναι λιγότερο πιθανό να μπλοκάρουν και να είναι πιο εύκολο να ελεγχθούν.

- Χρησιμοποιήστε το ηλεκτρικό εργαλείο, τα εξαρτήματα και τα κομμάτια του εργαλείου κτλ σύμφωνα με αυτές τις οδηγίες, λαμβάνοντας υπόψη τις συνθήκες εργασίας και τις εργασίες που πρέπει να εκτελεστούν. Η χρήση του ηλεκτρικού εργαλείου για εργασίες διαφορετικές από εκείνες που προορίζονται μπορεί να οδηγήσει σε μια επικίνδυνη κατάσταση.
- Κρατήστε τις λαβές και τις επιφάνειες λαβής στεγνές, καθαρές και απαλλαγμένες από λάδια και γράσα. Οι γλιστερές λαβές και επιφάνειες λαβής δεν επιτρέπουν τον ασφαλή χειρισμό και έλεγχο του εργαλείου σε απρόσμενες καταστάσεις.
- Σημειώστε ότι όταν λειτουργεί ένα ηλεκτρικό εργαλείο, παρακαλούμε κρατήστε τη βοηθητική λαβή σωστά, η οποία είναι χρήσιμη για τον έλεγχο του ηλεκτρικού εργαλείου. Ως εκ τούτου, ο σωστός χειρισμός μπορεί να μειώσει τον κίνδυνο ατυχημάτων ή τραυματισμών.

Συντήρηση

- **Να προτιμάτε για τη συντήρηση του ηλεκτρικού εργαλείου από κατάλληλα εκπαιδευμένα άτομα και να χρησιμοποιείτε μόνο γνήσια ανταλλακτικά.** Αυτό θα εξασφαλίσει την ασφάλεια του ηλεκτρικού εργαλείου.
- Ακολουθήστε τις οδηγίες για τη λίπανση και αλλαγή εξαρτημάτων.

Ειδικές προειδοποιήσεις ασφάλειας

Κρατάτε το ηλεκτρικό εργαλείο από τις μονωμένες επιφάνειες πιασίματος, κατά την εκτέλεση μιας λειτουργίας όπου το κοπτικό εξάρτημα μπορεί να έρθει σε επαφή με κρυμμένα καλώδια ή το ίδιο του το καλώδιο. Το εξάρτημα κοπής που έρχεται σε επαφή με ένα "ζωντανό" καλώδιο μπορεί να κάνει τα εκτεθειμένα μεταλλικά μέρη του ηλεκτρικού εργαλείου "ζωντανά" και αυτό θα μπορούσε να προκαλέσει στον χειριστή ηλεκτροπληξία.

Κατευθυντήριες γραμμές για την ασφάλεια κατά τη λειτουργία του ηλεκτρικού εργαλείου

- Πριν από την έναρξη της εργασίας, αφαιρέστε τυχόν μεταλλικά αντικείμενα από το υλικό (καρφιά, βιδόκαρφα, συνδετήρες κ.τ.λ.).
- Μην το χρησιμοποιείτε σε υλικά που περιέχουν αμιάντο. Ο αμιάντος θεωρείται καρκινογόνος.
- Μην χρησιμοποιείτε ποτέ ηλεκτρικά εργαλεία για τη λείανση τεμαχίων κατεργασίας που περιέχουν μαγνήσιο.
- Μην χρησιμοποιείτε ποτέ ταινίες με φθαρμένη, κατεστραμμένη ή βρώμικη επιφάνεια.
- Ενεργοποιήστε το ηλεκτρικό εργαλείο πριν αυτό αγγίξει το τεμάχιο κατεργασίας.
- Αποφύγετε το σταμάτημα του κινητήρα του ηλεκτρικού εργαλείου όταν είναι υπό φορτίο.
- Προσέχετε τη θέση του καλωδίου τροφοδοσίας κατά τη διάρκεια της εργασίας (πρέπει να βρίσκεται πάντα πίσω από το εργαλείο). Μην το αφήνετε να τυλιχθεί γύρω από τα πόδια ή τα χέρια σας.
- Διατηρείτε τα χέρια σας σε ασφαλή απόσταση από τα κινούμενα μέρη του ηλεκτρικού εργαλείου.
- Η σκόνη που παράγεται κατά τη διάρκεια της εργασίας μπορεί να είναι επικίνδυνη για την ανθρώπινη υγεία,

εύφλεκη ή εκρηκτική, επομένως ο χώρος εργασίας θα πρέπει να καθαρίζεται έγκαιρα, και να χρησιμοποιούνται μέσα ατομικής προστασίας. Να χρησιμοποιείτε πάντοτε συσκευή αφαίρεσης / συλλογής της σκόνης (ειδική ηλεκτρική σκούπα).

- Όταν τροχίζετε μικρά αντικείμενα που δεν μπορούν να στερεωθούν με ασφάλεια, να χρησιμοποιείτε μέγγενη.
- Κατά τη λειτουργία ενδέχεται να δημιουργηθούν σπινθήρες και μεταλλικά μικροθραύσματα, που μπορεί να οδηγήσουν σε τραυματισμό του χειριστή ή των παρευρισκόμενων ατόμων. Φοράτε πάντα μέσα ατομικής προστασίας (προστατευτικά γυαλιά και μάσκα) και διευθετήστε κατάλληλα το χώρο εργασίας.
- Μην αγγίζετε την ταινία λείανσης και τις επιφάνειες των τεμαχίων κατεργασίας κατά τη διάρκεια ή αμέσως μετά την εργασία, γιατί η θερμοκρασία τους μπορεί να έχει αυξηθεί σημαντικά, αλλά περιμένετε να κρυώσουν εντελώς.
- Μετά την απενεργοποίηση του ηλεκτρικού εργαλείου, η ταινία λείανσης συνεχίζει να κινείται για κάποιο χρονικό διάστημα, αφήστε επομένως κάτω το ηλεκτρικό εργαλείο μόνο αφότου η ταινία λείανσης ακινητοποιηθεί εντελώς.
- Θα πρέπει να προσέχετε ιδιαίτερα όταν αδειάζετε τη συσκευή συλλογής της σκόνης. Μην απορρίπτετε ποτέ τη σκόνη στη φωτιά.



Προσοχή: οι χημικές ουσίες που περιέχονται στη σκόνη που δημιουργούνται στο τρίψιμο, κοπή, πρίονισμα, λείανση, διάτρηση και άλλες δραστηριότητες της κατασκευαστικής βιομηχανίας μπορεί να οδηγήσουν σε καρκίνο, σπυγγή ανεπάρκεια ή να είναι επιβλαβή για την γονιμότητα. Το ιόν ορισμένων χημικών ουσιών θα είναι:

- Πριν από κάθε επισκευή ή εργασία αντικατάστασης στο μηχανήμα, το καλώδιο τροφοδοσίας πρέπει να πρώτα να τραβιέται.
- Το διαφανές δύο οξειδίου του πυριτίου και άλλων προϊόντων τοιχοποιίας στα τούβλα τοίχου καιτσιμέντου, το αρσενικό χρωμίου (CCA) σε ξύλο με χημική επεξεργασία. Ο βαθμός βλάβης των ουσιών αυτών θα εξαρτηθεί από το βαθμό συχνότητας που εκτελείτε αυτές τις εργασίες. Αν θέλετε να μειώσετε την επαφή με αυτές τις χημικές ουσίες, παρακαλείστε να εργάζεστε σε χώρο με εξαερισμό και θα πρέπει να χρησιμοποιείται τις συσκευές με πιστοποιητικά ασφαλείας (όπως η μάσκα σκόνης που έχει σχεδιαστεί με μικρό φίλτρο σκόνης).



Παρατηρήστε την τάση του ρεύματος: σε σύνδεση με ισχύ, θα πρέπει να βεβαιώσετε ότι η τάση του ρεύματος είναι η ίδια με την τάση που σημειώνεται στην πινακίδα του εργαλείου. Εάν η τάση του ρεύματος είναι υψηλότερη από την κατάλληλη τάση, ως αποτέλεσμα θα προκληθούν ατυχήματα στους χειριστές, και την ίδια στιγμή, το εργαλείο θα καταστραφεί. Επομένως, εάν δεν έχει επιβεβαιωθεί η τάση του ρεύματος, τότε δεν πρέπει ποτέ να το συνδέσετε αυθαίρετα. Αντίθετα, όταν η τάση τροφοδοσίας είναι μικρότερη από την απαιτούμενη τάση, ο κινητήρας θα καταστραφεί.

Τα σύμβολα που χρησιμοποιούνται στο εγχειρίδιο

Τα παρακάτω σύμβολα χρησιμοποιούνται στο εγχειρίδιο λειτουργίας, θυμηθείτε τη σημασία τους. Η σωστή

ερμηνεία των συμβόλων θα επιτρέψει τη σωστή και ασφαλή χρήση του ηλεκτρικού εργαλείου.

Σύμβολο	Έννοια
	Ταινιολειαντήρας Τμήματα γκριζο - μαλακή λαβή (με μονωμένη επιφάνεια).
	Αυτοκόλλητο σειριακού αριθμού: BS ... - μοντέλο; XX - ημερομηνία κατασκευής; XXXXXXXX - σειριακός αριθμός.
	Διαβάστε όλους τους κανονισμούς ασφαλείας και τις οδηγίες.
	Φοράστε γυαλιά προστασίας.
	Φοράστε προστατευτικά αυτιών.
	Να φοράτε μάσκα για τη σκόνη.
	Αποσυνδέστε το ηλεκτρικό εργαλείο από την πρίζα πριν από την εγκατάσταση ή ρύθμιση.
	Κατεύθυνση της κίνησης.
	Κατεύθυνση περιστροφής.
	Κλειδωμένο.
	Ξεκλειδωτο.
	Διπλή μόνωση / κατηγορία προστασίας.
	Προσοχή. Σημαντικό.

Σύμβολο	Έννοια
	Ένα σήμα που πιστοποιεί ότι το προϊόν συμμορφώνεται με τις βασικές απαιτήσεις των οδηγιών της ΕΕ και των εφαρμοσιμένων προτύπων της ΕΕ.
	Κατά τη λειτουργία, απομακρύνετε τη συσσωρευμένη σκόνη.
	Μην πετάτε το ηλεκτρικό εργαλείο σε στο δοχείο οικιακών απορριμμάτων.

Περιγραφή ηλεκτρικού εργαλείου DWT

Οι ταινιολειαντήρες έχουν σχεδιαστεί για ξηρά λείανση με υψηλή απόδοση. Η χρήση ταινιών λείανσης διαφόρων τύπων επιτρέπει την κατεργασία ευρέος φάσματος υλικών - ξύλο, πλαστικό, μέταλλο, γύψο, βαφή κ.τ.λ.

Εξαρτήματα ηλεκτρικού εργαλείου

- 1 Περιστροφικός επιλογέας ταχύτητας
- 2 Διακόπτης ενεργοποίησης / πενεργοποίησης
- 3 Κουμπί κλειδώματος διακόπτη εργοποίησης / απενεργοποίησης
- 4 Θύρα αφαίρεσης σκόνης
- 5 Σχισμές αερισμού
- 6 Βίδα ρύθμισης
- 7 Μοχλός σύσφιξης
- 8 Ταινία λείανσης *
- 9 Σάκος σκόνης *

* Προαιρετικός εξοπλισμός

Δεν περιλαμβάνονται στο βασικό εξοπλισμό όλα τα εξαρτήματα που απεικονίζονται ή αναφέρονται.

Τοποθέτηση και ρύθμιση εξαρτημάτων του ηλεκτρικού εργαλείου

Πριν εκτελέσετε εργασίες στο ηλεκτρικό εργαλείο πρέπει να το αποσυνδέσετε από το ρεύμα.

 Μην σφίγγετε υπερβολικά τα εξαρτήματα σύσφιξης, για να μην προκληθεί ζημιά στο σπείρωμα.

Τοποθέτηση / αντικατάσταση της ταινίας λείανσης (βλ. Σχ. 1)

- Απασφαλίστε το μοχλό σύσφιξης 7 και αφαιρέστε την ταινία λείανσης 8.
- Τοποθετήστε καινούργια ταινία λείανσης 8. Η φορά των βελών στην εσωτερική πλευρά της ταινίας 8 και του ηλεκτρικού εργαλείου πρέπει να συμφωνούν.

- Επαναφέρατε το μοχλό σύσφιξης 7 στην αρχική θέση του. Ανασηκώστε το λειαντήρα πάνω από την επιφάνεια κατεργασίας και ενεργοποιήστε τον. Η ταινία λείανσης 8 ευθυγραμμίζεται αυτόματα στη λειτουργία χωρίς φορτίο. Αν δεν είναι ενεργοποιημένη η αυτόματη ευθυγράμμιση, η ταινία λείανσης 8 θα πρέπει να ευθυγραμμιστεί χειροκίνητα με τη βίδα ρύθμισης 6.
- Η ταινία λείανσης 8 θα πρέπει να αποθηκεύεται αιωρούμενη. Μην λυγίζετε τις ταινίες λείανσης 8 προς αποφυγή ενδεχόμενης ζημιάς.

Τοποθέτηση / αφαίρεση του σάκου σκόνης (βλ. Σχ. 2)

Να χρησιμοποιείτε πάντοτε το σάκο σκόνης 9 κατά τη διάρκεια της εργασίας. Η στάθμη της σκόνης στο σάκο σκόνης 9 θα πρέπει να παρακολουθείται, και ο σάκος να αδειάζεται έγκαιρα, αφότου ληφθούν οι ανωτέρω προφυλάξεις.

- Για να τοποθετήσετε το σάκο σκόνης, προσαρμόστε το στόμιο 9 του σάκου σκόνης στη θύρα εξαγωγής σκόνης 4 (βλ. Σχ. 2).
- Για να τον αφαιρέσετε, αφαιρέστε το στόμιο 9 του σάκου σκόνης στη θύρα εξαγωγής σκόνης 4.

Έναρξη λειτουργίας των ηλεκτρικών εργαλείων

Χρησιμοποιείτε πάντοτε τη σωστή τάση τροφοδοσίας: η τάση τροφοδοσίας πρέπει να συμφωνεί με την τάση που αναγράφεται στην πινακίδα του ηλεκτρικού εργαλείου.

Ενεργοποίηση / απενεργοποίηση του ηλεκτρικού εργαλείου

Ενεργοποίηση / απενεργοποίηση σύντομης διάρκειας

Για την ενεργοποίηση, πιέστε και κρατήστε πατημένο το διακόπτη ενεργοποίησης / απενεργοποίησης 2. Για απενεργοποίηση, αφήστε τον.

Ενεργοποίηση / απενεργοποίηση μεγάλης διάρκειας

Ενεργοποίηση:

Πιέστε το διακόπτη ενεργοποίησης / απενεργοποίησης 2 και ασφαλίστε τον στη σωστή θέση με το κουμπί κλειδώματος για το διακόπτη ενεργοποίησης / απενεργοποίησης 3.

Απενεργοποίηση:

Πιέστε και αφήστε το διακόπτη ενεργοποίησης / απενεργοποίησης 2.

Αναρρόφηση σκόνης κατά τη λειτουργία του ηλεκτρικού εργαλείου



Η συλλογή σκόνης μειώνει τη συγκέντρωση σκόνης στον αέρα και αποτρέπει τη συσώρευση σκόνης στο χώρο εργασίας. Κατά τη διάρκεια παρατεταμένης κατεργασίας ξύλου ή κατά την επεξεργασία υλικών που παράγουν σκόνη επικίνδυνη για την υγεία, το ηλεκτρικό εργαλείο θα πρέπει να συνδέεται σε κατάλληλη ηλεκτρική σκούπα.

Ορισμένα ηλεκτρικά εργαλεία συνεργάζονται ενδεχομένως με ηλεκτρική σκούπα μόνο με τη χρήση συγκεκριμένου προσαρμοστήρα.

Η στάθμη της σκόνης στο σάκο θα πρέπει να παρακολουθείται, και ο σάκος να αδειάζεται έγκαιρα, αφότου ληφθούν οι ανωτέρω προφυλάξεις.

Σχεδιαστικά χαρακτηριστικά του ηλεκτρικού εργαλείου

Περιστροφικός επιλογέας ταχύτητας

Με τον περιστροφικό επιλογέα ταχύτητας 1 μπορείτε να επιλέξετε την απαιτούμενη ταχύτητα της ταινίας λείανσης (ακόμα και κατά τη διάρκεια της λειτουργίας).

Η απαιτούμενη ταχύτητα εξαρτάται από το υλικό και μπορεί να προσδιοριστεί με πρακτικές δοκιμές.

Ύστερα από πολύωρη λειτουργία σε χαμηλή ταχύτητα, αφήστε το ηλεκτρικό εργαλείο να κρνώσει για περίπου 3 λεπτά στη μέγιστη ταχύτητα χωρίς φορτίο.

Συστάσεις για το χειρισμό του ηλεκτρικού εργαλείου

Επιλογή ταινίας λείανσης

Χρησιμοποιήστε κατάλληλη ταινία λείανσης ανάλογα με τα υλικά ή την επίστρωση κατεργασίας. Ο τύπος της ταινίας λείανσης αναγράφεται στη συσκευασία. Ο πωλητής είναι σε θέση να σας δώσει σχετικές οδηγίες.

Χρησιμοποιήστε ταινίες λείανσης με διαφορετικά μεγέθη κόκκων, ανάλογα με τις εργασίες που πρόκειται να εκτελέσετε, για να διασφαλιστεί η καλύτερη δυνατή ποιότητα κατεργασίας:

- χρησιμοποιήστε ταινία λείανσης με μέγεθος κόκκου 40-60 για την επεξεργασία ξύλου ή αδρής οικοδομικής ξυλείας και για την αφαίρεση μπογιάς ή σκουριάς από επιφάνειες;
- χρησιμοποιήστε ταινία λείανσης με μέγεθος κόκκου 80-120 για την εξομάλυνση μικρών ανωμαλιών σε ξύλινες επιφάνειες, για τη λείανση μασίχης κ.τ.λ.;
- χρησιμοποιήστε ταινία λείανσης με μέγεθος κόκκου 180-320 για το φινιρίσμα ξύλινων επιφανειών και για τη λείανση σκληρού ξύλου.

Τα ανωτέρω δεδομένα είναι ενδεικτικά, η καλύτερη μέθοδος επιλογής του μέγεθους του κόκκου ανάλογα με το υλικό κατεργασίας είναι οι πρακτικές δοκιμές.

Λείανση

Πραγματοποιήστε δοκιμαστική λείανση σε αχρείαστο τμήμα του κατεργαστού κομματιού (από υλικό ίδιο με αυτό που πρόκειται να λειανείτε), προκειμένου να βεβαιωθείτε ότι η ταινία λείανσης, το μέγεθος κόκκου και η ταχύτητα της ταινίας λείανσης έχουν επιλεγεί σωστά.

- Εργαστείτε εφαρμόζοντας την ελάχιστη δυνατή πίεση κατά τη λείανση. Το βάρος του ίδιου του εργαλείου αρκεί για να επιτευχθεί υψηλή απόδοση λείανσης. Έτσι παρατείνεται η διάρκεια ζωής της ταινίας λείανσης και γίνεται πιο λεία η επιφάνεια του τεμαχίου κατεργασίας.
- Ξεκινήστε τη λείανση αφότου ενεργοποιήσετε το ηλεκτρικό εργαλείο. Κινείτε σταθερά το ηλεκτρικό εργαλείο προς τα εμπρός με παράλληλη, αλληλοεπικαλυπτόμενη κίνηση κατά μήκος των νεύρων. Η εγκάρσια λείανση επηρεάζει αρνητικά την ποιότητα της κατεργασίας.

- Ιδίως κατά τη λείανση στρώσεων με βερνίκι, είναι πιθανόν να λειώσουν οι στρώσεις και να λεκιάσουν την επιφάνεια του τεμαχίου κατεργασίας και της ταινίας λείανσης. Για το λόγο αυτόν, πρέπει να υπάρχει μέριμνα για απαγωγή της σκόνης λείανσης.
- Τυχόν φθαρμένη ή σχισμένη ταινία λείανσης ενδέχεται να καταστρέψει την επιφάνεια του τεμαχίου κατεργασίας, αντικαταστήστε επομένως την ταινία λείανσης όποτε χρειαστεί.
- Μην επαναχρησιμοποιείτε ταινία λείανσης που χρησιμοποιήθηκε ήδη για τη λείανση μετάλλου ή οποιουδήποτε άλλου υλικού.

Συντήρηση του ηλεκτρικού εργαλείου / προληπτικά μέτρα

Πριν εκτελέσετε εργασίες στο ηλεκτρικό εργαλείο πρέπει να το αποσυνδέσετε από το ρεύμα.

Καθαρισμός του ηλεκτρικού εργαλείου

Μια απαραίτητη προϋπόθεση για τη μακροχρόνια χρήση του εργαλείου είναι να διατηρείται καθαρό. Φυσάτε τακτικά πεπιεσμένο αέρα στις σχισμές αερισμού 5 του ηλεκτρικού εργαλείου.

Εξυπηρέτηση μετά την πώληση και παροχή υπηρεσιών

Η εξυπηρέτησή μας μετά την πώληση απαντά στις ερωτήσεις σας σχετικά με τη συντήρηση και την επι-

σκευή του προϊόντος σας, καθώς και με ανταλλακτικά. Πληροφορίες σχετικά με τα κέντρα εξυπηρέτησης, διαγράμματα και πληροφορίες ανταλλακτικών σχετικά με τα ανταλλακτικά μπορείτε επίσης να βρείτε στην ιστοσελίδα: www.dwt-pt.com.

Μεταφορά των ηλεκτρικών εργαλείων

- Κατηγορηματικά να μην πέσει καμία μηχανική επίδραση επί της συσκευασίας κατά τη μεταφορά.
- Κατά την εκφόρτωση / φόρτωση δεν επιτρέπεται να χρησιμοποιήσετε οποιοδήποτε είδος τεχνολογίας που λειτουργεί με βάση την αρχή της σύσφιξης συσκευασίας.

Προστασία του περιβάλλοντος



Ανακύκλωση της πρώτης ύλης αντί της καταστροφής της.

Το ηλεκτρωεργαλείο, ο πρόσθετος εξοπλισμός του και η συσκευασία του υπάγονται στη διαδικασία της οικολογικής ανακύκλωσης. Προς όφελος της επιλεγμένης επανακυκλοφορίας των αποσύρσεων, τα συνθετικά συστατικά των ανταλλακτικών αναγράφονται αντίστοιχα. Οι παρόν οδηγίες χρήσης έχουν εκτυπωθεί σε χαρτί ανακυκλωμένο χωρίς εφαρμογή χλωρίου.

Ο κατασκευαστής επιφυλάσσει το δικαίωμα να επιφέρει αλλαγές.

Технические характеристики электроинструмента

Ленточная шлифовальная машина		BS07-75 V	BS09-75 V
Код электроинструмента	[127 В ~50/60 Гц] [230 В ~50/60 Гц]	742593 743750	742609 743767
Номинальная мощность	[Вт]	750	900
Выходная мощность	[Вт]	200	350
Сила тока при напряжении	127 В [А] 230 В [А]	5.4 3.2	6.5 3.9
Скорость движения ленты на холостом ходу	[м/мин]	100-290	200-380
Размер шлифовальной ленты (L x b)	[мм] [дюймы]	457 x 76 18" x 3"	533 x 76 21" x 3"
Вес	[кг] [фунты]	2,9 6.39	3 6.6
Класс безопасности		□ / II	□ / II
Звуковое давление	[дБ(А)]	89,8	90,1
Акустическая мощность	[дБ(А)]	100,8	101,1
Вибрация	[м/с ²]	2,14	1,88

Информация о шуме



Носить приспособление для защиты органов слуха при уровне звукового давления свыше 85 дБ(А).



Соответствия требуемым нормам

Мы заявляем под нашу единоличную ответственность, что описанный в разделе "Технические характеристики электроинструмента" продукт отвечает всем соответствующим положениям Директив 2006/42/ЕС, включая их изменения, а также следующим нормам:

EN62841-1,
EN62841-2-4,
EN55014-1:2017,
EN55014-2:2015,
EN61000-3-2:2014,
EN61000-3-3:2013.

Менеджер по сертификации

Wu Cunzhen

Wu Cunzhen

Merit Link International AG
Stabio, Швейцария, 03.09.2019

Общие правила техники безопасности



ПРЕДУПРЕЖДЕНИЕ - Чтобы снизить риск получения травм, пользователь должен ознакомиться с руководством по эксплуатации!



ПРЕДУПРЕЖДЕНИЕ! Внимательно изучите все предупреждения о технике безопасности и инструкции, пояснительные рисунки и спецификации, поставляемые вместе с электроинструментом. Несоблюдение предупреждений и инструкций может привести к поражению электрическим током, возгоранию и / или серьезной травме. **Сохраните все предупреждения и инструкции для дальнейшего использования.**

Термин "электроинструмент", используемый в тексте предупреждений, относится к электроинструменту с питанием от электросети (проводной) или электроинструменту с питанием от аккумулятора (беспроводной).

Безопасность рабочего места

- Рабочее место должно быть чистым и хорошо освещенным. В захламленных или темных местах вероятны несчастные случаи.
- Не используйте электроинструменты во взрывоопасных средах, например, в присутствии легковоспламеняющихся жидкостей, газов или пыли. Электроинструменты создают искры, которые могут стать причиной воспламенения пыли или паров.
- Во время работы электроинструмента не допускайте присутствия детей и других лиц. Отвлечение внимания может привести к потере контроля.

Рекомендации по электробезопасности

- Вилки электроинструмента должны соответствовать розетке. Никогда не вносите изменения в конструкцию вилки. Не исполь-

зуйте адаптеры с заземленными электроинструментами. Вилки оригинальной конструкции и соответствующие розетки уменьшают риск поражения электрическим током.

- Избегайте контакта с заземленными поверхностями, такими как трубы, радиаторы, плиты и холодильники. Это повышает риск поражения электрическим током.

- Не подвергайте электроинструмент воздействию дождя или влаги. Попадание воды внутрь электроинструмента повышает риск поражения электрическим током.

- Не используйте токоведущий кабель в целях, для которых он не предназначен. Никогда не используйте кабель для переноски электроинструмента, подтягивания электроинструмента к себе, или для выключения электроинструмента рывком за токоведущий кабель. Оберегайте токоведущий кабель от нагрева, нефтепродуктов, острых кромок или движущихся частей электроинструмента. Поврежденный или спутанный токоведущий кабель увеличивает опасность поражения электрическим током.

- При работах на открытом воздухе, используйте удлинительные кабели, предназначенные для наружных работ, это снижает опасность поражения электрическим током.

- Если нельзя избежать работы электроинструмента на участке с повышенной влажностью, используйте устройство защитного отключения (УЗО). Использование УЗО снижает риск поражения электрическим током. ПРИМЕЧАНИЕ! Термин "УЗО (RCD)" может быть заменен термином "устройство защитного отключения (GFCI)" или "автоматический выключатель с функцией защиты от тока утечки (ELCB)".

- Предупреждение! Никогда не прикасайтесь к открытым металлическим поверхностям редуктора, защитного кожуха и т.д., так как на металлические поверхности воздействуют электромагнитные волны и касание к ним может привести к травме или несчастному случаю.

Рекомендации по личной безопасности

- Будьте бдительными, следите за тем, что вы делаете, и при работе с электроинструментом руководствуйтесь здравым смыслом. Не используйте электроинструмент, если вы устали или находитесь под воздействием наркотических средств, алкоголя или лекарств. Ослабление внимания при работе с электроинструментом может привести к серьезной травме.

- Используйте средства индивидуальной защиты. Всегда надевайте защитные очки. Средства индивидуальной защиты, такие как пылезащитная маска, нескользящая защитная обувь, каска или средства защиты органов слуха, которые используются в соответствующих условиях, уменьшают вероятность получения травмы.

- Не допускайте непреднамеренного запуска электроинструмента. Перед подключением к источнику питания и / или аккумулятору, подтяните или перенесом электроинструмента убедитесь, что выключатель / выключатель

находится в выключенном состоянии. Переменение электроинструмента, когда палец находится на выключателе / выключателе, или включение питания электроинструментов с включенным выключателем / выключателем может стать причиной несчастного случая.

- Перед включением, необходимо убрать из вращающихся частей электроинструмента все дополнительные ключи и приспособления. Ключ, оставленный во вращающейся части электроинструмента, может быть причиной серьезных травм.

- Не предпринимайте чрезмерных усилий. Всегда сохраняйте устойчивое положение и равновесие. Это позволяет лучше контролировать электроинструмент в непредвиденных ситуациях.

- Носите соответствующую одежду. Не надевайте свободную одежду или украшения. Держите волосы, одежду и перчатки вдали от движущихся деталей. Свободная одежда, украшения или длинные волосы могут быть захвачены подвижными частями электроинструмента, что станет причиной серьезных травм.

- Если в конструкции электроинструмента предусмотрена возможность для подключения пылеулавливающих и пылесборных устройств, убедитесь, что они подключены и правильно используются. Использование таких устройств уменьшает опасности, связанные с накоплением пыли.

- Всегда будьте осторожны, не игнорируйте принципы безопасной работы с электроинструментом из-за знаний и опыта, полученных вследствие частого пользования электроинструментом. Неосторожное действие может незамедлительно привести к серьезным травмам.

- Предупреждение! Во время работы электроинструменты могут создавать электромагнитное поле. При определенных обстоятельствах такое поле может создавать помехи активным или пассивным медицинским имплантатам. Чтобы снизить риск серьезной или смертельной травмы, перед использованием электроинструмента рекомендуем людям с медицинскими имплантатами проконсультироваться с врачом и изготовителем медицинского имплантата.

Использование и обслуживание электроинструмента

- Люди с недостаточными психофизическими или умственными способностями и дети не могут управлять электроинструментом, если человек, ответственный за их безопасность, не контролирует их или не инструктирует об использовании электроинструмента.

- Не перегружайте электроинструмент. Используйте электроинструмент, который соответствует вашей цели применения. Соответствующий электроинструмент будет работать лучше и безопаснее с той производительностью, для которой он был спроектирован.

- Не работайте электроинструментом с неисправным выключателем / выключателем. Электроинструмент, включение / выключение которого, не может контролироваться пред-

ставляет опасность и должен быть немедленно отремонтирован.

• **Перед выполнением каких-либо настроек, сменой принадлежностей или хранением электроинструментов - отсоедините вилку от источника питания и / или аккумулятора от электроинструмента.** Эти меры безопасности снижают риск случайного запуска электроинструмента.

• **Храните неиспользуемые электроинструменты в недоступном для детей месте и не разрешайте лицам, которые не ознакомились с электроинструментом или этими инструкциями, использовать электроинструмент.** Электроинструменты опасны в руках неподготовленных пользователей.

• **Следите за состоянием электроинструмента. Проверяйте осевое биение и надежность соединения подвижных деталей, а также любые неисправности, которые могут вывести электроинструмент из строя. Неисправный электроинструмент необходимо отремонтировать перед использованием.** Многие несчастные случаи возникают из-за плохого состояния электроинструмента.

• **Режущие инструменты должны содержаться в чистоте и быть хорошо заточенными.** Правильно установленные режущие инструменты с острыми режущими кромками уменьшают возможность заклинивания и облегчают управление электроинструментом.

• **Используйте электроинструмент, принадлежности, насадки и т.п. в соответствии с инструкциями, принимая во внимание условия работы и выполняемые работы.** Использование электроинструмента для операций, для которых он не предназначен, может привести к опасной ситуации.

• **Поддерживайте рукоятки и поверхности захвата сухими, чистыми и свободными от масла и смазки.** Скользкие рукоятки и поверхности захвата препятствуют безопасному обращению с электроинструментом и управлению им в неожиданных ситуациях.

• **Обратите внимание, что при работе с электроинструментом необходимо правильно держать вспомогательную рукоятку;** выполнение этого требования облегчает управление электроинструментом. Таким образом, правильное удержание электроинструмента может снизить риск несчастных случаев или травм.

Техническое обслуживание

• **Обслуживание Вашего электроинструмента должно производиться квалифицированными специалистами с использованием рекомендованных запасных частей.** Это дает гарантию, того что безопасность Вашего электроинструмента будет сохранена.

• **Соблюдайте инструкции по смазке, а также рекомендации по замене аксессуаров.**

Особые указания по технике безопасности

При выполнении операции, при которой режущая деталь может задеть скрытую электро-

проводку или собственный кабель, держите электроинструмент только за изолированные поверхности захвата. Так как режущая деталь касается провода под напряжением, это может привести к появлению напряжения в открытых металлических частях электроинструмента и стать причиной поражения оператора электрическим током.

Правила техники безопасности при эксплуатации электроинструмента

• **Перед началом работы удалите из обрабатываемой заготовки металлические объекты (гвозди, шурупы, петли и т.п.).**

• **Запрещается обрабатывать заготовки содержащие асбест.**

• **Никогда не используйте электроинструмент для шлифования изделий, материал которых содержит соединения магния.**

• **Запрещается использовать изношенные, надорванные или сильно загрязненные ленты.**

• **Включайте электроинструмент до соприкосновения с обрабатываемым материалом.**

• **Избегайте останков двигателя электроинструмента под нагрузкой.**

• **При работе, следите за положением токоведущего кабеля (он всегда должен находиться позади электроинструмента). Не допускайте обматывания им ног или рук.**

• **Держите руки на безопасном расстоянии от движущихся частей электроинструмента.**

• **Пыль, образующаяся во время работы, может быть вредной для здоровья, легко воспламеняющейся или взрывоопасной, необходимо своевременно производить уборку рабочего места, и использовать средства индивидуальной защиты.**

• **При обработке мелких заготовок, собственного веса которых недостаточно для надежной фиксации, используйте зажимные приспособления.**

• **При работе возможен выброс искр и мелких металлических частиц, которые могут нанести травму работающему или окружающим людям. Необходимо использовать средства индивидуальной защиты (очки, защитная маска), а также соответствующим образом оборудовать рабочее место.**

• **При работе шлифовальная лента и обрабатываемая поверхность нагреваются, не прикасайтесь к ним до их полного охлаждения.**

• **После выключения электроинструмента, шлифовальная лента некоторое время продолжает вращаться по инерции, поэтому откладывайте электроинструмент в сторону только после полной остановки шлифовальной ленты.**

• **Соблюдайте осторожность при опорожнении пылесборного устройства. Запрещается высыпать пыль из пылесборного устройства в открытый огонь.**



Предупреждение: химические вещества, содержащиеся в пыли, выделяющиеся при шлифовании, резке, шлифовании, затачивании, сверлении и других видах работ при строгательстве, могут вызывать онкологические заболевания, врожден-

ные дефекты у будущих детей или нарушить репродуктивную функцию. Необходима очистная установка для удаления определенных химических веществ:

- Перед ремонтом и заменой деталей электроинструмента необходимо в первую очередь отключить его от сети.

- Прозрачный диоксид кремния и другие вещества в кирпиче и цементе стен; антисептики семейства ССА в химически обработанной древесине. Степень вредного воздействия этих веществ зависит от частоты выполнения работ. Если вы хотите уменьшить контакт с этими химическими веществами, работайте в вентилируемом помещении и используйте приспособления с сертификатами безопасности (например, респиратор с пылезадерживающим фильтром).

Обратите внимание на напряжение электропитания: при подключении напряжение должно соответствовать напряжению, указанному в таблице технических данных электроинструмента. Если напряжение выше соответствующего напряжения, с операторами может произойти несчастный случай, а электроинструмент будет поврежден. Таким образом, если напряжение питания не подтверждено, никогда не включайте электроинструмент, не проверив значение напряжения. Если напряжение питания ниже требуемого, двигатель будет поврежден.

Символы, используемые в инструкции

В руководстве по эксплуатации используются нижеприведенные символы, запомните их значение. Правильная интерпретация символов поможет использовать электроинструмент правильно и безопасно.

Символ

Значение

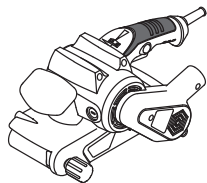

Ленточная шлифовальная машина

Участки, обозначенные серым цветом мягкая накладка (с изолированной поверхностью).



Наклейка с серийным номером:

BS ... - модель;
XX - дата производства;
XXXXXXX - серийный номер.



Ознакомьтесь со всеми указаниями по технике безопасности и инструкциями.



Носите защитные очки.

Символ

Значение



Носите защитные наушники.



Носите пылезащитную маску.



Отключайте электроинструмент от сети перед проведением монтажных и регулировочных работ.



Направление движения.



Направление вращения.



Заблокировано.



Разблокировано.



Двойная изоляция / класс защиты.



Внимание. Важная информация.



Знак, удостоверяющий, что изделие соответствует основным требованиям директив ЕС и гармонизированным стандартам Европейского Союза.



Во время работы удаляйте образующуюся пыль.



Не выбрасывайте электроинструмент в бытовой мусор.

Назначение электроинструмента DWT

Ленточные шлифовальные машины предназначены для сухого шлифования с высокой производительностью. Использование шлифовальных лент различных типов позволяет обрабатывать

различные материалы - древесину, пластик, металл, шпаклевку, лакокрасочные покрытия и др.

Элементы устройства электроинструмента

- 1 Регулятор оборотов
- 2 Включатель / выключатель
- 3 Фиксатор включателя / выключателя
- 4 Патрубок для удаления пыли
- 5 Вентиляционные отверстия
- 6 Регулировочный винт
- 7 Зажимной рычаг
- 8 Шлифовальная лента *
- 9 Пылесборный мешок *

* Принадлежности

Перечисленные, а также изображенные принадлежности, частично не входят в комплект поставки.

Монтаж и регулировка элементов электроинструмента

Перед проведением всех процедур электроинструмент обязательно отключить от сети.



Не затягивайте слишком сильно крепкие элементы, чтобы не повредить их резьбу.

Установка / замена шлифовальной ленты (см. рис. 1)

- Освободить шлифовальную ленту 8 при помощи зажимного рычага 7, после чего использованную ленту удалить.
- Установите новую ленту 8. Направление стрелок на внутренней стороне ленты 8 и корпусе инструмента должны совпадать.
- Зажимной рычаг 7 вернуть в исходное положение. Инструмент поднять с обрабатываемой поверхности и включить. При движении на холостом ходу происходит автоматическое центрирование ленты 8. В случае, если после включения центрирование не произошло, то необходимо произвести центрирование вручную при помощи регулировочного винта 6.
- Шлифовальную ленту 8 хранить только в подвешенном состоянии. Не перегибать ленту 8, это сделает ее непригодной к дальнейшему использованию.

Монтаж / демонтаж пылесборного мешка (см. рис. 2)

При работе всегда используйте пылесборный мешок 9. Следите за наполнением пылесборного мешка 9 и своевременно опорожняйте его, соблюдая вышеописанные меры предосторожности.

- При монтаже наденьте патрубок пылесборного мешка 9 на патрубок для удаления пыли 4 (см. рис. 2).
- При демонтаже снимите патрубок пылесборного мешка 9 с патрубка для удаления пыли 4.

Ввод в эксплуатацию электроинструмента

Убедитесь в том, что имеющееся напряжение в сети соответствует данным, указанным на приборном щитке электроинструмента.

Включение / выключение электроинструмента

Кратковременное включение / выключение

Для включения нажмите включатель / выключатель 2, для выключения - отпустите.

Включение на длительное время / выключение

Включение:

Нажмите включатель / выключатель 2 и зафиксируйте его положение фиксатором включателя / выключателя 3.

Выключение:

Нажмите и отпустите включатель / выключатель 2.

Отсасывание пыли при работе с электроинструментом



Отсасывание пыли снижает концентрацию пыли в воздухе, препятствует ее накоплению на рабочем месте.

При длительной обработке дерева или во время обработки материалов, дающих вредную для здоровья пыль, электроинструмент следует подключить к подходящему пылесосу.

Данные электроинструменты могут использоваться с пылесосом, только при наличии подходящего переходника.

Следите за наполнением пылесборного резервуара пылесоса и своевременно опорожняйте его, соблюдая вышеописанные меры предосторожности.

Конструктивные особенности электроинструмента

Регулятор скорости

При помощи регулятора скорости 1 можно выбрать необходимую скорость шлифовальной ленты (в том числе и в процессе работы).

Выбор скорости зависит от обрабатываемого материала, условий работы и может быть установлен практическим тестированием.

При продолжительной работе на низких оборотах необходимо охладить электроинструмент, в течение 3 минут, для этого установите максимальное число оборотов и оставьте электроинструмент работать на холостом ходу.

Рекомендации при работе электроинструментом

Выбор шлифовальной ленты

Перед началом работы выберите такой тип шлифовальной ленты, который наилучшим образом подходит к обрабатываемому материалу

или покрытию. Назначение шлифовальной ленты указано на упаковке, вы также можете получить консультацию у продавца.

При выполнении различных видов работ используйте шлифовальную ленту с различной зернистостью, это позволит получить поверхность с нужной шероховатостью:

- для грубой обработки древесины, неструганых досок, удаления краски или ржавчины рекомендуется использовать шлифовальную ленту с зернистостью 40-60;
- для удаления незначительных неровностей поверхностей деревянных заготовок, шлифования грунтовок и т.п. рекомендуется использовать шлифовальную ленту с зернистостью 80-120;
- для окончательного шлифования поверхностей деревянных заготовок, шлифования древесины твердых пород рекомендуется использовать шлифовальную ленту с зернистостью 180-320.

Приведенные выше данные носят рекомендательный характер, наилучшим способом подбора зернистости для обрабатываемого материала является практическое тестирование.

Шлифование

Перед началом работы произведите пробное шлифование на ненужном куске заготовки (из того же материала или таким же покрытием, что и обрабатываемая заготовка), чтобы убедиться в правильности выбора типа и зернистости шлифовальной ленты, а также скорости вращения шлифовальной ленты.

- При работе не оказывайте давления на инструмент. Собственного веса инструмента достаточно для достижения хороших результатов шлифования. Это увеличивает срок службы ленты, поверхность получается более гладкой.
- Начинать шлифование только после включения машины. Машину равномерно перемещать вперед, каждый последующий проход должен перекрывать след предыдущего. При шлифовании обращать внимание на направление волокон, шлифование поперек волокон дает худшие результаты.
- При шлифовании лаковых поверхностей учитывать то, что лаки могут плавиться и забивать шлифовальную ленту. Поэтому при шлифовании таких поверхностей особое внимание обратить на удалении пыли.
- Стертые или надорванные ленты при обработке могут повредить поверхность заготовки,

поэтому необходимо производить своевременную замену.

- Шлифовальной лентой, которой производилось шлифование металла, нельзя обрабатывать другие материалы.

Обслуживание / профилактика электроинструмента

Перед проведением всех процедур электроинструмент обязательно отключить от сети.

Чистка электроинструмента

Обязательным условием для долгосрочной и безопасной эксплуатации электроинструмента является содержание его в чистоте. Регулярно продувайте электроинструмент сжатым воздухом через вентиляционные отверстия 5.

Послепродажное обслуживание

Ответы на вопросы по ремонту и обслуживанию вашего продукта вы можете получить в сервисных центрах. Информацию о сервисных центрах, схемы запчастей и информацию по запчастям Вы можете найти по адресу: www.dwt-pt.com.

Транспортировка электроинструментов

- Не допускайте падения упаковки, а также любые механические воздействия на нее при транспортировке.
- При погрузке / разгрузке не используйте погрузочную технику, работающую по принципу зажима упаковки.

Защита окружающей среды



Вторичное использование сырья вместо устранения мусора.

Электроинструмент, дополнительные принадлежности и упаковку следует экологически чисто утилизировать. В интересах чистосортной рециркуляции отходов детали из синтетических материалов соответственно обозначены. Настоящее руководство по эксплуатации напечатано на бумаге, изготовленной из вторсырья без применения хлора.

Оговаривается возможность внесения изменений.

Технічні характеристики електроінструменту

Стрічкова шліфувальна машина		BS07-75 V	BS09-75 V
Код електроінструмента	[127 В ~50/60 Гц] [230 В ~50/60 Гц]	742593 743750	742609 743767
Номінальна потужність	[Вт]	750	900
Вихідна потужність	[Вт]	200	350
Сила току при нарузі	127 В [А] 230 В [А]	5.4 3.2	6.5 3.9
Швидкість стрічки без навантаження	[хв ⁻¹]	100-290	200-380
Шліфувальна стрічка (L x b)	[мм] [дюйми]	457 x 76 18" x 3"	533 x 76 21" x 3"
Вага	[кг] [фунти]	2,9 6.39	3 6.6
Клас захисту		□ / II	□ / II
Рівень шуму	[дБ(А)]	89,8	90,1
Акустична потужність	[дБ(А)]	100,8	101,1
Рівень вібрації	[м/с ²]	2,14	1,88

Інформація про шум



Завжди використовуйте звукоізоляційні навушники при рівні шуму понад 85 дБ(А).



ПОПЕРЕДЖЕННЯ! Уважно вивчіть усі попередження про техніку безпеки й інструкції, пояснювальні малюнки та специфікації, які постачаються разом із електроінструментом. Недотримання попереджень та інструкцій може призвести до ураження електричним струмом, займання і / або серйозних травм.

Збережіть всі попередження та інструкції для подальшого використання.

Термін "електроінструмент", який використовується в тексті попереджень, відноситься до електроінструменту з живленням від електромережі (провідний) або електроінструменту з живленням від акумулятора (бездротовий).

Безпека робочого місця

- Робоче місце повинно бути чистим і добре освітленим. У захаращених або темних місцях вірогідні нещасні випадки.
- Не використовуйте електроінструменти у вибухонебезпечних середовищах, наприклад, в присутності легкозаймистих рідин, газів або пилу. Електроінструменти створюють іскри, які можуть призвести до займання пилу або парів.
- Під час роботи електроінструмента не допускайте присутності дітей та інших осіб. Відволікання уваги може призвести до втрати контролю.

Рекомендації з електробезпеки

- Вилки електроінструменту повинні підходити до розетки. Ніколи не вносьте зміни в конструкцію вилки. Не використовуйте адап-



Відповідності необхідним нормам

Ми заявляємо під нашу одноособову відповідальність, що описаний у розділі "Технічні характеристики електроінструменту" продукт відповідає усім відповідним положенням Директив 2006/42/ЕС, включаючи їх зміни, а також наступним нормам:

EN62841-1,
EN62841-2-4,
EN55014-1:2017,
EN55014-2:2015,
EN61000-3-2:2014,
EN61000-3-3:2013.

Менеджер із сертифікації

Wu Cunzhen

Wu Cunzhen

Merit Link International AG
Stabio, Швейцарія, 03.09.2019

Загальні правила техніки безпеки



ПОПЕРЕДЖЕННЯ - Щоб знизити ризик отримання травм, користувач повинен ознайомитися з керівництвом по експлуатації!

тери з заземленими електроінструментами. Вилки оригінальної конструкції і відповідні розетки зменшують ризик ураження електричним струмом.

- Уникайте контакту з заземленими поверхнями, такими як труби, радіатори, плити та холодильники. Це підвищує ризик ураження електричним струмом.

- Не піддавайте електроінструмент впливу дощової води або вологи. Попадання води в середину електроінструмента підвищує ризик ураження електричним струмом.

- Не використовуйте електричний кабель в цілях, для яких він не призначений. Ніколи не використовуйте кабель для перенесення електроінструменту, підтягання електроінструменту до себе або для вимкнення електроінструменту ривком за електричний кабель. Оберігайте електричний кабель від нагрівання, нафтопродуктів, гострих крайок або рухомих частин електроінструменту. Пошкоджений або спутаний електричний кабель збільшує небезпеку поразки електричним струмом.

- При роботах на відкритому повітрі, використовуйте подовжувальні кабелі, призначені для зовнішніх робіт, це знизить небезпеку ураження електричним струмом.

- Якщо не можна уникнути роботи електроінструмента на ділянці з підвищеною вологістю, використовуйте пристрій захисного відключення (УЗО). Використання УЗО знижує ризик ураження електричним струмом. ПРИМІТКА! Термін "УЗО (RCD)" може бути замінений терміном "пристрій захисного відключення (GFCI)" або "автоматичний вимикач з функцією захисту від струму витоку (ELCB)".

- Увага! Ніколи не торкайтеся до відкритих металевих поверхонь редуктора, захисного кожуха і т.д., оскільки на металеві поверхні впливають електромагнітні хвилі і торкання до них може призвести до травми або нещасного випадку.

Рекомендації з особистої безпеки

- Будьте пильними, стежте за тим, що ви робите, і при роботі з електроінструментом керуйтеся здоровим глуздом. Не використовуйте електроінструмент, якщо ви втомилися або перебуваєте під впливом наркотичних засобів, алкоголю або ліків. Ослаблення уваги при роботі з електроінструментом може призвести до серйозної травми.

- Використовуйте засоби індивідуального захисту. Завжди надівайте захисні окуляри. Засоби індивідуального захисту, такі як пилозахисна маска, нековзне захисне взуття, каска або засоби захисту органів слуху, які використовуються у відповідних умовах, зменшують ймовірність отримання травм.

- Не допускайте ненавмисного запуску електроінструменту. Перед підключенням до джерела живлення та / або акумулятора, підняттям або перенесенням електроінструменту переконайтеся, що вмикач / вимикач знаходиться у вимкненому стані. Переміщення електроінструменту, коли палець знаходиться на вмикачі / вимикачі, або ввімкнення живлення електроінструментів з включеним вмикачем / вимикачем може стати причиною нещасного випадку.

- Перед ввімкненням необхідно прибрати з частин електроінструменту, що обертаються, всі додаткові ключі і пристосування. Ключ, залишений в частині електроінструменту, що обертається, може бути причиною серйозних травм.

- Не докладайте надмірних зусиль. Завжди зберігайте стійке положення і рівновагу. Це дозволяє краще контролювати електроінструмент у непередбачуваних ситуаціях.

- Носіть відповідний одяг. Не вдягайте вільний одяг або прикраси. Тримайте волосся, одяг і рукавиці далеко від рухомих деталей. Вільний одяг, прикраси або довге волосся можуть бути захоплені рухомими частинами електроінструменту, що стане причиною серйозних травм.

- Якщо в конструкції електроінструменту передбачена можливість для підключення пилословлюючих і пилозбірних пристроїв, переконайтеся, що вони підключені і правильно використовуються. Використання таких пристроїв зменшує небезпеку, пов'язані з накопиченням пилу.

- Завжди будьте уважні, не ігноруйте принципи безпечної роботи з електроінструментом через знання і досвід, отримані внаслідок частого користування електроінструментом. Необережна дія може негайно призвести до серйозних травм.

- Увага! Електроінструмент створює під час роботи електромагнітне поле. За деяких обставин, це поле може чинити негативний вплив на активні або пасивні медичні імплантати. Щоб зменшити ризик заподіяння серйозної шкоди здоров'ю або травми з летальним наслідком, людям з медичними імплантатами, перед початком експлуатації електроінструмента, рекомендується проконсультуватися з лікарем і виробником медичного імплантату.

Використовування і обслуговування електроінструмента

- Люди з недостатніми психофізичними або розумовими здібностями і діти не можуть управляти електроінструментом, якщо людина, яка відповідає за їх безпеку, не контролює їх чи не інструктує щодо використання електроінструменту.

- Не перенавантажуйте електроінструмент. Використовуйте електроінструмент, який відповідає вашій цілі використання. Відповідний електроінструмент буде працювати краще і безпечніше з тією продуктивністю, для якої він був спроектований.

- Не працюйте електроінструментом з несправним вмикачем / вимикачем. Електроінструмент, ввімкнення / вимкнення якого не може контролюватися, становить небезпеку і повинен бути негайно відремонтований.

- Перед виконанням будь-яких налаштувань, заміною приладдя або зберіганням електроінструментів - від'єднайте вилку від джерела живлення і / або акумулятор від електроінструменту. Ці заходи безпеки знижують ризик випадкового запуску електроінструмента.

- Зберігайте невикористовувані електроінструменти в недоступному для дітей місці

і не дозволяйте особам, які не ознайомились з електроінструментом або цими інструкціями, використовувати електроінструмент. Електроінструменти небезпечні в руках не підготовлених користувачів.

- **Слідкуйте за станом електроінструменту. Перевіряйте осьове биття і надійність з'єднання рухомих деталей, а також будь-які несправності, які можуть вивести електроінструмент з ладу. Несправний електроінструмент необхідно відремонтувати перед використанням.** Багато нещасних випадків виникають через поганий стан електроінструменту.

- **Ріжучі інструменти повинні знаходитися в чистоті і бути добре заточеними.** Правильно встановлені ріжучі інструменти з гострими ріжучими кромками зменшують можливість заклинювання і полегшують управління електроінструментом.

- **Використовуйте електроінструмент, приладдя, насадки і т.п. відповідно до інструкцій, беручи до уваги умови роботи і виконувати роботи.** Використання електроінструмента для операцій, для яких він не призначений, може призвести до небезпечної ситуації.

- **Підтримуйте рукоятки і поверхні захоплення сухими, чистими і вільними від масла і мастила.** Слизькі рукоятки і поверхні захоплення перешкоджають безпечному поводженню з електроінструментом і управління ним в несподіваних ситуаціях.

- **Зверніть увагу, що при роботі з електроінструментом необхідно правильно тримати допоміжну рукоятку; виконання цієї вимоги полегшує управління електроінструментом.** Таким чином, правильне утримання електроінструменту може знизити ризик нещасних випадків або травм.

Технічне обслуговування

- **Обслуговувати Ваш електроінструмент повинні кваліфіковані фахівці з використанням рекомендованих запасних частин.** Це дає гарантію, що безпека Вашого електроінструменту буде збережена.

- **Дотримуйтесь інструкцій по змащуванню, а також рекомендації по заміні аксесуарів.**

Особливі вказівки з техніки безпеки

Тримайте електроінструмент за ізольовані поверхні захвату під час робіт, коли ріжучий механізм може контактувати з прихованою електропроводкою або власним шнуром. Контакт ріжучого механізму з проводом під напругою може призвести до появи напруги в незахищених металевих частинах електроінструменту та ураження оператора електричним струмом.

Правила техніки безпеки при експлуатації електроінструмента

- **Перед початком роботи видаліть з оброблюваної заготовки металеві об'єкти (цяхи, шурупи, петлі і т.п.).**

- **Не обробляйте матеріали з вмістом азбесту.** Азбест вважається канцерогеном.

- **Ніколи не використовуйте електроінструмент для шліфування виробів, матеріал яких містить сполучення маєнію.**

- **Забороняється використовувати зношені, надірвані або сильно забруднені стрічки.**

- **Включайте електроінструмент до зіткнення з оброблюваним матеріалом.**

- **Уникайте зупинки двигуна електроінструменту під навантаженням.**

- **При роботі, стежте за положенням кабелю (він завжди повинен знаходитися позаду електроінструменту). Не допускайте обмотування їм ніг або рук.**

- **Тримайте руки на безпечній відстані від рухомих частин електроінструменту.**

- **Пил, що утворюється під час роботи, може бути шкідливим для здоров'я, легкозаймистим або вибухонебезпечним, необхідно своєчасно робити прибирання робочого місця, і використовувати засоби індивідуального захисту. Завжди використовуйте пристрої для видалення / збору пилу (спеціальний пилосос, пилосборний мішок).**

- **При обробці дрібних заготовок, власної ваги яких недостатньо для надійної фіксації, використовуйте затискні пристосування.**

- **При роботі можливі викиди іскр і дрібних металевих частинок, які можуть завдати травми працюючому або навколишнім людям. Необхідно використовувати засоби індивідуального захисту (окуляри, захисна маска), а також відповідним чином обладнати робоче місце.**

- **При роботі шліфувальна стрічка і оброблювана поверхня нагріваються, не торкайтесь до них до їх повного охолодження.**

- **Після вимкнення електроінструменту, шліфувальна стрічка деякий час продовжує обертатися за інерцією, тому відкладайте електроінструмент у бік тільки після повної зупинки шліфувальної стрічки.**

- **Дотримуйтесь обережності при спорожненні пилосборного пристрою. Забороняється висипати пил з пилосборного пристрою у відкритий вогонь.**



Попередження: хімічні речовини, що містяться в пилу, який виділяється при шліфуванні, різанні, пилянні, заточуванні, свердлінні та інших видах робіт при будівництві, можуть викликати онкологічні захворювання, вроджені дефекти у майбутніх дітей або порушити репродуктивну функцію. Необхідна очисна установка для видалення певних хімічних речовин:

- **Перед ремонтом і заміною деталей електроінструменту необхідно в першу чергу відключити його від мережі.**

- **Прозорий діоксин кремнію та інші речовини в целі і цементі стін; антисептики сімейства ССА в хімічно обробленій деревині. Ступінь шкідливого впливу цих речовин залежить від частоти виконання робіт. Якщо ви хочете зменшити контакт з цими хімічними речовинами, працюйте в вентильованому приміщенні і використовуйте пристосування з сертифікатами безпеки (наприклад, респіратор з пило затримуючим фільтром).**

Зверніть увагу на напругу електроживлення: при підключенні напруга повинна відповідати значенню, надрукованому в таблиці технічних даних електроінструменту. Якщо напруга вище відповідної напруги, з операторами може статися нещасний випадок, а електроінструмент буде пошкоджено. Таким чином, якщо напругу живлення не підтверджено, ніколи не вмикайте електроінструмент, не перевіривши значення напруги. Якщо напруга живлення нижче необхідної, двигун буде пошкоджений.

Символи, що використовуються в інструкції

В інструкції використовуються нижченаведені символи, запам'ятайте їх значення. Правильна інтерпретація символів допоможе використовувати електроінструмент правильно і безпечно.

Символ Значення

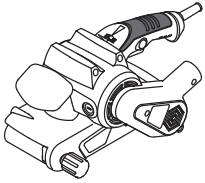

Стрічкова шліфувальна машина
Ділянки, які позначені сірим кольором, м'яка накладка (з ізолювальною поверхнею).

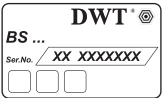

Наклейка з серійним номером:
BS ... - модель;
XX - дата виробництва;
XXXXXXX - серійний номер.



Ознайомтесь з усіма еказівками з техніки безпеки та інструкціями.



Носіть захисні окуляри.



Носіть захисні навушники.



Носіть пилозахисну маску.



Відключайте прилад від мережі перед проведенням монтажних і регулювальних робіт.



Напрямок руху.

Символ

Значення



Напрямок обертання.



Заблоковано.



Розблоковано.



Подвійна ізоляція / клас захисту.



Увага. Важлива інформація.



Знак, який засвідчує, що виріб відповідає основним вимогам директив ЄС та гармонізованим стандартам Європейського Союзу.



Під час роботи видаляйте пил, що утворюється.



Не викидайте електроінструмент в побутове сміття.

Призначення електроінструменту DWT

Стрічкові шліфувальні машини призначені для сухого шліфування з високою продуктивністю. Використання шліфувальних стрічок різних типів дозволяє обробляти різні матеріали - деревину, пластик, метал, шпаклівку, лакофарбові покриття та ін.

Елементи пристрою електроінструменту

- 1 Регулятор швидкості
- 2 Вмикач / вимикач
- 3 Фіксатор вмикача / вимикача
- 4 Патрубок для видалення пилу
- 5 Вентиляційні отвори
- 6 Регулювальний гвинт
- 7 Затискний важіль
- 8 Шліфувальна стрічка *
- 9 Пилосборний мішок *

* Приналежності

Перераховані, а також зображені принадлежности, частково не входять у комплект поставання.

Монтаж та регулювання елементів електроінструменту

Перед проведенням усіх процедур електроінструмент обов'язково відключити від мережі.



Не затягуйте дуже сильно кріпильні елементи, щоб не пошкодити їх різьблення.

Установка / заміна шліфувальної стрічки (див. мал. 1)

- Звільнити шліфувальну стрічку за допомогою затискного важеля 7, після чого сложити стрічку 8 видалити.
- Встановіть нову стрічку 8. **Напрямок стрілок на внутрішній стороні стрічки 8 і корпусі інструмента повинні збігатися.**
- Затискний важіль 7 повернути у вихідне положення. Інструмент підняти з оброблюваної поверхні і включити. При русі без навантажень відбувається автоматичне центрування стрічки 8. У разі, якщо після включення центрування не відбулося, то необхідно провести центрування вручну за допомогою регулювального гвинта 6.
- Шліфувальну стрічку 8 зберігати тільки в підвішеному стані. Не перегинати стрічку 8, це зробить її непридатною до подальшого використання.

Монтаж / демонтаж пиłosборного мішка (див. мал. 2)

При роботі завжди використовуйте пиłosборний мішок 9. Слідкуйте за наповненням пиłosборного мішку 9 і своєчасно спорожняйте його, дотримуючись вищеописаних запобіжних заходів

- При монтажу надіньте патрубок пиłosборного мішку 9 на патрубок для видалення пилу 4 (див. мал. 2).
- При демонтажу зніміть патрубок пиłosборного мішку 9 з патрубку для видалення пилу 4.

Введення у експлуатацію електроінструмента

Переконаєтесь в тім, що наявна напруга в мережі відповідає даним, зазначеним на приладовому щитку електроінструмента.

Вмикання / вимикання електроінструмента

Короткочасне включення / виключення

Для включення натисніть вмикач / вимикач 2, для виключення - відпустіть.

Включення на тривалий час / виключення

Уключити:

Вмикач / вимикач 2 натисніть і зафіксуйте його положення фіксатором вмикача / вимикача 3.

Виключити:

Вмикач / вимикач 2 натисніть і відпустіть.

Відсмоктування пилу під час роботи з електроінструментом



Відсмоктування пилу знижує концентрацію пилу в повітрі, перешкоджає його накопиченню на робочому місці.

При тривалій обробці дерева або під час обробки матеріалів, що дають шкідливий для здоров'я пил, електроінструмент слід підключити до відповідного пиłosосу.

Дані електроінструменти можуть використовуватися з пиłosосом, лише за наявності відповідного перехідника.

Слідкуйте за наповненням пиłosборного резервуару пиłosосу і своєчасно спорожняйте його, дотримуючись вищеописаних запобіжних заходів.

Конструктивні особливості електроінструмента

Регулятор швидкості

За допомогою регулятора швидкості 1 можна вибрати необхідну швидкість шліфувальної стрічки (у тому числі і в процесі роботи).

Вибір швидкості залежить від оброблюваного матеріалу, умов роботи і може бути встановлений практичним тестуванням.

Потрібна кількість оборотів вибирається в залежності від оброблюваного Вами матеріалу.

При тривалій роботі на низьких оборотах необхідно охолодити електроінструмент, в перебігу 3 хвилин, для цього встановити максимальне число оборотів і залишити електроінструмент працювати на холостому ходу.

Рекомендації при роботі електроінструментом

Вибір шліфувальної стрічки

Перед початком роботи виберіть такий тип шліфувальної стрічки, який найкращим чином підходить до оброблюваного матеріалу або покриття. Призначення шліфувальної стрічки вказано на упаковці, ви також можете отримати консультацію у продавця.

При виконанні різних видів робіт використовуйте шліфувальну стрічку з різною зернистістю, це дозволить отримати поверхню з потрібною шорсткістю:

- для грубої обробки деревини, неструганих дощок, видалення фарби або іржі рекомендується використовувати шліфувальну стрічку із зернистістю 40-60;
- для видалення незначних нерівностей поверхонь дерев'яних заготовок, шліфування ґрунтоків і т.п. рекомендується використовувати шліфувальну стрічку із зернистістю 80-120;
- для остаточного шліфування поверхонь дерев'яних заготовок, шліфування деревини твердих порід рекомендується використовувати шліфувальну стрічку із зернистістю 180-320.

Наведені вище дані носять рекомендаційний характер, найкращим способом підбору зернистості

ті для оброблюваного матеріалу є практичне тестування.

Шліфування

Перед початком роботи зробіть пробне шліфування на непотрібному шматку заготовки (з того ж матеріалу або таким же покриттям, що й оброблювана заготовка), щоб переконатися у правильності вибору типу та зернистості шліфувальної стрічки, а також швидкості обертання шліфувальної стрічки.

- При роботі не виявляйте тиску на інструмент. Власної ваги інструменту достатньо для досягнення хороших результатів шліфування. Це збільшує термін служби стрічки, поверхня виходить більш гладкою.
- Починати шліфування тільки після включення машини. Машину рівномірно переміщати вперед, кожен подальший прохід повинен перекривати слід попереднього. При шліфуванні звертати увагу на напрямок волокон, шліфування поперек волокон дає гірші результати.
- При шліфуванні лакових поверхонь враховувати те, що лаки можуть плавитися і забивати шліфувальну стрічку. Тому при шліфуванні таких поверхонь особливу увагу звернути на видаленні пилу.
- Стерті або надірвані стрічки під час обробки можуть пошкодити поверхню заготовки, тому необхідно проводити своєчасну заміну.
- Шліфувальної стрічки, якою проводилося шліфування металу, не можна обробляти інші матеріали.

Обслуговування / профілактика електроінструменту

Перед проведенням усіх процедур електроінструмент обов'язково відключити від мережі.

Чищення електроінструменту

Обов'язковою умовою для довгострокової і безпечної експлуатації електроінструменту є вміст його в чистоті. Регулярно продувайте електроінструмент стислим повітрям через вентиляційні отвори 5.

Післяпродажне обслуговування

Відповіді на питання щодо ремонту та обслуговування вашого продукту Ви можете отримати в сервісних центрах. Інформацію про сервісні центри, схеми запчастин та інформацію по запчастинах Ви можете знайти за адресою: www.dwt-pt.com.

Транспортування електроінструменту

- Не допускайте падіння упаковки, а також будь-якого механічного впливу на неї при транспортуванні.
- При завантаженні / розвантаженні не використовуйте навантажувальну техніку що працює за принципом затиску упаковки.

Захист навколишнього середовища



Переробка сировини замість утилізації відходів.

Електроінструмент, додаткові принадлежности й упакування варто екологічно чисто утилізувати. В інтересах чистосортної рециркуляції відходів деталі із синтетичних матеріалів відповідно позначені. Дійсний посібник з експлуатації надрукований на папері, виготовленій з вторсировини без застосування хлору.

Обновляється можливість внесення змін.

Elektrinio instrumento techniniai duomenys

Juostinis šlifukoilis		BS07-75 V	BS09-75 V
Elektros įrankio kodas	[127 V ~50/60 Hz] [230 V ~50/60 Hz]	742593 743750	742609 743767
Nominalioji galia	[W]	750	900
Imamoji galia	[W]	200	350
Srovės stiprumas esant įtampai	127 V [A] 230 V [A]	5.4 3.2	6.5 3.9
Juostos judėjimo greitis be apkrovos	[m/min]	100-290	200-380
Šlifavimo juostos dydis (L x b)	[mm] [coliai]	457 x 76 18" x 3"	533 x 76 21" x 3"
Svoris	[kg] [svarai]	2,9 6.39	3 6.6
Saugumo klasė		□ / II	□ / II
Akustinis spaudimas	[dB(A)]	89,8	90,1
Akustinė galia	[dB(A)]	100,8	101,1
Apsunkinimas vibracija	[m/s ²]	2,14	1,88

Informacija triukšmu



Jeigu akustinis spaudimas yra didesnis nei 85 dB(A), visada naudokite apsaugos priemones klausai.



[SPĖJIMAS! Perskaitykite visus su šiuo elektriniu įrankiu pateikiamus įspėjimus, nurodymus, paveikslėlius ir specifikacijas. Nesilaikant nurodymų ir įspėjimų kyla elektros smūgio, gaisro ir (arba) sunkių sužalojimų pavojus.

Visus įspėjimus ir nurodymus išsaugokite ateičiai. Įspėjimuose vartojamas terminas "elektrinis įrankis" reiškia mūsų pagamintą elektrą (su laidu) arba iš akumuliatoriaus (be laido) maitinamą elektrinį įrankį.



Atitikties deklaracija

Atsakingai pareiškiame, kad skyriuje "Elektrinio instrumento techniniai duomenys" aprašytas gaminyje atitinka privalomus Direktyvų 2006/42/EC reikalavimus ir jų pakeitimus bei šiuos standartus:

EN62841-1,
EN62841-2-4,
EN55014-1:2017,
EN55014-2:2015,
EN61000-3-2:2014,
EN61000-3-3:2013.

Sertifikavimo
vadybininkas

Wu Cunzhen

Wu Cunzhen

Merit Link International AG
Stabio, Šveicarija, 03.09.2019

Bendrosios saugos taisyklės



[SPĖJIMAS - Kad sumažėtų sužalojimų pavojus, naudotojas privalo perskaityti naudojimo instrukciją!

Darbo vietos sauga

- **Darbo vieta turi būti švari ir gerai apšviesta.** Netvarkingos ar tamsios vietos kelia nelaimingų atsitikimų pavojų.
- **Nenaudokite elektrinių įrankių sprogyje aplinkoje, pvz. tokioje, kur yra degių skysčių, dujų ar dulkių.** Elektriniai įrankiai sukelia kibirkštis, galinčias uždegti dulkes ar garus.
- **Naudojant elektrinį įrankį, šalia negali būti pašalinių asmenų ir vaikų.** Dėl blaškymo galite prarasti kontrolę.

Elektros sauga

- **Elektrinio įrankio kištukas turi atitikti kištukinį lizdą. Niekuomet nekeiskite kištuko. Įžemintiems elektriniams įrankiams prijungti nenaudokite jokių adapterių.** Originalūs kištukai ir jiems tinkantys kištukiniai lizdai sumažina elektros smūgio pavojų.
- **Kūnu nesilieskite prie įžemintų paviršių, pvz., vamzdžių, radiatorių, viryklių ir šaldytuvų.** Jei jūsų kūnas įžemintas, kyla didesnė elektros smūgio rizika.
- **Elektriniams įrankiams kenkia lietus ir drėgmė. Į elektrinį įrankį patekęs vanduo didina elektros smūgio riziką.**

- **Saugokite laidą. Elektrinio įrankio niekuomet neneškite, netempkite ir neatjunkite nuo maitinimo šaltinio suėmę už laido. Saugokite laidą nuo karščio, alyvos, aštrių kampų ar judančių dalių. Pažeisti ar susipyne laidai didina elektros smūgio pavojų.**
- **Jei su elektriniu įrankiu dirbate lauke, naudokite lauko aplinkai tinkamą ilgintuvą. Naudojant lauko aplinkai tinkamą laidą sumažėja elektros smūgio rizika.**
- **Jeį negalima išvengti elektrinio įrankio naudojimo drėgnose vietose, naudokite maitinimo šaltinį, apsaugotą likutinės srovės įrenginiu (RCD). Naudojant RCD sumažėja elektros smūgio rizika. PASTABA! Terminas "likutinės srovės įrenginys" (RCD) gali būti keičiamas terminu "elektros grandinės atjungiklis" (GFCI) arba "automatinis jungiklis" (ELCB).**
- **Įspėjimas! Niekuomet nelieskite paviršinių dėžės, skydo ir kt. metalinių paviršių, nes liesdami juos galite sutrikdyti elektromagnetinę bangą, o tai gali sukelti nelaimingą atsitikimą ar sužalojimą.**

Asmens sauga

- **Naudodami elektrinį įrankį išlikite budrūs, stebėkite, ką darote, ir vadovaukitės sveiku protu. Nenaudokite elektrinio įrankio, jei esate pavargę, paveikti vaistu, alkoholio ar narkotinių medžiagų. Net vos akimirkai praradus koncentraciją naudojant elektrinį įrankį galima sunkiai susižaloti.**
- **Naudokite asmenines apsaugos priemones. Visuomet naudokite akių apsaugą. Esant atitinkamoms sąlygoms naudojamos apsaugos priemonės, pvz., veido kaukė, batai neslidžiais padais, šalmas ar klausos apsauga sumažina sužalojimų pavojų.**
- **Apsaugokite nuo netyčinio įjungimo. Prieš prijungdami elektrinį įrankį prie maitinimo šaltinio ir (arba) akumuliatoriaus, taip pat prieš įrankį paimdami ar nešdami visuomet patikrinkite, ar jungiklis yra išjungtoje padėtyje. Jei neišeite elektrinį įrankį pirštą uždėję ant jungiklio arba jungsite prie maitinimo šaltinio elektrinį įrankį su įjungtu jungikliu, gali kilti nelaimingas atsitikimas.**
- **Prieš įjungdami elektrinį įrankį išimkite reguliavimo raktą ar veržliaraktį. Palikus prie besisukančių elektrinio įrankio dalių prijungtą raktą ar veržliaraktį, kyla pavojus susižaloti.**
- **Netieskite rankos su įrankiu per toli. Visuomet išlaikykite tinkamą kūno atramą ir pusiausvyrą. Tada galėsite lengviau suvaldyti elektrinį įrankį netikėtose situacijose.**
- **Tinkamai apsirenkite. Nedėvėkite laisvų drabužių ar papuošalų. Saugokite plaukus, drabužius ir pirštines nuo judančių dalių. Judančios dalys gali įtraukti laisvus drabužius, papuošalus ar ilgus plaukus.**
- **Jeį įrenginiuose yra dulkių išsiurbimo ir surinkimo įrangos jungtis, tinkamai ją prijunkite ir naudokite. Išsiurbdami dulkes galite sumažinti pavojų sveikatai.**
- **Net jei įrankius naudojate dažnai ir daug apie juos žinote, vis tiek negalima ignoruoti saugaus darbo su įrankiais principų. Neatidus veiksmas per sekundės dalį gali sukelti sunkų sužalojimą.**
- **Įspėjimas! Elektriniai įrankiai dirbant gali sukurti elektromagnetinį lauką. Šis laukas kai kuriomis aplinkybėmis gali trikdyti pasyvių ar aktyvių medicininių implantų veikimą. Norint sumažinti sunkių ir net mirtinų sužalojimų pavojų rekomenduojame asmenims, kurie turi medicininius implantus, prieš naudojant elektrinį įrankį pasitarti su savo gydytoju ir medicininio implanto gamintoju.**

Elektrinių įrankių naudojimas ir priežiūra

- **Asmenys, turintys ribotus psichofizinius ar protinius gebėjimus, ir vaikai negali naudoti elektrinio įrankio,**

nebent asmuo, atsakingas už jų saugą, juos prižiūri arba nurodė, kaip tuo įrankiu naudotis.

- **Dirbdami su elektriniu įrankiu nevertokite jėgos. Naudokite savo darbui tinkantį elektrinį įrankį. Tinkamas elektrinis įrankis leis gerai ir saugiai atlikti darbą tokiu greičiu, kuriam jis sukurtas.**
- **Jeį elektrinis įrankis jungikliu neįsijungia ir neišsijungia, jo nenaudokite. Elektrinis įrankis, kurio negalima valdyti jungikliu, yra pavojingas ir turi būti taisomas.**
- **Prieš reguliuodami, keisdami priedus ar sandėliuodami elektrinį įrankį visuomet atjunkite maitinimo laido kištuką ir (arba) akumuliatorių. Ši apsaugos priemonė sumažina elektrinio įrankio netyčinio įjungimo riziką.**
- **Nenaudokimą elektrinį įrankį padėkite vaikams nepasiekiamoje vietoje, nelieskite juo naudotis asmenims, kurie nėra susipažinę su elektriniais įrankiais ar šia instrukcija. Neišmokytų asmenų rankose elektriniai įrankiai kelia pavojų.**
- **Tinkamai prižiūrėkite elektrinius įrankius. Patikrinkite, ar gerai suslyguotos ir sujungtos judančios dalys, ar niekas nesulūžė, ar nėra kitų sąlygų, galinčių paveikti elektrinio įrankio veikimo kokybę. Jei elektrinis įrankis pažeistas, prieš naudodami jį sutaisykite. Daugelis nelaimingų atsitikimų nutinka dėl prastos elektrinių įrankių priežiūros.**
- **Pjovimo įrankiai turi būti aštrūs ir švarūs. Tinkamai prižiūrimi pjovimo įrankiai su aštriais ašmenimis mažiau stringa ir yra lengviau valdomi.**
- **Elektrinį įrankį, priedus, galvutes ir t. t. naudokite pagal šias instrukcijas, atsižvelgdami į darbo sąlygas ir atliekamo darbo pobūdį. Naudojant elektrinį įrankį kitais tikslais, ne tais, kuriems jis skirtas, gali kilti pavojus.**
- **Rankenos ir suėmimo paviršiai turi būti sausi, švarūs, nealyvuoti ir neriebaluoti. Slidžios rankenos ar suėmimo paviršiai trukdo saugiai laikyti ir valdyti įrankį netikėtose situacijose.**
- **Atkreipkite dėmesį, kad naudojant elektrinį įrankį reikia tinkamai jį laikyti už pagalbinės rankenos, nes tai palengvina valdymą. Tinkamas suėmimas gali sumažinti nelaimingų atsitikimų ar sužalojimų pavojų.**

Priežiūra

- **Savo elektrinio įrankio priežiūrą patikėkite tik kvalifikuotam meistriui, remontui naudokite tik originalui identiškas atsargines dalis. Taip užtikrinsite elektrinio įrankio saugą.**
- **Žr. nurodymus dėl tepimo ir priedų keitimo.**

Specialieji saugos įspėjimai

Tais atvejais, kai įjudami galite kliudyti paslėptus laidus ar irankio laidą, elektrinį įrankį laikykite už izoliuoto suėmimo paviršiaus. Perpjovus laidą, kuriuo teka elektros srovė, srovė gali pradėti tekėti per metalines elektrinio įrankio dalis ir sukelti elektros smūgį operatoriui.

Darbo su elektriniu įrankiu saugos nurodymai

- **Prieš pradėdami dirbti reikia pašalinti metalinius objektus nuo medžiagos (vinis, sraigtinius vinis, juostas ir pan.).**
- **Jeį darbo metu netikėtai dingtų elektros maitinimas, nedelsiant perjunkite įjungimo / išjungimo jungiklį į padėtį "išjungta", taip išvengsite netikėto įsijungimo rizikos.**

- Jokiū būdu nenaudokite elektrinių įrankių šlifuoti ruošiniams, kurių sudėtyje yra magnio.
- Niekada nenaudokite susidėvėjusių, pažeistų ar nešvarių šlifavimo juostų.
- Įjunkite įrankį prieš priliesdami juo šlifuojamą paviršių.
- Neišjunkite elektros prietaiso variklio esant apkrovai.
- Dirbdami žiūrėkite, kokią padėtyje yra maitinimo kabelis (jis visada turi būti už elektrinio instrumento). Neapsukite jo apie rankas arba kojas.
- Rankas laikykite saugiu atstumu nuo judančių elektrinio įrankio dalių.
- Darbo metu susidarancios dulksės gali būti labai kenksmingos sveikatai, lengvai užsidegančios arba gali sukelti sprogimą, todėl būtina laiku sutvarkyti darbo vietą ir naudoti asmenines apsaugos priemones. Visuomet naudokite dulkių šalinimo / surinkimo prietaisus (specialią siurbį, dulkių surinkimo maišelį).
- Apdirbanti mažus ruošinius, juos užfiksuoti nepakanka šių medžiagų savo svorio, todėl naudokite suspaudžiančius priedus.
- Dirbant gali kilti kibirkštys ir skristi mažos metalo atplaišos, kurios gali sužeisti darbininką arba greta esančius žmones. Būtina naudoti asmenines apsaugos priemones (akinius, apsauginę kaukę), taip pat darbo vietą aprūpinti reikiamomis priemonėmis.
- Dirbdami ar iš karto po darbo nelieskite šlifavimo juostos ir ruošinių paviršių, nes jie gali įkaisti ir nudeginti. Palaukite, kol atvės.
- Išjungus elektrinį įrankį, šlifavimo juosta kurį laiką dar juda iš inercijos, todėl reikia palaukti ir padėti šlifuoklį tik tada, kai juosta visiškai sustoja.
- Būkite atsargūs valydami dulkių surinkimo prietaisą. Draudžiama iš dulkių surinkimo prietaiso dulkes kratyti į atvirą ugnį.



Įspėjimas: atliekant šlifavimo, pjovimo, šveitimo, gręžimo ir kitus statybinės darbus kylančiose dulksėse esančios cheminės medžiagos gali sukelti vėžį, apsigimimus arba pakenkti vaisingumui. Apsauga nuo kai kurių cheminių medžiagų:

- Prieš atlikdami bet kokius įrankio remonto ar keitimo darbus pirmiausia ištraukite maitinimo laido kištuką.
- Skaidrus silicio dioksidas ir kiti mūro gaminiai plytose ir cemento; chromuoto vario arsenatas (CCA) chemiškai apdorotoje medienoje. Šių medžiagų kenksmingumo laipsnis priklauso nuo to, kaip dažnai su jomis dirbama. Norint sumažinti sąlytį su šiomis cheminėmis medžiagomis, darbo vietoje būtina ventiliacija ir privalu naudoti saugos sertifikatus turinčius prietaisus (pvz., kvėpavimo kaukę su smulkių dulkių filtru).

Atkreipkite dėmesį į maitinimo įtampą: patikrinkite, ar maitinimo jungties įtampa yra tokia pat kaip ir įrankio duomenų lentelėje nurodyta įtampa. Jei maitinimo įtampa didesnė nei reikiama, operatorius patirs nelaimingą atsitikimą, o įrankis suges. Todėl nepatikrinus maitinimo šaltinio įtampos įrankio prie jo prijungti negalima. Ir priešingai, jei maitinimo įtampa yra mažesnė nei reikiama, bus pažeistas variklis.

Šioje instrukcijoje naudojami simboliai

Toliau pateikti simboliai naudojami naudotojo instrukcijoje, įsiminkite jų reikšmes. Suprasdami, ką reiškia simboliai, galite tinkamai ir saugiai naudotis elektriniu įrankiu.

Simbolis

Reikšmė

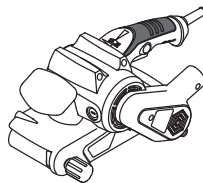

Juostinis šlifuoכלis

Pilkai pažymėtos dalys - minkšta rankena (su izoliuotu paviršiumi).

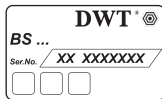

Serijos numerio lipdukas:

BS ... - modelis;
XX - pagaminimo data;
XXXXXXX - serijos numeris.



Perskaitykite visas saugos taisykles ir instrukcijas.



Dėvėkite apsauginius akinius.



Dėvėkite apsaugines ausines.



Dėvėkite nuo dulkių saugančią puskaukę.



Prieš montuodami arba reguliuodami atjunkite elektrinį įrankį nuo maitinimo tinklo.



Judėjimo kryptis.



Sukimosi kryptis.



Užrakinta.



Atrakinta.



Dvigubos izoliacijos / apsaugos klasė.



Dėmesio. Svarbu.



Ženklas, patvirtinantis, kad gaminys atitinka pagrindinius ES direktyvų ir suderintų ES standartų reikalavimus.

Simbolis

Reikšmė



Naudojimo metu pašalinkite susidariusias dulkes.



Neišmeskite elektrinio įrankio į buitinių atliekų konteinerį.

Elektros įrankio paskirtis DWT

Juostiniai šlifuočiai yra skirti našiam sausajam paviršių šlifavimui. Naudojant įvairių tipų šlifavimo juostas, galima šlifuoti įvairias medžiagas: medieną, plastiką, metalą, gipsą, dažus ir t. t.

Elektros prietaiso dalyš

- 1 Greičio reguliatorius
- 2 Įjungiklis / išjungiklis
- 3 Mygtukas įjungiklio / išjungiklio fiksuoti
- 4 Vamzdelis dulkių šalinimui
- 5 Ventiliacijos angos
- 6 Reguliavimo varžtas
- 7 Prispaudimo svirtis
- 8 Šlifavimo juosta *
- 9 Dulkių maišelis *

* Piederumi

Dalis vardijamų ir pavaizduotų priklausinių neįeina į siuntos komplektą.

Elektros įrankio elementų tvirtinimas ir reguliavimas

Prieš pradėdami bet kokias elektros prietaiso apžiūros procedūras, būtinai jį išjunkite iš maitinimo lizdo.



Stipriai neveržkite tvirtinimo elementų, kad nepažeistumėte jų sriegio.

Šlifavimo juostos montavimas / keitimas (zr. 1 pav.)

- Atleiskite prispaudimo svirtį 7 ir nuimkite šlifavimo juosta 8.
- Sumontuokite naują šlifavimo juosta 8. **Rodyklių kryptis vidinėje juostos 8 pusėje ir ant elektrinio įrankio turi sutapti.**
- Gražinkite prispaudimo svirtį 7 į pradinę padėtį. Perkelkite šlifuočį virš paviršiaus, kurį ketinate šlifuoti, ir įjunkite. Laisvuju darbo režimu šlifavimo juosta 8 sulygiuojama automatiškai. Jei automatinio sulygiavimo funkcija nesuaktyvinta, šlifavimo juosta 8 reikia sulygiuoti rankiniu būdu reguliavimo varžtu 6.
- Šlifavimo juosta 8 reikia laikyti pakabintą. Nesulenkite šlifavimo juostos 8, kad išvengtumėte jos pažeidimo.

Dulkių maišelio uždėjimas / pakeitimas (žr. 2 pav.)

Darbo metu visuomet naudokite dulkių surinkimo maišelį 9. Stebėkite, kiek dulkių susikaupia dulkių surinkimo maišelyje 9 ir laiku išvalykite jį, laikykitės pirmiau išvardytų saugumo priemonių.

- Montavimo metu ant dulkių šalinimo vamzdelio 4 uždėkite dulkių surinkimo maišelio vamzdelį 9 (žr. 2 pav.).
- Išmontavimo metu nuimkite dulkių surinkimo maišelio vamzdelį 9 nuo dulkių šalinimo vamzdelio 4.

Elektros įrankio naudojimas

Visuomet užtikrinkite tinkamą elektros tiekimo įtampą: įtampa turi atitikti parametrus nurodytus elektros prietaiso identifikacinėje lentelėje.

Elektros įrankio įjungimas / išjungimas

Įjungimas trumpam / išjungimas

Norėdami įjungti, paspauskite įjungiklį / išjungiklį 2, norėdami išjungti - atleiskite.

Įjungimas ilgam laikui / išjungimas

Įjungti:
Paspauskite įjungiklį / išjungiklį 2 ir užfiksukite jo padėtį įjungiklio / išjungiklio fiksatoriumi 3.

Išjungti:
Paspauskite ir atleiskite įjungiklį / išjungiklį 2.

Dulkių nusiurbimas dirbant elektros įrankiu



Dulkių siurbimas sumažina dulkių koncentraciją ore ir stabdo jų susikaupimą darbo vietoje.

Ilgą laiką dirbant su mediena arba dirbant su medžiagomis, sukeliančiomis sveikatai kenksmingas dulkes, elektros prietaisą reikia prijungti prie tinkamo dulkių siurblio.

Šie elektros prietaisai gali būti naudojami kartu su dulkių siurbliu tik tuomet, kai jam prijungti yra naudojamas tinkamas adapteris.

Stebėkite, kiek dulkių susikaupia dulkių surinkimo talpoje ir laiku išvalykite ją, laikykitės pirmiau išvardytų saugumo priemonių.

Darbo elektros įrankiu rekomendacijos

Greičio reguliatorius

Naudojant greičio rinkiklio ratuką 1, galima nustatyti reikiamą šlifavimo juostos greitį (tai galima atlikti ir įrankiu veikiant).

Tinkamą apskukų spartą pasirinkite bandydami, ji priklauso nuo dirbinio medžiagos.

Jei toliau dirbama esant mažoms apskukoms, būtina atvėsinti elektros prietaisą, įjungiant jį veikti didelėmis apskukomis 3 minutes ir po to paliekant elektros prietaisą veikti tuščiaja eiga.

Šlifavimo juostos pasirinkimas

Šlifavimo juosta reikia pasirinkti pagal paviršių ar dangą, kurią ketinate šlifuoti. Šlifavimo juostos paskirtis yra nurodyta ant pakuotės. Pardavėjas gali pateikti atitinkamą instrukciją.

Siekdami geriausios apdorojimo kokybės, naudokite nevienodo grūdelių dydžio šlifavimo juostas (priklausomai nuo atliekamų darbų):

- 40-60 dydžio grūdeliai tinka apdoroti perdirbtai ar šiurkščiai pjautinei medienai;
- Šlifavimo juostos su 80-120 dydžio grūdeliais tinka nežymiesiems medinių paviršių nelygumams nugludinti, mastikai šlifuoti ir pan.;
- 180-320 dydžio grūdeliai skirti mediniams paviršiams padalinti ir kietmedžiui šlifuoti.

Pirmiau pateikiami duomenys yra tik rekomendacinio pobūdžio. Geriausias būdas pasirinkti grūdelių dydį konkrečiai medžiagai šlifuoti - praktiniai bandymai.

Šlifavimas

Naudodami atsarginį ruošinį (kuris būtų pagamintas iš tos pačios medžiagos kaip ir darbinis), atlikite bandomąjį šlifavimą ir patikrinkite, ar tinkamai parinkta šlifavimo juosta, grūdelių dydis ir šlifavimo juostos greitis.

- Dirbkite kaip įmanoma silpniau spausdami paviršių: paties elektrinio įrankio svorio pakanka gerai šlifavimo kokybei pasiekti. Taip pailginsite šlifavimo juostos eksploatacijos laiką ir ruošinio paviršius bus lygesnis.
- Įjungę įrankį pradėkite šlifuoti. Nuolat išilgai pluošto judinkite elektrinį įrankį pirmyn persidengiančiais lygia-grečiais judesiais. Šlifuojant skersai nukentčia apdorojimo kokybė.
- Šlifuojant lako dangą, ji gali išsilydyti ir ištepti ruošinio paviršių bei pačią šlifavimo juosta. Todėl reikia ištraukti šlifavimo dulkes.
- Susidėvėjusios arba suplyšusios šlifavimo juostos gali pažeisti ruošinio paviršių, todėl šlifavimo juosta būtina laiku pakeisti.

- Šlifavimo juostų, kurios buvo naudotos šlifuoti metalui, pakartotina nenaudokite kitoms medžiagoms šlifuoti.

Elektros įrankio techninė priežiūra / profilaktika

Prieš pradėdami bet kokias elektros prietaiso apžiūros procedūras, būtinai jį išjunkite iš maitinimo lizdo.

Elektrinio įrankio valymas

Kad elektrinis įrankis tarnautų ilgai ir saugiai, būtina laikyti jį švaru. Per vėdinimo angas 5 reguliariai prapūskite elektrinį įrankį suslėgtu oru.

Garantinio aptarnavimo ir taikymo tarnyba

Mūsų garantinio aptarnavimo tarnyba atsakys į jūsų klausimus dėl gaminio techninės priežiūros ir taisymo bei atsarginių dalių. Informaciją apie aptarnavimo centrus, detalių schemas ir atsargines dalis taip pat galima rasti apsilankius svetainėje šiuo adresu: www.dwt-pt.com.

Elektrinių įrankių transportavimas

- Transportavimo metu negali būti jokio mechaninio poveikio pakuotei.
- Iškraunant ir pakraunant neleidžiama naudoti jokios technikos, kuri galėtų pakuotę suspausti.

Aplinkos apsauga



Perdirbk žaliavas užuot norėdamas jas išmesti.

Elektrios prietaisas, priedai ir pakuotė turi būti pagaminti iš perdirbamų medžiagų. Plastiko elementai yra pažymėti pagal pakartotino panaudojimo kategorijas.

Šios instrukcijos yra išspausdintos ant antrą kartą perdirbto popieriaus, pagaminto nenaudojant chloro.

Svarstoma dėl pakeitimų pridėjimo.

Қозғалтқыш құралдың сипаттамалары

Таспалы ажарлау білдегі		BS07-75 V	BS09-75 V
Қозғалтқыш құралдың коды	[127 В ~50/60 Гц] [230 В ~50/60 Гц]	742593 743750	742609 743767
Номиналды қуаты	[Вт]	750	900
Қажетті қуат	[Вт]	200	350
Электр тогы кернеуі	127 В [А] 230 В [А]	5.4 3.2	6.5 3.9
Жүктемесіз таспа жылдамдығы	[мин ⁻¹]	100-290	200-380
Ажарлау таспасы (L x b)	[мм] [дюйм]	457 x 76 18" x 3"	533 x 76 21" x 3"
Салмағы	[кг] [фунт]	2,9 6.39	3 6.6
Қауіпсіздік класы		□ / II	□ / II
Дыбыс қысымы	[дБ(А)]	89,8	90,1
Акустикалық күші	[дБ(А)]	100,8	101,1
Өлшенетін тербеліс	[м/с ²]	2,14	1,88

Шу туралы ақпарат



Дыбыс қысымы осетін болса, әрдайым құлақ қорғаушысын киіңіз 85 дБ(А).



ЕСКЕРТУ! Осы электр құралымен берілген барлық қауіпсіздік ескертулерін, нұсқауларды, суреттерді және сипаттамаларды оқыңыз.

Ескертулер мен нұсқауларды орындамау тоқ соғуына, өртке және / немесе ауыр жарақатқа әкелуі мүмкін.

Барлық ескертулер мен нұсқауларды болашақта анықтама алу үшін сақтап қойыңыз.

Ескертулердегі "электр құрал" термині желіден жұмыс істейтін (сымды) электр құралын немесе батареядан жұмыс істейтін (сымсыз) электр құралын білдіреді.

Жұмыс аумағының қауіпсіздігі

- Жұмыс аумағын таза және жақсы жарықтандырылған күйде ұстаңыз. Ретсіз немесе күңгірт аумақтар сәтсіз жағдайларға әкеледі.

- Электр құралдарды жарылғыш атмосфераларда пайдаланбаңыз, мысалы, тұтанғыш сұйықтықтар, газдар немесе шаң бар жерде. Электр құралдар шаңды немесе түтіндерді тұтандыруы мүмкін ұшқындарды тудырады.

- Электр құралды пайдалану кезінде балаларды және манайдағы адамдарды аулақ ұстаңыз. Алаңдату басқаруды жоғалтуға әкелуі мүмкін.

Электр қауіпсіздігі

- Электр құралдардың ашалары розеткаға сәйкес болуы керек. Ашаны ешқашан ешбір түрде өзгертуге болмайды. Жерге қосылған



Сәйкестік жөнінде мәлімдеме

Жеке жауапкершілікпен біз "Қозғалтқыш құралдың сипаттамалары" де сипатталған өнімнің 2006/42/ЕС ережелеріндегі барлық тиісті анықтамаларына өзгерістері менен бірге сәйкес екенін және төмендегі нормаларға сай екенін кепілдендіреміз:

EN62841-1,
EN62841-2-4,
EN55014-1:2017,
EN55014-2:2015,
EN61000-3-2:2014,
EN61000-3-3:2013.

Сертификаттау менеджері

Wu Cunzhen

Wu Cunzhen

Merit Link International AG
Stabio, Швейцария, 03.09.2019

Жалпы қауіпсіздік ережелері



ЕСКЕРТУ - Жарақат қаупін азайту үшін пайдаланушы пайдалану нұсқаулығын оқып шығуы керек!

электр құралдарымен бірге ешбір адаптер ашасын пайдалануға болмайды. Өзгертілмеген ашалар және сәйкес розеткалар тоқ соғу қаупін азайтады.

- Құбырлар, жылытқыштар, ауқымдар және тоңазытқыштар сияқты жерге қосылған беттерге дененің тиюін болдырмаңыз. Дененің жерге қосылған болса, тоқ соғу қаупі артады.

- Электр құралдарына жаңбырдың немесе ылғалды жағдайлардың әсерін тигізбеңіз. Электр құралға кіретін су тоқ соғу қаупін арттырады.

- Сымды дұрыс емес пайдалануға болмайды. Сымды электр құралды ұстап жүру, тарту немесе розеткадан ажырату үшін ешқашан пайдаланбаңыз. Сымды жылудан, майдан, үшкір жиектерден немесе қозғалатын бөліктерден аулақ ұстаңыз. Зақымдалған немесе шатасқан сымдар тоқ соғу қаупін арттырады.

- Электр құралды сыртта пайдаланғанда сыртта пайдалануға жарамды ұзартқыш сымды пайдаланыңыз. Сыртта пайдалануға жарамды сымды пайдалану тоқ соғу қаупін азайтады.

- Электр құралды ылғалды орында пайдалану керек болса, қалдық тоқтан қорғау құралын пайдаланып қуат беріңіз. Қалдық тоқтан қорғау құралын пайдалану тоқ соғу қаупін азайтады. ЕСКЕРТПЕ! "Қалдық тоқтан қорғау құралы (RCD)" термині "жерге қысқа тұйықталу өшіргіші (GFCI)" немесе "жерге аққан кездегі тізбек ажыратқышы (ELCB)" терминімен ауыстырылуы мүмкін.

- Ескерту! Редуктордағы, қалқандағы және т.с.с. ашық металл беттерге ешқашан тимеңіз, өйткені металл беттерге тию электрромагниттік толқындарға кедергі келтіріп, осылайша жарақаттарға немесе сәтсіз жағдайларға әкелуі мүмкін.

Жеке қауіпсіздік

- Электр құралды пайдаланып жатқанда қырағы болыңыз, істеп жатқаныңызды қадағалаңыз және дұрыс ақылды пайдаланыңыз. Электр құралды шаршап тұрғанда, я болмаса, есірткілердің, алкогольдің немесе дәрінің әсерінде болғанда пайдалануға болмайды. Электр құралдарын пайдалану кезінде бір сәт зейін бөлмеу ауыр жарақатқа әкелуі мүмкін.

- Жеке қорғағыш жабдықты пайдаланыңыз. Әрқашан көзді қорғау құралын киіңіз. Тиісті жағдайлар үшін пайдаланылатын шаң маскасы, сырғымайтын қауіпсіздік аяқ киімі, қатты қалпақ немесе естуді қорғау құралы сияқты қорғағыш жабдық жарақаттарды азайтады.

- Кездейсоқ іске қосылуы болдырмаңыз. Құралды қуат көзіне және / немесе батареялар жинағына қосу, көтеру немесе ұстап жүру алдында қосқыш өшірулі күйде екеніне көз жеткізіңіз. Электр құралды саусақты қосқышқа қоюп ұстап жүру немесе қосқышы қосылуы күйдегі электр құралдарына қуат беру сәтсіз жағдайларға әкеледі.

- Электр құралын қосу алдында кез келген реттеу кілтін алыңыз. Электр құралдың айналатын бөлігіне жалғанған күйде қалдырылған кілт жарақатқа әкелуі мүмкін.

- Қатты жақындамаңыз. Әрқашан тиісті қалыпты және теңгерімді сақтаңыз. Бұл күтпеген жағдайларда электр құралын жақсырақ басқаруға мүмкіндік береді.

- Тиісті киімді киіңіз. Бос киімді немесе зергерлік бұйымдарды кимеңіз. Шашты, киімді және қолғапты қозғалатын бөліктерден аулақ ұстаңыз. Бос киім, зергерлік бұйымдар немесе ұзын шаш қозғалатын бөліктерде тұрып қалуы мүмкін.

- Шаңды шығарып алу және жинау құралдары қамтамасыз етілген болса, бұларды қосуды және тиісті түрде пайдалануды қамтамасыз етіңіз. Шаң жинауды пайдалану шаңға қатысты қауіптерді азайтады.

- Құралдарды жиі пайдаланудан алынған таныстықтың сізді масаттануға және құрал қауіпсіздігі принциптерін елемеге әкелуіне жол бермеңіз. Абайсыз әрекет секундтың бір бөлігінде ауыр жарақаттауы мүмкін.

- Ескерту! Пайдалану кезінде электр құралдар электрромагниттік өріс тудырады. Кейбір жағдайларда бұл өріс белсенді немесе пассивті медициналық имплантаттарға кедергі келтіруі мүмкін. Ауыр немесе өлімге әкелетін жарақатты болдырмау үшін медициналық имплантаттары бар адамдарға осы электр құралды пайдалану алдында дәрігермен және медициналық имплантат өндірушісімен кеңесу ұсынылады.

Электр құралды пайдалану және күту

- Психофизикалық немесе ақыл-ой қабілеттері төмен адамдар, сонымен бірге балалар бұл электр құралды тек қауіпсіздігіне жауапты адам қадағаласа немесе электр құралды пайдалану туралы нұсқаулар берсе, пайдалана алады.

- Электр құралға күш түсірмеңіз. Жағдайға сай дұрыс электр құралын пайдаланыңыз. Дұрыс электр құралы өзі арналған жылдамдықпен жұмысты жақсырақ және қауіпсіздеу орындайды.

- Қосқыш қоспаса және өшірмесе, электр құралды пайдалануға болмайды. Қосқышпен басқару мүмкін емес кез келген электр құрал қауіпті және жөндеуі керек.

- Кез келген реттеулерді жасау, қосалқы құралдарды ауыстыру немесе электр құралдарды сақтауға қою алдында ашаны қуат көзінен және / немесе батареялар жинағын электр құралдан ажыратыңыз. Мұндай алдын-алуға арналған сақтық шаралары электр құралының кездейсоқ іске қосылуы қаупін азайтады.

- Жұмыссыз тұрған электр құралдарын балалардан аулақ ұстаңыз және электр құралмен немесе осы нұсқаулармен таныс емес адамдарға электр құралын пайдалануға рұқсат етпеңіз. Электр құралдар оқытылмаған пайдаланушылардың қолдарында қауіпті болады.

- Электр құралдарына техникалық қызмет көрсетіңіз. Қозғалатын бөліктердің қате туралануы немесе тұрып қалуы, сынған бөліктер және электр құралдың жұмысына әсер етуі мүмкін кез келген басқа жағдай бар-жоғын тексеріңіз. Зақымдалса, пайдалану алдында электр құралын жөндетіңіз. Көп сәтсіз жағдайларды нашар техникалық қызмет көрсетілетін электр құралдары тудырады.

- **Кесу құралдарын өткір және таза күйде ұстаңыз.** Тиісті түрде техникалық қызмет көрсетілетін, үшкір кесу жиектері бар кесу құралдарының тұрып қалу ықтималдығы азырақ және оларды басқару оңайырақ.
- **Электр құралын, қосалқы құралдарды және құралдың кескіштерін, т.б. Осы нұсқауларға сай, жұмыс жағдайларын және орындалатын жұмысты ескере отырып пайдаланыңыз.** Электр құралды көрсетілгеннен басқа әрекеттер үшін пайдалану қауіпті жағдайға әкелуі мүмкін.
- **Тұтқаларды және ұстайтын беттерді құрғақ, таза және май емес күйде ұстаңыз.** Жылпылдақ тұтқалар және ұстайтын беттер күтпеген жағдайларда құралды қауіпсіз ұстауға және басқаруға мүмкіндік бермейді.
- Электр құралды пайдаланғанда қосымша тұтқаны дұрыс ұстаңыз. Бұл электр құралын басқарғанда пайдалы. Сондықтан дұрыс ұстау сәтсіз жағдайлардың немесе жарақаттардың қаупін азайтады.

Қызмет көрсету

- **Электр құралына білікті жөндеу маманы түпнұсқалық ауыстыру бөлшектерін пайдаланып қызмет көрсетуі керек.** Бұл электр құралының қауіпсіздігін сақтауды қамтамасыз етеді.
- Майлау және қосалқы құралдарды ауыстыру туралы нұсқауларды орындаңыз.

Арнайы қауіпсіздік туралы ескертулер

Кесу қосалқы құралы жасырын сымдарға немесе өзінің сымына тиюі мүмкін әрекетті орындау кезінде электр құралды оқшауланған ұстайтын беттерінен ұстаңыз. Тоқ бар сымға тиген кесу қосалқы құралы электр құралдың ашық металл бөліктерінен тоқ өтуіне әкеліп, операторды тоқ соғуы мүмкін.

Электр құралды пайдалану кезіндегі қауіпсіздік туралы нұсқаулар

- Жұмысты бастамас юрын материалдан металл қаттарды (шегелер, шуруптар, қапсырмалар және т.т.) алып тастаңыз.
- Ешқашан асбест қосылған бұйыммен жұмыс жасамаңыз. Асбест канцерогенді зат болып саналады.
- Магнийді қамтитын дайындамаларды құммен өңдеу үшін электр құралдарын ешқашан пайдаланбаңыз.
- Беттері тозған, зақымдалған немесе лас белдіктерді ешқашан пайдаланбаңыз.
- Өңделіп жатқан дайындамаға тимей тұрып электр құралды қосыңыз.
- Іске қосқанда электр қозғалтқышы тоқтап қалмасын.
- Операция кезінде күш кабелінің жағдайын қадағалап отырыңыз (ол әрқашан құралдың артқы жағында орналасуы керек). Ол сіздің қолыңызға немесе аяғыңызға оралмауы керек.
- Қолдарды электр құралдың қозғалып жатқан бөліктерінен қауіпсіз қашықтықта ұстаңыз.

- Жұмыс кезінде пайда болатын шаң денсаулық үшін зиянды жеңіл оталғыш не болмаса жарылғыш заттек болуы мүмкін, сондықтан жұмыс бетінің уақтылы тазартылуын жүргізу, сондай-ақ жеке қорғану құралдарын қолдану керек. Әрдайым шаңды тазарту / жинау бойынша құрылғыларды қолданыңыз (арнаулы шаңсорғыштар, шаң-тозаңдық қаптар).
- Берік бекіту үшін тым жеңіл шағын дайындамаларды тегістеген кезде, әрдайым қысқыш аспаптарды қолданыңыз.
- Жұмыс кезінде ұшқындар және шағын металл бөлшектер пайда болып, бұлар операторды немесе жақын жердегі адамдарды жарақаттауы мүмкін. Әрқашан жеке қорғау құралдарын (көзілдірік және қорғағыш маска) киіңіз, сонымен бірге, жұмыс орнын дұрыс реттеңіз.
- Жұмыс кезінде немесе одан кейін бірден құммен өңдеу белдігіне және дайындамалардың беттеріне тимеңіз, өйткені олар ыстық болуы және оларға толығымен салқындалғанша ұсталмайтын болуы мүмкін.
- Автоматты сайманды өшіргеннен кейін кесетін жүзі бірнеше уақытқа автоматты түрде айналатын болады, алайда сайманды тек ол толық тоқтағаннан кейін ғана қоюға болады.
- Шаңды жинауға арналған құрылғыны тазарту кезінде, айрықша сақтық сақтаған жөн. Ешқашан шаңды ашық отқа тастамаңыз.



Ескерту: егеуқұммен өңдеу, кесу, аралау, тегістеу, бұрғылау және басқа құрылғы саласының әрекеттері тудырған шаңда бар химиялық заттар қатерлі ісікке, туа біткен жеткіліксіздікке әкелуі немесе бала табу қабілетіне зиян тигізуі мүмкін. Кейбір химиялық заттардың иондары:

- Құралда кез келген жөндеу және ауыстыру жұмысын өткізу алдында ашаны суыру керек.
- Мөлдір екі кремний оксиді және қабырғалар мен цементтегі басқа құрылғы өнімдері; химиялық жолмен өңделген ағаштағы хром күшаласы (ССА). Бұл заттар тигізетін зиянның дәрежесі осы жұмыстарды орындау жиілігіне байланысты болады. Осы химиялық заттарға тиюді азайтқыңыз келсе, желдету бар жерде жұмыс істеміз және қауіпсіздік сертификаттары бар құралдарды пайдалану керек (мысалы, шағын шаң сүзгісі бар шаң маскасын).

Қуат кернеуін ескеріңіз: қуат байланысында қуат кернеуі құралдың зауыттық тақтайшасында белгіленген кернеумен бірдей екеніне көз жеткізу керек. Қуат кернеуі тиісті кернеуден жоғарырақ болса, нәтижесінде операторлар сәтсіз жағдайларда ұшырайды, әрі құрал бұзылады. Сондықтан қуат кернеуін тексерместен ашаны розеткаға қоспау керек. Қуат кернеуі қажетті кернеуден төменірек болса, мотор зақымдалады.

Нұсқаулықта қолданылатын таңбалар

Пайдалану нұсқаулығында төменде берілген таңбалар қоладнылады, олардың мағынасын

есте сақтаңыз. Таңбаларды дұрыс түсіндіру электр құралды дұрыс және қауіпсіз қолдануға көмектеседі.

Таңба

Мағына

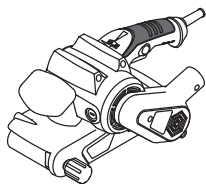

Таспалы ажарлау білдегі
Сұр түспен белгіленген аумақтар жұмсақ қабат (оқшауланған қабаты бар).



Сериялық нөмір бар жапсырма:
BS ... - үлгі;
XX - өндіру күні;
XXXXXXX - сериялық нөмір.



Қауіпсіздік техникасы туралы барлық нұсқаулармен және нұсқаулармен танысыңыз.



Қорғағыш көзілдірікті киіңіз.



Қорғағыш құлаққапты киіңіз.



Шаңнан қорғайтын масканы киіңіз.



Монтаждық және реттеу жұмыстарын өткізу алдында электр құралды желіден өшіріңіз.



Қозғалыс бағыты.



Айналу бағыты.



Бұғатталған.



Бұғаттаудан шығарылған.



Қос оқшаулау / қорғау сыныбы.



Назар аударыңыз. Маңызды ақпарат.

Таңба

Мағына



Бұйым ЕО директиваларының негізгі талаптарына және Еуропалық Одақтың үйлестірілген стандарттарына сай екенін куәландыратын белгі.



Жұмыс уақытында пайда болатын шаңды кетіріңіз.



Электр құралды тұрмыстық қоқысқа тартырмаңыз.

DWT

қозғалтқыш құралын қолдану салалары

Белдікті тегістеу станоктары жоғары өнімділікпен құрғақ құммен өңдеуге арналған. Құммен өңдеу белдіктерінің алуан түрлерін пайдаланып әр түрлі материалдарды өңдеуге болады - ағаш, пластик, металл, сылау, бояу, т.б.

Қозғалтқыш құралдың құрамдастары

- 1 Жылдамдықтарды дискілі ауыстырғыш
- 2 Қосу / өшіру батырмасы
- 3 Бұғатсыздау батырмасы
- 4 Шаңды жоюға арналған тесік
- 5 Ауа алмасатын тесіктер
- 6 Орнатқыш винт
- 7 Қысқыш тұтқа
- 8 Тегістеу белдігі *
- 9 Шаң дорба *

* Қосымша құрамдастар

Кейбір суреттелген немесе сипатталған құрамдастар стандарттық жабдықтау ретінде қосылмаған.

Қозғалтқыш құралдың бөлшектерін орнату және жөнге салу

Қозғалтқыш құралмен кез кезлген жұмысты бастау алдында оны токтан ажыратып тастаңыз.



Бекіткіш бөлшектер бұрандаларын бұзып алмау үшін тым қатты тартпаңыз.

Тегістеу белдігін бекіту / ажырату (1 сур. қараңыз)

• Қысқыш тұтқаны 7 босатыңыз және құммен өңдеу белдігін 8 алыңыз.

• Жаңа құммен өңдеу белдігін 8 бекітіңіз. Құммен өңдеу белдігінің 8 ішкі жағындағы және электр құралдағы көрсеткілердің бағыты сәйкес келуі керек.

• Бастапқы күйдегі қысқыш тұтқаға 7 қайтыңыз. Тегістеу станогын өңделіп жатқан беттің үстінде көтеріп, қосыңыз. Тегістеу белдігі 8 бос жұмыс тәртібінде автоматты түрде тураланады. Егер автоматты туралау белсендірілмесе, құммен өңдеу белдігін 8 реттеу бұрандасы арқылы 6 қолмен туралау керек.

• Тегістеу белдігін 8 ілінген күйде сақтау керек. Зақымды болдырмау үшін құммен өңдеу белдіктерін 8 майыстырмаңыз.

Шаң дорбаны орнату / шығару (2 сур. қараңыз)

Жұмыс кезінде шаң сөмкесін 9 үнемі пайдаланыңыз. Жоғарыда аталған сақтық шараларын қолданып, шаң сөмкесіндегі 9 шаң деңгейін бақылау және тиісті уақытта сөмкені босату керек.

• Бекіту үшін шаң сөмкесінің 9 слотын шаңды кетіру портына 4 бекітіңіз (2 сур. қараңыз).

• Ажырату үшін шаң сөмкесінің 9 слотын шаңды кетіру портынан 4 алыңыз.

Қозғалтқыш құралды алғашқы рет іске қосу

Әрдайым дұрыс электр кернеуін қолданыңыз: Қозғалтқыш құралдың электр кернеуі құралдың жеке мәліметтері бар тілімшесіне көрсетілген электр кернеуіне сәйкес болуы керек.

Қозғалтқыш құралды қосу / өшіру

Қысқа уақытқа қосу / өшіру

Қосу үшін қосу / өшіру түймесін 2 басып ұстаңыз, өшіру үшін - жіберіңіз.

Ұзақ уақытқа қосу / өшіру

Қосу:

Қайта қосқышты 2 қосу / ажырату және оны қайта қосқышты 3 қосуға / ажыратуға арналған бекіткіші бар батырманың күйіне бекітіңіз.

Өшіру:

Қосу / өшіру батырмасын 2 басыңыз содан кейін жіберіңіз.

Шаңды электр құрылғыны қолдану кезінде сору



Шаңды жинау ауадағы шаңның шоғырлану деңгейін қысқартады, сондай-ақ шаңның жұмыс орында жиналуын болдырмайды.

Ағашты ұзақ өңдеу кезінде, не болмаса зиян келтіретін шаңды туғызатын материалдармен жұмыс жасау кезінде, электр құрылғы тиісті шаңсорғышқа қосылу керек.

Бұл электр құралдар шаңсорғышпен бірге тек тиісті жалғағышты (жинақта жоқ) пайдаланғанда ғана бірге жұмыс істей алады.

Жоғарыда ескертілген сақтық шараларын сақтай отырып, шаңға арналған қаптың толтырылу

деңгейін қадағалау және оның тазартылуын уақтылы жүзеге асыру қажет.

Қозғалтқыш құралдың дизайн мүмкіндіктері

Жылдамдықтарды дискілі ауыстырғыш

Жылдамдықты таңдау деңгелігін 1 пайдаланып құммен өңдеу белдігінің қажет жылдамдығын таңдауға болады (сондай-ақ, пайдалану кезінде).

Талап етілетін жылдамдық материалға байланысты болып, тәжірибелік сынақтар арқылы анықталуы мүмкін.

Электрсабымен ұзақ уақыт бойы төмен жылдамдықпен жұмыс істеу кезінде, оны 3 минут бойы салқындату қажет. Оны жасау үшін ең жоғары жылдамдықты орнатып, электрсабын жұмыс істетіңіз.

Қозғалтқыш құралды қолданубойынша ұсыныстар

Тегістеу белдігін таңдау

Өңделіп жатқан әр түрлі материалдар немесе қабат үшін тиісті құммен өңдеу белдігін пайдаланыңыз. Құммен өңдеу белдігінің мақсаты қаптамада көрсетілген. Сатушы тиісті нұсқауларды беруі мүмкін.

Өңдеудің ең жақсы сапасын қамтамасыз ету үшін орындالاتын жұмыстарға байланысты түйіршіктілік өлшемдері әр түрлі құммен өңдеу белдіктерін пайдаланыңыз:

- ағашты немесе қатты кесілген материалдарды өңдеу, я болмаса, беттерден бояуды немесе татты кетіру үшін үшін түйіршіктілік өлшемі 40-60 құммен өңдеу белдігін пайдаланыңыз;

- ағаш беттердегі азғантай бүдірлерді құммен өңдеу, мастиканы, т.б. тегістеу үшін түйіршіктілік өлшемі 80-120 құммен өңдеу белдігін пайдаланыңыз;

- ағаш беттерді өңдеу және қатты ағашты құммен өңдеу үшін түйіршіктілік өлшемі 180-320 құммен өңдеу белдігін пайдаланыңыз.

Жоғарыда келтірілген деректер тек ұсыныстар ғана болып табылады, тегістеу қағазының түйіршіктілігін іріктеудің едәуір тиімді тәсілі - практикалық тәжірибесі.

Тегістеу

Құммен өңдеу белдігі, түйіршіктілік өлшемі және құммен өңдеу белдігінің жылдамдығы дұрыс таңдалғанын тексеру үшін дайындаманың қажет емес бөлігін (дайындама бөлігінің материалынан жасалған) пайдаланып, сынақ тегістеуді орындаңыз.

- Ең төмен мүмкін құммен өңдеу қысымын пайдаланып жұмыс істеміз, электр құралдың жеке салмағы жақсы құммен өңдеу өнімділігі үшін жеткілікті. Бұл құммен өңдеу белдігінің қызмет көрсету мерзімін ұзартады, дайындаманың бетін тегісірек етеді.

- Құммен өңдеуді электр құралды қосқаннан кейін бастаңыз. Электр құралды қабаттасатын, параллельді жүрістермен талшықтар бойымен

тұрақты түрде жылжытыңыз. Жылжытып құммен өңдеу өңдеу саласына әсер етпеді.

- Әсіресе, лак қабаттарын құммен өңдегенде бұл қабаттар еруі және дайындама мен құммен өңдеу белдігінің бетіне жағылуы мүмкін. Сондықтан, құммен өңдеу шаңын шығарып алу керек.

- Тозған немесе жыртылған құммен өңдеу белдігі дайындаманың бетін зақымдауы мүмкін, сондықтан, қажет кезде құммен өңдеу белдігін ауыстырыңыз.

- Бұрын металды, кез келген басқа материалдарды құммен өңдеу үшін пайдаланылған құммен өңдеу парақтарын кез келген басқа материалдар үшін қайта пайдаланбаңыз.

Қозғалтқыш құралды жөндеу / алдын алу шаралары

Қозғалтқыш құралмен кез кезлген жұмысты бастау алдында оны токтан ажыратып тастаңыз.

Қозғалтқыш құралды тазалау

Құрылғыны ұзақ уақыт қолданудың маңызды талабы - оны таза ұстау. Құрылғыны әрдайым сығылған ауамен ауа алмасатын тесіктерінен үрлеп тазартып тұрыңыз 5.

Сатудан кейінгі қызмет және өтінім бойынша қызмет

Біздің сатудан кейінгі қызмет өнімге техникалық қызмет көрсетуге және оны жөндеуге,

сонымен бірге, қосалқы бөлшектерге қатысты сұрақтарыңызға жауап береді. Сондай-ақ, сервистік орталықтар туралы ақпаратты, бөліктердің диаграммаларын және қосалқы бөлшектер туралы ақпаратты мына бетте табуға болады: www.dwt-pt.com.

Электр құралдарын тасымалдау

- Тасымалдау кезінде қаптамаға ешбір механикалық әсерді тигізуге болмайды.

- Жүкті түсіргенде / жүктегенде қысып орау қағидатымен жұмыс істейтін ешбір технология түрін пайдалануға рұқсат етілмеген.

Қоршаған ортаны сақтау



Шикізатты қоқыс ретінде пайдаға асырудың орнына қайта қолдануға жіберіңіз.

Электр құралы, жарақаттар және бума қоршаған ортаға зиянсыз қайда қолдануға жіберілуі керек.

Пластикалық компоненттер сыныпталған қайта қолдану үшін белгіленген.

Бұл нұсқаулар қайта қолданылатын хлорин қосылмаған қағазда басып шығарылған.

Өндіруші өзгерістер енгізуі мүмкін.

Қазақ тілі
Autogoods "130"

على معلومات حول مراكز الخدمة ومخططات الأجزاء وقطع الغيار على:
www.dwt-pt.com

نقل الأدوات الكهربائية

- يجب ألا يستقر أي شيء ميكانيكي على العبوة أثناء النقل مطلقاً.
- لا يجوز استخدام أي نوع من أنواع التقنيات التي تعمل وفق مبدأ تثبيت العبوة عند التفريغ/التحميل.

حماية البيئة

أحرص على إعادة تدوير المواد الخام بدلاً من التخلص منها ككفايات.



ينبغي فرز الأدوات الكهربائية والملحقات والعبوات لإعادة تدويرها بحيث تكون صديقة للبيئة.

تم تصنيف مكونات البلاستيك كغفّة من فئات إعادة التدوير. طُبعت هذه التعليمات على ورق مُعاد تدويره ونُصِّع بدون كلور.

- خصوصاً عند صنفرة الطبقات الخارجية من الورنيش، فمن الممكن أن تنوب هذه الطبقات وتشوه سطح قطعة العمل وسير الصنفرة. وبالتالي يجب إزالة غبار الصنفرة.
- قد تُتلف السيور المتأكلة أو البالية سطح قطعة العمل، لذلك استبدل سير الصنفرة إذا لزم الأمر.
- لا تقوم بإعادة استخدام سير الصنفرة الذي أُستخدم سابقاً لصنفرة المعادن لأي مواد أخرى.

صيانة الأدوات الكهربائية / التدابير الوقائية

قبل تنفيذ أي أعمال على الأداة الكهربائية يجب فصلها عن مصدر الطاقة.

تنظيف الأداة الكهربائية

لا بد من المحافظة على نظافة الأداة الكهربائية للحصول على استخدام آمن على المدى الطويل. قم بتنظيف الأداة الكهربائية بانتظام باستخدام الهواء المضغوط من خلال فتحات التهوية رقم 5.

خدمة ما بعد البيع وخدمة التطبيق

تجيب خدمة ما بعد البيع لدينا على جميع تساؤلاتكم المتعلقة بصيانة المنتج الخاص بكم وإصلاحه، بالإضافة إلى قطع الغيار. كما يمكننا أيضاً الحصول

تحتفظ الشركة المصنعة بإمكانية إدخال تغييرات.

التشغيل:

- 1 محدد سرعة يُدار بالإبهام
 - 2 مفتاح التشغيل / إيقاف التشغيل
 - 3 زر تأمين التشغيل
 - 4 فتحة لإزالة الغبار
 - 5 فتحات التهوية
 - 6 برغي الضبط
 - 7 عتلة توقيف
 - 8 سير الصنفرة *
 - 9 كيبس الغبار *
- ادفع مفتاح التشغيل / إيقاف التشغيل رقم 2 وحرره.

امتصاص الغبار أثناء
تشغيل الأداة الكهربائية

تعمل وظيفة امتصاص الغبار على الحد من تركيز الغبار في الهواء وتمنع تراكمه في مكان العمل.



أثناء عملية تشكيل الخشب أو عند معالجة المواد التي تنتج أغبرة خطيرة على الصحة لفترة طويلة، يجب أن تكون الأداة الكهربائية متصلة بمكنسة كهربائية مناسبة.

قد تتخذ أدوات كهربائية معينة مع المكنسة الكهربائية فقط عند استخدامها مع موصل مناسب (غير مضمن في المجموعة).
ينبغي متابعة مستوى الغبار في كيبس الغبار وتفريغ الكيبس في الوقت المحدد مع مراعاة الاحتياطات السالفة الذكر.

ميزات تصميم
الأداة الكهربائية

مؤشر السرعة للزر المدار بالإبهام

باستخدام محدد السرعة الذي يُدار بالإبهام 1، يمكنك تحديد سرعة سير الصنفرة اللازمة (أثناء التشغيل أيضاً).
تعتمد السرعة المطلوبة على المادة ويمكن تحديدها باستخدام التجارب العملية. عند تشغيل الأداة الكهربائية بسرعة منخفضة لفترات طويلة، يجب تركها لتبرد لمدة 3 دقائق. للقيام بذلك، اضبط على السرعة القصوى واركب الأداة الكهربائية تعمل بسرعة التباطؤ.

توصيات بشأن تشغيل
الأداة الكهربائية

تحديد سير الصنفرة

استخدم سير الصنفرة المناسب للمواد المختلفة أو الطبيعة الخارجية التي هي قيد المعالجة. يتم تحديد تصميم سير الصنفرة على العتلة. قد يُقدم البائع تعليمات ذات صلة.
استخدم سيور الصنفرة بأحجام حبيبية مختلفة حسب الأعمال التي يتم تنفيذها لضمان أفضل جودة من المعالجة:

- استخدم سير الصنفرة بحجم حبيبي 40-60 لمعالجة الخشب أو الخشب الخام والخشن وإزالة الطلاء أو الصدا من الأسطح؛
- استخدم سير الصنفرة بحجم حبيبي 80-120 لتنعيم عدم الاستواء الضئيل على الأسطح الخشبية وصنفرة المصطكي وما إلى ذلك؛
- استخدم سير الصنفرة بحجم حبيبي 180-320 لصقل الأسطح الخشبية وصنفرة الخشب الخشن.
- إن البيانات الواردة أعلاه هي مجرد توصية، وأفضل طريقة لاختيار الحجم الحبيبي للمواد المعالجة هو الاختبار العملي.

الصنفرة

قم بإجراء اختبار صنفرة باستخدام قطعة احتياطية من جزء فارغ (مصنوعة من نفس مادة الجزء الفارغ) لتتأكد من أنه تم اختيار سير الصنفرة والحجم الحبيبي وسرعة سير الصنفرة بشكل مناسب.

- عمل باستخدام أقل ضغط صنفرة ممكن؛ فوزن الأداة الكهربائية كاف من أجل أداء صنفرة جيد. يمنع هذا سير الصنفرة عمر افتراضي أطول ويجعل سطح قطعة العمل أنعم.
- أبدأ بالصنفرة بعد تشغيل الأداة الكهربائية. حرك الأداة الكهربائية ببطء إلى الأمام بدفعات متداخلة متوازية على طول الألياف. تؤثر الصنفرة المستعرضة على جودة المعالجة.

ليست كل الملحقات التي تم توضيحها أو وصفها مُتضمنة معرض قياسي.

تركيب عناصر الأداة
الكهربائية وضبطها

قبل تنفيذ أي أعمال على الأداة الكهربائية يجب فصلها عن مصدر الطاقة.

تجنب سحب عناصر التثبيت المحكمة الربط لتجنب تلف السلك.



تركيب / استبدال الملحقات سير الصنفرة (انظر الشكل رقم 1)

- قم بتحرير عتلة التوقيف 7 وقم بإزالة سير الصنفرة 8.
- ركّب سير صنفرة 8 جديد. يجب أن يتطابق اتجاه الأسهم الموجودة في الجانب الداخلي لسير الصنفرة 8 والأداة الكهربائية.
- عد إلى عتلة التوقيف 7 في موضع بدء التشغيل. ارفع الة الصنفرة فوق السطح الذي هو قيد المعالجة وقم بتشغيلها. يتم محاذاة سير الصنفرة 8 تلقائياً في وضع تباطؤ التشغيل. إذا لم يتم تنشيط المحاذاة تلقائياً، فيجب محاذاة سير الصنفرة 8 يدوياً باستخدام برغي الضبط 6.
- يجب تخزين سير الصنفرة 8 في موضع معلق. لا تتلى سيور الصنفرة 8 لتجنب التلف.

تركيب / فك كيبس الغبار (انظر الشكل رقم 2)

- أثناء العمل، استخدم دائماً كيبس الغبار 9. يجب على الشخص أن يراقب مستوى الغبار في كيبس الغبار 9 وأن يُفرغ الكيبس في الوقت المناسب مع الأخذ في الاعتبار الاحتياطات المذكورة سابقاً.
- للتركيب، ثبت فتحة كيبس الغبار 9 بمنفذ إزلة الغبار 4 (انظر الشكل رقم 2).
- لفك، قم بإزالة فتحة كيبس الغبار 9 من منفذ إزلة الغبار 4.

التشغيل الأولي
للأداة الكهربائية

استخدم فوطية المنع الصحيحة دائماً؛ يجب أن يتطابق مصدر قدرة الجهد مع المعلومات المذكورة على لوحة تعريف الأداة الكهربائية.

تشغيل / إيقاف تشغيل
الأداة الكهربائية

التشغيل / إيقاف التشغيل قصير المدى

للتشغيل، اضغط مع الاستمرار على مفتاح التشغيل / إيقاف التشغيل رقم 2، لإيقاف التشغيل - قم بتحريره.

المعنى

الرمز



احرص على ارتداء نظارات السلامة.



احرص على ارتداء حماية الأذن.



احرص على ارتداء قناع الغبار.



افصل الأداة الكهربائية عن مصدر الطاقة قبل التركيب أو الضبط.



اتجاه الحركة.



اتجاه الدوران.



مؤمن.



غير مؤمن.



عزل مزدوج / قنة الحماية.



انتبه، مهم.



توجد علامة تثبت أن هذا المنتج يتوافق مع المتطلبات الأساسية لتوجيهات الاتحاد الأوروبي، ومتناسب مع معايير الاتحاد الأوروبي.



قم بإزالة الغبار المتراكم أثناء التشغيل.



عدم التخلص من الأداة الكهربائية في حاوية النفايات المنزلية.

تعيين الأداة الكهربائية
من شركة DWT

الأوقات المناسبة واستخدام وسائل الحماية الشخصية. استخدم دائماً أجهزة إزالة / جمع الغبار (مكسدة كهربائية خاصة وكيس غبار).

- عند تجليخ قطع عمل صغيرة بشكل خفيف جداً للتثبيت بإحكام، استخدم أدوات تثبيت.
- قد يصدر الشرر والجسيمات المعدنية الصغيرة عن التشغيل، والتي قد تسبب جرح المشعل أو المارة. قم دائماً بارتداء وسائل الحماية الفردية (النظارات الواقية وقناع الحماية)، بالإضافة إلى ترتيب مكان العمل بطريقة مناسبة.
- لا تلمس سير الصنفرة واسطح قطع العمل أثناء العمل أو بعده مباشرة لأنهم يصحون ساخنين فلا تلمسهم حتى يبردون تماماً.
- بعد أن يتم إيقاف تشغيل الأداة الكهربائية، يستمر سير الصنفرة في التحرك ميكانيكياً لبعض الوقت، ولهذا السبب لا تضع الأداة الكهربائية جانباً إلا بعد توقف سير الصنفرة عن الحركة تماماً.
- عند تفريغ جهاز جمع الغبار، ينبغي أن تكون حذراً. تجنب التخلص من الغبار بالقرب من السنة الذهب.



تحذير: المواد الكيميائية الموجودة في الغبار المولد من الصنفرة والقطع والنشر والتجليخ والحفر وغيرها من أنشطة صناعة البناء والتشييد

قد تؤدي إلى السرطان أو النقص الخلقي أو قد تكون ضارة على الخصوبة. يكون أيون بعض المواد الكيميائية:

- قبل أي أعمال إصلاح أو استبدال في الجهاز، يجب سحب قابس الطاقة أولاً.
- أكسيد السيليكون الثنائي الشفاف وغيره من منتجات البناء في الطوب الجداري والاسمنت، وزرنيخ الكروم (CGA) في الخشب مع المعالجة الكيميائية، هذه المواد تعتمد درجة الضرر لها على درجة تكرار تنفيذ هذه الأعمال. إذا كنت ترغب في تقليل الاتصال بهذه المواد الكيميائية، يرجى العمل في مكان يحتوي على تهوية ويجب عليك استخدام الأجهزة ذات شهادات السلامة (مثل قناع الغبار المصمم مع فلترة صغير للغبار).

لاحظ الجهد الكهربائي: في توصيلات الطاقة، يجب التأكد من أنه إذا كان الجهد الكهربائي هو نفسه الجهد المذكور في لوحة بيانات العدة، وإذا كان الجهد الكهربائي أعلى من الجهد المناسب، فستنتج حوادث للمشغلين، وفي الوقت نفسه، ستدمر العدة. لذلك، إذا لم يتم تأكيد الجهد الكهربائي، يجب ألا توصّلها إجبارياً. وعلى العكس من ذلك، عندما يكون الجهد الكهربائي أقل من الجهد المطلوب، سوف يحدث عطب للمحرك.

الرموز المستخدمة
في الفيليل

تستخدم الرموز التالية في دليل التشغيل، يرجى تذكّر معانيها. سيتم التفسير الصحيح للرموز الاستخدام الصحيح والأمين للأداة الكهربائية.

المعنى

الرمز

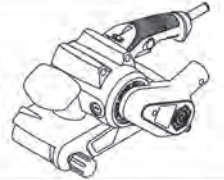

ألة صنفرة شريطية
الأجزاء المميزة باللون الرمادي - مقبض
لين (ذو سطح معزول)

ملصق الرقم التسلسلي:
BS... - الطراز؛
XX - تاريخ التصنيع؛
XXXXXXX - الرقم التسلسلي.

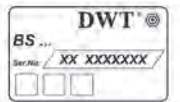

احرص على قراءة كافة قواعد السلامة والإرشادات.



- لا تسمى استخدام السلك، لا تستخدم السلك أبداً لحمل أو سحب أو فصل العدة الكهربائية. حافظ على السلك بعيداً عن الحرارة والزيت والحواف الحادة والأجزاء المتحركة. استخدام أسلاك تالفة أو متشابكة يزيد من مخاطر الإصابة بالصدمة الكهربائية.
- عند استخدام العدة الكهربائية في الأماكن المفتوحة، استخدم أسلاك التمديد المخصصة للاستخدام الخارجي فقط. استخدم سلكاً يناسب الاستخدام في المناطق المفتوحة ويقفل من خطر التعرض لصدمة كهربائية.
- عندما يكون تشغيل العدة الكهربائية في مكان رطب أمراً لا مفر منه، فاستخدم أداة تعمل بالتيار المتبقي (RCD) كمزود محمي. يعمل استخدام RCD على تقليل مخاطر الإصابة بصدمة كهربائية. ملحوظة مصطلح "أداة تعمل بالتيار المتبقي (RCD)" يمكن استبداله بالمصطلح "مترجم دائرة خطأ التاربيث (GFCI)" أو "قاطع دائرة التسريب الأرضي (ELCB)".
- تحذير! لا تلمس أبداً الأسطح المعدنية المشحونة في علبة التروس، والدراع، وما إلى ذلك لأن لمس الأسطح المعدنية سوف يحدث تداخلاً مع الموجة الكهرومغناطيسية، مما يسبب إصابات أو حوادث محتملة.

السلامة الشخصية

- كن يقظاً، وراقب ما تفعله واستخدم الحس السليم عند تشغيل العدة الكهربائية. لا تستخدم العدة الكهربائية عندما تكون متعباً أو تحت تأثير المخدرات أو الكحوليات أو الأدوية. إن أي لحظة من عدم الانتباه أثناء تشغيل العدة الكهربائية قد ينتج عنها جروح شخصية خطيرة.
- استخدم معدات الوقاية الشخصية. ارتد دائماً القناع الواقي للعين، تعمل أدوات الحماية مثل القناع الواقي من الغبار أو أجنحة الأمان المضادة للانزلاق أو قبعة صلبة أو أجهزة حماية السمع والتي يتم استخدامها في ظروف معينة على تقليل احتمالات التعرض للإصابات الشخصية.
- تجنب التشغيل غير المقصود. تأكد من أن المفتاح على وضع إيقاف التشغيل قبل التوصيل بمصدر الطاقة و/أو حزمة البطارية، والالتقاط أو حمل العدة. حمل العدة الكهربائية مع وجود إصبعك في المفتاح أو تشغيل العدة الكهربائية التي يكون فيها المفتاح في وضع التشغيل يؤدي إلى احتمال وقوع حوادث.
- أزل أي مفاتيح ضبط أو مفاتيح ربط قبل تشغيل العدة الكهربائية. قد يؤدي وجود مفتاح ربط أو مفتاح متصل بالجزء النوار للعدة الكهربائية إلى حدوث إصابة شخصية.
- لا تتعد الإرتفاع. أبق قدميك دوماً في وضع مناسب واحتفظ بتوازنك في جميع الأوقات. يمكن هذا من السيطرة بشكل أفضل على العدة الكهربائية في المواقف غير المتوقعة.
- ارتد ملابس ملائمة. لا ترتد ملابس فضفاضة أو مجوهرات. حافظ على شعرك وملابسك وقفاتك بعيداً عن الأجزاء المتحركة. قد تعلق الملابس الفضفاضة أو المجوهرات في الأجزاء المتحركة.
- في حال توفير أجهزة لتوصيل وسائل شفط وتجميع الغبار، تأكد من توصيلها واستخدامها بشكل ملائم. قد يؤدي استخدام تجميع الغبار إلى تقليل المخاطر الناتجة عن الغبار.

الخدمة

- ينبغي صيانة عدتك الكهربائية بواسطة فني إصلاح مؤهل باستخدام قطع الغيار المتطابقة فقط. سيضمن هذا أن أمان العدة الكهربائية قد تم ضمانه.
- اتبع تعليمات التشحيم وتغيير الملحقات.

تحذيرات سلامة خاصة

أمسك العدة الكهربائية بأسطح المقبض المعزولة عند أداء عملية قد تصل فيها ملحقات التقطع بأسلاك مخفية أو بالسلك الخاص بها. ملحقات التقطع المتصلة بسلك "به تيار" قد تجعل الأجزاء المعدنية المشحونة للعدة الكهربائية "بها تيار" وقد تصيب المشغل بصدمة كهربائية.

إرشادات السلامة أثناء تشغيل العدة الكهربائية

- قبل بدء التشغيل، قد يبرز الأجزاء المعدنية من المادة (المسامير والبراغي والأشرطة وما إلى ذلك).
- لا تعمل بالمواد التي تحتوي على الأسبستوس. يعتبر الأسبستوس من المواد المسببة للسرطان.
- لا تستخدم أبداً الأدوات الكهربائية أصفرقة قطع العمل التي تحتوي على المغنيسيوم.
- لا تستخدم أبداً سيور الأسطح المتأكلة أو التالفة أو الفترية.
- قم بتشغيل الأداة الكهربائية قبل ملاسة قطعة العمل قيد المعالجة.
- تجنب إيقاف أي محرك أداة كهربائية عند التحميل.
- أثناء التشغيل، راقب وضع كابل الطاقة (يجب أن يوضع خلف الأداة دائماً).
- لا تسمح بالتفاف الكابل حول رجليك أو ذراعيك.
- ابتعد بديك على مسافة آمنة من الأجزاء المتحركة للأداة الكهربائية.
- قد يكون الغبار الناتج أثناء العمل خطراً على صحة الشخص أو قايلاً للاشتعال أو الانفجار، وبالتالي يجب على الشخص تنظيف مكان العمل في

استخدام العدة الكهربائية والعناية بها

- يحظر على الأشخاص ذوي القدرات النفسية أو العقلية أو الأطفال ذوي القدرات المنخفضة أن يشغلوا العدة الكهربائية، ما لم يتم الإشراف عليهم أو إرشادهم بشأن استخدام العدة الكهربائية بواسطة شخص مسؤول عن سلامتهم.

BS09-75 V	BS07-75 V	آلة صنفرة شريطية
742609 743767	742593 743750	كود الأداة الكهربائية
900	750	القدرة المقدره
350	200	خرج الطاقة الكهربائية
6.5 3.9	5.4 3.2	قوة التيار الكهربائي بالفولطية
200-380	100-290	سرعة السير بدون تحميل
76 × 533 3" × 21"	76 × 457 3" × 18"	سير الصنفرة (الطول × القاعدة)
3 6.6	2.90 6.39	الوزن
□ / II	□ / II	فئة الأمان
90,1	89,8	الضغط الصوتي
101,1	100,8	قوة الصوت
1,88	2,14	الاهتزاز المقدر

تحذير اقرأ جميع تحذيرات السلامة والتعليمات والرسوم التوضيحية والمواصفات المقدمة مع الأداة الكهربائية هذه. قد يتسبب الفشل في اتباع التحذيرات والتعليمات المسرودة أثناء في صدمة كهربائية أو حريق، و/أو إصابة خطيرة.



احفظ كافة التحذيرات والتعليمات للرجوع إليها مستقبلاً.

يشير مصطلح "العدة الكهربائية" في التحذيرات إلى العدة الكهربائية (الاسلكية) التي تعمل عبر موصلات الكهرباء الرئيسية الخاصة بك أو العدة الكهربائية (اللاسلكية) التي تعمل بالبطارية.

سلامة منطقة العمل

- حافظ على منطقة العمل نظيفة ومضاءة جيداً. المناطق غير المنظمة أو المظلمة قد تتسبب في إصابات.
- لا تشغل هذه العدة الكهربائية في الأماكن القابلة للانفجار، مثل عند وجود مواد سريعة الاشتعال أو غازات أو غبار. تصنع العدة الكهربائية هذه شرارات قد تؤدي إلى إشعال الغبار أو الأبخرة.
- احرص على بقاء الأطفال أو المتفرجين بعيداً أثناء تشغيل العدة الكهربائية. قد تتسبب المهيبات في فقدانك للتركيز.

السلامة الكهربائية

- يجب أن تتطابق قوايس العدة الكهربائية مع مأخذ التيار. لا تقم بتعديل القابض بأي شكل. لا تستخدم مهابين قوايس مع العدة الكهربائية المؤرضة (الموصولة بالأرض). تقلل القوايس غير المعدلة ومأخذ التيار المطابقة من خطر حدوث صدمة كهربائية.

- تجنب ملامسة الجسد للأسطح المؤرضة أو الموصولة بالأرض (مثل الأنابيب والمشعات والنطاقات والثلاجات). هناك خطر متزايد من التعرض للصدمة الكهربائية إذا كان جسمك مؤرضاً أو موصولاً بالأرض.
- لا تعرض العدة الكهربائية لظروف الأمطار أو البلل. دخول المياه إلى العدة الكهربائية يزيد من خطر حدوث صدمة كهربائية.

معلومات
الضجيج

احرص دائماً على ارتداء أداة حماية الأذن إذا كان الضغط الصوتي يتجاوز 85 ديسيبل.



إعلان
المطابقة



تعلن تحت مسؤوليتنا وحننا أن المنتج الموصوف ضمن "مواصفات الأداة الكهربائية" يتوافق مع كل الأحكام ذات الصلة بتوجيهات 2006/42/EC بما في ذلك التعديلات ويتوافق مع المعايير التالية:

- EN 62841-1
- EN 62841-2-4
- EN 55014-1:2017
- EN 55014-2:2015
- EN 61000-3-2:2014
- EN 61000-3-3:2013

Wu Cunzhen

Wu Cunzhen

المدير العام

Merit Link International AG
Stabio, Switzerland, 03.09.2019

قواعد السلامة
العامة

تحذير - لتقليل خطر الإصابة، ينبغي أن يقرأ المستخدم دليل التعليمات!



130.com.ua

130.com.ua

130.com.ua

130.com.ua



130.com.ua

Merit Link International AG
P.O. Box 641, CH-6855 Stabio
Switzerland
www.meritlink.com

