



PHONES

0 (800) 800 130
(050) 462 0 130
(063) 462 0 130
(067) 462 0 130

130
COM.UA

Internet store of
autogoods



SKYPE

km-130

CAR RECEIVERS — Receivers • Media receivers and stations • Native receivers • CD/DVD changers • FM-modulators/USB adapters • Flash memory • Facia plates and adapters • Antennas • Accessories |
CAR AUDIO — Car audio speakers • Amplifiers • Subwoofers • Processors • Crossovers • Headphones • Accessories | TRIP COMPUTERS — Universal computers • Model computers • Accessories |
GPS NAVIGATORS — Portable GPS • Built-in GPS • GPS modules • GPS trackers • Antennas for GPS navigators • Accessories | VIDEO — DVR • TV sets and monitors • Car TV tuners • Cameras • Videomodules
• Transcoders • Car TV antennas • Accessories | SECURITY SYSTEMS — Car alarms • Bike alarms • Mechanical blockers • Immobilizers • Sensors • Accessories | OPTIC AND LIGHT — Xenon • Bixenon • Lamps
• LED • Stroboscopes • Optic and Headlights • Washers • Light, rain sensors • Accessories | PARKTRONICS AND MIRRORS — Rear parktronic • Front parktronic • Combined parktronic • Rear-view mirrors
• Accessories | HEATING AND COOLING — Seat heaters • Mirrors heaters • Screen-wipers heaters • Engine heaters • Auto-refrigerators • Air conditioning units • Accessories | TUNING — Vibro-isolation
• Noise-isolation • Tint films • Accessories | ACCESSORIES — Radar-detectors • Handsfree, Bluetooth • Windowlifters • Compressors • Beeps, loudspeakers • Measuring instruments • Cleaners • Carsits
• Miscellaneous | MOUNTING — Installation kits • Upholstery • Grilles • Tubes • Cable and wire • Tools • Miscellaneous | POWER — Batteries • Converters • Start-charging equipment • Capacitors
• Accessories | MARINE AUDIO AND ELECTRONICS — Marine receivers • Marine audio speakers • Marine subwoofers • Marine amplifiers • Accessories | CAR CARE PRODUCTS — Additives • Washer fluid •
Care accessories • Car polish • Flavors • Adhesives and sealants | LIQUID AND OIL — Motor oil • Transmission oil • Brake fluid • Antifreeze • Technical lubricant



In store "130" you can find and buy almost all necessary goods for your auto in Kyiv and other cities, delivery by ground and postal services. Our experienced consultants will provide you with exhaustive information and help you to chose the very particular thing. We are waiting for you at the address

<https://130.com.ua>

 **cybex**
PLATINUM

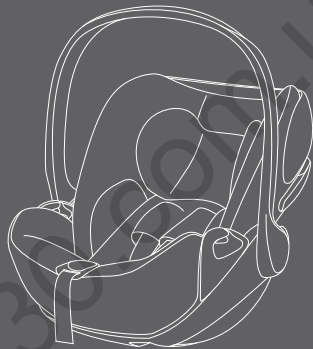

CLOUD Z i-SIZE

UN R129, 45-87cm, max. 13 kg

User guide

DE

EN

IT

FR

NL

PL

HU

CZ

SK

ES

PT

DE – WARNUNG! Diese Kurzanleitung dient nur der Übersicht. Um maximale Sicherheit und maximalen Komfort für Ihr Kind zu erreichen, ist es unbedingt notwendig, die gesamte Gebrauchsanleitung aufmerksam zu lesen.

EN - WARNING! The following short instruction is intended to provide only an overview. In order to achieve maximum security and comfort for your child it is absolutely imperative that you read the whole instruction manual carefully.

IT - ATTENZIONE! Questo è soltanto un sommario. Per garantire la massima sicurezza e il migliore comfort al vostro bambino è indispensabile leggere attentamente ed interamente il manuale d'uso e seguirne scrupolosamente le istruzioni.

FR - ATTENTION! Ces instructions sommaires ne consistent qu'en un aperçu. Pour plus de confort et de protection pour votre enfant, il est nécessaire de lire attentivement l'intégralité du manuel du siège auto.

NL - BELANGRIJK! Deze korte handleiding dient slechts als overzicht. Voor maximale bescherming en het meeste comfort voor uw kind is het essentieel dat u de volledige handleiding goed leest en opvolgt.

PL - OSTRZEŻENIE! Skrócona instrukcja obsługi służy wyłącznie jako materiał poglądowy. W celu zapewnienia maksymalnej ochrony i komfortu Twojemu dziecku, prosimy dokładnie zapoznać się z całą instrukcją obsługi.

HU - FIGYELMEZETÉS! Ez a rövid leírás csak áttekintésül szolgál. Gyermek maximalis védelme és legnagyobb kényelme érdekében fontos és szükséges, hogy figyelmesen olvassa el és kövesse a teljes használati utasításban leírtakat.

CZ - VAROVÁNÍ! Tento krátký návod je určený pouze pro náhled. Pro maximální ochranu a nejvyšší pohodlí pro vaše dítě je nezbytné pozorně si přečíst celý návod k použití a postupovat podle něj.

SK - VAROVANIE! Tento krátky návod je určený iba pre náhľad. Pre maximálnu ochranu a najvyššie pohodlie pre vaše dieťa je nevyhnutné pozorne si prečítať celý návod na použitie a postupovať podľa neho.

ES –¡ATENCIÓN! Las viñetas de la página siguiente son simplemente un resumen. Para un mayor confort y seguridad de su niño, es imprescindible que lea y siga las instrucciones de la versión completa.

PT – ATENÇÃO! Estas instruções são um resumo. Para máxima segurança e maior conforto é essencial ler e seguir cuidadosamente todo o manual de instruções.

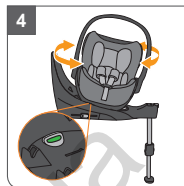
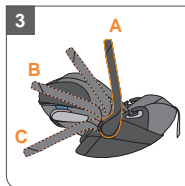

option A

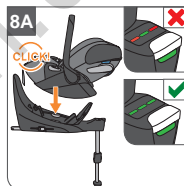
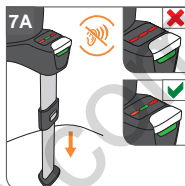
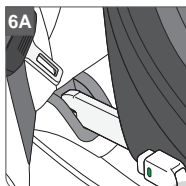
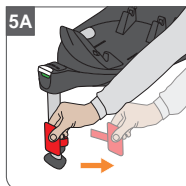

option B

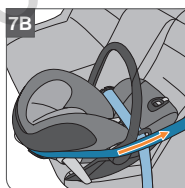
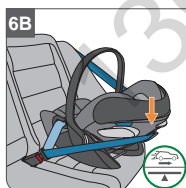
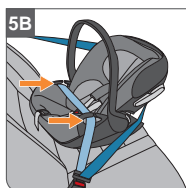

6 | INHALT

7 | CONTENT

7 | ARGOMENTI

64 | CONTENU

65 | INHOUD

65 | SPIS TREŚCI

122 | TARTALOM

123 | OBSAH

123 | OBSAH

180 | CONTENIDO

181 | CONTEÚDO

- DE
- EN
- IT
- FR
- NL
- PL
- HU
- CZ
- SK
- ES
- PT

CLOUD Z i-SIZE

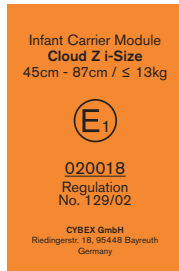

ZULASSUNG

Cloud Z i-Size
UN R129
Größe: 45-87 cm
Gewicht: bis 13 kg

HOMOLOGATION

Cloud Z i-Size
UN R129
Size: 45-87 cm
Weight: up to 13 kg

OMOLOGAZIONE

Cloud Z i-Size
UN R129
Altezza: 45-87 cm
Peso: fino a 13 kg

SEHR GEEHRTE KUNDIN, SEHR GEEHRTER KUNDE!

Vielen Dank, dass Sie sich entschieden haben, den Cloud Z i-Size zu erwerben. Wir versichern Ihnen, dass bei der Entwicklung des Kindersitzes Sicherheit, Komfort und Bedienungsfreundlichkeit im Vordergrund gestanden haben. Das Produkt wird unter besonderer Qualitätsüberwachung hergestellt und erfüllt strengste Sicherheitsanforderungen.

! WARNUNG! Damit Ihr Kind richtig geschützt werden kann, ist es unbedingt notwendig, den Kindersitz so zu verwenden, wie es in dieser Anleitung beschrieben wird.

HINWEIS! Bewahren Sie die Anleitung immer griffbereit in dem dafür vorgesehenen Fach unten am Kindersitz auf.

HINWEIS! Die Neugeboreneneneinlage dient dem Schutz Ihres Kindes und muss bis zu einer Körpergröße von 60 cm verwendet werden.

HINWEIS! Durch länderspezifische Anforderungen (z. B. Farbkennzeichnungen am Kindersitz) können äußere Produktmerkmale variieren. Die korrekte Funktionsweise des Produktes wird davon jedoch nicht beeinflusst.

Sollten Sie sich für einen Kindersitz mit SensorSafe Clip entschieden haben, beachten Sie bitte das separate Kapitel „ANSCHNALLEN MITTELS GURTSYSTEM UND CLIP“. Weitere Informationen zur Funktionsweise von SensorSafe finden Sie in der beiliegenden Bedienungsanleitung.

DEAR CUSTOMER!

Thank you very much for purchasing the Cloud Z i-Size. We assure you that in the development process of the car seat we focused on safety, comfort and user friendliness. The product is manufactured under special quality surveillance and complies with the strictest safety requirements.

! **WARNING!** For proper protection of your child, it is essential to use and install the car seat according to the instructions given in this manual.

NOTE! Please always have the instruction manual at hand and store it in the dedicated slot under the car seat.

NOTE! The newborn inlay protects your child. It must be used up to size of 60 cm.

NOTE! Due to country-specific requirements (e.g. colour labelling on the car seat), the product features may vary in their external appearance. This, however, does not affect the correct functioning of the product.

If you choose an infant car seat with SensorSafe clip please note the separate chapter "STRAPPING WITH HARNESS SYSTEM AND CLIP". For more information about the function of SensorSafe please see the manual enclosed.

GENTILE CLIENTE,

Grazie per avere scelto Cloud Z i-Size. Le assicuriamo che nel progettare questo seggiolino auto i nostri principali obiettivi sono stati la sicurezza, la confortevolezza e la facilità di utilizzo. Il prodotto è stato realizzato sotto uno stretto controllo qualitativo e risponde ai più severi standard di sicurezza.

! **ATTENZIONE!** Per la massima sicurezza del Suo bambino è essenziale installare il seggiolino auto seguendo scrupolosamente le istruzioni fornite in questo manuale.

NOTA BENE! Tenere sempre a portata di mano queste istruzioni e conservarle nell'apposito scomparto sotto il seggiolino.

NOTA BENE! Il riduttore per neonati protegge il bambino. Dev'essere utilizzato fino a quando il bambino raggiunge un'altezza di almeno 60 cm.

NOTA BENE! In base alle diverse normative nazionali l'aspetto di alcune caratteristiche del prodotto potrebbe differire (es. colori delle etichette sul seggiolino). Ciò tuttavia non influisce sul corretto funzionamento del prodotto.

Se si sceglie un seggiolino per bambini con la clip SensorSafe, notare il capitolo a parte "LEGARE CON IL SISTEMA DI IMBRACATURA E FERMAGLIO". Per ulteriori informazioni sul funzionamento di SensorSafe, guardare il manuale allegato.

ZULASSUNG	4
ZUM SCHUTZ DES FAHRZEUGS	8
DER RICHTIGE PLATZ IM FAHRZEUG	10
SICHERHEIT IM FAHRZEUG	12
SICHERHEIT FÜR DAS BABY	14
EINSTELLEN DES TRAGEBÜGELS	16
EINSTELLEN DES SONNENVERDECKS	16
ANPASSEN AN DIE KÖRPERGRÖSSE	18
ANSCHNALLEN MITTELS GURTSYSTEM	20
ANSCHNALLEN MITTELS GURTSYSTEM UND CLIP	22
VERWENDUNG DER BABYSCHALE MIT BASIS	26
BATTERIEWECHSEL	38
BEFESTIGUNG DER BABYSCHALE MIT FAHRZEUGGURT	40
EINSTELLEN DER SEITENPROTEKTOREN	44
DREHFUNKTION	46
SO IST IHR BABY RICHTIG GESICHERT	48
SO IST DIE BABYSCHALE RICHTIG EINGEBAUT	48
ENTFERNEN DES BEZUGES	50
REINIGUNG	52
PFLEGE	54
EINSTELLEN DER LIEGEPOSITION	56
REISESYSTEM	58
VERHALTEN NACH EINEM UNFALL	58
PRODUKTINFORMATION	58
PRODUKTLEBENSDAUER	60
ENTSORGUNG	62
GARANTIEBESTIMMUNGEN	64

HOMOLOGATION.....	4	OMOLOGAZIONE	4
PROTECTING THE VEHICLE	9	PROTEZIONE VEICOLO	9
CORRECT POSITION IN THE VEHICLE	11	LA POSIZIONE CORRETTA NELL'AUTO	11
SAFETY IN THE VEHICLE	13	SICUREZZA NELL'AUTO	13
SAFETY FOR THE BABY	15	SICUREZZA PER IL BAMBINO	15
ADJUSTING THE CARRYING HANDLE	17	REGOLAZIONE DEL MANICO PER IL TRASPORTO	17
ADJUSTING THE SUN CANOPY	17	REGOLAZIONE DELLA CAPOTTINA	17
ADJUSTING TO BODY SIZE	19	REGOLAZIONE IN BASE ALLA CORPORATURA	19
STRAPPING WITH HARNESS SYSTEM	21	ALLACCIARE CON IL SISTEMA DI CINTURE	21
STRAPPING WITH HARNESS SYSTEM AND CLIP	23	LEGARE CON IL SISTEMA DI IMBRACATURA E CLIP	23
CONNECTING THE INFANT CAR SEAT WITH BASE	27	INSTALLARE IL SEGGIOLINO SULLA BASE	27
HOW TO CHANGE BATTERY	39	COME SOSTITUIRE LA BATTERIA	39
INSTALLING THE INFANT CAR SEAT WITH VEHICLE BELT	41	INSTALLAZIONE TRAMITE LA CINTURA DEL VEICOLO	41
ADJUSTING THE SIDE PROTECTORS	45	REGOLARE LE PROTEZIONI LATERALI	45
ROTATION FUNCTION	47	FUNZIONE ROTAZIONE	47
CORRECT SECURING OF YOUR BABY	49	IL BAMBINO È ALLACCIATO CORRETTAMENTE?	49
CORRECT INSTALLATION OF THE INFANT CAR SEAT	49	INSTALLAZIONE CORRETTA DEL SEGGIOLINO	49
REMOVING THE COVER	51	RIMOZIONE DEL RIVESTIMENTO	51
CLEANING	53	PULIZIA	53
PRODUCT CARE	55	CURA DEL PRODOTTO	55
ADJUSTING THE RECLINING POSITION	57	REGOLARE LA POSIZIONE DI RECLINAZIONE	57
TRAVEL SYSTEM	59	SISTEMA DA VIAGGIO	59
WHAT TO DO AFTER AN ACCIDENT	59	COSA FARE A SEGUITO DI UN INCIDENTE	59
PRODUCT INFORMATION	59	INFORMAZIONI SUL PRODOTTO	59
PRODUCT LIFESPAN	61	DURATA DEL PRODOTTO	61
DISPOSAL	63	SMALTIMENTO	63
WARRANTY	65	GARANZIA	65

ZUM SCHUTZ DES FAHRZEUGS

An einigen Autositzen aus empfindlichem Material (z.B. Velours, Leder, etc.) können durch die Benutzung von Kindersitzen mögliche Gebrauchsspuren und/oder Abfärbungen auftreten. Um das zu vermeiden, können Sie z.B. eine Decke oder ein Handtuch unterlegen. Die Verwendung der mitgelieferten ISOFIX-Einführhilfen bietet dem Autositz weiteren Schutz. Zur Installation siehe Kapitel: „VERWENDUNG DER BABYSCHALE MIT BASIS“. Ferner weisen wir in diesem Zusammenhang auf unsere Reinigungshinweise hin, die vor der ersten Verwendung der Schale unbedingt beachtet werden sollten.

130.com.ua

PROTECTING THE VEHICLE

Traces of use and/or discolouration can appear on some vehicle seats made from delicate materials (e.g. velour, leather, etc.) if car seats are used. You can avoid this by putting, e.g. a blanket or a towel underneath the car seat. Usage of the provided ISOFIX guides will further protect the vehicle seat. For installation see chapter: „CONNECTING THE INFANT CAR SEAT WITH BASE". In this context also see our cleaning directions. It is essential that these are followed before the first use of the car seat.

PROTEZIONE VEICOLO

L'uso del seggiolino in auto può lasciare tracce e/o causare scoloriture sui sedili dell'auto, soprattutto se realizzati in materiali delicati (come velluto, pelle, ecc.). Questo è evitabile utilizzando ad esempio un telo o un asciugamano sotto al seggiolino. L'uso delle guide ISOFIX in dotazione contribuisce a proteggere ulteriormente il sedile della vettura. Per l'installazione vedere il capitolo: "INSTALLAZIONE DEL SEGGIOLINO CON LA BASE". A riguardo, vedere anche le istruzioni per la pulizia: è essenziale seguire quanto in esse indicato prima dell'uso del seggiolino.

DE

EN

IT

130.com.doc

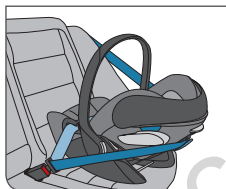
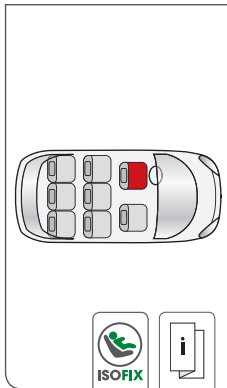

DER RICHTIGE PLATZ IM FAHRZEUG

Dies ist ein verbessertes Kinderrückhaltesystem der Kategorie i-Size. Es ist nach der Regulierung Nr. 129 zur Verwendung auf Fahrzeugsitzen genehmigt worden, die gemäß den Angaben des Fahrzeugherstellers im Fahrzeughandbuch für i-Size-Rückhaltesysteme geeignet sind. Verfügt Ihr Fahrzeug über keinen i-Size Sitzplatz, überprüfen Sie bitte anhand der beigelegten Typenliste, oder auf www.cybex-online.com, ob der Einbau erlaubt ist. Alternativ kann die Babyschale auf einem nach vorne gerichteten Sitz benutzt werden, der mit einem automatischen Dreipunkt-Sicherheitsgurt nach UN R16 ausgestattet ist.

! **WARNUNG!** Die i-Size Babyschale darf nicht mit anderen Systemen kombiniert und verwendet werden. Die Zulassung erlischt, sobald etwas verändert wird.

Prüfen Sie vor dem Kauf der Babyschale immer, ob sich die Babyschale ordnungsgemäß in Ihrem Fahrzeug einbauen lässt. Ein ordnungsgemäßer Einbau kann entweder mittels i-Size Basis über das ISOFIX-System, oder den 3-Punkt Gurt des Fahrzeuges erfolgen.

CORRECT POSITION IN THE VEHICLE

This is an i-Size Enhanced Child Restraint System. It is approved according to Regulation No.129, for use in i-Size compatible vehicle seating positions as indicated by vehicle manufacturers in the vehicle users' manual. If your vehicle does not have an i-Size seating position, please check the vehicle typelist that is included or www.cybex-online.com whether the installation is allowed. Alternatively the infant car seat may be installed on forward facing car seats equipped with a 3-point automatic belt system according to UN R16.

! **WARNING!** The i-Size infant car seat must not be combined with other systems and be used. The warranty expires as soon as something is changed.

Always check before buying the i-Size infant car seat whether the seat can be properly installed in your vehicle. Proper installation can be done either by using the i-Size base via ISOFIX on the system or by using the 3-point belt system of the vehicle.

LA POSIZIONE CORRETTA NELL'AUTO

Questo è un sistema di ritenuta per bambini i-Size. Omologato secondo la norma N.129, per l'uso in veicoli con sedili passeggeri "i-Size compatibili", come indicato dalla casa costruttrice nel manuale d'uso del veicolo. Se la vettura non è dotata di una posizione di seduta i-Size, vi preghiamo di verificare l'elenco allegato o meglio le liste di compatibilità più aggiornate nel nostro sito www.cybex-online.com per verificare se l'installazione è permessa. In alternativa il seggiolino può essere installato su altri sedili della vettura rivolti nel senso di marcia e dotati di cinture di sicurezza a tre punti omologate secondo la norma ECE R16.

! **ATTENZIONE!** Il seggiolino i-Size non può essere usato in combinazione con altri sistemi. In caso di modifiche la garanzia si annulla automaticamente.

Prima dell'acquisto del seggiolino i-Size verificare la compatibilità e che possa essere installato correttamente nella vostra vettura. L'installazione corretta avviene con l'uso della base i-Size, con ISOFIX, oppure allacciando il seggiolino con la cintura a 3 punti dell'auto.



SICHERHEIT IM FAHRZEUG

! WARNUNG! Verwenden Sie den Kindersitz nicht auf einem Sitz, auf dem ein Frontairbag aktiviert ist. Dies gilt nicht für so genannte Seitenairbags.

HINWEIS! Der großvolumige Frontairbag entfaltet sich explosionsartig und kann Ihr Kind schwer verletzen oder sogar töten.

! WARNUNG! Der Kindersitz sowie die Basis müssen auch dann, wenn sie nicht benutzt werden, immer korrekt im Fahrzeug befestigt sein. Bereits bei einer Notbremsung oder einem geringen Aufprall können unbefestigte Teile andere Mitfahrer und Sie selbst verletzen.

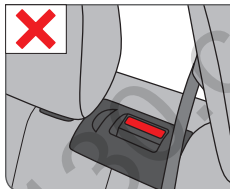
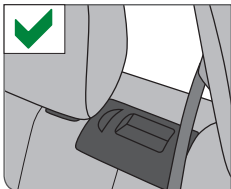

Achten Sie zum Schutz aller Fahrzeuginsassen stets darauf, dass...

- die umklappbaren Rückenlehnen der Fahrzeugsitze eingerastet sind und sich in einer aufrechten Position befinden.
- bei Einbau des Kindersitzes auf dem Beifahrersitz, dieser in der hintersten Position steht.
- im Fahrzeug alle beweglichen Gegenstände gesichert sind.
- das Fahrzeug-Gurtschloss nicht in den Bereich der Gurtführung reicht. Im Zweifelsfall wenden Sie sich an den Händler oder Hersteller des Kindersitzes.
- alle Personen im Fahrzeug angeschnallt sind.

SAFETY IN THE VEHICLE

! **WARNING!** Never use the car seat on a vehicle seat with an activated front airbag. This does not apply to so-called side airbags.

NOTE! The large-volume front airbag expands explosively and may cause your child serious injury or even death.

! **WARNING!** The car seat and the base must always be secured correctly in the vehicle even when not in use. In case of an emergency brake or accident, an unsecured car seat may injure other passengers or yourself.

In order to guarantee the best possible safety for all passengers make sure that...

- foldable backrests in the vehicle are locked in their upright position.
- when installing the car seat on the front passenger seat, adjust the vehicle seat in rearmost position.
- you properly secure all objects likely to cause injury in the case of an accident.
- that the car buckle is not reaching all the way to the belt routing. In case of doubt contact the retailer or manufacturer of the car seat.
- all passengers in the vehicle are buckled up.

SICUREZZA NELL'AUTO

! **ATTENZIONE!** Non utilizzare mai il seggiolino su sedili anteriori dotati di airbag frontale attivato. Quest'avvertenza non riguarda i cosiddetti airbag laterali.

NOTA BENE! Gli airbag anteriori sono di grandi dimensioni, con apertura automatica esplosiva, e possono provocare gravi ferite, anche letali, al bambino.

! **ATTENZIONE!** Il seggiolino e la base devono essere sempre fissati correttamente nell'auto anche quando non in uso. In caso di brusche frenate o di incidente, un seggiolino non fissato può ferire i passeggeri o il guidatore.

Per garantire la massima sicurezza di tutti i passeggeri nell'auto è indispensabile verificare che...

- gli schienali reclinabili siano ben fissati e nella posizione eretta
- nel caso il seggiolino sia installato sul sedile passeggero anteriore, verificare che questo si trovi nella posizione più arretrata possibile.
- tutti gli oggetti che potrebbero costituire pericolo in caso di incidente siano fissati in modo adeguato.
- che la fibbia della cintura dell'auto non raggiunga l'altezza delle guide del seggiolino. Se in dubbio, contattare il rivenditore o il produttore.
- tutti i passeggeri abbiano le cinture allacciate.

DE

EN

IT

! **WARNUNG!** NIE ein Baby im Auto auf dem Schoß halten. Durch die enormen Kräfte, die bei einem Unfall frei werden, können Sie das Baby unmöglich festhalten. Schnallen Sie sich und ein Kind niemals zusammen mit einem Fahrzeuggurt an.



SICHERHEIT FÜR DAS BABY

! **WARNUNG!** Schnallen Sie Ihr Kind immer mit dem integrierten Gurtsystem an.

! **WARNUNG!** Bitte lassen Sie Ihr Baby nie unbeaufsichtigt im Fahrzeug zurück.

Nehmen Sie Ihr Baby so oft wie möglich aus der Babyschale und entlasten Sie seine Wirbelsäule. Unterbrechen Sie dazu längere Autofahrten. Denken Sie auch außerhalb des Autos daran, Ihr Baby nicht zu lange in der Babyschale zu lassen.

! **WARNUNG!** Die Kunststoffteile der Babyschale erhitzen sich in der Sonne. Ihr Baby kann sich daran verbrennen. Schützen Sie Ihr Baby und die Babyschale vor intensiver Sonneneinstrahlung (z.B. indem Sie ein helles Tuch über die Schale legen).

! **WARNING!** NEVER hold a baby on your lap in a vehicle. The forces released in a collision are way too high for any person to hold on to the baby. Never secure yourself and the child with only one vehicle seat belt.

! **ATTENZIONE!** Non tenere mai il bambino in braccio nell'auto in movimento. In caso di incidente le forze d'urto sarebbero troppo elevate per riuscire a trattenerlo da parte di chiunque. Non utilizzare mai la stessa cintura di sicurezza per allacciare il vostro corpo e quello del bambino.

SAFETY FOR THE BABY

! **WARNING!** Always strap your child with the integrated harness system.

! **WARNING!** Please never leave your baby unattended in a vehicle.

Take your baby out of the infant car seat as often as possible in order to relieve pressure from his or her spine. Take breaks during longer car journeys for this purpose. Also ensure that you do not leave your baby for too long in the infant car seat even when not in the vehicle.

! **WARNING!** The plastic parts of the infant car seat heat up in the sun. Your baby can suffer burns from this. Protect your baby and the infant car seat from intense sun exposure (e.g. by placing a light cloth over the seat).

SICUREZZA PER IL BAMBINO

! **ATTENZIONE!** Allacciare sempre il bambino con il sistema di cinture integrato.

! **ATTENZIONE!** Non lasciare mai il bambino incustodito nel veicolo.

Cercate di interrompere sedute troppo prolungate del bambino nel seggiolino sollevandolo ogniqualvolta possibile per permettergli di rilassare la colonna vertebrale. Allo scopo prevedete delle soste durante il viaggio. Non solo, non lasciate il bambino troppo a lungo nel seggiolino anche durante i tragitti non in automobile.

! **ATTENZIONE!** Le parti in plastica del seggiolino tendono a surriscaldarsi se esposte al sole. Per evitare il rischio di scottature al bambino, proteggerlo e proteggerlo il seggiolino da un'eccessiva esposizione al sole (per esempio stendendo un telo chiaro sopra il seggiolino).

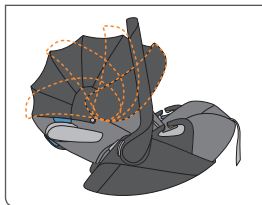
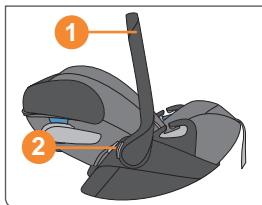
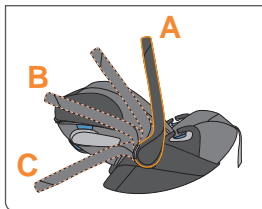

EINSTELLEN DES TRAGEBÜGELS

Sie können den Tragebügel (1) in 3 Positionen einrasten lassen:

A: Fahrzeug- und Trageposition.

B: Zum Hineinlegen Ihres Babys.

C: Zum sicheren Stand auf einer ebenen Fläche außerhalb des Fahrzeugs.

! **WARNUNG!** Um zu verhindern, dass der Sitz während des Tragens kippt, überprüfen Sie, ob der Tragebügel (1) in der Trageposition **A** eingerastet ist.

- Zur Verstellung des Tragebügels drücken Sie gleichzeitig die beiden Tasten (2) links und rechts am Tragebügel (1).
- Schwenken Sie nun mit gedrückten Tasten (2), den Tragebügel (1) vor oder zurück, bis er selbsttätig in der gewünschten Position einrastet.

EINSTELLEN DES SONNENVERDECKS

Klappen Sie das Sonnenverdeck durch Ziehen an der Kunststoffabdeckung stufenweise aus. Zum Einklappen schieben Sie das Sonnenverdeck in die Ausgangsposition zurück.

ADJUSTING THE CARRYING HANDLE

You can lock the carrying handle **(1)** in place in 3 positions:

A: Carrying/Driving-Position.

B: For placing the baby in the seat.

C: For a safe stand on a level surface outside the vehicle.

! **WARNING!** In order to prevent the seat from tipping over during carrying, check whether the carrying handle **(1)** is locked in place in carrying position **A**.

- To adjust the carrying handle **(1)**, simultaneously press the left and right buttons **(2)**.
- Then pivot carrying handle **(1)** forwards or backwards while pressing buttons **(2)** until it automatically locks in place in the desired position.

ADJUSTING THE SUN CANOPY

Unfold the sun canopy by pulling gradually on the plastic cover. To fold back, push the sun canopy back to its initial position.

REGOLAZIONE DEL MANICO PER IL TRASPORTO

Il maniglione di trasporto **(1)** può essere regolato in 3 posizioni:

A: Posizione di trasporto/di viaggio.

B: Posizione per l'inserimento del bambino nel seggiolino.

C: Posizione di appoggio sicuro su superficie piana al di fuori dell'auto.

! **ATTENZIONE!** Per evitare il rischio di capovolgimento durante il trasporto assicuratevi sempre che il maniglione **(1)** sia bloccato nella posizione di trasporto **A**.

- Per regolare il maniglione di trasporto **(1)** premere contemporaneamente i due pulsanti **(2)**.
- Ruotare quindi il maniglione di trasporto **(1)** in avanti o all'indietro, mantenendo contemporaneamente premuti i pulsanti **(2)**, fino a quando si blocca automaticamente nella posizione desiderata.

REGOLAZIONE DELLA CAPOTTINA

Per aprire la capottina basta semplicemente tirare gradualmente in avanti il pannello in plastica. Per chiuderla, spingerla verso la posizione iniziale.

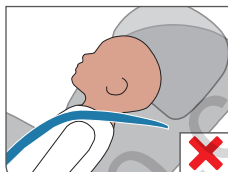
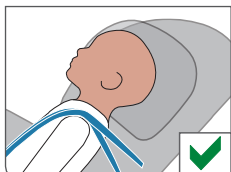

ANPASSEN AN DIE KÖRPERGRÖSSE

Anpassen der Kopfstütze

HINWEIS! Die Neugeboreneneinlage dient dem Schutz Ihres Kindes und muss bis zu einer Körpergröße von 60 cm verwendet werden.

HINWEIS! Nur eine in optimaler Höhe eingestellte Kopfstütze (3) gewährt Ihrem Kind größtmöglichen Schutz und Komfort. Die Höhenverstellung kann in 11 Positionen erfolgen.

- Die Kopfstütze muss so eingestellt werden, dass der Abstand zwischen den Schultern des Kindes und der Kopfstütze 2 cm (ca. 2 Finger) nicht überschreitet.
- Überprüfen Sie die Höhe der Schultergurte: Positionieren Sie den Schultergurt bei rückwärtsgerichteter Fahrt an oder direkt unterhalb der Schulter Ihres Kindes.
- Ziehen Sie den Verstellgriff (4) nach oben, um die Kopfstütze (3) zu entriegeln. Nun können Sie die Einstellung vornehmen.

HINWEIS! Die Schultergurte sind mit der Kopfstütze fest verbunden und müssen nicht separat eingestellt werden.

Entfernen der Neugeboreneneinlage

Ab 61 cm (ca. 3 Monate) sollte die Neugeboreneneinlage (5) aus der Babyschale entfernt werden, um ausreichend Platz für Ihr Kind zu schaffen. Zum Entfernen der Neugeboreneneinlage (5) öffnen und entfernen Sie die Schulterpolster. Anschließend entfernen Sie die Neugeboreneneinlage und bringen die Schulterpolster erneut an den Schultergurten an.

ADJUSTING TO BODY SIZE

Adjusting the Headrest

NOTE! The newborn inlay protects your child. It must be used up to size of 60 cm.

NOTE! The headrest **(3)** ensures the best possible protection for your child only if it is adjusted to the optimum height. There are 11 height positions that can be set.

- The headrest has to be adjusted in a way that the distance between the child's shoulders and the headrest doesn't exceed 2 cm (approx. 2 fingers width).
- Check the height of the Harness Straps: Position the Harness Straps at or just below the child's shoulders for rear-facing use.
- Pull the adjustment handle **(4)** upwards to unlock the headrest **(3)**. Now you can adjust the headrest.

NOTE! The shoulder belts are firmly connected to the headrest and do not have to be adjusted separately.

Removing the Newborn Inlay

The newborn inlay **(5)** may be removed after the baby is 61 cm (approx. 3 months) to provide more space for the child. To remove the newborn inlay **(5)** open and remove the shoulder pads. Then remove the newborn inlay and place the shoulder pads back on the shoulder belts.

REGOLAZIONE IN BASE ALLA CORPORATURA

Regolazione del poggiatesta

NOTA BENE! Il riduttore per neonati protegge il bambino. Dev'essere utilizzato fino a quando il bambino raggiunge un'altezza di almeno 60 cm.

NOTA BENE! Il poggiatesta **(3)** garantisce la protezione ottimale per il bambino soltanto se regolato all'altezza corretta. Può essere fissato in 11 (undici) posizioni diverse.

- Il poggiatesta deve essere regolato in modo che la distanza tra le spalle del bambino e la base del poggiatesta sia al massimo 2 cm (ovvero circa lo spessore di due dita).
- Controllare l'altezza delle cinture: posizionarle all'altezza delle spalle del bambino o appena al di sotto, per l'uso contro il senso di marcia.
- A tale fine tirare in alto la leva di regolazione **(4)** per sbloccare il poggiatesta **(3)**. A questo punto è possibile regolare il poggiatesta.

NOTA BENE! Le cinture per le spalle sono fissate al poggiatesta e non devono essere regolate separatamente.

Rimuovere gli inserti

L'inserto neonato **(5)** può essere rimosso dopo che il bambino ha superato i 61 cm (3 mesi circa), per fornire maggiore spazio di seduta. Per togliere l'inserto neonato **(5)** aprire e rimuovere i cuscinetti delle cinture per le spalle. Rimuovere il riduttore e mettere nuovamente i cuscinetti sulle cinture per le spalle.



ANSCHNALLEN MITTELS GURTSYSTEM

HINWEIS! Achten Sie darauf, dass die Kopfstütze ordnungsgemäß eingerastet ist, bevor Sie den Kindersitz verwenden.

HINWEIS! Sorgen Sie dafür, dass der Kindersitz frei von Spielsachen und harten Objekten ist.

Die Schultergurte (6) sind mit der Kopfstütze fest verbunden und müssen nicht separat eingestellt werden.

- Lockern Sie die Schultergurte (6), indem Sie die Verstelltaste am Zentralversteller (7) betätigen und gleichzeitig beide Schultergurte nach oben ziehen.

HINWEIS! Bitte ziehen Sie immer am Schultergurt (6) und nicht an den Gurtpolstern (8).

- Öffnen Sie das Gurtschloss (9) durch kräftiges Drücken der roten Taste.

HINWEIS! Achten Sie darauf, dass die Schultergurte (6) nicht verdreht sind.

- Setzen Sie Ihr Kind in den Kindersitz.
- Führen Sie die Schultergurte (6) gerade über die Schultern Ihres Kindes.
- Führen Sie die beiden Schlosszungen (10) zusammen und rasten Sie diese im Gurtschloss (9) mit einem hörbaren „KLICK“ ein.
- Ziehen Sie behutsam am Zentralverstellgurt (11), um die Schultergurte (6) soweit zu straffen, bis diese am Körper ihres Kindes anliegen.

HINWEIS! Für den optimalen Schutz durch den Kindersitz sollten die Schultergurte (6) so nahe wie möglich am Körper anliegen.

STRAPPING WITH HARNESS SYSTEM

NOTE! Ensure that the headrest is correctly locked in place before using the car seat.

NOTE! Ensure that the car seat is free from toys and hard objects.

The shoulder belts **(6)** are firmly attached to the headrest and must not be adjusted separately.

- Loosen shoulder belts **(6)** by pressing the adjustment button on central adjuster **(7)** and simultaneously pulling both shoulder belts up.

NOTE! Please always pull on shoulder belt **(6)** and not on belt pads **(8)**.

- Undo the belt buckle **(9)** by pressing the red button firmly.

NOTE! Ensure that shoulder belts **(6)** are not twisted.

- Put your child into the car seat.
- Place shoulder belts **(6)** directly over your child's shoulders.
- Place both buckle tongues **(10)** together and lock them in place in belt buckle **(9)** with an audible "CLICK".
- Pull cautiously on central adjustment belt **(11)** in order to tighten shoulder belts **(6)** until they fit your child's body.

NOTE! For the car seat to offer optimum protection, shoulder belts **(6)** should fit the body as closely as possible.

ALLACCIARE CON IL SISTEMA DI CINTURE

NOTA BENE! Verificare che il poggiatesta sia bloccato correttamente in posizione prima di utilizzare il seggiolino.

NOTA BENE! Verificare che il seggiolino sia libero da giocattoli o altri oggetti rigidi.

Le cinture per le spalle **(6)** sono fissate al poggiatesta e non devono essere regolate separatamente.

- Allentare le cinture **(6)** premendo il pulsante di regolazione centrale **(7)** e tirare simultaneamente entrambe le cinture verso l'alto.

NOTA BENE! Tirare sempre agendo sulle cinture **(6)** non sui cuscinetti **(8)**.

- Slacciare le cinture dalla fibbia **(9)** premendo con forza il pulsante rosso.

NOTA BENE! Assicuratevi che le cinture **(6)** non siano attorcigliate.

- Sedere il bambino nel seggiolino.
- Appoggiare le cinture **(6)** direttamente sopra le spalle del bambino.
- Unire tra loro le due linguette **(10)** ie inserirle nella fibbia centrale **(9)** dove si bloccano con un sonoro "CLICK".
- Tirare delicatamente la cintura di regolazione centrale **(11)** per stringere le cinture per le spalle **(6)** fino a farle aderire perfettamente al corpo del bambino.

NOTA BENE! Per garantire la massima protezione le cinture per le spalle **(6)** devono aderire il più possibile al corpo del bambino.

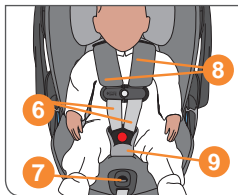
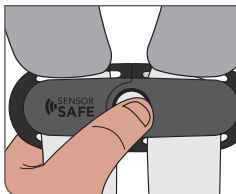
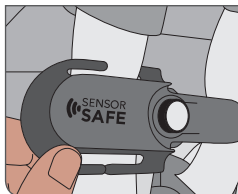

ANSCHNALLEN MITTELS GURTSYSTEM UND CLIP

Dieses Kapitel bezieht sich nur auf Kindersitze, welche bereits beim Kauf mit SensorSafe Clip ausgestattet sind bzw. im Nachhinein mit einem separaten SensorSafe Clip aufgerüstet werden.

Der SensorSafe Clip ist am Gurtsystem des Kindersitzes befestigt. Die beiden Teile des Clips haben Schlitzte zum Einfädeln in das Gurtsystem. Gehen Sie für die Installation beider Teile wie folgt vor:

- Greifen Sie den Gurt unterhalb der Schulterpolster und führen ihn von vorn nach hinten in den oberen Schlitz des Clips.
- Führen Sie den Gurt hinter dem Clip entlang und fädeln Sie ihn nun von hinten nach vorn durch den unteren Schlitz.

Um den Clip zu entfernen, führen Sie die Schritte bitte in umgekehrter Reihenfolge durch.

HINWEIS! Achten Sie darauf, dass die Kopfstütze ordnungsgemäß eingerastet ist, bevor Sie den Kindersitz verwenden.

HINWEIS! Sorgen Sie dafür, dass der Kindersitz frei von Spielsachen und harten Objekten ist.

Die Schultergurte (6) sind mit der Kopfstütze fest verbunden und müssen nicht separat eingestellt werden.

- Lockern Sie die Schultergurte (6), indem Sie die Verstellaste am Zentralversteller (7) betätigen und gleichzeitig beide Schultergurte nach oben ziehen.

HINWEIS! Bitte ziehen Sie immer am Schultergurt (6) und nicht an den Gurtpolstern (8).

- Öffnen Sie das Gurtschloss (9) durch kräftiges Drücken der roten Taste.
- Öffnen Sie den Clip, indem Sie den Knopf in der Mitte des Clips drücken und die beiden Teile auseinanderziehen.

STRAPPING WITH HARNESS SYSTEM AND CLIP

This chapter only applies for car seats that are equipped with the SensorSafe clip at point of sales or are upgraded with a separate SensorSafe clip.

The SensorSafe clip is attached to the harness system of the seat. Both parts of the clip have slots for connecting it to the harness system. For installation of both parts please proceed as follows:

- Grasp the harness under the shoulder pads and guide it from back to front through the upper slot of the clip.
- Guide the harness behind the clip and insert it from back to front in the lower slot.

To uninstall the clip, follow the steps in opposite order.

NOTE! Ensure that the headrest is correctly locked in place before using the car seat.

NOTE! Ensure that the car seat is free from toys and hard objects. The shoulder belts (6) are firmly attached to the headrest and must not be adjusted separately.

- Loosen shoulder belts (6) by pressing the adjustment button on central adjuster (7) and simultaneously pulling both shoulder belts up.

NOTE! Please always pull on shoulder belt (6) and not on belt pads (8).

Undo the belt buckle (9) by pressing the red button firmly.

- Open the clip by pressing the release button and pulling both parts apart.

LEGARE CON IL SISTEMA DI IMBRACATURA E CLIP

Questo capitolo si applica solamente a seggiolini che sono forniti di Clip SensorSafe presso il punto vendita o che sono aggiornati con una Clip SensorSafe separata.

La Clip SensorSafe è attaccata al sistema di imbracatura del seggiolino. Entrambe le parti della clip hanno fessure per connetterla al sistema di imbracatura. Per l'installazione di entrambe le parti, proseguire come segue:

- Afferrare l'imbracatura sotto le imbottiture delle spalle e accompagnarla dal dietro al davanti attraverso la fessura superiore della clip.
- Accompagnare l'imbracatura dietro la clip e inserirla dal dietro al davanti nella fessura inferiore.

Per disinstallare la clip, seguire le fasi nell'ordine opposto.

NOTA BENE! Assicurarsi che il poggiatesta sia bloccato correttamente nel proprio posto prima di usare il seggiolino.

NOTA BENE! Assicurarsi che il seggiolino sia libero da giochi e oggetti duri.

Le cinture delle spalle (6) sono attaccate saldamente al poggiatesta e non devono essere regolate separatamente.

- Allentare le cinture delle spalle (6) premendo il pulsante per la regolazione sul regolatore centrale (7) e tirando su simultaneamente entrambe le cinture delle spalle.

NOTA BENE! Tirare su sempre le cinture delle spalle (6) e non le imbottiture delle cinture (8).

- Slacciare la fibbia della cintura (9) premendo fermamente il pulsante rosso.
- Aprire la clip premendo il pulsante di rilascio e smontando entrambe le parti.

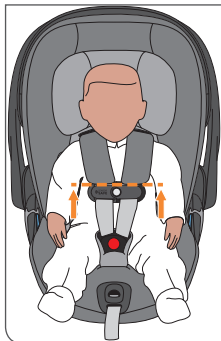
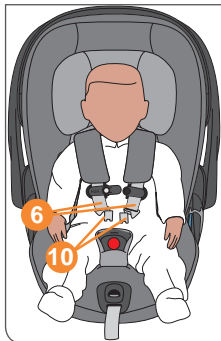

HINWEIS! Achten Sie darauf, dass die Schultergurte (6) nicht verdreht sind.

- Setzen Sie Ihr Kind in den Kindersitz.
- Führen Sie die Schultergurte (6) gerade über die Schultern Ihres Kindes.
- Führen Sie die beiden Schlosszungen (10) zusammen und rasten Sie diese im Gurtschloss (9) mit einem hörbaren „KLICK“ ein.
- Schließen Sie den Clip mit einem hörbaren „KLICK“.
- Schieben Sie den geschlossenen Clip nach unten in Richtung des Gurtschlusses.
- Ziehen Sie behutsam am Zentralverstellgurt (11), um die Schultergurte (6) soweit zu straffen, bis diese am Körper Ihres Kindes anliegen.
- Positionieren Sie den Clip direkt unterhalb der Schulterpolster.

HINWEIS! Für den optimalen Schutz durch den Kindersitz sollten die Schultergurte (6) so nahe wie möglich am Körper anliegen.

NOTE! Ensure that shoulder belts **(6)** are not twisted.

- Put your child into the car seat.
- Place shoulder belts **(6)** directly over your child's shoulders.
- Place both buckle tongues **(10)** together and lock them in place in belt buckle **(9)** with an audible "CLICK".
- Fasten the clip with an audible "CLICK".
- Push the closed clip down toward belt buckle.
- Pull cautiously on central adjustment belt **(11)** in order to tighten shoulder belts **(6)** until they fit your child's body.
- Position the clip right under the shoulder pads.

NOTE! For the car seat to offer optimum protection, shoulder belts **(6)** should fit the body as closely as possible.

NOTA BENE! Assicurarsi che le cinture delle spalle **(6)** non siano attorcigliate.

- Porre il bambino nel seggiolino.
- Porre le cinture delle spalle **(6)** direttamente sulle spalle del bambino.
- Porre entrambe le lingue della fibbia **(10)** insieme e bloccarle al proprio posto nella fibbia della cintura **(9)** con un "CLIC" udibile.
- Assicurare la clip in modo che si senta un "CLIC".
- Spingere in giù la clip chiusa verso la fibbia della cintura.
- Tirare attentamente la cintura di regolazione centrale **(11)** in modo da stringere le cinture delle spalle **(6)** fino a che non si adattino al corpo del bambino.
- Posizionare la clip esattamente sotto le imbottiture delle spalle.

NOTA BENE! Le cinture delle spalle **(6)** devono adattarsi al corpo il più strettamente possibile, in modo che il seggiolino offra una protezione ottimale.

DE

EN

IT

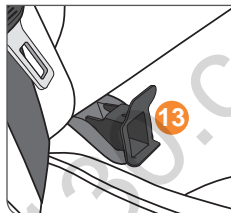
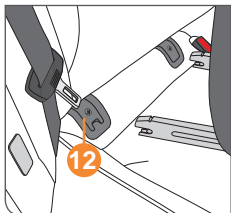
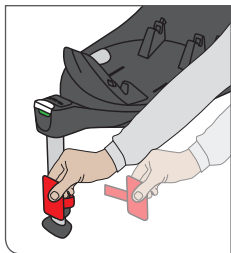

VERWENDUNG DER BABYSCHALE MIT BASIS

Vor der ersten Verwendung

! **WARNUNG!** Vor der ersten Verwendung muss der Plastikstreifen entfernt werden, damit der akustische Indikator funktioniert.

Es ist ein charakteristisches Warnsignal zu hören bis die Basis korrekt installiert wurde (siehe Abschnitt: „Einstellen des Stützfußes“).

HINWEIS! Ist der Stützfuß ausgeklappt und es entsteht kein Ton, obwohl der Plastikstreifen entfernt wurde, muss die Batterie ausgetauscht werden (siehe Kapitel: „BATTERIEWECHSEL“).

Einbau der Basis

Wählen Sie einen zulässigen Fahrzeugsitz.

HINWEIS! Verfügt Ihr Fahrzeug über keinen i-Size Sitzplatz, überprüfen Sie bitte anhand der Typenliste, ob der Einbau erlaubt ist.

HINWEIS! Die ISOFIX-Befestigungspunkte **(12)** sind zwei Metalllaschen pro Sitzplatz und befinden sich zwischen Rückenlehne und Sitzfläche des Fahrzeugsitzes. Im Zweifelsfall nehmen Sie die Bedienungsanleitung Ihres Fahrzeugs zu Hilfe.

- Sind die ISOFIX-Befestigungspunkte **(12)** Ihres Fahrzeugs schwer zugänglich, so können Sie die mitgelieferten ISOFIX-Einführhilfen **(13)** in den beiden ISOFIX-Befestigungspunkten **(12)** dauerhaft einhängen.

HINWEIS! Stellen Sie keine Gegenstände in den Fußraum vor den Kindersitz.

CONNECTING THE INFANT CAR SEAT WITH BASE

Before first use

! **WARNING!** For the acoustic indicator to be working, it is mandatory to remove the plastic lock.

There will be a characteristic warning signal audible till the base is installed correctly (see section: „Adjusting the load leg“).

NOTE! If the load leg is folded out and the transportation lock is removed and there is no noise, you have to change the battery (see chapter: „HOW TO CHANGE BATTERY“).

Installation of the base

Please select an appropriate seat in the vehicle.

NOTE! If your car is not equipped with an i-Size seating position, please check the typelist attached to the product.

NOTE! The ISOFIX anchorage points **(12)** are two metal lugs per seat and are located between the backrest and the seat of the car. If you are in any doubt, consult your car's instruction manual for assistance.

- If the ISOFIX anchorage points **(12)** of your vehicle are difficult to access, you should use the ISOFIX insert guides **(13)** that fix on the ISOFIX attachment points **(12)** permanently.

NOTE! Do not put any objects in the foot area in front of the child seat.

INSTALLARE IL SEGGIOLINO SULLA BASE

Prima del primo utilizzo

! **ATTENZIONE!** Perché l'indicatore acustico possa funzionare è necessario rimuovere il blocco in plastica.

Si udirà un segnale di avviso caratteristico fino a quando la base non sarà installata correttamente (vedere il capitolo: “Regolazione del piede di supporto”).

NOTA BENE! Se si apre il piede di supporto e si rimuove il blocco di trasporto e non si ode alcun suono, sarà necessario cambiare le batterie (vedere il capitolo: “COME SOSTITUIRE LE BATTERIE”).

Installazione della base

Scegliere il sedile corretto all'interno dell'auto

NOTA BENE! Se la vettura non è dotata di una posizione i-Size, verificate nell'elenco allegato al prodotto.

NOTA BENE! I punti di ancoraggio ISOFIX **(12)** sono due anelli metallici per ciascun sedile, posizionati tra lo schienale e la seduta del sedile del veicolo. Se in dubbio consultare il manuale istruzioni della vettura.

- Se i punti di ancoraggio ISOFIX **(12)** della vettura sono difficili da raggiungere, consigliamo di utilizzare le guide ISOFIX **(13)** fornite in dotazione, fissandole permanentemente ai punti di ancoraggio ISOFIX **(12)**.

NOTA BENE! Non lasciare nessun oggetto nell'area piedi di fronte al seggiolino.

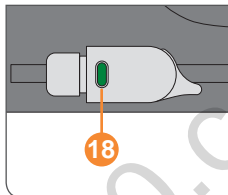
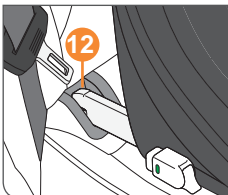
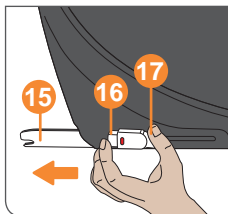
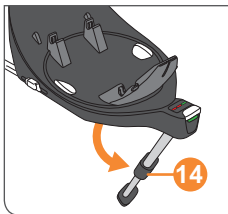

- Klappen Sie immer den Stützfuß (14) aus, bis er vorne einrastet.
- Lösen Sie die Arretierung der ISOFIX-Konnektoren (15). Beide Arretierungen lassen sich unabhängig voneinander verstellen. Betätigen Sie beide Tasten (16) und (17) gleichzeitig und ziehen Sie die ISOFIX-Arretierung bis zum Anschlag aus der Basis.
- Die ISOFIX-Konnektoren (15) müssen hörbar an den beiden ISOFIX-Befestigungspunkten (12) einrasten.
- Vergewissern Sie sich, dass der Sitz gut hält, indem Sie versuchen, ihn aus den ISOFIX-Einführhilfen herauszuziehen.
- Der grüne Sicherheitsindikator (18) muss an den beiden ISOFIX-Entriegelungstasten gut sichtbar sein.
- Anschließend schieben Sie die Basis in Richtung Rückenlehne, bis diese fest und möglichst vollflächig anliegt.

HINWEIS! Wechselseitiges Hin- und Herbewegen der Basis verspannt diese zusätzlich mit der Rückenlehne des Fahrzeugs.

- Always fold out the load leg **(14)** until it locks.
- Release the lock of the ISOFIX connectors **(15)**. Both locks can be adjusted independently. Push both buttons **(16)** and **(17)** simultaneously and pull the ISOFIX connectors out of the base to the endstopper.
- The ISOFIX connectors **(15)** have to lock into the ISOFIX anchorage points **(12)** with an audible click.
- Make sure that the base stays firmly in place by trying to pull it out of the ISOFIX connect guides.
- The green safety indicator **(18)** must be clearly visible on both ISOFIX release buttons.
- Next, push the base in the direction to the backrest until it is fully aligned with the backrest.

NOTE! Moving the base sideways will further brace the base with the backrest.

- Portare in posizione il piede di supporto **(14)** fino a quando si blocca.
- Sbloccare la chiusura dei connettori ISOFIX **(15)**. Entrambi i fermi si regolano indipendentemente. Premere entrambi i pulsanti **(16)** e **(17)** simultaneamente ed estrarre i connettori ISOFIX dalla base fino a fine corsa.
- I connettori ISOFIX **(15)** devono agganciarsi saldamente ai punti di ancoraggio ISOFIX **(12)** con un sonoro "click".
- Verificate che il seggiolino sia fissato saldamente cercando di tirarlo verso la parte opposta alle guide di connessione ISOFIX.
- L'indicatore di sicurezza verde **(18)** deve essere ora chiaramente visibile su entrambi i pulsanti di rilascio ISOFIX.
- Quindi, spingere la base verso lo schienale fino a quando si trova perfettamente allineata con esso.

NOTA BENE! Quindi, spingere la base verso lo schienale fino a quando si trova perfettamente allineata con esso.

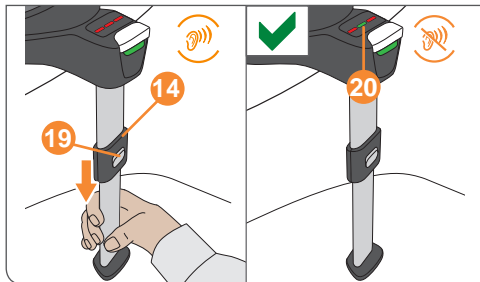

Einstellen des Stützfußes

Vergewissern Sie sich, dass der Stützfuß (14) in der vordersten Position eingerastet ist. Schieben Sie die Verstelltaste (19) am Stützfuß nach oben und halten Sie diese gedrückt, um den Stützfuß auszuziehen. Ziehen Sie den Stützfuß (14) soweit heraus, bis dieser den Fahrzeugboden berührt. Ziehen Sie den Stützfuß zur nächsten Verrastung aus, um eine optimale Kraftaufnahme zu gewährleisten. Der Stützfußindikator (20) an der Basis schaltet dann auf GRÜN um, dabei hört der charakteristische Ton auf.

HINWEIS! Achten Sie darauf, dass die Basis möglichst vollflächig auf dem Fahrzeugsitz aufliegt.

! **WARNUNG!** Der Stützfuß (14) muss immer direkten Bodenkontakt haben. Es dürfen keine Gegenstände oder Hohlräume zwischen Fahrzeugboden und dem Stützfuß sein. Besitzt Ihr Auto Staufächer im Fußraum, wenden Sie sich unbedingt an den Fahrzeughersteller.

Adjusting the load leg

Make sure that the load leg (14) is fixed in the forward position. Push the adjustment button (19) upwards on the load leg and press it to pull the load leg. Pull the load leg (14) out until it touches the vehicle floor. After this, pull the foot out to the next locking position to ensure optimal force transmission. The load leg indicator (20) on the base will show GREEN and the characteristic noise will stop.

NOTE! Make sure that the base rests as flat as possible on the car seat.

! **WARNING!** The load leg (14) must always be in direct contact with the vehicle floor. There must be no objects or spaces between the vehicle floor and the load leg. If there are storage compartments in the floor of the vehicle you must contact the vehicle manufacturer.

Regolazione del piede d'appoggio

Verificare che il piede di supporto (14) sia fissato nella posizione davanti. Spingere verso l'alto il pulsante di regolazione (19) sul piede di supporto e premerlo per estrarre il piede di supporto. Estrarre il piede di supporto (14) fino a quando appoggia bene sul pavimento dell'auto. A questo punto allungare leggermente per fissare il piede di supporto nel foro di blocco immediatamente successivo, per garantire la trasmissione ottimale delle forze d'impatto. La spia del piede di supporto (20) sulla base mostrerà il colore VERDE e il caratteristico suono si stopperà.

NOTA BENE! Verificare che la base sia ben appoggiata sulla superficie del sedile dell'auto.

! **ATTENZIONE!** Il piede di supporto (14) dev'essere sempre a contatto diretto con il pavimento della vettura. Non ci devono essere oggetti o spazio tra il pavimento della vettura ed il piede di supporto. Se nel pavimento sono presenti scomparti portaoggetti è necessario contattare il produttore della vettura.

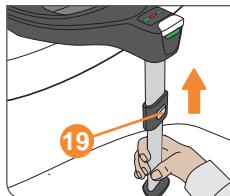
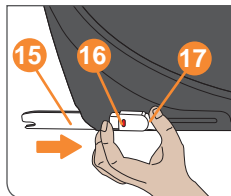

Ausbau der Basis aus dem Fahrzeug

- Entriegeln Sie nacheinander beide ISOFIX-Konnektoren **(15)** durch gleichzeitiges Betätigen der Tasten **(16)** und **(17)** und ziehen diese aus den Einführhilfen.
- Ziehen Sie die Basis aus den ISOFIX-Befestigungspunkten heraus.
- Schieben Sie die Konnektoren **(15)** in die Ausgangsposition zurück.
- Durch Drücken der Verstelltaste **(19)** können Sie den Stützfuß wieder in seine Ausgangsposition schieben und danach platzsparend zurückklappen.

Removing the base from the vehicle

- Unlock both ISOFIX connectors **(15)** through pushing the buttons **(16)** and **(17)** simultaneously and pull them out of the ISOFIX connect guides.
- Pull out the base from the ISOFIX anchorage points.
- Push the connectors **(15)** back into the original position.
- By pressing the adjustment button **(19)** you can push back the load leg into its original position and then fold it back to save space.

Disinstallazione della BASE dall'auto

- Sbloccare entrambi i connettori ISOFIX **(15)** premendo simultaneamente i pulsanti **(16)** e **(17)** ed estrarli dalle guide ISOFIX.
- Estrarre la Base dai punti di ancoraggio ISOFIX.
- Spingere i connettori **(15)** per farli rientrare nella posizione originaria.
- Premendo il pulsante di regolazione **(19)** è possibile fare rientrare il piede di supporto nella posizione originaria, quindi ripiegarlo per salvare spazio.

DE

EN

IT

130.com.ua

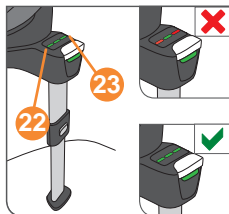
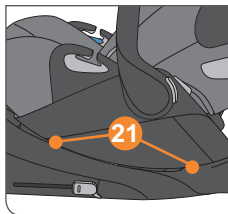

Befestigung der Babyschale auf der Basis

HINWEIS! Stellen Sie sicher, dass die Oberfläche der Basis frei von Fremdkörpern ist.

HINWEIS! Achten Sie vor der Installation der Babyschale darauf, dass die Basis sich entweder in der für die Fahrt zugelassenen Grundposition oder der Einstiegsposition befindet (siehe Kapitel „DREHFUNKTION“). Die kleinen Dreiecke auf der Basis helfen Ihnen, die richtige Position zu finden.

Vergewissern Sie sich, dass sich der Tragebügel in der Fahrzeugposition **A** befindet und das Kind mit dem integrierten Gurtsystem gesichert, sowie die Basis korrekt im Fahrzeug installiert wurde. Positionieren Sie den Kindersitz auf der Basis. Stellen Sie sicher, dass beide Raststangen (**21**) mit einem hörbaren „KLICK“ verriegeln. Kontrollieren Sie anschließend, ob der Basisindikator (**22**) an der Basis GRÜN zeigt. Sollte der Indikator nicht GRÜN zeigen, ist der Sitz nicht ausreichend verriegelt. Wiederholen Sie ggf. den Vorgang.

Die Babyschale kann auch in der Einstiegsposition auf der Basis verriegelt werden (siehe Kapitel „DREHFUNKTION“). Gehen Sie hierzu wie oben beschrieben vor und drehen anschließend die Babyschale, bis sie entgegen der Fahrtrichtung ausgerichtet mit einem hörbaren „KLICK“ einrastet. Kontrollieren Sie anschließend, ob Basisindikator (**22**) und Fahrtrichtungsindikator (**23**) an der Basis GRÜN zeigen. Sollten nicht beide Indikatoren GRÜN zeigen, ist der Sitz nicht ausreichend verriegelt. Wiederholen Sie ggf. den Vorgang.

Aktivieren Sie nun den Seitenprotektor (**24**) (siehe Kapitel „EINSTELLEN DER SEITENPROTEKTOREN“).

Installing the infant car seat on the base

NOTE! Make sure that the surface of the base is clear of free objects.

NOTE! Before installing the seat take care that the base is either turned in the authorized position for driving or in boarding position (see chapter „ROTATION FUNCTION“). Small triangles on the base will help you to find the correct position.

Make sure that the carrying handle is fixed in carrying position **A**, the child is secured with the integrated harness system as well as ensure the correct installation of the base in the vehicle. Place the car seat in rearward facing position on the base. Please ensure that both locking bars **(21)** lock with an audible „CLICK“. Check whether the base indicator **(22)** on the base is GREEN. If the indicator is not GREEN, the car seat is not sufficiently locked. If necessary, repeat the procedure.

Alternatively the infant car seat may be attached to the base in boarding position (see chapter „ROTATION FUNCTION“). Proceed as mentioned above and then rotate the infant car seat until it is oriented rearward facing and locks with an audible „CLICK“. Check whether the base indicator **(22)** and the driving direction indicator **(23)** on the base are GREEN. If not both the indicators are GREEN, the car seat is not sufficiently locked. If necessary, repeat the procedure.

Activate the side protector **(24)** (see chapter „ADJUSTING THE SIDE PROTECTORS“).

Installare il seggiolino sulla base

NOTA BENE! Assicuratevi che la superficie della base sia completamente libera da qualsiasi oggetto.

NOTA BENE! Prima di installare il seggiolino, accertarsi che la base sia girata nella posizione autorizzata per la guida o in posizione di imbarco (vedere il capitolo “FUNZIONE DI ROTAZIONE”). Dei piccoli triangoli sulla base ti aiuteranno a trovare la posizione corretta.

Verificare che il maniglione di trasporto sia fissato nella posizione di trasporto **A** e che il bambino sia bene allacciato con le cinture di sicurezza. Collocare il seggiolino sulla base, rivolto contro il senso di marcia. Verificare che entrambe le barre **(21)** siano ben fissate, dovrete udire un sonoro „CLICK“. Controllare quindi che l'indicatore **(22)** sulla base sia di colore VERDE. Se l'indicatore non è di colore VERDE, il seggiolino non è fissato correttamente. Se necessario, ripetere il procedimento.

Alternativamente il seggiolino auto può essere installato nella base nella posizione di utilizzo (vedi il capitolo „FUNZIONI ROTAZIONE“). Procedere come anticipato e ruotare il seggiolino auto fino a quando è portato della corretta posizione contraria al senso di marcia e si può udire il „CLICK“ del blocco di sicurezza. Controllare che sia l'indicatore sulla base **(22)** e l'indicatore sulla gamba d'appoggio **(23)** sono VERDI. Se entrambi gli indicatori non sono VERDI, il seggiolino auto non è assicurato. Se necessario, ripetere il procedimento.

Attivare le protezioni laterali **(24)** (vedi sezione “REGOLAZIONE DELLE PROTEZIONI LATERALI”).

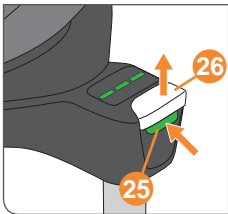

Ausbau

HINWEIS! Um Ihr Fahrzeug sowie den Kindersitz vor Beschädigungen zu schützen, muss der Seitenprotektor vor der Entnahme wieder in den Sitz geklappt werden (siehe Kapitel „EINSTELLEN DER SEITENPROTEKTOREN“).

Drücken Sie gleichzeitig die grüne Entriegelungstaste **(25)** und ziehen Sie die obere Entriegelungstaste **(26)** nach oben, um die Babyschale von der Basis zu entriegeln. Kippen Sie den Sitz etwas an. Der Basisindikator zeigt nun ROT. Nun können Sie die Entriegelungstasten **(25)** und **(26)** loslassen und die Babyschale von der Basis abheben.

Removal

NOTE! To prevent damage to your car and the car seat, the side protector should be folded back before removing the car seat (see chapter „ADJUSTING THE SIDE PROTECTORS“).

Press the green release button **(25)** and pull the upper release button **(26)** up to unlock the infant car seat from the base. Tilt the seat a little. The base indicator now shows RED. Now you can release the unlocking buttons **(25)** and **(26)** and lift the infant car seat off the Base.

Rimozione del seggiolino

NOTA BENE! Per proteggere sia il seggiolino che la vettura da eventuali danni fare sempre rientrare le protezioni laterali **(23)** prima di togliere il seggiolino dall'auto (vedi sezione "REGOLAZIONE DELLE PROTEZIONI LATERALI").

Premere il pulsante di rilascio centrale **(25)** e contemporaneamente uno dei pulsanti di rilascio laterali **(26)** per sbloccare il seggiolino dalla base. Inclinare leggermente il seggiolino. L'indicatore sulla base ora è di colore ROSSO. A questo punto si possono rilasciare i pulsanti di sblocco **(25)** e **(26)** e sollevare il seggiolino dalla Base.

DE

EN

IT

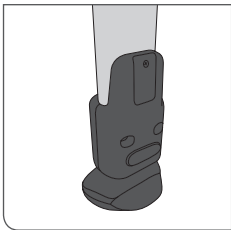

BATTERIEWECHSEL

Achten Sie beim Wechsel der Batterie auf folgende Punkte:

- Bewahren Sie Batterien außer Reichweite von Kindern auf.
- Verwenden Sie ausschließlich die empfohlenen Batterien des Typs CR2032.
- Eine leere Batterie muss stets aus dem Produkt entfernt werden, um zu verhindern, dass eventuell austretende Flüssigkeit das Produkt beschädigen könnte.
- Setzen Sie das Produkt und die Batterie auf keinen Fall Feuer aus.
- Verwenden Sie keine alten Batterien oder Batterien, die undichte Stellen oder Risse aufweisen.
- Verwenden Sie ausschließlich neue und qualitativ hochwertige Batterien.
- Achten Sie auf die richtige Polung (+/-).

Um die Batterie zu wechseln, muss das Fach auf der Rückseite des Stützfußes mit einem Schraubenzieher geöffnet werden. Nach dem Austausch der Batterie muss dieses wieder sicher verschlossen werden und der charakteristische Ton hörbar sein, wenn der Stützfuß nicht richtig installiert ist.

HOW TO CHANGE BATTERY

Consider the following points for changing the battery:

- Keep all batteries out of reach of children.
- Only use the recommended type CR2032 batteries.
- An empty battery always has to be removed in order to protect the product from escaping liquids.
- Never expose this product or the battery to fire.
- Do not use old batteries or batteries that show signs of leakage or cracks.
- Use only high-quality new batteries.
- Pay attention to the correct polarity (+/-).

To change the battery you have to open the compartment located at rear of the load leg with a screw driver. After changing the battery it is mandatory to close this compartment again and the characteristic warning signal is audible if the load leg isn't installed correctly.

COME SOSTITUIRE LA BATTERIA

Considerare i seguenti punti per cambiare la batteria:

- Tenere le pile lontano dalla portata dei bambini.
- Raccomandiamo l'utilizzo delle sole batterie tipo CR2032.
- La batteria esaurita deve essere sempre rimossa per proteggere il prodotto da eventuali liquidi.
- Non esporre mai il prodotto o le batterie alle fiamme.
- Non utilizzare vecchie pile o pile che mostrino segni di usura o rottura.
- Utilizzare solo pile nuove e di alta qualità.
- Prestare attenzione a posizionare le pile con la giusta polarità (+/-).

Per cambiare la batteria dovete aprire il compartimento localizzato nello spazio posteriore della gamba d'appoggio con l'utilizzo di un cacciavite. Dopo aver cambiato la batteria è obbligatorio richiudere lo scomparto ed è necessario udire il caratteristico suono di avverimento se la gamba non è stata installata in modo corretto.

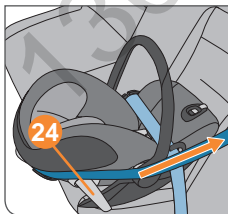
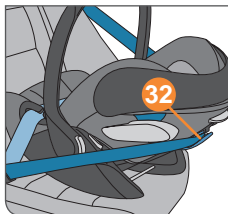
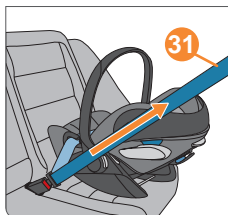
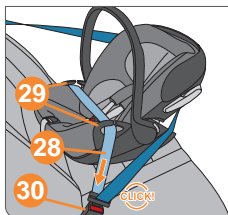
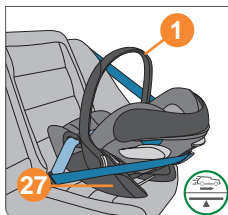

BEFESTIGUNG DER BABYSCHALE MIT FAHRZEUGGURT

Einbau

- Stellen Sie die Babyschale entgegen der Fahrtrichtung auf den Fahrzeugsitz.
- Vergewissern Sie sich, dass der Tragebügel (1) in der Fahrzeugposition **A** eingerastet ist.
- Stellen Sie sicher, dass die Einbaumarkierung des sich seitlich am Sitz befindlichen Warenaufklebers (27) parallel zum Fahrzeugboden ausgerichtet ist.
- Ziehen Sie den Fahrzeuggurt heraus und führen Sie ihn über die Babyschale.
- Legen Sie den Beckengurt (28) in die blauen Gurtführungen (29) an beiden Seiten der Babyschale ein.
- Rasten Sie die Schlosszunge im Fahrzeuggurtschloss (30) ein.
- Straffen Sie den Beckengurt (28), indem Sie am Diagonalgurt (31) in Fahrtrichtung ziehen.
- Ziehen Sie den Diagonalgurt (31) hinter das Kopfende der Babyschale.

HINWEIS! Fahrzeuggurt dabei nicht verdrehen.

- Aktivieren Sie nun den Seitenprotector (24) (siehe Kapitel „EINSTELLEN DER SEITENPROTEKTOREN“).
- Führen Sie den Diagonalgurt (31) durch die hintere blaue Gurtführung (32) und über dem ausgeklappten L.S.P. (24).
- Straffen Sie den Diagonalgurt (31).

! **WARNUNG!** Der Diagonalgurt (31) muss durch die rückseitige, blaue Gurtführung (32) und oberhalb des ausgeklappten Seitenaufprallschutzes (24) geführt werden.

INSTALLING THE INFANT CAR SEAT WITH VEHICLE BELT

Installation

- Place the infant car seat facing the rear of the vehicle on the vehicle seat.
- Ensure, that the carrying handle **(1)** is locked in car position **A**.
- Ensure that the installation mark on warning sticker **(27)**, located on the side of the infant car seat, is aligned with the floor of the vehicle.
- Pull out the vehicle seat belt and route it over the infant car seat.
- Place the lap belt **(28)** into blue belt routings **(29)** on both sides of the infant car seat.
- Lock the buckle tongue in place in vehicle seat belt **(30)**.
- Tighten lap belt **(28)** by pulling on diagonal belt **(31)** in the direction of the front of the vehicle.
- Pull diagonal belt **(31)** behind the head end of the infant car seat.

NOTE! Do not twist the vehicle seat belt while doing this.

- Activate the side protector **(24)** (see chapter „ADJUSTING THE SIDE PROTECTORS“).
- Route diagonal belt **(31)** through the rear blue belt routing **(32)** and above the unfolded side protector **(24)**.
- Tighten diagonal belt **(31)**.

! **WARNING!** Diagonal belt **(31)** must be routed through rear, blue belt routing **(32)** and above the unfolded Linear Side-impact Protection **(24)**.

INSTALLAZIONE TRAMITE LA CINTURA DEL VEICOLO

Installazione

- Appoggiare il seggiolino sul sedile dell'auto, rivolto in direzione opposta a quella di marcia.
- Verificare che il maniglione di trasporto **(1)** sia bloccato nella posizione "in auto" **A**.
- Verificare che il contrassegno orizzontale sull'adesivo di sicurezza **(27)**, posto sul fianco del seggiolino, sia parallelo al pavimento della vettura.
- Estrarre la cintura a tre punti e passarla attorno al seggiolino.
- Inserire la parte di cintura ventrale **(28)** nelle guide **(29)** di colore blu su ambo i lati del seggiolino.
- Inserire la linguetta della cintura nella fibbia **(30)**.
- Stringere al massimo la cintura ventrale **(28)** tirando la parte diagonale **(31)** verso la parte anteriore del veicolo.
- Tirare la cintura diagonale **(31)** e farla passare dietro al lato testa del seggiolino.

NOTA BENE! Fare attenzione a non attorcigliare mai la cintura.

- Attivare le protezioni laterali **(24)** (vedi sezione "REGOLAZIONE DELLE PROTEZIONI LATERALI").
- La cintura diagonale **(31)** deve passare all'interno della guida blu posteriore **(32)** e restare sotto la protezione laterale **(24)** in estensione.
- Stringere al massimo la cintura diagonale **(31)**.

! **ATTENZIONE!** La cintura diagonale **(31)** deve passare all'interno della guida blu posteriore **(32)** e restare sotto la protezione telescopica L.S.P. **(24)** in estensione.

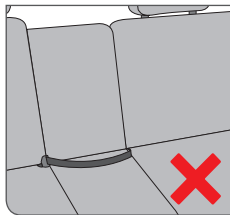
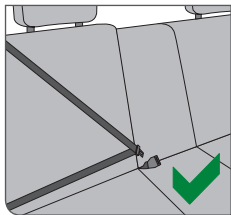

HINWEIS! Die Babyschale ist auf allen Plätzen mit Dreipunkt-Automatikgurt nach UN R16 verwendbar. Wir empfehlen generell, den Sitz hinten im Fahrzeug zu verwenden. Vorne ist Ihr Kind bei einem Unfall in den meisten Fällen höheren Gefahren ausgesetzt.

! WARNUNG! Der Sitz ist nicht für die Verwendung mit einem 2-Punkt- oder Beckengurt geeignet. Bei Sicherung mit einem 2-Punkt-Gurt kann es bei einem Unfall zu schweren oder tödlichen Verletzungen des Kindes kommen.

! WARNUNG! Es kann vorkommen, dass das Fahrzeuggurtschloss des Fahrzeuggurtes zu lang ist, sodass dieser bis an die blauen Gurtführungen der Schale heranreicht. Dadurch kann die Babyschale nicht straff befestigt werden. Wählen Sie in diesem Fall im Auto einen anderen Sitzplatz für die Babyschale. Im Zweifelsfall wenden Sie sich an den Hersteller der Babyschale.

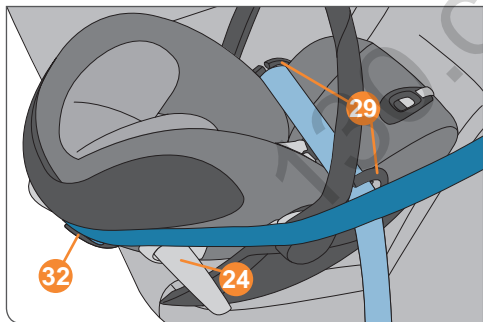

Ausbau

HINWEIS! Um Ihr Fahrzeug sowie den Kindersitz vor Beschädigung zu schützen, muss der Seitenprotector (L.S.P.) (24) vor der Entnahme wieder eingeklappt werden (siehe Kapitel „EINSTELLEN DER SEITENPROTEKTOREN“).

- Nehmen Sie den Gurt aus der hinteren blauen Gurtführung (32).
- Öffnen Sie das Fahrzeuggurtschloss und nehmen Sie den Beckengurt aus den blauen Gurtführungen (29).

NOTE! The infant car seat may be used on all vehicle seats with three-point automatic belts according to UN R16. We recommend as a rule that the infant car seat is used in the rear of the vehicle. In most cases, your child is exposed to higher risk in the front.

! WARNING! The infant car seat is not suitable for use with a two-point or lap vehicle seat belt. Securing with a two-point vehicle seat belt could result in serious or fatal injuries to the child in the event of an accident.

! WARNING! It may be that buckle part of the vehicle seat belt is too long so that it reaches the blue belt routing of the infant car seat. This means that the infant car seat cannot be fastened tightly. If this is the case, choose another seat in the vehicle for the infant car seat. In case of doubt contact the manufacturer of the infant car seat.

Removal

NOTE! To prevent damage to your car and the car seat, the side protector (24) should be folded back before removing the car seat (see chapter „ADJUSTING THE SIDE PROTECTORS“).

- Take the vehicle seat belt out of the blue belt routing in the back (32).
- Open the vehicle belt buckle and take the lap belt out of the blue belt routings (29).

NOTA BENE! Il seggiolino può essere installato su tutti i sedili dotati di cinture di sicurezza automatiche a tre punti. Raccomandiamo di utilizzare preferibilmente i sedili posteriori. Generalmente sui sedili anteriori il bambino è esposto a maggiori rischi.

! ATTENZIONE! Il seggiolino è inadatto all'uso con una cintura subaddominale o a due punti. Fissando il seggiolino con cinture a due punti soltanto si espone il bambino al rischio di gravi ferite, anche letali, in caso di incidente.

! ATTENZIONE! Talvolta il punto di fissaggio della cintura ha un aggancio troppo lungo, tanto da arrivare all'altezza delle guide blu per il passaggio della cintura. Ciò compromette un'installazione corretta del seggiolino. In casi come questo raccomandiamo di scegliere un'altra posizione nella vettura per l'installazione del seggiolino. In caso di dubbio consultare il produttore del seggiolino.

Rimozione

NOTA BENE! Per proteggere sia il seggiolino che la vettura da eventuali danni fare sempre rientrare le protezioni laterali (24) prima di togliere il seggiolino dall'auto (vedi sezione "REGOLAZIONE DELLE PROTEZIONI LATERALI").

- Togliere la cintura dalla guida di colore blu sul retro del seggiolino (32).
- Slacciare la cintura dell'auto dalla fibbia e sfilare la parte ventrale della cintura dalle guide di colore blu (29).

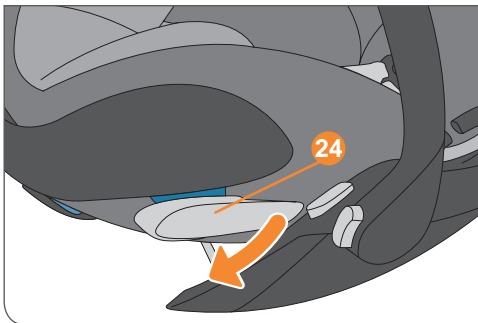

EINSTELLEN DER SEITENPROTEKTOREN

Im Kindersitz ist das „Linear Side-Impact Protection“ System (L.S.P.) verbaut. Dieses System erhöht die Sicherheit Ihres Kindes im Falle eines seitlichen Aufpralls. Um die bestmögliche Schutzwirkung zu erzielen, aktivieren Sie das L.S.P. (24) auf der zur nächsten Fahrzeurtür zeigenden Seite des Sitzes. Ziehen Sie hierfür am markierten Ende des L.S.P. (33). Sollte das L.S.P. bei geschlossener Fahrzeurtür nicht vollständig ausgeklappt werden können, kann die Babyschale auch mit eingeklapptem L.S.P. verwendet werden.

HINWEIS! Achten Sie darauf, dass das L.S.P. mit einem hörbaren „KLICK“ eingerastet ist.

Um es wieder einzuklappen, ziehen Sie hierfür am markierten Ende des L.S.P. (33) und bringen es in die Ausgangsposition zurück.

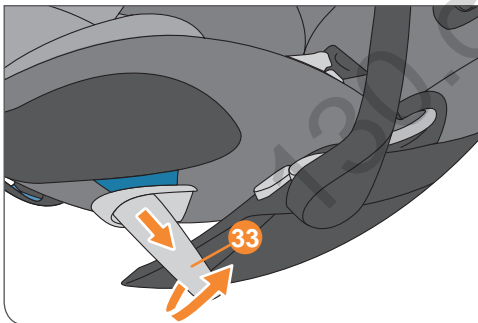

HINWEIS! Beim Einbau des Kindersitzes auf einem mittleren Sitzplatz dürfen Sie den linearen Seitenaufprallschutz (L.S.P.) nicht ausklappen.

! WARNUNG! Der ausgeklappte Seitenaufprallschutz (L.S.P.) dient nicht als Tragegriff oder zur Befestigung des Kindersitzes.

ADJUSTING THE SIDE PROTECTORS

The "Linear Side-impact Protection" (L.S.P.) is built into the car seat. This system enhances the safety of your child in the event of a side crash. In order to achieve the best possible protective effect, unfold the L.S.P. (24) as far as possible towards the vehicle door closest to the car seat. To release the L.S.P. pull on the marked area (33) on the L.S.P. If it's not possible to completely unfold the L.S.P. with a closed vehicle door, you may as well use the infant car seat with a closed L.S.P.

NOTE! Ensure that the extendable part locks in place with an audible „CLICK“.

The L.S.P. can be completely folded back into initial position if you pull on the marked area (33).

NOTE! When using the car seat on a middle position in the vehicle, it's prohibited to fold out the (L.S.P.) device.

! **WARNING!** Using the (L.S.P.) device to carry or to fasten the car seat is prohibited.

REGOLARE LE PROTEZIONI LATERALI

Il sistema "Linear Side.Impact Protection" (L.S.P.) è integrato nel seggiolino. Questo sistema migliora la sicurezza del vostro bambino in caso di incidente laterale. Per ottenere la migliore protezione possibile, estrarre al massimo la protezione L.S.P. (24) sul lato del seggiolino più vicino alla portiera dell'auto. Per rilasciare la protezione L.S.P tirare l'area segnata (33). Se non è possibile estrarre completamente la protezione L.S.P. quando la portiera dell'auto è chiusa, è possibile usare il seggiolino con L.S.P. chiuso.

NOTA BENE! Verificare che la parte estensibile sia bloccata in posizione con un sonoro "click".

Premando il pulsante di rilascio (33) è possibile riportare gli LSP nella posizione originaria.

NOTA BENE! Quando il seggiolino è installato nel sedile centrale del veicolo gli L.S.P. NON devono essere estratti.

! **ATTENZIONE!** E' assolutamente vietato utilizzare i braccetti (LSP) per trasportare o fissare il seggiolino.

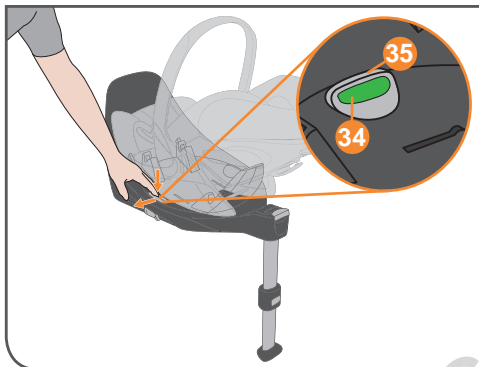

DREHFUNKTION

In Kombination mit der Base Z verfügt die Babyschale über eine Drehfunktion, um das Ein- und Aussteigen Ihres Kindes und die Montage der Babyschale auf der Basis zu erleichtern.

- Um die Babyschale drehen zu können, müssen Sie zuerst die grüne Taste (34) an der Positionsverstellaste (35) zur Seite schieben und dann die gesamte Positionsverstellaste nach außen ziehen.
- Nun können Sie die Babyschale zur Tür drehen und Ihr Kind bequem anschnallen (Siehe Kapitel „ANSCHNALLEN MITTELS GURTSYSTEM“).

HINWEIS! Vor Fahrtantritt müssen Sie die Babyschale wieder in die für die Fahrt zugelassene Grundposition bringen. Eine Verwendung in Fahrtrichtung oder quer zur Fahrtrichtung ist nicht zugelassen.

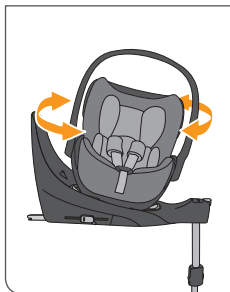

- Drehen Sie die Babyschale wieder zurück. Sobald die zugelassene Fahrposition erreicht wurde, rastet diese mit einem hörbaren „CLICK“ ein.
- Kontrollieren Sie anschließend, ob der Fahrtrichtungsindikator (23) GRÜN zeigt. Sollte der Indikator ROT zeigen, ist der Sitz nicht ausreichend verriegelt. Wiederholen Sie ggf. den Vorgang.

HINWEIS! Wir empfehlen Ihnen, das L.S.P. zu deaktivieren, bevor Sie den Sitz drehen (Siehe Kapitel „EINSTELLEN DER SEITENPROTEKTOREN“).

ROTATION FUNCTION

In combination with the Base Z the infant car seat is equipped with a rotation function. Boarding and unboarding of your child as well as the installation of the infant car seat on the base will be simplified.

- In order to be able to rotate the infant car seat, you must first slide the green adjustment button **(34)** to the slide and then pull the whole button **(35)** outward.
- Now you can rotate the infant car seat towards the door and strap the child in without difficulty (See chapter "STRAPPING WITH HARNESS SYSTEM").

NOTE! Before starting your journey you must return the infant car seat to a position authorized for driving. A forward facing or transverse usage is explicitly forbidden.

- Rotate the infant car seat back to its original position. As soon as the position authorized for driving is reached, the seat will lock with an audible "CLICK".
- Next control if the driving direction indicator **(23)** on the base is GREEN. If the indicator shows RED, the seat is not locked well. Repeat the process if necessary.

NOTE! We suggest to kindly deactivate the L.S.P. before rotating the seat (see chapter „ADJUSTING THE SIDE PROTECTORS“).

FUNZIONE ROTAZIONE

In combinazione con la Base Z, il seggiolino auto è dotato di un meccanismo di rotazione. Inserire e rimuovere il bambino dal veicolo come installare il seggiolino non è mai stato così semplice.

- In modo da poter ruotare il seggiolino per bambini, si deve prima far scorrere il pulsante di regolazione verde **(34)** e poi tirare l'intero bottone **(35)** in fuori.
- Ora è possibile ruotare il seggiolino auto verso la portiera e assicurare il bambino senza difficoltà (vedere il capitolo "REGOLAZIONE DELLE CINTURINE").

ATTENZIONE! Prima di iniziare il vostro viaggio, dovete portare il seggiolino nella posizione autorizzata per la guida. La posizione nel senso di marcia o trasversale sono proibite.

- Ruota il seggiolino auto nella sua posizione originale. Non appena viene raggiunta la posizione autorizzata per la guida, il sedile si blocca con un "CLIC" udibile.
- Controlla successivo se l'indicatore di direzione di guida **(23)** sulla base è VERDE. Se l'indicatore è di colore ROSSO significa che il seggiolino non è fissato correttamente. Se necessario ripetere l'operazione.

ATTENZIONE! Si consiglia di disattivare gentilmente la L.S.P. prima di ruotare il sedile (vedere il capitolo "REGOLAZIONE PROTEZIONI LATERALI").



SO IST IHR BABY RICHTIG GESICHERT

Prüfen Sie zur Sicherheit Ihres Babys, dass ...

- die Schultergurte der Babyschale körpernah anliegen, ohne das Baby einzuengen und dass die Schultergurte nicht verdreht sind.
- die Position der Kopfstütze richtig eingestellt ist.
- die Höhe der Gurte bei rückwärtsgerichteter Fahrt an oder direkt unterhalb der Schulter Ihres Kindes ausgerichtet ist.
- die Gurtschlossungen im Gurtschloss eingerastet sind.

SO IST DIE BABYSCHALE RICHTIG EINGEBAUT

HINWEIS! Die Babyschale darf ausschließlich auf einem nach vorne gerichteten Sitz benutzt werden, der mit ISOFIX oder einem automatischen Dreipunkt-Sicherheitsgurt nach UN R16 ausgestattet ist (Siehe Kapitel „DER RICHTIGE PLATZ IM FAHRZEUG“).

Prüfen Sie zur Sicherheit Ihres Babys, dass ...

- die Babyschale entgegen der Fahrtrichtung befestigt ist.
- die Babyschale nur dann auf dem Beifahrersitz befestigt ist, wenn der Frontairbag deaktiviert ist.
- die Babyschale entweder mit dem Fahrzeuggurt oder mit der Basis gesichert ist (Siehe Kapitel „BEFESTIGUNG DER BABYSCHALE MIT FAHRZEUGGURT“ bzw. „VERWENDUNG DER BABYSCHALE MIT BASIS“).
- das L.S.P. nach Möglichkeit auf der zur nächsten Autotür zugewandten Seite ausgeklappt ist, um die bestmögliche Schutzwirkung zu erzielen.

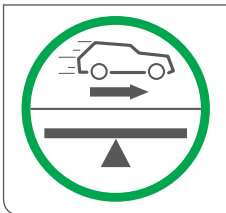

CORRECT SECURING OF YOUR BABY

To ensure your baby's safety, check that...

- shoulder belts fit the baby's body closely without constricting the baby and the belt is not twisted.
- the position of the headrest is correctly adjusted.
- the height of the harness straps for rear-facing use is aligned with the child's shoulders or just below.
- belt tongues are locked in place in belt buckle.

CORRECT INSTALLATION OF THE INFANT CAR SEAT

NOTE! The infant car seat is exclusively made for forward facing car seats, which are equipped with ISOFIX or with a 3-point belt system according to UN R16 (see chapter „CORRECT POSITION IN THE VEHICLE“).

To ensure your baby's safety, check that ...

- the infant car seat is secured with the child facing the rear of the vehicle.
- the infant car seat is only used on the front passenger seat if the front airbag is deactivated.
- the infant car seat is either fastened with the vehicle belt or with the base (see chapter „INSTALLING THE INFANT CAR SEAT WITH VEHICLE BELT“ or „CONNECTING THE INFANT CAR SEAT WITH BASE“).
- if possible the L.S.P. has been folded out on the side nearest to the car door, in order to achieve the best possible protective effect.

IL BAMBINO È ALLACCIATO CORRETTAMENTE?

Per garantire la sicurezza del tuo bambino, controlla che ...

- le cinture di sicurezza per le spalle aderiscano bene al corpo del bambino senza stringerlo eccessivamente e che non siano attorcigliate;
- la posizione del poggiatesta è regolata correttamente.
- l'altezza delle cinturine è allineata con le spalle del bambino o appena sotto.
- le linguette delle cinture siano saldamente fissate nella fibbia.

INSTALLAZIONE CORRETTA DEL SEGGIOLINO

ATTENZIONE! Il seggiolino è adatto esclusivamente a sedili rivolti nella direzione di marcia, equipaggiati con cinture di sicurezza a tre punti secondo norma ECE R16 (vedere il capitolo “POSIZIONE CORRETTA ALL'INTERNO DEL VEICOLO”).

Per garantire la sicurezza del bambino è bene verificare che...

- il seggiolino sia installato con il bambino rivolto contro il senso di marcia;
- il seggiolino auto viene utilizzato solo sul sedile del passeggero anteriore se l'airbag frontale è disattivato.
- il seggiolino sia ben fissato con la cintura a 3 punti della vettura o con la base (vedi sezioni “INSTALLARE IL SEGGIOLINO CON LA CINTURA DELL'AUTO” oppure “FISSARE IL SEGGIOLINO SULLA BASE”);
- se possibile, controllare che la protezione L.S.P. sia aperta sul lato vicino alla portiera dell'auto, per la massima efficacia protettiva.

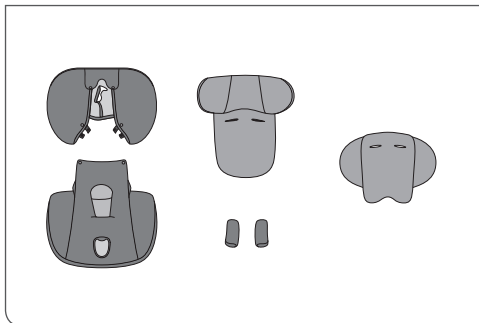

ENTFERNEN DES BEZUGES

Entfernen

Der Bezug besteht aus 6 Teilen: 1 Rückenlehnenbezug, 1 Beinauflagenbezug, 1 Kopfstützenbezug, 2 Schultergurtpolster sowie einer Neugeboreneneinlage. Zum Entfernen gehen Sie bitte wie folgt vor:

- Öffnen Sie das Gurtschloss.
- Ziehen Sie die beiden Schulterpolster vom Gurt ab.
- Ziehen Sie den Kopfstützenbezug nach oben von der Kopfstütze ab.
- Öffnen Sie die beiden Druckknöpfe zwischen Rückenlehnenbezug und Beinauflagenbezug.
- Fädeln Sie das Gurtschloss aus dem Beinauflagenbezug und ziehen dieses anschließend ab.
- Öffnen Sie die Druckknöpfe **(36)** hinter der Sonnenblende.
- Nun können Sie den Rückenlehnenbezug abnehmen.

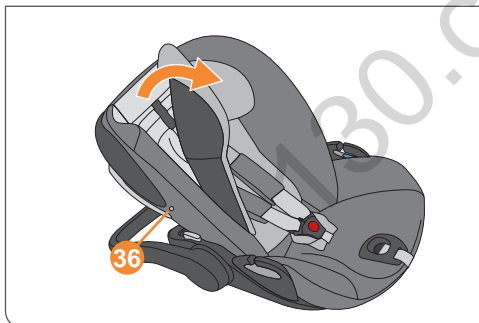

! **WARNUNG!** Der Kindersitz darf keinesfalls ohne Bezug verwendet werden.

HINWEIS! Es dürfen nur CYBEX Cloud Z i-Size Originalbezüge verwendet werden.

Anbringen des Bezugs

HINWEIS! Die Schultergurte nicht verdrehen oder vertauschen.

Führen Sie die zuvor beschriebenen Handgriffe in umgekehrter Reihenfolge aus, um den Bezug wieder zu befestigen. Bitte beginnen Sie beim Rückenlehnenbezug am Seitenprotektor.

REMOVING THE COVER

Removal

The cover consists of 6 parts: 1 backrest cover, 1 leg support cover, 1 headrest cover, 2 shoulder pads and a newborn inlay. To remove, please apply the following procedure:

- Undo the belt buckle.
- Remove both shoulder pads from the belt.
- Pull off the headrest cover from the headrest
- Undo both press studs between the backrest cover and leg support cover.
- Thread the belt buckle out of the leg support cover and then remove it.
- Undo the press stud **(36)** behind the sun visor.
- Now you can remove the backrest cover.

! **WARNING!** The infant car seat must under no circumstances be used without the cover.

NOTE! Only CYBEX Cloud Z i-Size original covers may be used.

Attaching the cover

NOTE! Ensure to not twist or mix up the shoulder belts.

Follow the steps described above but in reverse order in order to re-fasten the cover. For the backrest cover please start at the side protector.

RIMOZIONE DEL RIVESTIMENTO

Rimozione

Il rivestimento comprende 6 parti: 1 rivestimento seduta, 1 rivestimento poggiatesta, 2 cuscinetti per le spalle, 1 cuscinetto per la fibbia e il nuovo inserto neonato.

Per la rimozione seguire il procedimento seguente:

- Stacciare le cinture dalla fibbia centrale.
- Rimuovere entrambi i cuscinetti spalle dalla cintura.
- Tirare il rivestimento del poggiatesta verso il bordo superiore.
- Stacciare i due bottoni tra il rivestimento schienale e quello dell'appoggiagambe.
- Sfilare la fibbia cintura dal rivestimento appoggiagambe e toglierlo.
- Stacciare il bottone **(36)** a pressione sotto il visore.
- A questo punto è possibile rimuovere il rivestimento.

! **ATTENZIONE!** Non usare MAI il seggiolino di sicurezza senza il rivestimento.

ATTENZIONE! Usare solo ed esclusivamente rivestimenti CYBEX Cloud Z i-Size originali.

Rimettere il rivestimento

ATTENZIONE! Fare molta attenzione a non attorcigliare o invertire le cinture per le spalle.

Per riposizionare il rivestimento ripetere le operazioni sopra descritte nell'ordine inverso. Per la copertura dello schienale, iniziare dalla protezione laterale:

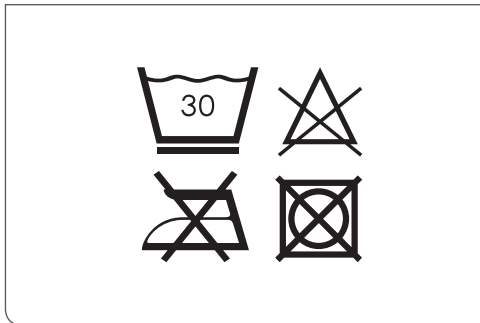

REINIGUNG

Es ist darauf zu achten, dass nur ein original Sitzbezug verwendet wird, da auch der Bezug ein wesentlicher Bestandteil der Funktion ist. Ersatzbezüge erhalten Sie im Fachhandel.

HINWEIS! Bitte den Bezug vor der ersten Verwendung waschen. Der Bezug darf bei 30°C im Schonwaschgang gewaschen werden. Sollten Sie mit mehr als 30°C waschen, kann es zu Ausfärbungen kommen. Bitte den Bezug gesondert von anderer Wäsche waschen und keinesfalls maschinell trocknen! Den Bezug keinesfalls in der prallen Sonne trocknen! Die Kunststoffteile können mit einem milden Reinigungsmittel und warmem Wasser gewaschen werden.



WARNUNG! Bitte auf keinen Fall chemische Reinigungs- oder Bleichmittel verwenden!



WARNUNG! Das Gurtsystem kann nicht ausgebaut werden! Entfernen Sie niemals einzelne Bestandteile des Gurtsystems!

CLEANING

It is important to use an original seat cover only since the cover is an essential part of the function. You may obtain spare covers at your retailer.

NOTE! Please wash the cover before you use it the first time. Seat covers are machine washable at max. 30°C on delicate cycle. If you wash it at higher temperature, the cover fabric may lose colour. Please wash the cover separately and never dry it mechanically! Do not dry the cover in direct sunlight! You can clean the plastic parts with a mild detergent and warm water.

! **WARNING!** Please do not use chemical detergents or bleaching agents under any circumstances!

! **WARNING!** The integrated harness system cannot be removed from the baby seat. Do not remove parts of the harness system.

PULIZIA

Il rivestimento è una parte importante per la funzionalità del seggiolino ed è indispensabile utilizzare solo rivestimenti originali. Rivestimenti di ricambio originali sono disponibili su ordinazione presso i nostri rivenditori.

ATTENZIONE! Consigliamo sempre un lavaggio dei rivestimenti prima del primo utilizzo. I rivestimenti sono lavabili in lavatrice con ciclo delicato a max 30°. L'uso di temperature più elevate può scolorire i tessuti. Lavare separatamente e non asciugare mai a macchina. Non fare asciugare il rivestimento alla luce solare diretta. Le parti in plastica possono essere pulite con un detergente neutro e acqua tiepida.

! **ATTENZIONE!** Raccomandiamo di non usare detergenti chimici o agenti sbiancanti.

! **ATTENZIONE!** Il sistema di cinture integrato non può e non deve essere rimosso. Non rimuovere alcuna parte del sistema di cinture dal seggiolino.

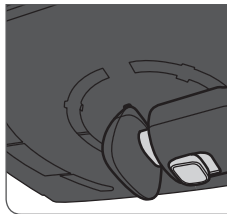
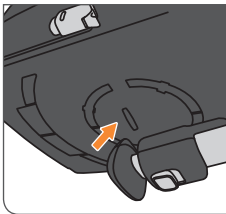

PFLEGE

Um die größtmögliche Schutzwirkung Ihrer Babyschale zu gewährleisten, ist es unbedingt notwendig, dass Sie Folgendes beachten:

- Alle wichtigen Teile der Babyschale sollten regelmäßig auf Beschädigungen kontrolliert werden.
- Die mechanischen Bauteile müssen einwandfrei funktionieren.
- Es ist unbedingt darauf zu achten, dass die Babyschale nicht zwischen harten Teilen wie Fahrzeugtür, Sitzschiene usw. eingeklemmt wird, da sie dadurch beschädigt werden kann.

HINWEIS! Es wird empfohlen, einen zusätzlichen Bezug für die Babyschale zu kaufen, sodass sie auch während des Waschens und Trocknens des originalen Bezuges weiter benutzt werden kann.

Wird die Basis gelagert, ist es wichtig, den Stützfuß so einzuklappen, dass der charakteristische Ton aufhört. Hierfür gibt es einen kleinen Spalt auf der Unterseite der Basis. Somit wird die Batterie geschont.

Wird die Basis für längere Zeit nicht genutzt, muss die Batterie aus der Basis entfernt werden, um diese vor etwaigen Schäden durch eine auslaufende Batterie zu schützen (siehe Kapitel: „BATTERIEWECHSEL“).

PRODUCT CARE

In order to ensure that your infant car seat provides the maximum protection you must observe the following:

- All important parts of the infant car seat should be checked regularly for damage.
- All mechanical components function properly.
- It is absolutely essential to ensure that the infant car seat is not jammed between hard objects such as vehicle doors, seat rails etc., because this may lead to damage.

NOTE! It is recommended to buy a spare cover for the infant car seat so that it can continue to be used even when the original cover is being washed and dried.

Is the base stored away it is crucial to fold the load leg in a way so the characteristic noise will stop. Therefore a small slot at the bottom of the base is provided. This will protect the battery.

Is the base not in use for a long time it is important to remove the battery so it can't harm the base through escaping liquids (see chapter: „HOW TO CHANGE BATTERY“).

CURA DEL PRODOTTO

Per garantire che il seggiolino offra la massima protezione è necessario osservare quanto segue:

- Tutte le parti principali del seggiolino devono essere sottoposte ad un regolare controllo per verificare eventuali danni.
- Le parti meccaniche devono funzionare correttamente.
- E' essenziale che il seggiolino non venga mai schiacciato tra oggetti rigidi, come le porte dell'auto, i binari del sedile, ecc. perchè ne sarebbe danneggiato.

NOTA BENE! Si raccomanda l'acquisto di un secondo rivestimento in modo da avere sempre il seggiolino utilizzabile anche quando le fodere devono essere lavate e lasciate asciugare.

Se la base è riposta, è fondamentale piegare la gamba del carico in modo che il rumore caratteristico si fermi. Pertanto viene fornita una piccola fessura nella parte inferiore della base. Questo protegge la batteria.

Se la base non viene utilizzata per un lungo periodo, è importante rimuovere la batteria in modo che non possa danneggiare la base con liquidi in uscita (vedere il capitolo “COME CAMBIARE LA BATTERIA“).

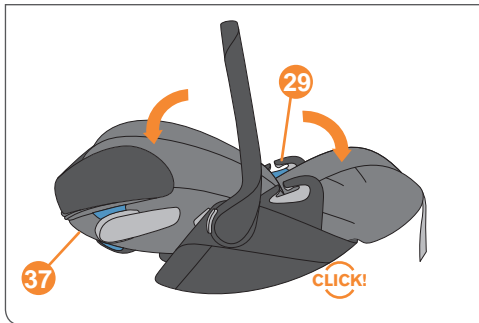

EINSTELLEN DER LIEGEPOSITION

! WARNUNG! Die Babyschale darf ausschließlich außerhalb des Fahrzeugs in der Liegeposition verwendet werden.

Der CYBEX CLOUD Z i-Size kann durch Betätigen der Entriegelungstaste (37) und gleichzeitiges Hinunterdrücken des Rückenteiles in die Liegeposition gebracht werden. Vergewissern Sie sich, dass der Sitz in der Liegeposition richtig verrastet ist. Die Position ist ausschließlich für die Benutzung außerhalb des Fahrzeuges zulässig, wie zum Beispiel auf einem Kinderwagen und darf keinesfalls im Fahrzeug verwendet werden. Zur Sicherheit verriegelt sich bei dem Wechsel von der Sitz- in die Liegeposition die Gurtführung (29) automatisch.

HINWEIS! Nehmen Sie während der Fahrt keine Änderungen an der Sitzeinstellung vor.

Um zurück in die Sitzposition zu kommen, betätigen Sie die Entriegelungstaste und ziehen dabei das Rückenteil hinauf, bis Sie das Einrastgeräusch hören.

ADJUSTING THE RECLINING POSITION

! WARNING! The infant car seat must only be reclined outside of the vehicle.

The CYBEX CLOUD Z i-Size can be put into the reclining position by pressing the release button **(37)** at the same time as pushing the back section down. Ensure that the seat has been correctly locked in place in the reclining position. The position is permitted exclusively for use outside of the vehicle, for example on a stroller, and must not be used in a vehicle under any circumstances. For safety purposes, belt guide **(29)** locks automatically if the seat is put into the reclining position.

NOTE! Do not undertake any adjustments to the seat setup while the vehicle is in motion.

To get back to the sitting position, press the unlocking button while pulling the back section up until you hear the lock "CLICK".

REGOLARE LA POSIZIONE DI RECLINAZIONE

! ATTENZIONE! Il seggiolino può essere utilizzato nella posizione di reclinazione solo fuori dall'auto.

CYBEX CLOUD Z i-Size può essere utilizzato nella posizione di reclinazione premendo il pulsante di rilascio **(37)** e spingendo contemporaneamente verso il basso. Verificare che il seggiolino sia bloccato correttamente nella posizione di reclinazione. La reclinazione è permessa soltanto per l'uso al di fuori del veicolo, per esempio sul passeggino; non deve MAI essere utilizzata per il trasporto in auto. Per ragioni di sicurezza, le guide **(29)** per la cintura dell'auto si bloccano automaticamente quando il seggiolino è in posizione reclinata.

NOTA BENE! Non effettuare regolazioni o modifiche alla posizione del seggiolino mentre l'auto è in movimento.

Per tornare alla posizione seduta, premere il pulsante di sblocco (o) e tirare lo schienale verso l'alto fino a sentire il "CLICK" di blocco.

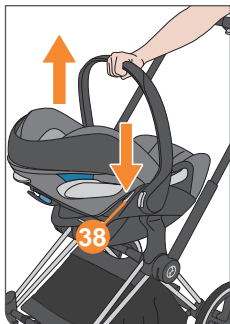
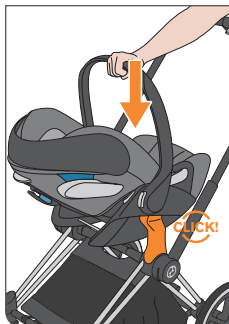

REISESYSTEM

Befolgen Sie die Gebrauchsanleitung Ihres Kinderwagens! Sie können die Babyschale auf jedem dafür zugelassenen Kinderwagen befestigen. Rasten Sie die Babyschale auf dem dafür zugelassenen Adapter mit Blickrichtung des Kindes zum Elternteil ein. Vergewissern Sie sich, dass die Babyschale auf beiden Seiten hörbar einrastet. Kontrollieren Sie immer, ob die Babyschale fest mit dem Kinderwagen verbunden ist. Zur Entriegelung halten Sie die beiden Entriegelungstasten **(38)** der Babyschale gedrückt und heben sie nach oben.

HINWEIS! Bitte überprüfen Sie die Kompatibilität des Kindersitzes mit Ihrem Kinderwagenhersteller.

VERHALTEN NACH EINEM UNFALL

! **WARNUNG!** Aufgrund eines Unfalls können am Kindersitz Beschädigungen auftreten, die mit bloßem Auge nicht erkennbar sind. Bitte tauschen Sie nach einem Unfall unbedingt den Sitz aus. Im Zweifelsfall wenden Sie sich an den Händler oder Hersteller.

PRODUKTINFORMATION

Bei Fragen wenden Sie sich zuerst an Ihren Händler. Folgende Angaben sollten Ihnen vorliegen:

- Seriennummer (siehe Aufkleber auf der Unterseite der Babyschale)
- Marke und Typ des Autos und die Position des Sitzes, auf dem der Kindersitz benutzt wird
- Gewicht, Alter und Größe des Kindes

Weitere Informationen zu unseren Produkten finden Sie auch unter www.cybex-online.com.

TRAVEL SYSTEM

Follow the instruction manual for your stroller!

You may attach the infant car seat on any approved stroller.

Click the infant car seat onto the approved adapter with the child locking towards the parent. Make sure the infant car seat audibly locks in place on both sides. Always check that the infant car seat is firmly connected to the stroller. To unlock, press and hold both release buttons **(38)** on the infant car seat and lift it.

NOTE! Please check compatibility of the infant car seat with your stroller manufacturer.

WHAT TO DO AFTER AN ACCIDENT

! **WARNING!** An accident may cause damage to the car seat that is not visible to the naked eye. Please exchange the seat without fail after an accident. In case of doubt contact the retailer or manufacturer.

PRODUCT INFORMATION

If you have any questions contact your retailer first. You should have the following details ready:

- Serial number (see sticker on the underside of the infant car seat)
- Make and model of the vehicle and the position of the vehicle seat on which the car seat is used
- Weight, age and height of the child

Further information about our products can be found at www.cybex-online.com.

SISTEMA DA VIAGGIO

Seguire le istruzioni contenute nel manuale del passeggino!

Il seggiolino è installabile su tutti i passeggini approvati.

Si fissa agli appositi adattatori omologati, con il bambino rivolto verso il genitore. Verificare che il seggiolino si agganci saldamente da ambo i lati. Controllare che il seggiolino sia saldamente fissato al passeggino. Per sganciarlo, premere e mantenere premuti i due pulsanti di rilascio **(38)** sul seggiolino e sollevarlo.

NOTA BENE! Preghiamo verificare la compatibilità dell'ovetto presso il produttore del vostro passeggino.

COSA FARE A SEGUITO DI UN INCIDENTE

! **ATTENZIONE!** Un incidente può causare danni al seggiolino non identificabili a occhio nudo. Sostituire il seggiolino dopo un incidente. Se in dubbio, contattare il produttore del sistema di ritenuta.

INFORMAZIONI SUL PRODOTTO

Per qualsiasi dubbio o informazione rivolgersi al rivenditore. Accertandovi di avere questi dati:

- Numero di serie (vedi etichetta alla base del seggiolino)
- Marca e modello dell'auto e posizione in cui viene normalmente installato.
- Peso, età e altezza del bambino.

Maggiori informazioni sui prodotti nel sito www.cybex-online.com

PRODUKTLEBENSDAUER

Dieser Kindersitz ist so ausgelegt, dass er bei gewöhnlicher Nutzung für die gesamte Produktlebensdauer von ca. 7 Jahren seine Eigenschaften erfüllt. Durch den langsamen Verschleiß des Kunststoffs, beispielsweise durch Sonneneinstrahlung (UV), können sich die Eigenschaften des Produkts geringfügig verschlechtern. Da in Fahrzeugen sehr große Temperaturschwankungen herrschen und andere unvorhersehbare Belastungen auftreten können, ist es notwendig, folgende Punkte zu beachten:

- Wenn das Fahrzeug längere Zeit der prallen Sonne ausgesetzt ist, muss der Kindersitz aus dem Fahrzeug entfernt oder mit einem hellen Tuch abgedeckt werden.
- Prüfen Sie regelmäßig alle Kunststoff- und Metallteile des Kindersitzes auf Beschädigung oder Veränderung von Form oder Farbe. Stellen Sie eine Veränderung fest, ist der Kindersitz zu entsorgen oder muss vom Hersteller geprüft und gegebenenfalls ausgetauscht werden.
- Veränderungen des Stoffes, insbesondere das Ausbleichen, sind normal und stellen keine Beeinträchtigung dar.

PRODUCT LIFESPAN

This child seat has been designed to be able to fulfill its intended functions by ordinary use for a product life span of approx. 7 years. Gradual wear of the plastic, for example caused by exposure to sunlight (UV), can cause slight deterioration of the product's properties. Since very high temperature fluctuations and other unforeseeable stresses are common in vehicles, it is necessary to observe the following points:

- If the vehicle is directly exposed to strong sunlight for long periods, the child seat must be removed from the vehicle or covered with a light cloth.
- Check all plastic and metal parts of the seat regularly for damage or change of shape or colour. If you notice any change in the child seat, the seat must be disposed or checked and possibly replaced by the manufacturer.
- Changes to the fabric, especially fading, are normal when used in a vehicle and do not impair the seat's function.

DURATA DEL PRODOTTO

Il seggiolino auto è progettato per soddisfare le proprie specifiche per l'intera vita utile, pari a 7 anni. Nel tempo le parti in plastica tendono ad usurarsi, es. per l'esposizione al sole (UV) e le caratteristiche del prodotto possono subire leggere variazioni. Alla luce delle possibili fluttuazioni massicce di temperatura e degli sforzi imprevedibili nei veicoli, devono essere tenuti in considerazione i punti seguenti:

- Se il veicolo viene lasciato al sole per un periodo di tempo prolungato, il seggiolino deve essere rimosso dall'abitacolo o coperto con un panno chiaro.
- Controllare regolarmente tutte le parti di plastica e metallo del seggiolino alla ricerca di eventuali danni, deformazioni o cambiamenti di colore. Qualora si scopra qualsiasi cambiamento, il seggiolino dovrà essere smaltito o controllato dal produttore e, se necessario, sostituito.
- Le variazioni del tessuto, in particolare la scoloritura, sono perfettamente normali in caso di uso in un veicolo e non influiscono sul funzionamento del seggiolino.

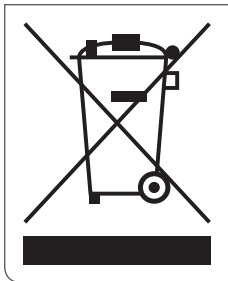

ENTSORGUNG

Aus Umweltschutzgründen bitten wir den Benutzer zu Beginn (Verpackung) und am Ende (Produktteile) der Lebensdauer des Kindersitzes, den anfallenden Abfall zu trennen und zu entsorgen. Die Abfallentsorgung kann kommunal unterschiedlich geregelt sein. Um eine vorschriftsmäßige Entsorgung des Kindersitzes zu gewährleisten, setzen Sie sich mit Ihrer kommunalen Abfallentsorgung bzw. Verwaltung Ihres Wohnortes in Verbindung. Beachten Sie auf jeden Fall die Entsorgungsbestimmungen Ihres Landes.

! **WARNUNG!** Bewahren Sie Verpackungsmaterial aus Kunststoff außer Reichweite Ihres Kindes auf, da Erstickungsgefahr besteht!

Wenn Sie die Basis nicht mehr verwenden wollen, geben Sie diese bei einer öffentlichen Sammelstelle für Elektroaltgeräte kostenlos ab.

! **WARNUNG!** Elektroaltgeräte dürfen in keinem Fall in die Restabfalltonnen gegeben werden.

! **WARNUNG!** Batterien sind Sondermüll und gehören nicht in den Hausmüll!

DISPOSAL

To protect the environment we ask the user to separate and dispose the waste arising at the start (packaging) and the end (product parts) of the car seat's lifespan. Waste removal is arranged differently depending on the local authorities. In order to ensure that the car seat is disposed off in accordance with regulations, contact your area's waste removal agency or local authority. Always observe your country's waste disposal regulations.

! **WARNING!** Keep plastic packaging material out of your child's reach: danger of suffocation!

If you do not want to use the base any longer, return it free of charge to a recycling depot for used electric appliances.

! **WARNING!** Used electric devices do not belong in the household garbage.

! **WARNING!** Batteries are special waste and aren't allowed to be disposed in the household waste!

SMALTIMENTO

Per ragioni di natura ambientale chiediamo agli utilizzatori di provvedere allo smaltimento separato e corretto di ogni parte dall'inizio (imballo) alla fine (seggolino ed ogni sua parte) alla fine della durata di utilizzo del seggiolino. Le norme per lo smaltimento variano localmente. Per garantire lo smaltimento corretto secondo le normative vigenti vi preghiamo di contattare l'ufficio di competenza della vostra città. In ogni caso, seguire sempre le normative vigenti nella zona di residenza.

! **ATTENZIONE!** Tenere tutte le parti in plastica dell'imballo lontane dalla portata dei bambini. pericolo di soffocamento!

Se non si desidera più utilizzare la base, restituirla gratuitamente a un deposito di riciclaggio per apparecchi elettrici usati.

! **ATTENZIONE!** I dispositivi elettrici usati non appartengono ai rifiuti domestici.

! **ATTENZIONE!** Le batterie sono rifiuti speciali e non possono essere smaltite nei rifiuti domestici!

GARANTIEBESTIMMUNGEN

Die nachfolgenden Garantiebestimmungen gelten nur in dem Land, in dem dieses Produkt erstmalig über den Einzelhandel an einen Verbraucher verkauft wurde.

1. Die Garantie deckt sämtliche Herstellungs- und Materialfehler ab, die im Zeitpunkt des Kaufs bestanden haben oder die innerhalb von drei (3) Jahren nach dem Erstverkauf dieses Produkts über den Einzelhandel an einen Verbraucher in Erscheinung getreten sind (Herstellergarantie). Bitte überprüfen Sie das Produkt nach dem Kauf oder wenn es im Versandhandel gekauft wurde nach Erhalt umgehend auf Vollständigkeit, Herstellungs- und Materialfehler.
2. Falls Schäden vorhanden sind, darf das Produkt nicht mehr benutzt werden. Um Leistungen im Rahmen dieser Garantie in Anspruch nehmen zu können, muss das Produkt in einem vollständigen und sauberen Zustand an den Einzelhändler zurückgegeben werden, der es erstmalig verkauft hat und ein Nachweis über den Kauf (Kaufbeleg oder Rechnung) im Original vorgelegt werden. Bitte bringen oder schicken Sie das Produkt nicht direkt zum Hersteller!
3. Die Garantie deckt keine Schäden ab, die durch Fehlgebrauch, äußere Einflüsse (Wasser, Feuer, Unfälle o.ä.), normalen Verschleiß oder durch Behandlung und Benutzung entstanden sind, die im Gegensatz zu den Instruktionen dieser Gebrauchsanweisung stehen. Die Garantie wird nur gewährt, wenn Reparaturen oder Veränderungen ausschließlich durch Personen vorgenommen wurden, die hierzu befugt waren und stets nur originale Bau- und Zubehörteile verwendet wurden.
4. Durch diese Garantie werden weder bestehende Verbraucherrechte noch Rechte gegen den Verkäufer wegen Vertragswidrigkeit des Produkts beeinflusst.

WARRANTY

The following warranty applies solely in the country where this product was initially sold by a retailer to a customer.

1. The warranty covers all manufacturing and material defects, existing and appearing, at the date of purchase or appearing within a term of three (3) years from the date of purchase from the retailer who initially sold the product to a consumer (manufacturer's warranty). Please check the product with respect to completeness and manufacturing or material defects immediately at the date of purchase or immediately after receipt. Please always keep your dated proof of purchase.
2. In case of a defect, stop using the product immediately. To obtain the warranty please take or ship the product to the original retailer, who initially sold this product to you in a clean and complete condition and submit an original proof of purchase (sales receipt or invoice). Please do not take or ship the product to the manufacturer directly.
3. This warranty does not cover any damages which result from misuse, environmental influence (water, fire, accidents etc.), normal wear and tear or failure to comply with the instructions provided in this user manual. The warranty does not apply if modifications and services were performed by unauthorized persons or if non-original components and accessories were used.
4. This warranty does not affect any statutory consumer rights, including claims in tort and claims with respect to a breach of contract, which the buyer may have against the seller or the manufacturer of the product.

GARANZIA

La seguente garanzia vale unicamente nella nazione in cui il prodotto è stato inizialmente venduto da un rivenditore al consumatore.

1. La garanzia copre eventuali difetti di fabbricazione e di materiali riscontrati all'acquisto o entro un periodo di tre (3) anni dalla data di acquisto presso il rivenditore (garanzia del produttore). La garanzia è valida soltanto se il prodotto è stato sottoposto ad un accurato controllo di completezza e funzionalità all'acquisto e se eventuali manchevolezze di produzione o di materiali sono state prontamente segnalate al momento dell'acquisto o subito dopo il ricevimento del prodotto. Conservare accuratamente la prova di acquisto con la data.
2. In caso si riscontrino qualsiasi danneggiamento smettere di utilizzare il prodotto. Per avere diritto alla garanzia è necessario riportare o spedire il prodotto pulito e completo al rivenditore presso il quale è stato acquistato ed è indispensabile fornire la prova di acquisto (scontrino fiscale, fattura, ecc.) in originale. Preghiamo di non riportare o spedire il prodotto direttamente al produttore.
3. La garanzia non copre danni provocati da utilizzo improprio o cause ambientali (acqua, fuoco, incidenti, ecc.), dal normale deperimento d'uso o dall'inosservanza delle indicazioni fornite in questo manuale d'utilizzo. La garanzia decade in caso di modifiche o riparazioni effettuate da personale non autorizzato e se non sono state utilizzate parti ed accessori originali.
4. Questa garanzia non esclude, limita o comunque pregiudica eventuali diritti legali dei consumatori, comprese istanze in caso di torto e in caso di una violazione del contratto che l'acquirente può avere nei confronti del rivenditore o del produttore.

CLOUD Z i-SIZE

Module Cloud Z i-Size
45cm – 87cm / ≤ 13kg



CYBEX Base Z
R129-020018

CYBEX GmbH
Riedingerstr. 18, 95448 Bayreuth
Germany

Infant Carrier Module
Cloud Z i-Size
45cm – 87cm / ≤ 13kg



020018
Regulation
No. 129/02

CYBEX GmbH
Riedingerstr. 18, 95448 Bayreuth
Germany

HOMOLOGATION

Cloud Z i-Size
UN R129
Taille : 45-87 cm
Poids : jusque 13 kg

GOEDKEURING

Cloud Z i-Size
ECE R129
Lengte: 45-87 cm
Gewicht: tot 13 kg

HOMOLOGACJA

Cloud Z i-Size
UN R129
Rozmiar: 45-87 cm
Waga: do 13 kg

CHER CLIENT !

Merci beaucoup d'avoir choisi le Cloud Z i-Size. Lors du développement d'un siège auto, l'équipe d'experts se dédie à la sécurité, le confort et la simplicité d'utilisation du produit. Ce produit est fabriqué dans le cadre d'un processus de contrôle qualité spécifique et répond aux normes de sécurité les plus strictes.

! **ATTENTION !** Pour une bonne protection de votre enfant, il est essentiel d'utiliser et d'installer le siège auto conformément au manuel d'utilisation.

NOTE ! Conservez cette notice pour référence ultérieure.

NOTE ! L'insert nouveau-né protège votre enfant. Il doit être utilisé jusqu'à la taille de 60 cm.

NOTE ! En raison des législations locales (ex. coloris de l'étiquette sur le siège auto), l'apparence du produit peut varier. cependant, ceci n'affecte pas le fonctionnement du produit.

Si vous choisissez un siège auto pour bébé avec le clip SensorSafe, veuillez prendre note du chapitre séparé « SANGLAGE AVEC SYSTÈME DE HARNAIS ET DE CLIP ». Pour plus d'informations à propos de la fonction de SensorSafe, veuillez consulter le manuel ci-joint.

BESTE KLANT!

Het verheugt ons dat u de Cloud Z i-Size hebt gekocht. U kunt erop vertrouwen dat we bij de ontwikkeling van het autostoeltje ons volledig hebben gericht op veiligheid, comfort en gebruiksvriendelijkheid. Dit product is aan een bijzondere kwaliteitscontrole onderworpen en voldoet aan de strengste veiligheidseisen.

! **BELANGRIJK!** Voor de goede bescherming van uw kind is het noodzakelijk het autostoeltje te gebruiken en te installeren volgens de instructies in deze handleiding.

LET OP! Zorg er a.u.b. voor dat u de handleiding altijd bij de hand hebt. Bewaar de handleiding in de daarvoor bedoelde sleuf onder het autostoeltje.

LET OP! De inleg voor pasgeboren baby's beschermt uw kind. Hij dient gebruikt te worden tot een lengte van 60 cm.

LET OP! Vanwege nationale regelgeving (bijvoorbeeld betreffende kleurlabels op het autostoeltje) kunnen de productkenmerken er anders uitzien. Dit is echter niet van invloed op het correct functioneren van het product.

Als u een babyautozitje kiest met een SensorSafe-clip, raadpleeg dan het aparte hoofdstuk "VASTGESPING MET HARNASSYSTEEM EN CLIP". Zie de bijgevoegde handleiding voor meer informatie over de functie van SensorSafe.

DROGI KLIENCIE!

Dziękujemy za zakup fotelika Cloud Z i-Size. Pragniemy zapewnić, iż bezpieczeństwo, wygoda i łatwa obsługa to wartości nadrzędne, przyswiecające nam podczas projektowania naszych produktów. Ten produkt stworzony został pod nadzwyczajną kontrolą jakości i spełnia najbardziej rygorystyczne normy.

! **UWAGA!** Korzystaj z fotelika samochodowego zgodnie z instrukcją obsługi, aby zapewnić najwyższy poziom bezpieczeństwa Twojemu dziecku.

UWAGA! Zawsze należy mieć dostęp do instrukcji. Najlepiej przechowywać ją w miejscu do tego przeznaczonym pod spodem fotelika.

UWAGA! Wkładka dla noworodka zapewnia bezpieczeństwo Twojemu dziecku. Należy jej używać do uzyskania przez dziecko 60 cm wzrostu.

UWAGA! Ze względu na wymagania poszczególnych krajów (np. oznakowanie kolorystyczne na foteliku) cechy produktów mogą różnić się pod względem wyglądu zewnętrznego. Nie wpływa to na poprawne funkcjonowanie fotelika.

Jeśli wybiorą Państwo fotelik samochodowy dla dzieci z klipsem SensorSafe, należy zwrócić uwagę na oddzielny rozdział „PRZYPIANIE ZA POMOCĄ SYSTEMU UPRZEŻY I KLIPSA”. Więcej informacji na temat funkcji SensorSafe można znaleźć w załączonej instrukcji.

FR

NL

PL

HOMOLOGATION.....	66
PROTECTION DU VÉHICULE.....	70
POSITION CORRECTE DANS LE VÉHICULE.....	72
SÉCURITÉ EN VOITURE.....	74
SÉCURITÉ DE VOTRE ENFANT.....	76
RÉGLAGE DE LA POIGNÉE.....	78
AJUSTER LE CANOPY PARE-SOLEIL.....	78
RÉGLAGE À LA TAILLE DE L'ENFANT.....	80
SANGLER AVEC LE SYSTÈME DE HARNAIS.....	82
SANGLAGE AVEC SYSTÈME DE HARNAIS ET DE CLIP.....	84
CONNECTER LE SIÈGE AUTO ET LA BASE.....	88
COMMENT CHANGER LA PILE.....	100
INSTALLATION DU SIÈGE AUTO POUR BÉBÉ AVEC CEINTURE DE VÉHICULE.....	102
RÉGLAGE DES PROTECTIONS LATÉRALES.....	106
FONCTION DE ROTATION.....	108
SÉCURISER CORRECTEMENT VOTRE ENFANT.....	110
INSTALLATION CORRECTE DU SIÈGE AUTO POUR BÉBÉ.....	110
RETRAIT DE LA HOUSSE.....	112
NETTOYAGE.....	114
ENTRETIEN DU PRODUIT.....	116
RÉGLAGE DE LA POSITION ALLONGÉE.....	118
SYSTÈME DE VOYAGE.....	120
EN CAS D'ACCIDENT.....	120
INFORMATION PRODUIT.....	120
DURÉE DE VIE DU PRODUIT.....	122
ÉLIMINATION.....	124
GARANTIE.....	126

NL

INHOUD PL

ZAWARTOŚĆ

GOEDKEURING.....	66	HOMOLOGACJA.....	66
HET VOERTUIG BESCHERMEN.....	71	OCHRONA TAPICERKI SAMOCHODOWEJ.....	71
JUISTE PLAATS IN HET VOERTUIG.....	73	POPRAWNY MONTAŻ W POJEŹDZIE.....	73
VEILIGHEID IN DE AUTO.....	75	BEZPIECZEŃSTWO W SAMOCHODZIE.....	75
VEILIGHEID VOOR DE BABY.....	77	BEZPIECZEŃSTWO DLA DZIECKA.....	77
STAND VAN DRAAGBEUGEL.....	79	REGULACJA RĄCZKI FOTELIKA.....	79
DE ZONNEKAP VERSTELLEN.....	79	REGULACJA BUDKI PRZECWISŁONECZNEJ.....	79
AANPASSEN AAN DE LICHAAMSGROOTTE.....	81	REGULACJA FOTELIKA DO WIELKOŚCI DZIECKA.....	81
VASTMAKEN MET HET GORDELSYSTEEM.....	83	ZAPINANIE DZIECKA PASAMI.....	83
VASTGESPING MET HARNASSYSTEEM EN CLIP.....	85	PRZYPIANIE ZA POMOCĄ SYSTEMU UPRZEŻY I KLIPSA.....	85
HET AUTOSTOELTJE OP DE BASIS PLAATSEN.....	89	MONTAŻ FOTELIKA SAMOCHODOWEGO NA BAZIE.....	89
HET VERVANGEN VAN DE BATTERIJ.....	101	JAK ZMIENIĆ BATERIĘ.....	101
HET AUTOSTOELTJE INSTALLEREN MET DE MOCOWANIE AUTOGORDEL.....	103	MOCOWANIE FOTELIKA PRZY UŻYCIU PASÓW.....	103
AANPASSEN VAN DE ZIJBESCHERMERS.....	107	REGULACJA OSŁON BOCZNYCH.....	107
DRAAIFUNCTIE.....	109	FUNKCJA OBROTOWA.....	109
HET KIND OP DE JUISTE WIJZE VASTMAKEN.....	111	BEZPIECZEŃSTWO.....	111
CORRECTE INSTALLATIE VAN HET AUTOSTOELTJE.....	111	PRAWIDŁOWE ZABEZPIECZENIE DZIECKA W FOTELIKU.....	111
DE BEKLEDING VERWIJDEREN.....	113	ZDEJMOWANIE TAPICERKI.....	113
REINIGING.....	115	CZYSZCZENIE.....	115
ONDERHOUD.....	117	PRZECHOWYWANIE.....	117
DE LIGSTAND VERSTELLEN.....	119	ROZKŁADANIE DO POZYCJI PŁASKIEJ.....	119
REISSYSTEEM.....	121	SYSTEM PODRÓŻNY.....	121
NA EEN ONGEVAL.....	121	POSTĘPOWANIE PO WYPADKU.....	121
PRODUCTINFORMATIE.....	121	INFORMACJA O PRODUKCIE.....	121
LEVENSDUUR VAN HET PRODUCT.....	123	TRWAŁOŚĆ PRODUKTU.....	123
VERWIJDERING.....	125	UTYLIZACJA.....	125
GARANTIE.....	127	GWARANCJA.....	127

FR

NL

PL

PROTECTION DU VÉHICULE

Des traces d'utilisation et/ou de décoloration peuvent apparaître sur certaines banquettes en matériaux délicats (velours, cuir, etc) si des sièges auto sont utilisés. Afin d'éviter cela, vous pouvez mettre une serviette ou une couverture entre la banquette et le siège auto. L'utilisation des guides ISOFIX fournis protégera encore davantage le siège du véhicule. Pour l'installation, consultez la rubrique : « FIXER LE SIÈGE AUTO SUR LA BASE ». Dans ce contexte, voir aussi nos instructions de nettoyage. Il est essentiel des les suivre avant la première utilisation du siège auto.

HET VOERTUIG BESCHERMEN

Het gebruik van autostoeltjes kan op sommige autozittingen met een kwetsbare bekleding (zoals velours of leer) sporen nalaten en/of deze doen verkleuren. U kunt dit voorkomen door bijvoorbeeld een deken of een handdoek onder het autostoeltje op de stoel te leggen. Ook met de meegeleverde ISOFIX-geleidehulzen beschermt u de autostoel. Zie voor installatie het hoofdstuk: "HET AUTOSTOELTJE OP DE BASIS PLAATSEN". Raadpleeg in dit verband ook onze reinigingsinstructies. Het is van groot belang dat u die volgt voordat u het autostoeltje voor het eerst gebruikt.

OCHRONA TAPICERKI SAMOCHODOWEJ

Ślady zużycia lub odbarwień mogą wystąpić na delikatnych tapicerkach samochodowych (welur, skóra etc), podczas używania fotelika. Aby tego uniknąć można zabezpieczyć tapicerkę przez podłożenie koca lub ręcznika pod fotelik. Użycie nakładek na zaczepy ISOFIX również ochroni fotel samochodowy. Instalacja fotelika w rozdziale: „MONTAŻ FOTELIKA Z BAZĄ”. Zachęcamy do zapoznania się z zaleceniami dotyczącymi czyszczenia fotelika oraz jego tapicerki. Należy ich bezwzględnie przestrzegać przed pierwszym skorzystaniem z fotelika.

FR

NL

PL

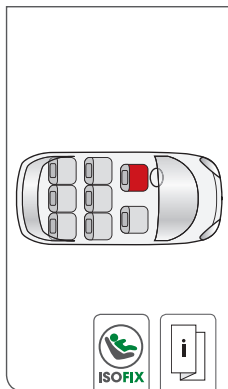

POSITION CORRECTE DANS LE VÉHICULE

Ce produit est un siège auto i-Size. Il est homologué selon la norme No. 129, pour utilisation sur les positions approuvées des véhicules i-Size conformément aux instructions du constructeur indiquées dans le manuel du véhicule. Si votre véhicule n'est pas équipé d'une position i-Size, merci de consulter la liste de compatibilité incluse ou www.cybex-online.com afin de vérifier si l'installation est autorisée. Autrement le siège auto peut être installé sur des places face route équipées d'une ceinture de sécurité 3 points, conformément à l'UN R16.

! **ATTENTION !** Le siège auto i-Size ne doit pas être associé à d'autres systèmes. La garantie expire en cas de modification.

Toujours vérifier avant d'acheter le siège i-Size que le siège peut être installé correctement dans votre véhicule. Une installation correcte peut se faire soit en utilisant la Base i-Size ISOFIX ou en utilisant la ceinture 3 points du véhicule.

JUISTE PLAATS IN HET VOERTUIG

Dit is het verbeterde autostoeltje i-Size. Het is goedgekeurd conform ECE R129 voor gebruik op voor i-Size goedgekeurde zitplaatsen, zoals door de autofabrikant aangegeven in de handleiding van het voertuig. Als uw voertuig geen stoelen met i-Size heeft, controleer dan op het meegeleverde overzicht van voertuigtypes of www.cybex-online.com of de installatie is toegestaan. Het autostoeltje kan ook worden geïnstalleerd op voorwaarts gerichte autostoelen die zijn uitgerust met een automatisch 3-punts gordelsysteem volgens ECE R16.

! **BELANGRIJK!** Het i-Size autostoeltje mag niet met andere systemen worden gecombineerd of gebruikt. De garantie vervalt zodra er iets wordt gewijzigd.

Controleer altijd vóór de aanschaf van het i-Size autostoeltje of dit stoeltje goed kan worden geïnstalleerd in uw auto. Goede installatie is mogelijk als de i-Size basis met ISOFIX op het systeem wordt bevestigd, of met de 3-punts gordel van het voertuig.

POPRAWNY MONTAŻ W POJEŹDZIE

Baza posiada homologację i-Size. Fotelik jest zgodny z regulacją Nr. 129 i przeznaczony do użytku w samochodach spełniających normę i-Size, co wskazuje instrukcja obsługi producenta samochodu. Jeśli Twój samochód nie posiada pozycji zgodnych z normą i-Size, należy sprawdzić na dołączonej liście marek samochodów lub stronie www.cybex-online.com, czy dozwolony jest montaż fotelika w samochodzie. Alternatywnie, fotelik może być zamontowany na siedzeniach skierowanych przodem do kierunku jazdy oraz wyposażonych w 3-punktowe pasy bezpieczeństwa zgodnie z UN R16.

! **UWAGA!** Fotelik samochodowy i-Size nie może być łączony ani używany z innymi systemami. Produkt traci gwarancję w chwili dokonania nieautoryzowanych zmian.

Przed zakupem fotelika i-Size, sprawdź czy fotelik można poprawnie zainstalować w Twoim samochodzie. Poprawnego montażu fotelika możesz dokonać za pomocą bazy i-Size z systemem ISOFIX lub przy pomocy 3-punktowego, samochodowego pasa bezpieczeństwa.

FR

NL

PL



SÉCURITÉ EN VOITURE

! **ATTENTION !** Ne jamais utiliser le siège auto sur une place équipée d'un airbag frontal. Cela ne s'applique pas aux airbags latéraux.

NOTE ! Le volume d'un airbag frontal augmente de façon explosive et peut causer à votre enfant de graves blessures ou même la mort.

! **ATTENTION !** Le siège auto et la Base i-Size doivent toujours être sécurisés même si l'enfant n'y est pas installé. En cas de freinage d'urgence ou d'accident, un siège auto non attaché peut causer des blessures aux autres passagers et à vous même.

De façon à garantir la meilleure sécurité possible pour tous les passagers, assurez-vous que...

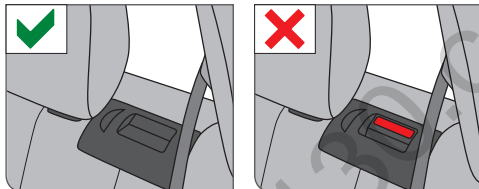

- Les dossiers inclinables des banquettes soient relevés dans leur position initiale droite
- En installant le siège auto sur le siège passager avant, celui-ci soit reculé au maximum.
- Que tous les objets susceptibles de causer des blessures en cas d'accident soient correctement rangés dans l'habitacle.
- Que la boucle de ceinture n'atteint pas le passant de sangle bleu. En cas de doute, contactez votre revendeur ou le fabricant du siège auto.
- Tous les passagers de la voiture sont bien attachés.

VEILIGHEID IN DE AUTO

! **BELANGRIJK!** Plaats het stoeltje nooit op een stoel met een geactiveerde voorairbag. Dit geldt niet voor zogeheten zij-airbags.

LET OP! De grote airbag aan de voorzijde wordt in zeer korte tijd explosief opgeblazen en kan daardoor ernstig letsel of zelfs overlijden van het kind tot gevolg hebben.

! **BELANGRIJK!** Het autostoeltje en de basis moeten altijd correct zijn geïnstalleerd in het voertuig, ook als ze niet worden gebruikt. Door plotseling remmen of tijdens een ongeval kan een niet vastgemaakt autostoeltje andere passagiers of uzelf verwonden.

Om de hoogst mogelijke veiligheid van alle passagiers te garanderen is het nodig dat...

- klapbare rugleuningen in het voertuig rechtop staan en zijn vergrendeld.
- de passagiersstoel zo ver mogelijk naar achteren staat als u het autostoeltje op deze stoel installeert.
- u alle voorwerpen die letsel kunnen veroorzaken tijdens een ongeval goed opbergt.
- het gordelslot niet helemaal tot de gordelgeleider komt. Als u twijfelt, neem dan contact op met het verkooppunt of de fabrikant van het autostoeltje.
- alle passagiers in het voertuig hun gordel dragen.

BEZPIECZEŃSTWO W SAMOCHODZIE

! **UWAGA!** Nie korzystaj z fotelika samochodowego na przednim fotelu pasażera z włączoną przednią poduszką powietrzną. Nie dotyczy bocznych poduszek powietrznych tzw. kurtyn bocznych.

UWAGA! Poduszka powietrzna jest wystrzeliwana pirotechnicznie podczas zderzenia. Może to spowodować śmierć lub poważne uszkodzenia ciała dziecka.

! **UWAGA!** Fotelik samochodowy i baza zawsze muszą być przypięte, nawet kiedy w foteliku nie podróżuje dziecko. W razie nagłego hamowania lub kolizji niezabezpieczony fotelik może spowodować obrażenia u pasażerów.

W celu zapewnienia jak największego bezpieczeństwa wszystkim pasażerom, upewnij się, że:

- składane oparcia w samochodzie są zablokowane w pozycji pionowej.
- montując fotelik na przednim siedzeniu pasażera, fotelik znajduje się w najbardziej odsuniętej do tyłu pozycji.
- wszystkie przedmioty znajdujące się w samochodzie zostały zabezpieczone i nie stworzą zagrożenia w przypadku nagłego hamowania/wypadku.
- zapięcie pasa samochodowego nie sięga do prowadnicy pasa. W razie wątpliwości prosimy o kontakt ze sklepem lub producentem samochodu.
- wszyscy pasażerowie mają zapięte pasy.

FR

NL

PL



! **ATTENTION !** Ne tenez JAMAIS un bébé sur vos genoux dans une voiture. Les forces générées lors d'une collision sont beaucoup trop élevées pour toute personne tenant le bébé. Ne jamais vous attacher vous-même et votre enfant avec une seule ceinture de sécurité.

SÉCURITÉ DE VOTRE ENFANT

! **ATTENTION !** Toujours attacher votre enfant avec le système de harnais intégré.

! **ATTENTION !** Ne jamais laisser votre enfant en voiture sans surveillance.

Sortez votre bébé du siège auto aussi souvent que possible afin de soulager la pression exercée sur sa colonne vertébrale. Prenez des pauses lors des longs trajets en voiture à cet effet. Assurez-vous également de ne pas laisser votre enfant trop longtemps dans la coque même lorsqu'il n'est pas dans la voiture.

! **ATTENTION !** Les pièces en plastique de la coque chauffent au soleil. Votre bébé peut être brûlé. Protégez votre bébé et la coque de l'exposition intense au soleil (par exemple en plaçant un tissu léger sur le siège).

! **BELANGRIJK!** Houd een kind in de auto NOOIT op schoot. De krachten die bij een botsing vrijkomen, zijn dermate hoog dat het kind onmogelijk kan worden vastgehouden. Gebruik nooit dezelfde veiligheidsgordel voor zowel uzelf als het kind.

VEILIGHEID VOOR DE BABY

! **BELANGRIJK!** Maak het kind altijd vast met het geïntegreerde gordelsysteem.

! **BELANGRIJK!** Laat het kind nooit zonder toezicht achter in een auto.

Haal het kind uit het autostoeltje zodra dat kan om de druk op de wervelkolom van het kind weg te nemen. Zorg er daarom voor dat u regelmatig rustpauzes inlast tijdens langere autoritten. Let er op dat het kind ook buiten de auto niet te lang in het autostoeltje zit.

! **BELANGRIJK!** De kunststof onderdelen van het autostoeltje worden in de zon warmer. Het kind kan daardoor brandwonden oplopen. Bescherm het kind en het autostoeltje tegen blootstelling aan direct zonlicht (bijvoorbeeld door een dunne doek over het autostoeltje te leggen).

! **UWAGA!** NIGDY nie przewoź dziecka trzymając go na kolanach. Siły oddziałujące podczas kolizji są zbyt duże, aby utrzymać dziecko. NIGDY nie przypinaj siebie oraz dziecka przy pomocy jednego pasa bezpieczeństwa.

BEZPIECZEŃSTWO DLA DZIECKA

! **UWAGA!** Zawsze zabezpieczaj dziecko zintegrowanymi pasami.

! **UWAGA!** Nigdy nie zostawiaj dziecka bez opieki w pojeździe.

Wyjmuj dziecko z fotelika jak najczęściej, aby odciążyc jego kręgosłup. W związku z tym pamiętaj, aby robić postoje podczas dłuższych podróży samochodem. Pamiętaj o tej zasadzie również kiedy korzystasz z fotelika poza samochodem.

! **UWAGA!** Plastikowe elementy fotelika mogą nagrzewać się od słońca. Może to spowodować oparzenie u dziecka. Chroń swoje dziecko i fotelik przed nagraniem w słońcu np. poprzez przykrycie fotelika jasną tkaniną.

FR

NL

PL

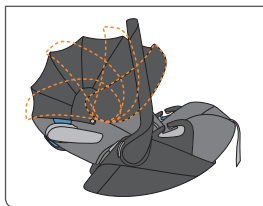
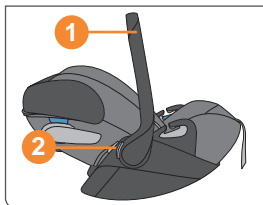
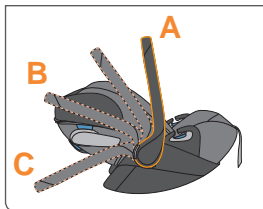

RÉGLAGE DE LA POIGNÉE

Vous pouvez verrouiller la poignée (1) dans 3 positions :

A: Position porter / en voiture.

B: Pour placer l'enfant dans le siège.

C: Pour laisser la coque en toute sécurité sur une surface plane à l'extérieur du véhicule.

! ATTENTION ! Afin d'empêcher le siège de basculer pendant le transport, vérifier si la poignée (1) est verrouillée en position de transport A.

- Pour régler la poignée (1) de transport, appuyez simultanément sur les touches gauche et droite (2).
- Faites pivoter ensuite la poignée (1) en avant ou en arrière en appuyant sur les boutons (2) jusqu'à ce qu'elle se bloque dans la position souhaitée.

AJUSTER LE CANOPY PARE-SOLEIL

Déplier le canopy pare-soleil en tirant progressivement sur la visière en plastique. Remettre le canopy dans sa position initiale pour le replier.

STAND VAN DRAAGBEUGEL

U kunt de draagbeugel **(1)** in 3 standen vergrendelen:

A: Draag/Rijstand.

B: Om de baby in het stoeltje te plaatsen.

C: Om het autostoeltje veilig op een vlakke ondergrond buiten de auto te plaatsen

! **BELANGRIJK!** Om te voorkomen dat het autostoeltje tijdens het dragen omkiept, moet u controleren of de draagbeugel **(1)** in de draagstand **A** is vergrendeld.

- Om de draagbeugel **(1)** in een andere stand te zetten, drukt u de linker- en rechterknop gelijktijdig in **(2)**.
- Beweeg vervolgens de draagbeugel **(1)** naar voren of naar achteren terwijl u de knoppen **(2)** ingedrukt houdt tot de draagbeugel in de gewenste stand vastklikt.

DE ZONNEKAP VERSTELLEN

Vouw de zonnekap uit door de kunststof kap naar voren te trekken. Klap de zonnekap dicht door deze terug te duwen naar de opgevouwen positie.

REGULACJA RĄCZKI FOTELIKA

Rączkę fotelika **(1)** można ustawić w 3 różnych pozycjach:

A: Pozycja w trakcie jazdy / przenoszenia dziecka w foteliku.

B: Podczas wkładania/wyjmowania dziecka do/z fotelika.

C: Pozycja poza samochodem (pozostawienie fotelika na równej powierzchni).

! **UWAGA!** Aby zapobiec przechylaniu się fotelika podczas przenoszenia należy sprawdzić czy rączka **(1)** jest zablokowana w pozycji **A**.

- Aby zmienić pozycję rączki **(1)** wciśnij jednocześnie przyciski po lewej i prawej stronie **(2)**.
- Następnie przestaw rączkę **(1)** do przodu lub tyłu cały czas trzymając wciśnięte przyciski **(2)**, aż zatrzaśnie się automatycznie w żądanej pozycji.

REGULACJA BUDKI PRZECIWSŁONECZNEJ

Rozłóż budkę poprzez pociągnięcie stopniowo za plastikową listwę. W celu złożenia budki przeciwsłonecznej, popchnij ją do jej początkowej pozycji.

FR

NL

PL

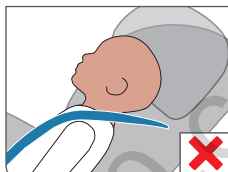
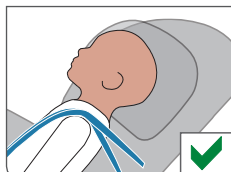

RÉGLAGE À LA TAILLE DE L'ENFANT

Ajuster la tête

NOTE ! L'insert nouveau-né protège votre enfant. Il doit être utilisé jusqu'à la taille de 60 cm.

NOTE ! L'appui-tête assure la meilleure protection possible pour votre enfant si celle-ci est réglée à la hauteur optimale. Il existe 11 positions de réglage en hauteur.

- La tête doit être réglée de sorte que l'écart entre l'épaule de l'enfant et le bas de la tête ne dépasse pas 2 cm (2 doigts environ).
- Vérifiez la hauteur des harnais. Les sangles du harnais doivent se positionner juste derrière ou très légèrement en dessous des épaules de l'enfant pour une utilisation dos à la route.
- Pour cela, tirez la manette de réglage (4) vers le haut pour déverrouiller l'appui-tête (3). Vous pouvez à présent ajuster la tête.

NOTE ! Les sangles du harnais sont indissociables de la tête et ne doivent pas être réglées séparément.

Retirer l'insert nouveau-né

Le réducteur nouveau-né (5) peut être retiré une fois que l'enfant fait 61 cm (3 mois environ) pour donner plus d'espace à votre enfant. Pour retirer le réducteur nouveau-né (5), ouvrez et retirez les protections de harnais. Retirez alors le réducteur nouveau-né et replacez les protections de harnais sur les sangles d'épaules.

AANPASSEN AAN DE LICHAAMSGROOTTE

De hoofdsteun verstellen

LET OP! De inleg voor pasgeboren baby's beschermt uw kind. Hij dient gebruikt te worden tot een lengte van 60 cm.

LET OP! The headrest **(3)** ensures the best possible protection for your child only if it is adjusted to the optimum height. De hoofdsteun kan in 11 hoogtestanden worden gezet.

- De hoofdsteun moet zo ingesteld zijn dat de ruimte tussen de schouder van het kind en de hoofdsteun niet meer is dan 2 cm (ongeveer twee vingers).
- Controleer de hoogte van de schouderriemen: Plaats de schouderriemen bij achterwaarts gericht gebruik op of net onder de schouders van het kind.
- Trek de verstelgreep **(4)** omhoog om de hoofdsteun te ontgrendelen **(3)**. Nu kunt u de hoofdsteun verstellen.

LET OP! De schouderriemen zijn stevig aan de hoofdsteun bevestigd en hoeven niet afzonderlijk te worden versteld.

De inleg voor pasgeboren baby's verwijderen

De inleg voor pasgeboren baby's **(5)** kan worden verwijderd als de baby 61 cm lang (ongeveer 3 maanden) is, om het kind meer ruimte te bieden. Verwijder de inleg voor pasgeboren baby's **(5)** open en verwijder de schouderpads. Neem dan het inlegkussen voor pasgeboren baby's weg en breng de schouderpads weer op de schouderriemen aan.

REGULACJA FOTELIKA DO WIELKOŚCI DZIECKA

Regulacja Zagłówek

UWAGA! Wkładka dla noworodka zapewnia bezpieczeństwo Twojemu dziecku. Należy jej używać do uzyskania przez dziecko 60 cm wzrostu.

UWAGA! Zagłówek **(3)** zapewnia najlepszą ochronę jeśli dopasowany jest do wzrostu dziecka. Wysokość zagłówek można ustawić w jednej z 11. pozycji.

- Zagłówek należy ustawić tak, aby odcinek pomiędzy ramionami dziecka a zagłówkiem nie był większy niż 2 cm (na szerokość ok. 2 palców).
- Sprawdź wysokość pasów bezpieczeństwa: w pozycji tyłem do kierunku jazdy, umieść pas na równi lub poniżej ramion dziecka.
- Podciągnij zawleczkę regulacyjną **(4)** tak, by odblokować zagłówek **(3)**. Teraz dokonaj regulacji zagłówek.

UWAGA! Pasy naramienne są zintegrowane z zagłówkiem, dzięki czemu nie trzeba ich osobno regulować.

Regulacja wkładki dla noworodka

Wkładka dla noworodka **(5)** może być wyjęta po osiągnięciu przez dziecko 61 cm wzrostu (ok. 3 miesięcy) w celu zapewnienia większej przestrzeni. W celu wyjęcia wkładki **(5)** najpierw należy odpiąć materiałowe ochraniacze pasów naramiennych. Następnie wyjmujemy wkładkę i nakładamy z powrotem ochraniacze na pasy naramienne.

FR

NL

PL

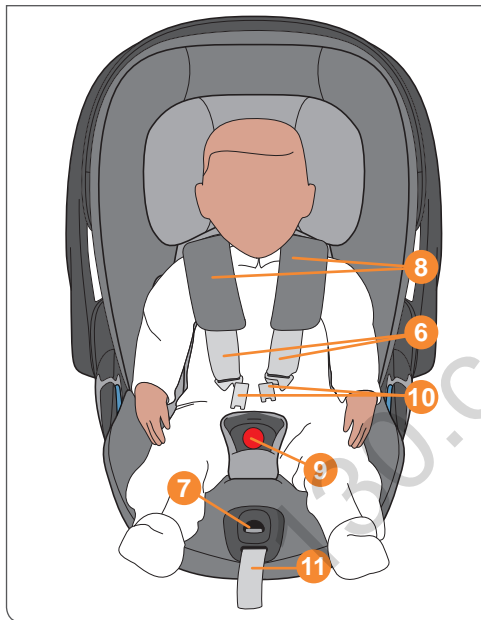

SANGLER AVEC LE SYSTÈME DE HARNAIS

NOTE ! Assurez-vous que l'appui-tête est correctement verrouillé sur une position avant d'utiliser le siège.

NOTE ! Assurez-vous que le siège ne contient pas de jouets et d'objets durs.

Les sangles d'épaule (6) sont fermement fixées à la tête et ne doivent pas être ajustées séparément

- Relâchez les harnais (6) en appuyant sur le bouton d'ajustement central (7) et en tirant simultanément sur les deux bretelles.

NOTE ! Toujours tirer sur le harnais (6) et non sur les protège-harnais (8).

- Ouvrez la boucle de la ceinture (9) en appuyant fermement sur le bouton rouge.

NOTE ! Assurez-vous que les sangles (6) ne soient pas vrillées.

- Installez votre enfant dans le siège-auto.
- Placez le harnais (6) directement sur les épaules de votre enfant.
- Rassemblez les deux bretelles de ceinture (10) verrouillez-les ensemble en position dans la boucle de ceinture (9) jusqu'au «CLIC» audible.
- Tirez doucement sur la courroie de réglage central (11) afin de resserrer le harnais (6) jusqu'à ce qu'il épouse le corps de l'enfant.

NOTE ! Pour garantir la protection optimale du siège, les sangles d'épaules (6) doivent être le plus près possible du corps de l'enfant.

VASTMAKEN MET HET GORDELSYSTEEM

LET OP! De hoofdsteun moet in de juiste stand worden vergrendeld voordat het autostoeltje in gebruik wordt genomen.

LET OP! In het autostoeltje mogen geen speelgoed en harde voorwerpen aanwezig zijn.

De schouderriemen (6) zijn stevig aan de hoofdsteun bevestigd en hoeven niet afzonderlijk te worden versteld.

- Maak de schouderriemen (6) losser door de instellingsknop op de centrale bediening (7) in te drukken en tegelijkertijd beide schouderriemen omhoog te trekken.

LET OP! Trek altijd aan de schouderriemen (6) en niet aan de riempads (8).

- Open het gordelslot (9) door stevig op de rode knop te drukken.

LET OP! Zorg dat de schouderriemen (6) niet gedraaid zitten.

- Plaats het kind in het autostoeltje.
- Leg de schouderriemen (6) over de schouders van uw kind.
- Plaats de twee gordeltongen (10) tegen elkaar en vergrendel deze in het gordelslot (9) met een hoorbare "KLIK".
- Trek rustig aan de centrale verstelriem (11) om de schouderriemen (6) aan te trekken tot ze tegen het lichaam van uw kind liggen.

LET OP! Het autostoeltje biedt alleen optimale bescherming als de schouderriemen (6) zo nauw mogelijk op het lichaam aansluiten.

ZAPINANIE DZIECKA PASAMI

UWAGA! Upewnij się, że zagłówek jest poprawnie zablokowany przed użyciem fotelika.

UWAGA! Upewnij się, że w foteliku nie znajdują się zabawki dziecka ani żadne twarde elementy.

Pasy naramienne (6) są przymocowane do zagłówka i nie należy regulować ich oddzielnie.

- Poluzuj pasy naramienne (6) naciskając przycisk znajdujący się na centralnym regulatorze (7) i równocześnie pociągnij oba pasy naramienne w górę.

UWAGA! Zawsze pociągaj za pasy naramienne (6), nigdy za nakładki (8).

- Rozepnij klamrę pasa (9) mocno naciskając czerwony przycisk.

UWAGA! Upewnij się, że pasy naramienne (6) nie są poskręcane ani skrzyżowane.

- Umieść dziecko w foteliku.
- Umieść pasy naramienne (6) tuż nad ramionami dziecka.
- Połącz dwa zapięcia pasów (9) i wepnij je w klamrę (10). Usłyszysz wyraźne „kliknięcie”.
- Delikatnie i ostrożnie pociągnij centralny pas (11), w celu ściągnięcia pasów naramiennych (6) jak najbliżej ciała dziecka.

UWAGA! W celu zapewnienia maksymalnej ochrony, pasy naramienne (6) powinny znajdować się jak najbliżej ciała dziecka.

FR

NL

PL

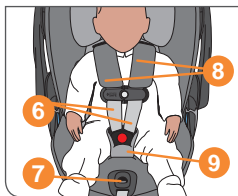
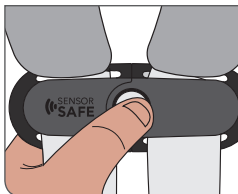
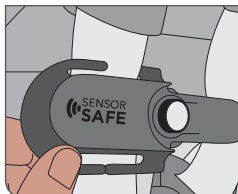

SANGLAGE AVEC SYSTÈME DE HARNAIS ET DE CLIP

Ce chapitre concerne uniquement les sièges auto équipés du Clip SensorSafe dans les points de vente ou étant améliorés avec un Clip SensorSafe séparé.

Le Clip SensorSafe est attaché au système de harnais du siège. Chacune des parties du clip possède des fentes permettant de le connecter au système de harnais. Pour l'installation des deux parties, veuillez procéder comme suit :

- Saisissez le harnais sous les coussinets d'épaule et guidez-le depuis l'arrière vers l'avant à travers la fente supérieure du clip.
- Guidez le harnais derrière le clip et insérez-le depuis l'arrière vers l'avant dans la fente inférieure.

Pour désinstaller le clip, veuillez suivre les étapes dans l'ordre inverse.

NOTE! Assurez-vous que l'appuie-tête est correctement fixé en place avant d'utiliser le siège auto.

NOTE! Assurez-vous que le siège auto est libre de tous jouets et objets rigides. Les bretelles (6) sont attachées fermement à l'appuie-tête et ne doivent pas être ajustées séparément.

- Desserrez les bretelles (6) en pressant le bouton d'ajustement sur l'ajusteur central (7) et tirez simultanément les deux bretelles vers le haut.

NOTE! Veuillez toujours tirer sur la bretelle (6) et non sur les coussinets de bretelles (8).

- Détachez la boucle de ceinture (9) en pressant sur le bouton rouge fermement.
- Ouvrez le clip en pressant sur le bouton de déblocage et séparez les deux parties.

VASTGESPING MET HARNASSYSTEEM EN CLIP

Dit hoofdstuk is alleen van toepassing op autostoelen die, in het verkooppunt, uitgerust zijn met de SensorSafe Clip of die opgevaardeerd zijn met een aparte SensorSafe Clip.

De sensorSafe-clip is bevestigd aan het harnessysteem van de autostoel. Beide delen van de clip hebben sleuven voor de clipaansluiting op het harnessysteem. Voor het monteren van beide delen gaat u als volgt te werk:

- Gesp het harness onder de schoudevullingen vast en leidt het van achteren naar voren door de bovenste gleuf van de clip.
- Duw het harness achter de clip en steek het van achteren naar voren in de onderste gleuf.

Volg de stappen in omgekeerde volgorde om de clip te verwijderen.

OPGELET! Zorg ervoor dat de hoofdsteun goed op zijn plaats zit voordat u het autostoeltje gebruikt.

OPGELET! Zorg ervoor dat het autostoeltje vrij van speelgoed en harde voorwerpen is. De schoudergordels (6) zijn stevig aan de hoofdsteun bevestigd en mogen niet afzonderlijk worden versteld.

- Schoudergordels (6) door indrukken van de instelknop op de centrale gordelspanner (7) losdraaien en tegelijkertijd beide schoudergordels omhoog trekken.

OPGELET! Trek altijd aan de schoudergordel (6) en niet aan de gordelbeschermers (8).

- Maak het gordelslot (9) los door de rode knop stevig in te drukken.
- Open de clip door op de ontgrendelknop te drukken en beide delen uit elkaar te trekken.

PRZYPIANIE ZA POMOCĄ SYSTEMU UPRZEŻY I KLIPSA

Niniejszy rozdział dotyczy wyłącznie fotelików samochodowych wyposażonych w klips SensorSafe w punkcie sprzedaży lub wyposażonych w oddzielny klips SensorSafe.

Klips SensorSafe jest przymocowany do systemu uprzeży fotelika. Obie części klipsa mają otwory do podłączenia do systemu uprzeży. Aby zainstalować obie części, należy wykonać następujące czynności:

- Chwycić uprząż pod poduszkami naramiennymi i poprowadzić ją od tyłu do przodu przez górny otwór klipsa.
- Poprowadzić uprząż za klipsem i włożyć ją od tyłu do przodu w dolny otwór.

Aby odinstalować klips, należy postępować zgodnie z instrukcjami w odwrotnej kolejności.

UWAGA! Przed użyciem fotelika należy upewnić się, że zagłówek jest prawidłowo zablokowany.

UWAGA! Należy upewnić się, że na foteliku nie znajdują się zabawki ani twarde przedmioty. Pasy naramienne (6) są mocno przymocowane do zagłówka i nie mogą być regulowane osobno.

- Poluzować pasy naramienne (6), naciskając przycisk regulacji na centralnym regulatorze (7) i jednocześnie pociągając oba pasy naramienne do góry.

UWAGA! Zawsze ciągnąć za pas naramienny (6), a nie za poduszkę pasa (8).

- Odkręcić klamrę pasa (9), mocno naciskając czerwony przycisk.
- Otworzyć klips, naciskając przycisk zwalniający i rozsuwając obie części.

FR

NL

PL

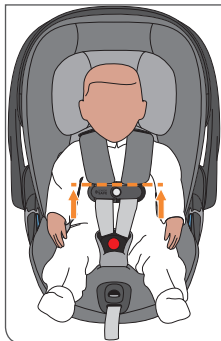
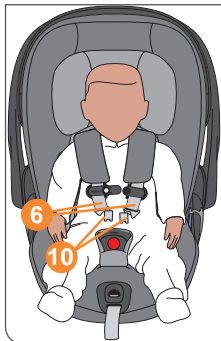

NOTE! Assurez-vous que les bretelles (6) ne sont pas entortillées.

- Mettez votre enfant dans le siège auto.
- Placez les bretelles (6) directement sur les épaules de votre enfant.
- Placez les languettes de boucles (10) ensemble et maintenez-les fermées dans la boucle de la ceinture (9) jusqu'à entendre le son « CLICK ».
- Attachez le clip jusqu'à entendre le son « CLICK ».
- Tirez le clip fermé vers le bas en direction de la boucle de ceinture.
- Tirez prudemment sur la ceinture centrale d'ajustement (11) afin de serrer les bretelles (6) jusqu'à ce qu'elles soient bien ajustées sur le corps de votre enfant.
- Positionnez le Clip juste sous les coussinets d'épaule.

NOTE! Pour garantir la protection optimale du siège, les sangles d'épaules (6) doivent être le plus près possible du corps de l'enfant.

OPGELET! Zorg ervoor dat de schoudergordels **(6)** niet gedraaid zijn.

- Plaats uw kind in het autostoeltje.
- Plaats de schoudergordels **(6)** direct over de schouders van uw kind.
- Plaats beide gespen **(10)** samen en vergrendel ze in de riemgesp **(9)** met een hoorbare "KLIK".
- Bevestig de clip met een hoorbare "KLIK".
- Duw de gesloten clip naar beneden in de richting van de riemgesp.
- Trek voorzichtig aan de centrale verstelriem **(11)** om de schouderriemen **(6)** aan te spannen tot ze om het lichaam van uw kind passen.
- Plaats de clip rechts onder de schoudevullingen.

OPGELET! Voor een optimale bescherming van het autostoeltje moeten de schoudergordels **(6)** zo dicht mogelijk bij de lichaam zitten.

UWAGA! Upewnić się, że pasy naramienne **(6)** nie są skręcone.

- Umieścić dziecko w foteliku samochodowym.
- Umieścić pasy naramienne **(6)** bezpośrednio nad ramionami dziecka.
- Umieścić oba języki klamry **(10)** razem i zablokować je w klamrze pasa **(9)** ze słyszalnym „KLIKNIĘCIEM”.
- Zapiąć klips ze słyszalnym „KLIKNIĘCIEM”.
- Nacisnąć zamknięty klips w kierunku klamry pasa.
- Ostrożnie pociągnąć za centralny pas regulujący **(11)**, aby zacisnąć pasy na ramieniu **(6)**, aż dopasują się do ciała dziecka.
- Umieścić klips pod poduszkami naramiennymi.

UWAGA! For the car seat to offer optimum protection, shoulder belts **(6)** should fit the body as closely as possible.

FR

NL

PL

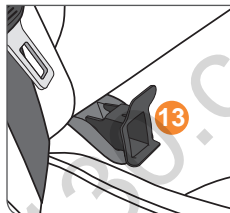
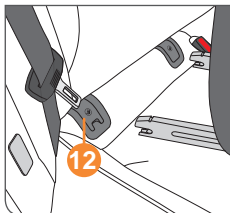
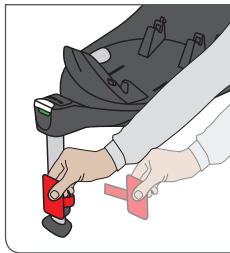

CONNECTER LE SIÈGE AUTO ET LA BASE

Avant la première utilisation

! **ATTENTION !** Pour que les indicateurs sonores puissent fonctionner, il est obligatoire de retirer le verrouillage plastique.

Vous entendrez un signal de prévention sonore jusqu'à ce que la base soit correctement installée (voir la rubrique : « Ajuster la jambe de force »).

NOTE ! Si la jambe de force est dépliée, que la sécurité de transport est retirée et qu'il n'y a pas de bruit, vous devez changer la batterie (voir rubrique : « COMMENT CHANGER LA BATTERIE »).

Installation de la base

Choisissez la position appropriée dans le véhicule.

NOTE ! Si votre véhicule n'est pas équipé de sièges i-Size, merci de vérifier la liste de compatibilité du produit.

NOTE ! les points d'ancrage ISOFIX (12) se composent de deux pattes métalliques par siège et sont situés entre le dossier et le siège de la voiture. En cas de doute, consultez le manuel d'instruction du véhicule.

- Si les points d'ancrage ISOFIX (12) de votre véhicule sont difficiles d'accès, utilisez les guides ISOFIX fournis (13) qui se fixent sur les points d'ancrage ISOFIX (12) de manière permanente.

NOTE ! N'entreposez aucun objet sur le plancher de la voiture au niveau du siège auto.

HET AUTOSTOELTJE OP DE BASIS PLAATSEN

Vóór eerste gebruik

! **BELANGRIJK!** Het geluidssignaal werkt alleen als de plastic vergrendeling is verwijderd.

Er is een kenmerkend geluidssignaal hoorbaar totdat de basis juist is geïnstalleerd. "Aanpassing van de steunvoet").

LET OP! Als de steunvoet uitgeklaapt is en de transportvergrendeling is verwijderd en er geen geluid hoorbaar is, moet u de batterij vervangen (zie hoofdstuk: "HET VERVANGEN VAN DE BATTERIJ").

Installatie van de basis

Kies de juiste stoel in het voertuig.

LET OP! Als uw auto niet is uitgerust met een i-Size-autostoel, controleer dan de bij het product meegeleverde typelijst.

LET OP! De ISOFIX-ankerpunten (12) zijn twee metalen beugels per stoel, die geplaatst zijn tussen de rugleuning en zitting van de auto. Als u twijfelt, lees dan de handleiding van uw auto voor hulp.

- Als de ISOFIX-punten (12) van uw voertuig lastig toegankelijk zijn, gebruik dan de meegeleverde ISOFIX-montagehulpen (13) die permanent op de ISOFIX-ankerpunten (12) kunnen worden geplaatst.

LET OP! Leg geen voorwerpen in het voetgedeelte aan de voorkant van het autostoeltje.

MONTAŻ FOTELIKA SAMOCHODOWEGO NA BAZIE

Przed pierwszym użyciem

! **OSTRZEŻENIE!** Aby dźwięk informujący był słyszalny należy koniecznie zdjąć plastikowe zabezpieczenie.

Charakterystyczny dźwięk ostrzegawczy będzie słyszalny do momentu poprawnego zamontowania bazy (patrz rozdział: „Regulacja nogi stabilizującej”).

UWAGA! Jeśli noga stabilizująca jest rozłożona, a blokada została usunięta i nie słychać charakterystycznego dźwięku, należy wymienić baterię (patrz rozdział: „JAK WYMIENIĆ BATERIĘ”).

Montaż bazy

Wybierz odpowiednie siedzenie w samochodzie.

UWAGA! Jeżeli Twój samochód nie posiada homologacji i-Size, sprawdź jego kompatybilność z listą dołączoną do produktu.

UWAGA! Uchwyty ISOFIX (12) to dwa metalowe elementy znajdujące się pomiędzy oparciem a siedziskiem kanapy/fotela samochodowego. Jeśli są jakiegokolwiek wątpliwości, należy zapoznać się z samochodową instrukcją obsługi.

- Jeśli zaczepy ISOFIX (12) w Twoim samochodzie są trudno dostępne, użyj nakładek (13) które wkłada się w zaczepy ISOFIX (12) na stałe.

UWAGA! W miejscu, gdzie rozstawiona będzie noga fotelika na podłodze samochodowej nie mogą znajdować się żadne elementy.

FR

NL

PL

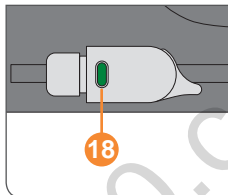
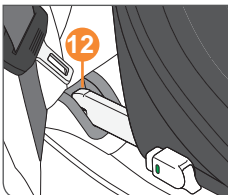
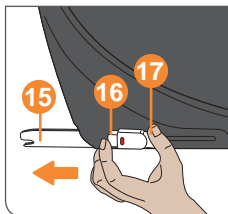
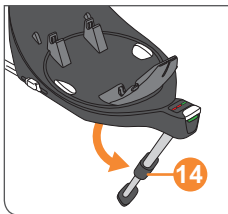

- Toujours déplier la jambe de force (14) jusqu'à son verrouillage.
- Relâchez le verrouillage des connecteurs ISOFIX (15). Les deux verrous peuvent être indépendamment réglés. Poussez les deux boutons (16) et (17) simultanément tout en tirant les connecteurs ISOFIX de la base jusqu'à la butée.
- Les connecteurs ISOFIX (15) doivent s'enclencher dans les points d'ancrage ISOFIX (12) avec un clic audible.
- Assurez-vous que la base reste bien en place en essayant de l'extraire.
- L'indicateur de sécurité vert (18) doit être clairement visible au niveau des deux boutons de déverrouillage ISOFIX.
- Poussez ensuite la base en direction du dossier jusqu'à ce qu'elle soit entièrement alignée avec le dossier de la banquette.

NOTE ! Bouger la base d'un côté et de l'autre fera épouser celle-ci avec le dossier de la banquette.

- Klap de steunvoet altijd **(14)** uit tot hij is vergrendeld.
- Ontgrendel de ISOFIX-connectoren. **(15)**. Beide vergrendelingen kunnen afzonderlijk worden versteld. Druk beide knoppen **(16)** en **(17)** gelijktijdig in en trek de ISOFIX-grijparmen uit de basis tot de eindstop.
- Duw de ISOFIX-connectoren **(15)** in de ISOFIX-ankerpunten **(12)** met een hoorbare klik.
- Controleer of de basis goed vastzit door aan de ISOFIX-montagehulpen te trekken.
- De groene veiligheidsindicator **(18)** moet nu goed zichtbaar zijn op beide ISOFIX-ontgrendelingsknoppen.
- Duw nu de basis naar de rugleuning toe tot deze volledig aansluit op die rugleuning.

LET OP! Als u de basis opzij duwt, wordt deze nog sterker verankerd met de rugleuning.

- Zawsze rozkładaj nogę stabilizującą **(14)** do momentu zablokowania.
- Zwolnij zamek łączników ISOFIX **(15)**. Obie blokady mogą być regulowane niezależnie od siebie. Naciśnij obydwie przyciski **(16)** i **(17)** jednocześnie wyciągnij zaczepy ISOFIX z bazy.
- Łączniki ISOFIX **(15)** zablokują się w punktach styczności z ISOFIX **(12)** wyraźnym kliknięciem.
- Upewnij się, że baza jest dobrze zamontowana, próbując ją wyciągnąć z ISOFIXA.
- Zielony wskaźnik bezpieczeństwa **(18)** musi być wyraźnie widoczny.
- Następnie, wciśnij bazę w kierunku siedzenia do momentu aż całkowicie zrówna się z oparciem.

UWAGA! Poruszenie bazą na boki spowoduje bliższe dociągnięcie jej do oparcia siedzenia samochodowego.

FR

NL

PL

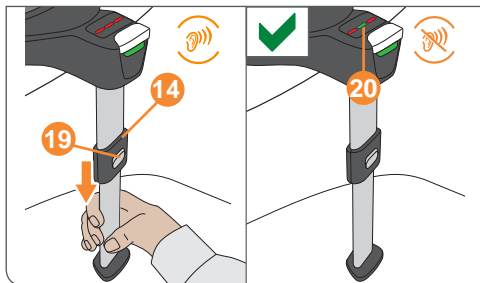

Ajuster la jambe de force

Assurez vous que la jambe de force (14) est fixée en position avant. Poussez le bouton de réglage (19) vers le haut et appuyez dessus pour tirer la jambe de force. Tirez sur la jambe de force (14) jusqu'à ce qu'elle atteigne le plancher du véhicule. Fixez ensuite le pied dans la position de verrouillage pour un maintien sécurisé. L'indicateur de la jambe de force (20) situé sur la base doit être VERT et le signal sonore s'arrêtera.

NOTE ! Assurez-vous que la base soit le plus plat possible sur la banquette du véhicule.

! **ATTENTION !** La jambe de force (14) doit toujours être en contact direct avec le plancher du véhicule. Il ne doit y avoir aucun objet ni espace entre le plancher du véhicule et la jambe de force. Si des coffres de sol sont intégrés dans le plancher, vous devez contacter le constructeur du véhicule.

Aanpassen van de steunvoet

Zorg dat de steunvoet (14) is vastgemaakt in de voorwaartse positie. Duw de instellingsknop (19) op de steunvoet omhoog en druk hem in om de steunvoet uit te trekken. Trek de steunvoet (14) uit tot deze op de bodem van de auto staat. Trek daarna de steunvoet naar het volgende vergrendelingsniveau voor optimale krachtengeleiding. De indicator op de steunvoet (20) op de basis wordt GROEN en het kenmerkende geluid stopt.

LET OP! Zorg dat de basis zo vlak mogelijk op de autozitting staat.

! **BELANGRIJK!** De steunvoet (14) moet altijd direct contact maken met de bodem van de auto. Er mogen geen voorwerpen of ruimte tussen de bodem en de steunvoet zijn. Als er opbergvakken op de vloer van het voertuig zijn, dient u contact op te nemen met de autofabrikant.

Regulacja nogi stabilizującej

Upewnij się, że montując bazę, noga stabilizująca (14) znajduje się przodem do kierunku jazdy. Pociągnij przycisk regulacji (19) w górę i naciśnij go aby wyciągnąć podporę. Wyciągnij podporę (14) tak daleko aż dotknie podłogi pojazdu. Następnie, wyciągnij stopę tak, aby znalazła oparcie o podłogę. Upewnij się, że wskaźnik nogi fotelika (20) wskazuje kolor ZIELONY a charakterystyczny dźwięk ustaje.

UWAGA! Upewnij się, że baza ułożona jest płasko na siedzeniu.

! **OSTRZEŻENIE!** Noga wspierająca fotelik (14) musi być zawsze oparta o podłogę w samochodzie. Nie wolno umieszczać żadnych przedmiotów pod nogą fotelika. Jeśli w pojeździe znajduje się schowek podłogowy, skontaktuj się z producentem samochodu.

FR

NL

PL

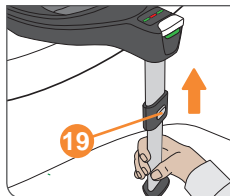
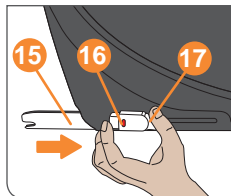

Retirer la base du véhicule

- Déverrouillez les deux connecteurs ISOFIX (15) en appuyant sur les boutons (16) et (17) simultanément et les sortez des guides ISOFIX.
- Retirez la base des points d'ancrage ISOFIX.
- Repoussez les connecteurs (15) dans leur position d'origine.
- En appuyant sur la poignée de réglage (19) vous pouvez replacer la jambe de force dans sa position initiale, puis la replier pour gagner de la place.

De basis uit het voertuig verwijderen

- Ontgrendel beide ISOFIX-grijparmen **(15)** door de knoppen **(16)** en **(17)** tegelijkertijd in te drukken en trek ze uit de ISOFIX-montagehulpen.
- Trek de basis uit de ISOFIX-ankerpunten.
- Duw de grijparmen **(15)** terug in hun uitgangspositie.
- Door op de verstelknop **(19)** te drukken, kunt u de steunvoet in de uitgangspositie terugbrengen en deze terugklappen om ruimte te besparen.

Wijmowanie bazy z samochodu

- Rozepnij zaczepy ISOFIX **(15)** naciskając przyciski **(16)** i **(17)** jednocześnie ciągnij bazę w swoim kierunku.
- Wyciągnij bazę z prowadnic ISOFIX.
- Ustaw łączniki **(15)** w pozycji początkowej.
- Naciskając guzik regulacji **(19)** możesz ustawić nogę stabilizującą do jej pierwotnej pozycji a następnie złożyć ją.

FR

NL

PL

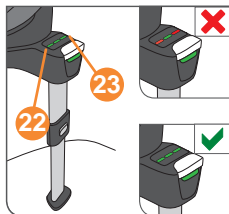
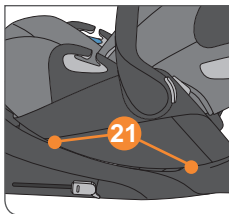

Installer le siège auto sur la base

NOTE ! Assurez-vous que la surface de la base ne contient pas d'objets.

NOTE ! Avant d'installer le siège, veillez à ce que la base soit tournée dans la bonne position de conduite, ou dans sa position d'installation (voir rubrique « FONCTION DE ROTATION »). Des petits triangles sur la base vous aideront à trouver la bonne position.

Assurez-vous que la poignée est verrouillée en position **A**, que l'enfant est sécurisé avec le harnais intégré et que la base est correctement installée dans la voiture. Placez le siège auto dos à la route sur la base. Assurez-vous que les barres de verrouillage (**21**) s'emboîtent avec un «CLIC» audible. Vérifiez que l'indicateur (**22**) sur la base est VERT. Si l'indicateur n'est pas VERT, le siège n'est pas correctement fixé. Si nécessaire, renouvelez l'opération.

Alternativement, le siège auto peut être fixé à la base en position d'embarquement (voir chapitre « FONCTION DE ROTATION »). Procédez comme indiqué ci-dessus, puis faites pivoter le siège auto jusqu'à ce qu'il soit orienté dans une position dos à la route et qu'il se verrouille en émettant un « CLIC » audible. Vérifiez si le voyant relatif à la base (**22**) et le voyant relatif à la direction de conduite (**23**) situés sur la base sont VERTS. Si les deux voyants ne sont pas verts, le siège auto n'est pas correctement verrouillé. Si nécessaire, répétez la procédure.

Activez le protecteur latéral (**24**) (voir chapitre « RÉGLAGE DES PROTECTIONS LATÉRALES »).

Het autostoeltje op de basis plaatsen

LET OP! Zorg dat het oppervlak van de basis vrij van voorwerpen is.

LET OP! Voordat u het stoeltje installeert, moet u ervoor zorgen dat de basis ofwel in de toegestane positie voor rijden is gedraaid, ofwel in de instappositie staat (zie hoofdstuk "DRAAIFUNCTIE"). De kleine driehoeken op de basis helpen om de juiste stand te vinden.

Zorg dat de draagbeugel is vergrendeld in de draagstand **A**, dat het kind is vastgemaakt met behulp van het geïntegreerde gordelsysteem en controleer of de basis op de juiste wijze in het voertuig is geïnstalleerd. Plaats het autostoeltje achterwaarts gericht op de basis. Zorg dat beide vergrendelingsknoppen **(21)** met een hoorbare KLIK vergrendelen. Controleer of de basisindicator **(22)** op de basis GROEN is. Als de indicator niet GROEN is, is het autostoeltje niet goed vergrendeld. Herhaal zo nodig de procedure.

Het ook mogelijk om het autostoeltje in de instappositie op de basis te bevestigen (zie hoofdstuk "DRAAIFUNCTIE"). Ga dan als hierboven te werk en draai het autostoeltje vervolgens totdat het achterwaarts gericht is en met een hoorbare KLIK is vergrendeld. Controleer of de basisindicator **(22)** en de indicator van de rijrichting **(23)** op de basis GROEN zijn. Als niet beide indicatoren GROEN zijn, is het autostoeltje niet goed vergrendeld. Herhaal zo nodig de procedure.

Activeer de zijbescherming **(24)** (zie hoofdstuk "AANPASSEN VAN DE ZUBESCHERMERS").

Montaż fotelika na bazie

UWAGA! Upewnij się, że na powierzchni bazy nie znajdują się żadne przedmioty.

UWAGA! Przed montażem fotelika upewnij się, że baza zamocowana jest w pozycji autoryzowanej do jazdy (patrz rozdział: „FUNKCJA OBROTOWA”). Małe trójkąty na bazie ułatwią znalezienie prawidłowej pozycji.

Upewnij się, że rączka fotelika ustawiona jest w pozycji przeznaczonej do transportu fotelika **A**, a dziecko jest zapięte pasami zintegrowanymi z fotelikiem oraz upewnij się czy baza została zamocowana poprawnie. Ustaw fotelik w pozycji tyłem do kierunku jazdy na bazie. Upewnij się, że obydwa zaczepy w podstawie fotelika zostały **(21)** poprawnie wpięte w bazę. Potwierdź to słyszalne kliknięcie. Sprawdź czy wskaźnik na bazie **(22)** jest ZIELONY. Jeżeli wskaźnik nie jest ZIELONY oznacza to, że fotelik nie został poprawnie wpięty. Jeśli zajdzie taka potrzeba, powtórz procedurę.

Alternatywnie, fotelik samochodowy może być obrócony na bazie w pozycji przodem do drzwi (patrz rozdział „FUNKCJA OBROTOWA”). Wykonaj kroki wymienione powyżej, a następnie obróć fotelik do pozycji tyłem do kierunku jazdy do momentu aż usłyszysz „KLIKNIĘCIE” i fotelik zablokuje się. Upewnij się, że wskaźnik nogi fotelika **(22)** oraz wskaźnik kierunku jazdy **(23)** pokazują kolor ZIELONY. Jeśli obydwa wskaźniki nie są zielone, baza nie została poprawnie zablokowana. Jeśli zajdzie taka potrzeba, powtórz procedurę.

Aktywuj osłonę boczną **(24)** (patrz rozdział „REGULACJA OSŁÓN BOCZNYCH”).

FR

NL

PL

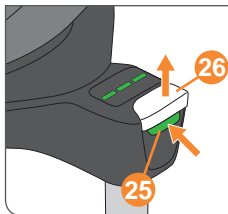

Retrait

NOTE ! Pour éviter d'endommager votre voiture et le siège auto, la protection latérale doit être repliée avant de retirer le siège auto (voir chapitre « RÉGLAGE DES PROTECTIONS LATÉRALES »).

Appuyez sur le bouton vert de déverrouillage (25) et tirez le bouton de déverrouillage supérieur (26) vers le haut pour déverrouiller le siège auto de la base. Inclinez légèrement le siège. Le voyant de la base devient ROUGE. Vous pouvez maintenant relâcher les boutons de déverrouillage (25) et (26) soulever le siège de la base.

Verwijderen

LET OP! Om beschadiging van uw auto en het autostoeltje te voorkomen, dient de zijbeschermer teruggeduwd te worden voordat u het stoeltje verwijdert (zie hoofdstuk "AANPASSEN VAN DE ZIJBESCHERMERS").

Druk op de groene ontgrendelingspal **(25)** en trek aan de bovenste ontgrendelingspal **(26)** om het autostoeltje van de basis te ontgrendelen. Kantel de zitting iets. De indicator op de basis is nu ROOD. Nu kunt u de ontgrendelingsknoppen **(25)** en **(26)** loslaten en het autostoeltje van de basis tillen.

Wijmowanie

UWAGA! Aby zapobiec uszkodzeniu samochodu oraz fotelika, osłony boczne powinny być złożone przed wyjmowaniem fotelika z pojazdu (patrz rozdział „REGULACJA OSŁON BOCZNYCH”).

Naciśnij zielony przycisk **(25)** i pociągnij do góry **(26)** aby wyjąć fotelik z bazy. Lekko odchyl fotelik do tyłu. Wskaźnik bazy pokaże kolor CZERWONY. Naciśnij przyciski zwalniające blokadę **(25)** i **(26)** i wyjmij fotelik z bazy.

FR

NL

PL

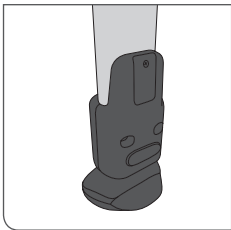

COMMENT CHANGER LA PILE

Suivez la procédure suivante pour changer la pile :

- Tenez toutes les piles hors de portée des enfants.
- N'utilisez que des piles de type CR2032.
- Une pile vide doit toujours être retirée afin de protéger le produit des fuites de liquides.
- N'exposez jamais ce produit ou la pile au feu.
- N'utilisez pas de piles usagées ou présentant des signes de fuite ou de fissure.
- Utilisez uniquement des piles neuves de haute qualité.
- Faites attention à la polarité (+/-).

Pour changer la pile, vous devez ouvrir le compartiment situé à l'arrière du pied de support à l'aide d'un tournevis. Après avoir changé la pile, il est obligatoire de fermer à nouveau ce compartiment. Le signal d'avertissement caractéristique est audible si le pied de support n'est pas installé correctement.

HET VERVANGEN VAN DE BATTERIJ

Neem het volgende in acht als u de batterij wilt vervangen:

- houd alle batterijen buiten het bereik van kinderen;
- gebruik uitsluitend batterijen van het aanbevolen type (CR2032);
- een lege batterij dient altijd te worden verwijderd om te voorkomen dat vloeistoffen op het stoeltje lekken;
- stel dit product of de batterij nooit bloot aan vuur;
- gebruik geen oude batterijen of batterijen die barsten of tekenen van lekkage vertonen;
- gebruik alleen hoogwaardige, nieuwe batterijen;
- let op de juiste polariteit (+/-).

Om de batterij te verwisselen, opent u met een schroevendraaier het vakje aan de achterkant van de steunvoet. Na het verwisselen van de batterij is het absoluut noodzakelijk om dit vakje weer te sluiten. Het kenmerkende waarschuwingssignaal is hoorbaar als de steunvoet niet op de juiste wijze is geïnstalleerd.

JAK ZMIENIĆ BATERIĘ

Weź pod uwagę poniższe wskazówki w celu wymiany baterii:

- Zawsze trzymaj baterie z dala od dzieci.
- Używaj wyłącznie rekomendowanych baterii typu CR032.
- Zużyte baterie muszą zostać wyjęte aby zapobiec wyciekaniu.
- Unikaj kontaktu produktu oraz baterii z ogniem.
- Nie używaj starych baterii ani takich, które przeciekają lub są pęknięte.
- Używaj wyłącznie wysokiej jakości, nowych baterii.
- Zwróć uwagę na prawidłowe ułożenie baterii (+/-).

Aby wymienić baterię, należy otworzyć schowek umieszczony pod spodem nogi stabilizującej przy pomocy śrubokręta. Po wymianie baterii należy koniecznie zamknąć schowek. Jeśli nie zostanie on zamknięty poprawnie, usłyszysz charakterystyczny dźwięk ostrzegawczy.

FR

NL

PL

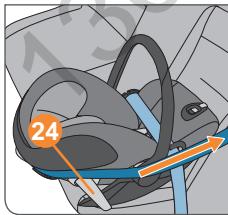
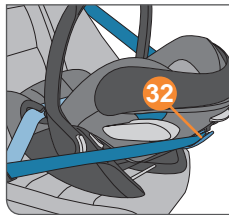
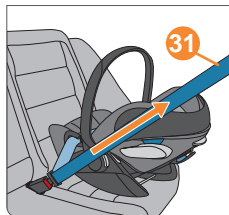
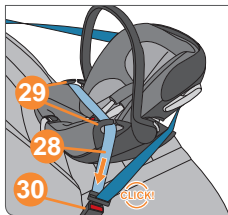
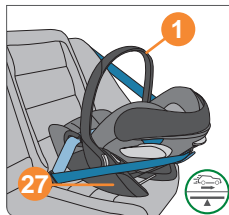

INSTALLATION DU SIÈGE AUTO POUR BÉBÉ AVEC CEINTURE DE VÉHICULE

Installation

- Placez la coque dos à la route sur la banquette.
- Assurez-vous que la poignée de transport (1) est verrouillée dans la position A.
- Assurez-vous que la marque d'installation sur l'autocollant d'avertissement (27), située sur le côté du siège auto pour bébé, est alignée avec le plancher du véhicule.
- Tirez sur la ceinture de sécurité du véhicule et placez-la au-dessus du siège auto.
- Placez la ceinture sous-abdominale (28) dans les passants de ceinture bleus (29) des deux côtés du siège auto pour bébé.
- Fixez la languette de la boucle à sa place dans la ceinture de sécurité du véhicule (30).
- Serrez la ceinture sous-abdominale (28) en tirant sur la courroie diagonale (31) en direction de l'avant du véhicule.
- Tirez la courroie diagonale (31) derrière la tête du siège auto.

NOTE ! Ne pas vriller la ceinture de sécurité.

- Activez le protecteur latéral (24) (voir chapitre « RÉGLAGE DES PROTECTIONS LATÉRALES »).
- Faites passer la courroie diagonale (31) par le passant bleu à l'arrière (32) et au-dessus du protecteur latéral déplié (24).
- Serrez la courroie diagonale (31).

! **ATTENTION !** La courroie diagonale (31) doit être passée par l'arrière, dans le passant bleu (32) et au-dessus de la protection latérale non pliée (24).

HET AUTOSTOELTJE INSTALLEREN MET DE MOCOWANIE AUTOGORDEL

Installatie

- Plaats het autostoeltje achterwaarts gericht op de autostoel.
- Let op dat de draagbeugel (1) is vergrendeld in autostand A.
- Zorg ervoor dat het merkteken op de waarschuwingssticker (27) op de zijkant van het autostoeltje overeenkomt met de lijn van de autovloer.
- Trek de autogordel uit en leid deze over het autostoeltje.
- Plaats de buikriem (28) in de blauwe gordelgeleider (29) aan weerszijden van het autostoeltje.
- Steek de gordeltong in het autogordelslot (30).
- Trek de buikriem aan (28) door de borstriem (31) in de richting van de voorzijde van de auto te trekken.
- Trek de borstriem (31) achter het hoofdeinde van het autostoeltje langs.

LET OP! Zorg ervoor dat de autogordel daarbij niet wordt gedraaid.

- Activeer de zijbescherming (24) (zie hoofdstuk "AANPASSEN VAN DE ZIJBESCHERMERS").
- Leid de borstriem (31) door de achterste blauwe gordelgeleider (32) en onder de uitgeklapte zijbescherming door (24).
- Trek de borstriem aan (31).

! **BELANGRIJK!** Borstriem (31) moet door de achterste, blauwe gordelgeleider (32) en boven de uitgetrokken Linear Side-impact bescherming worden geleid. (24).

MOCOWANIE FOTELIKA PRZY UŻYCIU PASÓW

Montaż

- Umieść fotelik w pozycji tyłem do kierunku jazdy na siedzeniu samochodowym.
- Upewnij się, że żaczka do przenoszenia (1) zablokowana jest w pozycji A.
- Upewnij się, że znacznik montażowy naklejki ostrzegawczej (27), umieszczonej z boku fotelika jest ułożony równoległe z podłogą samochodu.
- Wyciągnij pas samochodowy i przeciągnij go za fotelikiem.
- Przeciągnij pas biodrowy (28) przez niebieskie prowadnice (29) po obydwu stronach fotelika.
- Wepnij je w klamrę zapinającą pasów samochodowych (30).
- Ściągnij pas biodrowy (28) ciągnąc za pas naramienny (31) w kierunku przodu pojazdu.
- Przeciągnij pas naramienny (31) z tyłu fotelika samochodowego.

UWAGA! Uważaj, żeby nie poskręcać pasa.

- Aktywuj osłony boczne (24) (patrz rozdział: „REGULACJA OSŁON BOCZNYCH”).
- Przeciągnij pas naramienny (31) przez tylne niebieskie prowadnice (32) i ponad rozłożonymi osłonami bocznymi (24).
- Ściągnij pas naramienny (31).

! **OSTRZEŻENIE!** Pas naramienny (31) musi zostać przeprowadzony przez tylne niebieskie prowadnice (32) oraz ponad rozłożonymi osłonami bocznymi (L.S.P.) (24).

FR

NL

PL

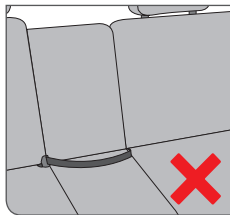
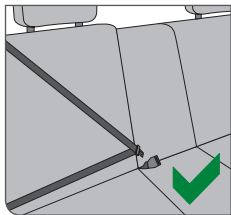

NOTE ! Le siège auto pour bébé peut être utilisé sur tous les sièges de véhicules équipés de ceintures automatiques à trois points, conformément à la norme UN R16. Nous recommandons en règle générale que le siège auto pour bébé soit utilisé à l'arrière du véhicule. Dans la plupart des cas, votre enfant est exposé à un risque plus élevé à l'avant.

! ATTENTION ! Le siège auto pour bébé ne peut pas être utilisé avec une ceinture de sécurité à deux points ou avec une ceinture abdominale. La fixation avec une ceinture de sécurité à deux points pourrait causer des blessures graves ou mortelles à l'enfant en cas d'accident.

! ATTENTION ! Dans certains cas, la boucle de la ceinture du véhicule est trop longue et atteint les guides de ceinture bleus de la coque. De ce fait, le siège auto ne peut pas être fixé fermement. Dans ce cas, choisissez une autre position dans la voiture pour installer le siège auto. En cas de doute, contactez le fabricant du siège auto.

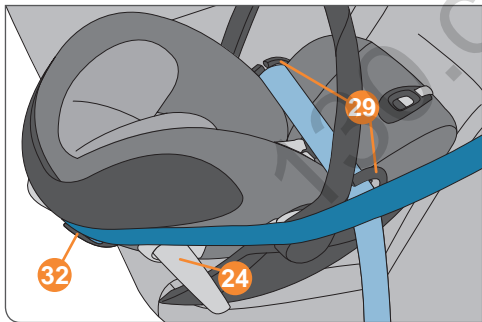

Retrait

NOTE ! Pour éviter d'endommager votre voiture et le siège auto, repliez la protection latérale (24) avant de retirer le siège auto (voir chapitre « RÉGLAGE DES PROTECTIONS LATÉRALES »).

- Sortez la ceinture de sécurité des passants de ceinture bleus à l'arrière (32).
- Ouvrez la boucle de la ceinture de la voiture et retirez la ceinture sous-abdominale des passants bleus de la ceinture (29).

LET OP! Het autostoeltje kan worden gebruikt op alle autostoelen met een automatische driepuntsgordel volgens ECE R16. Wij bevelen in de regel aan het autostoeltje op de achterbank van de auto te plaatsen. In de meeste gevallen loopt het kind een hoger risico als het autostoeltje op de passagiersstoel voorin is geplaatst.

! **BELANGRIJK!** Het autostoeltje is niet geschikt voor gebruik met een tweepunts- of heupgordel. Het gebruik van een tweepuntsgordel kan bij een ongeval ernstig of dodelijk letsel van het kind tot gevolg hebben.

! **BELANGRIJK!** Mogelijk is het gespgedeelte van de autogordel te lang waardoor het tot bij de blauwe riemgeleiders van het autostoeltje komt. Dit betekent dat het autostoeltje niet stevig kan worden vastgemaakt. Mocht dit het geval zijn, kies dan een andere autostoel om het autostoeltje op te plaatsen. Als u twijfelt, neem dan contact op met de fabrikant van het autostoeltje.

Verwijderen

LET OP! Om beschadiging van uw auto en het autostoeltje te voorkomen, dient de zijbeschermer **(24)** teruggeduwd te worden voordat u het stoeltje verwijdert (zie hoofdstuk "AANPASSEN VAN DE ZIJBESCHERMERS").

- Neem de autogordel uit de blauwe gordelgeleider aan de achterzijde **(32)**.
- Maak het gordelslot van de autogordel los en neem de buikriem uit de blauwe gordelgeleiders **(29)**.

UWAGA! Fotelik samochodowy może być używany we wszystkich samochodach z 3-punktowymi pasami bezpieczeństwa zgodnie z normą UN R16. Jako zasadę rekomendujemy korzystanie z fotelika na tylnych siedzeniach samochodu. W większości przypadków Twoje dziecko narażone jest na większe niebezpieczeństwo na przednim siedzeniu.

! **OSTRZEŻENIE!** Tego fotelika samochodowego nie można zapinać dwupunktowymi pasami bezpieczeństwa ani wyłącznie biodrowym pasem bezpieczeństwa. Przypięcie fotelika dwupunktowym pasem bezpieczeństwa może skutkować poważnymi obrażeniami, a nawet śmiercią w przypadku kolizji.

! **OSTRZEŻENIE!** Może się zdarzyć tak, że zapięcie pasa samochodowego jest za długie i dotyka niebieskiej prowadnicy w foteliku. Oznacza to, że fotelik nie może być zapięty wystarczająco ciasno. W takim przypadku należy wybrać inne siedzenie do montażu fotelika. W razie wątpliwości należy skontaktować się z producentem fotelika samochodowego.

Wymowanie

UWAGA! Aby zapobiec uszkodzeniu fotelika oraz siedzenia samochodowego, osłony boczne **(24)** powinny zostać złożone przed wyciągnięciem fotelika z samochodu (patrz rozdział: „REGULACJA OSŁON BOCZNYCH”).

- Wymij pas z tylnych niebieskich prowadnic **(32)**.
- Rozepnij pas samochodowy i wymij pas biodrowy z niebieskich prowadnic **(29)**.

FR

NL

PL

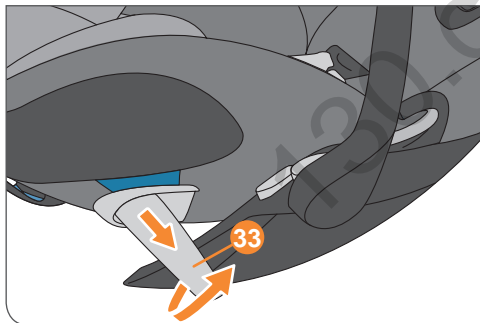
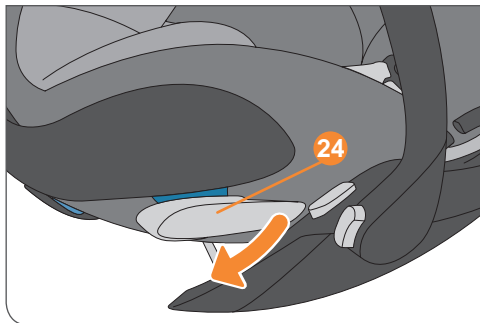

RÉGLAGE DES PROTECTIONS LATÉRALES

La Protection Linéaire contre les Impacts Latéraux (L.S.P.) est intégrée au siège auto. Ce système améliore la sécurité de votre enfant en cas de collision latérale. Pour le meilleur effet protecteur possible, déplier le L.S.P. (24) autant que possible du côtés de la portière du véhicule. Pour libérer le système de protection linéaire contre les impacts latéraux (ou L.S.P.), tirez sur la zone marquée (33) sur le système L.S.P. S'il n'est pas possible de déplier complètement le système L.S.P. avec une portière fermée, vous pouvez aussi bien utiliser le siège auto pour bébé avec une L.S.P. fermée.

NOTE! Vérifiez que la partie extensible est bien en place à l'aide du « CLIC » audible.

Le L.S.P. peut être complètement replié en position initiale si vous tirez sur la zone marquée (33).

NOTE! Lorsque vous utilisez le siège auto sur la position centrale arrière, il est interdit de déplier le dispositif (L.S.P.).

! **ATTENTION !** Il est interdit d'utiliser le système L.S.P. pour porter ou attacher le siège auto.

AANPASSEN VAN DE ZIJBESCHERMERS

De "Linear Side-impact Protection" (Linear Side-impact beschermingssysteem) is in het autostoeltje ingebouwd. Met dit systeem wordt de veiligheid van het kind bij een zijdelingse botsing vergroot. Voor het optimale beschermende effect moet u de L.S.P. (24) zo ver mogelijk uitschuiven in de richting van het portier dat zich het dichtst bij het autostoeltje bevindt. Om de L.S.P. te ontgrendelen, trekt u op de aangegeven plaats (33) aan de L.S.P. Als het niet mogelijk is de L.S.P. helemaal uit te klappen met een gesloten portier, kunt u het autostoeltje ook met een gesloten L.S.P. gebruiken.

LET OP! Zorg dat het uitschuifbare gedeelte op zijn plaats vergrendelt met een hoorbare KLIK.

De Linear Side-Impact-bescherming kan helemaal in de oorspronkelijke stand worden teruggezet als u op de aangegeven plaats trekt. (33).

LET OP! Als u het stoeltje op de middenstoel in het voertuig gebruikt, is het verboden om de L.S.P. uit te klappen.

! **BELANGRIJK!** De L.S.P. mag niet worden gebruikt om het autostoeltje te dragen of te installeren.

REGULACJA OSŁON BOCZNYCH

Oslona boczna „Linear Side-impact Protection” (L.S.P.) jest wbudowana w fotelik samochodowy. System ten zwiększa bezpieczeństwo dziecka w przypadku zderzenia bocznego. Dla zapewnienia najlepszej ochrony, wyciągnij osłonę L.S.P. (24) najdalej jak się da w kierunku drzwi, które są najbliższej fotelika dziecka. Aby wysunąć L.S.P. pociągnij osłonę (33) systemu L.S.P. Jeśli L.S.P. nie wysuwa się całkowicie przy zamkniętych drzwiach samochodowych, możesz również używać fotelika ze schowanymi osłonami L.S.P.

UWAGA! Upewnij się, że osłony L.S.P. są zablokowane. Potwierdzi to słyszalne kliknięcie.

System L.S.P. może zostać złożony do pozycji początkowej po pociągnięciu zaznaczonej części (33).

UWAGA! Przy instalacji fotelika na środku kanapy/środkowym siedzeniu, nie wysuwamy osłony (L.S.P.).

! **OSTRZEŻENIE!** Korzystanie z osłony L.S.P. w celu przenoszenia lub przypięcia fotelika jest niedozwolone!

FR

NL

PL

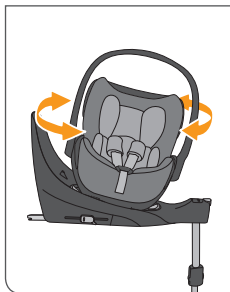
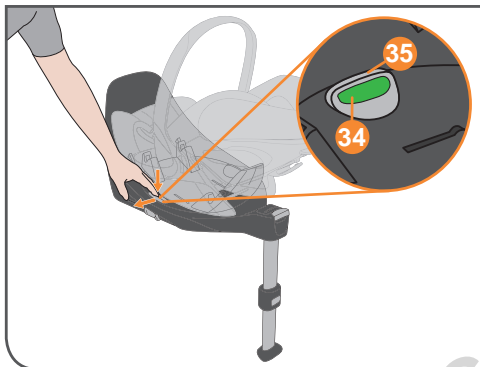

FONCTION DE ROTATION

En combinaison avec la Base Z, le siège auto pour bébé est équipé d'une fonction de rotation. L'embarquement et le débarquement de votre enfant ainsi que l'installation du siège auto pour bébé sur la base seront simplifiés.

- Pour pouvoir faire pivoter le siège auto pour bébé, vous devez d'abord glisser le bouton d'ajustement vert (34) le long de la fente puis tirer le bouton tout entier (35) vers l'extérieur.
- Vous pouvez maintenant tourner le siège auto pour bébé vers la porte et attacher l'enfant sans difficulté (voir le chapitre « S'ANGLER AVEC LE SYSTÈME DE HARNAIS »).

AVERTISSEMENT! Avant de démarrer et prendre la route, vous devez replacer le siège auto pour bébé dans une position autorisée pour la conduite. Une utilisation face à la route ou de biais est explicitement interdite.

- Tournez le siège dans sa position d'origine. Dès que la position autorisée pour la conduite est atteinte, le siège se verrouille avec un « CLIC » audible.
- Vérifiez ensuite si l'indicateur de direction (23) sur la base est VERT. Si l'indicateur est ROUGE, le siège n'est pas verrouillé correctement. Si nécessaire, répétez la procédure.

AVERTISSEMENT! Nous suggérons de désactiver le système L.S.P. avant de faire pivoter le siège (voir chapitre « RÉGLAGE DES PROTECTIONS LATÉRALES »).

DRAAIFUNCTIE

In combinatie met de Base Z is het autostoeltje voorzien van een draaifunctie. Het in en uit het autostoeltje plaatsen van uw kind, evenals de installatie van het stoeltje, wordt daardoor gemakkelijker.

- Om het babyautozitje te kunnen draaien, moet u eerst de groene afstelknop **(34)** naar de afschuiving glijden en vervolgens de hele knop **(35)** naar buiten trekken.
- Nu kunt u het autostoeltje naar het portier draaien en het kind gemakkelijk vastmaken (zie hoofdstuk "VASTMAKEN MET HET GORDELSYSTEEM").

LET OP! Voordat u op weg gaat, moet u het autostoeltje terugzetten in een stand die is toegestaan tijdens het rijden. Een voorwaarts of zijwaarts gerichte stand is ten strengste verboden.

- Draai het autostoeltje terug in de uitgangspositie. Zodra het autostoeltje in de toegestane stand voor rijden staat, vergrendelt het stoeltje met een hoorbare KLIK.
- Controleer vervolgens of de indicator van de rijrichting **(23)** op de basis GROEN is. Als de indicator ROOD is, is de zitting niet goed vergrendeld. Herhaal het proces zo nodig.

LET OP! We adviseren u de L.S.P. te deactiveren voordat u het stoeltje draait (zie hoofdstuk "AANPASSEN VAN DE ZIJBESCHERMERS").

FUNKCJA OBROTOWA

W połączeniu z Bazą Z fotelik samochodowy wyposażony jest w funkcję obrotową. Dzięki temu wkładanie i wyjmowanie dziecka oraz instalacja fotelika będą znacznie łatwiejsze.

- Aby móc obrócić fotelik samochodowy dla dzieci, należy najpierw przesunąć zielony przycisk regulacji **(34)** do suwaka, a następnie pociągnąć cały przycisk **(35)** na zewnątrz.
- Możesz teraz obrócić fotelik przodem do drzwi i zapiąć dziecko bez problemów (patrz rozdział „ZABEZPIECZANIE PASAMI”).

UWAGA! Przed rozpoczęciem podróży należy odwrócić fotelik do pozycji autoryzowanej do jazdy. Pozycja przodem do kierunku jazdy lub poprzeczna jest zabroniona.

- Odwróć fotelik samochodowy do pierwotnej pozycji. Po ustawieniu fotelika w pozycji autoryzowanej do jazdy, fotelik zablokuje się i usłyszysz charakterystyczne „kliknięcie”.
- Należy upewnić się, że wskaźnik kierunku jazdy **(23)** jest ZIEŁONY. Jeśli wskaźnik jest CZERWONY, fotelik nie został poprawnie zablokowany. Powtórz kroki jeśli zajdzie taka potrzeba.

UWAGA! Sugerujemy dezaktywowanie L.S.P przed obróceniem fotelika (patrz rozdział „REGULACJA OSŁON BOCZNYCH”).

FR

NL

PL



SÉCURISER CORRECTEMENT VOTRE ENFANT

Pour la sécurité de votre enfant, assurez-vous que :

- les bretelles maintiennent étroitement le corps du bébé sans le serrer et la ceinture n'est pas tordue.
- La tête est correctement ajustée.
- la hauteur des sangles du harnais pour l'utilisation dos à la route est alignée avec les épaules de l'enfant ou se trouve juste en dessous.
- Les deux parties de la boucle sont verrouillées en place dans la boucle de ceinture.

INSTALLATION CORRECTE DU SIÈGE AUTO POUR BÉBÉ

AVERTISSEMENT! Le siège auto pour bébé est exclusivement conçu pour une utilisation face à la route, avec des sièges de véhicule équipés du système ISOFIX ou d'un système de ceinture à 3 points selon la norme UN R16 (voir chapitre « POSITION CORRECTE DANS LE VÉHICULE »).

Pour assurer la sécurité de votre enfant, vérifiez que :

- La coque est fixée avec l'enfant dos à la route.
- le siège auto pour bébé est utilisé uniquement sur le siège du passager avant si l'airbag frontal est désactivé.
- le siège auto pour bébé est fixé avec la ceinture du véhicule ou avec la base (voir chapitre « INSTALLATION DU SIÈGE AUTO POUR BÉBÉ AVEC LA CEINTURE DU VÉHICULE » ou « FIXER LE SIÈGE AUTO SUR LA BASE »).
- Veuillez déplier, si possible, le système L.S.P. du côté le plus proche de la porte de la voiture, afin d'obtenir le meilleur effet protecteur possible.

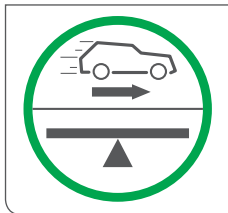

HET KIND OP DE JUISTE WIJZE VASTMAKEN

Om er zeker van te zijn dat het kind veilig in het autostoeltje zit, controleert u of...

- de schouderriemen goed aansluiten op het lichaam van het kind zonder dat het kind daar hinder van ondervindt en of de riemen niet zijn gedraaid.
- de hoofdsteun in de juiste stand staat.
- bij achterwaarts gericht gebruik de schouderriemen zich op de hoogte van de schouders van het kind of net daar onder bevinden.
- de gordeltongen in het gordelslot vergrendeld zijn.

CORRECTE INSTALLATIE VAN HET AUTOSTOELTJE

LET OP! Het autostoeltje is uitsluitend gemaakt voor voorwaarts gerichte autostoelen die zijn uitgerust met ISOFIX of een 3-puntsgordelsysteem volgens ECE R16 (zie hoofdstuk "JUISTE PLAATS IN HET VOERTUIG").

Om er zeker van te zijn dat uw kind veilig in het autostoeltje zit, controleert u of...

- het autostoeltje zo vastgemaakt is dat het kind achterwaarts gericht zit.
- het autostoeltje uitsluitend op de passagiersstoel voorin wordt geplaatst als de airbag aan de voorzijde van die stoel gedeactiveerd is.
- het autostoeltje vastgemaakt is met de autogordel dan wel met de basis (zie hoofdstuk "HET AUTOSTOELTJE INSTALLEREN MET DE AUTOGORDEL" of "HET AUTOSTOELTJE OP DE BASIS PLAATSEN").
- indien mogelijk de L.S.P. uitklapt is aan de zijde die zich het dichtst bij het portier bevindt, voor de best mogelijke bescherming.

BEZPIECZEŃSTWO

Aby zapewnić swojemu dziecku bezpieczeństwo, upewnij się że:

- pasy naramienne ściśle przylegają do ciała oraz nie są poskręcane.
- zagłówek został poprawnie wyregulowany.
- wysokość pasów bezpieczeństwa w pozycji przodem do kierunku jazdy jest dopasowana do wysokości ramion dziecka lub nieco poniżej.
- Zapięcia pasów są wpięte w klamrę spinającą pasy.

PRAWIDŁOWE ZABEZPIECZENIE DZIECKA W FOTELIKU

UWAGA! Fotelik samochodowy zaprojektowany jest dla samochodów z siedzeniami w pozycji przodem do kierunku jazdy, wyposażonych w zaczepy ISOFIX lub w 3-punktowe pasy bezpieczeństwa zgodnie z normą UN R16 (patrz rozdział „POPRAWNA POZYCJA W SAMOCHODZIE”).

Przez wzgląd na bezpieczeństwo dziecka, upewnij się czy...

- dziecko zostało zapięte i siedzi tyłem do kierunku jazdy.
- fotelik samochodowy używany jest na przednim siedzeniu pasażera tylko wtedy kiedy poduszka bezpieczeństwa została dezaktywowana.
- fotelik samochodowy mocowany jest za pomocą pasów samochodowych lub bazy (patrz rozdział „MOCOWANIE FOTELIKA ZA POMOCĄ PASÓW” lub „MOCOWANIE FOTELIKA ZA POMOCĄ BAZY”).
- jeśli to możliwe, wysuń system L.S.P. jak najbliżej drzwi samochodowych aby uzyskać jak największe bezpieczeństwo.

FR

NL

PL

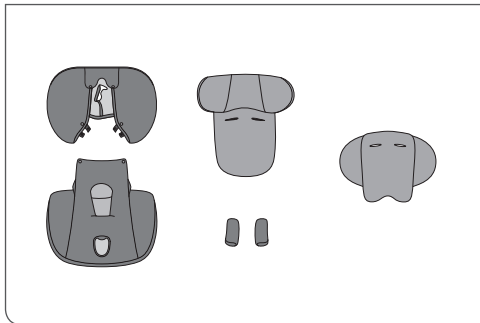

RETRAIT DE LA HOUSSE

Retrait

La housse se compose de 6 parties : 1 housse de dossier, 1 housse de pied de support, 1 housse d'appui-tête, 2 coussinets de bretelles et un réducteur nouveau-né. Pour retirer la housse, veuillez suivre la procédure suivante :

- Desserrer la boucle de ceinture.
- Retirez les deux coussinets des bretelles.
- Retirez la housse de l'appui-tête.
- Défaire les deux boutons-pression entre la housse du dossier et celle du repose-pieds.
- Retirer la boucle de ceinture de la housse puis l'enlever.
- Libérez le bouton pression **(36)** derrière le pare-soleil.
- Vous pouvez maintenant retirer la housse du dossier.

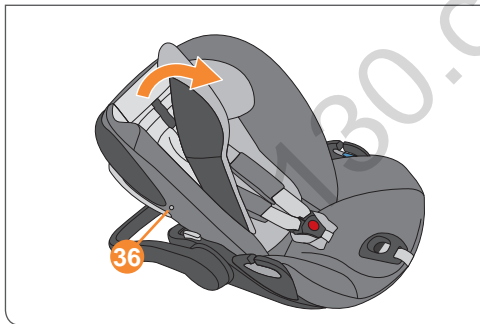

! **ATTENTION !** Le siège auto pour bébé ne doit en aucun cas être utilisé sans la housse.

AVERTISSEMENT! Seules les housses d'origine CYBEX Cloud Z i-Size peuvent être utilisées.

Remettre la housse

AVERTISSEMENT! Assurez-vous de ne pas entortiller ou mélanger les bretelles.

Suivez les étapes décrites ci-dessus mais dans l'ordre inverse afin de remettre la housse. Pour la housse du dossier, veuillez commencer par le protecteur latéral.

DE BEKLEDING VERWIJDEREN

Verwijderen

De bekleding bestaat uit zes onderdelen: 1 rugleuninghoes, 1 beensteunhoes, 1 hoofdsteenhoes, 2 schouderpads en een inlegkussen voor pasgeboren baby's. U kunt deze als volgt verwijderen:

- Open het gordelslot.
- Verwijder beide schouderpads van de riem.
- Trek de hoofdsteenhoes van de hoofdsteen.
- Open de drukkertjes tussen de rugsteunbekleding en de beensteunbekleding.
- Haal het gordelslot uit de beensteunbekleding en verwijder deze.
- Open de drukkertjes (36) achter de zonneklep.
- Nu kunt u de rugleuninghoes verwijderen.

! **BELANGRIJK!** Het autostoeltje mag nooit worden gebruikt zonder bekleding.

LET OP! Gebruik uitsluitend de originele CYBEX Cloud Z i-Size-bekleding.

De bekleding vastmaken

LET OP! Zorg daarbij dat de schouderriemen niet gedraaid komen te zitten of verkeerd om worden bevestigd.

Volg de bovenstaande stappen in omgekeerde volgorde om de bekleding weer vast te maken. Begin voor de rugleuninghoes aan de kant van de zijbeschermer.

ZDEJMOWANIE TAPICERKI

Zdejmowanie

Tapicerka składa się z 6 części: 1 tapicerka oparcia, 1 ochraniacz nogi stabilizującej, 1 tapicerka zagłówka, 2 nakładki na szelki naramienne oraz wkładka dla noworodka. Aby zdjąć tapicerkę, należy postępować następująco:

- Odepnij klamrę pasów.
- Zdejmij nakładki na szelki
- Podciągnij tapicerkę zagłówka do krawędzi i zdejmij
- Odepnij napy po bokach pomiędzy oparciem i dolną częścią.
- Przelóż tapicerkę przez główną klamrę i zdejmij tapicerkę.
- Odepnij napy (36) za budką.
- Teraz zdejmij tapicerkę z oparcia.

! **OSTRZEŻENIE!** Fotelika nie wolno używać bez tapicerki.

UWAGA! Używaj tylko oryginalnej tapicerki CYBEX Cloud Z i-Size.

Zakładanie tapicerki

UWAGA! Nie skręcaj szelek naramiennych.

Ponów kroki opisane powyżej w odwrotnej kolejności, aby ponownie założyć tapicę. Zakładając tapicerkę oparcia, zacznij od osłon bocznych.

FR

NL

PL

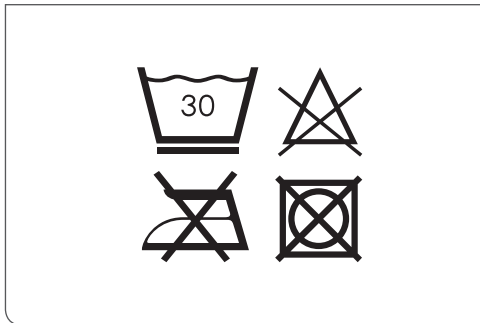

NETTOYAGE

Il est important d'utiliser uniquement une housse originale, partie intégrante du siège auto. Vous pouvez obtenir des housses supplémentaires auprès de votre revendeur.

AVERTISSEMENT! Veuillez laver la housse avant de l'utiliser pour la première fois. Les housses de siège se lavent à la machine à une température maximum de 30°C en utilisant un cycle délicat. Si vous lavez à température plus élevée, le tissu peut être endommagé. Veuillez laver la housse séparément et ne jamais la passer au sèche-linge ! Ne pas sécher directement au soleil ! Vous pouvez nettoyer les parties en plastique avec un détergent doux et de l'eau chaude.

! **ATTENTION !** Veuillez ne pas utiliser de détergents chimiques ou d'agents de blanchiment en aucun cas !

! **ATTENTION !** Le système de harnais intégré ne peut pas être retiré du siège de bébé. Ne pas retirer les pièces du système de harnais.

REINIGING

Het is van belang alleen een originele zittinghoes te gebruiken, omdat de hoes essentieel is voor het functioneren. U kunt losse hoezen bij uw verkooppunt kopen.

LET OP! Was de zittinghoes voordat u deze voor de eerste keer gaat gebruiken. De zittinghoezen zijn wasbaar op maximaal 30 °C met een fijnwasprogramma. Als u op een hogere temperatuur wast, kan de stof van de hoes zijn kleur verliezen. Was de hoes apart en droog deze nooit in de droger! Laat de hoes ook niet drogen in de zon! De kunststof onderdelen kunnen worden schoongemaakt met een zacht schoonmaakmiddel en warm water.

! **BELANGRIJK!** Gebruik nooit chemische schoonmaakmiddelen of bleekmiddel.

! **BELANGRIJK!** Het geïntegreerde gordelsysteem kan niet uit het babystoeltje worden verwijderd. Verwijder geen onderdelen van het gordelsysteem.

CZYSZCZENIE

Tapicerka jest istotną częścią fotelika samochodowego i ma wpływ na bezpieczeństwo. Dlatego ważne jest, aby używać wyłącznie oryginalnej tapicerki przeznaczonej do tego modelu fotelika. Zapasowe tapicerki dostępne są w sklepach oferujących produkty CYBEX.

UWAGA! Przed pierwszym użyciem tapicerkę należy wyprać. Można ją prać w pralce w temperaturze maks. 30°C, w delikatnym cyklu prania. Wyższa temperatura prania może spowodować wyblaknięcie koloru. Tapicerkę należy prać oddzielnie i nigdy nie należy suszyć jej w suszarce! Nie należy także suszyć tapicerki w pełnym słońcu! Plastikowe elementy można czyścić przy użyciu delikatnego środka czyszczącego i ciepłej wody.

! **OSTRZEŻENIE!** Nie stosować chemicznych środków do czyszczenia ani wybielaczy!

! **OSTRZEŻENIE!** Zintegrowane z fotelikiem szelki bezpieczeństwa nie mogą być wyjmowane z fotelika. Nie wyjmuj części pasów fotelika.

FR

NL

PL

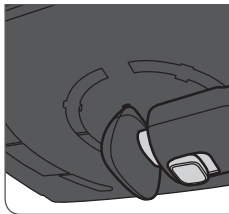
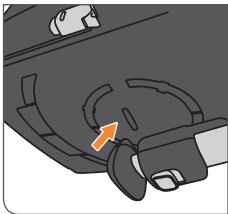

ENTRETIEN DU PRODUIT

Afin de vous assurer que votre siège auto pour bébé offre une protection maximale, vous devez vérifier les points suivants :

- Toutes les parties du siège auto doivent être examinées régulièrement pour détecter d'éventuels dégâts.
- Tous les composants mécaniques fonctionnent correctement.
- Il est absolument essentiel de s'assurer que le siège auto pour bébé n'est pas coincé entre des objets durs tels que les portes du véhicule, les glissières du siège, etc., car cela pourrait entraîner des dommages.

NOTE ! Il est conseillé d'acheter une housse supplémentaire lors de l'achat d'un siège auto de sorte que le siège puisse continuer à être utilisé même lorsque la housse doit être lavée ou séchée.

Si la base est entreposée, il est essentiel de plier le pied de support de manière à ce que le bruit caractéristique s'arrête. Pour ce faire, une petite fente se trouve au bas de la base. Ceci protège la pile.

Si la base n'est pas utilisée pendant une longue période, il est important d'enlever la pile afin qu'elle ne puisse pas endommager la base en raison de la fuite de liquide (voir chapitre : « COMMENT CHANGER LA PILE »).

ONDERHOUD

Om er zeker van te zijn dat het autostoeltje optimale bescherming biedt, moet u op het volgende letten:

- Alle belangrijke onderdelen van het autostoeltje dienen regelmatig op beschadigingen te worden gecontroleerd.
- Alle mechanische onderdelen dienen goed te functioneren.
- Het autostoeltje mag absoluut niet klem zitten tussen harde voorwerpen, zoals een autoportier of stoelrail, omdat het daardoor beschadigd kan raken.

LET OP! Het is aan te raden een extra hoes voor het autostoeltje te kopen, zodat u het autostoeltje kunt blijven gebruiken als de originele hoes wordt gewassen en moet drogen.

Als de basis wordt opgeborgen, is het essentieel om de steunvoet in te klappen zodat het kenmerkende geluid stopt. Om die reden is de onderzijde van de basis voorzien van een klein sleufje. Dit is bedoeld om de batterij te beschermen.

Als de basis lange tijd niet in gebruik is, is het belangrijk om de batterij te verwijderen, om te voorkomen dat de basis wordt beschadigd door lekkende vloeistoffen (zie hoofdstuk "HET VERVANGEN VAN DE BATTERIJ").

PRZECHOWYWANIE

W celu zachowania maksimum bezpieczeństwa fotelika samochodowego należy:

- Regularnie sprawdzać czy żadna część fotelika nie została uszkodzona
- Sprawdzać czy wszystkie mechaniczne elementy działają poprawnie
- Koniecznie upewnić się czy fotelik samochodowy nie został zablokowany pomiędzy twardymi obiektami, takimi jak drzwi samochodowe, szyny siedzenia itp., ponieważ może spowodować to uszkodzenia fotelika

UWAGA! Zalecamy zakup drugiej tapicerki fotelika. Dzięki temu, gdy jedna tapicerka będzie w praniu, Twoje dziecko nadal będzie mogło korzystać z fotelika.

Jeśli baza fotelika jest przechowywana należy złożyć nogę stabilizującą (co potwierdzi charakterystyczne kliknięcie). Na jej schowanie przeznaczony jest otwór pod spodem bazy. Pozwoli to na ochronę baterii.

Jeśli baza nie jest używana przez dłuższy okres czasu, należy wyjąć baterię, co uchroni bazę przed uszkodzeniem w przypadku wyciekających cieczy (patrz rozdział: „JAK WYMIENIC BATERIĘ”).

FR

NL

PL

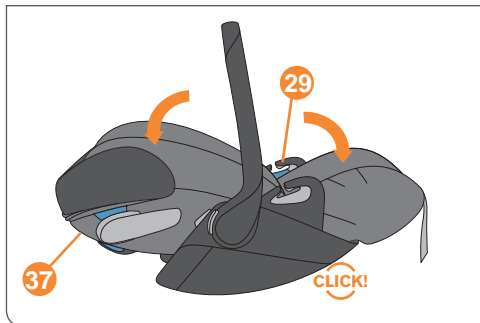

RÉGLAGE DE LA POSITION ALLONGÉE

! **ATTENTION !** Le siège auto pour bébé ne doit être incliné qu'à l'extérieur du véhicule.

Le CYBEX CLOUD Z i-Size peut être mis en position inclinée en appuyant sur le bouton de déverrouillage (37) en même temps que vous abaissez la section arrière. Assurez-vous que le siège est correctement verrouillé en position couchée. La position allongée est autorisée exclusivement pour un usage à l'extérieur du véhicule, par exemple sur une poussette, et ne doit pas être utilisée dans un véhicule. Pour des raisons de sécurité, le guide de la ceinture (29) se verrouille automatiquement si le siège est placé en position inclinée.

NOTE ! N'apportez aucun réglage à la position du siège lorsque le véhicule est en mouvement.

Pour revenir à la position assise, appuyez sur le bouton de déverrouillage tout en tirant la partie arrière jusqu'à entendre un « CLIC » audible.

DE LIGSTAND VERSTELLEN

! **BELANGRIJK!** Het autostoeltje mag alleen buiten de auto in de ligstand staan.

Om de CYBEX CLOUD Z i-Size in de ligstand te zetten, drukt u op de ontgrendelingspal **(37)** terwijl u tegelijkertijd het achterdeel naar beneden duwt. Het autostoeltje moet op de juiste wijze in de ligstand worden vergrendeld. Deze stand is uitsluitend buiten de auto toegestaan, bijvoorbeeld wanneer het autostoeltje op een buggy is bevestigd, maar mag nooit in een auto worden gebruikt. Om veiligheidsredenen vergrendelt de gordelgeleider **(29)** automatisch wanneer het stoeltje in de ligstand wordt gezet.

LET OP! Verander de instellingen van het autostoeltje niet terwijl de auto in beweging is.

Om het autostoeltje in de zitstand te zetten, drukt u op de ontgrendelingsknop terwijl u tegelijkertijd het achterdeel omhoogtrekt tot u de vergrendeling hoort klikken.

ROZKŁADANIE DO POZYCJI PŁASKIEJ

! **OSTRZEŻENIE!** Fotelik może być rozkładany wyłącznie poza pojazdem.

Fotelik CYBEX CLOUD Z i-Size może być rozłożony do pozycji płaskiej poprzez wciśnięcie przycisku zwalniającego **(37)** oraz przy równoczesnym pochyleniu oparcia do dołu. Upewnij się, że fotelik jest prawidłowo zablokowany w pozycji rozłożonej. W tej pozycji fotelika można używać tylko poza samochodem np. na wózku. Ze względów bezpieczeństwa prowadnice pasów **(29)** są automatycznie zablokowane, po rozłożeniu fotelika.

UWAGA! Nie wykonuj żadnych zmian i regulacji w foteliku podczas gdy pojazd jest w ruchu.

Aby przywrócić pozycję siedzącą użyj przycisku blokady i pociągnij oparcie aż usłyszysz kliknięcie.

FR

NL

PL

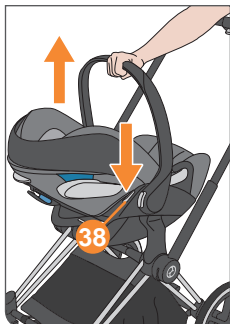
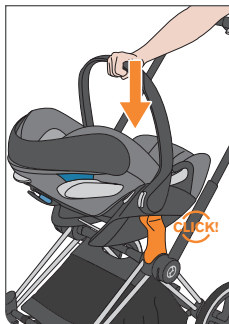

SYSTÈME DE VOYAGE

Suivez le mode d'emploi de votre poussette !

Vous pouvez fixer la coque sur toutes les poussettes approuvées. Fixez le siège auto pour bébé sur l'adaptateur approuvé de sorte que l'enfant regarde vers le parent. Assurez-vous que le siège auto pour bébé se verrouille de façon audible des deux côtés. Toujours vérifier que la coque est bien connectée fermement à la poussette. Pour déverrouiller, appuyez et maintenez enfoncés les deux boutons de déverrouillage (38) du siège auto pour bébé et soulevez-le.

NOTE ! Merci de vérifier la compatibilité de votre coque avec le fabricant de votre poussette.

EN CAS D'ACCIDENT

! **ATTENTION !** Un accident peut causer des dommages au siège auto qui ne sont pas visibles à l'œil nu. Après un accident, il est impératif de changer le siège. En cas de doute, contactez le revendeur ou le fabricant.

INFORMATION PRODUIT

Si vous avez la moindre question, contactez d'abord votre revendeur. Les informations suivantes sont nécessaires :

- Numéro de série (voir autocollant sur le dessous du siège auto pour bébé)
- Marque et modèle du véhicule et position du siège du véhicule sur lequel le siège auto est placé
- Poids, âge et taille de l'enfant.

De plus amples informations sur nos produits peuvent être trouvées sur www.cybex-online.com.

REISSYSTEEM

Volg de handleiding voor uw buggy!
U kunt het autostoeltje bevestigen op elke goedgekeurde buggy. Klik het autostoeltje vast op de goedgekeurde adapter, waarbij de richting zodanig is dat het kind naar de ouder kijkt. Zorg dat het autostoeltje aan weerszijden hoorbaar vergrendeld wordt. Controleer altijd of het autostoeltje stevig op de buggy is bevestigd. Om het autostoeltje te ontgrendelen, houdt u beide ontgrendelingsknoppen **(38)** van het autostoeltje ingedrukt en tilt u het stoeltje omhoog.

LET OP! Informeer bij de fabrikant van uw buggy of het autostoeltje daarvoor geschikt is.

NA EEN ONGEVAL

! **BELANGRIJK!** Een ongeval kan schade aan het autostoeltje veroorzaken die niet met het blote oog zichtbaar is. Vervang het stoeltje onmiddellijk na een ongeval. Als u twijfelt, neem dan contact op met het verkooppunt of de fabrikant.

PRODUCTINFORMATIE

Als u vragen hebt, neem dan eerst contact op met uw verkooppunt. Zorg daarbij dat u de volgende gegevens bij de hand hebt:

- Serienummer (zie sticker op de onderzijde van het autostoeltje)
- Merk en model van het voertuig en de plaats in de auto waar het autostoeltje wordt gebruikt
- Gewicht, leeftijd en lengte van het kind

Nadere informatie over onze producten is te vinden op www.cybex-online.com.

SYSTEM PODRÓŻNY

Sprawdź instrukcję obsługi Twojego wózka.
Fotelik samochodowy można zamontować do każdego kompatybilnego wózka.

Wepnij fotelik na odpowiedni adapter w pozycji przodem do rodzica. Upewnij się, że fotelik jest poprawnie przypięty. Usłyszysz kliknięcie. Zawsze należy sprawdzić czy połączenie adapterów i wózka jest stabilne. Aby odblokować, naciśnij i przytrzymaj przyciski po obu stronach fotelika **(38)** i podnieś go.

UWAGA! Zweryfikuj kompatybilność fotelika samochodowego z producentem wózka.

POSTĘPOWANIE PO WYPADKU

! **OSTRZEŻENIE!** W razie wypadku uszkodzenia fotelika mogą być niewidoczne. Fotelik powinien wtedy zostać niezwłocznie wymieniony. W razie wątpliwości należy skontaktować się ze sprzedawcą lub producentem.

INFORMACJA O PRODUKCIE

W razie pytań, najpierw skontaktuj się ze sprzedawcą. Potrzebne będą:

- numery seryjne (patrz naklejka na foteliku samochodowym)
- marka i typ samochodu oraz miejsce, na którym zwykle montowany jest fotelik
- waga, wiek i wzrost dziecka

Więcej informacji o naszych produktach znajdziesz na stronie www.cybex-online.com.

FR

NL

PL

DURÉE DE VIE DU PRODUIT

La conception de ce siège enfant assure une durée de vie d'environ 7 années, dans le cas d'une utilisation normale. L'usure progressive de la matière plastique, causée par exemple par l'exposition au soleil (UV), peut provoquer une légère détérioration des propriétés du produit. Le siège auto pouvant être exposé à des variations de température et autres désagréments, merci de suivre les instructions ci-dessous :

- Si le véhicule est exposé directement au soleil pendant de longues périodes, le siège auto doit être enlevé du véhicule ou recouvert d'un tissu léger.
- Vérifiez toutes les pièces en plastique et en métal du siège régulièrement pour identifier les dommages potentiels ou des changements de forme ou de couleur. Si vous remarquez un changement dans le siège enfant, le siège devra être retiré ou vérifié et éventuellement remplacé par le fabricant.
- Les modifications du tissu, en particulier sa décoloration, sont normales lorsque le siège est utilisé dans un véhicule. Elles n'altèrent pas la fonction du siège.

LEVENSDUUR VAN HET PRODUCT

Dit autostoeltje is zo ontworpen dat het bij normaal gebruik de bedoelde functies gedurende een levensduur van ongeveer 7 jaar kan vervullen. Door geleidelijke slijtage van kunststof onderdelen, bijvoorbeeld door blootstelling aan zonlicht (UV), kunnen de producteigenschappen enigszins worden aangetast. Omdat grote temperatuurverschillen en andere onvoorziene omstandigheden normaal zijn in voertuigen, dient u met de volgende aspecten rekening te houden:

- Als het voertuig gedurende langere tijd in direct zonlicht staat, moet het autostoeltje uit de auto worden verwijderd of met een lichte doek worden afgedekt.
- Controleer regelmatig alle kunststof en metalen onderdelen van het stoeltje op schade, vervorming of verkleuring. Als u veranderingen opmerkt aan het autostoeltje, moet u het wegdoen of laten controleren en mogelijk laten vervangen door de fabrikant.
- Verkleuring van de bekledingsstof, met name verbleken, is normaal bij gebruik in een auto en vermindert het functioneren van het stoeltje niet.

TRWAŁOŚĆ PRODUKTU

Fotelik samochodowy zaprojektowany jest tak, aby prawidłowo spełniał swoje funkcje przez ok. 7 lat. W związku z tym, że plastikowe części z czasem się zużywają, np. z powodu ekspozycji na słońce, cechy produktu mogą się nieznacznie zmieniać. Jako że fotelik może być narażony na duże wahania temperatury oraz inne nieprzewidziane sytuacje, należy stosować się do poniższych zaleceń:

- Jeżeli pojazd jest wystawiony na silne działanie promieni słonecznych przez długi czas, fotelik powinien być wyciągnięty z samochodu lub przykryty lekką tkaniną.
- Regularnie sprawdzaj czy wszystkie plastikowe oraz metalowe elementy fotelika nie są uszkodzone lub czy nie zmienił się ich kształt oraz kolor. Jeśli zauważysz zmiany, należy skonsultować je ze sprzedawcą lub wymienić fotelik.
- Zmiany wyglądu tapicerki, w szczególności blaknięcie kolorów, nie są wadą produktu, ale normalny efektem eksploatacji i nie mają negatywnego wpływu na funkcjonowanie fotelika.

FR

NL

PL

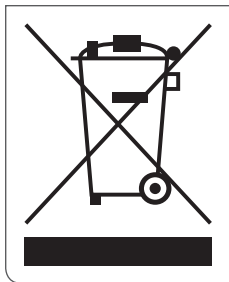

ÉLIMINATION

Pour des raisons environnementales et écologiques, nous vous demandons d'évacuer emballages et pièces du siège en fin de vie, selon les normes en vigueur dans votre pays. L'élimination des déchets est différente selon les autorités locales. Afin d'assurer que le siège auto est mis au rebut conformément à la réglementation, vérifiez avec l'agence d'enlèvement des déchets de votre région ou les autorités locales. Toujours respecter les consignes d'élimination des déchets de votre pays.

! **ATTENTION !** Gardez les emballages en plastique hors de la portée de votre enfant en raison du risque d'étouffement !
risque d'asphyxie !

Si vous ne souhaitez plus utiliser la base, retournez-la gratuitement à un centre de recyclage pour les appareils électriques usagés.

! **ATTENTION !** Les appareils électriques usagés ne font pas partie des ordures ménagères.

! **ATTENTION !** Les piles sont des déchets spéciaux et ne doivent pas être éliminées avec les ordures ménagères !

VERWIJDERING

Ter bescherming van het milieu vragen wij de gebruiker afval te scheiden en aan het begin (verpakking) en einde (productonderdelen) van de levensduur van het autostoeltje te verwijderen. Afvalverwijdering vindt op verschillende manieren plaats, afhankelijk van de lokale verordeningen die op dat gebied gelden. Om te zorgen dat u het autostoeltje conform de geldende regelgeving verwijdert, kunt het best contact opnemen met uw lokale afvalverwerkingsbedrijf of de gemeente. Neem in elk geval de afvalregelgeving van uw land in acht.

! **BELANGRIJK!** Houd plastic verpakkingsmateriaal buiten het bereik van kinderen: bij dit materiaal bestaat het risico van verstikking!

Als u de basis niet langer wenst te gebruiken, kunt u deze gratis inleveren bij een recyclingverzamelpunt voor gebruikte elektrische apparaten.

! **BELANGRIJK!** Gebruikte elektrische apparaten horen niet thuis in het huishoudelijk afval.

! **BELANGRIJK!** Batterijen zijn speciaal afval en mogen niet als huishoudelijk afval worden afgevoerd!

UTYLIZACJA

Chcąc chronić środowisko, prosimy aby zutilizowali Państwo opakowanie oraz fotelik i jego elementy po zakończeniu użytkowania produktu. Przepisy regulujące sposoby utylizacji mogą się różnić w zależności od kraju. Skontaktuj się z lokalną firmą zajmującą się gospodarką odpadami, aby we właściwy sposób zutilizować fotelik. Zawsze stosuj się do przepisów dotyczących postępowania z odpadami w swoim kraju. Zawsze stosuj się do przepisów dotyczących postępowania z odpadami w swoim kraju.

! **OSTRZEŻENIE!** Plastikowe opakowanie trzymaj poza zasięgiem dziecka: istnieje ryzyko uduszenia!

Jeśli nie będziesz już używać bazy, oddaj ją do punktu recyklingu.

! **OSTRZEŻENIE!** Zużytych urządzeń elektrycznych nie należy wyrzucać do kosza.

! **OSTRZEŻENIE!** Zużyte baterie stanowią odpad specjalny, nie należy ich wyrzucać razem z odpadami domowym!

FR

NL

PL

GARANTIE

La garantie suivante s'applique uniquement dans le pays où ce produit a été initialement vendu par un détaillant à un client.

1. La garantie couvre tous les défauts de fabrication et de matériel, existants et apparaissant, à la date d'achat ou apparaissant dans un délai de trois (3) ans à compter de la date d'achat chez le détaillant qui a initialement vendu le produit à un consommateur (garantie du fabricant) Veuillez vérifier l'intégrité du produit et l'absence de défauts de fabrication ou matériels immédiatement à la date d'achat ou immédiatement après réception. Veuillez toujours conserver votre preuve d'achat datée.
2. En cas de défaut, arrêtez immédiatement d'utiliser le produit. Pour obtenir la garantie, veuillez amener ou expédier le produit au détaillant qui vous a vendu ce produit à l'origine. Le produit doit être rendu dans un état propre et complet et la preuve d'achat originale doit être présentée (reçu de vente ou facture). Veuillez ne pas amener ou expédier le produit directement au fabricant.
3. Cette garantie ne couvre pas les dommages résultant d'une mauvaise utilisation, de l'influence de l'environnement (eau, incendie, accidents, etc.), de l'usure normale ou du non-respect des instructions fournies dans ce mode d'emploi. La garantie ne s'applique pas si des modifications et des réparations ont été effectuées par des personnes non autorisées ou si des composants et accessoires non originaux ont été utilisés.
4. Cette garantie n'affecte pas les droits légaux du consommateur, y compris les réclamations de nature délictuelle et les réclamations en cas de rupture de contrat, que l'acheteur peut déposer contre le vendeur ou le fabricant du produit.

GARANTIE

Deze garantie is uitsluitend van toepassing in het land waar dit product oorspronkelijk door een verkooppunt is verkocht aan een klant.

1. De garantie dekt alle fabricage- en materiaalfouten die bestaan of zichtbaar worden op de aankoopdatum of zichtbaar worden binnen een periode van drie (3) jaar na de datum van aankoop bij het verkooppunt dat het product oorspronkelijk aan een consument heeft verkocht (fabrieksgarantie). U dient het product onmiddellijk op de aankoopdatum of onmiddellijk na ontvangst te controleren op compleetheid en fabrieks- of materiaalfouten. Bewaar altijd uw gedateerde aankoopbewijs.
2. In geval van een defect dient u het gebruik van het product te staken. Om voor garantie in aanmerking te komen, dient u het product schoon en compleet terug te brengen of te sturen naar het verkooppunt dat het oorspronkelijk aan u heeft verkocht en een origineel aankoopbewijs (kassabon of factuur) te overleggen. Stuur of breng het product niet rechtstreeks naar de fabrikant.
3. Deze garantie dekt geen schade veroorzaakt door verkeerd gebruik, omgevingsfactoren (zoals water, brand, ongevallen) of normale slijtage of nalatigheid bij het opvolgen van de instructies in de handleiding. De garantie geldt niet als er aanpassingen of onderhoudswerkzaamheden zijn uitgevoerd door onbevoegde personen of als er niet-originele onderdelen en accessoires zijn gebruikt.
4. De wettelijke rechten van de consument, inclusief vorderingen uit onrechtmatige daad en vorderingen inzake contractbreuk die de koper kan hebben jegens de verkoper of fabrikant van het product worden niet beïnvloed door deze garantie.

GWARANCJA

Niniejsza gwarancja obowiązuje wyłącznie w kraju, w którym dokonano sprzedaży produktu.

1. Gwarancja obejmuje wszelkie wady materiałowe i produkcyjne istniejące w momencie zakupu czy wykryte w ciągu 3 lat od daty zakupu produktu w sklepie detalicznym przez pierwszego właściciela (gwarancja producenta). Prosimy o sprawdzenie produktu pod kątem jego kompletności lub jakichkolwiek wad w chwili jego zakupu. Zachowaj dowód zakupu.
2. W przypadku stwierdzenia wady należy zaprzestać użytkowania produktu i dostarczyć go lub odesłać do sklepu, w którym został po raz pierwszy zakupiony. Reklamowany w ramach gwarancji produkt powinien zostać dostarczony czysty i kompletny wraz z oryginałem dowodu zakupu (paragon lub faktura). Prosimy nie wysyłać produktu bezpośrednio do producenta.
3. Gwarancja nie obejmuje uszkodzeń wynikających z niewłaściwego użytkowania, czynników zewnętrznych (woda, ogień itp.), lub standardowego zużycia wynikającego z eksploatacji. Gwarancja nie obowiązuje również w przypadku gdy produkt był użytkowany niezgodnie z instrukcją, jeśli był naprawiany lub modyfikowany przez nieuprawnione osoby oraz gdy użyto w tym celu nieoryginalnych części i akcesoriów.
4. Niniejsza gwarancja nie wyłącza, nie ogranicza ani nie zawiesza uprawnień kupującego wynikających z niezgodności towaru z umową konsumencką.

FR

NL

PL

CLOUD Z i-SIZE

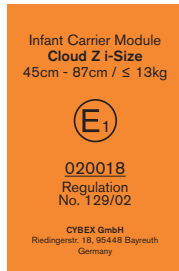

EGYŐNTETŐSÍTÉS

Cloud Z i-Size
UN R129
Méret: 45-87 cm
Súly: 13 kg-ig

HOMOLOGACE

Cloud Z i-Size
UN R129
Velikost: 45-87 cm
Váha: až do 13 kg

HOMOLOGÁCIA

Cloud Z i-Size
UN R129
Velikost: 45-87 cm
Váha: až do 13 kg

KEDVES VÁSÁRLÓ!

Köszönjük, hogy a Cloud Z i-Size terméket választotta. A gyermekülés fejlesztése során a elsősorban a biztonsági, a kényelmi szempontokat vettük figyelembe és arra törekedtünk, hogy termékünk felhasználóbarát legyen. A termék speciális minőségi előírásoknak és a legszigorúbb biztonsági előírásoknak megfelelően lett előállítva.

! **FIGYELMEZTETÉS!** Gyermek megfelelő védelme érdekében lényeges, hogy a jelen útmutatóban leírtak szerint szerelje be és használja az ülést.

JEGYZE MEG! Mindig legyen kéznél a használati útmutató, és tartsa az erre kialakított rekeszben, az ülés alatt!

JEGYZE MEG! Az újszülött betét megvédi gyermekét. 60 cm testmagasságig szabad használni.

JEGYZE MEG! Az országonként eltérő igények miatt (pl. színes címkézés az ülésen) a termék külső megjelenése eltérhet. Ez azonban nem érinti a termék hibátlan működését.

Ha SensorSafe csatlakozóval ellátott autós csecsemőülést választ, kérjük, vegye figyelembe a „BEKÖTÉS HEVEDERRENDSZERREL ÉS CSATLAKOZÓVAL” című különálló fejezetet. További információ a SensorSafe funkciójáról a mellékelt kézikönyvben található.

VÁŽENÝ ZÁKAZNÍKU!

Děkujeme, že jste si zvolili autosedačku Cloud Z i-Size. Ujišťujeme Vás, že jsme se během vývoje této autosedačky soustředili především na bezpečnost, pohodlí a snadnou obsluhu. Produkt se vyrábí pod zvláštním kvalitativním dohledem a splňuje nejprísnejší bezpečnostní požadavky.

! VAROVÁNÍ! Pro řádnou ochranu vašeho dítěte je nezbytné instalovat a používat dětskou autosedačku podle pokynů v tomto návodu.

UPOZORNĚNÍ! Prosíme, mějte návod k použití autosedačky vždy po ruce a ukládejte jej do příslušné přihrádky pod autosedačkou.

UPOZORNĚNÍ! Novorozenecká vložka chrání vaše dítě. Je třeba ji používat do 60 cm velikosti dítěte.

UPOZORNĚNÍ! Z důvodu odlišných požadavků v jednotlivých zemích (např. barevné značení na autosedačce) se části autosedačky mohou vizuálně lišit. Tyto rozdíly nemají žádný vliv na správnou funkčnost produktu.

Pokud se rozhodnete pro dětskou autosedačku se sponou SensorSafe, seznamte se prosím se samostatnou kapitolou „POUTÁNÍ BEZPEČNOSTNÍM PÁSEM A SPONOU“. Další informace o funkci SensorSafe naleznete v přiloženém návodu.

VÁŽENÝ ZÁKAZNÍK!

Ďakujeme, že ste si zvolili autosedačku Cloud Z i-Size. Uisťujeme Vás, že sme sa počas vývoja tejto autosedačky sústredili predovšetkým na bezpečnosť, pohodlie a jednoduchú obsluhu. Produkt sa vyrába pod zvláštnou kvalitativnou kontrolou a spĺňa najprísnejšie bezpečnostné požiadavky.

! VAROVANIE! Pre riadnu ochranu vášho dieťaťa je nevyhnutné inštalovať a používať detskú autosedačku podľa pokynov v tomto návode.

UPOZORNENIE! Prosíme, majte návod na použitie autosedačky vždy po ruke a ukladajte ho do príslušnej priehradky pod autosedačkou.

UPOZORNENIE! Novorozenecká vložka chráni vaše dieťa. Je potrebné ju používať do 60 cm veľkosti dieťaťa.

UPOZORNENIE! Z dôvodu odlišných požiadaviek v jednotlivých krajinách (napr. farebné značenie na autosedačke) sa časti autosedačky môžu vizuálne líšiť. Tieto rozdiely nemajú žiadny vplyv na správnu funkčnosť produktu.

Ak vyberiete detskú autosedačku s klipom SensorSafe, prečítajte si samostatnú kapitolu PRIPÚTANIE „POMOCOU SYSTÉMU POPRUHOV A KLIPU“. Ďalšie informácie o fungovaní klipu SensorSafe si pozrite v priloženej príručke.

HU

CZ

SK

EGYÖNTETŰSÍTÉS.....	128
A JÁRMŰ VÉDELME	132
A HELYES POZÍCIÓ A JÁRMŰBEN	134
BIZTONSÁG AZ AUTÓBAN.....	136
A GYERMEK BIZTONSÁGA.....	138
A HORDOZÓKAR BEÁLLÍTÁSA	140
A NAPTETŐ BEÁLLÍTÁSA	140
BEÁLLÍTÁS A TESTMÉRETHEZ	142
BEKÖTÉS ÖVRENDSZERREL	144
BEKÖTÉS HEVEDERRENDSZERREL ÉS CSATLAKOZÓVAL.....	146
A GYERMEKŰLÉS RÖGZÍTÉSE BÁZISZTALPPAL.....	150
HOGYAN CSERÉLJÜNK ELEMET.....	162
A GYERMEKŰLÉS BESZERELÉSE AZ AUTÓ BIZTONSÁGI ÖVÉVEL	164
OLDALVÉDELMI RENDSZER BEÁLLÍTÁSA.....	168
ELFORGATHATÓ FUNKCIÓ.....	170
A GYERMEK MEGFELELŐ RÖGZÍTÉSE	172
A HORDOZÓ MEGFELELŐ BESZERELÉSE.....	172
A HUZAT ELTÁVOLÍTÁSA	174
TISZTÍTÁS.....	176
TERMÉK MEGÓVÁSA	178
A DÖNTÖTT POZÍCIÓ BEÁLLÍTÁSA.....	180
TRAVEL SYSTEM	182
MIT TEGYÜNK EGY BALESET UTÁN.....	182
TERMÉK INFORMÁCIÓK.....	182
TERMÉK ÉLETCIKLUS	184
MEGSEMISÍTÉS	186
JÓTÁLLÁS.....	188

CZ

OBSAH SK

OBSAH

HOMOLOGACE.....	128	HOMOLOGÁCIA.....	128
OCHRANA VOZIDLA.....	133	OCHRANA VOZIDLA.....	133
SPRÁVNÁ POZICE VE VOZIDLE.....	135	SPRÁVNÁ POZÍCIE VO VOZIDLE.....	135
BEZPEČNOST V AUTĚ.....	137	BEZPEČNOSŤ VO VOZIDLE.....	137
BEZPEČNOST PRO DÍTĚ.....	139	BEZPEČNOSŤ PRE DIETĚA.....	139
NASTAVENÍ MADLA NA NOŠENÍ.....	141	NASTAVENIE MADLA NA NOŠENIE.....	141
NASTAVENÍ SLUNEČNÍ STRÍŠKY.....	141	NASTAVENIE SLNEČNÉ STRIEŠKY.....	141
NASTAVENIE PODLA VELKOSTI TELA.....	143	NASTAVENIE PODLA VELKOSTI TELA.....	143
ZAJIŠTĚNÍ SYSTÉMEM PÁSŮ.....	145	ZAJIŠTENIE SYSTÉMOM PÁSOV.....	145
POUTÁNÍ BEZPEČNOSTNÍM PÁSEM A SPONOU.....	147	PRÍPÚTANIE POMOCOU SYSTÉMU POPRUHOV A KLIPU.....	147
NASAZENÍ AUTOSEDAČKY NA ZÁKLADNU.....	151	NASADENIE AUTOSEDAČKY NA ZÁKLADŇU.....	151
VÝMĚNA BATERIE.....	163	VÝMENA BATÉRIE.....	163
INSTALACE DĚTSKÉ AUTOSEDAČKY POMOCÍ BEZPEČNOSTNÍHO PÁSU.....	165	INŠTALÁCIA DETSKEJ AUTOSEDAČKY POMOCOU BEZPEČNOSTNÉHO PÁSU.....	165
NASTAVENÍ BOČNÍCH PROTEKTORŮ.....	169	NASTAVENIE BOČNÝCH PROTEKTOROV.....	169
OTÁČENÍ.....	171	OTÁČANIE.....	171
SPRÁVNÉ ZABEZPEČENÍ VAŠEHO DÍTĚTE.....	173	SPRÁVNÉ ZABEZPEČENIE VAŠHO DIETĚA.....	173
CORRECT INSTALLATION OF THE INFANT CAR SEAT.....	173	SPRÁVNÁ INŠTALÁCIA DETSKEJ AUTOSEDAČKY.....	173
SUNDÁNÍ POTAHU.....	175	ODOBRATIE POŤAHU.....	175
ČIŠTĚNÍ.....	177	ČISTENIE.....	177
ÚDRŽBA PRODUKTU.....	179	ÚDRŽBA PRODUKTU.....	179
POLOHOVÁNÍ AUTOSEDAČKY.....	181	POLOHOVANIE AUTOSEDAČKY.....	181
CESTOVNÍ SYSTÉM.....	183	CESTOVNÝ SYSTÉM.....	183
CO DĚLAT PO NEHODĚ.....	183	ČO ROBIŤ PO NEHODE.....	183
PRODUKTOVÉ INFORMACE.....	183	PRODUKTOVÉ INFORMÁCIE.....	183
ŽIVOTNOST PRODUKTU.....	185	ŽIVOTNOSŤ PRODUKTU.....	185
LIKVIDACE.....	187	LIKVIDÁCIA.....	187
ZÁRUKA.....	189	ZÁRUKA.....	189

HU

CZ

SK

A JÁRMŰ VÉDELME

Előfordulhat, hogy a kényesebb anyagból (pl. velúr vagy bőr) készült ülések elszíneződhetnek vagy kikophatnak. Ezt elkerülheti, ha pl. egy takarót vagy törölközőt tesz a gyermekülés alá. A mellékelt ISOFIX leírásban tovább védelmet talál a jármű üléséhez.

A rögzítéshez nézze meg a következő fejezetet **AZ ÜLÉS RÖGZÍTÉSE**. Ezzel kapcsolatban ld a tisztításra vonatkozó utasításokat. Fontos, hogy kövesse az utasításokat már az első használat előtt.

OCHRANA VOZIDLA

Na sedadlech vyrobených z jemných materiálů (např. velur, kůže apod.) se při používání dětské autosedačky mohou objevit stopy opotřebení nebo ztráty barvy. Tomu se lze vyvarovat vložením deky nebo ručniku pod dětskou autosedačku. Vyšší ochranu sedadla ve vozidle zajistíte také použitím přiložených ISOFIX naváděcích plastů.

Instrukce pro instalaci naleznete v kapitole: „NASAZENÍ AUTOSEDAČKY NA ZÁKLADNU“. Ve spojitosti s tím si prosíme přečtete také naše pokyny pro čištění. Je nezbytné podle nich postupovat ještě před prvním použitím dětské autosedačky.

OCHRANA VOZIDLA

Na sedadlách vyrobených z jemných materiálů (napr. velúr, koža apod.) sa pri používaní detskej autosedačky môžu objaviť stopy opotrebovania alebo strata farby. Tomu sa dá vyvarovať vložením deky alebo uteráka pod detskú autosedačku. Vyššiu ochranu sedadla vo vozidle zaistíte tiež použitím priložených ISOFIX navádzacích plastov. Inštrukcie pre inštaláciu nájdete v kapitole: „NASADENIE AUTOSEDAČKY NA ZÁKLADŇU“. V spojitosti s tým si prosíme prečítajte tiež naše pokyny pre čistenie. Je nevyhnutné podľa nich postupovať ešte pred prvým použitím detskej autosedačky.

HU

CZ

SK

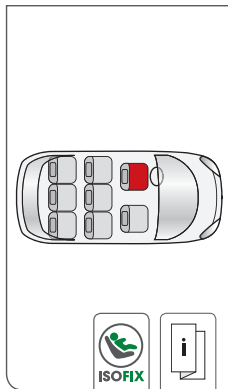

A HELYES POZÍCIÓ A JÁRMŰBEN

Ez egy továbbfejlesztett i-Size gyermekbiztonsági rendszer. A UN R129/02 számú szabványnak megfelel, használható „i-Size kompatibilis” járműüléseken, melyeket a jármű gyártója erre alkalmasnak jelöl a jármű használati útmutatójában. Ha az Ön járművében nincs i-Size üléspozíció, ellenőrizze a mellékelt típuslistában vagy a www.cybex-online.com oldalon, hogy megengedett-e a beszerelés. Alternatív megoldásként a csecsemő autóülés a gépjármű előrefelé néző autósüléseire, 3 pontos automata biztonsági övével is rögzíthető UN R16 szabvány szerint.

! **FIGYELEM!** Az i-size gyermekülés nem kombinálható és használható más rendszerekkel együtt. Ha bármit megváltoztatnak a terméken, a garancia érvényét veszti.

Vásárlás előtt mindig ellenőrizze, hogy az Ön járművébe megfelelően beszerelhető-e az ülés. A helyes beszerelés vagy az ISOFIX-es i-Size rögzítőtalp rendszerrel, vagy 3-pontos biztonsági övrendszerrel lehetséges.

SPRÁVNÁ POZICE VE VOZIDLE

Toto je vylepšený dětský zádržný systém i-Size. Dle normy UN R129/02 je schválený pro i-Size sedadla, která výrobce vozidla uvádí ve svém návodu k použití. Pokud není vaše vozidlo vybavené i-Size sedadlem, prosíme, nahlédněte do příloženého seznamu vozidel nebo např. na internetové stránky www.cybex-online.com a ověřte si, zda je instalace autosedačky možná. Případně lze autosedačku používat na sedadlech ve směru jízdy, vybavených 3bodovým bezpečnostním pásem dle normy UN R16.

! **VAROVÁNÍ!** Dětskou i-Size autosedačku nelze kombinovat a používat s jinými systémy. V případě jakýchkoliv provedených změn přestává platit záruka produktu.

Před nákupem i-Size dětské autosedačky vždy zkontrolujte, zda ji lze řádně nainstalovat do vašeho vozidla. Řádnou instalaci autosedačky lze provést buď prostřednictvím i-Size základny a jejích ISOFIX konektorů nebo pomocí 3bodového pásu ve vozidle.

SPRÁVNÁ POZÍCIE VO VOZIDLE

Toto je vylepšený dětský zádržný systém i-Size. Podľa normy UN R129/02 je schválený pre i-Size sedadlá, ktoré výrobca vozidla uvádza vo svojom návode na použitie. Ak nie je vaše vozidlo vybavené i-Size sedadlom, prosíme, nahliadnite do priloženého zoznamu vozidiel alebo napr. na internetové stránky www.cybex-online.com a overte si, či je inštalácia autosedačky možná. Prípadne možno autosedačku používať na sedadlách v smere jazdy, vybavených 3bodovým bezpečnostným pásmom podľa normy UN R16.

! **VAROVANIE!** Detskú i-Size autosedačku nie je možné kombinovať a používať s inými systémami. V prípade akýchkoľvek vykonaných zmien prestáva platiť záruka produktu.

Pred nákupom i-Size detskej autosedačky vždy skontrolujte, či ju možno riadne nainštalovať do vášho vozidla. Riadnu inštaláciu autosedačky možno vykonať buď prostredníctvom i-Size základne a jej ISOFIX konektorov alebo pomocou 3bodového pásu vo vozidle.

HU

CZ

SK



BIZTONSÁG AZ AUTÓBAN

! **FIGYELMEZTETÉS!** Soha ne használja gyerekülést olyan járműlésen amelynek légszákja be van kapcsolva. Ez nem vonatkozik az oldalsó légszákokra.

JEGYZE MEG! A nagy méretű elülső légszákok robbanásszerűen nyílnak ki és súlyos sérüléseket vagy akár halált okozhatnak a gyermeknek.

! **FIGYELMEZTETÉS!** A hordozót és a talpat mindig rögzíteni kell a járműben, akkor is, amikor épp nem használják őket. Vészfékezés esetén vagy baleset esetén egy rögzítetlen gyermekülés az Ön vagy utasai sérülését okozhatja.

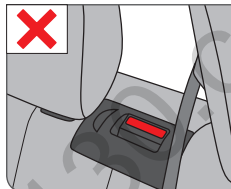
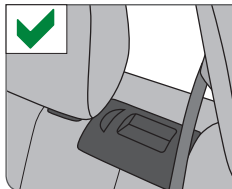

Minden utas lehető legnagyobb biztonsága érdekében gondoskodjon róla, hogy...

- a járműben lévő dönthető háttámlák függőlegesen rögzítve legyenek.
- ha a gyermekülést az első utasülésre rögzíti, állítsa a jármű ülését a leghátsó pozícióba.
- megfelelően rögzíteni kell minden olyan tárgyat, ami egy baleset alkalmával sérülést okozhat.
- az autósatok nem érik el teljesen az övet. Ha bizonytalan kérjük vegye fel a kapcsolatot az autó ülés kiskereskedőjével vagy gyártójával.
- a jármű minden utasa legyen bekötve.

BEZPEČNOST V AUTĚ

! **VAROVÁNÍ!** Autosedačku nikdy nepoužívejte na sedadle s aktivovaným předním airbagem. Tato podmínka se nevztahuje na tzv. boční airbagy.

UPOZORNĚNÍ! Při svém nafouknutí může objemný přední airbag způsobit dítěti vážná nebo dokonce smrtelná zranění.

! **VAROVÁNÍ!** Autosedačka i základna musí být ve vozidle vždy řádně upevněny a to i v případě, kdy se nepoužívají. Při prudkém zabrzdění nebo při nehodě může nezabezpečená autosedačka vážně zranit vás i ostatní cestující.

Pro zajištění nejlepší možné ochrany všech cestujících se prosíme ujistěte, že...

- sklápěcí opěrky zad ve vozidle jsou zajištěny ve vzpřímené pozici.
- při instalaci dětské autosedačky na přední sedadlo spolujezdce, je sedadlo v co nejzazší pozici.
- všechny předměty, které by při nehodě mohly způsobit zranění, jsou řádně upevněny.
- spona bezpečnostního pásu vozidla nedosahuje až k vedení pásu na autosedačce. V případě pochybností kontaktujte prodejce nebo výrobce autosedačky.
- všichni pasažéři ve vozidle jsou připoutáni.

BEZPEČNOSŤ VO VOZIDLE

! **VAROVANIE!** Autosedačku nikdy nepoužívejte na sedadle s aktivovaným predným airbagom. Táto podmienka sa nevzťahuje na tzv. bočné airbagy.

UPOZORNENIE! Pri svojom nafúknutí môže objemný predný airbag spôsobiť dieťaťu vážna alebo dokonca smrteľná zranenia.

! **VAROVANIE!** Autosedačka aj základňa musí byť vo vozidle vždy riadne upevnené a to aj v prípade, keď sa nepoužívajú. Pri prudkom zabrzdzení alebo pri nehode môže nezabezpečená autosedačka vážne zraníť vás aj ostatných cestujúcich.

Pre zaistenie najlepšej možnej ochrany všetkých cestujúcich sa prosíme uistite, že ...

- sklápacie opierky chrbta vo vozidle sú zaistené vo vzpriamenej polohe.
- pri inštalácii detskej autosedačky na predné sedadlo spolujezdca, je sedadlo v čo najneskorší pozícii.
- ste riadne zaistili všetky predmety, ktoré by pri nehode mohli spôsobiť zranenie.
- spona bezpečnostného pásu vozidla nedosahuje až k vedenie pásu na autosedačke. V prípade pochybností kontaktujte predajca alebo výrobca autosedačky.
- všetci pasažieri vo vozidle sú pripútaní.

HU

CZ

SK



! FIGYELMEZTETÉS! A gyermeket SOHA ne tartsa az ülésben utazás közben. Az ütközés esetén ható erők sokkal nagyobb annál, hogy bárki is megtudná tartani a gyermeket. Soha ne kösse be magát és a gyermeket ugyanazzal a biztonsági övvel.

A GYERMEK BIZTONSÁGA

! FIGYELMEZTETÉS! Mindig kösse be gyermekét a beépített biztonsági övvel.

! FIGYELMEZTETÉS! Kérjük, soha nem hagyja gyermekét felügyelet nélkül az autóban.

Amilyen gyakran csak lehet, vegye ki gyermekét a hordozóból, hogy tehermentesítse a gerincét. Emiatt hosszabb utazások során többször tartson pihenőt. Arról is gondoskodjon, hogy a gyermek akkor se töltsön túl sok időt a hordozóban, ha nem az autóban használják.

! FIGYELMEZTETÉS! A hordozó műanyag részei felmelegednek a napon. Ez égési sérüléseket okozhat. Védje gyermekét és a hordozót a intenzív napsütéstől (pl. helyezzen világos ruhát a hordozóra).

! VAROVÁNÍ! NIKDY nevozte dítě ve vozidle na vašem klíně. Energie, uvolněná při nárazu, je pro člověka příliš silná na udržení dítěte. Nikdy nezajišťujte sebe a vaše dítě stejným bezpečnostním pásem.

BEZPEČNOST PRO DÍTĚ

! VAROVÁNÍ! Vždy dítě zajistěte integrovaným systémem pásů.

! VAROVÁNÍ! Prosíme, nikdy nenechávejte vaše dítě ve vozidle bez dozoru.

Pro nižší zatížení páteře vašeho dítěte jej co nejčastěji vyndávejte z dětské autosedačky. Z tohoto důvodu dělejte na delších cestách vozidlem přestávky. Nenechávejte dítě příliš dlouho v dětské autosedačce, dokonce ani mimo vozidlo.

! VAROVÁNÍ! Plastové části dětské autosedačky se mohou na slunci zahřát. A vaše dítě se o ně může spálit. Chraňte vaše dítě a dětskou autosedačku před přímým slunečním světlem (např. zakrytím světlou látkou).

! VAROVANIE! NIKDY nevozte dieťa vo vozidle na vašich kolenách. Energia, uvoľnená pri náraze, je pre človeka príliš silná na udržanie dieťaťa. Nikdy nezaisťujte seba a vaše dieťa rovnakým bezpečnostným pásmom.

BEZPEČNOSŤ PRE DIEŤA

! VAROVANIE! Vždy dieťa zaistite integrovaným systémom pásov.

! VAROVANIE! Prosíme, nikdy nenechávejte vaše dieťa vo vozidle bez dozoru.

Pre nižšie zaťaženie chrbtice vášho dieťaťa ho čo najčastejšie vyberajte z detskej autosedačky. Z tohto dôvodu robte na dlhších cestách vozidlom prestávky. Nenechávejte dieťa príliš dlho v detskej autosedačke, dokonca ani mimo vozidla.

! VAROVANIE! Plastové časti detskej autosedačky sa môžu na slnku zahriať a dieťa sa o ne môže spáliť. Chráňte vaše dieťa a detskú autosedačku pred priamym slnečným svetlom (napr. zakrytím svetlou látkou).

HU

CZ

SK

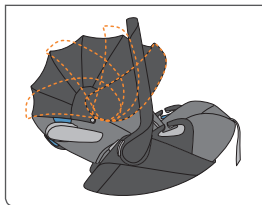
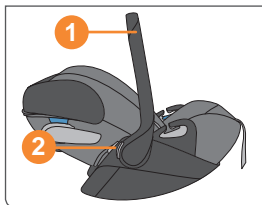
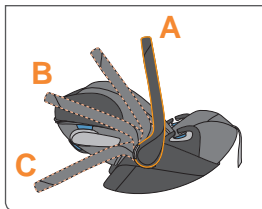

A HORDOZÓKAR BEÁLLÍTÁSA

A hordfogantyút **(1)** 3 helyre zárhatja:

A: Hordozó/Autós pozíció.

B: Amikor a gyermeket behelyezi az ülésbe.

C: Biztonságos pozíció az autón kívül.

! **FIGYELMEZTETÉS!** Hogy megakadályozza a hordozó elörebukását hordozás közben, ellenőrizze, hogy a hordozókar **(1)** rögzítve van-e az **A** pozícióban.

- A hordozókar **(1)** állításához egyidejűleg nyomja meg a jobb- és baloldali gombot **(2)**.
- Ezután a gombokat nyomva tartva **(2)** fordítsa el a hordozókart **(1)** előre vagy hátra, amíg automatikusan be nem kattann a kívánt pozícióba.

A NAPTETŐ BEÁLLÍTÁSA

A műanyag részt fokozatosan előrehúzáva nyithatja ki a naptetőt. Összecsukáshoz nyomja hátra a naptetőt a kezdeti pozíciójába.

NASTAVENÍ MADLA NA NOŠENÍ

Madlo na nošení **(1)** můžete nastavit do 3 pozic:

A: Pozice na přenášení/do vozidla.

B: Pozice pro uložení dítěte do autosedačky.

C: Pozice pro bezpečné položení autosedačky na rovný povrch vně vozidla.

! **VAROVÁNÍ!** Pro předejití překlopení autosedačky během nošení se ujistěte, že je madlo **(1)** zajištěné v pozici na přenášení **A**.

- Pro nastavení madla **(1)** na nošení současně stiskněte tlačítka **(2)** na jeho levé a pravé straně.
- Držte tlačítka stisknutá **(2)** a uveďte madlo **(1)** do požadované pozice tak, aby se automaticky uzamklo.

NASTAVENÍ SLUNEČNÍ STRÍŠKY

Sluneční stříšku roztáhnete zatažením za plastový kryt. Pro opětovné složení zatlačte stříšku zpět do původní pozice.

NASTAVENIE MADLA NA NOSENIE

Madlo na nosenie **(1)** môžete nastaviť do 3 pozícií:

A: Pozícia na prenášanie/do vozidla.

B: Pozícia pre uloženie dieťaťa do autosedačky.

C: Pozícia pre bezpečné polozenie autosedačky na rovný povrch mimo vozidlo.

! **VAROVANIE!** Pre predídenie preklopeniu autosedačky počas nosenia sa uistite, že je madlo **(1)** zabezpečené v pozícii na prenášanie **A**.

- Pre nastavenie madla **(1)** na nosenie súčasne stlačte tlačidlá **(2)** na jeho ľavej a pravej strane.
- Držte tlačidlá stlačené **(2)** a uveďte madlo **(1)** do požadovanej pozície tak, aby sa automaticky zaistilo.

NASTAVENIE SLNEČNÉ STRIEŠKY

Slnečnú striešku roztiahnete zatahnutím za plastový kryt. Pre opätovné zloženie zatlačte striešku späť do pôvodnej pozície.

HU

CZ

SK

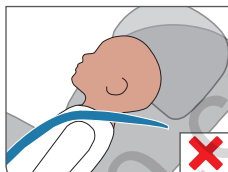
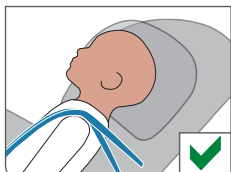
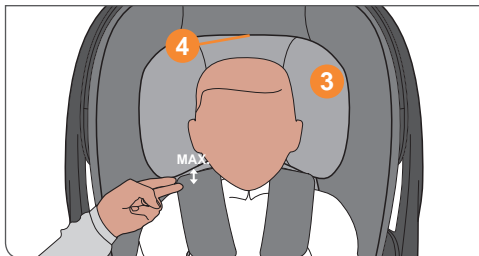

BEÁLLÍTÁS A TESTMÉRETHEZ

A fejtámla beállítása

JEGYZE MEG! Az újszülöttbetét megvédi gyermekét. A betétet addig kell használni míg a gyermek el nem érte a 60 centiméteres magasságot.

JEGYZE MEG! The headrest (3) ensures the best possible protection for your child only if it is adjusted to the optimum height. 11 magassági pozíció állítható be.

- A fejtámlát úgy kell beállítani, hogy a gyermek válla és a fejtámla közti távolság ne legyen nagyobb 2 cm-nél (kb. 2 ujjnyi).
- Ellenőrizze a biztonsági öv magasságát: Állítsa be a biztonsági övet a gyermek vállára helyezve az ülés hátranéző pozíciójában.
- Húzza az állítókart felfelé (4) hogy kioldja a fejtámlát (3). Most már beállathatja a fejtámlát.

JEGYZE MEG! A vállövek a fejtámlához vannak erősítve és nem kell őket külön beállítani.

Az újszülöttbetét eltávolítása

Az újszülöttbetétet (5) akkor lehet eltávolítani, ha a gyermek nagyobb, mint 61 cm (kb 3 hónapos kor), hogy több helye legyen a babának. Az újszülöttbetét (5) eltávolításához nyissa ki és vegye le a vállpárnákat. Ezután vegye ki a betétet és helyezze vissza a vállpárnákat a vállövekre.

NASTAVENIE PODĽA VEĽKOSTI TEĽA

Nastavení opěrky hlavy

UPOZORNĚNÍ! Novorozenecká vložka chrání vaše dítě. Je třeba ji používat do 60 cm velikosti dítěte.

UPOZORNĚNÍ! Opierka hlavy **(3)** poskytuje vášmu dieťaťu najlepšiu možnú ochranu len, ak je nastavená do správnej výšky. Opěrku hlavy lze výškově nastavit do 11 pozicí.

- Opěrka hlavy musí byť nastavena do takej výšky, aby medzi ramenom dieťaťa a spodným okrajom opěrky hlavy zůstala max. 2 cm mezera (cca šírka 2 prstů).
- Zkontrolujte výšku systému pásov: Pro použití autosedačky v pozici proti směru jízdy nastavte pásy do nebo mírně pod úroveň ramen dítěte.
- Vytáhněte nastavovací madlo **(4)** směrem nahoru a uvolněte tak opěrku hlavy **(3)**. Nyní můžete nastavit opěrku hlavy.

UPOZORNĚNÍ! Ramenní pásy jsou napevno připojené k opěrce hlavy a není nutné je nastavovat samostatně.

Vyjmutí novorozenecké vložky

Pro poskytnutí více prostoru uvnitř autosedačky můžete novorozeneckou vložku **(5)** vyjmout, jakmile dítě dosáhne výšky 61 cm (cca 3 měsíce). Pro vyjmutí novorozenecké vložky **(5)** rozepněte a sundejte ramenní polstry. Poté vložku vyjměte a nasadte ramenní polstry zpět na ramenní pásy.

NASTAVENIE PODĽA VEĽKOSTI TEĽA

Nastavenie opierky hlavy

UPOZORNENIE! Novorozenecká vložka chráni vaše dieťa. Používa sa u detí do veľkosti 60 cm.

UPOZORNENIE! Opierka hlavy **(3)** poskytuje vášmu dieťaťu najlepšiu možnú ochranu len, ak je nastavená do správnej výšky. Opierku hlavy možno nastaviť do 11 výškových pozícií.

- Opierka hlavy musí byť nastavená do takej výšky, aby medzi ramenom dieťaťa a spodným okrajom opierky hlavy zostala max. 2cm medzera (cca šírka 2 prstov).
- Skontrolujte výšku systému pásov: Na použitie autosedačky v pozícii proti smeru jazdy nastavte pásy do alebo mierne pod úroveň ramien dieťaťa.
- Vytiahnite nastavovacie madlo **(4)** smerom nahor a uvoľnite tak opierku hlavy **(3)**. Teraz môžete nastaviť opierku hlavy.

UPOZORNENIE! Ramenné pásy sú napevno pripojené k opierke hlavy a nie je nutné ich nastavovať samostatne.

Vybratie novorodeneckej vložky

Pre poskytnutie viac priestoru vnútri autosedačky môžete novorodeneckú vložku vybrať, akonáhle dieťa dosiahne výšky 61 cm (cca 3 mesiace). Pre vybratie novorodeneckej vložky **(5)** rozopnite a zložte ramenné polstre. Potom vložku vyberte a nasadte ramenné polstre späť na ramenné pásy.

HU

CZ

SK



BEKÖTÉS ÖVRENDSZERREL

JEGYEZZE MEG! Gondoskodjon róla, hogy a fejtámla megfelelően a helyére rögzüljön, mielőtt használni kezdi az ülést.

JEGYEZZE MEG! Gondoskodjon róla, hogy az ülésben ne legyenek játékok és kemény tárgyak.

A vállszíjak szorosan rögzítve vannak a fejtámlához, nem szabad külön beállítani őket.

- Lazítsa meg a vállöveket (6) úgy, hogy nyomja meg aközponti állítógombot (7) és ezzel egyidejűleg húzza mindkét vállövet felfelé.

JEGYEZZE MEG! Mindig a vállöveket (6) húzza és ne az övpárnákat (8).

- A piros gombot erősen megnyomva csatolja ki az övcsatot (9).

JEGYEZZE MEG! Gondoskodjon róla, hogy a vállövek (6) ne legyenek megcsavarodva.

- Ültesse a gyermeket a gyerekülésbe.
- Helyezze a vállöveket (6) közvetlenül a gyermek vállára.
- Helyezze egymásba az övnyelveket (10) és zárja őket az övcsatba (9) hallható kattanással.
- Húzza meg óvatosan a központi övfeszítőt (11), hogy megszorítsa a vállöveket (6) amíg azok teljesen a gyermek testére nem illeszkednek.

JEGYEZZE MEG! Annak érdekében, hogy a gyerekülés a maximális védelmet nyújtsa, a vállöveknek (6) a lehető legszorosabban illeszkedniük kell a testre.

ZAJIŠTĚNÍ SYSTÉMEM PÁSŮ

UPOZORNĚNÍ! Před použitím autosedačky se ujistěte, že je opěrka hlavy řádně uzamčena.

UPOZORNĚNÍ! Ujistěte se, že se v autosedačce nenacházejí žádné hračky či jiné předměty.

Ramenní pásy (6) jsou napevno připojené k opěrce hlavy a není nutné je nastavovat samostatně.

- Ramenní pásy (6) povolíte současným stisknutím středového tlačítka (7) a zatažením za oba ramenní pásy směrem nahoru.

UPOZORNĚNÍ! Prosíme, vždy tahejte za ramenní pásy (6) a ne za pásové polstry (8).

- Stisknutím červeného tlačítka rozepnete pásovou sponu (9).

UPOZORNĚNÍ! Ujistěte se, že ramenní pásy (6) nejsou překroucené.

- Vložte dítě do dětské autosedačky.
- Položte ramenní pásy (6) přímo přes ramena vašeho dítěte.
- Spojte k sobě oba jazyky pásů (10) a se slyšitelným cvaknutím je společně zasuňte do pásové spony (9).
- Opatrně zatáhněte za středový nastavovací pás (11) a utáhněte ramenní pásy (6) tak, aby přiléhaly k tělu vašeho dítěte.

UPOZORNĚNÍ! Pro zajištění optimální ochrany by měly ramenní pásy (6) přiléhat co nejbližší k tělu vašeho dítěte.

ZAISTENIE SYSTÉMOM PÁSOV

UPOZORNENIE! Pred použitím autosedačky sa uistite, že je opierka hlavy riadne uzamknutá.

UPOZORNENIE! Uistite sa, že sa v autosedačke nenachádzajú žiadne hračky či iné predmety.

Ramenné pásy (6) sú napevno pripojené k opierke hlavy a nie je nutné ich nastavovať samostatne.

- Ramenné pásy (6) povolíte súčasným stlačením stredového tlačidla (7) a zatiahnutím za oba ramenné pásy smerom nahor.

UPOZORNENIE! Prosíme, vždy ťahajte za ramenné pásy (6) a nie za pásové polstre (8).

- Stlačením červeného tlačidla uvoľníte pásovú sponu (9).

UPOZORNENIE! Uistite sa, že ramenné pásy (6) nie sú prekrútené.

- Vložte dieťa do detskej autosedačky.
- Položte ramenné pásy (6) priamo na plecía vášho dieťaťa.
- Spojte k sebe oba jazyky pásov (10) a s počutelným cvaknutím ich spoločne zasuňte do pásovej spony (9).
- Opatrne potiahnite stredový nastavovací pás (11) a utiahnite ramenné pásy (6) tak, aby priliehali k telu vášho dieťaťa.

UPOZORNENIE! Pre zabezpečenie optimálnej ochrany by mali ramenné pásy (6) priliehať čo najbližšie k telu vášho dieťaťa.

HU

CZ

SK

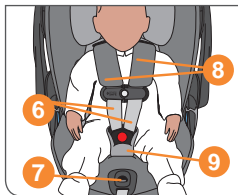
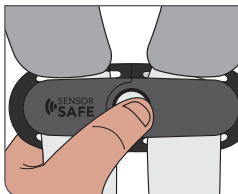
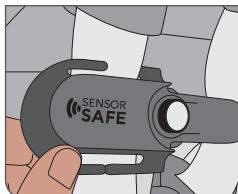

BEKÖTÉS HEVEDERRENDSZERREL ÉS CSATLAKOZÓVAL

Ez a fejezet csak a SensorSafe csatlakozóval már az eladáskor felszerelt, vagy a SensorSafe csatlakozóval bővített autósülésekre vonatkozik.

A SensorSafe csatlakozó az ülés hevederrendszeréhez kerül rögzítésre. A csatlakozó mindkét része rendelkezik nyílással a hevederrendszerhez való csatlakoztatáshoz. A két rész felszereléséhez az alábbiak szerint járjon el:

- Fogja meg a hevedert a vállpárnák alatt, és vezesse hátulról előre a csatlakozó felső nyílásán keresztül.
- Vezesse el a hevedert a csatlakozó mögé, és helyezze hátulról előre az alsó nyílásba.

A csatlakozó eltávolításához kövesse a lépéseket az ellenkező sorrendben.

JEGYZE MEG! Győződjön meg róla, hogy a fejtámla megfelelően van rögzítve, mielőtt használná az autósülést.

JEGYZE MEG! Ügyeljen arra, hogy az autósülés játékoktól és kemény tárgyaktól mentes legyen.

A vállhevederek (6) szilárdan rögzítve vannak a fejtámlához, és nem szabad külön beállítani őket.

- Lazítsa meg a vállhevedereket (6) a központi beállítón található beállítógomb megnyomásával (7) és mindkét vállheveder egyidejű kihúzásával.

NOTE! Mindig a vállhevedert húzza (6), és ne az övpárnákat (8).

- A vörös gomb határozott megnyomásával nyissa ki az övcsatot (9).
- Nyissa ki a csatlakozót a kioldógomb megnyomásával és a két rész ellentétes irányú kihúzásával.

POUTÁNÍ BEZPEČNOSTNÍM PÁSEM A SPONOU

Tato kapitola se týká pouze autosedaček, které jsou sponou SensorSafe vybaveny již při prodeji, případně k nim byla dokoupena samostatně.

Spona SensorSafe se připojí k bezpečnostnímu pásu sedadla. Na obou částech spony jsou otvory, které slouží k připojení na bezpečnostní pás. Obě části nainstalujete následujícím způsobem:

- Uchopte pás pod ramenními opěrkami a horním otvorem spony jej protáhněte zezadu dopředu.
- Protáhněte pás za sponou a spodním otvorem jej protáhněte zezadu dopředu.

Opačným postupem můžete sponu odinstalovat.

UPOZORNĚNÍ! Před použitím autosedačky zkontrolujte, zda je opěrka hlavy uzamčena ve správné poloze.

UPOZORNĚNÍ! Ujistěte se, že na sedadle nejsou žádné hračky ani tvrdé předměty.

Ramenní popruhy (6) musí být pevně uchyceny k opěrce hlavy a nesmí se upravovat samostatně.

- K uvolnění ramenních popruhů (6) stiskněte tlačítko pro nastavení na středovém nastavovacím prvku (7) a současně zatáhněte za oba ramenní popruhy směrem vzhůru.

UPOZORNĚNÍ! Tahejte za ramenní popruhy (6), nikdy za polstrování popruhů (8).

- Uvolněte přezku pásu (9) silným stisknutím červeného tlačítka.
- K rozpojení spony stiskněte tlačítko pro její uvolnění a zatáhněte za obě části směrem od sebe.

PRIPÚTANIE POMOCOU SYSTÉMU POPRUHOV A KLIPU

Táto kapitola sa vzťahuje len na sedadlá áut, ktoré sú vybavené klipom SensorSafe v mieste predaja alebo sú aktualizované pomocou samostatného klipu SensorSafe.

Klip SensorSafe je pripojený k systému popruhov sedadla. Obidve časti klipu majú otvory na jeho pripojenie k systému popruhov. Pri inštalácii oboch častí postupujte takto:

- uchopte popruhy pod ramenné podložky a vedte ich zozadu dopredu cez horný otvor klipu;
- vedte popruhy poza klip a vložte ich zozadu dopredu do spodnejšieho otvoru.

Klip odinštalujete opačným postupom.

UPOZORNENIE! Zaisťte, aby bola opierka hlavy správne zaistená na mieste, kým použijete autosedačku.

UPOZORNENIE! Zaisťte, aby v autosedačke neboli hračky a tvrdé predmety. Ramenné popruhy (6) sú pevne upevnené k opierke hlavy a nesmú sa nastavovať samostatne.

- Uvoľníte ramenné popruhy (6) stlačením nastavovacieho tlačidla na centrálnom nastavovacom zariadení (7) a súčasne vytiahnutím oboch ramenných popruhov nahor.

UPOZORNENIE! Vždy ťahajte za ramenný popruh (6), a nie za podložky popruhu (8).

- Odopnite sponu na páse (9) pevným stlačením červeného tlačidla.
- Otvorte klip stlačením uvoľňovacieho tlačidla a potiahnutím oboch častí od seba.

HU

CZ

SK

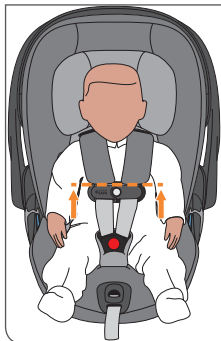
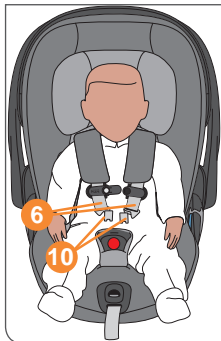

JEGYZE MEG! Győződjön meg róla, hogy a vállhevederek (6) nincsenek megcsavarodva.

- Helyezze gyermekét az autósülésbe.
- Helyezze a vállhevedereket (6) közvetlenül a gyermek vállára.
- Tegye össze mindkét csatlakozót (10), és rögzítse őket az övcsattal (9) egy jól hallható „KATTINTÁSSAL”.
- Rögzítse a csatlakozót egy jól hallható „KATTINTÁSSAL”.
- Nyomja lefelé a zárt csatlakozót az övcsatt irányában.
- Húzza óvatosan a központi beállítósíjat (11) a vállhevederek szorosabbá húzása érdekében (6), amíg a gyermek testéhez illeszkedik.
- Helyezze a csatlakozót közvetlenül a vállpárnák alá

JEGYZE MEG! Ahhoz, hogy az autósülés optimális védelmet nyújtson, a vállhevedereknek (6) a lehető legszorosabban kell illeszkedniük a testhez.

UPOZORNĚNÍ! Zkontrolujte, zda nejsou ramenní popruhy (6) překroucené.

- Posadte dítě do autosedačky.
- Ramenní popruhy (6) umístěte přímo nad ramena dítěte.
- Obě zúžené části přezky (10) přiložte k sobě a uzamkněte je v této poloze v přezce pásu (9). Uslyšíte hlasitě „CVAKNUTÍ“.
- Připevněte sponu. Opět uslyšíte hlasitě „CVAKNUTÍ“.
- Zatlačte na uzavřenou sponu směrem dolů k přezce pásu.
- Opatrně zatáhněte za středový nastavovací popruh (11), kterým ramenní pásy (6) nastavíte tak, aby přiléhaly k tělu dítěte.
- Umístěte sponu přímo pod ramenní podpěrky.

UPOZORNĚNÍ! Autosedačka zajistí optimální ochranu, pokud ramenní popruhy (6) přiléhají k tělu, co nejtěsněji je to možné.

UPOZORNENIE! Zaistíte, aby ramenné popruhy (6) neboli otočené.

- Posadte svoje dieťa do autosedačky.
- Umiestnite ramenné popruhy (6) priamo ponad ramená dieťaťa.
- Umiestnite obidva jazýčky spony (10) a zaistíte ich na mieste v páse (9), kým nezačujete zacvaknutie.
- Utiahnite klip, kým nezačujete zacvaknutie.
- Potlačte uzavretý klip nadol do spony pásu.
- Opatrne potiahnite centrálny nastavovací pás (11), aby ste mohli utiahnuť ramenné pásy (6), kým nebudú obopínať telo vášho dieťaťa.
- Umiestnite klip priamo pod ramenné podložky.

UPOZORNENIE! Aby autosedačka ponúkala optimálnu ochranu, ramenné popruhy (6) by mali obopínať dieťa čo najtesnejšie.

HU

CZ

SK

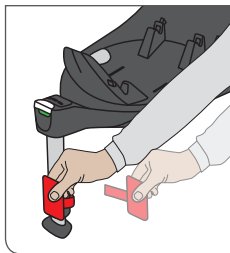

A GYERMEKÜLÉS RÖGZÍTÉSE BÁZISTALPPAL

Az első használat előtt

! **FIGYELMEZTETÉS!** Ahhoz, hogy a jelzohang bekapcsoljon mindenképp távolítsa el a műanyag védőt.

Hangos figyelmeztető hangot fog hallani amíg az alapot nem helyezett be rendszeren a helyére (olvassa el a „Kitámasztóláb beállítása”).

FIGYELEM! Ha a kitámasztólábat kinyitjuk és nem ad hangot a tárolási zár ebben az esetben ki kell cserélni az elemet (lapozzon ehhez a fejezethez „HOGYAN CSERÉLJÜK KI AZ ELEMET”).

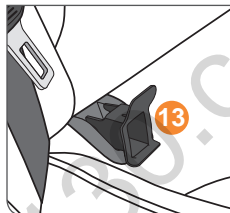
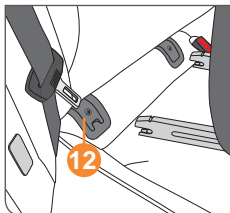

A bázis talp beszerelése

Kérjük válassza ki a megfelelő ülést az autóban.

JEGYZE MEG! Ha az Ön autója nem rendelkezik i-Size üléspozícióval, kérjük, ellenőrizze a termékhez mellékelt típuslistát.

JEGYZE MEG! Az ISOFIX csatlakozópont (12) két fém kampó, ami a háttámla és az ülőfelület között helyezkedik el. Ha bármilyen kétség merül fel, kérjük, tanulmányozza autója használati útmutatóját.

- Ha a gépkocsi ISOFIX rögzítő pontjaihoz (12) nehéz hozzáférni, akkor az ISOFIX rögzítési mutató szerint (13), rögzítse állandóra az ISOFIX rögzítési pontokon (12)

JEGYZE MEG! Ne tegyen semmilyen tárgyat a lábtérbe a gyerekülés elé.

NASAZENÍ AUTOSEDAČKY NA ZÁKLADŇU

Před prvním použitím

! **VAROVÁNÍ!** Pro správné fungování zvukového upozornění je nezbytné odstranit plastovou pojistku.

Dokud se základna řádně nezaistí, uslyšíte zvukové upozornění (viz kapitola: „Nastavení opěrné nohy“).

UPOZORNĚNÍ! Pokud je opěrná noha vyklopená a plastová pojistka odstraněná a vy přesto neslyšíte zvukové upozornění, je třeba vyměnit baterii (viz kapitola: „VÝMĚNA BATERIE“).

Instalace základny

Prosíme, zvolte vhodné místo ve vozidle.

UPOZORNĚNÍ! Pokud vaše vozidlo není vybaveno i-Size sedadlem, prosíme, nahlédněte do příloženého seznamu vozidel.

UPOZORNĚNÍ! ISOFIX upevňovací body (12) jsou dvě kovová oka, umístěná mezi opěrkou zad a sedákem sedadla ve vozidle. V případě pochybností nahlédněte do uživatelského manuálu vašeho vozidla.

- Pokud jsou ISOFIX upevňovací body (12) ve vašem vozidle těžko přístupné, použijte ISOFIX zaváděcí plasty (13), které na ně lze permanentně připevnit.

UPOZORNĚNÍ! Do prostoru nohou před dětskou autosedačkou nevkládejte žádné předměty.

NASADENIE AUTOSEDAČKY NA ZÁKLADŇU

Pred prvým použitím

! **VAROVANIE!** Pre správne fungovanie zvukového upozornenia je nevyhnutné odstrániť plastovú poistku.

Kým sa základňa riadne nezaistí, budete počuť zvukové upozornenie (viď kapitola: „Nastavenie opernej nohy“).

UPOZORNENIE! Ak je operná noha vyklopená a plastová poistka odstránená a vy napriek tomu nepočujete zvukové upozornenie, treba vymeniť batérie (viď kapitola: „VÝMENA BATÉRIE“).

Instalácia základne

Prosíme, vyberte vhodné sedadlo vo vozidle.

UPOZORNENIE! Ak vaše vozidlo nie je vybavené i-Size sedadlom, prosíme, nahládnite do príloženého zoznamu vozidiel.

UPOZORNENIE! ISOFIX upevňovacie body (12) sú dve kovové oká, umiestnená medzi opierkou chrbta a sedákom sedadla vo vozidle. V prípade pochybností nazrite do uživatelského manuálu vášho vozidla.

- Ak sú ISOFIX upevňovacie body (12) vo vašom vozidle ťažko prístupné, použijte ISOFIX zavádzacie plasty (13), ktoré na nich možno permanentne pripievať.

UPOZORNENIE! Do priestoru nôh pred detskou autosedačkou nekladajte žiadne predmety.

HU

CZ

SK

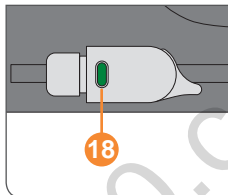
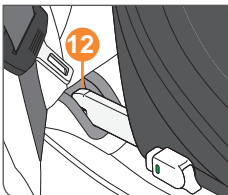
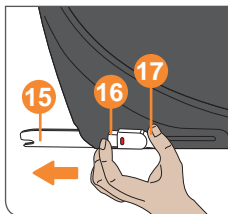
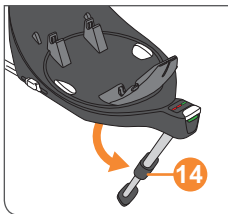

- Mindig hajtsa ki a kitámasztólabát addig amíg nem záródik
- Oldja ki az ISOFIX csatlakozókat (15). A két csatlakozó egymástól függetlenül működtethető. Nyomja meg mindkét gombot (16) és (17) egyidejűleg és kihúzza őket az ISOFIX vezetékéből az alaplóból a végállásba.
- Az ISOFIX csatlakozóknak (15) hallható kattanással kell az ISOFIX csatlakozópontokra (12) rögzülni.
- Győződjön meg róla, hogy a talp fixen a helyén marad, próbálja kihúzni az ISOFIX vezetékéből.
- A zöld biztonsági jelzésnek (18) tisztán kell látszania mindkét ISOFIX kioldógombon.
- Ezután tolja az alapot a háttámla irányában, amíg teljesen a háttámlához igazodik.

JEGYZE MEG! A base rögzítőtalp oldalirányú mozgatása tovább fogja a talpot a háttámlával együtt.

- Vždy vyklepte opěrnou nohu **(14)** tak, aby se uzamkla.
- Uvolněte pojistku ISOFIX konektorů **(15)**. Obě pojistky lze nastavit samostatně. Současně stiskněte obě tlačítka **(16)** a **(17)** a vytáhněte ISOFIX konektory co nejdále ze základny.
- ISOFIX konektory **(15)** se musí zajistit na ISOFIX upevňovacích bodech **(12)** se slyšitelným cvaknutím.
- Pokusem o vytažení základny z plastových zavaděčů ověřte, zda je autoseďadka řádně připevněná.
- Na obou uvolňovacích tlačítkách ISOFIX musí být jasné viditelné zelené bezpečnostní indikátory **(18)**.
- Poté zatlačte základnu směrem k opěrce zad sedadla ve vozidle tak, aby s ní byla zcela zarovnaná.

UPOZORNĚNÍ! Posouváním základny do strany ji ještě více zarovnáte s opěrkou zad sedadla ve vozidle.

- Vždy vyklepte opěrnou nohu **(14)** tak, aby sa uzamkla.
- Uvoľníte poistku ISOFIX konektorov **(15)**. Obe poistky je možné nastaviť samostatne. Súčasne stlačte obe tlačidlá **(16)** a **(17)** a vytiahnite ISOFIX konektory čo najďalej zo základne.
- ISOFIX konektory **(15)** sa musí zabezpečiť na ISOFIX upevňovacích bodoch **(12)** s počutelným cvaknutím.
- Pokusom o vytiahnutie základne z plastových zavádzačov overte, či je riadne pripavená.
- Na oboch uvoľňovacích tlačidlách ISOFIX musí byť jasne viditeľné zelené bezpečnostné indikátory **(18)**.
- Potom zatlačte základňu smerom k opierke chrbta sedadla vo vozidle tak, aby s ňou bola úplne zarovnaná.

UPOZORNENIE! Posúvaním základne do strany ju môžete ešte viac zarovnať s opierkou chrbta sedadla vo vozidle.

HU

CZ

SK

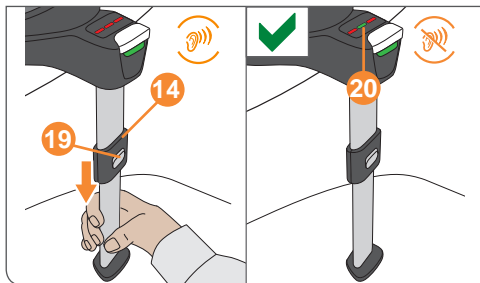

Kitámasztóláb beállítása

Győződjön meg róla, hogy a kitámasztóláb (14) előre rögzítve van. Nyomja a beállító gombot (19) felfelé a kitámasztó lábon és húzza meg a lábat. Húzza ki a kitámasztólábat (14), addig amíg meg nem ér a jármű padlójához. Ezután húzza ki a lábat a következő rögzítési helyzetbe, hogy biztosítsa az optimális erőátvitelt. A kitámasztóláb jelzője (20) a Base alapon zöld jelzést fog mutatni és egy karakterikus hanggal jelzi amikor megáll.

JEGYEZZE MEG! Győződjön meg róla, hogy a Base alap a lehető a legjobban fekszik az autó ülésén.

! **FIGYELMEZTETÉS!** A kitámasztólábnak (14) mindig közvetlenül az autó padlójával kell érintkeznie. Tilos a kitámasztóláb alá bármilyen tárgyat helyezni. Ha a jármű padlójában tárolórekesz van, forduljon a jármű gyártójához.

Nastavení opěrné nohy

Ujistěte se, že je vyklopená opěrná noha (14) zajištěná. Pro vytažení opěrné nohy zatlačte nastavovací tlačítko (19) na noze směrem nahoru a poté jej stiskněte. Vytáhněte opěrnou nohu (14) tak, aby se dotýkala podlahy vozidla. Pro zajištění optimálního přenosu síly následně vytáhněte opěrnou nohu ještě o jednu pozici níže. Ukazatel na opěrné noze (20) zobrazí ZELENOU barvu a přestane znít příslušné zvukové upozornění.

UPOZORNĚNÍ! Ujistěte se, že je základna co nejvíce položená na sedadle ve vozidle.

! **VAROVÁNÍ!** Opěrná noha (14) musí být vždy v přímém kontaktu s podlahou vozidla. Mezi podlahou vozidla a opěrnou nohou nesmí být žádná mezera ani jakékoliv předměty. Pokud je v podlaže vozidla uložný prostor, kontaktujte výrobce vašeho vozidla.

Nastavenie opernej nohy

Uistite sa, že je vyklopená opěrná noha (14) zaistená. Pre vytiahnutie opěrné nohy zatlačte nastavovacie tlačidlo (19) na nohe smerom nahor a potom ho stlačte. Vytiahnite opěrnú nohu (14) tak, aby sa dotýkala podlahy vozidla. Pre zaistenie optimálneho prenosu síly následne vytiahnite opěrnú nohu ešte o jednu pozíciu nižšie. Ukazovateľ na opěrné nohe (20) zobrazí ZELENÚ farbu a prestane znief príslušné zvukové upozornenie.

UPOZORNENIE! Uistite sa, že je základňa čo najviac položená na sedadle vo vozidle.

! **VAROVANIE!** Opěrná noha (14) musí byť vždy v priamom kontakte s podlahou vozidla. Medzi podlahou vozidla a opěrnou nohou nesmie byť žiadna medzera ani akékoľvek predmety. Pokiaľ je v podlahe vozidla uložný priestor, kontaktujte výrobca vášho vozidla.

HU

CZ

SK

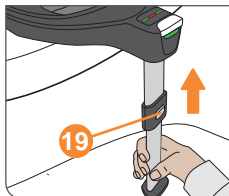
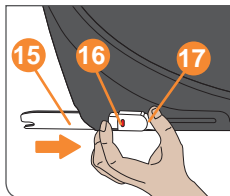

A Base alap eltávolítása

- Mindkét ISOFIX csatlakozó kioldása (15) a következő gombok egyidejű megnyomásával (16) and (17) tudja kioldani majd húzza ki őket az Isofix csatlakozóból.
- Húzza ki a Base alapot az ISOFIX rögzítési pontokból
- Nyomja vissza a csatlakozókat (15) az eredeti pozíciójukba.
- A kitámasztógomb megnyomásával (19) vissza tudja tolni a támasztólábat az eredeti helyzetébe majd hajtsa vissza, hogy helyet takarítson meg

Vyjmutí základny z vozidla

- Současným stisknutím tlačítek **(16)** a **(17)** uvolněte oba ISOFIX konektory **(15)** a vytáhněte je z ISOFIX zaváděcích plastů.
- Vytáhněte základnu z ISOFIX upevňovacích bodů.
- Zatlačte konektory **(15)** zpět do původní pozice.
- Po stisknutí nastavovacího tlačítka **(19)** můžete operní nohu zasunout zpět do původní pozice a následně složit k základně.

Vybratie základne z vozidla

- Súčasným stlačením tlačidiel **(16)** a **(17)** uvoľníte oba ISOFIX konektory **(15)** a vytiahnite ich z ISOFIX zavádzacích plastov.
- Vytiahnite základňu z ISOFIX upevňovacích bodov.
- Zasuňte konektory **(15)** späť do pôvodnej pozície.
- Po stlačení nastavovacieho tlačidla **(19)** môžete opernú nohu zasunúť späť do pôvodnej pozície a následne zložiť k základni.

HU

CZ

SK

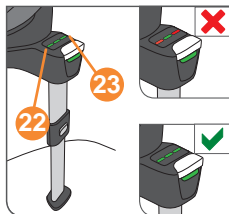
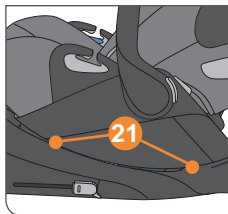

A GYERMEKÜLÉS RÖGZÍTÉSE A RÖGZÍTŐTAPLRA

JEGYEZZE MEG! Gondoskodjon róla, hogy a talp felületén ne legyenek szabad tárgyak.

JEGYEZZE MEG! Az ülés beszerelése előtt ügyeljen arra, hogy a Base alap az engedélyezett pozícióba forduljon vezetési vagy beszállási helyzetben (lásd a „Forgási funkció” c. Fejezetet). A kis háromszögek a Base alapon segítenek megtalálni a megfelelő pozíciót.

Győződjön meg róla, hogy a hordozó fogantyúja a hordozó pozícióban van rögzítve **A**, a gyermek helyesen be van bekötve a beépített övrendszerrel és gondoskodjon arról, hogy a Base alap helyesen legyen rögzítve a járműbe. Helyezze a hordozót menetiránnyal ellentétesen a rögzítőtápra. Figyeljen rá, hogy mindkét csatlakozókar (**21**) hallható kattánással záródjon. Ellenőrizze, hogy a talpon lévő jelzés (**22**) ZÖLDET mutat-e. Ha a jelzés nem ZÖLD, a hordozó nem rögzült megfelelően. Ha szükséges, ismételje meg a folyamatot.

Alternatív megoldásként a csecsemő autósülést rögzítheti az alap Base beszállási helyzetébe (lásd a „Forgási funkció” c. Fejezetet). Folytassa a fent leírtak szerint, majd forgassa el a csecsemő autósülését, amíg hátrafelé nem fordul, és hallható „CLICK” -hanggal zár. Ellenőrizze, hogy az alap Base kijelzője (**22**) és a járművezetési irányjelző (**23**) a Base alapon ZÖLD. Ha nem mindkét jelző világít ZÖLDen, az autósülés nem eléggé zárt és nincs jól a helyén. Ha szükséges, ismételje meg a folyamatot.

Aktiválja az oldalsó védőt (**24**) (lásd az „OLDALVÉDELMI KÉSZÜLÉKEK BEÁLLÍTÁSA” fejezetet)

Připevnění autosedačky na základnu

UPOZORNĚNÍ! Ujistěte se, že se na základně nenacházejí žádné předměty.

UPOZORNĚNÍ! Před připevněním autosedačky se ujistěte, že je základna otočená buď do schválené pozice pro cestování nebo do nástupní pozice (viz kapitola: „OTÁČENÍ“). K nalezení správné pozice vám pomohou malé trojúhelníky na základně.

Ujistěte se, že madlo na nošení je nastavené do pozice pro přenášení **A**, dítě je zajištěné integrovaným systémem pásů a základna je ve vozidle řádně nainstalovaná. Umístěte dětskou autosedačku v pozici proti směru jízdy na základnu. Prosíme ujistěte se, že se slyšitelně zavcavky obě zamykací tyče **(21)**. Zkontrolujte, zda je ukazatel základny **(22)** ZELENÝ. Pokud není ukazatel ZELENÝ, autosedačka se dostatečně nezajistila. V případě potřeby tento postup opakujte.

Autosedačku lze na základnu připevnit také v nástupní pozici (viz kapitola „OTÁČENÍ“).

Postupujte dle pokynů výše a poté autosedačku otočte do pozice proti směru jízdy, ve které se zajistí se slyšitelným cvaknutím. Zkontrolujte, zda je ukazatel základny **(22)** i ukazatel směru jízdy **(23)** ZELENÝ. Pokud nejsou oba ukazatele ZELENÉ, autosedačka není dostatečně zajištěná. V případě potřeby opakujte postup připevnění autosedačky.

Použijte boční protektor **(24)** (viz kapitola „NASTAVENÍ BOČNÍCH PROTEKTORŮ“).

Pripevnenie autosedačky na základňu

UPOZORNENIE! Uistite sa, že sa na základni nenachádzajú žiadne predmety.

UPOZORNENIE! Pred pripevnením autosedačky sa uistite, že je základňa otočená buď do schválenej pozície pre cestovanie alebo do nástupnej pozície (viď kapitola: „OTÁČANIE“). K nájdeniu správnej pozície vám pomôžu malé trojuholníky na základni.

Uistite sa, že madlo na nosenie je nastavené do pozície pre prenášanie **A**, dieťa je zaisťené integrovaným systémom pásov a základňa je vo vozidle riadne nainštalovaná. Umiestnite detskú autosedačku v pozícii proti smeru jazdy na základňu. Prosíme uistite sa, že sa počuteľne zavcavki obe istiace tyče **(21)**. Skontrolujte, či je ukazovateľ základne **(22)** ZELENÝ. Pokiaľ nie je ukazovateľ ZELENÝ, autosedačka sa dostatočne nezabezpečila. V prípade potreby tento postup opakujte.

Autosedačku možno na základňu pripevniť taktiež v nástupnej pozícii (pozri kapitolu „OTÁČANIE“).

Postupujte podľa pokynov vyššie a následne autosedačku otočte do pozície proti smeru jazdy, v ktorej sa zaisťí s počuteľným cvaknutím. Skontrolujte, či je ukazovateľ základne **(22)** aj ukazovateľ smeru jazdy **(23)** ZELENÝ. Pokiaľ nie sú oba ukazovatele ZELENÉ, autosedačka nie je dostatočne zaisťená. V prípade potreby opakujte postup pripevnenie autosedačky.

Použite bočný protektor **(24)** (viď kapitola „NASTAVENIE BOČNÝCH PROTEKTOROV“).

HU

CZ

SK

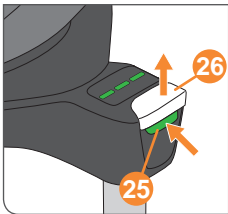

Eltávolítás

JEGYZE MEG! Az autó és az autózülés károsodásának elkerülése érdekében az oldalsó védőt vissza kell hajtani, mielőtt eltávolítaná az autózülést (lásd a „OLDALVÉDELEM BEÁLLÍTÁSA” c. Fejezetet).

Nyomja meg a zöld kioldógombot **(25)**, és húzza felfelé a felső kioldó gombot **(26)**, hogy feloldja a csecsemő autózülését a BASE alapról. Kissé billentse meg az ülést. A Base alap jelzője most PIROS szint mutat Most engedje fel a kioldó gombokat **(25)** és **(26)**, és emelje fel a csecsemő autózülését a Base alapról .

Sundání

UPOZORNĚNÍ! Z důvodu ochrany vašeho vozidla i dětské autosedačky před poškozením prosíme mějte na paměti, že před sundáním autosedačky je třeba sklopit boční protektor (viz kapitola „NASTAVENÍ BOČNÍCH PROTEKTORŮ“).

Pro uvolnění autosedačky ze základny stiskněte zelené uvolňovací tlačítko **(25)** a zatáhněte za horní uvolňovací tlačítko **(26)**. Mírně autosedačku nakloňte. Ukazatel základny zobrazí ČERVENOU barvu. Poté můžete pustit odjišťovací tlačítka **(25)** a **(26)** a zdvihnout autosedačku ze základny.

Odobranie

UPOZORNENIE! Z dôvodu ochrany vášho vozidla aj detskej autosedačky pred poškodením prosíme majte na pamäti, že pred odobratím autosedačky je potrebné sklopiť bočné protektory (viď kapitola „NASTAVENIE BOČNÝCH PROTEKTOROV“).

Pre uvoľnenie autosedačky zo základne stlačte zelené uvoľňovacie tlačidlo **(25)** a zatiahnite za vrchné uvoľňovacie tlačidlo **(26)**. Mierne autosedačku nakloňte. Ukazovateľ základne zobrazí ČERVENÚ farbu. Potom môžete pustiť odisťovacie tlačidlá **(25)** a **(26)** a zdvihnúť autosedačku zo základne.

HU

CZ

SK

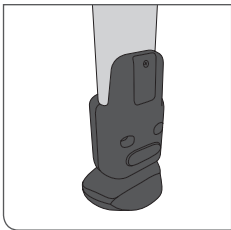

HOGYAN CSERÉLJÜNK ELEMET

A következő pontokat vegye figyelembe az elem cseréjénél:

- Tartsa az összes elemet gyermekektől mindig távol!
- Csak az ajánlott CR2032 típusú elemeket használja.
- Mindig el kell távolítani a lemerült elemet, hogy megvédje a terméket a kiszivárgó folyadéktól.
- Soha ne tegye ki a készüléket vagy az elemet tűz hatásának.
- Ne használjon olyan régi vagy új elemeket vagy akkumulátorokat, amelyek szivárgást vagy repedést észlel.
- Csak kiváló minőségű új elemeket használjon.
- Ügyeljen a megfelelő polarításra (+/-).

Az elem cseréjekor a kitémasztóláb hátsó részén található rekeszt csavarhúzóval nyissa ki. Az elem cseréje után mindenképpen csukja vissza a rekeszt és a már ismert figyelmeztető hang lesz hallható ha a kitémasztóláb nincs megfelelően felszerelve.

VÝMĚNA BATERIE

Při výměně baterie berte v potaz následující:

- Všechny baterie udržujte mimo dosah dětí.
- Používejte pouze doporučený typ baterií (CR2032).
- Z důvodu ochrany produktu před únikem kapalin je třeba vybitou baterii pokaždé vyjmout.
- Tento produkt ani baterii nikdy nevystavujte ohni.
- Nepoužívejte staré, vyteklé nebo jinak poškozené baterie.
- Používejte pouze kvalitní nové baterie.
- Dbajte na správnou polaritu baterie (+/-).

Pro výměnu baterie je nejdříve potřeba otevřít pomocí šroubováku příslušnou příhrádku na zadní straně opěrné nohy. Po výměně baterie příhrádku zavřete. V případě nesprávné instalace opěrné nohy se rozezní zvukové upozornění.

VÝMENA BATÉRIE

Pri výmene batérie berte do úvahy nasledujúce:

- Všetky batérie udržujte mimo dosahu detí.
- Používajte iba odporúčaný typ batérií (CR2032).
- Z dôvodu ochrany produktu pred únikom kvapalín je potrebné vybitú batériu vždy vybrať.
- Tento produkt ani batériu nikdy nevystavujte ohňu.
- Nepoužívajte staré, vytečené alebo inak poškodené batérie.
- Používajte iba kvalitné nové batérie.
- Dbajte na správnu polaritu batérie (+/-).

Pre výmenu batérie je najskôr potrebné pomocou skrutkovača otvoriť príslušnú priehradku na zadnej strane opernej nohy. Po výmene batérie priehradku zatvorte. V prípade nesprávnej inštalácie opornej nohy sa rozoznie zvukové upozornenie.

HU

CZ

SK

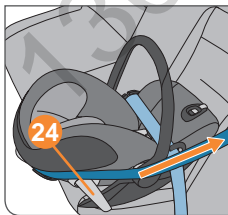
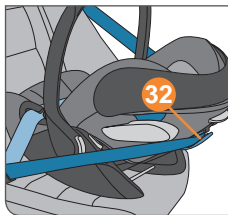
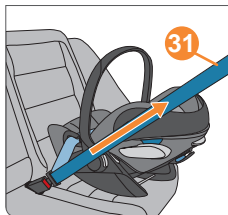
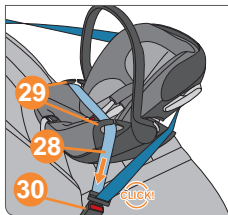
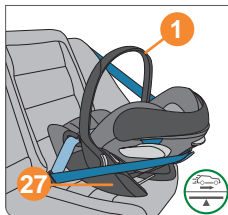

A GYERMEKÜLÉS BESZERELÉSE AZ AUTÓ BIZTONSÁGI ÖVÉVEL

Beszereelés

- Helyezze a gyermekülést a járműülésre úgy, hogy az autó hátsó része felé nézzen.
 - Ügyeljen arra, hogy az ülés fogantyúja (1) le legyen rögzítve a gépkocsi helyzetében A.
 - Győződjön meg arról, hogy a gyermekülés oldalán található beszerelési jel a figyelmeztető címkén (27), a jármű padlózatához igazodik.
 - Húzza ki a jármű biztonsági övét és vezesse végig a bekötési útvonalon.
 - Helyezze a vízszintes övszíjat (28) a kék színű övterelőkbe (29) a gyermekülés mindkét oldalán.
 - Helyezze az övcsat nyelvét a jármű biztonsági övébe (30).
 - Feszítse meg a vízszintes övszíjat (28) az átlós övszj meghúzásával (31) a jármű elejének irányába.
 - Húzza át az átlós övszíjat (31) a gyermekülés fejtámlája mögött.
- JEGYZE MEG!** Ügyeljen arra, hogy a jármű biztonsági övei ne csavarodjanak el miközben ezt a műveletet hajtja végre.

- Aktiválja az oldalsóvédelmet (24) (lásd „OLDALVÉDELMI RENDSZER BEÁLLÍTÁSA” fejezetet).
- Vezesse az átlós övszíjat (31) a hátsó övvezetőkön keresztül (32) és a kihajtott oldalsóvédelmi rendszer fölött (24).
- Feszítse meg az átlós övszíjat (31).

FIGYELEM! Az átlós övszjnak (31) a hátsó kék övvezetőkben kell lennie (32) és a kihajtott oldalsóvédelmi rendszer (Linear Side-impact Protection) felett kell futnia (24).

INSTALACE DĚTSKÉ AUTOSEDAČKY POMOCÍ BEZPEČNOSTNÍHO PÁSU

Instalace

- Umístěte dětskou autosedačku v pozici proti směru jízdy na sedadlo ve vozidle.
- Ujistěte se, že je madlo na nošení **(1)** uzamčené v pozici do vozidla **A**.
- Ujistěte se, že instalační značka na varovném štítku **(27)**, umístěném na boku autosedačky, je zarovnaná s podlahou vozidla.
- Vytáhněte bezpečnostní pás vozidla a přetáhněte jej přes dětskou autosedačku.
- Na obou stranách dětské autosedačky vložte břišní pás **(28)** do modrých vedení pásu **(29)**.
- Zacvakněte jazyk bezpečnostního pásu do spony pásu **(30)**.
- Zatažením diagonálního pásu **(31)** směrem k přední straně vozidla utáhněte břišní pás **(28)**.
- Přetáhněte diagonální pás **(31)** přes hlavovou část dětské autosedačky.

UPOZORNĚNÍ! Při montáži nepřekrťte bezpečnostní pás vozidla.

- Použijte boční protektor **(24)** (viz kapitola „NASTAVENÍ BOČNÍCH PROTEKTORŮ“).
- Vedte diagonální pás **(31)** skrze zadní modré vedení pásu **(32)** a nad vykllopeným bočním protektorem **(24)**.
- Utáhněte diagonální pás **(31)**.

! **VAROVÁNÍ!** Diagonální pás **(31)** musí vést skrze zadní modré vedení pásu **(32)** a nad vykllopeným protektorem lineární ochrany při bočním nárazu **(24)**.

INŠTALÁCIA DĚTSKÉ AUTOSEDAČKY POMOCOU BEZPEČNOSTNÉHO PÁSU

Inštalácia

- Umiestnite detskú autosedačku v pozícii proti smeru jazdy na sedadlo vo vozidle.
- Uistite sa, že je madlo na nosenie **(1)** uzamknuté v pozícii do vozidla **A**.
- Uistite sa, že inštalácia značka na varovnom štítku **(27)**, umiestnenom na boku autosedačky, je zarovnaná s podlahou vozidla.
- Vytiahnite bezpečnostný pás vozidla a pretiahnite ho cez detskú autosedačku.
- Na oboch stranách detskej autosedačky vložte brušný pás **(28)** do modrých vedení pásu **(29)**.
- Zacvaknite jazyk bezpečnostného pásu do spony pásu **(30)**.
- Zatahnutím diagonálneho pásu **(31)** smerom k prednej strane vozidla utiahnite brušný pás **(28)**.
- Pretiahnite diagonálny pás **(31)** cez hlavovú časť detskej autosedačky.

UPOZORNENIE! Do not twist the vehicle seat belt while doing this.

- Použite bočný protektor **(24)** (viď kapitola „NASTAVENIE BOČNÝCH PROTEKTOROV“).
- Vedte diagonálny pás **(31)** cez zadné modré vedenie pásu **(32)** a nad vykllopeným bočným protektorom **(24)**.
- Utiahnite diagonálny pás **(31)**.

! **VAROVANIE!** Diagonálny pás **(31)** musí viesť cez zadné modré vedenie pásu **(32)** a nad vykllopeným protektorom lineárnej ochrany pri bočnom náraze **(24)**.

HU

CZ

SK

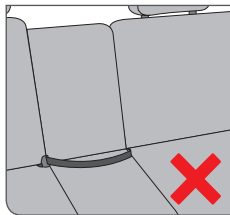
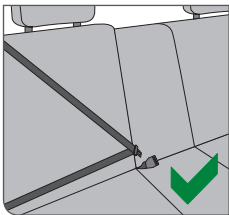

JEGYZE MEG! A gyermekülés minden olyan három-pontos automata biztonsági övvel felszerelt járműben használható mely megfelel az UN R16 szabványnak. Javasoljuk, hogy a hordozót a jármű hátsó ülésén használja. A gyermek általában nagyobb kockázatnak van kitéve az első ülésen.

! FIGYELEM! A hordozó nem használható kétpontos biztonsági övvel. A kétpontos övvel való bekötés baleset esetén súlyos vagy akár végzetes sérülésekhez vezethet.

! FIGYELEM! Előfordulhat, hogy a jármű biztonsági övének csat-része túl hosszú és eléri a hordozó kék övvezetőjét. Ez azt jelenti, hogy a hordozót nem lehet szorosan bekötni. Ha ez a helyzet, válasszon egy másik ülést a hordozó számára. Kétség esetén forduljon a hordozó gyártójához.

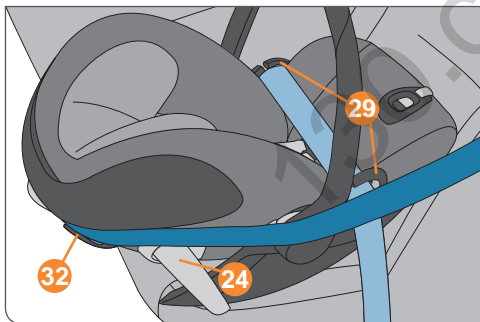

Eltávolítás

JEGYZE MEG! Annak érdekében, hogy megóvja az autót és az autó ülését a sérülésektől, az oldalsó védelmi rendszert (24) az ülés eltávolítása előtt vissza kell hajtani (lásd „OLDALVÉDELMI RENDSZER BEÁLLÍTÁSA” fejezetet).

- Húzza ki a jármű biztonsági övét a kék hátsó övvezetőből. (32).
- Kapcsolja ki a jármű biztonsági övét és húzza ki a vízszintes övszíjat a kék övvezetőkből (29).

UPOZORNĚNÍ! Dětskou autosedačku lze používat na všech sedadlech s 3bodovým bezpečnostním pásem dle normy UN R16. Doporučujeme používat dětskou autosedačku především na zadních sedadlech vozidla. Ve většině případů hrozí dítěti vpředu větší riziko.

! **VAROVÁNÍ!** Dětská autosedačka není vhodná pro použití s 2bodovým nebo pouze s břišním pásem. V případě nehody může zajištění autosedačky dvoubodovým pásem vést k vážným nebo dokonce fatálním zraněním dítěte.

! **VAROVÁNÍ!** V některých případech může být sponová část bezpečnostního pásu vozidla příliš dlouhá a dosahovat až k modrému vedení pásu dětské autosedačky. Následkem toho nelze autosedačku řádně zabezpečit. V takovém případě, prosíme, zvolte ve vozidle jiné místo pro dětskou autosedačku. V případě pochybností kontaktujte výrobce dětské autosedačky.

Vyjmutí

UPOZORNĚNÍ! Z důvodu ochrany vašeho vozidla i dětské autosedačky před poškozením prosíme mějte na paměti, že před vyjmutím autosedačky je třeba sklopit boční protektor (24) (viz kapitola „NASTAVENÍ BOČNÍCH PROTEKTORŮ“).

- Vytáhněte bezpečnostní pás ze zadního modrého vedení pásu (32).
- Uvolněte sponu bezpečnostního pásu a vytáhněte břišní pás z modrých vedení pásu (29).

UPOZORNENIE! Dětskú autosedačku možno používať na všetkých sedadlách s 3bodovým bezpečnostným pásom podľa normy UN R16. Odporúčame používať dětskú autosedačku predovšetkým na zadných sedadlách vozidla. Vo väčšine prípadov hrozí dieťaťu vpredu väčšie riziko.

! **VAROVANIE!** Dětská autosedačka nie je vhodná pre použitie s 2bodovým alebo len s brušným pásom. V prípade nehody môže zabezpečenie autosedačky dvojbodovým pásom viesť k vážnym alebo dokonca fatálnym zraneniam dieťaťa.

! **VAROVANIE!** V niektorých prípadoch môže byť sponová časť bezpečnostného pásu vozidla príliš dlhá a dosahovať až k modrému vedenie pásu detskej autosedačky. Následkom toho nemožno autosedačku riadne zabezpečiť. V takom prípade, prosíme, vyberte vo vozidle iné miesto pre dětskú autosedačku. V prípade pochybností kontaktujte výrobca detskej autosedačky.

Vybratie

UPOZORNENIE! Z dôvodu ochrany vášho vozidla aj dětské autosedačky pred poškodením prosíme majte na pamäti, že pred vybratím autosedačky je potrebné sklopiť bočný protektor (24) (viď kapitola „NASTAVENIE BOČNÝCH Protektor“).

- Vytiahnite bezpečnostný pás zo zadného modrého vedenie pásu (32).
- Uvoľnite sponu bezpečnostného pásu a vytiahnite brušný pás z modrých vedenia pásu (29).

HU

CZ

SK

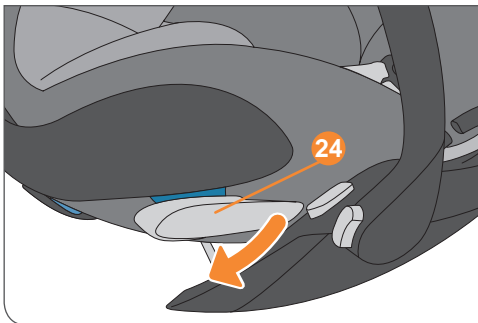

OLDALVÉDELMI RENDSZER BEÁLLÍTÁSA

A „Lineáris oldalütközés elleni védelem” (L.S.P.) be van építve az ülésbe. Ez a rendszer fokozza a gyermek védelmét oldalirányú ütközés esetén. A leghatékonyabb védelem elérése érdekében hajtja ki az L.S.P.-t (24) az üléshez közelebb lévő járműajtó irányába amennyire csak lehet. Az L.S.P. felengedéséhez húzza meg azt a jelzett résznél (33). Ha nem tudja teljesen kihajtani az L.S.P.-t, pl. zárt jármű ajtóknál, használhatja a gyermekülést zárt L.S.P.-vel is.

JEGYZE MEG! Győződjön meg róla, hogy a kihajtható rész hallható kattanással a helyére rögzül.

Az L.S.P. teljesen hátra hajtható eredeti állásába, ha a jelzett résznél húzza (33).

JEGYZE MEG! Ha a gyermekülést az autó középső ülésén használja, tilos az L.S.P.-t használni.

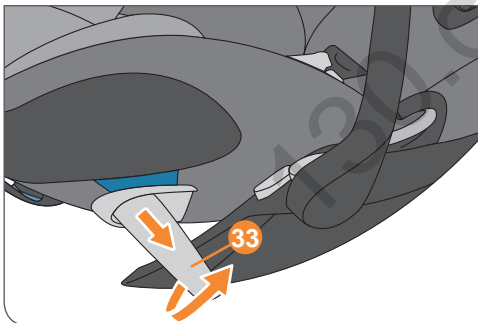

! **FIGYELMEZTETÉS!** Tilos az L.S.P.-t a gyermekülés hordozására vagy rögzítésére használni.

NASTAVENÍ BOČNÍCH PROTEKTORŮ

Autosedačka je vybavena integrovanou lineární ochranou při bočním nárazu (L.S.P.). Tento bezpečnostní systém vylepšuje ochranu vašeho dítěte při nárazu z boku. Pro dosažení nejvyšší možné ochrany vyklepíte L.S.P. (24) protektor u dveří vozidla co nejvíce je to možné. Pro jeho vyklonění stisknete na protektoru označenou část (33). Pokud po zavření dveří vozidla nelze L.S.P. protektor zcela vyklonit, můžete autosedačku používat i se sklopenými protektory.

UPOZORNĚNÍ! Ujistěte se, že se výklopné části zajistí se slyšitelným cvaknutím.

Pro uvedení L.S.P. protektorů zpět do původní polohy je nejdříve třeba mírně zatáhnout za označenou část (33).

UPOZORNĚNÍ! Při používání autosedačky na prostředním sedadle ve vozidle je vyklápění L.S.P. protektorů zakázáno.

! **VAROVÁNÍ!** Nepoužívejte L.S.P. protektory pro přenášení nebo upevňování autosedačky.

NASTAVENIE BOČNÝCH PROTEKTOROV

Autosedačka je vybavená integrovanou lineárnou ochranou pri bočnom náraze (L.S.P.). Tento systém vylepšuje ochranu vášho dieťaťa pri náraze z boku. Pre dosiahnutie najvyššej možnej ochrany vyklepíte L.S.P. (24) protektor u dverí vozidla čo najviac je to možné. Pre jeho vyklonenie stlačte na protektoru označenú časť (33). Pokiaľ po zatvorení dverí vozidla nemožno L.S.P. protektor úplne vykloníť, môžete autosedačku používať aj so sklopenými protektormi.

UPOZORNENIE! Uistite sa, že sa výklopné časti zaistia s počuteľným cvaknutím.

Pre uvedenie L.S.P. protektorov späť do pôvodnej polohy je najskôr potrebné mierne zatiahnuť za označenú časť (33).

UPOZORNENIE! Pri používaní autosedačky na prostrednom sedadle vo vozidle je vyklápanie L.S.P. protektorov zakázané.

! **VAROVANIE!** Nepoužíajte L.S.P. protektory pre prenášanie alebo upevňovanie autosedačky.

HU

CZ

SK

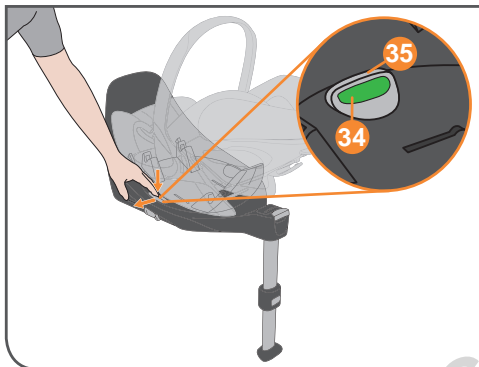

ELFORGATHATÓ FUNKCIÓ

A Base Z talppal kombinálva a gyermekülés forgatható funkcióval rendelkezik. A gyermek ki- és behelyezése illetve a gyermekülés rögzítése a talpra egyszerűsödik.

- Annak érdekében, hogy az autós csecsemőülést elforgathassa, először csúsztassa el a zöld beállítógombot (34) a csúszkáig, majd húzza az egész gombot (35) kifelé.
- Most a gyermekülés elforgatható az ajtó felé és a gyermek nehézség nélkül vekiötölhető (Lásd "BEKÖTÉS A BIZTONSÁGI ÖVRENDSZERREL").

FIGYELEM! Az utazás megkezdése előtt fordítsa a gyermekülést az utazáshoz engedélyezett pozícióba. Menetirány szerinti vagy keresztirányú használat kifejezetten tilos.

- Forgassa vissza a gyermekülést eredeti helyzetébe. Amint az utazáshoz engedélyezett pozícióba ér, az ülés egy hallható „KLIKK” hanggal bekapcsolódik.
- További ellenőrzésre szolgál, ha a vezetési irányt mutató jelzés (23) a talpon ZÖLD. Ha a jelzés PIROS, az ülés nem záródott megfelelően. Ha szükséges, ismételje meg a fenti lépéseket.

FIGYELEM! Javasoljuk, hogy kapcsolja ki az L.S.P.-t mielőtt az ülést elforgatná (lásd „OLDALVÉDELMI RENDSZER BEÁLLÍTÁSA” fejezetet).

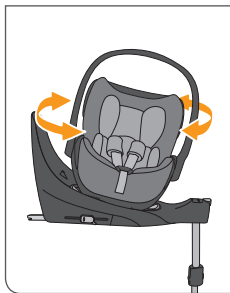

OTÁČENÍ

V kombinaci se základnou Base Z lze dětskou autosedačku ve vozidle otáčet. Možnost otáčení usnadňuje usazování a vyndávání dítěte i instalaci autosedačky na základnu.

- In order to be able to rotate the infant car seat, you must first slide the green adjustment button **(34)** to the slide and then pull the whole button **(35)** outward.
- Nyní můžete dětskou autosedačku otočit směrem ke dveřím vozidla a bez problémů dovnitř uložit a připoutat vaše dítě (viz kapitola „ZAJIŠTĚNÍ SYSTÉMEM PÁSŮ“).

UPOZORNĚNÍ! Před zahájením vaší cesty je nezbytné vrátit autosedačku do povolené pozice. Cestování v pozici po směru jízdy nebo bokem je výslovně zakázáno.

- Otočte dětskou autosedačku zpět do původní pozice. Jakmile je autosedačka otočena do pozice pro jízdu, zajistí se se slyšitelným cvaknutím.
- Poté zkontrolujte, zda se na ukazateli směru jízdy **(23)** zobrazuje ZELENÁ barva. Pokud je ukazatel ČERVENÝ, znamená to, že se autosedačka řádně nezajistila. Případně postup opakujte.

UPOZORNĚNÍ! Před otáčením autosedačky doporučujeme složit L.S.P. protektory (viz kapitola „NASTAVENÍ BOČNÍCH PROTEKTORŮ“).

OTÁČANIE

V kombinácii so základňou Base Z možno detskú autosedačku vo vozidle otáčať. Možnosť otáčania uľahčuje usadzovanie a vyberanie dieťaťa aj inštaláciu autosedačky na základňu.

- Aby ste mohli dieťa v autosedačke otočiť, musíte najprv posunúť zelený nastavovací gombík **(34)**, aby ste posunuli a potom utiahli celý gombík **(35)** smerom von.
- Teraz môžete detskú autosedačku otočiť smerom k dverám vozidla a bez problémov dovnútra uložiť a pripútať vaše dieťa (viď kapitola „ZAJIŠTENIE SYSTÉMOM PÁSOV“).

UPOZORNENIE! Pred začatím svojej cesty je nevyhnutné vrátiť autosedačku do povolené pozície. Cestovanie v pozícii po smere jazdy alebo bokom je výslovné zakázané.

- Otočte detskú autosedačku späť do pôvodnej pozície. Akonáhle je autosedačka otočená do pozície pre jazdu, zaistí sa s počutelným cvaknutím.
- Potom skontrolujte, či sa na ukazovateli smeru jazdy **(23)** zobrazuje ZELENÁ farba. Ak je ukazovateľ ČERVENÝ, znamená to, že sa autosedačka riadne nezabezpečila. Prípadne postup opakujte.

UPOZORNENIE! Pred otáčením autosedačky odporúčame zložiť L.S.P. protektory (viď kapitola „NASTAVENIE BOČNÝCH PROTEKTOROV“).

HU

CZ

SK



A GYERMEK MEGFELELŐ RÖGZÍTÉSE

Gyermeke biztonsága érdekében ellenőrizze, hogy ...

- a vállövek szorosan illeszkednek-e a gyermek testéhez anélkül, hogy szorítanák és az öv nincs megcsavarodva.
- a fejtámla pozíciója megfelelően van-e beállítva.
- Az övszíjak magassága menetiránynak hátrafele néző használatkor a gyermek vállmagasságára vagy éppen egy kicsit alatta legyen beállítva.
- az övnyelvek a helyükre záródtak-e a csatban.

A HORDOZÓ MEGFELELŐ BESZERELÉSE

FIGYELEM! Ez a gyerekülés kizárólag menetiránnyal megegyező irányba néző autósülésekké lett tervezve, melyek vagy ISOFIX rendszerrel vagy hárompontos biztonsági övrendszerrel vannak ellátva az UN R16 szabvány szerint (lásd „HELYES POZÍCIÓ A JÁRMŰBEN” fejezetet).

Gyermeke biztonsága érdekében ellenőrizze, hogy...

- a gyermekülést a menetiránnyal ellentétesen szerelték-e be.
- a gyermekülés csak abban az esetben lehet az első ülésen, ha az első légszékák ki vannak kapcsolva.
- a gyermekülés vagy a jármű biztonsági övével vagy a talppal van bekötve (lásd „A GYERMEKÜLÉS BESZERELÉSE AZ AUTÓ BIZTONSÁGI ÖVÉVEL” vagy „A GYERMEKÜLÉS RÖGZÍTÉSE BÁZISTALPPAL” fejezeteket).
- az L.S.P. lehetőleg ki legyen hajtva a jármű ajtajához legközelebbi oldalon, a lehető legnagyobb védelmi hatás elérése érdekében.

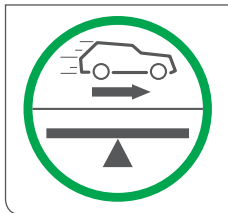

SPRÁVNÉ ZABEZPEČENÍ VAŠEHO DÍTĚTE

Pro zajištění bezpečnosti vašeho dítěte zkontrolujte, že...

- ramenní pásy co nejvíce přiléhají k tělu dítěte bez přílišného utažení a žádný pás není překroucený.
- je správně nastavená pozice opěrky hlavy.
- výška ramenních pásů v pozici proti směru jízdy je zarovnaná s rameny dítěte nebo je mírně pod nimi.
- jazyky pásů jsou zajištěny v pásové sponě.

CORRECT INSTALLATION OF THE INFANT CAR SEAT

UPOZORNĚNÍ! Tato dětská autosedačka je určena výhradně pro použití na sedadlech v pozici po směru jízdy, vybavených ISOFIXem nebo 3bodovým bezpečnostním pásem dle normy UN R16 (viz kapitola „SPRÁVNÁ POZICE VE VOZIDLE“).

Z bezpečnostních důvodů zkontrolujte, že...

- je dětská autosedačka s dítětem zajištěna v pozici proti směru jízdy.
- při používání dětské autosedačky na předním sedadle spolujedce je deaktivovaný přední airbag.
- je dětská autosedačka zajištěna buď bezpečnostním pásem vozidla nebo pomocí základny (viz kapitola „INSTALACE DĚTSKÉ AUTOSEDAČKY POMOCÍ BEZPEČNOSTNÍHO PÁSU“ nebo „NASAZENÍ AUTOSEDAČKY NA ZÁKLADNU“).
- v případě možnosti jeho použití je u dveří vozidla, z důvodu dosažení nejvyšší možné ochrany, vykoplený L.S.P. protektor.

SPRÁVNÉ ZABEZPEČENIE VÁŠHO DIEŤAŤA

Pre zaistenie bezpečnosti vášho dieťaťa skontrolujte, že ...

- ramenné pásy čo najviac priliehajú k telu dieťaťa bez prílišného utiahnutia a žiadny pás nie je prekručený.
- je správne nastavená pozícia opierky hlavy.
- výška ramenných pásů v pozícii proti smeru jazdy je zarovnaná s ramenami dieťaťa alebo je mierne pod nimi.
- jazyky pásů sú zaistené v pásovej sponě.

SPRÁVNÁ INŠTALÁCIA DETSKEJ AUTOSEDAČKY

UPOZORNENIE! Táto detská autosedačka je určená výhradne pre použitie na sedadlách v pozícii po smere jazdy, vybavených ISOFIXom alebo 3bodovým bezpečnostným pásom podľa normy UN R16 (viď kapitola „SPRÁVNÁ POZÍCIE VO VOZIDLE“).

Z bezpečnostných dôvodov skontrolujte, že ...

- je detská autosedačka s dieťaťom zaistená v pozícii proti smeru jazdy.
- pri používaní detskej autosedačky na prednom sedadle spolujazdca je deaktivovaný predný airbag.
- je detská autosedačka zaistená buď bezpečnostným pásom vozidla alebo pomocou základne (viď kapitola „INŠTALÁCIA DETSKEJ AUTOSEDAČKY POMOCOU BEZPEČNOSTNÉHO PÁSU“ alebo „NASADENIE AUTOSEDAČKY NA ZÁKLADNU“).
- v prípade možnosti jeho použitia je u dverí vozidla, z dôvodu dosiahnutia najvyššej možnej ochrany, vykoppený L.S.P. protektor.

HU

CZ

SK

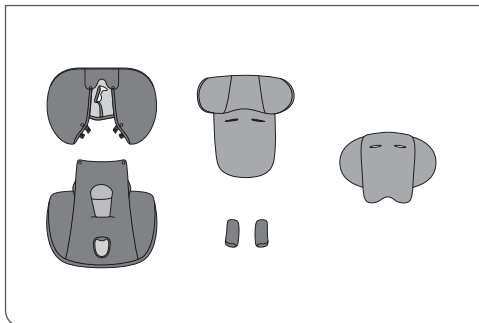

A HUZAT ELTÁVOLÍTÁSA

Eltávolítás

A huzat 6 részből áll: 1 háttámla huzat, 1 láb rész huzat, 1 fejtámla huzat, 2 vállpárna és egy újszülött betét.

Eltávolításhoz az alábbiak szerint járjon el:

- Kapcsolja ki az övcsatot.
- Vegye le mindkét vállpárnát az övről.
- Húzza le a fejtámla huzatot a fejtámláról.
- Kapcsolja ki mindkét patentot a háttámla huzat és a láb rész huzat között.
- Fűzze ki az övcsatot a láb rész huzatból és vegye le a huzatot.
- Lazítsa meg a rögzítő csapot **(36)** a napellenző mögött.
- Most a háttámla huzata eltávolítható.

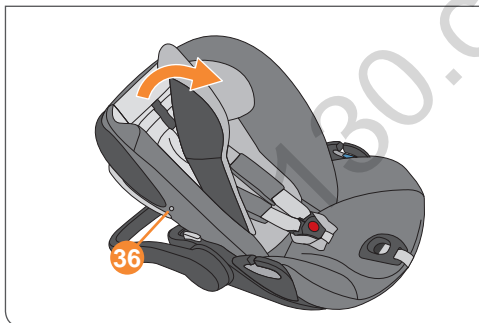

FIGYELMEZTETÉS! A hordozót semmilyen körülmények között nem szabad a huzat nélkül használni.

FIGYELEM! Kizárólag a CYBEX Cloud Z i-Size eredeti huzattal használható.

A huzat visszahelyezése

FIGYELEM! Győződjön meg arról, hogy a vállpántok nem tekeredtek el vagy nem keverte őket össze.

Végezze el a fenti műveleteket fordított sorrendben. A háttámla huzat visszahelyezését kezdje az oldalvédőknél.

SUNDÁNÍ POTAHU

Sundání

Potah se skládá z 6 částí: 1 potah opěrky zad, 1 potah opěrky nohou, 1 potah opěrky hlavy, 2 ramenní polstry a novorozenecká vložka.

Pro sundání potahu, prosíme postupujte následovně:

- Uvolněte sponu pásů.
- Z obou pásů sundejte ramenní polstry.
- Stáhněte potah z opěrky hlavy.
- Rozepněte obě patentky mezi potahem opěrky zad a opěrky nohou.
- Vylékněte sponu pásů z potahu opěrky nohou a poté potah sundejte.
- Rozepněte patentku (36) za stínítkem.
- Nyní můžete sundat potah opěrky zad.

! **VAROVÁNÍ!** Dětskou autosedačku nelze za žádných okolností používat bez potahu.

UPOZORNĚNÍ! Používat lze pouze originální potahy pro autosedačku CYBEX Cloud Z i-Size.

Nasazení potahu

UPOZORNĚNÍ! Zajistěte, aby se ramenní pásy nepřekroutily či nezamotaly.

Pro nasazení potahu opakujte výše uvedený postup v opačném pořadí. U potahu opěrky zad, prosíme, začněte u bočního protektoru.

ODOBRATIE POŤAHU

Odobratie

Potah sa skládá z 6 častí: 1 pofah opierky chrbta, 1 pofah opierky nôh, 1 pofah opierky hlavy, 2 ramenné polstre a novorodenecká vložka.

Pre sňatie poťahu, prosíme postupujte nasledovne:

- Uvoľnite sponu pásov.
- Z oboch pásov zložte ramenné polstre.
- Stiahnite pofah z opierky hlavy.
- Rozopnite obe patentky medzi pofahom opierky chrbta a opierky nôh.
- Vyléčte sponu pásov z pofahu opierky nôh a potom pofah zložte.
- Rozopnite patentky (36) za tienidlom.
- Teraz môžete zložiť pofah opierky chrbta.

! **VAROVANIE!** Detskú autosedačku nemožno za žiadnych okolností používať bez poťahu.

UPOZORNENIE! Používať možno len originálne pofahy pre autosedačku CYBEX Cloud Z i-Size.

Nasadenie poťahu

UPOZORNENIE! Zaisťte, aby sa ramenné pásy neskrútili či nezamotali.

Pre nasadenie poťahu opakujte vyššie uvedený postup v opačnom poradí. U poťahu opierky chrbta, prosíme, začnite u bočného protektoru.

HU

CZ

SK

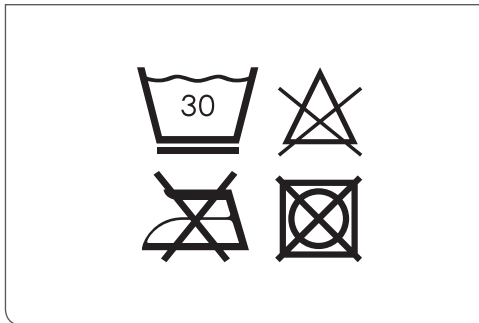

TISZTÍTÁS

Mivel a huzat fontos a megfelelő működéshez, fontos, hogy csak eredeti huzatot használjon. Póthuzatokat a kereskedőnél szerezhet be.

FIGYELEM! Első használat előtt kérjük mossa ki a huzatot. Az ülés-huzatok mosógépben legfeljebb 30°C-on moshatóak kímélő mosási programmal. Magasabb hőmérsékletű mosásnál az anyag engedheti a színét. Kérjük a huzatot elkülönítve mossa és szárítógépben ne szárítsa! Soha ne szárítsa tűző napon a huzatot. A műanyag részeket enyhén szappanos langyos vízzel tisztíthatja.

! FIGYELMEZTETÉS! Soha, semmilyen körülmények között ne alkalmazzon vegyszereket vagy fehérítőszereket!

! FIGYELMEZTETÉS! A beépített övrendszert nem lehet eltávolítani. Ne távolítsa el az övrendszer részeit.

ČIŠTĚNÍ

Používat lze pouze originální potah, neboť je klíčovým prvkem pro správnou funkčnost autosedačky. Náhradní potahy můžete získat u svého prodejce.

UPOZORNĚNÍ! Prosíme, před prvním použitím potah vyperte. Potahy lze prát v pračce na šetrný program při max. 30°C. Praní při vyšší teplotě může vést ke ztrátě barvy látky. Prosíme, perte potah samostatně a nikdy jej nesušte v sušičce! Nesušte potah na přímém slunečním světle! Plastové části můžete očistit teplou vodou a mírným čisticím prostředkem.

! **VAROVÁNÍ!** Prosíme, za žádných okolností nepoužívejte chemické čisticí prostředky nebo bělidla.

! **VAROVÁNÍ!** Integrovaný systém pásů nelze vyjmout z dětské autosedačky. Systém pásů nijak nerozebírejte.

ČISTENIE

Používať je možné len originálny pofah, pretože je kľúčovým prvkom pre správnu funkčnosť autosedačky. Náhradné pofahy môžete získať u svojho predajcu.

UPOZORNENIE! Prosíme, pred prvým použitím pofah vyperte. Pofahy možno prať v pračke na šetrný program pri max. 30°C. Pranie pri vyššej teplote môže viesť k strate farby látky. Prosíme, perte pofah samostatne a nikdy ho nesušte v sušičke! Nesušte pofah na priamom slnečnom svetle! Plastové časti môžete očistiť teplou vodou a miernym čistiacim prostriedkom.

! **VAROVANIE!** Prosíme, za žiadnych okolností nepoužívajte chemické čistiace prostriedky alebo bielidlá.

! **VAROVANIE!** Integrovaný systém pásov nemožno vyňať z detskej autosedačky. Systém pásov nijako nerozoberajte.

HU

CZ

SK

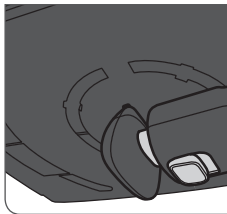
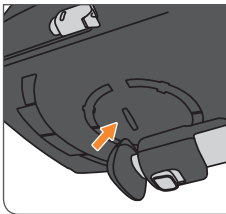

TERMÉK MEGÓVÁSA

Annak érdekében, hogy a gyermekülés maximális védelmet nyújtson, figyeljen a következőkre:

- A gyermekülés minden fontos részét rendszeresen ellenőrizze, hogy nem károsodott-e.
- Minden mechanikai alkatrésznek megfelelően működnie kell.
- Elengedhetetlenül fontos annak biztosítása, hogy a gyermekülés ne legyen beszorulva kemény tárgyak, például járműajtók, ülésnek stb. közé, mert ez kárt okozhat.

JEGYZEZE MEG! Javasoljuk, hogy vásároljon póthuzatot a gyermeküléshez, így addig is használhatja, amíg az eredeti huzatot kimossa és megszáritja.

A bázis talp tárolásakor elengedhetetlenül fontos, hogy a támasztólábat behajtsuk úgy hogy a jellegzetes hang megszűnjön. Ezért a talp alján egy kis nyílás található. Ez védi az elemet.

Ha a talp hosszú ideig nincs használatban fontos, hogy az elemet eltávolítsuk, hogy az ne károsítsa a talpat a folyadék kiszivárgásával (lásd: „HOGYAN CSERÉLJÜNK ELEMET”).

ÚDRŽBA PRODUKTU

Pro zajištění maximální ochrany, poskytované vaší autosedačkou, je nezbytné splňovat následující:

- Všechny hlavní části autosedačky musí být pravidelně kontrolovány.
- Mechanické části musí fungovat bezproblémově.
- Je naprosto nezbytné se ujistit, že není autosedačka nikde jakkoliv zaseknutá, např. ve dveřích vozidla, v kolejnicích sedadla, neboť to může vést k jejímu poškození.

UPOZORNĚNÍ! Doporučujeme vám zakoupit si náhradní potah, který vám umožní souvislé používání autosedačky i při praní a sušení původního potahu.

Pokud chcete základnu odložit, je nezbytné složit opěrnou nohu tak, aby přestalo znít příslušné zvukové upozornění. Z tohoto důvodu je vespod základny umístěn malý otvor. Šetřte tak baterii.

Pokud základnu delší dobu nepoužíváte, prosíme vyjměte z ní baterii. Ochráňte tak produkt před únikem kapalin (viz kapitola: „VÝMĚNA BATERIE“).

ÚDRŽBA PRODUKTU

Pre zaistenie maximálnej ochrany, poskytovanej vašou autosedačkou, je nevyhnutné splňať nasledujúce:

- Všetky hlavné časti autosedačky musia byť pravidelne kontrolované.
- Mechanické časti musia fungovať bezproblémovo.
- Je naprosto nevyhnutné sa uistiť, že nie je autosedačka nikde akokoľvek zaseknutá, napr. vo dverách vozidla, v kolajniciach sedadla, lebo to môže viesť k jej poškodeniu.

UPOZORNENIE! Odporúčame vám zakúpiť si náhradný pofah, ktorý vám umožní súvislé používanie autosedačky i pri praní a sušení pôvodného pofahu.

Pokiaľ chcete základňu odložiť, je nevyhnutné zložiť opernú nohu tak, aby prestalo znieť príslušné zvukové upozornenie. Z tohto dôvodu je naspodku základne umiestnený malý otvor. Šetrite tak batériu.

Ak základňu dlhšiu dobu nepoužívate, prosíme vyberte z nej batériu. Ochráňte tak produkt pred únikom kvapalín (viď kapitola: „VÝMENA BATÉRIE“).

HU

CZ

SK

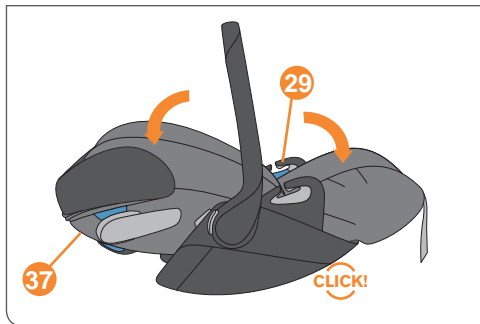

A DÖNTÖTT POZÍCIÓ BEÁLLATÁSA

! **FIGYELEM!** A háttámlát kizárólag a gyermekülést az autóból kivéve lehet megdönteni.

A CYBEX CLOUD Z i-Size a kioldó gomb megnyomásával állítható fekvő pozícióba (37) a hátsó rész együttes lefelé nyomásával. Győződjön meg róla, hogy a háttámla megfelelően rögzült a döntött pozícióban. Ezt a pozíciót kizárólag az autón kívül szabad használni pl. babakocsin, de semmi esetre sem járműben. Biztonság okokból, az övvezető (29) automatikusan bezáródik, ha az ülés háttámlája fekvő pozícióban van.

JEGYZE MEG! Ne változtasson az ülés beállításán a jármű mozgása közben.

Ha a hordozót újra ülő pozícióba akarja állítani, nyomja meg a kioldó gombot és közben húzza fel a háttámlát, amíg a helyére nem kattann.

POLOHOVÁNÍ AUTOSEDAČKY

! **VAROVÁNÍ!** Dětskou autosedačku lze polohovat pouze vně vozidla.

Stisknutím uvolňovacího tlačítka **(37)** a současným zatlačením zadní části autosedačky dolů lze autosedačku CYBEX Cloud Z i-Size nastavit do sklopené pozice. Ujistěte se, že se autosedačka ve sklopené pozici správně zajistila. Sklopenou pozici je možné používat pouze mimo vozidlo, např. na kočárku. Za žádných okolností se nesmí používat ve vozidle. Po uvedení autosedačky do sklopené pozice se z bezpečnostních důvodů automaticky uzamknou vedení pásu **(29)**.

UPOZORNĚNÍ! Během jízdy na autosedačce neprovádějte jakékoli změny nastavení.

Pro uvedení autosedačky zpět do sedící polohy stiskněte uvolňovací tlačítko a zároveň zdvihajte zadní část autosedačky, dokud neuslyšíte cvaknutí zámku.

POLOHOVANIE AUTOSEDAČKY

! **VAROVANIE!** Detskú autosedačku možno polohovať len mimo vozidlo.

Stlačením uvolňovacieho tlačidla **(37)** a súčasným zatlačením zadnej časti autosedačky nadol možno autosedačku CYBEX Cloud Z i-Size nastaviť do sklopenej pozície. Uistite sa, že sa autosedačka v sklopenej pozícii správne zaistila. Sklopenou pozíciou je možné používať len mimo vozidla, napr. na kočíku. Za žiadnych okolností sa nesmú používať vo vozidle. Po uvedení autosedačky do sklopenej pozície sa z bezpečnostných dôvodov automaticky uzamknú vedenia pásu **(29)**.

UPOZORNENIE! Počas jazdy na autosedačke nerobte akékoľvek zmeny nastavenia.

Pre uvedenie autosedačky späť do sediacej polohy stlačte uvolňovacie tlačidlo a zároveň zdvihajte zadnú časť autosedačky, kým nebudete počuť cvaknutie zámku.

HU

CZ

SK

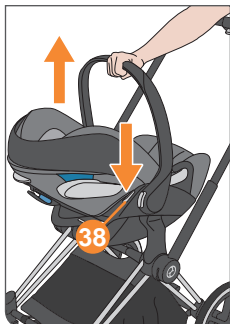
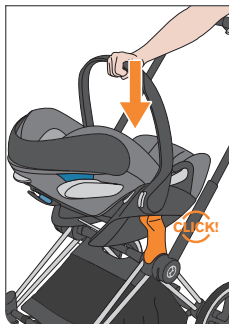

TRAVEL SYSTEM

Kövesse a babakocsi használati utasítását!

A gyermekülést bármilyen jóváhagyott babakocsihoz csatlakoztathatja. Csatlakoztassa a hordozót a jóváhagyott adapter segítségével úgy, hogy a gyermek a szülő felé nézzen. Figyeljen rá, hogy a hordozó mindkét oldalon hallhatóan a helyére kattanjon. Mindig ellenőrizze, hogy a hordozó stabilan csatlakozik-e a babakocsihoz. Kioldáshoz, nyomja és tartsa mindkét kioldó gombot **(38)** a gyermeküléssel majd emelje fel.

JEGYZE MEG! Kérjük ellenőrizze a gyermekülés kompatibilitását a babakocsi gyártójával.

MIT TEGYÜNK EGY BALESET UTÁN

! **FIGYELEM!** Egy baleset károsodást okozhat a gyermekülésben, amely szabad szemmel nem látható. Kérjük, cserélje le az ülést egy esetleges baleset után. Ha kétélyei vannak, kérdezze meg a forgalmazót vagy a gyártót.

TERMÉK INFORMÁCIÓK

Amennyiben kérdései vannak, először a forgalmazót keresse fel. Ehhez készítse elő az alábbiakat:

- Szériaszám (ld. a hordozó alján lévő matricán).
- A jármű márkája és modellneve és az üléspozíció, amelyen a gyermekülést használták.
- A gyermek súlya, kora és magassága.

További információ a termékkel kapcsolatban a www.cybex-online.com weboldalon található.

CESTOVNÍ SYSTÉM

Postupujte podle pokynů v návodu vašeho kočárku!
Dětskou autosedačku můžete nasadit na jakýkoliv schválený kočárek. Dětskou autosedačku s dítětem čelem k rodiči navkněte na schválený adaptér. Ujistěte se, že se autosedačka na obou stranách slyšitelně zajistila. Vždy zkontrolujte, že je autosedačka řádně připojená ke kočárku. K uvolnění autosedačky stiskněte a podržte uvolňovací tlačítka **(38)** a zdvihněte autosedačku.

UPOZORNĚNÍ! Kompatibilitu dětské autosedačky ověřte u výrobce vašeho kočárku.

CO DĚLAT PO NEHODĚ

! **VAROVÁNÍ!** Při nehodě mohou na autosedačce vzniknout poškození, která nejsou pouhým okem viditelná. Po nehodě, prosíme autosedačku neprodleně vyměňte. V případě pochybností kontaktujte výrobce nebo prodejce autosedačky.

PRODUKTOVÉ INFORMACE

V případě jakýchkoliv otázek kontaktujte nejdříve vašeho prodejce. Předem si připravte následující informace:

- sériové číslo (viz nálepka na spodní straně dětské autosedačky).
- výrobce a model vašeho vozidla a sedadlo, na kterém autosedačku používáte.
- váha, věk a výška dítěte.

Další informace o našich produktech naleznete na www.cybex-online.com.

CESTOVNÝ SYSTÉM

Postupujte podľa pokynov v návode vášho kočíka!
Detskú autosedačku môžete nasadiť na akýkoľvek schválený kočík. Detskú autosedačku s dieťaťom čelom k rodičovi navknite na schválený adaptér. Uistite sa, že sa autosedačka na oboch stranách počuteľne zaistila. Vždy skontrolujte, že je autosedačka riadne pripojená ku kočíku. K uvoľneniu autosedačky stlačte a podržte uvoľňovacie tlačidlá **(38)** a zdvihnite autosedačku.

UPOZORNENIE! Kompatibilitu detskej autosedačky overte u výrobcu vášho kočíka.

ČO ROBIŤ PO NEHODE

! **VAROVANIE!** Pri nehode môžu na autosedačke vzniknúť poškodenia, ktoré nie sú voľným okom viditeľné. Po nehode, prosíme autosedačku bezodkladne vymeňte. V prípade pochybností kontaktujte výrobcu alebo predajcu autosedačky.

PRODUKTOVÉ INFORMÁCIE

V prípade akýchkoľvek otázok kontaktujte najskôr vášho predajcu. Vopred si pripravte nasledujúce informácie:

- sériové číslo (viď nálepka na spodnej strane detskej autosedačky).
- výrobca a model vášho vozidla a sedadlo, na ktorom autosedačku používate.
- váha, vek a výška dieťaťa.

Ďalšie informácie o našich produktoch nájdete na www.cybex-online.com.

HU

CZ

SK

TERMÉK ÉLETCIKLUS

Ez a gyermekülést úgy tervezték, hogy rendeltetészerű használat mellett ellássa tervezett funkcióit a termék élettartama alatt, ami kb. 7 év. A műanyag fokozatos kopása, melyet például a napsugárzás (UV) okoz, enyhén károsítja a termék tulajdonságait. Mivel a járművekben a hőmérséklet meglehetősen ingadozik és előre nem látható deformációk is bekövetkezhetnek, ezért fontos, hogy figyeljen az alábbiakra:

- Ha a jármű hosszú ideig erős napfénynek van kitéve, a gyermekülést ki kell venni a járműből vagy le kell takarni egy világos ruhával.
- Rendszeresen ellenőrizze a gyermekülés műanyag és fém alkatrészeit, azok sérüléseit, alakváltozását, színváltozásokat. Ha bármilyen változtatást észlel, akkor a gyermekülést el kell távolítani vagy le kell ellenőrizni, esetleg ki kell cseréltetnie a gyártóval.
- Az anyagban bekövetkező változások, különösen a fakulás, teljesen normális jelenség járműben való használat esetén, és nem károsítja az ülés funkcióját.

ŽIVOTNOST PRODUKTU

Tato dětská autosedačka je navržena tak, aby při běžném používání plnila svoji funkci po dobu cca 7 let. Postupné opotřebování plastů způsobené např. přímým slunečním světlem (UV) může mít za následek mírné zhoršení vlastností produktu. Jelikož je autosedačka ve vozidle vystavena vysokým výkyvům teplot a ostatním nepředvídatelným zatížením, je nezbytné postupovat následovně:

- Pokud je vozidlo po delší dobu vystaveno přímému slunečnímu světlu, autosedačka by měla být z vozidla vyjmuta nebo přikryta světlou látkou.
- Pravidelně kontrolujte, zda nejsou plastové a kovové části autosedačky poškozené nebo nezměnily tvar či barvu. Při jakémkoliv zaznamenané změně je třeba autosedačku nechat prohlédnout výrobcem a případně ji vyměnit nebo zlikvidovat.
- Změny na látkách, především vyblednutí, jsou při používání ve vozidle zcela běžné a nemají vliv na funkčnost autosedačky.

ŽIVOTNOST PRODUKTU

Táto detská autosedačka je navrhnutá tak, aby pri bežnom používaní plnila svoju funkciu po dobu cca 7 rokov. Postupné opotrebovanie plastov spôsobené napr. priamym slnečným svetlom (UV) môže mať za následok mierne zhoršenie vlastností produktu. Keďže je autosedačka vo vozidle vystavená vysokým výkyvom teplôt a ostatným nepredvídatelným zafazením, je nevyhnutné postupovať nasledovne:

- Ak je vozidlo po dlhšiu dobu vystavené priamemu slnečnému svetlu, autosedačka by mala byť z vozidla vytiahnutá alebo prikrytá svetlou látkou.
- Pravidelne kontrolujte, či nie sú plastové a kovové časti autosedačky poškodené alebo nezmenili tvar či farbu. Pri akejkoľvek zaznamenané zmene je potrebné autosedačku nechať prehládnuť výrobcem a prípadne ju vymeniť alebo zlikvidovať.
- Zmeny na látkach, predovšetkým vyblednutie, sú pri používaní vo vozidle úplne bežné a nemajú vplyv na funkčnosť autosedačky.

HU

CZ

SK

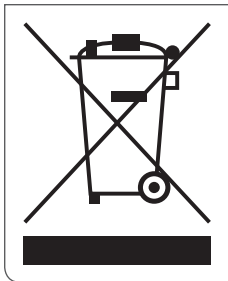

MEGSEMMISÍTÉS

Környezetvédelmi okokból kérjük, hogy különítsék el és semmisítsék meg az ülés élettartamának elején (csomagolás) és végén (termék alkatrészek) keletkező szemetet. A szemétkézelést a helyi hatóságok különbözőképpen végzik. A gyermekülés szabályszerű ártalmatlanításának biztosítása érdekében, vegye fel a kapcsolatot a helyileg illetékes ártalmatlanítási hatósággal. Mindig vegye figyelembe országa hulladékkezelési szabályait.

! **FIGYELMEZTÉS!** Tartsa a műanyag csomagolóanyagot gyermekétől távol: fulladásveszély!

Ha a talpat nem akarja többé használni, ingyenesen visszaviheti a használt elektromos készülékek újrahasznosító raktárába.

! **FIGYELMEZTETÉS!** A használt elektromos készülékek nem tartoznak a háztartási hulladékokhoz.

! **FIGYELMEZTETÉS** Az elemek különleges hulladéknak minősülnek, és nem szabad a háztartási hulladékban elhelyezni!

LIKVIDACE

Z důvodu ochrany životního prostředí Vás žádáme o rozřídění odpadu, vzniklého na začátku (obalový materiál) a na konci (části produktu) životnosti dětské autosedačky. Likvidace odpadu se v jednotlivých zemích liší dle místních předpisů. Pro zaručení správné likvidace dětské autosedačky v souladu s předpisy, prosíme kontaktujte vaši místní správu. Vždy dodržujte předpisy pro likvidaci odpadu ve vaší zemi.

! **VAROVÁNÍ!** Udržujte plastové obaly mimo dosah dětí. Hrozí riziko zadušení!

Pokud již nadále nechcete používat základnu, zanechte ji zdarma na odběrném místě pro použitá elektrická zařízení.

! **VAROVÁNÍ!** Použitá elektrická zařízení nepatří do běžného odpadu.

! **VAROVÁNÍ!** Baterie jsou zvláštním druhem odpadu, který nepatří do běžného směsného odpadu!

LIKVIDÁCIA

Z dôvodu ochrany životného prostredia Vás žiadame o triedenie odpadu, vzniknutého na začiatku (obalový materiál) a na konci (časti produktu) životnosti detskej autosedačky. Likvidácia odpadu sa v jednotlivých krajinách líši podľa miestnych predpisov. Pre zaručenie správnej likvidácie detskej autosedačky v súlade s predpismi, prosíme kontaktujte vašu miestnu správu. Vždy dodržiavajte predpisy pre likvidáciu odpadu vo vašej krajine.

! **VAROVANIE!** Udržujte plastové obaly mimo dosahu detí. Hrozí riziko udusenie!

Ak naďalej nechcete používať základňu, zanechajte ju zadarmo na odbornom mieste pre použité elektrické zariadenia.

! **VAROVANIE!** Použité elektrické zariadenia nepatria do bežného odpadu.

! **VAROVANIE!** Batérie sú zvláštnym druhom odpadu, ktorý nepatří do bežného zmiešaného odpadu!

HU

CZ

SK

JÓTÁLLÁS

A következő jótállás csak abban az országban érvényes, ahol ezt a terméket a kiskereskedő a fogyasztónak elsőként értékesítette.

1. Ez a garancia kiterjed minden olyan gyártási- és anyaghibára, ami a vásárlás időpontjában fennállt, vagy ami a termék kiskereskedelmi forgalomban való átvétele után (gyártói garancia) 3 éven belül jelentkezik. Kérjük, ellenőrizze a terméket a teljesség és a gyártási vagy anyaghibák tekintetében, közvetlenül a vásárlás napján vagy a kézhezvétel után. Kérjük mindig őrizz meg a vásárlást igazoló bizonylatot.
2. Hiba esetén ne használja tovább a terméket. A garancia érvényesítéséhez kérjük, vigye el vagy küldje el a terméket az eredeti kiskereskedőnek, aki a terméket eredetileg tiszta és teljes állapotban értékesítette Önnek, és mutassa be az eredeti vásárlási bizonylatot (értékesítési bizonylat vagy számla). Kérjük ne vigye vagy ne juttassa el a terméket közvetlenül a gyártóhoz.
3. A jótállás nem vonatkozik a nem rendeltetésszerű használatra, környezeti károokra (viz, tűz, baleset stb.) vagy a normál elhasználódásra vagy a használati útmutatóban foglaltak be nem tartásából eredő károokra. A jótállás nem érvényesíthető abban az esetben, ha a módosításokat és javításokat jogosulatlan személyek végezték el, vagy ha nem eredeti alkatrészeket és tartozékokat használtak.
4. Ez a garancia nem érinti a törvényes fogyasztói jogokat, ideértve a kártérítési követeléseket és a szerződészegéssel kapcsolatos követeléseket, amelyeket a vevő az eladóval vagy a termék gyártójával szemben érvényesíthet.

ZÁRUKA

Následující záruční podmínky platí pouze v zemi, ve které byl tento produkt původně prodejcem prodán zákazníkovi.

1. Záruka se vztahuje na všechny již přítomné výrobní a materiálové vady a na ty, které se objeví v den nákupu nebo se objevily v období tří (3) let od data nákupu od prodejce, který výrobek původně prodal spotřebiteli (výrobní záruka). V den pořízení nebo ihned po doručení zkontrolujte, zda je produkt kompletní a nepoškozený. Prosíme, vždy si ponechtejete váš datovaný doklad o nákupu produktu.
2. V případě poškození produkt okamžitě přestaňte používat. Pro uplatnění záruky je nutné produkt odvézt nebo zaslat původnímu prodejci, který vám jej prodal, v čistém a kompletním stavu a předložit originální doklad o nákupu (účtenka nebo faktura). Prosíme nevozte nebo neposílejte produkt přímo výrobci.
3. Tato záruka nezahrnuje jakákoliv poškození, způsobená nesprávným používáním, vlivem okolního prostředí (voda, oheň, nehody atd.), běžným obnošením a opotřebením nebo nesplněním pokynů v tomto uživatelském manuálu. Záruka také pozbývá platnosti, pokud byly opravy a úpravy produktu prováděny neautorizovanými osobami nebo byly použity neoriginální díly a příslušenství.
4. Tato záruka nevylučuje, neomezuje ani jinak neovlivňuje zákonná práva spotřebitelů, včetně nároků z porušení práva a nároků s ohledem na porušení smlouvy, které kupující může mít vůči prodávajícímu nebo výrobci výrobku.

ZÁRUKA

Následujúce záručné podmienky platia len v krajine, v ktorej bol tento produkt pôvodne predajcom predaný zákazníkovi.

1. Záruka sa vzťahuje na všetky už prítomné výrobné a materiálové chyby a na tie, ktoré sa objavia v deň nákupu alebo sa objavili v období troch (3) rokov od dátumu nákupu od predajca, ktorý výrobok pôvodne predal spotrebiteľovi (výrobná záruka). V deň nadobudnutia alebo ihneď po doručení skontrolujte, či je výrobok kompletný a nepoškozený. Prosíme vždy si ponechajte váš datovaný doklad o nákupe produktu.
2. V prípade poruchy produkt okamžite prestaňte používať. Pre uplatnenie záruky je nutné produkt odviezť alebo zaslať pôvodnému predajcovi, ktorý vám ho predal, v čistom a kompletnom stave a predložiť originálny doklad o nákupe (účtenka alebo faktúra). Prosíme nevozte alebo neposielajte produkt priamo výrobcovi.
3. Táto záruka nezahŕňa akákoľvek poškodenia, spôsobená nesprávnym používaním, vplyvom okolitého prostredia (voda, oheň, nehody atď.), bežným obnošením a opotrebovaním alebo nesplnením pokynov v tomto uživatelskom manuáli. Záruka neplatí tiež ak boli úpravy a opravy vykonávané neautorizovanými osobami alebo pri použití neoriginálnych dielov a príslušenstva.
4. Táto záruka sa nevzťahuje na obmedzenie alebo na iné vplyvy zákonných práv spotrebiteľa, zahŕňajúci nároky z porušenia práva s ohľadom na porušenie zmluvy, ktoré môže mať kupujúci voči predávajúcemu alebo výrobcovi produktu.

HU

CZ

SK

CLOUD Z i-SIZE

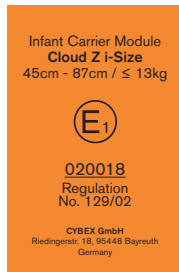

HOMOLOGACIÓN

Cloud Z i-Size
UN R129
Tamaño: 45-87 cm
Peso: Hasta 13 kg

HOMOLOGAÇÃO

Cloud Z i-Size
UN R129
Altura: 45-87 cm
Peso: Até 13 kg

APRECIADO CLIENTE,

Muchas gracias por haber adquirido una CYBEX Cloud Z i-Size. Le aseguramos que, en el desarrollo de la silla de seguridad infantil, nuestra mayor prioridad ha sido la seguridad, el confort y la practicidad. Este producto ha sido fabricado bajo un especial control de calidad y cumple con los más estrictos estándares de seguridad.

¡ATENCIÓN! Para una protección adecuada de su hijo, es esencial usar e instalar la silla de coche de acuerdo con las instrucciones proporcionadas en este manual.

NOTA: Conserve este manual de instrucciones guardándolo en el espacio creado a este efecto debajo del asiento.

NOTA: El reductor protege a su hijo. Se debe utilizar hasta que su hijo alcance los 60 cm.

NOTA: Debido a los requisitos específicos de cada país (por ejemplo, color del etiquetado en la silla de seguridad), las características de los productos pueden variar en apariencia externa. A pesar de ello, estos requerimientos no afectan al correcto funcionamiento del producto.

Si elige un asiento de coche infantil con clip de sensor de seguridad, tenga en cuenta el capítulo especial "SUJECIÓN CON SISTEMA DE ARNÉS Y CLIP". Para más información sobre la función de sensor de seguridad, vea el manual adjunto.

CARO CLIENTE!

Agradecemos-lhe pela sua escolha em adquirir uma CYBEX CLOUD Z i-Size. Asseguramos que a segurança, conforto e facilidade de utilização foram a prioridade no processo de desenvolvimento deste produto. O produto foi desenvolvido sob um controlo de qualidade superior que cumpre com as mais rigorosas normas de segurança.

! **ATENÇÃO!** Para assegurar uma proteção eficaz da criança é essencial que utilize o Idan I-Size da GB como descrito neste manual.

AVISO! Guarde este manual de instruções no seu devido lugar - por debaixo da cadeira da CYBEX CLOUD Q para futuras consultas.

AVISO! O redutor para recém nascidos protege a criança. Deve ser utilizado até aos 60 cm.

AVISO! Devido aos requisitos específicos de cada país (ex cor da etiqueta presente na cadeira auto) as características a nível visual poderão variar. Contudo estas situações não afectam o correto funcionamento do produto.

Se escolher uma cadeirinha de bebé com o SensorSafe clipe, consulte o capítulo separado "AMARRAR COM SISTEMA DE CINTO-ARNÊS E CLIPE". Para mais informações sobre a função do SensorSafe, consulte o manual em anexo.

ES

PT

ES

CONTENIDO

HOMOLOGACIÓN.....	190
PROTECTING THE VEHICLE	194
CORRECTA POSICIÓN EN EL VEHÍCULO	196
SEGURIDAD EN EL VEHÍCULO	198
SEGURIDAD PARA EL BEBÉ.....	200
AJUSTE DEL ASA DE TRANSPORTE.....	202
ABRIR LA CAPOTA.....	202
AJUSTE AL CUERPO DEL NIÑO.....	204
SUJECIÓN CON SISTEMA DE ARNÉS Y CLIP.....	206
SUJECIÓN CON SISTEMA DE ARNÉS Y CLIP.....	208
CONECTAR LA SILLA DE SEGURIDAD CON LA BASE.....	212
CÓMO CAMBIAR LA BATERÍA.....	224
INSTALACIÓN DE LA SILLA DE COCHE CON CINTURÓN DE SEGURIDAD	226
AJUSTE DE LOS PROTECTORES LATERALES.....	230
FUNCIÓN DE ROTACIÓN.....	232
CORRECTA SUJECIÓN DEL BEBÉ.....	234
INSTALAR CORRECTAMENTE LA SILLA	234
LIMPIEZA	238
CUIDADO DEL PRODUCTO	240
AJUSTE DE LA POSICIÓN DE RECLINADO	242
TRAVEL SYSTEM	244
¿QUÉ HACER DESPUÉS DE UN ACCIDENTE?.....	244
INFORMACIÓN SOBRE EL PRODUCTO	244
VIDA ÚTIL DEL PRODUCTO	246
ELIMINACIÓN DE RESIDUOS.....	248
GARANTÍA	250

HOMOLOGAÇÃO	190
PROTEÇÃO DO AUTOMÓVEL.....	195
POSIÇÃO CORRETA NO AUTOMÓVEL.....	197
SEGURANÇA NO AUTOMÓVEL.....	199
SEGURANÇA PARA O BEBÉ.....	201
AJUSTAR A ASA DE TRANSPORTE.....	203
AJUSTAR A CAPOTA	203
ADJUSTE AO TAMANHO DA CRIANÇA.....	205
AMARRAR COM SISTEMA DE CINTO-ARNÊS E CLIPE.....	207
AMARRAR COM SISTEMA DE CINTO-ARNÊS E CLIPE.....	209
COLOCAR O OVINHO NA BASE.....	213
COMO MUDAR A BATERIA	225
INSTALAR O OVINHO COM O CINTO DE SEGURANÇA DO AUTOMÓVEL	227
AJUSTAR PROTETORES LATERAIS.....	231
FUNÇÃO DE ROTAÇÃO	233
SEGURAR CORRETAMENTE O BEBÉ.....	235
INSTALAR CORRETAMENTE O OVINHO	235
LIMPAR	239
CUIDADOS A TER COM O PRODUTO.....	241
RÉGULAR A POSIÇÃO DE RECLINAÇÃO.....	243
TRAVEL SYSTEM	245
PROCEDIMENTOS APÓS UM ACIDENTE.....	245
INFORMAÇÃO DO PRODUTO	245
DURABILIDADE DO PRODUTO.....	247
RECICLAGEM	249
GARANTIA	251

PROTECTING THE VEHICLE

Los asientos de algunos vehículos confeccionados con materiales delicados (como terciopelo o piel) pueden sufrir marcas de uso o decoloración como consecuencia del uso de la silla de seguridad. Esto se evita poniendo, por ejemplo, una manta o una toalla debajo de la silla de seguridad. El uso de las guías ISOFIX proporcionadas protegerá aún más el asiento del coche. Para instalación, revise el capítulo: „INSTALAR LA SILLA DE COCHE CON BASE“. En este manual también encontrará instrucciones de limpieza. Es esencial seguir las instrucciones antes de utilizar su silla de seguridad por primera vez.

PROTEÇÃO DO AUTOMÓVEL

Ao utilizar cadeiras de segurança no automóvel poderão aparecer algumas marcas de desgaste e/ou descoloração nos tecidos dos assentos mais delicados (ex: veludo, pele, etc.) Para evitar que isto passe poderá colocar uma manta ou toalha debaixo da cadeira. As guias de ISOFIX vão proteger o assento do automóvel. Para instalação ver capítulo: "CONECTAR OVINHO COM BASE ISOFIX". Consulte também as nossas instruções de limpeza. É essencial que siga as indicações antes da primeira utilização.

130.com.ua

ES

PT

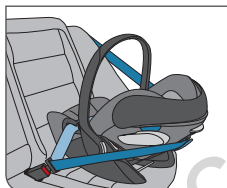
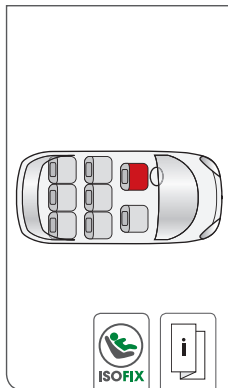

CORRECTA POSICIÓN EN EL VEHÍCULO

Este es un sistema de retención infantil i-Size. Está aprobado de acuerdo a la normativa No.129, para su uso en los asientos de vehículos compatibles con i-Size, según lo indicado por los fabricantes de vehículos en el manual de instrucciones del vehículo. Si su vehículo no dispone de asientos i-Size, compruebe en la lista de compatibilidad incluida o en www.cybex-online.com si se puede instalar en su vehículo. Alternativamente, la silla de coche puede instalarse en el asiento delantero del vehículo con el cinturón automático de 3 puntos de acuerdo con la norma ECE R16.

¡ATENCIÓN! No debe combinar la silla de coche i-Size o la base i-Size con otros sistemas. La garantía expira automáticamente si se modifica el producto.

Compruebe siempre antes de comprar la silla de seguridad infantil i-Size que puede ser instalada correctamente en su vehículo. La correcta instalación se puede hacer tanto mediante la Base i-Size, como ISOFIX o con el cinturón de seguridad de 3 puntos del vehículo.

POSIÇÃO CORRETA NO AUTOMÓVEL

Trata-se de um sistema de retenção I-Size. Este ovinho, está homologado de acordo com a R 129, para utilização nos lugares do automóvel "compatíveis com I-Size" indicados pelo fabricante, no manual de instruções do automóvel. Se o seu automóvel não possuir uma posição de assento i-Size veja por favor a lista de compatibilidades presente em www.cybex-online.com. Alternativamente o ovinho pode ser instalado no sentido inverso à marcha preso com cinto de 3 pontos de acordo com a UN R16.

! **ATENÇÃO!** Não deverão ser feitas combinações entre a cadeira auto i-Size ou base i-Size com outros sistemas. A garantia expira automaticamente se algo, no produto sofrer mudanças.

Verifique sempre antes de adquirir uma cadeira I-Size, se esta pode ser instalada de forma adequada no seu automóvel. Uma instalação correcta pode ser feita, utilizando a base I-Size, ISOFIX no sistema ou o sistema de cintos de três pontos do automóvel.



SEGURIDAD EN EL VEHÍCULO

¡ATENCIÓN! No utilice nunca la silla de seguridad con el airbag frontal activado. Esta advertencia no se refiere a los airbags laterales.

¡AVISO! La mayoría de airbags frontales se expanden de forma explosiva y pueden causar lesiones graves o incluso la muerte del niño.

¡ATENCIÓN! La silla de seguridad y la base deben estar siempre bien fijadas en el vehículo aunque no las utilice. En caso de frenado de emergencia o accidente, una silla de seguridad no asegurada puede lesionar a otros pasajeros o a usted mismo.

Para garantizar la mayor seguridad para todos los pasajeros asegúrese de que ...

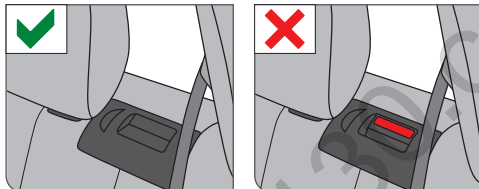

- Los respaldos plegables del vehículo están bloqueados en posición vertical.
- Si instala la silla de seguridad en el asiento del copiloto, el asiento del vehículo está en la posición más atrasada.
- proteja adecuadamente todos los objetos que puedan causar lesiones en caso de accidente.
- que la hebilla del cinturón del coche no alcanza al recorrido del cinturón. En caso de duda, contacte con la tienda o con el fabricante de la silla de coche.
- Todos los pasajeros van debidamente asegurados con el cinturón de seguridad.

SEGURANÇA NO AUTOMÓVEL

! **ATENÇÃO!** Nunca utilize uma cadeira auto no banco da frente com o airbag activo. Isto não se aplica aos airbags laterais.

AVISO! O air-bag expande de forma violenta e poderá provocar danos ou mesmo a morte.

! **ATENÇÃO!** O ovinho e a base devem estar sempre correctamente seguras no automóvel mesmo quando não está a ser utilizado. Em caso de travagem ou acidente uma cadeira que não esteja segura poderá causar danos a si e aos passageiros.

Para garantir a melhor segurança possível para todos os passageiros assegure-se que...

- o encosto dos assentos reclináveis estão na posição vertical.
- quando instala o ovinho no assento da frente este está ajustado o mais para a frente possível.
- que segura apropriadamente todos os objectos, pois em caso de acidente, podem provocar lesões.
- A fivela do cinto do automóvel não deverá nunca alcançar a parte inferior da guia do cinto. Em caso de dúvida contacte o ponto de venda ou o fabricante do automóvel.
- todos os passageiros estão seguros com o cinto de segurança.



¡ATENCIÓN! NUNCA transporte al niño en su regazo dentro del vehículo. Las fuerzas liberadas en una colisión son demasiado fuertes para cualquier persona que sostenga al bebé. Nunca asegure al niño y a usted con un único cinturón de seguridad.

SEGURIDAD PARA EL BEBÉ

¡ATENCIÓN! Siempre asegure a su hijo con el sistema de arnés integrado.

¡ATENCIÓN! Por favor, no deje nunca a su bebé desatendido en un vehículo.

Saque al bebé de la silla tan a menudo como sea posible para relajar la presión sobre su columna vertebral. Haga pausas frecuentes durante los viajes largos. También asegúrese de que usted no deja a su bebé durante demasiado tiempo en la silla de seguridad infantil, incluso cuando no esté en el vehículo.

¡ATENCIÓN! Las piezas de plástico de la silla de seguridad infantil pueden calentarse al sol. El bebé podría quemarse. Proteja al niño y a la silla de una exposición intensa al sol (por ejemplo, colocando una tela ligera sobre el asiento).

! **ATENÇÃO!** NUNCA leve um bebé ao colo no automóvel. A energia libertada num impacto é demasiado forte para que uma pessoa possa aguentar o bebé nos braços. Nunca prenda a si e ao bebé apenas com o cinto de segurança do automóvel.

SEGURANÇA PARA O BEBÉ

! **ATENÇÃO!** Aperte sempre o arnês quando o bebé está dentro do ovinho.

! **ATENÇÃO!** Por favor nunca deixe a criança sem vigilância no automóvel.

Retire o seu bebé do ovinho as vezes que forem possíveis para aliviar a pressão exercida na coluna vertebral.

Faça pausas com este propósito nas viagens mais longas. Assegure também, que não deixa o bebé muito tempo no ovinho mesmo fora do automóvel.

! **ATENÇÃO!** As partes de plástico da cadeira podem aquecer quando expostas ao sol. A criança poderá queimar-se. Proteja o bebé e a cadeira de uma exposição direta e intensa do sol (ex: coloque um pano sobre a cadeira).

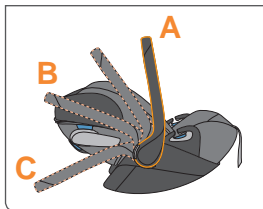

AJUSTE DEL ASA DE TRANSPORTE

Puede bloquear el asa de transporte **(1)** en su lugar en 3 posiciones:

- A:** Posición de carga/transporte.
- B:** Para colocar al bebé en la silla.
- C:** Para una posición segura en una superficie nivelada fuera del vehículo.

¡ATENCIÓN! Para evitar que el asiento se vuelque durante el transporte, compruebe si el asa de transporte **(1)** está bloqueada en su lugar al colocar la posición **A**.

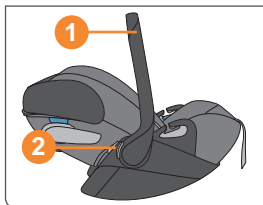

- Para ajustar el asa de transporte **(1)**, presione simultáneamente los botones situados a izquierda y derecha **(2)**.
- A continuación, lléve el asa de transporte **(1)** hacia delante o hacia atrás mientras presiona los botones **(2)**, hasta encontrar la posición deseada, en la que se bloquea automáticamente.

ABRIR LA CAPOTA

Desdoble la capota tirando poco a poco de la cubierta de plástico. Para volver a plegarla, deslice la capota solar hacia su posición inicial.

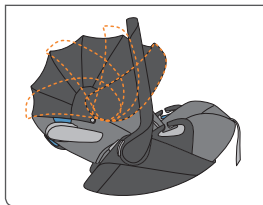

AJUSTAR A ASA DE TRANSPORTE

É possível bloquear a asa de transporte **(1)** em 3 posições:

A: Posição-Transporte/Viagem

B: Para colocar a criança no ovinho.

C: Posição segura fora do automóvel

! **ATENÇÃO!** Para evitar um balanço indesejado da cadeira auto quando a transporta na mão, tenha a certeza que a asa **(1)** está bloqueada na posição de transporte **A**.

- Para ajustar a pega pressione os botões **(2)** no lado esquerdo e direito da asa **(1)**.
- Depois movimente a asa **(1)** para a frente e para trás enquanto carrega nos botões **(2)**, até que seja colocada de forma automática na posição desejada.

AJUSTAR A CAPOTA

Desbloqueie a capota puxando gradualmente a parte plástica. Para fechar empurre -a para trás na sua posição básica.

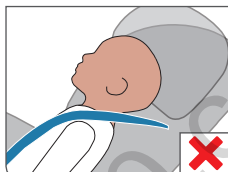
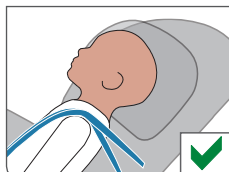

AJUSTE AL CUERPO DEL NIÑO

Ajuste del reposacabezas

¡AVISO! El reductor de recién nacido protege a su hijo. Utilícelo hasta que alcance los 60 cm.

¡AVISO! El reposacabezas (3) garantiza la mejor protección posible para su hijo solo si se ajusta a la altura óptima. La altura del reposacabezas se puede ajustar las once posiciones diferentes.

- El reposacabezas se debe ajustar de manera que la distancia entre los hombros del niño y el reposacabezas no supere los 2 cm (el ancho de 2 dedos, aprox).
- Check the height of the Harness Straps: Position the Harness Straps at or just below the child's shoulders for rear-facing use.
- Pull the adjustment handle (4) upwards to unlock the headrest (3). Ahora ya puede ajustar el reposacabezas.

¡AVISO! Los cinturones para los hombros están firmemente conectados al reposacabezas y no deben ser ajustados por separado.

Extraer el reductor para recién nacido

El reductor para recién nacido (5) puede extraerse aproximadamente cuando el bebé alcanza los 61 cm (a los 3 meses, aprox.) para proporcionar mayor espacio al niño. Para extraer el reductor para recién nacido (5), abra y extraiga los protectores de hombro. A continuación, extraiga el reductor para recién nacido y coloque nuevamente los protectores de hombro.

ADJUSTE AO TAMANHO DA CRIANÇA

Adjuste o encosto de cabeça

AVISO! O redutor para recém nascidos protege a criança. Utilicelo hasta que alcance los 60 cm.

AVISO! El reposacabezas (3) garantiza la mejor protección posible para su hijo solo si se ajusta a la altura óptima. Existen 11 posições de ajuste.

- O encosto de cabeça deve ser ajustado de forma, a que a distância entre os ombros da criança e o encosto de cabeça, não exceda 2 cm (aproximadamente 2 dedos em comprimento).
- Verifique a altura das fitas de amês: Posicione as fitas de amês por cima ou a cima dos ombros da criança.
- Utilize a argola na parte superior do encosto de cabeça (4) e posicione o encosto (3) na posição pretendida. Assim consegue ajustar o encosto.

AVISO! Os amêses estão presos de forma firme ao encosto de cabeça, não é necessário ajustá-los separadamente.

Remover o redutor

O redutor (5) deve ser retirado a partir dos 61 cm (8 meses aprox) para proporcionar mais espaço ao bebé. Para remover o redutor (5) abra retire os protetores dos arneses dos ombros. Retire o redutor e coloque novamente as almofadas protetoras do amês nos cintos.



SUJECIÓN CON SISTEMA DE ARNÉS Y CLIP

Este capítulo solo se aplica a asientos de coches que estén equipados con el clip de sensor de seguridad en los puntos de venta o que estén mejorados con un clip de sensor de seguridad separado. El clip de sensor de seguridad se adjunta al sistema de arnés del asiento. Ambas partes del clip tienen ranuras para conectarlo al sistema de arnés. Para la instalación de ambas partes, proceda de la siguiente manera:

- Agarre el arnés debajo de las hombreras y páselo desde la parte trasera a la delantera a través de la ranura superior del clip.
- Pase el arnés por debajo del clip e insértelo desde la parte trasera a la delantera en la ranura inferior. Para desinstalar el clip, siga los mismos pasos en el orden opuesto.

¡AVISO! Asegúrese que el reposacabezas está correctamente fijado e la posición deseada antes de usar el portabebés.

¡AVISO! Asegúrese de que la silla de seguridad está libre de juguetes y objetos duros.

Los cinturones de seguridad (6) están fijados al reposacabezas y no se pueden ajustar por separado.

- Afloje los cinturones para los hombros (6) pulsando el botón de ajuste en el regulador central (7) y tirando hacia arriba, al mismo tiempo, de ambos cinturones para los hombros.

¡AVISO! Por favor, estire siempre de los cinturones de los hombros (6) y no de los protectores de cinturón (8).

- Desabroche la hebilla del cinturón (9) pulsando el botón rojo con firmeza.

¡AVISO! Asegúrese de que los cinturones para los hombros (6) no están torcidos.

- Coloque a su hijo en la silla de coche.
- Coloque los cinturones para los hombros (6) directamente sobre los hombros del niño.
- Coloque las dos lengüetas de la hebilla (10) juntas y ensámblelas en el espacio para la hebilla del cinturón (9) hasta escuchar un "clic".
- Tire con cuidado el cinturón de ajuste central (11) con el fin de apretar los cinturones para los hombros (6) hasta que se ajusten al cuerpo de su hijo.

¡AVISO! Para una óptima protección por parte de la silla de coche, los cinturones para los hombros (6) deben ajustarse lo más cerca posible al cuerpo del niño.

AMARRAR COM SISTEMA DE CINTO-ARNÊS E CLIPE

Este capítulo aplica-se apenas aos assentos de automóvel equipados com o SensorSafe clipe de origem ou nos quais o SensorSafe clipe é instalado posteriormente. O SensorSafe clipe é fixado no sistema de cinto-arnês do assento. Ambos os componentes do clipe possuem ranhuras para fixação no sistema de cinto-arnês. Para a instalação de ambas as componentes, proceda do seguinte modo:

- Segure o cinto-arnês debaixo das almofadas para os ombros e deslize-o da frente para trás através da ranhura superior do clipe.
- Deslize o cinto-arnês por detrás do clipe e insira-o de trás para a frente na ranhura inferior. Para desinstalar o clipe, siga as instruções na ordem inversa.

AVISO! Assegure que o encosto de cabeça está na posição adequada antes de utilizar a cadeira auto.

AVISO! Assegure se de que não há objectos rígidos ou brinquedos na cadeira

As fitas do arnês (6) estão firmemente presas ao encosto de cabeça e não devem ser ajustadas separadamente.

- Regule o arnês (6) carregando na patilha de ajustamento central (7) e simultaneamente puxe os dois cintos do arnês para cima.

AVISO! Puxe sempre os cintos do arnês (6) nunca puxe pelas almofadas protetoras (8).

- Abra o encaixe do arnês (9) carregando firmemente no botão vermelho.

AVISO! Confirme se os cintos do arnês (6) não está torcido ou cruzado.

- Coloque a criança dentro do ovinho.
- Coloque o arnês (6) diretamente nos ombros do bebé.
- Junte as duas patilhas da fivela (10) e encaixe as mesmas no sistema de encaixe das fivelas (9) com um "CLICK" audível.
- Carregue de forma gentil e cuidadosa na patilha de ajuste do arnês central (11), para apertar o arnês (6) até que estes fiquem ajustados ao corpo da criança.

AVISO! Para obter a máxima protecção quando utiliza o arnês (6) este deverá estar o mais próximo possível do corpo do bebé.

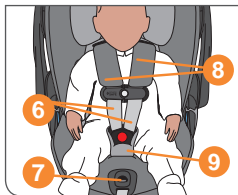
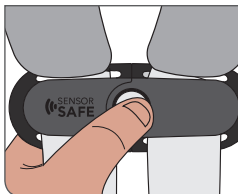
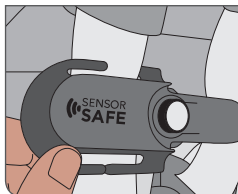

SUJECIÓN CON SISTEMA DE ARNÉS Y CLIP

Este capítulo solo se aplica a asientos de coches que estén equipados con el clip de sensor de seguridad en los puntos de venta o que estén mejorados con un clip de sensor de seguridad separado.

El clip de sensor de seguridad se adjunta al sistema de arnés del asiento. Ambas partes del clip tienen ranuras para conectarlo al sistema de arnés. Para la instalación de ambas partes, proceda de la siguiente manera:

- Agarre el arnés debajo de las hombreras y páselo desde la parte trasera a la delantera a través de la ranura superior del clip.
- Pase el arnés por debajo del clip e insértelo desde la parte trasera a la delantera en la ranura inferior.

Para desinstalar el clip, siga los mismos pasos en el orden opuesto.

¡AVISO! Antes de usar el asiento del coche, asegúrese de que el reposacabezas esté correctamente bloqueado en su sitio.

¡AVISO! Asegúrese de que en el asiento del coche no haya juguetes ni objetos duros.

Los cinturones para hombros (6) tienen que estar acoplados firmemente al reposacabezas y no se deben ajustar por separado.

- Para aflojar los cinturones para hombros (6), presione el botón de ajuste en el regulador central (7) y tire de ambos cinturones hacia arriba a la vez.

¡AVISO! Siempre tire de los cinturones para hombros (6) y no de los protectores de los cinturones (8).

- Deshaga la hebilla del cinturón (9) presionando firmemente el botón rojo.
- Abra el clip presionando el botón de desbloqueo y separando ambas partes.

AMARRAR COM SISTEMA DE CINTO-ARNÊS E CLIPE

Este capítulo aplica-se apenas aos assentos de automóvel equipados com o SensorSafe clipe de origem ou nos quais o SensorSafe clipe é instalado posteriormente.

O SensorSafe clipe é fixado no sistema de cinto-arnês do assento. Ambos os componentes do clipe possuem ranhuras para fixação no sistema de cinto-arnês. Para a instalação de ambas as componentes, proceda do seguinte modo:

- Segure o cinto-arnês debaixo das almofadas para os ombros e deslize-o da frente para trás através da ranhura superior do clipe.
- Deslize o cinto-arnês por detrás do clipe e insira-o de trás para a frente na ranhura inferior.

Para desinstalar o clipe, siga as instruções na ordem inversa.

AVISO! Certifique-se de que o encosto de cabeça está corretamente fixado antes de usar a cadeirinha.

AVISO! Certifique-se de que não há brinquedos nem objetos duros no assento do automóvel.

Os cintos de ombro **(6)** estão firmemente fixados ao encosto de cabeça e não devem ser ajustados separadamente.

- Alargue os cintos de ombro **(6)** pressionando o botão de ajuste no ajustador central **(7)** e simultaneamente puxando os dois cintos de ombro para cima.

AVISO! Puxe sempre pelo cinto de ombro **(6)** e não pelas almofadas do cinto **(8)**.

- Desaperte a fivela do cinto **(9)** pressionando firmemente o botão vermelho.
- Abra o clipe pressionando o botão de abertura e separando as duas componentes.

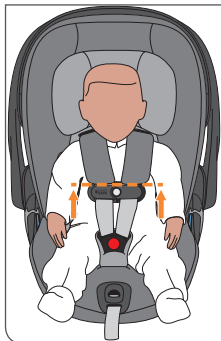
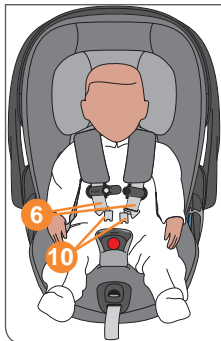

¡AVISO! Asegúrese de que los cinturones para hombros (6) no estén torcidos.

- Coloque a su bebé en el asiento del coche.
- Ponga los cinturones para hombros (6) directamente sobre los hombros de su bebé.
- Ponga las lengüetas de hebilla (10) juntas y asegúrelas en la hebilla del cinturón (9) con un sonoro "CLIC".
- Abroche el clip con un sonoro "CLIC".
- Empuje hacia abajo el clip cerrado hacia la hebilla del cinturón.
- Tire con cuidado del cinturón regulable central (11) para apretar los cinturones para hombros (6) hasta que encajen en el cuerpo de su bebé.
- Coloque el clip justo debajo de los protectores de los cinturones.

¡AVISO! Para que el asiento del coche tenga una protección óptima, los cinturones para hombros (6) deberían ajustarse al cuerpo lo más cerca posible.

AVISO! Certifique-se de que os cintos dos ombros (6) não estão torcidos.

- Coloque o seu filho no assento do automóvel.
- Coloque os cintos dos ombros (6) diretamente sobre os ombros do seu filho.
- Junte as duas linguetas (10) e fixe-as na fivela do cinto (9) com um “CLICK” audível.
- Feche o clipe com um “CLICK” audível.
- Empurre o clipe fechado para baixo em direção à fivela do cinto.
- Puxe com cuidado o cinto central de ajuste (11) para apertar os cintos dos ombros (6) até que eles se ajustem ao corpo do seu filho.
- Posicione o clipe diretamente abaixo das almofadas para os ombros.

AVISO! Para que o assento do automóvel proporcione a melhor proteção, os cintos de ombro (6) devem ajustar-se ao corpo da forma mais apertada possível.

130.com.ua

ES

PT

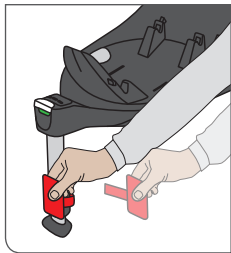

CONECTAR LA SILLA DE SEGURIDAD CON LA BASE

Antes del primer uso:

¡ATENCIÓN! Para que el indicador acústico funcione, es obligatorio quitar el bloqueo de plástico.

Cuando la base esté instalada correctamente se producirá una señal de advertencia audible (vea la sección: "Ajuste de la pata de apoyo").

¡AVISO! Si la pata de apoyo está plegada y se retira el bloqueo y no se produce ningún ruido, debe cambiar la batería (vea la sección: "CÓMO CAMBIAR LA BATERÍA").

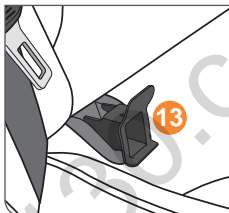
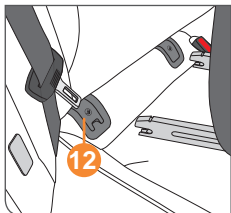

Instalación de la base

Elija la plaza adecuada en el vehículo.

¡AVISO! Si su vehículo no dispone de asientos compatibles con i-Size, compruebe la lista que viene con el producto.

¡AVISO! Los puntos de anclaje del sistema ISOFIX (12) son dos aros metálicos que se encuentran colocados entre el asiento y el respaldo en cada asiento del vehículo. En caso de duda, consulte el manual de usuario del vehículo.

- Si los puntos de anclaje ISOFIX (12) de su coche son de difícil acceso, utilice las bocas ISOFIX que se adjuntan con la silla de coche (13) para fijar los anclajes ISOFIX (12) permanentemente.

¡AVISO! No coloque ningún objeto en la zona para las piernas en frente de la silla de seguridad.

COLOCAR O OVINHO NA BASE

Antes da primeira utilização:

! **ATENÇÃO!** Para o indicador acustico funcionar deverá retirar o plástico de bloqueio.

There will be a characteristic warning signal audible till the base is installed correctly. Existirá um som de aviso típico audível até a base estar bem encaixada (ver secção: „Ajustar o pé de apoio“).

AVISO! Se a perna de apoio estiver dobrada e o bloqueio de transporte tiver sido retirado, não existindo nenhum som, deverá mudar a bateria (ver capítulo: “COMO MUDAR A BATERIA”).

Instalação da base

Por favor selecione o lugar apropriado no automóvel.

AVISO! Se o seu carro não for equipado com uma posição de assento i-Size, por favor veja a listagem anexa ao produto.

AVISO! Os pontos de ancoragem ISOFIX (12) são duas peças metálicas pos assento, localizadas entre as costas do assento e o assento do automóvel. Em caso de dúvida consulte o manual de instruções do veículo.

- Se os pontos de conexão (12) do automóvel forem de difícil acesso, use as guias ISOFIX (13) que se encaixão nos pontos de conexão ISOFIX (12) de forma permanente

AVISO! Não coloque nenhum objeto na zona das pernas em frente à cadeira de segurança.

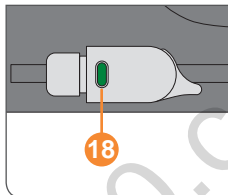
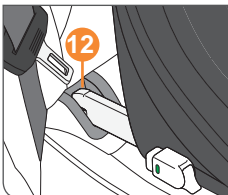
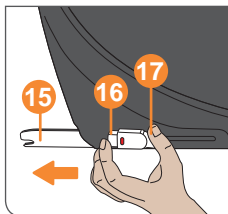
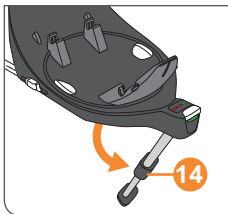

- Despliegue siempre la pata de apoyo (14) hasta que se bloquee.
- Libere la cubierta de los conectores ISOFIX (15). Cada conector se puede ajustar de forma individual. Pulse simultáneamente ambos botones (16) y (17) y tire de los conectores ISOFIX fuera de la base hasta el tope.
- Los conectores ISOFIX (15) se tienen que enganchar en los puntos de anclaje ISOFIX (12) hasta oír un click.
- Asegúrese de que la silla de seguridad está correctamente fijada intentando sacarla de las guías de los conectores ISOFIX.
- El indicador de seguridad verde (18) debe verse claramente en ambos lados de la silla de seguridad.
- Después, empuje la base hacia el respaldo del asiento hasta que esté completamente alineada con el respaldo.

¡AVISO! Mover la base hacia los lados reforzará aún más la base con el respaldo.

- Abra sempre o pé de apoio **(14)** até bloquear.
- Liberte os ganchos dos conectores ISOFIX **(15)**. Cada fixador pode ser ajustado individualmente. Pressione os botões **(16)** e **(17)** simultaneamente e puxe e empurre os conectores ISOFIX para fora da base até ao limite.
- Os conectores ISOFIX **(15)** devem encaixar nos pontos de fixação ISOFIX **(12)** com um click audível.
- Certifique-se que a base fica presa puxando para fora a mesma.
- O indicador de segurança verde **(18)** deve ficar claramente visível nos dois botões do ISOFIX.
- A seguir empurre a base em direção ao encosto do assento até estar encostada as costas do assento do automóvel.

AVISO! Mover a base para os lados vai reforçar ainda mais a junção da base ao encosto do assento.

ES

PT

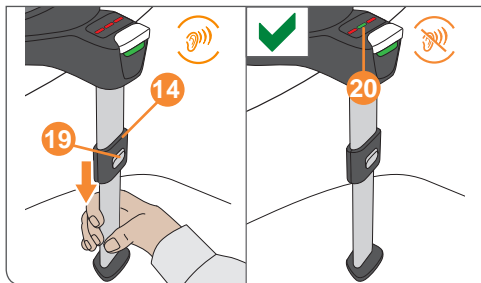

Ajuste de la pata de apoyo

Asegúrese de que la pata de apoyo (14) está fijada en posición vertical. Pulse el botón de ajuste (19) hacia arriba en la pata de apoyo y presiónelo para tirar de ella. Tire de la pata de apoyo (14) hacia fuera hasta que toque el suelo del vehículo. A continuación, tire del pie hasta la siguiente posición de bloqueo para asegurar una transmisión óptima de la fuerza. El indicador de la base de la pata de apoyo (20) se pondrá en VERDE y el sonido característico se detendrá.

¡AVISO! Asegúrese de que la base permanece lo más plana posible sobre el asiento del coche.

¡ATENCIÓN! La pata de apoyo (14) debe siempre estar en contacto directo con el suelo del vehículo. No puede haber ni espacio ni objeto entre la pata de apoyo y el suelo del vehículo. Si el vehículo está equipado con un compartimento guardabultos en el suelo, tiene que ponerse en contacto con el fabricante del vehículo.

Ajustar a perna de apoio

Assegure que a perna de apoio (14) está fixa na posição vertical. Pressione o botão de ajuste (19) para ajustar a perna de apoio. Puxe a perna de apoio (14) para fora até tocar o chão do automóvel. A seguir puxe o pé de apoio para fora até a posição de bloqueio de forma a garantir apoio máximo e ótima distribuição das forças. A perna de apoio (20) presente na base deve mostrar a cor VERDE e o ruído característico irá parar.

AVISO! Assegure-se que a base continua plana no assento do carro.

! **ATENÇÃO!** O pé de apoio (14) deve estar sempre em contacto direto com o chão do automóvel. Não deverão existir objectos nem espaço livre entre o pé de apoio e o chão do veículo. Se existir algum compartimento de guardar objectos no chão do veículo, deverá contactar o fabricante do veículo.

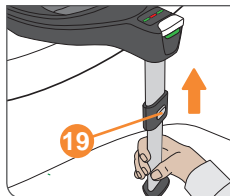
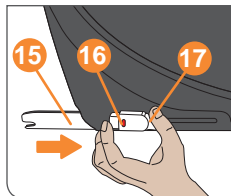

Retirar la base del automóvil

- Libere los conectores ISOFIX (15) pulsando al mismo tiempo los botones (16) y (17) y tire de ellos hacia afuera para desconectarlos de las guías ISOFIX.
- Tire de la base desde los puntos de anclaje ISOFIX (12).
- Empuje los conectores (15) hacia su posición inicial.
- Al pulsar el botón de ajuste (19) puede empujar la pata de apoyo hacia atrás para devolverla a su posición original y luego plegarla para ahorrar espacio.

Remover a base do seu automóvel

- Desbloqueie os dois conectores ISOFIX **(15)** carregandonos botões **(16)** e **(17)** simultaneamente.
- Puxe para fora as guias dos conectores ISOFIX.
- Empurre os conectores **(15)** para a posição original.
- Ao carregar no botão de ajuste **(19)** pode empurrar a perna de apoio na posição inicial e depois recolhe-la para a posição segura

130.com.ua

ES

PT

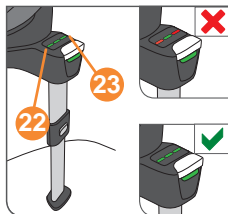
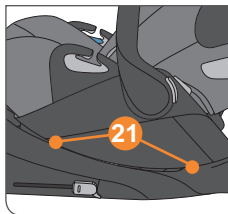

Instalación de la silla de seguridad en la base

¡AVISO! Asegúrese de que la superficie de la base esté libre de objetos.

¡AVISO! Antes de instalar la silla, asegúrese de que la base está girada en la posición para sentar al niño (consulte el apartado "FUNCIÓN DE ROTACIÓN"). Los pequeños triángulos de la base le ayudarán a encontrar la posición correcta.

Asegúrese de que el asa para transporte está fija en la posición de carga **A**, de que el niño está asegurado con el sistema de arnés integrado y de que la base está instalada correctamente en el automóvil. Coloque la silla de seguridad orientada hacia atrás en la base. Asegúrese de que ambas barras (**21**) están perfectamente encajadas al oír un claro "CLIC". Compruebe que el indicador de base (**22**) está VERDE. Si el indicador no aparece en verde, la silla de coche no está instalada correctamente. Si es necesario, repita estos pasos.

Alternativamente, la silla de coche se puede instalar a la base en la posición de sentado (ver apartado „FUNCIÓN DE ROTACIÓN”). Proceda como se mencionó anteriormente y luego gire la silla portabebés hasta que esté orientada en sentido contrario a la marcha y bloqueada con un "CLIC" audible. Compruebe que el indicador de la base (**22**) y el indicador de control de dirección de la base están en VERDE. Si ambos indicadores no aparecen en VERDE, la silla de coche no está lo suficientemente instalada. Si es necesario, repita estos pasos.

Active los protectores laterales (**24**) (vea apartado "AJUSTAR PROTECTORES LATERALES").

Instalar o ovinho na base

AVISO! Assegure que a base não possui objetos soltos na sua superfície.

AVISO! Antes de instalar o ovinho, tenha em conta que a base está virada na posição de viagem ou de entrada (ver capítulo “FUNÇÃO DE ROTAÇÃO”) Pequenos triângulos presentes na base irão ajuda-lo a encontrar a posição correta.

Confirme que a asa de transporte está fixa na posição de transporte **A** e que a criança está segura com o sistema de amês integrados, assegurando também a correta instalação da base no automóvel. Coloque o ovinho no sentido contrário à marcha na Base. Assegure que as duas barras de encaixe de baixo do ovinho **(21)** bloqueiam com um „CLICK“ audível. Veja se o indicador **(22)** na base está VERDE. Se o indicador não estiver VERDE, é porque a cadeira não está encaixada corretamente. Se necessário repita o procedimento.

Alternativamente a cadeira pode ser instalada na posição de entrada. (ver capítulo “FUNÇÃO DE ROTAÇÃO”).

Proceda como o descrito a cima e rode o ovinho até estar no sentido inverso à marcha e bloquear com um CLICK audível. Verifique se o indicador na base **(22)** e o indicador de direção **(23)** presentes na base, mostram a cor verde. Se os dois dispositivos não estiverem VERDES, significa que a cadeira não está corretamente encaixada. Se necessário repita o procedimento.

Active a proteção lateral **(24)** (ver capítulo „AJUSTAR PROTETORES LATERAIS“).

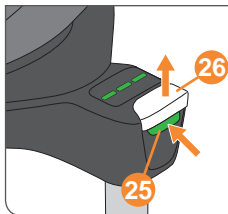

Desmontaje

¡AVISO! Para evitar dañar el asiento del coche y el portabebés, el protector lateral debe ser retirado llevándolo a su posición inicial (mirar sección "AJUSTAR LOS PROTECTORES LATERALES").

Presione el botón de liberación verde (25) y tire del botón de liberación de la parte superior (26) hacia arriba para desbloquear la silla de coche de la base. Incline ligeramente el asiento. El indicador de la base se muestra ahora en ROJO. Ahora puede pulsar los botones de desbloqueo (25) y (26) y separar la silla de seguridad de la base.

Remove

AVISO! Para prevenir danos no seu automóvel o protetor lateral deve ser fechado antes de remover a cadeira (ver capítulo „AJUSTAR PROTETORES LATERAIS“).

Pressione o botão **(25)** para soltar e puxe o botão de cima **(26)** para cima para desencaixar o ovinho da base. Incline um pouco o assento. O indicador presente na base mostra agora a cor VERMELHA. Agora pode soltar os botões de bloqueio **(25)** e **(26)** e levantar o ovinho da base.

130.com.ua

ES

PT

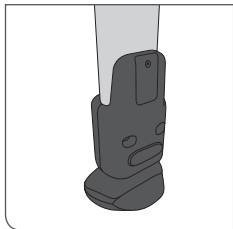

CÓMO CAMBIAR LA BATERÍA

Tenga en cuenta los siguientes puntos para cambiar la batería:

- Mantenga las baterías alejos del alcance de los niños.
- Utilice solo baterías recomendadas del tipo CR2032.
- Extraiga siempre las baterías agotadas para evitar que un escape de sus líquidos pueda dañar el producto.
- No exponga nunca al fuego ni el producto ni la batería.
- No utilice baterías antiguas o baterías que muestren signos de escapes o grietas.
- Utilice solo baterías nuevas y de calidad.
- Tenga en cuenta utilizar la polaridad correcta (+/-).

Para cambiar la batería, abra el compartimento situado en la parte trasera de la pata de apoyo con la ayuda de un destornillador. Tras haber cambiado la batería, es obligatorio cerrar nuevamente el compartimento de manera correcta otra vez y la característica señal acústica se escuchará de nuevo si la pata de apoyo no está instalada correctamente.

COMO MUDAR A BATERIA

Considere os seguintes pontos para mudar a bateria:

- Mantenha as baterias longe do alcance das crianças.
- Utilize apenas as baterias recomendadas tipo CR2032
- Uma bateria descarregada deve ser sempre removida do produto de forma a evitar o derrame de líquidos provenientes da mesma.
- Nunca exponha uma bateria a fogo.
- Nunca utilize bateria antigas ou baterias que mostrem sinais de desgaste ou rachas.
- Utilize apenas baterias de alta qualidade.
- Preste atenção a polarização correta(+/-).

Para trocar a bateria deverá abrir o compartimento localizado na parte traseira da perna de apoio, com uma chave de fendas. Depois da troca da bateria é obrigatório fechar o compartimento novamente e se o sinal sonoro não for audível significa que a perna de apoio não está instalada corretamente.

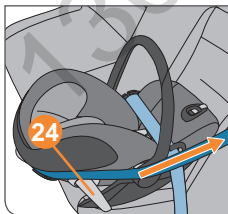
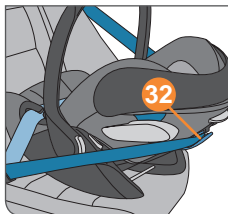
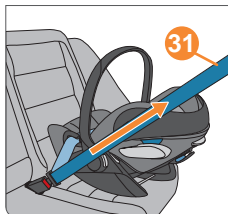
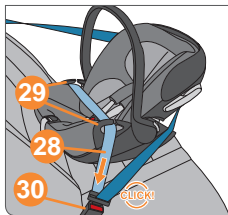
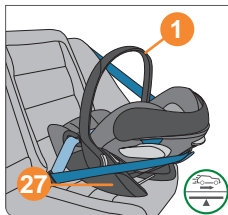

INSTALACIÓN DE LA SILLA DE COCHE CON CINTURÓN DE SEGURIDAD

Instalación

- Coloque la silla de coche orientándola de cara al respaldo del asiento del vehículo.
- Asegúrese de que el asa para transporte (1) está bloqueada en la posición A.
- Asegúrese de que la marca de instalación (27), localizada a un lado de la silla portabebés, queda alineada con suelo del vehículo.
- Estire del cinturón de seguridad de tres puntos sobre el portabebés.
- Deslice el cinturón ventral (28) a través de las guías de cinturón azules (29) por ambos lados de la silla de seguridad.
- Asegure la hebilla en la ranura para el cinturón de seguridad (30).
- Ajuste el cinturón ventral (28) tirando del cinturón diagonal (31) en dirección a la parte delantera del vehículo.
- Tire del cinturón diagonal (31) por detrás de la parte superior de la silla portabebés.

¡AVISO! No enrolle el cinturón de seguridad mientras realiza estos pasos.

- Active los protectores laterales (24) (vea el apartado "AJUSTAR PROTECTORES LATERALES").
- Pase el cinturón diagonal (31) por la ranura azul detrás del respaldo de la silla (32) y por debajo del protector lateral desplegado (24).
- Apriete el cinturón diagonal (31).

¡ATENCIÓN! El cinturón diagonal (31) debe pasar a través de la guía trasera, por la guía de cinturón azul (32) y por debajo de la protección lateral contra impactos laterales (24).

INSTALAR O OVINHO COM O CINTO DE SEGURANÇA DO AUTOMÓVEL

Instalação

- Coloque a cadeira no sentido contrário à marcha virado para o assento do automóvel.
- Assegure que a asa de transporte **(1)** está na posição **A**
- Assegure que a marca de instalação no autocolante de aviso **(27)** na parte lateral da cadeira está alinhado com o solo do automóvel.
- Passe o cinto de segurança de 3 pontos pelo ovinho.
- Passe o cinto **(28)** nos pontos de passagem azuis **(29)** nos dois lados do ovinho.
- Coloque a patilha de encaixe do cinto na fivela **(30)**.
- Ajuste o cinto de colo **(28)** puxando o cinto diagonal **(31)** em direção da marcha
- Puxe o cinto diagonal **(31)** para a guia de passagem da parte de trás da cadeira

AVISO! Não torcer o cinto no processo.

- Active o protetor lateral **(24)** (ver capítulo „AJUSTAR PROTETORES LATERAIS“).
- Passe o cinto diagonal **(31)** através do ponto de passagem azul traseira **(32)** e por cima do protetor lateral aberto **(24)**.
- Aperte o cinto diagonal **(31)**.

! **ATENÇÃO!** O cinto diagonal **(31)** deve passar no ponto de passagem azul na parte de trás do ovinho **(32)** e por cima do protetor lateral **(24)**.

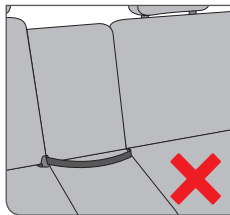
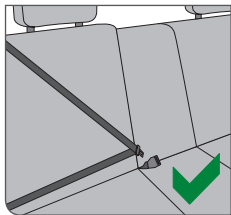

¡AVISO! La silla de seguridad se puede usar en todos los asientos del vehículo con cinturones automáticos de tres puntos de acuerdo con la homologación ECE R16. Recomendamos como norma que la silla de seguridad infantil se utilice en la parte trasera del vehículo. En los delanteros, el niño está expuesto a mayores riesgos en caso de accidente.

¡ATENCIÓN! La silla de coche no es adecuada para su instalación con cinturones de seguridad de dos puntos. Asegurar la silla con un cinturón de seguridad de dos puntos (ventral) puede resultar fatal para el niño en caso de accidente.

¡ATENCIÓN! Es posible que la hebilla del cinturón de seguridad sea demasiado larga para el recorrido de la guía azul de la silla de seguridad infantil. This means that the infant car seat cannot be fastened tightly. Si se produce este caso, elija otro asiento del coche para instalar la silla. En caso de duda, contacte con el fabricante de la silla.

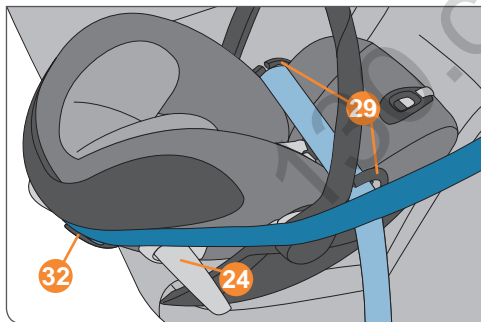

Desmontaje

¡AVISO! Para evitar dañar el asiento del coche y el portabebés, el protector lateral (24) se debe retirar llevándolo a su posición inicial (ver apartado "AJUSTAR PROTECTORES LATERALES").

- Quite el cinturón de la guía azul de la parte trasera del respaldo (32).
- Abra la hebilla del cinturón del vehículo y coja el cinturón de seguridad de las guías de cinturón azules (29).

AVISO! O ovinho deve ser utilizado em assentos com cintos de três pontos automáticos de acordo com UN R16. Recomendamos que como regra geral, utilize o ovinho nos bancos da parte traseira do automóvel. Na maioria dos casos, a criança fica exposta a mais riscos ao viajar à frente.

! **ATENÇÃO!** O ovinho não pode ser utilizado com apenas o cinto de colo de dois pontos do automóvel. Utilizar apenas um cinto de dois pontos poderá resultar em danos sérios ou mesmo fatais para o bebé em caso de acidente.

! **ATENÇÃO!** Poderá dar-se o caso da patilha da fivela do cinto de segurança ser muito longa e toque na guia azul do ovinho. Isto significa que a cadeira infantil não pode ser correta e firmemente instalada. Neste caso escolha outro assento para colocar o ovinho no automóvel. Em caso de dúvida consulte o fabricante da cadeira auto.

Desmontagem

AVISO! Para prevenir danos no automóvel e na cadeira o protetor lateral **(24)** deve ser fechado antes de remover a cadeira (ver capítulo „AJUSTAR PROTETORES LATERAIS“).

- Retire o cinto de segurança do ponto de passagem azul na parte de trás da cadeira **(32)**.
- Desencaixe o cinto da fivela de encaixe e retire o cinto de colo das guias azuis **(29)**.

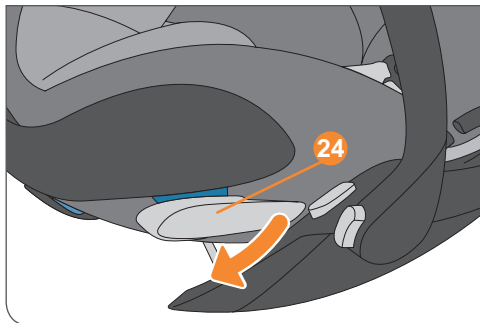

AJUSTE DE LOS PROTECTORES LATERALES

El Sistema de Protección en Impactos Laterales (L.S.P.) está integrado en la silla de seguridad infantil. Este sistema mejora la seguridad de su hijo en caso de impacto lateral. A fin de lograr la mayor protección posible, estire lo máximo posible el L.S.P. (24) en dirección a la puerta del coche más cercana a la silla de seguridad infantil. Para liberar el L.S.P., tire de él por la parte marcada (33). Si no es posible desplegar por completo el L.S.P. con una puerta cerrada para el vehículo, también puede usar la silla de seguridad con un L.S.P. cerrado.

¡AVISO! Asegúrese de que el L.S.P. está correctamente fijado al oír un claro "CLICK".

El L.S.P. puede colocarse hacia atrás hasta la posición inicial si se pulsa sobre la parte marcada (33).

¡AVISO! Si coloca la silla en el asiento central trasero del vehículo, está prohibido abrir los L.S.P. Está prohibido usar los L.S.P.

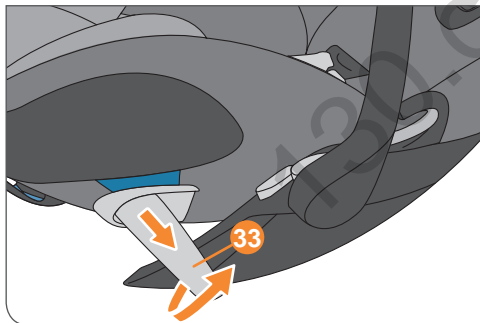

¡ATENCIÓN! Esta prohibido utilizar el dispositivo (L.S.P.) para transportar o para asegurar la silla de seguridad con el cinturón.

AJUSTAR PROTETORES LATERAIS

A "Proteção Linear" contra impacto Lateral" (L.S.P.) é para ser utilizada no automóvel. Este sistema aumenta a segurança para a criança em caso de impacto lateral. Para atingir a máxima proteção abra o L.S.P. (24) o máximo possível contra a porta mais próxima da cadeira auto/ovinho. Para abrir o L.S.P. puxe na área marcada (33) do L.S.P.. Se não for possível abrir totalmente o L.S.P. com a porta fechada, deverá utilizar o ovinho com o L.S.P. fechado.

AVISO! Assegure-se de que as partes extensíveis ficam bloqueadas. Ouvir-se-á um "CLICK" quando bloqueado.

O L.S.P. pode ser completamente fechado na posição inicial (33) se o empurrar para dentro pela área marcada.

AVISO! Quando utiliza a cadeira no lugar do meio é proibido abrir os dispositivos (L.S.P.).

! **ATENÇÃO!** É proibido utilizar o sistema (L.S.P.) para transportar ou segurar a cadeira auto.

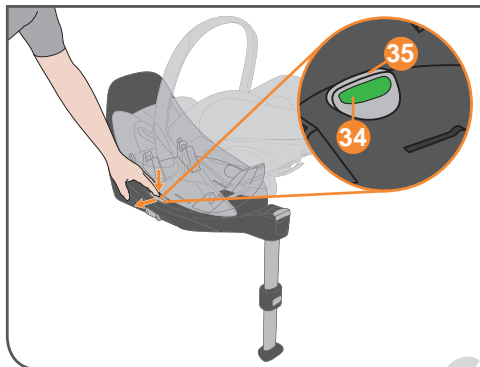

FUNCIÓN DE ROTACIÓN

En combinación con la Base Z, la silla de seguridad está equipada con función de rotación. Acomodar y sacar al niño de la silla portabebés así como instalarla en el coche sobre la base será mucho más sencillo.

- Para que pueda girar el asiento de coche infantil, primero debe deslizar el botón verde regulable (34) a la guía y, después, tirar del botón por completo (35) hacia afuera.
- Ahora puede girar la silla en dirección a la puerta y colocar al niño dentro sin complicaciones (ver apartado "ASEGURAR CON SISTEMA DE ARNÉS").

¡AVISO! Antes de emprender la marcha, debe volver a colocar la silla en una posición autorizada durante la conducción. Se prohíbe de manera explícita la posición de frente o transversal durante la conducción.

- Gire la silla de coche hasta adoptar su posición original. Tan pronto como alcance la posición autorizada para conducir, la silla portabebés se bloqueará con un "CLIC" audible.
- Compruebe si el indicador de control de dirección situado en la base (23) está en color VERDE. Si el indicador está ROJO, la silla no está bloqueada correctamente. Repita la operación si es necesario.

¡AVISO! Aconsejamos desactivar el L.S.P. antes de girar la silla (ver apartado "AJUSTE DE LOS PROTECTORES DE IMPACTO LATERAL").

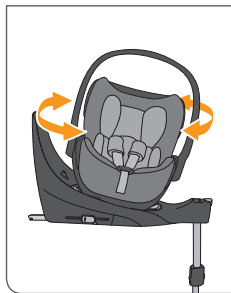

FUNÇÃO DE ROTAÇÃO

Em combinação com a base Z a cadeira fica equipada com uma função de rotação. Colocar e retirar a criança do automóvel e a instalação do próprio ovinho na base é simplificada.

- Para girar a cadeirinha de bebé, deve primeiro deslizar o botão de ajuste verde **(34)** para o deslizante e puxar o botão inteiro **(35)** para fora.
- Agora pode virar o ovinho para a porta e colocar a criança sem dificuldade(ver capítulo "APERTAR SISTEMA DE ARNÉS").

AVISO! Antes de começar a viagem deverá virar o ovinho, para posição de transporte obrigatória. A posição do ovinho colocado no sentido da marcha é explicitamente proibido.

- Rode o ovinho para a posição original. Assim que colocar o ovinho na posição de viagem autorizada, o mesmo ficará bloqueado com um "CLICK" audível.
- O indicador do controlo de direção **(23)** presente na base deve mostrar a cor VERDE. Se o indicador mostrar VERMELHO, a cadeira não está bem encaixada. Repita a operação se for necessário.

AVISO! Sugerimos que feche o L.S.P. antes de rodar a cadeira (ver capítulo "AJUSTAR PROTETORES LATERAIS").



CORRECTA SUJECIÓN DEL BEBÉ

Para la seguridad del bebé compruebe los siguientes puntos...

- Los cinturones para los hombros se ajustan a su cuerpo sin constreñirlo y que no están girados.
- la posición del reposacabezas está correctamente ajustada.
- La altura de las cintas del arnés para uso en sentido contrario está a la altura de los hombros del niño o justo por debajo.
- Las hebillas están bloqueadas en su lugar en el cinturón.

INSTALAR CORRECTAMENTE LA SILLA

¡AVISO! La silla de coche ha sido fabricada exclusivamente para instalarse en los asientos del vehículo orientados de frente, equipados con ISOFIX o con sistema de cinturón de 3 puntos según la norma ECE R16 (ver apartado "POSICIÓN CORRECTA EN EL VEHÍCULO").

Para la seguridad del bebé, compruebe que...

- la silla de coche está asegurada con el niño en sentido contrario a la marcha.
- La silla de coche se utiliza en el asiento del copiloto únicamente si el airbag está desactivado.
- La silla de seguridad está asegurada con el cinturón del vehículo o con la base (ver apartado "INSTALACIÓN DE LA SILLA DE SEGURIDAD CON EL CINTURÓN" o "INSTALACIÓN DE LA SILLA DE SEGURIDAD CON BASE")
- Si es posible, los L.S.P. deben estar abiertos en el lado más cercado a la puerta para una protección óptima.

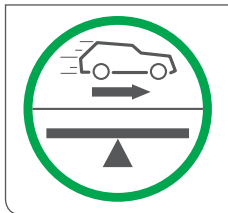

SEGURAR CORRETAMENTE O BEBÉ

Para assegurar que o bebé está seguro, veja...

- Se os arneses estão bem ajustados ao corpo do bebé sem o restringir e não estão torcidos.
- a posição do encosto de cabeça está corretamente ajustada.
- a altura dos cintos do arnês para sentido inverso à marcha estão alinhados com os ombros do bebé ou mesmo por baixo.
- as patilhas da fivela estão encaixadas na fivela.

INSTALAR CORRETAMENTE O OVINHO

AVISO! Este ovinho foi feito exclusivamente para automóveis com assentos no sentido da marcha, que estejam equipados com ISOFIX ou cinto de 3 pontos de acordo com a UN R16 (ver capítulo "POSIÇÃO CORRETA NO AUTOMÓVEL").

Para assegurar a segurança da criança verifique se:

- o ovinho está posicionado no sentido inverso à marcha (os pés do bebé apontados para o encosto do assento).
- o ovinho só pode ser utilizado no assento do copiloto se o airbag frontal for desactivado.
- o ovinho pode ser instalado com o cinto de três pontos ou com a base (ver capítulo "INSTALAR OVINHO COM CINTO DE SEGURANÇA" ou "CONECTAR OVINHO COM BASE").
- se possível o LSP foi aberto para ficar o mais próximo possível da porta, para que tenha o maior efeito de protecção possível.

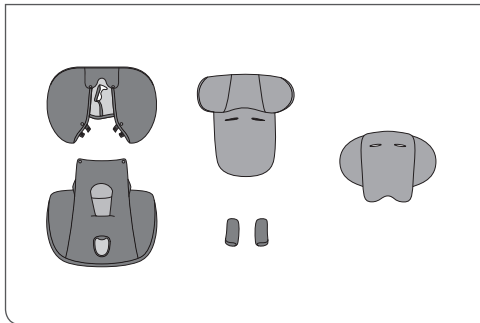

DESMONTAJE

La vestidura consta de 6 partes. 1 vestidura de asiento, 1 vestidura del reposapiés, 1 vestidura del reposacabezas, 2 almohadillas protectoras de hombros y el reductor para recién nacido.

Para retirar la funda, por favor, siga estos pasos:

- Abra la hebilla.
- Remove both shoulder pads from the belt.
- Pull off the headrest cover from the headrest
- Desabroche los dos botones de presión entre la funda del respaldo y la funda del reposapiés.
- Abra la hebilla del cinturón de la cubierta del reposapiés y luego retírela.
- Abra el cierre **(36)** situado tras la visera del parasol.
- Ahora ya puede extraer la vestidura del respaldo.

¡ATENCIÓN! No debe utilizar nunca la silla sin la vestidura.

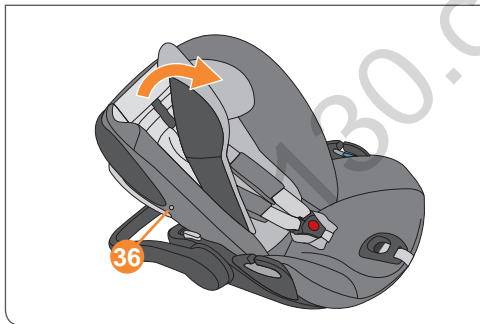

¡AVISO! Utilice solo fundas originales CYBEX Cloud Z i-Size.

Colocar la vestidura

¡AVISO! ¡Asegúrese de no torcer o mezclar los cinturones de hombro!

Para volver a colocar las vestiduras en la silla, siga los pasos anteriores en sentido contrario. Para la vestidura del respaldo, comience por el protector lateral.

Remover

A forra é composta por 6 partes: 1 forra do assento, 1 forra do encosto de cabeça, 2 almofadas protetoras de ombros e 1 protetor entre pernas e 1 redutor.

Para remover a forra siga por favor os seguintes passos:

- Abra a fivela.
- Remova as proteções dos cintos.
- Remova a forra do encosto de cabeça.
- Desaperte ambos os botões de pressão entre a forra do encosto e a da parte inferior.
- Passe a fivela pela forra da parte inferior e logo retire-a.
- Abra o botão de pressionar **(36)** por de trás da viseira da capota.
- Agora pode retirar a forra do encosto.

! **ATENÇÃO!** O ovinho não deve ser utilizado sem forra em nenhuma circunstância.

AVISO! Apenas as forra originais da CYBEX Cloud Z i-Size devem ser utilizadas.

Colocar a forra

AVISO! Assegure que os cintos do arnes não estão torcidos ou misturados.

Siga os passos descritos a cima em ordem reversa para colocar a forra. Para colocar a forra do encosto comece pelos protetores laterais.

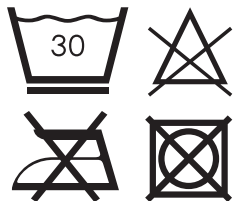

LIMPIEZA

Es importante utilizar únicamente las vestiduras originales, ya que son una parte fundamental para el correcto funcionamiento de la silla de seguridad. Puede conseguir fundas adicionales en su tienda habitual.

¡AVISO! Por favor, lave la funda antes del primer uso. La funda es lavable a máquina a 30° C y con ciclo de ropa delicada. Si lo lava a una temperatura superior, la vestidura podría perder color. ¡Lave la funda por separado y no utilice secadora! No seque la vestidura directamente con la luz del sol. Puede limpiar las piezas de plástico con detergente suave y agua templada.

¡ATENCIÓN! Por favor no usar detergentes químicos o lejía bajo ninguna circunstancia.

¡ATENCIÓN! No se puede quitar el arnés del portabebés. No intente quitar ninguna parte del sistema de arneses.

LIMPAR

É importante utilizar apenas a forra original pois esta é uma parte essencial da funcionalidade da cadeira auto. You may obtain spare covers at your retailer.

AVISO! Lave a forra antes da primeira utilização. As forras são laváveis à máquina, max. 30°C no programa delicado. Se lavar a uma temperatura mais alta o tecido da forra pode perder a cor. Por favor, lave a cobertura separadamente e nunca a seque numa secadora. Não seque a forra à luz direta do sol. Pode limpar as partes plásticas com água morna e detergente suave.

! **ATENÇÃO!** Não utilize detergentes químicos ou lixívia em nenhuma circunstância.

! **ATENÇÃO!** Os arneses integrados não podem ser removidos da cadeira auto. Não retire nenhuma parte do sistema de arneses.

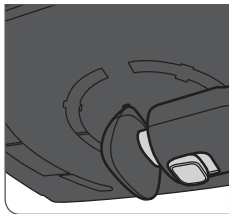
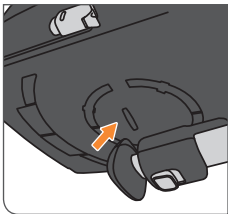

CUIDADO DEL PRODUCTO

Para asegurarse de que el portabebés proporciona la máxima protección, debe observar lo siguiente:

- Todas las partes importantes de la silla de seguridad deben ser revisadas periódicamente.
- Todos los componentes mecánicos funcionan adecuadamente.
- Es esencial que la silla no quede atascada entre partes duras, como la puerta del coche, etc. que puedan causar daños.

¡AVISO! Se recomienda comprar una segunda vestidura. Esto le permitirá seguir utilizando la silla de seguridad infantil mientras está lavando y secando la primera vestidura.

Si la base está almacenada, es crucial doblar la pata de apoyo de modo que el ruido característico se detenga. La base cuenta con una pequeña ranura en la parte inferior de la base para ello. Esto protegerá la batería.

Si no va a utilizar la base durante mucho tiempo es importante extraer la batería para evitar que un escape de líquidos pueda dañarla (ver apartado: „CÓMO CAMBIAR LA BATERÍA“).

CUIDADOS A TER COM O PRODUTO

Para assegurar que o ovinho proporciona máxima proteção, deve observar o seguinte.

- Todas as partes cruciais da cadeira devem examinadas de forma regular para garantir que não existem danos.
- As partes mecânicas devem funcionar correctamente.
- É importante garantir que o ovinho não fica entalado entre as partes rígidas tais como a porta, a barra de assento, etc. estas podem provocar danos.

AVISO! Quando adquirir a Cloud Z i-Size é recomendado ter uma segunda forra. Isto permite lavar e secar uma, enquanto utiliza a outra no ovinho.

Se arrumar a base é crucial que feche o pé de apoio de forma a que o som característico pare. Neste sentido existe um compartimento na parte de baixo da base. Isto irá proteger a bateria.

Se a base ficar muito tempo sem ser utilizada é importante retirar a bateria, para que não possa prejudicar a mesma através da bateria verter líquidos (ver capítulo: „COMO MUDAR A BATERIA“).

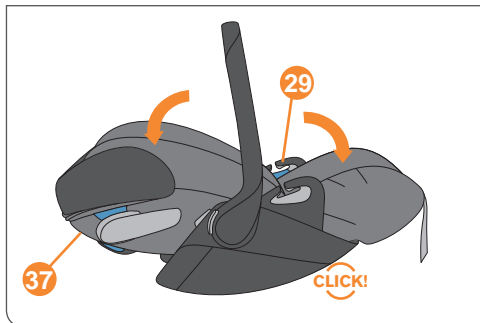

AJUSTE DE LA POSICIÓN DE RECLINADO

¡ATENCIÓN! La silla de coche solo puede inclinarse fuera del coche.

La CYBEX CLOUD Z i-Size puede colocarse en posición de reclinado total presionando la palanca de liberación (37) y al mismo tiempo que desplazamos la sección inferior con la mano. Asegúrese de que el asiento queda enclavado de modo seguro en la posición de reclinado. La posición de reclinado está permitida exclusivamente fuera del coche, por ejemplo, en una silla de paseo, y no debe utilizarse en un coche bajo ninguna circunstancia. Por motivos de seguridad, la guía del cinturón (29) se bloquea automáticamente al colocar la silla en la posición de descanso.

¡AVISO! No ajuste la configuración de la silla mientras el coche esté en movimiento.

Para volver a la posición sentada, pulse la palanca de desbloqueo mientras tira de la sección inferior hasta que escuche "CLICK" en la cerradura.

REGULAR A POSIÇÃO DE RECLINAÇÃO

! **ATENÇÃO!** O ovinho deve ser apenas reclinado fora do automóvel.

A CYBEX CLOUD Z i-Size pode ser colocada na posição reclinada pressionando a patilha **(37)** ao mesmo tempo que empurra para baixo a parte de trás da cadeira. Assegure-se de que a cadeira está corretamente reclinada e que esta posição está bloqueada. A posição de reclinação é apenas permitida para o uso fora do automóvel (ex: carrinhos de passeio). Em nenhum momento deverá ser utilizada dentro de qualquer veículo. Para efeito de segurança as guias **(29)** fecham automaticamente quando o ovinho é reclinado.

AVISO! Não faça qualquer ajuste na cadeira enquanto o automóvel estiver em movimento.

Para voltar à posição sentada, pressione o mesmo botão ao mesmo tempo que acompanha toda a parte traseira para cima até ouvir um "CLICK".

ES

PT

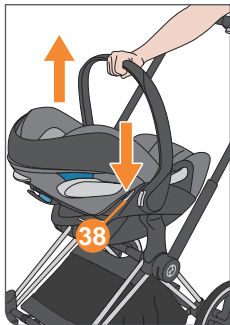
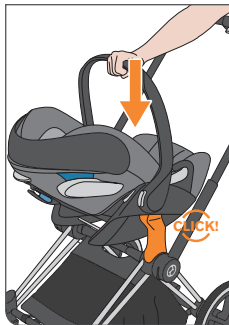

TRAVEL SYSTEM

Por favor, siga el manual de instrucciones incluido con su silla.

Puede instalar el portabebés en cualquier silla de paseo CYBEX así como otros modelos de otros fabricantes.

Click the infant car seat onto the approved adapter with the child looking towards the parent. Asegúrese de que la silla encaja de forma audible en ambos lados. Compruebe siempre que el portabebés está firmemente conectado a la silla de paseo. Para retirar el portabebés, presione ambos botones de liberación (38) del portabebés y levántelo.

¡AVISO! Por favor, compruebe la compatibilidad del portabebés con el fabricante de su cochecito o silla de paseo.

¿QUÉ HACER DESPUÉS DE UN ACCIDENTE?

¡ATENCIÓN! En caso de accidente es posible que la silla sufra daños no perceptibles a simple vista. Por favor, sustituya la silla después de un accidente. En caso de dudas, contactar con el fabricante de la silla de coche.

INFORMACIÓN SOBRE EL PRODUCTO

Si tiene alguna consulta, contacte con su distribuidor primero. Debe tener listos los siguientes datos:

- Número de serie (mirar pegatina en la parte inferior de la silla de seguridad)
- Marca y modelo del vehículo en la posición del asiento del vehículo en el que se utiliza la silla de seguridad.
- Altura, peso y edad del niño.

Para más información acerca de nuestros productos puede consultar nuestra página web www.cybex-online.com.

TRAVEL SYSTEM

Consulte o manual de instruções do carro de passeio. Só deverá encaixar o ovinho em carros de passeio aprovados. Encaixe-a no adaptador de maneira a que a criança esteja virada para os pais. Vai ouvir um CLICK audível quando o ovinho estiver encaixado nos adaptadores. Confirme sempre se o ovinho está encaixado firmemente com o carro de passeio. Para desbloquear, pressione e segure os botões de encaixe **(38)** no ovinho e levante-o.

AVISO! Por favor confirme a compatibilidade do ovinho com o fabricante do seu carro de passeio.

PROCEDIMENTOS APÓS UM ACIDENTE

! **ATENÇÃO!** Depois de um acidente a cadeira pode sofrer danos que podem não ser visíveis a olho nu. Por este motivo, a cadeira tem de ser substituída após um acidente. Qualquer dúvida, por favor contacte com o distribuidor ou com o fabricante.

INFORMAÇÃO DO PRODUTO

Caso tenha alguma questão contacte primeiramente o seu ponto de venda. Tenha a seguinte informação preparada:

- Número de série (ver etiqueta por baixo da cadeira).
- Marca, modelo e posição do automóvel onde utiliza a cadeira auto.
- Altura, peso e idade da criança.

Mais informação sobre o produto pode ser encontrada em:
www.cybex-online.com.

ES

PT

VIDA ÚTIL DEL PRODUCTO

Este portabebés ha sido diseñado para cumplir con las funciones previstas con un uso normal para una vida útil de 7 años, aprox. Dado que los materiales de plástico se desgastan con el tiempo, por ejemplo, de la exposición a la luz solar directa, las características de los productos pueden variar ligeramente. El portabebés puede estar expuesto a fuertes cambios de temperatura y a otras circunstancias imprevisibles. En consecuencia, siga las instrucciones abajo:

- Si el coche está expuesto habitualmente a la luz solar durante muchas horas, la silla debe extraerse del vehículo o cubrirse con una prenda suave.
- Examine con regularidad que las piezas metálicas y plásticas de la silla no hayan cambiado de forma o color. Si descubre algún cambio en su silla, debe ser inspeccionada y posiblemente reemplazada por el fabricante.
- Los cambios en el tejido, y en especial la pérdida de color, son perfectamente normales cuando la silla se usa en un vehículo y no afectan a su funcionamiento.

DURABILIDADE DO PRODUTO

Esta cadeira auto foi desenhada para ser capaz de cumprir as suas funções durante uma utilização normal durante um período aproximado de 7 anos. Um desgaste gradual das partes plásticas, causadas por exposição direta ao sol, poderá causar deterioração das propriedades do produto. Visto que é normal existir nos automóveis grandes variações de temperatura e outras alterações é necessário observar os seguintes pontos:

- Se o automóvel estiver com exposição directa do sol, durante longos períodos de tempo, a cadeira auto deve ser tapada com um pano claro.
- Examine as partes de plástico e metal para assegurar que não existem danos ou mudanças da forma ou cor, previamente. Se notar alguma alteração na cadeira, a cadeira deverá ser posta de lado e examinada pelo fabricante, podendo ter de ser substituída.
- Mudanças nos tecidos- particularmente a nível da perda de cor são usuais e não constituem nenhum problema para as funções da cadeira.

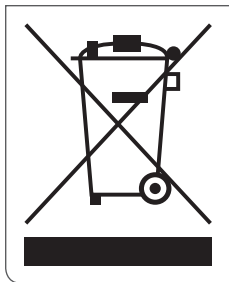

ELIMINACIÓN DE RESIDUOS

Para proteger el medioambiente, solicitamos al usuario que separe y elimine los residuos que surgen al principio (embalaje) y al final (partes del producto) de la vida útil de la silla de seguridad. Las normas de eliminación de residuos pueden variar según el país. Por favor, contacte con su ayuntamiento o con la compañía local de reciclaje para asegurarse de su correcta eliminación. Tenga siempre en cuenta las normas de eliminación de residuos de su país.

! **¡ATENCIÓN!** Mantenga los embalajes de plástico fuera del alcance de su hijo: Hay riesgo de asfixia.

Si no quiere usar la base por más tiempo, devuélvala sin cargo a un depósito de reciclaje para electrodomésticos usados.

! **¡ATENCIÓN!** Los dispositivos eléctricos usados no pertenecen a la basura doméstica.

! **¡ATENCIÓN!** ¡Las baterías son desechos especiales y no se pueden tirar con la basura doméstica!

RECICLAGEM

Para proteger o ambiente pedimos ao utilizador para separar e eliminar o lixo começando pela (embalagem) e acabando (partes do produto). As normas de reciclagem poderão variar de país para país ou mesmo regionalmente. Para poder garantir uma reciclagem correcta da sua cadeira auto, contacte os serviços da câmara municipal da sua área ou autoridade local. Pedimos que, tenha em conta as normas de reciclagem do seu país ou cidade.

! **ATENÇÃO!** Mantenha as partes plásticas longe do alcance da crianças: Risco de asfixia!

Se não quiser utilizar mais a base, entregue a mesma sem bateria para um ponto de reciclagem para fins de reciclagem de eletrodomésticos usados.

! **ATENÇÃO!** Os aparelhos eletricos não fazem parte do lixo doméstico.

! **ATENÇÃO!** As baterias são lixo especial e não podem ser colocadas em lixos domésticos.

GARANTÍA

La siguiente garantía se aplica únicamente en el país donde se vendió el producto de minorista a cliente.

1. La garantía cubre todos los defectos de materiales y fabricación, existentes o que puedan aparecer, por un periodo de tres (3) años desde la fecha de compra al minorista que inicialmente vendió el producto a un consumidor (garantía del fabricante). Verifique que la integridad de la silla y compruebe la ausencia de defectos materiales o de fabricación inmediatamente en la fecha de compra o inmediatamente después de la recepción. Conserve siempre el comprobante de compra.
2. En caso de defecto, deje de utilizar el producto inmediatamente. Para disfrutar de la garantía, lleve o envíe el producto al distribuidor donde lo ha adquirido, en buenas condiciones, acompañado del comprobante o factura de compra original. No envíe el producto directamente al fabricante.
3. Esta garantía no cubre los daños debidos a mal uso, accidentes naturales (agua, incendio, accidentes etc.), desgaste normal del producto o el no respetar las instrucciones de este manual. La garantía no se aplica si las modificaciones fueron realizadas por personas no autorizadas o cuando se utilizan componentes y/o accesorios no originales.
4. Esta garantía no afecta los derechos de los consumidores, incluidos reclamaciones por daños y por ruptura de contrato, que el consumidor pueda presentar contra el distribuidor o el fabricante del producto.

GARANTIA

A seguinte garantia, só se aplica no país em que o consumidor adquiriu pela primeira vez o produto a um retalhista autorizado.

1. A garantia cobre todos os defeitos de material e/ou de fabricação que possam existir ou surgir num período de três (3) anos desde a data da compra inicial (garantia do fabricante). Ver/analisar o produto relativamente aos defeitos de fábrica e materiais percebendo também se está completo, imediatamente à data de compra ou imediatamente a seguir receber o mesmo. Por favor guarde sempre o seu comprovativo de compra.
2. Em caso de defeito pare imediatamente de utilizar o produto. Para activar a garantia entregue ou envie para o ponto de venda onde o adquiriu. O produto deve ser entregue limpo e completo, juntamente com o comprovativo de compra (factura/recibo de compra). Por favor não envie ou leve o produto diretamente ao fabricante.
3. Esta garantia não cobre qualquer dano que resultem de má utilização, influência ambiental (água, fogo, acidentes ect.), desgaste de utilização ou falhas por não seguir as instruções fornecidas neste manual. A garantia não se aplica se foram feitas modificações ou arranjos por pessoas não autorizadas ou se foram utilizados componentes e acessórios sem serem os originais.
4. Esta garantia não afecta nenhum estatuto dos direitos do consumidor incluindo reivindicações de ato ilícito e reivindicações no que respeita à quebra do contrato, que o comprador pode ter contra o vendedor ou fabricante do produto.

CYBEX GmbH
Riedingerstr. 18 | 95448 Bayreuth | Germany

INFO@CYBEX-ONLINE.COM / WWW.CYBEX-ONLINE.COM
WWW.FACEBOOK.COM/CYBEX.ONLINE



GO TO WWW.CYBEX-ONLINE.COM
TO WATCH AN INSTRUCTIONAL VIDEO

CY_171_3788_B0718