



PHONES

0 (800) 800 130  
(050) 462 0 130  
(063) 462 0 130  
(067) 462 0 130

130  
COM.UA

Internet store of  
autogoods



SKYPE

km-130

CAR RECEIVERS — Receivers • Media receivers and stations • Native receivers • CD/DVD changers • FM-modulators/USB adapters • Flash memory • Facia plates and adapters • Antennas • Accessories |  
CAR AUDIO — Car audio speakers • Amplifiers • Subwoofers • Processors • Crossovers • Headphones • Accessories | TRIP COMPUTERS — Universal computers • Model computers • Accessories |  
GPS NAVIGATORS — Portable GPS • Built-in GPS • GPS modules • GPS trackers • Antennas for GPS navigators • Accessories | VIDEO — DVR • TV sets and monitors • Car TV tuners • Cameras • Videomodules  
• Transcoders • Car TV antennas • Accessories | SECURITY SYSTEMS — Car alarms • Bike alarms • Mechanical blockers • Immobilizers • Sensors • Accessories | OPTIC AND LIGHT — Xenon • Bixenon • Lamps  
• LED • Stroboscopes • Optic and Headlights • Washers • Light, rain sensors • Accessories | PARKTRONICS AND MIRRORS — Rear parktronic • Front parktronic • Combined parktronic • Rear-view mirrors  
• Accessories | HEATING AND COOLING — Seat heaters • Mirrors heaters • Screen-wipers heaters • Engine heaters • Auto-refrigerators • Air conditioning units • Accessories | TUNING — Vibro-isolation  
• Noise-isolation • Tint films • Accessories | ACCESSORIES — Radar-detectors • Handsfree, Bluetooth • Windowlifters • Compressors • Beeps, loudspeakers • Measuring instruments • Cleaners • Car seats  
• Miscellaneous | MOUNTING — Installation kits • Upholstery • Grilles • Tubes • Cable and wire • Tools • Miscellaneous | POWER — Batteries • Converters • Start-charging equipment • Capacitors  
• Accessories | MARINE AUDIO AND ELECTRONICS — Marine receivers • Marine audio speakers • Marine subwoofers • Marine amplifiers • Accessories | CAR CARE PRODUCTS — Additives • Washer fluid •  
Care accessories • Car polish • Flavors • Adhesives and sealants | LIQUID AND OIL — Motor oil • Transmission oil • Brake fluid • Antifreeze • Technical lubricant



In store "130" you can find and buy almost all necessary goods for your auto in Kyiv and other cities, delivery by ground and postal services. Our experienced consultants will provide you with exhaustive information and help you to choose the very particular thing. We are waiting for you at the address

<https://130.com.ua>



**cbx**

**CYBEX GmbH**

Riedingerstr. 18 | 95448 Bayreuth | Germany

[info@mycbx.com](mailto:info@mycbx.com)

130.com.ua

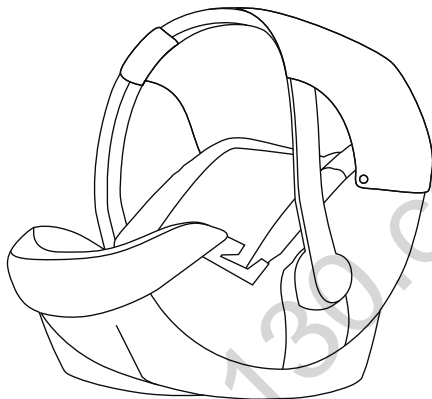

# ATON CBX USER GUIDE

DE / EN / IT / FR / NL / PL / ES / PT / DK / NO / SE

ECE R44/04 Gr. 0+ | -13kg (- ca.18M)



- DE** **WARNUNG!** Die folgende Kurzanleitung dient nur der Übersicht. Um maximale Sicherheit und maximalen Komfort für Ihr Kind zu erreichen, ist es unbedingt notwendig, die gesamte Gebrauchsanleitung aufmerksam zu lesen. Reihenfolge: Schale einrichten - Kind anschnallen - Sitz ins Fahrzeug einbauen.
- EN** **WARNING!** This short manual serves as an overview only. For maximum protection and best comfort for your child it is essential to read and follow the entire instruction manual carefully. Correct Order: Baby seat initial setup - fasten child - fasten baby seat in the car.
- IT** **ATTENZIONE!** Queste istruzioni sono solo un sommario. Per garantire la massima sicurezza e comfort al Vostro bambino è molto importante leggere attentamente ed interamente il manuale e seguirne scrupolosamente le indicazioni. Ordine corretto delle operazioni: Approntare il seggiolino – allacciare il bambino – fissare il seggiolino al sedile dell'auto.
- FR** **AVERTISSEMENT!** Ce manuel résumé sert de synthèse seulement! Pour un maximum de protection et de confort, il est essentiel de lire et de suivre correctement le manuel d'instructions dans son intégralité. Ordre de lecture: Installation du siège auto - attacher l'enfant - attacher le siège auto dans la voiture.
- NL** **WAARSCHUWING!** De volgende korte handleiding dient enkel als overzicht! Voor een maximale bescherming en een optimaal comfort voor uw kind, is het essentieel de volledige handleiding zorgvuldig te lezen en te volgen.
- PL** **OSTRZEŻENIE!** Instrukcja ta jest tylko obrazkowym streszczeniem! Aby zagwarantować swojemu dziecku maksymalne bezpieczeństwo i wygodę, należy uważnie przeczytać całą instrukcję. Prawidłowa kolejność: wstępne złożenie fotelika - zapięcie dziecka - montaż fotelika w samochodzie.
- ES** **¡ATENCIÓN!** El siguiente manual abreviado sirve sólo como visión general! Para una máxima protección y el mejor confort para su hijo es esencial leer y seguir cuidadosamente todo el manual de instrucciones. El orden correcto es: configuración inicial de la silla infantil - asegurar al niño - asegurar la silla en el automóvil!
- PT** **ATENÇÃO!** O seguinte manual abreviado serve só como visão geral! Para uma máxima protecção e um melhor conforto para o seu filho é essencial ler e seguir cuidadosamente todo o manual de instruções. A ordem correcta é: configuração inicial da cadeira infantil - prender a criança - prender a cadeira ao automóvel.
- DK** **ADVARSEL!** Denne korte manual fungerer kun som en oversigt. For at sikre maksimal beskyttelse og komfort for dit barn er det vigtigt at læse og følge hele brugervejledningen omhyggeligt. Rigtig rækkefølge: Første indstilling af barnesædet – fastgørelse af barnet – fastgørelse af barnesædet i bilen.
- NO** **ADVARSEL!** Følgende korthåndbok tjener kun til å gi et overblikk! For at barnet ditt skal være best mulig beskyttet og ha det så komfortabelt som det går an, er det avgjørende at du leser og følger hele brukerhåndboken nøye. Riktig rekkefølge: Første gangs montering av barnesetet – fest barnet – fest barnesetet i bilen.
- SE** **VARNING!** Denna korta manual fungerar bara som en översikt! För att försäkra dig om att ditt barn skyddas på bästa sätt och har högsta komfort måste du läsa igenom och följa den kompletta manualen. Rätt ordningsföljd: Montera bilbarnstolen – spänn fast barnet – fäst bilbarnstolen i bilen.

DE

EN

IT

FR

NL

PL

ES

PT

DK

NO

SE

Instrukciones breves  
instruções breves  
Kort vejledning  
Kort instruksjon  
kort instruktion

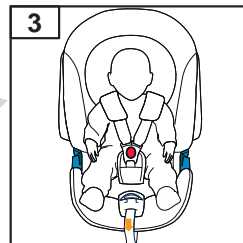
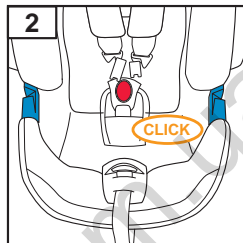
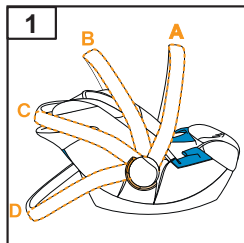

Kurzanleitung  
Short instruction  
Istruzioni in breve  
Breves instrucciones  
Korte instructie  
Skrocona instrukcja obsługi

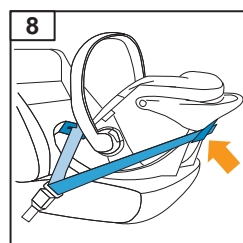
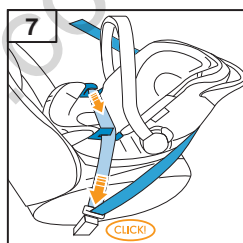
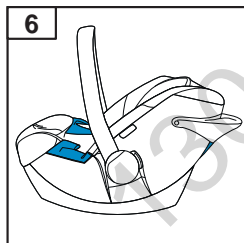

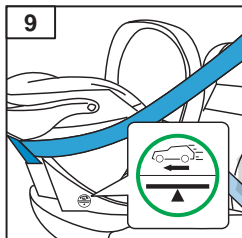
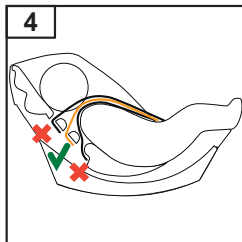

8 | INHALT

9 | CONTENT

9 | ARGOMENTI

50 | CONTENU

51 | INHOUD

51 | SPIS TREŚCI

92 | CONTENIDO

93 | CONTEÚDO

93 | INDHOLD

134 | INNHOLD

135 | INNEHÅLL

DE

EN

IT

FR

NL

PL

ES

PT

DK

NO

SE

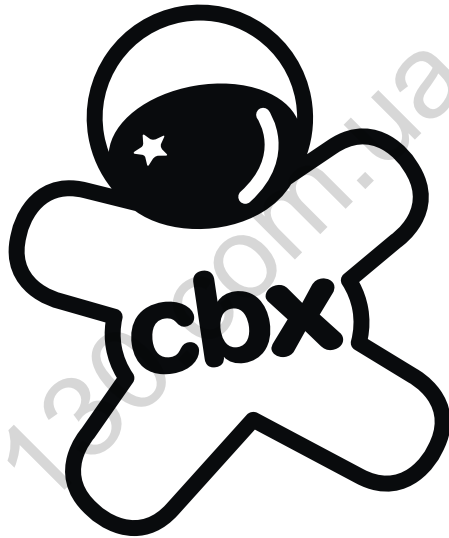



# Sehr geehrte Kundin, sehr geehrter Kunde!

VIELEN DANK, DASS SIE SICH BEI DER WAHL EINES KINDERSITZES FÜR DEN ATON CBX ENTSCIEDEN HABEN. BEI DER ENTWICKLUNG DES KINDERSITZES STANDEN SICHERHEIT, KOMFORT UND BEDIENFREUNDLICHKEIT IM VORDERGRUND. DAS PRODUKT WIRD UNTER BESONDERER QUALITÄTSÜBERWACHUNG HERGESTELLT UND ERFÜLLT STRENGSTE SICHERHEITSANFORDERUNGEN.

DE

EN

IT

## Dear Customer!

THANK YOU FOR BUYING THE ATON CBX.

WE CAN ASSURE YOU THAT SAFETY, COMFORT AND EASE OF USE WERE OUR HIGHEST PRIORITIES WHEN DEVELOPING THE CAR SEAT. THIS PRODUCT IS MANUFACTURED UNDER EXCEPTIONAL QUALITY CONTROL AND MEETS THE STRICTEST SAFETY REQUIREMENTS.

## Gentile Cliente!

GRAZIE DI AVERE SCELTO ATON CBX.

LE ASSICURIAMO CHE NEL PROGETTARE QUESTO SEGGIOLINO AUTO I NOSTRI PRINCIPALI OBIETTIVI SONO STATI LA SICUREZZA, IL COMFORT E LA FACILITÀ DI UTILIZZO. IL PRODOTTO È STATO ELABORATO SOTTO UNO STRETTO CONTROLLO QUALITATIVO E RISPONDE AI PIÙ SEVERI STANDARD DI SICUREZZA.

## ATON CBX



### ZULASSUNG

ATON CBX – Babyschale  
ECE R44/04 Gruppe 0+  
Gewicht: Bis 13 kg  
Alter: Bis ca. 18 Monate

Nur geeignet für Fahrzeugsitze  
mit Dreipunkt-Automatik-Gurt,  
zugelassen nach ECE Regelung  
Nr. R16 oder gleichwertigem  
Standard.

### HOMOLOGATION

Aton CBX – infant car seat  
ECE R44/04 age group 0+  
Weight: up to 13 kg  
Age: up to approx. 18 months

Only suitable for vehicle seats  
with a three-point automatic belt,  
approved under ECE regulation  
no. R16 or equivalent standard.

### OMOLOGAZIONE

Aton CBX – seggiolino di  
sicurezza per auto  
ECE R44/04 Gruppo 0+  
Peso: fino a 13 kg  
Età: fino ai 18 mesi circa

Adatto soltanto per veicoli con  
sedili dotati di cinture di sicurezza  
automatiche a 3 punti omologate  
ECE R16 o standard equivalente

## DE

**! WARNUNG!** Damit Ihr Kind richtig geschützt werden kann, ist es unbedingt notwendig, den Kindersitz so zu verwenden, wie es in dieser Anleitung beschrieben wird.

**Hinweis!** Bewahren Sie die Anleitung immer griffbereit in dem dafür vorgesehenen Fach am Kindersitz auf.

**Hinweis!** Durch länderspezifische Anforderungen (z.B. Farbkennzeichnungen am Kindersitz) können Produktmerkmale in ihrer äußeren Erscheinung variieren. Die korrekte Funktionsweise des Produktes wird davon jedoch nicht beeinflusst.

**Hinweis!** Der Dreipunktgurt darf nur durch die dafür vorgesehenen Führungen verlaufen. Die Gurtführung wird in diesem Handbuch genau beschrieben und ist zudem am Kindersitz blau markiert.

## EN

**!** **WARNING!** In order to keep your child properly protected it is absolutely essential that you use the car seat as described in this manual.

**Note!** Always keep this Instruction Manual at hand in the compartment that has been provided for that purpose on the car seat.

**Note!** Due to country-specific requirements (e.g. colour labelling on the car seat), the product features may vary in their external appearance. This, however, does not affect the correct functioning of the product.

**Note!** The three-point belt must only be passed through the designated routings. The belt routings are described in detail in this manual and are marked in blue on the car seat.

## IT

**!** **ATTENZIONE!** Per la massima sicurezza del bambino è essenziale usare il seggiolino secondo quanto descritto in questo manuale.

**Nota Bene!** Raccomandiamo di tenere il manuale sempre a portata di mano e di conservarlo nell'apposito alloggiamento del seggiolino.

**Nota Bene!** In base alle diverse normative nazionali l'aspetto di alcune caratteristiche del prodotto potrebbe differire (es. colori delle etichette sul seggiolino). Ciò tuttavia non influisce sul corretto funzionamento del prodotto.

**Nota bene!** La cintura automatica a tre punti deve passare attraverso le guide designate. Le guide per la cintura sono descritte in dettaglio nel manuale e sul seggiolino sono contrassegnate nel colore blu.

DE

EN

IT

## INHALTSVERZEICHNIS

KURZANLEITUNG.....	4
VERWENDUNG IM FAHRZEUG .....	12
ZUM SCHUTZ IHRES FAHRZEUGS .....	12
SICHERHEIT IM FAHRZEUG.....	14
EINSTELLEN DES TRAGEBÜGELS .....	16
ANPASSEN DER SCHULTERGURTE .....	18
SICHERHEIT FÜR IHR BABY .....	20
ANSCHNALLEN DES BABYS .....	22
DER EINBAU INS FAHRZEUG .....	24
SO IST IHR BABY RICHTIG GESICHERT .....	26
SO IST DIE BABYSCHALE RICHTIG EINGEBAUT .....	26
AUSBAU AUS DEM FAHRZEUG .....	28
ENTFERNEN DER HERAUSNEHMBAREN EINLAGE .....	30
ÖFFNEN DES ATON CBX SONNENVERDECKES .....	30
ENTFERNEN DES BEZUGES.....	32
ANBRINGEN DES BEZUGES .....	32
REINIGUNG .....	34
PFLEGE .....	36
VERHALTEN NACH EINEM UNFALL .....	36
REISESYSTEM.....	38
PRODUKTLEBENSDAUER.....	40
ABFALLTRENNUNG .....	42
INFORMATIONEN ZUM PRODUKT .....	42
GARANTIEBEDINGUNGEN .....	44

## CONTENT

SHORT INSTRUCTION .....	4
THE BEST POSITION IN THE CAR.....	13
FOR THE PROTECTION OF YOUR CAR .....	13
SAFETY IN THE VEHICLE .....	15
CARRYING HANDLE ADJUSTMENT .....	17
ADJUSTING THE SHOULDER BELTS.....	19
SAFETY FOR YOUR BABY .....	21
SECURING THE BABY .....	23
INSTALLING THE SEAT .....	25
SECURING YOUR CHILD CORRECTLY .....	27
INSTALLING THE BABY SEAT CORRECTLY .....	27
REMOVING THE CAR SEAT .....	29
REMOVING THE INSERT.....	31
OPENING THE ATON CBX CANOPY .....	31
REMOVING THE COVER .....	33
ATTACHING THE SEAT COVERS .....	33
CLEANING .....	35
PRODUCT CARE .....	37
IN CASE OF AN ACCIDENT .....	37
TRAVEL SYSTEM.....	39
DURABILITY OF PRODUCT .....	41
DISPOSAL.....	43
PRODUCT INFORMATION.....	43
WARRANTY .....	45

## ARGOMENTI

SOMMARIO.....	4
LA POSIZIONE MIGLIORE ALL'INTERNO DELL'AUTO... 13	13
PER LA SALVAGUARDIA DELL'AUTO .....	13
SICUREZZA NELL'AUTO.....	15
REGOLAZIONE DEL MANICO PER IL TRASPORTO.....	17
REGOLAZIONE DELLE CINGHIE PER LE SPALLE.....	19
SICUREZZA DEL BAMBINO .....	21
ALLACCIARE IL BAMBINO .....	23
INSTALLAZIONE DEL SEGGIOLINO .....	25
FISSARE CORRETTAMENTE IL BAMBINO .....	27
INSTALLARE CORRETTAMENTE IL SEGGIOLINO.....	27
TOGLIERE IL SEGGIOLINO .....	29
TOGLIERE IL RIDUTTORE .....	31
APERTURA DELLA CAPOTTINA DI ATON CBX .....	31
RIMOZIONE DEL RIVESTIMENTO .....	33
FISSARE IL RIVESTIMENTO.....	33
PULIZIA .....	35
MANUTENZIONE .....	37
IN CASO DI INCIDENTE.....	37
SISTEMA DA VIAGGIO.....	39
DUREVOLEZZA PRODOTTO .....	41
SMALTIMENTO.....	43
INFORMAZIONI TECNICHE.....	43
GARANZIA .....	45

DE

EN

IT

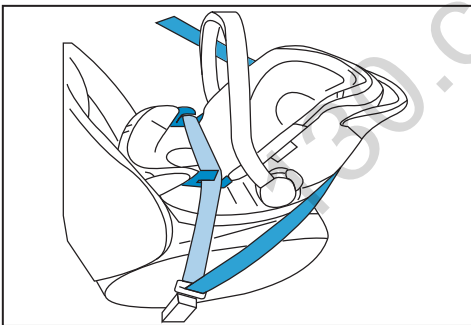
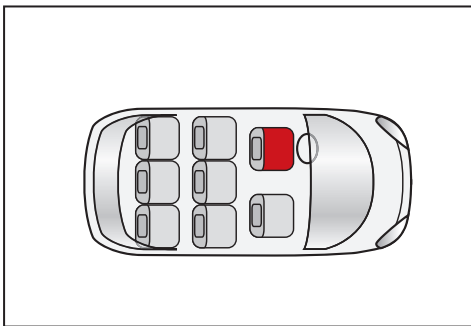

## VERWENDUNG IM FAHRZEUG

Die Babyschale ist auf allen Fahrzeugplätzen mit Dreipunkt-Automatikgurt verwendbar, die im Fahrzeughandbuch für die „universelle“ Verwendung zugelassen sind.

**Hinweis!** Steht die Babyschale nicht stabil oder zu steil auf dem Fahrzeugsitz, so können Sie dies mit einer zusätzlichen Decke ausgleichen. Alternativ wählen Sie einen anderen Sitzplatz im Fahrzeug.

**Hinweis!** Prüfen Sie vor dem Kauf der Babyschale immer, ob sich der Sitz ordnungsgemäß in ihrem Fahrzeug einbauen lässt. Die Empfehlungen im Fahrzeughandbuch sind unbedingt zu befolgen.

**! WARNUNG!** Ohne Genehmigung von Cybex dürfen keine Veränderungen an der Babyschale vorgenommen und keine Ergänzungen hinzugefügt werden. Reparaturen dürfen ausschließlich durch Personen vorgenommen werden, die hierfür autorisiert sind. Dabei dürfen stets nur original Bau- und Zubehörteile verwendet werden. Die Schutzfunktion der Babyschale ist sonst nicht mehr gewährleistet.

## ZUM SCHUTZ IHRES FAHRZEUGS

An einigen Autositzen aus empfindlichem Material (z.B. Velours, Leder, etc.) können durch die Benutzung von Kindersitzen mögliche Gebrauchsspuren und/oder Abfärbungen auftreten. Um das zu vermeiden, können Sie z.B. eine Decke oder ein Handtuch unterlegen. Ferner weisen wir in diesem Zusammenhang auf unsere Reinigungshinweise hin, die vor der ersten Verwendung des Sitzes unbedingt beachtet werden sollten.

## THE CORRECT POSITION IN THE VEHICLE

The infant car seat can be used on all vehicle seats with automatic three-point safety belts approved in the vehicle manual for 'universal' use.

**Note!** If the infant car seat is placed on the vehicle seat in a way that is not stable or at too steep an angle, it can be adjusted with an additional blanket. Alternatively, choose another seat in the vehicle.

**Note!** Always check before buying the infant car seat whether the seat can be properly installed in your vehicle. Always comply with the recommendations in the vehicle's manual.

**! WARNING!** No modifications or additions are allowed to be made to the infant car seat without the approval of Cybex. Repairs are only allowed to be undertaken by persons who have been authorised to do so. In doing so, they must always use original components and accessory parts only. If not, the protective function of the infant car seat is no longer guaranteed.

## FOR THE PROTECTION OF YOUR CAR

It is possible that some car seats that are made of soft material (e.g. velours, leather, etc.) may show signs of usage and/or discolouration. In order to avoid this, you could, for example, place a cover or towel underneath it. In this context, we would also like to refer to you to our cleaning instructions, which must absolutely be followed before the first use of the seat.

## LAPOSIZIONEMIGLIOREALL'INTERNODELL'AUTO

Il seggiolino può essere utilizzato su tutti i sedili con cinture di sicurezza automatiche a tre punti approvate dal manuale della vettura, con uso universale.

**Nota Bene!** Se il seggiolino appoggiato sul sedile appare instabile o troppo sollevato consigliamo di utilizzare un telo o un asciugamano per compensare. In alternativa, scegliere un'altra posizione all'interno della vettura.

**Nota Bene!** Prima dell'acquisto verificare sempre la compatibilità del seggiolino e che possa essere installato correttamente nella vostra vettura. Rispettare sempre le raccomandazioni fornite nel manuale istruzioni del veicolo.

**! ATTENZIONE!** Non sono ammesse modifiche o aggiunte al seggiolino senza la preventiva approvazione da parte di Cybex. Le riparazioni possono essere eseguite soltanto da persone autorizzate a farlo, utilizzando soltanto componenti ed accessori originali. Agendo diversamente la funzione protettiva del seggiolino non potrà più essere garantita.

## PER LA SALVAGUARDIA DELL'AUTO

Nel caso di sedili in materiali particolarmente delicati (per esempio velluto, pelle, ecc.) per evitare danneggiamenti consigliamo di stendere un telo protettivo sotto il seggiolino. Con l'occasione ricordiamo di fare riferimento anche alle istruzioni per il lavaggio, che devono essere seguite scrupolosamente prima dell'utilizzo.

DE

EN

IT

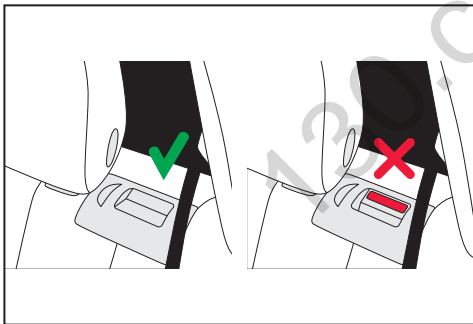

## SICHERHEIT IM FAHRZEUG

**! WARNUNG!** Verwenden Sie den Kindersitz nicht auf einem Sitz, auf dem ein Frontairbag aktiviert ist. Dies gilt nicht für so genannte Seitenairbags.

**Hinweis!** Der großvolumige Frontairbag entfaltet sich explosionsartig und kann Ihr Kind schwer verletzen oder sogar töten.

**! WARNUNG!** Der Kindersitz sowie die Basis müssen, auch dann wenn sie nicht benutzt werden, immer korrekt im Fahrzeug befestigt sein. Bereits bei einer Notbremsung oder einem geringen Aufprall können unbefestigte Teile andere Mitfahrer und Sie selbst verletzen.

Achten Sie zum Schutz aller Fahrzeuginsassen stets darauf, dass...

- die umklappbaren Rückenlehnen der Fahrzeugsitze eingerastet sind und sich in einer aufrechten Position befinden.
- bei Einbau des Kindersitzes auf dem Beifahrersitz, dieser in der hintersten Position steht.
- im Fahrzeug alle beweglichen Gegenstände gesichert sind.
- alle Personen im Fahrzeug angeschnallt sind.

**! WARNUNG!** NIE ein Baby im Auto auf dem Schoß halten. Durch die enormen Kräfte, die bei einem Unfall frei werden, können Sie das Baby unmöglich festhalten. Schnallen Sie sich und ein Kind niemals zusammen mit einem Autogurt an.



## SAFETY IN THE VEHICLE

**!** **WARNING!** Never use the car seat on a vehicle seat with an activated front airbag. This does not apply to so-called side airbags.

**Note!** The large-volume front airbag expands explosively and may cause your child serious injury or even death.

**!** **WARNING!** The car seat and the base must always be secured correctly in the vehicle even when not in use. In case of an emergency brake or accident, an unsecured car seat may injure other passengers or yourself.

In order to guarantee the best possible safety for all passengers make sure that...

- foldable backrests in the vehicle are locked in their upright position.
- when installing the car seat on the front passenger seat, adjust the vehicle seat in rearmost position.
- you properly secure all objects likely to cause injury in the case of an accident.
- all passengers in the vehicle are buckled up.

**!** **WARNING!** NEVER hold a baby on your lap in a vehicle. The forces released in a collision are way too high for any person to hold on to the baby. Never secure yourself and the child with only one vehicle seat belt.

## SICUREZZA NELL'AUTO

**!** **ATTENZIONE!** Non utilizzare mai il seggiolino su sedili anteriori dotati di airbag frontale attivato. Quest avvertenza non riguarda i cosiddetti airbag laterali.

**Nota Bene!** Gli airbag anteriori sono di grandi dimensioni, con apertura automatica esplosiva, e possono provocare gravi ferite, anche letali, al bambino.

**!** **ATTENZIONE!** Il seggiolino e la base devono essere sempre fissati correttamente nell'auto anche quando non in uso. In caso di brusche frenate o di incidente, un seggiolino non fissato può ferire i passeggeri o il guidatore.

Per garantire la massima sicurezza di tutti i passeggeri nell'auto è indispensabile verificare che...

- gli schienali reclinabili siano ben fissati e nella posizione eretta.
- nel caso il seggiolino sia installato sul sedile passeggero anteriore, verificare che questo si trovi nella posizione più arretrata.
- tutti gli oggetti che potrebbero costituire pericolo in caso di incidente siano fissati in modo adeguato
- tutti i passeggeri abbiano le cinture allacciate.

**!** **ATTENZIONE!** Non tenere mai il bambino in braccio nell'auto in movimento. In caso di incidente le forze d'urto sarebbero troppo elevate per riuscire a trattenerlo da parte di chiunque. Non utilizzare mai la stessa cintura di sicurezza per allacciare il vostro corpo e quello del bambino.

DE

EN

IT

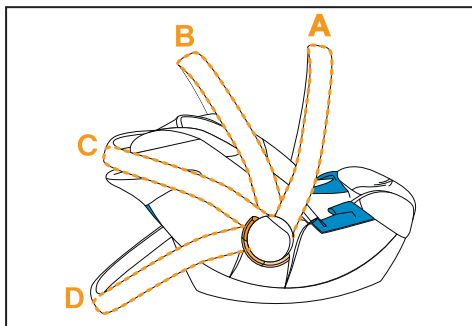

## EINSTELLEN DES TRAGEBÜGELS

**! WARNUNG!** Schnallen Sie Ihr Kind immer mit dem integrierten Gurtsystem an.

Sie können den Tragebügel in 4 Positionen einrasten lassen:

- A:** Fahrzeug- und Trageposition.
- B+C:** Zum Hineinlegen Ihres Babys.
- D:** Zum sicheren Stand auf einer ebenen Fläche außerhalb des Fahrzeugs.

**HINWEIS!** Bei Verwendung der ATON CBX Base-fix in Kombination mit ATON CBX ändert sich die Fahrzeugposition des Tragebügels von **A** auf **B**.

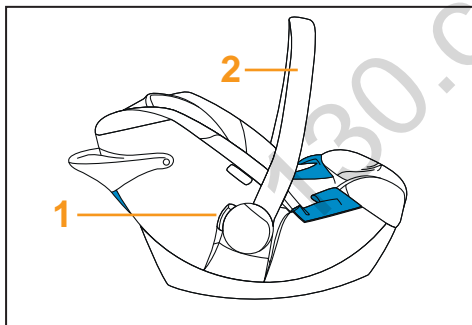

**! WARNUNG!** Um zu verhindern, dass der Sitz während des Tragens kippt, überprüfen Sie, ob der Tragebügel in der Trageposition **A** eingerastet ist.

- Zur Verstellung des Tragebügels drücken Sie gleichzeitig die beiden Tasten (1) links und rechts am Tragebügel (2).
- Schwenken Sie nun mit gedrückten Tasten (1), den Tragebügel (2) vor oder zurück, bis er selbsttätig in der gewünschten Position einrastet.

## CARRYING HANDLE ADJUSTMENT

**!** **WARNING!** Always secure the baby with the integrated harness system.

The carrying handle can be adjusted into 4 different positions:

- A:** Carrying/Driving-Position.
- B+C:** For placing the baby in the seat.
- D:** Safe sitting position outside the car.

**NOTE!** When using ATON CBX in combination with ATON CBX Base-fix the driving-position of the handle changes from **A** to **B**.

**!** **WARNING!** In order to avoid unwanted tilting of the seat whilst carrying, make sure that the handle is locked in the carrying position **A**.

- In order to adjust the handle press buttons (1) on left and right side on the handle (2).
- Adjust the carrying handle (2) to the desired position by pressing the buttons (1).

## REGOLAZIONE DEL MANICO PER IL TRASPORTO

**!** **ATTENZIONE!** Allacciare sempre il bambino con il sistema di cinture integrato.

Il manico per il trasporto può essere regolato in 4 diverse posizioni:

- A:** Posizione di trasporto/di viaggio
- B+C:** Posizione per l'inserimento del bambino nel seggiolino
- D:** Posizione di seduta in sicurezza al di fuori dell'auto.

**NOTA BENE!** Quando ATON CBX viene utilizzato in combinazione con la BASE, ATON CBX Base-fix, la posizione della maniglia deve passare da **A** a **B**.

**!** **ATTENZIONE!** Per evitare il rischio di capovolgimento durante il trasporto, assicuratevi sempre che il manico sia fissato nella posizione di trasporto **A**.

- Per regolare la posizione del manico premere i pulsanti (1) su ambo i lati del manico (2).
- Regolare il manico per il trasporto (2) nella posizione desiderata premendo i pulsanti (1).

DE

EN

IT

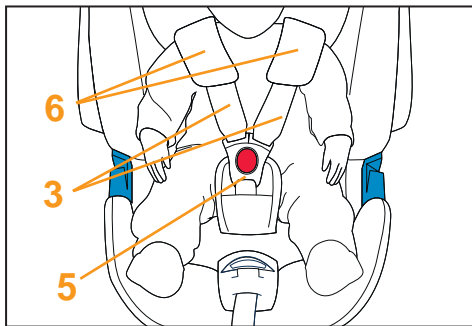

## ANPASSEN DER SCHULTERGURTE

**Hinweis!** Nur richtig angepasste Schultergurte (3) geben Ihrem Baby in der Babyschale optimalen Halt.

- Ab ca. 3 Monaten sollte die herausnehmbare Einlage in der Schale entfernt werden, um ausreichend Platz für Ihr Kind zu schaffen (lesen Sie dazu Seite 30).
- Die Schultergurte (3) müssen so durch die Gurtschlitzungen (4) der Babyschale verlaufen, dass sie auf Schulterhöhe des Babys eingestellt sind.

Um die Höhe der Schultergurte (3) anzupassen, gehen Sie bitte folgendermaßen vor:

- Öffnen Sie das Gurtschloss (5) durch kräftiges Drücken auf den roten Knopf.
- Ziehen Sie die Gurtpolster (6) über die Schlosszungen (7) ab.
- Ziehen Sie erst eine Schlosszunge (7) durch den Bezug und den Gurtschlitz (4) hinaus. Stecken Sie diese in der nächst passenden Höhe sofort wieder hinein, danach wiederholen Sie diesen Vorgang für die andere Seite.

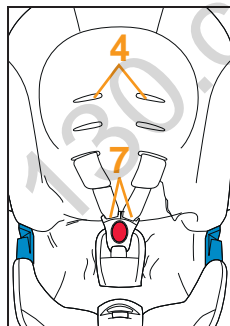
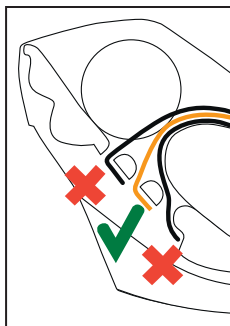

**Hinweis!** Achten Sie unbedingt darauf, dass die Schultergurte (3) beim Einziehen nicht verdreht sind und glatt an der Schale entlang bis zum Gurtschloss (5) verlaufen.

## ADJUSTING THE SHOULDER BELTS

**Note!** Only if the shoulder belts (3) are adjusted correctly optimum security can be provided.

- When the baby is approximately 3 months the seat insert can be removed to provide enough space for the child (see page 31).
- The height of the shoulder belts (3) must be adjusted in such a way that they run through the belt slots (4) directly above the baby's shoulders.

To adjust the height of the shoulder belts (3) please follow the next steps:

- Press the red button to open the buckle (5).
- Pull the shoulder pads (6) over the belt tongues (7) to remove them.
- First pull one buckle tongue (7) through the cover and out of the belt slot (4). Now insert it again through the next higher slot. Repeat this step to the adjust the other side as well.

**Note!** Please make sure that the shoulder belts (3) are not twisted but should lie flat against the main seat, run evenly through the belt slots (4) and down to the buckle (5).

## REGOLAZIONEDELLECINGHIEPERLESPALLE

**Nota Bene!** La sicurezza ottimale si ottiene soltanto se le cinghie per le spalle (3) sono regolate in modo corretto.

- Al raggiungimento dei tre mesi circa del bambino, il riduttore potrà essere rimosso per garantire più spazio (vedi pagg. 31)
- L'altezza delle cinghie per le spalle (3) dovrà essere regolata in modo che esse scorrano attraverso le fessure (4) direttamente al di sopra delle spalle del bambino.

Per regolare l'altezza delle cinghie per le spalle (3) seguite il procedimento di seguito descritto:

- Premere il pulsante rosso per aprire la fibbia (5).
- Sfilare i cuscinetti copricinghie (6) facendoli scorrere sugli agganci (7).
- Sfilare l'aggancio (7) attraverso il rivestimento e quindi attraverso la fessura (4). Reinsierlo quindi attraverso la fessura superiore. Ripetere l'operazione da ambo i lati.

**Nota Bene!** Verificare che le cinghie per le spalle (3) siano perfettamente piatte contro il sedile e non attorcigliate, che scorrano uniformemente attraverso le apposite fessure (4) fino alla fibbia (5).

DE

EN

IT

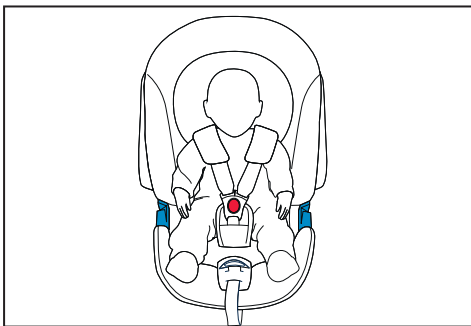

## SICHERHEIT FÜR IHR BABY

**Hinweis!** Schnallen Sie Ihr Baby in der Babyschale immer an und lassen Sie Ihr Baby niemals aus den Augen, wenn Sie es auf erhöhten Flächen abstellen. (z.B. Wickelkommode, Tisch, Bank, Sessel...)

**! WARNUNG!** Die Kunststoffteile der Babyschale heizen sich in der Sonne auf. Ihr Baby kann sich daran verbrennen. Schützen Sie Ihr Baby und die Babyschale vor intensiver Sonneneinstrahlung (z.B. indem Sie ein helles Tuch über die Schale legen).

- Nehmen Sie Ihr Baby so oft wie möglich aus der Babyschale und entlasten Sie seine Wirbelsäule.
- Unterbrechen Sie dazu längere Autofahrten. Denken Sie auch außerhalb des Autos daran, Ihr Baby nicht zu lange in der Babyschale zu lassen.

**Hinweis!** Bitte lassen Sie Ihr Kind nie unbeaufsichtigt im Fahrzeug zurück.

## SAFETY FOR YOUR BABY

**Note!** Always secure the baby in the child seat and never leave your child unattended when putting the ATON CBX on elevated surfaces (e.g. diaper changing table, table, bench ...).

**!** **WARNING!** Plastic parts of ATON CBX heat up in the sun. Your baby may get burnt. Protect your baby and the car seat from intense exposure to the sun (e.g. putting a white blanket over the seat).

- Take your baby out of the car seat as often as possible in order to relax its spine.
- Interrupt longer journeys. Remember this as well, when using the ATON CBX outside the car.

**Note!** Never leave your child in the car unattended.

## SICUREZZA DEL BAMBINO

**Nota Bene!** Allacciare sempre il bambino quando all'interno del seggiolino e non lasciarlo mai per alcun motivo incustodito quando l'ATON CBX è posto su superfici rialzate (es. tavolo per il cambio, panchina, ecc)

**!** **ATTENZIONE!** Le parti in plastica del seggiolino tendono a riscaldarsi se esposte al sole. Per evitare il rischio di scottature al bambino, proteggerlo e proteggere il seggiolino da un'eccessiva esposizione al sole (per esempio stendendo un telo bianco sul seggiolino).

- Cercate di interrompere sedute troppo prolungate del bambino nel seggiolino, sollevandolo quando possibile per permettergli di rilassare la colonna vertebrale.
- Prevedere quindi soste durante i viaggi più lunghi. Ma anche durante i tragitti non in automobile when using the ATON CBX outside the car.

**Nota Bene!** Non lasciare MAI il bambino incustodito nell'autovettura.

DE

EN

IT

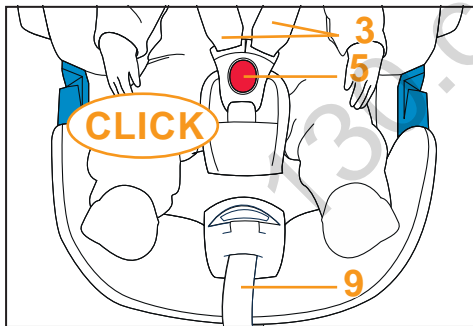
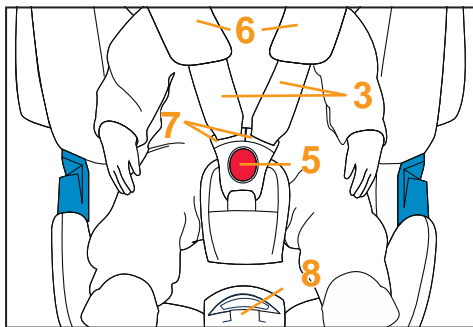

## ANSCHNALLEN DES BABYS

**Hinweis!** Sorgen Sie dafür, dass die Schale frei von Spielsachen und harten Objekten ist.

- Gurtschloss (5) öffnen.
- Lockern Sie die Schultergurte (3), indem Sie auf die Verstelltaste am Zentralversteller (8) drücken und gleichzeitig beide Schultergurte (3) nach oben ziehen. Bitte ziehen Sie immer an den Schließungen (7) und nicht an den Gurtpolstern (6).
- Legen Sie Ihr Baby in die Babyschale.
- Führen Sie die Schultergurte (3) gerade über die Schultern Ihres Babys.

**Hinweis!** Achten Sie darauf, dass die Schultergurte (3) nicht verdreht oder vertauscht sind.

- Führen Sie die beiden Schließungen (7) zusammen. Rasten Sie sie im Gurtschloss (5) mit einem hörbaren **CLICK** ein! Ziehen Sie am Zentralverstellergurt (9) und straffen Sie damit die Schultergurte (3) bis sie eng am Körper Ihres Babys anliegen.
- Zum Öffnen des Gurtschlusses (5) drücken Sie auf die rote Taste.

**Hinweis!** Lassen Sie maximal eine Fingerdicke Spielraum zwischen dem Gurt und dem Kind.



## SECURING THE BABY

**Note!** Please remove all toys and other hard objects from the car seat.

- Open the buckle (5).
- To loosen pull up the shoulder belts (3) while pushing the central adjuster button (8) and pulling the shoulder belts (3) up. Please always pull the belt tongues (7) and not the belt pads (6).
- Place your baby into the seat.
- Put the shoulder belts (3) straight over the baby's shoulders.

**Note!** Make sure that the shoulder belts (3) are not twisted.

- Join the buckle tongue sections (7) together and insert them into the buckle (5) with an audible **CLICK**. Pull the central adjuster belt (9) until the shoulder belts fit the baby's body snugly.
- Push the red button to open the buckle (5).

**Note!** Leave a maximum space of one finger between the baby and the shoulder belts.

## ALLACCIARE IL BAMBINO

**Nota Bene!** Rimuovere dal sedile eventuali giocattoli e qualsiasi oggetto rigido.

- Aprire la fibbia (5).
- Per allentare le cinture (3), tirarle mantenendo premuto il pulsante di regolazione centrale (8). Tirare sempre gli agganci (7) e non i cuscinetti (6).
- Adagiare il bambino nel seggiolino.
- Posizionare le cinghie (3) sulle sue spalle.

**Nota Bene!** Controllare bene che le cinghie (3) non siano mai attorcigliate!

- Avvicinare i due agganci (7) ed inserirli nella fibbia (5) fino a sentire il **CLICK!** Tirare la cinghia di regolazione centrale (9) fino a quando le cinghie per le spalle sono bene aderenti al corpo del bambino.
- Premere il pulsante rosso per aprire la fibbia (5).

**Nota Bene!** Tra le spalle del bambino e le cinghie lo spazio massimo è quello di un dito.

DE

EN

IT

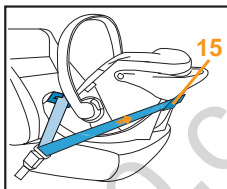
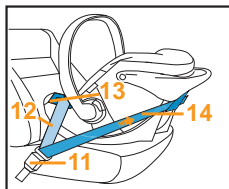
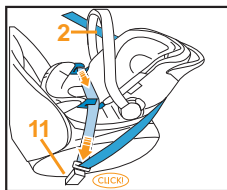
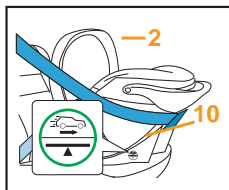

## DER EINBAU INS FAHRZEUG

- Stellen Sie die Babyschale entgegen der Fahrtrichtung auf den Fahrzeugsitz.
- Vergewissern Sie sich, dass der Tragebügel (2) in der Fahrzeugposition A eingerastet ist (siehe Seite 16).
- Stellen Sie sicher, dass die Einbaumarkierung des sich seitlich am Sitz befindlichen Warneufklebers (10) parallel zum Fahrzeugboden ausgerichtet ist.
- Ziehen Sie den Fahrzeuggurt heraus und führen Sie ihn über die Babyschale.
- Legen Sie den Beckengurt (12) in die blauen Gurtführungen (13) an beiden Seiten der Babyschale ein.
- Rasten Sie die Schlosszunge im Fahrzeuggurtschloss (11) ein.
- Straffen Sie den Beckengurt (12), indem Sie am Diagonalgurt (14) in Fahrtrichtung ziehen.
- Ziehen Sie den Diagonalgurt (14) hinter das Kopfende der Babyschale.

**Hinweis!** Fahrzeuggurt dabei nicht verdrehen.

- Führen Sie den Diagonalgurt (14) durch die hintere blaue Gurtführung (15).
- Straffen Sie den Diagonalgurt (14).

**! WARNUNG!** Der Sitz ist nicht für die Verwendung mit einem 2-Punkt- oder Beckengurt geeignet. Bei Sicherung mit einem 2-Punkt-Gurt kann es bei einem Unfall zu schweren oder tödlichen Verletzungen des Kindes kommen.

## INSTALLING THE SEAT

- Place the infant car seat facing the rear of the vehicle on the vehicle seat.
- Ensure, that the carrying handle (2) is locked in car position A (see page 17.)
- Ensure that the installation mark on warning sticker (10), located on the side of the infant car seat, is aligned with the floor of the vehicle.
- Pull out the vehicle seat belt and route it over the infant car seat.
- Place the lap belt (12) into blue belt routings (13) on both sides of the infant car seat.
- Lock the buckle tongue in place in vehicle seat belt (11).
- Tighten lap belt (12) by pulling on diagonal belt (14) in the direction of the front of the vehicle.
- Pull diagonal belt (14) behind the head end of the infant car seat.

**Note!** Do not twist the vehicle seat belt while doing this.

- Bring the diagonal belt (14) into the blue belt slot (15) on the back.
- Tighten the diagonal belt (14).

**! WARNING!** The seat must not be used with a two-point belt or a lap belt. When securing your child with a two-point belt, this may result in injuries or death of the child.

## INSTALLAZIONE DEL SEGGIOLINO

- Appoggiare il seggiolino sul sedile dell'auto, rivolto in direzione opposta a quella di marcia.
- Verificare che il maniglione di trasporto (2) sia bloccato nella posizione "in auto" A (Vedi pag. 17).
- Verificare che la marcatura orizzontale sull'adesivo di sicurezza (10), posto sul fianco del seggiolino, risulti parallela al pavimento della vettura.
- Estrarre la cintura a tre punti e passarla attorno al seggiolino.
- Inserire la parte di cintura ventrale (12) nelle guide blu (13) su ambo i lati del seggiolino.
- Inserire la linguetta della cintura nella fibbia (11).
- Stringere al massimo la cintura ventrale (12) tirando la parte diagonale (14) verso la parte anteriore del veicolo.
- Tirare la cintura diagonale (14) e farla passare dietro al lato testa del seggiolino.

**Nota Bene!** Fare attenzione a non attorcigliare mai la cintura.

- Posizionare la cintura diagonale (14) nell'apposita fessura (15) di colore blu sul retro.
- Stringere la cintura diagonale (14).

**! ATTENZIONE!** Il seggiolino NON può essere utilizzato su sedili con cinture a due punti o soltanto quella ventrale. Fissando il bambino con cinture a due punti soltanto lo si espone a grave rischio di ferite o di morte in caso di incidente.

## SO IST IHR BABY RICHTIG GESICHERT

Prüfen Sie zur Sicherheit Ihres Babys, dass ...

- die Schultergurte (3) der Babyschale körpernah anliegen, ohne das Baby einzuengen
- die Position der Kopfstütze richtig eingestellt ist
- die Schultergurte (3) nicht verdreht sind
- die Schlossungen (7) im Gurtschloss (5) eingerastet sind

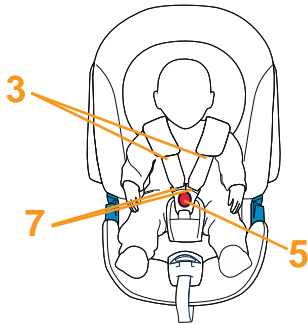

## SO IST DIE BABYSCHALE RICHTIG EINGEBAUT

Prüfen Sie zur Sicherheit Ihres Babys, dass ...

- die Babyschale entgegen der Fahrtrichtung befestigt ist (die Füße des Kindes zeigen in Richtung Fahrzeugsitzlehne)
- die Babyschale nur dann auf dem Beifahrersitz befestigt ist, wenn kein Front-Airbag auf die Babyschale einwirken kann
- der ATON CBX mit einem 3-Punkt-Gurt befestigt ist



**Hinweis!** Die Babyschale darf ausschließlich auf einem nach vorne gerichteten Sitz benutzt werden, der mit einem Dreipunkt-Sicherheitsgurt ausgestattet ist, welcher nach ECE R16 zugelassen ist.

## SECURING YOUR CHILD CORRECTLY

For the safety of your child please check ...

- if the shoulder belts (3) fit well to the body without restricting the baby
- that the headrest is adjusted to the correct height
- if the shoulder belts (3) are not twisted
- if the buckle tongues (7) are fastened in the buckle (5)

## SECURING YOUR CHILD CORRECTLY

For the safety of your child please make sure ...

- that the ATON CBX is positioned against driving direction (the feet of the baby point in the direction of the backrest of the car seat)
- if the car seat is installed in front, that the front airbag is deactivated
- that ATON CBX is secured with a 3-point belt

**Note!** The ATON CBX is exclusively made for forward facing car seats, which are equipped with a 3-point belt system according to ECE R16.

## FISSARE CORRETTAMENTE IL BAMBINO

Per la massima sicurezza del bambino raccomandiamo di verificare...

- che le cinture di sicurezza per le spalle (3) siano ben aderenti al suo corpo, senza stringerlo eccessivamente
- che il poggiatesta sia sempre regolato all'altezza giusta
- che le cinghie non siano in alcun modo attorcigliate
- che gli agganci delle cinture (7) siano ben fissati all'interno della fibbia (5)

## INSTALLARE CORRETTAMENTE IL SEGGIOLINO

Per la sicurezza del bambino è necessario verificare...

- che il seggiolino ATON CBX sia sempre posizionato in direzione contraria al senso di marcia (I piedi del bambino devono trovarsi verso lo schienale del sedile)
- che, nel caso il seggiolino ATON CBX sia collocato sul sedile anteriore, l'airbag frontale sia disattivato
- che il seggiolino ATON CBX sia fissato con cinture di sicurezza a tre punti

**Nota Bene!** ATON CBX è adatto esclusivamente a sedili rivolti in direzione del senso di marcia, equipaggiati con sistemi di cinture di sicurezza a tre punti secondo le norme ECE R16.

DE

EN

IT

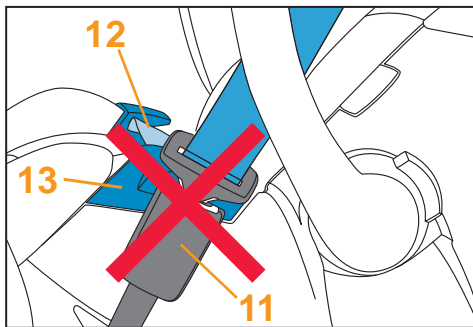

- der Beckengurt (12) durch die beiden blauen Gurtführungen (13) am Rand der Babyschale verläuft
- der Diagonalgurt (14) durch die blaue Gurtführung (15) an der Rückenlehne der Babyschale verläuft
- das Auto-Gurtschloss (11) nicht in die blaue Gurtführung (13) reicht
- der Autogurt straff und nicht verdreht ist
- die Babyschale waagrecht im Fahrzeug steht (Markierung)

**! WARNUNG!** Es kann vorkommen, dass das Fahrzeuggurtschloss des Autogurtes zu lang ist, sodass dieser bis an die blauen Gurtführungen der Schale heranreicht. Dadurch kann die Babyschale nicht straff befestigt werden. Wählen Sie in diesem Fall im Auto einen anderen Sitzplatz für die Babyschale. Im Zweifelsfall wenden Sie sich an den Hersteller der Babyschale.

### AUSBAU AUS DEM FAHRZEUG

- Nehmen Sie den Gurt aus der hinteren blauen Gurtführung (15).
- Öffnen Sie das Auto-Gurtschloss (11) und nehmen Sie den Beckengurt (12) aus den blauen Gurtführungen (13).

- that the lap belt (12) is running through the belt slots (13) on each side of the baby seat
- that the diagonal belt (14) is running through the blue belt hook (15) on the back of the baby seat
- that the car buckle (11) is not reaching all the way to the blue belt slot (13)
- that the car belt is tight and not twisted
- that the ATON CBX is vertically installed on the car seat (see marking)

**!** **WARNING!** It may be that buckle part of the vehicle seat belt is too long so that it reaches the blue belt routing of the infant car seat. This means that the infant car seat cannot be fastened tightly. If this is the case, choose another seat in the vehicle for the infant car seat. In case of doubt contact the manufacturer of the infant car seat.

## REMOVING THE CAR SEAT

- Take the seat belt out of the blue belt slot (15) in the back.
- Open the car buckle (11) and take the lap belt (12) out of the blue belt slots (13).

- che la parte di cintura ventrale (12) scorra correttamente attraverso le apposite guide (13) su ambo i lati del seggiolino
- che la parte di cintura diagonale (14) scorra attraverso il gancio di fissaggio (15) di colore blu sul retro del seggiolino
- che il punto di fissaggio della cintura dell'auto (11) non raggiunga l'altezza delle guide (13) del seggiolino
- che la cintura dell'auto sia ben tesa e non attorcigliata
- che l'ATON CBX sia installato in posizione verticale sul sedile dell'auto (vedi contrassegno)

**!** **ATTENZIONE!** Talvolta il punto di fissaggio della cintura ha un aggancio troppo lungo, tanto da arrivare all'altezza delle guide blu per il passaggio della cintura. In questi casi il seggiolino non può essere fissato saldamente. In questo caso raccomandiamo di scegliere un'altra posizione per l'installazione del seggiolino. Nel dubbio, rivolgersi alla casa costruttrice del veicolo.

## TOGLIERE IL SEGGIOLINO

- Togliere la cintura dalla fessura (15) di colore blu sul retro.
- Slacciare la cintura dalla fibbia (11) e sfilare la cintura (12) dagli alloggiamenti (13) di colore blu.

DE

EN

IT

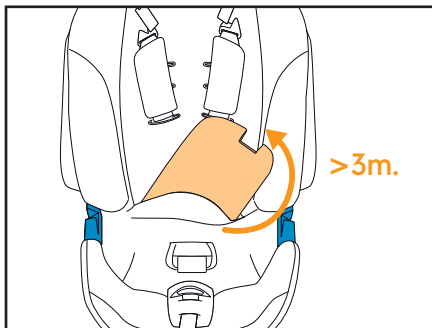

## ENTFERNEN DER HERAUSNEHMBAREN EINLAGE

Die bereits bei Auslieferung in der Schale integrierte Einlage gibt Ihrem noch kleinen Baby die notwendige Unterstützung und bringt mehr Liegekomfort und Halt für Neugeborene. Zur Entfernung lösen Sie den Bezug im unteren Bereich, danach heben Sie die herausnehmbare Einlage leicht an und nehmen sie aus der Schale.

Ab ca. 3 Monaten sollte der Einleger in der Schale entfernt werden, um ausreichend Platz für Ihr Kind zu schaffen.

Der Sitzverkleinerer (17) (siehe S. 32 oben) erhöht den Liegekomfort für Kinder bis ca. 9 Monate. Danach kann dieser entfernt werden, um zusätzlichen Platz für Ihr Kind zu schaffen.

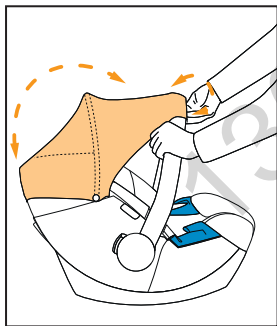

## ÖFFNEN DES ATON CBX SONNENVERDECKES

Ziehen Sie das Sonnenverdeck über den Tragebügel. Befestigen Sie das Verdeck mittels Klettbandes beidseitig am Bügel. Zum Entfernen des Sonnenverdeckes lösen Sie das Klettband und ziehen das Verdeck über das Kopfende der Babyschale.



## REMOVING THE INSERT

The insert, which is preinstalled when purchased, helps to support lying comfort and fit for the smallest babies. In order to remove the insert please loosen the cover in the baby seat, lift the insert a little bit and take it out of the seat.

The insert may be removed after approx. 3 months to provide more space.

The adjustable insert (17) (see page 33) enhances the comfort of the child up to approx. 9 months. Later the insert can be removed to give the child additional space.

## OPENING THE ATON CBX CANOPY

Pull the canopy cover over the carrying handle adjustment. Affix the cover on both sides of the handle adjustment via velcro. To fold away the canopy cover release the velcro and pull it over the top end of the baby seat.

## TOGLIERE IL RIDUTTORE

Il riduttore, preinstallato all'acquisto, fornisce maggiore supporto e comfort ai bambini più piccoli. Per toglierlo basta allentare il rivestimento del seggiolino e sollevare delicatamente il riduttore.

Il riduttore potrà essere rimosso quando il bambino ha circa 3 mesi per concedergli maggiore spazio.

L'inserto regolabile (17) (immagine in alto a sx a pag. 33) rende più confortevole la seduta dei bambini fino ai 9 mesi circa. In seguito l'inserto potrà essere rimosso per aumentare lo spazio al bambino più grande.

## APERTURA DELLA CAPOTTINA DI ATON CBX

Stendere il tessuto della capottina sopra il manico di trasporto e fissare da ambo i lati con l'apposito velcro. Per rimuovere la copertura, staccare il velcro e sistemare il tessuto sul retro del sedile.

DE

EN

IT

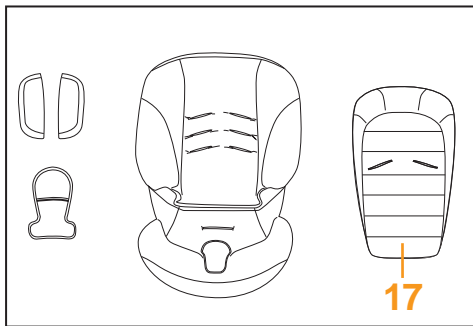

## ENTFERNEN DES BEZUGES

Der Bezug besteht aus 5 Teilen: 1 Schalenbezug, 1 Sitzverkleinerer, 2 Gurtpolster und 1 Gurtschlosspolster. Zum Entfernen gehen Sie bitte wie folgt vor:

- Öffnen Sie das Gurtschloss (5).
- Öffnen Sie die beiden Schulterpolster (6) und nehmen Sie diese vom Gurt (3) ab.
- Ziehen Sie den Hauptbezugteil über den Schalenrand ab.
- Fädeln Sie die Schultergurte (3) mit den Schließungen (7) aus dem Bezug aus.
- Ziehen Sie das Gurtschloss (5) aus dem Bezug.
- Nun können Sie den Bezug abnehmen.

**!** **Warnung!** Der Kindersitz darf keinesfalls ohne Bezug verwendet werden.

**Hinweis!** Es dürfen nur ATON CBX Originalbezüge verwendet werden!

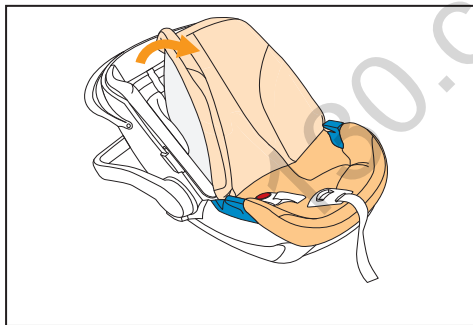

## ANBRINGEN DES BEZUGES

Führen Sie die zuvor beschriebenen Handgriffe in umgekehrter Reihenfolge aus, um den Bezug wieder zu befestigen.

**Hinweis!** Die Schultergurte dabei nicht verdrehen oder vertauschen.

## REMOVING THE COVER

The cover consists of 5 parts. 1 seat cover, 1 adjustable insert, 2 shoulder pads and 1 buckle pad. To remove the cover please follow these steps:

- Open the buckle (5).
- Remove the shoulder pads (6) from shoulder belts (3).
- Pull the cover over the seat rim.
- Pull the shoulder belts (3) with the buckle tongues (7) out of the cover parts.
- Pull the buckle (5) through the seat cover.
- Now you can remove the cover parts.

**!** **WARNING!** The child seat must never be used without the cover.

**Hinweis!** Use original ATON CBX covers only!

## ATTACHING THE SEAT COVERS

In order to put the covers back onto the seat, proceed in the reverse order as shown above.

**Note!** Do not twist the shoulder straps.

## RIMOZIONE DEL RIVESTIMENTO

Il rivestimento è costituito da cinque parti: 1 rivestimento seduta, 1 inserto riduttore, 2 cuscinetti per le cinghie, 1 cuscinetto per fibbia centrale. Per togliere il rivestimento seguire il procedimento di seguito descritto:

- Aprire la fibbia (5).
- Togliere i cuscinetti (6) dalle cinghie per le spalle (3).
- Tirare il rivestimento sopra al bordo del seggiolino.
- Sfilare le cinghie (3) e gli agganci (7) dal rivestimento.
- Sfilare la fibbia (5) dal rivestimento seduta.
- Ora è possibile rimuovere le varie parti del rivestimento.

**!** **ATTENZIONE!** Il seggiolino di sicurezza non deve essere MAI utilizzato senza l'apposito rivestimento.

**Nota Bene!** Utilizzare solo ed esclusivamente rivestimenti ATON CBX originali!

## FISSARE IL RIVESTIMENTO

Per riposizionare il rivestimento sul seggiolino ripetere le operazioni sopra descritte nell'ordine inverso.

**Nota Bene!** Fare molta attenzione a non attorcigliare mai le cinghie per le spalle.

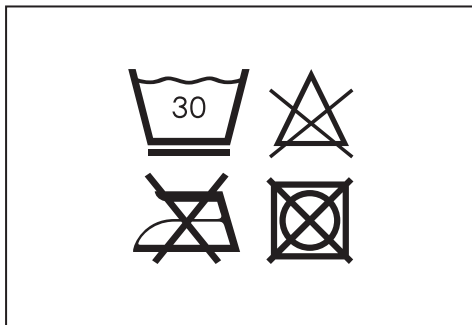

## REINIGUNG

Es ist darauf zu achten, dass nur ein Original ATON CBX Sitzbezug verwendet wird, da auch der Bezug ein wesentlicher Bestandteil der Funktion ist. Ersatzbezüge erhalten Sie im Fachhandel.

**Hinweis!** Bitte den Bezug vor der ersten Verwendung waschen. Vor Gebrauch waschen. Der Bezug darf bei 30°C im Schonwaschgang gewaschen werden. Sollten Sie mit mehr als 30°C waschen, kann es zu Ausfärbungen kommen. Bitte den Bezug gesondert von anderer Wäsche waschen und keinesfalls maschinell trocknen! Den Bezug keinesfalls in der prallen Sonne trocknen! Die Kunststoffteile können mit einem milden Reinigungsmittel und warmem Wasser gewaschen werden.

**! WARNUNG!** Bitte auf keinen Fall chemische Reinigungs- oder Bleichmittel verwenden!

**! WARNUNG!** Das Gurtsystem kann nicht ausgebaut werden! Entfernen Sie niemals einzelne Bestandteile des Gurtsystems!

Sie können die Gurte mit einer lauwarmen Seifenlösung abwaschen.

## CLEANING

It is important to use only an original ATON CBX seat cover since the cover is an essential part of the function. You may obtain spare covers at your retailer.

**Note!** Please wash the cover before you use it the first time. Seat covers are machine washable at max. 30°C on delicate cycle. If you wash it at higher temperature, the cover fabric may lose colour. Please wash the cover separately and never dry it mechanically! Do not dry the cover in direct sunlight! You can clean the plastic parts with a mild detergent and warm water.

**!** **WARNING!** Please do not use chemical detergents or bleaching agents under any circumstances!

**!** **WARNING!** The integrated harness system cannot be removed from the baby seat. Do not remove parts of the harness system.

The integrated harness system can be cleaned with a mild detergent and warm water.

## PULIZIA

Il rivestimento è una parte importante per il funzionamento del seggiolino ed è indispensabile utilizzare soltanto rivestimenti originali ATON CBX. Rivestimenti di ricambio originali sono disponibili presso i rivenditori autorizzati.

**Nota Bene!** Consigliamo il lavaggio prima del primo utilizzo. Rivestimenti lavabili in lavatrice, ciclo delicato max 30°. L'uso di temperature più elevate può scolorire i tessuti. Lavare separatamente e non asciugare mai a macchina. Non asciugare alla luce diretta del sole. Le parti in plastica possono essere pulite con detergente neutro e acqua tiepida.

**!** **ATTENZIONE!** Non usare MAI detersivi chimici o agenti sbiancanti.

**!** **ATTENZIONE!** Il sistema di imbragatura integrato non può essere rimosso! Non rimuovere alcuna parte del sistema di imbragatura dal seggiolino.

Il sistema di imbragatura integrato può essere lavato con un detergente neutro e acqua calda.

DE

EN

IT

## **PFLEGE**

Um die größtmögliche Schutzwirkung Ihrer Babyschale zu gewährleisten, ist es unbedingt notwendig, dass Sie Folgendes beachten:

- Alle wichtigen Teile der Babyschale sollten regelmäßig auf Beschädigungen kontrolliert werden.
- Die mechanischen Bauteile müssen einwandfrei funktionieren.

Es ist unbedingt darauf zu achten, dass die Babyschale nicht zwischen harten Teilen wie Fahrzeugtür, Sitzschiene usw. eingeklemmt wird, da sie dadurch beschädigt werden kann.

- Die Babyschale muss z.B. nach einem Sturz unbedingt vom Hersteller überprüft werden.

**Hinweis!** Es ist ratsam, bereits beim Kauf eines ATON CBX einen zusätzlichen Bezug zu kaufen, sodass der ATON CBX weiter benutzt werden kann, auch während des Waschens und Trocknens des Bezuges.

## **VERHALTEN NACH EINEM UNFALL**

Aufgrund eines Unfalles können am Kindersitz Beschädigungen auftreten, die mit bloßem Auge nicht erkennbar sind. Bitte tauschen Sie nach einem Unfall unbedingt den Sitz aus. Im Zweifelsfall wenden Sie sich bitte an den Händler oder Hersteller.

## PRODUCT CARE

In order to guarantee the best possible protection for your child, please take note of the following:

- All important parts of the child seat should be examined for damages on a regular basis.
- The mechanical parts must function flawlessly.

It is essential that the child seat does not get jammed between hard parts like the door of the car, seat rail etc. which might cause damage to the seat.

- The child seat must be examined by the manufacturer after e.g. having been dropped or similar situations.

**Note!** When you buy a ATON CBX it is recommended to buy a second seat cover. This allows you to clean and dry one whilst using the other one in the seat.

## IN CASE OF AN ACCIDENT

In an accident the seat can sustain damages which are invisible to the eye. Therefore the seat should be replaced immediately in such cases. If in doubt please contact your retailer or the manufacturer.

## MANUTENZIONE

Per garantire la massima protezione del bambino è necessario tenere presente quanto segue:

- Tutte le parti importanti del seggiolino devono essere sottoposte ad un controllo regolare per verificare eventuali danni.
- Le parti meccaniche devono funzionare correttamente.

E' essenziale che il seggiolino non venga danneggiato a causa di un eventuale schiacciamento tra il sedile dell'auto e la porta o da altri ostacoli solidi.

- Il seggiolino dovrà essere inviato al produttore per un controllo in caso di caduta o altri eventi simili.

**Nota Bene!** Consigliamo sempre l'acquisto di un secondo rivestimento per ATON CBX. Questo consente di avere sempre il seggiolino completo di rivestimento mentre uno dei due viene lavato e pulito.

## IN CASO DI INCIDENTE

In caso di incidente il seggiolino può essere soggetto a danni non immediatamente visibili. A seguito di un incidente il seggiolino dovrebbe essere immediatamente sostituito. Per qualsiasi dubbio vi preghiamo di contattare il rivenditore o il produttore.

DE

EN

IT

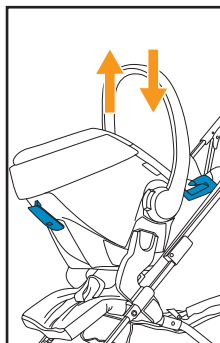
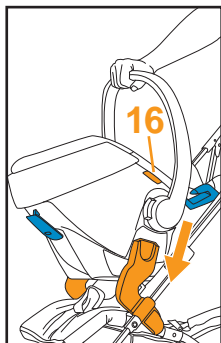

## REISESYSTEM

Befolgen Sie die Gebrauchsanleitung Ihres Kinderwagens! Sie können die Babyschale auf jedem dafür zugelassenen Kinderwagen befestigen.

Rasten Sie die Babyschale auf dem dafür zugelassenen Adapter mit Blickrichtung des Kindes zum Elternteil ein. Vergewissern Sie sich, dass die Babyschale auf beiden Seiten hörbar einrastet. Kontrollieren Sie immer, ob die Babyschale fest mit dem Kinderwagen verbunden ist. Zur Entriegelung halten Sie die beiden Entriegelungstasten (16) der Babyschale gedrückt und heben sie nach oben.



## TRAVEL SYSTEM

Follow the instruction manual for your stroller!  
You may attach the infant car seat on any approved stroller.

Click the infant car seat onto the approved adapter with the child looking towards the parent. Make sure the infant car seat audibly locks in place on both sides. Always check that the infant car seat is firmly connected to the stroller.

To unlock, press and hold both release buttons **(16)** on the infant car seat and lift it.

## SISTEMA DA VIAGGIO

Seguire le istruzioni contenute nel manuale del passeggino!

Il seggiolino è installabile su tutti i passeggini approvati. Si fissa agli appositi adattatori omologati, con il bambino rivolto verso il genitore. Verificare che il seggiolino si agganci saldamente da ambo i lati. Controllare sempre che il seggiolino sia saldamente fissato al passeggino.

Per sganciarlo, premere e mantenere premuti i due pulsanti di rilascio **(16)** sul seggiolino e sollevarlo.

DE

EN

IT

130.com

## PRODUKTLEBENSDAUER

Dieser Kindersitz ist so ausgelegt, dass er bei gewöhnlicher Nutzung für die gesamte Produktlebensdauer von ca. 7 Jahren seine Eigenschaften erfüllt. Durch den langsamen Verschleiß des Kunststoffs, beispielsweise durch Sonneneinstrahlung (UV), können sich die Eigenschaften des Produkts geringfügig verschlechtern.

Da in Fahrzeugen sehr große Temperaturschwankungen herrschen und andere unvorhersehbare Belastungen auftreten können, ist es notwendig, folgende Punkte zu beachten:

- Wenn das Fahrzeug längere Zeit der prallen Sonne ausgesetzt ist, muss der Kindersitz aus dem Fahrzeug entfernt oder mit einem hellen Tuch abgedeckt werden.
- Prüfen Sie regelmäßig alle Kunststoff- und Metallteile des Kindersitzes auf Beschädigung oder Veränderung von Form oder Farbe. Stellen Sie eine Veränderung fest, ist der Kindersitz zu entsorgen oder muss vom Hersteller geprüft und gegebenenfalls ausgetauscht werden.
- Veränderungen des Stoffes, insbesondere das Ausbleichen, sind normal und stellen keine Beeinträchtigung dar.

## DURABILITY OF PRODUCT

This car seat has been designed to be able to fulfill its intended functions by ordinary use for a product life span of approx. 7 years. Gradual wear of the plastic, for example caused by exposure to sunlight (UV), can cause slight deterioration of the product's properties. Since very high temperature fluctuations and other unforeseeable stresses are common in vehicles, it is necessary to observe the following points:

- If the vehicle is directly exposed to strong sunlight for long periods, the child seat must be removed from the vehicle or covered with a light cloth.
- Check all plastic and metal parts of the seat regularly for damage or change of shape or colour. If you notice any change in the child seat, the child car seat must be disposed or checked and possibly replaced by the manufacturer.
- Changes to the fabric, especially fading, are normal when used in a vehicle and do not impair the seat's function.

## DUREVOLEZZA PRODOTTO

Questo seggiolino è stato progettato per garantire la funzionalità per l'intera durata del periodo di utilizzo raccomandato, per un periodo di circa 7 anni. Un graduale deterioramento delle plastiche, dovuto per esempio all'esposizione al sole (UV), può nel tempo dare origine a leggere variazioni delle proprietà del prodotto. Poiché all'interno della vettura le temperature sono soggette ad elevate fluttuazioni, è necessario osservare quanto segue:

- Nel caso l'automobile venga lasciata al sole per un lungo periodo di tempo, consigliamo di estrarre il seggiolino dall'abitacolo o di ripararlo con un telo di copertura di colore chiaro.
- Controllare accuratamente e regolarmente tutte le parti in plastica e metalliche del seggiolino per verificarne eventuali danni o cambiamenti di forma o di colore. In caso di evidenti modifiche il seggiolino deve essere smaltito, oppure controllato e nel caso sostituito dal produttore.
- Modifiche al tessuto di rivestimento, in particolare lo sbiadimento, sono considerate normali con l'utilizzo all'interno della vettura e non influiscono sulla funzionalità del prodotto.

DE

EN

IT

## ABFALLTRENNUNG

Aus Umweltschutzgründen bitten wir den Benutzer zu Beginn (Verpackung) und am Ende (Produktteile) der Lebensdauer der Babyschale, den anfallenden Abfall zu trennen. Die Abfallentsorgung kann kommunal unterschiedlich geregelt sein. Um eine vorschriftsmäßige Entsorgung der Babyschale zu gewährleisten, setzen Sie sich mit Ihrer kommunalen Abfallentsorgung bzw. Verwaltung Ihres Wohnortes in Verbindung. Beachten Sie auf jeden Fall die Entsorgungsbestimmungen Ihres Landes.

**!** **WARNUNG!** Bewahren Sie Verpackungsmaterial aus Kunststoff außer Reichweite Ihres Kindes auf, es besteht Erstickungsgefahr!

## INFORMATIONEN ZUM PRODUKT

Bei Fragen wenden Sie sich zuerst an Ihren Händler. Folgende Angaben sollten Ihnen vorliegen:

- Seriennummer (siehe Aufkleber).
- Marke und Typ des Autos und die Position des Sitzes, auf dem die Babyschale benutzt wird.
- Gewicht (Alter, Größe) des Kindes.

Weitere Informationen zu unseren Produkten finden Sie auch unter [www.mycbx.com](http://www.mycbx.com)

## DISPOSAL

For environmental reasons we kindly ask our customers to dispose of the beginning (packing) and at the end (seat parts) of the lifetime of the child seat all incidental waste properly. Waste disposal regulations may vary regionally. In order to guarantee a proper disposal of the child seat, please contact your communal waste management or administration of your place of residence. In any case, please take note of the waste disposal regulations of your country.

**!** **WARNING!** Keep all packing materials away from children. There is a risk of suffocation!

## PRODUCT INFORMATION

If you have questions please contact your dealer first. Please collect the following information before:

- serial number (see sticker).
- brand name and type of car and the position where the seat is mounted normally.
- weight (age, size) of child.

For further information about our products please visit [www.mycbx.com](http://www.mycbx.com)

## SMALTIMENTO

Per ragioni di natura ambientale chiediamo a tutti i nostri clienti di provvedere allo smaltimento appropriato di ogni parte dall'inizio (imballo) alla fine (seggolino ed ogni sua parte). Le norme per lo smaltimento variano localmente. Al fine di garantire lo smaltimento corretto preghiamo di contattare l'ufficio di competenza della vostra città di residenza per delucidazioni in merito. In ogni caso, seguire sempre le normative dello stato di residenza.

**!** **ATTENZIONE!** Tenere tutte le parti dell'imballo lontane dalla portata dei bambini. Questo per evitare qualsiasi rischio di soffocamento!

## INFORMAZIONI TECNICHE

Per qualsiasi dubbio o informazione rivolgetevi subito al distributore. Prima di contattare il distributore accertatevi di avere questi dati:

- Numero di serie (vedi adesivo)
- Marca e modello dell'auto, posizione in cui il seggiolino viene normalmente installato.
- Peso (età, statura) del bambino.

Per ulteriori informazioni sul prodotto vi invitiamo a visitare il nostro sito: [www.mycbx.com](http://www.mycbx.com)

DE

EN

IT

## **GARANTIEBEDINGUNGEN**

Die nachfolgenden Garantiebestimmungen gelten nur in dem Land, in dem dieses Produkt erstmalig über den Einzelhandel an einen Verbraucher verkauft wurde. Die Garantie deckt sämtliche Herstellungs- und Materialfehler ab, die im Zeitpunkt des Kaufs bestanden haben oder die innerhalb von drei (3) Jahren nach dem Erstverkauf dieses Produkts über den Einzelhandel an einen Verbraucher in Erscheinung getreten sind (Herstellergarantie). Tritt während der Garantiezeit ein Herstellungs- und Materialfehler auf, wird das Produkt kostenlos repariert oder – nach unserem freien Ermessen – gegen ein neues ausgetauscht. Um Leistungen im Rahmen dieser Garantie in Anspruch nehmen zu können, muss das Produkt an den Einzelhändler zurückgegeben werden, der es erstmalig verkauft hat und ein Nachweis über den Kauf (Kaufbeleg oder Rechnung) im Original vorgelegt werden, welcher das Kaufdatum, den Namen des Händlers sowie die Produktbezeichnung aufzeigt. Der Anspruch aus diesem Garantieversprechen besteht nicht, wenn das Produkt an den Hersteller oder irgendeine andere Person als den Einzelhändler, der es erstmalig verkauft hat, zum Zweck der Inanspruchnahme der Garantieleistung geschickt wird. Die Garantie gilt nur, wenn das Produkt nach dem Kauf umgehend auf Vollständigkeit, Herstellungs- und Materialfehler überprüft wurde. Wurde das Produkt im Versandhandel gekauft, ist es umgehend nach Erhalt auf Vollständigkeit, Herstellungs- und Materialfehler zu überprüfen. Falls Schäden vorhanden sind, darf das Produkt nicht mehr benutzt werden und muss umgehend an den

## WARRANTY

The following warranty applies solely in the country where this product was initially sold by a retailer to a customer. The warranty covers all manufacturing and material defects, existing and appearing, at the date of purchase or appearing within a term of three (3) years from the date of purchase from the retailer who initially sold the product to a consumer (manufacturer's warranty). In the event that a manufacturing or material defect should appear, we will – at our own discretion – either repair the product free of charge or replace it with a new product. To obtain such warranty it is required to take or ship the product to the retailer, who initially sold this product to a customer and to submit an original proof of purchase (sales receipt or invoice) that contains the date of purchase, the name of the retailer and the type designation of this product. This warranty shall not apply in the event that this product is taken or shipped to the manufacturer or any other person other than the retailer who initially sold this product to a consumer. Please check the product with respect to completeness and manufacturing or material defects immediately at the date of purchase or, in the event that the product was purchased in distance selling, immediately after receipt. In case of a defect stop using the product and take or ship it immediately to the retailer who initially sold it. In a warranty case the product has to be returned in a clean and complete condition. Prior to contacting the retailer, please read this instruction manual carefully. This warranty does not cover any damages caused by misuse, environmental influence (water, fire, road accidents

## GARANZIA

La seguente garanzia vale unicamente nella nazione in cui il prodotto è stato originariamente venduto da un rivenditore al consumatore. La garanzia copre eventuali difetti di fabbricazione e di materiali riscontrati all'acquisto o entro un periodo di tre (3) anni dalla data di acquisto presso il rivenditore (garanzia del produttore). Nel caso venga riscontrato o appaia un difetto di fabbricazione o di materiali nel corso di validità della garanzia provvederemo - a nostra discrezione - a riparare il prodotto senza costi o a sostituirlo. Per avere diritto alla garanzia è necessario riportare o spedire il prodotto al rivenditore presso il quale è stato acquistato ed è indispensabile fornire la prova d'acquisto (scontrino fiscale, fattura, ecc.) in originale. La prova d'acquisto dovrà contenere indicati la data di acquisto, il nome del rivenditore e le caratteristiche del prodotto (tipo/ modello). Nessun intervento in garanzia se il prodotto verrà inviato al produttore o a qualsiasi altra persona diversa dal rivenditore presso il quale si è effettuato l'acquisto. La garanzia è valida soltanto se il prodotto è stato sottoposto ad un accurato controllo di completezza, funzionalità all'acquisto e eventuali manchevolezze di produzione o di materiali sono state prontamente segnalate. Per acquisti a distanza, raccomandiamo di effettuare un controllo completo al ricevimento del prodotto. In caso si riscontri qualsiasi danneggiamento invitiamo a NON utilizzare il prodotto e a restituirlo immediatamente al rivenditore da cui è stato acquistato. I diritti di garanzia sono validi soltanto se il prodotto è reso pulito e completo di ogni parte. Prima di contattare il rivenditore Vi preghiamo di leggere con attenzione

DE

EN

IT

Händler, der es erstmalig verkauft hat, zurückgegeben werden. Im Garantiefall muss das Produkt in einem vollständigen und sauberen Zustand zurückgegeben werden. Bitte lesen Sie vor einer Kontaktaufnahme mit dem Händler sorgfältig die Gebrauchsanleitung. Die Garantie deckt keine Schäden ab, die durch Fehlgebrauch, äußere Einflüsse (Wasser, Feuer, Verkehrsunfälle o.ä.) oder normalen Verschleiß entstanden sind. Die Garantie wird nur gewährt, wenn das Produkt in Übereinstimmung mit der Gebrauchsanweisung behandelt und benutzt wurde, Reparaturen oder Veränderungen ausschließlich durch Personen vorgenommen wurden, die hierzu befugt waren und stets nur Original Bau- und Zubehörteile verwendet wurden. Durch diese Garantie werden weder die auf Grundlage der jeweils anwendbaren Gesetze bestehenden Verbraucherrechte noch Rechte gegen den Verkäufer wegen der Vertragswidrigkeit des Produkts ausgeschlossen, begrenzt oder in anderer Weise eingeschränkt.



etc.) or normal wear and tear. It does solely apply in the event that the use of the product was always in compliance with the operating instructions, if any and all modifications and services were performed by authorized persons and if original components and accessories were used. This warranty does not exclude, limit or otherwise affect any statutory consumer rights, including claims in tort and claims with respect to a breach of contract, which the buyer may have against the seller or the manufacturer of the product.

le istruzioni contenute nel manuale. La garanzia non copre danni provocati da utilizzo improprio o eventi fortuiti e cause ambientali (acqua, fuoco, incidenti stradali, ecc) o dal normale deperimento d'uso. La garanzia è valida soltanto per prodotti usati in conformità a quanto stabilito nel manuale istruzioni, se eventuali modifiche o riparazioni sono state effettuate da personale autorizzato e se sono state utilizzate solo parti ed accessori originali. Questa garanzia non esclude, limita o comunque pregiudica eventuali diritti legali dei consumatori, comprese istanze in caso di torto e in caso di una violazione del contratto, che l'acquirente può avere nei confronti del rivenditore o del produttore.

DE

EN

IT

CYBEX GmbH  
Riedingerstr. 18, 95448 Bayreuth, Germany  
Tel.: +49 921 78 511-0, Fax.: +49 921 78 511- 999

47



## **Cher client!**

MERCI D'AVOIR ACHETÉ LE SIÈGE ATON CBX. NOUS POUVONS VOUS ASSURER QUE LA SÉCURITÉ, LE CONFORT ET LA FACILITÉ D'UTILISATION ONT ÉTÉ NOS PRIORITÉS LORS DU DÉVELOPPEMENT DE L'ATON CBX. CE PRODUIT EST FABRIQUÉ SELON UN CONTRÔLE QUALITÉ EXCEPTIONNEL ET RÉPOND AUX EXIGENCES LES PLUS STRICTES EN MATIÈRE DE SÉCURITÉ.

## **Beste klant!**

HARTELIJK DANK VOOR UW AANSCHAF VAN DE ATON CBX. WIJ VERZEKEREN U DAT VEILIGHEID, COMFORT EN GEBRUIKSGEMAK BIJ DE ONTWIKKELING VAN HET AUTOSTOELTJE DE HOOGSTE PRIORITEIT HEBBEN GEKREGEN. DIT PRODUCT IS AAN EEN UITZONDERLIJK STRENGE KWALITEITSCONTROLE ONDERWORPEN EN VOLDOET AAN DE STRENGSTE VEILIGHEIDSEISEN.

## **Szanowny Kliencie!**

DZIĘKUJEMY ZA ZAKUP FOTELIKA SAMOCHODOWEGO ATON CBX. PRAGNIEMY ZAPEWNIĆ, IŻ BEZPIECZEŃSTWO, WYGODA I ŁATWA OBSŁUGA TO WARTOŚCI NADRZĘDNE, PRZYŚWIECAJĄCE NAM PODCZAS PROJEKTOWANIA NASZYCH PRODUKTÓW. TEN PRODUKT POWSTAJE POD NADZWYCZAJNĄ KONTROLĄ JAKOŚCI I SPEŁNIA NAJBARDZIEJ RYGORYSTYCZNE NORMY BEZPIECZEŃSTWA.

FR

NL

PL

## ATON CBX



## HOMOLOGATION

Aton CBX – siège auto  
ECE R44/04 group 0+  
Poids: Jusqu'e 13 kg  
Age: jusqu'e 18 mois environ

Ne convient que pour les  
véhicules équipés d'une ceinture  
automatique trois points norme  
ECE R16 ou équivalent.

## GOEDKEURING

Aton CBX – autostoeltje  
ECE R44/04 leeftijdsgroep 0+  
Gewicht: tot 13 kg  
Leeftijd: tot ongeveer 18 maanden

Alleen geschikt voor  
autostoelen met automatische  
driepuntsgordels die zijn  
goedgekeurd conform ECE R16 of  
een vergelijkbare norm.

## HOMOLOGACJA

Aton CBX – fotelik samochodowy  
ECE R44/04  
grupa wiekowa: 0+  
waga dziecka: do 13 kg  
Wiek dziecka: do ok. 18 miesięcy

Z fotelika samochodowego Aton  
CBX można korzystać wyłącznie  
w pojazdach wyposażonych w  
trypunktowe pasy bezpieczeństwa.  
Zgodne z regulacją ECE nr R16 lub  
równorzędną.

## FR

**!** **ATTENTION!** Pour une protection optimale de  
votre enfant, il est essentiel d'installer et d'utiliser  
ce siège auto conformément au manuel.

**NOTE!** Toujours garder ce mode d'emploi à portée de  
main dans le compartiment prévu à cet effet situé sur le  
siège auto.

**NOTE!** En raison des législations locales (ex. coloris de  
l'étiquette sur le siège auto), l'apparence du produit peut  
varier. Ceci n'affecte cependant pas le fonctionnement du  
produit.

**NOTE!** La ceinture de sécurité trois points ne doit passer  
que dans les guides dédiés. Les guides de ceinture sont  
décrits en détail dans ce manuel et sont de couleur bleue  
sur le siège auto.

## NL

**!** **BELANGRIJK!** Voor de goede bescherming van uw kind is het van belang dat u bij het gebruik van het autostoeltje de instructies in deze handleiding volgt.

**LET OP!** Bewaar deze handleiding zorgvuldig in het daarvoor bestemde vakje van het autostoeltje.

**LET OP!** Vanwege nationale regelgeving (bijvoorbeeld betreffende kleurlabels op het autostoeltje) kunnen de productkenmerken er anders uitzien. Dit is echter niet van invloed op het correct functioneren van het product.

**LET OP!** De driepuntsgordel mag uitsluitend in de daarvoor bedoelde geleiders worden geplaatst. De gordelgeleiders worden uitgebreid beschreven in deze handleiding en zijn in blauw aangegeven op het autostoeltje.

## PL

**!** **OSTRZEŻENIE!** W celu zapewnienia dziecku bezpieczeństwa należy używać fotelika w sposób opisany w instrukcji obsługi.

**UWAGA!** Instrukcję przechowuj zawsze pod ręką, w specjalnie przygotowanym w tym celu kieszonce/schowku fotelika.

**UWAGA!** Ze względu na wymagania poszczególnych krajów (np. oznakowanie kolorystyczne na foteliku) cechy produktów mogą różnić się pod względem wyglądu zewnętrznego. Nie wpływa to na poprawne funkcjonowanie fotelika.

**UWAGA!** Trzypunktowy pas bezpieczeństwa należy przeprowadzić wyłącznie przez wskazane do tego prowadnice. Prowadnice pasa bezpieczeństwa zostały szczegółowo opisane w niniejszej instrukcji obsługi. Oznaczono je kolorem niebieskim.

FR

NL

PL

## CONTENU

INSTRUCTIONS RÉSUMÉES .....	4
HOMOLOGATION.....	50
LA MEILLEURE POSITION DANS LA VOITURE ....	54
POUR LA PROTECTION DE VOTRE VOITURE ....	54
AJUSTER LA POIGNÉE.....	56
AJUSTER LES SANGLES DES ÉPAULES .....	58
SÉCURITÉ POUR VOTRE BÉBÉ .....	60
SÉCURISER L'ENFANT.....	62
SÉCURITÉ DANS LA VOITURE .....	64
INSTALLER LE SIÈGE .....	66
ÔTER LE SIÈGE AUTO.....	68
SÉCURISER UN ENFANT CORRECTEMENT .....	70
INSTALLER LE SIÈGE AUTO CORRECTEMENT ..	70
ÔTER LE RÉDUCTEUR.....	72
OUVERTURE DU CANOPY DE L'ATON CBX .....	74
CYBEX TRAVEL-SYSTEM.....	74
DÉMONTAGE .....	74
ENTRETIEN DU PRODUIT.....	76
EN CAS D'ACCIDENT.....	76
NETTOYAGE.....	78
ÔTER LA HOUSSE.....	80
ATTACHER LES HOUSSES DU SIÈGE .....	80
DURÉE DE VIE DU PRODUIT .....	82
RECYCLAGE .....	84
INFORMATION PRODUIT .....	84
GARANTIE .....	86

## INHOUD

KORTE HANDLEIDING.....	4
GOEDKEURING .....	51
DE BESTE POSITIE IN DE AUTO .....	55
VOOR DE BESCHERMING VAN UW AUTO .....	55
AANPASSING VAN DE DRAAGARM.....	57
DE SCHOUDERGORDELS AANPASSEN.....	59
VEILIGHEID VOOR UW BABY.....	61
DE BABY VASTMAKEN .....	63
VEILIGHEID IN DE AUTO.....	65
HET ZITJE INSTALLEREN .....	67
HET AUTOZITJE VERWIJDEREN .....	69
UW KIND KORREKT VASTMAKEN.....	71
HET BABYZITJE KORREKT INSTALLEREN.....	71
HET INLEGGKUSSEN VERWIJDEREN.....	73
OPEN DE ATON CBX ZONNEKAP .....	75
CYBEX REIS-SYSTEEM.....	75
DEMONTEREN.....	75
ONDERHOUD.....	77
IN GEVAL VAN EEN ONGEVAL .....	77
REINIGING.....	79
DE BEKLEDING VERWIJDEREN.....	81
DE BEKLEDING VAN HET ZITJE VASTMAKEN .....	81
DUURZAAMHEID VAN HET PRODUCT.....	83
AFVALVERWIJDERING .....	85
PRODUKTINFORMATIE .....	85
GARANTIE .....	87

## SPIS TREŚCI

INSTRUKCJA SKRÓCONA .....	4
DOPUSZCZENIE DO UŻYTKU - NORMA.....	51
NAJLEPSZE MIEJSCE W SAMOCHODZIE.....	55
OCHRONA TWOJEGO SAMOCHODU.....	55
REGULACJA UCHWYTU DO NOSZENIA.....	57
DOPASOWANIE SZELEK NARAMIENNYCH .....	59
BEZPIECZEŃSTWO DZIECKA.....	61
ZABEZPIECZANIE DZIECKA.....	63
BEZPIECZEŃSTWO W SAMOCHODZIE.....	65
MONTAŻ FOTELIKA.....	67
WYJMOWANIE FOTELIKA.....	69
PRAWIDŁOWE ZABEZPIECZENIE DZIECKA.....	71
PRAWIDŁOWY MONTAŻ DZIECIĘCEGO FOTELIKA SAMOCHODOWEGO.....	71
ZDEJMOWANIE WKŁADKI.....	73
OTWIERANIE BUDKI FOTELIKA ATON CBX.....	75
SYSTEM PODRÓŻNY CYBEX.....	75
DEMONTAŻ.....	75
KONSERWACJA.....	77
POSTĘPOWANIE PO WYPADKU DROGOWYM .....	77
CZYSZCZENIE .....	79
ZDEJMOWANIE TAPICERKI.....	81
ZAKŁADANIE TAPICERKI .....	81
TRWAŁOŚĆ PRODUKTU .....	83
UTYLIZACJA.....	85
INFORMACJA O PRODUKCIE.....	85
GWARANCJA.....	87

FR

NL

PL

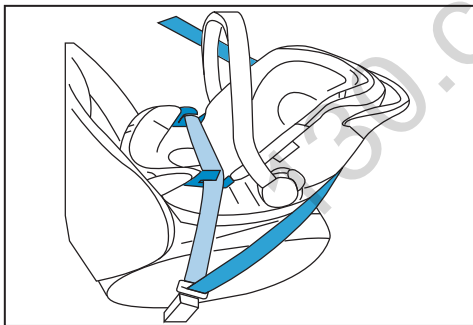
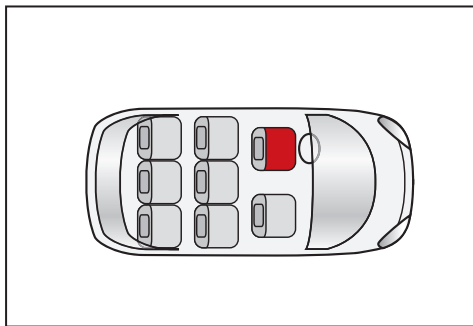

## LA MEILLEURE POSITION DANS LA VOITURE

Ce siège auto peut être utilisé sur tous les sièges de véhicules équipés de ceintures de sécurité à trois points approuvées dans le manuel du véhicule pour une utilisation universelle.

**NOTE!** Si la coque est installée sur la banquette d'une manière qui n'est pas stable ou à un angle trop aigu, elle peut être ajustée avec une textile. Sinon, choisissez une autre position dans le véhicule.

**NOTE!** Toujours vérifier avant d'acheter le siège que celui-ci peut être installé correctement dans votre véhicule. Conformez-vous toujours aux recommandations dans le manuel du véhicule.

**!** **ATTENTION!** Aucune modification et aucun ajout ne peut être fait au siège auto sans l'approbation de Cybex. Les réparations ne doivent être faites que par du personnel autorisé. Dans ce cas, il est obligatoire d'utiliser des pièces de rechange et accessoires originaux. Dans le cas contraire, les fonctions protectrices de la coque ne sont plus garanties.

## PROTECTION DU VÉHICULE

Des traces d'utilisation et/ou de décoloration peuvent apparaître sur certaines banquettes en matériaux délicats (velours, cuir, etc) si des sièges auto sont utilisés. Afin d'éviter cela, mettre une serviette ou une couverture entre la banquette et le siège auto. Dans ce contexte, voir aussi nos instructions de nettoyage. Il est essentiel des les suivre avant la première utilisation du siège auto.



## DE JUISTE PLAATS IN HET VOERTUIG

Het autostoeltje kan op alle autostoelen worden gebruikt die zijn voorzien van automatische driepuntsgordels die in het autohandboek zijn goedgekeurd voor 'universeel' gebruik.

**LET OP!** Indien het autostoeltje instabiel of te rechtop op de autostoel staat, kan dit met behulp van een extra deken worden gecompenseerd. Als dat niet mogelijk is, moet u het autostoeltje op een andere stoel in de auto zetten.

**LET OP!** Controleer altijd vóór de aanschaf van het autostoeltje of dit stoeltje goed kan worden geïnstalleerd in uw auto. Volg altijd de aanbevelingen van de autofabrikant op.

**!** **WARNING!** Het autostoeltje mag niet worden aangepast en er mag niets aan worden toegevoegd zonder toestemming van Cybex. Reparaties mogen alleen worden uitgevoerd door personen die daartoe bevoegd zijn. Zij dienen daarbij te allen tijde uitsluitend van originele onderdelen en accessoires gebruik te maken. Doen zij dit niet, dan kan de beschermende werking van het autostoeltje niet langer worden gegarandeerd.

## HET VOERTUIG BESCHERMEN

Het gebruik van autostoeltjes kan op sommige autozittingen met een kwetsbare bekleding (zoals velours of leer) sporen nalaten en/of deze doen verkleuren. U kunt dit voorkomen door bijvoorbeeld een deken of een handdoek onder het autostoeltje op de stoel te leggen. Raadpleeg in dit verband ook onze reinigingsinstructies. Het is van groot belang dat u die opvolgt voordat u het autostoeltje voor het eerst gebruikt.

## WYBÓR ODPOWIEDNIEGOMIEJSCAWSAMOCCHODZIE

Fotelik samochodowy można używać na wszystkich miejscach wyposażonych w trzypunktowy pas bezpieczeństwa zatwierdzony w instrukcji obsługi pojazdu do użytku „uniwersalnego”.

**UWAGA!** Jeśli fotelik ustawiony na siedzeniu w aucie nie jest stabilny lub pojawia się zbyt duży kąt nachylenia, można to zniwelować podkładając np. kocyk. Ewentualnie proszę wybrać inne miejsce w samochodzie.

**UWAGA!** Zawsze przed dokonaniem zakupu należy sprawdzić czy wybrany fotelik samochodowy może zostać poprawnie zamontowany w Twoim samochodzie. Zawsze stosuj się do rekomendacji zawartej w instrukcji obsługi pojazdu.

**!** **OSTRZEŻENIE!** Bez zgody Cybex nie wolno dokonywać żadnych modyfikacji fotelika samochodowego. Napraw można dokonywać wyłącznie w autoryzowanych do tego punktach serwisowych. W celu naprawy muszą zostać użyte wyłącznie oryginalne części oraz akcesoria. Jeśli nie będzie to przestrzegane to producent nie gwarantuje bezpieczeństwa fotelika.

## OCHRONA TAPICERKI SAMOCCHODOWEJ

Podczas używania fotelika na delikatnych tapicerkach samochodowych (np.: welur, skóra etc.) mogą wystąpić ślady zużycia lub odbarwień. Aby tego uniknąć można zabezpieczyć tapicerkę przez podłożenie koca lub ręcznika pod fotelik. Zachęcamy do zapoznania się z zaleceniami dotyczącymi czyszczenia fotelika oraz jego tapicerki. Należy ich bezwzględnie przestrzegać przed pierwszym skorzystaniem z fotelika.

FR

NL

PL

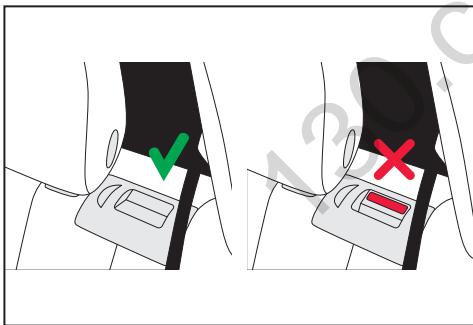

## SÉCURITÉ EN VOITURE

**!** **ATTENTION!** Ne jamais utiliser le siège auto sur une place équipée d'un airbag frontal. Cela ne s'applique pas aux airbags latéraux.

**NOTE!** Le volume d'un airbag frontal augmente de façon explosive et peut causer à votre enfant de graves blessures ou même la mort.

**!** **ATTENTION!** Le siège auto et la Base i-Size doivent toujours être sécurisés même si l'enfant n'y est pas installé. En cas de freinage d'urgence ou d'accident, un siège auto non attaché peut causer des blessures aux autres passagers et à vous même.

Afin de garantir la meilleure sécurité possible pour tous les passagers, assurez-vous que...

- Les dossiers inclinables des banquettes soient relevés dans leur position initiale droite.
- En installant le siège auto sur le siège passager avant, reculer le siège au maximum.
- Tous les objets susceptibles de causer des blessures en cas d'accident soient correctement rangés dans l'habitacle.
- Tous les passagers de la voiture attachent leur ceinture.

**!** **ATTENTION!** Ne tenez JAMAIS un bébé sur vos genoux dans une voiture. Les forces générées lors d'une collision sont beaucoup trop élevées pour toute personne tenant le bébé. Ne jamais vous attacher vous-même et votre enfant avec une seule ceinture de sécurité.

## VEILIGHEID IN DE AUTO

**!** **BELANGRIJK!** Plaats het stoeltje nooit op een stoel met een geactiveerde voorairbag. Dit geldt niet voor zogenoemde zij-airbags.

**LET OP!** De grote airbag aan de voorzijde wordt in zeer korte tijd explosief opgeblazen en kan daardoor ernstig letsel of zelfs overlijden van het kind tot gevolg hebben.

**!** **BELANGRIJK!** Het autostoeltje en de basis moeten altijd juist zijn geïnstalleerd in het voertuig, ook als ze niet worden gebruikt. Door plotseling remmen of tijdens een ongeval kan een niet vastgemaakt autostoeltje andere passagiers of uzelf verwonden.

Om de hoogst mogelijke veiligheid van alle passagiers te garanderen is het nodig dat...

- neerklapbare rugleuningen in het voertuig rechtop staan en zijn vergrendeld.
- de passagiersstoel zo ver mogelijk naar achteren staat als u de het autostoeltje op deze stoel installeert.
- u alle voorwerpen die letsel kunnen veroorzaken tijdens een ongeval goed opbergt.
- alle passagiers in het voertuig hun gordel dragen.

**!** **BELANGRIJK!** Houd een kind in de auto NOOIT op uw schoot. De krachten die bij een botsing vrijkomen, zijn dermate hoog dat het kind onmogelijk kan worden vastgehouden. Gebruik nooit dezelfde veiligheids gordel voor zowel uzelf als het kind.

## BEZPIECZEŃSTWO W POJEŻDZIE

**!** **OSTRZEŻENIE!** Nie korzystaj z fotelika samochodowego na przednim fotelu pasażera z włączoną przednią poduszką powietrzną. Nie dotyczy to bocznych poduszek powietrznych tzw. kurtyn bocznych.

**UWAGA!** Poduszka powietrzna jest wystrzelivana pirotechnicznie podczas zderzenia. Może doprowadzić do śmierci lub poważnych uszkodzeń ciała dziecka.

**!** **OSTRZEŻENIE!** Fotelik samochodowy i baza zawsze muszą być przypięte pasami bezpieczeństwa, nawet kiedy nie podróżuje w nim dziecko. W razie nagłego hamowania lub wypadku nieprzypięty fotelik samochodowy może spowodować obrażenia u pasażerów lub kierowcy.

W celu zapewnienia możliwie najlepszego bezpieczeństwa wszystkim pasażerom upewnij się, że:

- składane oparcia w samochodzie są zablokowane w pozycji pionowej.
- montując fotelik na przednim siedzeniu samochodu, na fotelu pasażera, odsuń fotel samochodowy maksymalnie do tyłu.
- wszystkie rzeczy znajdujące się wewnątrz samochodu zostały zabezpieczone w należyty sposób i nie spowodują uszkodzeń/nie zranią pasażerów w razie wypadku/ostrego hamowania.
- wszyscy pasażerowie mają zapięte pasy bezpieczeństwa.

**!** **OSTRZEŻENIE!** NIGDY nie przewoź dziecka trzymając go na kolanach. Siły oddziałujące podczas kolizji są zbyt duże, aby utrzymać dziecko. NIGDY nie przypinaj siebie oraz dziecka przy pomocy jednego pasa bezpieczeństwa.

FR

NL

PL

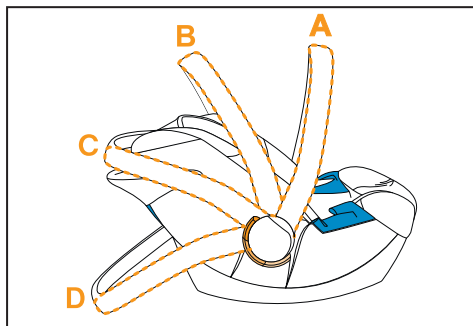

## AJUSTER LA POIGNÉE

**!** **AVERTISSEMENT!** Toujours sécuriser l'enfant avec le système de harnais intégré.

La poignée peut être ajustée en 4 positions différentes:

- A:** Position- Porter/En voiture.
- B+C:** Position pour insérer l'enfant dans le siège.
- D:** Position de sécurité assise en dehors du véhicule.

**REMARQUE!** Lorsque l'ATON CBX est utilisé avec la ATON CBX Base-fix, la position de la poignée change de A à B.

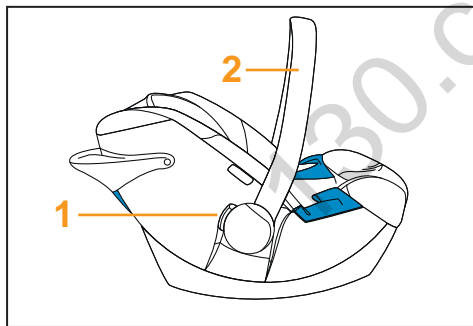

**!** **AVERTISSEMENT!** De façon à éviter un balancement en portant le siège, s'assurer que la poignée est bien verrouiller en position **A**.

- De façon à ajuster la poignée, appuyer sur les boutons (1) de gauche et de droite sur la poignée (2).
- Ajuster la poignée (2) en fonction de la position souhaitée en appuyant sur les boutons (1).

## AANPASSING VAN DE DRAAGARM

**!** **WAARSCHUWING!** Maak de baby steeds vast met het geïntegreerde harnessysteem.

De draagarm kan in 4 verschillende posities versteld worden.

- A:** Dragende/Rijdende positie  
**B+C:** Om de baby in het zitje te plaatsen  
**D:** Veilige zitpositie buiten de auto

**OPGELET!** Wanneer u de ATON CBX in combinatie met de ATON CBX Base-fix gebruikt, verandert de positie van het handvat van **A** naar **B**.

**!** **WAARSCHUWING!** Om te voorkomen dat het zitje bij het dragen te veel voorover zou hellen, dient u de draagarm in de draagpositie **A** vast te zetten.

- Om de draagarm aan te passen, dient u de knoppen (1) aan de linker- en rechterzijde van de draagarm (2) in te drukken.
- Pas de draagarm (2) aan naar de gewenste positie door de knoppen (1) in te drukken.

## REGULACJA UCHWYTU DO NOSZENIA

**!** **OSTRZEŻENIE!** Zawsze zabezpieczaj dziecko pasami bezpieczeństwa fotelika.

Uchwyt do noszenia fotelika może być ustawiony w 4 różnych pozycjach:

- A:** Noszenie/Jazda.  
**B+C:** Wkładanie dziecka do fotelika.  
**D:** Zablokowana pozycja do siedzenia poza samochodem.

**UWAGA!** Kiedy fotelik ATON CBX zamontowany jest na bazie ATON CBX Base-fix, wtedy położenie uchwytu fotelika w czasie jazdy należy zmienić z pozycji **A** na pozycję **B**.

**!** **OSTRZEŻENIE!** Aby uniknąć niestabilności fotelika podczas jego noszenia, upewnij się, że uchwyt jest zastrzaśnięty w pozycji do noszenia **A**.

- Aby wyregulować uchwyt, naciśnij przyciski (1) po prawej i lewej stronie uchwytu (2).
- Ustaw uchwyt (2) w pożądaną pozycję, naciskając przyciski (1).

FR

NL

PL

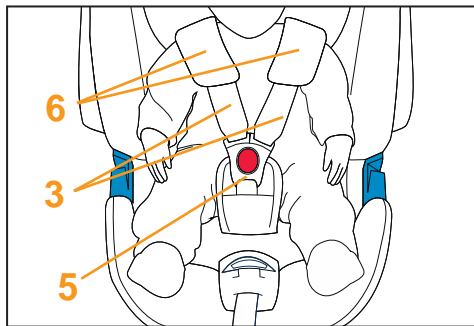

## AJUSTER LES SANGLES DES ÉPAULES

**Attention!** Un maximum de maintien peut être assuré si les sangles des épaules (3) sont correctement ajustées.

- Lorsque le bébé a approximativement 3 mois, le réducteur peut être ôté afin de libérer davantage d'espace à l'enfant (page 72).
- La hauteur des sangles des épaules (3), doit être ajustée de façon à être juste sur le dessus des épaules et de façon à ce qu'elle soit insérées dans les passants (4) prévus à cet effets.

Pour ajuster la hauteur des sangles des épaules (3), merci de suivre les étapes suivantes:

- Appuyer sur le bouton rouge pour ouvrir la boucle (5).
- Afin de retirer les coussinets, tirer sur les coussinets (6) des sangles des épaules et faites les passer sur les parties plastiques de verrouillage à insérer dans la boucle.
- D'abord retirer du coussinet une sangle (7) puis la sangle du passant (4). Maintenant, insérer à nouveau la sangle dans le passant supérieur. Répéter cette action pour ajuster l'autre côté également.

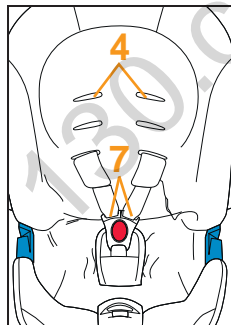
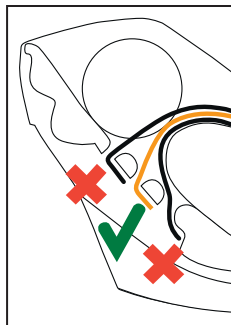

**Attention!** S'assurer que les sangles des épaules (3) ne sont pas enroulées (tortillées) qu'elles sont bien à plat et qu'elles passent bien dans les passants (4) et vont jusqu'à la boule de verrouillage (5).

## DE SCHOUDERGORDELS AANPASSEN

**OPMERKING!** De optimale veiligheid wordt alleen verkregen als de schoudergordels (3) korrekt aangepast zijn.

- Wanneer de baby ongeveer 3 maanden oud is, kan het inlegkussentje verwijderd worden zodat het kind meer plaats heeft (zie pag.73).
- De hoogte van de schoudergordels (3) moet zodanig aangepast zijn dat de gordels net boven de schouders van de baby door de openingen (4) gaan.

Volg de volgende stappen om de hoogte van de schoudergordels (3) aan te passen:

- Duw op de rode knop om gesp (5) te openen.
- Schuif de schouderbeschermers (6) over de uiteinden van de gordels (7) om ze te verwijderen.
- Trek eerst één gespuiteinde (7) door de bekleding en uit de schoudergleuf (4). Trek het nu opnieuw door de volgende hogergelegen gleuf. Herhaal dit om ook de andere kant aan te passen.

**OPMERKING!** Controleer dat de schoudergordels (3) niet gedraaid zijn maar plat tegen de autozetel aanliggen.

## DOPASOWANIE SZELEK NARAMIENNYCH

**UWAGA!** La sicurezza ottimale si ottiene soltanto se le cinghie per le spalle (3) sono regolate in modo corretto.

- Kiedy dziecko ma ok. 3 miesiące, można wyjąć wkładkę, aby miało więcej miejsca (patrz strona 73).
- Wysokość szelek naramiennych (3) musi być tak dopasowana, aby szelki przechodziły przez szczeliny dokładnie nad ramionami dziecka.

Aby dopasować wysokość szelek naramiennych (3) należy zrobić co następuje:

- Naciśnij czerwony przycisk, aby otworzyć klamrę główną (5).
- Zdejmij nakładki (6) z szelek naramiennych przez klamerki pasa (7).
- Najpierw przeciągnij jedną klamrę (7) przez tapicerkę i szczelinę (4). Następnie przelóż ją ponownie przez następną szczelinę znajdującą się powyżej. To samo zrób z drugim pasem.

**UWAGA!** Upewnij się, że szelki naramienne (3) nie są skręcone, tylko leżą płasko płasko na foteliku samochodowym, przelóż je przez szczeliny (4) i w dół do klamry głównej (5).

FR

NL

PL

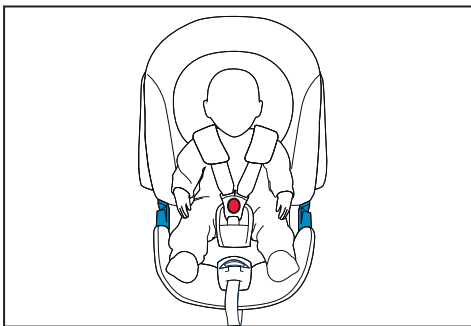

## SÉCURITÉ POUR VOTRE BÉBÉ

**ATTENTION!** Toujours sécuriser son enfant et ne jamais le laisser sans surveillance même attaché si l'ATON CBX est posé en hauteur (table à langer, table, banc...).

**! AVERTISSEMENT!** Les parties plastiques de l'ATON CBX chauffent au soleil. Votre enfant pourrait être brûlé. Protéger votre enfant et son siège auto de la lumière directe du soleil. (Poser un drap blanc sur le siège).

- Retirer son enfant le plus souvent possible du siège auto de façon à relaxer sa colonne vertébrale.
- Interrompre les longues journées. Se remémorer cela même en utilisant l'ATON CBX en dehors de la voiture.

**ATTENTION!** Ne jamais laisser un enfant sans surveillance!



## VEILIGHEID VOOR UW BABY

**OPGELET!** Maak de baby steeds vast in het kinderzitje en laat uw kind nooit alleen wanneer de ATON CBX op een verhoogd oppervlak staat (bv. een luiertafel, tafel, bank...).

**!** **WAARSCHUWING!** De plastic onderdelen van de ATON CBX kunnen opwarmen in de zon. Uw baby kan hierdoor verbrand worden. Bescherm uw baby en de autozetel tegen intensieve blootstelling aan de zon (bv. door een wit dekentje over de zetel te leggen).

- Neem de baby zo vaak mogelijk uit het zitje om de ruggegraat te ontlasten.
- Onderbreek regelmatig langere reizen. Denk hieraan, ook als u de ATON CBX buiten de auto gebruikt.

**OPGELET!** Laat uw kind nooit alleen in de auto.

## BEZPIECZEŃSTWO DZIECKA

**UWAGA!** Dziecko siedzące w foteliku zawsze powinno być zapięte szelkami. Nigdy nie zostawiaj dziecka bez opieki, gdy fotelik postawiony jest na podwyższeniu (np. przewijaku, stole czy ławce...).

**!** **OSTRZEŻENIE!** Plastikowe części fotelika nagrzewają się na słońcu. Dziecko może się poparzyć. Chronić dziecko i fotelik przed nadmierną ekspozycją na słońce (np. kładąc biały koc na fotelik).

- Wyjmuj dziecko z fotelika tak często jak jest to możliwe, aby mogło odpocząć w innej pozycji.
- Rób przerwy w czasie dłuższej podróży. Pamiętaj o przerwach również, kiedy używasz fotelika ATON CBX poza samochodem.

**UWAGA!** Nigdy nie pozostawiaj dziecka w samochodzie bez opieki.

FR

NL

PL

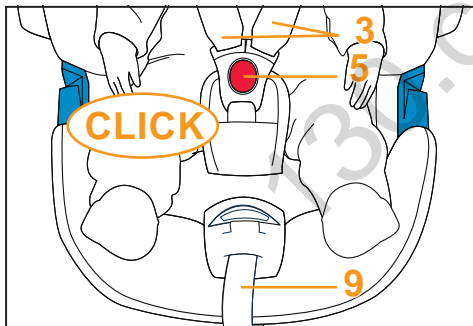
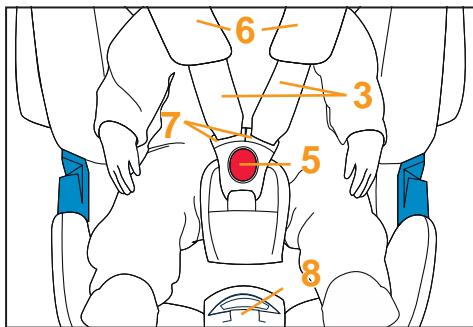

## SÉCURISER L'ENFANT

**ATTENTION!** Merci de retirer tous les jouets et objets durs du siège auto.

- Ouvrir la boucle (5).
- Pour relâcher, tirer vers le haut les sangles des épaules (3) simultanément et presser le bouton d'ajustement central (8). Merci de toujours tirer sur les sangles (7) et non sur les coussinets (6).
- Placer son enfant dans le siège.
- Mettre les sangles des épaules (3) par dessus les épaules du bébé.

**ATTENTION!** S'assurer que les sangles des épaules (3) ne sont pas enroulées.

- Joindre les attaches ensemble (7) et les insérer dans la boucle de verrouillage jusqu'à entendre un **CLICK**. Tirer sur la sangle d'ajustement central (9) jusqu'à ce que l'enfant soit correctement maintenu.
- Appuyer sur le bouton rouge pour ouvrir la boucle (5).

**ATTENTION!** Laisser l'espace équivalent à un doigt entre le bébé et les sangles des épaules.

## DE BABY VASTMAKEN

**OPGELET!** Gelieve alle speelgoed en andere harde objecten van de autozetel te verwijderen.

- Open de gesp (5).
- Om de schoudergordels (3) los te maken, dient u eraan te trekken terwijl u de centrale aanpassingsknop (8) induwt. Gelieve steeds aan de uiteinden t van de gordel te trekken en niet aan de schouder-beschermers (6).
- Plaats uw baby in het zitje.
- Trek de schoudergordels (3) recht over de schouders van de baby.

**OPGELET!** Controleer dat de schoudergordels (3) niet gedraaid zijn.

- Breng de gespuiteinden (7) samen en duw ze in de gesp (5) tot u een **KLIK** hoort. Trek aan de centrale aanpassingsgordel (9) totdat de schoudergordels nauw tegen het lichaam van de baby aansluiten.
- Druk op de rode knop om de gesp (5) te openen.

**OPGELET!** Laat een ruimte van maximaal één finger breed tussen de baby en de schoudergordels.

## ZABEZPIECZANIE DZIECKA

**UWAGA!** Należy zdjąć wszystkie zabawki i twarde przedmioty z fotela samochodowego.

- Otwórz główną klamrę (5).
- Pasy luzuje się, ciągnąc jednocześnie za szelki naramienne (3) i wciskając blokadę regulatora (8). Zawsze ciągnij za klamerki (7), a nie za nakładki na szelki (6).
- Włóż dziecko do fotelika.
- Przelóż szelki naramienne (3) na ramiona dziecka.

**UWAGA!** Upewnij się, że szelki nie są skręcone.

- Połącz obie klamerki (7) i wciśnij je do szczeliny klamry głównej (5), aż usłyszysz charakterystyczne **kliknięcie**. Pociągnij w dół pas regulacyjny (9), aż szelki będą dobrze dopasowane do dziecka.
- Aby otworzyć klamrę główną (5), naciśnij czerwony przycisk.

**UWAGA!** Między szelkami a ramionami dziecka powinna zostać szczelina na maksimum jeden palec.

FR

NL

PL

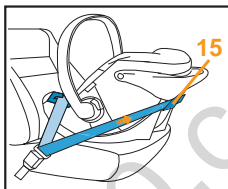
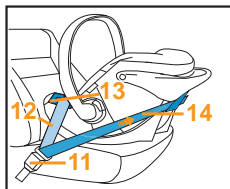
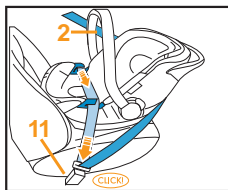
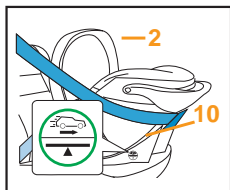

## INSTALLER LE SIÈGE

- Placez la coque dos à la route sur la banquette (les pieds de l'enfant pointent vers le dossier de la banquette).
- Assurez-vous que la poignée (2) est verrouillée en position A.
- Assurez-vous que le repère d'installation sur l'autocollant (10) situé sur le côté du siège est alignée avec le plancher du véhicule.
- Tirez sur la ceinture de sécurité du véhicule et la placer au-dessus du siège auto.
- Placez la ceinture abdominale (12) dans des guides de ceinture bleu (13) sur les deux côtés du siège auto.
- Boucler la ceinture dans l'encoche de sécurité du véhicule prévue à cet effet (11).
- Tirer sur la ceinture diagonale (14) de façon à serrer fermement la ceinture des cuisses.
- Tirer la ceinture diagonale (14) derrière le haut du siège auto.

**NOTE!** Ne pas tordre la ceinture de sécurité du véhicule pendant cette opération.

- Amener la ceinture diagonale (14) dans l'encoche bleue (15) à l'arrière.
- Serrer la ceinture diagonale (14).

**! AVERTISSEMENT!** Ce siège ne doit pas être utilisé avec une ceinture 2 points dite de ceinture „du milieu“. Ceci pouvant causer de blessures graves voir entraîner la mort de l'enfant.

## HET ZITJE INSTALLEREN

- Plaats het autostoeltje achterwaarts gericht op de autostoel.
- Let op dat de draagbeugel (2) is vergrendeld in de autostand A.
- Zorg ervoor dat het installatieteken op de waarschuwingssticker (10) op de zijkant van het autostoeltje overeenkomt met de stand van de autovloer.
- Trek de autogordel uit en leid deze over het autostoeltje.
- Plaats de buikriem (12) in de blauwe gordelgeleiders (13) aan weerszijden van het autostoeltje.
- Steek de gesp in het gordelslot van het voertuig (11).
- Trek de buikriem (12) aan door de borstriem (14) in de richting van de voorzijde van de auto te trekken.
- Trek de borstriem (14) achter het hoofdeinde van het autostoeltje langs.

**LET OP!** Zorg ervoor dat de autogordel daarbij niet gedraaid komt te zitten.

- Leid de borstriem (14) door de achterste blauwe gordelgeleider (15).
- Trek de borstriem aan (14).

**!** **WAARSCHUWING!** Het zitje mag niet gebruikt worden met een 2-puntsgordel of een heupgordel. Het gebruik met een 2-puntsgordel kan verwondingen of de dood van uw kind tot gevolg hebben.

## MONTAŻ FOTELIKA

- Umieść fotelik na siedzeniu, tyłem do kierunku jazdy (stopy dziecka umieszczone na oparciu siedzenia samochodowego).
- Upewnij się, że rączka fotelika (2) jest zablokowana w pozycji A.
- Upewnij się, że znacznik montażowy znajdujący się na naklejce ostrzegawczej (10) jest równoległy do podłogi pojazdu.
- Wyciągnij pas samochodowy i przeciągnij go za fotelikiem.
- Przeprowadź pas biodrowy (12) przez niebieskie prowadnice (13) po obu stronach fotelika.
- Zapnij pas samochodowy (11).
- Ściągnij pas biodrowy (12) przez pociągnięcie pasa barkowego (14) w kierunku przodu samochodu.
- Ściągnij pas barkowy (14) poza zagłówek fotelika.

FR

NL

PL

**UWAGA!** Uważaj, żeby nie poskręcać pasa.

- Przeprowadź pas barkowy (14) przez tylne niebieskie prowadnice (15).
- Zaciśnij pas ramienny (14).

**!** **OSTRZEŻENIE!** Fotelika nie wolno używać na siedzeniu, gdzie znajdują się 2-punktowe pasy bezpieczeństwa lub pas biodrowy. Używanie 2-punktowego pasa bezpieczeństwa może spowodować obrażenia, a nawet śmierć dziecka.

## SÉCURISER UN ENFANT CORRECTEMENT

Pour la sécurité de son enfant, vérifier ...

- que les sangles des épaules (3) passent sur le corps de l'enfant sans trop le serrer
- que l'ajustement de la ceinture est correct
- que les sangles des épaules (3) ne sont pas enroulées (tortillées)
- que les boucles de verrouillage (7) sont enclenchées dans le système (5)

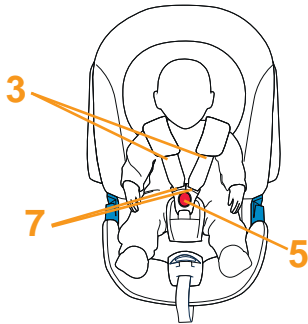

## INSTALLER LE SIÈGE AUTO CORRECTEMENT

Pour la sécurité de son enfant, s'assurer que ...

- que l'ATON CBX est positionné dos à la route (les pieds de l'enfant pointent en direction du dossier du siège de la voiture)
- que si le siège auto est installé à l'avant, les airbags latéraux ne peuvent pas toucher l'ATON CBX
- que l'ATON CBX est sécurisé par une ceinture 3 points

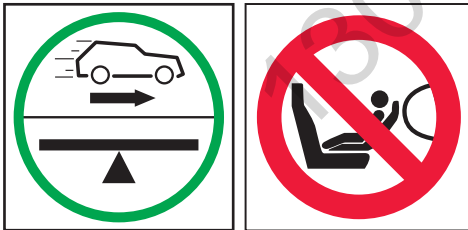

**ATTENTION!** L'ATON CBX est exclusivement conçu pour les sièges face à la route, équipés de ceintures avec un système 3 points répondant à la norme ECE R16.

## UW KIND KORREKT VASTMAKEN

Voor de veiligheid van uw kind, is het belangrijk te controleren ...

- dat de schoudergordels (3) goed tegen het lichaam aansluiten, zonder de baby te beklemmen
- dat de gordel goed afgesteld werd
- dat de schoudergordels (3) niet gedraaid zijn
- dat de gespuitendeinden (7) vastzitten in gesp (5)

## HET BABYZITJE KORREKT INSTALLEREN

Voor de veiligheid van het kind, is het belangrijk te controleren ...

- dat de ATON CBX tegen de rijrichting in geplaatst is. (De voeten van de baby wijzen in de richting van de rugleuning van de autozetel)
- indien het autozitje vooraan staat, dat de voorste airbag de ATON CBX niet kan raken.
- dat de ATON CBX met een 3-puntsgordel vastgemaakt is

**OPGELET!** ATON CBX is enkel geschikt voor wagens met zetels met vooraanzicht, die voorzien zijn van een 3-puntgordelsysteem, conform met ECE R16.

## PRAWIDŁOWE ZABEZPIECZENIE DZIECKA

Dla bezpieczeństwa Twojego dziecka sprawdź, czy ...

- szelki naramienne (3) są dobrze dopasowane i nie uciskają dziecka
- pasy są prawidłowo zapięte
- szelki naramienne (3) nie są skręcone
- plastikowe klamki szelek (7) są wpięte w główną klamrę (5)

## PRAWIDŁOWY MONTAŻ DZIECIĘCEGO FOTELIKA SAMOCHODOWEGO

Dla bezpieczeństwa Twojego dziecka upewnij się, czy ...

- fotelik ATON CBX zamontowany jest tyłem do kierunku jazdy (nóżki dziecka skierowane są w stronę oparcia fotela samochodowego)
- fotelik ATON CBX zamontowany na przednim fotelu samochodowym nie znajduje się w zasięgu poduszki powietrznej
- fotelik ATON CBX zabezpieczony jest 3-punktowymi pasami bezpieczeństwa

**UWAGA!** Fotelik ATON CBX przeznaczony jest do montażu wyłącznie na fotelach samochodowych skierowanych przodem do kierunku jazdy, wyposażonych w 3-punktowe pasy bezpieczeństwa zgodne z normą ECE R16.

FR

NL

PL

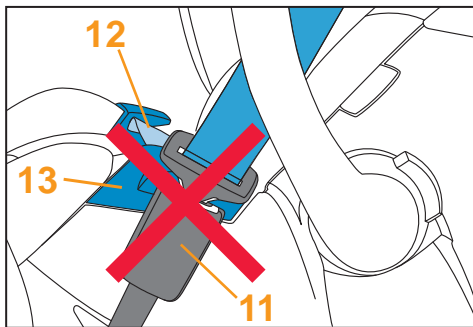

- que la ceinture des cuisses (12) passe dans les encoches (13) de chaque côté du siège auto
- que la ceinture diagonale passe dans les encoches bleues (15) à l'arrière du siège auto.
- que le system de verrouillage de la ceinture de la voiture n'atteint pas le passant de sangle bleu (13)
- que la ceinture est serré et pas enroulée (tortillée)
- que l'ATON CBX est installé verticalement (voir marquage)

**!** **ATTENTION!** Dans certains cas, la boucle de la ceinture du véhicule est trop longue et atteint les guides de ceinture bleus de la coque. De ce fait, le siège auto ne peut pas être fixé fermement. Dans ce cas, choisissez un autre siège dans la voiture pour installer le siège auto. En cas de doute, contactez le fabricant du siège auto.

### ÔTER LE SIÈGE AUTO

- Retirer la ceinture de l'encoche bleue (15) à l'arrière du siège auto.
- Détacher la ceinture de sécurité (11) et passer la ceinture des cuisses (12) en dehors des encoches bleus (13).



- dat de heupgordel (12) door de gordelgleuven (13) langs elke kant van het babyzitje loopt
- dat de diagonale gordel (14) door de blauwe gordelhaak (15) aan de achterkant van het babyzitje loopt
- dat de autogesp (11) niet helemaal tegen de blauwe gordelgleuf (13) raakt
- dat de autogordel goed spant en niet gedraaid is
- dat de ATON CBX verticaal op de autozetel geïnstalleerd is (zie markering)
- biodrowy pas samochodowy (12) przebiega przez prowadnice (13) znajdujące się po bokach fotelika
- ukośna część pasa (14) przebiega przez niebieską szczelinę (15) znajdującą się z tyłu fotelika
- klamra zapinająca pasa samochodowego (11) nie dosięga niebieskich prowadnic fotelika (13)
- pas samochodowy jest dobrze napięty i nieopskręcany
- fotelik ATON CBX jest zamontowany pionowo (patrz znak bezpieczeństwa)

**!** **BELANGRIJK!** Mogelijk is het gespgedeelte van de autogordel te lang waardoor het tot bij de blauwe riemgeleiders van het autostoeltje komt. Dit betekent dat het autostoeltje niet stevig kan worden vastgemaakt. Mocht dit het geval zijn, kies dan een andere autostoel om het autostoeltje op te plaatsen. Als u twijfelt, neem dan contact op met de fabrikant van het autostoeltje.

## HET AUTOZITJE VERWIJDEREN

- Trek de autogordel uit de blauwe gordelgleuf (15) aan de achterkant.
- Open de autogesp (11) en trek de heupgordel (12) uit de blauwe gordelgleuf (13).

**!** **OSTRZEŻENIE!** Może się zdarzyć tak, że zapięcie pasa samochodowego jest za długie i dotyka niebieskiej prowadnicy w foteliku. Oznacza to, że fotelik nie może być zapięty ciasno. W takim przypadku należy wybrać inne siedzenie do montażu fotelika. W razie wątpliwości należy skontaktować się z producentem fotelika samochodowego.

## WYJMOWANIE FOTELIKA

- Wyjmij samochodowy pas z niebieskiej szczeliny (15) z tyłu fotelika.
- Rozepnij klamrę zapinającą pasa (11) i wyjmij pas biodrowy (12) z niebieskich prowadnic (13).

FR

NL

PL

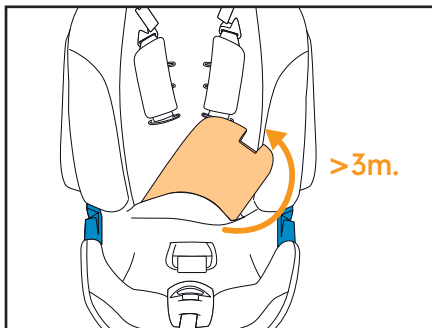

## ÔTER LE RÉDUCTEUR

Le réducteur préinstallé lors de l'achat, aide au confort en position allongée des bébés. Pour Ôter le réducteur, relâcher la housse du siège, soulever un peu le réducteur et le retirer du siège.

Le réducteur peut être retiré après environ 3 mois afin de libérer de l'espace à l'enfant.

Le coussin réducteur (17) (photo de gauche haut de la page 74) améliore le confort du bébé jusqu'à environ 9 mois. Ce coussin réducteur peut également être ôté pour libérer de l'espace au bébé.

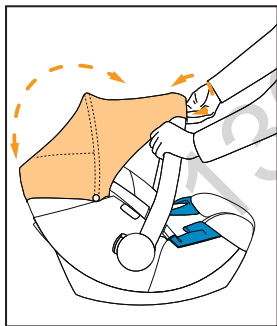

## OUVERTURE DU CANOPY DE L'ATON CBX BASIC

Tirez le canopy par dessus la poignée de portage. Fixez-le de chaque côté de la poignée avec les velcros, et tirez-le par dessus le haut du siège bébé.

## HET INLEGGUSSEN VERWIJDEREN

Het inlegkussen, dat bij de aankoop reeds op het zitje voorzien is, zorgt voor een hoger ligcomfort bij kleine baby's. Om het inlegkussen te verwijderen, moet u de bekleding van het zitje losmaken, het inlegkussen een beetje opheffen en het uit het zitje nemen.

Het inlegkussentje mag na ongeveer 3 maanden verwijderd worden zodat het kind meer plaats heeft.

Het aanpasbare inlegkussentje (17) (foto links bovenaan pag. 75) verhoogt het comfort van het kind tot ongeveer 9 maanden. Het inlegkussentje kan later verwijderd worden om het kind meer plaats te bieden.

## OPEN DE ATON CBX BASIC ZONNEKAP

Trek de zonnekap over de draagbeugel. Maak de zonnekap vast aan beide zijden van de draagbeugel doormiddel van de klittenbanden. Om de zonnekap weg te vouwen maak je de klittenbanden los en trek je de zonnekap over het hoofdeinde van het zitje.

## ZDEJMOWANIE WKŁADKI

Wkładka, która znajduje w foteliku w momencie zakupu, przeznaczona jest do wykorzystania przy przewożeniu najmłodszych dzieci. Aby ją zdjąć, należy poluzować tapicerkę fotelika, podnieść trochę wkładkę i ją wyjąć.

Wkładka może być wyjęta, kiedy dziecko ma ok. 3 miesiące i potrzebuje więcej miejsca.

Wkładka podwyższająca (17) (lewe zdjęcie na górze 75 strony) zapewnia wygodę dziecku w wieku do ok. 9 miesięcy. Kiedy dziecko jest starsze, aby zapewnić mu więcej miejsca, należy wkładkę wyjąć.

## OTWIERANIE BUDKI FOTELIKA ATON CBX BASIC

Naciągnij tkaninę budki na uchwyt do przenoszenia. Z obu stron przypnij ją na rzepy do uchwytu. Aby złożyć budkę, odepnij rzepy i załóż tkaninę za zagłówek fotelika.

FR

NL

PL

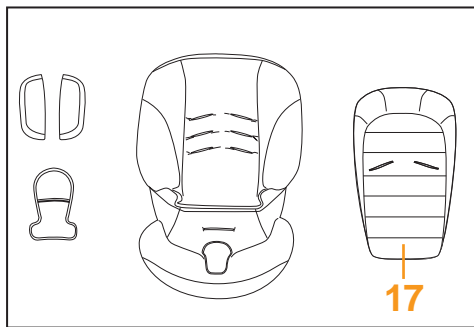

## RETRAIT DE LA HOUSSE

La housse se constitue de 5 parties. 1 housse de siège, 1 réducteur ajustable, 2 coussinets des épaules, 1 coussinet de boucle. Pour ôter les housses suivre les étapes suivantes:

- Ouvrir la boucle (5).
- Ôter les coussinets (6) des sangles des épaules (3).
- Tirer la housse sur le siège.
- Tirer les sangles des épaules (3) avec les clips de verrouillage (7) en dehors des parties couvertes.
- Tirer la boucle (5) à travers la housse du siège.
- Maintenant retirer la housse.

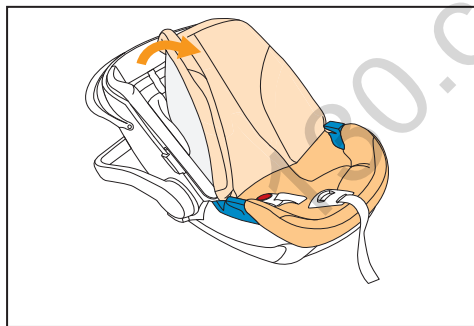

**AVERTISSEMENT!** Le siège auto ne doit jamais être utilisé sans sa housse.

**ATTENTION!** Utiliser uniquement les housses du ATON CBX!

## ATTACHER LES HOUSSES DU SIÈGE

De façon à remettre les housses sur le siège, inverser cette procédure comme indiqué ci-dessus.

**ATTENTION!** Ne pas enrouler (tortiller) les sangles des épaules.

## VERWIJDEREN VAN DE HOES

De bekleding bestaat uit 5 delen. 1 bekleding van het zitje, 1 aanpasbaar inlegkussen, 2 schouder-beschermers, 1 gespbeschermer. Het verwijderen van de bekleding gebeurt volgens de volgende stappen:

- Open gesp (5).
- Verwijder de schouderbeschermers (6) van de schoudergordels (3).
- Trek de bekleding over de rand van het zitje.
- Trek de schoudergordels (3) met de gespuiteinden (7) uit de delen van de bekleding.
- Trek gesp (5) door de bekleding van het zitje.
- Nu kan u de onderdelen van de bekleding verwijderen.

**!** **WAARSCHUWING!** Het kinderveiligheidszitje mag nooit zonder bekleding gebruikt worden.

**OPGELET!** Gebruik alleen de ATON CBX bekleding!

## DE BEKLEDING VAN HET ZITJE VASTMAKEN

Doe het omgekeerde om de bekleding opnieuw op het zitje aan te brengen.

**OPGELET!** Draai de schoudergordels niet.

## ZDEJMOWANIE TAPICERKI

Tapicerka składa się z 5 części: tapicerka fotelika, 1 wkładka dla niemowlęcia, 2 nakładki na szelki naramienne oraz 1 nakładka na klamrę. Aby zdjąć tapicerkę należy postępować w następujący sposób:

- Otwórz klamrę główną (5).
- Zdejmij nakładki (6) z szelek naramiennych (3).
- Zsuń tapicerkę z fotelika.
- Wyciągnij szelki (3) naramienne (7) z tapicerki.
- Przełóż tapicerkę przez klamrę główną (5).
- Teraz możesz już zdjąć tapicerkę.

**!** **Ostrzeżenie!** Fotelika nie wolno używać bez tapicerki.

**UWAGA!** Używaj tylko oryginalnej tapicerki ATON CBX!

## ZAKŁADANIE TAPICERKI

Aby założyć z powrotem tapicerkę, wykonaj powyższe czynności w odwrotnej kolejności.

**UWAGA!** Nie skręcaj szelek naramiennych.

FR

NL

PL

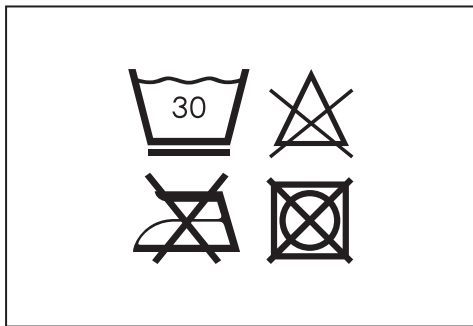

## NETTOYAGE

Il est important d'utiliser uniquement les housses originales du ATON CBX, partie intégrante des fonctions du siège. Vous pouvez obtenir des housses supplémentaires auprès de votre revendeur.

**REMARQUE!** Merci de laver la housse avant la première utilisation. Les housses sont lavables en machine à 30°C maximum, cycle délicat. Si vous lavez à température plus élevée, le tissu peut passer. Veuillez laver la housse séparément et ne jamais sécher mécaniquement! Ne pas sécher au soleil directement! Les parties plastiques peuvent être nettoyées au savon doux et à l'eau tiède.

**! AVERTISSEMENT!** Merci de ne jamais utiliser de détergents, d'eau de javel ou d'agents blanchissants!

**! AVERTISSEMENT!** Le système de harnais intégré ne peut pas être retiré du siège. Ne pas retirer les pièces du système de harnais.

Le système de harnais intégré peut être nettoyé avec un savon doux et de l'eau tiède.

## REINIGING

Het is belangrijk enkel een origineel ATON CBX bekleding te gebruiken aangezien deze bekleding een essentieel onderdeel van het zitje is. U kan reserve-bekledingen bij uw verdeler verkrijgen.

**LET OP!** Was de bekleding voordat u deze voor de eerste keer gaat gebruiken. De bekleding van het zitje mag in de machine gewassen worden op 30°C, met een voorzichtig programma. Indien u de bekleding op een hogere temperatuur wast, kan ze haar kleur verliezen. Gelieve de bekleding apart te wassen en ze nooit machinaal te drogen! Droog de bekleding niet in direct zonlicht! U kan de plasticen onderdelen met een milde detergent en warm water afwassen.

**!** **WAARSCHUWING!** Gebruik onder geen beding chemische detergenten of bleekmiddelen!

**!** **WAARSCHUWING!** Het geïntegreerde harnas-systeem mag niet verwijderd worden van het babyzitje. Vewijder ook geen onderdelen van het harnassysteem.

Het geïntegreerde harnassysteem kan met warm water en een milde detergent gewassen worden.

## CZYSZCZENIE

Należy używać tylko oryginalnej tapicerki fotelika ATON CBX, ponieważ jest ona niezbędna do jego sprawnego funkcjonowania. Zapasowe tapicerki dostępne są w sklepach oferujących produkty CYBEX.

**UWAGA!** Przed pierwszym użyciem tapicerkę należy wyprać. Można ją prać w pralce w temperaturze maks. 30°C, w delikatnym cyklu prania. Wyższa temperatura prania może spowodować wyblaknięcie koloru. Tapicerkę należy prać oddzielnie i nigdy nie należy suszyć jej w suszarce! Nie należy także suszyć tapicerki w pełnym słońcu! Plastikowe części fotelika można przecierać ciepłą wodą z delikatnym detergentem.

**!** **Ostrzeżenie!** W żadnym wypadku nie stosować chemicznych środków do czyszczenia ani wybielaczy!

**!** **Ostrzeżenie!** Szelki bezpieczeństwa fotelika nie mogą być z niego wyjmowane. Nie zdejmuj żadnych stałych elementów szelek.

Szelki bezpieczeństwa fotelika mogą być czyszczone ciepłą wodą z dodatkiem łagodnego detergentu.

FR

NL

PL

## ENTRETIEN DU PRODUIT

De façon à garantir la meilleure protection de votre enfant, merci de vous assurer des points suivants:

- Toutes les pièces principales du siège auto pour enfant doivent faire l'objet d'un contrôle régulier vérifiant qu'elles ne sont pas endommagées.
- Les parties mécaniques doivent fonctionner facilement.
- Il est essentiel que le siège auto ne soit pas endommagé par des coups de portière ou par le rail des sièges de la voiture.

Il est essentiel que le siège auto ne soit pas endommagé par des coups de portière ou par le rail des sièges de la voiture.

- Le siège auto doit être examiné par le constructeur en cas de chute ou d'accident.

**NOTE!** Il est conseillé d'acheter une housse supplémentaire lors de l'achat d'un siège auto de sorte que le siège puisse continuer à être utilisé même lorsque la housse doit être lavée ou séchée.

## EN CAS D'ACCIDENT

Lors d'un accident, même mineur, un siège-auto peut subir des dégâts invisibles à l'oeil nu. Il est donc très important de remplacer immédiatement un siège accidenté. En cas de doute, contactez votre revendeur ou le fabricant.



## ONDERHOUD

Om er zeker van te zijn dat het autostoeltje optimale bescherming biedt, moet u op het volgende letten:

- Alle belangrijke onderdelen van het autostoeltje dienen regelmatig op beschadigingen te worden gecontroleerd.
- Alle mechanische onderdelen dienen goed te functioneren.
- Het autostoeltje mag absoluut niet klem zitten tussen harde voorwerpen, zoals een autoportier of stoelrail, omdat het daardoor beschadigd kan raken.

Het is heel belangrijk dat het kinderveiligheidszitje niet geklemd geraakt tussen harde delen, zoals bijvoorbeeld de deur van de auto, enz. Dit kan het zitje beschadigen.

- Het kinderveiligheidszitje moet door de fabrikant onderzocht worden wanneer het bijvoorbeeld gevallen is, of iets gelijkaardigs.

**LET OP!** Het is aan te raden een extra hoes voor het autostoeltje te kopen, zodat u het autostoeltje kunt blijven gebruiken als de originele hoes wordt gewassen en moet drogen.

## IN GEVAL VAN EEN ONGEVAL

Na een ongeval kan het zitje schade opgelopen hebben, die onzichtbaar is voor het blote oog. Daarom moet het zitje na een ongeval onmiddellijk vervangen worden. Contacteer in geval van twijfel de verdeler of de fabrikant.

## PIELĘGNACJA PRODUKTU

Aby zagwarantować maksymalne bezpieczeństwo swojemu dziecku, zwróć uwagę na poniższe:

- Wszystkie ważne części fotelika powinny być regularnie sprawdzane.
- Części mechaniczne powinny działać bez zarzutu.
- Zwracaj szczególną uwagę, aby fotelik nie zaklinował się w drzwiach, prowadnicy fotela samochodowego, gdyż może to uszkodzić jego strukturę.

Zwracaj szczególną uwagę, aby fotelik nie został uszkodzony poprzez zaklinowanie się w drzwiach, prowadnicy fotela samochodowego czy między innymi twardymi elementami.

- Jeżeli fotelik upadnie i/lub zostanie poważnie uszkodzony, musi zostać wymieniony na nowy.

**UWAGA!** Zalecamy zakup drugiej tapicerki fotelika. Dzięki temu, gdy jedna tapicerka będzie w praniu, Twoje dziecko nadal będzie mogło korzystać z fotelika.

## POSTĘPOWANIE PO WYPADKU DROGOWYM

Po wypadku drogowym uszkodzenia fotelika mogą być niewidoczne. Fotelik powinien wtedy zostać niezwłocznie wymieniony. W razie wątpliwości należy skontaktować się ze sprzedawcą lub producentem.

FR

NL

PL

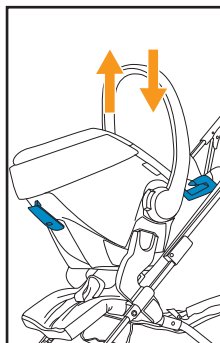
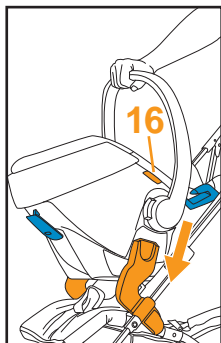

## TRAVEL SYSTEM

Suivez le mode d'emploi de votre poussette!

Vous pouvez fixer la coque sur toutes les poussettes approuvées.

Clipser la coque sur l'adaptateur homologué avec l'enfant installé vers le parent. Assurez-vous que la coque se verrouille de manière audible sur les deux côtés. Toujours vérifier que la coque est bien connectée fermement à la poussette. Pour détacher la coque, pressez d'abord sur les boutons (16). Gardez les boutons appuyés et levez la coque.

## REISSYSTEEM

Volg de handleiding voor uw buggy!

U kunt het autostoeltje bevestigen op elke goedgekeurde buggy.

Klik het autostoeltje vast op de goedgekeurde adapter, waarbij de richting zodanig is dat het kind naar de ouder kijkt. Zorg dat het autostoeltje aan weerszijden hoorbaar vergrendeld wordt. Controleer altijd of het autostoeltje stevig op de buggy is bevestigd. Om het autostoeltje van de buggy te verwijderen, houdt u beide ontgrendelingsknoppen (16) van het autostoeltje ingedrukt en tilt u het stoeltje omhoog.

## SYSTEM PODRÓŻNY

Sprawdź instrukcję obsługi Twojego wózka.

Fotelik samochodowy można zamontować do każdego zatwierdzonego wózka.

Zamontuj fotelik samochodowy na stelażu wózka przy pomocy adapterów. Fotelik oraz dziecko powinny być odwrócone twarzą do rodzica/rączki wózka. Przy wpinaniu fotelika w adaptery będzie słycać wyraźne kliknięcie. Upewnij się, że fotelik jest poprawnie przypięty. Usłyszysz kliknięcia. Zawsze sprawdzaj czy fotelik jest pewnie przymocowany do stelaża wózka. W celu wypięcia fotelika, przytrzymaj przyciski (16) fotelika wciśnięte i podnieś fotelik do góry.

FR

NL

PL

## DURÉE DE VIE DU PRODUIT

Ce siège auto a été conçu pour satisfaire ses fonctions initiales en utilisation normale pour une durée de vie de 7 ans. L'usure progressive de la matière plastique, causée par exemple par l'exposition au soleil (UV), peut provoquer une légère détérioration des propriétés du produit.

Le siège auto pouvant être exposé à des variations de température et autres désagréments, merci de suivre les instructions ci-dessous :

- Si le véhicule est exposé à la lumière directe du soleil pendant une période prolongée, le siège auto doit être retiré du véhicule ou recouvert avec un linge clair.
- Vérifiez régulièrement que les pièces plastiques ou les parties en métal ne présentent aucun dommage ni de changement de forme ou de couleur.  
Si vous constatez un changement quelconque, le siège doit être détruit ou faire l'objet d'une vérification par le fabricant, voire être remplacé par celui-ci.
- Les changements de couleur de la housse, surtout la décoloration, sont parfaitement normaux lors de l'utilisation du siège dans un véhicule et n'en affectent pas l'efficacité.

## LEVENSDUUR

Dit autostoeltje is zo ontworpen dat het bij normaal gebruik de bedoelde functies gedurende een levensduur van ongeveer 7 jaar kan vervullen. Door geleidelijke slijtage van kunststof onderdelen, bijvoorbeeld door blootstelling aan zonlicht (UV), kunnen de producteigenschappen enigszins worden aangetast. Omdat grote temperatuurverschillen en andere onvoorziene omstandigheden normaal zijn in voertuigen, dient u met de volgende aspecten rekening te houden:

- Als het voertuig gedurende langere tijd in direct zonlicht staat, moet het autostoeltje uit de auto worden verwijderd dan wel met een lichte doek worden afgedekt.
- Controleer regelmatig alle kunststof en metalen onderdelen van het stoeltje op schade, vervorming of verkleuring. Als u veranderingen constateert aan het autostoeltje, moet u het wegdoen of laten controleren en mogelijk laten vervangen door de fabrikant.
- Veranderingen in de stof, vooral het flets worden daarvan, zijn normaal bij gebruik in een voertuig en schaden de functie van het stoeltje niet.

## CYKL ŻYCIA PRODUKTU

Fotelik został zaprojektowany w sposób, który pozwala na bezpieczne korzystanie z niego przez 7 lat. W związku z tym, że plastikowe części z czasem się zużywają, np. z powodu ekspozycji na słońce, cechy produktu mogą się nieznacznie zmieniać. Jako że fotelik może być narażony na duże wahania temperatur podczas jego eksploatacji w samochodzie oraz inne nieprzewidziane sytuacje, należy stosować się do poniższych zaleceń:

- Jeśli samochód będzie zaparkowany w bezpośrednim słońcu przez dłuższy czas, powinno się przykryć fotelik samochodowy materiałem lub wyjąć z samochodu.
- Regularnie sprawdzaj, czy plastikowe i metalowe elementy fotelika nie są uszkodzone lub czy nie zmienił się ich kształt lub kolor. Przy stwierdzeniu jakichkolwiek zmian, należy skonsultować się ze sprzedawcą. Może zająć potrzeba utylizacji lub zakupu nowego fotelika.
- miany w wyglądzie tapicerki, w szczególności blaknięcie kolorów, nie są wadą wyrobu, ale normalnym efektem eksploatacji.

FR

NL

PL

## RECYCLAGE

Pour des raisons environnementales et écologiques, nous vous demandons d'évacuer emballages et pièce du siège en fin de vie, selon les normes et réglementation en vigueur de votre pays. De façon à garantir le recyclage des déchets, merci de contacter votre commune de résidence afin de prendre connaissance des consignes d'évacuation.

**!** **AVERTISSEMENT!** Ne pas conserver les emballages à portée des enfants. Il y a un risque de suffocation!

## INFORMATION PRODUIT

Pour toutes informations complémentaires, merci de contacter votre revendeur en priorité et merci de collecter au préalable, les informations suivantes:

- Numéro de série (voir autocollant).
- Marque, Type et nom du véhicule ainsi que la position dans l'habitacle où est installé le siège auto habituellement.
- Poids (Age, Taille) de l'enfant.

Pour plus d'information sur nos produits, merci de visiter [www.mycbx.com](http://www.mycbx.com).

## AFVALVERWIJDERING

Wij vragen onze klanten om alle afval, zowel in het begin (verpakking) als op het einde van de levensduur (onderdelen) van het zitje, op milieuvriendelijke wijze te verwijderen. De richtlijnen voor afvalverwerking kunnen verschillen van regio tot regio. Om de juiste richtlijnen te kennen, neemt u best contact op met de plaatselijke autoriteiten voor afvalverwerking in uw woonplaats. Neem in elk geval steeds de regels voor afvalverwerking van uw land in acht.

**!** **WAARSCHUWING!** Houd alle verpakkingsmaterialen uit de buurt van kinderen om het risico op verstikking te vermijden!

## PRODUKTINFORMATIE

Contacteer eerst uw verdeler in geval van vragen. Gelieve eerst de volgende informatie te verzamelen:

- Serienummer (zie Etiket)
- Merknaam en autotype en de positie waar het zitje normaal gemonteerd wordt.
- Gewicht (Leeftijd, Grootte) van uw kind.

Voor verdere informatie over onze producten, gelieve te surfen naar **www.mycbx.com**.

## UTYLIZACJA

Dla ochrony środowiska należy zutylizować wszystkie niepotrzebne elementy fotelika (najpierw opakowanie, a po zakończeniu użytkowania – cały fotelik) zgodnie z przepisami obowiązującymi w danym kraju. Przepisy regulujące sposoby utylizacji mogą się różnić w zależności od kraju. Skontaktuj się z lokalną firmą zajmującą się gospodarką odpadami, aby we właściwy sposób zutylizować fotelik. Zawsze stosuj się do przepisów dotyczących postępowania z odpadami w swoim kraju.

**!** **Ostrzeżenie!** Wszystkie elementy opakowania fotelika powinny znajdować się w miejscu niedostępnym dla dziecka. Istnieje ryzyko zakrzuszenia się.

## INFORMACJA O PRODUKCIE

W przypadku pytań prosimy kontaktować się w pierwszej kolejności ze sklepem. Wcześniej przygotuj następujące informacje:

- numer seryjny (patrz etykieta).
- marka i typ samochodu oraz miejsce, na którym zwykle montowany jest fotelik.
- waga, wiek, wzrost dziecka.

Aby uzyskać więcej informacji o produkcie prosimy odwiedzić stronę internetową **www.mycbx.com**.

FR

NL

PL

## **GARANTIE**

Les conditions de garantie suivantes ne sont valables que dans le pays dans lequel, ce produit a été vendu à l'origine par un détaillant à un consommateur. La garantie couvre tous les défauts de fabrication et de matériaux, qui existaient au moment de l'achat ou qui sont devenus apparents dans les trois (3) ans suivant l'achat initial auprès d'un détaillant par un consommateur (la garantie du fabricant). Dans le cas où des défauts de fabrication et de matériel apparaîtraient au cours de la période de garantie, le produit sera réparé ou remplacé, à notre entière discrétion. Pour toute réclamation concernant des services couverts par cette garantie, le produit doit être retourné au détaillant auprès duquel le produit a été acheté et l'original de la preuve d'achat (ticket de caisse ou facture) doit être présenté, mentionnant la date d'achat, le nom du détaillant, le nom du produit et sa description. Aucune réclamation n'est possible directement auprès du fabricant ou de toute autre personne autre que le détaillant chez qui le produit a été initialement acheté. La garantie est valable uniquement si sans délai après l'achat il a été vérifié que le produit était complet et qu'il ne présentait aucun défaut de fabrication ni aucun défaut matériel. Si le produit a été acheté par correspondance, vous devez vérifier sans délai à réception que le produit est complet et qu'il ne présente aucun défaut de fabrication ni aucun défaut matériel. Si le produit est endommagé, il ne doit pas être utilisé et doit être renvoyé sans délai au détaillant chez qui il a été acheté. Pour toute réclamation dans le cadre de la garantie, le produit doit être retourné complet et propre. Avant



## GARANTIE

Deze garantie is alleen van toepassing in het land van aankoop, en verkocht door een retailer direct aan een consument. De garantie dekt alle productie en materiaal fouten. Bestaande op datum aankoop of verschijnende in de periode van 3 jaar na aankoop bij de retailer. (Fabrieksgarantie) In het geval dat een fabricagefout of een materiaalfout verschijnt zullen wij het product kosteloos repareren of vervangen voor een gelijkwaardig product. Om van dergelijke garantie gebruik te maken dient u het product in de winkel van aankoop aan te bieden voorzien van aankoopbewijs met datum aankoop en naam retailer. Deze garantie vervalt bij doorverkoop aan derden. Gelieve het product direct na aankoop / ontvangst controleren op eventuele gebreken. In geval van gebreken, gebruik het artikel niet maar breng deze in nette en originele staat naar de winkel van aankoop om zo verzekerd te zijn van de garantie. Voorafgaand aan contact met de retailer, lees deze gebruiksaanwijzing aandachtig door. Deze garantie dekt geen schade veroorzaakt door verkeerd gebruik, milieu-Invloed (water, vuur, verkeersongevallen, of normale slijtage.) Het is uitsluitend van toepassing in het geval dat het gebruik van het product altijd in overeenstemming was met de gebruiksaanwijzing, en alle reparaties of wijzigingen aan het product door daar toe aangewezen personen is uitgevoerd, en alleen originele onderdelen zijn gebruikt. Deze garantie sluit niet uit, beperkt of heeft anderszins invloed op enige wettelijke rechten van de consument, waaronder begrepen vorderingen

## GWARANCJA

Niniejsza gwarancja obowiązuje wyłącznie w kraju, w którym produkt został po raz pierwszy sprzedany klientowi przez sklep detaliczny. Gwarancja obejmuje wszelkie wady materiałowe i produkcyjne istniejące w momencie zakupu czy wykryte w ciągu trzech (3) lat od daty zakupu produktu w sklepie detalicznym przez pierwszego właściciela (gwarancja producenta). Jeśli wada materiałowa czy produkcyjna zostanie wykryta, producent, według własnego uznania, bezpłatnie naprawi produkt lub wymieni go na nowy. Aby skorzystać z warunków niniejszej gwarancji, należy zanieść lub wysłać produkt do sklepu, w którym został po raz pierwszy zakupiony oraz przedłożyć oryginalny dowód zakupu (paragon lub fakturę) zawierający datę zakupu, nazwę sklepu oraz nazwę towaru. Warunki gwarancji nie obowiązują, jeśli produkt zostanie odesłany do producenta lub innego podmiotu, a nie do sklepu, w którym został po raz pierwszy zakupiony. Prosimy o sprawdzenie produktu pod kątem jego kompletności czy jakichkolwiek wad w momencie jego zakupu, a w przypadku sprzedaży wysyłkowej - natychmiast po jego otrzymaniu. W przypadku stwierdzenia wady należy zaprzestać użytkowania produktu i odesłać go do sklepu, w którym został po raz pierwszy zakupiony. Reklamowany w ramach gwarancji produkt powinien zostać dostarczony czysty i kompletny. Jednakże przed kontaktem ze sklepem należy uważnie przeczytać instrukcję użytkowania. Niniejsza gwarancja nie obejmuje żadnych uszkodzeń wynikających z nieprawidłowego użytkowania, warunków zewnętrznych (woda, ogień, wypadki drogowe i inne) oraz normalnego

FR

NL

PL

de contacter le détaillant, veuillez lire attentivement le manuel de l'utilisateur. La garantie ne couvre pas les dommages causés par une mauvaise utilisation, des facteurs externes (eau, feu, accidents de la circulation ou autres) ou par l'usure normale. Toute réclamation dans le cadre de la garantie ne sera autorisée que si le produit a été manipulé et utilisé conformément aux instructions d'utilisation, si des réparations ont été effectuées par des personnes autorisées à le faire et si des pièces détachées et des accessoires d'origine ont été utilisés. Cette garantie n'exclut, ne limite et ne restreint en rien les droits actuels des consommateurs conformément à l'ensemble des lois actuellement en vigueur, ni les droits contre les vendeurs en cas de violation du contrat de produit.

uit onrechtmatige daad en claims met betrekking tot een schending van het contract, welke de koper jegens verkoper of de fabrikant van het product heeft.

zużycia. Gwarancja obowiązuje wyłącznie wtedy, jeśli produkt był użytkowany zgodnie z instrukcją użytkowania, jeśli był naprawiany/modyfikowany przez uprawnione osoby i użyto do tego celu wyłącznie oryginalnych części i akcesoriów. Niniejsza gwarancja nie wyłącza, nie ogranicza ani nie zawiesza uprawnień kupującego wynikających z niezgodności towaru z umową konsumencką.

FR

NL

PL

CYBEX GmbH  
Riedingerstr. 18, 95448 Bayreuth, Germany  
Tel.: +49 921 78 511-0, Fax.: +49 921 78 511- 999



## Apreciado Cliente!

GRACIAS POR ADQUIRIR SU PRODUCTO ATON CBX. PODEMOS ASEGURAR QUE LA SEGURIDAD, LA COMODIDAD Y FACILIDAD DE USO HAN SIDO NUESTRAS PRINCIPALES PRIORIDADES EN EL DESARROLLO DE ESTA SILLA DE SEGURIDAD. ESTE PRODUCTO SE HA FABRICADO SIGUIENDO LOS CONTROLES DE CALIDAD MÁS ELEVADOS Y LOS CRITERIOS DE SEGURIDAD MÁS ESTRUCTOS.

## Caro cliente!

AGRADECEMOS A SUA ESCOLHA PELA ATON CBX. GARANTIMOS-LHE QUE O PROCESSO DE DESENVOLVIMENTO DESTEB OVINHO FOI FOCADO NA SEGURANÇA, CONFORTO E FACILIDADE DE UTILIZAÇÃO. ESTE PRODUTO É FABRICADO SOB CONTROLO DE QUALIDADE EXEPCIONAL E DE ACORDO COM OS MAIS ELEVADOS CRITÉRIOS DE SEGURANÇA.

## Kære kunde!

TAK FOR DIT KØB AF ATON CBX. VORES HOVEDFOKUS I UDVIKLINGEN AF ATON CBX HAR VÆRET AT KOMBINERE SIKKERHED, KOMFORT OG NEM BETJENING. PRODUKTET ER FREMSTILLET UNDER SÆRLIG KVALITETSKONTROL OG OPFYLDER DE STRENGESTE SIKKERHEDSKRAV.

ES

PT

DK

## ATON CBX



## HOMOLOGACIÓN

Aton CBX –silla de seguridad infantil  
ECE R44/04 grupo 0+  
Peso: Hasta 13 kg  
Edad: Hasta los 18 meses, aprox

Solo compatible con vehículos con cinturón de seguridad de 3 puntos, con la homologación ECE R16 o equivalente.

## HOMOLOGAÇÃO

Aton CBX – ovinho  
ECE R44/04 grupo 0+  
Peso: até 13 kg  
Idade: até aprox. 18 meses

Recomendado apenas para assentos de veículos com cintos de três pontos com retractor automático, de acordo com ECE R16 ou outros standards equivalentes.

## GODKENDELSE

Aton CBX – babyautostolt  
ECE R44/04 aldersgruppe 0+  
Vægt: Op til 13 kg  
Alder: op til ca. 18 måneder  
Kun anvendelig på bilsæder med automatisk 3-punktssæle i henhold til ECE R16 eller tilsvarende standard.

## ES

**¡Atención!** Con el fin de mantener a su hijo correctamente protegido, es absolutamente esencial que se utilice la silla de seguridad como se describe en este manual.

**¡AVISO!** Guarde siempre el manual de instrucciones en el compartimento de la silla de seguridad previsto para ello.

**¡AVISO!** Debido a los requisitos específicos de cada país (por ejemplo, color del etiquetado en la silla de seguridad), las características de los productos pueden variar en apariencia externa. A pesar de ello, estos requerimientos no afectan al correcto funcionamiento del producto.

**¡AVISO!** El cinturón de tres puntos solamente se debe deslizar a través de las guías designadas para ello. Las guías del cinturón se describen detalladamente en este manual de instrucciones y están marcadas en azul en la silla de coche.

## PT

**!** **Atenção!** Para manter a criança em segurança é essencial que utilize a cadeira auto como descrito neste manual.

**NOTA!** Por favor, tenha sempre à mão este manual de instruções e guarde-o no compartimento destinado para o efeito.

**NOTA!** Devido aos requisitos específicos de cada país (ex cor da etiqueta presente na cadeira auto) as características a nível visual poderão variar. Contudo estas situações não afectam o correto funcionamento do produto.

**NOTA!** O cinto de três pontos deve passar apenas pelos pontos designados para o efeito. Os pontos de passagem do cinto estão descritos neste manual e marcadas a azul no ovinho.

## DK

**!** **ADVARSEL!** For at kunne beskytte dit barn bedst muligt er det af absolut nødvendighed, at autostolen benyttes som beskrevet i denne manual.

**BEMÆRK!** Opbevar altid denne betjeningsvejledning i rummet på autostolen, som er beregnet til formålet.

**BEMÆRK!** På grund af landespecifikke krav (f.eks. farvemærkning på autostolen) kan produktens egenskaber variere i deres ydre fremtoning. Dette påvirker dog ikke produktets funktionalitet.

**BEMÆRK!** 3-punktsselen må kun føres gennem de dertil beregnede seleføringer. Seleføringerne er beskrevet grundigt i detaljer i denne vejledning og er fremhævede med blå på autostolen.

ES

PT

DK

## CONTENIDO

INSTRUCCIONES BREVES.....	4
LA MEJOR POSICIÓN EN EL VEHÍCULO .....	96
PROTECCIÓN DEL VEHÍCULO.....	96
SEGURIDAD EN EL VEHÍCULO.....	98
AJUSTE DEL ASA DE TRANSPORTE.....	100
AJUSTE DE LOS CINTURONES .....	102
SEGURIDAD PARA SU BEBÉ.....	104
ASEGUANDO AL BEBÉ .....	106
INSTALAR LA SILLA.....	108
ASEGURAR A SU HIJO CORRECTAMENTE .....	110
INSTALAR LA SILLA INFANTIL ADECUADAMENTE ..	110
EXTRAER EL REDUCTOR.....	114
APERTURA DE LA CAPOTA DE LA ATON BASIC	114
EXTRAER LA VESTIDURA.....	116
COLOCAR LA VESTIDURA.....	116
LIMPIEZA .....	118
MANTENIMIENTO DEL PRODUCTO .....	120
EN CASO DE ACCIDENTE.....	120
TRAVEL SYSTEM.....	122
DURABILIDAD DEL PRODUCTO .....	124
RECICLADO .....	126
INFORMACIÓN DEL PRODUCTO.....	126
GARANTÍA .....	128



## INSTRUÇÕES CURTAS

INSTRUÇÕES BREVES .....	4
A POSIÇÃO CORRETA NO AUTOMÓVEL.....	97
PROTEÇÃO DO AUTOMÓVEL .....	97
SEGURANÇA NO AUTOMÓVEL.....	99
REGULAÇÃO DA ASA DE TRANSPORTE.....	101
REGULAÇÃO DOS CINTOS .....	103
SEGURANÇA PARA O SEU BEBÉ .....	105
COLOCAR O BEBÉ.....	107
INSTALAR A CADEIRA .....	109
COLOQUE O SEU FILHO CORRECTAMENTE.....	111
INSTALAR A CADEIRA INFANTIL ADEQUADAMENTE ..	111
RETIRAR O REDUTOR .....	115
ABERTURA DA CAPOTA DA ATON BASIC.....	115
EXTRAIR O ACOLCHOADO .....	117
COLOCAR O ACOLCHOADO .....	117
LIMPEZA .....	119
MANUTENÇÃO DO PRODUTO .....	121
EM CASO DE ACIDENTE .....	121
TRAVEL SYSTEM.....	123
TEMPO DE VIDA DO PRODUTO.....	125
RECICLAGEM .....	127
INFORMAÇÃO DO PRODUTO .....	127
GARANTIA .....	129

## INDHOLD

KORT VEJLEDNING .....	4
PRAVILNA NAMESTITEV V VOZILO .....	97
BESKYTTELSE AF BILEN .....	97
SIKKERHED I BILEN .....	99
VARNOST V VOZILU .....	101
SÅDAN JUSTERES SKULDERSELERNE .....	103
SIKKERHED FOR DIT BARN .....	105
SÅDAN SPÆNDES BARNET FAST.....	107
SÅDAN INDSTILLES BARNESÆDET .....	109
SÅDAN SPÆNDES BARNET KORREKT FAST .....	111
KORREKT MONTERING AF BARNESÆDET .....	111
SÅDAN TAGES INDLÆGGET AF .....	115
SÅDAN ÅBNES ATON BASIC-KALECHEN.....	115
SÅDAN TAGES BETRÆKKET AF.....	117
SÅDAN SÆTTES SÆDEBETRÆKKET PÅ .....	117
RENGØRING .....	119
PRODUKTPLEJE .....	121
I TILFÆLDE AF EN ULYKKE .....	121
TRAVEL SYSTEM.....	123
PRODUKTETS LEVETID.....	125
BORTSKAFFELSE .....	127
PRODUKTINFORMATION.....	127
GARANTI.....	129

ES

PT

DK

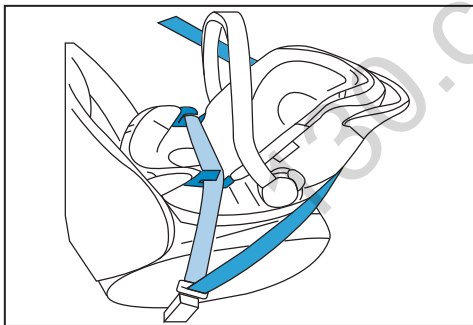
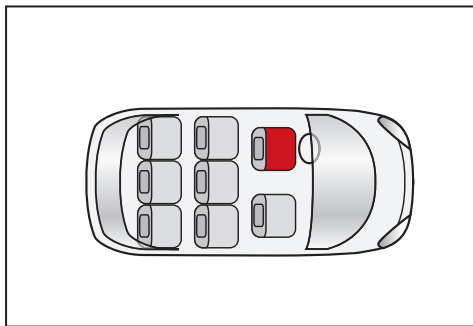

## LA MEJOR POSICIÓN EN EL VEHÍCULO

La silla de coche puede utilizarse en todos los modelos de automóvil con cinturones de tres puntos retráctiles automáticamente aprobados para „uso universal“ en el manual de instrucciones del vehículo.

**¡AVISO!** Compruebe siempre que la silla puede instalarse adecuadamente en su vehículo antes de comprarla. Siga siempre las recomendaciones del manual de instrucciones.

**¡AVISO!** Si la silla de seguridad no es estable o se asienta en un ángulo demasiado pronunciado, puede utilizar una manta o toalla para compensarlo. Como alternativa, puede elegir otro asiento para colocarla en el vehículo.

**¡ATENCIÓN!** Ninguna modificación o añadidura en la silla de coche está permitida sin la aprobación de ATON CBX. Las reparaciones solo pueden llevarse a cabo por personas autorizadas a este efecto. Para llevarlas a cabo, deben ser siempre efectuadas únicamente con componentes y piezas de repuesto originales. En caso contrario, el grado de protección del portabebés ya no está garantizado.

## PROTECCIÓN DEL VEHÍCULO

Los asientos de algunos vehículos confeccionados con materiales delicados (como terciopelo o piel) pueden sufrir marcas como consecuencia de la instalación de la silla de seguridad. Esto se evita poniendo una manta o una toalla debajo de la silla de seguridad. En este manual también encontrará nuestras instrucciones de limpieza. Es esencial seguirlas antes de utilizar su silla de seguridad por primera vez.

## A POSIÇÃO CORRETA NO AUTOMÓVEL

O ovinho pode ser utilizado em todos os assentos com cinto de segurança de três pontos com retração automática, aprovados no manual do automóvel para uso universal.

**NOTA!** Verifique sempre antes de comprar uma cadeira auto, se esta pode ser instalada corretamente no seu automóvel. Proceda sempre de acordo com as recomendações do manual do automóvel.

**NOTA!** Se o ovinho não estiver estável ou ficar muito inclinado no assento do automóvel, poderá utilizar um cobertor ou toalha para compensar. Alternativamente escolha outro assento do automóvel.

**! ATENÇÃO!** Não podem ser feitas modificações ou adições ao ovinho sem a aprovação da ATON CBX. Apenas pessoas autorizadas poderão fazer reparações. Ao serem feitas só poderão ser utilizados componentes/acessórios originais. Caso contrário a função de proteção do ovinho não é garantida.

## PROTEÇÃO DO AUTOMÓVEL

Alguns assentos de automóvel podem estar forrados com materiais delicados (por exemplo: alcantara, pele) e como consequência da utilização da cadeira poderão aparecer marcas ou sinais de desgaste. Poderá evitar esta situação colocando um cobertor ou toalha por baixo da cadeira auto. Poderá encontrar direções de limpeza neste manual. É essencial que siga as indicações antes da primeira utilização.

## PRAVILNA NAMESTITEV V VOZILO

Babyautostolen kan bruges på alle bilsæder med automatisk 3-punktssele, der i bilmanualen er godkendt til 'universelt' brug.

**BEMÆRK!** Undersøg venligst før køb af babyautostol, om stolen kan monteres korrekt i din bil. Anbefalingerne i bilens manual bør altid følges.

**BEMÆRK!** Hvis babyautostolen er placeret på et bilsæde på en måde, der ikke er stabilt eller for stejl en vinkel, kan den justeres med en ekstra tæppe. Alternativt bør der vælges et andet sæde i bilen.

**! ADVARSEL!** Det er ikke tilladt at modificere eller tilføje dele til babyautostolen uden en forhåndsgodkendelse fra ATON CBX. Reparationer må kun foretages af autoriseret personale. Ved reparationer må der kun anvendes originale komponenter og tilbehør. Hvis dette ikke overholdes, vil stolen ikke længere kunne yde den beregnede sikkerhed.

## BESKYTTELSE AF BILEN

Det er muligt, at nogle bilsæder, der er lavet af blødt materiale (f.eks. velour, læder, etc.) kan vise tegn på brug og/eller misfarvning. For at undgå dette kan der eksempelvis placeres et tæppe eller håndklæde under autostolen. I denne sammenhæng vil vi også gerne henvise til vores rengøringsinstruktioner. Det er af absolut nødvendighed, at disse følges før første brug af autostolen.

ES

PT

DK

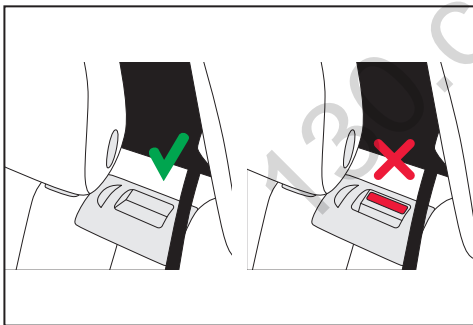

## SEGURIDAD EN EL VEHÍCULO

**!** ¡ATENCIÓN! NUNCA utilice la silla de seguridad con el airbag frontal activado. Esto no se aplica en los llamados airbags laterales.

**!** ¡AVISO! La mayoría de airbags frontales se expanden de forma explosiva y pueden causar lesiones graves o incluso la muerte del niño.

**!** ¡ATENCIÓN! La silla de seguridad y la base deben estar siempre bien fijadas en el vehículo aunque no las utilice. En caso de frenado de emergencia o accidente, una silla de seguridad no asegurada puede lesionar a otros pasajeros o a usted mismo.

Para garantizar la mayor seguridad de todos los pasajeros, asegúrese de que...

- Los respaldos plegables del vehículo están bloqueados en posición vertical.
- Cuando instale la silla de seguridad en el asiento del copiloto, ajusta el asiento del coche lo más hacia atrás posible.
- Protege adecuadamente todos los objetos que pudieran causar daños en caso de un accident.
- Todos los pasajeros van debidamente asegurados.

**!** ¡AVISO! NUNCA transporte al niño en su regazo dentro del vehículo. Las fuerzas liberadas en una colisión son demasiado fuertes para cualquier persona que sostenga al bebé. Nunca asegure al niño y a usted con un único cinturón de seguridad.

## SEGURANÇA NO AUTOMÓVEL

**!** **ATENÇÃO!** Nunca utilize uma cadeira auto no banco da frente com o airbag activo Isto não se aplica aos airbags laterais.

**NOTA!** Não utilize a Aton CBX no banco frontal caso o airbag não esteja desactivado, pois expande de forma violenta e poderá provocar danos ou mesmo a morte.

**!** **ATENÇÃO!** O ovinho e a base devem estar sempre corretamente seguras no automóvel mesmo quando não está a ser utilizado. Em caso de travagem de emergência ou acidente uma cadeira mal instalada poderá causar ferimentos tanto para o condutor ou outros passageiros.

Para garantir a melhor segurança possível para todos os passageiros assegure-se que:

- O encosto dos assentos reclináveis estão na posição vertical.
- Quando instalar a cadeira no lugar do copiloto, ajuste o assento do automóvel na posição mais para trás possível.
- todos os objectos que podem provocar danos em caso de acidente estão acondicionados de forma segura.
- todos os passageiros estão seguros com o cinto de segurança.

**!** **ATENÇÃO!** NUNCA leve um bebé ao colo no automóvel. A energia libertada num impacto é demasiado forte para que uma pessoa possa aguentar o bebé nos braços. Nunca prenda a si e ao bebé apenas com o cinto de segurança do automóvel.

## SIKKERHED I BILEN

**!** **ADVARSEL!** Tag aldrig autostolen i brug på sæder med en aktiv front airbag.. Dette gælder ikke såkaldte side-airbags.

**BEMÆRK!** Frontairbagsystemers store volumen udvider sig eksplosivt og kan forårsage dit barn alvorlig personskade eller endog dødsfald.

**!** **ADVARSEL!** Autostolen og basen skal altid være monteret korrekt i bilen. Dette gælder også selvom, at disse ikke er i brug. En ikke-fastgjort autostol kan i tilfælde af en nødbremssning eller ulykke forårsage store personskader på passagerer i bilen.

Med henblik på at kunne yde den bedst mulige sikkerhed for alle passagerer, er det vigtigt, at...

- foldbare ryglæn i bilen er fastlåste i opretstående stilling.
- forreste passagersæde er skubbet helt tilbage, hvis autostolen er placeret herpå.
- alle objekter, der ved en ulykke kan påføre skade, er sikrede.
- alle passengere i bilen er fastgjort med sele.

**!** **ADVARSEL!** Sid aldrig med et barn på skødet under kørsel. De kræfter, der frigives i en kollision er alt for høje for en person til at kunne fastholde barnet. Brug aldrig samme sikkerhedssele til at fastgøre dig selv og barnet.

ES

PT

DK

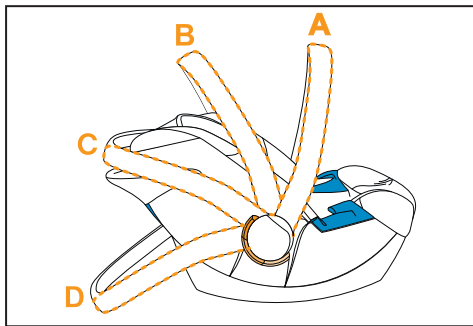

## AJUSTE DEL ASA DE TRANSPORTE

**!** ¡ATENCIÓN! Asegure siempre al bebé con el sistema de arneses integrado.

El asa de transporte puede ajustarse en 4 diferentes posiciones.

**A:** Posición de transporte / en el vehículo

**B+C:** Para situar al bebé en la silla

**D:** Posición segura fuera del automóvil

**!** ¡AVISO! Cuando se use la ATON CBX en la base ISOFIX, el asa de transporte debe cambiarse de la posición **A** a la posición **B**.

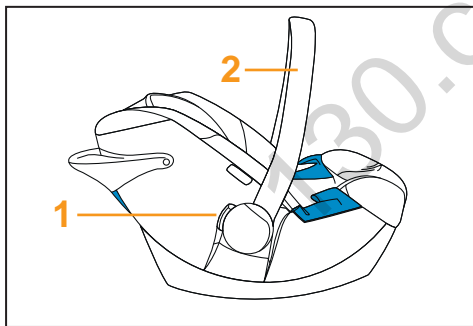

**!** ¡ATENCIÓN! Para evitar una inclinación no deseada de la silla cuando se transporta, asegúrese de que el asa está bloqueada en la posición de transporte **A**.

- Para ajustar el asa presione los botones (1) a ambos lados del asa (2).
- Ajuste el asa de transporte (2) a la posición deseada presionando sobre los botones (1).

## REGULAÇÃO DA ASA DE TRANSPORTE

**!** **ATENÇÃO!** Coloque sempre o bebé com o sistema de cintos integrado.

A asa de transporte pode ser regulada em 4 posições.

- A:** Posição de transporte / no veículo  
**B+C:** Para colocar o bebé na cadeira  
**D:** Posição segura fora do automóvel

**AVISO!** Quando utilizar a ATON CBX na base ISOFIX, a asa de transporte deve ser mudada da posição **A** à posição **B**.

**!** **ATENÇÃO!** Para evitar uma inclinação não desejada da cadeira quando a transporta, certifique-se de que a asa está bloqueada na posição de transporte **A**.

- Para regular a asa pressione os botões (1) em ambos os lados da asa (2).
- Regule a asa de transporte (2) à posição pretendida pressionando sobre os botões (1).

## VARNOST V VOZILU

**!** **ADVARSEL!** Barnet skal altid fastgøres med det integrerede selesystem.

Bærehåndtaget kan indstilles i 4 forskellige positioner:

- A:** Bære-/køreposition.  
**B+C:** Til placering af barnet i sædet.  
**D:** Sikker siddeposition uden for bilen.

**BEMÆRK!** Når ATON CBX bruges i kombination med ATON CBX Base-fix skal bærehåndtagets køreposition ændres fra **A** til **B**.

**!** **ADVARSEL!** For at undgå, at sædet vipper, mens det bliver båret, skal håndtaget låses i bæreposition **A**.

- Håndtaget kan justeres, når knapperne (1) på højre og venstre side af håndtaget (2) trykkes ind.
- Indstil bærehåndtaget (2) i den ønskede position ved at trykke på knapperne (1).

ES

PT

DK

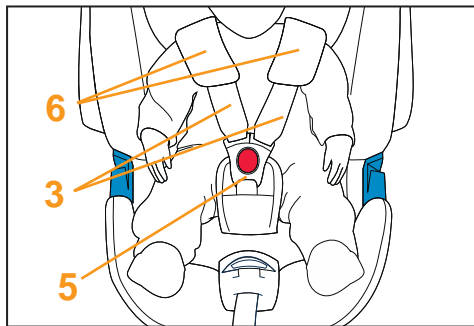

## AJUSTE DE LOS CINTURONES

**¡AVISO!** Sólo puede proporcionarse una seguridad óptima si los cinturones (3) están ajustados correctamente.

- Cuando el bebé tenga aproximadamente 3 meses, el reductor puede retirarse para proporcionar suficiente espacio al niño (vea la página 114).
- La altura de los cinturones (3) debe ajustarse de forma que pasen a través de las ranuras (4) directamente detrás de los hombros del bebé.

Para ajustar la altura de los cinturones (3) siga los siguientes pasos:

- Presione el botón rojo para abrir el cierre (5).
- Tire de las hombreras (6) a través de las lengüetas (7) para extraerlas.
- Tire de una de las lengüetas de cierre (7) a través de la funda y fuera de la ranura del cinturón.

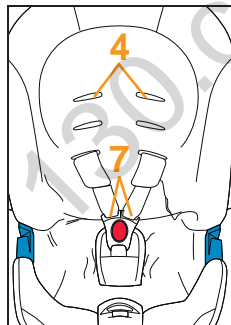
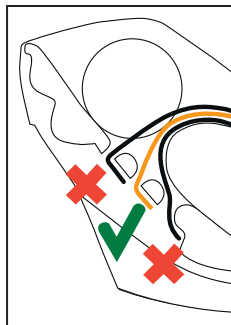

**¡AVISO!** Asegúrese de que los cinturones (3) no estén enrollados, sino que queden planos sobre la silla y pasen sin trabas a través de las ranuras (4) hacia el cierre (5).



## REGULAÇÃO DOS CINTOS

**AVISO!** Só quando os cintos (3) estiverem regulados e ajustados correctamente é que será assegurada a melhor segurança possível.

- Quando o bebé tiver aproximadamente 3 meses, o redutor pode ser retirado para proporcionar suficiente espaço à criança (ver página 114).
- A altura dos cintos (3) deve ser regulada de forma a que passem através das ranhuras (4) directamente por detrás dos ombros do bebé.

Para regular a altura dos cintos (3) siga os seguintes passos:

- Pressione o botão vermelho para abrir o fecho (5).
- Puxe da zona dos ombros (6) através das abas (7) para extrai-los.
- Puxe uma das abas do fecho (7) através da capa e fora da ranhura do cinto.

**AVISO!** Certifique-se de que os cintos (3) não estão enrolados, e que passam sem problemas através das ranhuras (4) até o fecho (5).

## SÅDAN JUSTERES SKULDERSELERNE

**BEMÆRK!** Den optimale sikkerhed kan kun opnås, hvis skulderselerne (3) er justeret korrekt.

- Når barnet er ca. 3 måneder gammelt, kan sædeindlægget fjernes, så barnet har plads nok (se side 114).
- Skulderselernes (3) højde skal justeres således, at de føres gennem selegennemføringerne (4) direkte over barnets skuldre.

Følg nedenstående trin for at justere højden af skulderselerne (3):

- Tryk på den røde udløser for at åbne spændet (5).
- Træk skulderpuderne (6) over selernes låsetunger (7) for at tage dem af.
- Først trækkes én låsetunge (7) gennem betrækket og ud af selegennemføringen (4). Derefter føres den ind igen gennem den næste åbning ovenover. Gentag dette trin for at indstille selen i den anden side.

**BEMÆRK!** Sørg for, at skulderselerne (3) ikke er snoede, men ligger fladt på hovedsædet, kører lige gennem selegennemføringen (4) og ned til spændet (5).

ES

PT

DK

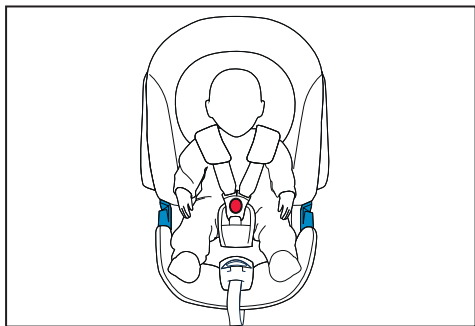

## SEGURIDAD PARA SU BEBÉ

**¡AVISO!** Asegure siempre al bebé en la silla infantil y nunca deje a su hijo sin atención cuando coloque la ATON CBX en superficies elevadas (por ejemplo en un cambiador, mesa, banco...).

**¡ATENCIÓN!** Las partes de plástico de la ATON CBX se calientan cuando se exponen al sol. Su bebé podría quemarse. Proteja a su bebé y a la silla de automóvil de una exposición intensa al sol (por ejemplo colocando una sábana sobre la silla)

- Retirer son enfant le plus souvent possible du siège auto de façon à relaxer sa colonne vertébrale.
- Interrompre les longues journées. Se remémorer cela même en utilisant l'ATON CBX en dehors de la voiture.

**¡AVISO!** Nunca deje a su hijo sin atención en el automóvil.

## SEGURANÇA PARA O SEU BEBÉ

**AVISO!** Prenda sempre o bebé à cadeira infantil e nunca deixe o seu filho sozinho quando colocar a cadeira em superfícies altas (por exemplo: bancos, mesas, etc...).

**!** **ATENÇÃO!** As partes de plástico da ATON aquecem quando expostas ao sol. O seu bebé poderá queimar-se. Proteja o seu bebé e a cadeira de exposições prolongadas ao sol (por exemplo tapando a cadeira com uma manta).

- Retire o seu bebé da cadeira tão frequentemente como seja possível para que este relaxe a coluna vertebral.
- Faça pausas em viagens grandes. Recorde também esta sugestão quando transportar o bebé fora do automóvel.

**AVISO!** Por favor, nunca deje a su bebé solo en un vehículo.

## SIKKERHED FOR DIT BARN

**BEMÆRK!** Fastgør altid barnet i barnesædet og efterlad aldrig barnet uden opsyn, hvis du stiller ATON-sædet på et forhøjet underlag (f.eks. puslebord, køkkenbord, bænke mv.).

**!** **ADVARSEL!** Plastikdelene på ATON-sædet bliver varme i solen. Dit barn kan brænde sig. Beskyt dit barn og barnesædet mod for meget sol (f.eks. ved at lægge en hvid stofble el. lign. over sædet).

- Tag barnet ud af bilen så tit som muligt for at aflaste barnets rygsøjle.
- Hold pauser på længere ture. Det gælder også, når ATON CBX -sædet anvendes uden for bilen.

**BEMÆRK!** Lad aldrig et barn være alene i bilen.

ES

PT

DK

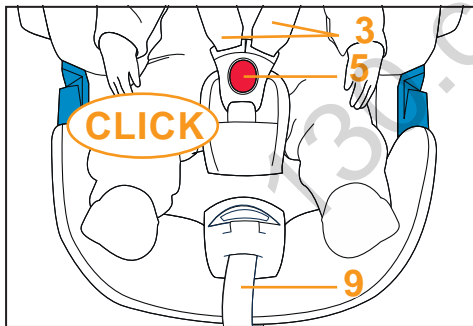
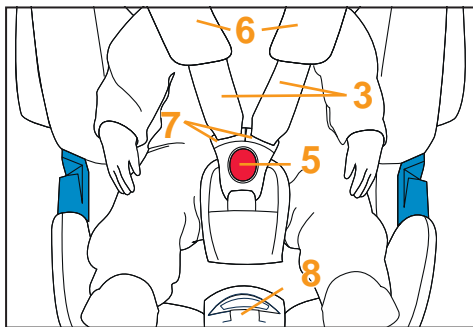

## ASEGURANDO AL BEBÉ

**¡AVISO!** Por favor, retire todos los juguetes y otros objetos duros de la silla de automóvil.

- Abra el cierre (5).
- Para aflojar, tire de los cinturones (3) mientras presiona el botón de ajuste central (8). Tire siempre de las lengüetas del cinturón (7) y no de las cintas (6).
- Coloque a su bebé en la silla.
- Coloque los cinturones (3) planos sobre los hombros del bebé.

**¡AVISO!** Asegúrese de que los cinturones (3) no están girados.

- Una las dos lengüetas (7) e insértelas en el cierre (5) hasta que oiga un **CLICK**. Tire del cinturón de ajuste central (9) hasta que los cinturones se ajusten bien al cuerpo del bebé.
- Apriete el botón rojo para abrir el cierre (5).

**¡AVISO!** Deje como máximo un dedo de espacio entre el bebé y los cinturones.

## COLOCAR O BEBÉ

**AVISO!** Por favor, retire todos os brinquedos e outros objectos duros da cadeira do automóvel.

- Abra o fecho (5).
- Para soltar um pouco os cintos, puxe os mesmos (3) enquanto pressiona o botão de regulação central (8). Puxe sempre das abas do cinto (7) e não dos cintos (6).
- Coloque o seu bebé na cadeira.
- Coloque os cintos (3) sobre os ombros do bebé.

**AVISO!** Certifique-se de que os cintos (3) não estão torcidos.

- Una as duas abas (7) e enfie as mesmas no fecho (5) até ouvir um **CLICK**. Puxe o cinto de regulação central (9) para ajustar convenientemente os cintos ao corpo do bebé.
- Aperte o botão vermelho para abrir o fecho (5).

**AVISO!** Deixe no máximo um dedo de espaço entre o bebé e os cintos.

## SÅDAN SPÆNDES BARNET FAST

**BEMÆRK!** Fjern alt legetøj og andre hårde genstande fra bilsædet.

- Spænd spændet (5) op.
- For at løsne selen trækkes op i skulderselerne (3) samtidig med, at den centrale justeringsknap (8) holdes inde. Træk altid i låsetungerne (7), og ikke i selepuderne (6).
- Sæt barnet i sædet.
- Læg skulderselerne (3) lige over barnets skuldre.

**BEMÆRK!** Sørg for, at skulderselerne (3) ikke er snoede.

- Saml spændets låsetunger (7) og sæt dem i spændet (5). Der skal høres et **KLIK**. Træk i den centrale justeringssele (9), indtil skulderselerne ligger tæt omkring barnets krop.
- Tryk på den røde udløser for at åbne spændet (5).

**BEMÆRK!** Der må højst kunne klemmes én finger ind mellem barnet og skulderselerne.

ES

PT

DK

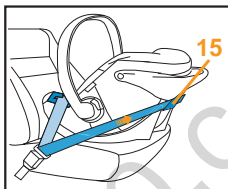
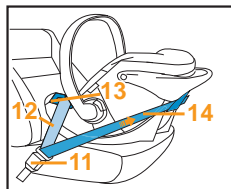
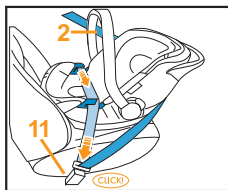
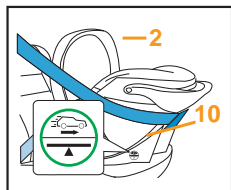

## INSTALAR LA SILLA

- Coloque la silla de coche orientándola de cara al respaldo del asiento del vehículo.
- Asegúrese de que el asa para transporte (2) está bloqueado en la posición A.
- Asegúrese de que la etiqueta de seguridad (10) localizada en el lateral de la silla de seguridad está recta respecto a la base el asiento del vehículo.
- Estire del cinturón de seguridad de tres puntos sobre el portabebés.
- Coloque el cinturón de seguridad (12) en las guías azules (13) a ambos lados de la silla de seguridad infantil.
- Bloquee la hebilla en su lugar en el cinturón de seguridad (11).
- Apriete el cinturón de seguridad (12) tirando del cinturón diagonal (14) en dirección a la parte delantera del vehículo.
- Coloque el cinturón diagonal (14) por detrás de la cabecera de la silla de seguridad.

**¡AVISO!** No enrolle el cinturón de seguridad mientras realiza estos pasos.

- Lleve el cinturón diagonal (14) hacia la ranura azul (15) en la parte trasera.
- Tense el cinturón diagonal (14).

**¡ATENCIÓN!** La silla nunca debe utilizarse con un cinturón de seguridad de dos puntos. Si utiliza un cinturón de dos puntos puede causar graves daños a su hijo.

## INSTALAR A CADEIRA

- Coloque a cadeira no sentido contrário à marcha virado para o assento do automóvel.
- Confirme se a asa de transporte (2) está na posição vertical de transporte A.
- Confirme que a marca horizontal no autoculante de segurança (10) presente na lateral do ovinho está paralela ao chão.
- Puxe o cinto de segurança e dê a volta à cadeira.
- Passe o cinto de colo (12) nos indicadores azuis (13) nos dois lados do ovinho.
- Insira a patilha da fivela do cinto no encaixe da fivela do cinto (11).
- Ajuste o cinto de colo (12) puxando o cinto diagonal (14) na direção da parte frontal do automóvel.
- Puxe o cinto diagonal (14) por detrás da cabeceira do ovinho.

**NOTA!** Não torcer o cinto no processo.

- Leve o cinto diagonal (14) até à ranhura azul (15) na parte traseira.
- Estique o cinto diagonal (14).

**!** **ATENÇÃO!** A cadeira nunca deve ser utilizada com um cinto de segurança de 2 pontos. Se utilizar um cinto de segurança de 2 pontos, poderá causar lesões e/ou colocar em risco a vida da criança.

## SÅDAN INDSTILLES BARNESÆDET

- Sæt babyautostolen på bilsædet modsat kørselsretningen.
- Indstil og lås bærehåndtaget (2) i køreposition A.
- Kontrollér, at den horisontale markering på sikkerhedsklistermærket (10) er parallel med bunden af bilen.
- Træk bilselen ud og før den over babyautostolen.
- Træk hofteselen (12) gennem de blå seleføringer på begge sider af babyautostolen.
- Sæt selens låsetunge i bilsædet spænde (111).
- Stram hofteselen (12) ved at trække i diagonalselen (14) mod bilens front.
- Træk diagonalselen (14) bagom babyautostolen.

**BEMÆRK!** Undgå at sno bilselen under denne procedure.

- Før diagonalselen (14) ind i den blå selegennemføring (15) på bagsiden.
- Stram diagonalselen (14).

**!** **ADVARSEL!** Sædet må ikke bruges med en topunktssæle eller en hoftesæle. Hvis barnet fastspændes med en topunktssæle, kan det medføre, at barnet kommer til skade eller dør.

ES

PT

DK

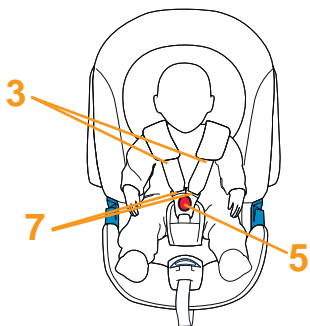

## ASEGURAR A SU HIJO CORRECTAMENTE

Para la seguridad de su hijo por favor verifique ...

- Si los cinturones (3) se ajustan bien al cuerpo sin aprisionar al bebé.
- Si el ajuste del cinturón es correcto.
- Si los cinturones (3) no están girados.
- Si las lengüetas de cierre (7) están bloqueadas en el cierre (5).

## INSTALAR LA SILLA INFANTIL ADECUADAMENTE

Para la seguridad de su hijo por favor verifique ...

- Que la ATON CBX esté situada en sentido inverso a la marcha.
- Que en caso que la silla de automóvil esté instalada en el asiento del copiloto, el airbag frontal no pueda tocar la ATON CBX en caso de dispararse.
- Que la ATON CBX esté asegurada con un cinturón de seguridad de 3 puntos.



**¡AVISO!** La ATON CBX está diseñada exclusivamente para asientos de automóvil situados en el sentido de la marcha y que equipan cinturones de seguridad de 3 puntos homologados según la normativa ECE R16.



## COLOQUE O SEU FILHO CORRECTAMENTE

Para a segurança do seu filho por favor verifique ...

- que os cintos (3) estão bem ajustados ao corpo do bebé sem o pressionar
- que o cinto de segurança está correctamente ajustado.
- que se os cintos (3) não estão torcidos.
- que se as fivelas do fecho (7) estão bloqueadas no fecho (5).

## INSTALAR A CADEIRA INFANTIL ADEQUADAMENTE

Para a segurança do seu filho por favor verifique ...

- que a ATON CBX está colocada em sentido inverso à marcha (os pés devem estar virados para o encosto traseiro)
- em caso de que instale a cadeira no assento do co-piloto deverá ter atenção, que o airbag, em caso de que dispare, não toque na ATON CBX.
- que a ATON CBX está presa com um cinto de segurança de 3 pontos

**AVISO!** A ATON CBX foi desenhada exclusivamente para assentos de automóvel existentes no sentido da marcha equipados com cintos de segurança de 3 pontos homologados segundo a norma ECE R16.

## SÅDAN SPÆNDES BARNET KORREKT FAST

Af hensyn til dit barns sikkerhed, skal du kontrollere ...

- at skulderselerne (3) sidder godt fast og ikke strammer for hårdt på barnet.
- at hovedstøtten er justeret til den korrekte højde.
- at skulderselerne (3) ikke er snoede.
- at spændets låsetunger (7) er fastgjort i spændet (5).

## KORREKT MONTERING AF BARNESÆDET

Af hensyn til dit barns sikkerhed skal du kontrollere ...

- at ATON-sædet er placeret mod kørselsretningen. (Barnets fødder skal pege mod bilsædets ryglæn).
- at front-airbags er deaktiveret, hvis barnesædet er monteret på forsædet
- at ATON-sædet er fastgjort med en trepunktssæle.

**BEMÆRK!** ATON CBX er udelukkende beregnet til brug på fremadvendte bilsæder med et trepunktssælesystem i henhold til ECE R16.

ES

PT

DK

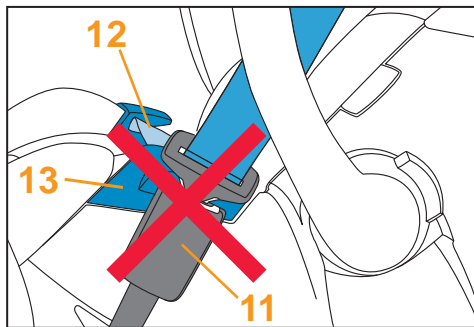

- Que el cinturón (12) pase a través de las ranuras (13) situadas a ambos lados de la silla infantil.
- Que el cinturón diagonal (14) pasa a través del gancho azul (15) en la parte posterior de la silla infantil.
- Que el cierre del cinturón del automóvil (11) no alcance la ranura del cinturón de la silla infantil (13).
- Que el cinturón del automóvil esté apretado firmemente y no está girado.
- Que la ATON CBX esté instalada verticalmente en el asiento del automóvil (vea las marcas).

**¡ATENCIÓN!** La silla de coche no es adecuada para su instalación con cinturones de seguridad de dos puntos. Asegurar la silla con un cinturón de seguridad de dos puntos (ventral) puede resultar fatal para el niño en caso de accidente.

**¡AVISO!** Es posible que la hebilla del cinturón de seguridad sea demasiado larga para el recorrido de la guía azul de la silla de seguridad infantil. Esto significa que la silla de coche no se puede sujetar firmemente. Si se produce este caso, elija otro asiento del coche para instalar la silla. En caso de duda, contacte con el fabricante de la silla.

#### EXTRAER LA SILLA DE AUTOMÓVIL

- Extraiga el cinturón de la ranura azul (15) que encontrará en la parte trasera.
- Abra el cierre del cinturón del automóvil (11) y extraiga el cinturón (12) de las ranuras azules (13).

- que o cinto (12) passa através das ranhuras (13) existentes em ambos os lados da cadeira infantil
- que o cinto diagonal (14) passa através do gancho azul (15) na parte posterior da cadeira infantil
- que o fecho do cinto do automóvel (11) não alcança a ranhura do cinto da cadeira infantil (13).
- que o cinto do automóvel está apertado convenientemente e não está virado
- que a ATON CBX está instalada verticalmente no assento do automóvel (ver as marcas)
- at hofteselen (12) er trukket gennem selegennemføringerne (13) på hver side af barnesædet.
- at diagonalselen (14) er trukket gennem den blå selekrog (15) på bagsiden af barnesædet.
- at sikkerhedsselelsens spænde (11) ikke strækker sig helt op til den blå selegennemføring (13).
- at bilens sikkerhedssele er stram og ikke snoet.
- at ATON CBX -sædet er monteret lodret på bilsædet (se markeringen).

**!** **ATENÇÃO!** O ovinho não pode ser utilizado com apenas o cinto de colo de dois pontos do automóvel. Utilizar apenas um cinto de dois pontos poderá resultar em danos sérios ou mesmo fatais para o bebé em caso de acidente.

**ATENÇÃO!** Poderá dar-se o caso da patilha da fivela do cinto de segurança ser muito longa e toque na guia azul do ovinho. Isto significa que a cadeira infantil não pode ser correta e firmemente instalada. Neste caso escolha outro assento para colocar o ovinho no automóvel. Em caso de dúvida consulte o fabricante da cadeira auto.

#### RETIRAR A CADEIRA DO AUTOMÓVEL

- Retire o cinto da ranhura azul (15) que encontrará na parte traseira.
- Abra o fecho do cinto do automóvel (11) e retire o cinto (12) das ranhuras azuis (13).

**!** **ADVARSEL!** Stolen må ikke bruges med en 2-punktssele eller en hoftese. Hvis barnet fastspændes med en 2-punktssele, kan det medføre, at barnet kommer til skade eller dør.

**ADVARSEL!** I nogle tilfælde er spændet på bilens sikkerhedssele for langt, således at det rækker ind over stolens selegennemføringer. Dette betyder, at babyautostolen ikke kan spændes ordentligt fast. Hvis dette er tilfældet, skal der vælges en anden placering i bilen. I tvivlstilfælde bedes du kontakte autostolsproducenten.

#### SÅDAN TAGES BARNESÆDET UD

- Træk selen ud af den blå selegennemføring (15) på bagsiden.
- Åbn spændet (11) på bilens sikkerhedssele og tag hofteselen (12) ud af de blå selegennemføringer (13).

ES

PT

DK

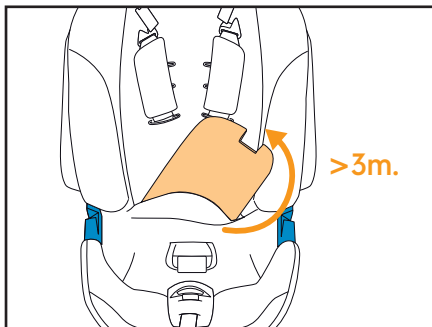

### EXTRAER EL REDUCTOR

El reductor, que encontrará preinstalado, proporciona un mayor confort y se ajusta a los bebés más pequeños. Para extraer el reductor, por favor afloje la funda de la silla infantil, levante el reductor un poco y extráigalo de la silla.

El reductor debe extraerse tras los 3 meses para proporcionar más espacio.

El reductor (17) (dibujo izquierdo en la parte superior de la pag. 116) mejora el confort del niño hasta los 9 meses aprox. A partir de esa edad, el reductor puede extraerse para proporcionar al niño espacio adicional.

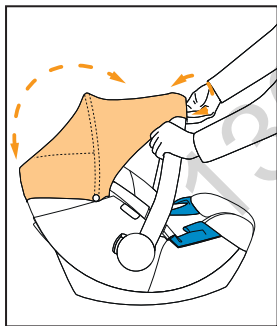

### APERTURA DE LA CAPOTA DE LA ATON BASIC

Tire de la capota por encima del asa de transporte. Fije la funda a ambos lados del asa con los velcros. Para plegar la capota, suelte los velcros y recójala en el extremo de la silla infantil.

## RETIRAR O REDUTOR

O redutor, que encontrará pré-instalado, proporciona um maior conforto e é indicado para os bebés mais pequenos. Para retirar o redutor, por favor alivie o acolchoado da cadeira, levante o redutor e retire-o da cadeira.

O redutor deve ser retirado depois dos 3 meses para proporcionar mais espaço.

O redutor (17) (imagem à esquerda na parte superior da página 117) melhora o conforto da criança até aos 9 meses aprox. A partir dessa idade, o redutor pode ser removido para proporcionar mais espaço à criança.

## ABERTURA DA CAPOTA DA ATON BASIC

Puxe a cobertura da capota por cima da asa de transporte. Fixe a cobertura em ambos os lados da asa com os velcros. Para dobrar a capota, solte os velcros e recolha a capota no extremo da cadeira infantil.

## SÅDAN TAGES INDLÆGGET AF

Indlægget, der er monteret ved køb, giver bedre liggekomfort og pasform for de mindste børn. Indlægget tages ud ved at løsne barnesædets betræk, hvorefter det kan løftes lidt og fjernes fra sædet.

Indlægget kan fjernes omkring 3-måneders-alderen for at give bedre plads.

Den justerbare indsats (17) (billedet øverst til venstre på side 117) forøger bekvemmeligheden for barnet op til ca. 9 måneder. Senere kan indsatsen fjernes, så barnet får mere plads.

## SÅDAN ÅBNES ATON BASIC-KALECHEN

Træk kalechebetrækket hen over bærehåndtagets indstillingsmekanisme. Fastspænd betrækket på begge sider af bærehåndtagets indstillingsmekanisme ved hjælp af velcro. Fold kalechebetrækket sammen ved at løsne velcrolukningen og trække det hen over autostolen.

ES

PT

DK

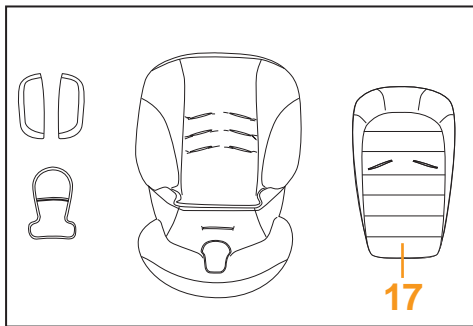

## EXTRAER LA VESTIDURA

La funda consta de 5 partes. 1 funda de la silla, 1 reductor ajustable, 2 hombreras y 1 cierre. Para extraer la funda siga estos pasos:

- Abra el cierre (5).
- Extraiga las hombreras (6) de los cinturones (3).
- Extraiga la funda del extremo de la silla.
- Tire de los cinturones (3) con las lengüetas del cierre (7) fuera de la funda.
- Tire del cierre (5) a través de la funda de la silla.
- Ahora puede extraer las piezas de la funda.

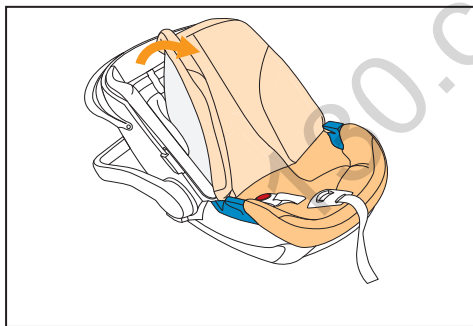

**¡ATENCIÓN!** La silla de seguridad infantil nunca debe utilizarse sin la funda.

**¡AVISO!** Utilice solo vestiduras originales de Aton CBX.

## COLOCAR LA VESTIDURA

Para colocar de nuevo la funda en la silla, proceda de forma inversa a como se muestra anteriormente.

**¡Aviso!** No gire las cintas

## EXTRAIR O ACOLCHOADO

O acolchoado tem 5 partes. 1 capa da cadeira, 1 redutor ajustável, 2 ombreiras e 1 fecho. Para retirar a capa siga estes passos:

- Abra o fecho (5).
- Retire a parte dos ombros (6) dos cintos (3).
- Retire a capa do extremo da cadeira.
- Puxe os cintos (3) com as fivelas do fecho (7) fora da capa.
- Puxe o fecho (5) através da capa da cadeira.
- Agora poderá retirar as peças da capa.

**!** **ATENÇÃO!** A cadeira de segurança infantil nunca deve ser utilizada sem capa.

**NOTA!** Só deverão ser utilizadas forras originais do modelo Aton CBX.

## COLOCAR O ACOLCHOADO

Para colocar de novo a capa da cadeira, proceda de forma inversa.

**Aviso!** Não rode os cintos.

## SÅDAN TAGES BETRÆKKET AF

Betrækket består af 5 dele. 1 sædebetræk, 1 justerbar indlæg, 2 skulderpuder og 1 spændepude. Følg følgende trin for at tage betrækket af:

- Spænd spændet (5) op.
- Fjern skulderpuderne (6) fra skulderselerne (3).
- Træk betrækket over sædets kant.
- Træk skulderselerne (3) med spændets låsetunger (7) ud af betrækket.
- Træk spændet (5) gennem sædebetrækket.
- Nu kan betrækkets dele tages af.

**!** **Advarsel!** Barnesædet må aldrig bruges uden betræk.

**BEMÆRK!** Der må kun anvendes originalt Aton CBX betræk.

## SÅDAN SÆTTES SÆDEBETRÆKKET PÅ

Når sædebetrækket skal sættes på igen, skal det foregå i omvendt rækkefølge af det ovenfor beskrevne.

**BEMÆRK!** Undgå at sno skulderselerne.

ES

PT

DK

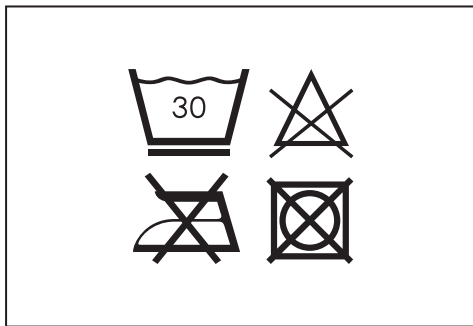

## LIMPIEZA

Es importante utilizar únicamente una funda ATON CBX, ya que la funda es una pieza esencial de su funcionamiento. Puede obtener fundas de recambio en su distribuidor habitual.

**AVISO!** Lave a forra antes da primeira utilização. La funda es lavable a máquina a 30°C y con ciclo de ropa delicada. Si lo lava a una temperatura mayor la funda podría decolorarse. Por favor, lave la funda separadamente y nunca la seque en secadora. No seque la funda bajo la luz directa del sol. Puede limpiar las piezas de plástico con detergente suave y agua templada.

**!** ¡ATENCIÓN! Por favor, no utilice detergentes químicos o almidones en ningún caso.

**!** ¡ATENCIÓN! El sistema de arnés integrado no puede extraerse de la silla infantil. No quite ninguna pieza del sistema de arnés.

El sistema de arnés integrado puede lavarse con un detergente suave y agua templada.



## LIMPEZA

É importante utilizar unicamente uma capa ATON CBX, já que a capa é uma peça fundamental ao seu funcionamento. Pode comprar capas suplentes no seu distribuidor habitual.

**NOTA!** Se debe lavar la vestidura antes de usarla por primera vez. A cobertura é lavável à máquina a 30º e com programa de roupa delicada. Se o lavar a uma temperatura mais elevada a cobertura pode descolorar. Por favor, lave a cobertura separadamente e nunca a seque numa secadora. Não seque a cobertura com luz directa do sol. Poderá limpar as peças de plástico com detergente suave e água tépida.

**!** **ATENÇÃO!** Por favor, não utilize detergentes químicos em nenhum caso.

**!** **ATENÇÃO!** O sistema de cinto integrado não pode ser retirado da cadeira infantil. Não retire nenhuma peça do sistema do cinto de segurança.

O sistema de cinto integrado pode ser lavado com um detergente suave e água tépida.

## RENGØRING

Det er vigtigt at bruge et originalt ATON CBX- sædebetræk, da betrækket er en væsentlig del af sædets funktion. Du kan købe ekstra betræk hos forhandleren.

**Bemærk!** Vask betrækket før ibrugtagning. Stolebetræk kan vaskes ved max. 30 grader skånevask. Hvis der vaskes ved højere temperatur, kan stoffet miste farve. Vask betrækket separat og undgå tørretumbling! Undgå tørring i direkte sollys! Plasticdelene kan rengøres med et mildt rengøringsmiddel og varmt vand.

**!** **ADVARSEL!** Der må under ingen omstændigheder bruges kemiske rengøringsmidler eller blegemidler!

**!** **ADVARSEL!** Det integrerede selesystem kan ikke fjernes fra barnesædet. Undlad at fjerne dele af selesystemet.

Det integrerede selesystem kan rengøres med et mildt rengøringsmiddel og varmt vand.

ES

PT

DK

## MANTENIMIENTO DEL PRODUCTO

Para que el portabebés proporcione la máxima protección al niño, debe seguir las siguientes comprobaciones:

- Todas las partes importantes de la silla de seguridad deben ser revisadas periódicamente.
- Todos los componentes mecánicos funcionan adecuadamente.

Es necesario asegurarse de que el portabebés no ha sido encajado o presionado con elementos rígidos como las puertas del coche, las guías de los asientos etc., porque podría haber sufrido daños.

- La silla de seguridad debe ser examinada por el fabricante después de haber sufrido una caída o en situaciones similares.

**¡Aviso!** Cuando compre una ATON CBX se recomienda comprar una segunda funda. Esto le permitirá lavar y secar una funda mientras utiliza la otra.

## EN CASO DE ACCIDENTE

En caso de accidente, la silla puede sufrir daños que pueden no ser apreciables a simple vista. Por este motivo, la silla debe ser inmediatamente sustituida. Si tiene cualquier duda, por favor contacte con el distribuidor o el fabricante.

## MANUTENÇÃO DO PRODUTO

Para garantir a melhor proteção possível para o seu bebé por favor tenha em conta o seguinte:

- Todas as partes cruciais da cadeira devem examinadas de forma regular para garantir que não existem danos.
- As partes mecânicas devem funcionar correctamente.

É importante que a cadeira auto não fique comprimida entre as partes rígidas, tais como a porta, a barra de assento, etc., estas poderiam provocar danos.

- A cadeira de segurança deverá ser examinada pelo fabricante depois de sofrer uma queda ou em situações similares.

**Aviso!** Ao comprar uma ATON CBX recomenda-se que compre uma segunda capa. Isto permite lavar e secar a capa enquanto utiliza a outra.

## EM CASO DE ACIDENTE

Em caso de acidente a cadeira pode sofrer danos que podem não ser visíveis numa primeira observação. Por este motivo, a cadeira deverá ser imediatamente substituída. Se tem qualquer dúvida, por favor contacte com o distribuidor ou com o fabricante.

## PRODUKTPLEJE

For at babyautostolen kan yde den maksimale beskyttelse, er det vigtigst, at du holder det følgende for øje:

- Alle vigtige dele i babyautostolen skal regelmæssigt tjekkes for skader.
- De mekaniske dele skal fungere fejlfrit.

Det er af absolut nødvendighed, at babyautostolen ikke bliver klemt mellem hårde objekter såsom bildøre, sædeskiner, etc., da dette kan beskadige autostolen.

- IBarnesædet skal efter et hårdt fald el. lign. undersøges af producenten.

**Bemærk!** Når du køber en ATON CBX, anbefales det at købe et ekstra sædebetræk. Det giver dig mulighed for at rengøre og tørre ét betræk, mens det andet bruges på sædet.

## I TILFÆLDE AF EN ULYKKE

Sædet er måske ikke sikkert efter en ulykke på grund af beskadigelser, som ikke er umiddelbart synlige. Derfor må det ikke bruges igen.

ES

PT

DK

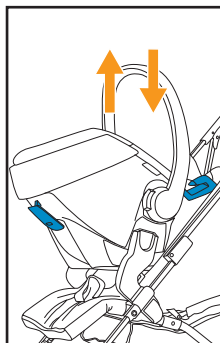
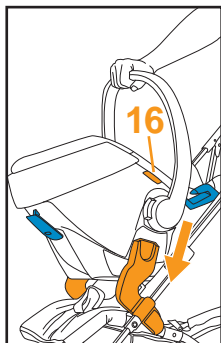

## TRAVEL SYSTEM

Por favor, siga el manual de instrucciones incluido con su silla.

Puede instalar el portabebés en cualquier silla de paseo aprobadas.

Encaje la silla mediante el adaptador homologado con el niño mirando hacia los padres. Asegúrese de que la silla encaja de forma audible en ambos lados. Compruebe siempre que la silla de seguridad infantil está conectada con firmeza a la silla de paseo. Para quitar el portabebés de la silla de paseo, pulse los botones (16) y estire el portabebés hacia arriba.

## TRAVEL SYSTEM

Consulte o manual de instruções do carro de passeio. Só deverá encaixar o ovinho em carros de passeio aprovados.

Encaixe-a no adaptador de maneira a que a criança esteja virada para os pais. Vai ouvir um CLICK audível quando o ovinho estiver encaixado nos adaptadores. Verifique sempre se o ovinho está firmemente encaixado no carrinho. Para desencaixar o ovinho do carro de passeio, carregue pressionando os dois botões (16) do ovinho e levante o mesmo.

## TRAVEL SYSTEM

Følg vejledningen til din klapvogn!

Du kan montere babyautostolen på en godkendt klapvogn.

Klik babyautostolen på den godkendte adapter med barnet vendt mod forældren. Der høres et tydeligt KLIK, når autostolen er låst fast på begge adaptere. Kontrollér altid at babyautostolen er fast forbundet til klapvogn. Autostolen frigøres ved at holde begge frigivelsesknapper (16) inde på autostolen løfte stolen op.

ES

PT

DK

## DURABILIDAD DEL PRODUCTO

Este portabebés ha sido diseñado para cumplir con las funciones previstas con un uso normal para una vida útil de 7 años, aprox. Dado que los materiales de plástico se desgastan con el tiempo, por ejemplo, de la exposición a la luz solar directa, las características de los productos pueden variar ligeramente. El portabebés puede estar expuesto a fuertes cambios de temperatura y a otras circunstancias imprevisibles. En consecuencia, siga las instrucciones abajo:

- Si el coche está expuesto habitualmente a la luz solar durante muchas horas, la silla debe extraerse del vehículo o cubrirse con una prenda suave.
- Revise regularmente todas las piezas de plástico y metal del portabebés para detectar daños o cambios de forma o color. Si nota algún cambio en su silla, esta deberá ser inspeccionada y posiblemente reemplazada por el fabricante.
- Los cambios en el tejido, y en especial la pérdida de color, son perfectamente normales cuando la silla se usa en un vehículo y no afectan a su funcionamiento.

## TEMPO DE VIDA DO PRODUTO

Esta cadeira auto foi concebida para poder cumprir as suas funções, por um tempo de vida útil de 7 anos aprox. O desgaste dos plásticos, por exemplo pela exposição solar (UV) pode causar uma ligeira deterioração das propriedades do produto. Visto que é normal existir nos automóveis grandes variações de temperatura e outras alterações é necessário observar os seguintes pontos:

- Se o automóvel estiver com exposição directa do sol, durante longos períodos de tempo, a cadeira auto deve ser tapada com um pano claro.
- Verifique as partes plásticas e de metal da cadeira regularmente percebendo se existe alguma mudança de forma ou cor. Se for verificada alguma alteração na cadeira auto, a mesma deverá de ser usada ou ser revista pelo fabricante e possivelmente substituída.
- Mudanças nos tecidos como alterações de cor, é normal aquando a utilização da cadeira auto no automóvel e não implica a função da mesma.

## PRODUKTETS LEVETID

Autostolen er designet til at opfylde de tilsigtede funktioner for ca. 7 års samlet brug. Gradvis slitage af plast, for eksempel forårsaget af udsættelse for sollys (UV), kan give en mindre forringelse af produktets egenskaber. Da biler er underlagt meget store udsving i temperatur og uforudsigelige belastninger, er det vigtigt, at følgende punkter overholdes:

- Hvis bilen udsættes for lange perioder af direkte solskin, skal autostolen fjernes fra bilen eller dækkes med et lyst tæppe.
- Kontroller alle plast- og metaldele af sædet regelmæssigt for skader eller ændringer i form eller farve. Hvis du opdager en ændring, skal autostolen bortskaffes, eller det skal kontrolleres af fabrikanten og om nødvendigt udskiftes.
- Ændringer i strukturen af polstringen, især blegning fra solen, er normale i en bil efter nogle års brug og anses ikke som skade.

ES

PT

DK

## RECICLADO

Por razones medioambientales, rogamos a nuestros clientes que reciclen todos los materiales tanto al principio (embalaje) como al final de la vida del producto (piezas). Las regulaciones sobre reciclado pueden variar de una Comunidad Autónoma a otra. Para garantizar un correcto reciclado de la silla de seguridad, por favor contacte con el Departamento de Medio Ambiente de su Ayuntamiento. En cualquier caso, siga la legislación al respecto.

**!** ¡ATENCIÓN! Mantenga todos los materiales de embalaje alejados de los niños. ¡Existe riesgo de asfixia!

## INFORMACIÓN DEL PRODUCTO

Si tiene cualquier duda contacte en primer lugar con su distribuidor. Por favor, prepare previamente la siguiente información:

- Número de serie (vea la etiqueta).
- Marca y modelo de automóvil y posición en la que la silla de seguridad se instala normalmente.
- Peso (edad, altura) del niño.

Si desea información adicional sobre nuestros productos, por favor visite [www.mycbx.com](http://www.mycbx.com)



## RECICLAGEM

Por razões ambientais, solicitamos aos nossos clientes que reciclem todos os materiais desde o início (embalagem) assim como no fim da vida da cadeira (peças). As regulações sobre a reciclagem podem variar de região para região, para mais informações sobre a reciclagem contacte o departamento do meio ambiente da sua região.

**!** **ATENÇÃO!** Mantenha todos os materiais da embalagem afastados das crianças. Risco de asfixia!

## INFORMAÇÃO DO PRODUTO

Se tem qualquer dúvida contacte o seu distribuidor. Por favor, prepare a seguinte informação:

- Número de série (veja a etiqueta).
- Marca e modelo do automóvel e posição em que a cadeira viaja normalmente.
- Peso (Idade, altura) da criança.

Se deseja informação adicional sobre os nossos produtos, por favor visite: **[www.mycbx.com](http://www.mycbx.com)**

## BORTSKAFFELSE

Af hensyn til miljøet beder vi venligst vores kunder om at bortskaffe alt affald korrekt i starten (emballagen) og ved afslutningen (sædets dele) af barnesædets levetid. Der kan være kommunale forskelle på reglerne for affaldshåndtering. For at sikre korrekt bortskaffelse af barnesædet skal du derfor rette henvendelse til den tekniske forvaltning i din kommune. Du bedes under alle omstændigheder overholde de affaldsbestemmelser, der gælder for dit lokalområde.

**!** **Advarsel!** Al emballage skal opbevares utilgængeligt for børn. Kvælningsfare!

## PRODUKTINFORMATION

Kontakt venligst først forhandleren i tilfælde af spørgsmål. Du bedes have følgende oplysninger klar:

- Serienummer (fremgår af klistermærket).
- Bilens mærke og type samt sædets normale placering i bilen
- Barnets vægt (alder, størrelse).

Klik ind på vores website for yderligere oplysninger om vores produkter **[www.mycbx.com](http://www.mycbx.com)**

ES

PT

DK

## **GARANTÍA**

La presente garantía sólo es de aplicación en el país en el que el consumidor adquirió inicialmente el producto a un detallista. La garantía cubre todos los defectos de materiales y fabricación, existentes o que puedan aparecer, por un período de tres (3) años desde la fecha de compra inicial (garantía del fabricante). En caso de que aparezca cualquier defecto de materiales o de fabricación, nosotros decidiremos, según nuestro criterio, reparar el producto sin coste o entregar un producto nuevo. Para obtener esta garantía es preciso entregar o enviar el producto al detallista que vendió inicialmente el producto y aportar una prueba de compra (recibo o factura) que muestre la fecha de compra, el nombre del detallista y el modelo del producto. Esta garantía no es de aplicación en caso de que el producto sea enviado o entregado al fabricante o a cualquiera otra persona que no sea el detallista que vendió el producto inicialmente al consumidor. Por favor, verifique que el producto está completo y que no presenta ningún defecto de materiales ni de fabricación en el momento de la compra o, si se ha adquirido a distancia, en el mismo momento de recibirlo. En caso de apreciar cualquier defecto, deje de utilizar el producto y entréguelo o envíelo al detallista. El producto debe entregarse limpio y completo. Antes de contactar con la tienda lea este manual detenidamente. La garantía no cubre ningún daño causado por un mal uso, la influencia del entorno (agua, fuego, irregularidades del terreno, etc.) o el desgaste normal del producto. Sólo es

## GARANTIA

A presente garantia só se aplica no país em que o consumidor adquiriu a cadeira. A garantia cobre todos os defeitos de material e/ou de fabricação que possam existir ou surgir num período de três (3) anos desde a data da compra inicial (garantia do fabricante). Em caso de que apareça qualquer defeito, a CYBEX decidirá reparar o produto sem gastos extra ou, em caso de que o veja necessário, entregar um produto novo. Para obter esta garantia é preciso entregar ou enviar o produto em questão ao vendedor que inicialmente lhe vendeu o produto apresentando, ao mesmo tempo, a factura ou recibo de compra que mostra a data, o nome do vendedor e o modelo em questão. Esta garantia não será aplicada em caso de que não envie o produto directamente ao vendedor. No momento da compra, ou se o compra à distância, não momento em que o recebe, faça o favor de revisar se o produto está completo e que não apresenta qualquer tipo de defeito. Em caso de que encontre algum defeito não utilize o produto e entregue-o ou envie-o de novo ao vendedor. O produto deve-se-á entregar limpo e completo. Antes de contactar com a loja leia este manual até ao final. Esta garantia não cobre estragos causados pelo mau uso, das condições externas (água, fogo, irregularidades do terreno, etc.) ou o desgaste normal do produto. Esta garantia só é válida em caso de que use o produto tendo em conta o seu manual de instruções e se qualquer modificação ou reparação foi feita por pessoal autorizado e se foram

## GARANTI

Den følgende garanti gælder udelukkende i det land, hvor dette produkt oprindeligt blev solgt af en forhandler til en forbruger. Garantien dækker alle produktions- og materialefejl, som forefindes og opstår på købsdatoen eller indenfor 3 år fra købsdatoen hos den forhandler, som oprindeligt solgte produktet til forbrugeren (producentens garanti). Hvis en produktions- eller materialefejl opstår, vil CYBEX - efter egen vurdering - enten reparere produktet uden beregning, eller udskifte produktet med et nyt. For at udnytte denne garanti, skal produktet indleveres hos den forhandler, hvor produktet oprindeligt blev købt, sammen med købsbevis, som viser købsdato, forhandlerens navn og typebetegnelsen for produktet. Garantien dækker ikke i tilfælde, hvor produktet bringes til producenten eller nogen anden person end den oprindelige forhandler. Undersøg produktet grundigt på udleveringstidspunktet for eventuelle produktions- eller materialefejl, og ved køb pr. postordre straks efter modtagelsen. I tilfælde af fejl, skal brugen af produktet stoppes, og produktet skal omgående vises til forhandleren. Er der tale om en reklamation, skal produktet afleveres i ren og komplet stand. Før henvendelse til forhandleren bedes brugsanvisningen nøje gennemlæst. Garantien dækker ikke skader påført ved forkert brug af produktet, udefra kommende effekter (vand, ild, bilulykker etc.) eller normalt slid. Garantien gælder kun, når produktet har været anvendt i henhold til brugsanvisningen, hvis eventuelle reparationer er blevet

ES

PT

DK

de aplicación en caso de que el uso del producto sea acorde al manual de instrucciones y si cualquiera modificación o reparación ha sido efectuada por personas autorizadas y se han utilizado piezas y accesorios originales. La garantía no excluye, limita o afecta de ningún modo a los derechos del consumidor establecidos por ley, incluyendo reclamaciones por responsabilidad civil o quejas por incumplimiento de contrato que el comprador quiera interponer contra el vendedor, el fabricante o el producto.

utilizadas peças e acessórios originais. A garantia não excluiu, limita ou afecta os direitos dos consumidores estabelecidos por lei, incluindo reclamações por responsabilidade civil ou queixas por incumprimento do contrato entre o consumidor e vendedor, o fabricante e o produto.

udført af autoriserede personer, og hvis originale komponenter og reservedele er anvendt.

130.com.ua

ES

PT

DK

CYBEX GmbH  
Riedingerstr. 18, 95448 Bayreuth, Germany  
Tel.: +49 921 78 511-0, Fax.: +49 921 78 511- 999

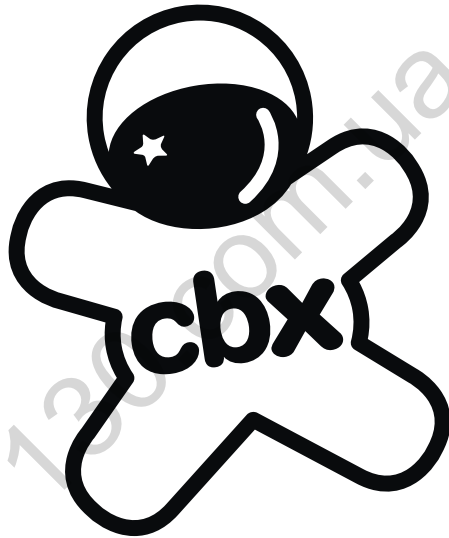

## **kjære kunde!**

TAKK FOR AT DU KJØPER ATON CBX. VI KAN FORSIKRE DEG OM AT SIKKERHET, KOMFORT OG BRUKERVENNLIGHET ER VÅRE HØYESTE PRIORITERINGER VED UTVIKLING AV BILSETET. DETTE PRODUKTET ER PRODUSERT UNDER EKSEPSJONELL KVALITETSKONTROLL OG TILFREDSSTILLER DE STRENGESTE KRAV TIL SIKKERHET.

## **Bästa kund!**

TACK FÖR DITT VAL AV ATON CBX. VI KAN FÖRSÄKRA ER OM ATT SÄKERHET, KOMFORT OCH ANVÄNDARVÄNLIGHET ÄR VÅR HÖGSTA PRIORITET VID UTVECKLINGEN AV BILBARNSTOLEN. DENNA PRODUKT ÄR TILLVERKAD I ENLIGHET MED EXCEPTIONELL KVALITETSKONTROLL OCH UPPFYLLER DE STRÄNGASTE SÄKERHETSKRAVEN.

NO

SE

## ATON CBX



### GODKJENNING

Aton CBX – spedbarnssetet  
ECE R44/04 aldersgruppe 0+  
Vekt: Opp til 13 kg  
Alder: opp til omtrent. 18 måneder

Bare egnet for bilseter med et tre-punkts automatisk belte etter ECE forskrift nr. R16 eller tilsvarende standard.

### GODKÄNNANDE

Aton CBX- babyskydd ECE  
R44/04 åldersgrupp 0+Vikt:  
Opp till 13 kg  
Age: upp till ca. 18 månader

Endast godkänd för fordonssäten med ett trepunkts automatisk bälte, som godkänts enligt ECE-reglemente nr. R16 eller motsvarande standard.

## NO

**!** **ADVARSEL!** For å holde barnet ditt ordentlig beskyttet det er helt avgjørende at du bruker bilsete som beskrevet i denne bruksanvisningen.

**OBS!** Oppbevar alltid denne bruksanvisningen tilgjengelig i rommet som er gitt til dette formålet på bilsetet.

**OBS!** På grunn av landsspesifikke krav (f.eks farge merking på bilsetet), kan produktets egenskaper varieres i ytre utseende. Dette påvirker imidlertid ikke den riktige funksjon av produktet.

**OBSERVERA!** Trepunktsbältet får endast passera genom de utsedda bältesvägar. Bältesvägarna beskrivs i detalj i denna handbok och är markerade i blått på bilsätet.



# SV

**!** **WARNING!** IFör att skydda ditt barn ordentligt det är absolut nödvändigt att du använder bilbarnstolen som beskrivs i denna handbok.

**OBSERVERA!** Ha alltid bruksanvisningen till hands i utrymmet på bilbarnstolen.

**OBSERVERA!** På grund av landsspecifika krav (t ex färgmärkning på bilsätet), kan produkten funktioner varierar i deras utseende. Detta påverkar dock inte de korrekta funktionerna av produkten.

**OBS!** Tre-punktsbältet må kun plasseres gjennom de markerte belteføringene. Belteføringene er beskrevet i detalj i denne bruksanvisningen og er merket med blått på bilsetet.

NO

SE

## CONTENIDO

KORT INSTRUKSJON .....	4
RIKTIG PLASSERING I BILEN .....	138
BESKYTTE BILEN.....	138
SIKKERHET I BILEN.....	140
JUSTERING AV BÆREHÅNDTAKET .....	142
JUSTERE SKULDERBELTENE .....	144
BARNETS SIKKERHET .....	146
SIKRE BARNET .....	148
INSTALLERE SETET .....	150
FESTE BARNET DITT RIKTIG.....	152
INSTALLERE BARNESETET RIKTIG.....	152
FJERNE BARNESETET.....	154
FJERNE INNLEGGET .....	156
ÅPNING AV ATON BASIC KALESJEN.....	156
TA AV TREKKET .....	158
FESTE SETETREKKENE .....	158
RENGJØRING .....	160
PRODUKT PLEIE .....	162
I TILFELLE DET SKJER EN ULYKKE.....	162
TRAVEL SYSTEM.....	164
PRODUKTETS LEVETID.....	166
KASSERING .....	168
PRODUKTINFORMASJON .....	168
GARANTI.....	170

## INSTRUÇÕES CURTAS

KORT INSTRUKTION .....	4
A POSIÇÃO CORRETA NO AUTOMÓVEL .....	139
SKYDDA FORDONET .....	139
SÄKERHET I BILEN .....	141
JUSTERING AV HANDTAGET .....	143
JUSTERING AV AXELREMMARNA .....	145
DITT BARN SÄKERHET .....	147
SPÄNNA FAST BARNET .....	149
MONTERING AV BILBARNSTOLEN .....	151
SPÄNN FAST BARNET RÄTT .....	153
MONTERA BILBARNSTOLEN RÄTT .....	153
TA BORT BILBARNSTOLEN .....	155
TA BORT STOLSINSATSEN .....	157
ÖPPNING AV ATON BASIC SKYDDET .....	157
ATT TA AV KLÄDSELN .....	159
GÖR SÅ HÄR FÖR ATT SÄTTA PÅ KLÄDSELN ..	159
RENGÖRING .....	161
SKÖTSEL .....	163
I HÄNDELSE AV OLYCKA .....	163
TRAVEL SYSTEM .....	165
PRODUKTENS LIVSLÄNGD .....	167
ÅTERVINNING .....	169
PRODUCT INFORMATION .....	169
GARANTI .....	171

NO

SE

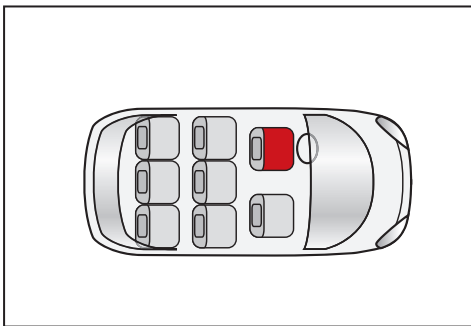

## RIKTIG PLASSERING I BILEN

Barnebilsetet kan brukes på alle bilens seter med automatisk tre-punkts sikkerhetsbelter godkjent i bilens manual for "universell" bruk.

**OBS!** Sjekk alltid før du kjøper bilsetet om setet kan være riktig installert i kjøretøyet. Følg alltid anbefalingene i bilens manual.

**OBS!** Hvis barnebilsetet er plassert på et sted der det ikke er stabilt eller i en vinkel, kan den justeres med et ekstra teppe. Du kan også velge en annen plass i bilen.

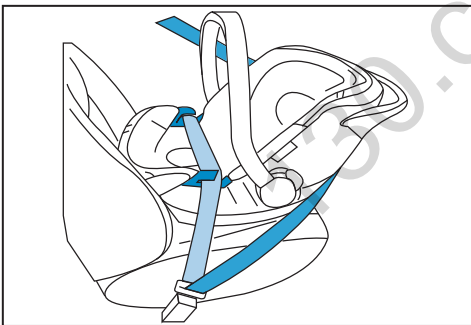

**!** **ADVARSEL!** Ingen endringer eller tilføyelser blir gjort til bilsete uten godkjenning av Cybex. Reparasjoner er kun lov til å bli foretatt av personer som er autorisert til å gjøre det. Ved å gjøre det, må de alltid bruke originale deler og tilbehør. Hvis ikke, blir den beskyttende funksjon av spedbarnsbilsetet ikke lenger garantert.

## BESKYTTE BILEN

Avtrykker av användning och/eller missfärgning kan visas på vissa fordonssäten tillverkade av ömtåliga material (t ex velour, läder, etc.) om bilbarnstolar används. Du kan undvika detta genom att lägga en filt eller en handduk under bilbarnstolen i sätet. I samband med detta se också våra rengörings instruktioner. Det är viktigt att dessa följs före den första användningen av bilbarnstolen.

## A POSIÇÃO CORRETA NO AUTOMÓVEL

Bilbarnstolen kan användas på alla fordonssäten med automatisk trepunkts säkerhetsbälten som godkänts i fordonshandboken för "universell" användning.

**OBSERVERA!** Kontrollera alltid innan du köper bilbarnstolen om stolen kan ha installerats korrekt i bilen. Följ alltid rekommendationerna i bilens manual.

**OBSERVERA!** Om bilbarnstolen placeras på fordonssätet på ett sätt som inte är stabil eller i en brant vinkel, kan den justeras med en filt. Du kan också välja en annan plats i bilen.

**!** **VARNING!** Inga ändringar eller tillägg får göras i babyskyddet utan godkännande av Cybex. Reparationer får endast utföras av personer som har auktoriserats att göra det. I och med detta använder de alltid originalkomponenter och tillbehör. Om inte, kan skyddande funktioner i bilbarnstolen inte längre garanteras.

## SKYDDA FORDONET

Spor av bruk og/eller misfarging kan vises på noen bilseter laget av ømfintlige materialer (f.eks velur, skinn, osv) dersom bilseter er brukt. Du kan unngå dette ved å legge, f.eks. et teppe eller et håndkle under bilsetet. I denne sammenheng se også våre rengjørings anvisninger. Det er viktig at disse følges før første gangs bruk av bilsetet.

NO

SE

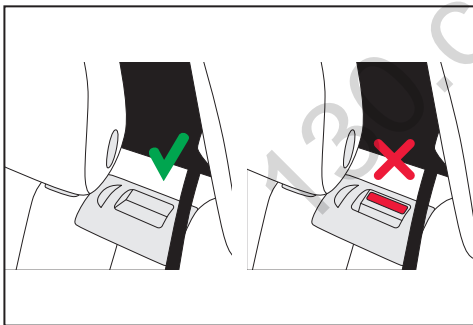

## SIKKERHET I BILEN

**!** **ADVARSEL!** Aldri bruk bilsetet på i et kjøretøy med en aktivert airbag. Dette gjelder ikke for såkalte sidekollisjonsputer.

**OBS!** Frontairbagsystemers store volum utvider seg eksplosivt og kan forårsake ditt barn alvorlige personskader eller t.o.m dødsfall.

**!** **ADVARSEL!** Bilsetet og bunnen må alltid sikres riktig i bilen selv når den ikke er i bruk. Ved nødbrems eller ulykke, kan et usikret bilsete skade andre passasjerer eller deg selv.

For å sikre best mulig sikkerhet for alle passasjerer være sikker på at...

- de nedfellbare seteryggene i bilen er låst i sin oppreist stilling.
- når du installerer bilsetet på passasjeret foran, juster setet i bakerste posisjon.
- du skal sikre alle gjenstander som kan forårsake skade i tilfelle en ulykke.
- alle passasjerer i kjøretøyet er sikret.

**!** **ADVARSEL!** ALDRI hold et spedbarn på fanget i et kjøretøy. Kreftene som frigjøres i en kollisjon er alt for høye for en person til å kunne klare og fastholde barnet. Aldri sikre deg og **BARNET MED BARE ETT KJØRETØY BILBELTE.**

## SÄKERHET I BILEN

**!** **VARNING!** Använd aldrig bilbarnstolen i ett fordonssäte med en aktiverad krockkudde. Detta gäller inte så kallade sidokrockkuddar.

**OBSEVERA!** De stora frontairbags expanderar explosionsartat och kan orsaka barnet allvarlig skada eller dödsfall.

**!** **VARNING!** Bilbarnstolen och basen måste alltid sättas fast ordentligt i fordonet, även när de inte används. I vid en nödbromsning eller olycka, kan en oskyddad bilbarnstol skada andra passagerare eller dig själv.

För att garantera bästa möjliga säkerhet för alla passagerare se till att...

- fällbart ryggstöd i bilen är låst i sitt upprätta läge.
- när du installerar bilbarnstolen i det främre passagerarsätet, justera fordonssätet i bakersta läget.
- du ordentligt säkrat alla föremål som kan orsaka skador i händelse av en olycka.
- alla passagerare i fordonet är fastspända.

**!** **VARNING!** Håll aldrig ett barn i knät i ett fordon. De krafter som frigörs vid en kollision är alldeles för höga för en person att hålla fast barnet. säkra aldrig dig själv och barnet endast med fordonets säkerhetsbälte.

NO

SE

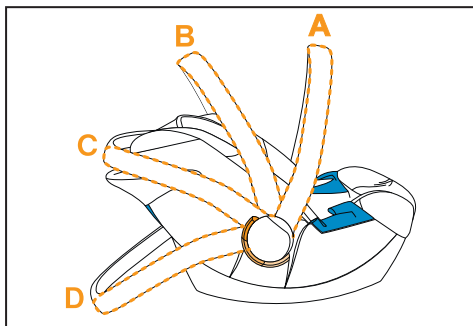

## JUSTERING AV BÆREHÅNDTAKET

**!** **ADVARSEL!** Barnet må alltid festes med det integrerte selesystemet.

Bærehåndtaket kan justeres i 4 ulike posisjoner:

- A:** Bære/kjøre-posisjon.
- B+C:** For plassering av barnet i setet.
- D:** Sikker sittestilling utenfor bilen.

**MERK!** Når ATON brukes i kombinasjon med ATON CBX Base-fix skal bærehåndtaket's kjøreposisjon endres fra **A** til **B**.

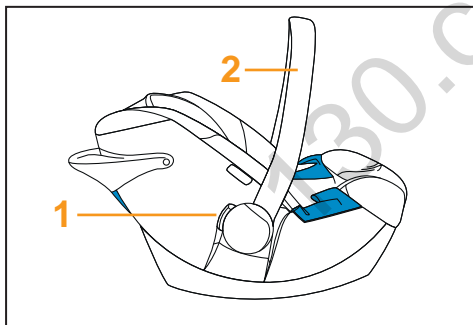

**!** **ADVARSEL!** For å unngå uønsket vipping av setet mens det bæres, må du passe på at håndtaket er låst i bærestilling **A**.

- For å justere håndtaket må du trykke på knappene (1) på venstre og høyre side på håndtaket (2).
- Juster bærehåndtaket (2) til ønsket stilling ved å trykke på knappene (1).



## JUSTERING AV HANDTAGET

**!** **WARNING!** Använd aldrig bilbarnstolen i ett fordonssäte med en aktiverad krockkudde. Detta gäller inte så kallade sidokrockkuddar.

Handtaget kan justeras i 4 olika lägen:

- A:** När barnet bärs eller färdas i bil.
- B+C :** När barnet placeras i stolen.
- D:** Säker sittposition utanför bilen.

**OBSERVERA!** När ATON används tillsammans med ATON CBX Base-fix ska bärhandtagets körposition ändras från **A** till **B**.

**!** **WARNING!** För att undvika att stolen lutar när du bär den måste handtaget vara låst i position **A**.

- För att justera handtaget trycker du in knapparna (1) på vänster och höger sida om handtaget (2).
- Justera handtaget (2) till önskad position genom att trycka på knapparna (1).

NO

SE

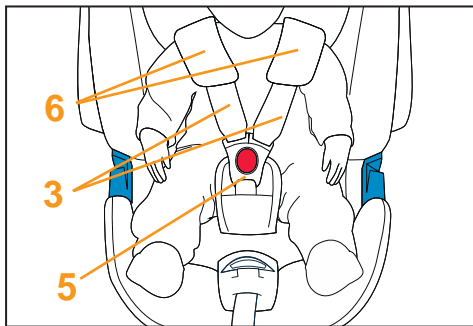

## JUSTERE SKULDERBELTENE

**MERK!** Optimal sikkerhet oppnås bare hvis skulderbeltene (3) er justert på riktig måte.

- Når barnet er ca. 3 måneder gammelt, kan seteinnlegget fjernes for å gi barnet nok plass (se side 156).
- Høyden på skulderbeltene (3) må justeres slik at de går gjennom belteåpningene (4) direkte over skuldrene til barnet.

Følg nedenstående trinn for å justere høyden på skulderbeltene (3):

- Trykk på den røde knappen for å åpne spennen (5).
- Trekk skulderputene (6) over beltetungene (7) for å ta dem av.
- Trekk først en spennetunge (7) gjennom trekket og ut av beltehullet (4). Sett den så inn igjen gjennom det hullet som ligger et hakk høyere. Gjenta dette trinnet for å justere den andre siden også.

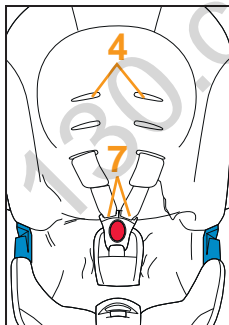
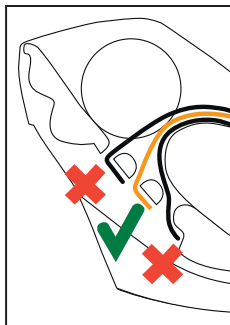

**MERK!** Forviss deg om at skulderbeltene (3) ikke vrir, men ligger flatt mot hovedsetet, går jevnt gjennom beltehullene (4) og ned til spennen (5).

## JUSTERING AV AXELREMMARNA

**OBSERVERA!** Axelremmarna (3) måste vara korrekt anpassade till barnet för att ge optimal säkerhet.

- När barnet är ungefär tre månader kan stolsinsatsen tas bort för att ge barnet tillräckligt med utrymme (se sidorna 157).
- Höjden på axelremmarna (3) måste justeras på ett sådant sätt att de löper genom bältesöppningarna (4) precis över barnets axlar.

Gör så här för att justera höjden på axelremmarna (3):

- Tryck in den röda knappen för att öppna bälteslåset (5).
- Ta av axelmuddarna (6) genom att dra dem över bältestungorna (7).
- Dra först ena bältestungan (7) genom klädseln och ut genom bältesöppningen (4). För sedan in den igen genom öppningen som sitter högre upp. Upprepa instruktionerna för att justera även den andra sidan.

**OBSERVERA!** Se till att axelremmarna (3) inte är snodda utan ligger plant mot sitsen och löper jämnt genom bältesöppningarna (4) ner till bälteslåset (5).

NO

SE

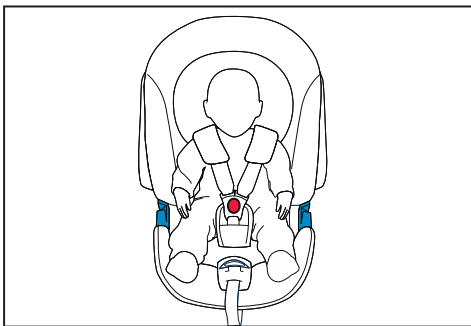

## BARNETS SIKKERHET

**MERK!** Barnet må alltid være festet når det sitter i barnesetet, og du må aldri la barnet være alene når du har satt ATON CBX på en høyere liggende flate (f.eks. et stellebord, spisebord, benk e.l.).

**!** **ADVARSEL!** Plastdelene i ATON blir varme i solen. Barnet ditt kan bli brent. Beskytt barnet ditt og barnesetet mot intens soleksponering (f.eks. ved å legge et hvitt teppe over setet).

- Ta barnet ditt ut av bilsetet så ofte som mulig, for at det skal kunne hvile ryggraden sin.
- Legg inn pauser på lengre reiser. Husk dette også når du bruker ATON utenfor bilen.

**MERK!** Ikke la barnet være alene i bilen.

## DITT BARN SÄKERHET

**OBSERVERA!** Spänn alltid fast barnet i bilbarnstolen och lämna aldrig barnet utan uppsikt när du sätter ATON CBX bilbarnstol på upphöjda ytor (t.ex. skötbord, bord, bänkar...).

**!** **Varning!** ATON har plastdelar som värms upp i solen. Ditt barn kan bränna sig. Skydda barnet och barnstolen från intensivt solljus (t.ex. genom att lägga en vit filt över stolen).

- Ta ut ditt barn ur bilbarnstolen så ofta som möjligt för att inte anstränga barnets ryggrad.
- Gör uppehåll i långa resor. Tänk på detta även när du använder ATON bilbarnstol utanför bilen.

**OBSERVERA!** Lämna aldrig barnet utan uppsikt i bilen.

NO

SE

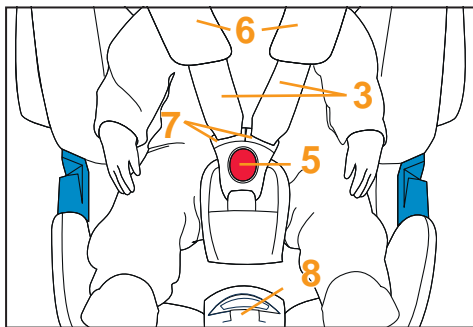

## SIKRE BARNET

**MERK!** Fjern alle leker og andre harde gjenstander fra barnesetet.

- Åpne spennen (5).
- For å løsne beltet må du trekke opp skulderbeltene (3) mens du trykker på den sentrale justeringsknappen (8). Pass på at du alltid trekker i beltetungene (7) og ikke i belteputene (6).
- Sett barnet ditt i setet.
- Plasser skulderbeltene (3) rett over barnets skuldre.

**MERK!** Pass på at skulderbeltene (3) ikke er vridd.

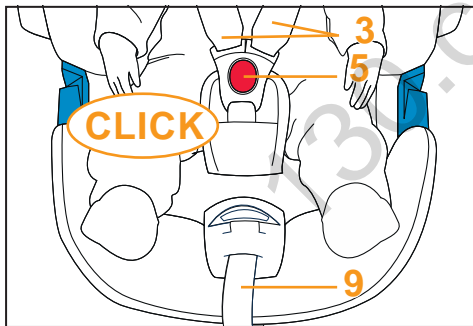

- Føy sammen de to delene av spennetungen (7) og sett dem inn i spennen (5) med et hørbart **KLIKK**. Trekk i det sentrale justeringsbeltet (9) til skulderbeltene (3) ligger inntil kroppen til barnet.
- Trykk på den røde knappen for å åpne spennen (5).

**MERK!** Ikke la det være mer plass enn en fingerbredde mellom barnet og skulderbeltene.

## SPÄNNA FAST BARNET

**OBSERVERA!** Ta bort alla leksaker och hårda föremål från bilbarnstolen.

- Öppna bälteslåset (5).
- För att öppna bältet lossar du axelremmarna (3) genom att trycka på justeringsknappen (8) samtidigt som axelremmarna (3) dras uppåt. Dra alltid i bältestungorna (7) och inte i axelmuddarna (6).
- Sätt barnet i stolen.
- Sätt axelremmarna (3) rakt över barnets axlar.

**OBSERVERA!** Se till att axelremmarna (3) inte är snodda.

- Fäst bältestungorna (7) i spännet (5) med ett hörbart **KLICK**. Dra i den centrala bältesjusteraren (9) tills axelremmarna (3) sitter tätt intill barnets kropp.
- Tryck in den röda knappen för att öppna bälteslåset (5).

**OBSERVERA!** Lämna utrymme för max ett finger mellan barnet och axelremmarna.

NO

SE

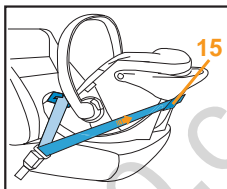
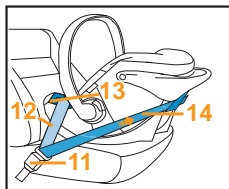
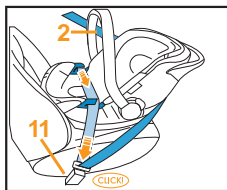
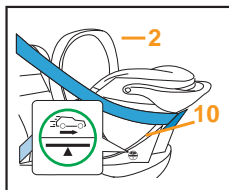

## INSTALLERE SETET

- Plasser barnebilsetet slik at det vender mot baksiden av kjøretøyet på kjøretøyet.
- Sørg for at bærehåndtaket (2) er låst i bilens posisjon A.
- Sørg for at installasjonen er merket på med varsel klistremerke (10), som ligger på siden av barnebilsetet, er på linje med gulvet i kjøretøyet.
- Trekk ut bilens sikkerhetsbelte og før den over babybilsetet.
- Plasser hoftebeltet (12) i blå belteføringer (13) på begge sider av barnebilsetet.
- Lås spenningen på plass i bilens sikkerhetsbelte (11).
- Stram hoftebeltet (12) ved å trekke i diagonalbeltet (14) i retning mot fronten av kjøretøyet.
- Trekk diagonalbeltet (14) bak hodeenden av barnebilsetet.

**¡AVISO! No enrolle el cinturón de seguridad mientras realiza estos pasos.**

- Legg det diagonale beltet (14) inn i det blå beltesporet (15) på baksiden.
- Stram det diagonale beltet (14).

**! Advarsel!** Barnesetet må ikke brukes med et topunktbelte eller midjebelte. Når du fester barnet ditt med et topunktbelte kan det medføre fare for skader eller for barnets liv.



## MONTERING AV BILBARNSTOLEN

- Placera bilbarnstolen vänd mot fordonets sätesrygg.
- Se till att bärhandtaget (2) är låst i bilposition A.
- Säkerställ att installation märket på varningsetikett (10) som du hittar på sidan av bilbarnstolen, är i linje med fordonets golv.
- Dra ut bilens säkerhetsbälte och dra den över babyskyddet.
- Placera höftbältet (12) in i de blå bältesföringarna (13) på båda sidor av bilbarnstolen.
- Lås fast spännet tungorna på plats i fordonlåset (11).
- Dra åt midjebältet (12) genom att dra i diagonalbälte (14) i riktning mot fordonets front.
- Dra diagonalbältet (14) bakom huvudänden av bilbarnstolen.

**OBSERVERA!** Se till att inte vrida bilens säkerhetsbälte medan du gör detta.

- För in det diagonala bältet (14) i den blå bälteskåran (15) på baksidan.
- Dra åt det diagonala bältet (14).

**!** **Varning!** Bilbarnstolen får inte användas ihop med ett tvåpunktsbälte eller midjebälte. Om du fäster ditt barn med ett tvåpunktsbälte riskerar barnet att skadas eller dö.

NO

SE

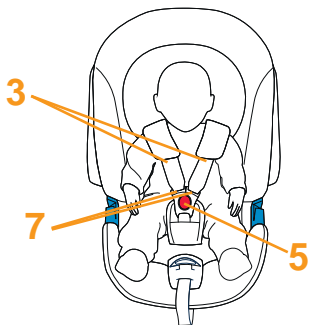

### FESTE BARNET DITT RIKTIG

Av hensyn til barnets sikkerhet må du kontrollere ...

- om skulderbeltene (3) passer godt til kroppen, uten å hemme barnets bevegelser
- at hodestøtten er justert til den korrekte høyde.
- at skulderbeltene (3) ikke er vridd
- om spennetungene (7) er festet i spennen (5)

### INSTALLERE BARNESETET RIKTIG

Av hensyn til barnets sikkerhet må du sørge for at ...

- ATON CBXer plassert riktig i motsatt retning av kjøreretningen (Barnets føtter skal peke mot ryggstøt på bilsetet.)
- hvis barnesetet er monteret i forsetet skal front-airbagen deaktiveres.
- ATON CBX er festet med et trepunktsbelte



**MERK!** ATON CBX er laget KUN for bilseter som vender forover og er utstyrt med trepunktsbelter i henhold til ECE R16.

## SPÄNN FAST BARNET RÄTT

Kontrollera för ditt barns säkerhet ...

- att axelremmarna (3) sitter åt kring barnets kropp utan att begränsa barnets rörelser
- att bältet är korrekt justerat
- att axelremmarna (3) inte är snodda
- att bältestungorna (7) är fästa i bälteslåset (5)

## MONTERA BILBARNSTOLEN RÄTT

Kontrollera för ditt barns säkerhet ...

- att ATON CBX är placerad mot körriktningen. (Barnets fötter ska peka mot sätets ryggstöd)
- att krockkudden inte kan nå fram till ATON CBX när den placerats i framsätet.
- att ATON CBX är fäst med ett trepunktsbälte

**OBSERVERA!** ATON CBX är enbart gjord för framåtvända säten som är utrustade med trepunktsbälten enligt ECE R16.

NO

SE

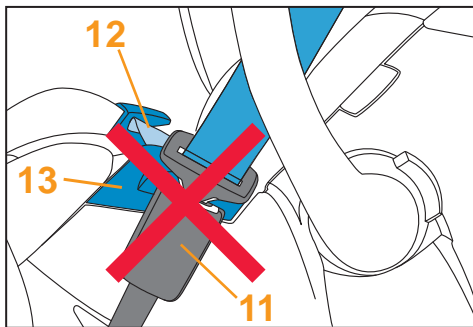

- midjebeltet (12) går gjennom beltesporene (13) på hver side av barnesetet
- det diagonale beltet (14) går gjennom den blå beltekroken (15) på baksiden av barnesetet
- bilspennen (11) ikke når helt frem til det blå beltesporet (13)
- bilbeltet er stramt og ikke vridd
- ATON CBX er montert vertikalt på bilsetet (se markering)

**!** **ADVARSEL!** Barnesetet er ikke egnet for bruk med en to-punkt eller hoftesikkerhetsbelte. Sikring med et to-punktsbelte kan føre til alvorlige eller livstruende skader på barnet i tilfelle en ulykke.

**ADVARSEL!** Det kan være at spennen i bilens sikkerhetsbelte er for lang slik at den når den blå belteføringen av barnebilsetet. Dette betyr, at barnesetet ikke kan spennes ordentlig fast. Hvis dette er tilfelle, velger du et annet sete i bilen for barnebilsetet. Ved tvil ta kontakt med produsenten av barnebilsetet.

### FJERNE BARNESETET

- Ta setebeltet ut av det blå beltesporet (15) på baksiden.
- Åpne bilspennen (11) og ta midjebeltet (12) ut av de blå beltesporene (13).

- att midjebältet (12) löper genom bältessyrningen (13) på båda sidor om bilbarnstolen
- att det diagonala bältet (14) löper genom den blå bältesskåran (15) på baksidan av bilbarnstolen
- att bälteslåset (11) inte når upp till den blå bältesstyrningen (13)
- att bilbältet är spänt och inte snott
- att din ATON CBX är vertikalt placerad på sätet (se markering)

**!** **VAARNING!** Bilbarnstolen är inte lämplig att använda med två-punkt eller höft bälten. Fastsättning med två-punkts bälte kan leda till allvarliga eller livshotande skador på barnet i händelse av en olycka.

**VARNING** Om det blir så att spännets del på fordonssäkerhetsbältet är för lång så att den når den blå bältes dragning på babyskyddet. Detta innebär att bilbarnstolen inte kan monteras hårt Om så är fallet, välj en annan plats i fordonet för bilbarnstolen. I tveksamma fall kontakta tillverkaren av bilbarnstolen.

## TA BORT BILBARNSTOLEN

- Ta ut bilbältet ur den blå bältesskåran (15) på baksidan.
- Öppna bälteslåset (11) och ta ut midjebältet (12) ur den blå bältesstyrningen (13).

NO

SE

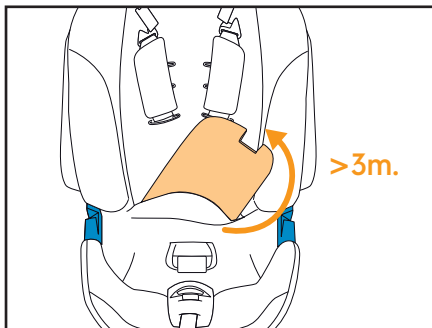

## FJERNE INNLEGGET

Innlegget, som er forhåndsinstallert fra fabrikk, bidrar til bedre liggekomfort og passform for de minste spebarna. For å fjerne innlegget må du løsne trekket på barnesetet, løfte innlegget litt og ta det ut av setet.

Innlegget kan fjernes etter ca. 3 måneder for å gi barnet mer plass.

Den regulerbare innsatsen (17) (venstre bilde øverst på side 158) gir barn opptil 9 måneder økt komfort. Deretter kan innsatsen tas ut for å gi barnet større plass.

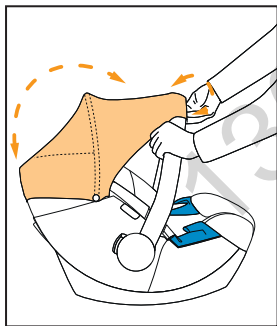

## ÅPNING AV ATON BASIC KALESJEN

Dra trekket til kalesjen ned over bærehåndtakets innstillingsmekanisme. Gjør fast trekket på begge sider av håndtakene ved bruk av borrebånd. For å folde sammen trekket, løsne borrebåndet og hiv trekket opp over den øverste delen på barnestolen.

## TA BORT STOLSINSATSEN

Stolsinsatsen som sitter i bilbarnstolen vid inköp ger ökad liggkomfort och passform för de allra minsta barnen. För att ta bort stolsinsatsen lossar du på stolens klädsel, lyfter lite på stolsinsatsen och tar ut den ur stolen.

Stolsinsatsen kan tas bort efter ungefär tre månader för att ge mer utrymme.

Den justerbara ligginsatsen (17) (vänstra bilden, överst på sidan 159) ger ökad komfort för barn upp till nio månaders ålder. Ligginsatsen kan senare tas bort för att ge barnet extra utrymme.

## ÖPPNING AV ATON BASIC SKYDDET

Dra skyddet över bärhandtagets justeringsmekanism. Fäst skyddet på båda sidor om justeringshandtaget med hjälp av kardborrbandet. För att fälla ihop skyddet, dra upp kardborrbandet och drag det över överdelen av babystolen.

NO

SE

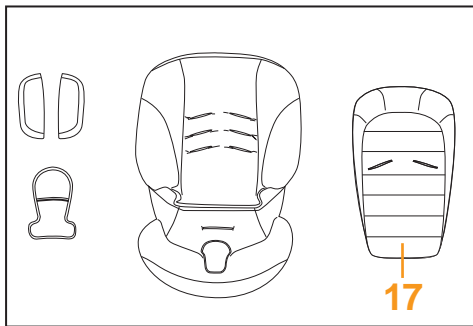

## TA AV TREKKET

Trekket består av 5 deler. 1 setetrekk, 1 justerbart innlegg, 2 skulderputer og 1 spennepute. For å fjerne trekket må du følge disse trinnene:

- Åpne spennen (5).
- Fjern skulderputene (6) fra skulderbeltene (3).
- Trekk trekket over kanten av setet.
- Trekk skulderbeltene (3) sammen med spennetungene (7) ut av delene av trekket.
- Trekk spennen (5) gjennom setetrekket.
- Nå kan du fjerne delene av trekket.

**!** **Advarsel!** Barnesetet må aldri brukes uten trekket.

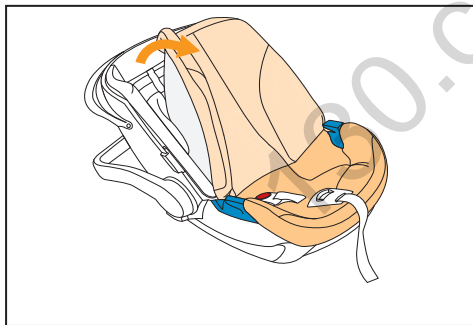

**OBS!** Kun Aton CBX originale trekk kan bli brukt.

## FESTE SETETREKKENE

For å sette trekkene tilbake på setet må du gå frem i motsatt rekkefølge av ovenstående prosedyre.

**Merk!** Ikke vri skulderstroppene.



## ATT TA AV KLÄDSELN

Klädseln består av fem delar. En stolsklädsel, en stolsinsats, två axelmuddar och en bälteslåsdyna Gör så här för att ta av klädseln:

- Öppna bälteslåset (5).
- Ta av axelmuddarna (6) från axelremmarna (3).
- Dra klädseln över sätets kant.
- Dra ut axelremmarna (3) och bältestungorna (7) från klädseln.
- Dra bälteslåset (5) genom klädseln.
- Nu kan du ta av klädseln.

**!** **Varning!** Barnstolen får aldrig användas utan klädsel.

**OBSERVERA!** Endast Aton CBX original klädsel kan användas.

## GÖR SÅ HÄR FÖR ATT SÄTTA PÅ KLÄDSELN

För att sätta på klädseln gör du i motsatt ordning.

**Observera!** Axelremmarna får aldrig vara snodda.

NO

SE

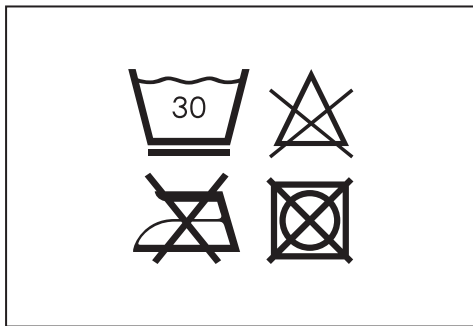

## RENGJØRING

Det er viktig å bruke bare det originale ATON CBX setetrekket, siden trekket er viktig for at setet skal fylle sin funksjon. Du kan kjøpe reservetrekk hos forhandleren din.

**MERK!** Vask trekket før bruk første gang. Stoltrekket kan vaskes ved max 30 grader Finvask. Hvis det vaskes for høyere temperatur kan trekket miste farge. Vask trekket separat og unngå tørketrommel! Unngå tørking i direkte sollys! Plastikkdelen kan rengjøres med et mildt rengjøringsmiddel og varmt vann.

**!** **ADVARSEL!** Ikke bruk kjemiske rensmidler eller blekemidler under noen omstendigheter!

**!** **ADVARSEL!** Det integrerte selesystemet kan ikke fjernes fra barnesetet. Ikke fjern deler av selesystemet.

Det integrerte selesystemet kan rengjøres med mild såpe og varmt vann.

## RENGÖRING

Det är viktigt att bara använda originalklädseln till ATON CBX eftersom den är viktig för stolens funktion. Extraklädsel kan köpas hos din återförsäljare.

**OBSERVERA!** Tvätta klädseln innan du använder den första gången. Klädseln kan tvättas i maskin i max. 30° C skontvätt. Om du tvättar klädseln i högre temperaturer kan tyget blekna. Tvätta klädseln separat och torka den aldrig i torktumlare eller torkskåp! Låt aldrig klädseln torka i direkt solljus! Plastdelar kan rengöras med ett mildt rengöringsmedel och varmt vatten.

**!** **WARNING!** Använd under inga omständigheter kemiska rengöringsmedel eller blekmedel!

**!** **WARNING!** Det integrerade bältet kan inte tas bort från bilbarnstolen. Ta inte bort delar från bältet.

Det integrerade bältet kan rengöras med ett mildt rengöringsmedel och varmt vatten.

NO

SE

## PRODUKT PLEIE

For å sikre at barnesetet gir maksimal beskyttelse, må du være oppmerksom på følgende:

- Alle viktige deler fra barnebilsetet bør sjekkes jevnlig for skader.
- Alle mekaniske komponenter fungerer skikkelig.

Det er helt avgjørende for å sikre at barnesetet ikke sitter fast mellom harde gjenstander som kjøretøy dører, seteskinnene osv, fordi dette kan føre til skade.

- Barnesetet må undersøkes av produsenten hvis detfaller i bakken eller utsettes for liknende situasjoner.

**MERK!** Når du kjøper en ATON CBX anbefales det å kjøpe et setetrekk nummer to. Dermed kan du rense og tørke det ene, mens du bruker det andre på setet.

## I TILFELLE DET SKJER EN ULYKKE

Setet kan bli utrygt etter en ulykke, på grunn av skader som ikke blir synlige med en gang. Det må derfor ikke brukes mer.

## SKÖTSEL

För att säkerställa att din bilbarnstol ger maximalt skydd måste du tänka på följande:

- Alla viktiga delar på bilbarnstolen bör kontrolleras regelbundet från skador.
- Alla mekaniska komponenter fungera korrekt.

Det är absolut nödvändigt att se till att bilbarnstolen inte har fastnat mellan hårda föremål såsom fordonsdörrar, sätesskenor etc., eftersom det kan leda till skador.

- Bilbarnstolen måste undersökas av tillverkaren om du t.ex. tappar den eller liknande.

**Observera!** Det rekommenderas att köpa en extra klädsel när man köper en ATON CBX. Då kan du tvätta och torka den ena medan du använder den andra.

## I HÄNDELSE AV OLYCKA

Bilbarnstolen kan bli farlig efter en olycka på grund av skador som inte kan ses med blotta ögat. Därför ska den inte användas igen.

NO

SE

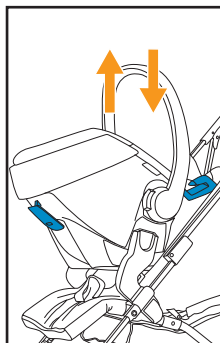
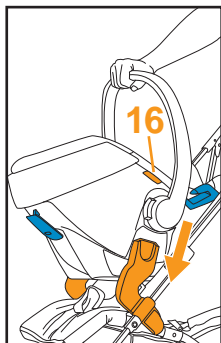

## TRAVEL SYSTEM

Följ bruksanvisningen för din barnvagn!

Du kan fästa bilbarnstolen på en godkänd vagn.

Klicka bilbarnstolen på den godkända adaptern med barnet tittande mot föräldern. Se till att bilbarnstolen låser hörbart med ett klick på på båda sidor. Kontrollera alltid att bilbarnstolen är ordentligt ansluten till vagnen. För att låsa upp, tryck och håll båda frigöringsknapparna (16) på bilbarnstolen och lyfta den.

## TRAVEL SYSTEM

Föl bruksanvisningen för din barnvagn!

Du kan fästa bilbarnstolen på en godkänd vagn.

Klicka bilbarnstolen på den godkända adaptern med barnet tittande mot föräldern. Se till att bilbarnstolen låser hörbart med ett klick på på båda sidor. Kontrollera alltid att bilbarnstolen är ordentligt ansluten till vagnen. För att låsa upp, tryck och håll båda frigöringsknapparna **(16)** på bilbarnstolen och lyfta den.

130.com.ua

NO

SE

## PRODUKTETS LEVETID

Bilstolen er designet for å oppfylle de tiltenkte funksjonene for ca. 7 års bruk.

Gradvis slitasje av plast, f.eks. forårsaket av sollys (UV) kan gi en mindre forringelse av produktets egenskaper. Da bilen er underlagt meget store temperatursvingninger og uforutsigbare belastninger er det viktig at følgende punkter overholdes:

- Hvis bilen utsettes for lange perioder med direkte solskinn skal bilstolen fjernes fra bilen eller dekkes til med et lyst pledd.
- Kontroller alle plast- og metaldeler på setet regelmessig for skader eller endringer i form og farge. Hvis du oppdager en endring skal bilstolen kastes, eller kontrolleres av fabrikant og om nødvendig byttes.
- Endringer i strukturen av polstringen, spesielt blekning fra sola, er normalt i en bil etter noen års bruk og anses ikke som skade.



## PRODUKTENS LIVSLÄNGD

Bilbarnstolen är konstruerade för att uppfylla den avsedda funktionen till ca 7 års total användning. Gradvis förslitning av plast, till exempel orsakad av exponering i solljus (UV) kan orsaka en mindre försämring av produktens egenskaper. Eftersom bilar är utsatta för mycket stora variationer i temperatur och oförutsägbara belastningar, är det viktigt att observera följande punkter:

- Om bilen utsätts för långa perioder av direkt solljus, ska bilbarnstolen tagas ut ur bilen eller skyddas med en ljus filt.
- Kontrollera alla plast- och metalldelar på sätet regelbundet för skador eller förändringar i form eller färg. Om du märker en förändring, skall bilbarnstol avyttras eller kontrolleras av tillverkaren och bytas ut vid behov.
- Förändringar i strukturen på klädseln, särskilt blekning från solen, är normalt i en bil efter några års användning och anses inte vara skador.

NO

SE

## KASSERING

Av hensyn til miljøet ber vi kundene våre kaste alt avfall i henhold til gjeldende lover og regler. Ved begynnelsen av produktets levetid er det snakk om emballasjen, og på slutten dreier det seg om setedeler. Bestemmelsene for avfallshåndtering kan variere fra region til region. For å finne ut hvordan du skal kassere barnesetet på riktig måte, bør du ta kontakt med det lokale renovasjonsselskapet eller med kommunen der du bor. Uansett bør du følge avfallsforskriftene i landet ditt.

**!** **ADVARSEL!** Oppbevar alt emballasjemateriale utilgjengelig for barn. Det kan utgjøre en kvelningsfare!

## PRODUKTINFORMASJON

Hvis det er noe du lurer på, bør du først ta kontakt med forhandleren din. Først bør du imidlertid ha funnet frem følgende informasjon:

- Serienummer (se etikett).
- Merkenavn og biltype og normal plassering av barnesetet.
- Barnets vekt (alder, størrelse).

Hvis du vil ha ytterligere informasjon om våre produkter, kan du besøke **[www.mycbx.com](http://www.mycbx.com)**

## ÅTERVINNING

Av miljöskäl ber vi våra kunder att först återvinna förpackningen och därefter stolens alla delar på ett korrekt sätt. Regler för återvinning kan variera från plats till plats. Vill du ha information om hur du återvinner barnbilstolen på rätt sätt kan du kontakta återvinningsenheten i din kommun. Följ de regler som gäller i ditt land.

**!** **WARNING!** Alla förpackningar ska förvaras utom räckhåll för barn. Kvävningrisk föreligger!

## PRODUCT INFORMATION

Om du har några frågor bör du i första hand kontakta din återförsäljare. Ha alltid följande information till hands.

- Serienummer (se etiketten).
- Bilmärke och modell samt platsen där bilstolen normalt sett är monterad.
- Barnets vikt, ålder och längd.

För mer information om våra produkter kan du besöka [www.mycbx.com](http://www.mycbx.com)

NO

SE

## **GARANTI**

Den følgende garantien gjelder utelukkende i det land hvor dette produkt opprinnelig ble solgt av en forhandler til en forbruker. Garantien dekker alle produksjons- og materialefeil, som forekommer og oppstår på kjøpsdatoen eller innenfor 3 år fra kjøpsdatoen hos den forhandler som opprinnelig solgte produktet til forbrukeren (produsentens garanti). Hvis en produksjons- eller materialefeil oppstår, vil CYBEX - etter egen vurdering - enten reparere produktet uten beregning, eller skifte ut produktet med et nytt. For å utnytte denne garantien skal produktet innleveres hos den forhandler hvor produktet opprinnelig ble kjøpt, sammen med kjøpsbevi, som viser kjøpsdato, forhandlerens navn og typebetegnelsen for produktet. Garantien dekker ikke i tilfeller hvor produktet bringes til produsenten eller noen annen person enn den opprinnelige forhandler. Undersøk produktet grundig på utleveringstidspunktet for eventuelle produksjons- eller materialefeil og ved kjøp pr. postordre straks etter mottagelsen. I tilfelle av feil skal bruken av produktet stoppes og produktet skal omgående vises til forhandleren. Er det snakk om en reklamasjon skal produktet avleveres i ren og komplett stand. Før henvendelse til forhandleren bes det om at bruksanvisningen er nøye gjennomlest. Garantien dekker ikke skader påført ved feil bruk av produktet, utefra kommende effekter (vann, ild, bilulykker etc.) eller normalt slit. Garantien gjelder kun når produktet har vært anvendt i henhold til bruksanvisningen, hvis eventuelle

## GARANTI

Följande garanti gäller endast i det land där denna produkt först såldes av en återförsäljare till en kund. Garantin gäller alla tillverknings- och materialfel, nuvarande och uppkommande, vid tidpunkten för köpet eller som framträder inom tre (3) år från inköpsdatum av återförsäljaren som först sålde produkten till en kund (tillverkningsgaranti). Om ett tillverknings- eller materialfel skulle uppstå, kommer vi – efter vårt omdöme – antingen att kostnadsfritt reparera produkten eller byta ut den mot en ny produkt. För att erhålla sådan garanti måste produkten föras till återförsäljaren som ursprungligen sålde denna produkt till en kund och bifoga originalbevis på köpet (kvitto eller faktura) som innehåller inköpsdatum, återförsäljarens namn och produktens typbeteckning. Denna garanti gäller inte om denna produkt förs till tillverkaren eller någon annan person än återförsäljaren som ursprungligen sålde denna produkt till en kund. Vänligen kontrollera produkten med hänsyn till fullständighet och tillverknings- eller materialfel omedelbart vid tidpunkten för inköpet eller, ifall produkten köptes på distans, omedelbart efter mottagandet. I händelse av ett fel sluta använda produkten och för den genast till återförsäljaren som ursprungligen sålde den. I ett garantifall måste produkten återlämnas i ett rent och helt skick. Innan återförsäljaren kontaktas var vänlig läs noga igenom denna bruksanvisning. Denna garanti gäller inte skador som orsakats av missbruk, miljöbetingade omständigheter (vatten, brand, trafikolyckor etc.) eller

NO

SE

reparasjoner er blitt utført av autoriserte personer og hvis originale komponenter og reservedeler er anvendt.

130.com.ua

normalt slitage. Garantien gäller endast om produkten alltid använts i enlighet med instruktionerna, om eventuella förändringar och service utförts av auktoriserade personer och om originaldelar och originaltillbehör har använts. Denna garanti varken utesluter, begränsar eller på något annat sätt påverkar lagstadgade konsumenträttigheter, inklusive kränkningar och kontraktsbrott, som köparen kan ha mot produktens återförsäljare eller tillverkare.

130.com.ua

CYBEX GmbH  
Riedingerstr. 18, 95448 Bayreuth, Germany  
Tel.: +49 921 78 511-0, Fax.: +49 921 78 511- 999

NO

SE