



PHONES

0 (800) 800 130  
(050) 462 0 130  
(063) 462 0 130  
(067) 462 0 130

130  
COM.UA

Internet store of  
autogoods



SKYPE

km-130

CAR RECEIVERS — Receivers • Media receivers and stations • Native receivers • CD/DVD changers • FM-modulators/USB adapters • Flash memory • Facia plates and adapters • Antennas • Accessories |  
CAR AUDIO — Car audio speakers • Amplifiers • Subwoofers • Processors • Crossovers • Headphones • Accessories | TRIP COMPUTERS — Universal computers • Model computers • Accessories |  
GPS NAVIGATORS — Portable GPS • Built-in GPS • GPS modules • GPS trackers • Antennas for GPS navigators • Accessories | VIDEO — DVR • TV sets and monitors • Car TV tuners • Cameras • Videomodules  
• Transcoders • Car TV antennas • Accessories | SECURITY SYSTEMS — Car alarms • Bike alarms • Mechanical blockers • Immobilizers • Sensors • Accessories | OPTIC AND LIGHT — Xenon • Bixenon • Lamps  
• LED • Stroboscopes • Optic and Headlights • Washers • Light, rain sensors • Accessories | PARKTRONICS AND MIRRORS — Rear parktronic • Front parktronic • Combined parktronic • Rear-view mirrors  
• Accessories | HEATING AND COOLING — Seat heaters • Mirrors heaters • Screen-wipers heaters • Engine heaters • Auto-refrigerators • Air conditioning units • Accessories | TUNING — Vibro-isolation  
• Noise-isolation • Tint films • Accessories | ACCESSORIES — Radar-detectors • Handsfree, Bluetooth • Windowlifters • Compressors • Beeps, loudspeakers • Measuring instruments • Cleaners • Car seats  
• Miscellaneous | MOUNTING — Installation kits • Upholstery • Grilles • Tubes • Cable and wire • Tools • Miscellaneous | POWER — Batteries • Converters • Start-charging equipment • Capacitors  
• Accessories | MARINE AUDIO AND ELECTRONICS — Marine receivers • Marine audio speakers • Marine subwoofers • Marine amplifiers • Accessories | CAR CARE PRODUCTS — Additives • Washer fluid •  
Care accessories • Car polish • Flavors • Adhesives and sealants | LIQUID AND OIL — Motor oil • Transmission oil • Brake fluid • Antifreeze • Technical lubricant



In store "130" you can find and buy almost all necessary goods for your auto in Kyiv and other cities, delivery by ground and postal services. Our experienced consultants will provide you with exhaustive information and help you to choose the very particular thing. We are waiting for you at the address

<https://130.com.ua>



# ● **BLAUPUNKT** **AUTORADIO**

## BEDIENUNGSANLEITUNG: BREMEN SQR 46 DAB



Bedienungsanleitung  
Operating instructions  
Notice d'utilisation  
Istruzioni d'uso  
Bedieningshandleiding  
Betjeningsvejledning  
Instrukcja obsługi  
Návod k obsluze  
Manual de instrucciones  
Instruções de operação



## Steuerung

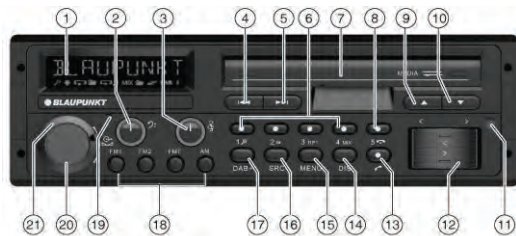

- 1 Display
- 2 Bass-einstellung (leicht drücken, um nach links/rechts zu drehen)  
Ändern des Basspegels
- 3 Höheneinstellung (leicht drücken, um nach links/rechts zu drehen)  
Ändern des Höhenpegels
- 4 Taste [◀◀] ]
- 5 Taste [▶▶] ]  
Radiomodus: Manuelle Suche um einen Skalenpunkt nach oben/unten.  
DAB: Manuelle Suche nach einem Kanal nach oben/unten  
Langes Gedrückthalten: Automatische Suche nach dem nächsten Multiplex/verwendeten Kanal USB/SD: Zum vorherigen/nächsten Titel wechseln  
Langes Gedrückthalten: Schneller Vorlauf/Rücklauf
- 6 Tastenblock **1-5**  
Speichern/ Abrufen von voreingestellten Sendern (FM/ AM/ DAB)
- 7 Klappe des USB/SD/AUX-Eingangs
- 8 Taste [☎] ]  
Beenden / Ablehnen eines Anrufs
- 9 Taste [▲] ]
- 10 Taste [▼] ]  
Radiomodus: Programmieren der Sender nach oben/unten. Langes Gedrückthalten: PTY-Suche  
DAB: Wechsel zum vorhergehenden/nächsten bekannten Multiplex  
Langes Gedrückthalten: PTY-Suche  
USB/SD: Wechsel zum vorherigen/nächsten Ordner

- 11 Fernbedienungs-fenster
- 12 Taste </>  
Radiomodus: Automatische Suche nach dem vorherigen/nächsten Sender  
DAB-Modus: Wechsel zum vorherigen/nächsten Sender  
USB/SD: Wechsel zum vorherigen/nächsten Titel  
Langes Gedrückthalten: Schneller Vorlauf/Rücklauf
- 13 Taste [☎] ]  
Empfangen von Anrufen
- 14 **DIS**-Taste  
Kurzes Gedrückthalten: Ändern der Display-Einstellungen  
Langes Gedrückthalten: Ändern der Stärke der Hintergrundbeleuchtung
- 15 **MENU**-Taste  
Kurzes Gedrückthalten: Öffnen der Einstellungen  
Langes Gedrückthalten: Starten der Wiedergabe von INTRO (FM/DAB/USB/SD)
- 16 **SRC**-Taste  
Auswahl des Aufnahmepegels oder der Quelle
- 17 **DAB**-Taste  
Auswahl des DAB-Modus oder der DAB-Speicherebene
- 18 Taste **FM1/FM2/FMT/AM**  
Direktwahl FM1/FM2/FMT/AM
- 19 Mikrofon
- 20 Ein/Aus-Taste  
Kurzes Gedrückthalten: Autoradio einschalten  
Im Betrieb: Autoradio stumm schalten (Mute)  
Langes Gedrückthalten: Autoradio ausschalten  
Drehung: Lautstärke-einstellung
- 21 **Balance** -Taste  
Drehen, um die Lautstärkeverteilung zu ändern

## Sicherheitshinweise

Das Gerät wurde nach den neuesten technologischen Entwicklungsstandards und den allgemein anerkannten Sicherheitsregeln hergestellt. Dennoch kann die Nichtbeachtung der in diesem Handbuch enthaltenen Sicherheitshinweise zu verschiedenen Risiken führen. Die Anleitung enthält wichtige Informationen, um das Autoradio einfach und sicher einzubauen und zu bedienen.

- Lesen Sie diese Anleitung sorgfältig und vollständig, bevor Sie das Autoradio benutzen.
- Bewahren Sie die Anleitung so auf, dass sie jederzeit für alle Benutzer zugänglich ist.
- Wenn Sie das Autoradio an Dritte weitergeben, legen Sie bitte diese Anleitung bei.

Beachten Sie außerdem die Anleitungen anderer Geräte, die sie im Zusammenhang mit dem Autoradio verwenden.

### Verwendete Symbole

In dieser Betriebsanleitung werden die folgenden Symbole verwendet:



**GEFAHR!**

Warnung vor Verletzungen



**VORSICHT!**

Warnung vor Beschädigung des CD-Laufwerks



**GEFAHR!**

Warnung vor hoher Lautstärke



Das CE-Zeichen bestätigt die Einhaltung der EU-Richtlinien.

Bestimmt die Reihenfolge der Handlungsschritte

- Kennzeichnet eine Aufzählung

### Verkehrssicherheit

Beachten Sie folgende Hinweise zur Verkehrssicherheit:

- **Benutzen Sie das Gerät so, dass Sie Ihr Fahrzeug immer sicher steuern können.** Im Zweifelsfall halten Sie an einer sicheren Stelle an und bedienen Ihr Gerät bei stehendem Wagen.
- **Stellen Sie immer eine mäßige Lautstärke ein**, um Ihr Gehör zu schützen und akustische

Warnsignale (z.B. der Polizei) hören zu können. In Stummschaltungspausen (z.B. beim Wechsel der Audioquelle), ist die Lautstärkeänderung nicht hörbar. Erhöhen Sie die Lautstärke nicht während der Stummschaltungspause.

### Allgemeine Sicherheitshinweise

Beachten Sie die folgenden Hinweise, um sich selbst vor Verletzungen zu schützen:

- **Verändern oder öffnen Sie das Gerät nicht.** Im Gerät befindet sich ein Laser der Klasse 1, der Ihre Augen verletzen kann.
- **Erhöhen Sie die Lautstärke nicht während der Stummschaltungspausen**, z.B. beim Wechsel der Audioquelle. In den Stummschaltungspausen ist die Lautstärkeänderung nicht hörbar.

### Bestimmungsgemäßer Gebrauch

Das Gerät ist für den Einbau und den Betrieb in einem Fahrzeug mit 12 V Bordspannung vorgesehen und muss in einem DIN-Schacht eingebaut werden. Beachten Sie die Leistungsgrenzen in den technischen Daten. Lassen Sie Reparaturen und ggf. den Einbau von einem Fachmann durchführen.

### Einbauhinweise

Sie dürfen das Autoradio nur dann selbst einbauen, wenn Sie Erfahrung mit dem Einbau von Autoradios haben und Ihnen die Elektrik des Fahrzeugs vertraut ist. Beachten Sie dazu die Einbauanleitung am Ende dieser Anleitung.



### Konformitätserklärung

Die Blaupunkt Competence Center Car Multimedia Evo Sales GmbH erklärt hiermit, dass dieses Gerät mit den grundlegenden Anforderungen und anderen, entsprechenden Bestimmungen der Richtlinie 2014/53/EU konform ist. Die Konformitätserklärung finden Sie im Internet unter [www.blaupunkt.com](http://www.blaupunkt.com).

### Reinigungshinweise

Löse-, Reinigungs- und Scheuermittel sowie Cockpitreiniger und Kunststoffpflegemittel können Komponenten enthalten, die die Oberfläche des Gerätes angreifen.

- Verwenden Sie zur Reinigung des Autoradios nur ein trockenes oder leicht getränktes Tuch.
- Reinigen Sie bei Bedarf die Kontakte des Bedienteils mit einem weichen Tuch, das mit einem Reiniger auf Alkohobasis getränkt ist.

### Entsorgungshinweise

Entsorgen Sie das Altgerät nicht in den Hausmüll!

Zur Entsorgung des Gerätes geben Sie es bitte an einer der örtlichen Sammelstellen für Altgeräte zurück.



### Lieferumfang

Im Lieferumfang sind enthalten:

- 1 Autoradio
- 1 Bedienungs-/Einbauanleitung
- 1 Gehäuse
- 1 Adapter für die Antennenbuchse
- 2 Demontagewerkzeuge
- 1 Distanzschraube
- 1 Anschlusskabelraum A (optional)
- 1 Anschlusskabelraum B (optional)
- 1 manuelle Fernbedienung (mit Batterien)

### Zusatzausstattung (nicht im Lieferumfang enthalten)

Benutzen Sie nur von Blaupunkt zugelassenes Zusatzzubehör. Weitere Informationen erhalten Sie bei Ihrem Blaupunkt-Händler oder im Internet unter [www.blaupunkt.com](http://www.blaupunkt.com).

### Anzeigesprache

- ☛ Sie können einstellen, ob die Anzeige auf Deutsch oder Englisch erfolgen soll. Die gewünschte Einstellung erfolgt im Benutzermenü (siehe Kapitel "Benutzereinstellungen"; Abschnitt "Einstellungen im Menü "DISPLAY" vornehmen")

(Display) Menüpunkt "LANGUAGE" (Sprache).

### Wichtiger Hinweis zum Radioempfang

Das Autoradio kann in verschiedenen Empfangsregionen mit unterschiedlichen Frequenzbereichen und Funkübertragungstechnologien eingesetzt werden. Es ist möglich die Region auf „EUROPE“ (Europa), „ASIA“ (Asien), „USA“, „SOUTH AMERICA“ (Südamerika) i „THAILAND“ umzuschalten.

Alternativ müssen Sie ggf. zunächst im Benutzermenü eine entsprechende Empfangsregion einstellen (siehe Kapitel "Benutzereinstellungen", Abschnitt "Einstellungen im Menü "TUNER" vornehmen", Menüpunkt "TUNER AREA") (Empfangsregion).

#### Ein-/Ausschalten

##### Ein-/Ausschalten mit der Ein-/Aus-Taste

- ☛ Zum Einschalten drücken Sie die Ein-/Aus-Taste. Das Autoradio schaltet sich ein.
- ☛ Zum Ausschalten halten Sie die Ein-/Aus-Taste länger als 2 Sekunden lang gedrückt. Das Autoradio schaltet sich aus.

#### Hinweis:

Wenn Sie das Autoradio bei ausgeschalteter Fahrzeugzündung einschalten, schaltet es sich nach einer Stunde automatisch aus, um die Fahrzeugbatterie zu schonen.





## Lautstärkereglер | DAB-Modus

### Ein-/Ausschalten über die Fahrzeugzündung

Wenn das Autoradio, wie in der Einbauanleitung dargestellt, mit der Fahrzeugzündung verbunden ist und es nicht mit der Ein-/Aus-Taste ausgeschaltet wurde, wird es mit der Zündung aus- bzw. eingeschaltet.

### Lautstärke

#### Einstellen der Lautstärke

Die Lautstärke ist im Bereich von 0 (aus) bis 50 (max.) einstellbar.

☛ Drehen Sie den Regler, um zwischen den Funktionen umzuschalten.

#### Hinweis:

Ist ein Telefon, wie in der Einbauanleitung beschrieben, mit dem Autoradio verbunden, wird das Autoradio bei einem Telefongespräch stumm geschaltet. Im Display wird während der Stummschaltung „TELEPHONE“ (Telefon) angezeigt.

#### Autoradio stumm schalten (Mute)

☛ Drücken Sie kurz die Ein-/Aus-Taste, um das Autoradio stumm zu schalten bzw. um wieder die vorherige Lautstärke zu aktivieren. Im Display wird während der Stummschaltung „MUTE“ angezeigt.

### Verkehrsfunk

In der Region „EUROPE“ (Europa) können Sie Verkehrsdurchsagen von UKW-Sendern mit dem RDS-Signal empfangen. Wenn der Vorrang für Verkehrsmeldungen eingeschaltet ist, schaltet das Gerät automatisch auf Verkehrsansagen um, auch wenn das Autoradio nicht im Radiobetrieb arbeitet.

Wenn der Vorrang eingeschaltet ist, wird im Display das Stausymbol () angezeigt.

Während der Verkehrsmeldungen zeigt das Display „TRAFFIC“ an (Verkehr).

Der Vorrang wird im Benutzermenü ein- und ausgeschaltet (siehe Kap.

„Benutzereinstellungen“, Abschnitt „Einstellungen im Menü „TUNER“ vornehmen“, Menüpunkt „TRAFFICINFO“ (Verkehrsinfo)).

#### Hinweis:

Die Lautstärke wird für die Dauer der Verkehrsdurchsage erhöht. Sie können die Minimallautstärke für Verkehrsdurchsagen einstellen (siehe Kap.

„Benutzereinstellungen“, Abschnitt „Einstellungen im Menü „VOLUME“ (Lautstärke) vornehmen“, Menüpunkt „TRAFFIC VOL“ (Verkehrsinfo-Lautstärke)).

Um eine durchgeschaltete Verkehrsdurchsage abzubrechen, drücken Sie die **SRC-Taste**.

### DAB-Betrieb

Mit DAB können Sie das Radio in digitaler Tonqualität genießen. Im Gegensatz zum herkömmlichen Radio werden bei DAB einige Programme (Sender) immer auf der gleichen Frequenz ausgestrahlt. Diese Sender werden zu einem sogenannten Multiplex zusammengefasst. In manchen Fällen kann der gleiche Sender auf verschiedenen Multiplexen empfangen werden.

#### Hinweis:

☛ Sie benötigen eine spezielle DAB-Antenne, um DAB-Signale empfangen zu können. Dies kann eine separate DAB-Antenne auf dem Dach oder Fenster oder eine kombinierte DAB/AM/FM-Antenne sein.

#### Auswahl des DAB-Modus oder der DAB-Speicherebene

☛ Drücken Sie die Taste DAB+ so oft, bis die gewünschte DAB-Speicherebene angezeigt wird: DAB1 > DAB2 > DAB3. Wenn der DAB-Modus eingeschaltet ist, wird auf dem Display das Symbol  angezeigt.

#### Hinweise:

- Auf jeder DAB-Speicherebene können bis zu 5 Sender gespeichert werden.
- Die DAB-Speicherebenen können im Benutzermenü ein- und ausgeschaltet werden (siehe Kapitel „Benutzereinstellungen“, Abschnitt „Einstellungen im Menü „DABTUNER“, Abschnitt „PRESETS“) (Voreinstellungen)). Deaktivierte DAB-Speicherebenen werden bei der Quellenwahl mit der **SRC-Taste** übersprungen.

#### Einstellung von Multiplexen/Sendern

Mit DAB werden einige Sender, die auf der gleichen Frequenz senden, immer in einem „Multiplex“ verbunden.







### Auswahl eines Multiplexes

Sie können die Multiplexe, die Sie schon einmal empfangen haben, direkt auswählen (dafür muss das Multiplex empfangbar sein).

- Drücken Sie kurz die Taste  $\Delta/\nabla$ , um zum vorherigen/nächsten Multiplex zu wechseln. Der erste verfügbare Sender des Multiplexes wird wiedergegeben.

#### Hinweis:

Bei aktiver PTY-Funktion drücken Sie lange die Taste  $\Delta/\nabla$  um nach dem PTY-Programmtyp zu suchen.

### Einstellungen

Jetzt können Sie mit dem Suchlauf nach den Multiplexen suchen.

- Im DAB-Modus beginnt der Suchlauf mit einem langen Gedrückt halten der Taste  $\lll/\ggg$

### Sender auswählen

Nachdem Sie das Multiplex eingestellt haben, können Sie einen Sender des Multiplexes auswählen.

- Drücken Sie dazu kurz die Tasten  $\langle / \rangle$ .

### Auswahl einer Liste

Sie können die Sender oder Multiplexe, die Sie schon einmal empfangen haben, direkt in den Listen auswählen, ohne die Wiedergabe zu unterbrechen (dazu müssen die Sender/Multiplex empfangbar sein).

- Ein langer Tastendruck **DAB+** bringt Sie auf die Liste.
- Drücken Sie die Taste  $\langle$ , um eine Liste aller Multiplexe anzuzeigen.

Auf dem Display erscheint das aktuelle Multiplex.

- Drücken oder halten Sie die Taste  $\Delta/\nabla$  gedrückt, um ein anderes Multiplex auszuwählen.
- Drücken Sie die Taste  $\rangle$ , um die Sender des ausgewählten Multiplex anzuzeigen. Der erste Sender des Multiplex wird angezeigt.

#### Hinweis:

Die Betätigung der Taste  $\langle$  bringt Sie zurück zur Liste der Multiplexe.

- Drücken Sie die Taste  $\Delta/\nabla$  ein- oder mehrmals oder halten sie diese gedrückt, um einen anderen Sender auszuwählen.

- Drücken Sie die Taste  $\rangle$ , um den Sender wiederzugeben.

Der ausgewählte Sender wird gespielt. Sie verlassen die Auswahlliste.

### Speichern des Senders oder Aufrufen des gespeicherten Senders

- Wählen Sie die gewünschte DAB-Speicherebene.
- Stellen Sie ggf. den gewünschten Radiosender ein.
- Halten Sie die Sendertaste 1-5 ca. 2 Sekunden lang gedrückt, um den aktuellen Sender der ausgewählten Taste zuzuordnen.

- oder

- Drücken Sie die Taste 1-5, um den zugeordneten Sender aufzurufen.

### Kurzes Anspielen der Sender

Mit der Funktion der kurzen Wiedergabe können Sie alle empfangbaren Sender kurz anspielen.

- Drücken Sie die MENU-Taste für ca. 2 Sekunden lang, um das Anspielen zu starten. Während der Wiedergabe werden im Display das Wort "SCAN" und der Name des Senders abwechselnd angezeigt.
- Drücken Sie kurz die MENU-Taste, um den gerade angespielten Sender weiter zu hören.

### Aktualisieren der empfangenen Sender

Um den empfangenen Sender zu aktualisieren, lesen Sie bitte das Kapitel "Einstellungen im Menü "DAB TUNER", Menüpunkt "SERVICSCAN" (Kurzes Anspielen der Sender) im Kapitel "Benutzereinstellungen".



## Umschalten zwischen DAB und FM

Sie können verschiedene Einstellungen wählen, um zwischen DAB- und FM-Radiomodus umzuschalten. Eine Umschaltung kann erforderlich sein, wenn die Empfangsqualität im DAB- oder FM-Modus stark absinkt.

### DAB-PTY

Mit der PTY-Funktion können Sie einen Programmtyp auswählen, um gezielt nach Sendern zu suchen, die beispielsweise Rockmusik oder Sportveranstaltungen ausstrahlen.

#### Hinweis:

- Die PTY-Funktion ist erst nach ihrer Aktivierung verfügbar (siehe Kapitel "Benutzereinstellungen", Abschnitt "Einstellungen im Menü "DABTUNER" vornehmen", Menüpunkt "PTY").

### Programmtyp wählen

Zur Auswahl des Programmtyps lesen Sie das Kapitel "Einstellungen im Menü DAB TUNER vornehmen", Menüpunkt "PTY TYPE" (Programmtyp) im Kapitel "Benutzereinstellungen".

### Sendersuche

- Drücken Sie die Taste  $\Delta/\nabla$

Während des Suchlaufs wird der aktuell ausgewählte Programmtyp angezeigt. Wird ein Sender mit dem gewünschten Programmtyp gefunden, wird er eingestellt.

#### Hinweis:

- Wenn kein Sender mit einem bestimmten Programmtyp gefunden wird, wird auf dem Display kurz die Meldung "PTY NONE" angezeigt und Sie hören 2 Pieptöne. Der zuletzt gehörte Radiosender wird wieder eingestellt.

### Einstellen der Anzeige

- Drücken Sie die DIS-Taste, um zwischen diesen Displayanzeigen umzuschalten.

| Display          | Bedeutung  |
|------------------|--|
| ABCDEF           | Sendername   |
| DLS mode         | Dynamic Label Service  |
| ABCDEF           | Name des Multiplex   |
| DAB1 5C          | DAB-Speicherebene/Frequenz<br>Oder<br>Standortebene/Frequenz |
| Oder<br>PI 5C    |  |
| DAB1 18:30       | DAB-Speicherebene /Zeit<br>Oder<br>Standortebene/ Zeit       |
| Oder<br>PI 18:30 |  |

## Funkbetriebsart

### RDS

Viele FM-Sender strahlen das RDS-Signal (Radio Data System) als Ergänzung zum Programm in der Empfangsregion "EUROPE" (Europa) aus, das die Nutzung der folgenden zusätzlichen Funktionen ermöglicht:

- Der Sendername wird angezeigt.
- Dieses Autoradio erkennt die Verkehrsdurchsagen und Nachrichtensendungen und kann automatisch auf andere Betriebsarten umschalten.
- Alternativfrequenz (Alternate frequency): Wenn RDS-Funktion aktiviert ist, wählt das Autoradio automatisch die am besten empfangbare Frequenz des eingestellten Senders aus.
- Regional: Einige Sender teilen ihr Programm zu bestimmten Zeiten in regionale Programme und bieten eine Vielzahl von Programmen an. Bei eingeschalteter REGIONAL-Funktion schaltet das Autoradio auf die alternativen Frequenzen um, auf denen das gleiche Regionalprogramm ausgestrahlt wird.
- Die Radiotextinformationen werden auf dem Display angezeigt.





Die Funktionen RDS und REGIONAL können im Benutzermenü ein- und ausgeschaltet werden (siehe Kapitel "Benutzereinstellungen", Abschnitt "Einstellungen im Menü "TUNER" vornehmen", Menüpunkte "RDS AF" und "REGIONAL").

**Hinweis:**

- Wenn eine andere Region als "EUROPE" (Europa) eingestellt ist, wird die RDS-Funktion automatisch ausgeschaltet. Der Sendername wird weiterhin angezeigt. Um RDS-Signale von verfügbaren Radiosendern in der ausgewählten Region zu verwenden, schalten Sie die RDS-Funktion im Benutzermenü ein.

**In den Radiobetrieb umschalten oder Auswahl einer Speicherebene**

In verschiedenen Empfangsregionen sind folgende Speicherebenen verfügbar:

| Region                     | Speicherebenen    |
|----------------------------|-------------------|
| EUROPE (Europa)            | FM1, FM2, FMT, AM |
| ASIA (Asien)               | FM1, FM2, FMT, AM |
| USA                        |                   |
| SOUTH AMERICA (Südamerika) |                   |
| THAILAND                   |                   |

- Drücken Sie die Taste **FM1>FM2>FMT>AM**, um direkt die gewünschte Speicherebene zu wählen.

**Hinweis:**

- Auf jeder Speicherebene können bis zu max. 5 Sender gespeichert werden.

**Sender einstellen**

Es gibt viele Möglichkeiten zum Einstellen eines Radiosenders.

**Starten des Senderdurchlaufs**

- Drücken Sie die Taste **</>**, um automatisch nach einem Sender zu suchen.

**Hinweise:**

- Für die Region "EUROPE": Im FM-Frequenzband werden nur Verkehrsfunksender eingeschaltet, wenn die Priorität für Verkehrsdurchsagen aktiviert ist (  ).
- Die Empfindlichkeit des Suchlaufs kann eingestellt werden. Sie können in den FM-Einstellungen die Empfindlichkeitsstufe niedrig oder hoch wählen.

**Manuelle Sendereinstellung**

- Drücken Sie die Taste **◀◀/▶▶** um die Frequenz manuell zu verringern/erhöhen

**Sender speichern bzw. gespeicherten Sender aufrufen**

- Wählen Sie die gewünschte Speicherebene
- Stellen Sie bei Bedarf den gewünschten Radiosender ein.
- Halten Sie die Sendertaste **1-5** > ca. 2 Sekunden lang gedrückt, um den aktuellen Sender der ausgewählten Taste zuzuordnen.

- oder -

- Drücken Sie kurz die Taste **1-5**, um den zugeordneten Sender aufzurufen.

**Kurzes Anspielen der Sender**

Mit der Scan-Funktion können Sie alle empfangenen oder gespeicherten Sender des aktuellen Wellenbereichs kurz anhören.

**Hinweis:**

- Die Anspielzeit jedes Senders ist einstellbar (siehe Kapitel "Benutzereinstellungen", Abschnitt "Einstellungen im Menü "VARIOUS" vornehmen") (Diverses), Menüpunkt "SCAN TIME" (Anhörzeit).

**Kurzes Anspielen von allen empfangbaren Sender im jeweiligen Wellenbereich**

- Drücken Sie die **MENÜ**-Taste für ca. 2 Sekunden, um das Anspielen zu starten. Während des Anspielens werden im Display abwechselnd "SCAN" und die aktuelle Frequenz sowie den Speicherebene oder der Sendername angezeigt.



## Radiomodus | PTY-Modus

- Drücken Sie kurz die MENU-Taste, um den aktuell eingestellten Sender weiter zu hören.

### Sender automatisch speichern (Travelstore)

Die Travelstore-Funktion sucht und speichert automatisch die fünf stärksten Sender der jeweiligen Region auf der FMT-Speicherebene. Zuvor gespeicherte Sender dieser Speicherebene werden dabei gelöscht.

In den Regionen "ASIA" (Asien), "USA" (Vereinigte Staaten), "SOUTH AMERICA" (Südamerika) und "THAILAND" (Thailand) können weitere 5 AM-Sender auf der AMT-Speicherebene gespeichert werden.

- Wählen Sie die Speicherebene für das gewünschte Wellenband, z.B. FMT oder AM.
- Drücken Sie die SRC-Taste für ca. 2 Sekunden lang. Der Tuner beginnt automatisch den Sendersuchlauf, auf dem Display erscheint "FM TSTORE". Wenn das Speichern beendet ist, wird der Sender auf Speicherplatz 1 der Speicherebene FMT oder AMT wiedergegeben.

#### Hinweis:

- Für die Region „EUROPE“: Bei eingeschaltetem Vorrang für Verkehrsfunk (  ), werden nur Verkehrsfunksender gespeichert.
- Wenn die FMT- oder AMT-Speicherebene deaktiviert ist (siehe Kapitel "Benutzereinstellungen", Abschnitt "Einstellungen im Menü "TUNER" vornehmen", Menüpunkt "BAND SELECTION") (Bandbreitenauswahl)), wird sie automatisch wieder aktiviert, wenn die Travelstore-Funktion im

### PTY-Modus

aktiviert wird.  
In den Regionen "EUROPE" (Europa) und "USA" (Vereinigte Staaten) kann der FM-Sender seinen aktuellen Programmtyp übermitteln, z.B. KULTUR, POP, JAZZ, ROCK, SPORT oder WISSEN. Mit der PTY-Funktion können Sie gezielt nach Programmen eines bestimmten Typs suchen, z.B. nach Sport oder Rockmusik. Beachten Sie, dass PTY nicht von allen Sendern unterstützt wird.

#### Hinweis:

Die PTY-Funktion ist erst nach ihrer Aktivierung verfügbar (siehe Kapitel "Benutzereinstellungen", Abschnitt "Einstellungen im Menü "TUNER" vornehmen", Menüpunkt "PTY").

### Programmtyp wählen

Zur Auswahl des Programmtyps lesen Sie das Kapitel "Einstellungen im TUNER-Menü vornehmen", Menüpunkt "PTY-TYPEN" im Kapitel "Benutzereinstellungen".

#### Hinweis:

In der Region „EUROPE“ (Europa) können Sie die Sprache einstellen, in der die Programmtypen angezeigt werden (siehe Kapitel "Benutzereinstellungen", Abschnitt "Einstellungen im Menü "TUNER" vornehmen", Menüpunkt "PTY LANGUAGE" (PTY-

Sprache)).

### Sendersuche

Voraussetzung: Die PTY-Funktion ist eingeschaltet.

- Ein langer Tastendruck   startet den Suchlauf nach dem PTY-Programmtyp.

### Hinweis:

- Wenn kein Sender mit dem bestimmten Programmtyp gefunden wird, wird kurz "NO PTY" angezeigt und Sie hören 2 Pieptöne. Der zuletzt gespielte Radiosender wird wieder eingestellt.
- Wenn der eingestellte oder ein anderer gewählter Sender zu einem späteren Zeitpunkt den gewünschten Programmtyp ausstrahlt, schaltet das Autoradio automatisch vom empfangenden Sender oder der aktuellen Audioquelle (z.B. USB) zum Sender mit dem gewählten Programmtyp. Bitte beachten Sie, dass diese Funktion nicht von allen Sendern unterstützt wird.





## Einstellen der Anzeige

☛ Drücken Sie die DIS-Taste, um zwischen den folgenden Anzeigen umzuschalten:

| Display      | Bedeutung                                |
|--------------|--|
| ABCDEF       | Sendername                               |
| RADIO TEXT   | Radiotext, falls vorhanden               |
| PI FM1 89.90 | Speicherplatz / Speicherebene / Frequenz |
| PI FM1 08:40 | Speicherplatz / Speicherebene / Uhrzeit  |

## Umschalten des MP3/WMA/iPod-Modus

☛ Drücken Sie die SRC-Taste, bis die gewünschte Audioquelle angezeigt wird:

- "SD(HC)": Eingelegte Speicherkarte
- "USB FRONT" oder "USB REAR": USB-Speichermedium ist an der Vorder- oder Rückseite des Gerätes angeschlossen.
- "IPOD FRONT / IPHONE FRONT" oder "IPOD REAR / IPHONE REAR": iPod / iPhone ist an der Vorder- oder Rückseite des Gerätes angeschlossen.
- "AUX": Angeschlossene externe Audioquelle.

## iPod-Betrieb

Über den USB-Anschluss an der Vorderseite und Rückseite des Gerätes können mehrere iPod- und iPhone-Modelle an dieses Gerät angeschlossen und die Wiedergabe von Audiodateien von diesem Gerät aus gesteuert werden.

### Hinweis:

- Eine Liste der kompatiblen iPod- und iPhone-Modelle finden Sie am Ende dieser Anleitung. Blaupunkt kann die einwandfreie Funktion anderer iPod- und iPhone-Modelle nicht garantieren.
- Wenn iPhone und iPod gleichzeitig verbunden sind, werden die Geräte über USB-Ports aufgeladen. Wenn zwei iPhones gleichzeitig angeschlossen sind, ist ein Laden nicht möglich.

Verwenden Sie ein geeignetes Kabel, um den iPod oder das iPhone mit dem Autoradio zu verbinden.

## Anschließen/Entfernen eines USB-Datenträgers

### Hinweis:

- USB-Speichermedien können entweder an den USB-Anschluss an der Vorderseite des Geräts oder an den USB-Anschluss an der Rückseite des Geräts angeschlossen werden.

## Anschluss eines USB-Datenträgers

☛ Schalten Sie das Autoradio aus, damit der Datenträger korrekt angeschlossen wird.

☛ Um den Datenträger an den USB-Anschluss an der Vorderseite des Geräts anzuschließen, ziehen Sie die Schutzkappe des USB-Anschlusses nach vorne, bis sie aus dem USB-Anschluss geschoben wird und klappen Sie sie dann nach rechts.

☛ Schließen Sie den USB-Datenträger an.

☛ Schalten Sie das Autoradio ein. Wird ein USB-Datenträger zum ersten Mal als Audioquelle verwendet, werden die Daten zunächst eingelesen.

### Hinweis:

- Können die Daten des angeschlossenen USB-Datenträgers nicht abgespielt werden, wird kurz die Meldung „USB ERROR“ (USB Fehler) angezeigt.
- Die für das Einlesen benötigte Zeit hängt von Typ und Kapazität des USB-Speichermediums ab.

## MP3/WMA/iPod-Modus

### Entfernen eines USB-Speichermediums

- ☛ Um den Datenträger ordnungsgemäß zu entfernen, muss das Autoradio ausgeschaltet werden.
- ☛ Entfernen Sie das USB-Speichermedium.
- ☛ Nachdem Sie den Datenträger aus dem USB-Anschluss an der Vorderseite des Gerätes herausgezogen haben, schieben Sie die Schutzkappe des USB-Anschlusses wieder in ihre ursprüngliche Position.

### Einlegen/Entfernen einer Speicherkarte

- ☛ Öffnen Sie die USB-Schutzkappe.
- ☛ Schieben Sie die Speicherkarte mit der bedruckten Seite nach oben und den Kontakten nach vorne in den Kartenschacht ein, bis sie einrastet.
- ☛ Nach dem Einschalten wählt das Gerät automatisch die eingelegte Speicherkarte als Audioquelle aus. Die auf der Speicherkarte gespeicherten Daten werden eingelesen. Dann beginnt die Wiedergabe im MP3-Modus.

#### Hinweise:

- Wenn die auf der Speicherkarte gespeicherten Daten nicht wiedergegeben werden können, wird kurz "SD-ERROR" (SD-Fehler) angezeigt.
- Die für das Einlesen benötigte Zeit hängt von Typ und Kapazität der Speicherkarte ab.

### Entfernen der Speicherkarte

- ☛ Drücken Sie die Speicherkarte, bis sie entriegelt wird.
- ☛ Ziehen Sie die Speicherkarte aus dem Kartenschacht heraus

### Titel wählen

- ☛ Drücken Sie kurz   oder , um zum vorherigen/nächsten Titel zu wechseln.

Schnellsuche mit einem langen Tastendruck von   oder .

Drücken Sie die Taste  , um den Ordner während der Wiedergabe zu ändern.

#### Hinweise:

- Drücken Sie die Taste 1  und auf dem Display erscheint der Titelname.
  - Drehen Sie den Lautstärkeregler, um den gewünschten Titel zu wählen.
- Wenn der aktuelle Titel länger als 3 Sekunden abgespielt wird und Sie die Taste

1  gedrückt haben, dann wird Drehung des Drehschalters um einen Schritt nach links oder rechts die erneute Wiedergabe des Titels zur Folge haben.

### Ordner wählen (nur im MP3/WMA-Modus)

- ☛ Drücken Sie die Taste 1  und halten Sie den Drehschalter gedrückt, um zum USB-Startordner zurückzukehren.
- ☛ Drehen Sie den Lautstärkeregler, um den gewünschten Ordner zu wählen.

#### Hinweise:

- Mit der Drehung des Drehreglers um mehrere Schritte nach links oder rechts wird eine entsprechende Anzahl der Ordner vor oder nach dem jeweiligen Titel übersprungen.

### Wiedergabe unterbrechen

- ☛ Drücken Sie die Taste , um die Wiedergabe zu stoppen ("PAUSE") oder fortzusetzen.

### Alle Titel kurz anspielen (außer iPod-Modus)

Mit der Scan-Funktion können Sie sich alle verfügbaren Titel kurz anhören.

- ☛ Halten Sie den Drehschalter ca. 2 Sekunden lang gedrückt, um das Anspielen zu starten, oder drücken Sie den Drehschalter kurz, um die Wiedergabe des aktuell gespielten Titels fortzusetzen. Während des Anspielens zeigt das Display abwechselnd "SCAN" und den Dateinamen an.

#### Hinweis:



Sie können die Anspielzeit einstellen (siehe Kapitel "Benutzereinstellungen", Abschnitt "Einstellungen im Menü "VARIOUS" vornehmen") (Diverses), Menüpunkt "SCAN TIME" (Anspielzeit).



## Mehrfachwiedergabe einzelner Titel oder Ordner

Drücken Sie die Taste **RPT**, um zwischen den Wiedergabemodi zu wechseln:

| Betrieb     | Display              | Bedeutung          |
|-------------|----------------------|--------------------|
| iPod        | <b>REPEAT TRACK</b>  | Titel wiederholen  |
| MP3/<br>WMA | <b>REPEAT TRACK</b>  | Titel wiederholen  |
|             | <b>REPEAT FOLDER</b> | Ordner wiederholen |
| Allgemeines | <b>REPEAT OFF</b>    | Normale Wiedergabe |

Bei eingeschalteter REPEAT-Funktion wird das Symbol  (Titel wiederholen) oder  (Ordner wiederholen) angezeigt.

## Einstellen der Anzeige

Drücken Sie die DIS-Taste ein- oder mehrmals, um zwischen den folgenden Anzeigen umzuschalten:

| Betrieb              | Anzeige / Symbol        | Bedeutung                                 |
|----------------------|-------------------------|---|
| MP3/<br>WMA/<br>iPod | <b>PLAYTIME 00:15</b>   | Wiedergabedauer                           |
|                      | <b>TOTAL TIME 03:37</b> | Dauer des Titels                          |
|                      | <b>CLOCK 18:40</b>      | Jahrzeit                                  |
|                      | <b>ALL INFO</b>         | Alle Informationen in Form von Lauftexten |

Hinweis:

Bei jedem Titelwechsel im MP3/WMA-Modus zeigt das Display kurz den Dateinamen und im iPod-Modus den Titelnamen an, anschließend kehrt das Display zur voreingestellten Anzeige zurück.

## Browse-Modus

Im Browse-Modus können Sie direkt nach einem bestimmten Titel, der auf dem MP3/WMA-Datenträger oder iPod gespeichert ist, suchen und diesen auswählen, ohne dabei die laufende Wiedergabe zu unterbrechen. **Browse-Modus im MP3/WMA-Betrieb**  
Im MP3/WMA-Betrieb können Sie jeden Titel aus einem auf dem Datenträger gespeicherten Ordner auswählen und wiedergeben.

Drücken Sie kurz die Taste 1 , um den Browse-Modus im MP3/WMA-Betrieb aufzurufen.

Im Display blinkt das Symbol . Der aktuell wiedergegebene Titel wird angezeigt.

**Hinweise:**

- Wenn die Auswahl nicht bestätigt wird, bleibt der Browse-Modus 5 Minuten lang aktiv.
- Mit der Taste 1  kann der Browse-Modus jederzeit beendet werden.
- Wiederholen Sie diesen Schritt, bis der gewünschte Titel ausgewählt ist.

## Browse-Modus im iPod-Betrieb

Im iPod-Betrieb können Titel über die Kategorien ausgewählt und abgespielt werden.



Drücken Sie kurz die Taste 1 , um den Browse-Modus im iPod-Betrieb aufzurufen.

**Hinweise:**







- Wenn die Auswahl nicht bestätigt wird, bleibt der Browse-Modus 5 Minuten lang aktiv.
- Mit der Taste 1  kann der Browse-Modus jederzeit beendet werden.
- Drehen Sie den Drehschalter, um den gewünschten Ordner auszuwählen, und bestätigen Sie Ihre Auswahl durch Drücken des Drehschalters. Der erste Ordner der ausgewählten Kategorie wird angezeigt.
- Wiederholen Sie diesen Schritt, bis der gewünschte Titel ausgewählt ist. Die Wiedergabe beginnt. Der Browse-Modus wird verlassen.

## Suche nach Titelnamen (außer iPod-Modus)

Die MP3/WMA-Datenträger können nach Dateinamen nach einem Titel durchsucht werden und die Wiedergabe kann gestartet werden.

Zum Beginn der Suche  drücken Sie die Taste 1  für ca. 2 Sekunden lang. Sie können nun den bis zu 16 Zeichen langen Dateinamen eingeben:

### Hinweise:

- Sie müssen keinen vollständigen Dateinamen eingeben. Sie können auch nur das erste Zeichen des Dateinamens eingeben und den gewünschten Titel aus der Liste der gefundenen Titel auswählen.
- Mit der Taste 1  kann der Browse-Modus jederzeit beendet werden.
-  Drehen Sie den Drehschalter, um das Zeichen für die Position auszuwählen.
-  Drücken Sie den Drehschalter kurz, um zur nächsten Position zu gelangen.
-  Halten Sie den Drehschalter ca. 2 Sekunden lang gedrückt, um die Suche zu starten. Es werden alle Titel angezeigt, die dem eingegebenen Dateinamen entsprechen.
-  Drehen Sie bei Bedarf den Drehschalter, um den Titel auszuwählen.
-  Drücken Sie den Drehschalter kurz, um die Wiedergabe zu starten.

## Bluetooth

Das Autoradio kann über Bluetooth mit anderen Bluetooth-fähigen Geräten, wie beispielsweise einem Mobiltelefon oder MP3-Player, verbunden werden. So können Sie das Autoradio mit seinem integrierten Mikrofon als Freisprecheinrichtung für verbundene Mobiltelefone nutzen und die Audioausgabe von anderem Bluetooth®-Geräten steuern und über die Autoradiolautsprecher wiedergeben (Bluetooth®-Streaming-Funktion).

Wenn eine Navigationsanwendung auf einem der von mit dem Autoradio verbundenen Mobiltelefone installiert ist, können Sie Infos dieser Navigationsanwendung gleichzeitig mit der internen Audioquelle des Gerätes (z.B. Radio) abspielen. Darüber hinaus können die Lautstärkepegel beider Audioquellen angeglichen werden. Siehe Kapitel "Zusätzliche Funktionen im Bluetooth-Menü", "Ein- und Ausschalten der verbundenen Wiedergabe" und "Lautstärkereglern".

### Hinweis:

Wenn Sie ein Headset verwenden, können Sie auch ein externes Mikrofon anschließen (siehe Kapitel "Montageanleitung").

Die Bluetooth-Technologie ermöglicht die Herstellung einer drahtlosen Verbindung mit kurzer Reichweite. Damit Bluetooth-Geräte eine Verbindung mit dem Autoradio herstellen und aufrechterhalten können, müssen sie sich in der Nähe (im Fahrzeug) befinden. Um eine Bluetooth-Verbindung herzustellen, müssen Sie das Autoradio zuerst mit einem Bluetooth-Gerät koppeln. Nach dem Koppeln der Geräte wird sogleich automatisch eine Bluetooth-Verbindung aufgebaut. Diese Verbindung besteht, solange das Bluetooth-Gerät in Reichweite







ist. Wird die Verbindung unterbrochen, z. B. weil Sie sich mit einem Mobiltelefon außer Reichweite bewegen, wird die Verbindung automatisch wiederhergestellt, sobald Sie sich wieder in Reichweite befinden.

Sie können gleichzeitig 2 Bluetooth-Geräte (Twin Connect) mit dem Autoradio verbinden. Sie können gleichzeitig zwei Mobiltelefone, aber nur ein Streaming-Gerät verbinden. Wenn ein neues Gerät an dieses Autoradio angeschlossen wird, wird die Verbindung zu den aktuell angeschlossenen Geräten automatisch unterbrochen. Das Autoradio ermöglicht es Ihnen, bis zu max. 5 verschiedene Bluetooth-Geräte koppeln, von denen jedes zu einem späteren Zeitpunkt problemlos wieder mit dem Autoradio verbunden werden kann.

## Bluetooth-Menü

Im Bluetooth-Menü finden Sie alle Funktionen zum Koppeln, Verbinden und Verwalten von Bluetooth®-Geräten.

### Aufrufen des Bluetooth®-Menüs

-  Drücken Sie kurz die MENU-Taste, um das Benutzermenü zu öffnen.
-  Drehen Sie den Drehschalter, bis der Menüpunkt "BLUETOOTH" ausgewählt ist.
-  Drücken Sie den Drehschalter, um das Bluetooth-Menü zu öffnen.
-  Drehen Sie den Drehschalter, bis der gewünschte Menüpunkt ausgewählt ist
-  Geben Sie die Einstellung ein (siehe folgende Punkte).
-  Drücken Sie kurz die MENU-Taste, um das Menü zu verlassen.

**Hinweise:**

- Das Bluetooth®-Menü wird automatisch ca. 30 Sekunden nach dem letzten Tastendruck verlassen und das Gerät kehrt dann zur Anzeige der aktuellen Audioquelle zurück.
- Um im Menü zur übergeordneten Ebene zurückzukehren, drehen Sie den Drehschalter, bis die Option "«««" gewählt wird, anschließend drücken Sie den Drehschalter.
- Falls aktuell ein Bluetooth®-Vorgang läuft (z.B. bei der Wiederherstellung der Verbindung mit dem zuletzt verbundenen Gerät), sind die Bluetooth®-Funktionen gesperrt. Wenn Sie versuchen, Bluetooth in dieser Zeit zu öffnen, erscheint auf dem Display kurz die Mitteilung "LINK BUSY" (Verbindung belegt).

Um die Bluetooth-Verbindung zu unterbrechen und das Bluetooth®-Menü zu öffnen, drücken Sie die Taste .

**Koppeln und Verbinden mit einem Mobiltelefon****Hinweis:**

Mit diesem Autoradio können maximal 5 Bluetooth-Geräte gekoppelt werden. Bevor Sie das sechste Gerät koppeln, müssen Sie zunächst die Kopplung eines der 5 bereits vorhandenen Geräte löschen (siehe Kapitel "Zusätzliche Funktionen im Bluetooth®-Menü", Abschnitt "Gekoppelte Geräte verwalten").

Wenn Sie versuchen, das sechste Bluetooth®-Gerät zu koppeln, wird die Meldung "PHONE LIST FULL - PLEASE DELETE ENTRIES FROM LIST" angezeigt (Die Telefonliste ist voll - bitte löschen Sie Einträge aus der Liste).

**Koppeln und Verbinden eines Mobiltelefons****Hinweis:**

Wenn das Gerät aktuell mit einem Mobiltelefon verbunden ist, wird diese Verbindung automatisch unterbrochen, wenn ein anderes Mobiltelefon verbunden ist.

- ☛ Wählen Sie im Bluetooth®-Menü den Punkt "PAIRING" (Koppeln).
- ☛ Drücken Sie den Drehschalter, um das Menü zu öffnen. Der Menüpunkt "MOBILE PHONE" wurde ausgewählt (Mobiltelefon).
- ☛ Drücken Sie den Drehschalter, um Ihr Mobiltelefon zu registrieren. Auf dem Display erscheint wechselweise "ENTER PIN" (PIN eingeben) und die aktuell gespeicherte PIN (Standard "1234"). Zusätzlich blinkt das Bluetooth®-Symbol. Das Autoradio kann jetzt in der Zeit von ca. 2 Minuten vom Bluetooth®-Handy erkannt und verbunden werden.

- ☛ Suchen Sie in Ihrem Mobiltelefon das Autoradio (Bluetooth®-Name) aus und stellen Sie eine Verbindung her. Geben Sie bei Bedarf den auf dem Autoradio angezeigten PIN-Code ein. Wenn das Autoradio mit einem Mobiltelefon gekoppelt und verbunden ist, kann im Display "PAIRED" (gekoppelt) und dann "CONNECTED" (verbunden) angezeigt werden.

**Hinweis:**

Wenn keine Verbindung hergestellt werden kann, wird kurz "CONNECT FAILED" (Verbindung fehlgeschlagen) angezeigt.

**Koppeln und Verbinden eines Bluetooth®-Geräts mit Streaming-Funktion****Hinweis:**

Wenn das Radio aktuell mit einem Streaming-Gerät verbunden ist, wird die Verbindung automatisch unterbrochen, wenn ein anderes Streaming-Gerät gekoppelt und verbunden wird.

- ☛ Wählen Sie im Bluetooth®-Menü den Punkt „PAIRING“ (Koppeln).
- ☛ Drücken Sie den Drehschalter, um das Menü zu öffnen. Der Menüpunkt "MOBILE PHONE" wurde ausgewählt (Mobiltelefon).
- ☛ Drehen Sie den Drehschalter, um den Menüpunkt "STREAMING" auszuwählen (Datenübertragung per Streaming).
- ☛ Drücken Sie den Drehschalter, um das Streaming-Gerät zu registrieren. Der aktuell gespeicherte PIN-Code (Standard: "1234") wird auf dem Display angezeigt. Geben Sie bei Bedarf den PIN-Code des Streaming-Gerätes ein.
- ☛ Drehen Sie den Drehschalter, um eine Zahl für jeweilige Position auszuwählen.
- ☛ Drücken Sie den Drehschalter, um zur nächsten Position zu gelangen.

**Hinweis:**

Nicht für alle Streaming-Geräte ist die Eingabe ihres PIN-Code an diesem Autoradio erforderlich. Bei einigen Streaming-Geräten müssen Sie dagegen den PIN-Code des Autoradios eingeben. Drücken Sie in diesem Fall solange den Drehschalter, bis die letzte Stelle belegt wird, und geben Sie dann den PIN-Code auf dem Streaming-Gerät ein. Auf dem Display erscheint wechselweise „ENTER PIN“ (PIN eingeben) und die aktuell gespeicherte PIN (Standard „1234“). Zusätzlich blinkt das Bluetooth®-Symbol . Das Autoradio kann jetzt in der Zeit von ca. 2 Minuten vom Streaming-Gerät erkannt und verbunden werden.







- Suchen Sie in Ihrem Mobiltelefon das Autoradio (Bluetooth®-Name) und stellen Sie eine Verbindung her. Geben Sie bei Bedarf den auf dem Autoradio angezeigten PIN-Code ein.

Auf dem Display kann „PAIRED“ (gekoppelt) und anschließend „CONNECTED“ (verbunden) angezeigt werden, wenn das Gerät mit einem Daten-Streaming-Gerät gekoppelt und mit diesem verbunden ist.

#### Hinweise:

- Wenn keine Verbindung hergestellt werden kann, wird kurz „CONNECT FAILED“ (Verbindung fehlgeschlagen) angezeigt.
- Wenn ein Bluetooth®-Gerät und das Autoradio gekoppelt sind, erscheint auf dem Display das Bluetooth®-Symbol .
- Beim Einschalten versucht das Radio automatisch die Verbindung mit dem zuletzt angeschlossenen Gerät wiederherzustellen. Bei erfolglosem Verbindungsversuch im Display erscheint kurz die Meldung "NO DEVICE". Eventuell können Sie versuchen, eine Verbindung mit einem Bluetooth®-Gerät wiederherzustellen.

### Twin connect

Um zwei Bluetooth®-Geräte gleichzeitig mit dem Autoradio zu verbinden, aktivieren Sie die Funktion Twin Connect im Bluetooth®-Menü (siehe Kapitel "Zusätzliche Funktionen im Bluetooth®-Menü", Abschnitt "Twin Connect ein-/ausschalten"). Wenn mit dem Autoradio zwei Mobiltelefone verbunden sind, ist eines davon als „Master“-Telefon auszuwählen (siehe Kapitel „Weitere Funktionen im Bluetooth®-Menü“, Abschnitt „Verwaltung gekoppelter Geräte“). Beim Einschalten der Funktion Twin Connect wird das aktuell verbundene Telefon automatisch als Master-Telefon definiert. Wenn keines der Telefone an das Autoradio angeschlossen ist, wird das zuletzt verbundene Telefon als Master-Telefon definiert. In der Telefonliste erscheint neben dem Bluetooth®-Namen des Master-Telefons ein Stern-Symbol .

#### Hinweise:

- Für ausgehende Anrufe wird nur das Master-Telefon verwendet.
- Der Benutzer hat nur Zugriff auf das Telefonbuch des Master-Telefons.
- Es ist jederzeit möglich, ein anderes verbundenes Telefon als Master-Telefon auszuwählen.

### Telefonfunktionen



#### Angehende Anrufe annehmen/ablehnen

Bei einem eingehenden Anruf werden im Display abwechselnd "INCOMING CALL"

(eingehender Anruf) und die Nummer des Anrufers angezeigt. Die aktuelle Audioquelle wird stumm geschaltet und ein Rufton ertönt über die Autoradiolautsprecher.

#### Hinweise:

Falls die Nummer des Anrufers nicht übermittelt wird, wird statt der Nummer „PRIVATE NUMBER“ (Private Nummer) angezeigt. Falls die Nummer des Anrufers zusammen mit einem Namen gespeichert ist, werden der Name und die Nummer angezeigt (Siehe „Speichern einer Telefonnummer im Autoradio“).

- Drücken Sie die Taste , um den Anruf anzunehmen. Im Display erscheinen "CALL" (Anruf) und die laufende Gesprächszeit.
- Drücken Sie die Taste , um den Anruf abzulehnen oder das aktuelle Gespräch zu beenden.

Im Display erscheint "CALL END" (Anruf beendet).

#### Hinweise:

- Während des Gesprächs können Sie die Lautstärke mit dem Lautstärkeregler ändern oder das Mikrofon und die Lautsprecher durch kurzes Drücken der Ein-/Aus-Taste ausschalten.
- Die Mindestlautstärke der Gespräche kann im Benutzermenü eingestellt werden (siehe "Benutzereinstellungen"; "Einstellungen im Menü "VOLUME" vornehmen") (Lautstärke); Menüpunkt "HANDSFREE VOL" (Lautstärke der Freisprecheinrichtung).
- Mit der Taste  können Sie die Gespräche zwischen den Lautsprechern des Autoradios und dem Mobiltelefon umschalten.
- Wenn während eines Gesprächs ein zweiter Anruf ankommt, kann der zweite Anruf nicht über das Autoradio angenommen werden.
- Wenn das Autoradio bei eingeschalteter Zündung ausgeschaltet ist, schaltet es sich automatisch ein, wenn ein Anruf eingeht. Auf diese Weise können Sie einen Anruf über die Freisprecheinrichtung tätigen. Das Autoradio schaltet sich nach Beendigung des Gesprächs automatisch wieder aus.



### Anruf tätigen

- ☛ Wählen Sie im Bluetooth®-Menü "DIAL NEW NUMBER" (Neue Nummer wählen).
- ☛ Drücken Sie den Drehschalter, um das Menü für die Nummerneingabe zu öffnen. Sie können nun eine Telefonnummer mit bis zu 20 Stellen eingeben:
- ☛ Drehen Sie den Drehschalter, um eine Ziffer für die Position auszuwählen.
- ☛ Drücken Sie den Drehschalter, um zur nächsten Position zu gelangen.

#### Hinweis:

Um aus dem Eingabemenü zur vorherigen Stelle zurückzukehren, drehen Sie den Drehschalter, bis "<" ausgewählt ist, und drücken anschließend den Drehschalter.

- ☛ Drücken Sie die Taste  um die von Ihnen eingegebene Nummer anzurufen.

Im Display werden abwechselnd "CALLING" (Rufaufbau) und die gewählte Nummer angezeigt. Sobald der Anrufer den Anruf entgegennimmt, erscheint im Display "CALL" (Anruf) und die laufende Gesprächszeit. Nach Beendigung des Gespräches erscheint kurz die Meldung "CALL END" (Anruf beendet).

### Telefonbucheintrag auswählen

#### Hinweis:

Diese Funktion steht nur zur Verfügung, wenn das Telefonbuch des verbundenen Mobiltelefons zum Autoradio kopiert wurde (siehe Kapitel "Telefonbuchfunktionen").

- ☛ Wählen Sie aus dem Bluetooth®-Menü den Menüpunkt "PHONEBOOK" (Telefonbuch).
- Drücken Sie den Drehschalter, um das Telefonbuch zu öffnen.  
Im Display wird der erste Eintrag im Telefonbuch angezeigt.
- Hinweis:**  
Wurde das Telefonbuch noch nicht übertragen, wird im Display kurz „PHONEBOOK NOT AVAILABLE“ (Telefonbuch nicht verfügbar) angezeigt.
- ☛ Wählen Sie aus dem Bluetooth®-Menü den Menüpunkt "PBSEARCH" (Telefonbuchsuche).
- ☛ Drücken Sie den Drehschalter, um das Menü Nummereingabe zu öffnen.
- ☛ Drehen Sie den Drehschalter, um den Anfangsbuchstaben des gesuchten Eintrags einzugeben.
- ☛ Drücken Sie den Drehschalter, um die Auswahl zu bestätigen.

Im Display erscheint der erste Eintrag aus dem Telefonbuch, der mit dem gewählten Buchstaben beginnt.

#### Hinweis:

Wenn kein Eintrag mit dem gewählten Anfangsbuchstaben im Telefonbuch vorhanden ist, erscheint im Display kurz "NOT FOUND" (Nicht gefunden).

- ☛ Drehen Sie den Drehschalter, um einen anderen Eintrag auszuwählen.
- ☛ Drücken Sie den Drehschalter oder die Taste , um die Nummer anzurufen. Im Display erscheint abwechselnd "CALLING" (Rufaufbau) und die gewählte Nummer.

#### Hinweis:

Sie können eine Telefonbuchnummer auch über die Kurzwahlfunktion anrufen (siehe "Telefonbucheinträge schnell anwählen" in diesem Kapitel).

### Anrufe mit der Sprachsteuerung (Voice Dial) tätigen

#### Hinweis:

Um diese Funktion nutzen zu können, muss die Sprachwahl vom angeschlossenen Mobiltelefon unterstützt werden.

- ☛ Wählen Sie im Bluetooth®-Menü "VOICE DIAL" (Sprachwahl).
- ☛ Drücken Sie den Drehschalter oder die Taste , um die Spracherkennungsfunktion zu aktivieren. Das Gerät wird stummgeschaltet und im Display erscheint "SPEAK NOW" (Jetzt sprechen).
- ☛ Geben Sie den Namen des ausgewählten Teilnehmers an.

#### Hinweise:

- Wenn bei aktivierter Spracherkennungsfunktion keine Bluetooth®-Verbindung besteht, wird kurz "VOICE DIAL FAILED - NO BT CONNECTION" (Sprachwahl fehlgeschlagen - keine Bluetooth -Verbindung) angezeigt



Bluetooth®

- Wenn der gesprochene Name nicht erkannt wird oder die Zeit für die Spracherkennung abgelaufen ist, wird kurz "DIAL FAILED" angezeigt (Auswahl fehlgeschlagen).
- Durch Drücken der Taste wird die Spracherkennung unterbrochen.
- Bitte beachten Sie, dass die Dauer der Spracherkennung begrenzt ist und von den Parametern des jeweiligen Mobiltelefons abhängt.
- Sie können die Spracherkennung auch über die Schnellwahl aktivieren (siehe "Schnellwahl bei Sprachwahl" in diesem Kapitel).

**Telefonnummer im Autoradio speichern**

Sie können Telefonnummern im Autoradio speichern und mit der Schnellwahlfunktion abrufen (siehe nächster Abschnitt).

Die Telefonnummer wird für das aktuell verbundene Telefon gespeichert und ist nur für dieses Telefon verfügbar. Das Autoradio kann bis zu fünf Nummern für jedes der bis zu fünf angeschlossenen Geräten speichern.

- Geben Sie die Nummer wie unter "Anruf tätigen" beschrieben ein.
- Halten Sie die gewünschte Speichertaste 1 - 5 > ca. 2 Sekunden lang gedrückt, um die Nummer zu speichern.
- Halten Sie den Drehschalter ca. 2 Sekunden lang gedrückt, um den Namen des Eintrags einzugeben. Sie können jetzt einen Namen mit bis zu 15 Stellen eingeben.
- Drehen Sie den Drehschalter, um das Zeichen der Position auszuwählen.
- Drücken Sie den Drehschalter, um zur nächsten Position zu gelangen.

**Hinweis:**

Um aus dem Eingabemenu zur vorherigen Stelle zurückzukehren, drehen Sie den Drehschalter, bis "<" ausgewählt ist, und drücken dann den Drehschalter.

- Halten Sie die gewünschte Speichertaste > ca. 2 Sekunden lang gedrückt, um die Nummer und den Namen zu speichern.  
Im Display wird kurz "NUMBER SAVED" (Nummer gespeichert) angezeigt. Anschließend erfolgt die Rückkehr zum Menüpunkt „DIAL NEW NUMBER“ (Neue Nummer wählen) im Bluetooth-Menü.

**Hinweise:**

- Die zuvor auf der Speichertaste gespeicherte Nummer wird durch eine neue ersetzt.
- Wenn das Telefon entkoppelt wird, werden die ihm zugeordneten Nummern automatisch gelöscht.

**Schnellwahl einer beliebigen Telefonnummer, der zuletzt gewählten Nummer oder einer gespeicherten Nummer**

Mit der Schnellwahl-Funktion können Sie einen Anruf tätigen, ohne die entsprechende

Funktion aus dem Bluetooth®-Menü auswählen zu müssen.

Um die zuletzt gewählte Nummer anzurufen,

drücken Sie die Taste . Im Display wird die zuletzt gewählte Nummer angezeigt.

**Hinweis:**

Wenn mit dem Radio aktuell kein Telefon verbunden ist, wird das Bluetooth®-Menü angezeigt. Der Punkt „PAIRING“ (koppeln) wurde gewählt.

Drücken Sie die Taste , um diese Nummer anzurufen. Im Display erscheint abwechselnd „CALLING“ (Rufaufbau) und die gewählte Nummer.

Um eine gespeicherte Nummer anzurufen,

drücken Sie die Taste .

Drücken Sie die Speichertaste 1-5 >, um eine gespeicherte Nummer aufzurufen.

**Hinweis:**

Wenn unter der ausgewählten Speichertaste keine Nummer gespeichert ist, wird kurz "NO NUMBER" angezeigt (Keine Nummer).

Drücken Sie die Taste , um diese Nummer anzurufen. Im Display erscheint abwechselnd „CALLING“ (Rufaufbau) und die gewählte Nummer.

Um eine beliebige Nummer anzurufen,

➤ Drücken Sie die Taste .

➤ drücken Sie den Drehschalter, um das Eingabemenu zu öffnen und die Nummer einzugeben (Details zur Eingabe der Nummer finden Sie unter "Anruf tätigen")

➤ Drücken Sie die Taste um die von Ihnen gewählte Nummer anzurufen. Im Display erscheint abwechselnd „CALLING“ (Rufaufbau) und die gewählte Nummer.



## Bluetooth®

### Schnellwahl aus dem Telefonbuch

#### Hinweis:

Diese Funktion steht zur Verfügung, wenn

- das Telefonbuch des angeschlossenen Mobiltelefons auf das Autoradio (siehe Kapitel "Telefonbuchfunktionen") kopiert wurde,
- die Schnellwahl für Telefonbucheinträge (siehe Kapitel "Weitere Funktionen im Bluetooth®-Menü, Abschnitt "Einstellen der Funktion der Kurzwahlstasten") eingestellt ist.

Um eine Nummer aus dem Telefonbuch mit der Schnellwahl-Funktion zu wählen und anzurufen, halten Sie die Taste  für etwa 2 Sekunden lang gedrückt.

Im Display wird der erste Eintrag aus dem Telefonbuch oder der Telefonbuchsuchfunktion angezeigt.

Wählen Sie ggf. einen anderen Eintrag aus, wie unter „Telefonbucheintrag auswählen“ angegeben.

Drücken Sie die Taste , um diese Nummer anzurufen. Im Display erscheint abwechselnd „CALLING“ (Rufaufbau) und die gewählte Nummer.



#### Schnellwahl für Sprachwahlfunktion

##### Hinweis:

Diese Funktion steht zur Verfügung, wenn

- die Sprachwahl über ein angeschlossenes Mobiltelefon unterstützt wird,
- die Schnellwahl für die Sprachwahl (siehe Kapitel „Weitere Funktionen im Bluetooth®-Menü, Abschnitt „Einstellen der Funktion der Kurzwahlstasten“) eingestellt ist.

Um die Spracherkennung über die Schnellwahl zu aktivieren,

 halten sie die Taste  ca. 2 Sekunden lang gedrückt. Das Gerät wird stummgeschaltet und im Display erscheint "SPEAK NOW" (Jetzt sprechen).

 Geben Sie den Namen des ausgewählten Anrufers ein.

### Bluetooth® Streaming-Modus

Sie können die auf einem Bluetooth®-Autoradio gespeicherte Musik über die Lautsprecher dieses Geräts wiedergeben, wenn das Audiogerät Bluetooth A2DP (Advanced Audio Distribution Profile) unterstützt.

#### Starten des Bluetooth-Streaming-Modus

 Drücken Sie mehrmals die SRC-Taste, bis im Display „BT-STREAM“ erscheint. Die Wiedergabe beginnt.



##### Hinweise:

- Der Bluetooth-Streaming-Modus kann nur gewählt werden, wenn das entsprechende Streaming-Gerät, das Streaming unterstützt, angeschlossen ist.
- Wenn die Verbindung zum Streaming-Gerät während der Wiedergabe unterbrochen wird, wird kurz "CONNECTION LOST" angezeigt (Verbindung unterbrochen), und das Gerät schaltet auf die vorherige Audioquelle um.
- Wenn Sie während des Musikhörens einen Anruf erhalten, wird der Titel erst wieder abgespielt, wenn der Anruf beendet ist.



#### Titel wählen

 Drücken Sie kurz die Taste , um zum vorherigen/nächsten Titel zu wechseln, oder

 Drücken Sie kurz die Taste , um zum vorherigen/nächsten Titel zu wechseln, oder

 Drücken Sie kurz die Taste , um zum vorherigen/nächsten Titel zu wechseln,

#### Wiedergabe unterbrechen

 Drücken Sie die Taste , um die Wiedergabe zu stoppen ("PAUSE") oder sie fortzusetzen.

### Telefonbuchfunktionen

#### Telefonbucheinträge von einem Mobiltelefon auf das Autoradio übertragen

Es besteht die Möglichkeit das Telefonbuch von einem angeschlossenen Mobiltelefon auf das Autoradio zu übertragen, um vom Autoradio aus die im Telefonbuch gespeicherten Nummern anzurufen.

##### Hinweise:

- Nur die im Telefonspeicher gespeicherten Nummern werden auf das Radio kopiert, jedoch keine auf der SIM-Karte gespeicherten Kontakte.



- Beim Kopieren wird das Telefonbuch nicht vom Mobiltelefon gelöscht.
- Der Benutzer hat nur dann Zugriff auf das Telefonverzeichnis des Mastertelefons, wenn zwei Mobiltelefone gleichzeitig an das Autoradio angeschlossen sind.

Auf dem Autoradio können die Telefonbücher der angeschlossenen Telefone gespeichert werden, wobei die Gesamtzahl der Einträge 1000 nicht überschreiten darf. Wenn im Telefon mehrere Nummern eines Kontakts gespeichert sind (z.B. Festnetz, Mobiltelefon, Arbeit, etc.), speichert das Autoradio jede Nummer als separaten Eintrag. Jeder Eintrag besteht aus einem Namen und einer Nummer mit jeweils bis zu 20 Zeichen oder Ziffern.

**Hinweis:**

Schalten Sie das Autoradio nicht aus, während Sie das Telefonbuch kopieren. Wenn das Gerät ausgeschaltet oder die Stromversorgung aus einem anderen Grund unterbrochen wird, muss die Übertragung neu gestartet werden.

- ☛ Wählen Sie im Bluetooth®-Menü "DOWNLOAD P-BOOK" (Telefonbuch laden).
- ☛ Drücken Sie den Drehschalter und im Display erscheint „PLEASE CONFIRM“ (Bitte bestätigen).
- ☛ Drücken Sie den Drehschalter erneut. Im Display erscheint "PHONEBOOK DOWNLOADING-PLEASE WAIT" (Telefonbuch wird geladen, bitte warten). Wenn der Download abgeschlossen ist, wird kurz "DOWNLD COMPLETE" angezeigt (Laden abgeschlossen).

**Hinweise:**

- Zum Abbrechen der Übertragung drücken Sie die Taste .
- Wenn die Übertragung des Telefonbuches nicht erfolgreich verläuft, wird kurz "DOWNLOAD FAILED" angezeigt (Übertragungsfehler).
- Wenn während der Übertragung des Telefonbuches die Speicherkapazität des Autoradios überschritten wird, wird kurz "PHONEBOOK FULL" angezeigt (Telefonbuch voll). Die bis zu diesem Zeitpunkt kopierten Telefonbucheinträge bleiben gespeichert.
- Wenn seit der letzten Übertragung die Einträge auf Ihrem Mobiltelefon z.B. ergänzt oder geändert wurden, können Sie das im Autoradio gespeicherte Telefonbuch aktualisieren, indem Sie es erneut übertragen. Wird die Speicherkapazität des Autoradios bei einem Update überschritten, müssen Sie zunächst das zuvor übertragene Telefonbuch löschen (siehe nächster Punkt) oder ggf. ein anderes Mobiltelefon entkoppeln, damit im Autoradio die Einträge seines Telefonbuchs gelöscht werden (siehe Kapitel "Weitere Funktionen im Bluetooth®-Menü", Abschnitt "Gekoppelte Geräte verwalten").

**Löschen des Telefonbuchs eines Mobiltelefons im Speicher des Autoradios**

Sie können das Telefonbuch eines verbundenen Mobiltelefons löschen.

**Hinweis:**

Das Telefon bleibt verbunden.

- ☛ Wählen Sie im Bluetooth-Menü "DELETE P-BOOK" (Telefonbuch löschen).
- ☛ Drücken Sie den Drehschalter und im Display erscheint "PLEASE CONFIRM" (Bitte bestätigen).
- ☛ Drücken Sie den Drehschalter, im Display erscheint dann "EMPTY LIST" (leere Liste).

**Zusätzliche Funktionen im Bluetooth®-Menü**

**Ein- und Ausschalten der Funktion twin connect**

Ein-/Ausschalten der Funktion twin connect (mit dem Autoradio können gleichzeitig zwei Bluetooth®-Geräte verbunden werden).

- ☛ Wählen Sie "TWIN CONNECT" aus dem Bluetooth®-Menü.
- ☛ Drücken Sie den Drehschalter, um die Einstellung zu ändern.
- ☛ Drehen Sie den Drehschalter, um zwischen ON (EIN) und OFF (AUS) hin und her zu schalten.
- ☛ Drücken Sie den Drehschalter, um die Einstellung zu bestätigen.

**Bluetooth®-PIN ändern**

Der für das Autoradio werkseitig voreingestellte PIN-Code für Bluetooth, den Sie z.B. beim Koppeln mit dem Gerät in Ihr Mobiltelefon eingeben müssen, lautet „1234“. Dieser PIN-Code kann geändert werden.

- ☛ Wählen Sie "PIN EDIT" (PIN-Code ändern) im Bluetooth®-Menü.
- ☛ Drücken Sie den Drehschalter, um das Menü für die Nummerneingabe zu öffnen. Die aktuelle PIN wird auf dem Display angezeigt.





- Drücken Sie den Drehschalter erneut. Nun können Sie den PIN-Code eingeben.
- Drehen Sie den Drehschalter, um eine Ziffer für die jeweilige Position zu wählen.

- Drücken Sie den Drehschalter, um zur nächsten Position zu gelangen.

#### Verwaltung der gekoppelten Geräte

Im Bluetooth®-Menü können Sie gekoppelte Bluetooth®-Geräte (Mobiltelefone und Streaming-Geräte, wie z.B. MP3-Player) verwalten.

Bluetooth®-Namen oder -Adressen von gekoppelten Geräten werden in Listen von Mobiltelefonen und Streaming-Geräten angezeigt. Hier können Sie:

- Die Verbindung mit dem aktuell verbundenen Bluetooth®-Gerät trennen
- Die Verbindung sich mit einem der gekoppelten Bluetooth®-Geräte herstellen
- Ein gekoppeltes Bluetooth®-Gerät entfernen
- Das Master-Telefon auswählen (für die Twin Connect Funktion)

- Im Bluetooth®-Menü wählen Sie "PHONE LIST" (Telefonliste) oder "STREAMING LIST" (Liste der Streaming-Geräte).

- Drücken Sie den Drehschalter, um das Menü zu öffnen. Das erste Gerät in der Liste wird angezeigt.

Hinweis:

Wenn kein Gerät gekoppelt ist, wird kurz „EMPTY LIST“ (leere Liste) angezeigt.

- Drehen Sie den Drehschalter, um ein anderes Gerät oder "DELETE ALL" (Alle löschen) zu wählen. Die folgenden Optionen stehen für den Anschluss des angezeigten Geräts zur Verfügung:

- Drücken Sie die Taste 

- oder

- Drücken Sie den Drehschalter, um das Menü zu öffnen.
- Wählen Sie den Menüpunkt "CONNECT" (Verbinden).

#### Hinweis:

Der Menüpunkt "CONNECT" (Verbinden) erscheint nur, wenn das Gerät nicht angeschlossen ist. Wenn das Gerät angeschlossen ist, wird kurz "CONNECTED" (Verbunden) angezeigt und es erfolgt die Rückkehr zur Geräteliste.

#### Hinweis:

Wenn keine Verbindung hergestellt werden kann, wird kurz „CONNECT FAILED“ (Verbindung fehlgeschlagen) angezeigt. Wenn das Gerät bereits angeschlossen ist, wird kurz "CONNECT EXIST" (Verbindung besteht) angezeigt.

Um die Verbindung mit dem angezeigten Gerät zu beenden,

- Drücken Sie die Taste 

- oder

- Drücken Sie den Drehschalter, um das Menü zu öffnen.
- Wählen Sie den Menüpunkt "DISCONNECT" (Trennen).

#### Hinweis:

Der Menüpunkt "DISCONNECT" (Trennen) erscheint nur, wenn das Gerät verbunden ist. Im Display erscheint kurz „DISCONNECTED“ (Getrennt) und es erfolgt die Rückkehr zur Geräteliste.

#### Hinweis:

NO CONNECTION" (keine Verbindung) wird kurz angezeigt, wenn das Gerät nicht angeschlossen ist.

Um ein gekoppeltes Gerät, das auf dem Display angezeigt wird, zu löschen

- halten sie die Taste  ca. 2 Sekunden lang gedrückt.

- oder

- Drücken Sie den Drehschalter, um das Menü zu öffnen.

- Wählen Sie den Menüpunkt "DELETE" (Löschen).

- Nach dem Drücken des Drehschalters erscheint im Display kurz „DELETED“ (Gelöscht) und es erfolgt die Rückkehr zur Geräteliste.

#### Hinweis:

Wenn Sie ein gekoppeltes Telefon löschen, wird das Telefonbuch, das Sie von diesem Telefon übertragen haben, und die ihm zugeordneten Nummern automatisch gelöscht.



Um das Gerät, das im Display als Master-Telefon angezeigt wird, zu wählen

- drücken Sie den Drehschalter, um das Menü zu öffnen.
- Wählen Sie den Menüpunkt „SET AS MASTER“ (Telefon als Hauptgerät festlegen).

#### Hinweis:

Menüpunkt "SET AS MASTER" (Telefon als Hauptgerät festlegen) erscheint nur, wenn zwei Mobiltelefone gleichzeitig mit diesem Autoradio verbunden sind.

- Drücken Sie den Drehschalter, um zur Geräteliste zurückzukehren, und sodann erscheint das Sternchen (\*) neben dem Bluetooth®-Namen des Geräts.

Um alle gekoppelten Mobiltelefone oder Streaming-Geräte zu löschen, wählen Sie den Menüpunkt "DELETE ALL" (Alle löschen).

- Drücken Sie das Rad und im Display erscheint "PLEASE CONFIRM" (Bitte bestätigen).
- Drücken Sie den Drehschalter erneut.

Im Display erscheint kurz "EMPTY LIST" (leere Liste).

#### Einstellen der Funktion der Kurzwahltasten

Sie können wählen, ob ein langes Gedrückt halten der Taste  direkt das Telefonbuch oder die Telefonbuchsuchfunktion öffnet oder die Sprachwahl aktiviert.

- Wählen Sie aus dem Bluetooth®-Menü den Punkt "SOFTKEY" (Programmierbare Taste).
- Drücken Sie den Drehschalter, um die Einstellung zu ändern.
- Drehen Sie den Drehschalter, um zwischen den Einstellungen „SEARCH“ (für die Suchfunktion), „P-BOOK“ (für Telefonbuch) und „VOICE“ (für Sprachwahl) hin und her zu schalten.
- Drücken Sie den Drehschalter, um die Einstellung zu bestätigen.

#### Einstellen des Bluetooth®-Streaming-Modus

Um Musiktitel abzuspielen, wählen Sie ein Bluetooth-Gerät oder ein Android-Mobiltelefon mit Steuerung über die Anwendung.

- Wählen Sie im Bluetooth®-Menü "BT MUSIC MODE" (Bluetooth-Musikmodus).
- Drücken Sie den Drehschalter, um das Menü zu öffnen.
- Drehen Sie den Drehschalter, um zwischen den Einstellungen „STREAMING MODE“ (für Streaming-Geräte) und „APP MODE“ (für Android-Mobiltelefon mit der Möglichkeit zur Steuerung über eine App)

- Drücken Sie den Drehschalter, um die Einstellung zu bestätigen.

#### Ein- und Ausschalten der angeschlossenen Wiedergabe

Bedingung: Das Mobiltelefon, als Streaming-Gerät, muss an das Autoradio angeschlossen sein. Wenn ON eingestellt ist, werden Navigationsmeldungen vom angeschlossenen Mobiltelefon gleichzeitig mit der aktiven Audioquelle des Autoradios (z.B. Radio) gesendet.

- Wählen Sie im Bluetooth®-Menü den Punkt "BT NAVI MIX".
- Drücken Sie den Drehschalter, um die Einstellung zu ändern.
- Drehen Sie den Drehschalter, um zwischen ON (Ein) und OFF (Aus) zu wechseln.
- Drücken Sie den Drehschalter, um die Einstellung zu bestätigen.

#### Einstellen der Lautstärke

Nur möglich, wenn die kombinierte Wiedergabefunktion (BT NAVI MIX ON) eingeschaltet ist: Mit dieser Einstellung können Sie die Lautstärke der Navigationsmeldungen erhöhen oder verringern, indem Sie sie an die Lautstärke einer anderen aktiven Audioquelle anpassen. Einstellungen: -5 bis +5.

- Wählen Sie im Bluetooth®-Menü "BT NAVI GAIN" (Verstärkung von Bluetooth-Navigationsmeldungen).
- Drücken Sie den Drehschalter, um die Einstellung zu ändern.
- Drehen Sie den Drehschalter, um den gewünschten Pegel einzustellen.
- Drücken Sie den Drehschalter, um die Einstellung zu bestätigen.

## Externe Audioquellen

### Front-AUX-IN-Buchse



**Gefahr!**

**Erhöhte Verletzungsgefahr durch den Stecker.**

Im Falle eines Unfalls kann der aus der vorderen AUX-IN-Buchse herausstehende Stecker Verletzungen verursachen. Die Verwendung eines geraden Steckers oder Adapters erhöht die Verletzungsgefahr.

Aus diesem Grund wird der Einsatz von Winkelsteckern empfohlen.

Wenn eine externe Audioquelle, wie beispielsweise ein MP3-Player, an die vordere AUX-IN-Buchse angeschlossen wird, können Sie diese mit der Taste **SRC** wählen, im Display erscheint dann "AUX" angezeigt.



## Klangeinstellungen

Im Menü "AUDIO" können Sie die folgenden Klangeinstellungen ändern:

- Einstellen des Bass- und Höhenpegels
- Lautstärkeverteilung links/rechts (Balance) oder vorn/hinten (Fader)
- Anheben der Bässe bei geringer Lautstärke (Loudness)
- Auswahl des Klangprofils
- Wahl der Lautstärke und Frequenz des Vorverstärkerausgangs (Sub-Out).
- Zeitverzögerung für das Zuschalten des externen Verstärkers.
- Einstellen des 3-Band-Equalizers

### Öffnen und Schließen des Menüs "AUDIO"

- ☞ Drücken Sie kurz die MENU-Taste, um das Benutzermenü zu öffnen.
- ☞ Drehen Sie den Drehschalter, bis der Menüpunkt "AUDIO" ausgewählt ist.
- ☞ Drücken Sie den Drehschalter, um das Menü "AUDIO" zu öffnen.
- ☞ Drehen Sie den Drehschalter, bis die gewünschte Position ausgewählt ist.
- ☞ Geben Sie die Einstellung ein (siehe nächster Schritt).
- ☞ Drücken Sie kurz die MENU-Taste, um das Menü zu verlassen.

#### Hinweise:

- Nach ca. 15 Sekunden nach dem letzten Tastendruck wird das Menü automatisch verlassen und die aktuelle Audioquelle wieder angezeigt.
- Um zur übergeordneten Ebene im Menü zurückzukehren, drehen Sie den Drehschalter, bis "<<<" gewählt ist, und drücken Sie dann den Drehschalter.

### Einstellungen im Menü "AUDIO" vornehmen

#### BASS

Basspegel. Einstellungen: -7 bis +7.

- ☞ Einstellung der Bässe mit dem Drehschalter, bis der gewünschte Pegel erreicht wird.

#### TREBLE

Basspegel. Einstellungen: -7 bis +7.

- ☞ Einstellung der Höhen mit dem Drehschalter, bis der gewünschte Pegel erreicht wird.

#### BALANCE

Lautstärkeverteilung zwischen den linken und rechten Lautsprechern. Einstellungen: von L9 (linke Seite) bis R9 (rechte Seite).

- ☞ Einstellung der Lautstärkeverteilung zwischen den Lautsprechern links/rechts mit dem

Drehschalter, bis die gewünschte Lautstärkeverteilung erreicht wird.

#### FADER

Lautstärkeverteilung zwischen den vorderen und hinteren Lautsprechern. Einstellungen: von F9 (vorne) bis R9 (hinten).

- ☞ Drücken Sie den Drehschalter, um die Einstellung zu ändern.
- ☞ Drehen Sie den Drehschalter, um zwischen den Einstellungen zu wechseln.
- ☞ Drücken Sie den Drehschalter, um die Einstellung zu bestätigen.

#### LOUDNESS

Bassanhebung bei geringer Lautstärke. Einstellungen: ON (Ein), OFF (Aus).

- ☞ Drücken Sie den Drehschalter, um die Einstellung zu ändern.
- ☞ Drehen Sie den Drehschalter, um zwischen den Einstellungen zu wechseln.
- ☞ Drücken Sie den Drehschalter, um die Einstellung zu bestätigen.

#### PRESET EQ (Klangprofil)

Wahl der Equalizer-Voreinstellungen. Einstellungen: POP, ROCK, CLAS (Klassik), OFF (Aus; keine Voreinstellungen).

- ☞ Drücken Sie den Drehschalter, um die Einstellung zu ändern.
- ☞ Drehen Sie den Drehschalter, um zwischen den Einstellungen zu wechseln.
- ☞ Drücken Sie den Drehschalter, um die Einstellung zu bestätigen.

#### SUB-OUT

Wahl der Lautstärke und Frequenz des Vorverstärkerausgangs.

- ☞ Drücken Sie den Drehschalter, um das Menü zu öffnen.
- ☞ Drehen Sie den Drehschalter, um zwischen den folgenden Menüpunkten zu wechseln:
  - FREQUENCY (Frequenz; Einstellungen: 80/120/160 Hz)
  - GAIN (Verstärkung; Einstellungen: 0 bis +7)



## Klangeinstellungen

➤ Drücken Sie den Drehschalter, um die Einstellung für den ausgewählten Menüpunkt zu ändern.

➤ Drehen Sie den Drehschalter, um den Pegel oder die Frequenz einzustellen.

➤ Drücken Sie den Drehschalter, um die Einstellung zu bestätigen.

### AMP DELAY

Die Einstellung der Verzögerung, mit der der angeschlossene Verstärker eingeschaltet wird. Einstellungen: 0,5/ 1,0/1,5/2,0/2,5 Sekunden und OFF (Aus.; keine Verzögerung).

➤ Drücken Sie den Drehschalter, um die Einstellung zu ändern.

➤ Drehen Sie den Drehschalter, bis die gewünschte Verzögerung eingestellt ist

➤ Drücken Sie den Drehschalter, um die Einstellung zu bestätigen.

### Einstellen des 3-Band-Equalizers

Das Radio verfügt über einen eingebauten 3-Band-Equalizer. Für jedes der drei Bänder, d.h. Höhen, Mittelöne und Bässe, können Sie die Frequenz auswählen und die Lautstärke anpassen. Für Mittelöne und Bässe können Sie auch einen Qualitätsfaktor bestimmen. Mit dem Equalizer können Sie auch die Bassanhebung bei niedriger Lautstärke (X-Bass) einstellen.

#### Öffnen des Menüs "EQUALIZER" (Equalizer)

➤ Wählen Sie "EQUALIZER" im Menü "AUDIO".

➤ Drücken Sie den Drehschalter, um das Menü zu öffnen.

➤ Drehen Sie den Drehschalter, um zwischen den folgenden Menüpunkten zu wechseln:

- EQUALIZER (Tonkorrektur)
- EQ TREBLE (Höhen EQ)
- EQ MIDDLE (Mittelöne EQ)
- EQ BASS
- EQ X-BASS

#### Hinweis:

Das Untermenü im Menü "EQUALIZER" (Equalizer) erfolgt nicht automatisch nach dem letzten Tastendruck. Drücken Sie nach der Einstellung die **MENU-Taste**, um das Menü zu verlassen.

#### EQUALIZER (Tonkorrektur)

Schaltet den Equalizer ein oder aus. Einstellungen: ON (Ein), OFF (Aus).

➤ Drücken Sie den Drehschalter, um die Einstellung zu ändern.

➤ Drehen Sie den Drehschalter, um zwischen den Einstellungen zu wechseln.

➤ Drücken Sie den Drehschalter, um die Einstellung zu bestätigen.

#### EQ TREBLE (Höhen EQ)

Einstellung der Frequenz und des Höhenpegels des Equalizers.

➤ Drücken Sie den Drehschalter, um das Menü zu öffnen.

➤ Drehen Sie den Drehschalter, um zwischen den folgenden Menüpunkten zu wechseln:

- FREQUENCY (Frequenz; Einstellungen: 10/12,5/15/17,5 kHz)
- GAIN (Verstärkung; Einstellungen: -7 bis +7)

➤ Drücken Sie den Drehschalter, um die Einstellung für den ausgewählten Menüpunkt zu ändern.

➤ Drehen Sie den Drehschalter, um den Pegel oder die Frequenz einzustellen.

➤ Drücken Sie den Drehschalter, um die Einstellung zu bestätigen.

➤ Drücken Sie den Drehschalter, um die Einstellung zu bestätigen.

#### EQ MIDDLE (Mittelöne EQ)

Einstellung der Frequenz und Lautstärke der Mittelöne des Equalizers.

➤ Drücken Sie den Drehschalter, um das Menü zu öffnen.

➤ Drehen Sie den Drehschalter, um zwischen den folgenden Menüpunkten zu wechseln:

- FREQUENCY (Frequenz; Einstellungen: 0,5/1,0/1,5/2,5 kHz)
- GAIN (Verstärkung; Einstellungen: -7 bis +7)
- Q-FAKTOR (Q-Faktor; Einstellungen: 0,5/0,75/1,0/1,25)

➤ Drücken Sie den Drehschalter, um die Einstellung für den ausgewählten Menüpunkt zu ändern.

➤ Drehen Sie den Drehschalter, um den Pegel, die Frequenz oder den Q-Faktor einzustellen.

➤ Drücken Sie den Drehschalter, um die Einstellung zu bestätigen.





## Klangeinstellungen | Benutzereinstellungen

### EQ BASS

Einstellung der Frequenz und des Basspegels des Equalizers.

- Drücken Sie den Drehschalter, um das Menü zu öffnen.
- Drehen Sie den Drehschalter, um zwischen den folgenden Menüpunkten zu wechseln:
  - FREQUENCY (Frequenz; Einstellungen: 80/100/200 Hz)
  - GAIN (Verstärkung; Einstellungen: -7 bis +7)
  - Q-FAKTOR (Q-Faktor; Einstellungen: 1,0/1,25/1,5/2,0)
- Drücken Sie den Drehschalter, um die Einstellung für den ausgewählten Menüpunkt zu ändern.
- Drehen Sie den Drehschalter, um den Pegel, die Frequenz oder den Q-Faktor einzustellen.
- Drücken Sie den Drehschalter, um die Einstellung zu bestätigen.

### EQ X-BASS

Einstellung der Frequenz und Lautstärke, um die Bässe bei niedriger Lautstärke anzuheben.

- Drücken Sie den Drehschalter, um das Menü zu öffnen.
- Drehen Sie den Drehschalter, um zwischen den folgenden Menüpunkten zu wechseln:
  - FREQUENCY (Frequenz; Einstellungen: 60/80/100 Hz)
  - GAIN (Verstärkung; Einstellungen: 0 bis +3)
- Drücken Sie den Drehschalter, um die Einstellung für den ausgewählten Menüpunkt zu ändern.
- Drehen Sie den Drehschalter, um den Pegel oder die Frequenz einzustellen.
- Drücken Sie den Drehschalter, um die Einstellung zu bestätigen.

## Benutzereinstellungen

### Benutzermenü aufrufen und Menü wählen

- Drücken Sie kurz die MENU-Taste, um das Benutzermenü zu öffnen.

Im Benutzermenü finden Sie die Benutzereinstellungen im folgenden Untermenü:

- FM TUNER (FM-Tuner)
- DAB TUNER (DAB-Tuner)
- AUDIO (siehe Kapitel "Toneinstellungen")
- DISPLAY
- VOLUME (Lautstärke)
- CLOCK (Uhr)

- VARIOUS (Diverse Einstellungen)
  - BLUETOOTH (siehe Abschnitt "Bluetooth®")
  - Drehen Sie den Drehschalter, bis das gewünschte Menü ausgewählt ist.
  - Drücken Sie den Drehschalter, um das ausgewählte Menü zu öffnen.
  - Drehen Sie den Drehschalter, bis die gewünschte Position ausgewählt ist.
  - Geben Sie die Einstellung ein (siehe folgende Punkte).
  - Drücken Sie kurz die Taste **MENU**, um das Menü zu verlassen.
- Hinweise:**
- Nach ca. 15 Sekunden nach dem letzten Tastendruck wird das Menü automatisch verlassen und die aktuelle Audioquelle wieder angezeigt.
  - Um zur übergeordneten Ebene im Menü zurückzukehren, drehen Sie den Drehschalter, bis „<<<“ gewählt ist, und drücken Sie dann den Drehschalter.

### Einstellungen im Menü "FM TUNER" vornehmen

#### TRAFFIC (Verkehrsinfo) (nur für Empfangsgebiet EUROPE (Europa))

Nur im FM-Radiomodus möglich: Ein- und Ausschalten der Priorität für Verkehrsanfragen.

Einstellungen: ON (Ein), OFF (Aus)

- Drücken Sie den Drehschalter, um die Einstellung zu ändern.
  - Drehen Sie den Drehschalter, um zwischen den Einstellungen zu wechseln.
  - Drücken Sie den Drehschalter, um die Einstellung zu bestätigen.
- Bei eingeschalteter Priorität für Verkehrsinformationen erscheint im Display das Symbol



**Klangeinstellungen | Benutzereinstellungen****REGIONAL (nur für Empfangsgebiet EUROPE)**

Nur im FM-Radiomodus möglich: Ein-/Ausschalten der Funktion REGIONAL. Einstellungen: ON (Ein), OFF (Aus)

- 🔊 Drücken Sie den Drehschalter, um die Einstellung zu ändern.
- 🔊 Drehen Sie den Drehschalter, um zwischen den Einstellungen zu wechseln.
- 🔊 Drücken Sie den Drehschalter, um die Einstellung zu bestätigen.

**SENSITIVITY**

Einstellen der Empfindlichkeit des Sendersuchlaufs. Einstellungen: LO (Niedrig), HI (Hoch).

- 🔊 Drücken Sie den Drehschalter, um die Einstellung zu ändern.
- 🔊 Drehen Sie den Drehschalter, um zwischen den Einstellungen zu wechseln.
- 🔊 Drücken Sie den Drehschalter, um die Einstellung zu bestätigen.

**HIGH CUT**

Einstellen des Bandfilters für Hochtöne. Einstellungen: OFF (Aus), 1, 2, 3

- 🔊 Drücken Sie den Drehschalter, um die Einstellung zu ändern.
- 🔊 Drehen Sie den Drehschalter, um zwischen den Einstellungen zu wechseln.
- 🔊 Drücken Sie den Drehschalter, um die Einstellung zu bestätigen.

**RDS**

Ein-/Ausschalten der RDS-Funktion. Einstellungen: ON (Ein), OFF (Aus)

- 🔊 Drücken Sie den Drehschalter, um die Einstellung zu ändern.
- 🔊 Drehen Sie den Drehschalter, um zwischen den Einstellungen zu wechseln.
- 🔊 Drücken Sie den Drehschalter, um die Einstellung zu bestätigen.

**Hinweis:**

Wenn die Region "ASIA" (Asien), "USA" (Vereinigte Staaten), "SOUTH AMERIKA" (Südamerika) oder "THAILAND" (Thailand) ausgewählt ist, wird die RDS-Funktion automatisch deaktiviert. Der Sendername wird weiterhin angezeigt.

**PTY**

Ein-/Ausschalten der PTY-Funktion. Einstellungen: ON (Ein), OFF (Aus)

- 🔊 Drücken Sie den Drehschalter, um die Einstellung zu ändern.
- 🔊 Drehen Sie den Drehschalter, um zwischen den Einstellungen zu wechseln.
- 🔊 Drücken Sie den Drehschalter, um die Einstellung zu bestätigen.

**PTY TYPES**

Nur bei eingeschalteter PTY-Funktion: Programmtyp wählen.

**Hinweis:**

Wurde ein Programmtyp ausgewählt, wird dieser anstelle von "PTY TYPE" als Menüpunkt angezeigt.

- 🔊 Drücken Sie den Drehschalter, um die Einstellung zu ändern.
- 🔊 Drehen Sie den Drehschalter, um zwischen den verfügbaren Programmtypen zu wechseln.
- 🔊 Drücken Sie den Drehschalter, um den gewünschten Programmtyp auszuwählen.

**PTY LANGUAGE (PTY-Sprache; nur für Empfangsregion EUROPE)**

Nur bei eingeschalteter PTY-Funktion: Auswahl der Sprache für die Anzeige der Programmtypen. Einstellungen: ENGLISH (Englisch), DEUTSCH (Deutsch), FRANCAIS (Französisch).

- 🔊 Drücken Sie den Drehschalter, um das Menü zu öffnen.
- 🔊 Drehen Sie den Drehschalter, um zwischen den verfügbaren Sprachen zu wechseln.
- 🔊 Drücken Sie den Drehschalter, um die gewählte Sprache zu bestätigen.

**TUNER ARE (Empfangsregion)**

Auswahl der Region für den Radioempfang. Einstellungen: EUROPE (Europa), ASIA (Asien), USA (Vereinigte Staaten), SOUTH AMERICA (Südamerika), THAILAND (Thailand).

- 🔊 Drücken Sie den Drehschalter, um das Menü zu öffnen.
- 🔊 Drehen Sie den Drehschalter, um zwischen den Empfangsregionen zu wechseln.
- 🔊 Drehen Sie den Drehschalter, um die Empfangsregion zu wählen. Im Display erscheint "PLEASE CONFIRM" (Bitte bestätigen).
- 🔊 Drücken Sie den Drehschalter, um die gewählte Empfangsregion zu bestätigen.

**Einstellungen im Menü "DAB TUNER" vornehmen****ANT (ANTENNE)**

Ein-/Ausschalten der 12 V DAB-Antennenversorgung. Einstellungen: ON (Ein), OFF (Aus).

- 🔊 Drücken Sie den Drehschalter, um die Einstellung zu ändern.
- 🔊 Drehen Sie den Drehschalter, um zwischen den Einstellungen zu wechseln.
- 🔊 Drücken Sie den Drehschalter, um die Einstellung zu bestätigen.





## Benutzereinstellungen | Einstellungen im Menü "VOLUME" vornehmen (Lautstärke)

### SERVICE SCAN

Spielen Sie die DAB-Sender an.

☛ Drücken Sie den Drehschalter. Im Display erscheint die Meldung CONFIRM (Bestätigen).

☛ Drücken Sie erneut, um mit dem Anspielen der Sender zu beginnen.

### SERVICE-LINK

Wählen Sie die Art der Verbindung zum Anspielen der Sender. Einstellungen:

OFF, ALL, DAB, FM

☛ Drücken Sie den Drehschalter, um die Einstellung zu ändern.

☛ Drehen Sie den Drehschalter, um zwischen den Einstellungen zu wechseln.

☛ Drücken Sie den Drehschalter, um die Einstellung zu bestätigen.

### PRESET

Wählen Sie die Option PRESET für DAB2 oder DAB3. Einstellungen: DAB2: ON (Ein), OFF (Aus), DAB3: ON (Ein), OFF (Aus)

☛ Drücken Sie den Drehschalter, um die Einstellung zu ändern.

☛ Drehen Sie den Drehschalter, um zwischen den Einstellungen zu wechseln.

☛ Drücken Sie den Drehschalter, um die Einstellung zu bestätigen.

### PTY (DAB)

Ein- oder Ausschalten der DAB PTY-Funktion. Einstellungen: ON (Ein), OFF (Aus)

☛ Drücken Sie den Drehschalter, um die Einstellung zu ändern.

☛ Drehen Sie den Drehschalter, um zwischen den Einstellungen zu wechseln.

☛ Drücken Sie den Drehschalter, um die Einstellung zu bestätigen.

### SERVICE NAME

Wählen Sie die Ziffernummer für SERVICE NAME aus. Einstellungen: DIGIT 8 (Ziffer 8), DIGIT

16 (Ziffer 16). ☛ Drücken Sie den Drehschalter, um die Einstellung zu ändern.

☛ Drehen Sie den Drehschalter, um zwischen den Einstellungen zu wechseln.

☛ Drücken Sie den Drehschalter, um die Einstellung zu bestätigen.

## Einstellungen im Menü "DISPLAY" vornehmen

### DIMMER

Automatische oder manuelle Umschaltung der Displayhelligkeit auf Tag/Nacht-Modus. Einstellungen: AUTO (die Displayhelligkeit wird automatisch beim Ein-/Ausschalten der Fahrzeugbeleuchtung umgeschaltet), MANUELL (die Displayhelligkeit kann manuell umgeschaltet werden).

☛ Drücken Sie den Drehschalter, um die Einstellung zu ändern.

☛ Drehen Sie den Drehschalter, um zwischen den Einstellungen zu wechseln.

☛ Drücken Sie den Drehschalter, um die Einstellung zu bestätigen.

Eine automatische Umschaltung der Displayhelligkeit ist nur möglich, wenn das Autoradio entsprechend der Montageanleitung angeschlossen wurde und das Fahrzeug über die

entsprechenden Anschlüsse verfügt.

### SCROLLING

Wahl des Anzeigemodus für Lauftext (z.B. wenn MP3-Dateinamen mit über 15 Zeichen angezeigt werden): Einmalige Anzeige oder fortgesetzte Wiederholung. Einstellungen: 1X (einmalige Anzeige), ON (Ein; fortgesetzte Wiederholung).

☛ Drücken Sie den Drehschalter, um die Einstellung zu ändern.

☛ Drehen Sie den Drehschalter, um zwischen den Einstellungen zu wechseln.

☛ Drücken Sie den Drehschalter, um die Einstellung zu bestätigen.

### LANGUAGE

Wahl der Anzeigesprache. Einstellungen: ENGLISH (Englisch), DEUTSCH (Deutsch).

☛ Drücken Sie den Drehschalter, um die Einstellung zu ändern.

☛ Drehen Sie den Drehschalter, um zwischen den Einstellungen zu wechseln.

☛ Drücken Sie den Drehschalter, um die Einstellung zu bestätigen.

### DAY

Ändern Sie die Helligkeit der Hintergrundbeleuchtung des Panels für den Tageslichtmodus. Einstellungen: 01-16.

☛ Drücken Sie den Drehschalter, um die Einstellung zu ändern.

☛ Drehen Sie den Drehschalter, um zwischen den Einstellungen zu wechseln.

☛ Drücken Sie den Drehschalter, um die Einstellung zu bestätigen.



**Benutzereinstellungen | Einstellungen im Menü „VOLUME“ vornehmen (Lautstärke)****NACHT**

Wählen Sie die Hintergrundbeleuchtung des Bedienfelds für den Nachtmodus. Einstellungen: 01-16.

- Drücken Sie den Drehschalter, um die Einstellung zu ändern.
- Drehen Sie den Drehschalter, um zwischen den Einstellungen zu wechseln.
- Drücken Sie den Drehschalter, um die Einstellung zu bestätigen.

**COLOR**

Ändern Sie die Farbe der Hintergrundbeleuchtung des Panels.

Sie können den Wert von R (ROT), auf G (GRÜN) oder B (BLAU) ändern, um die Farbe der Hintergrundbeleuchtung zu ändern.

- Drücken Sie den Drehschalter, um die Einstellung auf "R" zu ändern.
- Drehen Sie den Drehschalter, um zwischen 0-8 zu wechseln.
- Drücken Sie den Drehschalter, um die Einstellung zu bestätigen.

Dann

- Drücken Sie den Drehschalter, um die Einstellung auf "G." zu ändern
- Drehen Sie den Drehschalter, um zwischen 0-8 zu wechseln.
- Drücken Sie den Drehschalter, um die Einstellung zu bestätigen.

Dann

- Drücken Sie den Drehschalter, um die Einstellung auf "B." zu ändern
- Drehen Sie den Drehschalter, um zwischen 0-8 zu wechseln.
- Drücken Sie den Drehschalter, um die Einstellung zu bestätigen.

**Hinweis:**

Indem Sie den R/G/B-Wert ändern, können Sie zwischen bis zu 729 Farben der Panel-Hintergrundbeleuchtung wählen.

**Einstellungen im Menü "VOLUME" vornehmen (Lautstärke)****ON VOLUME**

Einstellung der Lautstärke beim Einschalten Einstellungen: ON VOLUME (Lautstärke beim Einschalten; 1-50) oder LAST VOLUME (letzte Lautstärke; Lautstärke, die als letzte vor dem Ausschalten des Autoradios eingestellt war).



**Gefahr!**  
**Hohe Lautstärke**

Die Lautstärke beim Einschalten kann unerwartet hoch sein, wenn die Einstellung LAST VOLUME gewählt ist und beim letzten Ausschalten des Radios eine hohe Lautstärke eingestellt war.

Stellen Sie stets eine gemäßigte Lautstärke ein.

- Drücken Sie den Drehschalter, um das Menü zu öffnen.
- Drehen Sie den Drehschalter, um zwischen den Menüpunkten "LAST VOLUME" (letzte Lautstärke) und "ON VOLUME" (Lautstärke beim Einschalten) umzuschalten.

Nach der Wahl der Option „LAST VOLUME“:

- Drücken Sie den Drehschalter zweimal, um die gewählte Einstellung zu bestätigen.

Nach der Wahl der Option „ON VOLUME“:

- Drücken Sie den Drehschalter, um die Einstellung zu ändern.
- Drehen Sie den Drehschalter, um die Lautstärke einzustellen.
- Drücken Sie den Drehschalter, um die Einstellung zu bestätigen.

Einstellen der Minimallautstärke von Verkehrsmeldungen

**TRAFFIC VOL (Verkehrsinformations-Lautstärke)  
(nur Empfangsregion EUROPE)**

Einstellen der Minimallautstärke für Verkehrsdurchsagen. Einstellungen: 1-50.

- Drücken Sie den Drehschalter, um die Einstellung zu ändern.
- Drehen Sie den Drehschalter, um die Lautstärke einzustellen.
- Drücken Sie den Drehschalter, um die Einstellung zu bestätigen.

## HANDSFREE VOL

Einstellen der Minimallautstärke für Telefongespräche. Einstellungen: 1-50.

- ☛ Drücken Sie den Drehschalter, um die Einstellung zu ändern.
- ☛ Drehen Sie den Drehschalter, um die Lautstärke einzustellen.
- ☛ Drücken Sie den Drehschalter, um die Einstellung zu bestätigen.

### Hinweis:

Die Lautstärke während eines Gesprächs kann mit dem Lautstärkereger geändert werden.

## BEEP (Tastenton)

Ein- oder Ausschalten des Bestätigungssignals. Einstellungen: ON (Ein), OFF (Aus).

### Hinweis:

Beim Speichern von Radiosendern ertönt das Bestätigungssignal auch dann, wenn die Einstellung OFF (Aus) gewählt ist.

- ☛ Drücken Sie den Drehschalter, um die Einstellung zu ändern.
- ☛ Drehen Sie den Drehschalter, um zwischen den Einstellungen zu wechseln.
- ☛ Drücken Sie den Drehschalter, um die Einstellung zu bestätigen.

## Einstellungen im Menü "CLOCK" vornehmen

### PERM CLOCK

Ein- oder Ausschalten der Funktion der permanenten Stundenanzeige mithilfe der Einstellungen: ON (Ein), OFF (Aus).

- ☛ Drücken Sie den Drehschalter, um die Einstellung zu ändern.
- ☛ Drehen Sie den Drehschalter, um zwischen den Einstellungen zu wechseln.
- ☛ Drücken Sie den Drehschalter, um die Einstellung zu bestätigen.

Wenn die dauerhafte Stundenanzeige aktiv ist, wird im Display immer die Uhrzeit angezeigt. Erst nach dem Tastendruck wird das Display der jeweiligen Audioquelle angezeigt. Etwa 15 Sekunden nach dem letzten Tastendruck wird wieder die aktuelle Uhrzeit angezeigt.

### HOURLY MODE (Stundenmodus)

Wahl des 12-Stunden- oder 24-Stunden-Uhrzeitmodus. Einstellungen: 12, 24.

- ☛ Drücken Sie den Drehschalter, um die Einstellung zu ändern.
- ☛ Drehen Sie den Drehschalter, um zwischen den Einstellungen zu wechseln.
- ☛ Drücken Sie den Drehschalter, um die Einstellung zu bestätigen.

### SET (EINSTELLEN)

Einstellen der Uhrzeit.

- ☛ Drücken Sie den Drehschalter, um die Einstellung zu ändern.
- ☛ Drehen Sie den Drehschalter nach rechts, um die Stunden einzustellen.
- ☛ Drehen Sie den Drehschalter nach links, um die Minuten einzustellen.

- ☛ Drücken Sie den Drehschalter, um die Zeiteinstellung zu bestätigen.

### Hinweis:

Im 12-Stunden-Uhrzeitmodus (HOUR MODE 12) wird vor der Uhrzeitanzeige "AM" (vormittags) oder "PM" (nachmittags) angezeigt.

## RDS CLOCK (automatische Zeiteinstellung) (nur für die Empfangsregion EUROPE)

Ein-/Ausschalten der automatischen Uhreinstellung mit den über RDS gesendeten Uhrzeitdaten. Einstellungen: ON (Ein), OFF (Aus).

### Hinweis:

Wahrscheinlich wird die mit den Uhrzeitdaten eingestellte Uhrzeit nicht korrekt sein, auch wenn Sie einen RDS-Sender empfangen.

- ☛ Drücken Sie den Drehschalter, um die Einstellung zu ändern.
- ☛ Drehen Sie den Drehschalter, um zwischen den Einstellungen zu wechseln.
- ☛ Drücken Sie den Drehschalter, um die Einstellung zu bestätigen.

## Einstellungen im Menü "VARIOUS" vornehmen (Diverses)

### DEMO MODE

Ein- oder Ausschalten des DEMO-Modus. Einstellungen: ON (Ein), OFF (Aus).

- ☛ Drücken Sie den Drehschalter, um die Einstellung zu ändern.
  - ☛ Drehen Sie den Drehschalter, um zwischen den Einstellungen zu wechseln.
  - ☛ Drücken Sie den Drehschalter, um die Einstellung zu bestätigen.
- Im Demo-Modus werden die Radiofunktionen als Lauftext im Display angezeigt.



**SCAN TIME (Anspielzeit)**

Stellen Sie die Anspielzeit in Sekunden ein. Einstellungen: 4/8/12/16/60 Sekunden.

- 🔊 Drücken Sie den Drehschalter, um die Einstellung zu ändern.
- 🔊 Drehen Sie den Drehschalter im Uhrzeigersinn, um die Stunde einzustellen.
- 🔊 Drehen Sie den Drehschalter nach links, um die Minuten einzustellen.
- 🔊 Drücken Sie den Drehschalter, um die Zeiteinstellung zu bestätigen.

**SWC (Konfiguration der Lenkradbedienungsstasten)**

Konfiguration der Lenkradbedienungsstasten.

- 🔊 Drücken Sie den Drehschalter, um das Menü zu öffnen.
- 🔊 Drehen Sie den Drehschalter, um zwischen den Funktionen zu wechseln.
- 🔊 Drücken Sie den Drehschalter, um die Funktion auszuwählen.
- 🔊 Halten Sie die entsprechende Taste am Lenkrad ca. 1 Sekunde lang gedrückt, um die Taste mit der gewählten Funktion zu programmieren.

**VERSION**

Zeigt die aktuelle Version der Radio-Software an.

- 🔊 Drücken Sie den Drehschalter, um das Menü zu öffnen.
- 🔊 Drehen Sie den Drehschalter, um die Versionsnummer der aktuellen Software anzuzeigen.

**NORMSET**

Stellen Sie im Gerät die werkseitigen Standardeinstellungen wieder her.

- 🔊 Drücken Sie den Drehschalter und im Display erscheint "PLEAS CONFIRM" (Bitte bestätigen).
- 🔊 Drücken Sie den Drehschalter erneut, um das Zurücksetzen der Einstellungen zu bestätigen.

Das Gerät schaltet sich aus und wird auf die Werkseinstellungen zurückgesetzt.

**Werkseinstellungen**

Wichtige Werkseinstellungen im Benutzermenü:

| Menüpunkt    | Werkseinstellungen |
|--------------|--------------------|
| TUNER AREA   | EUROPE (Europa)    |
| HICUT        | 1                  |
| RDS          | ON (Ein)           |
| REGIONAL     | OFF (Aus)          |
| TRAFFIC INFO | OFF (Aus)          |
| SENSITIVITY  | HI (Hoch)          |
| PTY          | OFF (Aus)          |
| TRAFFIC VOL  | 20                 |
| BEEP         | ON (Ein)           |
| SCAN TIME    | 8 SEC              |
| DIMMER       | MANUAL             |
| HOUR MODE    | 24                 |
| CLOCK SET    | 00:00              |

Im Benutzermenü können Sie die ursprünglichen Werkseinstellungen wiederherstellen (siehe Kapitel "Benutzereinstellungen", Abschnitt "Einstellungen im Menü "VARIOUS" vornehmen") (Diverse Einstellungen), Menüpunkt "NORMSET" (Zurücksetzen auf die Werkseinstellungen)).

## Nützliche Informationen

### Garantie

Die Garantiebedingungen finden Sie unter [www.blaupunkt.com](http://www.blaupunkt.com).

### Service

Wenn Sie einen Reparaturservice benötigen, besuchen Sie bitte [www.blaupunkt.com](http://www.blaupunkt.com) für Informationen über Servicepartner, die solche Dienstleistungen in Ihrem Land anbieten.

## Technische Daten

### Versorgungsspannung

Betriebsspannung: 10,5-14,4 V

### Stromaufnahme

Im Betrieb: <10A

10 Sekunden nach dem Ausschalten des Gerätes: < 3,5mA

### Verstärker

Ausgangsleistung: 4x24 Watt für Wechselstrom bei  
14,4 V bei 4 Ohm.

4x50 Watt max. P

### Tuner

Wellenbereiche Europa/Asien/Thailand:

FM: 87,5-108 MHz  
AM (MW): 531 - 1 602 kHz

Wellenbereiche USA:

FM: 87,7-107,9 MHz  
AM (MW): 530- 1710 kHz

Wellenbereiche Südamerika:

FM: 87,5-107,9 MHz  
AM (MW): 530- 1710 kHz

FM-Übertragungsbereich: 30-15000 Hz

4 Kanäle: 4 V

### Eingangsempfindlichkeit

MIC: 300 mV/10 kΩ

### Abmessungen und Gewicht

B x H x T: 178x50x110mm

Gewicht: ca. 0,85 kg



## Montageanleitung

### Sicherheitshinweise

Beachten Sie bei der Installation und beim Anschluss die folgenden Sicherheitshinweise. Den Minuspol der Batterie abklemmen! Die Sicherheitshinweise des Fahrzeugherstellers beachten.

Beim Bohren von Löchern darauf achten, dass keine Fahrzeugteile beschädigt werden. Der Querschnitt des Plus- und Minuskabels darf 1,5 mm<sup>2</sup> nicht unterschreiten.

#### Keine fahrzeugseitigen Stecker an das Radio anschließen!

Das für Ihren Fahrzeugtyp passende Adapterkabel erhalten Sie bei einem autorisierten BLAUPUNKT-Händler.

Je nach Marke und Modell können die Angaben zu Ihrem Fahrzeug von der hier gegebenen Beschreibung abweichen. Blaupunkt schließt jegliche Haftung für Schäden aus, die durch Anschluss- und Einbaufehler des Gerätes entstehen.

Sollten die hier aufgeführten Hinweise für Ihre spezifischen Einbauanforderungen nicht passen, wenden Sie sich bitte an Ihren Blaupunkt-Fachhändler, Ihren Fahrzeughersteller oder unsere Telefon-Hotline.

Beim Einbau des Verstärkers müssen zuerst die Gerätemassen verbunden werden, bevor der Stecker an die Line-Out-Buchse angeschlossen wird.

**Schließen Sie keine Fremdgerätemassen an die Gerätemasse (Gehäuse) an.**

Einbauhinweise

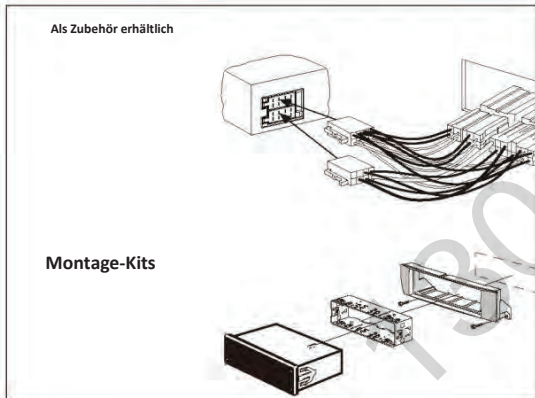
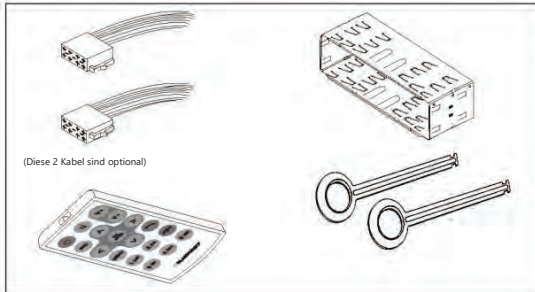

1.

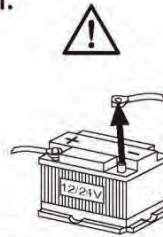

2.

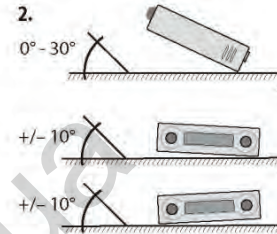

3.

- 1 Rückseitiger USB-Anschluss
- 2 Fernbedienungstasten am Lenkrad
- 3 Mikrofoneingang
- 4 DAB-Antenne
- 5 Sub Out (Subwoofer)
- 6 Vorverstärkerausgang (Rückseite)
- 7 Vorverstärkerausgang (Front)
- 8 Funkantenne

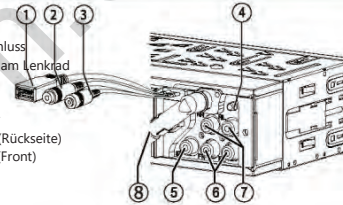

4.

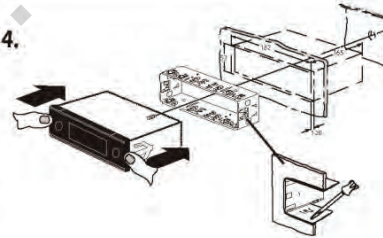



5.

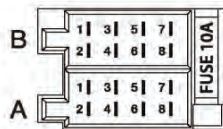
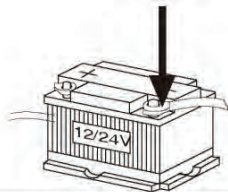

| A |                            | B |                         |
|---|----------------------------|---|-------------------------|
| 1 | NZ                         | 1 | RR+ Lautsprecherausgang |
| 2 | Stummschalten des Telefons | 2 | Lautsprecherausgang RR- |
| 3 | NZ                         | 3 | RF+ Lautsprecherausgang |
| 4 | Permanent +12V             | 4 | RF- Lautsprecherausgang |
| 5 | Autoantenne*               | 5 | LF+ Lautsprecherausgang |
| 6 | Hintergrundbeleuchtung     | 6 | LF- Lautsprecherausgang |
| 7 | Kl. 15/Zündung             | 7 | LR+ Lautsprecherausgang |
| 8 | Erdung                     | 8 | LR- Lautsprecherausgang |

\*  Spannungsversorgung +12 V / max. 150 mA  
 max. Versorgung USB: 5V/1A  
 max. Antennenstromversorgung (DAB): 12V/200mA

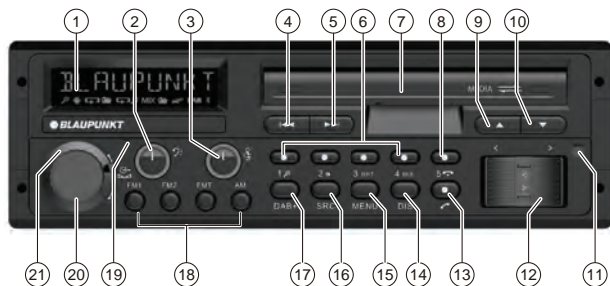

- 1 Display
- 2 Bass Control (Push slightly to move in/ out)  
Change the Bass level
- 3 Treble Control (Push slightly to move in/ out)  
Change the Treble level
- 4 [◀] Button
- 5 [▶] Button  
Radio mode: Manually step up/ down.  
DAB: Manually channel up/ down  
Long press: Auto search next ensemble/ used channel  
USB/SD: Change previous/ next track  
Long press: Fast Forward/ Review
- 6 Keys 1 - 5  
Store/ Recall presets (FM/ AM/ DAB)
- 7 USB/SD/AUX Cover
- 8 button  
Ending/ rejecting a phone call
- 9 [▲] Button
- 10 [▼] Button
- 11 Remote control window
- 12 </> button  
Radio mode: Auto search previous/ next station  
DAB mode: change previous/ next station  
USB/SD: Change previous/ next track  
Long press: Fast forward/ Review
- 13 button  
Calling/ answering phone call
- 14 **DIS** button  
Short press: Switch display mode  
Long press: Change illumination brightness
- 15 **MENU** button  
Short press: Open settings  
Long press: Start INTRO scan (FM/ DAB/ USB/ SD)
- 16 **SRC** button  
Select memory bank or audio source
- 17 **DAB+** button  
Access to DAB mode, select DAB+ memory bank
- 18 **FM1/FM2/FMT/AM** button  
Directly choose FM1/FM2/FMT/AM
- 19 Microphone
- 20 On/O<sup>ff</sup> button  
Short press: Switch on car sound system  
In operation: Mute car sound system (Mute)  
Long press: Switch off car sound system  
Turn: Change the Volume level
- 21 **Balance** button  
Rotate to change the Balance level

## Safety notes

The car sound system was manufactured according to the state of the art and established safety guidelines. Even so, dangers may occur if you do not observe the safety notes in these instructions. These instructions contain important information to easily and safely install and operate the car sound system.

- Read these instructions carefully and completely before using the car sound system.
- Keep the instructions at a location so that they are always accessible to all users.
- Always pass on the car sound system to third parties together with these instructions.

In addition, observe the instructions of the devices used in conjunction with this car sound system.

## Symbols used

These instructions employ the following symbols:



### DANGER!

Warns about injuries



### CAUTION!

Warns about damaging the CD drive



### DANGER!

Warns about high volume



The CE mark confirms the compliance with EU directives.

➤ Identifies a sequencing step

- Identifies a listing

## Road safety

Observe the following notes about road safety:

- **Use your device in such a way that you can always safely control your vehicle.** In case of doubt, stop at a suitable location and operate your device while the vehicle is standing.
- **Always listen at a moderate volume** to protect your hearing and to be able to hear acoustic warning signals (e.g. police sirens). During mute phases (e.g. when changing the audio source), changing the volume is not audible. Do not increase the volume during this mute phase.

## General safety notes

Observe the following notes to protect yourself against injuries:

- **Do not modify or open the device.** The device contains a Class 1 laser that can cause injuries to your eyes.
- **Do not increase the volume during mute phases**, e.g. when changing the audio source. Changing the volume is not audible during a mute phase.

## Use as directed

This car sound system is intended for installation and operation in a vehicle with 12 V vehicle system voltage and must be installed in a DIN slot. Observe the performance limits in the technical data. Repairs and installation, if necessary, should be performed by a specialist.

## Installation instructions

You may only install the car sound system yourself if you are experienced in installing car sound systems and are very familiar with the electrical system of the vehicle. For this purpose, observe the installation instructions at the end of these instructions.



## Declaration of conformity

The Blaupunkt CompetenceCenter Car MultimediaEvo Sales GmbH declares that the devices complies with the basic requirements and the other relevant regulations of the directive 2014/53/EU .

The declaration of conformity can be found on the Internet under [www.blaupunkt.com](http://www.blaupunkt.com).

## Cleaning notes

Solvents, cleaning and scouring agents as well as dashboard spray and plastics care product may contain ingredients that will damage the surface of the car sound system.

- Use only a dry or slightly moistened cloth for cleaning the car sound system.
- If necessary, clean the contacts of the control panel regularly using a soft cloth moistened with cleaning alcohol.

## Disposal notes



Do not dispose of your old unit in the household trash!

Use the return and collection systems available to dispose of the old device.

## Scope of delivery

The scope of delivery includes:

- 1 Car sound system
- 1 Operating/installation instructions
- 1 Support frame
- 1 Antenna connection adapter
- 2 Disassembly tools
- 1 Spacer screw
- 1 Connecting cable chamber A (Optional)
- 1 Connecting cable chamber B (Optional)
- 1 Handheld remote control (incl. battery)

## Optional equipment (not part of the scope of delivery)

Use only accessories approved by Blaupunkt. Information is available from your Blaupunkt specialised dealer or on the Internet under [www.blaupunkt.com](http://www.blaupunkt.com).

## Display language

- You can define whether the language for messages on the display is English or German. The setting is performed in the user menu (see the chapter "User settings", section "Making settings in the "DISPLAY" menu", menu item "LANGUAGE").

## Important note for radio reception

This car sound system is designed for operation in different regions with different frequency ranges and station technologies. Available reception areas are "EUROPE", "ASIA", "USA", "SOUTH AMERICA" and "THAILAND".

You may have to set a suitable reception area first for the radio reception in the user menu (see the chapter "User settings", section "Making settings in the "TUNER" menu", menu item "TUNER AREA").

## Switching on/off

### Switching on/off with the On/Off button

- For switch-on, press the On/OFF button. The car sound system switches on.
- For switch-off the device, press and hold the On/OFF button longer than 2 seconds. The car sound system switches off.

### Note:

If you switch on the car sound system while the vehicle ignition is switched off, it automatically switches off after 1 hour to preserve the vehicle battery.





## Volume | DAB mode

### Switching on/off via vehicle ignition

The car sound system will switch on/off simultaneously with the ignition if the device is correctly connected to the vehicle's ignition as shown in the installation instructions and you did not switch the device on/off by pressing the On/Off button.

### Volume

#### Adjusting the volume

You can adjust the volume in steps from 0 (off) to 50 (maximum).

- Turn the VOL control to change the Volume.

#### Note:

If a telephone is connected with the car sound system as described in the installation instructions, the car sound system is muted in case of a phone call. During muting, the display shows "TELEPHONE".

#### Muting the car sound system (Mute)

- Briefly press the On/Off button to mute the car sound system or to reactivate the previous volume. While it is muted, the display shows "MUTE".

### Traffic information

In the reception area "EUROPE", an FM station can identify traffic reports by means of an RDS signal. If priority for traffic reports is switched on, a traffic report is automatically switched through, even if the car sound system is currently not in radio mode.

If priority is switched on, the display shows the traffic jam symbol (  ).

"TRAFFIC" is displayed during a switched-through traffic announcement.

The priority is activated and deactivated in the user menu (see the chapter "User settings", section "Making settings in the "TUNER" menu", menu item "TRAFFICINFO").

#### Note:

The volume is increased for the duration of the switched-through traffic announcement. You can adjust the minimum volume for traffic

announcements (see the chapter "User settings", section "Making settings in the "VOLUME" menu", menu item "TRAFFIC VOL").

To cancel a switched-through traffic announcement, press the SRC button.

### DAB mode

With DAB, you can enjoy radio in digital sound quality. In contrast with standard radio broadcasting, several programmes (services) are always broadcast over the same frequency for DAB. These services are combined into a so-called ensemble. In some cases, the same service can be received in different ensembles.

#### Note:

- You will need a special DAB antenna to be able to receive DAB signals. This can be a separate DAB roof/window antenna or a DAB/AM/FM combination antenna.

### Changing to DAB mode or selecting a DAB memory bank

- Press the **DAB+** button repeatedly until the desired DAB memory bank is displayed: DAB1 > DAB2 > DAB3. If DAB mode is switched on, the display shows the symbol .

#### Notes:

- Up to 5 services can be stored in each DAB memory bank.
- DAB memory banks can be activated or deactivated via the user menu (see the chapter "User settings", section "Making settings in the "DAB TUNER" menu, "PRESETS" menu item). Deactivated DAB memory banks are skipped during the source selection with the SRC button.

### Tuning into ensembles/services

With DAB, several services broadcast over the same frequency are always combined into an "ensemble".





### Selecting an ensemble

You can directly select ensembles that you have received once already (for this to work, the ensemble must be receivable).

- Press the  $\triangle/\nabla$  button to change to the previous/next ensemble. The first available service in the ensemble is played.

#### Note:

With activated PTY function, long press the  $\triangle/\nabla$  button to search the PTY programme type.

### Ensemble seek tuning

You can find new ensembles using seek tuning.

- In DAB mode, seek starts with long press button  $\llcorner/\lrcorner$ .

### Selecting a service

After you have tuned into an ensemble, you can select a service from the ensemble.

- For this briefly press  $\langle/\rangle$  keys.

### List selection

Services or ensembles, which have previously been received, can be selected directly in lists without interrupting the ongoing playback (for this purpose, the services/ensembles must be receivable).

- Long press **DAB+** button to enter to List selection.
- Press the button  $\langle$  to display the list of all received ensembles. The display shows the current ensemble.
- Press the button  $\triangle/\nabla$  or hold the button to select a different ensemble.
- Press the button  $\rangle$  to display the services of the selected ensemble. The first service of the ensemble is shown on the display.

#### Note:

Press the button  $\langle$  to return you to the list of ensembles.

- Press the button  $\triangle/\nabla$  once or several times or hold the button pressed to select a different service.
- Press the button  $\rangle$  to play back the service. The selected service is being played. You are exiting the list selection.

### Saving a service or calling up a saved service

- Select the desired DAB memory bank.
- If necessary, set the desired service.
- Press the station button 1-5 for approx. 2 seconds to store the current service under the button -or-
- Briefly press the station 1-5 to call up the stored service.

### Scanning services

You can use the scan function to play all the receivable services briefly.

- Press the **MENU** button for approx. 2 seconds to start scanning. During the scanning, "SCAN" and the current service name are intermittently shown on the display.
- Briefly press the **MENU** button to continue listening to the service that is currently being scanned.

### Refreshing services received

To update the received service, read the section "Making settings in the "DAB TUNER" menu", menu item "SERVICE SCAN" in the chapter "User settings".





## Switching between DAB and FM

You can select various settings for switching between DAB and FM radio mode. Switching may become necessary if the reception quality in the DAB or FM mode drops significantly.

### DAB-PTY

You can select a programme type with the PTY function to purposefully search for services, for example, that broadcast rock music or sport events.

#### Note:

- The PTY function is only available if it has been activated (see the chapter "User settings", section "Making settings in the "DAB TUNER" menu", menu item "PTY").

### Selecting a programme type

To select a programme type, read the section "Making settings in the "DAB TUNER" menu", menu item "PTY TYPE" (programme type) in the chapter "User settings".

### Searching for service

- Press the button  $\Delta/\nabla$ .

During the seek tuning, the currently selected programme type is shown on the display. As soon as a service with the desired programme type is found, it remains being tuned into.

#### Note:

- If no service with the selected programme type is found, "PTY NONE" is briefly displayed and 2 beeps can be heard. The radio will then retune to service that it played last.

## Switching the display

- Press the button DIS to toggle between these displays.

| Display                      | Meaning  |
|------------------------------|--|
| ABCDEF                       | Service name   |
| DLS mode                     | Dynamic Label Service  |
| ABCDEF                       | Ensemble name  |
| DAB1 5C<br>or<br>P1 5C       | DAB memory bank/<br>frequency<br>or<br>Memory location/frequency |
| DAB1 18:30<br>or<br>P1 18:30 | DAB memory bank/time<br>or<br>Memory location/time               |

## Radio mode RDS

Many FM stations broadcast an RDS (Radio Data System) signal in addition to their programme in the reception area "EUROPE" that allows the following additional functions:

- The station name is shown on the display.
- The car sound system recognises traffic announcements and news broadcasts and can automatically switch them through in other operating modes.
- Alternate frequency: If RDS is activated, the car sound system automatically selects the best receivable frequency for the station that is currently set.
- Regional: At certain times, some radio stations divide their programme into regional programmes providing different content. If the REGIONAL function is activated, the car sound system changes only to those alternate frequencies on which the same regional programme is being broadcast.
- Radio text information is shown on the display.



The functions RDS and REGIONAL are activated and deactivated in the user menu (see the chapter "User settings", section "Making settings in the "TUNER" menu", menu items "RDS AF" and "REGIONAL").

**Note:**

- If you adjust a different reception area than "EUROPE", RDS is automatically switched off. The station name continues to be shown on the display. If you want to use radio stations with RDS features in your region, switch on RDS in the user menu.

**Changing to radio mode or selecting a memory bank**

The following memory banks are available in the different reception areas:

| Region               | Memory banks      |
|----------------------|-------------------|
| <b>EUROPE</b>        | FM1, FM2, FMT, AM |
| <b>ASIA</b>          | FM1, FM2, FMT, AM |
| <b>USA</b>           |                   |
| <b>SOUTH AMERICA</b> |                   |
| <b>THAILAND</b>      |                   |

- Press the button **FM1>FM2>FMT>AM** to directly select desired memory bank is displayed.

**Note:**

- Up to 5 stations can be stored in each memory bank.

**Tuning into a station**

There are various ways of tuning into a station.

**Starting station seek tuning**

- Press the button **</>** to Auto search the station tuning.

**Notes:**

- For the reception area "EUROPE": In the FM waveband, only traffic information stations are turned into if the priority for traffic information (🚗) is switched on.
- The sensitivity of seek tuning can be adjusted. In FM setting, the sensitivity can be selected, Low or High.

**Tuning into stations manually**

- Press the button **◀◀/▶▶** to Manually search change the frequency in decrements/increments.

**Storing stations or calling stored stations**

- Select the desired memory bank.
- If necessary, set the desired station.
- Press the station button **1 - 5 >** for approx. 2 seconds to store the current station under the button.  
- or -
- Briefly press the station button **1 - 5 >** to call up the stored station.

**Scanning stations**

With the scan function, you can scan either every receivable station or every stored station of the current waveband.

**Note:**

- You can adjust the scan time for each station (see the chapter "User settings", section "Making settings in the "VARIOUS" menu", menu item "SCAN TIME").

**Scanning all receivable stations of the waveband**

- Press the button **MENU** for approx. 2 seconds to start scanning. During the scan, the display alternately displays "SCAN" and the current frequency as well as memory bank or station name.





- Briefly press the button **MENU** to continue listening to the station that is currently.

### Storing stations automatically (Travelstore)

With Travelstore, you can automatically search for and store the 5 FM stations offering the strongest reception in the region in the FMT memory bank. Any previously stored stations in this memory bank are deleted in the process.

In the reception areas "ASIA", "USA", "SOUTH AMERICA", and "THAILAND", you can also store 5 AM stations in the AMT memory bank.

- Select a memory bank of the desired waveband, e.g. FMT or AM.
- Press the **SRC** button for approx. 2 seconds. The tuner starts the automatic station seek tuning; the display shows "FM TSTORE". After the storing is completed, the radio plays the station at memory location 1 of the FMT or AMT level.

#### Note:

- For the reception area "EUROPE": If the priority for traffic information is switched on (🚗📻), only traffic information stations are stored.
- If the FMT or AMT memory bank is deactivated (see the chapter "User settings", section "Making settings in the "TUNER" menu", menu item "BAND SELECTION"), it is automatically reactivated if you initiate the Travelstore function.

### PTY

In the reception areas "EUROPE" and "USA", an FM station can transmit its current programme type, e.g. CULTURE, POP, JAZZ, ROCK, SPORT or SCIENCE. Hence, the PTY function allows a targeted search for broadcasts of a certain programme type, e.g. for rock or sports broadcasts. Note that PTY is not supported by all stations.

#### Note:

The PTY function is only available if it has been activated (see the chapter "User settings", section "Making settings in the "TUNER" menu", menu item "PTY").

### Selecting a programme type

To select a programme type, read the section "Making settings in the "TUNER" menu", menu item "PTY TYPES" in the chapter "User settings".

#### Note:

In the reception area "EUROPE", you can adjust the language in which the programme types are displayed (see the chapter "User settings", section "Making settings in the "TUNER" menu", menu item "PTY LANGUAGE").

### Searching for stations

Prerequisite: PTY function is switched on.

- Long press the  $\Delta/\nabla$  button to search the PTY programme type.

#### Note:

- If no station with the selected programme type is found, "NO PTY" is briefly displayed and 2 beeps can be heard. The radio will then return to the station that it played last.
- If the tuned radio station or another station on the broadcasting network broadcasts your selected programme type at a later point in time, the car sound system will automatically switch from the currently tuned station or from the current audio source (e.g. USB) to the station whose programme type matches the one you selected. Note that this function is not supported by all stations.



## Configuring the display

- Press the DIS button to toggle between the displays:

| Display      | Meaning                                   |
|--------------|---|
| ABCDEF       | Station name                              |
| RADIO TEXT   | Radio text, only if available             |
| P1 FM1 89.90 | Memory location/<br>memory bank/frequency |
| P1 FM1 08:40 | Memory location/<br>memory bank/time      |

## Changing to MP3/WMA/iPod mode

- Press the SRC button repeatedly until the desired audio source is displayed:
  - "SD(HC)": Inserted memory card
  - "USB FRONT" or "USB REAR": USB data carrier connected to the front or rear.
  - "IPOD FRONT / IPHONE FRONT" or "IPOD REAR / IPHONE REAR": Connected iPod / iPhone at the front or rear side
  - "AUX": Connected external audio source.

### iPod mode

You can connect numerous iPod and iPhone models to the car sound system via the USB port in the front of the device and the USB port at the rear and control the audio playback from the car sound system.

### Note:

- A list of compatible iPod and iPhone models is located at the end of these instructions. Blaupunkt can not guarantee the flawless function of other iPod and iPhone models.
- If an iPhone and iPod are connected at the same time, the devices are charged via the USB ports. If two iPhones are connected at the same time, charging is not possible.

Use a suitable adapter cable to connect your iPod or iPhone with the USB port of the car sound system.

## Connecting/removing a USB data carrier

### Note:

- You can connect USB data carriers to the USB port at the front of the device as well as the rear USB port.

## Connecting a USB data carrier

- Switch off the car sound system so that the data carrier will be correctly registered.
- First, pull the protective cap of the USB port to the front until it moves out of the port and fold it to the right to connect a data carrier to the USB port at the front of the device.
- Connect the USB data carrier.
- Turn on the car sound system. If the USB data carrier is initially selected as audio source, the data are read first.

### Note:

- If the connected USB data carrier cannot be seen, "USB ERROR" is briefly displayed.
- The time required for reading in the data depends on the design and size of the USB data carrier.



## MP3/WMA/iPod mode

### Removing a USB data carrier

- Switched off the car sound system so that the data carrier will be correctly unregistered.
- Disconnect the USB data carrier.
- After you pulled off the data carrier from the USB port at the front of the device, close the protective cap of the USB port .

### Inserting/removing the memory card

- Open the USB cover.
- Insert the memory card with its labelled side up and its contacts first into the card slot until it clicks into place.
- After switch-on, the device automatically selects the inserted memory card as audio source. The data of the memory card are being read. Afterwards, the playback starts in MP3 mode.

#### Notes:

- If the inserted memory card cannot be played, "SD ERROR" is briefly displayed.
- The time required for reading the card depends on the design and size of the memory card.

### Removing the memory card

- Push on the memory card until it disengages.
- Pull the memory card out of the card slot

### Selecting tracks

- Press the button ◀◀/▶▶ or </> to change to the previous/next track. Fast searching with long press ◀◀/▶▶ or </> button. Press the button △/▽ to change folder during playback.

#### Notes:

- Press the button 1 ⌂ and the display will show track name.
- Turn the rotary volume button to select your desired track.

- If the current track plays longer than 3 seconds and press 1 ⌂ then you turn rotary control one notch counter-clockwise or clockwise, the tracks starts playing again.

### Selecting a folder (in MP3/WMA mode only)

- Press the button 1 ⌂ and long press the rotary control back to USB boot folder.
- Turn the rotary volume button to select your desired folder.

#### Notes:

- If you turn rotary control notches counter-clockwise or clockwise, you jump forward or reverse by the corresponding number of folders.

### Interrupting playback

- Press the button ⏸ to interrupt the playback ("PAUSE") or to continue it.

### Scanning all tracks (not in iPod mode)

The scan function scans all available tracks.

- Press the rotary control for approx. 2 seconds to start the scan, or briefly to continue playing the currently scanned track. During the scanning, "SCAN" and the file name are intermittently shown on the display.

#### Note:

The scan time can be adjusted (see the chapter "User settings", section "Making settings in the "VARIOUS" menu", menu item "SCAN TIME").





## Repeatedly playing individual tracks or directories

- Press the **RPT** button to change among the playback modes:

| Operation | Display              | Meaning           |
|-----------|----------------------|-------------------|
| iPod      | <b>REPEAT TRACK</b>  | Repeating tracks  |
| MP3/WMA   | <b>REPEAT TRACK</b>  | Repeating tracks  |
|           | <b>REPEAT FOLDER</b> | Repeating folders |
| Gen.      | <b>REPEAT OFF</b>    | Regular playback  |

If the REPEAT function is switched on, the icon (repeat tracks) or (repeat folders) is shown on the display.

## Configuring the display

- Press the **DIS** button once or several times to toggle between these displays:

| Operation    | Display / icon          | Meaning                           |
|--------------|-------------------------|-----------------------------------|
| MP3/WMA/iPod | <b>PLAY TIME 00:15</b>  | Playing time                      |
|              | <b>TOTAL TIME 03:37</b> | Track duration                    |
|              | <b>CLOCK 18:40</b>      | Time                              |
|              | <b>ALL INFO</b>         | All information as scrolling text |

### Note:

With every track change, the file name is briefly shown in MP3/WMA mode and the track name in iPod mode before the display switches to the desired display.

## Browse mode

In browse mode, you can directly search for and select a certain track on the MP3/WMA data carrier or iPod without interrupting the current playback.

### Browse mode in MP3/WMA mode

In MP3/WMA mode, you can select and play a track from a directory of the data carrier.

- Briefly press the **1** button to call up the browse mode in MP3/WMA mode.
- The icon flashes on the display. The currently playing track is shown.

### Notes:

- The browse mode remains switched on for 5 minutes without confirming a selection.
  - You can exit the browse mode at any time by pressing the **1** button.
- Repeat the operating procedure until the desired track is selected.

### Browse mode in iPod mode

In iPod mode, the tracks can be selected and played via categories.

- Briefly press the **1** button to call up the browse mode in iPod mode.

### Notes:

- The browse mode remains switched on for 5 minutes without confirming a selection.
  - You can exit the browse mode at any time by pressing the **1** button.
- Turn the rotary control to select the desired category and press the rotary control to confirm. The first folder of the selected category is shown on the display.
- Repeat the operating procedure until the desired track is selected. The playback starts. You are exiting the browse mode.



### Searching by track names (not in iPod mode)

On MP3/WMA data carriers, you can find a track based on its file name and start the playback.

- Press the **1** button for approx. 2 seconds to start the search function. You can now enter a file name with up to 16 characters:

**Notes:**

- You do not have to enter the complete file name. You can enter only the first characters of the file name and select the desired track from the list of tracks found.
- You can exit the search function at any time by briefly pressing the **1** button.

- Turn the rotary control to select a character for the respective position.
- Briefly press the rotary control to go to the next position.
- Press the rotary control for approx. 2 seconds to start the search. All tracks corresponding to the file name entered are listed.
- If necessary, turn the rotary control to select a track.
- Briefly press the rotary control to start the playback.

### Bluetooth®

You can connect the car sound system via Bluetooth with other Bluetooth ready devices, such as cell phones or MP3 players. This allows you to use the car sound system with its integrated microphone as hand-free system for connected cell phones and control the audio output of other Bluetooth devices and play them back via loudspeakers of the car sound system (Bluetooth streaming).

If a navigation app is installed on a cell phone connected with the car sound system, you can play back the announcements of the navigation app simultaneously with one of the internal audio sources of the car sound system (e.g. radio). In addition, you can adjust the volume levels of both audio sources to each other. For further details, please read the sections "Activating/deactivating combined playback" and "Adjusting volume" in the chapter "Additional functions in the Bluetooth menu".

**Note:**

You can also connect an external microphone for hand-free calling (see the chapter "Installation instruction").

Bluetooth technology is wireless connection of short range. For this reason, Bluetooth devices must be located near the car sound system (in the vehicle) to establish and maintain a connection. To establish a Bluetooth connection, you must first pair the car sound system and the Bluetooth device. When you pair the devices, a Bluetooth connection is subsequently established automatically. This connection remains in effect as long as the Bluetooth devices is within range. If the connection is interrupted, e.g. because you moved the cell phone outside the range, the connection is automatically re-established as soon as you are back within range.

You can connect 2 Bluetooth devices with the car sound system at the same time (Twin Connect). Two cell phones can be connected at the same time, but only one streaming device. If you connect a new device with car sound system, the connection to a currently connected devices may automatically be interrupted. However, the car sound system leaves up to 5 different Bluetooth devices paired, and you can quickly and easily connect any of these devices with the car sound system again.

### Bluetooth® menu

In the Bluetooth menu, you find all the functions for pairing, connecting and managing Bluetooth® devices.

#### Calling the Bluetooth® menu

- Briefly press the **MENU** button to open the user menu.
- Turn the rotary control until the "BLUETOOTH" menu item is selected.
- Press the rotary control to open the Bluetooth® menu.
- Turn the rotary control until the desired menu item is selected.
- Perform the setting (see the following sections).
- Briefly press the **MENU** button to exit the menu.





**Notes:**

- The Bluetooth® menu is automatically exited approx. 30 seconds after the last button activation and you are returned to the display of the current audio source.
- To go back to the next higher-level menu, turn the rotary control until the "<<<" option is selected and press the rotary control.
- If a Bluetooth® process is running (e.g. re-establishing the connection to the last connected device), the functions of the Bluetooth® menu are blocked. If you attempt to open the Bluetooth® menu during this time, "LINK BUSY" briefly appears on the display. If you want to cancel the Bluetooth® process and open the Bluetooth® menu, press the  button.

**Pairing and connecting a device****Note:**

You can pair up to 5 Bluetooth® devices with this car sound system. Before you can pair a sixth device, you must first unpair one of the 5 already paired devices (see ch. "Additional functions in the Bluetooth® menu", section "Managing paired devices").

If you should attempt to pair a sixth Bluetooth® device, "PHONE LIST FULL – PLEASE DELETE ENTRIES FROM LIST" is displayed.

**Pairing and connecting a cell phone****Note:**

If a connection with a cell phone currently exists, this connection is automatically disconnected if you pair and connect another cell phone.

- In the Bluetooth® menu, select the "PAIRING" menu item.
- Press the rotary control to open the menu. The "MOBILE PHONE" menu item is selected.
- Press the rotary control to register a cell phone.

The display intermittently shows "ENTER PIN" and the currently stored PIN (default "1234"). In addition, the Bluetooth® icon  flashes. The car sound system can now be recognised by a Bluetooth® cell phone for approx. 2 minutes and connected.

- Search the car sound system from your cell phone (Bluetooth® name) and establish the connection. Enter the PIN displayed by the car sound system, if necessary. The display may show "PAIRED", followed by "CONNECTED", as soon as the car sound system and the cell phone are paired and connected.

**Note:**

If no connection can be established, the display briefly shows "CONNECT FAILED".

**Pairing and connecting a Bluetooth® streaming device****Note:**

If a connection with a streaming device currently exists, this connection is automatically disconnected if you pair and connect another streaming device.

- In the Bluetooth® menu, select the "PAIRING" menu item.
- Press the rotary control to open the menu. The "MOBILE PHONE" menu item is selected.
- Turn the rotary control to select the "STREAMING" menu item.
- Press the rotary control to register a streaming device. The display shows the currently stored PIN (default "1234"). If required, enter the PIN of the streaming device.
- Turn the rotary control to select a digit for the respective position.
- Press the rotary control to go to the next position.

**Note:**

Not all streaming devices require the entry of a PIN on the car sound system. For some streaming devices, you have to enter the PIN of the car sound system instead. For these devices, press only the rotary control repeatedly until you reach beyond the last position, enter this PIN on the streaming device. The display intermittently shows "ENTER PIN" and the currently stored PIN (default "1234"). In addition, the Bluetooth® icon  flashes. The car sound system can now be recognised by the streaming device for approx. 2 minutes and connected.



## Bluetooth®

- Search the car sound system from your streaming device (Bluetooth® name) and establish the connection. Enter the PIN displayed by the car sound system, if necessary. The display may show "PAIRED", followed by "CONNECTED", as soon as the car sound system and the streaming device are paired and connected.

### Notes:

- If no connection can be established, the display briefly shows "CONNECT FAILED".
- If a Bluetooth® device is connected with the car sound system, the display shows the Bluetooth® icon.
- After switch-on, the car sound system automatically attempts to reconnect the device connected last. If the connection attempt fails, the display briefly shows "NO DEVICE". If necessary, attempt to re-establish the connection from the Bluetooth® device.

## Twin connect

If you want to connect two Bluetooth® devices with the car sound system at the same time, Twin Connect needs to be activated in the Bluetooth® menu (see the chapter "Additional functions in the Bluetooth® menu", section "Activating/deactivating Twin Connect"). If two cell phones are connected with the car sound system, one of the connected phones must be selected as master telephone (see the chapter "Additional functions in the Bluetooth® menu", section "Managing paired devices"). Upon activating Twin Connect, the currently connected telephone is automatically specified as master telephone. If no telephone is connected with the car sound system, the previously connected telephone is specified as master telephone. In the list of telephones, an asterisk symbol (✱) is shown next to the Bluetooth® name of the master telephone.

### Notes:

- Only the master telephone is used for outgoing calls.
- You can access only the phone book of the master telephone.
- You can select the other connected telephone as master telephone at any time.



## Telephone functions

### Answering/rejecting an incoming phone call

With an incoming call, the display alternately shows "INCOMING CALL" and the number of the caller. The current audio source is muted and a ring tone is played via the loudspeakers of the car sound system.

### Note:

If the number of the caller is not being transmitted, the display shows "PRIVATE NUMBER" instead of the number. If the number of the caller is stored together with a name, the name of the entry and the number are displayed (see the section "Storing a phone number in the car sound system" in this chapter).

- Press the  button to answer the call. "CALL" and the duration of the ongoing call are displayed.
- Press the  button to reject the call or to end the current call. The display shows "CALL END".

### Notes:

- During the call, you can adjust the volume with the volume control or mute the microphone and the loudspeakers with a short press to the On/Off button.
- You can preset the minimum volume for the call playback in the user menu (see the chapter "User settings", section "Making settings in the "VOLUME" menu", menu item "HANDSFREE VOL").
- You can switch the call playback back and forth between the loudspeakers of the car sound system and the cell phone with the  button.
- If another call is received during an ongoing phone call, the second call cannot be answered via the car sound system.
- If the car sound system is switched off with a active ignition, it automatically switches on with an incoming call. This allows you to make the call over the hands-free system. After the call has ended, the car sound system automatically switches off again.





## Bluetooth®

### Making a call

- In the Bluetooth® menu, select the "DIAL NEW NUMBER" menu item.
- Press the rotary control to open the entry menu.  
You can now enter a phone number with up to 20 digits:
- Turn the rotary control to select a digit for the respective position.
- Press the rotary control to go to the next position.

#### Note:

To return to the previous position in the entry menu, turn the rotary control until the "<" option is selected, and press the rotary control.

- Press the  button to call the number entered. "CALLING" and the dialed number are alternately shown on the display. As soon as your calling party answers the call, the display shows "CALL" and the time of the current phone call. Upon ending the call, the display briefly shows "CALL END".

### Calling an entry in the phone book

#### Note:

This function is available only if the phone book of the connected cell phone was transferred to the car sound system (see the chapter "Phone book functions").

- In the Bluetooth® menu, select the "PHONEBOOK" menu item.

Press the rotary control to open the phone book.  
The display shows first phone book entry.

#### Note:

If the phone book has not yet been transferred, the display briefly shows "PHONEBOOK NOT AVAILABLE".

- In the Bluetooth® menu, select the "PBSEARCH" (phone book search) menu item.

- Press the rotary control to open the entry menu.
- Turn the rotary control to select the first letter of the desired entry.
- Press the rotary control to confirm the selection.  
The display shows first phone book entry that starts with the selected letter.

#### Note:

If the phone book does not contain any entry with the selected first letter, the display briefly shows "NOT FOUND".

- Turn the rotary control to select a different entry.
- Press the rotary control or the  button to call the number.  
"CALLING" and the dialed number are alternately shown on the display.

#### Note:

You can also call an entry in the phone book via speed dial (see the section "Speed dial for phone book entries" in this chapter).

### Making a call with voice dial

#### Note:

This function is only available if the connected cell phone supports voice dial.

- In the Bluetooth® menu, select the "VOICE DIAL" menu item.
- Press the rotary control or the  button to activate voice recognition. The car sound system is muted and the display shows "SPEAK NOW".
- Say the name of the desired calling partner.

#### Notes:

- If no Bluetooth® connection is established when voice recognition is activated, the display briefly shows "VOICE DIAL FAILED – NO BT CONNECTION".





- If the spoken name is not being recognised or the time for the voice recognition has already expired, the display briefly shows "DIAL FAILED".
- You can cancel the voice recognition by pressing the button.
- Please note that the duration of the voice recognition is limited and depending on the respective cell phone.
- You can also activate the voice recognition via speed dial (see the section "Speed dial for voice dial" in this chapter).

**Storing a phone number in the car sound system**

You can store phone numbers in the car sound system and make calls using the speed dial (see the following section).

A phone number is stored for the currently connected telephone and is available only for this telephone. The car sound system can store up to five numbers for up to five paired devices.

➤ Enter the phone number as described in the section "Making a call".

➤ Press the desired memory button **1 - 5** > for approx. 2 seconds to store only the number.

➤ Press the rotary control for approx. 2 seconds to enter a name for the entry. You can now enter a name with up to 15 characters.

➤ Turn the rotary control to select a character for the respective position.

➤ Press the rotary control to go to the next position.

**Note:**

To return to the previous position in the entry menu, turn the rotary control until the "<" option is selected, and press the rotary control.

➤ Press the desired memory button > for approx. 2 seconds to store the number and name.

The display briefly shows "NUMBER SAVED". Afterwards, you are returned to the Bluetooth® menu and the "DIAL NEW NUMBER" menu item.

**Notes:**

- A number previously stored on the memory button is replaced.
- If a telephone is unpaired, the numbers stored for this telephone are automatically deleted.

**Speed dial for any phone number or for the number dialed last or a stored number**

With speed dial, you can make a call without first having to select the corresponding function in the Bluetooth® menu.

To call the number dialed last, press the button . The display shows the number dialed last.

**Note:**

If no cell phone is currently connected, the Bluetooth® menu is opened. The "PAIRING" menu item is selected.

Press the button to call the number. "CALLING" and the dialed number are alternately shown on the display.

To call a stored number, press the button .

Press a memory button **1 - 5** > to call the number stored.

**Note:**

If no number is stored under the selected memory button, the display briefly shows "NO NUMBER".

Press the button to call the number. "CALLING" and the dialed number are alternately shown on the display.

To call any number, press the button .

➤ Press the rotary control to open the entry menu and enter a number (enter the phone number as described in the section "Making a call").

➤ Press the button to call the number. "CALLING" and the dialed number are alternately shown on the display.





## Bluetooth®

### Speed dial for phone book entries

#### Note:

This function is only available

- if the phone book of the connected cell phone was transferred to the car sound system (see the chapter "Phone book functions").
- if the speed dial is set for phone book entries (see the chapter "Additional functions in the Bluetooth® menu", section "Setting the button function for speed dial").

To select an entry of the phone book with the speed dial and call it, press the  button for approx. 2 seconds.

The display shows the first phone book entry or the search function for phone book entries.

If necessary, select another entry as described in the section "Calling an entry in the phone book".

Press the  button to call the number. "CALLING" and the dialed number are alternately shown on the display.

### Speed dial for voice dial

#### Note:

This function is only available

- if the connected cell phone supports voice dial.
- if the speed dial is set for voice dial (see the chapter "Additional functions in the Bluetooth® menu", section "Setting the button function for speed dial").

To activate the voice recognition with the speed dial,

- press the  button for approx. 2 seconds.  
The car sound system is muted and the display shows "SPEAK NOW".
- Say the name of the desired calling partner.

### Bluetooth® streaming mode

You can play back music from a Bluetooth® audio device via the loudspeakers of the car sound system if the audio device supports the Blue-

tooth® profile A2DP (Advanced Audio Distribution Profile).



### Starting the Bluetooth® streaming mode

- Press the SRC button repeatedly until "BT-STREAM" appears on the display. The playback starts.

#### Notes:

- The Bluetooth® streaming mode can be selected only if a suitable streaming device is connected.
- If the connection to the streaming device is lost during playback, the display briefly shows "CONNECTION LOST" and the car sound system changes to the previous audio source.
- If a call is received during the music playback, the playback is interrupted and continued after the call.

### Selecting tracks

- Press the button  to change to the previous /next track.  
or
- Press the button  to change to the previous /next track.  
or
- Press the button  to change to the previous /next track.

### Interrupting playback

- Press the button  to interrupt the playback ("PAUSE") or to continue it.

### Phone book functions

#### Transferring the phone book of the cell phone to the car sound system

You can transfer the phone book of the connected cell phone to the car sound system to call entries of the phone book using the car sound system.

#### Notes:

- The car sound system accepts only entries from the memory of the telephone and not from the SIM card inserted in the telephone.



- The transfer does not delete the phone book from the cell phone.
- You can access the phone book of the master telephone only if two cell phones are simultaneously connected with the car sound system.

The car sound system can store the phone books of the paired telephones with a total of up to 1000 entries. If several numbers are stored on the telephone for one contact (e.g. landline, cell phone number, office number and similar), each number is stored as a separate entry by the car sound system.

Each entry consists of a name and a number, each up to 20 characters on digits.

**Note:**

Do not switch off the car sound system while transferring the phone book. If you do or if the power supply of the car sound system should be interrupted for any reason, you have to restart the transfer.

- In the Bluetooth® menu, select the "DOWN-LOAD P-BOOK" menu item.
- Press the rotary control and display shows "PLEASE CONFIRM".
- Press the rotary control again.

"PHONEBOOK DOWNLOADING-PLEASE WAIT" appears on the display. After the download is complete, the display briefly shows "DOWNLD COMPLETE".

**Notes:**

- To cancel the transfer, press the  button.
- If the transfer of the phone book fails, the display briefly shows "DOWNLOAD FAILED".
- If the transfer of the phone book exceeds the storage capacity of the car sound system, the display briefly shows "PHONE-BOOK FULL". The phone book entries transferred so far remain stored.

- If you supplemented or changed entries on your cell phone since the last transfer, you can update the phone book on the car sound system by transferring it again. If the storage capacity of the car sound system is exceeded in the process, first delete the already transferred phone book (see the next section) or unpair another cell phone, if necessary, so that its phone book is also deleted from the car sound system (see the chapter "Additional functions in the Bluetooth® menu", section "Managing paired devices").

**Deleting the phone book of the cell phone from the car sound system**

You can delete the phone book of the connected cell phone.

**Note:**

The telephone remains connected.

- In the Bluetooth® menu, select the "DELETE P-BOOK" menu item.
- Press the rotary control and display shows "PLEASE CONFIRM".
- Press the rotary control again and display briefly shows "EMPTY LIST".

**Additional functions in the Bluetooth® menu**

**Activating/deactivating twin connect**

Activate/deactivate twin connect (two Bluetooth® devices can simultaneously be connected with the car sound system).

- In the Bluetooth® menu, select the "TWIN CONNECT" menu item.
- Press the rotary control to change the setting.
- Turn the rotary control to toggle between the settings ON and OFF.
- Press the rotary control to confirm the setting.

**Changing the Bluetooth® PIN**

The factory-set Bluetooth® PIN of the car sound system is "1234"; e.g. it must be entered on the cell phone when pairing a cell phone. This PIN can be changed.

- In the Bluetooth® menu, select the "PIN EDIT" menu item.
- Press the rotary control to open the entry menu. The current PIN is shown on the display.





## Bluetooth®

- Press the rotary control again. You can now enter the PIN:
- Turn the rotary control to select a digit for the respective position.
- Press the rotary control to go to the next position.

### Managing paired devices

In the Bluetooth® menu, you can manage the paired Bluetooth® devices (cell phones and streaming devices such as MP3 player).

In the device lists for cell phones and streaming devices, the Bluetooth® names of the paired devices are displayed. You can do the following:

- Disconnecting the connection to the currently connected Bluetooth® device
  - Establishing a connection to one of the paired Bluetooth® devices
  - Unpairing Bluetooth® devices
  - Select master telephone (for Twin Connect)
- In the Bluetooth® menu, select the menu item "PHONE LIST" or "STREAMING LIST".
  - Press the rotary control to open the menu. The first device on the list is displayed.
 

**Note:**  
If no device is paired, "EMPTY LIST" is briefly displayed.
  - Turn the rotary control to select a device or the "DELETE ALL" option. You have the following options to connect the displayed device:
    - press the button
    - or -
    - Press the rotary control to open the menu.
    - Select the "CONNECT" menu item.

**Note:**  
The "CONNECT" menu item is shown only if the device is not connected.

As soon as the device is connected, "CONNECTED" is briefly displayed and you are returned to the device list.

**Note:**

If no connection can be established, the display briefly shows "CONNECT FAILED". If the device is already connected, the display briefly shows "CONNECT EXIST".

To disconnect the connection to the displayed device,

- press the button
- or -
- Press the rotary control to open the menu.
- Select the "DISCONNECT" menu item.

**Note:**

The "DISCONNECT" menu item is shown only if the device is connected.

The display briefly shows "DISCONNECTED" and you are returned to the device list.

**Note:**

If the device was not connected, the display briefly shows "NO CONNECTION".

To unpair the displayed device,

- press the button for approx. 2 seconds.
- or -
- Press the rotary control to open the menu.
- Select the "DELETE" menu item.
- Press the rotary control and the display briefly shows "DELETED" and you are returned to the device list.

**Note:**

If a telephone is unpaired, the numbers stored for this telephone and a phone book transferred from this cell phone are automatically deleted.





To select the device shown as master telephone,

- press the rotary control to open the menu.
- Select the "SET AS MASTER" menu item.

**Note:**

The "SET AS MASTER" menu item is shown only if two cell phones are simultaneously connected with the car sound system.

- Press the rotary control and you are returned to the device list, and an asterisk symbol ( \* ) is shown next to the Bluetooth® name of the device.

To unpair all the cell phones or streaming devices,

- select the "DELETE ALL" menu item.
- Press the rotary control and the display shows "PLEASE CONFIRM".
- Press the rotary control again.

The display briefly shows "EMPTY LIST".

**Setting the button function for speed dial**

You can select whether the long press of the  button directly opens the phone of the search function for phone book entries or activates voice dialing.

- In the Bluetooth® menu, select the "SOFTKEY" menu item.
- Press the rotary control to change the setting.
- Turn the rotary control to toggle between the settings "SEARCH" (for search function), "P-BOOK" (for phone book) and "VOICE" (for voice dial).
- Press the rotary control to confirm the setting.

**Adjusting the mode for Bluetooth® streaming mode**

For the music playback, select between Bluetooth® streaming device or Android cell phone with app control.

- In the Bluetooth® menu, select the "BT MUSIC mode" menu item.
- Press the rotary control to open the menu.
- Turn the rotary control to change between the settings "STREAMING MODE" (for streaming devices) and "APP MODE" (for Android cell phones with app control).

- Press the rotary control to confirm the setting.

**Activating/deactivating combined playback**

Prerequisite: The cell phone must be connected with the car sound system as a streaming device. With the setting ON, navigation announcements of the connected cell phone are played back simultaneously with the respective active internal audio source of the car sound system (e.g. radio).

- In the Bluetooth® menu, select the "BT NAVI MIX" menu item.
- Press the rotary control to change the setting.
- Turn the rotary control to toggle between the settings ON and OFF.
- Press the rotary control to confirm the setting.

**Adjusting volume**

Only possible with activated combined playback (BT NAVI MIX ON): This setting allows raising or lowering the level of the navigation announcements to adjust it to the level of the other active audio source. Settings: -5 to +5.

- In the Bluetooth® menu, select the "BT NAVI GAIN" menu item.
- Press the rotary control to change the setting.
- Turn the rotary control to set the level adjustment.
- Press the rotary control to confirm the setting.

**External audio sources**

**Front AUX-IN socket**



**Danger!**

**Increased risk of injury from connector.**

In case of an accident, the protruding connector in the front AUX-IN socket may cause injuries. The use of straight plugs or adapters leads to an increased risk of injury.

For this reason, it is recommended to use angled jack plugs.

As soon as an external audio source, such as a portable MP3 player is connected to the front AUX-IN socket, it can be selected with the SRC button. "AUX" then appears on the display.







## Sound settings

### Sound settings

The following sound settings can be changed in the "AUDIO" menu:

- Adjusting bass and treble
- Setting the left/right volume distribution (Balance) or front/rear (Fader)
- Adjusting the increase of bass at low volume (Loudness)
- Selecting a sound profile
- Selecting level and frequency of the preamplifier output (Sub-Out).
- Adjusting the time delay for switching in an external amplifier.
- Setting the 3-band equaliser

### Calling and exiting the "AUDIO" menu

- Briefly press the **MENU** button to open the user menu.
- Turn the rotary control until the "AUDIO" menu item is selected.
- Press the rotary control to open the "AUDIO" menu.
- Turn the rotary control until the desired menu item is selected.
- Perform the setting (see the next section).
- Briefly press the **MENU** button to exit the menu.

#### Notes:

- The menu is automatically exited approx. 15 seconds after the last button activation and you are returned to the display of the current audio source.
- To go back to the next higher-level menu, turn the rotary control until the "<<<" option is selected and press the rotary control.

### Making settings in the "AUDIO" menu

#### BASS

Bass level. Settings: -7 to +7.

- Rotary bass control to change the setting until the desired level is set.

#### TREBLE

Bass level. Settings: -7 to +7.

- Rotary treble control to change the setting until the desired level is set.

#### BALANCE

Left/right BALANCE distribution. Settings: L9 (left) to R9(right).

- Rotary balance control to change the setting until the desired volume distribution is set.

#### FADER

Front/Rear FADER distribution. Settings: F9 (front) to R9(rear).

- Press the rotary control to change the setting.
- Turn the rotary control to change between the settings.
- Press the rotary control to confirm the setting.

#### LOUDNESS

Increase of bass at low volume. Settings: ON, OFF.

- Press the rotary control to change the setting.
- Turn the rotary control to change between the settings.
- Press the rotary control to confirm the setting.

#### PRESET EQ (sound profile)

Selecting equalizer presets. Settings: POP, ROCK, CLAS (classic), OFF (no presetting).

- Press the rotary control to change the setting.
- Turn the rotary control to change between the settings.
- Press the rotary control to confirm the setting.

#### SUB-OUT

Setting the level and frequency of the preamplifier output.

- Press the rotary control to open the menu.
- Turn the rotary control to change between the following menu items:
  - FREQUENCY (settings: 80/120/160 Hz)
  - GAIN (settings: 0 to +7)





- Press the rotary control to change the setting for the selected menu item.
- Turn the rotary control to set the level or frequency.
- Press the rotary control to confirm the setting.

### AMP DELAY

Setting the delay with which a connect amplifier is switched in. Settings: 0.5/1.0/1.5/2.0/2.5 seconds and OFF (no delay).

- Press the rotary control to change the setting.
- Turn the rotary control until the desired delay is set.
- Press the rotary control to confirm the setting.

### Setting the 3-band equaliser

The radio features a 3-band equaliser. For each of the three treble, middle and bass bands, you can select a frequency as well as adjust the level. In addition, you can adjust the quality factor for bass and middle. The equaliser also provides an adjustable increase of the bass at low volume (X-bass).

#### Opening the "EQUALIZER" menu

- In the "AUDIO" menu, select the "EQUALIZER" menu item.
- Press the rotary control to open the menu.
- Turn the rotary control to change between the following menu items:
  - EQUALIZER
  - EQ TREBLE
  - EQ MIDDLE
  - EQ BASS
  - EQ X-BASS

#### Note:

The submenus in the "EQUALIZER" menu are not automatically exited after the last key has been activated. After the setting, press the **MENU** button to exit the menu.

### EQUALIZER

Switching the equalizer on or off. Settings: ON, OFF.

- Press the rotary control to change the setting.
- Turn the rotary control to change between the settings.
- Press the rotary control to confirm the setting.

### EQ TREBLE

Adjusting treble frequency and level of the equalizer.

- Press the rotary control to open the menu.
- Turn the rotary control to change between the following menu items:
  - FREQUENCY (settings: 10/12.5/15/17.5 kHz)
  - GAIN (settings: -7 to +7)
- Press the rotary control to change the setting for the selected menu item.
- Turn the rotary control to set the level or frequency.
- Press the rotary control to confirm the setting.
- Press the rotary control to confirm the setting.

### EQ MIDDLE

Adjusting centre frequency and level of the equalizer.

- Press the rotary control to open the menu.
- Turn the rotary control to change between the following menu items:
  - FREQUENCY (settings: 0.5/1.0/1.5/2.5 kHz)
  - GAIN (settings: -7 to +7)
  - Q-FACTOR (settings: 0.5/0.75/1.0/1.25)
- Press the rotary control to change the setting for the selected menu item.
- Turn the rotary control to set the level, frequency or Q-factor.
- Press the rotary control to confirm the setting.



## Sound settings | User settings

### EQ BASS

Adjusting bass frequency and level of the equalizer.

- Press the rotary control to open the menu.
- Turn the rotary control to change between the following menu items:
  - FREQUENCY (settings: 80/100/200 Hz)
  - GAIN (settings: -7 to +7)
  - Q-FACTOR (settings: 1.0/1.25/1.5/2.0)
- Press the rotary control to change the setting for the selected menu item.
- Turn the rotary control to set the level, frequency or Q-factor.
- Press the rotary control to confirm the setting.

### EQ X-BASS

Adjusting the frequency and level for the increase of bass at low volume.

- Press the rotary control to open the menu.
- Turn the rotary control to change between the following menu items:
  - FREQUENCY (settings: 60/80/100 Hz)
  - GAIN (settings: 0 to +3)
- Press the rotary control to change the setting for the selected menu item.
- Turn the rotary control to set the level or frequency.
- Press the rotary control to confirm the setting.

## User settings

### Calling the user menu and selecting a menu

- Briefly press the **MENU** button to open the user menu. In the user menu, the user settings can be found in the following menus:

- FM TUNER
- DAB TUNER
- AUDIO (see chapter "Sound settings")
- DISPLAY
- VOLUME
- CLOCK
- VARIOUS
- BLUETOOTH (see the chapter "Bluetooth")
- Turn the rotary control to until the desired menu is selected.
- Press the rotary control to open the selected menu.
- Turn the rotary control until the desired menu item is selected.
- Perform the setting (see the following sections).
- Briefly press the **MENU** button to exit the menu.

#### Notes:

- The menu is automatically exited approx. 15 seconds after the last button activation and you are returned to the display of the current audio source.
- To go back to the next higher-level menu, turn the rotary control until the "<<<" option is selected and press the rotary control.

### Making settings in the "FM TUNER" menu

#### TRAFFIC (traffic information) (only for reception area EUROPE)

Only possible in FM radio mode: Switching priority for traffic announcements on or off. Settings: ON, OFF

- Press the rotary control to change the setting.
- Turn the rotary control to change between the settings.
- Press the rotary control to confirm the setting.

If priority is switched on for traffic information, the display shows the icon .





### REGIONAL (only for reception area EUROPE)

Only possible in FM radio mode: Switching REGIONAL function on/off. Settings: ON, OFF

- Press the rotary control to change the setting.
- Turn the rotary control to change between the settings.
- Press the rotary control to confirm the setting.

### SENSITIVITY

Setting the sensitivity of station seek tuning. Settings: LO (low), HI (high).

- Press the rotary control to change the setting.
- Turn the rotary control to change between the settings.
- Press the rotary control to confirm the setting.

### HIGH CUT

Setting the value of highcut. Settings: OFF, 1, 2, 3

- Press the rotary control to change the setting.
- Turn the rotary control to change between the settings.
- Press the rotary control to confirm the setting.

### RDS

Switching the RDS function on or off. Settings: ON, OFF

- Press the rotary control to change the setting.
- Turn the rotary control to change between the settings.
- Press the rotary control to confirm the setting.

#### Note:

If the reception area "ASIA", "USA", "SOUTH AMERICA" or "THAILAND" is selected, RDS is automatically switched off. The station name continues to be shown on the display.

### PTY

Switching the PTY function on or off. Settings: ON, OFF

- Press the rotary control to change the setting.
- Turn the rotary control to change between the settings.
- Press the rotary control to confirm the setting.

### PTY TYPES

Only possible with activated PTY function: Select a programme type.

#### Note:

As soon as a programme type has been selected, this programme type is shown as menu item in the menu instead of "PTY TYPES".

- Press the rotary control to change the setting.
- Turn the rotary control to change between the available programme types.
- Press the rotary control selected programme type.

### PTY LANGUAGE (only for reception area EUROPE)

Only possible with activated PTY function: Select a language for the display of the programme types. Settings: ENGLISH, DEUTSCH (German), FRANCAIS (French).

- Press the rotary control to open the menu.
- Turn the rotary control to change between the languages.
- Press the rotary control to confirm the selected language.

### TUNER AREA (reception area)

Select the reception area for the radio reception. Settings: EUROPE, ASIA, USA, SOUTH AMERICA, THAILAND.

- Press the rotary control to open the menu.
- Turn the rotary control to change between the reception areas.
- Press the rotary control to select a reception area. The display shows "PLEASE CONFIRM".
- Press the rotary control to confirm selected reception area.

### Making settings in the "DAB TUNER" menu

#### ANT (ANTENNA)

Switching the DAB antenna 12 volts power supply on or off. Settings: ON, OFF

- Press the rotary control to change the setting.
- Turn the rotary control to change between the settings.
- Press the rotary control to confirm the setting.



## User settings | Making setting in the "VOLUME" menu

### SERVICE SCAN

Start to DAB service scan.

- Press the rotary control and the display show CONFIRM.
- Press again to start service scan.

### SERVICE LINK

Select the service link type. Settings: OFF,ALL,DAB,FM

- Press the rotary control to change the setting.
- Turn the rotary control to change between the settings.
- Press the rotary control to confirm setting.

### PRESET

Select the PRESET of DAB2 or DAB 3. Settings: DAB2 : ON,OFF, DAB3: ON,OFF

- Press the rotary control to change the setting.
- Turn the rotary control to change between the settings.
- Press the rotary control to confirm setting.

### PTY (DAB)

Switching the DAB PTY function on or off. Settings: ON,OFF.

- Press the rotary control to change the setting.
- Turn the rotary control to change between the settings.
- Press the rotary control to confirm setting.

### SERVICE NAME

Select the SERVICE NAME digit number. Settings: DIGIT 8, DIGIT 16.

- Press the rotary control to change the setting.
- Turn the rotary control to change between the settings.
- Press the rotary control to confirm setting.

## Making settings in the "DISPLAY" menu

### DIMMER

Select automatic or manual switching of the display brightness for day or night. Settings: AUTO (display brightness is automatically switched by switching the driving lights on or off), MANUAL (display brightness can be switched manually).

- Press the rotary control to change the setting.
  - Turn the rotary control to change between the settings.
  - Press the rotary control to confirm setting.
- Automatic switching of the display brightness is possible only if your car sound system is installed as described in the installation instructions and your vehicle features the corresponding connection.

### SCROLLING

Select the display of scrolling text (e.g. when displaying MP3 file names with more than 15 characters) either as single display or continued display. Settings: 1X (single display), ON (continued display).

- Press the rotary control to change the setting.
- Turn the rotary control to change between the settings.
- Press the rotary control to confirm setting.

### LANGUAGE

Select the language for the display. Settings: ENGLISH, DEUTSCH (German).

- Press the rotary control to change the setting.
- Turn the rotary control to change between the settings.
- Press the rotary control to confirm setting.

### DAY

Change the panel illumination of day mode brightness value. Settings:01-16.

- Press the rotary control to change the setting.
- Turn the rotary control to change between the settings.
- Press the rotary control to confirm setting.





## User settings | Making setting in the "VOLUME" menu

### NIGHT

Select the panel illumination for night mode brightness value.  
Settings:01-16.

- Press the rotary control to change the setting.
- Turn the rotary control to change between the settings.
- Press the rotary control to confirm setting.

### COLOR

Change the panel illumination color.  
You can change the R(RED), G(GREEN),B(BLUE) value to change the illumination color.

- Press the rotary control to change "R" setting.
- Turn the rotary control to change the value between 0-8.
- Press the rotary control to confirm setting.

then

- Press the rotary control to change "G" setting.
- Turn the rotary control to change the value between 0-8.
- Press the rotary control to confirm setting.

then

- Press the rotary control to change "B" setting.
- Turn the rotary control to change the value between 0-8.
- Press the rotary control to confirm setting.

#### Note:

There are 729 colors can be selected for panel illumination through changing the R/G/B value.

## Making settings in the "VOLUME" menu

### ON VOLUME

Setting the power-on volume. Settings: ON VOLUME (power-in volume; 1-50) or LAST VOLUME (volume set last before switching off the car sound system).



**Danger!**  
**High volume**

The power-on volume can be unexpectedly high if the LAST VOLUME setting is selected and a high volume was set the last time the radio was switched off.

Always set the device to a moderate volume.

- Press the rotary control to open the menu.
- Turn the rotary control to switch between the menu items "LAST VOLUME" and "ON VOLUME" (power-on volume).

Upon selecting "LAST VOLUME":

- Press the rotary control twice to confirm the setting.

Upon selecting "ON VOLUME":

- Press the rotary control to change the setting.
- Turn the rotary control to set the volume.
- Press the rotary control to confirm the setting.

Setting the minimum volume for traffic information

### TRAFFIC VOL (traffic information volume) (reception area EUROPE only)

Setting the minimum volume for traffic announcements. Settings: 1 – 50.

- Press the rotary control to change the setting.
- Turn the rotary control to set the volume.
- Press the rotary control to confirm the setting.





### HANDSFREE VOL

Adjusting the minimum volume for telephone calls. Settings: 1 – 50.

- Press the rotary control to change the setting.
- Turn the rotary control to set the volume.
- Press the rotary control to confirm the setting.

#### Note:

During the phone call, you can change the volume directly by means of the volume control.

### BEEP (button beep)

Switching the confirmation beep on or off. Settings: ON, OFF.

#### Note:

When storing radio stations, a confirmation beep sounds even if the OFF setting is selected.

- Press the rotary control to change the setting.
- Turn the rotary control to change between the settings.
- Press the rotary control to confirm the setting.

### Making settings in the "CLOCK" menu

#### PERM CLOCK

Switching the permanent display on or off. Settings: ON, OFF.

- Press the rotary control to change the setting.
- Turn the rotary control to change between the settings.
- Press the rotary control to confirm the setting.

If the permanent display of the time is switched on, the time is shown on the display. The display of the respective audio source is shown only after pressing a button. Approximately 15 seconds after the button is pressed last, the time is displayed again.

#### HOURLY MODE

Selecting the 12 or 24-hour time. Settings: 12, 24.

- Press the rotary control to change the setting.
- Turn the rotary control to change between the settings.
- Press the rotary control to confirm the setting.

#### SET

Setting the time.

- Press the rotary control to change the setting.
- Turn the rotary control clockwise to set the hours.
- Turn the rotary control counter-clockwise to set the minutes.
- Press the rotary control to confirm the time setting.

#### Note:

When you set the time in 12-hour mode (HOUR MODE 12), an "AM" is displayed before the time for the time before noon or a "PM" for the time after noon.

### RDS CLOCK (automatic time setting) (only for reception area EUROPE)

Switching automatic clock setting with clock data transmitted via RDS on or off. Settings: ON, OFF.

#### Note:

The time set with the clock data may not be correct, even if an RDS station is being received.

- Press the rotary control to change the setting.
- Turn the rotary control to change between the settings.
- Press the rotary control to confirm the setting.

### Making settings in the "VARIOUS" menu

#### DEMO MODE

Switching the DEMO mode on or off. Settings: ON, OFF.

- Press the rotary control to change the setting.
- Turn the rotary control to change between the settings.
- Press the rotary control to confirm the setting.

In demo mode, the features of the radio are shown as scrolling text on the display.





## User settings | Factory settings

### SCAN TIME

Setting the scan time in seconds. Settings: 4/8/12/16/60 seconds.

- Press the rotary control to change the setting.
- Turn the rotary control clockwise to set the hours.
- Turn the rotary control counter-clockwise to set the minutes.
- Press the rotary control to confirm the time setting.

### SWC(Steering Wheel Conguration)

Configuring the buttons of a connected steering wheel control.

- Press the rotary control to open the menu.
- Turn the rotary control to change between the functions.
- Press the rotary control to select a function.
- Press the corresponding button on the steering wheel control for approx. 1 second to program the button with the selected function.

### VERSION

Displaying the current software version of the radio.

- Press the rotary control to open the menu.
- Turn the rotary control to display the version number of the current software.

### NORMSET

Restoring the original factory settings of the car sound system.

- Press the rotary control and the display shows "PLEASE CONFIRM".
- Press the rotary control again to confirm the resetting.  
The car sound system switches off and is reset to the factory settings.

## Factory settings

Important factory settings in the user menu:

| Menu item   | Factory setting |
|-------------|-----------------|
| TUNER AREA  | EUROPE          |
| HICUT       | 1               |
| RDS         | ON              |
| REGIONAL    | OFF             |
| TRAFFICINFO | OFF             |
| SENSITIVITY | HI              |
| PTY         | OFF             |
| TRAFFIC VOL | 20              |
| BEEP        | ON              |
| SCAN TIME   | 8 SEC           |
| DIMMER      | MANUAL          |
| HOUR MODE   | 24              |
| CLOCK SET   | 00:00           |

In the user menu, you can restore the original factory settings of the car sound system (see the chapter "User settings", section "Making settings in the "VARIOUS" menu", menu item "NORMSET").







## Useful information

### Warranty

The warranty terms can be called up from [www.blaupunkt.com](http://www.blaupunkt.com).

### Service

If you ever need to use a repair service you will find information about service partners in your country under [www.blaupunkt.com](http://www.blaupunkt.com).

## Technical data

### Voltage supply

Operating voltage: 10.5 – 14.4 V

### Current consumption

In operation: <10A  
10 sec. after switchoff: < 3.5mA

### Amplifier

Output power: 4 x 24 watts sine at  
14.4 V at 4 ohms.  
4x50 watts max.p

### Tuner

Wavebands in Europe/Asia/Thailand:

FM: 87.5 – 108 MHz

AM (MW): 531 – 1,602 kHz

Wavebands in the US:

FM: 87.7 – 107.9 MHz

AM (MW): 530 – 1,710 kHz

Wavebands in South America:

FM: 87.5 – 107.9 MHz

AM (MW): 530 – 1,710 kHz

FM frequency response: 30 – 15,000 Hz

4 channels: 4 V

### Input sensitivity

MIC: 300 mV / 10 kHz

### Dimensions and weight

W x H x D: 178 x 50 x 110 mm

Weight: approx. 0.85 kg



## EN Installation instructions

### Safety instructions

When carrying out installation work and making connections please observe the following

Disconnect the negative terminal of the battery! When doing so, please observe the vehicle manufacturer's safety instructions.

Make sure you do not damage vehicle components when drilling any holes.

The cross sections of the positive and negative cables must not be less than 1.5 mm<sup>2</sup>.

#### Do not connect the vehicle's plug connectors to the radio!

You can obtain the adapter cable required for your vehicle type from any BLAUPUNKT dealer.

Depending on the model, your vehicle may differ from the description provided here. We accept no responsibility for any damages due to incorrect installation or connection or for any consequential damages.

If the information provided here is not suitable for your specific installation requirements, please contact your Blaupunkt dealer, your vehicle manufacturer or our telephone hotline.

When installing an amplifier, you must first connect the device earth connections before connecting the plugs for the line-out jacks.

**Earth connection of external devices may not be connected to earth of car sound system (housing).**



## Installation instructions

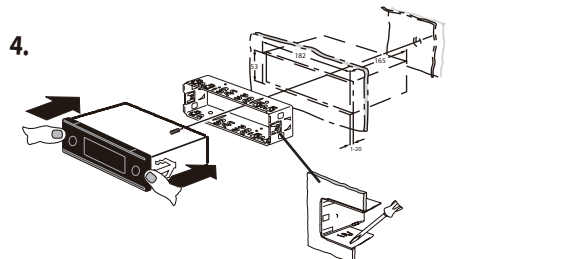
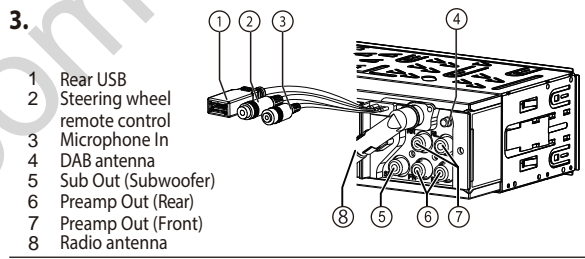
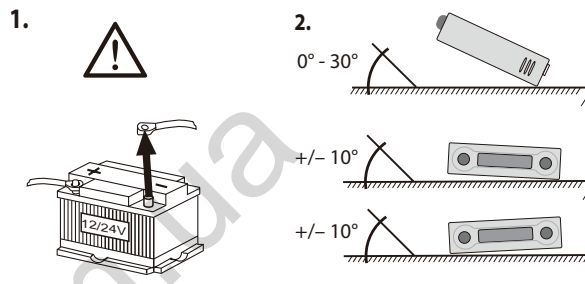
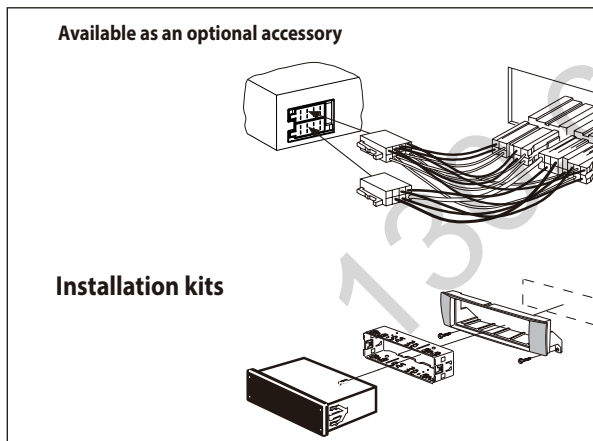
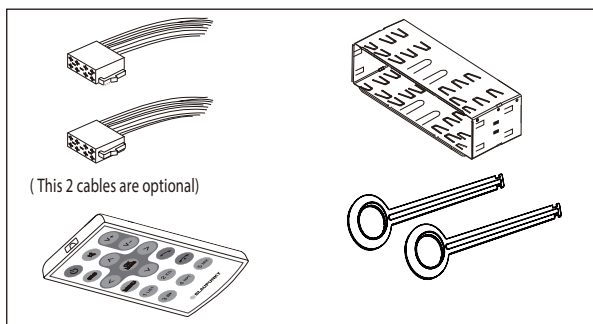



5.

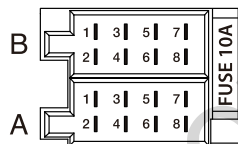
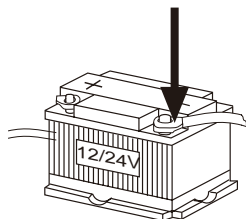

ENGLISH

| A |                | B |                 |
|---|----------------|---|-----------------|
| 1 | NC             | 1 | Speaker out RR+ |
| 2 | Telephone Mute | 2 | Speaker out RR- |
| 3 | NC             | 3 | Speaker out RF+ |
| 4 | Permanent +12V | 4 | Speaker out RF- |
| 5 | Auto antenna*  | 5 | Speaker out LF+ |
| 6 | Illumination   | 6 | Speaker out LF- |
| 7 | Kl.15/Ignition | 7 | Speaker out LR+ |
| 8 | Ground         | 8 | Speaker out LR- |

\*  Switched power supply +12V / max. 150 mA  
 max. USB power: 5V/1A  
 max. ANT. power (DAB): 12V/200mA



## Contrôles

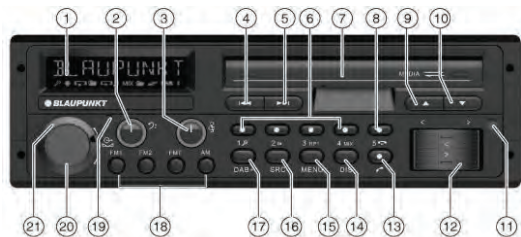

- 1 Écran d'affichage
- 2 Contrôle des basses (Poussez légèrement pour vous déplacer vers l'intérieur ou l'extérieur)  
Modifiez le niveau des basses
- 3 Contrôle des aigus (Poussez légèrement pour vous déplacer vers l'intérieur ou l'extérieur)  
Modifiez le niveau des aigus
- 4 [◀▶] Bouton
- 5 [▶▶] Bouton  
Mode radio : Monter/descendre manuellement.  
DAB: Manuellement, canal vers le haut/bas  
Appui long : Recherche automatique de l'ensemble suivant / canal utilisé  
USB/SD : Passer à la piste précédente/suivante  
Appui long : Avance/Retour rapide
- 6 Touches 1-5  
Mémoriser/ Rappeler les préséglages (FM/AM/DAB)
- 7 Capuchon USB/SD/AUX
- 8 [↵] bouton  
Fin/refus d'un appel téléphonique
- 9 [▲] Bouton
- 10 [▼] Bouton  
Mode radio : Préséglage vers le haut/bas. Appui long : Recherche PTY  
DAB : Passer à l'ensemble précédent/suivant connu  
Appui long : Recherche PTY  
USB/SD : Passer au dossier précédent/suivant

- 11 Fenêtre de la télécommande
- 12 Bouton </>  
Mode radio : Recherche automatique de la station précédente/suivante  
Mode DAB : changement de la station précédente/suivante  
USB/SD : Passer à la piste précédente/suivante  
Appui long : Avance/Révision rapide
- 13 [☎] bouton  
Appel/réponse à un appel téléphonique
- 14 Bouton **DIS**  
Appui court : Commutation du mode d'affichage  
Appui long : Modification de la luminosité de l'éclairage
- 15 Bouton **MENU**  
Appui court : Ouverture des réglages  
Appui long : Démarrage du balayage INTRO (FM/DAB/USB/SD)
- 16 Bouton **SRC**  
Sélection de la banque de mémoire ou de la source audio
- 17 Bouton **DAB+**  
Accès au mode DAB, sélection de la banque de mémoire DAB+
- 18 Bouton **FM1/FM2/FMT/AM**  
Sélectionnez directement FM1/FM2/FMT/AM
- 19 Microphone
- 20 Bouton Marche/Arrêt  
Appui court : Activation du système audio de voiture  
En fonctionnement : Mise en sourdine du son du système audio de voiture (Sourdine)  
Appui long : Déactivation du système audio de voiture  
Tourner : Modification du niveau de volume
- 21 Bouton des **balances**  
Tournez pour changer le niveau des balances

## Consignes de sécurité

Le système audio de voiture a été fabriqué conformément à l'état de l'art et aux directives de sécurité établies. Le non-respect des consignes de sécurité contenues dans ce mode d'emploi peut néanmoins entraîner des dangers. Ces instructions contiennent des informations importantes pour installer et utiliser facilement et en toute sécurité le système audio de voiture.

- Lisez attentivement et complètement ces instructions avant d'utiliser le système audio de voiture.
- Conservez les instructions dans un endroit accessible à tous les utilisateurs.
- Transmettez toujours le système audio de voiture à des tiers avec ces instructions. De plus, respectez les instructions des appareils utilisés avec ce système audio de voiture.

### Symboles utilisés

Ces instructions utilisent les symboles suivants :



#### DANGER !

Avertissement du risque de blessure



#### ATTENTION !

Avertissement en cas de dommages sur le lecteur CD



#### DANGER !

Avertissement du risque de volume élevé



Le marquage CE confirme le respect des réglementations de l'UE.



Identifie une étape d'une séquence

- Identifie une liste

### Sécurité routière

Respectez les consignes suivantes concernant la sécurité routière :

- **Utilisez votre appareil de telle sorte que vous puissiez toujours contrôler votre véhicule en toute sécurité.** En cas de doute, arrêtez-vous à un endroit approprié et utilisez votre appareil lorsque le véhicule est à l'arrêt.
- **Toujours écoutez à un volume modéré** pour protéger votre ouïe et pour pouvoir

entendre les signaux d'avertissement acoustiques (par ex. sirènes de police). Pendant les phases de coupure du son (par exemple lors du changement de la source audio), le changement de volume n'est pas audible. N'augmentez pas le volume pendant cette phase de coupure du son.

### Notes générales de sécurité

Respectez les remarques suivantes pour vous protéger contre les blessures :

- **Ne pas modifier ou ouvrir l'appareil.** L'appareil contient un laser de classe 1 qui peut causer des blessures aux yeux.
- **N'augmentez pas le volume pendant les phases de coupure du son**, par exemple lors du changement de source audio. Le changement de volume n'est pas audible pendant une phase de coupure du son.

#### Utilisez selon les indications du mode d'emploi

Ce système de sonorisation de voiture est destiné à être installé et utilisé dans un véhicule avec une tension de 12 V et doit être installé sur un connecteur DIN. Respectez les limites de puissance indiquées dans les caractéristiques techniques. Les réparations et l'installation, si nécessaire, doivent être effectuées par un spécialiste.

#### Instructions d'installation

Vous pouvez installer le système audio de voiture vous-même uniquement si vous avez de l'expérience dans l'installation de systèmes audio de voitures et que vous connaissez bien le système électrique du véhicule. Respectez à cet effet les instructions d'installation figurant à la fin de ce mode d'emploi.



## Déclaration de conformité

Le centre de compétence Blaupunkt Car Multimedia Evo Sales GmbH déclare que les appareils sont conformes aux exigences de base et aux autres réglementations pertinentes de la directive 2014/53/EU.

La déclaration de conformité est disponible sur Internet à l'adresse [www.blaupunkt.com](http://www.blaupunkt.com).

## Remarques concernant le nettoyage

Les solvants, les produits de nettoyage et de décapage ainsi que les produits d'entretien des tableaux de bord et des plastiques peuvent contenir des ingrédients qui endommagent la surface du système audio de voiture.

- Utilisez uniquement un chiffon sec ou légèrement humidifié pour nettoyer le système audio de voiture.
- Si nécessaire, nettoyez régulièrement les contacts du panneau de commande à l'aide d'un chiffon doux imbibé d'alcool de nettoyage.

## Consignes de mise au rebut



Ne jetez pas votre ancien appareil aux ordures ménagères !

Utilisez les systèmes de recyclage et de collecte disponibles pour vous débarrasser de l'ancien appareil.

## Fournitures

Les fournitures comprennent :

- 1 Système audio de voiture
- 1 Mode d'emploi et d'installation
- 1 Cadre de support
- 1 Adaptateur de connexion d'antenne
- 2 Outils de démontage
- 1 Vis d'écartement
- 1 Chambre de câble de raccordement A (en option)
- 1 Chambre de câble de raccordement B (en option)
- 1 Télécommande portative (pile fournie)

## Équipements optionnels (non compris dans la livraison)

N'utilisez que des accessoires approuvés par Blaupunkt. Vous trouverez des informations auprès de votre revendeur spécialisé Blaupunkt ou sur Internet à l'adresse suivante [www.blaupunkt.com](http://www.blaupunkt.com).

## Langue d'affichage

- Vous pouvez définir si la langue des messages affichés à l'écran est l'anglais ou l'allemand. Le réglage s'effectue dans le menu utilisateur (voir chapitre « Réglages utilisateur », paragraphe « Réglages dans le menu DISPLAY », élément de menu « LANGUAGE »).

## Remarque importante pour la réception radio

Ce système audio de voiture est conçu pour fonctionner dans différentes régions avec différentes gammes de fréquences et technologies de stations. Les zones d'accueil disponibles sont « EUROPE », « ASIA », « USA », « SOUTH AMERICA » et « THAILAND ».

Il se peut que vous deviez d'abord régler une zone de réception appropriée pour la réception radio dans le menu utilisateur (voir chapitre « Réglages utilisateur », paragraphe « Réglages dans le menu TUNER », élément du menu « TUNER AREA »).

### Mise en marche/arrêt

#### Mise en marche/arrêt à l'aide du bouton Marche/Arrêt

- Pour la mise en marche, appuyez sur le bouton Marche/Arrêt. Le système audio de voiture s'allume.
- Pour éteindre l'appareil, appuyez sur la bouton Marche/Arrêt et maintenez-le enfoncé pendant plus de 2 secondes. Le système audio de voiture s'éteint.

### Remarque :

Si vous allumez le système audio de voiture alors que le contact du véhicule est coupé, il s'éteint automatiquement après 1 heure pour préserver la batterie du véhicule.



## Volume | Mode DAB

### Mise en marche/arrêt par l'allumage du véhicule

Le système audio de voiture s'éteindra ou s'allumera en même temps que l'allumage si l'appareil est correctement connecté à l'allumage du véhicule comme indiqué dans les instructions d'installation et si vous n'avez pas éteint l'appareil en appuyant sur le bouton marche/arrêt.

### Volume

#### Réglage du volume sonore

Vous pouvez régler le volume par paliers de 0 (arrêt) à 50 (maximum).

➤ Tournez la commande VOL pour modifier le volume.

#### Remarque :

Si un téléphone est connecté au système audio de voiture comme décrit dans les instructions d'installation, le système audio de voiture est mis en sourdine lors d'un appel téléphonique. Pendant la désactivation de son, l'affichage indique « TÉLÉPHONE ».

#### Désactivation du son du système audio de voiture (Mute)

➤ Appuyez brièvement sur le bouton marche/arrêt pour couper le son du système audio de voiture ou pour réactiver le volume précédent. Pendant qu'il est en sourdine, l'afficheur indique « MUTE ».

### Informations routières

Dans la zone de réception « EUROPE » une station FM peut identifier les rapports de trafic via un signal RDS. Si la priorité des informations routières est activée, une information routière est automatiquement activée, même si le système audio du véhicule n'est pas en mode radio.

Si la priorité est activée, l'écran affiche le symbole d'embouteillage (  ).

« TRAFFIC » s'affiche lors d'une annonce de circulation commutée.

La priorité est activée et désactivée dans le menu utilisateur (voir chapitre « Réglages utilisateur » paragraphe « Réglages dans le menu TUNER », élément de menu « TRAFFICINFO »).

#### Remarque :

Le volume est augmenté pendant toute la durée de l'annonce de trafic commuté. Vous pouvez régler le volume minimum des annonces routières (voir chapitre « Réglages utilisateur », paragraphe « Réglages dans le menu VOLUME », élément de menu « TRAFFIC VOL »).

Pour annuler une annonce de trafic commuté, appuyez sur le bouton **SRC**.

## Mode DAB

Avec le DAB, vous pouvez profiter de la radio en qualité sonore numérique. Contrairement à la radiodiffusion standard, plusieurs programmes (services) sont toujours diffusés sur la même fréquence pour la DAB. Ces services sont regroupés en un ensemble. Dans certains cas, le même service peut être reçu dans différents ensembles.

#### Remarque :

➤ Vous aurez besoin d'une antenne DAB spéciale pour pouvoir recevoir les signaux DAB. Il peut s'agir d'une antenne de toit/fenêtre DAB séparée ou d'une antenne combinée DAB/AM/FM.

### Passage en mode DAB ou sélection d'une banque de mémoire DAB

➤ Appuyez sur le bouton DAB+ plusieurs fois sur jusqu'à ce que la banque de mémoire DAB souhaitée s'affiche : DAB1 >DAB2 >DAB3. Si le mode DAB est activé, l'écran affiche le symbole .

#### Remarques :

- Jusqu'à 5 services peuvent être stockés dans chaque banque de mémoire.
- Les banques de mémoire DAB peuvent être activées ou désactivées via le menu utilisateur (voir chapitre « Réglages utilisateur », paragraphe « Réglages dans le menu DABTUNER », élément de menu « PRESETS »). Les banques de mémoire DAB désactivées sont ignorées pendant la sélection de la source à l'aide du bouton **SRC**.

### Syntonisation des ensembles/services

Avec la DAB, plusieurs services diffusés sur la même fréquence sont toujours combinés en un « ensemble ».





### Sélection d'un ensemble

Vous pouvez sélectionner directement les ensembles que vous avez déjà reçus une fois (pour que cela fonctionne, l'ensemble doit être recevable).

- Appuyez brièvement sur le bouton  $\Delta/\nabla$  pour passer à l'ensemble précédent/suivant. Le premier service disponible dans l'ensemble est joué.

#### Remarque :

Lorsque la fonction PTY est activée, appuyez longuement sur le bouton  $\Delta/\nabla$  pour rechercher le type de programme PTY.

### Recherche syntonisation de l'ensemble

Vous pouvez trouver de nouveaux ensembles en utilisant la recherche syntonisation.

- En mode DAB, la recherche commence par une longue pression sur le bouton  $\lll/\ggg$

### Sélection d'un service

Après avoir syntonisé un ensemble, vous pouvez sélectionner un service dans l'ensemble.

- Pour cela, appuyez brièvement sur  $\langle/ \rangle$  les touches.

### Sélection de listes

Les services ou ensembles qui ont déjà été reçus peuvent être sélectionnés directement dans des listes sans interrompre la lecture en cours (à cet effet, les services/ensembles doivent être recevables).

- Appuyez longuement sur le bouton **DAB+** pour entrer la sélection de listes.

- Appuyez sur le bouton  $\langle$  pour afficher la liste de tous les ensembles reçus.

L'écran affiche l'ensemble actuel.

- Appuyez sur le bouton  $\Delta/\nabla$  ou maintenez-le enfoncé pour sélectionner un autre ensemble.

- Appuyez sur le bouton  $\rangle$  pour afficher les services de l'ensemble sélectionné. Le premier service de l'ensemble est affiché sur l'écran.

#### Remarque :

Appuyez sur le bouton  $\langle$  pour revenir à la liste des ensembles.

- Appuyez  $\Delta/\nabla$  une ou plusieurs fois sur le bouton ou maintenez-le enfoncé pour sélectionner un autre service.

- Appuyez sur le bouton  $\rangle$  pour lire le service.

Le service sélectionné est en cours de lecture. Vous quittez la sélection de liste.

### Sauvegarde d'un service ou appel d'un service sauvegardé

- Sélectionnez la banque de mémoire DAB souhaitée.

- Si nécessaire, définissez le service souhaité.

- Appuyez sur l'un des boutons de stations 1 -5 pendant environ 2 secondes pour mémoriser le service actuel sur le bouton

- ou -

- Appuyez brièvement sur la station 1 à 5 pour appeler le service mémorisé.

### Services de balayage

Vous pouvez utiliser la fonction de balayage pour lire brièvement tous les services de réception.

- Appuyez sur le bouton **MENU** pendant environ 2 secondes pour lancer le balayage. Pendant le balayage, « SCAN » et le nom du service actuel sont affichés de façon intermittente sur l'écran.

- Appuyez brièvement sur le bouton **MENU** pour continuer à écouter le service en cours de balayage.

### Services de rafraîchissement reçus

Pour mettre à jour le service reçu, lisez le chapitre « Réglages dans le menu DAB TUNER », élément de menu « SERVICE SCAN » du chapitre « Réglages utilisateur ».





## Commutation entre DAB et FM

Vous pouvez sélectionner différents réglages pour passer du mode DAB au mode radio FM. La commutation peut s'avérer nécessaire si la qualité de réception en mode DAB ou FM diminue considérablement.

### DAB-PTY

Vous pouvez sélectionner un type de programme avec la fonction PTY pour rechercher de manière ciblée les services qui diffusent de la musique rock ou des événements sportifs, par exemple.

#### Remarque :

- La fonction PTY n'est disponible que si elle a été activée (voir chapitre « Réglages utilisateur », paragraphe « Réglages dans le menu DABTUNER », élément de menu « PTY »).

### Sélection d'un type de programme

Pour sélectionner un type de programme, lisez le chapitre « Réglages dans le menu DAB TUNER », élément de menu « PTY TYPE » (type de programme) au chapitre « Réglages utilisateur ».

### Recherche de service

Appuyez sur le bouton 

Pendant le réglage de la recherche, le type de programme actuellement sélectionné s'affiche à l'écran. Dès qu'un service avec le type de programme souhaité est trouvé, il reste à l'écoute.

#### Remarque :

- Si aucun service n'est trouvé avec le type de programme sélectionné, « PTY NONE » s'affiche brièvement et 2 bips sonores sont émis. La radio se syntonisera de nouveau sur le service qu'elle a joué en dernier.

### Commutation de l'affichage

Appuyez sur le bouton DIS pour basculer entre ces affichages.

| Écran d'affichage |       | Signification                       |
|-------------------|-------|-------------------------------------|
| ABCDEF            |       | Nom du service                      |
| Mode DLS          |       | Service d'étiquettes dynamiques     |
| ABCDEF            |       | Nom de l'ensemble                   |
| DAB1              | 5C    | Fréquence/banque de mémoire DAB     |
| ou                |       |                                     |
| PI                | 5C    | Emplacement de la mémoire/fréquence |
| DAB1              | 18:30 | Banque de mémoire DAB/heure         |
| ou                |       |                                     |
| PI                | 18:30 | Emplacement de la mémoire/temps     |

## Mode radio RDS

De nombreuses stations FM diffusent un signal RDS (Radio Data System) en plus de leur programme dans la zone de réception « EUROPE » qui permet les fonctions supplémentaires suivantes :

- Le nom de la station s'affiche à l'écran.
- Le système audio de voiture reconnaît les annonces routières et les bulletins d'information et peut les commuter automatiquement dans d'autres modes de fonctionnement.
- Fréquence alternative : Si le RDS est activé, le système audio de voiture sélectionne automatiquement la meilleure fréquence à recevoir pour la station actuellement réglée.
- Régional : Certaines stations de radio divisent parfois leurs programmes en programmeurs régionaux offrant des contenus différents. Si la fonction REGIONAL est activée, le système audio de voiture ne change que sur les fréquences alternatives sur lesquelles le même programme régional est diffusé.
- Les informations radio textuelles s'affichent à l'écran.



Les fonctions RDS et REGIONAL sont activées et désactivées dans le menu utilisateur (voir chapitre « Réglages utilisateur », paragraphe « Réglages dans le menu TUNER », éléments de menu « RDS AF » et « REGIONAL »).

**Remarque :**

- Si vous réglez une autre zone de réception que « EUROPE », le RDS s'éteint automatiquement. Le nom de la station continue à s'afficher à l'écran. Si vous souhaitez utiliser des stations de radio avec fonctions RDS dans votre région, activez le RDS dans le menu utilisateur.

### Passage en mode radio ou sélection d'une banque de mémoire

Les banques de mémoire suivantes sont disponibles dans les différentes zones de réception :

| Région        | Banques de mémoire |
|---------------|--------------------|
| EUROPE        | FM1, FM2, FMT, AM  |
| ASIA          |                    |
| USA           |                    |
| SOUTH AMERICA | FM1, FM2, FMT, AM  |
| THAILAND      |                    |

- ☛ Appuyez sur le bouton **FM1>FM2>FMT>AM** pour sélectionner directement la banque de mémoire souhaitée.

**Remarque :**

- Jusqu'à 5 stations peuvent être stockées dans chaque banque de mémoire.

### Syntonisation d'une station

Il y a plusieurs façons de syntoniser une station.

#### Démarrage de la recherche de station

- ☛ Appuyez sur le bouton **</>** pour effectuer une recherche syntonisation automatique de la station.

**Remarques :**

- Pour la zone de réception « EUROPE » : Dans la bande FM, seules les stations d'informations routières sont activées lorsque la priorité des informations routières (☛) est activée.
- La sensibilité de la recherche syntonisation peut être ajustée. En réglage FM, la sensibilité peut être sélectionnée, Faible ou Élevée.

#### Syntonisation manuelle des stations

- ☛ Appuyez sur le bouton **◀▶** pour modifier manuellement la fréquence par incréments ou décréments.

### Mémoriser des stations ou appeler des stations mémorisées

- ☛ Sélectionnez la banque de mémoire souhaitée.
- ☛ Si nécessaire, définissez la station souhaitée.
- ☛ Appuyez sur l'un des boutons de stations **1 à 5 >** pendant environ 2 secondes pour mémoriser la station actuelle sur le bouton.

- ou -

- ☛ Appuyez brièvement sur les boutons de stations **1-5 >** pour appeler la station mémorisée.

### Balayage de stations

Avec la fonction de balayage, vous pouvez balayer soit toutes les stations recevables, soit toutes les stations mémorisées de la bande d'ondes actuelle.

**Remarque :**

- Vous pouvez régler la durée de balayage pour chaque station (voir chapitre « Réglages utilisateur », paragraphe « Réglages dans le menu VARIOUS », élément de menu « SCAN TIME »).

#### Balayage de toutes les stations recevables de la bande d'ondes

- ☛ Appuyez sur le bouton **MENU** pendant environ 2 secondes pour lancer le balayage. Pendant le balayage, l'écran affiche alternativement « SCAN » et la fréquence actuelle ainsi que la banque de mémoire ou le nom de la station.



## Mode radio | PTY

- Appuyez brièvement sur le bouton **MENU** pour continuer à écouter la station en cours

### Stockage automatique des stations (Travelstore)

Avec Travelstore, vous pouvez automatiquement rechercher et stocker les 5 stations FM offrant la réception la plus forte de la région dans la banque de mémoire FMT. Toutes les stations précédemment mémorisées dans cette banque de mémoire sont effacées au cours du processus.

Dans les zones de réception « ASIE », « ÉTATS-UNIS », « AMÉRIQUE DU SUD » et « THAÏLANDE », vous pouvez également stocker 5 stations AM dans la banque mémoire AMT.

- Sélectionnez une banque de mémoire de la bande d'ondes souhaitée, par exemple FMT ou AM.
- Appuyez sur le bouton **SRC** pendant environ 2 secondes. Le tuner démarre la recherche automatique d'accord ; l'écran indique « FMT STORE ». Une fois la mémorisation terminée, la radio joue la station à l'emplacement de mémoire 1 du niveau FMT ou AMT.

#### Remarque :

- Pour la zone de réception « EUROPE » : Si la priorité des informations routières est activée (📶), seules les stations d'informations routières sont enregistrées.
- Si la banque de mémoire FMT ou AMT est désactivée (voir chapitre « Réglages utilisateur », paragraphe « Réglages dans le menu TUNER », élément de menu « BAND SELECTION »), elle est automatiquement réactivée si vous lancez **PTY** dans la fonction Travelstore.

Dans les zones de réception « EUROPE » et « ÉTATS-UNIS », une station FM peut transmettre son type de programme actuel, par exemple CULTURE, POP, JAZZ, ROCK, SPORT ou SCIENCE. Ainsi, la fonction PTY permet une recherche ciblée d'émissions d'un certain type de programme, par exemple pour les émissions rock ou sportives. Notez que PTY n'est pas supporté par toutes les stations.

#### Remarque :

La fonction PTY n'est disponible que si elle a été activée (voir chapitre « Réglages utilisateur », paragraphe « Réglages dans le menu TUNER », élément de menu « PTY »).

### Sélection d'un type de programme

Pour sélectionner un type de programme, lisez le chapitre « Réglages dans le menu TUNER », élément de menu « PTY TYPE » au chapitre « Réglages utilisateur ».

#### Remarque :

Dans la zone de réception « EUROPE », vous pouvez régler la langue d'affichage des types de programmes (voir chapitre « Réglages utilisateur », paragraphe « Réglages dans le menu TUNE », menu « PTY LANGUAGE »).

### Recherche de stations

Prérequis : La fonction PTY est activée.

- Appuyez longuement sur le bouton  $\Delta/\nabla$  pour rechercher le type de programme PTY.

#### Remarque :

- Si aucune station du type de programme sélectionné n'est trouvée, « NO PTY » s'affiche brièvement et 2 bips sont émis. La radio syntonisera alors à nouveau la station qu'elle a jouée en dernier.
- Si la station de radio syntonisée ou une autre station du réseau de radiodiffusion diffuse ultérieurement le type de programme que vous avez sélectionné, le système audio de voiture passe automatiquement de la station actuellement syntonisée ou de la source audio actuelle (par ex. USB) à la station dont le type de programme correspond à celui que vous avez sélectionné. Notez que cette fonction n'est pas prise en charge par toutes les stations.



## Configuration de l'écran d'affichage

Utilisez un câble adaptateur approprié pour connecter votre iPod ou iPhone au port USB du système audio de la voiture.

Appuyez sur le bouton **DIS** pour passer d'un écran d'affichage à l'autre :

| Écran d'affichage   | Signification                                      |
|---------------------|--|
| <b>ABCDEF</b>       | Nom de la station                                  |
| <b>TEXTE RADIO</b>  | Texte radio, seulement si elle est disponible      |
| <b>PI FM1 89.90</b> | Emplacement de mémoire/banque de mémoire/fréquence |
| <b>PI FM1 08:40</b> | Emplacement de mémoire/banque de mémoire/heure     |

## Passage en mode MP3/WMA/iPod

Appuyez sur le bouton **SRC** plusieurs fois sur jusqu'à ce que la source audio souhaitée s'affiche :

- « SD(HQ) » : Carte mémoire insérée
- « USB FRONT » ou « USB REAR » : Support de données USB connecté à l'avant ou à l'arrière.
- « IPOD FRONT / IPHONE FRONT » ou « IPOD REAR / IPHONE REAR » : iPod / iPhone connecté à l'avant ou à l'arrière
- « AUX » : Source audio externe connectée.

## Mode iPod

Vous pouvez connecter de nombreux modèles d'iPod et d'iPhone à la chaîne audio de la voiture via le port USB à l'avant de l'appareil et le port USB à l'arrière et contrôler la lecture audio de la chaîne audio de la voiture.

### Remarque :

- Une liste des modèles d'iPod et d'iPhone compatibles se trouve à la fin de ces instructions. Blaupunkt ne peut garantir le fonctionnement sans faille des autres modèles d'iPod et d'iPhone.
- Si un iPhone et un iPod sont connectés en même temps, les appareils sont chargés via les ports USB. Si deux iPhones sont connectés en même temps, la charge n'est pas possible.

## Connexion/retrait d'un support de données USB

### Remarque :

- Vous pouvez connecter des supports de données USB au port USB situé à l'avant de l'appareil ainsi qu'au port USB arrière.

## Connexion d'un support de données USB

Éteignez le système audio de voiture pour que le support de données soit correctement enregistré.

Tout d'abord, tirez le capuchon de protection du port USB : vers l'avant jusqu'à ce qu'il sorte du port et repliez-le vers la droite pour connecter un support de données au port USB à l'avant de l'appareil.

Connectez le support de données USB.

Allumez le système audio de voiture. Si le support de données USB est initialement sélectionné comme source audio, les données sont lues en premier.

### Remarque :

- Si le support de données USB connecté n'est pas visible, « USB ERROR » s'affiche brièvement.
- Le temps nécessaire à la lecture des données dépend de la conception et de la taille du support de données USB.

## Mode MP3/WMA/iPod

### Retrait d'un support de données USB

- Appuyez sur le bouton et appuyez longuement sur le bouton rotatif pour revenir au dossier de démarrage USB.
- Déconnectez le support de données USB.
- Après avoir retiré le support de données du port USB à l'avant de l'appareil, fermez le capuchon de protection du port USB :

### Connexion/retrait d'un support de données USB

- Ouvrez le couvercle USB.
- Insérez la carte mémoire avec son côté étiqueté vers le haut et ses contacts en premier dans la fente de la carte jusqu'à ce qu'elle s'enclenche en place.
- Après la mise sous tension, l'appareil sélectionne automatiquement la carte mémoire insérée comme source audio. Les données de la carte mémoire sont en cours de lecture. Ensuite, la lecture commence en mode DVD/CD ou MP3.

#### Remarques :

- Si la carte mémoire insérée ne peut pas être lue, « SD ERROR » s'affiche brièvement.
- La durée nécessaire à la lecture de la carte dépend de la conception et de la taille de la carte mémoire.

### Retrait de la carte de mémoire

- Appuyez sur la carte de mémoire jusqu'à ce qu'elle se désengage.
- Retirez la carte de mémoire de son logement

### Sélection des pistes

- Appuyez sur le bouton ou pour passer à la piste précédente/suivante.  
Recherche rapide en appuyant longuement sur le bouton ou .  
Appuyez sur le bouton pour passer à la lecture audio.

#### Remarques :

- Appuyez sur le bouton 1 et l'écran affichera le nom de la piste.
- Tournez le bouton rotatif de volume pour sélectionner la piste désirée.
- Si la piste en cours dure plus de 3 secondes, appuyez sur 1 puis tournez le bouton rotatif d'un cran dans le sens inverse des aiguilles d'une montre ou dans le sens des aiguilles d'une montre, la lecture des pistes reprend.

### Sélection d'un dossier (en mode MP3/WMA uniquement)

- Appuyez sur le bouton 1 et appuyez longuement sur le bouton rotatif pour revenir au dossier de démarrage USB.
- Tournez le bouton rotatif de volume pour sélectionner le dossier de votre choix.

#### Remarques :

- Si vous tournez de plusieurs crans de la commande rotative dans le sens inverse des aiguilles d'une montre ou dans le sens des aiguilles d'une montre, vous sautez en avant ou en arrière du nombre correspondant de dossiers.

### Interruption de la lecture

- Appuyez sur le bouton pour interrompre la lecture (« PAUSE ») ou pour la poursuivre.

### Balayage de toutes les pistes (pas en mode iPod)

La fonction de balayage permet de parcourir les pistes disponibles.

- Appuyez sur le bouton rotatif pendant environ 2 secondes pour lancer le balayage ou pour continuer brièvement la lecture de la piste en cours. Pendant la numérisation, « SCAN » et le nom du fichier s'affichent de façon intermittente sur l'écran.

#### Remarque :

La durée de balayage peut être réglée (voir chapitre « Réglages utilisateur », paragraphe « Réglages dans le menu VARIOUS », élément « SCAN TIME » du menu).



## Lecture répétée de pistes ou de répertoires individuels

Appuyez sur **RPT** le bouton pour passer d'un mode de lecture à l'autre :

| Fonctionnement | Écran d'affichage    | Signification          |
|----------------|----------------------|------------------------|
| iPod           | <b>REPEAT TRACK</b>  | Répétition de pistes   |
| MP3/WMA        | <b>REPEAT TRACK</b>  | Répétition de pistes   |
|                | <b>REPEAT FOLDER</b> | Répétition de dossiers |
| Gen.           | <b>REPEAT OFF</b>    | Lecture régulière      |

Si la fonction REPEAT est activée, l'icône  (répétition de pistes ; ou  (répétition de dossiers) s'affiche à l'écran.

## Configuration de l'écran d'affichage

Appuyez une ou plusieurs fois sur le bouton **DIS** pour basculer entre ces lectures :

| Fonctionnement | Écran d'affichage / icône | Signification   |
|----------------|---------------------------|---|
| MP3/WMA/iPod   | <b>PLAYTIME 00:15</b>     | Temps de lecture                                      |
|                | <b>TOTAL TIME 03:37</b>   | Durée de la piste                                     |
|                | <b>CLOCK 18:40</b>        | Heure   |
|                | <b>ALL INFO</b>           | Toutes les informations sous forme de texte déroulant |

### Remarque :

À chaque changement de piste, le nom du fichier est brièvement affiché en mode MP3/WMA et le nom de la piste en mode iPod avant que l'écran passe à

l'écran défini.

## Mode Utilisation

En mode navigation, vous pouvez directement rechercher et sélectionner une piste sur le support de données MP3/WMA ou l'iPod sans interrompre la lecture en cours.

### Mode Utilisation en mode MP3/WMA

En mode MP3/WMA, vous pouvez sélectionner et lire une piste dans un répertoire du support de données.

Appuyez brièvement sur le bouton **1** pour appeler le mode navigation en mode MP3/WMA.

L'icône clignote à l'écran. La piste en cours de lecture est affichée.

### Remarques :

- Le mode navigation reste activé pendant 5 minutes sans confirmation de la sélection.
- Vous pouvez quitter le mode navigation à tout moment en appuyant sur le bouton

**1**

Répétez la procédure jusqu'à ce que la piste désirée soit sélectionnée.

### Mode navigation en mode iPod

En mode iPod, les pistes peuvent être sélectionnées et lues via des catégories

Appuyez brièvement sur le bouton **1** pour appeler le mode navigation en mode iPod.

### Remarques :

- Le mode navigation reste activé pendant 5 minutes sans confirmation de la sélection.
- Vous pouvez quitter le mode navigation à tout moment en appuyant sur le bouton

**1**

Tournez le bouton rotatif pour sélectionner la catégorie souhaitée et appuyez sur le bouton rotatif pour confirmer. Le premier dossier de la catégorie sélectionnée s'affiche à l'écran.

Répétez la procédure jusqu'à ce que la piste désirée soit sélectionnée. La lecture commence. Vous quittez le mode navigation.



## Mode MP3/WMA/iPod | Bluetooth®

### Recherche par nom de piste (pas en mode iPod)

Sur les supports de données MP3/WMA, vous pouvez trouver une piste en fonction de son nom de fichier et démarrer la lecture.

Appuyez sur le bouton **1** pendant environ 2 secondes pour démarrer la fonction de recherche. Vous pouvez maintenant entrer un nom de fichier contenant jusqu'à 16 caractères :

#### Remarques :

- Vous n'avez pas besoin d'entrer le nom complet du fichier. Vous pouvez entrer seulement les premiers caractères du nom du fichier et sélectionner la piste désirée dans la liste des pistes trouvées.
- Vous pouvez quitter la fonction de recherche à tout moment en appuyant brièvement sur le bouton **1**.

Tournez le bouton rotatif pour sélectionner un caractère dans sa position respective.

Appuyez brièvement sur le bouton rotatif pour passer à la position suivante.

Appuyez sur le bouton rotatif pendant environ 2 secondes pour lancer la recherche.

Toutes les pistes correspondant au nom du fichier saisi sont listées.

Si nécessaire, tournez le bouton rotatif pour sélectionner une piste.

Appuyez brièvement sur le bouton rotatif pour démarrer la lecture.

### Bluetooth

Vous pouvez connecter le système audio de voiture via Bluetooth à d'autres appareils compatibles Bluetooth, tels que les téléphones portables ou les lecteurs MP3. Ceci vous permet d'utiliser le système de sonorisation de voiture avec son microphone intégré comme système mains libres pour les téléphones portables connectés et de contrôler la sortie audio des autres appareils Bluetooth et de les lire via les haut-parleurs du système audio de voiture (streaming Bluetooth).

Si une application de navigation est installée sur un téléphone portable connecté au système audio de voiture, vous pouvez lire les annonces de l'application de navigation simultanément avec l'une des sources audio internes du système audio de voiture (par ex. radio). En outre, vous pouvez régler les niveaux de volume des deux sources audio l'une par rapport à l'autre. Pour plus de détails, veuillez lire les paragraphes « Activation/désactivation de la lecture combinée » et « Réglage du volume » du chapitre « Fonctions supplémentaires dans le menu Bluetooth ».

#### Remarque :

Vous pouvez également raccorder un microphone externe pour les appels mains libres (voir chapitre « Instructions de montage »).

La technologie Bluetooth est sans fil et c'est une connexion de courte portée. Pour cette raison, les appareils Bluetooth doivent être situés près du système audio de la voiture (dans le véhicule) pour établir et maintenir une connexion. Pour établir une connexion Bluetooth, vous devez d'abord appairer le système audio de voiture et l'appareil Bluetooth. Lorsque vous

appairez les appareils, une connexion Bluetooth sera établie automatiquement. Cette connexion reste active tant que les appareils Bluetooth sont à portée. Si la connexion est interrompue par exemple parce que vous avez déplacé le téléphone portable en dehors de la portée, la connexion est automatiquement rétablie dès que vous êtes à nouveau à portée. Vous pouvez connecter simultanément 2 appareils Bluetooth au système audio de voiture (Twin Connect). Deux téléphones cellulaires peuvent être connectés en même temps, mais un seul appareil de streaming. Si vous connectez un nouvel appareil avec le système audio de voiture, la connexion à un appareil actuellement connecté peut être automatiquement interrompue. Cependant, le système audio de voiture laisse jusqu'à 5 appareils Bluetooth différents appairés, et vous pouvez rapidement et facilement connecter n'importe lequel de ces appareils avec le système de son de la voiture à nouveau.

### Menu Bluetooth®

Dans le menu Bluetooth, vous trouverez toutes les fonctions d'appairage, de connexion et de gestion des appareils Bluetooth®.

#### Appel du menu Bluetooth®

Appuyez brièvement sur le bouton **MENU** pour ouvrir le menu utilisateur.

Tournez le bouton rotatif jusqu'à ce que l'élément de menu « BLUETOOTH » soit sélectionné.

Appuyez sur le bouton rotatif pour ouvrir le menu Bluetooth.

Tournez le bouton rotatif jusqu'à ce que l'élément de menu souhaité soit sélectionné.

Effectuez le réglage (voir les paragraphes suivants).

Appuyez brièvement sur le bouton **MENU** pour quitter le menu.



**Remarques :**

- Le menu Bluetooth® est automatiquement quitté environ 30 secondes après la dernière activation du bouton et vous revenez à l'écran d'affichage de la source audio actuelle.
- Pour revenir au menu supérieur suivant, tournez le bouton rotatif jusqu'à ce que l'option « <<<< » soit sélectionnée et appuyez sur le bouton rotatif.
- Si un processus Bluetooth® est en cours d'exécution (par ex. rétablir la connexion avec le dernier appareil connecté), les fonctions du menu Bluetooth sont bloquées. Si vous essayez d'ouvrir le menu Bluetooth pendant cette période, « LINK BUSY » apparaît brièvement à l'écran.  
Si vous souhaitez annuler le processus Bluetooth et ouvrir le menu Bluetooth®, appuyez sur le bouton .

**Appairage et connexion d'un appareil****Remarque :**

Vous pouvez appairer jusqu'à 5 appareils Bluetooth avec ce système audio de voiture. Pour pouvoir appairer un sixième appareil, vous devez d'abord débrancher l'un des 5 appareils déjà appairés (voir chapitre « Fonctions supplémentaires dans le menu Bluetooth® », paragraphe « Gestion des appareils appairés »).

Si vous tentez de coupler un sixième appareil Bluetooth, « PHONE LIST FULL - PLEASE DELETE ENTRIES FROM LIST » (LISTE DE TÉLÉPHONES PLEINE – VEUILLEZ SUPPRIMER DES ENTRÉES DE LA LISTE) s'affiche.

**Appairage et connexion d'un téléphone cellulaire****Remarque :**

Si une connexion avec un téléphone cellulaire existe déjà, cette connexion est automatiquement déconnectée si vous appairer et connectez un autre téléphone cellulaire.

- Dans le menu Bluetooth®, sélectionnez l'élément de menu « PAIRING ».
- Appuyez sur le bouton rotatif pour ouvrir le menu. L'élément de menu « MOBILE PHONE » est sélectionné.
- Appuyez sur le bouton rotatif pour enregistrer un téléphone cellulaire.  
L'écran d'affichage indique par intermittence « ENTER PIN » et le PIN actuellement mémorisé (par défaut « 1234 »). De plus, l'icône Bluetooth® clignote. Le système audio de voiture peut maintenant être reconnu par un téléphone portable Bluetooth pendant environ 2 minutes et se connecter.

- Recherchez le système audio de voiture à partir de votre téléphone cellulaire (nom Bluetooth) et établissez la connexion. Entrez le code PIN affiché par le système audio de voiture, si nécessaire. L'écran peut afficher « PAIRED » suivi de « CONNECTED » dès que le système audio de voiture et le téléphone portable sont appairés et connectés.

**Remarque :**

Si aucune connexion ne peut être établie, l'écran d'affichage indique brièvement « CONNECT FAILED ».

**Appairage et connexion d'un appareil de streaming Bluetooth®****Remarque :**

Si une connexion avec un appareil de streaming existe déjà, cette connexion est automatiquement déconnectée si vous appairer et connectez un autre appareil de streaming.

- Dans le menu Bluetooth®, sélectionnez l'élément de menu « PAIRING ».
- Appuyez sur le bouton rotatif pour ouvrir le menu. L'élément de menu « MOBILE PHONE » est sélectionné.
- Tournez le bouton rotatif pour sélectionner l'élément de menu « STREAMING ».
- Appuyez sur le bouton rotatif pour enregistrer un appareil de streaming. L'écran d'affichage visualise le code PIN actuellement mémorisé (par défaut « 1234 »). Si nécessaire, saisissez le code PIN de l'appareil de streaming.
- Tournez le bouton rotatif pour sélectionner un chiffre pour la position respective. Appuyez sur le bouton rotatif pour passer à la position suivante.

**Remarque :**

Tous les appareils de streaming ne nécessitent pas l'entrée d'un code PIN dans le système audio de voiture. Pour certains appareils de streaming, vous devez entrer le code PIN du système audio de voiture à la place. Pour ces appareils, appuyez uniquement sur le bouton rotatif à plusieurs reprises jusqu'à ce que vous atteigniez la dernière position, entrez ce code PIN sur l'appareil de streaming. L'écran d'affichage indique par intermittence « ENTER PIN » et le PIN actuellement mémorisé (par défaut « 1234 »). De plus, l'icône Bluetooth® clignote. Le système audio de voiture peut maintenant être reconnu par l'appareil de streaming pendant environ 2 minutes et se connecter.



Recherchez le système audio de voiture à partir de votre appareil de streaming (nom Bluetooth) et établissez la connexion. Entrez le code PIN affiché par le système audio de voiture, si nécessaire.

L'écran peut afficher « PAIRED » suivi de « CONNECTED » dès que le système audio de voiture et l'appareil de streaming sont appariés et connectés.

#### Remarques :

- Si aucune connexion ne peut être établie, l'écran d'affichage indique brièvement « CONNECT FAILED ».
- Si un périphérique Bluetooth est connecté au système audio de voiture, l'icône Bluetooth® s'affiche à l'écran .
- Après la mise sous tension, le système audio de voiture tente automatiquement de reconnecter l'appareil connecté en dernier. Si la tentative de connexion échoue, l'écran d'affichage indique brièvement « NODEVICE ». Si nécessaire, essayez de rétablir la connexion à partir de l'appareil Bluetooth.

### Twin connect

Si vous souhaitez connecter simultanément deux appareils Bluetooth® à l'autoradio, vous devez activer Twin Connect dans le menu Bluetooth® (voir chapitre « Fonctions supplémentaires dans le menu Bluetooth », paragraphe « Activation/désactivation Twin Connect »). Si deux téléphones cellulaires sont raccordés au système audio de la voiture, l'un des téléphones raccordés doit être sélectionné comme téléphone maître (voir chapitre « Fonctions supplémentaires dans le menu Bluetooth® », paragraphe « Gestion des appareils appariés »). Lors de l'activation de Twin Connect, le téléphone actuellement connecté est automatiquement spécifié comme téléphone maître. Si aucun téléphone n'est connecté au système audio de voiture, le téléphone précédemment connecté est spécifié comme téléphone maître. Dans l'écran des téléphones, un astérisque (\*) est affiché à côté du nom Bluetooth® du téléphone maître.

#### Remarques :

- Seul le téléphone maître est utilisé pour les appels sortants.
- Vous ne pouvez accéder qu'à l'annuaire du téléphone maître.
- Vous pouvez à tout moment sélectionner l'autre téléphone connecté comme téléphone maître.

### Fonctions téléphoniques

#### Réponse / Rejet d'un appel entrant

Lors d'un appel entrant, l'écran d'affichage indique alternativement « INCOMING CALL » et le numéro de l'appelant. La source audio actuelle est mise en sourdine et une sonnerie est émise

par les haut-parleurs du système audio de la voiture.

#### Remarque :

Si le numéro de l'appelant n'est pas transmis, l'écran d'affichage indique « PRIVATE NUMBER » au lieu du numéro. Si le numéro de l'appelant est mémorisé avec un nom, le nom de l'entrée et le numéro s'affichent (voir le chapitre « Mémorisation d'un numéro de téléphone dans le système audio de voiture » dans ce chapitre).

Appuyez sur le bouton  pour répondre à l'appel. « CALL » et la durée de l'appel en cours s'affichent.

Appuyez sur le bouton  pour rejeter l'appel ou pour mettre fin à l'appel en cours. L'écran d'affichage indique « CALL END ».

#### Remarques :

- Pendant l'appel, vous pouvez régler le volume à l'aide de la commande de volume ou couper le microphone et les haut-parleurs en appuyant brièvement sur le bouton Marche/Arrêt.
- Dans le menu utilisateur, vous pouvez pré-régler le volume minimum de l'écoute d'appel (voir chapitre « Réglages utilisateur », paragraphe « Réglages dans le menu VOLUME, élément de menu « HANDSFREE VOL »).
- Vous pouvez commuter l'écoute de l'appel entre les haut-parleurs du système audio de voiture et le téléphone cellulaire à l'aide  du bouton.
- Si un autre appel est reçu pendant un appel en cours, on ne peut pas répondre au deuxième appel via le système audio de voiture.
- Si le système audio de voiture est éteint avec allumage actif, il s'allume automatiquement lors d'un appel entrant. Ceci vous permet d'effectuer l'appel via le système mains libres. Une fois l'appel terminé, le système audio de voiture s'éteint automatiquement.



### Appel

- Dans le menu Bluetooth®, sélectionnez l'élément de menu « DIAL NEW NUMBER ».
- Appuyez sur le bouton rotatif pour ouvrir le menu d'entrée. Vous pouvez maintenant entrer un numéro de téléphone composé d'un maximum de 20 chiffres :
- Tournez le bouton rotatif pour sélectionner un chiffre pour la position respective.
- Appuyez sur le bouton rotatif pour passer à la position suivante.  
**Remarque :**  
Pour revenir à la position précédente dans le menu d'entrée, tournez le bouton rotatif jusqu'à ce que l'option « < » soit sélectionnée, puis appuyez sur le bouton rotatif.
- Appuyez sur le bouton  pour appeler le numéro composé « CALLING » et le numéro composé s'affichent alternativement sur l'écran. Dès que votre correspondant répond à l'appel, l'écran d'affichage indique « CALL » et l'heure de l'appel en cours. À la fin de la communication, l'écran d'affichage indique brièvement « CALL END ».

### Appel d'une entrée dans l'annuaire téléphonique

- Remarque :**  
Cette fonction n'est disponible que si l'annuaire du téléphone portable raccordé a été transféré à l'autoradio (voir chapitre « Fonctions de l'annuaire »).
- Dans le menu Bluetooth®, sélectionnez l'élément de menu « PHONEBOOK ».  
Appuyez sur le bouton rotatif pour ouvrir le téléphone  
L'écran affiche la première entrée de l'annuaire téléphonique.  
**Remarque :**  
Si l'annuaire n'a pas encore été transféré, l'écran affiche brièvement « PHONEBOOK NOT AVAILABLE ».
- Dans le menu Bluetooth®, sélectionnez l'élément de menu « PBSEARCH » (recherche dans l'annuaire téléphonique).
- Appuyez sur le bouton rotatif pour ouvrir le menu d'entrée.
- Tournez le bouton rotatif pour sélectionner la première lettre de l'entrée souhaitée.
- Appuyez sur le bouton rotatif pour confirmer la sélection.  
L'écran affiche la première entrée de l'annuaire qui commence par la lettre sélectionnée.  
**Remarque :**  
Si l'annuaire ne contient aucune entrée avec la première lettre sélectionnée, l'écran indique brièvement « NOT FOUND ».
- Tournez le bouton rotatif pour sélectionner une autre entrée.

- Appuyez sur le bouton rotatif ou sur le bouton  pour appeler le numéro. L'écran affiche alternativement « CALLING » et le numéro composé.

#### Remarque :

Vous pouvez également appeler une entrée de l'annuaire par numérotation rapide (voir le paragraphe « Numérotation rapide pour les entrées de l'annuaire » dans ce chapitre).

### Appel avec la numérotation vocale

#### Remarque :

Cette fonction n'est disponible que si le téléphone cellulaire connecté prend en charge la numérotation vocale.

- Dans le menu Bluetooth®, sélectionnez l'élément de menu « VOICE DIAL ».
- Appuyez sur le bouton rotatif ou sur le bouton  pour activer la reconnaissance vocale. Le système audio de voiture est mis en sourdine et l'écran indique « SPEAK NOW ».
- Dites le nom de l'interlocuteur désiré.

#### Remarques :

- Si aucune connexion Bluetooth® n'est établie lorsque la reconnaissance vocale est activée, l'écran affiche brièvement « VOICE DIAL FAILED - NO BTCONNECTION ».





## Bluetooth®

- Si le nom prononcé n'est pas reconnu ou si le temps de reconnaissance vocale est déjà écoulé, l'écran indique brièvement « DIAL FAILED ».
- Vous pouvez annuler la reconnaissance vocale en appuyant sur le bouton.
- Veuillez noter que la durée de la reconnaissance vocale est limitée et dépend du téléphone portable concerné.
- Vous pouvez également activer la reconnaissance vocale par numérotation rapide (voir le paragraphe « Numérotation rapide pour la numérotation vocale » dans ce chapitre).

### Enregistrement d'un numéro de téléphone dans le système audio de voiture

Vous pouvez enregistrer des numéros de téléphone dans le système audio de voiture et passer des appels à l'aide de la numérotation rapide (voir le paragraphe suivant). Un numéro de téléphone est enregistré pour le téléphone actuellement connecté et n'est disponible que pour ce téléphone. Le système audio de voiture peut stocker jusqu'à cinq numéros pour un maximum de cinq appareils appariés.

- Entrez le numéro de téléphone comme décrit dans le paragraphe « Appel ».
- Appuyez sur le bouton de mémorisation souhaitée **1 à 5** > pendant environ 2 secondes pour mémoriser uniquement le numéro.
- Appuyez sur le bouton rotatif pendant env. 2 secondes pour entrer un nom pour l'entrée. Vous pouvez maintenant entrer un nom de 15 caractères maximum.
- Tournez le bouton rotatif pour sélectionner un caractère dans sa position respective.
- Appuyez sur le bouton rotatif pour passer à la position suivante.

#### Remarque :

Pour revenir à la position précédente dans le menu d'entrée, tournez le bouton rotatif jusqu'à ce que l'option « < » soit sélectionnée, puis appuyez sur le bouton rotatif.

- Appuyez sur le bouton de mémorisation souhaitée > pendant environ 2 secondes pour mémoriser le numéro et le nom.

L'écran d'affichage indique brièvement « NUMBER SAVED ». Vous revenez ensuite au menu Bluetooth® et à l'élément de menu « DIAL NEW NUMBER ».

#### Remarques :

- Un numéro précédemment enregistré sur le bouton mémoire est remplacé.
- Si un téléphone n'est pas apparié, les numéros enregistrés pour ce téléphone sont automatiquement supprimés.

### Numérotation rapide pour n'importe quel numéro de téléphone ou pour le dernier numéro composé ou un numéro mémorisé

Avec la numérotation rapide, vous pouvez passer un appel sans avoir à sélectionner la fonction correspondante dans le menu Bluetooth®.

Pour appeler le dernier numéro composé,

appuyez sur le bouton . L'écran affiche le dernier numéro composé.

#### Remarque :

Si aucun téléphone portable n'est actuellement connecté, le menu Bluetooth® s'ouvre. L'élément de menu « PAIRING » est sélectionné.

Appuyez sur le bouton  pour appeler le numéro. L'écran affiche alternativement « CALLING » et le numéro composé.

Pour appeler un numéro mémorisé,

appuyez sur le bouton .

Appuyez sur un bouton de mémorisation **1-5** > pour appeler le numéro enregistré.

#### Remarque :

Si aucun numéro n'est mémorisé sous le bouton de mémorisation sélectionné, l'affichage indique brièvement « NO NUMBER ».

Appuyez sur le bouton  pour appeler le numéro. L'écran affiche alternativement « CALLING » et le numéro composé.

Pour appeler n'importe quel numéro,

- Appuyez sur le bouton .
- Appuyez sur le bouton rotatif pour ouvrir le menu d'entrée et entrez un numéro (entrez le numéro de téléphone comme décrit dans le paragraphe « Appel »).

- Appuyez sur le bouton  pour appeler le numéro. L'écran affiche alternativement « CALLING » et le numéro composé.



## Bluetooth®

### Numérotation rapide pour les entrées de l'annuaire téléphonique

#### Remarque :

Cette fonction n'est disponible que

- si l'annuaire du téléphone portable raccordé a été transféré à l'autoradio (voir chapitre « Fonctions de l'annuaire »).
- si la numérotation rapide est réglée pour les entrées de l'annuaire (voir chapitre « Fonctions supplémentaires dans le menu Bluetooth® », paragraphe « Réglage de la fonction du bouton pour la numérotation rapide »).

Pour sélectionner une entrée de l'annuaire à l'aide de la numérotation rapide et l'appeler,

appuyez sur le bouton  pendant environ 2 secondes.

L'écran affiche la première entrée de l'annuaire ou la fonction de recherche des entrées de l'annuaire.

Le cas échéant, sélectionnez une autre entrée comme décrit dans le chapitre « Appeler une entrée dans l'annuaire ».

Appuyez sur le bouton  pour appeler le numéro. L'écran affiche alternativement « CALLING » et le numéro composé.



### Numérotation rapide pour la numérotation vocale

#### Remarque :

Cette fonction n'est disponible que

- si le téléphone portable connecté prend en charge la numérotation vocale.
- si la numérotation rapide est réglée pour la numérotation vocale (voir chapitre « Fonctions supplémentaires dans le menu Bluetooth® », paragraphe « Réglage de la fonction du bouton pour la numérotation rapide »).

Pour activer la reconnaissance vocale avec la numérotation rapide,

 appuyez sur le bouton  pendant environ 2 secondes. Le système audio de voiture est mis en sourdine et l'écran indique « SPEAK NOW ».

 Dites le nom de l'interlocuteur désiré.

### Mode Bluetooth® streaming

Vous pouvez écouter de la musique à partir d'un appareil audio Bluetooth® via les haut-parleurs de la chaîne audio de la voiture si l'appareil audio prend en charge le profil Bluetooth® A2DP (Advanced Audio Distribution Profile).

#### Démarrage du mode Bluetooth® streaming

 Appuyez plusieurs fois sur le bouton **SRC** jusqu'à ce que « BT-STREAM » apparaisse à l'écran. La lecture commence.



#### Remarques :

- Le mode Bluetooth® streaming ne peut être sélectionné que si un appareil de streaming approprié est connecté.
- Si la connexion à l'appareil de streaming est perdue pendant la lecture, l'écran affiche brièvement « CONNECTION LOST » et le système audio de voiture passe à la source audio précédente.
- Si un appel est reçu pendant la lecture de musique, la lecture est interrompue et se poursuit après l'appel.

#### Sélection des pistes

 Appuyez sur le bouton  pour passer à la piste précédente / suivante.

 Appuyez sur le bouton  pour passer à la piste précédente / suivante.

 Appuyez sur le bouton  pour passer à la piste précédente / suivante.

#### Interruption de la lecture

 Appuyez sur le bouton  pour interrompre la lecture (« PAUSE ») ou pour la poursuivre.

### Fonctions de l'annuaire

**Transfert de l'annuaire du téléphone cellulaire au système audio de voiture** Vous pouvez transférer l'annuaire du téléphone cellulaire connecté au système audio de voiture pour appeler des entrées de l'annuaire téléphonique à l'aide du système audio de voiture.

#### Remarques :

- Le système audio de voiture n'accepte que les entrées de la mémoire du téléphone et non celles de la carte SIM insérée dans le téléphone.



- Le transfert ne supprime pas l'annuaire du téléphone portable.
- Vous ne pouvez accéder à l'annuaire du téléphone maître que si deux téléphones portables sont connectés simultanément au système audio de voiture.

Le système audio de voiture peut stocker les annuaires téléphoniques du téléphone appairé jusqu'au total de 1000 entrées. Si plusieurs numéros sont enregistrés sur le téléphone pour un contact (par ex. numéro de téléphone fixe, numéro de téléphone portable, numéro de bureau, etc.), chaque numéro est enregistré comme une entrée séparée par le système audio de voiture.

Chaque entrée se compose d'un nom et d'un numéro, chacun jusqu'à 20 caractères sur les chiffres.

#### Remarque :

N'éteignez pas le système audio de voiture pendant le transfert de l'annuaire téléphonique. Si vous le faites ou si l'alimentation électrique du système audio de voiture doit être interrompue pour une raison quelconque, vous devez redémarrer le transfert.

➔ Dans le menu Bluetooth®, sélectionnez l'élément de menu « DOWN-LOAD P-BOOK ».

➔ Appuyez sur le bouton rotatif et l'écran indique « PLEASE CONFIRM ».

➔ Appuyez à nouveau sur le bouton rotatif.

L'écran affiche « PHONEBOOK DOWNLOADING-PLEASE WAIT ». Une fois le téléchargement terminé, l'écran affiche brièvement « DOWNLD COMPLETE ».

#### Remarques :

- Pour annuler le transfert, appuyez sur le bouton .
- Si le transfert de l'annuaire téléphonique échoue, l'écran indique brièvement « DOWNLOAD FAILED ».
- Si le transfert de l'annuaire téléphonique dépasse la capacité de stockage du système audio de voiture, l'écran affiche brièvement « PHONE-BOOK FULL ». Les entrées de l'annuaire transférées jusqu'à présent restent mémorisées.
- Si vous avez complété ou modifié des entrées sur votre téléphone portable depuis le dernier transfert, vous pouvez mettre à jour l'annuaire téléphonique sur le système audio de voiture en le transférant à nouveau. En cas de dépassement de la capacité de mémoire du système audio de voiture, effacez d'abord l'annuaire déjà transféré (voir chapitre suivant) ou, le cas échéant, séparez un autre téléphone portable du système audio de voiture (voir chapitre « Fonctions supplémentaires dans le menu Bluetooth® », paragraphe « Gestion des appareils appairés »), afin que son annuaire soit également effacé.

#### Effacement de l'annuaire du téléphone portable du système audio de voiture

Vous pouvez effacer l'annuaire du téléphone cellulaire connecté.

#### Remarque :

Le téléphone reste connecté.

➔ Dans le menu Bluetooth®, sélectionnez l'élément de menu « DELETE P-BOOK ».

➔ Appuyez sur le bouton rotatif et l'écran indique « PLEASE CONFIRM ».

➔ Appuyez à nouveau sur le bouton rotative et l'écran indique brièvement « EMPTY LIST ».

### Fonctions supplémentaires dans le menu Bluetooth®

#### Activation/désactivation de la connexion jumelée

Activer/désactiver la double connexion (deux appareils Bluetooth® peuvent être connectés simultanément avec le système audio de voiture).

➔ Dans le menu Bluetooth®, sélectionnez l'élément de menu « TWIN CONNECT ».

➔ Appuyez sur le bouton rotatif pour changer le réglage.

➔ Tournez le bouton rotatif pour basculer entre les réglages Marche et Arrêt.

➔ Appuyez sur le bouton rotatif pour confirmer le réglage.

#### Changement du PIN Bluetooth®

Le code PIN Bluetooth® réglé en usine de la chaîne audio de la voiture est « 1234 » ; il doit être saisi, par exemple, sur le téléphone portable lors de l'appairage d'un téléphone portable. Ce code PIN peut être modifié.

➔ Dans le menu Bluetooth®, sélectionnez l'élément de menu « PIN EDIT ».

➔ Appuyez sur le bouton rotatif pour ouvrir le menu d'entrée. Le code PIN actuel s'affiche à l'écran.





- Appuyez à nouveau sur le bouton rotatif. Vous pouvez maintenant entrer le code PIN :
- Tournez le bouton rotatif pour sélectionner un chiffre pour la position respective.
- Appuyez sur le bouton rotatif pour passer à la position suivante.

#### Gestion des appareils appairés

Dans le menu Bluetooth®, vous pouvez gérer les appareils Bluetooth® appairés (téléphones portables et appareils de streaming tels que lecteur MP3).

Dans les listes d'appareils des téléphones cellulaires et des appareils de streaming, les noms Bluetooth® des appareils appairés sont affichés. Vous pouvez faire ce qui suit :

- Déconnexion de l'appareil Bluetooth® actuellement connecté
- Établir une connexion à l'un des appareils Bluetooth® appairés
- Déconnexion d'appareils Bluetooth® non appairés
- Sélectionnez le téléphone maître (pour Twin Connect)

Dans le menu Bluetooth®, sélectionnez l'élément de menu « PHONE LIST » ou « STREAMING LIST ».

Appuyez sur le bouton rotatif pour ouvrir le menu. Le premier appareil de la liste s'affiche.

Remarque :

Si aucun appareil n'est réparé, « EMPTY LIST » s'affiche brièvement.

Tournez le bouton rotatif pour sélectionner un autre appareil ou l'option « DELETE ALL ».

Vous disposez des options suivantes pour connecter l'appareil affiché :

appuyez sur le bouton 

- ou -

Appuyez sur le bouton rotatif pour ouvrir le menu.

Sélectionnez l'élément de menu « CONNECT ».

#### Remarque :

L'élément de menu « CONNECT » ne s'affiche que si l'appareil n'est pas connecté. Dès que l'appareil est connecté, « CONNECTED » s'affiche brièvement et vous revenez à la liste des appareils.

#### Remarque :

Si aucune connexion ne peut être établie, l'écran d'affichage indique brièvement « CONNECT FAILED ». Si l'appareil est déjà connecté, l'écran indique brièvement « CONNECT EXIST ».

Pour déconnecter la connexion à l'appareil affiché,

appuyez sur le bouton 

- ou -

Appuyez sur le bouton rotatif pour ouvrir le menu.

Sélectionnez l'élément de menu « DISCONNECT ».

#### Remarque :

L'élément de menu « DISCONNECT » ne s'affiche que si l'appareil est connecté. L'écran affiche brièvement « DISCONNECTED » et vous revenez à la liste des appareils.

#### Remarque :

Si l'appareil n'était pas raccordé, l'écran indique brièvement « NO CONNECTION ».

Pour déconnecter l'appareil affiché,

appuyez sur le bouton  pendant environ 2 secondes.  
- ou -

Appuyez sur le bouton rotatif pour ouvrir le menu.

Sélectionnez l'élément de menu « DELETE ».

Appuyez sur le bouton rotatif et l'écran indique brièvement « DELETED » et vous revenez à la liste des appareils.

#### Remarque :

Si un téléphone n'est pas appairé, les numéros enregistrés pour ce téléphone et un annuaire téléphonique transféré à partir de ce téléphone cellulaire sont automatiquement supprimés.



Pour sélectionner l'appareil affiché comme téléphone maître,

➤ appuyez sur le bouton rotatif pour ouvrir le menu.

➤ Sélectionnez l'élément de menu « SET AS MASTER ».

**Remarque :**

L'élément de menu « SET AS MASTER » ne s'affiche que si deux téléphones portables sont connectés simultanément avec le système audio de voiture.

➤ Appuyez sur le bouton rotatif et vous revenez à la liste des appareils et un astérisque ( \* ) s'affiche à côté du nom Bluetooth® de l'appareil.

Pour déconnecter tous les téléphones portables ou les appareils de streaming,

➤ sélectionnez l'élément de menu « DELETE ALL ».

➤ Appuyez sur le bouton rotatif et l'écran indique « PLEASE CONFIRM ».

➤ Appuyez à nouveau sur le bouton rotatif.

L'écran indique brièvement « EMPTY LIST ».

**Réglage de la fonction du bouton pour la numérotation rapide**

Vous pouvez choisir si la pression prolongée du bouton  ouvre directement la fonction de recherche des entrées de l'annuaire téléphonique ou active la numérotation vocale du téléphone.

➤ Dans le menu Bluetooth®, sélectionnez l'élément de menu « SOFTKEY ».

➤ Appuyez sur le bouton rotatif pour changer le réglage.

➤ Tournez le bouton rotatif pour basculer entre les réglages « SEARCH » (pour la fonction de recherche), « P-BOOK » (pour l'annuaire) et « VOICE » (pour la numérotation vocale).

➤ Appuyez sur le bouton rotatif pour confirmer le réglage.

**Réglage du mode pour le mode Bluetooth® streaming**

Pour la lecture de musique, choisissez entre un appareil de streaming Bluetooth® ou un téléphone portable Android avec contrôle d'application.

➤ Dans le menu Bluetooth®, sélectionnez l'élément de menu « BT MUSIC mode ».

➤ Appuyez sur le bouton rotatif pour ouvrir le menu.

➤ Tournez le bouton rotatif pour basculer entre les réglages « STREAMING MODE » (pour les appareils de streaming) et « APP MODE » (pour les téléphones portables Android avec contrôle d'application).

➤ Appuyez sur le bouton rotatif pour confirmer le réglage.

**Activation/désactivation de la lecture combinée**

Prérequis : Le téléphone cellulaire doit être connecté au système audio de voiture en tant qu'appareil de streaming. Avec le réglage ON, les annonces de navigation du téléphone portable connecté sont lues simultanément avec la source audio interne correspondante du système audio de voiture (par ex. radio).

➤ Dans le menu Bluetooth®, sélectionnez l'option « BT NAVI MIX ».

➤ Appuyez sur le bouton rotatif pour changer le réglage.

➤ Tournez le bouton rotatif pour basculer entre les réglages ON (Marche) et OFF (Arrêt).

➤ Appuyez sur le bouton rotatif pour confirmer le réglage.

**Réglage du volume**

Uniquement possible avec la lecture combinée activée (BT NAVI MIX ON) : Ce réglage permet d'augmenter ou d'abaisser le niveau des annonces de navigation pour l'ajuster au niveau de l'autre source audio active. Réglages : -5 à +5.

➤ Dans le menu Bluetooth®, sélectionnez l'option « BT NAVI GAIN ».

➤ Appuyez sur le bouton rotatif pour changer le réglage.

➤ Tournez le bouton rotatif pour régler le niveau.

➤ Appuyez sur le bouton rotatif pour confirmer le réglage.

**Sources audio externes**

**Prise AUX-IN avant**



**Danger !**

**Risque accru de blessure avec le connecteur.**

En cas d'accident, le connecteur saillant de la prise AUX-IN avant peut provoquer des blessures. L'utilisation de fiches ou d'adaptateurs conduit à une augmentation du risque de blessures.

Pour cette raison, il est recommandé d'utiliser des prises jack coudées.

Dès qu'une source audio externe, telle qu'un lecteur MP3 portable, est connectée à la prise AUX-IN avant, elle peut être sélectionnée à l'aide du bouton **SRC** « AUX » qui apparaît alors sur l'écran.

## Réglages du son

Dans le menu « AUDIO », vous pouvez modifier les réglages sonores suivants :

- Réglage des basses et des aigus
- Réglage de la répartition du volume gauche/droite (Équilibrage) ou avant/arrière (Affaiblisseur)
- Réglage de l'augmentation des basses à faible volume (loudness)
- Sélection d'un profil sonore
- Sélection du niveau et de la fréquence de la sortie du préamplificateur (Sub-Out).
- Réglage de la temporisation pour la commutation d'un amplificateur externe.
- Réglage de l'égaliseur 3 bandes

### Appel et sortie de l'« AUDIO »

#### menu

- Appuyez brièvement sur le bouton **MENU** pour ouvrir le menu utilisateur.
- Tournez le bouton rotatif jusqu'à ce que l'élément de menu « AUDIO » soit sélectionné.
- Appuyez sur le bouton rotatif pour ouvrir le menu « AUDIO ».
- Tournez le bouton rotatif jusqu'à ce que l'élément de menu souhaité soit sélectionné.
- Effectuez le réglage (voir le paragraphe suivant).
- Appuyez brièvement sur le bouton **MENU** pour quitter le menu.

#### Remarques :

- Le menu est automatiquement quitté environ 15 secondes après la dernière activation du bouton et vous revenez à l'écran de la source audio actuelle.
- Pour revenir au menu supérieur suivant, tournez le bouton rotatif jusqu'à ce que l'option « <<<< » soit sélectionnée et appuyez sur le bouton rotatif.

### Réglages dans le menu « AUDIO »

#### BASS

Niveau des basses. Réglages : -7 à +7.

- Commande de basse rotative pour changer le réglage jusqu'à ce que le niveau désiré soit réglé.

#### TREBLE

Niveau des aigus. Réglages : -7 à +7.

- Réglage des aigus rotatif pour modifier le réglage jusqu'à ce que le niveau désiré soit réglé.

#### BALANCE

Répartition de l'équilibrage gauche/droite. Réglages : L9 (gauche) à R9 (droite).

- Réglage rotatif de la balance pour modifier le réglage jusqu'à ce que la répartition du volume souhaitée soit réglée.

#### FADER

Distribution AFFAIBLISSEUR avant/arrière. Réglages : F9 (avant) à R9 (arrière).

- Appuyez sur le bouton rotatif pour changer le réglage.
- Tournez le bouton rotatif pour passer d'un réglage à l'autre.
- Appuyez sur le bouton rotatif pour confirmer le réglage.

#### LOUDNESS

Augmentation des basses à faible volume. Réglages : ON (Marche), OFF (arrêt).

- Appuyez sur le bouton rotatif pour changer le réglage.
- Tournez le bouton rotatif pour passer d'un réglage à l'autre.
- Appuyez sur le bouton rotatif pour confirmer le réglage.

#### PRESET EQ (profil sonore)

Sélection des préréglages de l'égaliseur. Réglages : POP, ROCK, CLAS (classique), Arrêt (sans préréglage).

- Appuyez sur le bouton rotatif pour changer le réglage.
- Tournez le bouton rotatif pour passer d'un réglage à l'autre.
- Appuyez sur le bouton rotatif pour confirmer le réglage.

#### SUB-OUT

Réglage du niveau et de la fréquence de la sortie du préamplificateur.

- Appuyez sur le bouton rotatif pour ouvrir le menu.
- Tournez le bouton rotatif pour passer d'un élément de menu à l'autre :
  - FREQUENCY (réglages : 80/120/160 Hz)
  - GAIN (réglages : 0 à +7)





## Réglages du son

Appuyez sur le bouton rotatif pour modifier le réglage de l'élément de menu sélectionné.

- Tournez le bouton rotatif pour régler le niveau ou la fréquence.
- Appuyez sur le bouton rotatif pour confirmer le réglage.

### AMP DELAY

Réglage de la temporisation au bout de laquelle un amplificateur branché est enclenché. Réglages : 0,5/1,0/1,5/2,0/2,5 secondes et OFF (arrêt ; sans retard).

- Appuyez sur le bouton rotatif pour changer le réglage.
- Tournez le bouton rotatif jusqu'à ce que la temporisation souhaitée soit réglée.
- Appuyez sur le bouton rotatif pour confirmer le réglage.

### Réglage de l'égaliseur 3 bandes

La radio dispose d'un égaliseur 3 bandes. Pour chacune des trois bandes d'aigus, de médiums et de basses, vous pouvez sélectionner une fréquence ainsi que régler le niveau. En outre, vous pouvez ajuster le facteur de qualité pour les basses et les moyennes fréquences. L'égaliseur fournit également une augmentation réglable des basses à faible volume (X-bass).

#### Ouverture du menu « EQUALIZER »

- Dans le menu « AUDIO », sélectionnez l'élément de menu « EQUALIZER ».
- Appuyez sur le bouton rotatif pour ouvrir le menu.
- Tournez le bouton rotatif pour passer d'un élément de menu à l'autre :

- EQUALIZER
- EQ TREBLE
- EQ MIDDLE
- EQ BASS
- EQ X-BASS

#### Remarque :

Les sous-menus du menu « EQUALIZER » ne sont pas quittés automatiquement après l'activation du dernier bouton. Après le réglage, appuyez sur le bouton **MENU** pour quitter le menu.

#### EQUALIZER

Activez ou désactivez l'égaliseur. Réglages : ON (Marche), OFF (arrêt)

- Appuyez sur le bouton rotatif pour changer le réglage.
- Tournez le bouton rotatif pour passer d'un réglage à l'autre.
- Appuyez sur le bouton rotatif pour confirmer le réglage.

#### EQ TREBLE

Réglage de la fréquence des aigus et du niveau de l'égaliseur.

- Appuyez sur le bouton rotatif pour ouvrir le menu.
- Tournez le bouton rotatif pour passer d'un élément de menu à l'autre :
  - FREQUENCY (réglages : 10/12,5/15/17,5 kHz)
  - GAIN (réglages : -7 à +7)

Appuyez sur le bouton rotatif pour modifier le réglage de l'élément de menu sélectionné.

- Tournez le bouton rotatif pour régler le niveau ou la fréquence.
- Appuyez sur le bouton rotatif pour confirmer le réglage.
- Appuyez sur le bouton rotatif pour confirmer le réglage.

### EQ MIDDLE

Réglage de la fréquence du centre et du niveau de l'égaliseur.

- Appuyez sur le bouton rotatif pour ouvrir le menu.
- Tournez le bouton rotatif pour passer d'un élément de menu à l'autre :
  - FREQUENCY (réglages : 0,5/1,0/1,5/2,5 kHz)
  - GAIN (réglages : -7 à +7)
  - Q-FACTOR (réglages : 0,5/0,75/1,0/1,25)
- Appuyez sur le bouton rotatif pour modifier le réglage de l'élément de menu sélectionné.
- Tournez le bouton rotatif pour régler le niveau, la fréquence ou le facteur Q (Q-factor).
- Appuyez sur le bouton rotatif pour confirmer le réglage.



## Réglages du son | Réglages utilisateur

### EQ BASS

Réglage de la fréquence des basses et du niveau de l'égaliseur.

- Appuyez sur le bouton rotatif pour ouvrir le menu.
- Tournez le bouton rotatif pour passer d'un élément de menu à l'autre :
  - FREQUENCY (réglages : 80/100/200 Hz)
  - GAIN (réglages : -7 à +7)
  - Q-FACTOR (réglages : 1,0/1,25/1,5/2,0)
- Appuyez sur le bouton rotatif pour modifier le réglage de l'élément de menu sélectionné.
- Tournez le bouton rotatif pour régler le niveau, la fréquence ou le facteur Q (Q-factor).
- Appuyez sur le bouton rotatif pour confirmer le réglage.

### EQ X-BASS

Réglage de la fréquence et du niveau pour l'augmentation des basses à faible volume.

- Appuyez sur le bouton rotatif pour ouvrir le menu.
- Tournez le bouton rotatif pour passer de l'un à l'autre des options de menu suivantes :
  - FREQUENCY (réglages : 60/80/100 Hz)
  - GAIN (réglages : 0 à +3)
- Appuyez sur le bouton rotatif pour modifier le réglage de l'élément mémoire sélectionné.
- Tournez le bouton rotatif pour régler le niveau ou la fréquence.
- Appuyez sur le bouton rotatif pour confirmer le réglage.

## Réglages utilisateur

### Appel du menu utilisateur et sélection d'un menu

➤ Appuyez brièvement sur le bouton **MENU** pour ouvrir le menu utilisateur. Dans le menu utilisateur, les réglages utilisateur se trouvent dans les menus suivants :

- FM TUNER
- DAB TUNER
- AUDIO (voir chapitre « Réglages du son »)
- ÉCRAN D'AFFICHAGE
- VOLUME
- CLOCK
- VARIOUS
- BLUETOOTH (voir chapitre « Bluetooth® »)

- Tournez le bouton rotatif jusqu'à ce que le menu désiré soit sélectionné.
- Appuyez sur le bouton rotatif pour ouvrir le menu sélectionné.

- Tournez le bouton rotatif jusqu'à ce que l'élément de menu souhaité soit sélectionné.
- Effectuez le réglage (voir les paragraphes suivants).
- Appuyez brièvement sur le bouton **MENU** pour quitter le menu.

#### Remarques :

- Le menu est automatiquement quitté environ 15 secondes après la dernière activation du bouton et vous revenez à l'écran de la source audio actuelle.
- Pour revenir au menu supérieur suivant, tournez le bouton rotatif jusqu'à ce que l'option « <<< » soit sélectionnée et appuyez sur le bouton rotatif.

### Effectuer les réglages dans le menu « FM TUNER »

#### TRAFFIC (informations routières) (uniquement pour la zone de réception EUROPE)

Uniquement possible en mode radio FM. Activation ou désactivation de la priorité des annonces routières. Réglages : Marche, arrêt

- Appuyez sur le bouton rotatif pour changer le réglage.
- Tournez le bouton rotatif pour passer d'un réglage à l'autre.
- Appuyez sur le bouton rotatif pour confirmer le réglage.

Si la priorité est activée pour les informations routières, l'écran affiche l'icône 



## Réglages du son | Réglages utilisateur

### REGIONAL (uniquement pour la zone de réception EUROPE)

Uniquement possible en mode radio FM : Activation et désactivation de la fonction REGIONAL. Réglages : ON (Marche), OFF (arrêt)

- Appuyez sur le bouton rotatif pour changer le réglage.
- Tournez le bouton rotatif pour passer d'un réglage à l'autre.
- Appuyez sur le bouton rotatif pour confirmer le réglage.

### SENSITIVITY

Réglage de la sensibilité de recherche de station. Réglages : LO (faible), HI (élevé).

- Appuyez sur le bouton rotatif pour changer le réglage.
- Tournez le bouton rotatif pour passer d'un réglage à l'autre.
- Appuyez sur le bouton rotatif pour confirmer le réglage.

### HIGH CUT

Réglage de la valeur du highcut. Réglages : OFF (Arrêt), 1,2,3

- Appuyez sur le bouton rotatif pour changer le réglage.
- Tournez le bouton rotatif pour passer d'un réglage à l'autre.
- Appuyez sur le bouton rotatif pour confirmer le réglage.

### RDS

Activer ou désactiver la fonction RDS. Réglages : ON (Marche), OFF (arrêt)

- Appuyez sur le bouton rotatif pour changer le réglage.
- Tournez le bouton rotatif pour passer d'un réglage à l'autre.
- Appuyez sur le bouton rotatif pour confirmer le réglage.

#### Remarque :

Si la zone de réception « ASIA » « USA », « SOUTH AMERICA » ou « THAILAND » est sélectionnée, le RDS s'éteint automatiquement. Le nom de station continue à s'afficher à l'écran.

### PTY

Activer ou désactiver la fonction PTY. Réglages : ON (Marche), OFF (arrêt)

- Appuyez sur le bouton rotatif pour changer le réglage.
- Tournez le bouton rotatif pour passer d'un réglage à l'autre.
- Appuyez sur le bouton rotatif pour confirmer le réglage.

### PTY TYPES

Uniquement possible avec la fonction PTY activée : Sélectionnez un type de programme.

#### Remarque :

Dès qu'un type de programme a été sélectionné, ce type de programme s'affiche comme élément de menu dans le menu au lieu de « PTY TYPES ».

- Appuyez sur le bouton rotatif pour changer le réglage.
- Tournez le bouton rotatif pour passer d'un type de programme à l'autre.
- Appuyez sur le bouton rotatif du type de programme sélectionné.

### PTY LANGUAGE (uniquement pour la zone de réception EUROPE)

Uniquement possible avec la fonction PTY activée : Sélectionnez une langue pour l'affichage des types de programmes. Réglages : ENGLISH (anglais), DEUTSCH (allemand), FRANÇAIS.

- Appuyez sur le bouton rotatif pour ouvrir le menu.
- Tournez le bouton rotatif pour passer d'une langue à l'autre.
- Appuyez sur le bouton rotatif pour confirmer la langue sélectionnée.

### TUNER AREA (zone de réception)

Sélectionnez la zone de réception pour la réception radio. Réglages : EUROPE, ASIA, USA, SOUTH AMERICA, THAILAND.

- Appuyez sur le bouton rotatif pour ouvrir le menu.
- Tournez le bouton rotatif pour passer d'une zone de réception à l'autre.
- Appuyez sur le bouton rotatif pour sélectionner une zone de réception. L'écran indique « PLEASE CONFIRM ».
- Appuyez sur le bouton rotatif pour confirmer la zone de réception sélectionnée.

### Réglages dans le menu « DAB TUNER »

#### ANT (ANTENNA)

Mise sous tension ou hors tension de l'alimentation 12 volts de l'antenne DAB. Réglages : ON (Marche), OFF (arrêt)

- Appuyez sur le bouton rotatif pour changer le réglage.
- Tournez le bouton rotatif pour passer d'un réglage à l'autre.
- Appuyez sur le bouton rotatif pour confirmer le réglage.





## Réglages utilisateur | Réglages dans le menu « VOLUME »

### SERVICE SCAN

Lancez le balayage du service DAB.

- Appuyez sur le bouton rotatif et l'écran affiche CONFIRMER.
- Appuyez à nouveau sur ce bouton pour lancer la recherche de service.

### SERVICE LINK

Sélectionnez le type de lien de service. Réglages : Arrêt, ALL, DAB, FM

- Appuyez sur le bouton rotatif pour changer le réglage.
- Tournez le bouton rotatif pour passer d'un réglage à l'autre.
- Appuyez sur le bouton rotatif pour confirmer le réglage.

### PRESET

Sélectionnez le PRESET du DAB2 ou du DAB 3. Réglages : DAB2 : ON (Marche), OFF (arrêt), DAB3 : ON (Marche), OFF (arrêt)

- Appuyez sur le bouton rotatif pour changer le réglage.
- Tournez le bouton rotatif pour passer d'un réglage à l'autre.
- Appuyez sur le bouton rotatif pour confirmer le réglage.

### PTY (DAB)

Activation ou désactivation de la fonction DAB PTY. Réglages : ON (Marche), OFF (arrêt).

- Appuyez sur le bouton rotatif pour changer le réglage.
- Tournez le bouton rotatif pour passer d'un réglage à l'autre.
- Appuyez sur le bouton rotatif pour confirmer le réglage.

### NOM DU SERVICE

Sélectionnez le numéro de chiffre de SERVICE NAME. Réglages : DIGIT 8, DIGIT 16.

- Appuyez sur le bouton rotatif pour changer le réglage.
- Tournez le bouton rotatif pour passer d'un réglage à l'autre.
- Appuyez sur le bouton rotatif pour confirmer le réglage.

## Réglages dans le menu « DISPLAY »

### DIMMER

Sélectionner la commutation automatique ou manuelle de la luminosité de l'écran pour le jour ou la nuit. Réglages : AUTO (la luminosité de l'écran s'allume ou s'éteint automatiquement par l'allumage ou l'extinction des feux de route), MANUAL (la luminosité de l'écran peut être réglée manuellement).

- Appuyez sur le bouton rotatif pour changer le réglage.
- Tournez le bouton rotatif pour passer d'un réglage à l'autre.
- Appuyez sur le bouton rotatif pour confirmer le réglage.

La commutation automatique de la luminosité de l'écran n'est possible que si votre système audio de voiture est installé comme décrit dans les instructions d'installation et que votre véhicule dispose de la connexion correspondante.

### SCROLLING

Sélectionner l'affichage du texte défilant (par ex. lors de l'affichage de noms de fichiers MP3 de plus de 15 caractères) soit comme affichage individuel, soit comme affichage continu.

Réglages : 1X (écran simple), ON (écran continu).

- Appuyez sur le bouton rotatif pour changer le réglage.
- Tournez le bouton rotatif pour passer d'un réglage à l'autre.
- Appuyez sur le bouton rotatif pour confirmer le réglage.

### LANGUAGE

Sélectionnez la langue d'affichage. Réglages : ENGLISH (anglais), DEUTSCH (allemand).

- Appuyez sur le bouton rotatif pour changer le réglage.
- Tournez le bouton rotatif pour passer d'un réglage à l'autre.
- Appuyez sur le bouton rotatif pour confirmer le réglage.

### DAY

Modifier l'éclairage du panneau de la valeur de luminosité du mode jour. Réglages : 01 à 16.

- Appuyez sur le bouton rotatif pour changer le réglage.
- Tournez le bouton rotatif pour passer d'un réglage à l'autre.
- Appuyez sur le bouton rotatif pour confirmer le réglage.





## Réglages utilisateur | Réglages dans le menu « VOLUME »

### NIGHT

Sélectionnez l'éclairage du panneau pour la valeur de luminosité du mode nuit. Réglages : 01 à 16.

- Appuyez sur le bouton rotatif pour changer le réglage.
- Tournez le bouton rotatif pour passer d'un réglage à l'autre.
- Appuyez sur le bouton rotatif pour confirmer le réglage.

### COLOR

Modifier la couleur de l'éclairage du panneau.

Vous pouvez changer la valeur R(RED – ROUGE), G(GREEN – VERT), B(BLUE – BLEU) pour changer la couleur de l'éclairage.

- Appuyez sur le bouton rotatif pour modifier le réglage « R ».
- Tournez le bouton rotatif pour changer la valeur entre 0 et 8.
- Appuyez sur le bouton rotatif pour confirmer le réglage.

alors

- Appuyez sur le bouton rotatif pour modifier le réglage « G ».
- Tournez le bouton rotatif pour changer la valeur entre 0 et 8.
- Appuyez sur le bouton rotatif pour confirmer le réglage.

alors

- Appuyez sur le bouton rotatif pour modifier le réglage « B ».
- Tournez le bouton rotatif pour changer la valeur entre 0 et 8.
- Appuyez sur le bouton rotatif pour confirmer le réglage.

### Remarque :

Il y a 729 couleurs qui peuvent être sélectionnées pour l'éclairage du panneau en changeant les valeurs R/G/B.

## Réglages dans le menu « VOLUME »

### ON VOLUME

Réglage du volume à la mise sous tension. Réglages : ON VOLUME (volume de mise sous tension ; 1- 50) ou LAST VOLUME (volume réglé en dernier avant d'éteindre le système audio de voiture).



**Danger !**  
**Volume élevé**

Le volume à la mise sous tension peut être élevé de façon inattendue si le réglage LAST VOLUME est sélectionné et qu'un volume élevé a été réglé la dernière fois que la radio a été éteinte.

Réglez toujours le volume de l'appareil à un niveau modéré.

- Appuyez sur le bouton rotatif pour ouvrir le menu.
- Tournez le bouton rotatif pour commuter entre les points de menu « LAST VOLUME » et « ON VOLUME » (volume à la mise sous tension).

En sélectionnant « LAST VOLUME » :

- Appuyez deux fois sur le bouton rotatif pour confirmer le réglage.

En sélectionnant « ON VOLUME » :

- Appuyez sur le bouton rotatif pour changer le réglage.
  - Tournez le bouton rotatif pour régler le volume.
  - Appuyez sur le bouton rotatif pour confirmer le réglage.
- Réglage du volume minimum pour les informations routières

### TRAFFIC VOL (volume pour les informations routières) (zone de réception EUROPE uniquement)

Réglage du volume minimum pour les informations routières. Réglages : 1 à 50.

- Appuyez sur le bouton rotatif pour changer le réglage.
- Tournez le bouton rotatif pour régler le volume.
- Appuyez sur le bouton rotatif pour confirmer le réglage.



## HANDSFREE VOL

Réglage du volume minimum pour les appels téléphoniques. Réglages : 1 à 50.

- Appuyez sur le bouton rotatif pour changer le réglage.
- Tournez le bouton rotatif pour régler le volume.
- Appuyez sur le bouton rotatif pour confirmer le réglage.

### Remarque :

Pendant l'appel téléphonique, vous pouvez modifier le volume directement à l'aide de la commande de volume.

## BEEP (bip du bouton)

Activation ou désactivation le bip de confirmation : ON (Marche), OFF (arrêt).

### Remarque :

Lors de la mémorisation des stations radio, un bip de confirmation retentit même si le réglage Arrêt est sélectionné.

- Appuyez sur le bouton rotatif pour changer le réglage.
- Tournez le bouton rotatif pour passer d'un réglage à l'autre.
- Appuyez sur le bouton rotatif pour confirmer le réglage.

## Réglages dans le menu « CLOCK »

### PERM CLOCK

Activer ou désactiver l'affichage permanent Réglages : ON (Marche), OFF (arrêt).

- Appuyez sur le bouton rotatif pour changer le réglage.
- Tournez le bouton rotatif pour passer d'un réglage à l'autre.
- Appuyez sur le bouton rotatif pour confirmer le réglage.

Si l'affichage permanent de l'heure est activé, l'heure s'affiche sur l'écran. La source audio correspondante ne s'affiche qu'après avoir appuyé sur un bouton. Environ 15 secondes après la dernière pression sur le bouton, l'heure s'affiche à nouveau.

### HOURLY MODE

Sélection de l'heure 12 ou 24 heures. Réglages : 12, 24.

- Appuyez sur le bouton rotatif pour changer le réglage.
- Tournez le bouton rotatif pour passer d'un réglage à l'autre.
- Appuyez sur le bouton rotatif pour confirmer le réglage.

### SET

Réglage de l'heure.

- Appuyez sur le bouton rotatif pour changer le réglage.
- Tournez le bouton rotatif dans le sens des aiguilles d'une montre pour régler les heures.
- Tournez le bouton rotatif dans le sens inverse des aiguilles d'une montre pour régler les minutes.
- Appuyez sur le bouton rotatif pour confirmer le réglage de l'heure.

### Remarque :

Lorsque vous réglez l'heure en mode 12 heures (HOUR MODE 12), un « AM » s'affiche pour l'heure avant midi ou un « PM » pour l'heure après midi.

## RDS CLOCK (réglage automatique de l'heure) (uniquement pour la zone de réception EUROPE)

Activation ou désactivation du réglage automatique de l'horloge avec les données d'horloge transmises via RDS. Réglages : Marche, arrêt.

### Remarque :

L'heure réglée avec les données de l'horloge peut ne pas être correcte, même si une station RDS est reçue.

- Appuyez sur le bouton rotatif pour changer le réglage.
- Tournez le bouton rotatif pour passer d'un réglage à l'autre.
- Appuyez sur le bouton rotatif pour confirmer le réglage.

## Réglages dans le menu « VARIOUS »

### DEMO MODE

Activation ou désactivation du mode DEMO. Réglages : ON (Marche), OFF (arrêt).

- Appuyez sur le bouton rotatif pour changer le réglage.
- Tournez le bouton rotatif pour passer d'un réglage à l'autre.
- Appuyez sur le bouton rotatif pour confirmer le réglage.

En mode démo, les fonctions de la radio sont affichées sur l'écran sous forme de texte défilant.

**SCAN TIME**

Réglage du temps de balayage en secondes. Réglages : 4/8/12/16/60 secondes.

- Appuyez sur le bouton rotatif pour changer le réglage.
- Tournez le bouton rotatif dans le sens des aiguilles d'une montre pour régler les heures.
- Tournez le bouton rotatif dans le sens inverse des aiguilles d'une montre pour régler les minutes.
- Appuyez sur le bouton rotatif pour confirmer le réglage de l'heure.

**SWC (Configuration du volant de configuration)**

Configurer les boutons d'un volant de commande connecté.

- Appuyez sur le bouton rotatif pour ouvrir le menu.
- Tournez le bouton rotatif pour passer d'une fonction à l'autre.
- Appuyez sur le bouton rotatif pour sélectionner une fonction.
- Appuyez sur le bouton correspondant du volant de commande pendant environ 1 seconde pour programmer le bouton avec la fonction sélectionnée.

**VERSION**

Affichage de la version actuelle du logiciel de la radio.

- Appuyez sur le bouton rotatif pour ouvrir le menu.
- Tournez le bouton rotatif pour afficher le numéro de version du logiciel actuel.

**NORMSET**

Restauration des réglages d'usine d'origine du système audio de voiture.

- Appuyez sur le bouton rotatif et l'écran indique « PLEASE CONFIRM ».
- Appuyez à nouveau sur la commande rotative pour confirmer la réinitialisation.
- Le système audio de voiture s'éteint et est réinitialisé avec les réglages d'usine.

**Réglages d'usine**

Réglages d'usine importants dans le menu utilisateur :

| Élément de menu | Réglage d'usine |
|-----------------|-----------------|
| TUNER AREA      | EUROPE          |
| HICUT           | 1               |
| RDS             | ON              |
| REGIONAL        | OFF             |
| TRAFFICINFO     | OFF             |
| SENSITIVITY     | HI              |
| PTY             | OFF             |
| TRAFFIC VOL     | 20              |
| BEEP            | ON              |
| SCAN TIME       | 8 SEC           |
| DIMMER          | MANUAL          |
| HOUR MODE       | 24              |
| CLOCK SET       | 00:00           |

Dans le menu utilisateur, vous pouvez rétablir les réglages d'usine d'origine de système audio de voiture (voir chapitre « Réglages utilisateur », paragraphe « Réglages dans le menu VARIOUS », élément de menu « NORMSET »).

## Informations utiles

### Garantie

Les conditions de garantie peuvent être consultées à l'adresse [www.blaupunkt.com](http://www.blaupunkt.com).

### Service après-vente

Si jamais vous avez besoin d'utiliser un service de réparation, vous trouverez des informations sur les partenaires de service dans votre pays sous [www.blaupunkt.com](http://www.blaupunkt.com).

## Caractéristiques techniques

### Alimentation en tension

Tension de service : 10,5 à 14,4 V

### Consommation de courant

En fonctionnement : <10 A

10 sec. après l'arrêt : < 3,5 mA

### Amplificateur

Puissance de sortie : 4x24 watts sinusoïdal à 14,4 V à 4 Ω.  
4x50 watts max. p

### Tuner

Bandes de fréquences en Europe/Asie/Thaïlande :

FM : 87,5 à 108 MHz

AM (MW) : 531 à 1602 kHz

Bandes d'ondes aux États-Unis :

FM : 87,7 à 107,9 MHz

AM (MW) : 530 à 1710 kHz

Bandes d'ondes en Amérique du Sud :

FM : 87,5 à 107,9 MHz

AM (MW) : 530 à 1710 kHz

Réponse en fréquence FM : 30 à 15000 Hz

4 canaux : 4 V

### Sensibilité d'entrée

MIC : 300 mV/10 kΩ

### Dimensions et poids

LxHxP : 178X50x110 mm

Poids : env. 0,85 kg



## FR Instructions d'installation

### Consignes de sécurité

Lors de l'exécution des travaux d'installation et de raccordement, veuillez respecter les points suivants

Débranchez la borne négative de la batterie ! Pour ce faire, veuillez respecter les consignes de sécurité du constructeur du véhicule.

Veillez à ne pas endommager les composants du véhicule lorsque vous percez des trous.

La section des câbles positif et négatif ne doit pas être inférieure à 1,5 mm<sup>2</sup>.

**Ne branchez pas les connecteurs du véhicule à la radio !**

Vous pouvez vous procurer le câble adaptateur nécessaire pour votre type de véhicule auprès de n'importe quel concessionnaire BLAUPUNKT.

Selon le modèle, votre véhicule peut différer de la description fournie ici. Nous déclinons toute responsabilité pour les dommages résultant d'une installation ou d'un raccordement incorrects ou pour tout dommage consécutif.

Si les informations fournies ici ne sont pas adaptées à vos besoins d'installation spécifiques, veuillez contacter votre revendeur Blaupunkt, votre constructeur de voiture ou notre hotline téléphonique.

Lors de l'installation d'un amplificateur, vous devez d'abord brancher les prises de terre de l'appareil avant de brancher les fiches des prises de sortie de ligne.

**La mise à la terre des appareils externes ne doit pas être raccordée à la terre du système audio de la voiture (boîtier).**



Instructions d'installation

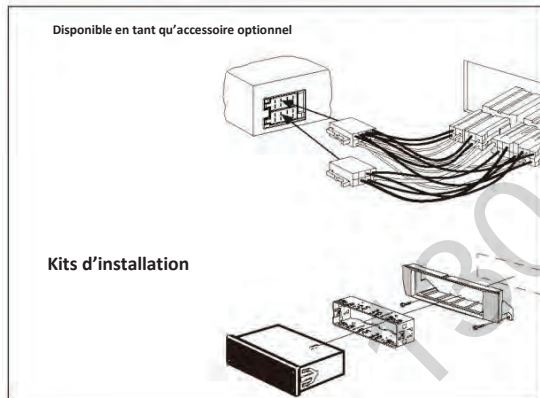
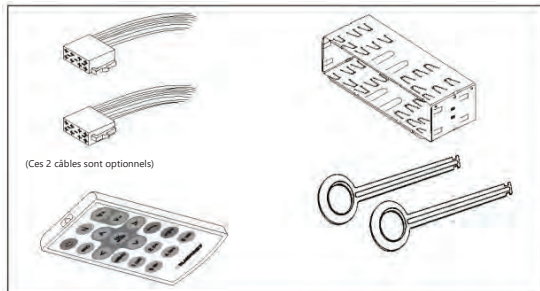

1.

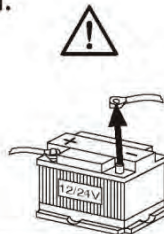

2.

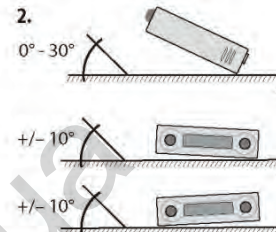

3.

- 1 USB arrière
- 2 Télécommande au volant
- 3 Microphone In
- 4 Antenne DAB
- 5 Sortie Sub (Subwoofer)
- 6 Sortie Preamp (arrière)
- 7 Sortie Preamp (avant)
- 8 Antenne radio

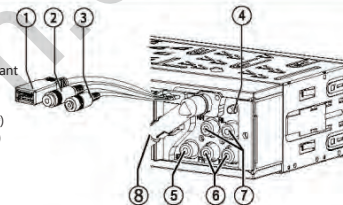

4.

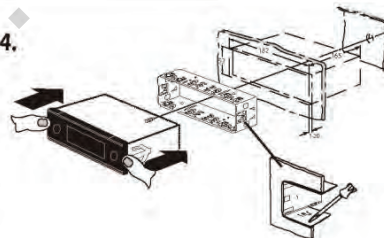



5.

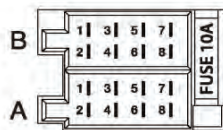
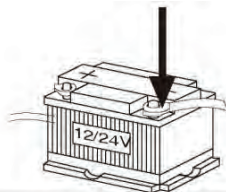

| A |                                   | B |                         |
|---|-----------------------------------|---|-------------------------|
| 1 | NF                                | 1 | Sortie haut-parleur RR+ |
| 2 | Désactivation de son du téléphone | 2 | Sortie haut-parleur RR- |
| 3 | NF                                | 3 | Sortie haut-parleur RF+ |
| 4 | Permanent +12V                    | 4 | Sortie haut-parleur RF- |
| 5 | Antenne automatique*              | 5 | Sortie haut-parleur LF+ |
| 6 | Éclairage                         | 6 | Sortie haut-parleur LF- |
| 7 | Kl. 15/allumage                   | 7 | Sortie haut-parleur LR+ |
| 8 | Terre                             | 8 | Sortie haut-parleur LR- |

\*  Bloc d'alimentation et de commutation +12 V / max. 150 mA  
 puissance USB max. : 5 V / 1 A  
 puissance ANT, max. (DAB) : 12V / 200mA



## Controlli

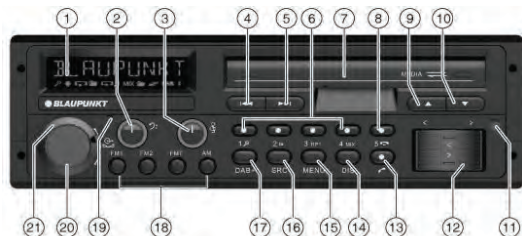

- 1 Display
- 2 Controllo dei bassi (premere leggermente per spostarsi in/out)  
Modifica del livello dei bassi
- 3 Controllo degli alti (premere leggermente per spostarsi in/out)  
Cambiare il livello degli alti
- 4 [ ] Tasto  
Accesso alla modalità DAB, selezionare il livello di memoria DAB+
- 5 [ ] Tasto  
Modalità radio: Aumentare/abbassare manualmente.  
DAB: Canale manuale su/giù  
Premuto a lungo: Ricerca automatica del canale USB/SD/ensemble successivo; Cambia traccia precedente/successiva  
Premuto a lungo: Avanti/Indietro veloce
- 6 tasti 1-5  
Salvare/ricchiemare le stazioni preconfigurate (FM/ AM/AM/ DAB)
- 7 Sportello USB/SD/AUX
- 8 [ ] tasto  
Conclusioni/rifiuto di una chiamata
- 9 [▲] Tasto  
[▼] tasto  
Modalità radio: Preconfigurato su/giù. Premuto a lungo: Ricerca PTY  
DAB: Passa all'ensemble precedente/successivo conosciuto  
Premuto a lungo: Ricerca PTY  
USB/SD: Cambia cartella precedente/successiva
- 11 Finestra di controllo remoto

- 12 tasto </>  
Modalità radio: Ricerca automatica della stazione precedente/successiva  
Modalità DAB: cambia stazione precedente/successiva  
USB/SD: Cambia traccia precedente/successiva  
Premuto a lungo: Avanti/Indietro veloce
- 13 [ ] tasto  
Chiamare/Rispondere alle telefonate
- 14 Tasto **DIS**  
Premuto brevemente: Cambia la modalità di visualizzazione  
Premuto a lungo: Cambia la luminosità
- 15 Tasto **MENU**  
Premuto brevemente: Impostazioni aperte  
Premuto a lungo: Avviare la scansione INTRO (FM/ DAB/ USB/SD)
- 16 [ ] Tasto **SRC**  
Selezionare il livello di memoria o la sorgente audio
- 17 Tasto **DAB+**  
Accesso alla modalità DAB, selezionare il livello di memoria DAB+
- 18 Tasto **FM1/FM2/FMT/AM**  
Scelta diretta FM1/FM2/FM2/FMT/AM
- 19 Microfono
- 20 Tasto On/Off  
Premuto brevemente: Accendere l'autoradio  
Durante l'uso: Attivazione dell'autoradio in modalità "silenziosa" (Mute)  
Premuto a lungo: Spegnerne l'autoradio  
Rotazione: Modifica del volume
- 21 Tasto **Bilanciamento**  
Ruota per cambiare il livello del bilanciamento

## Norme di sicurezza

L'autoradio è stata prodotta conformemente allo stato attuale della tecnica e alle regole di sicurezza generali riconosciute. Ciononostante possono sussistere pericoli a causa della mancata osservanza delle norme di sicurezza contenute in queste istruzioni. Queste istruzioni contengono informazioni importanti riguardanti il funzionamento e l'installazione dell'autoradio in modo semplice e sicuro.

- Leggere accuratamente tutte le istruzioni, prima di utilizzare l'autoradio.
- Conservare le istruzioni in modo che siano sempre disponibili per tutti gli utilizzatori.
- Consegnare l'autoradio a terzi sempre completa di manuale.

Osservare inoltre le istruzioni degli apparecchi che si utilizzano in questo contesto.

### Simboli utilizzati

In queste istruzioni vengono utilizzati i seguenti simboli:



**PERICOLO!**

Pericolo di lesioni



**Attenzione!**

Danneggiamento del lettore CD



**PERICOLO!**

Volume elevato



Il marchio CE certifica l'osservanza delle direttive UE.



Identifica un passo di sequenziamento



Identifica una lista

### Sicurezza stradale

Prestare attenzione alle seguenti note sulla sicurezza stradale:

- **Utilizzare l'apparecchio in modo da poter condurre il veicolo sempre in sicurezza.** In caso di dubbio, fermarsi in un luogo adeguato e utilizzare l'apparecchio a veicolo fermo.
- **L'ascolto deve avvenire sempre a volume moderato** al fine di proteggere l'udito e consentire la percezione di segnali d'allarme sonori (es. sirene della polizia). Nelle pause durante le quali l'apparecchio si trova in modalità silenziosa (ad es. quando si commuta da

una diversa fonte audio) la variazione del volume non può essere percepita. Non aumentare il volume durante la pausa in modalità silenziosa.

### Norme di sicurezza generali

Prestare attenzione alla seguente nota per proteggere se stessi da eventuali lesioni:

- **Non modificare o aprire il dispositivo.** Nell'apparecchio è presente un laser Classe 1, che può danneggiare gli occhi.
- **Non aumentare il volume durante le fasi di silenziamento**, ad esempio quando si cambia la sorgente audio. La modifica del volume non è udibile durante la fase di silenziamento.

### Uso conforme alle norme

Questa autoradio è concepita per il montaggio e l'impiego in un veicolo con tensione della rete di bordo a 12 Volt e deve essere installato in un vano conforme alle norme DIN.

Osservare i limiti di prestazione nei dati tecnici. Far eseguire le riparazioni ed eventualmente il montaggio da un tecnico specializzato.

### Istruzioni per l'installazione

L'autoradio può essere montata solo da chi abbia esperienza nel montaggio di autoradio e sistemi di navigazione e conosca bene l'impianto elettrico del veicolo. A tale scopo, osservare lo schema elettrico contenuto in fondo a queste istruzioni.



### Dichiarazione di conformità

Blaupunkt Competence Center Car Multimedia - Evo Sales GmbH dichiara che i dispositivi sono conforme ai requisiti essenziali ed alle altre disposizioni pertinenti stabilite dalla direttiva 2014/53/UE.

La dichiarazione di conformità è riportata nel sito Internet [www.blaupunkt.com](http://www.blaupunkt.com).

### Avvertenze per la pulizia

Solventi, detersivi e abrasivi come spray per il cockpit e prodotti per la cura dei materiali sintetici possono contenere sostanze corrosive per la superficie dell'autoradio.

- Per la pulizia dell'autoradio utilizzare soltanto un panno asciutto o leggermente umido.
- Se necessario, pulire regolarmente i contatti del pannello di controllo con un panno morbido inumidito con alcool detergente.

### Avvertenze per lo smaltimento

Non smaltire il proprio vecchio apparecchio nei rifiuti domestici!

Per lo smaltimento del vecchio apparecchio utilizzare i sistemi di restituzione e raccolta disponibili.



### Fornitura

La confezione contiene:

- 1 Autoradio
- 1 Istruzioni d'uso e d'installazione
- 1 telaio di supporto
- 1 Adattatore di collegamento dell'antenna
- 2 Strumenti di smontaggio
- 1 vite distanziatrice
- 1 cavo di connessione Settore A (opzionale)
- 1 cavo di connessione Settore B (opzionale)
- 1 telecomando portatile (incl. batteria)

### Attrezzatura opzionale (non compresa nella fornitura)

Utilizzare solo accessori approvati da Blaupunkt. Le informazioni sono disponibili presso il vostro rivenditore specializzato Blaupunkt o su Internet al seguente indirizzo [www.blaupunkt.com](http://www.blaupunkt.com).

### Lingua del display

- È possibile impostare la lingua dei messaggi sul display in inglese o in tedesco. L'impostazione viene eseguita nel menu utente (vedere il capitolo "Impostazioni utente", paragrafo "Effettuare le impostazioni nel menu "DISPLAY", voce di menu "LINGUA").

### Nota importante per la ricezione della radio

Questa autoradio è stata progettata per funzionare in diverse Paesi con diverse gamme di frequenza e tecnologie di trasmissione. Le aree di ricezione disponibili sono "EUROPE" (Europa), "ASIA" "USA", "SOUTH AMERICA" (Sudamerica) e "THAILAND" (Thailandia). Potrebbe essere necessario impostare un'area di ricezione adeguata per la ricezione radio nel menu utente (vedere il capitolo "Impostazioni utente", paragrafo "Effettuare le impostazioni nel menu "TUNER", voce di menu "AREA TUNER").

### Accensione e spegnimento

#### Accensione/spegnimento con il tasto On/Off

- Per accendere premere il tasto On/Off. L'autoradio si accende.
- Per spegnere il dispositivo, tenere premuto il tasto On/OFF per più di 2 secondi. L'autoradio si spegne.

#### Nota:

A veicolo spento, l'autoradio resterà accesa per un massimo di 1 ora, al fine di preservare la batteria del veicolo.

## Volume | Modalità DAB

### Accensione e spegnimento tramite accensione del veicolo

L'autoradio si spegne/accende contemporaneamente all'accensione se l'apparecchio è collegato correttamente all'accensione del veicolo, come indicato nelle istruzioni di montaggio, e non è stato spento premendo il tasto On/Off.

### Volume

#### Regolazione del volume

Il volume si può regolare passo a passo dal valore 0 (spento) fino a 50 (massimo).

🔊 Girare il controllo VOL per modificare il volume.

#### Nota:

Se un telefono è collegato all'autoradio come descritto nelle istruzioni di installazione, l'autoradio viene silenziato in caso di telefonata. Durante il muting, il display visualizza "TELEPHONE".

#### Attivazione dell'autoradio in modalità "silenziosa" (Mute)

🔊 Premere brevemente il tasto On/Off per silenziare l'autoradio o riattivare il volume precedente. Mentre è silenziato, il display visualizza "MUTE".

### Informazioni sul traffico

Nell'area di ricezione "EUROPE", una stazione FM può identificare messaggi sul traffico tramite segnale RDS. Se è attivata la priorità per i messaggi sul traffico, i messaggi sul traffico vengono trasmessi automaticamente, anche quando l'autoradio non si trova ancora in esercizio radio.

Se la priorità è attivata, viene visualizzato sul display il simbolo dell'ingorgo (🚧).

"TRAFFIC" viene visualizzato durante un annuncio sul traffico.

La priorità viene attivata e disattivata nel menu utente (vedi il capitolo "Impostazioni utente" paragrafo "Effettuare le impostazioni nel menu "TUNER" voce di menu "TRAFFICINFO").

#### Nota:

Il volume viene aumentato per la durata dell'annuncio sul traffico. È possibile regolare il volume minimo per gli annunci sul traffico (vedi il capitolo "Impostazioni personalizzate", paragrafo "Effettuare le impostazioni nel menu "VOLUME", voce di menu "TRAFFIC VOL").

Per annullare un annuncio sul traffico, premere il tasto **SRC**.

### Modalità DAB

Con il DAB è possibile ascoltare la radio in qualità audio digitale. A differenza delle trasmissioni radio standard, molti programmi (servizi) per il DAB vengono sempre trasmessi sulla stessa frequenza. Questi servizi sono raggruppati in un cosiddetto

ensemble. In alcuni casi, lo stesso servizio può essere ricevuto in ensemble diversi.

#### Nota:

🔊 Per poter ricevere i segnali DAB è necessaria una speciale antenna DAB. Questa può essere un'antenna separata DAB per tetto/finestra o un'antenna combinata DAB/AM/FM.

### Passaggio alla modalità DAB o selezione di un livello di memoria DAB

🔊 Premere ripetutamente il pulsante DAB+ fino alla comparsa del livello di memoria DAB desiderato: DAB1 >DAB2 >DAB3. Se la modalità DAB è attivata, il display visualizza il simbolo



#### Nota:

- Su ogni livello di memoria DAB è possibile memorizzare un massimo di 5 stazioni.
- I livelli di memoria DAB possono essere attivati o disattivati tramite il menu utente (vedi capitolo "Impostazioni utente", paragrafo "Effettuare le impostazioni nel menu "DABTUNER", voce di menu "PRESETS"). I livelli di memoria DAB disattivati vengono saltati durante la selezione della sorgente con il tasto **SRC**.

### Sintonizzazione con ensemble/servizi

Con DAB, vari servizi trasmessi sulla stessa frequenza sono sempre combinati in un "ensemble".

**Selezione di un ensemble**

È possibile selezionare direttamente gli ensemble che avete già ricevuti una volta (perché questo funzioni, l'ensemble deve essere ricevibile).

- Premere brevemente il  $\Delta/\nabla$  tasto per passare all'ensemble precedente/successivo. Viene eseguito il primo servizio disponibile nell'ensemble.

**Nota:**

Con la funzione PTY attivata, premere a lungo il  $\Delta/\nabla$  tasto per cercare il tipo di programma PTY.

**Ricerca delle stazioni ensemble**

È possibile trovare nuovi ensemble utilizzando la ricerca delle stazioni.

- In modalità DAB, la ricerca si avvia premendo a lungo il tasto  $\lll / \ggg$ .

**Selezione di un servizio**

Dopo essersi sintonizzati su un ensemble, è possibile selezionare un servizio dall'ensemble.

- A tale scopo, premere brevemente i  $\langle / \rangle$  tasti.

**Selezione della lista**

I servizi o gli ensemble ricevuti in precedenza possono essere selezionati direttamente in liste senza interrompere la riproduzione in corso (a tal fine i servizi/ensemble devono essere ricevibili).

- Premere **DAB+** a lungo il tasto enter per selezionare l'elenco.
- Premere il tasto  $\langle$  per visualizzare l'elenco di tutti gli ensemble ricevuti.

Il display mostra l'ensemble corrente.

- Premere il tasto  $\Delta/\nabla$  o tenere premuto il tasto per selezionare un altro ensemble.
- Premere il tasto  $\rangle$  per visualizzare i servizi dell'ensemble selezionato. Il primo servizio dell'ensemble viene visualizzato sul display.

**Nota:**

Premere il tasto  $\langle$  per tornare all'elenco degli ensemble.

- Premere il tasto  $\Delta/\nabla$  una o più volte o tenere premuto il tasto per selezionare un servizio diverso.
- Premere il tasto  $\rangle$  per riprodurre il servizio.

Il servizio selezionato viene riprodotto. Si sta uscendo dalla selezione della lista.

**Salvare un servizio o richiamare un servizio salvato**

- Selezionare il livello di memoria DAB desiderato.
- Se necessario, impostare il servizio desiderato.
- Premere il tasto delle stazioni da 1 a 5 per circa 2 secondi per memorizzare il servizio corrente

- o -

- Premere brevemente la stazione 1 -5 per richiamare il servizio memorizzato.

**Servizi di scansione**

È possibile utilizzare la funzione di scansione per riprodurre brevemente tutti i servizi ricevibili.

- Premere il tasto MENU per circa 2 secondi al fine di avviare la scansione. Durante la scansione, "SCAN" e il nome del servizio corrente vengono visualizzati a intermittenza sul display.
- Premere brevemente il tasto MENU per continuare ad ascoltare il servizio in corso di scansione.

**Ricarica i servizi ricevuti**

Per aggiornare il servizio ricevuto, leggere il paragrafo "Effettuare le impostazioni nel menu "TUNER DAB", voce di menu "SERVICE SCAN" nel capitolo "Impostazioni utente".

## Commutazione tra DAB e FM

È possibile selezionare diverse impostazioni per passare dalla modalità radio DAB a quella FM. Il passaggio può rendersi necessario qualora la qualità di ricezione nella modalità DAB o FM diminuisca significativamente.

### DAB-PTY

Con la funzione PTY è possibile selezionare un tipo di programma per cercare in modo mirato i servizi che, ad esempio, trasmettono musica rock o eventi sportivi.

#### Nota:

- La funzione PTY è disponibile solo se attivata (vedi capitolo "Impostazioni personalizzate", paragrafo "Effettuare le impostazioni nel menu "DABTUNER"", voce di menu "PTY").

### Selezione di un tipo di programma

Per selezionare un tipo di programma, leggere il paragrafo "Effettuare le impostazioni nel menu "DAB TUNER", voce di menu "PTY TYPE" (tipo di programma) nel capitolo "Impostazioni utente".

### Ricerca del servizio

- Premere il tasto  $\Delta/\nabla$

Durante la sintonizzazione della ricerca, sul display viene visualizzato il tipo di programma attualmente selezionato. Non appena viene trovato un servizio con il tipo di programma desiderato, rimane sintonizzato.

#### Nota:

- Se non viene trovato alcun servizio con il tipo di programma selezionato, viene visualizzato brevemente "PTY NONE" con la seguente emissione di 2 beeps. La radio si sintonizzerà nuovamente sul servizio riprodotto per ultimo.

### Commutazione del display

- Premere il tasto DIS per passare da una visualizzazione all'altra

| Display                     | Significato   |
|-----------------------------|---|
| ABCDEF                      | Nome del servizio   |
| <b>Modalità DLS</b>         | Dynamic Label Service   |
| ABCDEF                      | Nome dell'ensemble  |
| DAB1 5C<br>o<br>PI 5C       | Livello/frequenza di memoria DAB<br>o<br>Luogo/frequenza di memoria |
| DAB1 18:30<br>o<br>PI 18:30 | Tempo/livello di memoria DAB<br>o<br>Luogo/ora di memoria           |

## Esercizio radio

### RDS

Molte stazioni FM trasmettono, oltre al proprio programma, un segnale RDS (Radio Data System), nell'area di ricezione "EUROPE" che permette le seguenti funzioni aggiuntive:

- Il nome della stazione viene visualizzato sul display.
- L'autoradio riconosce gli annunci sul traffico e i notiziari e può passare automaticamente da una modalità operativa all'altra.
- Frequenza alternata: Se la funzione RDS è attivata, l'autoradio commuta automaticamente sulla migliore frequenza di ricezione della stazione sintonizzata.
- Regionale: In certi momenti, alcune stazioni radio dividono i loro programmi in programmi regionali con contenuti diversi. Se la funzione REGIONAL è attivata, l'autoradio passa solo a quelle frequenze alternate su cui viene trasmesso lo stesso programma regionale.
- Le informazioni di testo radio vengono visualizzate sul display.



Le funzioni RDS e REGIONAL sono attivate e disattivate nel menu utente (vedi capitolo "Impostazioni utente", paragrafo "Effettuare le impostazioni nel menu "TUNER", voci di menu "RDS AF" e "REGIONAL").

**Nota:**

- Se si imposta un'area di ricezione diversa da "EUROPE", l'RDS viene automaticamente disattivato. Il nome della stazione continua ad essere visualizzato sul display. Se si desidera utilizzare stazioni radio con funzioni RDS nella propria regione, attivare la funzione RDS nel menu utente.

**Passaggio al modo radio o selezione di un livello di memoria**

Nelle diverse aree di ricezione sono disponibili i seguenti livelli di memoria:

| Regione       | Livelli di memoria |
|---------------|--------------------|
| EUROPE        | FM1, FM2, FMT, AM  |
| ASIA          | FM1, FM2, FMT, AM  |
| USA           |                    |
| SOUTH AMERICA |                    |
| THAILAND      |                    |

- Premere il tasto **FM1>FM2>FM2>FMT>AM** per selezionare direttamente il livello di memoria desiderato.

**Nota:**

- Su ogni livello di memoria è possibile memorizzare al massimo 5 stazioni.

**Sintonizzazione di una stazione**

Ci sono diversi modi per sintonizzarsi su una stazione.

**Avvio della ricerca delle stazioni**

- Premere il tasto **</>** per cercare automaticamente la sintonizzazione della stazione.

**Note:**

- Per la ricezione dell'area "EUROPE": Nella banda di frequenze FM, solo le stazioni di informazioni sul traffico è attivata (📻), verranno sintonizzate solo stazioni che trasmettono informazioni sul traffico.
- La sensibilità della ricerca automatica può essere regolata. Nelle impostazioni FM, la sensibilità può essere Bassa o Alta.

**Impostazione manuale delle stazioni**

- Premere il tasto **◀◀/▶▶** per modificare manualmente la frequenza in decrementi/incrementi.

**Memorizzazione di stazioni o chiamata di stazioni memorizzate**

- Selezionare il livello di memoria desiderato.
- Se necessario, impostare la stazione desiderata.
- Premere il tasto delle stazioni 1 - 5 > per circa 2 secondi per memorizzare la stazione corrente
- 0 -
- Premere brevemente il tasto delle stazioni 1-5> per richiamare la stazione memorizzata.

**Breve ascolto delle stazioni**

Con la funzione di scansione, è possibile eseguire la scansione di ogni stazione ricevibile o di ogni stazione memorizzata della banda corrente.

**Nota:**

- È possibile impostare il tempo di scansione per ogni stazione (vedi capitolo "Impostazioni utente", paragrafo "Effettuare le impostazioni nel menu "VARIOUS", voce di menu "SCAN TIME").

**Scansione di tutte le stazioni ricevibili della lunghezza d'onda**

- Premere il tasto MENU per circa 2 secondi per avviare la scansione. Durante la scansione, il display visualizza alternativamente "SCAN" e la frequenza corrente e il nome del livello di memoria o della stazione.

## Modalità radio | PTY

- Premere brevemente il tasto MENU per continuare ad ascoltare la stazione attuale.

### Memorizzazione automatica delle stazioni (Travelstore)

Con Travelstore, le 5 stazioni FM di maggiore potenza del Paese possono essere ricercate e memorizzate automaticamente nel livello di memoria FMT. Tutte le stazioni precedentemente memorizzate in questo livello di memoria vengono cancellate.

Nelle aree di ricezione "ASIA", "USA", "SOUTH AMERICA", e "THAILAND", è anche possibile memorizzare 5 stazioni AM nella memoria AMT.

- Selezionare un livello di memoria della lunghezza d'onda desiderata, ad esempio FMT o AM.
- Premere il tasto SRC per circa 2 secondi. Il sintonizzatore avvia la ricerca automatica delle stazioni; il display visualizza "FM TSTORE". Al termine della memorizzazione, la radio riproduce la stazione nella posizione di memoria 1 del livello FMT o AMT.

#### Nota:

- Per la ricezione dell'area "EUROPE": Se la priorità delle informazioni sul traffico è accesa (🚗), vengono memorizzate solo le stazioni di informazioni sul traffico.
- Se il livello di memoria FMT o AMT è disattivato (vedere il capitolo "Impostazioni utente", paragrafo "Effettuare le impostazioni nel menu "TUNER", voce di menu "BAND SELECTION"), esso verrà automaticamente riattivato

all'attivazione della funzione Travelstore.

Nelle aree di ricezione "EUROPE" e "USA", una stazione FM può trasmettere il tipo di programma corrente, ad esempio CULTURE, POP, JAZZ, ROCK, SPORT o SCIENCE. La funzione PTY consente quindi una ricerca mirata di trasmissioni di un determinato tipo di programma, ad esempio per trasmissioni rock o sportive. Si noti che PTY non è supportato da tutte le stazioni.

#### Nota:

La funzione PTY è disponibile solo se attivata (vedi capitolo "Impostazioni personalizzate", paragrafo "Effettuare le impostazioni nel menu "TUNER", voce di menu "PTY").

### Selezione di un tipo di programma

Per selezionare un tipo di programma, leggere il paragrafo "Effettuare le impostazioni nel menu "TUNER", voce di menu "PTY TYPES" nel capitolo "Impostazioni utente".

#### Nota:

Nell'area di ricezione "EUROPE" è possibile impostare la lingua di visualizzazione dei tipi di programma (vedi capitolo "Impostazioni utente", paragrafo "Effettuare le impostazioni nel menu "TUNE" voce di menu "PTY LANGUAGE").

### Ricerca di stazioni

Prerequisito: La funzione PTY è attiva.

- Premere a lungo il  $\Delta/\nabla$  tasto di ricerca del tipo di programma PTY.

#### Nota:

- Se non viene trovata nessuna stazione con il tipo di programma selezionato, viene visualizzato brevemente "NO PTY" e si sentono 2 segnali acustici. La radio si sintonizzerà nuovamente sul servizio che ha riprodotto per ultima.
- Se la stazione radio sintonizzata o un'altra stazione della rete di trasmissione trasmette il tipo di programma selezionato in un momento successivo, l'autoradio passa automaticamente dalla stazione attualmente sintonizzata o dalla sorgente audio corrente (ad es. USB) alla stazione con il tipo di programma corrispondente a quello selezionato. Si noti che questa funzione non è supportata da tutte le stazioni.

## Configurazione del display

Utilizzare un cavo adattatore adatto per collegare l'iPod o l'iPhone alla porta USB dell'autoradio.

☛ Premere il tasto DIS per passare da un display all'altro:

| Display      | Significato                                       |
|--------------|---|
| ABCDEF       | Nome della stazione                               |
| TESTO RADIO  | Testo radio, solo se disponibile                  |
| PI FM1 89.90 | Posizione di memoria/livello di memoria/frequenza |
| PI FM1 08:40 | Posizione di memoria/livello di memoria/tempo     |

## Passaggio alla modalità MP3/WMA/iPod

- ☛ Premere ripetutamente il pulsante SRC fino alla comparsa della sorgente audio desiderata:
- "SD(HQ)": Scheda di memoria inserita
  - "USB FRONT" o "USB REAR": Supporto dati USB collegato alla parte anteriore o posteriore.
  - "IPOD FRONT / IPHONE FRONT" o "IPOD REART / IPHONE REART": iPod/iPhone collegato sul lato anteriore o posteriore
  - "AUX": Sorgente audio esterna collegata.

## Modalità iPod

È possibile collegare numerosi modelli di iPod e iPhone all'autoradio tramite la porta USB, situata nella parte anteriore del dispositivo e la porta USB nella parte posteriore, e controllare la riproduzione audio dall'autoradio.

### Nota:

- Al termine di queste istruzioni è possibile trovare un elenco dei modelli di iPod e iPhone compatibili. Blaupunkt non può garantire il perfetto funzionamento di altri modelli di iPod e iPhone.
- Collegando contemporaneamente un iPhone e un iPod, i dispositivi vengono caricati tramite le porte USB. Collegando contemporaneamente due iPhone, la ricarica non è possibile.

## Collegamento/Estrazione del supporto dati USB

### Nota:

- È possibile collegare supporti dati USB alla porta USB nella parte anteriore del dispositivo e alla porta USB posteriore.

## Collegamento del supporto USB

- ☛ Spegnerne l'autoradio in modo che il supporto dati venga registrato correttamente.
- ☛ Per prima cosa, tirare il cappuccio protettivo della porta USB: verso la parte anteriore fino a quando si sposta fuori dalla porta e piegarlo verso destra per collegare un supporto dati alla porta USB nella parte anteriore del dispositivo.
- ☛ Collegare il supporto dati USB.
- ☛ Accendere l'autoradio. Se il supporto dati USB viene selezionato inizialmente come sorgente audio, i dati vengono letti per primi.
- ### Nota:
- Se il supporto dati USB collegato non è visibile, viene visualizzato brevemente "USB ERROR".
  - Il tempo necessario per la lettura dei dati dipende dal design e dalle dimensioni del supporto dati USB.

## Modalità MP3/WMA/iPod

### Rimozione di un supporto dati USB

- ☛ Spegner l'autoradio per annullare la registrazione del supporto dati.
- ☛ Scollegare il supporto dati USB.
- ☛ Dopo aver estratto il supporto dati dalla porta USB nella parte anteriore del dispositivo, chiudere il coperchio protettivo della porta USB.

### Inserimento/rimozione della scheda di memoria

- ☛ Aprire il coperchio USB.
- ☛ Per prima cosa, inserire nello slot delle schede la scheda di memoria con il suo lato etichettato e i contatti verso l'alto finché non scatta in posizione.
- ☛ Dopo l'accensione, il dispositivo seleziona automaticamente la scheda di memoria inserita come sorgente audio. I dati della scheda di memoria vengono letti. Viene quindi avviata la riproduzione nell'esercizio in MP3.

#### Note:



- Se la scheda di memoria inserita non può essere riprodotta, viene visualizzato brevemente "SD ERROR".
- Il tempo necessario per la lettura della scheda dipende dal design e dalle dimensioni della scheda di memoria.

### Estrazione della scheda di memoria

- ☛ Premere la scheda microSDHC fino a sbloccarla.
- ☛ Estrarre la scheda di memoria dal vano portascheda



### Selezione delle tracce

- ☛ Premere il tasto   o   per passare alla traccia precedente/successiva.

Ricerca veloce con una lunga pressione del tasto   o   del tasto.

Premere il tasto  per cambiare la cartella durante la riproduzione.

#### Note:

- Premere il tasto 1  e il display mostrerà il nome della traccia.
  - Ruotare la manopola del volume per selezionare il brano desiderato.
- Se il brano corrente viene riprodotto per più di 3 secondi e premere 1 , ruotare dunque la manopola di una tacca in senso antiorario o orario, i brani ricominciano a suonare di nuovo.



### Selezione di una cartella (solo in modalità MP3/WMA)

- ☛ Premere il tasto 1  e premere a lungo il comando rotativo per tornare alla cartella di avvio USB.
- ☛ Ruotare la manopola del volume per selezionare la cartella desiderata.

#### Note:

- Ruotando le tacche di regolazione in senso antiorario o orario, si salta in avanti o indietro per il corrispondente numero di cartelle.

### Interruzione della riproduzione

- ☛ Premere il tasto  per interrompere la riproduzione ("PAUSE") o per continuare.

### Scansione di tutti i brani (non in modalità iPod)

La funzione di scansione esegue la scansione delle tracce disponibili.

- ☛ Premere la manopola per circa 2 secondi per avviare la scansione o brevemente per continuare la riproduzione del brano attualmente scansionato. Durante la scansione, "SCAN" e il nome del file vengono visualizzati a intermittenza sul display.

#### Note:

Il tempo di scansione può essere regolato (vedi capitolo "Impostazioni utente", paragrafo "Effettuare le impostazioni nel menu "VARIOUS", voce di menu "SCAN TIME").





## Riproduzione ripetuta di singoli brani o cartella

Premere il tasto **RPT** per cambiare tra le modalità di riproduzione:

| Operazione | Display                        | Significato           |
|------------|--------------------------------|-----------------------|
| iPod       | <b>RIPETERE LA TRACCIA</b>     | Ripetere le tracce    |
| MP3/WMA    | <b>RIPETERE LA TRACCIA</b>     | Ripetere le tracce    |
|            | <b>RIPETERE LA CARTELLA</b>    | Ripetere le cartelle  |
| Gen.       | <b>RIPETIZIONE DISATTIVATA</b> | Riproduzione regolare |

Se la funzione REPEAT è attivata, sul display viene visualizzata l'icona



(ripeti tracce o  cartelle di ripetizione).

## Configurazione del display

Premere il tasto **DIS** una o più volte per passare da una riproduzione all'altra:

| Operazione   | Display / icona             | Significato                                 |
|--------------|-----------------------------|---|
| MP3/WMA/iPod | <b>TEMPO DI GIOCO 00:15</b> | Tempo di gioco                              |
|              | <b>TEMPO TOTALE 03:37</b>   | Durata della traccia                        |
|              | <b>OROLOGIO 18:40</b>       | Ora   |
|              | <b>TUTTI I DATI</b>         | Tutte le informazioni come testo scorrevole |

Nota:

Ad ogni cambio di traccia, il nome del file viene visualizzato brevemente in modalità

MP3/WMA e il nome della traccia in modalità iPod prima che il display passi alla visualizzazione definita.

## Modalità Browse

In modalità browse, è possibile cercare e selezionare direttamente una determinata traccia sul supporto dati MP3/WMA o sull'iPod senza interrompere la riproduzione corrente. **Modalità sfoglia in modalità MP3/WMA**

In modalità MP3/WMA, è possibile selezionare e riprodurre un brano da una directory del supporto dati.

Premere brevemente il tasto 1  per richiamare la modalità di navigazione in modalità MP3/WMA.

L'icona lampeggia sul display. Viene visualizzato il brano attualmente in riproduzione.

### Note:

- La modalità browse rimane attiva per 5 minuti senza confermare una selezione.
- È possibile uscire dalla modalità di navigazione in qualsiasi momento premendo il

tasto 1 .

Ripetere la procedura fino a selezionare la traccia desiderata.

## Modalità Browse in modalità iPod

In modalità iPod, i brani possono essere selezionati e riprodotti tramite categorie

Premere brevemente il tasto 1  per richiamare la modalità browse in modalità iPod.

### Note:

- La modalità browse rimane attiva per 5 minuti senza confermare una selezione.
- È possibile uscire dalla modalità di navigazione in qualsiasi momento premendo il

tasto 1 .

Ruotare la manopola per selezionare la categoria desiderata quindi premere la manopola per confermare. La prima cartella della categoria selezionata viene visualizzata sul display.

Ripetere la procedura fino a selezionare la traccia desiderata. La riproduzione ha inizio. Si esce dalla modalità Browse.



## Modalità MP3/WMA/iPod | Bluetooth®

### Ricerca per nome dei brani (non in modalità iPod)

Sui supporti MP3/WMA è possibile trovare un brano attraverso il nome del file e avviare la riproduzione.

☛ Premere il tasto 1  per ca. 2 secondi al fine di avviare la ricerca delle stazioni. Ora è possibile inserire il nome del file con un massimo di 16 caratteri:

**Note:**

- Non è necessario inserire il nome completo del file. È possibile inserire solo i primi caratteri del nome del file e selezionare la traccia desiderata dall'elenco delle tracce trovate.
- È possibile uscire dalla funzione di ricerca in qualsiasi momento premendo

brevemente il tasto 1 .

- ☛ Ruotare la manopola per selezionare un carattere per la rispettiva posizione.
- ☛ Premere brevemente la manopola per passare alla posizione successiva.
- ☛ Premere la manopola per circa 2 secondi per avviare la ricerca. Vengono elencate tutte le tracce corrispondenti al nome del file inserito.
- ☛ Se necessario, ruotare la manopola per selezionare una traccia.
- ☛ Premere brevemente la manopola per avviare la riproduzione.

### Bluetooth®

È possibile connettere l'autoradio via Bluetooth con altri dispositivi Bluetooth, come telefoni cellulari o lettori MP3. Ciò ti consente di utilizzare l'autoradio con microfono integrato come sistema vivavoce per i telefoni cellulari connessi e controllare l'uscita audio di altri dispositivi Bluetooth e riprodurli tramite gli altoparlanti dell'autoradio (streaming Bluetooth). Se su un telefono cellulare collegato all'autoradio è installata un'applicazione di navigazione, è possibile riprodurre contemporaneamente gli annunci dell'applicazione di navigazione con una delle sorgenti audio interne dell'autoradio (ad es. radio). Inoltre, è possibile regolare i livelli di volume di entrambe le fonti audio. Per ulteriori dettagli, leggere le sezioni "Attivare/disattivare la riproduzione combinata" e "Regolazione del volume" nel capitolo "Funzioni aggiuntive nel menu Bluetooth".

**Nota:**

È inoltre possibile collegare un microfono esterno per le chiamate in vivavoce (vedere il capitolo "Istruzioni per l'installazione").

La tecnologia Bluetooth® è una connessione senza fili a corto raggio d'azione. Per questo gli apparecchi Bluetooth®, per stabilire e mantenere una connessione, devono trovarsi nelle vicinanze dell'autoradio (nel veicolo). Per stabilire una connessione Bluetooth, è necessario accoppiare prima l'autoradio e il dispositivo Bluetooth. Quando si accoppiano i dispositivi, viene stabilita automaticamente una connessione Bluetooth. Questa connessione rimane attiva finché i dispositivi Bluetooth sono nel raggio d'azione. Se la connessione viene interrotta, ad esempio perché il telefono cellulare è stato spostato al di fuori del raggio d'azione, la connessione viene ristabilita automaticamente non appena si rientra nel raggio

d'azione.

È possibile connettere all'autoradio 2 dispositivi Bluetooth contemporaneamente (Twin Connect). È possibile collegare due telefoni cellulari contemporaneamente, ma un solo dispositivo di streaming. Il collegamento all'autoradio di un nuovo dispositivo provocherà l'interruzione del dispositivo attualmente collegato. L'autoradio permette di accoppiare comunque fino a 5 apparecchi Bluetooth diversi, ognuno dei quali può essere velocemente e comodamente connesso nuovamente con l'autoradio.

### Menu Bluetooth®

Nel menu Bluetooth troverete tutte le funzioni per l'accoppiamento, la connessione e la gestione di dispositivi Bluetooth®.

#### Richiamare il menu Bluetooth®

- ☛ Premere brevemente il tasto MENU per aprire il menu utente.
- ☛ Ruotare la manopola fino a selezionare la voce di menu "BLUETOOTH".
- ☛ Premere la manopola per aprire il menu Bluetooth.
- ☛ Ruotare la manopola fino a selezionare la voce di menu desiderata
- ☛ Eseguire l'impostazione (vedere le sezioni seguenti).
- ☛ Premere brevemente il tasto MENU per uscire dal menu.





## Bluetooth®

### Note:

- Il menu Bluetooth® viene chiuso automaticamente circa 30 secondi dopo l'ultima attivazione dei tasti e si ritorna alla visualizzazione della fonte audio corrente.
- Per tornare al menu superiore, ruotare la manopola fino a selezionare l'«<<<<» opzione e premere la manopola.
- Se è in corso un processo Bluetooth® (ad es. ristabilire la connessione con l'ultimo dispositivo collegato), le funzioni del menu Bluetooth® sono bloccate. Se si tenta di aprire il menu Bluetooth® durante questo periodo di tempo, sul display appare brevemente "LINK BUSY".

Se si desidera annullare il processo Bluetooth e aprire il menu Bluetooth®, premere il tasto .

## Accoppiamento e collegamento di un dispositivo

### Nota:

A questa autoradio è possibile accoppiare fino a 5 dispositivi Bluetooth. Prima di accoppiare un sesto dispositivo, è necessario disaccoppiare uno dei 5 dispositivi già accoppiati (vedere cap. "Altre funzioni nel menu Bluetooth®", paragrafo "Gestione dei

dispositivi accoppiati").

Se si tenta di accoppiare un sesto dispositivo Bluetooth®, viene visualizzato "PHONE LIST FULL - PLEASE DELETE ENTRIES from LIST".

## Accoppiamento e collegamento di un telefono cellulare

### Nota:

Se al momento esiste un collegamento con un telefono cellulare, accoppiando e collegando un altro telefono cellulare tale collegamento verrà automaticamente scollegato.

- ☛ Nel menu Bluetooth® selezionare la voce di menu "PAIRING".
- ☛ Premere la manopola per aprire il menu. Viene selezionata la voce di menu "MOBILE PHONE".
- ☛ Premere la manopola per registrare un telefono cellulare. Il display mostra ad intermittenza "ENTER PIN" e il PIN attualmente memorizzato (di norma "1234"). Inoltre, l'icona Bluetooth® lampeggia. L'autoradio può ora essere riconosciuta da un telefono cellulare "Bluetooth®" per circa 2 minuti e collegata ad essa.

- ☛ Cercare l'autoradio dal proprio telefono cellulare (nome Bluetooth) e stabilire la connessione. Se necessario, inserire il PIN visualizzato dall'autoradio. Il display può visualizzare "PAIRED" seguito da "CONNECTED" non appena l'autoradio e il telefono cellulare sono accoppiati e collegati.

### Nota:

Se non è possibile stabilire un collegamento, il display mostra brevemente "CONNECT FAILED".

## Accoppiamento e connessione di un dispositivo Streaming Bluetooth®

### Nota:

Se al momento esiste un collegamento con un apparecchio streaming, accoppiando e collegando un altro apparecchio streaming tale collegamento verrà automaticamente scollegato.

- ☛ Nel menu Bluetooth® selezionare la voce di menu "PAIRING".
- ☛ Premere la manopola per aprire il menu. Viene selezionata la voce di menu "MOBILE PHONE".
- ☛ Ruotare la manopola per selezionare la voce di menu "STREAMING".
- ☛ Premere la manopola per registrare un dispositivo streaming. Il display mostra il PIN attualmente memorizzato (di norma "1234"). Se necessario, digitare il PIN del dispositivo streaming.
- ☛ Ruotare la manopola per associare un numero a ciascuna posizione.
- ☛ Premere la manopola per passare alla posizione successiva.

### Nota:

Non tutti i dispositivi streaming richiedono l'inserimento di un PIN sull'autoradio. Per alcuni dispositivi streaming, è necessario immettere il PIN dell'autoradio. Per questi dispositivi, premere ripetutamente la manopola fino a quando non si raggiunge l'ultima posizione, immettere tale PIN sul dispositivo streaming. Il display mostra ad intermittenza "ENTER PIN" e il PIN attualmente memorizzato (default "1234"). Inoltre, l'icona Bluetooth® lampeggia. L'autoradio può ora essere riconosciuta dal dispositivo streaming per circa 2 minuti e collegata ad essa.



## Bluetooth®

- Cercare l'autoradio dal dispositivo streaming (nome "Bluetooth") e stabilire la connessione. Se necessario, inserire il PIN visualizzato dall'autoradio. Il display può visualizzare "PAIRED", seguito da "CONNECTED" non appena l'autoradio e il dispositivo streaming vengono accoppiati e collegati.

### Note:

- Se non è possibile stabilire un collegamento, il display mostra brevemente "CONNECT FAILED".
- Se all'autoradio è collegato un dispositivo Bluetooth®, sul display viene visualizzata l'icona Bluetooth®.
- Dopo l'accensione, l'autoradio tenta automaticamente di ricollegare l'ultimo dispositivo collegato. Se il tentativo di collegamento fallisce, il display mostra brevemente "NODEVICE". Se necessario, tentare di ristabilire la connessione dal dispositivo Bluetooth®.

## Twin connect

Se si desidera connettere all'autoradio due apparecchi Bluetooth® contemporaneamente è necessario attivare Twin Connect nel menu Bluetooth® (vedi capitolo "Altre funzioni nel menu Bluetooth®", paragrafo "Attivazione disattivazione Twin Connect"). Se all'autoradio sono collegati due telefoni cellulari, è necessario selezionare uno dei telefoni collegati come telefono master (vedi capitolo "Altre funzioni nel menu Bluetooth®", paragrafo "Gestione dei dispositivi accoppiati"). Attivando Twin Connect il telefono collegato viene automaticamente stabilito come telefono master. Se nessun telefono è collegato all'autoradio, il telefono precedentemente collegato viene specificato come telefono master. Nella lista dei telefoni, accanto al nome Bluetooth® viene visualizzato un simbolo asterisco (✱) del telefono master.

### Note:

- Per le chiamate in uscita viene utilizzato solo il telefono master.
- È possibile accedere solo alla rubrica del telefono master.
- È possibile selezionare in qualsiasi momento l'altro telefono collegato come telefono master.

## Funzioni telefoniche

### Rispondere/rifiutare una chiamata in arrivo

Con una chiamata in arrivo, il display visualizza alternativamente "INCOMING CALL" e il numero di chi sta chiamando. La fonte audio corrente viene silenziata e viene riprodotta una suoneria tramite gli altoparlanti dell'impianto audio della vettura.

### Nota:

Se il numero di chi sta effettuando la chiamata non viene trasmesso, il display visualizza



- Premere il tasto per rispondere alla chiamata. Vengono visualizzati "CALL" e la durata della chiamata in corso.

- Premere il tasto per rifiutare la chiamata o per terminare la chiamata in corso. Il display visualizza "CALL END".

### Note:

- Durante la chiamata, è possibile regolare il volume con il controllo del volume o disattivare il microfono e gli altoparlanti con una breve pressione del tasto On/Off.
- È possibile impostare il volume minimo per la riproduzione della chiamata nel menu utente (vedere il capitolo "Impostazioni utente", paragrafo "Effettuare le impostazioni nel menu "VOLUME"", voce di menu "HANDSFREE VOL").
- Il tasto consente di commutare avanti e indietro la riproduzione della conversazione tra gli altoparlanti dell'autoradio e quello del telefono cellulare.
- Se durante una conversazione arriva una seconda chiamata, essa non potrà essere accettata tramite l'autoradio.
- Se l'autoradio è spenta con l'accensione inserita, nel caso di una chiamata in arrivo si accenderà automaticamente. In questo modo sarà possibile effettuare la chiamata mediante il dispositivo vivavoce. Al termine della conversazione l'autoradio si spegnerà di nuovo automaticamente.







### Effettuare una chiamata

- Nel menu Bluetooth® selezionare la voce di menu "DIAL NEW NUMBER".
- Premere la manopola per aprire il menu di inserimento. Adesso è possibile digitare un numero di telefono composto al massimo di 20 cifre:
- Ruotare la manopola per associare un numero a ciascuna posizione.
- Premere la manopola per passare alla posizione successiva.

#### Nota:

Nel menu d'inserimento, per ritornare alla posizione precedente, ruotare la manopola finché non viene selezionata l'opzione "<" e premere la manopola di regolazione.

- Premere il tasto  per chiamare il numero inserito. Sul display compaiono alternativamente "CALLING" (chiamata in corso) e il numero

selezionato. Non appena il destinatario accetterà la chiamata, sul display appariranno "CALL" (chiamata) e la durata progressiva della conversazione. Al termine della chiamata, il display visualizza brevemente "CALL END".

### Chiamare una voce nella rubrica telefonica

#### Nota:

Questa funzione è disponibile solo se la rubrica del telefono cellulare collegato è stata trasferita all'autoradio (vedere il capitolo "Funzioni rubrica telefonica").

- Nel menu Bluetooth® selezionare la voce di menu "PHONEBOOK" (rubrica telefonica). Premere la manopola per aprire il telefono. Il display mostra la prima voce della rubrica telefonica.

#### Nota:

Se la rubrica telefonica non è stata ancora trasferita, il display visualizza brevemente "PHONEBOOK NOT DISPONIBILE" (rubrica telefonica non disponibile).

- Nel menu Bluetooth®, selezionare la voce di menu "PBSEARCH" (ricerca in rubrica).
  - Premere la manopola per aprire il menu di inserimento.
  - Ruotare la manopola per selezionare la prima lettera della voce desiderata.
  - Premere la manopola per confermare la selezione.
- Il display mostra la prima voce della rubrica telefonica che inizia con la lettera selezionata.

#### Nota:

Se la rubrica telefonica non contiene alcuna voce con la prima lettera selezionata, il display mostra brevemente "NOT FOUND" (non trovato).

- Ruotare la manopola per selezionare un'altra voce.

- Premere la rotellina o il tasto  per chiamare il numero. Sul display vengono visualizzati alternativamente "CALLING" (chiamata in corso) e il numero composto.

#### Nota:

È anche possibile chiamare una voce della rubrica telefonica tramite la composizione rapida (vedere la sezione "Composizione rapida per le voci della rubrica telefonica" in questo capitolo).

### Effettuare una chiamata con selezione vocale

#### Nota:

Questa funzione è disponibile solo se il telefono mobile collegato supporta la selezione vocale.

- Nel menu Bluetooth® selezionare la voce di menu "VOICE DIAL" (selezione vocale).
- Premere la manopola o il tasto  per attivare il riconoscimento vocale. L'autoradio è silenziato e il display visualizza "SPEAK NOW" (parlare ora).
- Pronunciare il nome dell'interlocutore desiderato.

#### Nota:

- Se non viene stabilita alcuna connessione Bluetooth® quando il riconoscimento vocale è attivato, il display mostra brevemente "VOICE DIAL FAILED - NO BTCONNECTION" (selezione vocale non andata a buon fine – assenza di connessione BT).



## Bluetooth®

- Se il nome pronunciato non viene riconosciuto o il tempo per il riconoscimento vocale è già scaduto, il display visualizza brevemente "DIAL FAILED" (selezione non andata a buon fine).
- È possibile annullare il riconoscimento vocale premendo il tasto.
- È necessario considerare che la durata del riconoscimento vocale è limitata e dipende dal telefono cellulare utilizzato.
- Il riconoscimento vocale può essere attivato anche mediante la selezione rapida (vedi paragrafo "Composizione rapida per le voci della rubrica telefonica" in questo capitolo).

### Memorizzazione di un numero di telefono nell'autoradio

È possibile memorizzare i numeri di telefono nell'autoradio ed effettuare chiamate utilizzando la selezione rapida (vedere la sezione seguente).

Un numero di telefono viene memorizzato per il telefono attualmente collegato ed è disponibile solo per questo telefono. L'autoradio può memorizzare fino a cinque numeri per un massimo di cinque dispositivi accoppiati.

- Inserire il numero di telefono come descritto nella sezione "Effettuare una chiamata".
- Premere il tasto di memoria desiderato 1 - 5 > per circa 2 secondi per memorizzare solo il numero.
- Premere la manopola per circa 2 secondi per inserire un nome per la voce. Ora è possibile inserire un nome con un massimo di 15 caratteri.
- Ruotare la manopola per selezionare un carattere per la rispettiva posizione.
- Premere la manopola per passare alla posizione successiva.

#### Nota:

Nel menu d'inserimento, per ritornare alla posizione precedente, ruotare la manopola finché non viene selezionata l'opzione "<" e premere la manopola di regolazione.

- Premere il tasto di memoria desiderato > per circa 2 secondi per memorizzare il numero e il nome. Il display mostra brevemente "NUMBER SAVED" (numero salvato). Successivamente si ritorna al menu Bluetooth® e alla voce di menu "DIAL NEW NUMBER" (selezionare nuovo numero).

#### Note:

- Un numero precedentemente memorizzato sul tasto di memoria viene sostituito.
- Se un telefono non è abbinato, i numeri memorizzati per questo telefono vengono automaticamente cancellati.

### Selezione rapida per un determinato numero di telefono, per l'ultimo numero selezionato o per un numero memorizzato

Con la selezione rapida è possibile effettuare una chiamata senza dover prima selezionare la funzione corrispondente nel menu Bluetooth®.

Per chiamare l'ultimo numero selezionato,

premere il tasto . Il display visualizza l'ultimo numero composto.

#### Nota:

Se al momento non è collegato alcun telefono cellulare, si apre il menu Bluetooth®. Viene selezionata la voce di menu "PAIRING" (accoppiamento).

Premere il tasto  per chiamare il numero. Sul display vengono visualizzati alternativamente "CALLING" (chiamata in corso) e il numero composto.

Per chiamare un numero memorizzato,

premere il tasto 

Premere un tasto di memoria 1-5 > per chiamare il numero memorizzato.



#### Nota:

Se in corrispondenza del tasto di memorizzazione selezionato non è memorizzato

alcun numero, comparirà brevemente "NO NUMBER" (nessun numero).

Premere il tasto  per chiamare il numero. Sul display vengono visualizzati alternativamente "CALLING" (chiamata in corso) e il numero composto.

Per chiamare un numero qualsiasi,

- Premere il tasto 
- Premere la manopola per aprire il menu di immissione e immettere un numero (immettere il numero di telefono come descritto nel paragrafo "Effettuare una chiamata")
- Premere il tasto  per chiamare il numero. Sul display vengono visualizzati alternativamente "CALLING" (chiamata in corso) e il numero composto.

## Bluetooth®

### Composizione rapida per le voci della rubrica telefonica

#### Nota:

Questa funzione è disponibile solo

- se la rubrica del telefono cellulare collegato è stata trasferita all'autoradio (vedere il capitolo "Funzioni rubrica telefonica").
- se la composizione rapida è impostata per le voci della rubrica telefonica (vedere il capitolo "Funzioni aggiuntive nel menu Bluetooth™", paragrafo "Impostazione della funzione dei tasti per la composizione rapida").

Per selezionare una voce della rubrica telefonica con la selezione rapida e chiamarla, premere il tasto  per circa 2 secondi.

Sul display viene visualizzata la prima voce della rubrica telefonica o la funzione di ricerca delle voci della rubrica telefonica.

Se necessario, selezionare un'altra voce come descritto nella sezione "Chiamare una voce della rubrica telefonica".

Premere il tasto  per chiamare il numero. Sul display vengono visualizzati alternativamente "CALLING" (chiamata in corso) e il numero composto.



### Composizione rapida per selezione vocale

#### Nota:

Questa funzione è disponibile solo

- se il telefono cellulare collegato supporta la selezione vocale.
- se è impostata la selezione rapida per le voci della rubrica telefonica (vedi capitolo "Altre funzioni nel menu Bluetooth™", paragrafo "Impostazione della funzione del tasto per la selezione rapida").

Per attivare il riconoscimento vocale con la chiamata rapida,

 premere il tasto  per circa 2 secondi. L'autoradio è silenziato e il display visualizza "SPEAK NOW" (parlare ora).

 Pronunciare il nome dell'interlocutore desiderato.

### Modalità streaming Bluetooth

È possibile riprodurre musica da un dispositivo audio Bluetooth® tramite gli altoparlanti dell'autoradio se il dispositivo audio supporta il profilo Bluetooth® A2DP (Advanced Audio Distribution Profile).



#### Avvio della modalità streaming Bluetooth®

 Premere ripetutamente il tasto **SRC** fino a che "BT-STRAM" non appare sul display. La riproduzione ha inizio.

#### Note:

- La modalità streaming Bluetooth® può essere selezionata solo se è collegato un dispositivo streaming adeguato.
- Se la connessione al dispositivo streaming viene persa durante la riproduzione, il display mostra brevemente "CONNECTION LOST" (connessione persa) e l'autoradio passa alla fonte audio precedente.
- Se durante la riproduzione musicale viene ricevuta una chiamata, la riproduzione viene interrotta e continua dopo la chiamata.

#### Selezione delle tracce

 Premere il tasto  per passare alla traccia precedente/successiva.



o

 Premere il tasto  per passare alla traccia precedente/successiva.

o

 Premere il tasto  per passare alla traccia precedente/successiva.

#### Interruzione della riproduzione

 Premere il tasto  per interrompere la riproduzione ("PAUSE") o per continuare.

### Funzioni della rubrica

**Trasferimento della rubrica del telefono cellulare all'autoradio** Per chiamare dall'autoradio le voci presenti sulla rubrica telefonica è possibile trasferire sull'autoradio la rubrica telefonica del telefono cellulare collegato.

#### Note:

- L'autoradio accetta solo voci dalla memoria del telefono e non dalla scheda SIM inserita nel telefono.



## Bluetooth®

- Il trasferimento non cancella la rubrica dal telefono cellulare.
- È possibile accedere alla rubrica del telefono master solo se due telefoni cellulari sono collegati contemporaneamente all'autoradio.

L'autoradio può memorizzare le rubriche del telefono abbinato per un totale massimo di 1000 voci. Qualora su un telefono siano memorizzati più numeri per un singolo contatto (ad es. numero di rete fissa, numero di telefono cellulare, numero d'ufficio, ecc.) l'autoradio memorizza ciascun numero come voce a sé stante.

Ogni voce è composta da un nome e un numero, ciascuno con un massimo di 20 caratteri a cifre.

### Nota:

Non spegnere l'autoradio durante il trasferimento della rubrica telefonica. Nel caso in cui l'autoradio venga spenta o l'alimentazione elettrica dell'autoradio venga interrotta per altri motivi, il trasferimento della rubrica telefonica dovrà venire nuovamente avviato.

☛ Nel menu "Bluetooth", selezionare la voce "DOWNLOAD P-BOOK" (download rubrica).

☛ Premere la manopola e il display visualizza "PLEASE CONFIRM" (confermare).

☛ Premere nuovamente la manopola.

Sul display appare "PHONEBOOK DOWNLOADING-PLEASE WAIT" (Caricamento rubrica telefonica in corso – Attendere). Al termine del download, il display mostra brevemente "DOWNLD COMPLETE" (download completato).

### Nota:

- Per annullare il trasferimento, premere il tasto .
- Se il trasferimento della rubrica fallisce, il display mostra brevemente "DOWNLOAD FAILED" (download non riuscito).
- Se il trasferimento della rubrica supera la capacità di memorizzazione dell'autoradio, il display visualizza brevemente "PHONE- BOOK FULL" (rubrica piena). Le voci della rubrica trasferite finora rimangono memorizzate.
- Se avete integrato o modificato le voci sul vostro cellulare dall'ultimo trasferimento, potete aggiornare la rubrica telefonica dell'autoradio trasferendola nuovamente. Se in tal caso si supera la capacità di memoria dell'autoradio, cancellare dapprima la rubrica telefonica già trasferita (vedi paragrafo successivo) oppure, se necessario, disaccoppiare un altro telefono cellulare per cancellare così anche la sua rubrica telefonica dall'autoradio (vedi capitolo "Altre funzioni nel menu Bluetooth", paragrafo "Gestione di apparecchi accoppiati").

### Eliminazione della rubrica del telefono cellulare dall'autoradio

È possibile eliminare la rubrica del telefono cellulare collegato.

### Nota:

Il telefono rimane collegato.

☛ Nel menu Bluetooth, selezionare la voce di menu "DELETE P-BOOK".

☛ Premere la manopola e il display mostra "PLEASE CONFIRM".

☛ Premere nuovamente la manopola e il display visualizza brevemente "EMPTY LIST".

### Funzioni aggiuntive nel menu Bluetooth®

#### Attivazione/disattivazione Twin Connect

Attivazione e disattivazione di Twin Connect (è possibile connettere all'autoradio due apparecchi Bluetooth® contemporaneamente)

☛ Nel menu Bluetooth® selezionare la voce di menu "TWIN CONNECT".

☛ Premere la manopola per cambiare le impostazioni.

☛ Ruotare la manopola per alternare tra le impostazioni ON e OFF.

☛ Premere la manopola per confermare le impostazioni.

#### Modifica del PIN Bluetooth®

Il PIN Bluetooth® dell'autoradio impostato in fabbrica è "1234"; ad es. deve essere immesso sul telefono cellulare quando si accoppia un telefono cellulare. Questo PIN può essere modificato.

☛ Nel menu Bluetooth® selezionare la voce di menu "PIN EDIT".

☛ Premere la manopola per aprire il menu di inserimento. Il PIN corrente viene visualizzato sul display.



- ☛ Premere nuovamente la manopola. Ora è possibile immettere il PIN.
- ☛ Ruotare la manopola per associare un numero a ciascuna posizione.
- ☛ Premere la manopola per passare alla posizione successiva.

#### Gestione dei dispositivi accoppiati

Nel menu Bluetooth® è possibile gestire i dispositivi Bluetooth® accoppiati (telefoni cellulari e dispositivi streaming come il lettore MP3).

Negli elenchi dei dispositivi per telefoni cellulari e dispositivi in streaming, vengono visualizzati i nomi Bluetooth® dei dispositivi accoppiati. È possibile effettuare le seguenti operazioni:

- Scollegamento della connessione al dispositivo Bluetooth® attualmente connesso
- Stabilire una connessione con uno dei dispositivi Bluetooth® accoppiati
- Disaccoppiamento dei dispositivi Bluetooth
- Selezionare il telefono master (per Twin Connect)

- ☛ Nel menu Bluetooth®, selezionare la voce di menu "PHONE LIST" o "STREAMING LIST".
- ☛ Premere la manopola per aprire il menu. Viene visualizzato il primo dispositivo dell'elenco.

Nota:

Se nessun dispositivo è accoppiato, viene visualizzato brevemente "EMPTY LIST".

- ☛ Ruotare la manopola per selezionare un altro apparecchio o l'opzione "DELETE ALL". Per collegare il dispositivo visualizzato sono disponibili le seguenti opzioni:

- ☛ premere il tasto

- o -

- ☛ Premere la manopola per aprire il menu.
- ☛ Selezionare la voce di menu "CONNECT".

#### Nota:

La voce di menu "CONNECT" viene visualizzata solo se il dispositivo non è collegato. Non appena il dispositivo è collegato, "CONNECTED" viene visualizzato brevemente e si ritorna all'elenco dei dispositivi.

#### Nota:

Se non è possibile stabilire un collegamento, il display mostra brevemente "CONNECT FAILED". Se il dispositivo è già collegato, il display mostra brevemente "CONNECT EXIST".

Per scollegare il collegamento al dispositivo visualizzato,

- ☛ premere il tasto

- o -

- ☛ Premere la manopola per aprire il menu.
- ☛ Selezionare la voce di menu "DISCONNECT".

#### Nota:

La voce di menu "DISCONNECT" viene visualizzata solo se il dispositivo è collegato. Il

display mostra brevemente "DISCONNECTED" e si ritorna all'elenco dei dispositivi.

#### Nota:

Se il dispositivo non è stato collegato, il display visualizza brevemente "NO CONNECTION".

Per disaccoppiare il dispositivo visualizzato,

- ☛ premere il tasto per circa 2 secondi.

- o -

- ☛ Premere la manopola per aprire il menu.
- ☛ Selezionare la voce di menu "DELETE" (cancella).
- ☛ Premere la manopola, il display mostra brevemente "DELETED" (cancellato) e si ritorna all'elenco dei dispositivi.

#### Nota:

Se un telefono non è abbinato, i numeri memorizzati per questo telefono e una rubrica trasferita da questo telefono cellulare vengono automaticamente cancellati.



Per selezionare il dispositivo visualizzato come telefono master,

- 🔊 premere la manopola per aprire il menu.
- 🔊 Selezionare la voce di menu "SET AS MASTER" (imposta come master).

**Nota:**

La voce di menu "SET AS MASTER" viene visualizzata solo se due telefoni cellulari sono collegati contemporaneamente all'autoradio.

- 🔊 Premendo la manopola si ritorna all'elenco dei dispositivi e accanto al nome Bluetooth® del dispositivo viene visualizzato un simbolo asterisco (\*).
- Per disaccoppiare tutti i telefoni cellulari o dispositivi streaming,

- 🔊 selezionare la voce di menu "DELETE ALL" (cancella tutto).
- 🔊 Premere la manopola e il display visualizza "PLEASE CONFIRM" (confermare).
- 🔊 Premere nuovamente la manopola.

Il display mostra brevemente "EMPTY LIST" (elenco vuoto).

**Impostazione della funzione del tasto per la selezione rapida**

È possibile scegliere se la pressione prolungata del tasto  apre direttamente la funzione di ricerca per le voci della rubrica telefonica oppure attiva la selezione vocale.

- 🔊 Nel menu Bluetooth®, selezionare la voce di menu "SOFTKEY".
- 🔊 Premere la manopola per cambiare le impostazioni.
- 🔊 Ruotare la manopola per alternare le impostazioni "SEARCH" (per la funzione di ricerca), "P-BOOK" (per la rubrica telefonica) e "VOICE" (per la composizione vocale).
- 🔊 Premere la manopola per confermare le impostazioni.

**Regolazione della modalità per la modalità di streaming Bluetooth**

Per la riproduzione della musica, selezionare tra il dispositivo di streaming Bluetooth o il telefono cellulare Android con controllo dell'applicazione.

- 🔊 Nel menu Bluetooth®, selezionare la voce di menu "BT MUSIC mode".
- 🔊 Premere la manopola per aprire il menu.
- 🔊 Ruotare la manopola per cambiare tra le impostazioni "STREAMING MODE" (per i dispositivi di streaming) e "APP MODE" (per telefoni cellulari Android con controllo delle applicazioni).

- 🔊 Premere la manopola per confermare le impostazioni.

**Attivazione/disattivazione della riproduzione combinata**

Prerequisito: Il telefono cellulare deve essere collegato all'autoradio come dispositivo di streaming. Nell'impostazione ON vengono riprodotti i messaggi di navigazione del telefono cellulare collegato, insieme alla fonte audio di volta in volta attiva dell'autoradio (ad es., radio o CD).

- 🔊 Nel menu Bluetooth® selezionare la voce di menu "BT NAVI MIX".
- 🔊 Premere la manopola per cambiare le impostazioni.
- 🔊 Ruotare la manopola per alternare tra le impostazioni ON e OFF.
- 🔊 Premere la manopola per confermare le impostazioni.

**Regolazione del volume**

Possibile solo con la riproduzione combinata attivata (BT NAVI MIX ON): Questa impostazione consente di alzare o abbassare il volume degli annunci di navigazione per adattarlo al volume dell'altra sorgente audio attiva. Impostazioni: Da -5 a +5

- 🔊 Nel menu Bluetooth® selezionare la voce di menu "BT NAVI GAIN".
- 🔊 Premere la manopola per cambiare le impostazioni.
- 🔊 Ruotare la manopola per impostare la regolazione del volume.
- 🔊 Premere la manopola per confermare le impostazioni.

## Fonti audio esterne

### Presca AUX-IN anteriore



**Pericolo!**

**Maggior pericolo di lesioni a causa del connettore.**

In caso di incidenti la presa sporgente nella presa AUX-IN anteriore potrebbe essere causa di lesioni. L'impiego di una presa sporgente o di un adattatore aumenta il rischi di lesioni.

Per questo motivo si consiglia l'uso di spine a jack inclinate ad angolo

Non appena una sorgente audio esterna, come un lettore MP3 portatile, viene collegata alla presa AUX-IN anteriore; essa può essere selezionata con il tasto **SRC** "AUX" che appare sul display.



## Regolazioni del suono

Le seguenti impostazioni sonore possono essere modificate nel menu "AUDIO":

- Regolazione dei bassi e degli alti
- Impostazione della distribuzione del volume a sinistra/destra (Balance) o anteriore/posteriore (Fader)
- Regolazione dell'aumento dei bassi a basso volume (Loudness)
- Selezione di un profilo sonoro
- Selezione del volume e della frequenza dell'uscita del preamplificatore (Sub-Out).
- Regolazione del ritardo di commutazione di un amplificatore esterno.
- Impostazione dell'equalizzatore a 3 bande

### Richiamare e uscire dal menu "AUDIO"

#### menu

- ☛ Premere brevemente il tasto MENU per aprire il menu utente.
- ☛ Ruotare la manopola fino a selezionare la voce di menu "AUDIO".
- ☛ Premere la manopola per aprire il menu "AUDIO".
- ☛ Ruotare la manopola fino a selezionare la voce di menu desiderata.
- ☛ Eseguire l'impostazione (vedere il paragrafo successivo).
- ☛ Premere brevemente il tasto MENU per uscire dal menu.

#### Note:

- Il menu viene chiuso automaticamente circa 15 secondi dopo l'ultima attivazione dei tasti e si ritorna alla visualizzazione della sorgente audio corrente.
- Per tornare al menu superiore successivo, ruotare la manopola fino a selezionare l'opzione "< < <" e premere la manopola.

### Effettuazione delle impostazioni nel menu "AUDIO"

#### BASS

Livello dei bassi. Impostazioni: Da -7 a +7

- ☛ Manopola dei bassi per modificare l'impostazione finché non viene impostato il livello desiderato.

#### TREBLE

Livello degli alti. Impostazioni: Da -7 a +7

- ☛ Manopola degli alti per modificare l'impostazione finché non viene impostato il livello desiderato.

#### BALANCE

Distribuzione sinistra/destra del BALANCE. Impostazioni: Da L9 (a sinistra) a R9 (a destra).

- ☛ Manopola del balance per modificare l'impostazione finché non viene impostato il bilanciamento del volume desiderato.

#### FADER

Distribuzione FADER anteriore/posteriore. Impostazioni: Da F9 (anteriore) a R9 (posteriore).

- ☛ Premere la manopola per cambiare le impostazioni.
- ☛ Girare la manopola per cambiare tra le impostazioni.
- ☛ Premere la manopola per confermare le impostazioni.

#### LOUDNESS

Aumento dei toni bassi a volume esiguo. Impostazioni: ON, OFF.

- ☛ Premere la manopola per cambiare le impostazioni.
- ☛ Girare la manopola per cambiare tra le impostazioni.
- ☛ Premere la manopola per confermare le impostazioni.

#### PRESET EQ (profilo sonoro)

Selezione delle preimpostazioni dell'equalizzatore. Impostazioni: POP, ROCK, CLAS (classico), OFF (nessuna preimpostazione).

- ☛ Premere la manopola per cambiare le impostazioni.
- ☛ Girare la manopola per cambiare tra le impostazioni.
- ☛ Premere la manopola per confermare le impostazioni.

#### SUB-OUT

Impostare il livello e la frequenza dell'uscita preamplificatore.

- ☛ Premere la manopola per aprire il menu.
- ☛ Ruotare la manopola per cambiare tra le seguenti voci di menu:
  - FREQUENZA (impostazioni: 80/120/160 Hz)
  - GAIN (impostazioni: Da 0 a +7)





## Regolazioni del suono

- ☛ Premere la manopola per modificare l'impostazione della voce di menu selezionata.
- ☛ Ruotare la manopola per impostare il livello o la frequenza.
- ☛ Premere la manopola per confermare le impostazioni.

### AMP DELAY

Impostare il ritardo di attivazione di un amplificatore collegato. Impostazioni: 0,5/1,0/1,5/2,0/2,5 secondi e OFF (nessun ritardo).

- ☛ Premere la manopola per cambiare le impostazioni.
- ☛ Ruotare la manopola fino a quando non viene impostato il ritardo desiderato.
- ☛ Premere la manopola per confermare le impostazioni.

### Impostazione dell'equalizzatore a 3 bande

La radio dispone di un equalizzatore a 3 bande. Per ciascuna delle tre bande degli alti, medi e bassi, è possibile selezionare una frequenza e regolare il livello. Inoltre, è possibile regolare il fattore di qualità per i bassi e i medi. L'equalizzatore fornisce anche un aumento regolabile dei bassi a basso volume (X-bass).

#### Apertura del menu "EQUALIZER"

- ☛ Nel menu "AUDIO" selezionare la voce di menu "EQUALIZER".
- ☛ Premere la manopola per aprire il menu.
- ☛ Ruotare la manopola per cambiare tra le seguenti voci di menu:
  - EQUALIZZATORE
  - EQ TREBLE
  - EQ MIDDLE
  - EQ BASS
  - EQ X-BASS

#### Nota:

I sottomenù del menu "EQUALIZER" non vengono chiusi automaticamente dopo l'attivazione dell'ultimo tasto. Dopo l'impostazione, premere il tasto **MENU** per uscire dal menu.

#### EQUALIZZATORE

Accensione o spegnimento dell'equalizzatore. Impostazioni: ON, OFF.

- ☛ Premere la manopola per cambiare le impostazioni.
- ☛ Ruotare la manopola per cambiare tra le impostazioni.
- ☛ Premere la manopola per confermare le impostazioni.

#### EQ TREBLE

Regolazione della frequenza degli alti e del livello dell'equalizzatore.

- ☛ Premere la manopola per aprire il menu.
- ☛ Ruotare la manopola per cambiare tra le seguenti voci di menu:
  - FREQUENZA (impostazioni: 10/12,5/15/17,5 kHz)
  - GAIN (impostazioni: da -7 a+7)
- ☛ Premere la manopola per modificare l'impostazione della voce di menu selezionata.
- ☛ Ruotare la manopola per impostare il livello o la frequenza.

- ☛ Premere la manopola per confermare le impostazioni.
- ☛ Premere la manopola per confermare le impostazioni.

#### EQ MIDDLE

Regolazione della frequenza centrale e del livello dell'equalizzatore.

- ☛ Premere la manopola per aprire il menu.
- ☛ Ruotare la manopola per cambiare tra le seguenti voci di menu:
  - FREQUENZA (impostazioni: 0,5/1,0/1,5/2,5 kHz)
  - GAIN (impostazioni: da -7 a+7)
  - Q-FACTOR (impostazioni: 0,5/0,75/1,0/1,25)
- ☛ Premere la manopola per modificare l'impostazione della voce di menu selezionata.
- ☛ Ruotare la manopola per impostare il livello, la frequenza o il Q-factor.
- ☛ Premere la manopola per confermare le impostazioni.





## Impostazioni audio | Impostazioni utente

### EQ BASS

Regolazione della frequenza dei bassi e del livello dell'equalizzatore.

- ☛ Premere la manopola per aprire il menu.
- ☛ Ruotare la manopola per cambiare tra le seguenti voci di menu:
  - FREQUENZA (impostazioni: 80/100/200 Hz)
  - GAIN (impostazioni: da -7 a+7)
  - Q-FACTOR (impostazioni: 1,0/1,25/1,5/2,0)
- ☛ Premere la manopola per modificare l'impostazione della voce di menu selezionata.
- ☛ Ruotare la manopola per impostare il livello, la frequenza o il Q-factor.
- ☛ Premere la manopola per confermare le impostazioni.

### EQ X-BASS

Regolazione della frequenza e del livello per l'aumento dei bassi a basso volume.

- ☛ Premere la manopola per aprire il menu.
- ☛ Ruotare la manopola per passare dalla voce di menu seguente:
  - FREQUENZA (impostazioni: 60/80/100 Hz)
  - GAIN (impostazioni: Da 0 a+3)
- ☛ Premere la manopola per modificare l'impostazione della voce mem selezionata.
- ☛ Ruotare la manopola per impostare il livello o la frequenza.
- ☛ Premere la manopola per confermare le impostazioni.

## Impostazioni utente

### Richiamare il menu utente e selezionare un menu

☛ Premere brevemente il tasto MENU per aprire il menu utente.  
Nel menu utente, le impostazioni utente si trovano nei seguenti menu:

- FM TUNER
- DAB TUNER
- AUDIO (vedi capitolo "Impostazioni audio")
- DISPLAY
- VOLUME
- CLOCK
- VARIOUS
- BLUETOOTH (vedere il capitolo "Bluetooth")

- ☛ Ruotare la manopola fino a selezionare il menu desiderato.
- ☛ Premere la manopola per aprire il menu selezionato.
- ☛ Ruotare la manopola fino a selezionare la voce di menu desiderata.
- ☛ Eseguire l'impostazione (vedere le sezioni seguenti).

☛ Premere brevemente il tasto **MENU** per uscire dal menu.

#### Note:

- Il menu viene chiuso automaticamente circa 15 secondi dopo l'ultima attivazione dei tasti e si ritorna alla visualizzazione della sorgente audio corrente.
- Per tornare al menu superiore successivo, ruotare la manopola fino a selezionare l'opzione"<" e premere la manopola.

### Effettuare le impostazioni nel menu "FM TUNER"

#### TRAFFIC (informazioni sul traffico) (solo per l'area di ricezione EUROPE)

Possibile solo nella modalità radio FM. Attivazione e disattivazione della priorità per i messaggi sul traffico. Impostazioni: ON, OFF

- ☛ Premere la manopola per cambiare le impostazioni.
- ☛ Girare la manopola per cambiare tra le impostazioni.
- ☛ Premere la manopola per confermare le impostazioni.

Se la priorità è attivata per le informazioni sul traffico, il display mostra l'icona 



## Impostazioni audio | Impostazioni utente

### REGIONAL (solo per l'area di ricezione EUROPE)

Possibile solo nella modalità radio FM: Attivare, disattivare la funzione REGIONAL.

Impostazioni: ON, OFF

- ☛ Premere la manopola per cambiare le impostazioni.
- ☛ Girare la manopola per cambiare tra le impostazioni.
- ☛ Premere la manopola per confermare le impostazioni.

### SENSIBILITÀ

Impostazione della sensibilità della sintonizzazione della ricerca delle stazioni. Impostazioni:

LO (bassa), HI (alta).

- ☛ Premere la manopola per cambiare le impostazioni.
- ☛ Girare la manopola per cambiare tra le impostazioni.
- ☛ Premere la manopola per confermare le impostazioni.

### HIGH CUT

Impostazione del valore di highcut. Impostazioni: OFF, 1, 2, 3

- ☛ Premere la manopola per cambiare le impostazioni.
- ☛ Girare la manopola per cambiare tra le impostazioni.
- ☛ Premere la manopola per confermare le impostazioni.

### RDS

Attivare o disattivare la funzione RDS. Impostazioni: ON, OFF

- ☛ Premere la manopola per cambiare le impostazioni.
- ☛ Girare la manopola per cambiare tra le impostazioni.
- ☛ Premere la manopola per confermare le impostazioni.

#### Nota:

Se si seleziona l'area di ricezione "ASIA" "USA", "SOUTH AMERICA" o "THAILAND", RDS si spegne automaticamente. Il nome della stazione continua ad essere visualizzato sul display.

### PTY

Attivare o disattivare la funzione PTY. Impostazioni: ON, OFF

- ☛ Premere la manopola per cambiare le impostazioni.
- ☛ Girare la manopola per cambiare tra le impostazioni.
- ☛ Premere la manopola per confermare le impostazioni.

### PTY TYPES (tipi di programma)

Possibile solo con la funzione PTY attivata: Selezionare un tipo di programma.

#### Nota:

Dopo aver selezionato un tipo di programma, nel menu questo tipo di programma viene

visualizzato come voce del menu invece di "PTY TYPES".

- ☛ Premere la manopola per cambiare le impostazioni.

- ☛ Ruotare la manopola per cambiare i tipi di programmi disponibili.

- ☛ Premere la manopola del tipo di programma selezionato.

### PTY LANGUAGE (solo per l'area di ricezione EUROPE)

Possibile solo con la funzione PTY attivata: Selezionare una lingua per la visualizzazione dei tipi di programma. Impostazioni: ENGLISH (inglese), DEUTSCH (tedesco), FRANCAIS (francese).

- ☛ Premere la manopola per aprire il menu.
- ☛ Girare la manopola per cambiare tra le impostazioni.
- ☛ Premere la manopola per confermare la lingua selezionata.

### TUNER AREA (area di ricezione)

Selezione dell'area di ricezione per la ricezione radio. Impostazioni: EUROPE (Europa), ASIA, USA, SOUTH AMERICA (Sudamerica), THAILAND (Thailandia).

- ☛ Premere la manopola per aprire il menu.
- ☛ Ruotare la manopola per passare da un'area di ricezione all'altra.
- ☛ Premere la manopola per selezionare un'area di ricezione. Il display visualizza "PLEASE CONFIRM".

- ☛ Premere la manopola per confermare l'area di ricezione selezionata.

### Effettuare le impostazioni nel menu "DAB TUNER"

#### ANT (ANTENNA)

Attivare o disattivare l'alimentazione dell'antenna DAB a 12 volt. Impostazioni: ON, OFF

- ☛ Premere la manopola per cambiare le impostazioni.
- ☛ Girare la manopola per cambiare tra le impostazioni.
- ☛ Premere la manopola per confermare le impostazioni.





## Impostazioni utente | Esecuzione dell'impostazione nel menu "VOLUME"

### SERVIZIO SCAN

Avviare la scansione del servizio DAB.

- ☛ Premere la manopola e il display visualizza CONFERMA.
- ☛ Premere di nuovo per avviare la scansione di servizio.

### COLLEGAMENTO DI SERVIZIO

Selezionare il tipo di collegamento di servizio. Impostazioni: OFF, ALL, DAB, FM

- ☛ Premere la manopola per cambiare le impostazioni.
- ☛ Girare la manopola per cambiare tra le impostazioni.
- ☛ Premere la manopola per confermare le impostazioni.

### PRESET

Selezionare il PRESET di DAB2 o DAB 3. Impostazioni: DAB2: ON, OFF, OFF; DAB3: ON, OFF

- ☛ Premere la manopola per cambiare le impostazioni.
- ☛ Girare la manopola per cambiare tra le impostazioni.
- ☛ Premere la manopola per confermare le impostazioni.

### PTY (DAB)

Attivare o disattivare la funzione DAB PTY. Impostazioni: ON, OFF.

- ☛ Premere la manopola per cambiare le impostazioni.
- ☛ Girare la manopola per cambiare tra le impostazioni.
- ☛ Premere la manopola per confermare le impostazioni.

### NOME DEL SERVIZIO

Selezionare la cifra del SERVICE NAME. Impostazioni: CIFRA 8, CIFRA 16.

- ☛ Premere la manopola per cambiare le impostazioni.
- ☛ Girare la manopola per cambiare tra le impostazioni.
- ☛ Premere la manopola per confermare le impostazioni.

## Effettuare le impostazioni nel menu "DISPLAY"

### DIMMER

Selezionare la commutazione automatica o manuale della luminosità del display per il giorno o la notte. Impostazioni: AUTO (la luminosità del display accende o spegne automaticamente le luci di guida), MANUAL (la luminosità del display può essere commutata manualmente).

- ☛ Premere la manopola per cambiare le impostazioni.
- ☛ Girare la manopola per cambiare tra le impostazioni.
- ☛ Premere la manopola per confermare le impostazioni.

La commutazione automatica della luminosità del display è possibile solo se l'autoradio è installata come descritto nelle istruzioni di installazione e il veicolo è dotato del relativo collegamento.

### SCROLLING

Selezionare la visualizzazione del testo scorrevole (ad es. quando si visualizzano nomi di file MP3 con più di 15 caratteri) come visualizzazione singola o continua. Impostazioni: 1X (visualizzazione singola), ON (visualizzazione continua).

- ☛ Premere la manopola per cambiare le impostazioni.
- ☛ Girare la manopola per cambiare tra le impostazioni.
- ☛ Premere la manopola per confermare le impostazioni.

### LINGUA

Selezionare la lingua del display. Impostazioni: ENGLISH (inglese), DEUTSCH (tedesco).

- ☛ Premere la manopola per cambiare le impostazioni.
- ☛ Girare la manopola per cambiare tra le impostazioni.
- ☛ Premere la manopola per confermare le impostazioni.

### GIORNO

Modificare l'illuminazione del pannello del valore di luminosità della modalità giorno. Impostazioni: 01-16.

- ☛ Premere la manopola per cambiare le impostazioni.
- ☛ Girare la manopola per cambiare tra le impostazioni.
- ☛ Premere la manopola per confermare le impostazioni.

ITALIANO





## Impostazioni utente | Esecuzione dell'impostazione nel menu "VOLUME"

### NOTTE

Selezionare il valore di luminosità del pannello per la modalità notte. Impostazioni: 01 -16.

- Premere la manopola per cambiare le impostazioni.
- Girare la manopola per cambiare tra le impostazioni.
- Premere la manopola per confermare le impostazioni.

### COLORE

Cambiare il colore dell'illuminazione del pannello.

È possibile modificare il valore R(ROSSO), V(VERDE), B(BLU) per cambiare il colore dell'illuminazione.

- Premere la manopola per cambiare l'impostazione "R".
- Ruotare la manopola per cambiare il valore tra 0-8.
- Premere la manopola per confermare le impostazioni.

poi

- Premere la manopola per modificare l'impostazione "G".
- Ruotare la manopola per cambiare il valore tra 0-8.
- Premere la manopola per confermare le impostazioni.

poi

- Premere la manopola per cambiare l'impostazione "B".
- Ruotare la manopola per cambiare il valore tra 0-8.
- Premere la manopola per confermare le impostazioni.

#### Nota:

Ci sono 729 colori selezionabili per l'illuminazione del pannello modificando il valore R/G/B.

## Effettuare le impostazioni nel menu "VOLUME"

### ON VOLUME (volume dell'accensione)

Impostazione del volume di accensione. Impostazioni: ON VOLUME (volume all'accensione; 1-50) o LAST VOLUME (ultimo volume impostato prima di spegnere l'autoradio).



### Pericolo! Volume alto

Il volume al momento dell'accensione può risultare inaspettatamente alto se è selezionata l'impostazione LAST VOLUME (ultimo volume) e quando la radio è stata spenta l'ultima volta era impostato un volume alto.

Impostare sempre il dispositivo su un volume moderato.

- Premere la manopola per aprire il menu.
- Ruotare la manopola per commutare tra le voci di menu "LAST VOLUME" (ultimo volume) e "ON VOLUME" (volume di accensione).

Selezionando "LAST VOLUME":

- Premere due volte la manopola per confermare le impostazioni.

Selezionando "ON VOLUME":

- Premere la manopola per cambiare le impostazioni.
- Ruotare la manopola per impostare il volume.
- Premere la manopola per confermare le impostazioni.

Impostazione del volume minimo per le informazioni sul traffico

### TRAFFIC VOL (volume delle informazioni sul traffico)

(solo area di ricezione EUROPE)

Impostazione del volume minimo per gli annunci per il traffico. Impostazioni: 1 -50.

- Premere la manopola per cambiare le impostazioni.
- Ruotare la manopola per impostare il volume.
- Premere la manopola per confermare le impostazioni.





## Impostazioni utente

### HANDSFREE VOL (vivavoce)

Regolazione del volume minimo per le conversazioni telefoniche. Impostazioni: 1 -50.

- ☛ Premere la manopola per cambiare le impostazioni.
- ☛ Ruotare la manopola per impostare il volume.
- ☛ Premere la manopola per confermare le impostazioni.

#### Nota:

Durante la telefonata, è possibile modificare il volume direttamente tramite il controllo del volume.

### BEEP (suono dei tasti)

Attivare o disattivare le impostazioni del segnale acustico di conferma: ON, OFF.

#### Nota:

Quando si memorizzano le stazioni radio, viene emesso un segnale acustico di conferma anche se è selezionata l'impostazione OFF.

- ☛ Premere la manopola per cambiare le impostazioni.
- ☛ Girare la manopola per cambiare tra le impostazioni.
- ☛ Premere la manopola per confermare le impostazioni.

### Effettuare le impostazioni nel menu "CLOCK"

#### PERM CLOCK (ora perm.)

Attivazione o disattivazione della visualizzazione permanente dell'ora sul display.

Impostazioni: ON, OFF.

- ☛ Premere la manopola per cambiare le impostazioni.
- ☛ Girare la manopola per cambiare tra le impostazioni.
- ☛ Premere la manopola per confermare le impostazioni.

Se la visualizzazione permanente dell'ora viene attivata, l'ora viene visualizzata sul display. La visualizzazione della rispettiva sorgente audio viene visualizzata solo dopo aver premuto un tasto. Circa 15 secondi dopo l'ultima pressione del tasto, viene nuovamente visualizzata l'ora.

#### MODALITÀ ORARIO

Selezionare l'orario di 12 o 24 ore. Impostazioni: 12,24.

- ☛ Premere la manopola per cambiare le impostazioni.
- ☛ Girare la manopola per cambiare tra le impostazioni.
- ☛ Premere la manopola per confermare le impostazioni.

#### SET

Impostazione dell'ora.

- ☛ Premere la manopola per cambiare le impostazioni.
- ☛ Ruotare la manopola in senso orario per impostare le ore.
- ☛ Ruotare la manopola in senso antiorario per impostare i minuti.
- ☛ Premere la manopola per confermare l'impostazione dell'ora.

#### Nota:

Quando si imposta l'ora in modalità 12 ore (HOUR MODE 12), viene visualizzato un "AM" prima dell'ora per l'ora prima di mezzogiorno o "PM" per l'ora dopo mezzogiorno.

### RDS CLOCK (impostazione automatica dell'ora) (solo per l'area di ricezione EUROPE)

Attivare o disattivare l'impostazione automatica dell'orologio con i dati dell'orologio trasmessi tramite RDS. Impostazioni: ON, OFF.

#### Nota:

L'ora impostata con i dati dell'orologio potrebbe non essere corretta, anche se si riceve una stazione RDS.

- ☛ Premere la manopola per cambiare le impostazioni.
- ☛ Girare la manopola per cambiare tra le impostazioni.
- ☛ Premere la manopola per confermare le impostazioni.

### Effettuare le impostazioni nel menu "VARIOUS"

#### MODALITÀ DEMO

Attivare o disattivare la modalità DEMO. Impostazioni: ON, OFF.

- ☛ Premere la manopola per cambiare le impostazioni.
- ☛ Girare la manopola per cambiare tra le impostazioni.
- ☛ Premere la manopola per confermare le impostazioni.

In modalità demo, le funzioni della radio vengono visualizzate sul display come testo scorrevole.



### SCAN TIME (durata di ascolto breve)

Impostare la durata di ascolto breve in secondi. Impostazioni: 4/8/12/16/60 secondi.

- ☛ Premere la manopola per cambiare le impostazioni.
- ☛ Ruotare la manopola in senso orario per impostare le ore.
- ☛ Ruotare la manopola in senso antiorario per impostare i minuti.
- ☛ Premere la manopola per confermare l'impostazione dell'ora.

### SWC (configurazione del volante)

Configurazione dei tasti di un comando al volante collegato.

- ☛ Premere la manopola per aprire il menu.
- ☛ Girare la manopola per cambiare tra le funzioni.
- ☛ Premere la manopola per selezionare una funzione.
- ☛ Premere il tasto corrispondente sul comando al volante per circa 1 secondo al fine di programmare il tasto con la funzione selezionata.

### VERSIONE

Visualizza l'attuale versione software della radio.

- ☛ Premere la manopola per aprire il menu.
- ☛ Ruotare la manopola per visualizzare i numeri della versione attuale del software.

### NORMSET (ripristino delle impostazioni di fabbrica)

Ripristino delle impostazioni originali di fabbrica dell'autoradio.

- ☛ Premere la manopola e il display visualizza "PLEASE CONFIRM" (confermare).
- ☛ Premere ancora la manopola per confermare il ripristino.

L'autoradio si spegne e viene riportata alle impostazioni di fabbrica.

|             |        |
|-------------|--------|
| PTY         | OFF    |
| TRAFFIC VOL | 20     |
| BEEP        | ON     |
| SCAN TIME   | 8 SEC  |
| DIMMER      | MANUAL |
| HOUR MODE   | 24     |
| CLOCK SET   | 00:00  |

Le impostazioni di fabbrica originarie dell'autoradio possono essere ripristinate nel menu utente (vedi cap. "Impostazioni utente", paragrafo "Effettuazione dell'impostazione nel menu "VARIOUS" (varie)", voce nel menu "NORMSET" (ripristino delle impostazioni di fabbrica)).

## Impostazioni di fabbrica

Importanti impostazioni di fabbrica nel menu utente:

| Voce del menu | Impostazione di fabbrica |
|---------------|--------------------------|
| TUNER AREA    | EUROPE                   |
| HICUT         | 1                        |
| RDS           | ON                       |
| REGIONAL      | OFF                      |
| TRAFFICINFO   | OFF                      |
| SENSITIVITY   | HI                       |

## Informazioni utili

### Garanzia

Le condizioni di garanzia sono disponibili sul sito web [www.blaupunkt.com](http://www.blaupunkt.com).

### Assistenza tecnica

Sul sito [www.blaupunkt.com](http://www.blaupunkt.com) è possibile scoprire se questo servizio di assistenza è disponibile nel vostro Paese.

## Dati tecnici

### Alimentazione

Tensione di esercizio: 10,5-14,4 V

### Corrente assorbita

Durante l'uso: < 10A

10 sec. dopo lo spegnimento: < 3,5mA

### Amplificatore

Potenza di uscita: 4x24 watt sinusoidali con  
14,4V a 4 ohm.

4x50 watt di potenza massima

### Tuner

Gamme di lunghezze d'onda Europa/Asia/Thailandia:

FM: 87,5-108 MHz

AM (MW): 531 - 1,602 kHz

Gamme di lunghezza d'onda negli Stati Uniti:

FM: 87,7-107,9 MHz

AM (MW): 530- 1,710 kHz

Gamme di lunghezza d'onda in Sud America:

FM: 87,5-107,9 MHz

AM (MW): 530- 1,710 kHz

Risposta di frequenza FM: 30 -15,000 Hz

4 canali: 4 V

### Sensibilità in ingresso

MIC: 300 mV/10 kΩ

### Dimensioni e peso

LxHxP: 178x50x110mm

Peso: circa 0,85 kg



## Istruzioni di installazione IT

### Avvertenze di sicurezza

Quando si eseguono lavori di installazione e di collegamento, osservare quanto segue  
Scollegare il polo negativo della batteria! Osservare le indicazioni di sicurezza del costruttore del veicolo.

Quando praticate dei fori, fate attenzione a non danneggiare nessuna parte dell'autovettura. La sezione dei cavi positivi e negativi non deve essere mai inferiore a 1,5 mm<sup>2</sup>.

#### Non collegate alla radio le spine in dotazione di autovettura!

Richiedete ad un negoziante specializzato in articoli BLAUPUNKT il cavo di adattamento richiesto per il vostro modello di autovettura.

A seconda del modello il veicolo può differire da questa descrizione. Non ci assumiamo alcuna responsabilità per eventuali danni dovuti ad una errata installazione o connessione o per eventuali danni conseguenti.

Se le informazioni qui fornite non sono adatte alle vostre specifiche esigenze di installazione, contattate il vostro rivenditore Blaupunkt, il costruttore del veicolo o la nostra assistenza telefonica.

Quando si installa un amplificatore, è necessario collegare le masse dei dispositivi prima di eseguire la connessione delle spine con le prese line-out.

**Il collegamento a terra degli apparecchi esterni non deve essere collegato alla messa a terra dell'autoradio (involucro).**

Istruzioni per l'installazione

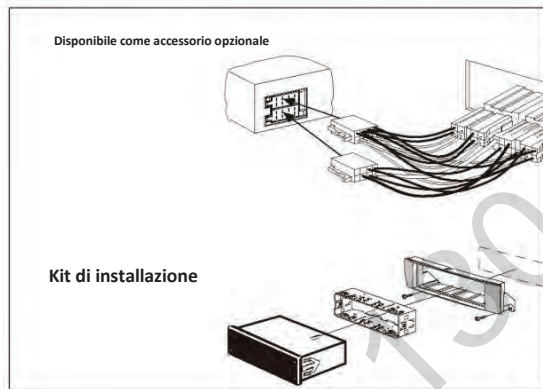
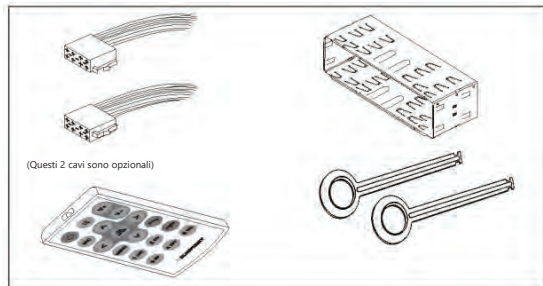

1.

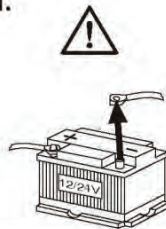

2.

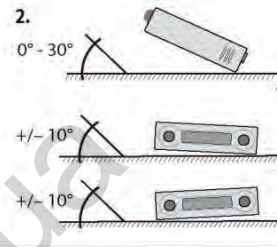

3.

- 1 USB posteriore
- 2 Telecomando sul volante
- 3 Ingresso microfono
- 4 Antenna DAB
- 5 Uscita Sub (Subwoofer)
- 6 Preamplificatore fuori (posteriore)
- 7 Preamplificatore Out (anteriore)
- 8 Antenna radio

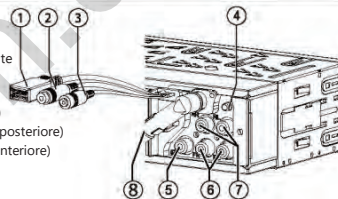

4.

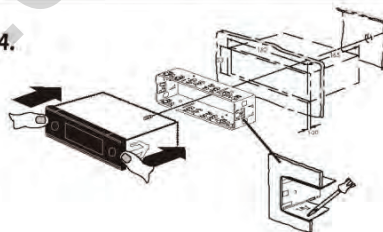





5.

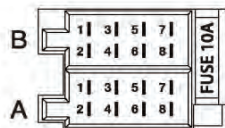
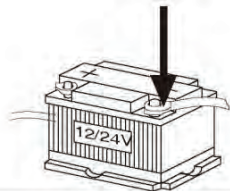

| A |                            | B |                        |
|---|----------------------------|---|------------------------|
| 1 | NC                         | 1 | Altoparlante fuori RR+ |
| 2 | Silenziamento del telefono | 2 | Altoparlante fuori RR- |
| 3 | NC                         | 3 | Altoparlante RF+       |
| 4 | Permanente+12V             | 4 | Altoparlante fuori RF- |
| 5 | Antenna automatica*        | 5 | Altoparlante fuori LF+ |
| 6 | Illuminazione              | 6 | Altoparlante fuori LF- |
| 7 | Kl. 15/Ignizione           | 7 | Altoparlante LR+       |
| 8 | Terra                      | 8 | Altoparlante LR-       |



Alimentazione a commutazione +12 V / max. 150 mA  
 Alimentazione massima USB: 5V/1A  
 Alimentazione massima ANT. (DAB): 12V/200mA





## Bediening

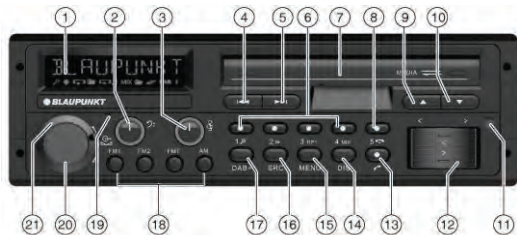

- 1 Display
- 2 Instelling van de lage tonen (licht indrukken om naar links/rechts te draaien)  
Wijzig het niveau van de lage tonen
- 3 Instelling van de hoge tonen (licht indrukken om naar links/rechts te draaien)  
Wijzig het niveau van de hoge tonen
- 4 Toets [◀◀]
- 5 Toets [▶▶]  
Radioweergave: Handmatig zoeken met één schaalpunt omhoog/omlaag.  
DAB: Handmatig zoeken met één schaalpunt omhoog/omlaag.  
Lang indrukken: Automatisch zoeken naar het volgende ensemble/gebruikte kanaal  
USB/SD: Naar de vorige/volgende track  
Lang indrukken: Snel vooruit/snel terug
- 6 Knopblok 1-5  
Opslag/Oproeping van vooraf ingestelde zenders (FM/AM/ DAB)  
USB/SD/AUX-ingangsklep
- 8 Toets [↵]  
Beëindigen/weigeren van een oproep
- 9 Toets [▲]
- 10 Toets [▼]  
Radioweergave: Vooraf ingestelde zender omhoog/omlaag. Lang indrukken:  
PTY zoeken  
DAB: Verandering naar een vorig/volgend bekend ensemble  
Lang indrukken: PTY zoeken  
USB/SD: Verandering naar een vorige/volgende folder

- 11 Venster voor afstandsbediening
- 12 Toets </>  
Radioweergave: Automatisch zoeken naar de vorige/volgende zender  
DAB-weergave: verandering naar vorige/volgende zender  
USB/SD: Verandering naar een vorig/volgend nummer  
Lang indrukken: Snel vooruitspoelen/terugspoelen
- 13 Toets [↵]  
Oproep beantwoorden
- 14 Toets **DIS**  
Kort indrukken: Veranderen van weergavemodus  
Lang indrukken: Helderheid van achtergrondverlichting wijzigen
- 15 Toets **MENU**  
Kort indrukken: Instellingen openen  
Lang indrukken: Start INTRO-scan (FM/DAB/USB/SD)
- 16 Toets **SRC**  
Kiezen geheugenbank of geluidsbron
- 17 Toets **DAB+**  
DAB-weergave of DAB+ geheugenniveau kiezen
- 18 Toets **FM1/FM2/FMT/AM**  
Direct FM1/FM2/FMT/AM kiezen
- 19 Microfoon
- 20 Aan/uit toets  
Kort indrukken: schakel de autoradio in  
Tijdens werking: demp de autoradio (Mute)  
Kort indrukken: schakel de autoradio uit  
Draaien: Het volumeniveau wijzigen
- 21 Toets **Balans**  
Draaien om de geluidsbalans te veranderen



## Veiligheidsinstructies

De autoradio is conform de huidige stand van de

techniek en erkende veiligheidstechnische voorschriften geproduceerd. Toch kunnen er gevaren ontstaan wanneer u de veiligheidsinstructies in deze handleiding niet naleeft. Deze handleiding bevat belangrijke informatie voor het eenvoudig en veilig inbouwen en bedienen van de autoradio.

- Lees deze handleiding zorgvuldig en volledig door voordat u de autoradio gebruikt.
- Bewaar de handleiding op een plaats waar deze te allen tijde toegankelijk is voor alle gebruikers.
- Als u de autoradio aan een derde partij overhandigt, dient u deze handleiding bij te voegen.

Bewaart u tevens de handleidingen van de apparaten die in combinatie met deze autoradio worden gebruikt.

### Gebruikte symbolen

In deze handleiding worden de volgende symbolen gebruikt:



#### GEVAAR!

Waarschuwt voor persoonlijk letsel



#### VOORZICHTIG!

Waarschuwing tegen beschadiging van het cd-station



#### GEVAAR!

Waarschuwing voor een hoog volume



De CE-markering bevestigt de conformiteit met de EU-richtlijnen.



Bepaalt de volgorde van de acties

- Betekent dat er berekend wordt

### Verkeersveiligheid

Neem de volgende aanwijzingen voor de verkeersveiligheid in acht:

- **Het gebruik van het apparaat mag het veilig rijden niet belemmeren.** Stop in geval van twijfel op een veilige plaats en bedien het apparaat bij stilstand.

- **Luister altijd op een gematigd volume** om uw gehoor te beschermen en om akoestische waarschuwingssignalen te kunnen horen (bijv. van de politie). Als het geluid gedempt is (bijv. bij het wijzigen van de geluidsbron), is de volumeverandering niet hoorbaar. Verhoog het volumeniveau niet terwijl het geluid gedempt is.

### Algemene veiligheidsinstructies

Neem de volgende aanwijzingen in acht om uzelf tegen letsels te beschermen:

- **Open of wijzig het apparaat niet.** Er zit een klasse 1 laser in het apparaat die uw gezichtsvermogen kan beschadigen.
- **Verhoog het volume niet wanneer het geluid uit staat**, bijvoorbeeld wanneer u de geluidsbron wijzigt. U kunt het volume niet horen veranderen wanneer het geluid wordt uitgeschakeld.

### Gebruiken zoals bedoeld

Het apparaat is ontworpen voor installatie en gebruik in een voertuig met een 12 V elektrisch systeem en moet worden gemonteerd in een DIN-slot. De in de technische gegevens aangegeven vermogensgrenzen in acht nemen. Laat reparaties en, indien nodig, de installatie door een specialist uitvoeren.

### Montage-instructies

Installeer het apparaat alleen zelf als u ervaring hebt met de installatie van autoradio's en vertrouwd bent met de elektrische installatie van de auto. Volg hiervoor de installatie-instructies aan het einde van deze handleiding.





## Opmerkingen over reiniging | Opmerkingen over verwijdering | Omvang van de levering | Ingebruikname van het apparaat

### Conformiteitsverklaring

Blaupunkt Competence Center Car Multimedia-Evo Sales GmbH verklaart dat dit apparaat voldoet aan de basisvereisten en de overige toepasselijke bepalingen van Richtlijn 2014/53/EU.

De conformiteitsverklaring kan worden geraadpleegd op het internet op de website [www.blaupunkt.com](http://www.blaupunkt.com).

### Aanwijzingen inzake het reinigen

Oplosmiddelen, reinigingsmiddelen, schuurmiddelen alsmede reinigungs-sprays voor de cockpit en onderhoudsproducten voor plastic kunnen bestanddelen bevatten die het oppervlak van het apparaat kunnen beschadigen.

- Gebruik alleen een droge of licht bevochtigde doek om de autoradio te reinigen.
- Reinig indien nodig de contacten van het bedieningspaneel met een zachte, in reinigingsalcohol gedrenkte doek.

### Aanwijzingen inzake verwijdering



Gooi het afgedankte apparaat niet samen met het huisvuil weg!

Om het apparaat af te voeren, dient u het terug te brengen naar een van de lokale inzamelpunten voor afvalverwerking.

### Omvang van de levering

De verpakking bevat:

- 1 autoradio
- 1 gebruikers-/installatiehandleiding
- 1 ondersteuningsframe
- 1 adapter voor de antennecontactdoos
- 2 gereedschappen voor de demontage
- 1 afstandsschroef
- 1 aansluitkabelkamer A (optioneel)
- 1 aansluitkabelkamer B (optioneel)
- 1 afstandsbediening (met batterijen)

### Optionele uitrusting (niet bij de levering inbegrepen)

Gebruik uitsluitend door Blaupunkt goedgekeurde accessoires. Voor meer informatie kunt u contact opnemen met uw Blaupunkt-distributeur of ga naar [www.blaupunkt.com](http://www.blaupunkt.com).

### Displaytaal

- U kunt bepalen of de taal voor berichten op het display Engels of Duits is. De instelling wordt in het gebruikersmenu uitgevoerd (zie hoofdstuk "Gebruikersinstellingen");

paragraaf "Instellingen in het menu "DISPLAY" uitvoeren", menupunt "LANGUAGE" (taal)).

### Belangrijke opmerking over radio-ontvangst

Deze autoradio is gemaakt voor gebruik in verschillende regio's met verschillende frequentiebereiken en zendertechnologieën. Het is mogelijk om de ontvangstregio te veranderen in "EUROPE" (Europa), "ASIA" (Azië), "USA" (VS), "SOUTH-AMERICA" (Zuid-Amerika) en "THAILAND".

Mogelijk moet u een geschikte ontvangstregio voor de radio-ontvangst instellen in het gebruikersmenu (zie het hoofdstuk "Gebruikersinstellingen", paragraaf "Instellingen in menu "FM TUNER" uitvoeren", menupunt "TUNER AREA" (ontvangstregio)).

### Inschakelen/uitschakelen

#### Inschakelen/uitschakelen met de aan/uit-toets.

• Druk op de aan/uit-toets om in te schakelen. De autoradio wordt ingeschakeld.

• Om uit te schakelen, houdt u de aan/uit-toets langer dan 2 seconden ingedrukt. De autoradio wordt uitgeschakeld.

#### Opmerking:

Als u de autoradio inschakelt met uitgeschakelde motor, schakelt het apparaat na 1 uur automatisch uit om de accu van het voertuig te sparen.





## Volumeregelaar | DAB-weergave

### Uitschakelen/inschakelen via het contactslot van het voertuig

De autoradio schakelt gelijktijdig met het contact aan/uit als het apparaat correct is aangesloten op het contact van het voertuig, zoals aangegeven in de installatie-instructies en u het apparaat niet hebt uitgeschakeld met de knop aan/uit toets.

## Volume

### Instellen van het volume

Het volume is instelbaar in stappen van 0 (uit) tot 50 (max).

🔊 Draai aan de draaiknop om tussen de functies te schakelen.

#### Opmerking:

Als de telefoon is aangesloten op dit apparaat, zoals beschreven in de installatiehandleiding, wordt de autoradio tijdens een telefoongesprek gedempt. Wanneer het apparaat gedempt is, wordt "TELEPHONE" (telefoon) op het display weergegeven.

### Het volume van de autoradio dempen (Mute)

🔊 Druk kort op de aan/uit toets om de autoradio te dempen of om het vorige volumeniveau te resetten. Wanneer het geluid is uitgeschakeld, geeft het display "MUTE" (gedempt) weer.

## Berichten over het wegverkeer

In de "EUROPE"-regio (Europa), kunt u verkeersberichten van FM-zenders ontvangen met behulp van het RDS-signaal. Als de prioriteit voor verkeersberichten is ingeschakeld, schakelt het systeem automatisch over naar verkeersberichten, ook als het apparaat zich op dat moment niet in de radiomodus bevindt.

Als de prioriteit is ingeschakeld, verschijnt op het display het filesymbool (🚗).

Tijdens verkeersberichten toont het display "TRAFFIC" (Verkeer).

De instelling wordt in het gebruikersmenu uitgevoerd (zie hoofdstuk "Gebruikersinstellingen"; paragraaf "Instellingen in het menu "DISPLAY" uitvoeren", menupunt "LANGUAGE" (taal)).

#### Opmerking:

Het volume wordt verhoogd tijdens de ontvangst van een verkeersbericht. U kunt het minimumvolume voor verkeersberichten instellen (zie hoofdstuk "Gebruikersinstellingen", paragraaf "Instellingen in het menu "VOLUME" uitvoeren, menupunt "TRAFFIC VOL" (Volume verkeersberichten)).

Om een doorgeschakeld verkeersbericht te annuleren, drukt u op de **toets SRC**.

## DAB-weergave

Met DAB kunt u genieten van het luisteren naar de radio met digitale geluidskwaliteit. In

tegenstelling tot conventionele radio worden bij DAB altijd meerdere programma's (zenders) op één frequentie uitgezonden. Deze zenders worden samengevoegd tot een zogenaamd ensemble. In vele gevallen kan dezelfde zender in verschillende ensembles worden ontvangen.

#### Opmerking:

🔊 U heeft een speciale DAB-antenne nodig om DAB-signalen te kunnen ontvangen. Dit kan een aparte DAB-dak-/raamantenne of een gecombineerde DAB/AM/FM-antenne zijn.

### Naar de DAB-weergave omschakelen of het DAB-geheugenniveau kiezen

🔊 Druk herhaaldelijk op de DAB+ knop tot het gewenste DAB-geheugenniveau wordt weergegeven: DAB1 >DAB2 >DAB3. Als de DAB-weergave is geactiveerd, verschijnt op het display het symbool 

#### Opmerkingen:

- Op elk DAB-geheugenniveau kunnen maximaal 5 zenders worden geprogrammeerd.
- De instelling wordt in het gebruikersmenu uitgevoerd (zie hoofdstuk "Gebruikersinstellingen"; paragraaf "Instellingen in het menu "DISPLAY" uitvoeren", menupunt "LANGUAGE" (taal)). Gedeactiveerde DAB-geheugenniveaus worden bij de bronkeuze overgeslagen met de **SRC** toets.

### Afstemmen op ensembles/zenders

Met DAB worden altijd verschillende zenders op

één frequentie samengevoegd tot een zgn. ensemble.





### Een ensemble kiezen

U kunt ensembles die u al eerder hebt ontvangen, direct opnieuw kiezen (hiervoor moet het ensemble ontvangbaar zijn).

- Druk kort op de knop  $\Delta/\nabla$  om over te schakelen naar het vorige/volgende ensemble. De eerste beschikbare zender van het ensemble wordt weergegeven.

#### Opmerking:

Als de PTY-functie geactiveerd is, druk dan lang op de toets  $\Delta/\nabla$  om het PTY-programmatype te zoeken.

### Zoekafstemming ensembles

U kunt nieuwe ensembles vinden met behulp van de zoekafstemming.

- In DAB-weergave begint het zoeken met een lange druk op de toets  $\lll/\ggg$

### Een zender kiezen

Nadat u op een ensemble hebt afgestemd, kunt u een zender uit het ensemble kiezen.

- Om dit te doen, drukt u kort op de  $</>$  toetsen.

### Lijstkeuze

Eerder ontvangen zenders of ensembles kunnen direct uit de lijsten worden geselecteerd zonder de weergave te onderbreken (hiervoor moeten zenders/ensembles ontvangbaar zijn).

- Lang indrukken van de **DAB+** toets brengt u naar de lijstkeuze.

- Druk op de  $<$  toets om een lijst van alle ensembles weer te geven.

Het display toont het huidige ensemble.

- Houd de  $\Delta/\nabla$  toets ingedrukt om een ander ensemble te kiezen.
- Druk op de  $>$  toets om een lijst van alle ensembles weer te geven. De eerste zender van het ensemble wordt weergegeven.

#### Opmerking:

Drukken op de  $<$  toets brengt u terug naar de lijst van ensembles.

- Druk of houd de  $\Delta/\nabla$  toets één of meerdere keren ingedrukt om een andere zender te kiezen.
- Druk op de  $>$  toets om de zender af te spelen.

De geselecteerde zender zal beginnen met afspelen. U verlaat de lijstselectie.

### Zender opslaan resp. opgeslagen zenders oproepen

- Kies het gewenste DAB-geheugenniveau.

- Stel indien nodig de gewenste zender in.

- Druk gedurende ca. 2 seconden op de zendertoets **1-5** om de huidige service onder de toets op te slaan.

- of -

- Druk kort op zender 1-5 om de opgeslagen service op te roepen.

### Zenders kort beluisteren (scannen)

U kunt de scanfunctie gebruiken om alle ontvangbare zenders kort af te spelen.

- Houd de **MENU** toets ca. 2 seconden ingedrukt om het scannen te starten. Tijdens het afspelen worden het woord "SCAN" en de naam van de zender met tussenpozen weergegeven.

- Druk kort op de **MENU** toets om verder te luisteren naar de zender waarnaar u momenteel luistert.

### Actualiseren van de ontvangen zenders

Raadpleeg om de ontvangen zender bij te werken het hoofdstuk "Instellingen in het menu "DAB TUNER" uitvoeren", menupunt "SERVICESCAN" (zenders zoeken).



## DAB-weergave | radioweergave

### Schakelen tussen DAB en FM

U kunt verschillende instellingen kiezen om te schakelen tussen DAB- en FM-radioweergave. Omschakelen kan nodig zijn als de ontvangstkwaliteit in de DAB- of de FM-weergave sterk afneemt.

#### DAB-PTY

Met de PTY-functie kunt u een programmatype kiezen en zo gericht naar zenders zoeken, die bijvoorbeeld rockmuziek of sportprogramma's uitzenden.

##### Opmerking:

- De PTY-functie staat alleen ter beschikking, wanneer deze is ingeschakeld (zie hoofdstuk "Gebruikersinstellingen", paragraaf "Instellingen in menu "DAB TUNER" uitvoeren", menupunt "PTY").

#### Programmatype kiezen

Raadpleeg voor het selecteren van een programmatype het hoofdstuk "Gebruikersinstellingen" de paragraaf "Instellingen in menu "DAB TUNER" uitvoeren", menupunt "PTY TYPE" (programmatypen).

#### Zender zoeken

Druk op de toets  $\Delta/\nabla$ .

Tijdens de zoekdoorloop wordt het huidige gekozen programmatype op het display weergegeven. Zodra een zender met het gezochte programmatype wordt gevonden, blijft deze ingesteld.

##### Opmerking:

- Wanneer geen zender met het gekozen programmatype wordt gevonden, wordt kort "PTY NONE" weergegeven en klinken er 2 piepjes. De laatst ingestelde zender wordt opnieuw ingesteld.

#### Weergave omschakelen

Druk op de toets DIS om tussen deze weergaven

te wisselen.

| Weergave                                   | Betekenis  |
|--|--|
| <b>ABCDEF</b>                              | Zendernaam   |
| <b>DLS-mode</b>                            | Dynamic Label Service  |
| <b>ABCDEF</b>                              | Ensemblenaam   |
| <b>DAB1 5C</b><br>of<br><b>PI 5C</b>       | DAB-geheugenniveau/-frequentie<br>of<br>Geheugenpositie/frequentie |
| <b>DAB1 18:30</b><br>of<br><b>PI 18:30</b> | DAB-geheugenniveau/kloktijd<br>of<br>Geheugenpositie/frequentie    |

### Radioweergave RDS

In de ontvangstregio "EUROPE" (Europa) zenden veel FM-zenders naast hun programma tevens een RDS-sigitaal (Radio Data System) uit, dat de volgende extra functies mogelijk maakt:

- De zendernaam wordt in het display weergegeven.
- Het apparaat herkent verkeersberichten en nieuwsuitzendingen en kan deze in andere weergavesoorten automatisch doorgeven.
- Alternatieve frequentie (AF): wanneer de RDS-functie geactiveerd is, schakelt de autoradio automatisch naar de als beste te ontvangen frequentie van de ingestelde zender.
- Regional: sommige zenders verdelen hun programma op bepaalde tijden in regionale programma's met verschillende inhoud. Bij ingeschakelde REGIONAL-functie schakelt de autoradio alleen over naar alternatieve frequenties wanneer die hetzelfde regionale programma uitzenden.
- De radiotekstinformatie wordt op het display weergegeven.



De functies RDS en REGIONAL worden in het gebruikersmenu in- en uitgeschakeld (zie hoofdstuk "Gebruikersinstellingen", paragraaf "Instellingen in menu "FM TUNER" uitvoeren", menupunten "RDS AF" en "REGIONAL").

**Opmerking:**

- Als u een andere regio dan "EUROPE" (Europa) instelt, wordt de RDS-functie automatisch uitgeschakeld. De naam van de zender wordt nog steeds weergegeven. Om RDS-signalen van beschikbare radiozenders in uw regio te gebruiken, schakelt u de RDS-functie in het gebruikersmenu in.

### Naar radioweergave omschakelen resp. geheugenniveau kiezen

De volgende geheugenniveaus zijn beschikbaar in verschillende ontvangstregio's:

| Regio                        | Geheugenniveaus |
|------------------------------|-----------------|
| EUROPE (Europa)              | FM1/FM2/FMT/AM  |
| ASIA (Azië)                  | FM1/FM2/FMT/AM  |
| USA (VS)                     |                 |
| SOUTH AMERICA (Zuid-Amerika) |                 |
| THAILAND                     |                 |

- Druk op de toets **FM1>FM2>FMT>AM** om direct het gewenste geheugenniveau te kiezen.

**Opmerking:**

- In elk geheugenniveau kunnen maximaal 5 stations worden opgeslagen.

### Zenders instellen

Er zijn vele manieren om een radiozender in te stellen.

#### Zoekafstemming starten

- Druk kort op de toets **</>** om de zoekafstemming te starten.

**Opmerkingen:**

- Voor de ontvangstregio "EUROPE"-regio (Europa): in het FM-golfgebied worden alleen verkeersinformatiezenders ingesteld bij ingeschakelde voorrang voor verkeersinformatie (📻).
- De gevoeligheid van de zoekdoorloop kan worden ingesteld. In de FM-instelling kunt u het gevoeligheidsniveau kiezen: laag of hoog.

#### Zenders handmatig instellen

- Druk op de toets **◀◀/▶▶** om de frequentiewaarde handmatig te

verlagen/verhogen

### Zender opslaan resp. opgeslagen zender oproepen

- Kies het gewenste geheugenniveau.
- Stel evt. de gewenste zender in.
- Druk gedurende ca. 2 seconden op de voorkeuzetoets **1-5** om de huidige zender onder die toets op te slaan.

- of -

- Druk kort op voorkeuzetoets **1-5** om de opgeslagen zender op te roepen.

### Zenders kort beluisteren (scannen)

Met de scan-functie kunt u iedere ontvangbare zender of de opgeslagen zenders van het huidige golfgebied kort weergeven.

**Opmerking:**

- U kunt de duur van het fragment per zender instellen (zie hoofdstuk "Gebruikersinstellingen", paragraaf "Instellingen in menu " VARIOUS" (diversen) uitvoeren", menupunt "SCAN TIME" (luistertijd)).

#### Ontvangbare zenders van de golfband kort weergeven

- Druk gedurende ca. 2 seconden op de MENU toets om het scannen (korte beluistering) te starten. Tijdens het kort weergegeven worden op het display afwisselend "SCAN" en de actuele frequentie alsmede het geheugenniveau resp. de zendernaam weergegeven.





## Radioweergave | PTY-weergave

- ☛ Druk kort op de MENU toets om te blijven luisteren naar de zender waarnaar u momenteel luistert.

### Zenders automatisch programmeren (Travelstore)

Met Travelstore kunt u de 5 sterkste zenders van de regio in de golfgebieden FM en AM automatisch zoeken en op een geheugenniveau opslaan. Zenders die eerder op een bepaald niveau zijn opgeslagen, worden verwijderd.

In de "ASIA"-regio's (Azië), "USA" (VS), "SOUTH AMERICA" (Zuid-Amerika) en "THAILAND", kunnen nog eens 5 AM-zenders worden opgeslagen op het AMT-geheugenniveau.

- ☛ Kies een geheugenniveau voor de gewenste golfband, bijv. FMT of AM.
- ☛ Druk gedurende ca. 2 seconden op de toets SRC. De tuner begint dan met de automatische zoekafstemming; op het display wordt "FM TSTORE" weergegeven. Wanneer het opslaan voltooid is, wordt de zender op geheugenpositie 1 van geheugenniveau FMT resp. AMT weergegeven.

#### Opmerkingen:

- Voor de "EUROPE"-regio (Europa): bij ingeschakelde voorrang voor verkeersinformatie (☛) worden uitsluitend verkeersinformatiezenders opgeslagen.
- Wanneer het geheugenniveau FMT resp. AMT is gedeactiveerd (zie hoofdstuk "Gebruikersinstellingen", paragraaf "Instellingen in menu "FM TUNER" uitvoeren", menupunt "BAND SELECTION" (bandkeuze)), wordt deze bij het activeren van de Travelstore-functie automatisch weer geactiveerd.

In de ontvangstregio's "EUROPE" (Europa) en "USA" kan een FM-zender zijn actuele programmatype doorgeven, bijv. CULTUUR, POP, JAZZ, ROCK, SPORT of WETENSCHAP. Met de PTY-functie kunt u zo doelgericht naar uitzendingen van een bepaald programmatype zoeken, bijv. naar rock- of sportuitzendingen. Let erop, dat PTY niet door alle zenders wordt ondersteund.

#### Opmerking:

De PTY-functie staat alleen ter beschikking, wanneer deze is ingeschakeld (zie hoofdstuk "Gebruikersinstellingen", paragraaf "Instellingen in menu "FM TUNER" uitvoeren", menupunt "PTY").

### Programmatype kiezen

Voor het selecteren van een programmatype leest u in hoofdstuk "Gebruikersinstellingen" de paragraaf "Instellingen in menu "FM TUNER" uitvoeren", menupunt "PTY TYPE" (programmatype).

#### Opmerking:

In de EUROPA-regio kunt u de taal instellen waarin de programmatypen moeten worden weergegeven (zie

hoofdstuk "Gebruikersinstellingen", paragraaf "Instellingen in menu "FM TUNER" uitvoeren", menupunt "PTY LANG" (PTY-taal)).

### Zender zoeken

Voorwaarde: de PTY-functie is ingeschakeld.

- ☛ Lang drukken op de toets  $\Delta/\nabla$  om het PTY-programmatype te zoeken.

#### Opmerking:

- Wanneer geen zender met het gekozen programmatype wordt gevonden, wordt kort "NO PTY" weergegeven en klinken er 2 piepjes. De laatst weergegeven zender wordt opnieuw ingesteld.
- Wanneer de ingestelde of een andere zender uit de zenderketen op een later tijdstip het gewenste programmatype uitzendt, dan schakelt de autoradio automatisch van de actuele zender, resp. actuele audiobron, (bijv. USB) naar de zender met het gewenste programmatype. Houd er rekening mee dat deze functie niet door alle zenders wordt ondersteund.



## Weergave omschakelen

 Druk op de toets DIS om tussen deze weergaven te wisselen.

| Weergave     | Betekenis                                 |
|--------------|---|
| ABCDEF       | Zendernaam                                |
| RADIO TEKST  | Radiotekst, enkel indien beschikbaar      |
| PI FM1 89.90 | Geheugenlocatie/geheugenniveau/frequentie |
| PI FM1 08:40 | Geheugenlocatie/geheugenniveau/kloktijd   |

## Naar MP3/WMA/iPod-weergave omschakelen

 Druk net zo vaak op de SRC toets totdat de gewenste audiobron wordt weergegeven:

- "SD(HC)": geplaatste geheugenkaart
- "USB FRONT" of "USB REAR": vooraan of achteraan het apparaat aangesloten USB-datadrager.
- "IPOD FRONT / IPHONE FRONT" of "IPOD REAR / IPHONE REAR / IPHONE REAR": vooraan of achteraan het apparaat aangesloten iPod / iPhone.
- "AUX": aangesloten externe audiobron.

### iPod-modus

U kunt talrijke iPod- en iPhone-modellen via de USB-aansluiting vooraan of achteraan het apparaat op de autoradio aansluiten en het afspelen vanuit de autoradio sturen.

#### Opmerking:

- Een lijst met compatibele iPod- en iPhone-modellen vindt u aan het einde van deze handleiding. Blaupunkt kan het goed functioneren van andere iPod- en iPhone-modellen niet garanderen.
- Als een iPhone en iPod tegelijkertijd zijn aangesloten, worden de toestellen opgeladen via de USB-poorten. Als twee iPhones tegelijkertijd zijn aangesloten, is het niet mogelijk om ze op te laden.



Gebruik de juiste kabel bij het aansluiten van een iPod of iPhone op de autoradio via de USB-aansluiting.

## USB-geheugen aansluiten/ verwijderen

### Opmerking:

- U kunt een USB-geheugen aansluiten op de USB-poort aan de voorzijde en aan de achterzijde van het apparaat.

## USB-geheugen aansluiten

-  Schakel de autoradio uit, zodat het geheugen op de juiste wijze wordt aangemeld.
-  Om het geheugen aan te sluiten op de USB-poort aan de voorkant van het apparaat, trekt u eerst het deksel van de USB-poort naar voren totdat de USB-poort uitschuift en draait u deze vervolgens naar rechts om een USB-geheugen op de USB-poort aan de voorzijde van het apparaat aan te sluiten.
-  Sluit het USB-geheugen aan.
-  Schakel de autoradio in. Wanneer het USB-geheugen voor de eerste keer als audiobron wordt gekozen, worden eerst de data gelezen.

### Opmerkingen:

- Wanneer het aangesloten USB-geheugen niet weergegeven kan worden, wordt kort "USB ERROR" (USB-fout) weergegeven.
- De voor het inlezen benodigde tijd hangt af van het model en de grootte van het USB-geheugen.



## MP3/WMA/iPod-modus

### USB-geheugen verwijderen

- ☛ Schakel de autoradio uit, zodat het geheugen

op de juiste wijze wordt verwijderd.

- ☛ Trek het USB-geheugen los.
- ☛ Nadat u het geheugen uit de USB-poort aan de voorzijde van het apparaat hebt getrokken, sluit u de beschermkap van de USB-poort.

### Geheugenkaart plaatsen/ verwijderen

- ☛ Open de USB-klep.
- ☛ Schuif de geheugenkaart met de gelabelde zijde naar boven en de contacten naar voren in de kaartsleuf totdat deze vastklikt.
- ☛ Na het inschakelen kiest het apparaat automatisch de geplaatste geheugenkaart als audiobron. De data van de geheugenkaart worden ingelezen. Daarna begint het afspelen in MP3-modus.

#### Opmerkingen:

- Wanneer de geplaatste geheugenkaart niet kan worden weergegeven, wordt kort "SD ERROR" (SD-fout) weergegeven.
- De voor het inlezen benodigde tijd hangt af van het model en de grootte van de geheugenkaart.

### Geheugenkaart verwijderen

- ☛ Druk op de geheugenkaart, tot deze ontgrendelt.
- ☛ Trek de geheugenkaart uit de kaartsleuf.

### Titel kiezen

- ☛ Druk kort op de toets of , om naar de vorige/volgende titel te gaan.
- Snel zoeken met een lange druk op de toets of de toets .
- Druk op de toets om de map tijdens het afspelen te veranderen.

#### Opmerkingen:

- Druk op de 1 toets en – het display toont de naam van het nummer.
- Draai de volumeknop om het gewenste nummer te kiezen.
- Als het huidige nummer langer dan 3 seconden wordt afgespeeld en u drukt op de knop

1 en u draait de draaiknop één sprong naar links of rechts, wordt het nummer opnieuw afgespeeld.

### Mapkeuze (alleen MP3/WMA-weergave)

- ☛ Druk op de 1 toets en houd de draaiknop ingedrukt om terug te keren naar de USB-startmap.
- ☛ Draai de volumeknop om de gewenste map te kiezen.

#### Opmerkingen:

- ☐ Door de draaiknop enkele sprongen naar links of rechts te draaien, wordt het corresponderende aantal mappen voor of achter het nummer overgeslagen.

### Afspelen onderbreken

- ☛ Druk op de toets om het afspelen te stoppen ("PAUSE") of te hervatten.

### Scannen (alle titels kort weergeven) (behalve in de iPod-modus)

Met de scanfunctie worden alle beschikbare nummers gescand (kort weergegeven).

- ☛ Houd de draaiknop ca. 2 seconden ingedrukt om het scannen (korte beluistering) te starten of druk kort op de draaiknop om het huidige nummer verder af te spelen. Tijdens het scannen toont het display afwisselend "SCAN" en de bestandsnaam.

#### Opmerking:



De duur van het fragment is instelbaar (zie hoofdstuk "Gebruikersinstellingen", paragraaf "Instellingen in menu "VARIOUS" (diversen) uitvoeren", menupunt "SCAN TIME" (scantijd)).



## Afzonderlijke titels of mappen herhaald afspelen

➤ Druk op de toets **RPT**, om tussen de weergavemodi te schakelen:

| Bedrijf | Weergave             | Betekenis        |
|---------|----------------------|------------------|
| iPod    | <b>REPEAT TRACK</b>  | Titel herhalen   |
| MP3/WMA | <b>REPEAT TRACK</b>  | Titel herhalen   |
|         | <b>REPEAT FOLDER</b> | Map herhalen     |
| Algem.  | <b>REPEAT OFF</b>    | Normale weergave |

Als de REPEAT-functie geactiveerd is, verschijnt het symbool  (titel herhalen) of  (map herhalen) op het display.

## Weergave omschakelen

➤ Druk één of meerdere keren op de **DIS** toets om tussen de volgende displays te schakelen:

| Bedrijf      | Weergave / symbool      | Betekenis                                       |
|--------------|-------------------------|---|
| MP3/WMA/iPod | <b>PLAYTIME 00:15</b>   | Afspeeltijd                                     |
|              | <b>TOTAL TIME 03:37</b> | Duur van het nummer                             |
|              | <b>CLOCK 18:40</b>      | Tijd  |
|              | <b>ALLE INFO</b>        | Alle informatie in de vorm van scrollende tekst |

### Opmerking:

Telkens wanneer een nummer in MP3/WMA-modus wordt gewijzigd, toont het display kort de bestandsnaam en in iPod-modus de naam van het nummer en keert het display terug naar de vooraf ingestelde weergave.

### Browse-modus

In de browse-modus kunt u doelgericht een bepaalde titel op de MP3-/WMA-datadrager of iPod zoeken en selecteren, zonder de actieve weergave te onderbreken. **Browse-modus in MP3-/WMA-weergave**

In MP3-/WMA-weergave kunt u een titel uit een map van de datadrager kiezen en afspelen.

➤ Druk kort op toets **1**  om de browsemodus in MP3-/WMA-weergave op te roepen.

➤ Het symbool  knippert in het display. Het nummer dat momenteel wordt afgespeeld, wordt weergegeven.

#### Opmerkingen:

- Als de selectie niet wordt bevestigd, blijft het browsen gedurende 5 minuten actief.
- Druk te allen tijde op toets **1**  om de browse-modus te verlaten.

➤ Herhaal deze stap tot het gewenste nummer is geselecteerd.

#### Browse-modus in iPod-weergave

In de iPod-modus kunnen nummers worden geselecteerd en afgespeeld per categorie.

➤ Druk kort op toets **1**  om de browse-modus in iPod-weergave op te roepen.

#### Opmerkingen:

- Als de selectie niet wordt bevestigd, blijft het browsen gedurende 5 minuten actief.
- Druk te allen tijde op toets **1**  om de browse-modus te verlaten.

➤ Draai aan de draaiknop om de gewenste categorie te kiezen en bevestig uw keuze door op de draaiknop te drukken. De eerste map van de geselecteerde categorie wordt op het display weergegeven.

➤ Herhaal deze stap tot het gewenste nummer is geselecteerd. Het afspelen begint. De browse-modus wordt verlaten.



## MP3/WMA/iPod-weergave

### Zoeken op namen van nummers (behalve iPod-weergave)

In MP3-/WMA-weergave kunt u een titel uit een map van de datadrager kiezen en afspelen.

- Druk op de toets **1** gedurende ongeveer 2 seconden om het scannen (korte beluistering) te starten. U kunt nu een naam voor een bestand invoeren van maximaal 16 tekens.

#### Opmerkingen:

- U hoeft geen volledige bestandsnaam in te voeren. U kunt ook alleen het eerste teken van de bestandsnaam invoeren en uit de lijst met gevonden titels de gewenste titel kiezen.
- Druk op toets **1** om de browse-modus te allen tijde te verlaten.
- Draai aan de draaiknop om het teken voor de desbetreffende positie te kiezen.
- Druk kort op de draaiknop om naar de volgende positie te gaan.
- Druk de draaiknop ca. 2 seconden in om het zoeken te starten. Alle titels die overeenkomen met de ingevoerde bestandsnaam worden weergegeven.
- Draai indien nodig aan de draaiknop om de titel te kiezen.
- Druk kort op de draaiknop om de weergave te starten.

### Bluetooth®

De autoradio kan via Bluetooth® verbinding maken met andere Bluetooth®-compatibele apparaten zoals mobiele telefoons en MP3-spelers. Zo kunt u de autoradio met zijn geïntegreerde microfoon als handsfree-installatie voor verbonden mobiele telefoons gebruiken en de audio afspelen van Bluetooth®-apparaten via de luidsprekers van de autoradio (Bluetooth®-streaming).

Als een navigatietoepassing is geïnstalleerd op een van de mobiele telefoons die met dit apparaat zijn verbonden, kunt u berichten van de navigatietoepassing tegelijk met de interne audiobron van het apparaat (bijv. radio) afspelen. Bovendien kunnen de volumeneaus van beide geluidsbronnen aan elkaar worden aangepast. Zie het hoofdstuk "Extra functies in het Bluetooth-menu", "Aangesloten weergave in- en uitschakelen" en "Volumeregeling".

#### Opmerking:

U kunt ook een externe microfoon aansluiten voor handsfree bellen (zie het hoofdstuk "Installatie-instructies").

De Bluetooth®-technologie is een draadloze verbinding met beperkte reikwijdte. Om een verbinding met dit apparaat tot stand te brengen en in stand te houden, moeten Bluetooth-apparaten zich daarom in de buurt van het apparaat (in het voertuig) bevinden om een verbinding met dit apparaat tot stand te brengen en in stand te houden. Om een Bluetooth®-verbinding op te zetten, moet u de autoradio en het Bluetooth®-apparaat eerst koppelen. Wanneer u de apparaten koppelt, wordt aansluitend automatisch een

Bluetooth®-verbinding gerealiseerd. Deze verbinding blijft bestaan zolang het Bluetooth®-apparaat binnen het bereik blijft. Wanneer de verbinding wordt onderbroken, bijv. omdat u met de telefoon buiten het bereik komt, wordt de verbinding automatisch weer hersteld, wanneer u zich weer binnen het bereik bevindt.

U kunt 2 Bluetooth-apparaten (Twin Connect) tegelijkertijd aansluiten op dit apparaat. U kunt twee mobiele telefoons tegelijk verbinden, maar slechts één streamingapparaat. Wanneer een nieuw apparaat op dit apparaat wordt aangesloten, wordt de verbinding met de momenteel aangesloten apparaten automatisch onderbroken. De autoradio stelt u in staat om tot max. 15 verschillende Bluetooth®-apparaten te koppelen. U kunt elk van deze apparaten steeds snel en gemakkelijk weer verbinden met de autoradio.

### Bluetooth®-menu

In het Bluetooth®-menu vindt u alle functies voor het koppelen, verbinden en beheren van Bluetooth®-apparaten.

#### Bluetooth®-menu oproepen

- Druk kort op de **MENU** toets om het gebruikersmenu te openen.
- Draai aan de draaiknop tot het menupunt "BLUETOOTH" is geselecteerd.
- Druk op de draaiknop om het Bluetooth®-menu te openen.
- Draai de draaiknop tot het gewenste menupunt is geselecteerd.
- Voer de instelling uit (zie volgende punten).
- Druk kort op de **MENU** toets om het menu te verlaten.

**Opmerkingen:**

- Het verlaten van het Bluetooth®-menu vindt automatisch plaats ongeveer 30 seconden na de laatste druk op de toets. Vervolgens keert u terug naar de weergave van de huidige audiobron.
- Om terug te keren naar het bovenliggende niveau in het menu, draait u aan de draaiknop tot "<<<<" wordt gekozen en drukt u vervolgens op de draaiknop.
- Wanneer een Bluetooth®-proces bezig is (bijv. het herstellen van de verbinding met het laatst verbonden apparaat), dan zijn de functies van het Bluetooth®-menu geblokkeerd. Wanneer u gedurende deze periode probeert het Bluetooth®-menu te openen, dan wordt in het display kort "LINK BUSY" (verbinding bezet) weergegeven.  
Om de Bluetooth-procedure te onderbreken en het Bluetooth®-menu te openen, drukt u op de toets .

**Een apparaat koppelen en verbinden****Opmerking:**

U kunt met deze autoradio tot 5 Bluetooth®-apparaten koppelen. Voordat u een zesde apparaat kunt koppelen, moet u een van de 5 reeds gekoppelde apparaten eerst loskoppelen (zie hoofdstuk "Extra functies in het Bluetooth®-menu", paragraaf "Gekoppelde apparaten beheren").

Als u probeert een zesde Bluetooth®-apparaat te koppelen, wordt "PHONE LIST FULL - PLEASE DELETE ENTRIES FROM LIST" (Volle telefoonlijst - Delete items uit de lijst) weergegeven.

**Koppelen en verbinden van een mobiele telefoon****Opmerking:**

Wanneer momenteel een verbinding met een Bluetooth®-apparaat bestaat, dan wordt deze verbinding automatisch verbroken, wanneer u een ander apparaat koppelt en verbindt.

- Kies in het Bluetooth®-menu het menupunt "PAIRING" (koppelen).
- Druk op de draaiknop om het menu te openen. Het menupunt "MOBILE PHONE" wordt geselecteerd (mobiele telefoon).
- Druk op de draaiknop om uw mobiele telefoon te registreren. Op het display verschijnt de tekst "ENTER PIN" (PIN-code invoeren) en de huidige opgeslagen PIN-code (standaard "1234"). Tevens knippert het Bluetooth®-pictogram. Nu duurt het ongeveer 2 minuten voordat de autoradio de autoradio via uw Bluetooth®-mobiele telefoon herkent en ermee worden verbonden.

- Zoek op uw mobiele telefoon naar de autoradio (Bluetooth® naam) en breng een verbinding tot stand. Voer indien nodig de PIN-code in die op dit apparaat wordt weergegeven. Op het moment van koppelen van de radio met de telefoon verschijnt er op het scherm de mededeling "PAIRED" (gekoppeld) en vervolgens "CONNECTED" (verbonden).

**Opmerking:**

Wanneer geen verbinding gerealiseerd kan worden, wordt kort "CONNECT FAILED" (verbinding mislukt) weergegeven.

**Koppelen en verbinden van een Bluetooth®-apparaat met streaming-functie****Opmerking:**

Als de radio momenteel verbonden is met een streamingapparaat, wordt de verbinding automatisch onderbroken wanneer een ander streamingapparaat gekoppeld en verbonden wordt.

- Kies in het Bluetooth®-menu het menupunt "PAIRING" (koppelen).
- Druk op de draaiknop om het menu te openen. Het menupunt "MOBILE PHONE" wordt geselecteerd (mobiele telefoon).
- Draai aan de draaiknop om het menupunt "STREAMING" te kiezen (datatransmissie). Druk op de draaiknop om het streamingapparaat te registreren. De actueel opgeslagen PIN-code (standaard: "1234") wordt op het display weergegeven. Voer indien nodig de PIN-code van het apparaat voor datastreaming in.
- Draai aan de draaiknop om het cijfer voor de desbetreffende positie te kiezen.
- Druk op de draaiknop om naar de volgende positie te gaan.

**Opmerking:**

Niet alle streamingapparaten vereisen de invoer van hun PIN-code op de autoradio. Daarentegen moet u bij sommige streamingapparaten u de PIN-code van de autoradio invoeren. Bij deze apparaten hoeft u alleen maar herhaaldelijk op de draaiknop te drukken tot u voorbij de laatste positie komt en voert u deze pincode in op het streaming-apparaat. Op het display verschijnt de tekst "ENTER PIN" (PIN-code invoeren) en de huidige opgeslagen PIN-code (standaard "1234"). Tevens knippert het Bluetooth®-pictogram . De autoradio kan nu gedurende ca. 2 minuten door het streaming-apparaat worden herkend en verbonden.

## Bluetooth®

- Zoek op uw streaming-apparaat naar de autoradio (Bluetooth® naam) en breng een verbinding tot stand. Voer indien nodig de PIN-code in die op de autoradio wordt weergegeven.

Het display kan "PAIRED" (gekoppeld) weergeven, gevolgd door "CONNECTED" (verbonden), zodra de autoradio en het streaming-apparaat gekoppeld en verbonden zijn.

### Opmerkingen:

- Als er geen verbinding tot stand kan worden gebracht, geeft het display kort "CONNECT FAILED" (verbinding mislukt) weer.
- Wanneer een Bluetooth®-apparaat gekoppeld is met de autoradio, verschijnt het Bluetooth®-pictogram op het display.
- Na het inschakelen probeert de autoradio automatisch opnieuw verbinding te maken met het laatste verbonden apparaat. Als de verbindingsooging mislukt, verschijnt op het display "NO DEVICE" (geen apparaat). Probeer indien gewenst om de verbinding van het Bluetooth®-apparaat te herstellen.

## Twin connect

Als u twee Bluetooth®-apparaten tegelijkertijd met de autoradio wilt verbinden, moet de Twin Connect -functie in het Bluetooth®-menu worden geactiveerd (zie het hoofdstuk "Extra functies in het Bluetooth®-menu", paragraaf "Twin Connect activeren/deactiveren"). Als twee mobiele telefoons met de autoradio zijn verbonden, moet één van de verbonden telefoons als master-telefoon worden geselecteerd (zie hoofdstuk "Extra functies in het Bluetooth®-menu", paragraaf "Gekoppelde apparaten beheren"). Bij het activeren van Twin Connect wordt de op dat moment verbonden telefoon automatisch als master-telefoon ingesteld. Als geen van de telefoons met de autoradio is verbonden, wordt de laatst verbonden telefoon gedefinieerd als de master-telefoon. Een sterretje verschijnt naast de Bluetooth®-naam van de master-telefoon in de telefoonlijst (\*).

### Opmerkingen:

- Alleen de master-telefoon wordt gebruikt voor uitgaande gesprekken.
- De gebruiker heeft alleen toegang tot het telefoonboek van de master-telefoon.
- U kunt op elk moment een andere verbonden telefoon als uw master-telefoon kiezen.

## Telefoonfuncties

### Inkomend gesprek opnemen/weigeren

Bij een inkomend gesprek worden op het display afwisselend "CALL" (inkomende oproep) en het nummer van de beller weergegeven. De actuele audiobron wordt onderdrukt en een beltoon wordt via de autoradio-luidspreker weergegeven.

### Opmerking:

Wanneer het nummer van de beller niet wordt overgedragen, wordt i.p.v. het nummer "PRIVATE" (onbekend) weergegeven. Wanneer het nummer van de beller in de autoradio is opgeslagen met een naam, dan worden naam en nummer weergegeven. (zie paragraaf "Opslaan van het telefoonnummer in de autoradio" in dit hoofdstuk).

- Druk op de  toets om het gesprek aan te nemen. Op het display worden "CALL" (Gesprek) en de lopende gesprekstijd weergegeven.

- Druk op de toets  om het gesprek te weigeren of het lopende gesprek te beëindigen.

Op het display verschijnt "CALL END" (gesprek beëindigd).

### Opmerkingen:

- Tijdens een gesprek kunt u het volumeniveau wijzigen met de volumeregelaar of de microfoon en de luidsprekers uitschakelen door kort op de aan/uit toets te drukken.
- U kunt het minimumvolume voor het afspelen van de oproep vooraf instellen in de gebruikersmenu (zie hoofdstuk "Gebruikersinstellingen", paragraaf "Instellingen maken", paragraaf "Instellingen maken"). in het menu "VOLUME", menupunt "HANDSFREE VOL" (volume in handsfree-modus).
- Met een druk op de knop  kunt u schakelen tussen de luidsprekers van de autoradio en de mobiele telefoon.
- Als tijdens een telefoongesprek een tweede oproep wordt ontvangen, kan de tweede oproep niet worden beantwoord op de autoradio.
- Als het apparaat wordt uitgeschakeld terwijl het autocontact is ingeschakeld, wordt het automatisch ingeschakeld wanneer er een oproep binnenkomt. Dit stelt u in staat om te bellen via de handsfree carkit. De autoradio schakelt aan het einde van het gesprek automatisch weer uit.



## Bellen

☛ Kies in het Bluetooth® -menu "DIAL NEW NUMBER" (een nieuw nummer kiezen).

☛ Druk op de draaiknop om het Bluetooth® -menu te openen. U kunt nu een telefoonnummer tot maximaal 20 posities invoeren:

☛ Draai aan de draaiknop om het cijfer voor de desbetreffende positie te kiezen.

☛ Druk op de draaiknop om naar de volgende positie te gaan.

### Opmerking:

Om terug te keren naar de vorige positie in het invoermenu, draait u de draaiknop tot de optie "<" is geselecteerd en drukt u op de draaiknop.

☛ Druk op de knop  om het nummer te bellen dat u hebt ingevoerd. De tekst "CALLING" (bellen) en het geselecteerde nummer worden afwisselend op het display weergegeven. Zodra uw gesprekspartner het gesprek accepteert, wordt in het display "CALL" (oproep) en de lopende gesprekstijd weergegeven. Op het display verschijnt "CALL END" (gesprek beëindigd).

## Positie uit het telefoonboek oproepen

### Opmerking:

Deze functie is enkel beschikbaar wanneer het telefoonboek van de verbonden mobiele telefoon naar de autoradio is gekopieerd (zie hoofdstuk "Telefoonboekfuncties").

☛ Kies in het Bluetooth® -menu het menupunt "PHONEBOOK" (telefoonboek).

Druk op de draaiknop om het telefoonboek te openen.  
Op het display wordt de eerste positie in het telefoonboek weergegeven.

### Opmerking:

Als het telefoonboek nog niet is gekopieerd, verschijnt op het display kort "PHONEBOOK NOT AVAILABLE" (telefoonboek is niet beschikbaar).

☛ Kies in het Bluetooth® -menu het menupunt "PB SEARCH" (zoeken in telefoonboek).

☛ Druk op de draaiknop om het invoermenu te openen.

☛ Draai aan de draaiknop om de beginletters van de gezochte invoer te selecteren.

☛ Druk op de draaiknop om de keuze te bevestigen.

In het display wordt het eerste telefoonboekrecord getoond dat met de gewenste letter begint.

### Opmerking:

Is er geen positie met de gewenste beginletter in het telefoonboek, dan wordt in het display kort "NOT FOUND" (niet gevonden) weergegeven.

☛ Draai aan de draaiknop om een ander item te kiezen.

☛ Druk op de draaiknop of de knop  om het nummer te bellen. Op het display worden afwisselend "CALLING" (bellen) en het gekozen nummer weergegeven.

### Opmerking:

U kunt een positie uit het telefoonboek ook via snelkeuze bellen (zie "Snelkeuze van telefoonboekvermeldingen" in dit hoofdstuk).

## Oproep doen met Voice Dial (spraakkeuze)

### Opmerking:

Deze functie is alleen beschikbaar wanneer de verbonden mobiele telefoon spraakkeuze ondersteunt.

☛ Kies in het Bluetooth® -menu het menupunt "VOICE DIAL" (spraakkeuze).

☛ Druk op de draaiknop of de knop  om de spraakherkenning te activeren. De autoradio wordt gedempt en op het display verschijnt "SPEAK NOW" (spreek nu).

☛ Zeg de naam van de gewenste gesprekspartner.

### Opmerkingen:

- Wanneer bij activering van de spraakherkenning geen Bluetooth®-verbinding aanwezig is, wordt kort "VOICE DIAL FAILED – NO BT CONNECTION" (spraakkeuzefout – geen BT-verbinding) weergegeven.







## Bluetooth®

- Indien de genoemde naam niet wordt herkend of de tijd voor de spraakherkenning al verlopen is, wordt kort "DIAL FAILED" (kiezen mislukt) weergegeven.
- Door op de knop te drukken wordt de spraakherkenning onderbroken.
- Let erop, dat de duur van de spraakherkenning is begrensd en afhangt van de betreffende mobiele telefoon
- U kunt de spraakherkenning ook via het snelkiezen activeren (zie paragraaf "Snelkiezen voor spraakkeuze" in dit hoofdstuk).

### Telefoonnummer in de autoradio opslaan

U kunt telefoonnummers in de autoradio opslaan en met de snelkeuze (zie volgende paragraaf) oproepen.

Een telefoonnummer wordt voor de actueel verbonden telefoon opgeslagen en staat voor deze telefoon ter beschikking. De autoradio kan voor maximaal vijf gekoppelde apparaten telkens maximaal vijf nummers opslaan.

 Voer het telefoonnummer in zoals aangegeven in het hoofdstuk "Bellen".

 Druk gedurende ca. 2 seconden op de gewenste voorkeuzetoets **1 - 5** om alleen het nummer op te slaan.

 Druk de draaiknop ca. 2 seconden in om een naam voor de positie in te voeren. U kunt nu een naam met max. 15 posities invoeren.

 Draai aan de draaiknop om het teken voor de desbetreffende positie te kiezen.

 Druk op de draaiknop om naar de volgende positie te gaan.

#### Opmerking:

Om terug te keren naar de vorige positie in het invoermenu, draait u de draaiknop tot de optie "<" is geselecteerd en drukt u op de draaiknop.

 Druk gedurende ca. 2 seconden op de gewenste voorkeuzetoets > om het nummer en de naam op te slaan.

Op het display verschijnt kort "NUMBER SAVED" (nummer opgeslagen). Daarna keert u terug naar het Bluetooth®-menu, menupunt "DIAL NEW NUMBER" (nieuw nummer kiezen).

#### Opmerkingen:

- Een eerder onder de voorkeuzetoets opgeslagen nummer wordt overschreven.
- Wanneer een telefoon wordt ontkoppeld, worden de voor deze telefoon opgeslagen nummers automatisch gewist.

### Snelkeuze van een willekeurig telefoonnummer, het laatst gekozen of een opgeslagen nummer

Met snelkeuze kunt u bellen zonder de betreffende functie eerst in het Bluetooth®-menu te hoeven kiezen.

Druk om het laatst gekozen nummer opnieuw te bellen op de toets . Op het display

wordt het laatst gekozen nummer weergegeven.

#### Opmerking:

Wanneer momenteel geen mobiele telefoon is verbonden, dan wordt het Bluetooth®-menu geopend. Het menupunt "PAIRING" (aanmelden) is geselecteerd.

Druk op de toets  om het nummer te bellen. Op het display worden afwisselend "CALLING" (bellen) en het gekozen nummer weergegeven.

Om een opgeslagen nummer te bellen,

op de toets .

Druk op een voorkeuzetoets **1-5** > om een opgeslagen nummer te bellen.

#### Opmerking:



Wanneer onder de geselecteerde voorkeuzetoets geen nummer is opgeslagen, wordt kort "NO NUMBER" (geen nummer) weergegeven.

Druk op de toets  om het nummer te bellen. Op het display worden afwisselend "CALLING" (bellen) en het gekozen nummer weergegeven.

Om een willekeurig nummer te bellen,

 druk op de toets .

 druk op de draaiknop om het invoermenu te openen en een nummer in te voeren (voer het telefoonnummer in zoals beschreven in paragraaf "Oproep doen").

 Druk op de toets  om het nummer te bellen. Op het display worden afwisselend "CALLING" (bellen) en het gekozen nummer weergegeven.





## Bluetooth®

### Snelkiezen voor telefoonboekposities

#### Opmerking:

Deze functie is alleen beschikbaar:

- wanneer het telefoonboek van de verbonden mobiele telefoon naar de autoradio is gekopieerd (zie hoofdstuk "Telefoonboekfuncties"),
- wanneer het snelkiezen voor telefoonboekposities is ingesteld (zie hoofdstuk "Overige functies in het Bluetooth®-menu", paragraaf "Toetsfunctie voor snelkiezen instellen").

Om met het snelkiezen een positie van het telefoonboek te kiezen en op te roepen, houdt u de

 toets ongeveer 2 seconden ingedrukt.

Op het display wordt de eerste positie van het telefoonboek weergegeven, resp. de zoekfunctie voor telefoonboekposities weergegeven.

Kies indien nodig een ander item, zoals aangegeven onder "Selectie van een telefoonboekpositie".

Druk op de toets  om het nummer te bellen. Op het display worden afwisselend "CALLING" (bellen) en het gekozen nummer weergegeven.



### Snelkiezen voor spraakkeuze (Voice Dial)

#### Opmerking:

Deze functie is alleen beschikbaar:

- wanneer de verbonden mobiele telefoon spraakkeuze ondersteunt,
- wanneer het snelkiezen voor spraakkeuze is ingesteld (zie hoofdstuk "Overige functies in het Bluetooth®-menu", paragraaf "Toetsfunctie voor snelkiezen instellen").

Om met het snelkiezen de spraakherkenning te activeren,

 drukt u gedurende ca. 2 seconden op de toets . De autoradio wordt gedempt en op het display verschijnt "SPEAK NOW" (spreek nu).

 Zeg de naam van de gewenste gesprekspartner.

### Bluetooth®-streaming-weergave

U kunt via de luidsprekers van de autoradio muziek van een Bluetooth®-audio-apparaat weergeven, wanneer het audio-apparaat het Bluetooth®-profiel A2DP (Advanced Audio DistributionProfile) ondersteunt.

#### Bluetooth®-streaming starten

 Druk net zo vaak op de toets **SRC** totdat "BT-STREAM" op het display verschijnt. Het afspelen begint.



#### Opmerkingen:

- De Bluetooth®-streaming-weergave kan nu worden gekozen, wanneer een geschikt audio-apparaat is verbonden.
- Wanneer de verbinding met het Streaming-apparaat tijdens de weergave verloren gaat, wordt kort "DISCONNECTED" (verbinding verbroken) weergegeven en schakelt de autoradio over naar de vorige audiobron.
- Als u een telefoongesprek ontvangt terwijl u naar muziek luistert, wordt het nummer niet afgespeeld voordat het gesprek is beëindigd.

#### Titel kiezen

 Druk kort op de toets  om over te schakelen naar het vorige/volgende nummer.

of

 Druk kort op de toets  om over te schakelen naar het vorige/volgende nummer.

of

 Druk kort op de toets  om over te schakelen naar het vorige/volgende nummer.

#### Afspelen onderbreken

 Druk op de toets  om de weergave te stoppen ("PAUSE") of om de weergave te hervatten.

### Telefoonboekfuncties

#### Het telefoonboek van de mobiele telefoon naar de autoradio overdragen

U kunt het telefoonboek van de verbonden mobiele telefoon op de autoradio overdragen, om vanuit de radio posities van het telefoonboek op te roepen

#### Opmerkingen:

- De autoradio neemt alleen posities over uit het geheugen van de telefoon en niet van de in de telefoon aanwezige SIM-kaart.



## Bluetooth®

- Het telefoonboek wordt door de overdracht niet uit de telefoon gewist.
- U hebt alleen toegang tot het telefoonboek van de mastertelefoon als er twee mobiele telefoons tegelijkertijd verbonden zijn met de autoradio.

De autoradio kan de telefoonboeken van de gekoppelde telefoons opslaan met in totaal maximaal 1000 posities. Indien op de telefoon voor een contact meerdere nummers zijn opgeslagen (bijv. vaste nummer, mobiele telefoonnummer, kantoornummer, e.d.), dan wordt iedere nummer door de autoradio als afzonderlijke positie opgeslagen.

Iedere positie bestaat uit een naam en een nummer van telkens maximaal 20 tekens/cijfers.

### Opmerking:

Schakel de radio niet uit tijdens het kopiëren van het telefoonboek. Indien dit toch gebeurt of de voeding van de autoradio valt om andere redenen uit, dan moet u de overdracht opnieuw starten.

- ☛ Kies in het Bluetooth®-menu het menupunt "DOWNLOAD P-BOOK" (telefoonboek laden).
- ☛ Druk op de draaiknop en op het display verschijnt "PLEASE CONFIRM" (bevestig).
- ☛ Druk nogmaals op de draaiknop.

In het display wordt "PHONEBOOK DOWNLOADING – PLEASE WAIT" (telefoonboek wordt geladen – a.u.b. wachten) getoond. Wanneer het downloaden is voltooid, wordt kort "DOWNLD COMPLETE" weergegeven (download succesvol afgerond).

### Opmerkingen:

- Om de overdracht af te breken, drukt u op de knop .
- Indien de overdracht van het telefoonboek mislukt, wordt kort "DOWNLOAD FAILED" (laadfout) weergegeven.
- Wanneer de overdracht van het telefoonboek de geheugencapaciteit van de autoradio overschrijdt, wordt kort "PHONEBOOK FULL" (telefoonboek vol) weergegeven. De tot dan toe gekopieerde telefoonboekposities blijven opgeslagen.
- Wanneer u sinds de laatste overdracht op uw mobiele telefoon bij, posities heeft aangevuld of veranderd, dan kunt u het telefoonboek op de autoradio actualiseren door deze opnieuw over te dragen. Indien de geheugencapaciteit van de autoradio daarbij wordt overschreden, wist u eerst het al overgedragen telefoonboek (zie volgende paragraaf) of ontkoppelt u evt. een andere mobiele telefoon, om daarom ook het telefoonboek daarvan van de autoradio te wissen (zie paragraaf "Gekoppelde apparaten beheren" in dit hoofdstuk).

### Telefoonboek van de mobiele telefoon uit de autoradio verwijderen

U kunt het telefoonboek van een verbonden mobiele telefoon verwijderen.

#### Opmerking:

De telefoon blijft verbonden.

- ☛ Kies in het Bluetooth®-menu het menupunt "DELETE P-BOOK" (telefoonboek verwijderen).
- ☛ Druk op de draaiknop en op het display verschijnt "PLEASE CONFIRM" (bevestig).
- ☛ Druk op de draaiknop. Op het display verschijnt "EMPTY LIST" (lege lijst).

## Extra functies in het Bluetooth®-menu

### Twin connect in-/uitschakelen

Schakel twin connect aan/uit (er kunnen twee Bluetooth®-apparaten gelijktijdig op de autoradio worden aangesloten).

- ☛ Kies in het Bluetooth®-menu het menupunt "TWIN CONNECT".
- ☛ Druk op de draaiknop om de keuze te wijzigen.
- ☛ Draai de draaiknop om tussen de instellingen ON (aan) en OFF (uit) te schakelen.
- ☛ Druk op de draaiknop om de instelling te bevestigen.

### De Bluetooth® -PIN-code wijzigen

De fabrieksinstelling van de Bluetooth® -PIN van de autoradio is "1234"; deze moet bijvoorbeeld op de mobiele telefoon worden ingevoerd bij het koppelen van een mobiele telefoon. Deze PIN-code kan worden gewijzigd.

- ☛ Kies in het Bluetooth®-menu het menupunt "PIN EDIT" (PIN wijzigen).
- ☛ Druk op de draaiknop om het Bluetooth®-menu te openen. De actuele PIN wordt weergegeven.





- ☛ Druk nogmaals op de draaiknop. Nu kunt u de PIN-code invoeren:
- ☛ Draai aan de draaiknop om het cijfer voor de desbetreffende positie te kiezen.
- ☛ Druk op de draaiknop om naar de volgende positie te gaan.

#### Gekoppelde apparaten beheren

In het Bluetooth®-menu kunt u gekoppelde Bluetooth®-apparaten (mobiele telefoons en streaming-apparaten zoals MP3-spelers) beheren.

In de apparatenlijsten voor mobiele telefoons en streaming-apparaten worden de Bluetooth®-namen van de gekoppelde apparaten weergegeven. U kunt het volgende doen:

- De verbinding met het momenteel aangesloten Bluetooth®-apparaat verbreken
- Verbinding maken met een van de gekoppelde Bluetooth®-apparaten
- Een gekoppeld Bluetooth®-apparaat verwijderen
- De master-telefoon kiezen (voor de Twin Connect-functie)

☛ Kies in het Bluetooth®-menu "PHONE LIST" (telefoonlijst) of "STREAMING LIST" (streaming-apparatenlijst).

☛ Druk op de draaiknop om het menu te openen. Het eerste apparaat op de lijst wordt weergegeven.

#### Opmerking:

Als er geen apparaat is gekoppeld, wordt kort "EMPTY LIST" weergegeven (lege lijst).

☛ Draai aan de draaiknop om een ander apparaat of de optie "DELETE ALL" te kiezen (verwijder alles). De volgende opties zijn beschikbaar voor het aansluiten van het weergegeven apparaat:

☛ Druk op de toets

- of -

☛ Druk op de draaiknop om het menu te openen.

☛ Kies het menupunt "CONNECT" (verbinden).

#### Opmerking:

Het menu-item "CONNECT" (verbinden) verschijnt alleen wanneer het apparaat niet is verbonden. Wanneer het apparaat is verbonden, wordt "CONNECTED" een tijdje weergegeven (verbonden) en vervolgens weer de apparatenlijst.

#### Opmerking:

Wanneer geen verbinding gerealiseerd kan worden, wordt kort "CONNECT FAILED" (verbinding mislukt) weergegeven. Als het apparaat al is verbonden, geeft het display kort "CONNECT EXIST" weer (verbinding gemaakt).

Druk om de verbinding met het weergegeven apparaat te beëindigen,

☛ op de toets

- of -

☛ Druk op de draaiknop om het menu te openen.

☛ Kies het menupunt "DISCONNECT" (loskoppelen).

#### Opmerking:

Het menupunt "DISCONNECT" (loskoppelen) verschijnt alleen wanneer het apparaat niet is verbonden. Op het display verschijnt kort "DISCONNECTED" (losgekoppeld) en terug te keren naar de apparatenlijst.

#### Opmerking:

Als het apparaat niet verbonden was, geeft het display kort "NO CONNECTION" weer (geen verbinding).

Om een gekoppeld apparaat dat op het display wordt weergegeven te verwijderen,

☛ drukt u gedurende ca. 2 seconden op de toets .

- of -

☛ Druk op de draaiknop om het menu te openen.

☛ Kies het menupunt "DELETE" (verwijderen).

☛ Druk op de draaiknop. Op het display verschijnt "DELETED" (verwijderd) en u keert terug naar de apparatenlijst.

#### Opmerking:

Als een telefoon wordt verwijderd, worden de opgeslagen nummers voor deze telefoon en het telefoonboek dat van deze mobiele telefoon is overgezet, automatisch gewist.



Druk om het apparaat te kiezen dat op het scherm wordt weergegeven als de master telefoon,

- ☛ op de draaiknop om het menu te openen.
- ☛ Kies het menupunt "SET AS MASTER" (als master-telefoon instellen).

#### Opmerking:

Menupunt "SET AS MASTER" (als master-telefoon instellen) verschijnt alleen als er twee mobiele telefoons tegelijkertijd met de autoradio zijn verbonden.

- ☛ Druk op de draaiknop om terug te keren naar de apparatenlijst en het sterretje (\*) verschijnt naast de Bluetooth® -naam van het apparaat.
- Kies om alle gekoppelde mobiele telefoons of streamingapparaten te verwijderen,
- ☛ het menupunt "DELETE ALL" (alles verwijderen).
  - ☛ druk op de draaiknop en op het display verschijnt "PLEASE CONFIRM" (bevestig).
  - ☛ Druk nogmaals op de draaiknop.
- Op het display verschijnt kort "EMPTY LIST" (lege lijst).

#### Toetsfunctie voor snelkeuze instellen

U kunt kiezen of door lang indrukken van toets  het telefoonboek direct wordt geopend of de zoekfunctie voor de telefoonboekposities wordt geopend, of dat het spraakkiezen wordt activeert.

- ☛ Selecteer in het Bluetooth®-menu het menupunt "SOFTKEY" (programmeerbare toets).
- ☛ Druk op de draaiknop om de keuze te wijzigen.
- ☛ Draai de draaiknop om tussen de instellingen "PB SEARCH" (zoeken in telefoonboek), "PHONEBOOK" (voor telefoonboek) en "VOICE DIAL" (spraakkiezen) te wisselen.
- ☛ Druk op de draaiknop om de instelling te bevestigen.

#### De modus voor de Bluetooth® -streaming-weergave aanpassen

Om muziek af te spelen, selecteert u een Bluetooth-apparaat of een Android mobiele telefoon met bediening via de app.

- ☛ Selecteer in het Bluetooth®-menu het menupunt "BT MUSIC MODE" (BT muziek weergave).
- ☛ Druk op de draaiknop om het menu te openen.
- ☛ Draai de draaiknop om tussen de instellingen te "STREAMING MODE" (voor streaming apparaten) en "APP MODE" (voor Android mobiele telefoons met app controle) te wisselen.



- ☛ Druk op de draaiknop om de instelling te bevestigen.

#### Gecombineerde weergave activeren/deactiveren

Voorwaarde: De mobiele telefoon moet met de autoradio verbonden zijn als een streaming-apparaat. Wanneer ON is ingesteld, worden navigatieberichten van de aangesloten mobiele telefoon gelijktijdig met de actieve audiobron van het apparaat (bijv. radio) afgespeeld.

- ☛ Kies in het Bluetooth®-menu het menupunt "BT NAVI MIX".
- ☛ Druk op de draaiknop om de keuze te wijzigen.
- ☛ Draai de draaiknop om tussen de instellingen ON (aan) en OFF (uit) te schakelen.
- ☛ Druk op de draaiknop om de instelling te bevestigen.

#### Instellen van het volume

Alleen mogelijk bij geactiveerde gecombineerde weergave (BT NAVI MIX ON): Deze instelling maakt het mogelijk om het niveau van de navigatiemeldingen te verhogen of verlagen, om het aan te passen aan het niveau van de andere actieve audiobron. Instellingen: -5 tot +5.

- ☛ Selecteer in het Bluetooth® -menu het menupunt "BT NAVI GAIN" (versterking BT navigatieberichten).
- ☛ Druk op de draaiknop om de keuze te wijzigen.
- ☛ Draai aan de draaiknop om het gewenste niveau in te stellen.
- ☛ Druk op de draaiknop om de instelling te bevestigen.

## Externe audiobronnen

### Front-AUX-IN-poort



#### Gevaar!

#### Verhoogd letselgevaar door stekker.

In geval van een ongeluk kan de uitstekende stekker in de Front-AUX-IN-bus letsel veroorzaken. Het gebruik van rechte jacks of adapters leidt tot een verhoogd risicoletsel.

Daarom raden wij het gebruik aan van haakse jacks.

Zodra een externe audiobron zoals bijvoorbeeld een draagbare MP3-speler op de front-AUX-IN-bus is aangesloten, kunt u deze kiezen met de toets **SRC**, en verschijnt "AUX" op het display.



## Geluidsinstellingen

In het menu "AUDIO" kunt u de volgende geluidsinstellingen veranderen:

- Bas en treble instellen
- Volumeverdeling links/rechts (Balance) resp. voor/achter (Fader) instellen
- Instellen van de basversterking bij laag volume (Loudness) (luidheid)
- Kiezen van het geluidsprofiel
- Het niveau en de frequentie van de voorversterkeruitgang (Sub-Out) selecteren.
- De tijdvertraging voor het bijschakelen van een externe versterker instellen.
- De 3-bands equalizer afstellen

### Menu "AUDIO" oproepen en verlaten

- ☛ Druk kort op de **MENU** toets om het gebruikersmenu te openen.
- ☛ Draai aan de draaiknop tot het menupunt "AUDIO" is geselecteerd.
- ☛ Druk op de draaiknop om het "AUDIO" menu te openen.
- ☛ Draai de draaiknop tot het gewenste menupunt is gekozen.
- ☛ Voer de instelling uit (zie volgende paragraaf).
- ☛ Druk kort op de **MENU** toets om het menu te verlaten.

#### Opmerkingen:

- Ongeveer 15 seconden nadat de laatste toets is ingedrukt, wordt het menu automatisch verlaten en wordt de huidige audiobron weer weergegeven.
- Om terug te keren naar het bovenliggende niveau in het menu, draait u aan de draaiknop tot "<<<" wordt gekozen en drukt u vervolgens op de draaiknop.

### Instellingen in menu "AUDIO" uitvoeren

#### BASS

Niveau van de lage tonen. Instellingen: -7 tot +7.

- ☛ Draaiknop voor het wijzigen van de instelling tot het gewenste niveau is ingesteld.

#### TREBLE

Niveau van de hoge tonen. Instellingen: -7 tot +7.

- ☛ Draaiknop voor het wijzigen van de instelling tot het gewenste niveau is ingesteld.

#### BALANCE (balans)

De verdeling van het geluidsvermogen tussen de linker- en rechterzijde. Instellingen: van L9 (linkerzijde) tot R9 (rechterzijde).

- ☛ Draaibalansregelbaar om de instelling te wijzigen totdat de gewenste volumeverdeling is ingesteld.

#### FADER

Volumeverdeling voor/achter. Instellingen: van F9 (voor) tot R9 (achter).

- ☛ Druk op de draaiknop om de instelling te wijzigen.
- ☛ Draai aan de draaiknop om tussen de functies te schakelen.

- ☛ Druk op de draaiknop om de instelling te bevestigen.

#### LOUDNESS (luidheid)

Instellen van de lage tonen bij laag volume. Instellingen: ON (aan), OFF (uit).

- ☛ Druk op de draaiknop om de keuze te wijzigen.
- ☛ Draai aan de draaiknop om tussen de functies te schakelen.
- ☛ Druk op de draaiknop om de instelling te bevestigen.

#### PRESET EQ (geluidsprofiel)

Equalizer-voorinstellingen kiezen. Instellingen: Instellingen: POP, ROCK, CLAS (klassiek), OFF (geen voorkeur).

- ☛ Druk op de draaiknop om de keuze te wijzigen.
- ☛ Draai aan de draaiknop om tussen de functies te schakelen.
- ☛ Druk op de draaiknop om de instelling te bevestigen.

#### SUB-OUT

Het niveau en de frequentie van de voorversterkeruitgang (Sub-Out) instellen.

- ☛ Druk op de draaiknop om het menu te openen.
- ☛ Draai aan de draaiknop om tussen de opeenvolgende menu-items te wisselen:
  - FREQUENCY (Frequentie; instellingen: 80/120/160 Hz)
  - GAIN (Versterking; instellingen: 0 tot +7)





## Geluidinstellingen

- ☛ Druk op de draaiknop om de instelling voor het geselecteerde menu-item te wijzigen.
- ☛ Draai aan de draaiknop om het niveau of de frequentie in te stellen.
- ☛ Druk op de draaiknop om de instelling te bevestigen.

### AMP DELAY (inschakelvertraging)

De instelling van de vertraging waarmee de aangesloten versterker wordt ingeschakeld. Instellingen: 0,5/1,0/1,5/2,0/2,5 seconden en OFF (uit; geen vertraging).

- ☛ Druk op de draaiknop om de instelling te wijzigen.
- ☛ Draai de draaiknop tot de gewenste vertraging is ingesteld.
- ☛ Druk op de draaiknop om de instelling te bevestigen.

### De 3-bands equalizer instellen

De radio beschikt over een ingebouwde 3-bands equalizer. Voor ieder van de drie banden hoge tonen, middentonen en lage tonen kunt u een frequentie kiezen en het niveau instellen. Bovendien kunt u voor de lage tonen en de middentonen een kwaliteitsfactor instellen. Daarnaast biedt de equalizer een instelbare versterking van de lage tonen bij laag volume (X-Bass).

#### Menu "EQUALIZER" openen

- ☛ Kies in het menu "AUDIO" het menupunt "EQUALIZER".
- ☛ Druk op de draaiknop om het menu te openen.
- ☛ Draai aan de draaiknop om tussen de opeenvolgende menu-items te wisselen:
  - EQUALIZER
  - EQ TREBLE (EQ hoge tonen)
  - EQ MIDDLE (EQ middentonen)
  - EQ BASS (EQ lage tonen)
  - EQ X-BASS (EQ versterkte lage tonen bij laag volume)

#### Opmerking:

De submenu's in menu "EQUALIZER" worden niet automatisch na de laatste toetsbediening verlaten. Druk na de instelling kort op de **MENU** toets om het menu te verlaten.

#### EQUALIZER

Equalizer in- of uitschakelen. Instellingen: ON (aan), OFF (uit).

- ☛ Druk op de draaiknop om de keuze te wijzigen.
- ☛ Draai aan de draaiknop om tussen de functies te schakelen.
- ☛ Druk op de draaiknop om de instelling te bevestigen.

#### EQ TREBLE (EQ hoge tonen)

Hoge frequentie en niveau van de equalizer instellen.

- ☛ Druk op de draaiknop om het menu te openen.
- ☛ Draai aan de draaiknop om tussen de opeenvolgende menu-items te wisselen:
  - FREQUENCY (Frequentie; instellingen: 10/12,5/15/17,5 kHz)
  - GAIN (Versterking; instellingen: -7 tot +7)
- ☛ Druk op de draaiknop om de instelling voor het geselecteerde menu-item te wijzigen.

- ☛ Draai aan de draaiknop om het niveau of de frequentie in te stellen.
- ☛ Druk op de draaiknop om de instelling te bevestigen.
- ☛ Druk op de draaiknop om de instelling te bevestigen.

#### EQ MIDDLE (EQ middentonen)

Midden frequentie en niveau van de equalizer instellen.

- ☛ Druk op de draaiknop om het menu te openen.
- ☛ Draai aan de draaiknop om tussen de opeenvolgende menu-items te wisselen:
  - FREQUENCY (Frequentie; instellingen: 0,5/1,0/1,5/2,5 kHz)
  - GAIN (Versterking; instellingen: -7 tot +7)
  - Q-FACTOR (instellingen: 0,5/0,75/1,0/1,25)
- ☛ Druk op de draaiknop om de instelling voor het geselecteerde menu-item te wijzigen.
- ☛ Draai aan de draaiknop om niveau, frequentie resp. Q-factor in te stellen.
- ☛ Druk op de draaiknop om de instelling te bevestigen.



## Geluidsinstellingen | Gebruikersinstellingen

### EQ BASS

Lage frequentie en niveau van de equalizer instellen.

- Druk op de draaiknop om het menu te openen.
- Draai aan de draaiknop om tussen de opeenvolgende menu-items te wisselen:
  - FREQUENCY (Frequentie; instellingen: 80/100/200 Hz)
  - GAIN (Versterking; instellingen: -7 tot +7)
  - Q-FACTOR (instellingen: 1,0/1,25/1,5/2,0)
- Druk op de draaiknop om de instelling voor het geselecteerde menu-item te wijzigen.
- Draai aan de draaiknop om om niveau, frequentie resp. Q-factor in te stellen.
- Druk op de draaiknop om de instelling te bevestigen.

### EQ X-BASS

Frequentie en niveau voor de versterking van de lage tonen bij gering volume instellen.

- Druk op de draaiknop om het menu te openen.
- Draai aan de draaiknop om tussen de opeenvolgende menu-items te wisselen:
  - FREQUENCY (Frequentie; instellingen: 60/80/100 Hz)
  - GAIN (Versterking; instellingen: 0 tot +3)
- Druk op de draaiknop om de instelling voor het geselecteerde menu-item te wijzigen.
- Draai aan de draaiknop om het niveau of de frequentie in te stellen.
- Druk op de draaiknop om de instelling te bevestigen.

## Gebruikersinstellingen

### Gebruikersmenu oproepen en menu kiezen

Druk kort op de **MENU** toets om het gebruikersmenu te openen.  
In het gebruikersmenu vindt u de gebruikersinstellingen in de volgende menu's:

- FM TUNER
- DAB TUNER
- AUDIO (zie hoofdstuk "Geluidsinstellingen")
- DISPLAY (weergave)
- VOLUME
- CLOCK (klok)
- VARIOUS (diversen)
- BLUETOOTH (zie "Bluetooth®" sectie)

- Draai de draaiknop tot het gewenste menu is gekozen.
- Druk op de draaiknop om het gekozen menu te openen.
- Draai de draaiknop tot het gewenste menupunt is gekozen.

- Voer de instelling uit (zie volgende punten).
- Druk kort op de **MENU** toets om het menu te verlaten.

#### Opmerkingen:

- Ongeveer 15 seconden nadat de laatste toets is ingedrukt, wordt het menu automatisch verlaten en wordt de huidige audiobron weer weergegeven.
- Om terug te keren naar het bovenliggende niveau in het menu, draait u aan de draaiknop tot "<<<" wordt gekozen en drukt u vervolgens op de draaiknop.

### Instellingen in menu "FM TUNER" uitvoeren

#### TRAFFIC (verkeersinformatie) (alleen voor de ontvangstregio EUROPA)

Alleen mogelijk in de FM-radioweergave; voorrang voor verkeersberichten in- of uitschakelen. Instellingen: ON (aan), OFF (uit)



- Druk op de draaiknop om de keuze te wijzigen.
- Draai aan de draaiknop om tussen de functies te schakelen.
- Druk op de draaiknop om de instelling te bevestigen.
- Bij ingeschakelde voorrang voor verkeersinformatie wordt in het display het pictogram (filesymbool) weergegeven.







**REGIONAL (alleen voor de ontvangstregio EUROPA)**

Alleen mogelijk in de FM-radioweergave: Inschakelen/uitschakelen REGIONAL-functie  
Instellingen: ON (aan), OFF (uit)

-  Druk op de draaiknop om de keuze te wijzigen.
-  Draai aan de draaiknop om tussen de functies te schakelen.
-  Druk op de draaiknop om de instelling te bevestigen.



**SENSITIVITY (gevoeligheid)**

Gevoeligheid van de zoekafstemming instellen. Instellingen: LO (laag), HI (hoog).

-  Druk op de draaiknop om de keuze te wijzigen.
-  Draai aan de draaiknop om tussen de functies te schakelen.
-  Druk op de draaiknop om de instelling te bevestigen.



**HIGH CUT**

Instellen van de waarde van de High-Cut filter (hoge tonen filteren).  
Instellingen: OFF (uit), 1, 2, 3

-  Druk op de draaiknop om de keuze te wijzigen.
-  Draai aan de draaiknop om tussen de functies te schakelen.
-  Druk op de draaiknop om de instelling te bevestigen.

**RDS**

RDS-functie in- of uitschakelen. Instellingen: ON (aan), OFF (uit)



-  Druk op de draaiknop om de keuze te wijzigen.
-  Draai aan de draaiknop om tussen de functies te schakelen.
-  Druk op de draaiknop om de instelling te bevestigen.

**Opmerking:**

Wanneer de ontvangstregio "ASIA" (Azië), "USA" (VS), "SOUTH AMERICA" (Zuid-Amerika) of "THAILAND" wordt gekozen, wordt RDS automatisch uitgeschakeld. De naam van de zender wordt nog steeds weergegeven.

**PTY**

PTY-functie in- of uitschakelen. Instellingen: ON (aan), OFF (uit)



-  Druk op de draaiknop om de keuze te wijzigen.
-  Draai aan de draaiknop om tussen de functies te schakelen.
-  Druk op de draaiknop om de instelling te bevestigen.

**PTY TYPES**

Alleen bij ingeschakelde PTY-functie mogelijk: Programmatype kiezen



**Opmerking:**

Zodra een programmatype is gekozen, wordt dit programmatype in plaats van "PTY TYPES" als menupunt in het menu getoond.

-  Druk op de draaiknop om de keuze te wijzigen.
-  Draai aan de draaiknop om tussen de beschikbare programmatypen te schakelen.
-  Druk op de draaiknop om het gewenste programmatype te kiezen.





**PTY LANGUAGE (PTY-taal) (alleen ontvangstregio EUROPE (Europa))**

Alleen bij ingeschakelde PTY-functie mogelijk taal voor de weergave van de programmatypen kiezen. Instellingen: ENGLISH (Engels), DEUTSCH (Duits), FRANCAIS (Frans).

-  Druk op de draaiknop om het menu te openen.
-  Draai aan de draaiknop om tussen de beschikbare talen te schakelen.
-  Druk op de draaiknop om de gekozen taal te bevestigen.



**TUNER AREA (ontvangstregio)**

Ontvangstregio voor de radio-ontvangst selecteren. Instellingen: Het is mogelijk om de ontvangstregio te veranderen in "EUROPE" (Europa), "ASIA" (Azië), "USA" (VS), 'SOUTH-AMERICA' (Zuid-Amerika) en "THAILAND".

-  Druk op de draaiknop om het menu te openen.
-  Draai aan de draaiknop om tussen de ontvangstregio's te schakelen.
-  Draai aan de draaiknop om een ontvangstregio te kiezen. In het display wordt "PLEASE CONFIRM" (a.u.b. bevestigen) weergegeven.
-  Druk op de draaiknop om de gekozen ontvangstregio te bevestigen.

**Instellingen uitvoeren in menu "DAB TUNER"****ANT (antenne)**

Schakel de 12 V DAB-antennevoeding in of uit. Instellingen: ON (aan), OFF (uit).

-  Druk op de draaiknop om de keuze te wijzigen.
-  Draai aan de draaiknop om tussen de functies te schakelen.
-  Druk op de draaiknop om de instelling te bevestigen.



## Gebruikersinstellingen | Instellingen uitvoeren in het menu "VOLUME" (Volume)

### SERVICE SCAN

Begin kort naar de DAB-zender te luisteren.

- 🔊 Druk op de draaiknop. In het display wordt "CONFIRM" (bevestigen) weergegeven.
- 🔊 Druk nogmaals op deze toets om kort naar de zender te luisteren.

### SERVICE LINK

Kies het type link om naar de zender te luisteren. Instellingen: OFF (uit), ALL

(alle), DAB, FM

- 🔊 Druk op de draaiknop om de keuze te wijzigen.
- 🔊 Draai aan de draaiknop om tussen de functies te schakelen.
- 🔊 Druk op de draaiknop om de instelling te bevestigen.

### PRESET (voorinstellingen)

Kies de PRESET-optie voor DAB2 of DAB3. Instellingen: DAB2: ON (aan), OFF (uit), DAB3: ON (aan), OFF (uit).

- 🔊 Druk op de draaiknop om de keuze te wijzigen.
- 🔊 Draai aan de draaiknop om tussen de functies te schakelen.
- 🔊 Druk op de draaiknop om de instelling te bevestigen.

### PTY (DAB)

DAB PTY-functie in- of uitschakelen. Instellingen: ON (aan), OFF (uit).

- 🔊 Druk op de draaiknop om de keuze te wijzigen.
- 🔊 Draai aan de draaiknop om tussen de functies te schakelen.
- 🔊 Druk op de draaiknop om de instelling te bevestigen.

### SERVICENAME (zendernaam)

Kies het cijfernummer van de SERVICE NAME (zendernaam) Instellingen: DIGIT 8 (cijfer 8), DIGIT 16 (cijfer 16).

- 🔊 Druk op de draaiknop om de keuze te wijzigen.
- 🔊 Draai aan de draaiknop om tussen de functies te schakelen.
- 🔊 Druk op de draaiknop om de instelling te bevestigen.

## Instellingen in menu "DISPLAY" uitvoeren

### DIM MODE

Automatische of handmatige aanpassing van de displayhelderheid voor de dag/nacht selecteren. Instellingen: AUTO (displayhelderheid wordt automatisch met in-/uitschakelen van het dimlicht aangepast), MAN (displayhelderheid kan handmatig worden aangepast).

- 🔊 Druk op de draaiknop om de keuze te wijzigen.
- 🔊 Draai aan de draaiknop om tussen de functies te schakelen.
- 🔊 Druk op de draaiknop om de instelling te bevestigen.

De automatische aanpassing van de displayhelderheid is alleen mogelijk, wanneer uw autoradio volgens de inbouwhandleiding is aangesloten en uw voertuig over de bijbehorende aansluiting beschikt.

### SCROLLING (scrollen)

Kies de weergavemodus Schuivende tekst (bijv. wanneer MP3-bestandsnamen met meer

dan 15 tekens worden weergegeven): Eenmalige weergave of continue herhaling.

Instellingen: 1X (enkelvoudig display), ON (aan); continue herhaling).

- 🔊 Druk op de draaiknop om de keuze te wijzigen.
- 🔊 Draai aan de draaiknop om tussen de functies te schakelen.
- 🔊 Druk op de draaiknop om de instelling te bevestigen.

### LANGUAGE (taal)

Kies de displaytaal. Instellingen: ENGLISH (Engels), DEUTSCH (Duits), FRANCAIS (Frans).

- 🔊 Druk op de draaiknop om de keuze te wijzigen.
- 🔊 Draai aan de draaiknop om tussen de functies te schakelen.
- 🔊 Druk op de draaiknop om de instelling te bevestigen.

### DAY (dag)

Wijzig de helderheid van de achtergrondverlichting voor overdag. Instellingen: 01-16.

- 🔊 Druk op de draaiknop om de keuze te wijzigen.
- 🔊 Draai aan de draaiknop om tussen de functies te schakelen.
- 🔊 Druk op de draaiknop om de instelling te bevestigen.





## Gebruikersinstellingen | Instellingen uitvoeren in het menu "VOLUME" (Volume)

### NACHT

Wijzig de helderheid van de achtergrondverlichting voor 's nachts. Instellingen: 01-16.

- ☛ Druk op de draaiknop om de keuze te wijzigen.
- ☛ Draai aan de draaiknop om tussen de functies te schakelen.
- ☛ Druk op de draaiknop om de instelling te bevestigen.

### KLEUR

Wijzig de kleur van de achtergrondverlichting van het paneel.

U kunt de waarde van R (ROOD), G (GROEN), B (BLAUW) wijzigen om de kleur van de achtergrondverlichting te wijzigen.

- ☛ Druk op de draaiknop om de instelling te wijzigen in "R".
- ☛ Draai aan de draaiknop om tussen de achtergrondkleuren te schakelen.
- ☛ Druk op de draaiknop om de instelling te bevestigen.

en vervolgens

- ☛ Druk op de draaiknop om de instelling te wijzigen in "G".
- ☛ Draai aan de draaiknop om tussen de achtergrondkleuren te schakelen.
- ☛ Druk op de draaiknop om de instelling te bevestigen.

en vervolgens

- ☛ Druk op de draaiknop om de instelling te wijzigen in "B".
- ☛ Draai aan de draaiknop om tussen de achtergrondkleuren te schakelen.
- ☛ Druk op de draaiknop om de instelling te bevestigen.

#### Opmerking:

Het is mogelijk om 729 kleuren van de achtergrondverlichting van het paneel te kiezen door de R/G/B-waarde te wijzigen.

## Instellingen in menu "VOLUME" uitvoeren

### ON VOLUME

Inschakelvolumen instellen. Instellingen: ON VOLUME (inschakelvolumen; 1 - 50) of LAST VOLUME (laatste volumen; voor het uitschakelen van de autoradio laatste ingestelde volumen).



### Gevaar! Hoog geluidsvolume

Het inschakelvolumen kan onverwacht hoog zijn, indien de instelling LAST VOLUME (laatste volumen) is gekozen en bij de laatste keer uitschakelen van de radio een hoog volumen was ingesteld.

Stel altijd een gematigd volumen in.

- ☛ Druk op de draaiknop om het menu te openen.
- ☛ tussen de menupunten "LAST VOLUME" (laatste volumen) en "ON VOLUME" (inschakelvolumen) te schakelen.

Bij de keuze "LAST VOLUME":

- ☛ Druk tweemaal op de draaiknop om de instelling te bevestigen.

Bij de keuze "ON VOLUME":

- ☛ Druk op de draaiknop om de keuze te wijzigen.
  - ☛ Draai aan de draaiknop om het volumen in te stellen.
  - ☛ Druk op de draaiknop om de instelling te bevestigen.
- Minimale volumen voor verkeersberichten instellen.

### TRAFFIC VOL (volumen verkeersinformatie) (alleen ontvangstregio EUROPE (Europa))

Minimale volumen voor verkeersberichten instellen. Instellingen: 1-50.

- ☛ Druk op de draaiknop om de keuze te wijzigen.
- ☛ Draai aan de draaiknop om het volumen in te stellen.
- ☛ Druk op de draaiknop om de instelling te bevestigen.





## HANDSFREE VOL

Minimaal volume voor bellen instellen. Instellingen: 1-50.

- ☛ Druk op de draaiknop om de keuze te wijzigen.
- ☛ Draai aan de draaiknop om het volume in te stellen.
- ☛ Druk op de draaiknop om de instelling te bevestigen.

### Opmerking:

U kunt het volumeniveau tijdens een telefoongesprek wijzigen met de volumeregelaar.

## BEEP (toetstoon)

Bevestigingstoon in- of uitschakelen. Instellingen: ON (aan), OFF (uit).

### Opmerking:

Bij het opslaan van radiozenders klikt de bevestigingstoon ook wanneer de instelling OFF (uit) is gekozen.

- ☛ Druk op de draaiknop om de keuze te wijzigen.
- ☛ Draai aan de draaiknop om tussen de functies te schakelen.
- ☛ Druk op de draaiknop om de instelling te bevestigen.

## Instellingen in menu "CLOCK" (klok) uitvoeren

### PERM CLOCK (continue tijdsweergave)

De functie continue tijdsweergave via de instellingen in- of uitschakelen: ON (aan), OFF (uit).

- ☛ Druk op de draaiknop om de keuze te wijzigen.
- ☛ Draai aan de draaiknop om tussen de functies te schakelen.
- ☛ Druk op de draaiknop om de instelling te bevestigen.

Wanneer de continue weergave van de tijd is ingeschakeld, dan wordt op het display de tijd weergegeven. Pas na het indrukken van de toets wordt het display van de betreffende audiobron weergegeven. Ca. 15 seconden na de laatste toetsbediening wordt weer de tijd weergegeven.

### HOOR MODE (UURMODUS)

Kies de 12-uurs of 24-uurs tijdsweergave. Instellingen: 12, 24.

- ☛ Druk op de draaiknop om de keuze te wijzigen.
- ☛ Draai aan de draaiknop om tussen de functies te schakelen.
- ☛ Druk op de draaiknop om de instelling te bevestigen.

### SET (instellen)

De tijd instellen.

- ☛ Druk op de draaiknop om de keuze te wijzigen.
- ☛ Draai de draaiknop naar rechts om het uur in te stellen.
- ☛ Draai de knop naar links om de minuten in te stellen.
- ☛ Druk op de draaiknop om de instelling van de tijd te bevestigen.

### Opmerking:

In de 12-uurs klokmodus (HOUR MODE 12), wordt vóór de tijd de aanduiding "AM" (vóór 12 uur 's middags) of "PM" (na 12 uur 's middags) weergegeven.

### RDS CLOCK (automatische tijdstelling) (alleen voor de EUROPA-ontvangstregio)

Automatische tijdstelling met de via RDS verzonden tijdgegevens in- of uitschakelen.

Instellingen: ON (aan), OFF (uit).

### Opmerking:

De met de tijdgegevens ingestelde tijd is mogelijk niet correct, ook wanneer een RDS-zender wordt ontvangen.

- ☛ Druk op de draaiknop om de keuze te wijzigen.
- ☛ Draai aan de draaiknop om tussen de functies te schakelen.
- ☛ Druk op de draaiknop om de instelling te bevestigen.

## Instellingen in menu "VARIOUS" (diversen) uitvoeren

### DEMO MODE

Demomodus in- of uitschakelen. Instellingen: ON (aan), OFF (uit).

- ☛ Druk op de draaiknop om de keuze te wijzigen.
- ☛ Draai aan de draaiknop om tussen de functies te schakelen.
- ☛ Druk op de draaiknop om de instelling te bevestigen.

In de demomodus worden radiofuncties als scrollende tekst op het display weergegeven.



**SCAN TIME (scan-tijd)**

Duur van het fragment in seconden instellen. Instellingen: 4/8/12/16/60 seconden.

- Druk op de draaiknop om de keuze te wijzigen.
- Draai de knop naar rechts om het uur in te stellen.
- Draai de knop naar links om de minuten in te stellen.
- Druk op de draaiknop om de instelling van de tijd te bevestigen.

**SWC (configuratie stuurwielbediening)**

Toetsen van een aangesloten stuurwielbediening configureren.

- Druk op de draaiknop om het menu te openen.
- Draai aan de draaiknop om tussen de functies te schakelen.
- Druk op de draaiknop om een functie te kiezen.
- Druk ca. 1 seconde op de betreffende toets op de stuurwielbediening, om de toets met de gekozen functie te programmeren.

**VERSION (versie)**

Huidige softwareversie van de radio weergeven.

- Druk op de draaiknop om het menu te openen.
- Draai aan de draaiknop om het versienummer van de huidige software weer te geven.

**NORMSET (fabrieksinstellingen herstellen)**

Oorspronkelijke fabrieksinstellingen van de autoradio weer instellen.

- Druk op de draaiknop. Op het display wordt "PLEASE CONFIRM" (a.u.b. bevestigen) weergegeven.
- Druk op de draaiknop om het resetten te bevestigen.

De autoradio schakelt uit en wordt naar de fabrieksinstellingen teruggezet.

**Fabrieksinstellingen**

Belangrijke fabrieksinstellingen in het gebruikersmenu:

| Menupunt                          | Fabrieksinstellingen |
|-----------------------------------|----------------------|
| TUNER AREA                        | EUROPE (Europa)      |
| HICUT                             | 1                    |
| RDS                               | ON (Aan)             |
| REGIONAL                          | OFF (uit)            |
| TRAFFIC INFO (verkeersinfo)       | OFF (uit)            |
| SENSITIVITY (gevoeligheid)        | HI (Hoog)            |
| PTY                               | OFF (uit)            |
| TRAFFIC VOL (volume verkeersinfo) | 20                   |
| BEEP                              | ON (Aan)             |
| SCAN TIME (scantijd)              | 8 SEC                |
| DIMMER                            | MANUAL               |
| HOOR MODE                         | 24                   |
| CLOCK SET                         | 00:00                |

U kunt de oorspronkelijke fabrieksinstellingen van de autoradio in het gebruikersmenu herstellen (zie hoofdstuk "Gebruikersinstellingen", paragraaf "Instellingen in menu "VARIOUS" (diversen) uitvoeren", menupunt "NORMSET" (fabrieksinstellingen herstellen)).





## Nuttige informatie

### Garantie

De garantievoorwaarden zijn beschikbaar op [www.blaupunkt.com](http://www.blaupunkt.com).

### Service

Als u ooit gebruik wenst te maken van een reparatieservice, vindt u informatie over servicepartners in uw land onder [www.blaupunkt.com](http://www.blaupunkt.com).

## Technische gegevens

### Voedingsspanning

Bedrijfsspanning: 10,5-14,4 V

### Stroomverbruik

In bedrijf: < 10A

10 sec. na het uitschakelen van het apparaat: < 3,5mA

### Versterker

Uitgangsvermogen: 4x24 Watt voor wisselstroom bij  
14,4 volt bij 4 ohm.  
4x50 watt max. p

### Tuner

Golfgebieden Europa/Azië/Thailand:

FM: 87,5-108 MHz

AM (MW): 531 – 1.602 kHz

Golfgebieden Verenigde Staten:

FM: 87,7-107,9 MHz

AM (MW): 530 – 1.710 kHz

Golfgebieden Zuid-Amerika:

FM: 87,5-107,9 MHz

AM (MW): 530 – 1.710 kHz

FM-frequentierespons:

30 - 15.000 Hz

Vier kanalen: 4 V

### Ingangsgevoeligheid

MIC: 300 mV/10 kΩ

### Afmetingen en gewicht

B x H x D: 178x50x110mm

Gewicht: ca. 0,85 kg



## Inbouwhandleiding

### Adviezen voor de veiligheid

Neem bij de installatie en de aansluiting de volgende veiligheidsadviezen in acht.

Ontkoppel de negatieve pool van de accu. De veiligheidsadviezen van de fabrikant in acht nemen.

Bij het gaten boren erop letten dat geen voertuigonderdelen worden beschadigd.

De dwarsdoorsnede van de plus- en minkabel mag niet minder dan 1,5 mm<sup>2</sup> zijn.

#### Sluit de stekkers van de auto niet aan op de radio!

De voor uw voertuig vereiste adapterkabel is bij elke BLAUPUNKT-dealer verkrijgbaar!

Afhankelijk van het model kunnen de details van uw voertuig soms afwijken van de hier gegeven beschrijving. Blaupunkt stelt zich niet aansprakelijk voor schade door fouten bij de montage of aansluiting en schade als gevolg daarvan.

Mochten de hier vermelde aanwijzingen voor de montage voor u niet van toepassing zijn, dan kunt u contact opnemen met uw Blaupunkt-verkooppunt, uw autofabrikant of onze telefoonlijn.

Bij inbouw van een versterker moeten eerst de massacontacten van de apparaten worden verbonden voordat de stekkers voor de line-outpoorten worden aangesloten.

**De massa van andere apparaten mag niet aan de massa van de autoradio (behuizing) worden aangesloten.**



## Montage-instructies

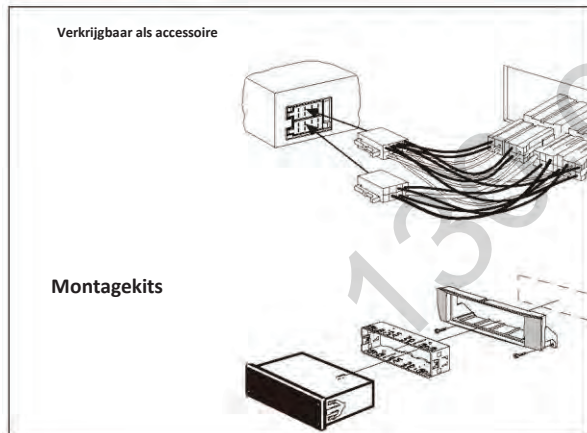
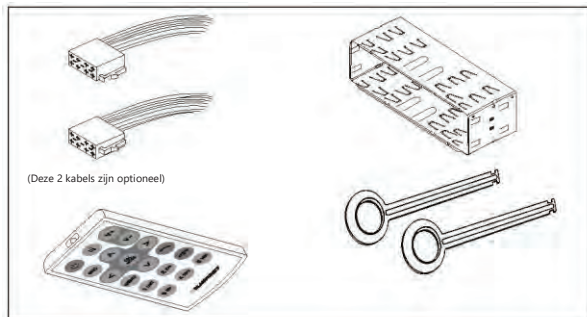

1.

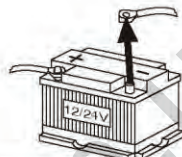

2.

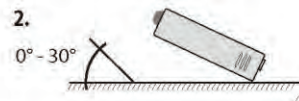

3.

- 1 USB-aansluiting achteraan
- 2 Knoppen van de afstandsbediening op het stuurwiel
- 3 Microfooningang
- 4 DAB-antenne
- 5 Sub-uitgang (Subwoofer)
- 6 Voorversterkeruitgang (achteraan)
- 7 Voorversterkeruitgang (achteraan)
- 8 Radio-antenne

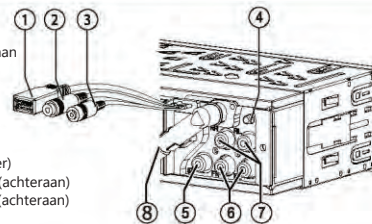

4.

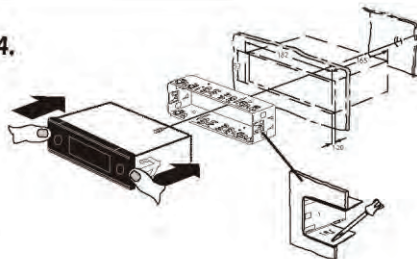



5.

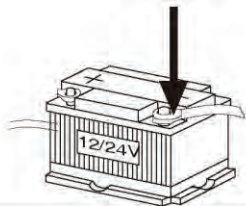

|   | A                      |   | B                      |
|---|------------------------|---|------------------------|
| 1 | NC                     | 1 | RR+ luidsprekeruitgang |
| 2 | Telefoon dempen        | 2 | RR- luidsprekeruitgang |
| 3 | NC                     | 3 | RF+ luidsprekeruitgang |
| 4 | Permanent +12V         | 4 | RF- luidsprekeruitgang |
| 5 | Auto antenne*          | 5 | LF+ luidsprekeruitgang |
| 6 | Achtergrondverlichting | 6 | LF- luidsprekeruitgang |
| 7 | Kl. 15/ontsteking      | 7 | LF+ luidsprekeruitgang |
| 8 | Aarding                | 8 | LF- luidsprekeruitgang |

\*  Stroomvoorziening +12 V / max. 150 mA  
 max. USB-voeding: 5V/1A  
 Voedingsspanning antenne (DAB): 12V/200mA





## Styring

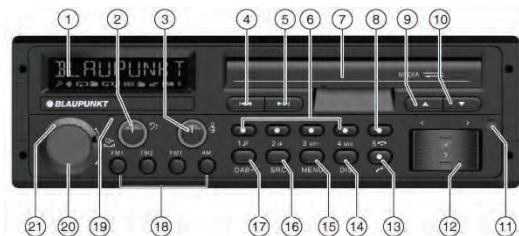

- 1 Display
- 2 Basregulering (tryk let for at dreje til venstre/højre)  
Skift basniveau
- 3 Diskantregulering (tryk let for at dreje til venstre/højre)  
Skift diskantniveau
- 4 Knap [◀▶]
- 5 Knap [▶▶]
- Radiotilstand: Manuel søgning et punkt ned/op.  
DAB: Manuel søgning en kanal ned/op.  
Langt tryk: Automatisk søgning efter næste anvendte multiplex/kanal  
USB/SD: Skift til forrige/næste sang  
Langt tryk: Hurtig spoling frem/tilbage
- 6 Knapsæt 1-5  
Lagring/Opkald af forudindstillede stationer (FM/AM/DAB)
- 7 USB/SD/AUX-indgangsklap
- 8 Knap [↕]  
Afslut/afvis opkald
- 9 Knap [▲]
- 10 Knap [▼]
- Radiotilstand: Programmering af stationer op/ned. Langt tryk: PTY søgning  
DAB: Skift til forrige/næste kendte multiplex  
Langt tryk: PTY søgning  
USB/SD: Skift til forrige/næste kendte multiplex
- 11 Fjernbetjeningsvindue

- 12 Knap </>  
Radiotilstand: Automatisk søgning af forrige/næste station  
DAB tilstand: skift til forrige/næste station  
USB/SD: Skift til forrige/næste kendte multiplex  
Langt tryk: Hurtig spoling frem/tilbage
- 13 Knap [↕]  
Modtagelse af opkald
- 14 **DIS** knap  
Kort tryk: Skift displaytilstand  
Langt tryk: Skift baggrundslysets styrke
- 15 **MENU** knap  
Kort tryk: Abn indstillinger  
Langt tryk: Start at lytte til INTRO (FM/ DAB/USB/SD)
- 16 **SRC** knap  
Vælg et optagelsesniveau eller lydkilde
- 17 **DAB+** knap  
Valg af DAB-tilstand eller DAB+-optagelsesniveau
- 18 **FM1 / FM2 / FMT / AM** -knap  
Direkte valg FM1/FM2/FMT/AM
- 19 Mikrofon
- 20 Tænd/sluk-knap.  
Kort tryk: tænd for bilens lydsystem  
Under drift: dæmp lydstyrken til bilradioen (Mute)  
Langt tryk: tænd for bilens lydsystem  
Drejning: Skift lydniveau
- 21 **Balance**-knap  
Drej, for at skifte lydbalancen



## Sikkerhedsinstruktioner | Trafiksikkerhed

### Sikkerhedsanvisninger

Apparatet er fremstillet i overensstemmelse med de nuværende teknologiuudviklingsstandarder og generelt anerkendte sikkerhedsregler. Manglende overholdelse af de i denne betjeningsvejledning angivne sikkerhedsregler kan føre til forskellige faresituationer. Denne betjeningsvejledning indeholder vigtige oplysninger om let og sikker installation af bilradioen og dens funktion.

- Læs hele betjeningsvejledningen grundigt, før du bruger bilradioen.
- Opbevar betjeningsvejledningen på et sted, hvor den til enhver tid er tilgængelig for alle brugere.
- Husk, at vedhæfte betjeningsvejledningen, hvis bilradioen overdrages til tredjepart. Tag desuden hensyn til instruktioner fra andre apparater, der er relateret til bilradioen.

### Anvendte symboler

Denne betjeningsvejledning indeholder følgende symboler:



**FARE!**

Advarsel om skader



**OBS!**

Advarsel om skade på CD-drev



**FARE!**

Advarsel om høj lydstyrke



CE-mærket bekræfter overholdelse af EU's retningslinjer.



Bestemmer handlingsrækkefølgen

- Betyder optælling

### Trafiksikkerhed

Overhold følgende trafiksikkerhedsinstruktioner:

- **Brug af apparatet må ikke forstyrre sikker kørsel.** Hvis du er i tvivl, skal du stoppe på et sikkert sted og betjene apparatet, mens bilen holder standset.
- **Indstil altid en moderat lydstyrke,** for at beskytte din hørelse og for at kunne høre advarselssignaler (f.eks. fra politiet). Hvis lyden er slukket (f.eks. ved ændring af lyd-kilden), registreres lydstyrken ikke. Forøg ikke lydstyrken, mens lyden er afbrudt.

### Generelle sikkerhedsinstruktioner

Overhold følgende instruktioner for at undgå personskader:

- **Du må ikke åbne eller modificere apparatet.** Apparatet er udstyret med en klasse 1-laser, der kan beskadige synet.
- **Forøg ikke lydstyrken, mens lyden er slukket,** f.eks. når du ændrer lyd-kilden. Ændring af lydstyrken, når lyden er afbrudt, høres ikke.

### Tilsluttet anvendelse

Apparatet er designet til montering og betjening med 12 V køretøjsspænding og skal monteres i et radiopanel i henhold til DIN-standard. Effektgrænserne i de tekniske data skal overholdes. Al slags reparationer og eventuel montering skal udføres af en specialist.

### Monteringsanvisninger

Apparatet må kun installeres selvstændigt, hvis du har erfaring med installation af bilradio og viden om elektriske tilslutninger i en bil. For at gøre dette skal du følge installationsinstruktionerne angivet i slutningen af denne betjeningsvejledning.





## Bemærkninger til rengøring | Bemærkninger om bortskaffelse | Leveringsomfang Start af apparatet

### Overensstemmelseserklæring

Blaupunkt Competence Center Car MultimediaEvo Sales GmbH erklærer, at dette apparat overholder de grundlæggende krav og andre relevante bestemmelser i 2014/53 / EU-direktivt.

Overensstemmelseserklæringen findes på internettet på [www.blaupunkt.com](http://www.blaupunkt.com).

### Rengøringsanvisninger

Opløsningsmidler, rengørings- og slibemidler, samt panelspray og plastikplejeprodukter kan indeholde ingredienser, der kan skade apparatets overflade.

- Brug kun en tør eller let fugtig klud til at rengøre apparatet.
- Rengør om nødvendigt kontrolpanelets kontakter med en blød klud fugtet med et alkoholholdigt middel.

### Vejledning vedrørende bortskaffelse



Brugt udstyr må ikke bortkaffes sammen med husholdningsaffald!

For at bortkaffe apparatet skal du tage den med til din lokale genbrugsstation.

### Indholdet af leveringen

Leveringen inkluderer:

- 1 bilradio
- 1 Betjenings-/installationsvejledning
- 1 Kabinet
- 1 adapter til antennebakke
- 2 Demonteringsværktøj
- 1 afstandskrue
- 1 rum til tilslutningskablet A (valgmulighed)
- 1 rum til tilslutningskablet B (valgmulighed)
- 1 håndholdt fjernbetjening (med batterier)

### Ekstra udstyr (ikke inkluderet i leveringen)

Brug tilbehør godkendt af Blaupunkt. For mere information, kontakt din Blaupunkt-distributør eller online på [www.blaupunkt.com](http://www.blaupunkt.com)

### Displaysprog

- ☛ Du kan indstille, om meddelelserne, der vises på displayet, skal være på engelsk eller tysk. Den ønskede indstilling foretages i brugermenuen (se kapitlet "Brugerindstillinger"; afsnit "Foretag indstillinger i menuen" DISPLAY "" menupunkt "SPROG").

### Vigtig anvisning vedrørende radiomodtagelse

Bilradioen kan bruges i forskellige modtagelsesregioner, hvor forskellige frekvensområder og

radiosignalteknologier bruges. Det er muligt at ændre den modtagende region til "EUROPE" (Europa), "ASIA" (Asien), "USA" (USA), "SOUTH AMERICA" (Sydamerika) og "THAILAND" (Thailand).

Alternativt skal du først indstille det relevante radiomodtagelsesregion i brugermenuen (se kapitel "Brugerindstillinger", afsnit "Foretag indstillinger i TUNER"-menuen, menupunkt "TUNER AREA" (Modtagelsesområde)).

#### Tænd/sluk

##### Tænd/sluk ved hjælp af tænd/sluk-knappen.

☛ Tryk på tænd/sluk-knappen for at tænde for apparatet. Bilradioen er tændt.

☛ Hold tænd/sluk-knappen nede i mere end 2 sekunder for at slukke for bilradioen. Bilradioen er slukket.

#### Vejledning:

Hvis bilradioen er tændt med køretøjets tænding slukket, slukkes enheden automatisk efter 1 time for at spare på køretøjets batteri.



## Volumenkontrol i DAB-tilstand

### Tænd/sluk ved brug af køretøjets tænding

Hvis enheden er tilsluttet køretøjets tænding i henhold til installationsvejledningen og ikke er slået fra med tænd/sluk-knappen, bliver den tændt, når køretøjets motor tændes.

### Volumen

#### Indstilling af volumen

Volumenet er justerbar fra 0 (slukket) til 50 (maks.).

🔊 Drej drejeknappen for at skifte mellem funktioner.

#### Vejledning:

Hvis telefonen er tilsluttet bilradioen, som beskrevet i installationsvejledningen, bliver bilradioen slået fra under telefonsamtalen. Når enheden er slået fra, vises "TELEPHONE" (telefon) på displayet.

#### Dæmpning af hovedenhedens volumen (Mute)

🔊 Tryk kort på tænd / sluk-knappen for at dæmpe bilradioens volumen eller stille tilbage til det forrige lydstyrkeniveau. Når volumenet er slukket, vises "MUTE" på displayet.

### Trafikrapporter

I "EUROPE" (Europa) -regionen er det muligt at modtage trafikmeddelelser sendt af FM-stationer ved hjælp af RDS-signalet. Hvis du aktiverer prioriteten for trafikmeddelelser, skifter enheden automatisk til at modtage trafikmeddelelser, selv når enheden ikke fungerer i radiotilstanden.

Hvis prioriteten er aktiveret, vises symbolet på trafikpropper på displayet ().

Under trafikmeddelelser vises "TRAFFIC" på displayet. Den ønskede indstilling foretages i brugermenuen (se kapitlet "Brugerindstillinger"; afsnit "Foretag indstillinger i menuen "TUNER" menupunkt "TRAFFICINFO" (Trafikinfor)).

#### Vejledning:

Under modtagelse af en trafikmeddelelse øges volumen. Det er muligt at indstille mindstevolumen for trafikmeddelelser (se kapitlet "Brugerindstillinger", afsnit "Foretag indstillinger i "VOLUME"-menuen, menupunkt "TRAFFIC VOL" (Volumen af trafikmeddelelser)).

For at annullere den skiftede trafikmeddelelse, tryk på **SRC**-knappen.

### DAB tilstand

På grund af DAB-radioen kan du kan du fuldt ud gøre brug af radioen i digital lyd kvalitet. Til sammenligning med standard transmissionsmetoden udsendes nogle radioprogrammer (stationer) altid på samme frekvens for DAB. Disse stationer er forbundet med såkaldte multiplekser. I nogle tilfælde kan den samme station modtages

på forskellige multiplekser.

#### Vejledning:

Der er behov for en speciel DAB-antenne, for at modtage DAB-signaler. Eller en separat DAB-antenne placeret på et tag eller et vindue eller en DAB / AM / FM-sammensat antenne.

#### Valg af DAB-tilstand eller DAB-optagelsesniveau

🔊 Tryk på DAB+ -knappen flere gange i træk, indtil det ønskede DAB-niveau vises: DAB1 >DAB2 >DAB3. Når DAB-tilstanden er aktiveret, vises symbolet på displayet .

#### Vejledning:

- Du kan gemme op til 5 stationer på hvert DAB-lagerniveau.
- Den ønskede indstilling foretages i brugermenuen (se kapitlet "Brugerindstillinger"; afsnit "Foretag indstillinger i menuen "DABTUNER" menupunkt "PRESETS" (Forudindstillinger). Deaktiverede DAB-optagelsesniveauer springes over, når du vælger kilden via SRC-knappen.

### Indstilling af multiplekser/stationer

Takket være DAB er nogle stationer, der sender med samme frekvens, altid forbundet i en "multipleks".





### Valg af multipleks

Multiplekser modtaget tidligere kan vælges direkte (for at dette skal virke, skal det være muligt at modtage multipleksen).

- Tryk kort på  $\Delta/\nabla$ , for at skifte til forrige/næste multipleks. Den første station, der er tilgængelig på multipleksen, afspilles.

#### Vejledning:

Når PTY funktionen er aktiveret, tryk længe på  $\Delta/\nabla$  knappen, for at søge PTY-programtypen.

### Indstilling

Du kan nu søge efter multiplekser ved hjælp af søgning.

- I DAB-tilstanden starter søgningen med et langt tryk på  $\lll/\ggg$  knappen.

### Valg af station

Når du har valgt multiplexen, kan du vælge en af stationerne.

- For at gøre dette, tryk kort på  $</>$  knapperne.

### Valg af liste

Tidligere modtagne stationer eller multiplekser kan vælges direkte fra listerne uden at afbryde afspilningen (for at dette skal virke, skal det være muligt, at modtage stationer/multiplekser).

- Et langt tryk på knappen **DAB+** fører dig til listen.
- Tryk på  $<$  knappen, for at få vist en liste over alle multiplekser.

Den aktuelle multipleks vises på displayet.

- Tryk på eller hold  $\Delta/\nabla$  knappen nede, for at vælge en anden multipleks.
- Tryk på  $>$  knappen, for at få vist alle stationer i den valgte multipleks. Den første station i multiplekset vises.

#### Vejledning:

Ved at trykke på  $<$  kommer du tilbage til multiplekslisten.

- Tryk på  $\Delta/\nabla$  knappen en eller flere gange, eller hold den nede for at vælge en anden station.
- Tryk på  $>$ , for at afspille stationen.

Afspilning af den valgte station starter. Der sker udgang fra listevalg.

### Gem station eller søg den gemte station

- Vælg det ønskede DAB-niveau.
- Indstil den ønskede radiostation om nødvendigt.
- Tryk og hold på en stationsknap 1-5 i cirka 2 sekunder for at tildele den aktuelle station til den valgte knap.
- eller -
- Tryk på 1-5 for at opkalde den tildelte station.

### Kort aflytning af stationen

Du kan bruge den korte lyttefunktion til kort at afspille alle modtagne stationer.

- Tryk og hold på MENU-knappen i ca. 2 sekunder for at begynde at afspille. Under lytningen vises periodisk ordet "SCAN" og navnet på stationen.
- Tryk kort på MENU-knappen, for at fortsætte med at lytte til den station, der i øjeblikket bliver lyttet til.

### De modtagne stationer

For at opdatere en modtaget station, se kapitlet "Foretag indstillinger i menuen" DAB TUNER ", menupunkt "SERVICESCAN" (Kort lytning) i kapitlet "Brugerindstillinger ".



## DAB-tilstand I radiotilstand

### Skift mellem DAB og FM

Du kan vælge forskellige indstillinger for at skifte mellem DAB- og FM-radiotilstande. Skift kan være nødvendigt, hvis modtagelseskvaliteten i DAB- eller FM-tilstand falder markant.

### DAB-PTY

Du kan bruge PTY-funktionen til formålsbestemt søgning efter stationer, fx dem, der udsender rockmusik eller udsendelser fra sportsbegivenheder.

#### Vejledning:

- PTY-funktionen er kun tilgængelig, når den er aktiveret (se kapitlet "Brugerindstillinger", afsnit "Foretag indstillinger i menuen" DABTUNER ", menupunkt "PTY").

### Valg af programtype

For at vælge programtype skal du læse afsnittet "Foretag indstillinger i menuen DAB TUNER", menupunkt "PTY TYPE" (programtype) i kapitlet "Brugerindstillinger".

### Stationsøgning

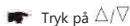

Tryk på  $\Delta/\nabla$

Den aktuelt valgte programtype vises under søgningen. Hvis der findes en station, der sender den ønskede programtype, indstilles den.

#### Vejledning:

- Hvis der ikke findes nogen station, der sender den specificerede programtype, vises på displayet kort "PTY NONE", og du hører 2 bip. Der stilles herefter tilbage til den sidst aflyttede radiostation.

### Indstilling af displayet



Tryk på DIS-knappen for at skifte mellem disse visningsindikatorer

| Display                         | Betydning  |
|---------------------------------|--|
| ABCDEF                          | Stationsnavn   |
| DLS mode                        | Dynamic Label Service  |
| ABCDEF                          | Multipleksnavn   |
| DAB1 5C<br>eller<br>PI 5C       | DAB-optagelsesniveau/frekvens<br>eller<br>Niveauplacing/frekvens |
| DAB1 18:30<br>eller<br>PI 18:30 | DAB-optagelsesniveau/tid<br>eller<br>Niveauplacing/tid           |

## Radiotilstand RDS

Mange FM-stationer udsender RDS signal (Radio Data System) som et supplement til programmet i modtagelsesregionen "EUROPE", som tillader anvendelse af følgende yderligere funktioner:

- Stationsnavnet vises.
- Radioen genkender trafikinformation og meddelelser og kan automatisk skifte dem til andre driftsformer.
- Alternativ frekvens (Alternate frequency): Hvis RDS-funktionen er aktiveret, vælger radioen automatisk den bedst indstillede frekvens for den indstillede station.
- Regional: Nogle stationer opdeler deres program i regionale programmer på bestemte tidspunkter og tilbyder forskellige programmer. Når REGIONAL-funktionen er aktiveret, skifter radioen til de alternative frekvenser, som det samme regionale program udsendes på.
- Oplysninger med radioteksten vises på displayet.



RDS- og REGIONAL-funktionerne kan aktiveres eller deaktiveres i brugermenuen (se kapitlet "Brugerindstillinger", afsnit "Foretag indstillinger i menuen" TUNER ", menupunkter" RDS AF "og" REGIONAL ").

**Vejledning:**

- Hvis der er indstillet en anden region end "EUROPE", slukkes RDS-funktionen automatisk. Stationsnavnet vil stadig være synligt på displayet. Hvis du vil bruge RDS-signaler fra tilgængelige radiostationer i et valgt område, skal du aktivere RDS-funktionen i brugermenuen.

**Skift til radiotilstand eller valg af et optagelsesniveau**

Følgende optagelsesniveauer er tilgængelige i forskellige modtagelsesregioner:

| Region                            | Optagelsesniveauer |
|-----------------------------------|--------------------|
| <b>EUROPE (Europa)</b>            | FM1, FM2, FMT, AM  |
| <b>ASIA (Asien)</b>               | FM1, FM2, FMT, AM  |
| <b>USA</b>                        |                    |
| <b>SOUTH AMERICA (Sydamerika)</b> |                    |
| <b>THAILAND (Thailand)</b>        |                    |

- Tryk på **FM1 > FM2 > FMT > AM**, for direkte at vælge det ønskede gemmingsniveau.

**Vejledning:**

- På hvert optagelsesniveau kan du gemme maks. 5 stationer

**Indstilling af multiplekser/stationer**

Der er forskellige måder at indstille en radiostation på.

**Starter stationssøgning**

- Tryk på **</>**, for automatisk at søge efter en station.

**Vejledninger:**

- Gælder for "EUROPE" regionen: I FM-frekvensen er det kun stationer, der sender trafikinformation, som er tændt, hvis prioriteten for trafikinformation er aktiveret ( ).
- Søgefølsomhed kan justeres. I FM-indstillinger kan du vælge følsomhedsniveauet: lavt eller højt.

**Manuel indstilling af stationen**

- Tryk på **◀◀/▶▶** knappen, for manuelt at øge/mindske frekvensværdien

**Gem station eller søg de gemte stationer**

- Vælg det ønskede DAB-niveau.
- Indstil den ønskede radiostation om nødvendigt.
- Tryk og hold på 1-5 stationsknappen > i cirka 2 sekunder for at tildele den aktuelle station til den valgte knap.

- eller-

- Tryk kort på 1-5 knappen for at fremkalde den lagrede station.

**Kort lytning til stationen**

Scan-funktionen giver dig mulighed for kort at lytte til alle modtagne eller gemte stationer i den aktuelle frekvens.

**Vejledning:**

- Du kan indstille lytningstiden for hver station (se kapitlet "Brugerindstillinger"; afsnit "Foretag indstillinger i menuen" VARIOUS " (Forskellige)" menupunkt "SCAN TIME" (Lytningstid)).

**Kort aflytning af alle modtagne stationer på den givne frekvens**

- Tryk på MENU-knappen i ca. 2 sekunder for at aktivere den korte lyttestrøm. Under en kort scanning viser displayet skiftevis "SCAN" og den aktuelle frekvens samt hukommelsesbanken eller stationsnavnet.



## Radiotilstand | PTY-tilstand

Tryk kort på **MENU**-knappen, for at fortsætte med at lytte til den aktuelle station.

### Automatisk stationslagring (Travelstore)

Travelstore-funktionen tillader automatisk søgning og lagring på FMT-niveau for de fem stationer med det stærkeste signal i regionen. Stationer, der tidligere er gemt på et givet niveau, vil blive slettet.

I regionerne "ASIEN" (Asien), "USA" (USA), "SOUTH AMERICA" (Sydamerika) og "THAILAND" (Thailand) kan du desuden gemme 5 AM-stationer på AMT-optagelsesniveau.

Vælg optagelsesniveauet for den ønskede frekvens, fx FMT eller AM.

Tryk og hold **SRC** i ca. 2 sekunder. Tuneren starter den automatiske stationsøgning; "FM TSTORE" vises på displayet. Når lagringen er afsluttet, afspilles stationen fra den 1. gemte position i FMT- eller AMT-hukommelsen.

#### Vejledning:

- Gælder for "EUROPE" regionen: Når trafikinformationsprioriteten (🚗) er aktiveret, gemmes kun stationer, der informerer om trafikmeddelelser.
- Hvis FMT- eller AMT-optagelsesniveauet er deaktiveret (se kapitel 'Brugerindstillinger', afsnit 'Foretag indstillinger i 'TUNER'-menuen, menupunkt "BAND SELECTION" (Båndvalg)), aktiveres det automatisk, når Travelstore-funktionen startes i PTY-tilstand.

I regionerne "EUROPE" (Europa) og "USA" (USA) kan en FM-station give information om den type program, der i øjeblikket udsendes, for eksempel KULTUR, POP, JAZZ, ROCK, SPORT eller SCIENCE. Ved hjælp af PTY-funktionen kan du præcist søge efter bestemte typer programmer, f.eks. sport eller rockmusik. Bemærk, at PTY-funktionen ikke understøttes af alle stationer.

#### Vejledning:

PTY-funktionen er kun tilgængelig, når den er aktiveret (se kapitlet "Brugerindstillinger", afsnit "Foretag indstillinger i menuen "TUNER", menupunkt "PTY").

### Valg af programtype

For at vælge programtype skal du læse afsnittet "Foretag indstillinger i menuen DAB TUNER", menupunkt "PTY TYPE" (programtype) i kapitlet "Brugerindstillinger".

#### Vejledning:

I "EUROPA" regionen kan du indstille det sprog, som programtyperne skal vises på (se kapitlet "Brugerindstillinger", afsnit "Foretag indstillinger i menuen "TUNER", menupunkt "PTY LANGUAGE" (PTY Sprog)).

### Stationsøgning

Krav: PTY skal være aktiveret.

Et langt tryk på knappen  $\Delta/\nabla$  søger efter PTY-programtypen.

#### Vejledning:

- Hvis der ikke findes nogen station, der sender den specificerede programtype, viser displayet kort "NO PTY", og du hører 2 bip. Der returneres til den sidst aflyttede

radiostation.

- Hvis den indstillede eller en anden valgt station senere begynder at udsende den ønskede programtype i den tematiske blok, skifter radioen automatisk fra den modtagne station eller fra den aktuelle lydkilde (f.eks. USB) til den station, der udsender den valgte programtype. Bemærk, at PTY-funktionen ikke understøttes af alle stationer.





## Indstilling af displayet

Tryk på DIS-knappen for at skifte mellem disse visningsindikationer.

| Display      | Betydning                            |
|--------------|--------------------------------------|
| ABCDEF       | Stationsnavn                         |
| RADIO TEXT   | Radiotekst, hvis tilgængelig         |
| PI FM1 89.90 | Lagringssted/lagringsniveau/frekvens |
| PI FM1 08:40 | Lagringssted/lagringsniveau/tid      |

## Ændring af MP3 / WMA / iPod-tilstand

Tryk gentagne gange på SRC-knappen, indtil den ønskede lydkilde vises:

- "SD (HC)": hukommelseskort indsat
- "USB FRONT" eller "USB REAR": USB-hukommelseenhed tilsluttet foran eller bag på enheden.
- "IPOD FRONT / IPHONE FRONT" eller "IPOD REAR / IPHONE REAR": iPod / iPhone tilsluttet foran eller bag på enheden.
- "AUX": tilsluttet eksternt lydkilde.

### iPod-tilstand

USB-porten på fronten af enheden og det bageste USB-stik giver dig mulighed for at tilslutte flere forskellige iPod- og iPhone-modeller til radioenheden og styre afspilningen af lydfiler fra hovedenheden.

#### Vejledning:

- En liste over kompatible iPod- og iPhone-modeller forefindes i slutningen af denne betjeningsvejledning. Blaupunkt kan ikke garantere, at andre iPod- og iPhone-modeller fungerer korrekt.
- Hvis en iPhone og iPod er tilsluttet samtidigt, oplades enhederne via USB-porte. Hvis du har tilsluttet to iPhones på samme tid, er opladning ikke mulig.

Når du tilslutter en iPod eller iPhone til bilradioen via USB, skal du bruge det korrekte kabel.

## Tilslutning/fjernelse af et USB-datalagringsprogram

### Vejledning:

- USB-lagringsmedier kan tilsluttes enten USB-porten på fronten af enheden eller USB-porten på bagsiden af enheden.

## Tilslutning af USB-datalagringsprogram

- Betingelsen for en korrekt tilslutning af en databærer er at bilradioen er slukket.
- For at tilslutte databæreren til USB-stikket på fronten af enheden skal du trække dækslet på USB-stikket fremad, indtil det glider ud af USB-stikket, og vip derefter til højre.
- Tilslut USB-databæreren.
- Tænd for bilradioen. Hvis USB-databæreren er oprindeligt er valgt som lydkild, indlæses dataene først.

### Vejledning:

- Hvis de data, der er gemt på det tilsluttede USB-lager, ikke kan afspilles, vises kort meddelelsen "USB ERROR" (USB fejl).
- Den tid, der kræves for at indlæse dataene, afhænger af USB-enhedens type og kapacitet.



## Ændring af MP3/WMA/iPod-tilstand

### Fjernelse af USB-databæreren

- Tryk på knap 1 og hold knappen nede for at vende tilbage til USB-startmappen.
- Afbyrd USB-databæreren.
- Når du har fjernet databæreren fra USB-stikket foran på enheden, skal du skubbe dækslet til USB-stikket igen.

### Isætning/fjernelse af hukommelseskort

- Åbn USB-dækslet.
- Skub hukommelseskortet med den udskrevne side opad og kontakterne fremad i kortspalten, indtil det klikker på plads.
- Når den er tændt, vælger enheden automatisk det indsatte hukommelseskort som lydkilde. De data, der er gemt på hukommelseskortet, indlæses. Derefter starter MP3-afspilning.

#### Vejledninger:

- Hvis dataene på hukommelseskortet ikke kan afspilles, vises meddelelsen "SD ERROR" (SD fejl).
- Den tid, der kræves for at indlæse dataene, afhænger af USB-enhedens type og kapacitet.

### Fjernelse af et hukommelseskort

- Tryk på hukommelseskortet, indtil det er afbrudt.
- Fjern hukommelseskortet fra kortspalten.

### Valg af sang

- Tryk kort på eller , for at skifte til forrige/næste multipleks.
- Hurtig søgning med et langt tryk på knappen eller knappen.
- Tryk på knappen, for at ændre mappen under afspilningen.

#### Vejledninger:

- Tryk på knap 1 , hvorefter sangnavnet vises på displayet.
  - Drej på volumenknappen, for at vælge den ønskede sang.
- Hvis den aktuelle sang afspilles i mere end 3 sekunder, og du trykkede på knap 1 knappen, vil drejning af drejknappen et trin til venstre eller højre medfører, at sangen afspilles igen.

### Valg af mappe (kun i MP3/WMA-tilstand)

- Tryk på knap 1 og hold knappen nede for at vende tilbage til USB-startmappen.
- Drej på lydstyrkeknappen, for at vælge den ønskede mappe.

#### Vejledninger:

- Drejning af drejknappen et par trin til venstre eller højre vil springe det passende antal mapper over før eller efter sangen.

### Afbrydelse af afspilning

- Tryk på knappen for at pause eller genoptage afspilningen ("PAUSE").

### Kort lytning til alle sange (undtagen iPod-driftstilstand)

Scan-funktionen giver dig mulighed for kort at lytte til alle tilgængelige sange.

- Tryk og hold på drejknappen i ca. 2 sekunder for at starte en kort afspilning, eller tryk kortvarigt på drejknappen for at fortsætte med at afspille den aktuelle sang. Under en kort scanning vises skiftevis "SCAN" og filnavnet på displayet.

#### Vejledning:

Du kan indstille scanningsperioden for hver station (se kapitlet "Brugerindstillinger"; afsnit "Foretag indstillinger i menuen" VARIOUS " (Forskellige) " menupunkt "SCAN TIME" (scanningsperiode)).





## Gentagen afspilning af specifikke sange eller mapper

Tryk på **RPT** knappen, for at skifte mellem afspilningstilstande:

| Virkning    | Display              | Betydning                   |
|-------------|----------------------|-----------------------------|
| iPod        | <b>REPEAT TRACK</b>  | Gentag sangen               |
| MP3/<br>WMA | <b>REPEAT TRACK</b>  | Gentag sangen               |
|             | <b>REPEAT FOLDER</b> | Gentag afspilning af mappen |
| Generel     | <b>REPEAT OFF</b>    | Standard afspilning         |

Hvis REPEAT-funktionen er aktiveret, vises symbolet (gentag afspilning af sangen) eller (gentag afspilning af mappen) på displayet.

### Vejledning:

Hver gang sangen ændres i MP3 / WMA-tilstand, vises filnavnet på displayet et stykke tid, mens i iPod-tilstanden gendannes sangnavnet, og derefter gendannes displayet.

### Browser-tilstand

I browsertilstanden kan du direkte finde og vælge en bestemt sang, der er gemt på et MP3 / WMA-medie eller iPod uden at afbryde den aktuelle afspilning.

### Brug af MP3 / WMA browsing

I MP3 / WMA-tilstand kan du vælge og afspille en hvilken som helst sang fra en mappe, der er gemt på optagemediet.

Tryk kort på knappen, for at starte MP3/ WMA-browser.

På displayet blinker symbol. Den aktuelt spillede sang vises.

#### Vejledninger:

- Hvis du ikke bekræfter dit valg, forbliver browseren aktiveret i 5 minutter.
- Ved at trykke på knap , kan du når som helst forlade visningstilstanden.

Gentag dette trin, indtil den ønskede sang er valgt.

### Brug af browseren i iPod-tilstanden

I iPod-tilstanden kan du vælge og afspille sange efter det valgte kategori.

Tryk kort på knap , for at starte MP3/ WMA-visning.

#### Vejledninger:

- Hvis du ikke bekræfter dit valg, forbliver visningen aktiveret i 5 minutter.
- Du kan når som helst forlade visningstilstanden, ved at trykke

på knap .

Drej på drejeknappen for at vælge den ønskede mappe, og bekræft dit valg ved at trykke på drejeknappen. Den første mappe i den valgte kategori vises.

Gentag dette trin, indtil den ønskede sang er valgt. Afspilningen starter. Du forlader visningstilstanden.

## Indstilling af displayet

Tryk på DIS-knappen en eller flere gange for at skifte mellem følgende displayindikationer:

| Virkning             | Display / symbol        | Betydning                             |
|----------------------|-------------------------|---------------------------------------|
| MP3/<br>WMA/<br>iPod | <b>PLAYTIME 00:15</b>   | Afspilningstid                        |
|                      | <b>TOTAL TIME 03:37</b> | Sangens varighed                      |
|                      | <b>CLOCK 18:40</b>      | Time                                  |
|                      | <b>ALL INFO</b>         | Alle oplysninger i form af rulletekst |



### MP3 / WMA / iPod-tilstand Bluetooth®-forbindelse

#### Søg efter sangnavn (undtagen iPod-tilstand)

På MP3 / WMA-medier kan du søge efter en sang efter filnavn og starte afspilningen.

- Tryk på knap 1  og hold nede i ca. 2 sekunder, for at starte søgningen. Du kan nu indtaste et filnavn på op til 16 tegn:

##### Vejledninger:

- Du behøver ikke at indtaste det fulde filnavn. Du kan også kun indtaste det første tegn i filnavnet og vælge den ønskede sangtitel fra listen over fundne titler.
  - Ved at trykke på knap 1 , kan du når som helst forlade visningstilstanden.
- Drej på drejeknappen for at vælge varemærket på varen.
- Tryk kort på drejeknappen, for at komme videre til næste position.
  - Tryk og hold på drejeknappen i ca. 2 sekunder for at starte søgningen. Alle titler, der passer det indtastede filnavn, vises.
  - Drej om nødvendigt drejeknappen for at vælge en titel.
  - Tryk kort på drejeknappen for at starte afspilningen.

#### Bluetooth

Hovedenheden kan oprette forbindelse via Bluetooth til andre Bluetooth-aktiverede enheder, f.eks. en mobiltelefon eller MP3-afspiller. På denne måde kan hovedenheden med en indbygget mikrofon bruges som en håndfri enhed til de tilsluttede mobiltelefoner, det er muligt at kontrollere lydmissionen fra andre Bluetooth-enheder og at afspille lyden gennem hovedenhedens højttalere (Bluetooth® streaming-funktion).

Hvis et navigationsprogram er installeret på en af de mobiltelefoner, der er tilsluttet enheden, kan navigationsapplikationen afspilles samtidigt med enhedens interne lydkilde (f.eks. radio). Derudover kan du udligne lydstyrken for begge lydkilder. Se kapitlet "Yderligere funktioner i Bluetooth-menuen" under "Aktivering / deaktivering af kombineret afspilning" og "Regulering af lydstyrken".

##### Vejledning:

Hvis du bruger et headset, kan du også tilslutte en ekstern mikrofon (se kapitlet "Installationsvejledning").

Bluetooth-teknologi er en trådløs forbindelse med en kort rækkevidde. For at etablere og vedligeholde en forbindelse med enheden skal Bluetooth-enheden derfor være i nærheden (inde i køretøjet). For at oprette en Bluetooth-forbindelse skal du først sammenkoble enheden med en Bluetooth-enhed. Når enhederne er parret, oprettes en Bluetooth-forbindelse automatisk. Denne forbindelse fortsætter, så længe Bluetooth-enheden er inden for rækkevidde. En afbrudt forbindelse, f.eks. når du befinder dig med en mobiltelefon uden for Bluetooth-rækkevidde genoprettes, så snart du igen er i Bluetooth-rækkevidde.

Du kan forbinde 2 Bluetooth-enheder (Twin Connect) til radioen på samme tid. Du kan tilslutte to mobiltelefoner på samme tid, men kun en streaming-enhed. Hvis en ny enhed er tilsluttet

til bilradioen, afbrydes forbindelsen til de aktuelt tilsluttede enheder automatisk. Med bilradioen kan du parre maks. op til 5 forskellige Bluetooth-enheder, og hver af disse enheder kan let forbindes til bilradioen senere.

#### Bluetooth®-menu

Bluetooth-menuen inkluderer alle funktioner til parring, tilslutning og styring af Bluetooth®-enheder.

##### Opkald til Bluetooth®-menu

- Tryk kort på MENU-knappen, for at åbne brugermenuen.
- Drej drejeknappen, indtil menupunktet "BLUETOOTH" er valgt.
- Tryk på drejeknappen, for at åbne Bluetooth-menuen.
- Drej på drejeknappen, indtil det ønskede menupunkt er valgt.
- Indtast indstillingen (se efterfølgende punkter).
- Tryk kort på MENU-knappen, for at lukke brugermenuen.



**Vejledninger:**

- Du forlader automatisk Bluetooth®-menuen cirka 30 sekunder efter at der er trykket på sidste knap, derefter vender displayet tilbage til den aktuelle lydkilde.
- For at vende tilbage til menuen på øverste niveau, skal du dreje drejeknappen, indtil "<<<<" indstillingen bliver valgt og trykke på drejeknappen.
- Når Bluetooth®-processen er i gang (f.eks. forbindelsen til den sidst tilsluttede enhed gendannes) blokeres Bluetooth-funktionerne. Hvis du prøver at åbne Bluetooth i dette tidsrum, viser displayet kort "LINK BUSY" (Forbindelse optaget).

Tryk på  knappen, for at afbryde Bluetooth-forbindelsen og åbne Bluetooth®-menuen.

**Parring og forbindelse med en mobiltelefon****Vejledning:**

Højst 5 Bluetooth-enheder kan tilsluttes til denne bilradio. Før du parrer en sjette enhed, skal du først fjerne en af de fem eksisterende enheder (se kapitel "Yderligere funktioner i Bluetooth®-menuen", afsnit "Håndtering af tilsluttede enheder").

Hvis du prøver at parre en sjette Bluetooth®-enhed, vises meddelelsen "PHONE LIST FULL - PLEASE DELETE ENTRIES FROM THE LIST" (telefonliste er fuld - slet elementer fra listen).

**Parring og tilslutning af en mobiltelefon****Vejledning:**

Hvis enheden i øjeblikket er tilsluttet en mobiltelefon, afsluttes denne forbindelse automatisk, hvis en anden mobiltelefon er tilsluttet.

-  Vælg "PAIRING" (Parring) i Bluetooth®-menuen.
-  Tryk på drejeknappen, for at åbne Bluetooth-menuen. "MOBILETELEFON" menupunktet er valgt.
-  Tryk på drejeknappen for at registrere mobiltelefonen. Displayet viser skiftevis "ENTER PIN" (Indtast PINKODE) og den aktuelt gemte pinkode (standard "1234"). Bluetooth®-ikonet blinker også. Det tager nu ca. 2 minutter, før bilradioen genkendes af Bluetooth®-mobiltelefonen og forbindelsen, der skal etableres.







-  Søg efter bilradioen (Bluetooth®-navn) på din mobiltelefon, og opret forbindelse. Indtast om nødvendigt den pinkode, der vises på enheden. Når bilradioen er parret med en mobiltelefon, og der oprettes en forbindelse mellem dem, kan displayet vise "PAIRED" (Parret) og derefter "CONNECTED" (Tilsluttet).

**Vejledning:**

Hvis der ikke kan oprettes en forbindelse, vises "CONNECT FAILED" (Forbindelsen mislykkedes).

**Parring og tilslutning af en Bluetooth®-enhed med streamingfunktion****Vejledning:**

Hvis radioen i øjeblikket er tilsluttet en streamingenhed, afbrydes denne forbindelse automatisk efter parring og tilslutning af en anden streamingenhed.

-  Vælg "PAIRING" (Parring) i Bluetooth® menuen.
-  Tryk på drejeknappen, for at åbne Bluetooth-menuen. Menupunktet "MOBILETELEFON" er valgt.
-  Drej på drejeknappen for at vælge "STREAMING"-menupunktet (Datastreaming).
-  Tryk på drejeknappen, for at registrere streamingenheden. Displayet viser den aktuelt gemte PIN-kode (standard "1234"). Indtast om nødvendigt PIN-koden til streamingenheden.
-  Drej på drejeknappen, for at vælge cifret for emnet.
-  Tryk kort på drejeknappen, for at komme videre til næste position.

**Vejledning:**

Ikke alle streaming-enheder kræver, at du indtaster din pinkode i bilradioen. For nogle streaming-enheder er det dog nødvendigt at indtaste enhedens PIN-kode. I dette tilfælde skal du trykke på drejeknappen, indtil den sidste placering er gemt, og indtaste PIN-koden på din streamingenhed. Displayet viser skiftevis "ENTER PIN" (Indtast PINKODE) og den aktuelt gemte pinkode (standard "1234"). Bluetooth®-ikonet blinker også . I cirka 2 minutter genkendes bilradioen af streamingenheden, og forbindelsen etableres.





## Bluetooth®

- Søg efter bilradioen (Bluetooth®-navn) på din mobiltelefon, og etabler forbindelse.

Indtast om nødvendigt den pinkode, der vises på enheden.

Når bilradioen er parret med en mobiltelefon, og der oprettes en forbindelse mellem dem, kan displayet vise "PAIRED" (Parret) og derefter "CONNECTED" (Tilsluttet).

### Vejledninger:

- Hvis der ikke kan oprettes en forbindelse, vises "CONNECT FAILED" (Forbindelsen mislykkedes).
- Når Bluetooth®-enheden er parret med bilradioen, vises Bluetooth®-ikonet på displayet .
- Bilradioen forsøger automatisk at oprette forbindelse med den sidst tilsluttede enhed efter tændingen. I tilfælde af et mislykket forbindelsesforsøg, viser displayet kort "NO DEVICE" (Ingen enhed). Alternativt kan du prøve at oprette forbindelse til Bluetooth®-enheden igen.

## Twin connect

For at samtidigt tilslutte to Bluetooth®-enheder til bilradioen skal du aktivere Twin Connect-funktionen i Bluetooth®-menuen (se kapitlet "Yderligere funktioner i Bluetooth®-menuen" under "Tænd / sluk Twin Connect-funktion"). Hvis der er tilsluttet to mobiltelefoner til bilradioen, skal en af dem vælges som "master"-telefon (se kapitlet "Andre funktioner i Bluetooth®-menuen" under "Håndtering af parrede enheder"). Når Twin Connect-funktionen er aktiveret, defineres den aktuelt tilsluttede telefon automatisk som hovedtelefon. Hvis der ikke er tilsluttet nogen telefon til bilens lydssystem, defineres den sidst tilsluttede telefon som hovedtelefon. På hovedtelefonen på telefonlisten ved siden af Bluetooth®-navnet vises en stjerne(\*).

### Vejledninger:

- Kun hovedtelefonen bruges til udgående opkald.
- Brugeren har kun adgang til hovedtelefonkataloget.
- Du kan til enhver tid vælge en anden tilsluttet telefon som hovedtelefon.

## Telefonfunktioner

### Besvar/afvis et indgående opkald

Ved et indgående opkald viser displayet skiftevis "INCOMING CALL"(Indkommende opkald) og nummeret på den, der ringer. Den aktuelle lydkilde er slået fra, og lyden til telefonforbindelsen høres gennem hovedenhederne.

### Vejledning:

Hvis abonnentens nummer ikke afsløres, viser displayet "PRIVATE NUMBER" (Privat nummer) i stedet for nummeret. Hvis abonnentens nummer gemmes sammen med hans navn, vises det gemte navn sammen med nummeret (se afsnit "Opbevaring af

telefonnummer i bilradioen" i dette kapitel).

- Tryk på , for at besvare opkaldet. Displayet viser "CALL" (Opkald) og den aktuelle taletid.

- Tryk på , for at afvise opkaldet eller afslutte det aktuelle opkald. Displayet viser "CALL END"(Opkald afsluttet).

### Vejledninger:

- Under en samtale kan du ændre lydstyrken ved hjælp af lydstyrkekontrollen eller slukke for mikrofonen og højttalerne ved kort at trykke på tænd/sluk-knappen.
- Den mindste lydstyrke for samtaler kan indstilles i brugermenuen (se kapitlet "Brugerindstillinger"; "Foretag indstillinger i menuen "VOLUME"; menupunkt "HANDSFREE VOL"(Lydstyrke i håndfri tilstand)).
- Ved hjælp af knappen  kan du skifte mellem samtaler mellem bilstereo-højttalere og mobiltelefonen.
- Hvis der kommer et andet opkald under et telefonopkald, kan det andet opkald ikke besvares af bilradioen.
- Hvis radioen er slukket, når tændingen er tændt, tændes den automatisk, når der er et indgående opkald. Dette giver dig mulighed for at føre en samtale via højttalertelefonen. Når opkaldet slutter, slukkes bilradioen automatisk igen.





### Foretag et opkald

- Tryk på Bluetooth®-menuen skal du vælge "DIAL NEW NUMBER" (Vælg et nyt nummer).
- Tryk på drejeknappen, for at åbne Bluetooth-menuen. Du kan nu indtaste et filnavn op til 20 tegn:
- Drej på drejeknappen, for at vælge cifret for emnet.
- Tryk kort på drejeknappen, for at komme videre til næste position.

#### Vejledning:

For at vende tilbage til den forrige position fra menuen med nummerindtastning, drej drejeknappen, indtil "<" er valgt, og tryk derefter på drejeknappen.

- Tryk på knappen for at ringe til det indtastede nummer. "CALLING" og det valgte nummer vises skiftevis på displayet. Så snart den, der ringer, besvarer opkaldet, viser displayet "CAL" (Opkald) og den aktuelle opkaldstid. Når opkaldet er afsluttet, vises kortvarigt "CALL END" (Forbindelse afsluttet).

### Valg af en post fra telefonbogen

#### Vejledning:

Denne funktion er kun tilgængelig, hvis telefonbogen er blevet kopieret fra den tilsluttede mobiltelefon til hovedenheden (se kapitel "Telefonbogsfunktioner").

- I Bluetooth® menuen skal du vælge "PHONEBOOK" (Telefonbog) menupunktet  
Tryk på drejeknappen, for at åbne Bluetooth-menuen.  
Den første post i telefonbogen vises på displayet.

#### Vejledning:

Hvis telefonbogen endnu ikke er flyttet, viser displayet kort "PHONEBOOK NOT AVAILABLE" (Telefonbog ikke tilgængelig).

- I Bluetooth® menuen skal du vælge "PHONEBOOK" (Telefonbog) menupunktet
- Tryk på drejeknappen, for at åbne Bluetooth-menuen.
- Drej på drejeknappen for at indtaste de første bogstaver i den post, du leder efter.
- Tryk på drejeknappen, for at åbne Bluetooth-menuen.  
Displayet viser den første post i telefonbogen, der begynder med det valgte bogstav.

#### Vejledning:

Hvis der ikke er nogen indtastning i telefonbogen med de valgte begyndelsesbogstaver, viser displayet "NOT FOUND" (Ikke fundet).

- Drej på drejeknappen for at vælge en anden post.

- Tryk på drejeknappen eller knappen for at ringe til nummeret. Displayet viser skiftevis "CALLING" og det nummer, der ringer op.

#### Vejledning:

Du kan også ringe til et nummer fra telefonbogen ved hjælp af hurtigopkaldsfunktionen (se afsnittet "Hurtigopkald fra telefonbogen" i dette kapitel).

### Foretag et opkald ved hjælp af stemmestyring (Voice Dial)

#### Vejledning:

For at bruge denne funktion skal stemmeopkaldsfunktionen understøttes af den tilsluttede mobiltelefon.

- Vælg "VOICE DIAL" (stemmekald) i Bluetooth® menuen.
- Tryk på drejeknappen eller knappen for at aktivere stemmegenkendelsesfunktionen. Radioen vil være slået fra, og displayet viser "SPEAK NU" (Tal nu).
- Indtast navnet på den valgte samtalepartner.  
**Vejledninger:**
  - Hvis der ikke er nogen Bluetooth®-forbindelse, når stemmegenkendelsen er aktiveret, vises "VOICE DIAL FAILED - NO BT CONNECTION".



## Bluetooth®

- Hvis det talte navn ikke genkendes, eller tidspunktet for stemmegenkendelse overskrides, vises "DIAL FAILED" (Opkald mislykkedes).
- Hvis du trykker på knappen, stopper stemmegenkendelsen.
- Husk, at varigheden af stemmegenkendelse er begrænset og afhænger af mobiltelefonens parametre.
- Du kan også ringe til et nummer fra telefonbogen ved hjælp af hurtigopkaldsfunktionen (se afsnittet "Hurtigopkald fra telefonbogen" angivet i dette kapitel).

### Lagring af et telefonnummer i bilradioen

Du kan gemme telefonnumre i bilradioen og ringe til dem ved hjælp af hurtigopkaldsfunktionen (se næste afsnit).

Telefonnummeret gemmes for den aktuelt tilsluttede telefon og er kun tilgængeligt for den telefon. Bilradioen giver dig mulighed for at gemme op til fem numre for hver af op til fem tilsluttede enheder.

- ☛ Indtast nummeret som beskrevet i "Foretag et opkald" afsnittet.
- ☛ Tryk og hold på den ønskede hukommelsesknap **1 - 5** i cirka 2 sekunder for kun at gemme nummeret.
- ☛ Tryk og hold på drejeknappen i ca. 2 sekunder for at starte søgningen. Du kan nu indtaste et filnavn op til 15 tegn:
- ☛ Drej på drejeknappen for at vælge varemærket på varen.
- ☛ Tryk kort på drejeknappen, for at komme videre til næste position.

### Vejledning:

For at vende tilbage til den forrige position fra menuen med nummerindtastning, drej drejeknappen, indtil "<" er valgt, og tryk derefter på drejeknappen.

- ☛ Tryk og hold på den ønskede hukommelsesknap **>** i cirka 2 sekunder for kun at gemme nummeret.  
Displayet viser kort "NUMBER SAVED" Nummer gemt).  
I Bluetooth®-menuen skal du vælge "DIAL NEW NUMBER" (Vælg et nyt nummer).

### Vejledninger:

- Det nummer, der tidligere er gemt under en given knap, erstattes af et nyt.
- Hvis du fjerner parringen af telefonen, slettes automatisk de numre, den er blevet tildelt.

### Hurtigopkald til ethvert telefonnummer, sidst opkaldt nummer eller gemt nummer

Med hurtigopkaldsfunktionen kan du oprette en forbindelse uden at skulle vælge den tilsvarende funktion i Bluetooth®-menuen.

For at ringe til det sidst opkaldte nummer,

tryk på . Det sidst opkaldte nummer vises på displayet.

### Vejledning:

Hvis der ikke er tilsluttet nogen telefon til radioen, vises Bluetooth®-menuen. "PAIRING" (Parring) punktet er valgt.

Tryk på  knappen, for at ringe til nummeret. Displayet viser skiftevis "CALLING" (Opkald) og det nummer, der ringer op.

Hvis du vil ringe til det gemte nummer,

tryk på .

Tryk på hukommelsesknap **1-5** for at kalde det gemte nummer.

### Vejledning:

Hvis der ikke er gemt noget nummer under den valgte hukommelsesknap, vises kort "NO NUMBER" (Intet nummer).

Tryk på  knappen, for at ringe til nummeret. Displayet viser skiftevis "CALLING" (Opkald) og det nummer, der ringer op.

Hvis du vil ringe til det gemte nummer,

tryk på .

☛ tryk på drejeknappen, for at åbne indgangsmenuen og indtaste nummeret (hvordan man indtaster nummeret er beskrevet i afsnittet "Gennemførelse af opkald")

☛ Tryk på  knappen, for at ringe til nummeret. Displayet viser skiftevis "CALLING" (Opkald) og det nummer, der ringes op.





## Bluetooth®

### Hurtigopkald fra telefonbogen

#### Vejledning:

Betingelsen for at bruge denne funktion er:

- Denne funktion er kun tilgængelig, hvis telefonbogen er blevet kopieret fra den tilsluttede mobiltelefon til hovedenheden (se kapitel "Telefonbogsfunktioner").
- indstilling af hurtigopkaldsposter fra telefonbogen (se kapitel "Andre funktioner i Bluetooth®-menuen, afsnit "Indstilling af funktionen til hurtigopkaldstasterne").

Hvis du vil ringe til et nummer fra telefonbogen ved hjælp af hurtigopkaldsfunktionen, tryk på

og hold nede i cirka 2 sekunder.

Den første post fra telefonbogen eller funktionen til at søge efter poster fra telefonbogen vises på displayet.

Vælg om nødvendigt en anden post i henhold til instruktionerne angivet i afsnittet "Valg af en post fra telefonbogen".

Tryk på knappen, for at ringe til nummeret. Displayet viser skiftevis "CALLING" (Opkald) og det nummer, der ringer op.

### Hurtigopkald til stemmekald

#### Vejledning:

Betingelsen for at bruge denne funktion er:

- betjening af stemmekald via en tilsluttet mobiltelefon,
- indstilling af hurtigopkaldsposter fra telefonbogen (se kapitel "Andre funktioner i Bluetooth®-menuen, afsnit "Indstilling af funktionen til hurtigopkaldstasterne").

For at aktivere stemmegenkendelse ved hjælp af hurtigopkald,

tryk og hold knappen i ca. 2 sekunder. Radioen vil være slået fra, og displayet viser "SPEAK NU" (Snak nu).

Indtast navnet på den valgte samtalepartner.

### Bluetooth® Streaming-tilstand

Du kan afspille musik, der er gemt på en Bluetooth®-lydenheden gennem bilradioens højttalere, hvis lydenheden understøtter Bluetooth A2DP (Advanced Audio Distribution Profile)-profil.

#### Start af Bluetooth-streamingtilstand

Tryk gentagne gange på SRC-knappen, indtil "BT-STREAM" vises på displayet. Afspilningen starter.

#### Vejledninger:

- Bluetooth-streamingtilstanden kan kun vælges, hvis den tilsvarende streamingenhed

er tilsluttet.

- Hvis forbindelsen til streamingenheden afbrydes under afspilning, vises kort "CONNECTION LOST", og radioen skifter til den forrige lydkilde.
- Hvis der kommer et telefonopkald, mens du lytter til musik, stopper sangen og fortsætter først efter opkaldet.

#### Valg af sang

Tryk kort på , for at skifte til forrige/næste multipleks. eller

Tryk kort på , for at skifte til forrige/næste multipleks.

Tryk kort på , for at skifte til forrige/næste multipleks.

#### Afbrydelse af afspilning

Tryk på knappen for at stoppe eller genoptage afspilningen ("PAUSE").

### Telefonbogsfunktioner

#### Kopiering af telefonbogsposter fra en mobiltelefon til bilradioen

Du kan kopiere telefonbogen fra en tilsluttet mobiltelefon til hovedenheden for at oprette forbindelse til hovedenheden og numrene, der er gemt i telefonbogen.

#### Vejledninger:

- Kun numre, der er gemt i telefonens hukommelse, kopieres til radioen uden at inkludere de kontakter, der er gemt på SIM-kortet.



- Kopiering sletter ikke telefonbogen fra mobiltelefonen.
- Brugeren har kun adgang til hovedtelefonkataloget, hvis to mobiltelefoner er forbundet til bilens lydsystem samtidig.

Radioen tillader optagelse af telefonbøger med tilsluttede telefoner, med et samlet antal poster, der ikke overstiger 1000. Hvis flere numre på en given kontakt er blevet gemt i telefonen (f.eks. fastnet, mobil, arbejdstelefon osv.), gemmer bilradioen hvert nummer som en separat post.

Hver post består af et navn og nummer, der hver indeholder op til 20 tegn eller tal.

#### Vejledning:

Sluk ikke for bilradioen, når du kopierer telefonbogen. Hvis enheden er slukket, eller strømforsyningen svigter på grund af en anden årsag, skal du begynde at kopiere igen.

- ☛ I Bluetooth®-menuen skal du vælge "PHONEBOOK" (Telefonbog) menupunktet.
- ☛ Tryk på drejknappen, og displayet vil vise "PLEASE CONFIRM" (bekræft venligst).
- ☛ Tryk igen på drejknappen.

Displayet viser "PHONEBOOK DOWNLOADING-PLEASE WAIT" (downloading af telefonbogen, vent venligst). Når downloadingen er afsluttet, vises "DOWNLD COMPLETE" (Downloading afsluttet).

#### Vejledninger:

- Tryk på  knappen, for at annullere kopiering.
- Hvis telefonbogskopieringen mislykkes, vises "DOWNLOAD FAILED" (Downloadfejl).
- Hvis hukommelsesbogens kapacitet overskrides, mens du kopierer telefonbogen, vises meddelelsen "PHONEBOOK FULL" (Telefonbog fuld). Telefonbogsposterne, der er blevet kopieret indtil da, gemmes i systemet.
- Hvis for eksempel indtastningerne i mobiltelefonen er blevet suppleret eller ændret efter den sidste kopi, så er det muligt at opdatere telefonbogen gemt i bilens lydsystem ved at udføre kopifunktionen igen. Hvis radioens hukommelseskapacitet overskrides under opdateringen, skal du først slette den tidligere kopierede telefonbog (se næste afsnit) eller parre en anden mobiltelefon om nødvendigt, hvilket får radioen til at slette poster fra dens telefonbog (se kapitlet "Andre funktioner i Bluetooth-menuen" Håndtering af parrede enheder").

#### Sletning af telefonbogen fra mobiltelefonen i bilradioens hukommelse

Det er muligt at slette telefonbogen for den tilsluttede mobiltelefon.

#### Vejledning:

Telefonen forbliver tilsluttet.

- ☛ I Bluetooth®-menuen skal du vælge "DELETE P-BOOK" (Slet Telefonbog) menupunktet.
- ☛ Tryk på drejknappen, og displayet vil vise "PLEASE CONFIRM" (bekræft venligst).

- ☛ Tryk på drejknappen, og displayet vil vise "EMPTY LIST" (Tom liste).

#### Yderligere funktioner i Bluetooth®-menuen

##### Tænd/sluk for twin connect

Tænd/sluk for twin connect (to Bluetooth®-enheder kan tilsluttes til bilradioen samtidig).

- ☛ Vælg "TWIN CONNECT" menupunktet i Bluetooth®-menuen.
- ☛ Tryk på drejknappen, for at ændre indstillingen.
- ☛ Drej på drejknappen for at skifte mellem ON og OFF.
- ☛ Tryk på drejknappen, for at ændre indstillingen.

##### Ændring af Bluetooth® PIN-kode

Bilradioen har en fabriksindstillet PIN-kode "1234" til Bluetooth®, som f.eks. skal indtastes i en mobiltelefon, når den parres med enheden. Denne pinkode kan ændres.

- ☛ Vælg "PIN EDIT" (Ændring af pinkode) menupunktet i Bluetooth®-menuen.
- ☛ Tryk på drejknappen, for at åbne Bluetooth®-menuen. Den aktuelle PIN-kode vises på displayet.



- Tryk igen på drejknappen. Du kan nu indtaste pinkoden:
- Drej på drejknappen, for at vælge cifferet for den givne position.
- Tryk kort på drejknappen, for at komme videre til næste position.

#### Håndtering af parrede enheder

I Bluetooth®-menuen kan du administrere parrede Bluetooth®-enheder (mobiltelefoner og streamingenheder, f.eks. MP3-afspillere).

Navnene på Bluetooth®-enheder eller parrede enheder vises på listerne over mobiltelefoner og streamingenheder. Her kan du:

- Afbryde forbindelsen til den aktuelt tilsluttede Bluetooth®-enhed
- Opret forbindelse til en af de parrede Bluetooth®-enheder
- Sletning af en parret Bluetooth®-enhed
- Vælg hovedtelefon (i tilfælde af Twin Connect-funktion)

Tryk på drejknappen, for at vælge "PHONE LIST" (telefonliste) menupunktet i Bluetooth® menuen eller "STREAMING LIST" (Liste over streamingenheder).

Tryk på drejknappen, for at åbne Bluetooth-menuen. Den første enhed på listen vises.

#### Vejledning:

Hvis ingen enhed er parret, vises "EMPTY LIST" (Tom liste).

Tryk på drejknappen for at vælge en anden enhed eller vælg "DELETE ALL" (slet alt) indstillingen. Følgende indstillinger er tilgængelige for at forbinde den viste enhed:

Tryk på - eller -

Tryk på drejknappen, for at åbne menuen.

Tryk på drejknappen, for at vælge "CONNECT" (forbind) menupunktet

#### Vejledning:

"CONNECT" menupunktet vises kun, hvis enheden ikke er tilsluttet. Når enheden er tilsluttet, vises "CONNECTED" (Tilsluttet), og enheden vender tilbage til listen over enheder.

#### Vejledning:

Hvis der ikke kan oprettes en forbindelse, vises "CONNECT FAILED" (Forbindelse mislykkedes). Hvis enheden allerede er tilsluttet, vises "CONNECT EXIST" (Forbindelse etableret).

For at afslutte forbindelsen til den angivne enhed,

Tryk på - eller -

Tryk på drejknappen, for at åbne Bluetooth-menuen.

Vælg "DISCONNECT" (Afbryd) menupunktet

#### Vejledning:

"DISCONNECT" (Afbryd) menupunktet vises kun, hvis enheden ikke er tilsluttet.

"DISCONNECTED" vises kort på displayet, og du vender tilbage til enhedslisten.

#### Vejledning:

Hvis enheden ikke var tilsluttet, vises "NO CONNECTION" (Ingen forbindelse).

Hvis du vil fjerne en parret enhed fra displayet,

tryk og hold knappen i ca. 2 sekunder.

- eller -

Tryk på drejknappen, for at åbne Bluetooth-menuen.

Vælg "DELETE" (Slet) menupunktet.

Når du har trykket på drejknappen, viser displayet kort "DELETED" (Slettet) og vender tilbage til listen over enheder.

#### Vejledning:

Hvis du sletter en parret telefon, slettes automatisk den telefonbog, der er kopieret fra denne telefon, og alle de numre, der er tildelt den.



For at vælge den enhed, der vises på displayet som primær telefon

- ☛ tryk på drejeknappen, for at åbne menuen.
- ☛ Vælg menupunktet "SET AS MASTER".

#### Vejledning:

"SET AS MASTER" (Indstil telefon som hovedenhed) menupunktet vises kun, hvis to mobiltelefoner er forbundet til bilradioen på samme tid.

- ☛ Tryk på drejeknappen, for at vende tilbage til enhedslisten, og der vises en stjerne ved siden af enhedens Bluetooth®-navn. (\*).
- Hvis du vil slette alle sammenkoblede mobiltelefoner eller streaming-enheder,
- ☛ Vælg "DELETE ALL" (Slet alt) menupunktet.
  - ☛ Tryk på drejeknappen, og displayet vil vise "PLEASE CONFIRM" (bekræft venligst).
  - ☛ Tryk igen på drejeknappen.

Displayet viser kort "EMPTY LIST" (Tom liste).

#### Indstil funktionen til hurtigopkaldstasterne

Du kan vælge, om et langt tryk på  knappen åbner telefonbogen direkte eller åbner søgefunktionen for poster fra telefonbogen eller aktiverer stemmestyring opkald.

- ☛ Vælg "SOFTKEY" (Programmerbar knap) i menupunktet i Bluetooth® -menuen.
- ☛ Tryk på drejeknappen, for at ændre indstillingen.
- ☛ Drej drejeknappen for at skifte mellem indstillingerne "SEARCH" (til søgefunktion), "P-BOOK" (til telefonbog) og "VOICE" (til stemmestyring) indstillinger.
- ☛ Tryk på drejeknappen, for at bekræfte den valgte indstilling.

#### Indstilling af streamingtilstand via Bluetooth®

For at afspille musiknumre skal du vælge en Bluetooth-enhed eller Android-mobiltelefon med kontrol via applikationen.

- ☛ Vælg "BT MUSIC MODE" (BT musik tilstand) i Bluetooth® -menuen.
- ☛ Tryk på drejeknappen, for at åbne menuen.
- ☛ Drej på drejeknappen for at skifte mellem indstillingerne "STREAMING MODE" (til enheder med streaming) og "APP MODE" (til Android-telefoner, der tillader applikationskontrol).

- ☛ Tryk på drejeknappen, for at bekræfte den valgte indstilling.

#### Tænd / sluk for kombineret afspilning

Betingelse: Mobiltelefonen, som streamingenheden tilsluttet bilradioen. Hvis ON er valgt, overføres navigationsmeddelelser fra den tilsluttede mobiltelefon samtidigt med radioens aktive lydkilde (f.eks. radio).

- ☛ Vælg "BT NAVI MIXI" positionen i Bluetooth® -menuen.
- ☛ Tryk på drejeknappen, for at ændre indstillingen.
- ☛ Drej på drejeknappen for at skifte mellem ON og OFF.
- ☛ Tryk på drejeknappen, for at bekræfte den valgte indstilling.

#### Indstilling af volumen

Kun muligt, når den kombinerede afspilningsfunktion (BT NAVI MIX ON) er aktiveret: Med denne indstilling kan du hæve eller sænke lydstyrken for navigationsmeddelelser ved at justere den til lydstyrken for en anden aktiv lydkilde. Indstillinger: -5 til +5).

- ☛ Vælg "BT MUSIC MODE" (BT musik tilstand) i Bluetooth® -menuen.
- ☛ Tryk på drejeknappen, for at ændre indstillingen.
- ☛ Drej drejeknappen for at justere det ønskede niveau.
- ☛ Tryk drejeknappen, for at bekræfte den valgte indstilling.

## Eksterne lydtilknytninger

### Front AUX-IN-stik



FARE!

Øget risiko for personskade fra stikket.

I tilfælde af en ulykke kan stikket, der stikker ud fra det forreste AUX-IN-stik, forårsage personskade. Brug af et lige stik eller adapter øger risikoen for kvæstelser.

Derfor anbefales brug af vinklede stik.

Hvis en ekstern lydtilknytning, f.eks. MP3-afspiller, er tilsluttet det forreste AUX-IN-stik, kan det vælges med SRC knappen, hvorefter displayet viser "AUX".



## Indstilling af volumen

### Indstilling af volumen

Følgende lydindstillinger kan ændres i "AUDIO" menuen:

- Indstilling af niveauet for bas og diskant
- Afbalancering af lydstyrken på venstre og højre kanal (balance) eller for- og baghøjtalere (Fader)
- Regulering af basforøgelse ved lavt lydstyrke (Loudness)
- Valg af en lydprofil
- Valg af lydstyrke og frekvens for forforstærker output (Sub-Out)
- Indstilling af forsinket aktivering af den eksterne forstærker.
- 3-bånds equalizerjustering

### Åbning og lukning af "AUDIO"-menuen

- ☛ Tryk kort på **MENU**-knappen, for at åbne brugermenuen.
- ☛ Drej drejknappen, indtil "AUDIO" menupunktet er valgt.
- ☛ Tryk på drejknappen, for at åbne "AUDIO".
- ☛ Drej på drejknappen, indtil det ønskede menupunkt er valgt.
- ☛ Indtast indstillingen (se næste punkt).
- ☛ Tryk kort på **MENU**-knappen, for at komme ud af brugermenuen.

#### Vejledninger:

- Cirka 15 sekunder efter, at den sidste knap blev trykket ned, forlades menuen automatisk, og den aktuelle lydkilde vender tilbage til visning.
- For at vende tilbage til menuen på øverste niveau, skal du dreje drejknappen, indtil "<<" indstillingen bliver valgt, tryk derefter på drejknappen.

### Foretag indstillinger i "AUDIO"-menuen

#### BASS

Basniveau. Indstillinger: -7 til +7.

- ☛ Juster basen med drejknappen for at ændre indstillingen, indtil du når det ønskede niveau.

#### TREBLE

Basniveau. Indstillinger: -7 til +7.

- ☛ Juster basen med drejknappen for at ændre indstillingen, indtil du når det ønskede niveau.

#### BALANCE

Fordeling af lydstyrken mellem venstre og højre højtalere. Indstillinger: fra L9 (venstre side) til R9 (højre side).

- ☛ Juster lydfordelingen mellem venstre/højre højtalere for at ændre indstillingen, indtil den ønskede lydfordeling er opnået.

#### FADER

Fordeling af lydstyrken mellem venstre og højre højtalere. Indstillinger: fra F9 (foran) til R9 (bag).

- ☛ Tryk på drejknappen, for at ændre indstillingen.
- ☛ Drej drejknappen, for at skifte mellem funktioner.
- ☛ Tryk drejknappen, for at bekræfte den valgte indstilling.

#### LOUDNESS

Regulering af basforøgelse ved lavt lydstyrke. Indstillinger: ON (TÆND), OFF (SLUK).

- ☛ Tryk på drejknappen, for at ændre indstillingen.
- ☛ Drej drejknappen, for at skifte mellem funktioner.
- ☛ Tryk på drejknappen, for at bekræfte den valgte indstilling.

#### PRESET EQ (Lydprofil)

Valg af forindstillinger for equalizer. Indstillinger: Indstillinger: POP, ROCK, CLAS (klassisk), OFF (ingen forindstillinger).

- ☛ Tryk på drejknappen, for at ændre indstillingen.
- ☛ Drej drejknappen, for at skifte mellem funktioner.
- ☛ Tryk på drejknappen, for at bekræfte den valgte indstilling.

#### SUB-OUT

Valg af lydstyrke og frekvens for forforstærker output (Sub-Out).

- ☛ Tryk på drejknappen, for at åbne menuen.
- ☛ Drej drejknappen, for at skifte mellem følgende menupunkter:
  - FREQUENCY (Frekvens; indstillinger: 80/120/160 Hz)
  - GAIN (Forstærkning; indstillinger: 0 til +7)





## Indstilling af volumen

- Tryk på drejeknappen, for at ændre indstillingen for det valgte menupunkt.
- Drej drejeknappen, for at indstille niveauet eller frekvensen.
- Tryk på drejeknappen, for at bekræfte den valgte indstilling.

### AMP DELAY

Indstilling af den forsinkelse, hvormed den tilsluttede forstærker aktiveres. Indstillinger: 0,5/1,0/1,5/2,0/2,5 sekunder og OFF (ingen forsinkelse).

- Tryk på drejeknappen, for at ændre indstillingen.
- Drej drejeknappen, indtil det ønskede menupunkt er valgt.
- Tryk på drejeknappen, for at bekræfte den valgte indstilling.

### 3-bånds equalizerjustering

Bilradioen har en indbygget 3-bånds equalizer. For hvert af de tre bånd, dvs. for høje, mellemstore og lave toner, kan du vælge frekvensen samt justere lydstyrken. For mellemstore og lave toner kan du også angive en kvalitetsfaktor. Volumen udjævneren giver dig også mulighed for at justere basforstærkning ved lavt volumen (X-Bass).

#### Åbning af "EQUALIZER" menuen (Lydkorrektion)

- Vælg "EQUALIZER" i "AUDIO"-menuen.
- Tryk på drejeknappen, for at åbne Bluetooth-menuen.
- Drej drejeknappen, for at skifte mellem følgende menupunkter:
  - EQUALIZER (Lydkorrektion)
  - EQ TREBLE (Diskant EQ)
  - EQ MIDDLE (Middel Diskant EQ)
  - EQ BASS
  - EQ X-BASS

#### Vejledning:

Man forlader ikke automatisk undermenuen i "EQUALIZER" menuen efter det sidste tryk på en knap. Tryk kort på **MENU**-knappen, for at komme ud af brugermenuen.

#### EQUALIZER (Lydkorrektion)

Tænd eller sluk for equalizeren. Indstillinger: ON (TÆND), OFF (SLUK).

- Tryk på drejeknappen, for at ændre indstillingen.
- Drej drejeknappen, for at skifte mellem funktioner.
- Tryk på drejeknappen, for at bekræfte den valgte indstilling.

#### EQ TREBLE (Diskant EQ)

Indstilling af frekvens og volumen på equalizeren.

- Tryk på drejeknappen, for at åbne Bluetooth-menuen.
- Drej drejeknappen, for at skifte mellem følgende menupunkter:
  - FREQUENCY (Frekvens; indstillinger: 10/12,5/15/17,5 kHz)
  - GAIN (Forstærkning; indstillinger: -7 til +7)
- Tryk på drejeknappen, for at ændre indstillingen for det valgte menupunkt.
- Drej drejeknappen, for at indstille niveauet eller frekvensen.
- Tryk på drejeknappen, for at bekræfte den valgte indstilling.
- Tryk på drejeknappen, for at bekræfte den valgte indstilling.

#### EQ MIDDLE (Middel Diskant EQ)

Indstilling af frekvens og volumen på equalizeren.

- Tryk på drejeknappen, for at åbne Bluetooth-menuen.
- Drej drejeknappen, for at skifte mellem følgende menupunkter:
  - FREQUENCY (Frekvens; indstillinger: 0,5/1,0/1,5/2,5 kHz)
  - GAIN (Forstærkning; indstillinger: -7 til +7)
  - Q-FACTOR (Q-faktor; indstillinger: 0,5/0,75/1,0/1,25)
- Tryk på drejeknappen, for at ændre indstillingen for det valgte menupunkt.
- Drej drejeknappen, for at indstille niveauet eller Q frekvensen.
- Tryk på drejeknappen, for at bekræfte den valgte indstilling.



## Lydindstillinger i Brugerindstillinger

### EQ BASS

Indstilling af frekvens og volumen på equalizeren.

- Tryk på drejeknappen, for at åbne Bluetooth-menuen.
- Drej drejeknappen, for at skifte mellem følgende menupunkter:
  - FREQUENCY (Frekvens; indstillinger: 80/100/200 Hz)
  - GAIN (Forstærkning; indstillinger: -7 til +7)
  - Q-FACTOR (Q-faktor; indstillinger: 1,0/1,25/1,5/2,0)
- Tryk på drejeknappen, for at ændre indstillingen for det valgte menupunkt.
- Drej drejeknappen, for at indstille niveauet eller Q frekvensen.
- Tryk på drejeknappen, for at bekræfte den valgte indstilling.

### EQ X-BASS

Indstilling af frekvens og lydstyrkeniveau for at øge bassen ved lav lydstyrke.

- Tryk på drejeknappen, for at åbne menuen.
- Drej drejeknappen, for at skifte mellem følgende menupunkter:
  - FREQUENCY (Frekvens; indstillinger: 60/80/100 Hz)
  - GAIN (Forstærkning; indstillinger: 0 til +3)
- Tryk på drejeknappen, for at ændre indstillingen for det valgte menupunkt.
- Drej drejeknappen, for at indstille niveauet eller frekvensen.
- Tryk på drejeknappen, for at bekræfte den valgte indstilling.

## Brugerindstillinger

### Opkald til brugermenu og valg af menu

Tryk kort på MENU-knappen, for at åbne brugermenuen. I brugermenuen er der brugerindstillinger i følgende undermenuer:

- FM TUNER (FM-tuner)
  - DAB TUNER (DAB Tuner)
  - AUDIO (se kapitlet "Lydindstillinger")
  - DISPLAY (Visning)
  - VOLUME (Volumen)
  - CLOCK (Ur)
  - VARIOUS (Yderligere indstillinger)
  - BLUETOOTH (se afsnittet "Bluetooth®")
- Drej drejeknappen, indtil det ønskede menupunkt er valgt.
- Tryk drejeknappen, for at åbne menuen.
- Drej drejeknappen, indtil det ønskede menupunkt er valgt.

Indtast indstillingen (se efterfølgende punkter).

Tryk kort på **MENU** knappen, for at forlade menuen.

#### Vejledninger:

- Cirka 15 sekunder efter, at den sidste knap blev trykket ned, forlades menuen automatisk, og den aktuelle lydkilde vender tilbage til visning.
- For at vende tilbage til menuen på øverste niveau, skal du dreje drejeknappen, indtil "<<" indstillingen bliver valgt og derefter tryk på drejeknappen.

## Foretag indstillinger i "FM TUNER" -menuen

### TRAFFIC (Trafikinformation) (kun for det europæiske modtagelsesområde)

Kun mulig i FM-radiotilstand: Aktivering eller deaktivering af prioriteten for trafikmeddelelser. Indstillinger: ON (tænd), OFF (sluk)

- Tryk på drejeknappen, for at ændre indstillingen.
- Drej drejeknappen, for at skifte mellem funktioner.
- Tryk drejeknappen, for at bekræfte den valgte indstilling.

Når prioriteten for trafikmeddelelser er aktiveret, vises ikonet på displayet







## Lydindstillinger I Brugerindstillinger

### REGIONAL (kun for det europæiske modtagelsesområde)



Kun muligt i FM-radiotilstanden: Aktivering/deaktivering af REGIONAL-funktionen.

Indstillinger: ON (tænd), OFF (sluk)

-  Tryk på drejeknapen, for at ændre indstillingen.
-  Drej drejeknapen, for at skifte mellem funktioner.
-  Tryk drejeknapen, for at bekræfte den valgte indstilling.



### SENSITIVITY

Indstilling af stationssensitivitet. Indstillinger: LO (Lav), HI (Høj).

-  Tryk på drejeknapen, for at ændre indstillingen.
-  Drej drejeknapen, for at skifte mellem funktioner.
-  Tryk drejeknapen, for at bekræfte den valgte indstilling.



### HIGH CUT

Indstilling af diskantfilterindstillinger: OFF (sluk), 1, 2, 3

-  Tryk på drejeknapen, for at ændre indstillingen.
-  Drej drejeknapen, for at skifte mellem funktioner.
-  Tryk drejeknapen, for at bekræfte den valgte indstilling.

### RDS

Aktivering/deaktivering af RDS-funktionen. Indstillinger: ON (tænd), OFF (sluk)



-  Tryk på drejeknapen, for at ændre indstillingen.
-  Drej drejeknapen, for at skifte mellem funktioner.
-  Tryk drejeknapen, for at bekræfte den valgte indstilling.

#### Vejledning:

Hvis regionen "ASIA" (Asien), "USA" (USA), "SOUTH AMERICA" (Sydamerika) eller "THAILAND" (Thailand) vælges, slukkes RDS-funktionen automatisk. Stationsnavnet vil stadig være synligt på displayet.

### PTY

Aktivering/deaktivering af RDS-funktionen. Indstillinger: ON (tænd), OFF (sluk)



-  Tryk på drejeknapen, for at ændre indstillingen.
-  Drej drejeknapen, for at skifte mellem funktioner.
-  Tryk drejeknapen, for at bekræfte den valgte indstilling.

### PTY TYPES



Kun når PTY-funktionen er aktiveret: Valg af programtype.

#### Vejledning:

Hvis der er valgt en programtype, vises den i stedet for "PTY TYPES" som et menupunkt.





-  Tryk på drejeknapen, for at ændre indstillingen.
-  Drej på drejeknapen for at skifte mellem de tilgængelige programtyper.

-  Tryk på drejeknapen for at vælge den ønskede programtype.
- PTY LANGUAGE (PTY sprog; kun for det europæiske modtagelsesområde)**
- Kun med PTY-funktionen aktiveret: visningsproget for programtyperne kan vælges.
- Indstillinger: DANSK (engelsk), DEUTSCH (tysk), FRANCAIS (fransk).

-  Tryk på drejeknapen, for at åbne menuen.
-  Drej på drejeknapen for at skifte mellem de tilgængelige sprog.
-  Tryk drejeknapen, for at bekræfte det valgte sprog.

### ER TUNER (modtagerregion)



Valg af radiomodtagelsesregionen. Indstillinger: EUROPE (Europa), ASIA (Asien), USA (USA), SOUTH AMERICA (Sydamerika) og THAILAND (Thailand).

-  Tryk på drejeknapen, for at åbne menuen.
-  Drej på drejeknapen, for at skifte mellem de tilgængelige modtagelsesregioner.
-  Drej på drejeknapen, for at vælge en anden post. Tryk på drejeknapen, og displayet vil vise "PLEASE CONFIRM" (bekræft venligst).
-  Tryk drejeknapen, for at bekræfte det valgte modtagelsesregion.

### Foretag indstillinger i "DAB TUNER" -menuen

#### ANT (ANTENA)

Tænder og slukker for DAB 12 V antennen. Indstillinger: ON (TÆND), OFF (SLUK).

-  Tryk på drejeknapen, for at ændre indstillingen.
-  Drej drejeknapen, for at skifte mellem funktioner.
-  Tryk på drejeknapen, for at bekræfte den valgte indstilling.







## Brugerindstillinger I Foretag indstillinger i "VOLUME" menuen

### SERVICE SCAN

Begynd at lytte til DAB-stationen.

- Tryk på drejeknappen. Displayet vil vise "PLEASE CONFIRM" (bekræft venligst).
- Tryk igen, for at begynde at lytte til stationen.

### SERVICE LINK

Vælg linktype for at lytte til stationen. Indstillinger: OFF, ALL, DAB, FM

- Tryk på drejeknappen, for at ændre indstillingen.
- Drej drejeknappen, for at skifte mellem funktioner.
- Tryk drejeknappen, for at bekræfte den valgte indstilling.

### PRESET

Vælg PRESET indstillingen for DAB2 eller DAB3. Indstillinger: DAB2: ON (tænd), OFF (sluk), DAB3: ON (tænd), OFF (sluk).

- Tryk på drejeknappen, for at ændre indstillingen.
- Drej drejeknappen, for at skifte mellem funktioner.
- Tryk drejeknappen, for at bekræfte den valgte indstilling.

### PTY (DAB)

Aktivering/deaktivering af DAB, PTY funktionen. Indstillinger: ON (tænd), OFF (sluk).

- Tryk på drejeknappen, for at ændre indstillingen.
- Drej drejeknappen, for at skifte mellem funktioner.
- Tryk drejeknappen, for at bekræfte den valgte indstilling.

### SERVICE NAME

Vælg nummeret på SERVICE NAME (Stationsnavn). Indstillinger: DIGIT 8 (tal 8), DIGIT 16 (tal 16).

- Tryk på drejeknappen, for at ændre indstillingen.
- Drej drejeknappen, for at skifte mellem funktioner.
- Tryk drejeknappen, for at bekræfte den valgte indstilling.

## Foretag indstillinger i "DISPLAY" -menuen

### DIMMER

Valg af automatisk eller manuel skift af displayets lysstyrke til dag/nat-tilstanden. Indstillinger: AUTO (displaylysstyrke skiftes automatisk, når køretøjets lys er tændt/slukket), MANUAL (mulighed for manuelt at ændre skærmens lysstyrke).

- Tryk på drejeknappen, for at ændre indstillingen.
- Drej drejeknappen, for at skifte mellem funktioner.
- Tryk drejeknappen, for at bekræfte den valgte indstilling.

Automatisk skift af lysstyrke er kun mulig, hvis radioen er tilsluttet i overensstemmelse med installationsvejledningen, og køretøjet har de passende tilslutninger.

### SCROLLING

Valg af visningstilstand for rulningstekst (f.eks. Ved visning af MP3-filnavne over 15 tegn): engangsvisning eller kontinuerlig gentagelse. Indstillinger: 1X (enkelt display), ON, (Tænd, kontinuerlig gentagelse).

- Tryk på drejeknappen, for at ændre indstillingen.
- Drej drejeknappen, for at skifte mellem funktioner.
- Tryk på drejeknappen, for at bekræfte den valgte indstilling.

### LANGUAGE

Vis sprogvælger. Indstillinger: ENGLISH (engelsk), DEUTSCH (tysk).

- Tryk på drejeknappen, for at ændre indstillingen.
- Drej drejeknappen, for at skifte mellem funktioner.
- Tryk drejeknappen, for at bekræfte den valgte indstilling.

### DAY

Skift lysstyrken på panelets baggrundsbelysning i dagtilstanden. Indstillinger: 01 – 16.

- Tryk på drejeknappen, for at ændre indstillingen.
- Drej drejeknappen, for at skifte mellem funktioner.
- Tryk drejeknappen, for at bekræfte den valgte indstilling.





## Brugerindstillinger i Foretag indstillinger i "VOLUME"-menuen

### NIGHT

Skift lysstyrken på panelets baggrundsbelysning i dagtilstanden. Indstillinger: 01 – 16.

- Tryk på drejeknappen, for at ændre indstillingen.
- Drej drejeknappen, for at skifte mellem funktioner.
- Tryk drejeknappen, for at bekræfte den valgte indstilling.

### COLOR

Skift panelets baggrundsfarve.

Du kan ændre værdien af R (RØD), G (GRØN), B (BLÅ) for at ændre baggrundsfarve.

- Tryk på drejeknappen, for at ændre indstillingen på "R".
- Drej drejeknappen, for at skifte mellem 0-8 værdier.
- Tryk drejeknappen, for at bekræfte den valgte indstilling, derefter
- Tryk på drejeknappen, for at ændre indstillingen på "G".
- Drej drejeknappen, for at skifte mellem 0-8 værdier.
- Tryk drejeknappen, for at bekræfte den valgte indstilling, derefter

derefter

- Tryk på drejeknappen, for at ændre indstillingen på "B".
- Drej drejeknappen, for at skifte mellem 0-8 værdier.
- Tryk drejeknappen, for at bekræfte den valgte indstilling.

### Vejledning:

Du kan vælge 729 baggrundsfarver på panelet ved at ændre R/G/B-værdien.

## Foretag indstillinger i "VOLUME"-lydmenuen

### ON VOLUME

Indstilling af lydstyrken, når der tændes for Indstillinger: ON VOLUME (Tændingsvolumen; 1-50) eller LAST VOLUME (Sidste lydstyrke; lydstyrken indstillet sidst, før enheden slukkes).



### FARE! Høj lydstyrke

Volumen kan være uventet høj, når radioen tændes, hvis indstillingen LAST VOLUME (sidste volumenstyrke) er valgt, og lydstyrken blev indstillet til høj, sidste gang radioen blev slukket. Indstil altid lydstyrken til moderat.

- Tryk på drejeknappen, for at åbne menuen.
- Drej på drejeknappen for at skifte mellem menupunkterne "LAST VOLUME" (sidste volumen) og "ON VOLUME" (Tændingsvolumen).  
Når du har valgt "SIDSTE VOLUME" indstillingen.
- Tryk drejeknappen, for at bekræfte den valgte indstilling.  
Når du har valgt "ON VOLUME" indstillingen.
- Tryk på drejeknappen, for at ændre indstillingen.
- Drej på drejeknappen, for at justere lydstyrken.
- Tryk drejeknappen, for at bekræfte den valgte indstilling.  
Indstilling af mindstevolumen for trafikmeddelelser

### TRAFFIC VOL (trafikinformationsvolumen)

(Kun europæisk modtagelsesområde)

Indstilling af mindstevolumen for trafikmeddelelser Indstillinger: 1 – 50.

- Tryk på drejeknappen, for at ændre indstillingen.
- Drej på drejeknappen, for at justere lydstyrken.
- Tryk drejeknappen, for at bekræfte den valgte indstilling.





## HANDSFREE VOL

Indstilling af mindstevolumen for trafikmeddelelser Indstillinger: 1 – 50.

- Tryk på drejeknappen, for at ændre indstillingen.
- Drej på drejeknappen, for at justere lydstyrken.
- Tryk drejeknappen, for at bekræfte den valgte indstilling.

### Vejledning:

Lydstyrken under en telefonsamtale kan ændres ved hjælp af lydstyrkekontrollen.

## BEEP (knaplyd)

Tænd eller sluk for bekræftelsessignalet. Indstillinger: ON (TÆND), OFF (SLUK).

### Vejledning:

Ved lagring af radiostationer lyder bekræftelsessignalet også, når OFF-indstillingen er valgt.

- Tryk på drejeknappen, for at ændre indstillingen.
- Drej drejeknappen, for at skifte mellem funktioner.
- Tryk drejeknappen, for at bekræfte den valgte indstilling.

## Foretag indstillinger i "AUDIO" -menuen

### PERM CLOCK

Tænd eller sluk for visning af kontinuerlig tid via indstillinger: ON (TÆND), OFF (SLUK).

- Tryk på drejeknappen, for at ændre indstillingen.
- Drej drejeknappen, for at skifte mellem funktioner.
- Tryk drejeknappen, for at bekræfte den valgte indstilling.

Hvis det kontinuerlige tidsdisplay er tændt, viser displayet altid tiden. Først efter tryk på knappen vises displayvisningen for den givne lydkilde. Cirka 15 sekunder efter, at den sidste knap blev trykket, vises det aktuelle klokkeslæt igen.

### HOOR MODE (URTILSTAND)

Valg af 12 eller 24 timers urtilstand. Indstillinger: 12, 24.

- Tryk på drejeknappen, for at ændre indstillingen.
- Drej drejeknappen, for at skifte mellem funktioner.
- Tryk drejeknappen, for at bekræfte den valgte indstilling.

### SET (INDSTIL)

Tidsindstilling.

- Tryk på drejeknappen, for at ændre indstillingen.
- Drej på drejeknappen, for at indstille timen.
- Drej på drejeknappen, for at indstille minutter.
- Tryk drejeknappen, for at bekræfte den valgte tid.

### Vejledning:

I 12-timers uretilstand (HOOR MODE 12) viser tidsvisningen "AM" (Morgen) eller "PM" (Aften).

## RDS CLOCK (automatisk tidsindstilling) (kun for det europæiske modtagelsesområde)

Aktivér/deaktiver automatisk indstilling af ur med RDS-tidsdata. Indstillinger: ON (TÆND), OFF (SLUK).

### Vejledning:

Det er sandsynligt, at den tid, der er indstillet med timedataene, vil være ukorrekt, selvom der modtages en RDS-station.

- Tryk på drejeknappen, for at ændre indstillingen.
- Drej drejeknappen, for at skifte mellem funktioner.
- Tryk drejeknappen, for at bekræfte den valgte indstilling.

## Foretag indstillinger i "DISPLAY" -menuen

### DEMO MODE

Aktivering/deaktivering af DEMO-funktionen. Indstillinger: ON (Tænd), OFF (Sluk).

- Tryk på drejeknappen, for at ændre indstillingen.
- Drej drejeknappen, for at skifte mellem funktioner.
- Tryk drejeknappen, for at bekræfte den valgte indstilling.

I demotilstanden vises radiofunktionerne som rulletekst på displayet.





## Brugerindstillinger I Fabriksindstillinger

### SCAN TIME (scanningstid)

Indstil scanningstiden i sekunder. Indstillinger: 4/8/12/16/60 sekunder

- Tryk på drejknappen, for at ændre indstillingen.
- Drej på drejknappen, for at indstille tiden.
- Drej på drejknappen, for at indstille minutter.
- Tryk drejknappen, for at bekræfte den valgte tid.

### SWC (konfiguration af ratestrying)

Konfiguration af ratstyring

- Tryk på drejknappen, for at åbne menuen.
- Drej drejknappen, for at skifte mellem funktioner.
- Tryk på drejknappen, for at åbne menuen.
- Tryk og hold på den korrekte knap på rattet i ca. 1 sekund for at programmere knappen med den valgte funktion.

### VERSION (version)

Visning af den aktuelle version af radiosoftwaren.

- Tryk på drejknappen, for at åbne menuen.
- Drej drejknappen for at få vist versionen af den aktuelle software.

### NORMSET

Gendannelse af radioen til de originale fabriksindstillinger.

- Tryk på drejknappen, og displayet vil vise "PLEASE CONFIRM" (bekræft venligst).
- Tryk drejknappen, for at bekræfte den valgte indstilling.

Bilradioen slukker og nulstilles til fabriksindstillingerne.

## Fabriksindstillinger

Vigtige fabriksindstillinger i brugermenuen:

| Menupunkt    | Fabriksindstillinger |
|--------------|----------------------|
| TUNER AREA   | EUROPE (Europa)      |
| HICUT        | 1                    |
| RDS          | ON (tænd)            |
| REGIONAL     | OFF (sluk).          |
| TRAFFIC INFO | OFF (sluk).          |
| SENSITIVITY  | HI (Høj)             |
| PTY          | OFF (sluk).          |
| TRAFFIC VOL  | 20                   |
| BEEP         | ON (tænd)            |
| SCAN TIME    | 8 SEC                |
| DIMMER       | MANUAL               |
| HOUR MODE    | 24                   |
| CLOCK SET    | 00:00                |

De originale fabriksindstillinger kan gendannes i brugermenuen (se kapitlet "Brugerindstillinger", afsnittet "Foretag indstillinger i menuen" VARIGT "" Andre indstillinger), "NORMSET" menupunktet (Gendannelse af fabriksindstillinger).

## Nyttige informationer

### Garanti

Garantibetingelser er tilgængelige på hjemmesiden [www.blaupunkt.com](http://www.blaupunkt.com).

### Vedligeholdelse

Hvis du har brug for reparationstjenesten, kan du finde oplysninger om servicepartnere, der leverer sådanne tjenester i dit land, på [www.blaupunkt.com](http://www.blaupunkt.com).

## Tekniske data

### Forsyningsspænding

Driftsspænding: 10,5-14,4 V

### Strømförbrug

Under arbejdet: < 10A

10 sekunder efter at have slukket enheden: < 3,5mA

### Forstærker

Udgangseffekt: 4x24 watt til vekselstrøm ved 14,4 V ved 4 ohm.  
4x50 watt maks. P

### Tuner

Europa/Asien/Thailand bølgeintervaller:

FM: 87,5 – 108 MHz

AM (MW): 531 – 1601 kHz

Bånd i USA:

FM: 87,7-107,9 MHz

AM (MW): 530- 1710 kHz

Bånd i Sydamerika:

FM: 87,5-107,9 MHz

AM (MW): 530- 1710 kHz

FM-frekvenssegenskaber:

30-15000 Hz

4 kanaler: 4 V

### Følsomhed ved indgangen

MIC: 300 mV/10 kΩ

### Mål og vægt

bredde x højde x dybde: 178x50x110mm

Vægt: ca. 0,85 kg



## Monteringsvejledning Sikkerhedsanvisninger

Overhold følgende sikkerhedsinstruktioner for montering og tilslutning.

Frakobl batteriets negative pol! Overhold bilfabrikantens sikkerhedsinstruktioner.

Pas på ikke at beskadige noget af køretøjets udstyr, når du borer huller.

Tværsnittet af de positive og negative kabler må ikke være mindre end 1,5 mm<sup>2</sup>.

### Tilslut ikke bilens stik til radioen!

Det adapterkabel, der passer til din køretøjstype, kan købes hos en autoriseret BLAUPUNKT-forhandler.

Specifikationerne ved dit køretøj kan undertiden afvige fra beskrivelsen afhængigt af mærket og modellen. Blaupunkt påtager sig ikke noget ansvar for skader, forårsaget af forkert tilslutning og installation af enheden.

Hvis instruktionerne her er ikke gældende for specifikke installationskrav, bedes du kontakte din autoriserede Blaupunkt-forhandler, bilproducent eller ringe til vores hotline.

Når du installerer forstærkeren, skal du først tilslutte enhedens jord, før stikket tilsluttes stikkontakten.

**Der må ikke tilsluttes fremmede enheder til bilradioens kabinet .**



## Monteringsanvisninger

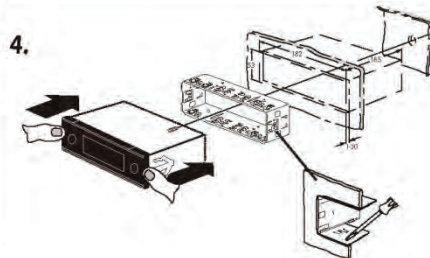
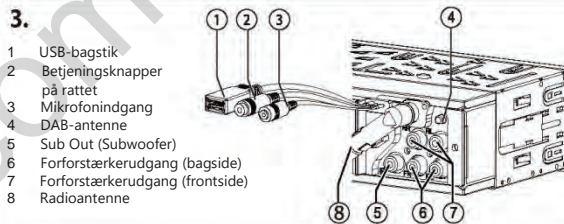
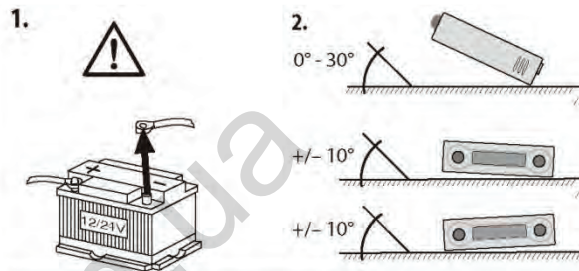
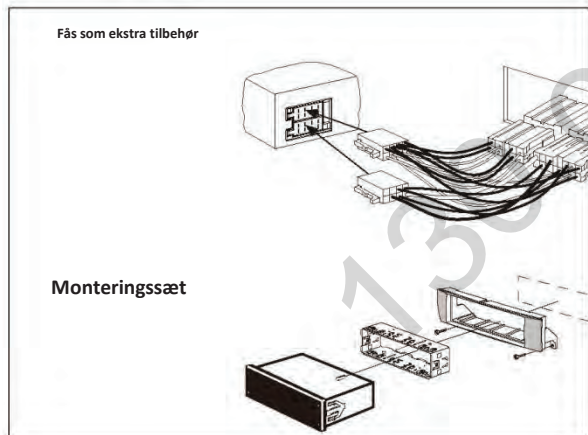
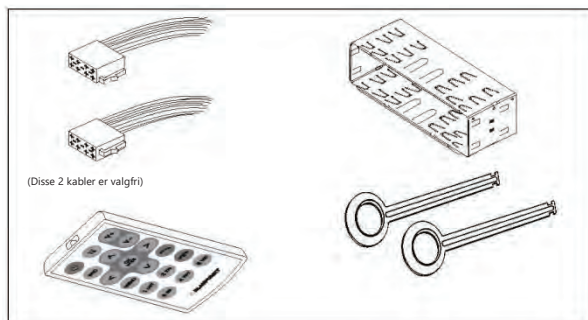



5.

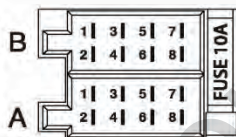
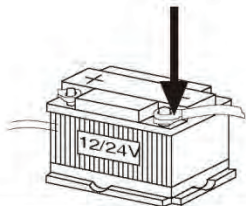

| A |                    | B |                      |
|---|--------------------|---|----------------------|
| 1 | NZ                 | 1 | Højttalerudgang RR+  |
| 2 | Dæmp telefon       | 2 | Højttalerudgang RR-  |
| 3 | NZ                 | 3 | Højttalerudgang RRF+ |
| 4 | Fast + 12V         | 4 | Højttalerudgang RF-  |
| 5 | Autoantenne*       | 5 | Højttalerudgang LF+  |
| 6 | Baggrundsbelysning | 6 | Højttalerudgang LF-  |
| 7 | Kl. 15/tænding     | 7 | Højttalerudgang LR+  |
| 8 | Jordforbindelse    | 8 | Højttalerudgang LR-  |

\*  +12 V/maks. strømforsyning 150 mA  
maks. USB-strøm: 5V/1A  
antennestrømforsyning (DAB): 12V/200mA

DANSK



## Sterowanie

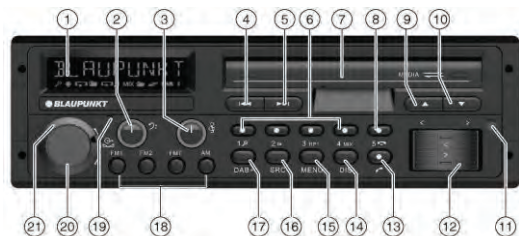

- 1 Wyświetlacz
- 2 Regulacja tonów niskich (lekką wcisnąć, aby przekręcić w lewo/w prawo)  
Zmieni poziom tonów niskich
- 3 Regulacja tonów wysokich (lekką wcisnąć, aby przekręcić w lewo/w prawo)  
Zmieni poziom tonów wysokich
- 4 Przycisk [◀◀]
- 5 Przycisk [▶▶]  
Tryb radia: Wyszukiwanie ręczne o jeden punkt skali w dół/w górę.  
DAB: Wyszukiwanie ręczne o jeden kanał w dół/w górę  
Długie naciśnięcie: Automatyczne wyszukiwanie następnego multiplexu/używanego kanału  
USB/SD: Zmieni na poprzedni/następny utwór  
Długie naciśnięcie: Szybkie przewijanie do przodu/do tyłu
- 6 Blok przycisków 1-5  
Przechowywanie/ Wywoływanie zaprogramowanych stacji (FM/ AM/ DAB)
- 7 Kłapka wejścia USB/SD/AUX
- 8 Przycisk [↵]  
Zakończenie / odrzucenie połączenia
- 9 Przycisk [▲]
- 10 Przycisk [▼]  
Tryb radia: Programowanie stacji w górę/w dół. Długie naciśnięcie: Wyszukiwanie PTY  
DAB: Zmiana na poprzedni/następny znany multiplex  
Długie naciśnięcie: Wyszukiwanie PTY  
USB/SD: Zmiana na poprzedni/następny folder

- 11 Okno sterowania zdalnego
- 12 Przycisk </>  
Tryb radia: Automatyczne wyszukiwanie poprzedniej/następnej stacji  
Tryb DAB: zmiana na poprzednią/następną stację  
USB/SD: Zmiana poprzedni/następny utwór  
Długie naciśnięcie: Szybkie przewijanie do przodu/do tyłu
- 13 Przycisk [↵]  
Odbieranie połączeń
- 14 Przycisk **DIS**  
Krótkie naciśnięcie: Zmiana trybu wyświetlacza  
Długie naciśnięcie: Zmiana jasności podświetlenia
- 15 Przycisk **MENU**  
Krótkie naciśnięcie: Otwarcie ustawień  
Długie naciśnięcie: Rozpoczęcie odsłuchiwania INTRO (FM/ DAB/USB/SD)
- 16 Przycisk **SRC**  
Wybór poziomu zapisu lub źródła dźwięku
- 17 Przycisk **DAB**  
Wybranie trybu DAB lub poziomu zapisu DAB
- 18 Przycisk **FM1/FM2/FMT/AM**  
Bezpośredni wybór FM1/FM2/FMT/AM
- 19 Mikrofon
- 20 Przycisk wł./wyt.  
Krótkie naciśnięcie: włączanie radioodtwarzacza samochodowego  
Podczas pracy: wyciszenie głośności radioodtwarzacza samochodowego (Mute)  
Długie naciśnięcie: wyłączenie radioodtwarzacza samochodowego  
Obrót: Zmiana poziomu głośności
- 21 Przycisk **Balance**  
Obrót, aby zmienić balans nagłośnienia





## Wskazówki dotyczące bezpieczeństwa

Urządzenie wyprodukowane zostało zgodnie z aktualnymi standardami rozwoju techniki i ogólnie uznanymi zasadami bezpieczeństwa. Mimo to nieprzestrzeganie zawartych w niniejszej instrukcji wskazówek dotyczących bezpieczeństwa wiąże się z różnego rodzaju zagrożeniami. Instrukcja zawiera istotne informacje na temat łatwego i bezpiecznego montażu radioodtwarzacza samochodowego oraz jego obsługi.

- Przed rozpoczęciem użytkowania radioodtwarzacza samochodowego należy dokładnie przeczytać całą instrukcję.
- Przechowywać instrukcję w takim miejscu, aby w każdej chwili była dostępna dla wszystkich użytkowników.
- W przypadku przekazania radioodtwarzacza samochodowego osobom trzecim, należy dołączyć niniejszą instrukcję.

Oprócz tego uwzględnij instrukcje innych urządzeń, których użytkowanie ma związek z radiem samochodowym.

### Zastosowane symbole

W niniejszej instrukcji obsługi zastosowano następujące symbole:



#### NIEBEZPIECZEŃSTWO!

Ostrzeżenie przed obrażeniami



#### OSTROŻNIE!

Ostrzeżenie przed uszkodzeniem napędu CD



#### NIEBEZPIECZEŃSTWO!

Ostrzeżenie przed wysokim poziomem głośności



Znak CE potwierdza zgodność z wytycznymi UE.

☛ Wyznacza kolejność czynności

- Oznacza wylczanie

## Bezpieczeństwo w ruchu drogowym

Należy przestrzegać poniższych wskazówek dotyczących bezpieczeństwa w ruchu drogowym:

- **Użytkowanie urządzenia nie może zakłócać bezpiecznego prowadzenia pojazdu.** W razie wątpliwości należy zatrzymać się w bezpiecznym miejscu i obsługiwać urządzenie w

czasie postoju.

- **Zawsze nastawiaj umiarkowaną głośność**, aby chronić słuch i słyszeć akustyczne sygnały ostrzegawcze (np. policji). Jeśli dźwięk jest wyłączony (np. przy zmianie źródła dźwięku), zmiana głośności nie jest słyszalna. Nie zwiększaj poziomu głośności, gdy dźwięk jest wyłączony.

## Ogólne wskazówki dotyczące bezpieczeństwa

Przestrzegaj poniższych wskazówek, aby zapobiec obrażeniu ciała:

- **Nie wolno otwierać ani modyfikować urządzenia.** W urządzeniu znajduje się laser klasy 1, który może uszkodzić wzrok.
- **Nie zwiększaj poziomu głośności, gdy dźwięk jest wyłączony**, np. przy zmianie źródła dźwięku. Zmiana głośności, gdy dźwięk jest wyłączony, nie będzie słyszalna.

### Użytkowanie zgodne z przeznaczeniem

Urządzenie przeznaczone jest do montażu i pracy z 12 V napięciem pokładowym pojazdu i należy je zamontować w kieszeni zgodnej z normą DIN. Należy przestrzegać wartości granicznych mocy podanych w danych technicznych. Naprawy oraz ewentualny montaż zlecić fachowcowi.

### Wskazówki montażowe

Urządzenie można zamontować samodzielnie tylko w przypadku dysponowania doświadczeniem w zakresie montażu radioodtwarzacza i znajomością zagadnień elektryki samochodowej. W tym celu należy przestrzegać instrukcji montażu zamieszczonej na końcu tej instrukcji.



## Uwagi dotyczące czyszczenia | Uwagi dotyczące użycia | Zakres dostawy | Uruchamianie urządzenia

### Deklaracja zgodności

Blaupunkt Competence Center Car MultimediaEvo Sales GmbH oświadcza, że to urządzenie jest zgodne z wymaganiami podstawowymi oraz pozostałymi stosowanymi postanowieniami dyrektywy 2014/53/UE.

Deklaracja zgodności znajduje się w Internecie pod adresem [www.blaupunkt.com](http://www.blaupunkt.com).

### Wskazówki dotyczące czyszczenia

Rozpuszczalniki, środki czyszczące oraz ściernie, jak również aerozole do czyszczenia kokpitów i środki do pielęgnacji tworzyw sztucznych mogą zawierać składniki, które mogłyby uszkodzić powierzchnię urządzenia.

- Do czyszczenia radioodtwarzacza używać wyłącznie suchej lub lekko zwilżonej ściereczki.
- W razie potrzeby oczyścić styki panelu obsługi za pomocą miękkiej ściereczki nasączonej środkiem zawierającym alkohol.

### Wskazówki dotyczące użycia

Zużytego urządzenia nie wolno wyrzucać wraz z odpadami z gospodarstwa domowego!

Aby zutilizować urządzenie, należy oddać je do jednego z lokalnych punktów zbiórki zużytego sprzętu.



### Zakres Dostawy

■ Zakres dostawy obejmuje:

- 1 radioodtwarzacz samochodowy
- 1 instrukcja obsługi/instalacji
- 1 korpus
- 1 przejściówka do gniazda antenowego
- 2 narzędzia do demontażu
- 1 śruba dystansowa
- 1 komora przewodu połączeniowego A (opcja)
- 1 komora przewodu połączeniowego B (opcja)
- 1 ręczny pilot zdalnego sterowania (z bateriami)

### Wyposażenie dodatkowe (nie wchodzi w zakres dostawy)

Korzystać z wyposażenia dodatkowego dopuszczonego przez firmę Blaupunkt. Więcej informacji można uzyskać u dystrybutora produktów firmy Blaupunkt lub w internecie pod adresem [www.blaupunkt.com](http://www.blaupunkt.com).

### Język wyświetlacza

- ☛ Można ustawić, czy komunikaty pojawiające się na wyświetlaczu będą w języku angielskim czy niemieckim. Żądane ustawienie wprowadzane jest w menu użytkownika (patrz rozdział

„Ustawienia użytkownika”; punkt „Wprowadzanie ustawień w menu „DISPLAY” (Wyświetlacz) pozycja menu „LANGUAGE” (Język).

### Ważna wskazówka dotycząca odbioru fal radiowych

Radioodtwarzacz samochodowy może być używany w różnych regionach odbioru, w których stosowane są różne zakresy częstotliwości i technologie nadawania sygnału radiowego. Możliwe jest dokonanie zmiany regionu odbioru na „EUROPE” (Europa), „ASIA” (Azja), „USA” (Stany Zjednoczone), „SOUTH AMERICA” (Ameryka Południowa) i „THAILAND” (Tajlandia). Ewentualnie najpierw konieczne będzie ustawienie odpowiedniego regionu odbioru fal radiowych w menu użytkownika (patrz rozdział „Ustawienia użytkownika”, punkt „Wprowadzanie ustawień w menu „TUNER”, pozycja menu „TUNER AREA” (Region odbioru)).

### Włączanie/wyłączanie

#### Włączanie/wyłączanie za pomocą przycisku wł./wyt.

- ☛ Aby włączyć, naciśnij przycisk wł./wyt. Radioodtwarzacz zostaje włączony.
- ☛ Aby wyłączyć, naciśnij i przytrzymaj przycisk wł./wyt. dłużej niż 2 sekundy. Radioodtwarzacz zostaje wyłączony.

#### Wskazówka:

W przypadku włączenia radioodtwarzacza przy wyłączonym zapłonie silnika pojazdu, po 1 godzinie urządzenie zostanie automatycznie wyłączone, aby oszczędzać akumulator pojazdu.





## Regulacja głośności | Tryb DAB

### Wyłączanie/włączenie poprzez zapłon pojazdu

Jeśli urządzenie połączone jest ze stacją pojazdu zgodnie z instrukcją montażu i nie zostało wyłączone przyciskiem wł./wyt., jego wyłączenie lub włączenie następuje wraz z zapłonem silnika pojazdu.

### Głośność

#### Ustawianie głośności

Poziom głośność regulowany jest w przedziale od 0 (wyt.) do 50 (maks.).

🔊 Obracaj pokręteł, aby przełączać między funkcjami.

#### Wskazówka:

Jeśli telefon podłączony jest do radioodtworacza, jak opisano w instrukcji montażu, wówczas podczas rozmowy telefonicznej radioodtworacz jest wyciszany. Podczas wyciszenia urządzenia na wyświetlaczu pojawia się komunikat „TELEPHONE” (Telefon).

#### Wyciszanie głośności radioodtworacza (Mute)

🔊 Krótko naciśnij przycisk wł./wyt., aby wyciszyć radioodtworacz samochodowy lub ponownie ustawić poprzedni poziom głośności. Gdy dźwięk jest wyłączony, na wyświetlaczu pojawia się napis „MUTE”.

### Komunikaty drogowe

W regionie „EUROPE” (Europa) możliwe jest odbieranie komunikatów drogowych, wysyłanych przez stacje FM za pomocą sygnału RDS. W przypadku włączenia priorytetu dla komunikatów drogowych, nastąpi automatyczne przełączenie urządzenia na odbiór komunikatu drogowego nawet wtedy, gdy urządzenie nie działa akurat w trybie obsługi radia.

Jeśli priorytet jest włączony, na wyświetlaczu widoczny jest symbol zatoru drogowego (🚧).

Podczas nadawania komunikatów drogowych na wyświetlaczu pojawia się „TRAFFIC” (Ruch drogowy).

Priorytet można włączyć i wyłączyć w menu użytkownika (patrz rozdział „Ustawienia użytkownika”, punkt „Wprowadzanie ustawień w menu „TUNER”, pozycja menu „TRAFFICINFO” (Informacje drogowe)).

#### Wskazówka:

Podczas odbioru komunikatu drogowego zostaje zwiększona głośność. Możliwe jest ustawienie minimalnej głośności komunikatów drogowych (patrz rozdział „Ustawienia użytkownika”, punkt „Wprowadzanie ustawień w menu „VOLUME” (Głośność), pozycja menu „TRAFFIC VOL” (Głośność informacji drogowych)).

Aby anulować przełączany komunikat o ruchu drogowym, naciśnij przycisk SRC.

### Tryb DAB

Dzięki DAB można cieszyć się słuchaniem radia w cyfrowej jakości dźwięku. Dla porównania ze standardowym sposobem nadawania, niektóre programy (stacje) radiowe są zawsze nadawane na tej samej częstotliwości dla DAB. Stacje te połączone są w tzw. multipleksy. W niektórych przypadkach ta sama stacja może być odbierana na różnych multipleksach.

#### Wskazówka:

🔊 Potrzebna będzie specjalna antena DAB, aby umożliwić odbiór sygnałów DAB. Może to być oddzielna antena DAB umieszczona na dachu lub oknie albo antena zespolona DAB/AM/FM.

### Wybieranie trybu DAB lub poziomu zapisu DAB

🔊 Naciśnij przycisk DAB+ kilka razy z rzędu do momentu wyświetlenia się żądanego poziomu zapisu DAB: DAB1 >DAB2 >DAB3. Jeżeli tryb DAB jest włączony, na wyświetlaczu widnieje symbol

#### Wskazówki:

- Na każdym poziomie zapisu DAB można przechowywać do 5 stacji.
- Poziomy zapisu DAB można włączyć i wyłączyć w menu użytkownika (patrz rozdział „Ustawienia użytkownika”, punkt „Wprowadzanie ustawień w menu „DABTUNER”, pozycja menu „PRESETS” (Ustawienia wstępne)). Dezaktywowane poziomy zapisu DAB będą pomijane przy wyborze źródła za pomocą przycisku SRC.

### Ustawianie multipleksów/stacji

Dzięki DAB niektóre stacje nadające na tej samej częstotliwości zawsze połączone są w „multipleks”.





### Wybieranie multiplexu

Można bezpośrednio wybierać multiplexy odbierane wcześniej (by było to wykonalne, musi być możliwy odbiór multiplexu).

- ☛ Naciśnij krótko przycisk  $\Delta/\nabla$ , aby przełączyć na poprzedni/następny multiplex. Zostanie odtworzona pierwsza stacja dostępna na multiplexie.

#### Wskazówka:

Przy włączonej funkcji PTY, długo naciśnij przycisk  $\Delta/\nabla$ , aby wyszukać typ programu PTY.

### Ustawianie

Można teraz wyszukiwać multiplexy, korzystając z wyszukiwania.

- ☛ W trybie DAB wyszukiwanie rozpoczyna się od długiego naciśnięcia przycisku  $\lll / \ggg$

### Wybieranie stacji

Po wyszukaniu multiplexu, można wybrać z niego jedną ze stacji.

- ☛ W tym celu należy krótko nacisnąć przyciski  $</>$ .

### Wybieranie listy

Wcześniej odbierane stacje lub multiplexy można wybrać bezpośrednio z list, nie przerywając odtwarzania (w tym celu stacje/multiplexy muszą być możliwe do odbioru).

- ☛ Długie naciśnięcie przycisku **DAB+** powoduje przejście do listy.
- ☛ Naciśnij przycisk  $<$ , by wyświetlić listę wszystkich multiplexów.

Na wyświetlaczu pojawi się aktualny multiplex.

- ☛ Naciśnij lub przytrzymaj przycisk  $\Delta/\nabla$ , aby wybrać inny multiplex.
- ☛ Naciśnij przycisk  $>$ , aby wyświetlić stacje wybranego multiplexu. Wyświetla się pierwsza stacja danego multiplexu.

#### Wskazówka:

Naciśnięcie przycisku  $<$  wywoła powrót do listy multiplexów.

- ☛ Naciśnij przycisk  $\Delta/\nabla$  raz lub kilka razy albo przytrzymaj go, by wybrać inną stację.
- ☛ Naciśnij przycisk  $>$ , aby odtworzyć stację.

Rozpocznie się odtwarzanie wybranej stacji. Następuje wyjście z wybierania z listy.

### Zapisywanie stacji lub wywoływanie zapisanej stacji

- ☛ Wybierz żądany poziom zapisu DAB.

- ☛ Ustaw w razie potrzeby żądaną stację radiową.

- ☛ Naciśnij i przytrzymaj przycisk stacji 1–5 przez ok. 2 sekundy, aby przypisać bieżącą stację do wybranego przycisku.

– lub

- ☛ Naciśnij przycisk 1–5, aby wywołać przypisaną stację.

### Krótkie odsłuchiwanie stacji

Można skorzystać z funkcji krótkiego odsłuchu, by krótko odtworzyć wszystkie odbierane stacje.

- ☛ Naciśnij i przytrzymaj przycisk **MENU** przez ok. 2 sekundy, aby rozpocząć odsłuchiwanie. Podczas odsłuchu, słowo „SCAN” oraz nazwa danej stacji wyświetlają się z przerwami.

- ☛ Naciśnij krótko przycisk **MENU**, by kontynuować słuchanie obecnie odsłuchiwanej stacji.

### Odświeżanie odbieranych stacji

Aby zaktualizować odbieraną stację, należy zapoznać się z rozdziałem „Wprowadzanie ustawień w menu „DAB TUNER”, pozycja menu „SERVICE SCAN” (Krótki odsłuch stacji) w rozdziale „Ustawienia użytkownika”.





## Tryb DAB | tryb radia

### Przełączanie między DAB i FM

Można wybrać różne ustawienia do przełączania między trybami radia DAB i FM. Przełączanie może okazać się niezbędne, jeśli jakość odbioru w trybie DAB lub FM znacząco spadnie.

#### DAB-PTY

Można wybrać typ programu za pomocą funkcji PTY, aby celowo wyszukiwać stacje, np. takie, które nadają muzykę rock lub transmisje z wydarzeń sportowych.

##### Wskazówka:

- Funkcja PTY jest dostępna dopiero po jej włączeniu (patrz rozdział „Ustawienia użytkownika”, punkt „Wprowadzanie ustawień w menu „DABTUNER”, pozycja menu „PTY”).

#### Wybór typu programu

Aby wybrać typ programu, należy przeczytać punkt „Wprowadzanie ustawień w menu DAB TUNER”, pozycja menu „PTY TYPE” (typ programu) w rozdziale „Ustawienia użytkownika”.

#### Wyszukiwanie stacji



Naciśnij przycisk . W trakcie wyszukiwania wyświetlany jest aktualnie wybrany typ programu. W przypadku znalezienia stacji nadającej żądany typ programu, zostanie ona nastawiona.

##### Wskazówka:

- Jeśli nie zostanie znaleziona żadna stacja nadająca określony typ programu, na wyświetlaczu na chwilę pojawi się komunikat „PTY NONE” i usłyszysz 2 piknięcia. Zostanie ponownie ustawiona ostatnio słuchana stacja radiowa.

#### Ustawianie wskazania

Naciśnij przycisk DIS, aby przełączać między tymi wskazaniami wyświetlacza

| Wyświetlacz                                 | Znaczenie   |
|---|---|
| <b>ABCDEF</b>                               | Nazwa stacji  |
| <b>DLS mode</b>                             | Dynamic Label Service   |
| <b>ABCDEF</b>                               | Nazwa multipleksu   |
| <b>DAB1 5C</b><br>lub<br><b>PI 5C</b>       | Poziom zapisu DAB/częstotliwość<br>lub<br>Lokalizacja poziomu/częstotliwość |
| <b>DAB1 18:30</b><br>lub<br><b>PI 18:30</b> | Poziom zapisu DAB/czas<br>lub<br>Lokalizacja poziomu/czas                   |

### Tryb obsługi radia

#### RDS

Wiele stacji FM nadaje sygnał RDS (Radio Data System (System Danych Radia)) jako dodatek do programu w regionie odbioru „EUROPE” (Europa), który pozwala na korzystanie z poniższych funkcji dodatkowych:

- Wyświetlana jest nazwa stacji.
- Radioodtworacz rozpoznaje nadawanie komunikatów drogowych oraz wiadomości i może je automatycznie przełączyć na inne tryby pracy urządzenia.
- Alternatywna częstotliwość (Alternate frequency): Jeśli włączona jest funkcja RDS, radioodtworacz automatycznie wybierze najlepiej odbieraną częstotliwość ustawionej stacji.
- Regional: Niektóre stacje dzielą o określonych porach swój program na programy regionalne, oferując różnorodną audycję. Przy włączonej funkcji REGIONAL radioodtworacz przełącza się na te częstotliwości alternatywne, na których nadawany jest ten sam program regionalny.
- Informacja z tekstem z radia pojawi się na wyświetlaczu.

POLSKI



Funkcje RDS i REGIONAL można włączyć i wyłączyć w menu użytkownika (patrz rozdział „Ustawienia użytkownika”, punkt „Wprowadzanie ustawień w menu „TUNER”, punkty menu „RDS AF” i „REGIONAL”).

**Wskazówka:**

- W przypadku ustawienia regionu innego niż „EUROPE” (Europa), funkcja RDS zostanie automatycznie wyłączona. Nazwa stacji będzie nadal widoczna na wyświetlaczu. Chcąc korzystać w wybranym regionie z sygnałów RDS wysyłanych przez dostępne stacje radiowe, należy włączyć funkcję RDS w menu użytkownika.

**Przejęcie na tryb obsługi radia lub wybór poziomu zapisu**

W różnych regionach odbioru dostępne są następujące poziomy zapisu:

| Region                                | Poziomy zapisu    |
|---------------------------------------|-------------------|
| EUROPE (Europa)                       | FM1, FM2, FMT, AM |
| ASIA (Azja)                           | FM1, FM2, FMT, AM |
| USA                                   |                   |
| SOUTH AMERICA<br>(Ameryka Południowa) |                   |
| THAILAND (Tajlandia)                  |                   |

- ☛ Naciśnij przycisk **FM1>FM2>FMT>AM**, aby bezpośrednio wybrać żądany poziom zapisu.

**Wskazówka:**

- Na każdym poziomie zapisu można przechowywać maks. 5 stacji.

**Ustawianie stacji**

Istnieje wiele możliwości ustawiania stacji radiowej.

**Uruchamianie wyszukiwania stacji**

- ☛ Naciśnij przycisk **</>**, aby automatycznie wyszukać stację.

**Wskazówki:**

- Dotyczy regionu „EUROPE” (Europa): W paśmie fal FM, włączane są tylko stacje nadające informacje o ruchu drogowym, jeśli włączony jest priorytet dla informacji o ruchu drogowym (☛).
- Czułość wyszukiwania może być regulowana. W ustawieniach FM można wybrać poziom czułości: niski lub wysoki.

**Ręczne ustawianie stacji**

- ☛ Naciśnij przycisk **◀◀/▶▶**, aby ręcznie zmniejszyć/zwiększyć wartość

częstotliwości.

**Zapisywanie stacji lub wywoływanie zapisanych stacji**

- ☛ Wybierz żądany poziom zapisu
- ☛ Ustaw w razie potrzeby żądaną stację radiową.
- ☛ Naciśnij i przytrzymaj przycisk stacji **1-5** > przez ok. 2 sekundy, aby przypisać bieżącą stację do wybranego przycisku.  
– lub
- ☛ Naciśnij krótko przycisk **1-5** > aby wywołać przypisaną stację.

**Krótkie odsłuchiwanie stacji**

Funkcja Scan umożliwi krótkie odsłuchiwanie wszystkich odbieranych lub wszystkich zapisanych stacji aktualnego zakresu fal.

**Wskazówka:**

- Można ustawić czas odsłuchu każdej stacji (patrz rozdział „Ustawienia użytkownika”; punkt „Wprowadzanie ustawień w menu „VARIOUS” (Różne)”, pozycja menu „SCAN TIME” (Czas odsłuchu)).

**Krótkie odsłuchiwanie wszystkich odbieranych stacji danego zakresu fal**

- ☛ Naciśnij przycisk MENU przez ok. 2 sekundy, aby uruchomić funkcję krótkiego odsłuchu. Podczas krótkiego odsłuchiwania na wyświetlaczu wyświetlany jest na zmianę komunikat „SCAN” i bieżąca częstotliwość, jak również poziom zapisu lub nazwa stacji.





## Tryb radia | Tryb PTY

☞ Naciśnij krótko przycisk MENU, aby dalej słuchać aktualnie nastawionej stacji.

### Automatyczne zapamiętywanie stacji (Travelstore)

Funkcja Travelstore umożliwia automatyczne wyszukiwanie i zapamiętywanie na poziomie zapisu FMT pięciu stacji o najbliższym sygnale na obszarze danego regionu. Stacje zapamiętane wcześniej na danym poziomie zostaną skasowane.

W regionach „ASIA” (Azja), „USA” (Stany Zjednoczone), „SOUTH AMERICA” (Ameryka Południowa), i „THAILAND” (Tajlandia) można dodatkowo zapisać 5 stacji AM na poziomie zapisu AMT.

☞ Wybierz poziom zapisu dla żądanego zakresu fal, np. FMT lub AM.

☞ Naciśnij i przytrzymaj przycisk SRC przez ok. 2 sekundy. Tuner rozpoczyna automatyczne wyszukiwanie stacji; na wyświetlaczu pojawia się napis „FM TSTORE”. Po zakończeniu zapisywania zostanie odtworzona stacja z 1 pozycji zapisu w pamięci poziomu FMT lub AMT.

#### Wskazówka:

- Dotyczy regionu „EUROPE” (Europa): Przy włączonym priorytecie dla komunikatów drogowych (☞) zapisywane będą wyłącznie stacje nadające komunikaty drogowe.
- Jeśli poziom zapisu FMT lub AMT został dezaktywowany (patrz rozdział „Ustawienia użytkownika”, punkt „Wprowadzanie ustawień w menu „TUNER”, pozycja menu „BAND SELECTION” (Wybór pasma)), jego ponowna aktywacja nastąpi automatycznie przy uruchomieniu funkcji Travelstore w trybie PTY.

W regionach „EUROPE” (Europa) i „USA” (Stany Zjednoczone) stacja FM może podawać informacje o typie aktualnie nadawanego programu, np. KULTURA, POP, JAZZ, ROCK, SPORT lub NAUKA. Za pomocą funkcji PTY można precyzyjnie wyszukiwać audycje określonego typu, np. sportowe lub z muzyką rockową. Należy pamiętać, że funkcja PTY nie jest obsługiwana przez wszystkie stacje.

#### Wskazówka:

Funkcja PTY jest dostępna dopiero po jej włączeniu (patrz rozdział „Ustawienia użytkownika”, punkt „Wprowadzanie ustawień w menu „TUNER”, pozycja menu „PTY”).

### Wybór typu programu

Aby wybrać typ programu, należy przeczytać punkt „Wprowadzanie ustawień w menu TUNER”, pozycja menu „PTY TYPES” w rozdziale „Ustawienia użytkownika.”

#### Wskazówka:

W regionie „EUROPE” (Europa) można ustawić język, w jakim będą wyświetlane typy programów (patrz rozdział „Ustawienia użytkownika”, punkt „Wprowadzanie ustawień w menu „TUNER”, pozycja menu „PTY LANGUAGE” (Język PTY)).

### Wyszukiwanie stacji

Warunek: funkcja PTY jest włączona.

☞ Długie naciśnięcie przycisku powoduje wyszukanie typu programu PTY.

#### Wskazówka:

- Jeśli nie zostanie znaleziona żadna stacja nadająca określony typ programu, na wyświetlaczu pojawi się na chwilę komunikat „NO PTY” i usłyszysz 2 sygnały. Ponownie zostanie ustawiona ostatnio słuchana stacja radiowa.
- Jeśli ustawiona lub inna wybrana stacja znacznie później nadawać w bloku tematycznym żądany typ programu, radioodtwarzacz przełączy się automatycznie z odbieranej stacji względnie z aktualnego źródła dźwięku (np. USB) na stację nadającą wybrany typ programu. Należy pamiętać, że ta funkcja nie jest obsługiwana przez wszystkie stacje.





## Ustawianie wskazania

Naciskaj przycisk DIS, aby przełączać między następującymi wskazaniami wyświetlacza:

| Wyświetlacz  | Znaczenie                                  |
|--------------|--|
| ABCDEF       | Nazwa stacji                               |
| RADIO TEXT   | Tekst radiowy, jeśli jest dostępny         |
| PI FM1 89.90 | Miejsce zapisu/poziom zapisu/częstotliwość |
| PI FM1 08:40 | Miejsce zapisu/poziom zapisu/godzina       |

## Zmiana trybu MP3/WMA/iPod

Naciskaj przycisk SRC, aż wyświetlone zostanie żądane źródło dźwięku:

- "SD(HC)": włożona karta pamięci
- „USB FRONT” lub „USB REAR”: nośnik pamięci USB podłączony z przodu lub z tyłu urządzenia.
- „IPOD FRONT / IPHONE FRONT” lub „IPOD REAR / IPHONE REAR”: iPod / iPhone podłączony z przodu lub z tyłu urządzenia.
- „AUX”: podłączone zewnętrzne źródło dźwięku.

### Tryb iPod

Gniazdo USB z przodu urządzenia oraz tylne złącze USB umożliwiają podłączenie do radioodtwarzacza wielu modeli iPodów oraz iPhone'ów oraz sterowanie odtwarzaniem plików audio z poziomu radioodtwarzacza.

#### Wskazówka:

- Lista kompatybilnych modeli iPoda oraz iPhone'a jest podana na końcu niniejszej instrukcji. Firma Blaupunkt nie może zagwarantować prawidłowego działania innych modeli urządzeń iPod i iPhone.
- Jeśli iPhone i iPod są podłączone jednocześnie, urządzenia są ładowane przez porty USB. Jeśli podłączone są jednocześnie dwa iPhone'y, ładowanie nie jest możliwe.

Przy podłączaniu do radioodtwarzacza samochodowego iPoda lub iPhone'a za pomocą złącza USB, należy użyć odpowiedniego przewodu.

## Podłączanie/odłączanie nośnika danych USB

### Wskazówka:

- Nośniki pamięci USB można podłączyć zarówno do gniazda USB z przodu urządzenia, jak i do wejścia USB z tyłu urządzenia.

## Podłączanie nośnika danych USB

- Warunkiem prawidłowego podłączenia nośnika danych jest wyłączenie radioodtwarzacza samochodowego.
- W celu podłączenia nośnika danych do gniazda USB z przodu urządzenia, pociągnij osłonę gniazda USB do przodu, aż wysunie się z gniazda USB, a następnie odchyl w prawo.
- Podłącz nośnik danych USB.
- Włącz radioodtwarzacz samochodowy. Jeśli nośnik danych USB po raz pierwszy pełni funkcję źródła audio, dane są najpierw wczytywane.

### Wskazówka:

- Jeśli nie można odtworzyć danych zapisanych na podłączonym nośniku USB, przez chwilę wyświetlany jest komunikat „USB ERROR” (Błąd USB).
- Wymagany czas wczytywania danych zależy od typu i pojemności nośnika USB.





## Tryb MP3/WMA/iPod

### Usuwanie nośnika danych USB

- Warunkiem prawidłowego usunięcia nośnika danych jest wyłączenie radioodtwarzacza samochodowego.
- Odłącz nośnik USB.
- Po wyjściu nośnika danych z gniazda USB z przodu urządzenia, ponownie wsunąć osłonę gniazda USB.

### Wkładanie/wyjmowanie karty pamięci

- Otwórz osłonę USB.
- Wsuń kartę pamięci nadrukowaną stroną do góry i stykami do przodu do gniazda karty, aż zaskoczy na swoje miejsce.
- Po włączeniu urządzenie automatycznie wybiera włożoną kartę pamięci jako źródło audio. Wczytane zostaną dane zapisane na karcie pamięci. Następnie rozpoczyna się odtwarzanie w trybie MP3.

#### Wskazówki:

- Jeśli nie można odtworzyć danych zapisanych na karcie pamięci, przez chwilę wyświetlany jest komunikat „SD ERROR” (Błąd SD).
- Wymagany czas wczytywania danych zależy od typu i pojemności karty pamięci.

### Wymywanie karty pamięci

- Naciskaj na kartę pamięci, do momentu odłączenia.
- Wyjmij kartę pamięci z gniazda karty

### Wybór utworu

- Naciśnij krótko przycisk / lub / , aby przełączyć na poprzedni/następny utwór.

Szybkie wyszukiwanie za pomocą długiego naciśnięcia przycisku / lub przycisku / .

Naciśnij przycisk / , aby zmienić folder podczas odtwarzania.

#### Wskazówki:

- Naciśnij przycisk 1 , a na wyświetlaczu pojawi się nazwa utworu.
- Obróć pokrętkę regulacji głośności, aby wybrać żądany utwór.
- Jeśli bieżący utwór jest odtwarzany dłużej niż 3 sekundy i naciśniesz przycisk 1 , to obrócenie pokrętki o jeden skok w lewo lub w prawo spowoduje, że utwór zostanie odtworzony ponownie.

### Wybór folderu (tylko w trybie MP3/WMA)

- Naciśnij przycisk 1 oraz naciśnij i przytrzymaj pokrętkę, aby powrócić do folderu startowego USB.

- Obróć pokrętkę regulacji głośności, aby wybrać żądany folder.

#### Wskazówki:

- Obrócenie pokrętki o kilka skoków w lewo lub w prawo spowoduje pominięcie odpowiedniej liczby folderów, znajdujących się przed lub za danym utworem.

### Przerwanie odtwarzania

- Naciśnij przycisk , aby przerwać odtwarzanie („PAUSE”) lub je wznowić.

### Krótkie odsłuchiwanie wszystkich utworów (oprócz trybu obsługi iPoda)

Funkcja Scan umożliwia krótkie odsłuchiwanie wszystkich dostępnych utworów.

- Naciśnij i przytrzymaj pokrętkę przez ok. 2 sekundy, aby rozpocząć krótkie odsłuchiwanie, lub naciśnij pokrętkę krótko, aby kontynuować odtwarzanie obecnie odsłuchiwanego utworu. Podczas krótkiego odsłuchiwania na wyświetlaczu pojawiają się na przemian napis „SCAN” i nazwa pliku.

#### Wskazówka:

Czas odsłuchu można ustawić (patrz rozdział „Ustawienia użytkownika”, punkt „Wprowadzanie ustawień w menu „VARIOUS” (Różne), pozycja menu „SCAN TIME” (Czas odsłuchu).





## Wielokrotne odtwarzanie pojedynczych utworów lub folderów

Naciskaj przycisk **RPT**, aby przełączać między trybami odtwarzania:

| Działanie   | Wyświetlacz          | Znaczenie                    |
|-------------|----------------------|------------------------------|
| iPod        | <b>REPEAT TRACK</b>  | Powtórne odtwarzanie utworu  |
| MP3/<br>WMA | <b>REPEAT TRACK</b>  | Powtórne odtwarzanie utworu  |
|             | <b>REPEAT FOLDER</b> | Powtórne odtwarzanie folderu |
| Ogólny      | <b>REPEAT OFF</b>    | Zwykłe odtwarzanie           |

Jeśli włączona jest funkcja REPEAT, na wyświetlaczu pojawia się symbol  (powtórne odtwarzanie utworu) lub  (powtórne odtwarzanie folderu).

## Ustawianie wskazania

Naciśnij przycisk DIS raz lub kilka razy, aby przełączać między następującymi wskazaniami wyświetlacza:

| Działanie            | Wskazanie / Symbol      | Znaczenie   |
|----------------------|-------------------------|---|
| MP3/<br>WMA/<br>iPod | <b>PLAYTIME 00:15</b>   | Czas odtwarzania                                  |
|                      | <b>TOTAL TIME 03:37</b> | Czas trwania utworu                               |
|                      | <b>CLOCK 18:40</b>      | Godzina   |
|                      | <b>ALL INFO</b>         | Wszystkie informacje w formie tekstu przewijanego |

### Wskazówka:

Przy każdej zmianie utworu w trybie MP3/WMA na wyświetlaczu na chwilę pojawi się nazwa pliku, natomiast w trybie obsługi iPod'a nazwa utworu, a następnie przywrócone zostaną ustawione wskazania wyświetlacza.

### Tryb przeglądania

W trybie przeglądania można bezpośrednio odszukać i wybrać konkretny utwór zapisany na nośniku MP3/WMA lub w iPodzie, bez konieczności przerywania bieżącego odtwarzania.

#### Korzystanie z przeglądania w trybie MP3/WMA

W trybie MP3/WMA można wybrać i odtworzyć dowolny utwór z folderu zapisanego na nośniku danych.

Naciśnij krótko przycisk **1**, aby wywołać przeglądanie w trybie MP3/WMA.

Na wyświetlaczu miga symbol . Wyświetlony zostanie aktualnie odtwarzany utwór.

#### Wskazówki:

- W przypadku braku potwierdzenia wyboru, przeglądanie pozostaje włączone przez 5 minut.
- Naciskając przycisk **1**, można w każdej chwili wyjść z trybu przeglądania.

Powtarzaj tę czynność, aż wybrany zostanie żądany utwór.

#### Korzystanie z przeglądania w trybie iPod

W trybie iPod można wybrać i odtworzyć utwory według kategorii.

Naciśnij krótko przycisk **1**, aby wywołać przeglądanie w trybie iPod.

#### Wskazówki:

- W przypadku braku potwierdzenia wyboru, przeglądanie pozostaje włączone przez 5 minut.
- Naciskając przycisk **1**, można w każdej chwili wyjść z trybu przeglądania. Obracaj pokrętkę, aby wybrać żądany folder i potwierdź wybór, naciskając pokrętkę. Wyświetla się pierwszy folder wybranej kategorii.
- Powtarzaj tę czynność, aż wybrany zostanie żądany utwór. Rozpocznie się odtwarzanie. Następuje wyjście z trybu przeglądania.



## Tryb MP3/WMA/iPod | łączność Bluetooth®

### Wyszukiwanie według nazw utworów (oprócz trybu iPod)

Na nośnikach MP3/WMA można wyszukiwać utwór na podstawie nazwy pliku oraz uruchomić odtwarzanie.

- ☛ Naciśnij przycisk 1  przez ok. 2 sekundy, aby uruchomić wyszukiwanie. Można teraz wpisać nazwę pliku o długości do 16 znaków:

#### Wskazówki:

- Nie trzeba wprowadzać pełnej nazwy pliku. Można również wprowadzić tylko pierwszy znak nazwy pliku i wybrać szukany tytuł utworu z listy znalezionych tytułów.
- Naciskając przycisk 1 , w każdej chwili możesz wyjść z trybu przeglądania.
- ☛ Obracaj pokręteł, aby wybrać znak danej pozycji.
- ☛ Naciśnij krótko pokręteł, aby przejść do następnej pozycji.
- ☛ Naciśnij i przytrzymaj pokręteł przez ok. 2 sekundy, aby uruchomić wyszukiwanie. Wyświetlone zostaną wszystkie tytuły odpowiadające wprowadzonej nazwie pliku.
- ☛ W razie potrzeby obracaj pokręteł, aby wybrać tytuł.
- ☛ Naciśnij krótko pokręteł, aby rozpocząć odtwarzanie.

### Bluetooth

Radioodtwarzacz może łączyć się przez Bluetooth z innymi urządzeniami obsługującymi funkcję Bluetooth, na przykład telefonem komórkowym lub odtwarzaczem MP3. W ten sposób radioodtwarzacz posiadający wbudowany mikrofon może być używany jako urządzenie głośnomówiące dla połączonych z nim telefonów komórkowych, możliwe jest sterowanie emisją dźwięku z innych urządzeń Bluetooth oraz odtwarzanie dźwięku przez głośniki radioodtwarzacza (funkcja strumieniowej transmisji za pomocą Bluetooth®). Jeśli na jednym z telefonów komórkowych połączonych z radioodtwarzaczem zainstalowana jest aplikacja nawigacji, można odtwarzać komunikaty z aplikacji nawigacji równocześnie z wewnętrznym źródłem dźwięku radioodtwarzacza (np. radio). Oprócz tego można wyróżnić poziomy głośności obu źródeł dźwięku. Patrz rozdział „Dodatkowe funkcje w menu Bluetooth® punkt „Włączanie/wyłączanie połączonych odtwarzania” i „Regulacja poziomu głośności”.

#### Wskazówka:

W przypadku korzystania z zestawu słuchawkowego istnieje również możliwość podłączenia zewnętrznego mikrofonu (patrz rozdział „Instrukcja montażu”).

Technologia Bluetooth to bezprzewodowe połączenie o małym zasięgu. Dlatego, aby urządzenia Bluetooth mogły nawiązać i utrzymać połączenie z radioodtwarzaczem, muszą znajdować się w jego pobliżu (wewnątrz pojazdu). Aby nawiązać połączenie przez Bluetooth, należy najpierw sparować radioodtwarzacz z urządzeniem Bluetooth. Po sparowaniu urządzeń zostaje od razu automatycznie utworzone połączenie Bluetooth. Połączenie to trwa, dopóki urządzenie Bluetooth znajduje się w zasięgu. Przerwane połączenie, np. gdy znajdziesz się z telefonem komórkowym poza zasięgiem Bluetooth, zostanie ponownie nawiązane, gdy tylko ponownie znajdziesz się w zasięgu Bluetooth.

Z radioodtwarzaczem można podłączyć równocześnie 2 urządzenia Bluetooth (Twin Connect).

Można jednocześnie podłączyć dwa telefony komórkowe, ale tylko jedno urządzenie do transmisji strumieniowej. W przypadku połączenia nowego urządzenia z radioodtwarzaczem następuje automatyczne przerwanie połączenia z obecnie połączonymi urządzeniami. Radioodtwarzacz samochodowy umożliwia sparowanie maks. 5 różnych urządzeń Bluetooth, ale każde z tych urządzeń można później bez trudu ponownie połączyć z radioodtwarzaczem.

### Menu Bluetooth®

Menu Bluetooth uwzględnia wszystkie funkcje umożliwiające parowanie i łączenie z urządzeniami Bluetooth® oraz zarządzanie nimi.

#### Wywołanie menu Bluetooth®

- ☛ Naciśnij krótko przycisk MENU, aby otworzyć menu użytkownika.
- ☛ Obracaj pokręteł, aż wybrana zostanie pozycja menu „BLUETOOTH”.
- ☛ Naciśnij pokręteł, aby otworzyć menu Bluetooth.
- ☛ Obracaj pokręteł, aż wybrany zostanie żądany element menu
- ☛ Wprowadź ustawienie (patrz kolejne punkty).
- ☛ Naciśnij krótko przycisk MENU, aby wyjść z menu.



**Wskazówki:**

- Wyjście z menu Bluetooth® następuje automatycznie po ok. 30 sekundach od ostatniego naciśnięcia przycisku, następuje wówczas powrót do wskazań bieżącego źródła dźwięku.
- Aby powrócić w menu do nadrzędnego poziomu, obracaj pokrętle, aż wybrana zostanie opcja "«««", a następnie naciśnij pokrętle.
- Gdy proces Bluetooth® jest w toku (np. trwa przywracanie połączenia z ostatnio podłączanym urządzeniem), funkcje Bluetooth są zablokowane. W przypadku próby otwarcia w tym czasie Bluetooth na wyświetlaczu pojawi się na chwilę komunikat „LINK BUSY” (Połączenie zajęte).

W celu przerwania połączenia Bluetooth i otwarcia menu Bluetooth®, naciśnij przycisk

**Parowanie i łączenie się z telefonem komórkowym****Wskazówka:**

Do prezentowanego radioodtwarzacza samochodowego można podłączyć maksymalnie 5 urządzeń Bluetooth. Przed sparowaniem szóstego urządzenia, należy najpierw usunąć sparowanie jednego z 5 istniejących urządzeń (patrz rozdział „Dodatkowe funkcje w menu Bluetooth®”, punkt „Zarządzanie podłączonymi urządzeniami”).

W przypadku próby sparowania szóstego urządzenia Bluetooth®, wyświetli się komunikat „PHONE LIST FULL - PLEASE DELETE ENTRIES FROM LIST” (Lista telefonów jest pełna - Proszę skasować elementy z listy).

**Parowanie i podłączanie telefonu komórkowego****Wskazówka:**

Jeśli urządzenie jest aktualnie podłączone do telefonu komórkowego, połączenie to zostanie automatycznie przerwane w przypadku podłączenia innego telefonu komórkowego.

- W menu Bluetooth® wybierz element „PAIRING” (Parowanie).
- Naciśnij pokrętle, aby otworzyć menu. Wybrana została pozycja menu „MOBILE PHONE” (Telefon komórkowy).
- Naciśnij pokrętle, aby zarejestrować telefon komórkowy. Na wyświetlaczu pojawia się na zmianę „ENTER PIN” (Wprowadź PIN) i aktualnie zapisany PIN (standardowo „1234”). Dodatkowo miga ikona Bluetooth®. Teraz przez ok. 2 minuty trwa rozpoznawanie radioodtwarzacza samochodowego przez telefon komórkowy Bluetooth® i nawiązywanie połączenia.

- Wyszukaj w telefonie komórkowym radioodtwarzacz (nazwa Bluetooth®) i nawiąż połączenie. W razie konieczności wprowadź kod PIN wyświetlany na radioodtwarzaczu. W momencie sparowania radioodtwarzacza z telefonem komórkowym i nawiązania między nimi połączenia na wyświetlaczu może pojawić się komunikat „PAIRED” (Sparowano), a następnie „CONNECTED” (Połączono).

**Wskazówka:**

Jeśli nie można nawiązać połączenia, przez chwilę wyświetlany jest komunikat „CONNECT FAILED” (Nieudane połączenie).

**Parowanie i podłączanie urządzenia Bluetooth® z funkcją strumieniowania****Wskazówka:**

Jeśli radio jest aktualnie podłączone do urządzenia z transmisją strumieniową, połączenie to zostanie automatycznie przerwane po sparowaniu i podłączeniu innego urządzenia do transmisji strumieniowej.

- W menu Bluetooth® wybierz element „PAIRING” (Parowanie).
- Naciśnij pokrętle, aby otworzyć menu. Wybrana została pozycja menu „MOBILE PHONE” (Telefon komórkowy).
- Obróć pokrętle, aby wybrać pozycję menu „STREAMING” (Strumieniowa transmisja danych).
- Naciśnij pokrętle, aby zarejestrować urządzenie do transmisji strumieniowej. Na wyświetlaczu zostaje wyświetlony aktualnie zapamiętany kod PIN (domyślnie „1234”). Jeśli jest to wymagane, wpisz kod PIN urządzenia strumieniowego przesyłu danych.
- Obracaj pokrętle, aby wybrać cyfrę dla danej pozycji.
- Naciśnij pokrętle, aby przejść do następnej pozycji.

**Wskazówka:**

Nie wszystkie urządzenia strumieniowe wymagają wprowadzenia swojego kodu PIN w radioodtwarzaczu. Natomiast w przypadku niektórych urządzeń strumieniujących konieczne jest wpisanie kodu PIN radioodtwarzacza. W takim przypadku naciskaj pokrętle, aż zapisane zostanie ostatnie miejsce, i wprowadź kod PIN w urządzeniu do transmisji strumieniowej. Na wyświetlaczu pojawia się na zmianę „ENTER PIN” (Wprowadź PIN) i aktualnie zapisany PIN (standardowo „1234”). Dodatkowo miga ikona Bluetooth®. Teraz przez ok. 2 minuty trwa rozpoznawanie radioodtwarzacza przez urządzenie strumieniowe i nawiązywanie połączenia.

## Bluetooth®

- Wyszukaj w telefonie komórkowym radioodtworacz (nazwa Bluetooth®) i nawiąż połączenie. W razie konieczności wprowadź kod PIN wyświetlany na radioodtworaczu. W momencie sparowania radioodtworacza z urządzeniem do strumieniowej transmisji danych i nawiązania między nimi połączenia na wyświetlaczu może pojawić się komunikat „PAIRED” (Sparowano), a następnie „CONNECTED” (Połączono).

### Wskazówki:

- Jeśli nie można nawiązać połączenia, przez chwilę wyświetlany jest komunikat „CONNECT FAILED” (Nieudane połączenie).
- Po sparowaniu urządzenia Bluetooth® z radioodtworaczem samochodowym pojawia się na wyświetlaczu ikona Bluetooth®.
- Po włączeniu radioodtworacza automatycznie próbuje ponownie nawiązać połączenie z ostatnio podłączonym urządzeniem. W przypadku nieudanej próby połączenia na wyświetlaczu pojawi się na chwilę komunikat „NO DEVICE.” Ewentualnie można spróbować ponownie nawiązać połączenie z urządzenia Bluetooth®.

## Twin connect

Aby równocześnie połączyć dwa urządzenia Bluetooth® z radioodtworaczem, należy w menu Bluetooth® włączyć funkcję Twin Connect (patrz rozdział „Dodatkowe funkcje w menu Bluetooth®” punkt „Włączanie/wyłączanie funkcji Twin Connect”). Jeśli z radioodtworaczem połączone są dwa telefony komórkowe, jeden z nich należy wybrać na telefon główny [„master”] (patrz rozdział „Pozostałe funkcje w menu Bluetooth®” punkt „Zarządzanie sparowanymi urządzeniami”). W momencie włączenia funkcji Twin Connect aktualnie połączony telefon zostanie automatycznie zdefiniowany jako telefon główny. Jeśli żaden z telefonów nie jest połączony z radiem samochodowym, ostatnio połączony telefon zostanie zdefiniowany jako telefon główny. Na liście telefonów obok nazwy Bluetooth® telefonu głównego pojawi się symbol gwiazdki (\*).

### Wskazówki:

- Do połączeń wychodzących wykorzystywany jest tylko telefon główny.
- Użytkownik ma dostęp tylko do książki telefonicznej telefonu głównego.
- Można w dowolnym czasie wybrać inny podłączony telefon jako telefon główny.



## Funkcje telefonu

### Odbieranie/odrzućanie połączenia przychodzącego

Przy połączeniu przychodzącym, na wyświetlaczu pojawia się na przemian komunikat „INCOMING CALL” (Połączenie przychodzące) oraz numer osoby dzwoniącej. Bieżące źródło dźwięku zostaje wyciszone, a w głośnikach radioodtworacza słychać dźwięk połączenia telefonicznego.

### Wskazówka:

Jeśli numer abonenta nie jest ujawniany, na wyświetlaczu zamiast numeru pojawia się komunikat „PRIVATE NUMBER” (Nieznany). Jeśli numer abonenta jest zapisany wraz z jego nazwą, wyświetlona zostaje zapisana nazwa wraz z numerem (patrz punkt „Zapisywanie numeru telefonu w radioodtworaczu samochodowym” w niniejszym rozdziale).

- Naciśnij przycisk , aby odebrać połączenie. Na wyświetlaczu wyświetlany jest komunikat „CALL” (Połączenie) i bieżący czas rozmowy.
- Naciśnij przycisk , aby odrzucić połączenie lub zakończyć bieżącą rozmowę. Na wyświetlaczu pojawi się komunikat „CALL END” (Połączenie zakończone).

### Wskazówki:

- W trakcie prowadzenia rozmowy istnieje możliwość zmiany poziomu głośności za pomocą regulatora głośności lub wyłączenia mikrofonu i głośników przez krótkie naciśnięcie przycisku wł./wył.
- Minimalną głośność prowadzonych rozmów można ustawić w menu użytkownika (patrz rozdział „Ustawienia użytkownika”; „Wprowadzanie ustawień w menu „VOLUME” (Głośność); pozycja menu „HANDSFREE VOL” (Głośność w trybie głośnomówiącym)).
- Za pomocą przycisku  można przełączać prowadzenie rozmów między głośnikami radioodtworacza samochodowego a telefonem komórkowym.
- Jeśli podczas prowadzenia rozmowy telefonicznej nadejdzie drugie połączenie, drugiego połączenia nie można odebrać przez radioodtworacz samochodowy.
- Jeśli radioodtworacz jest wyłączony przy włączonym zapłonie, włącza się automatycznie w przypadku połączenia przychodzącego. Dzięki temu można prowadzić rozmowę przez zestaw głośnomówiący. Po zakończeniu rozmowy radioodtworacz samochodowy znowu się automatycznie wyłącza.



### Wykonywanie połączenia

- W menu Bluetooth® wybierz pozycję „DIAL NEW NUMBER” (Wybór nowego numeru).
- Naciśnij pokrętkę, aby otworzyć menu wprowadzania numeru. Można teraz wpisać numer telefonu o długości do 20 cyfr.
- Obracaj pokrętkę, aby wybrać cyfrę dla danej pozycji.
- Naciśnij pokrętkę, aby przejść do następnej pozycji.

#### Wskazówka:

Abymy z poziomu menu wprowadzania numeru powrócić do poprzedniego miejsca, obracaj pokrętkę, aż wybrana zostanie opcja „<” a następnie naciśnij pokrętkę.

- Naciśnij przycisk , aby zadzwonić na wprowadzony numer. „Komunikat CALLING” i wybrany numer są wyświetlane na przemian na wyświetlaczu. Z chwilą, gdy rozmówca odbierze połączenie, na wyświetlaczu pojawia się komunikat „CALL” (Połączenie) i bieżący czas połączenia. Po zakończeniu rozmowy pojawia się na chwilę komunikat „CALL END” (Połączenie zakończone).

### Wybieranie wpisu z książki telefonicznej

#### Wskazówka:

Ta funkcja jest dostępna wyłącznie w przypadku skopiowania książki telefonicznej z podłączonego telefonu komórkowego do radioodtwarzacza (patrz rozdział „Funkcje książki telefonicznej”).

- W menu Bluetooth® wybierz pozycję menu „PHONEBOOK” (Książka telefoniczna). Naciśnij pokrętkę, aby otworzyć książkę telefoniczną. Na wyświetlaczu pojawia się pierwszy wpis książki telefonicznej.

#### Wskazówka:

Jeśli książka telefoniczna nie została jeszcze przeniesiona, na wyświetlaczu pojawia się na chwilę komunikat „PHONEBOOK NOT AVAILABLE” (Książka telefoniczna jest niedostępna).

- W menu Bluetooth® wybierz pozycję menu „PBSEARCH” (Przeszukiwanie książki telefonicznej).
- Naciśnij pokrętkę, aby otworzyć menu wprowadzania numeru.
- Obracaj pokrętkę, aby wprowadzić początkowe litery szukanego wpisu.
- Naciśnij pokrętkę, aby potwierdzić wybór. Na wyświetlaczu pojawia się pierwszy wpis z książki telefonicznej, który zaczyna się od wybranej litery.

### Wskazówka:

Jeśli w książce telefonicznej nie ma wpisu z wybraną literą początkową, na wyświetlaczu pojawi się na chwilę „NOT FOUND” (Nie znaleziono).

Obracaj pokrętkę, aby wybrać inny wpis.

- Naciśnij pokrętkę lub przycisk , aby zadzwonić pod dany numer. Na wyświetlaczu pojawia się na zmianę komunikat „CALLING” (Łączenie) i wybierany numer.

### Wskazówka:

Pod numer z książki telefonicznej można zadzwonić również, korzystając z funkcji szybkiego wybierania (patrz punkt „Szybkie wybieranie wpisów z książki telefonicznej” w niniejszym rozdziale).

### Wykonywanie połączenia za pomocą wybierania głosowego (Voice Dial)

#### Wskazówka:

Abymóc korzystać z tej funkcji, funkcja wybierania głosowego musi być obsługiwana przez podłączony telefon komórkowy.

- W menu Bluetooth® wybierz punkt „VOICE DIAL” (Wybieranie głosowe).
- Naciśnij pokrętkę lub przycisk , aby aktywować funkcję rozpoznawania głosu. Radioodtwarzacz zostanie wyciszony, a na wyświetlaczu pojawi się komunikat „SPEAK NOW” (Mów teraz).
- Należy podać nazwę wybranego rozmówcy.

#### Wskazówki:

- Jeśli w momencie aktywowania funkcji rozpoznawania głosu nie ma połączenia Bluetooth®, przez chwilę wyświetlany jest komunikat „VOICE DIAL FAILED – NO BT CONNECTION”



## Bluetooth®

- Jeśli wypowiedziana nazwa nie zostanie rozpoznana lub przekroczony zostanie limit czasu na rozpoznanie głosu, przez chwilę wyświetlany będzie komunikat „DIAL FAILED” (Wybieranie nieudane).
- Naciśnięcie przycisku spowoduje przerwanie rozpoznawania głosu.
- Należy pamiętać, że czas trwania rozpoznawania głosu jest ograniczony i zależy od parametrów danego telefonu komórkowego.
- Rozpoznawanie głosu można aktywować również korzystając z funkcji szybkiego wybierania (patrz punkt „Szybkie wybieranie w przypadku wybierania głosowego” w niniejszym rozdziale).

### Zapisywanie numeru telefonu w radioodtworaczcu

Istnieje możliwość zapisania numerów telefonicznych w radioodtworaczcu samochodowym i wywołania ich za pomocą funkcji szybkiego wybierania (patrz następny punkt).

Numer telefonu zostanie zapisany dla aktualnie podłączonego telefonu i będzie dostępny wyłącznie dla tego telefonu. Radioodtworacz umożliwi zapisanie do pięciu numerów dla każdego z maksymalnie pięciu podłączonych urządzeń.

- Należy wprowadzić numer w sposób opisany w punkcie „Wykonywanie połączenia”.
- Naciśnij i przytrzymaj żądany przycisk pamięci **1 - 5** > przez ok. 2 sekundy, aby tylko zapisać numer.
- Naciśnij i przytrzymaj pokrętkę przez ok. 2 sekundy, aby wprowadzić nazwę wpisu. Można teraz wpisać nazwę o długości do 15 znaków.
- Obracaj pokrętkę, aby wybrać znak danej pozycji.
- Naciśnij pokrętkę, aby przejść do następnej pozycji.

#### Wskazówka:

Aby z poziomu menu wprowadzania numeru powrócić do poprzedniego miejsca, obracaj pokrętkę, aż wybrana zostanie opcja „<” a następnie naciśnij pokrętkę.

- Naciśnij i przytrzymaj żądany przycisk pamięci > przez ok. 2 sekundy, aby zapisać numer oraz nazwę. Na wyświetlaczu pojawi się na chwilę komunikat „NUMBER SAVED” (Numer zapisany). Wówczas następuje powrót do menu Bluetooth®, do punktu „DIAL NEW NUMBER” (Wybór nowego numeru).

#### Wskazówki:

- Numer zapisany wcześniej pod danym przyciskiem zostanie zastąpiony nowym.
- W przypadku usunięcia parowania telefonu, przypisane do niego numery zostaną automatycznie skasowane.

### Szybkie wybieranie dowolnego numeru telefonu, ostatnio wybranego numeru lub numeru zapisanego w pamięci

Za pomocą funkcji szybkiego wybierania można nawiązać połączenie bez konieczności

wyberania odpowiedniej funkcji w menu Bluetooth®.

Aby zadzwonić na ostatnio wybierany numer,

naciśnij przycisk . Na wyświetlaczu zostaje wyświetlony ostatnio wybierany numer.

#### Wskazówka:

Jeśli do radia nie jest aktualnie podłączony telefon, zostanie wyświetlone menu Bluetooth®. Wybrany został punkt „PAIRING” (Parowanie).

Naciśnij przycisk , aby zadzwonić pod dany numer. Na wyświetlaczu pojawia się na zmianę komunikat „CALLING” (Łączenie) i wybierany numer.

Aby zadzwonić pod zapisany numer,

naciśnij przycisk

. Naciśnij przycisk pamięci **1-5** >, aby wywołać zapisany numer.

#### Wskazówka:

Jeśli pod wybranym przyciskiem pamięci nie jest zapamiętany żaden numer, przez chwilę wyświetlany jest komunikat „NO NUMBER” (Brak numeru).

Naciśnij przycisk , aby zadzwonić pod dany numer. Na wyświetlaczu pojawia się na zmianę komunikat „CALLING” (Łączenie) i wybierany numer.

Aby zadzwonić pod dowolny numer,

- naciśnij przycisk .
- naciśnij pokrętkę, aby otworzyć menu wprowadzania i wpisać numer (sposób wprowadzania numeru jest opisany w punkcie „Wykonywanie połączenia”).

➤ Naciśnij przycisk , aby zadzwonić pod wybrany numer. Na wyświetlaczu pojawia się na zmianę komunikat „CALLING” (Łączenie) i wybierany numer.



## Bluetooth®

### Szybkie wybieranie numeru z książki telefonicznej

#### Wskazówka:

Warunkiem korzystania z tej funkcji jest:

- skopiowanie książki telefonicznej z podłączonego telefonu komórkowego do radioodtwórcza (patrz rozdział „Funkcje książki telefonicznej”),
- ustawienie szybkiego wybierania wpisów z książki telefonicznej (patrz rozdział „Pozostałe funkcje w menu Bluetooth®”, punkt „Ustawianie funkcji przycisków do szybkiego wybierania”).

Aby za pomocą funkcji szybkiego wybierania wybrać i połączyć się z numerem z książki telefonicznej, naciśnij i przytrzymaj przycisk  przez około 2 sekundy.

Na wyświetlaczu pojawia się pierwszy wpis z książki telefonicznej lub funkcja wyszukiwania wpisów z książki telefonicznej.

W razie potrzeby wybierz inny wpis, zgodnie ze wskazówkami podanymi w punkcie „Wybieranie wpisu z książki telefonicznej”.

Naciśnij przycisk , aby zadzwonić pod dany numer. Na wyświetlaczu pojawia się na zmianę komunikat „CALLING” (Łączenie) i wybierany numer.



### Szybkie wybieranie dla funkcji wybierania głosowego

#### Wskazówka:

Warunkiem korzystania z tej funkcji jest:

- obsługiwane wybierania głosowego przez podłączony telefon komórkowy,
- ustawienia szybkiego wybierania dla wybierania głosowego (patrz rozdział „Dodatkowe funkcje w menu Bluetooth®”, punkt „Ustawianie funkcji przycisków do szybkiego wybierania”).

W celu aktywowania rozpoznawania głosu za pomocą szybkiego wybierania,

 naciśnij i przytrzymaj przycisk  przez ok. 2 sekundy. Radioodtwórcza zostanie wyciszony, a na wyświetlaczu pojawi się komunikat „SPEAK NOW” (Mów teraz).

 Należy podać nazwę wybranego rozmówcy.

### Tryb Bluetooth® Streaming

Przez głośniki radioodtwórcza można odtwarzać muzykę zapisaną na urządzeniu audio Bluetooth®, jeśli urządzenie audio obsługuje profil Bluetooth A2DP (Advanced Audio Distribution Profile).



### Uruchamianie strumieniowego trybu Bluetooth



 Naciśnij wielokrotnie przycisk **SRC**, aż na wyświetlaczu pojawi się komunikat „BT-STREAM”. Rozpocznie się odtwarzanie.



#### Wskazówki:

- Strumieniowy tryb Bluetooth można wybrać tylko wówczas, gdy podłączone jest odpowiednie urządzenie z obsługą przesyłania strumieniowego.
- Jeśli połączenie z urządzeniem strumieniowym zostanie przerwane podczas odtwarzania, zostanie na chwilę wyświetlony komunikat „CONNECTION LOST” (Brak połączenia), a radioodtwórcza przełączy się na poprzednie źródło dźwięku.
- Jeśli podczas słuchania muzyki nadejdzie połączenie telefoniczne, odtwarzanie utworu zostanie przerwane i kontynuowane dopiero po zakończeniu rozmowy.

### Wybór utworu

 Naciśnij krótko przycisk  , aby przełączyć na poprzedni/następny utwór, lub

 Naciśnij krótko przycisk  , aby przełączyć na poprzedni/następny utwór, lub

 Naciśnij krótko przycisk  , aby przełączyć na poprzedni/następny utwór,

### Przerwanie odtwarzania

 Naciśnij przycisk , aby przerwać odtwarzanie („PAUSE”) lub je wznowić.

### Funkcje książki telefonicznej

#### Kopiowanie wpisów książki telefonicznej z telefonu komórkowego do radioodtwórcza

Istnieje możliwość skopiowania książki telefonicznej z podłączonego telefonu komórkowego do radioodtwórcza, aby łączyć się przez radioodtwórcza z numerami zapisanymi w książce telefonicznej.

#### Wskazówki:

- Do radia kopiowane są wyłącznie numery zapisane w pamięci telefonu, z pominięciem kontaktów zapisanych na karcie SIM.



- Kopiowanie nie powoduje wykasowania książki telefonicznej z telefonu komórkowego.
- Użytkownik ma dostęp do książki telefonicznej telefonu głównego tylko wtedy, gdy z radiem samochodowym połączone są równocześnie dwa telefony komórkowe.

Radioodtworacz umożliwia zapis książek telefonicznych podłączonych telefonów, przy czym łączna ilość wpisów nie może przekraczać 1000. Jeśli w telefonie zapamiętano kilka numerów danego kontaktu (np. telefon stacjonarny, komórkowy, służbowy itp.), radioodtworacz samochodowy zapisuje każdy numer jako oddzielny wpis.

Każdy wpis składa się z nazwy i numeru, zawierających każdorazowo do 20 znaków lub cyfr.

#### Wskazówka:

Podczas kopiowania książki telefonicznej nie wolno wyłączać radioodtworacza. W przypadku wyłączenia radioodtworacza lub braku zasilania spowodowanego inną przyczyną, należy ponownie rozpocząć kopiowanie.

- ☛ W menu Bluetooth® wybierz pozycję „DOWNLOAD P-BOOK” (Pobierz książkę telefoniczną).
- ☛ Naciśnij pokrętko i na wyświetlaczu pojawi się napis „PLEASE CONFIRM” (Potwierdź).
- ☛ Ponownie naciśnij pokrętko.

Na wyświetlaczu pojawi się napis „PHONEBOOK DOWNLOADING-PLEASE WAIT” (pobieranie książki telefonicznej, proszę czekać). Po zakończeniu pobierania wyświetlony zostanie krótko komunikat „DOWNLND COMPLETE” (Pobieranie zakończone pomyślnie).

#### Wskazówki:

- Aby anulować kopiowanie, naciśnij przycisk  ..
- Jeśli kopiowanie książki telefonicznej nie powiedzie się, przez chwilę wyświetlany jest komunikat „DOWNLOAD FAILED” (Błąd pobierania).
- Jeśli podczas kopiowania książki telefonicznej przekroczona zostanie pojemność pamięci radioodtworacza, przez chwilę wyświetlony zostanie komunikat „PHONEBOOK FULL” (Książka telefoniczna wypełniona). Skopiowane do tego momentu wpisy książki telefonicznej pozostają zapisane.
- Jeśli wpisy w telefonie komórkowym zostały po ostatnim kopiowaniu np. uzupełnione lub zmienione, można zaktualizować książkę telefoniczną zapisaną w radioodtworaczu samochodowym, ponownie wykonując operację kopiowania. Jeśli w trakcie aktualizacji przekroczona zostanie pojemność pamięci radioodtworacza, należy najpierw skasować skopiowaną wcześniej książkę telefoniczną (patrz następny punkt) lub w razie potrzeby rozparować inny telefon komórkowy, co spowoduje skasowanie w radioodtworaczu wpisów z jego książki telefonicznej (patrz rozdział „Pozostałe funkcje w menu Bluetooth®”, punkt „Zarządzanie sparowanymi urządzeniami”).

#### Kasowanie książki telefonicznej telefonu komórkowego w pamięci radioodtworacza

Możliwe jest skasowanie książki telefonicznej podłączonego telefonu komórkowego.

#### Wskazówki:

Telefon pozostaje podłączony.

- ☛ W menu Bluetooth wybierz pozycję „DELETE P-BOOK” (Kasowanie książki telefonicznej).
- ☛ Naciśnij pokrętko i na wyświetlaczu pojawi się napis „PLEASE CONFIRM” (Potwierdź).
- ☛ Naciśnij pokrętko, wówczas na wyświetlaczu pojawi się napis „EMPTY LIST” (Lista pusta).

#### Dodatkowe funkcje w menu Bluetooth®

##### Włączanie/wyłączanie funkcji twin connect

Włączanie/wyłączanie funkcji twin connect (z radioodtworaczem mogą być równocześnie połączone dwa urządzenia Bluetooth®).

- ☛ W menu Bluetooth® wybierz pozycję „TWIN CONNECT”.
- ☛ Naciśnij pokrętko, aby zmienić ustawienie.
- ☛ Obracaj pokrętkiem, aby przechodzić między ustawieniami ON (Wł.) i OFF (Wył.).
- ☛ Naciśnij pokrętko, aby potwierdzić wybrane ustawienie.

##### Zmiana kodu PIN Bluetooth®

Radioodtworacz posiada fabryczny kod PIN „1234” dla Bluetooth®, który trzeba wprowadzić np. do telefonu komórkowego przy parowaniu go z urządzeniem. Ten kod PIN można zmienić.

- ☛ W menu Bluetooth® wybierz pozycję „PIN EDIT” (Zmiana kodu PIN).
- ☛ Naciśnij pokrętko, aby otworzyć menu wprowadzania numeru. Aktualny PIN pojawi się na wyświetlaczu.



☛ Ponownie naciśnij pokrętko. Teraz można wprowadzić kod PIN:

☛ Obracaj pokrętkiem, aby wybrać cyfrę dla danej pozycji.

☛ Naciśnij pokrętko, aby przejść do następnej pozycji.

#### Zarządzanie sparowanymi urządzeniami

W menu Bluetooth® można zarządzać sparowanymi urządzeniami Bluetooth® (telefonami komórkowymi i urządzeniami z przesyłaniem strumieniowym, np. odtwarzaczami MP3). Na listach telefonów komórkowych i urządzeń z przesyłaniem strumieniowym wyświetlane są nazwy lub adresy Bluetooth® sparowanych urządzeń. Tutaj można:

- Przerwać połączenie z aktualnie podłączonym urządzeniem Bluetooth®
- Nawiązać połączenie z jednym ze sparowanych urządzeń Bluetooth®
- Usuwanie sparowanego urządzenia Bluetooth®
- Wybierz telefon główny (w przypadku funkcji Twin Connect)

☛ W menu Bluetooth® wybierz punkt „PHONE LIST” (Lista telefonów) lub „STREAMING LIST” (Lista urządzeń z przesyłaniem strumieniowym).

☛ Naciśnij pokrętko, aby otworzyć menu. Zostaje wyświetlone pierwsze z urządzeń na liście.

Wskazówka:

Jeśli żadne urządzenie nie jest sparowane, przez chwilę wyświetlany jest komunikat „EMPTY LIST” (Lista pusta).

☛ Obracaj pokrętkiem, aby wybrać inne urządzenie lub opcję „DELETE ALL” (Skasuj wszystko).

Do podłączenia wyświetlanego urządzenia dostępne są następujące opcje:

☛ Naciśnij przycisk

– lub –

☛ Naciśnij pokrętko, aby otworzyć menu.

☛ Wybierz pozycję menu „CONNECT” (Połącz).

**Wskazówka:**

Pozycja menu „CONNECT” (Połącz) pojawia się tylko wówczas, gdy urządzenie nie jest połączone. Gdy urządzenie zostanie połączone, przez chwilę wyświetlany jest napis „CONNECTED” (Połączone) i następuje powrót do listy urządzeń.

**Wskazówka:**

Jeśli nie można nawiązać połączenia, przez chwilę wyświetlany jest komunikat „CONNECT FAILED” (Nieudane połączenie). Jeśli urządzenie jest już podłączone, przez chwilę wyświetlany jest komunikat „CONNECT EXIST” (Połączenie nawiązane).

Aby zakończyć połączenie ze wskazywanym urządzeniem,

☛ Naciśnij przycisk

– lub –

☛ Naciśnij pokrętko, aby otworzyć menu.

☛ Wybierz pozycję menu „DISCONNECT” (Rozłącz).

#### Wskazówka:

Pozycja menu „DISCONNECT” (Rozłącz) pojawia się tylko wówczas, gdy urządzenie jest połączone. Na wyświetlaczu pojawia się na chwilę komunikat „DISCONNECTED” (Rozłączone) i następuje powrót do listy urządzeń.

#### Wskazówka:

Jeśli urządzenie nie było podłączone, przez chwilę wyświetlany jest komunikat „NO CONNECTION” (Brak połączenia).

Aby usunąć sparowane urządzenie wyświetlane na wyświetlaczu,

☛ naciśnij i przytrzymaj przycisk  przez ok. 2 sekundy.

– lub –

☛ Naciśnij pokrętko, aby otworzyć menu.

☛ Wybierz pozycję menu „DELETE” (Skasuj).

☛ Po naciśnięciu pokrętką na wyświetlaczu pojawia się na chwilę komunikat „DELETED” (Skasowane) i następuje powrót do listy urządzeń.

#### Wskazówka:

W przypadku usuwania sparowanego telefonu, skopiowana z tego telefonu książka telefoniczna oraz przypisane do niego numery zostaną automatycznie skasowane.



Aby wybrać urządzenie, które pojawiło się na wyświetlaczu, jako telefon główny,

- ☛ naciśnij pokrętko, aby otworzyć menu.
- ☛ Wybierz pozycję menu „SET AS MASTER” (Ustaw jako główny).

#### Wskazówka:

Pozycja menu „SET AS MASTER” (Ustaw telefon jako główny) pojawia się tylko wówczas, gdy z radioodtworaczem połączone są równocześnie dwa telefony komórkowe.

- ☛ Naciśnij pokrętko wówczas nastąpi powrót do listy urządzeń, a obok nazwy Bluetooth® urządzenia pojawia się symbol gwiazdki (\*).

Aby usunąć wszystkie sparowane telefony komórkowe lub urządzenia z przesyłaniem strumieniowym,

- ☛ wybierz pozycję menu „DELETE ALL” (Skasuj wszystko).
- ☛ Naciśnij pokrętko wówczas na wyświetlaczu pojawi się komunikat „PLEASE CONFIRM” (Potwierdź).
- ☛ Ponownie naciśnij pokrętko.

Na wyświetlaczu pojawi się na chwilę komunikat „EMPTY LIST” (Lista pusta).

#### Ustawianie funkcji przycisków do szybkiego wybierania

Można wybrać, czy długie naciśnięcie przycisku  będzie bezpośrednio otwierać książkę telefoniczną czy otwarcie funkcji wyszukiwania wpisów z książki telefonicznej, czy też aktywuje wybieranie głosowe.

- ☛ W menu Bluetooth® wybierz pozycję „SOFTKEY” (Przycisk programowalny).
- ☛ Naciśnij pokrętko, aby zmienić ustawienie.
- ☛ Obracaj pokrętkiem, aby przechodzić między ustawieniami „SEARCH” (dla funkcji wyszukiwania), „P-BOOK” (dla książki telefonicznej) i „VOICE” (dla wybierania głosowego).

- ☛ Naciśnij pokrętko, aby potwierdzić wybrane ustawienie.

#### Ustawianie trybu przesyłania strumieniowego przez Bluetooth®

W celu odtwarzania utworów muzycznych wybrać urządzenie Bluetooth lub telefon komórkowy z Androidem ze sterowaniem poprzez aplikację.

- ☛ W menu Bluetooth® wybierz pozycję „BT MUSIC MODE” (Tryb muzyki BT).
- ☛ Naciśnij pokrętko, aby otworzyć menu.
- ☛ Obracaj pokrętkiem, aby przechodzić między ustawieniami „STREAMING MODE” (dla urządzeń z przesyłaniem strumieniowym) i „APP MODE” (dla telefonów z Androidem pozwalających na sterowanie przez aplikację).

- ☛ Naciśnij pokrętko, aby potwierdzić wybrane ustawienie.

#### Włączanie/wyłączanie połączonego odtwarzania

Warunek: Telefon komórkowy, jako urządzenie strumieniowe, musi być połączony z radioodtworaczem. Jeśli wybrane zostanie ustawienie ON, komunikaty nawigacyjne z połączonego telefonu komórkowego nadawane będą równocześnie z aktywnym źródłem dźwięku radioodtworacza (np. radia).

- ☛ W menu Bluetooth® wybierz pozycję „BT NAVI MIX”.
- ☛ Naciśnij pokrętko, aby zmienić ustawienie.
- ☛ Obracaj pokrętkiem, aby przechodzić między ustawieniami ON (Wł.) i OFF (Wył.).
- ☛ Naciśnij pokrętko, aby potwierdzić wybrane ustawienie.

#### Ustawianie głośności

Możliwe tylko w przypadku włączonej funkcji połączonego odtwarzania (BT NAVI MIX ON): Dzięki temu ustawieniu można podwyższyć lub obniżyć poziom głośności komunikatów nawigacyjnych, dostosowując go do poziomu głośności innego aktywnego źródła dźwięku. Ustawienia: -5 do +5.

- ☛ W menu Bluetooth® wybierz pozycję „BT NAVI GAIN” (Wzmocnienie komunikatów nawigacyjnych BT).
- ☛ Naciśnij pokrętko, aby zmienić ustawienie.
- ☛ Obracaj pokrętkiem, aby dostosować żądany poziom.
- ☛ Naciśnij pokrętko, aby potwierdzić wybrane ustawienie.

## Zewnętrzne źródła dźwięku

### Gniazdo Front AUX-IN



#### Niebezpieczeństwo!

#### Podwyższone niebezpieczeństwo obrażeń ciała przez wtyczkę.

W razie wypadku wtyczka wystająca z przedniego gniazda AUX-IN może być przyczyną obrażeń. Stosowanie prostej wtyczki lub adaptera zwiększa niebezpieczeństwo obrażeń.

Z tego względu zaleca się stosowanie wtyczek kątowych.

Jeśli do przedniego gniazda AUX-IN podłączone zostanie zewnętrzne źródło dźwięku, np. odtwarzacz MP3, można je wybrać za pomocą przycisku **SRC**, wówczas na wyświetlaczu pojawi się napis „AUX.”



## Ustawienia dźwięku

### Ustawienia dźwięku

W menu „AUDIO” można zmieniać następujące ustawienia dźwięku:

- Ustawianie poziomu tonów niskich i wysokich
- Równoważenie głośności kanału lewego i prawego (Balance) lub głośników przednich i tylnych (Fader)
- Ustawianie podbicia tonów niskich przy małej głośności (Loudness)
- Wybór profilu dźwięku
- Wybór poziomu głośności oraz częstotliwości wyjścia przedwzmacniacza (Sub-Out).
- Ustawianie opóźnienia włączania wzmacniacza zewnętrznego.
- Regulacja 3-pasmowego korektora dźwięku

### Otwieranie i zamykanie menu „AUDIO”

- ☛ Naciśnij krótko przycisk **MENU**, aby otworzyć menu użytkownika.
- ☛ Obracaj pokrętle, aż wybrany zostanie element menu „AUDIO”.
- ☛ Naciśnij pokrętle, aby otworzyć menu „AUDIO”.
- ☛ Obracaj pokrętle, aż wybrana zostanie żądana pozycja.
- ☛ Wprowadź ustawienie (patrz kolejny punkt).
- ☛ Naciśnij krótko przycisk **MENU**, aby wyjść z menu.

#### Wskazówki:

- Po upływie ok. 15 sekund od ostatniego naciśnięcia przycisku automatycznie następuje wyjście z menu oraz powrót do wyświetlania bieżącego źródła dźwięku.
- Aby powrócić w menu do nadrzędnego poziomu, obracaj pokrętle, aż wybrana zostanie opcja „<<<”, a następnie naciśnij pokrętle.

Wprowadzanie ustawień w menu „AUDIO”

#### BASS

Poziom tonów niskich. Ustawienia: -7 do +7.

- ☛ Regulacja tonów niskich za pomocą pokrętle w celu zmiany ustawienia, aż do uzyskania żądanego poziomu.

#### TREBLE

Poziom tonów wysokich. Ustawienia: -7 do +7.

- ☛ Regulacja tonów wysokich za pomocą pokrętle w celu zmiany ustawienia, aż do uzyskania żądanego poziomu.

#### BALANCE

Rozłożenie mocy dźwięku między głośnikami lewymi i prawymi. Ustawienia: od L9 (lewa strona) do R9 (prawa strona).

- ☛ Regulacja rozłożenia mocy dźwięku między głośnikami lewymi/prawymi w celu zmiany ustawienia do momentu uzyskania żądanego rozłożenia mocy dźwięku.

#### FADER

Rozłożenie mocy dźwięku pomiędzy głośnikami przednimi i tylnymi. Ustawienia: od F9 (przód) do R9 (tył).

- ☛ Naciśnij pokrętle, aby zmienić ustawienie.
- ☛ Obracaj pokrętle, aby przełączać między ustawieniami.
- ☛ Naciśnij pokrętle, aby potwierdzić wybrane ustawienie.

#### LOUDNESS

Podbicie tonów niskich przy małej głośności. Ustawienia: ON (Wł.), OFF (Wył.).

- ☛ Naciśnij pokrętle, aby zmienić ustawienie.
- ☛ Obracaj pokrętle, aby przełączać między ustawieniami.
- ☛ Naciśnij pokrętle, aby potwierdzić wybrane ustawienie.

#### PRESET EQ (Profil dźwięku)

Wybór wstępnych ustawień korektora dźwięku. Ustawienia: Ustawienia: POP, ROCK, CLAS (klasyczna), OFF (Wył.; brak wstępnych ustawień).

- ☛ Naciśnij pokrętle, aby zmienić ustawienie.
- ☛ Obracaj pokrętle, aby przełączać między ustawieniami.
- ☛ Naciśnij pokrętle, aby potwierdzić wybrane ustawienie.

#### SUB-OUT

Ustawienie poziomu głośności oraz częstotliwości wyjścia przedwzmacniacza.

- ☛ Naciśnij pokrętle, aby otworzyć menu.
- ☛ Obracaj pokrętle, aby przechodzić między następującymi pozycjami menu:
  - FREQUENCY (Częstotliwość; ustawienia: 80/120/160 Hz)
  - GAIN (Wzmocnienie; ustawienia: 0 do +7)





## Ustawienia dźwięku

- ☛ Naciśnij pokrętkę, aby zmienić ustawienie dla wybranej pozycji menu.
- ☛ Obracaj pokrętkę, aby ustawić poziom lub częstotliwość.
- ☛ Naciśnij pokrętkę, aby potwierdzić wybrane ustawienie.

### AMP DELAY

Ustawienie opóźnienia, z jakim włączany jest podłączony wzmacniacz. Ustawienia: 0,5/1,0/1,5/2,0/2,5 sekundy i OFF (Wył.; brak opóźnienia).

- ☛ Naciśnij pokrętkę, aby zmienić ustawienie.
- ☛ Obracaj pokrętkę, aż ustawione zostanie żądane opóźnienie
- ☛ Naciśnij pokrętkę, aby potwierdzić wybrane ustawienie.

### Regulacja 3-pasmowego korektora dźwięku

Radio ma wbudowany 3-pasmowy korektor dźwięku. Dla każdego z trzech pasm, tzn. dla tonów wysokich, średnich i niskich, można wybrać częstotliwość, jak również ustawić poziom głośności. W przypadku tonów średnich i niskich można dodatkowo określić współczynnik jakości. Korektor dźwięku umożliwia także regulację podbicia tonów niskich przy małej głośności (X-Bass).

### Otwieranie menu „EQUALIZER” (Korektor dźwięku)

- ☛ W menu „AUDIO” wybierz pozycję „EQUALIZER”.
- ☛ Naciśnij pokrętkę, aby otworzyć menu.
- ☛ Obracaj pokrętkę, aby przechodzić między następującymi pozycjami menu:

- EQUALIZER (Korektor dźwięku)
- EQ TREBLE (Tony wysokie EQ)
- EQ MIDDLE (Tony średnie EQ)
- EQ BASS
- EQ X-BASS

### Wskazówka:

Wyjście z podmenu w menu „EQUALIZER” (Korektor dźwięku) nie następuje automatycznie po ostatnim naciśnięciu przycisku. Po wprowadzeniu ustawienia naciśnij przycisk **MENU**, aby wyjść z menu.

### EQUALIZER (Korektor dźwięku)

Włączanie lub wyłączanie korektora dźwięku. Ustawienia: ON (Wł.), OFF (Wył.).

- ☛ Naciśnij pokrętkę, aby zmienić ustawienie.
- ☛ Obracaj pokrętkę, aby przełączać między ustawieniami.
- ☛ Naciśnij pokrętkę, aby potwierdzić wybrane ustawienie.

### EQ TREBLE (Tony wysokie EQ)

Ustawianie częstotliwości i poziomu głośności tonów wysokich korektora dźwięku.

- ☛ Naciśnij pokrętkę, aby otworzyć menu.
- ☛ Obracaj pokrętkę, aby przechodzić między następującymi pozycjami menu:
  - FREQUENCY (Częstotliwość; ustawienia: 10/12,5/15/17,5 kHz)
  - GAIN (Wzmocnienie; ustawienia: -7 do +7)
- ☛ Naciśnij pokrętkę, aby zmienić ustawienie dla wybranej pozycji menu.
- ☛ Obracaj pokrętkę, aby ustawić poziom lub częstotliwość.

- ☛ Naciśnij pokrętkę, aby potwierdzić wybrane ustawienie.
- ☛ Naciśnij pokrętkę, aby potwierdzić wybrane ustawienie.

### EQ MIDDLE (Tony średnie EQ)

Ustawianie częstotliwości i poziomu głośności tonów średnich korektora dźwięku.

- ☛ Naciśnij pokrętkę, aby otworzyć menu.
- ☛ Obracaj pokrętkę, aby przechodzić między następującymi pozycjami menu:
  - FREQUENCY (Częstotliwość; ustawienia: 0,5/1,0/1,5/2,5 kHz)
  - GAIN (Wzmocnienie; ustawienia: -7 do +7)
  - Q-FACTOR (Współczynnik Q; ustawienia: 0,5/0,75/1,0/1,25)
- ☛ Naciśnij pokrętkę, aby zmienić ustawienie dla wybranej pozycji menu.
- ☛ Obracaj pokrętkę, aby ustawić poziom, częstotliwość lub współczynnik Q.
- ☛ Naciśnij pokrętkę, aby potwierdzić ustawienie.



## Ustawienia dźwięku | Ustawienia użytkownika

### EQ BASS

Ustawianie częstotliwości i poziomu głośności tonów niskich korektora dźwięku.

- 🔊 Naciśnij pokrętkę, aby otworzyć menu.
- 🔊 Obracaj pokrętkę, aby przechodzić między następującymi pozycjami menu:
  - FREQUENCY (Częstotliwość; ustawienia: 80/100/200 Hz)
  - GAIN (Wzmocnienie; ustawienia: -7 do +7)
  - Q-FACTOR (Współczynnik Q; ustawienia: 1,0/1,25/1,5/2,0)
- 🔊 Naciśnij pokrętkę, aby zmienić ustawienie dla wybranej pozycji menu.
- 🔊 Obracaj pokrętkę, aby ustawić poziom, częstotliwość lub współczynnik Q.
- 🔊 Naciśnij pokrętkę, aby potwierdzić wybrane ustawienie.

### EQ X-BASS

Ustawianie częstotliwości i poziomu głośności dla podbicia tonów niskich przy małej głośności.

- 🔊 Naciśnij pokrętkę, aby otworzyć menu.
- 🔊 Obracaj pokrętkę, aby przechodzić między następującymi pozycjami menu:
  - FREQUENCY (Częstotliwość; ustawienia: 60/80/100 Hz)
  - GAIN (Wzmocnienie; ustawienia: 0 do +3)
- 🔊 Naciśnij pokrętkę, aby zmienić ustawienie dla wybranej pozycji menu.
- 🔊 Obracaj pokrętkę, aby ustawić poziom lub częstotliwość.
- 🔊 Naciśnij pokrętkę, aby potwierdzić wybrane ustawienie.

## Ustawienia użytkownika

### Wywołanie menu użytkownika i wybór menu

🔊 Naciśnij krótko przycisk **MENU**, aby otworzyć menu użytkownika.

W menu użytkownika znajdują się ustawienia użytkownika w następujących podmenu:

- FM TUNER (Tuner FM)
- DAB TUNER (Tuner DAB)
- AUDIO (patrz rozdział „Ustawienia dźwięku”)
- DISPLAY (Wyświetlacz)
- VOLUME (Głośność)
- CLOCK (Zegar)
- VARIOUS (Różne ustawienia)
- BLUETOOTH (patrz rozdział „Bluetooth®”)

- 🔊 Obracaj pokrętkę, aż wybrane zostanie żądane menu.
- 🔊 Naciśnij pokrętkę, aby otworzyć wybrane menu.
- 🔊 Obracaj pokrętkę, aż wybrana zostanie żądana pozycja.

🔊 Wprowadź ustawienie (patrz kolejne punkty).

🔊 Naciśnij krótko przycisk **MENU**, aby wyjść z menu.

#### Wskazówki:

- Po upływie ok. 15 sekund od ostatniego naciśnięcia przycisku automatycznie następuje wyjście z menu oraz powrót do wyświetlania bieżącego źródła dźwięku.
- Aby powrócić w menu do nadrzędnego poziomu, obracaj pokrętkę, aż wybrana zostanie opcja „<<<”, a następnie naciśnij pokrętkę.

### Wprowadzanie ustawień w menu „FM TUNER“

#### TRAFFIC (Informacje o ruchu drogowym) (tylko dla obszaru odbioru EUROPE)

Możliwe tylko w trybie obsługi radia FM: włączanie lub wyłączenie priorytetu dla komunikatów drogowych. Ustawienia: ON (włącz), OFF (wyłącz)

- 🔊 Naciśnij pokrętkę, aby zmienić ustawienie.
  - 🔊 Obracaj pokrętkę, aby przełączać między ustawieniami.
  - 🔊 Naciśnij pokrętkę, aby potwierdzić wybrane ustawienie.
- Przy włączonym priorytecie dla komunikatów drogowych na wyświetlaczu widoczna jest ikona .





## Ustawienia dźwięku | Ustawienia użytkownika

### REGIONAL (tylko dla obszaru odbioru EUROPE)

Możliwe tylko w trybie obsługi radia FM: Włączanie/wyłączanie funkcji REGIONAL.

Ustawienia: ON (włącz), OFF (wyłącz)

- 🔊 Naciśnij pokrętkę, aby zmienić ustawienie.
- 🔊 Obracaj pokrętkę, aby przełączać między ustawieniami.
- 🔊 Naciśnij pokrętkę, aby potwierdzić wybrane ustawienie.

### SENSITIVITY

Ustawienie czułości wyszukiwania stacji. Ustawienia: LO (Niska), HI (Wysoka).

- 🔊 Naciśnij pokrętkę, aby zmienić ustawienie.
- 🔊 Obracaj pokrętkę, aby przełączać między ustawieniami.
- 🔊 Naciśnij pokrętkę, aby potwierdzić wybrane ustawienie.

### HIGH CUT

Ustawienia filtra wycinającego wysokie tony. Ustawienia: OFF (wył.), 1, 2, 3

- 🔊 Naciśnij pokrętkę, aby zmienić ustawienie.
- 🔊 Obracaj pokrętkę, aby przełączać między ustawieniami.
- 🔊 Naciśnij pokrętkę, aby potwierdzić wybrane ustawienie.

### RDS

Włączanie lub wyłączanie funkcji RDS. Ustawienia: ON (włącz), OFF (wyłącz)

- 🔊 Naciśnij pokrętkę, aby zmienić ustawienie.
- 🔊 Obracaj pokrętkę, aby przełączać między ustawieniami.
- 🔊 Naciśnij pokrętkę, aby potwierdzić wybrane ustawienie.

#### Wskazówka:

Jeśli wybrany zostanie region „ASIA” (Azja), „USA” (Stany Zjednoczone), „SOUTH AMERICA” (Ameryka Południowa) lub „THAILAND” (Tajlandia), automatycznie wyłączą się funkcja RDS. Nazwa stacji będzie nadal widoczna na wyświetlaczu.

### PTY

Włączanie lub wyłączanie funkcji PTY. Ustawienia: ON (włącz), OFF (wyłącz)

- 🔊 Naciśnij pokrętkę, aby zmienić ustawienie.
- 🔊 Obracaj pokrętkę, aby przełączać między ustawieniami.
- 🔊 Naciśnij pokrętkę, aby potwierdzić wybrane ustawienie.

### PTY TYPES

Tylko przy włączonej funkcji PTY: Wybór typu programu.

#### Wskazówka:

Jeśli wybrany został typ programu, zostanie on wyświetlony zamiast „PTY TYPES” jako pozycja menu.

- 🔊 Naciśnij pokrętkę, aby zmienić ustawienie.
- 🔊 Obracaj pokrętkę, aby przełączać między dostępnymi typami programów.
- 🔊 Naciśnij pokrętkę, aby wybrać dany typ programu.

### PTY LANGUAGE (Język PTY; tylko dla obszaru odbioru EUROPE)

Tylko przy włączonej funkcji PTY: możliwość wyboru języka wyświetlania typów programów.

Ustawienia: ENGLISH (Angielski), DEUTSCH (Niemiecki), FRANCAIS (Francuski).

- 🔊 Naciśnij pokrętkę, aby otworzyć menu.
- 🔊 Obracaj pokrętkę, aby przełączać między dostępnymi językami.
- 🔊 Naciśnij pokrętkę, aby potwierdzić wybrany język.

### TUNER ARE (region odbioru)

Wybór regionu odbioru fal radiowych. Ustawienia: EUROPE (Europa), ASIA (Azja), USA (Stany Zjednoczone), SOUTH AMERICA (Ameryka Południowa), THAILAND (Tajlandia).

- 🔊 Naciśnij pokrętkę, aby otworzyć menu.
- 🔊 Obracaj pokrętkę, aby przełączać między regionami odbioru.
- 🔊 Obracaj pokrętkę, aby wybrać obszar odbioru. Na wyświetlaczu pojawi się komunikat „PLEASE CONFIRM” (Potwierdź).
- 🔊 Naciśnij pokrętkę, aby potwierdzić wybrany obszar odbioru.

### Wprowadzanie ustawień w menu „DAB TUNER”

#### ANT (ANTENA)

Włączenie lub wyłączenie zasilania anteny DAB 12 V. Ustawienia: ON (Wł.), OFF (Wył.).

- 🔊 Naciśnij pokrętkę, aby zmienić ustawienie.
- 🔊 Obracaj pokrętkę, aby przełączać między ustawieniami.
- 🔊 Naciśnij pokrętkę, aby potwierdzić ustawienie.



## Ustawienia użytkownika | Wprowadzanie ustawień w menu „VOLUME” (Głośność)

### SERVICE SCAN

Rozpocznij krótkie odsłuchiwanie stacji DAB.

- ☛ Naciśnij pokrętko. Na wyświetlaczu pojawi się napis CONFIRM (Potwierdź).
- ☛ Naciśnij ponownie, aby rozpocząć krótkie odsłuchiwanie stacji.

### SERVICE LINK

Wybierz rodzaj łącza do odsłuchu stacji. Ustawienia: OFF, ALL, DAB, FM

- ☛ Naciśnij pokrętko, aby zmienić ustawienie.
- ☛ Obracaj pokrętkiem, aby przełączać między ustawieniami.
- ☛ Naciśnij pokrętko, aby potwierdzić wybrane ustawienie.

### PRESET

Wybierz opcję PRESET (Programowanie) dla DAB2 lub DAB3. Ustawienia: DAB2: ON (wł.), OFF (wył.), DAB3: ON (wł.), OFF (wył.)

- ☛ Naciśnij pokrętko, aby zmienić ustawienie.
- ☛ Obracaj pokrętkiem, aby przełączać między ustawieniami.
- ☛ Naciśnij pokrętko, aby potwierdzić wybrane ustawienie.

### PTY (DAB)

Włączanie lub wyłączanie funkcji DAB PTY. Ustawienia: ON (wł.), OFF (wył.)

- ☛ Naciśnij pokrętko, aby zmienić ustawienie.
- ☛ Obracaj pokrętkiem, aby przełączać między ustawieniami.
- ☛ Naciśnij pokrętko, aby potwierdzić wybrane ustawienie.

### SERVICE NAME

Wybierz numer cyfry SERVICE NAME (Nazwa stacji). Ustawienia: DIGIT 8 (cyfra 8), DIGIT 16 (cyfra 16).

- ☛ Naciśnij pokrętko, aby zmienić ustawienie.
- ☛ Obracaj pokrętkiem, aby przełączać między ustawieniami.
- ☛ Naciśnij pokrętko, aby potwierdzić wybrane ustawienie.

## Wprowadzanie ustawień w menu „DISPLAY” (Wyświetlacz)

### DIMMER

Wybór automatycznego lub ręcznego przełączania jasności wyświetlacza na tryb dzienny/nocny. Ustawienia: AUTO (jasność wyświetlacza jest przełączana automatycznie w momencie włączenia/ wyłączenia świateł pojazdu), MANUAL (możliwość ręcznego przełączenia jasności wyświetlacza).

- ☛ Naciśnij pokrętko, aby zmienić ustawienie.
- ☛ Obracaj pokrętkiem, aby przełączać między ustawieniami.
- ☛ Naciśnij pokrętko, aby potwierdzić wybrane ustawienie.

Automatyczne przełączanie jasności wyświetlacza jest możliwe tylko wtedy, gdy radioodtwarzacz został podłączony zgodnie z instrukcją montażu, a pojazd posiada odpowiednie łącza.

### SCROLLING

Wybór trybu wyświetlania tekstu przewijanego (np. przy wyświetlaniu nazw plików MP3 zawierających ponad 15 znaków): jednorazowe wyświetlenie lub ciągłe powtarzanie.

Ustawienia: 1X (jednokrotne wyświetlenie), ON (Wł.; ciągle powtarzanie).

- ☛ Naciśnij pokrętko, aby zmienić ustawienie.
- ☛ Obracaj pokrętkiem, aby przełączać między ustawieniami.
- ☛ Naciśnij pokrętko, aby potwierdzić wybrane ustawienie.

### LANGUAGE

Wybór języka wyświetlacza. Ustawienia: ENGLISH (Angielski), DEUTSCH (Niemiecki).

- ☛ Naciśnij pokrętko, aby zmienić ustawienie.
- ☛ Obracaj pokrętkiem, aby przełączać między ustawieniami.
- ☛ Naciśnij pokrętko, aby potwierdzić wybrane ustawienie.

### DAY

Zmień jasność podświetlenia panelu dla trybu dziennego. Ustawienia: 01-16.

- ☛ Naciśnij pokrętko, aby zmienić ustawienie.
- ☛ Obracaj pokrętkiem, aby przełączać między ustawieniami.
- ☛ Naciśnij pokrętko, aby potwierdzić wybrane ustawienie.







## Ustawienia użytkownika | Wprowadzanie ustawień w menu „VOLUME” (Głośność)

### NIGHT

Wybierz jasność podświetlenia panelu dla trybu nocnego. Ustawienia: 01-16.

- ☛ Naciśnij pokrętkę, aby zmienić ustawienie.
- ☛ Obracaj pokrętkę, aby przełączać między ustawieniami.
- ☛ Naciśnij pokrętkę, aby potwierdzić wybrane ustawienie.

### COLOR

Zmień kolor podświetlenia panelu.

Można zmienić wartość R (CZERWONY), G (ZIELONY), B (NIEBIESKI), aby zmienić kolor podświetlenia.

- ☛ Naciśnij pokrętkę, aby zmienić ustawienie na „R”.
- ☛ Obracaj pokrętkę, aby przełączać między wartościami 0-8.
- ☛ Naciśnij pokrętkę, aby potwierdzić wybrane ustawienie.

następnie

- ☛ Naciśnij pokrętkę, aby zmienić ustawienie na „G”.
- ☛ Obracaj pokrętkę, aby przełączać między wartościami 0-8.
- ☛ Naciśnij pokrętkę, aby potwierdzić wybrane ustawienie.

następnie

- ☛ Naciśnij pokrętkę, aby zmienić ustawienie na „B”.
- ☛ Obracaj pokrętkę, aby przełączać między wartościami 0-8.
- ☛ Naciśnij pokrętkę, aby potwierdzić wybrane ustawienie.

#### Wskazówka:

Istnieje możliwość wyboru 729 kolorów podświetlenia panelu poprzez zmianę wartości R/G/B.

## Wprowadzanie ustawień w menu „VOLUME” (Głośność)

### ON VOLUME

Ustawianie głośności przy włączaniu Ustawienia: ON VOLUME (Głośność przy włączeniu; 1-50) lub LAST VOLUME (Ostatnia głośność; głośność ustawiona jako ostatnia przed wyłączeniem radioodtworzacza).



### Niebezpieczeństwo! Wysoki poziom głośności

Poziom głośności przy włączaniu może być nieoczekiwanie wysoki, jeśli wybrane zostało ustawienie LAST VOLUME (Ostatnia głośność), a przy ostatnim wyłączeniu radioodtworzacza ustawiona była duża głośność.

Należy zawsze nastawiać umiarkowaną głośność.

- ☛ Naciśnij pokrętkę, aby otworzyć menu.
- ☛ Obracaj pokrętkę, aby przełączać między pozycjami menu „LAST VOLUME” (Ostatnia głośność) i „ON VOLUME” (Głośność przy włączeniu).

Po wybraniu opcji „LAST VOLUME”:

- ☛ Naciśnij pokrętkę dwa razy, aby potwierdzić wybrane ustawienie.

Po wybraniu opcji „ON VOLUME”:

- ☛ Naciśnij pokrętkę, aby zmienić ustawienie.
  - ☛ Obracaj pokrętkę, aby ustawić głośność.
  - ☛ Naciśnij pokrętkę, aby potwierdzić wybrane ustawienie.
- Ustawianie minimalnej głośności komunikatów drogowych

### TRAFFIC VOL (głośność informacji o ruchu drogowym) (tylko obszar odbioru EUROPE)

Ustawianie minimalnej głośności komunikatów drogowych. Ustawienia: 1–50.

- ☛ Naciśnij pokrętkę, aby zmienić ustawienie.
- ☛ Obracaj pokrętkę, aby ustawić głośność.
- ☛ Naciśnij pokrętkę, aby potwierdzić wybrane ustawienie.



## HANDSFREE VOL

Ustawianie minimalnej głośności rozmów telefonicznych. Ustawienia: 1–50.

- ☛ Naciśnij pokrętkę, aby zmienić ustawienie.
- ☛ Obracaj pokrętkę, aby ustawić głośność.
- ☛ Naciśnij pokrętkę, aby potwierdzić wybrane ustawienie.

### Wskazówka:

Poziom głośność w trakcie prowadzenia rozmowy telefonicznej można zmienić regulatorem głośności.

## BEEP (Dźwięk przycisków)

Włączanie lub wyłączenie sygnału potwierdzenia. Ustawienia: ON (Wł.), OFF (Wył.).

### Wskazówka:

Przy zapisywaniu stacji radiowych sygnał potwierdzenia rozlega się również w przypadku wyboru ustawienia OFF (Wył.).

- ☛ Naciśnij pokrętkę, aby zmienić ustawienie.
- ☛ Obracaj pokrętkę, aby przełączyć między ustawieniami.
- ☛ Naciśnij pokrętkę, aby potwierdzić wybrane ustawienie.

## Wprowadzanie ustawień w menu „CLOCK”

### PERM CLOCK

Włączanie lub wyłączenie funkcji ciągłego wyświetlania godziny poprzez ustawienia: ON (Wł.), OFF (Wył.).

- ☛ Naciśnij pokrętkę, aby zmienić ustawienie.
- ☛ Obracaj pokrętkę, aby przełączyć między ustawieniami.
- ☛ Naciśnij pokrętkę, aby potwierdzić wybrane ustawienie.

W przypadku włączenia ciągłego wskazywania godziny, na wyświetlaczu zawsze widoczna jest godzina. Dopiero po naciśnięciu przycisku pojawi się widok wyświetlacza dla danego źródła dźwięku. Po upływie ok. 15 sekund od ostatniego naciśnięcia przycisku ponownie wyświetli się aktualna godzina.

### HOURLY MODE (TRYB ZEGARA)

Wybór 12- lub 24-godzinnego trybu zegara. Ustawienia: 12, 24.

- ☛ Naciśnij pokrętkę, aby zmienić ustawienie.
- ☛ Obracaj pokrętkę, aby przełączyć między ustawieniami.
- ☛ Naciśnij pokrętkę, aby potwierdzić wybrane ustawienie.

### SET (USTAW)

Nastawianie godziny.

- ☛ Naciśnij pokrętkę, aby zmienić ustawienie.
- ☛ Obracaj pokrętkę w prawo, aby ustawić godzinę.
- ☛ Obracaj pokrętkę w lewo, aby ustawić minuty.
- ☛ Naciśnij pokrętkę, aby potwierdzić ustawienie godziny.

### Wskazówka:

W 12-godzinnym trybie zegara (HOUR MODE 12), przed wskazaniem godziny widoczne jest oznaczenie „AM” (Przed południem) lub „PM” (Po południu).

## RDS CLOCK (automatyczne ustawienie czasu) (tylko dla obszaru odbioru EUROPE)

Włączanie/wyłączanie automatycznego ustawiania zegara za pomocą emitowanych przez RDS danych o godzinie. Ustawienia: ON (Wł.), OFF (Wył.).

### Wskazówka:

Prawdopodobnie godzina ustawiona za pomocą danych godzinowych będzie nieprawidłowa, również jeśli odbierana będzie stacja RDS.

- ☛ Naciśnij pokrętkę, aby zmienić ustawienie.
- ☛ Obracaj pokrętkę, aby przełączyć między ustawieniami.
- ☛ Naciśnij pokrętkę, aby potwierdzić wybrane ustawienie.

## Wprowadzanie ustawień w menu „VARIOUS” (Różne)

### DEMO MODE

Włączanie lub wyłączenie trybu DEMO. Ustawienia: ON (Wł.), OFF (Wył.).

- ☛ Naciśnij pokrętkę, aby zmienić ustawienie.
- ☛ Obracaj pokrętkę, aby przełączyć między ustawieniami.
- ☛ Naciśnij pokrętkę, aby potwierdzić wybrane ustawienie.

W trybie demo funkcje radia są wyświetlane jako tekst przewijany na wyświetlaczu.





### SCAN TIME (czas skanowania)

Ustawianie czasu odsłuchiwania w sekundach. Ustawienia: 4/8/12/16/60 sekund.

- ☛ Naciśnij pokrętkę, aby zmienić ustawienie.
- ☛ Obracaj pokrętkę w prawo, aby ustawić godzinę.
- ☛ Obracaj pokrętkę w lewo, aby ustawić minuty.
- ☛ Naciśnij pokrętkę, aby potwierdzić ustawienie godziny.

### SWC (Konfiguracja przycisków sterowania w kierownicy)

Konfigurowanie przycisków sterowania w kierownicy.

- ☛ Naciśnij pokrętkę, aby otworzyć menu.
- ☛ Obracaj pokrętkę, aby przełączać pomiędzy funkcjami.
- ☛ Naciśnij pokrętkę, aby wybrać funkcję.
- ☛ Naciśnij i przytrzymaj odpowiedni przycisk w kierownicy przez ok. 1 sekundę, aby zaprogramować przycisk z wybraną funkcją.

### VERSION (wersja)

Wyświetlanie aktualnej wersji oprogramowania radia.

- ☛ Naciśnij pokrętkę, aby otworzyć menu.
- ☛ Obracaj pokrętkę, aby wyświetlić numer wersji aktualnego oprogramowania.

### NORMSET

Przywracanie pierwotnych ustawień fabrycznych radioodtwórcacza.

- ☛ Naciśnij pokrętkę wówczas na wyświetlaczu pojawi się komunikat „PLEASE CONFIRM” (Potwierdź).
- ☛ Naciśnij pokrętkę powtórnie, aby potwierdzić reset ustawień.

Radioodtwórcacz wyłącza się i zostaje zresetowany do ustawień fabrycznych.

## Ustawienia fabryczne

Istotne ustawienia fabryczne w menu użytkownika:

| Pozycja menu | Ustawienia fabryczne |
|--------------|----------------------|
| TUNER AREA   | EUROPE (Europa)      |
| HICUT        | 1                    |
| RDS          | ON (wł.)             |
| REGIONAL     | OFF (wył.)           |
| TRAFFIC INFO | OFF (wył.)           |
| SENSITIVITY  | HI (Wysoka)          |
| PTY          | OFF (wył.)           |
| TRAFFIC VOL  | 20                   |
| BEEP         | ON (wł.)             |
| SCAN TIME    | 8 SEC                |
| DIMMER       | MANUAL               |
| HOURLY MODE  | 24                   |
| CLOCK SET    | 00:00                |

Pierwotne ustawienia fabryczne można przywrócić w menu użytkownika (patrz rozdział „Ustawienia użytkownika”, punkt „Wprowadzanie ustawień w menu „VARIOUS” (Pozostałe ustawienia), pozycja menu „NORMSET” (Przywracanie ustawień fabrycznych)).

## Przydatne informacje

### Gwarancja

Warunki gwarancyjne są dostępne na stronie [www.blaupunkt.com](http://www.blaupunkt.com).

### Serwisowanie

W przypadku konieczności skorzystania z usługi naprawy, informacje dotyczące partnerów serwisowych świadczących takie usługi w Twoim kraju można znaleźć pod adresem [www.blaupunkt.com](http://www.blaupunkt.com).

## Dane techniczne

### Napięcie zasilające

Napięcie robocze: 10,5-14,4 V

### Pobór prądu

Podczas pracy: < 10A  
10 sek. po wyłączeniu urządzenia: < 3,5mA

### Wzmocniacz

Moc wyjściowa: 4x24 wat dla prądu zmiennego przy 14,4 V przy 4 omach.  
4x50 wat maks. p

### Tuner

Zakresy fal Europa/Azja/Tajlandia:

FM: 87,5-108 MHz  
AM (MW): 531 - 1 602 kHz

Pasma w USA:

FM: 87,7-107,9 MHz  
AM (MW): 530- 1710 kHz

Pasma w Ameryce Południowej:

FM: 87,5-107,9 MHz  
AM (MW): 530- 1710 kHz

Charakterystyka częstotliwościowa FM:  
4 kanały: 30-15000 Hz

### Czułość na wejściu

MIC: 300 mV/10 kΩ

### Wymiary i waga

szer. x wys. x gł.: 178x50x110mm  
Waga: ok. 0,85 kg



## Instrukcja montażu

### Instrukcje dotyczące bezpieczeństwa

Podczas montażu i podłączania należy przestrzegać poniższych wskazówek bezpieczeństwa. Odłączyć biegun ujemny akumulatora! Przestrzegać wskazówek bezpieczeństwa producenta pojazdu.

Przy wierceniu otworów uważać, aby nie uszkodzić któregoś z urządzeń pojazdu. Przekrój kabla dodatniego i ujemnego nie może być mniejszy niż 1,5 mm<sup>2</sup>.

#### **Nie podłączać wtyczek samochodu do radia!**

Przewód-adapter odpowiedni dla danego typu pojazdu można nabyć u autoryzowanego sprzedawcy produktów BLAUPUNKT.

Zależnie od marki i modelu, szczegóły Państwa pojazdu mogą niekiedy odbiegać od podanego tu opisu. Firma Blaupunkt wyklucza wszelką odpowiedzialność za szkody spowodowane błędnym podłączeniem i instalacją urządzenia.

W przypadku gdy podane tu wskazówki nie znajdują zastosowania w określonych wymogach instalacji, prosimy skontaktować się z autoryzowanym sprzedawcą Blaupunkt, producentem pojazdu lub zadzwonić do naszej infolinii.

Przy montażu wzmacniacza należy koniecznie najpierw podłączyć masy urządzeń, zanim połączona zostanie wtyczka do gniazda wyjścia liniowego.

**Do masy radioodtworacza (obudowa) nie wolno podłączać masy obcych urządzeń.**



## Wskazówki montażowe

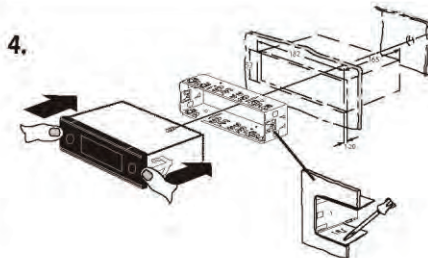
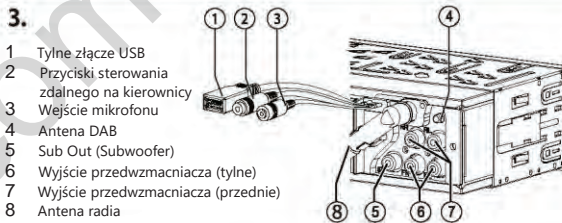
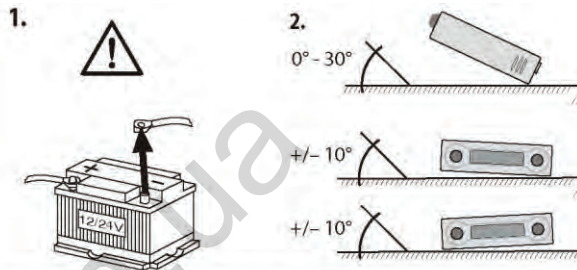
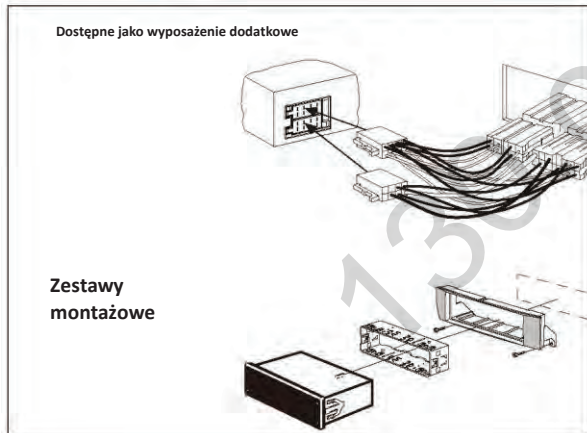
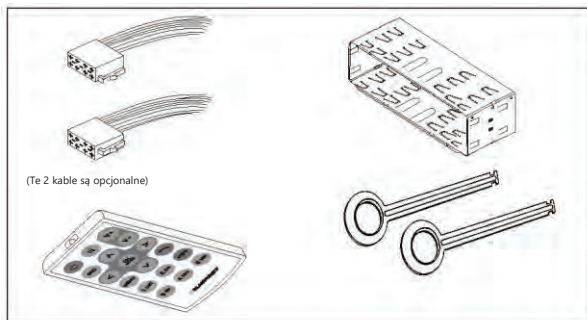

POLSKI



5.

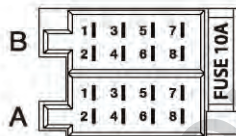
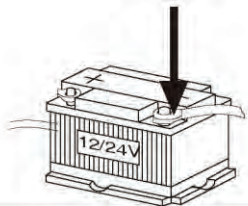

| A |                     | B |                      |
|---|---------------------|---|----------------------|
| 1 | NZ                  | 1 | Wyjście głośnika RR+ |
| 2 | Wyciszenie telefonu | 2 | Wyjście głośnika RR- |
| 3 | NZ                  | 3 | Wyjście głośnika RF+ |
| 4 | Stałe +12V          | 4 | Wyjście głośnika RF- |
| 5 | Auto antena*        | 5 | Wyjście głośnika LF+ |
| 6 | Podświetlenie       | 6 | Wyjście głośnika LF- |
| 7 | Kl. 15/zapłon       | 7 | Wyjście głośnika LR+ |
| 8 | Uziemienie          | 8 | Wyjście głośnika LR- |



Zasilacz sieciowy +12 V / maks. 150 mA  
maks. zasilanie USB: 5V/1A  
maks. zasilanie anteny (DAB): 12V/200mA

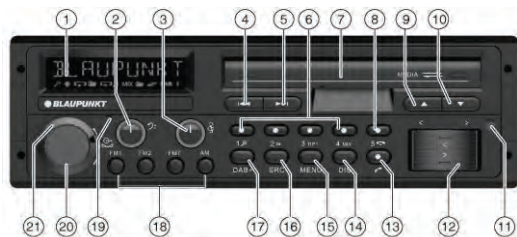

- 1 Displej
- 2 Ovládání basů (pro pohyb oběma směry lehce stiskněte)  
Změna úrovně basů
- 3 Ovládání výšek (pro pohyb oběma směry lehce stiskněte pro pohyb oběma směry)  
  
Změna úrovně výšek
- 4 Tlačítko [◀◀] |
- 5 Tlačítko [▶▶] |  
Režim rádia: Manuálně o krok nahoru / dolů.  
DAB (Digital Audio Broadcasting): Manuálně o kanál nahoru/dolů  
Dlouhé stisknutí: Automatické vyhledávání dalšího souboru / použitého kanálu  
USB/SD: Změna na předchozí / následující skladbu  
Dlouhé stisknutí: Rychlý posun vpřed/zpět
- 6 Klávesy **1-5**  
Uložení/zrušení předvoleb (FM/AM/DAB)
- 7 Kryt USB / SD / AUX
- 8 Tlačítko [📞]  
Ukončení/odmítnutí telefonního hovoru
- 9 Tlačítko [▲] |
- 10 Tlačítko [▼] |

Režim rádia: Předvolba nahoru/dolů. Dlouhé stisknutí: Vyhledání PTY (Program Type)

DAB: Změna na předchozí / další známý soubor

Dlouhé stisknutí: Vyhledání PTY

USB / SD: Změna na předchozí/následující složka

11 Okénko dálkového ovládání

12 Tlačítko </>

Režim rádia: Automatické vyhledávání předchozí/následující stanice

Režim DAB: změna na předchozí/následující stanici

USB / SD: Změna na předchozí/následující skladbu

Dlouhé stisknutí: Rychlý posun vpřed/zpět

13 Tlačítko [📞]

Volání / příjem telefonního hovoru

14 Tlačítko **DIS**

Krátké stisknutí: Přepnutí režimu zobrazení

Dlouhé stisknutí: Změna jasu osvětlení

15 Tlačítko **MENU**

Krátké stisknutí: Otevření pro nastavení

Dlouhé stisknutí: Spustí skenování INTRO (FM/DAB/USB/SD)

16 Tlačítko **SRC**

Volba paměťové banky nebo zdroje zvuku

17 Tlačítko **DAB+**

Přístup do režimu DAB, výběr paměťové banky DAB+

18 Tlačítko **FM1/FM2/FMT/AM**

Přímá volba FM1/FM2/FMT/AM

19 Mikrofon

20 Tlačítko On/Off

Krátké stisknutí: Zapnutí autorádia

Během přehrávání: Ztlumení zvuku autorádia (Mute)

Dlouhé stisknutí: Vypnutí autorádia

Otáčení: Změna úrovně hlasitosti

21 Tlačítko **vyvážení**

Úroveň vyvážení se mění otáčením tlačítka



## Bezpečnostní pokyny

Toto autorádio bylo vyrobeno v souladu s nejnovějšími technologiemi a stanovenými pokyny. Přesto může dojít k nebezpečí, jestliže nebudete dodržovat bezpečnostní pokyny uvedené v tomto návodu. Tyto pokyny obsahují důležité informace pro snadnou a bezpečnou instalaci a ovládání autorádia.

- Před použitím autorádia si pozorně přečtěte tyto pokyny.
  - Pokyny uschovejte na místě, na kterém budou vždy přístupné všem uživatelům.
  - Autorádio předávejte třetím stranám vždy společně s těmito pokyny.
- Kromě toho dodržujte pokyny týkající se zařízení používaných spolu s tímto autorádiem.

### Použité symboly

Tyto pokyny používají následující symboly:



**NEBEZPEČÍ!**

Varuje před zraněním



**UPOZORNĚNÍ!**

Varuje před poškozením jednotky CD



**NEBEZPEČÍ!**

Varuje před vysokou hlasitostí



Značka CE potvrzuje soulad se směrnicemi EU.



Označení kroku postupu

- Označení seznamu

## Bezpečnost silničního provozu

Dodržujte následující pokyny týkající se bezpečnosti silničního provozu:

- **Používejte zařízení tak, abyste vždy mohli bezpečně řídit vozidlo.** V případě pochybností zastavte na vhodném místě a používejte zařízení, když vozidlo stojí.
- **Vždy poslouchejte na střední hlasitosti,** abyste chránili sluch a mohli slyšet akustické varovné signály (např. policejní sirény). Během ztlumení (např. při změně zdroje zvuku) není změna hlasitosti slyšitelná. Během ztlumení nezvyšujte hlasitost.

## Obecné bezpečnostní pokyny

Chcete-li se chránit před zraněním, dodržujte následující pokyny:

- **Zařízení neupravujte ani neotevírejte.** Zařízení obsahuje laser třídy 1, který Vám může způsobit poranění očí.
- **Nezvyšujte hlasitost během ztlumení,** např. při změně zdroje zvuku. Během ztlumení není změna hlasitosti slyšitelná.

### Používejte podle pokynů

Toto autorádio je určeno k instalaci a provozu ve vozidle s napětím systému 12 V a musí být nainstalováno do slotu DIN. Dodržujte výkonostní limity uvedené v technických údajích. Pokud jsou nutné opravy a instalace, měl by je provádět odborník.

### Pokyny k montáži

Autorádio smíte instalovat sami, pouze pokud máte zkušenosti s instalací autorádií a jste velmi dobře obeznámeni s elektrickým systémem vozidla. V tomto případě dodržujte pokyny k instalaci na konci těchto pokynů.





## Prohlášení o shodě

Kompetenční centrum Blaupunkt Car Multimedia Evo Sales GmbH prohlašuje, že zařízení splňuje základní požadavky a další příslušné předpisy směrnice 2014/53/EU. Prohlášení o shodě je k dispozici na internetu na adrese [www.blaupunkt.com](http://www.blaupunkt.com).

## Pokyny k čištění

Rozpouštědla, čističí a odmašťovací prostředky, sprej na palubní desky a výrobky pro péči o plasty mohou obsahovat přísady, které mohou poškodit povrch autorádia.

- K čištění autorádia používejte pouze suchý nebo mírně navlhčený hadřík.
- V případě potřeby pravidelně čistěte kontakty ovládacího panelu měkkým hadříkem navlhčeným čisticím alkoholem.

## Pokyny k likvidaci



Nevyhazujte starou jednotku do domácího odpadu!

Pro likvidaci starého zařízení použijte dostupné sběrné systémy.

## Obsah balení

Balení obsahuje:

- 1 Autorádio
- 1 Návod k obsluze / instalaci
- 1 Nosný rám
- 1 Adaptér pro připojení antény
- 2 Nástroje pro demontáž
- 1 Distanční šroub
- 1 Připojovací kabel konektor A (Volitelný)
- 1 Připojovací kabel konektor B (Volitelný)
- 1 Ruční dálkový ovladač (vč. baterie)

## Doplňkové vybavení (není součástí balení)

Používejte pouze příslušenství schválené společností Blaupunkt. Informace získáte u specializovaného prodejce Blaupunkt nebo na internetu na adrese [www.blaupunkt.com](http://www.blaupunkt.com).

## Jazyk displeje

- ☛ Můžete si zvolit, v jakém jazyce se budou zobrazovat zprávy na displeji, zda v angličtině, nebo v němčině. Nastavení se provede v uživatelském menu (viz kapitola „Uživatelské nastavení“, část „Nastavení menu „DISPLAY““ položka „LANGUAGE“).

## Důležitá poznámka pro příjem rádiového signálu

Toto autorádio je navrženo pro provoz v různých regionech s různými frekvenčními rozsahy a technologiemi stanic. K dispozici jsou oblasti „EUROPE“, „ASIA“, „USA“, „SOUTH AMERICA“ a „THAILAND“.

Je možné, že nejdříve budete muset nastavit vhodnou oblast příjmu pro rozhlasový příjem v uživatelském menu (viz kapitola „Uživatelské nastavení“, část „Nastavení menu „TUNER“, položka „TUNER AREA“).

### Zapnutí / vypnutí

#### Zapnutí / vypnutí proved'te tlačítkem ON / OFF

- ☛ Pro zapnutí stiskněte tlačítko ON/OFF. Autorádio se zapne.
- ☛ Chcete-li zařízení vypnout, stiskněte a podržte tlačítko ON/OFF déle než 2 vteřiny. Autorádio se vypne.

#### Poznámka:

Pokud zapnete autorádio, když je vypnuté zapalování, autorádio se kvůli šetření autobaterie automaticky po 1 hodině vypne.



## Hlasitost | Režim DAB

### Zapnutí / vypnutí přes zapalování vozidla

Autorádio se vypne/zapne současně se zapalováním, pokud je zařízení správně připojeno k zapalování vozidla, jak je znázorněno v montážních pokynech, a zařízení jste nevypnuli stisknutím tlačítka ON/OFF.

### Hlasitost

#### Nastavení hlasitosti

Hlasitost můžete nastavit v krocích od 0 (vypnuto) do 50 (maximum).

🔊 Hlasitost změňte otáčením ovladače VOL.

#### Poznámka:

Pokud je k autorádiu připojen telefon, jak je popsáno v instalačních pokynech, vypne se při telefonním hovoru zvuk. Během ztlumení se na displeji zobrazí zpráva „TELEPHONE“.

#### Ztlumení autorádia (Mute)

🔊 Krátkým stisknutím tlačítka ON / OFF ztlumíte autorádio nebo znovu aktivujete předchozí hlasitost. Během ztlumení se na displeji zobrazí „MUTE“.

### Dopravní informace

V oblasti příjmu „EUROPE“ může stanice FM vysílat dopravní zprávy pomocí signálu RDS. Je-li zapnuta priorita dopravních hlášení, stanice se automaticky přepne na dopravní hlášení, i když autorádio není aktuálně v režimu rádia.

Je-li zapnuta priorita dopravních hlášení, na displeji se zobrazí symbol dopravní zprávy (🚚).

Během přepnutí na dopravní hlášení se zobrazuje nápis „TRAFFIC“. Priorita se aktivuje a deaktivuje v uživatelském menu (viz kapitola „Uživatelské nastavení“ v části „Nastavení v menu „TUNER“ položka „TRAFFICINFO“).

#### Poznámka:

Po dobu přepnutí na dopravní hlášení se zvyšuje hlasitost. Minimální hlasitost dopravních hlášení můžete nastavit (viz kapitola „Uživatelské nastavení“, část „Nastavení v menu „VOLUME“, položka „TRAFFIC VOL“).

Chcete-li zrušit přepnutí nadopravní hlášení, stiskněte tlačítko SRC.

### Režim DAB

S DAB si můžete vychutnat rádio v digitální kvalitě zvuku. Na rozdíl od standardního rozhlasového vysílání je několik programů (služeb) pro DAB vždy vysíláno na stejné frekvenci. Tyto služby jsou sloučeny do tzv. souboru. V některých případech může být stejná služba přijímána v různých souborech.

#### Poznámka:

🔊 Pro příjem DAB signálů budete potřebovat speciální DAB anténu. Může to být samostatná střešní/okenní anténa DAB nebo kombinovaná anténa DAB/AM/FM.

### Přepnutí do režimu DAB nebo výběr paměťové banky DAB

🔊 Stiskněte opakovaně tlačítko DAB+, dokud se nezobrazí požadovaná paměťová banka DAB: DAB1> DAB2> DAB3. Pokud je zapnutý režim DAB, na displeji se zobrazí symbol

#### Poznámky:

- Do každé paměťové banky DAB lze uložit až 5 služeb.
- Paměťové banky DAB lze aktivovat nebo deaktivovat pomocí uživatelského menu (viz kapitola „Uživatelské nastavení“, část „Nastavení v menu „DABTUNER“, položka „PRESETS“). Deaktivované paměťové banky DAB jsou při výběru zdroje tlačítkem SRC přeskočeny.

### Ladění do souborů/služeb

V DAB je několik služeb vysílaných na stejné frekvenci vždy spojeno do „souboru“.





### Výběr souboru

Máte možnost přímo vybírat soubory, které jste již přijímali (soubor musí být dostupný).

- ☛ Krátkým stisknutím tlačítka  $\Delta/\nabla$  přejdete na předchozí/následující soubor. Přehrává se první dostupná služba v souboru.

#### Poznámka:

Při aktivované funkci PTY dlouhým stisknutím tlačítka  $\Delta/\nabla$  prohledáte typ programu PTY.

### Vyhledávání souboru

Nové soubory můžete najít vyhledáváním.

- ☛ V režimu DAB začíná vyhledávání dlouhým stisknutím tlačítka  $\lll/\ggg$

### Výběr služby

Po vyhledání souboru můžete z něj vybrat službu.

- ☛ Za tímto účelem stiskněte krátce tlačítka  $</>$ .

### Výběr seznamu

Služby nebo soubory, které byly již dříve přijímány, lze zvolit přímo v seznamech bez přerušení probíhajícího přehrávání (za tímto účelem musí být služby/soubory dostupné).

- ☛ Dlouhým stisknutím tlačítka **DAB+** vstoupíte do seznamu souborů.
- ☛ Stisknutím tlačítka  $<$  zobrazíte seznam všech přijatých souborů.

Na displeji se zobrazí aktuální soubor.

- ☛ Stisknutím tlačítka  $\Delta/\nabla$  nebo přidržením tlačítka vyberete jiný soubor.
- ☛ Stisknutím tlačítka  $>$  zobrazíte služby vybraného souboru.

Na displeji se zobrazí první služba souboru.

#### Poznámka:

Stisknutím tlačítka  $<$  se vrátíte do seznamu souborů.

- ☛ Stiskněte tlačítko  $\Delta/\nabla$  jednou nebo několikrát nebo přidržte stisknuté tlačítko a zvolte jinou službu.
- ☛ Stisknutím tlačítka  $>$  spustíte přehrávání služby. Přehrává se zvolená služba. Opuštěte seznam.

### Uložení služby nebo vyvolání uložené služby

- ☛ Zvolte požadovanou paměťovou banku DAB.
  - ☛ V případě potřeby nastavte požadovanou službu.
  - ☛ Stiskněte tlačítko stanice 1-5 na cca. 2 vteřiny, aktuální služba se uloží pod daným tlačítkem
- nebo -
- ☛ Krátkým stisknutím tlačítka stanice 1-5 vyvoláte uloženou službu.

### Skenování

Funkci skenování můžete použít ke krátkému přehrávání všech dostupných služeb.

- ☛ Stisknutím tlačítka MENU na cca 2 vteřiny zahájíte skenování. Během skenování se na displeji střídavě „SCAN“ a název právě skenované služby.
- ☛ Krátkým stisknutím tlačítka MENU pokračujete v poslechu služby, která je právě skenována.

### Obnovení přijaté služby

Chcete-li aktualizovat přijatou službu, přečtete si sekci „Nastavení v menu „DAB TUNER“ položka „SERVICE SCAN“ v kapitole „Uživatelské nastavení“.



## Přepínání mezi DAB a FM

Máte možnost zvolit různá nastavení pro přepínání mezi režimem rádia DAB a FM. Přepnutí může pomoci, když kvalita příjmu v režimu DAB nebo FM výrazně poklesne.

### DAB-PTY

Pro účelové vyhledávání služeb si můžete vybrat typ programu prostřednictvím funkce PTY, například programy, které vysílají rockovou hudbu nebo sportovní akce.

#### Poznámka:

- Funkce PTY je k dispozici pouze v případě, pokud byla aktivována (viz kapitola „Uživatelské nastavení“, část „Nastavení v menu „DABTUNER“, položka „PTY“).

### Výběr typu programu

Chcete-li zvolit typ programu, přečtěte si část „Nastavení v menu „DAB TUNER“, položka „PTY TYPE“ (typ programu) v kapitole „Uživatelské nastavení“.

### Vyhledávání služby

☛ Stisknete tlačítko 

Během vyhledávání se na displeji zobrazí aktuálně zvolený typ programu. Jakmile je nalezena služba s požadovaným typem programu, zůstane naladěna.

#### Poznámka:

- Pokud není nalezena žádná služba se zvoleným typem programu, zobrazí se krátce zpráva „PTY NONE“ a uslyšíte 2 pipnutí. Rádio se potom přeladí na službu, kterou naposledy přehrávalo.

## Přepínání displeje

☛ Stisknutím tlačítka DIS můžete mezi těmito displeji přepínat.

| Displej                  | Význam   |
|--------------------------|--|
| <b>ABCDEF</b>            | Název služby   |
| <b>DLS mode</b>          | Dynamic Label Service (služba dynamických informačních štítků) |
| <b>ABCDEF</b>            | Název souboru  |
| <b>DAB1</b> <b>5C</b>    | DAB paměťová banka / frekvence                                 |
| nebo                     | nebo   |
| <b>P1</b> <b>5C</b>      | Umístění paměti/frekvence                                      |
| <b>DAB1</b> <b>18:30</b> | DAB paměťová banka / čas                                       |
| nebo                     | nebo   |
| <b>P1</b> <b>18:30</b>   | Umístění paměti/čas  |

## Režim rádia

### RDS

Mnoho FM stanic vysílá signál RDS (Radio Data System) jako dodatek svého programu v oblasti příjmu „EUROPE“, který umožňuje následující doplňkové funkce:

- Na displeji se zobrazí název stanice.
- Autorádio rozpozná dopravní hlášení a zpravodajská vysílání a může je automaticky přepínat v jiných provozních režimech.
- Alternativní frekvence: Je-li aktivována funkce RDS, autorádio automaticky vybere nejlepší dostupnou frekvenci pro aktuálně nastavenou stanici.
- Regionální: V některých časech některé rozhlasové stanice rozdělují svůj program na regionální programy, které vysílají odlišný program. Je-li aktivována funkce REGIONAL, autorádio se přeladí pouze na ty alternativní frekvence, na kterých se vysílá stejný regionální program.
- Na displeji se zobrazí text s informacemi o rádiu.

Funkce RDS a REGIONAL se aktivují a deaktivují v uživatelském menu (viz kapitola „Uživatelské nastavení“, část „Nastavení v menu „TUNER“, položky „RDS AF“ a „REGIONAL“).

**Poznámka:**

- Pokud nastavíte jinou oblast příjmu než „EUROPE“, RDS se automaticky vypne. Na displeji bude nadále zobrazen název stanice. Pokud chcete používat rozhlasové stanice s funkcemi RDS ve Vaší oblasti, zapněte RDS v uživatelském menu.

**Přepnutí do režimu rádia nebo výběr paměťové banky**

V různých oblastech příjmu jsou k dispozici následující paměťové banky:

| Oblast        | Paměťové banky    |
|---------------|-------------------|
| EUROPE        | FM1, FM2, FMT, AM |
| ASIA          | FM1, FM2, FMT, AM |
| USA           |                   |
| SOUTH AMERICA |                   |
| THAILAND      |                   |

- ☛ Pro přímou volbu požadované paměťové banky stisknete tlačítko **FM1 > FM2 > FM1 > AM**

**Poznámka:**

- Do každé paměťové banky lze uložit až 5 stanic.

**Naladění stanice**

Existuje několik způsobů naladění stanice.

**Automatické vyhledávání stanic**

- ☛ Stisknete tlačítko **</>** pro Automatické vyhledávání stanic.

**Poznámky:**

- Pro oblast příjmu „EUROPE“: Pokud je zapnuta priorita pro dopravní informace (☛), jsou ve vlnovém pásmu FM zapnuty pouze stanice s dopravními informacemi.
- Citlivost vyhledávání lze upravit. V nastavení FM lze nastavit nízkou nebo vysokou citlivost.

**Ruční vyhledávání stanic**

- ☛ Stisknete tlačítko **◀▶** pro ruční změnu frekvence v krocích.

**Uložení stanic nebo vyvolání uložených stanic**

- ☛ Zvolte požadovanou paměťovou banku.
- ☛ V případě potřeby nastavte požadovanou stanici.
- ☛ Stisknete tlačítko stanic **1-5 >** na cca. 2 vteřiny pro uložení aktuální služby pod daným tlačítkem.
  - nebo -
  - ☛ Krátce stisknete tlačítko stanic **1-5 >** pro vyvolání uložené stanice.

**Skenovací stanic**

Pomocí funkce skenování můžete skenovat buď každou dostupnou stanicí, nebo každou uloženou stanicí aktuálního vlnového pásma.

**Poznámka:**

- Dobu vyhledávání pro každou stanicí můžete nastavit (viz kapitola „Uživatelské nastavení“ v části „Nastavení v menu „VARIOUS“, položka „SCAN TIME“).

**Prohledávání všech dostupných stanic vlnového pásma**

- ☛ Stisknutím tlačítka **MENU** na cca 2 vteřiny zahájíte skenování. Během skenování se na displeji střídavě zobrazuje „SCAN“ a aktuální frekvence, název paměťové banky nebo stanice.



## Režim rádia | PTY

☛ Krátce stiskněte tlačítko **MENU** a pokračujte v poslouchání aktuální stanice."

### Automatické ukládání stanic (Travelstore)

S funkcí Travelstore můžete automaticky vyhledávat a ukládat 5 FM stanic, které nabízejí nejsilnější příjem v regionu, do paměťové banky FMT. Během této operace se odstraní všechny dříve uložené stanice v této paměťové bance.

V přijímacích oblastech „ASIA“, „USA“, „SOUTH AMERICA“ a „THAILAND“ můžete také uložit 5 AM stanic do paměťové banky AMT.

☛ Vyberte paměťovou banku požadovaného vlnového pásma, např. FMT nebo AM.

☛ Stiskněte tlačítko **SRC** na cca. 2 vteřiny. Tuner spustí automatické vyhledávání stanic; na displeji se zobrazí „FM TSTORE“. Po Když je ukládání stanic ukončeno, rádio přehrává stanici na paměťovém místě 1 úrovně FMT nebo AMT.

#### Poznámka:

- Pro oblast příjmu „EUROPE“: Je-li zapnuta priorita dopravních informací (  ), ukládají se pouze stanice s dopravními informacemi.
- Pokud je paměťová banka FMT nebo AMT deaktivována (viz kapitola „Uživatelské nastavení“ v části „Nastavení v menu „TUNER“, položka „BAND SELECTION“), automaticky se znovu aktivuje, pokud spustíte funkci Travelstore.

## PTY

V oblastech příjmu „EUROPE“ a „USA“ může FM stanice vysílat svůj aktuální typ programu, např. CULTURE, POP, JAZZ, ROCK, SPORT nebo SCIENCE. V takovém případě funkce PTY umožňuje cílené vyhledávání vysílání určitého typu programu, např. rockové nebo sportovní vysílání. Pozor, PTY není podporováno všemi stanicemi.

#### Poznámka:

Funkce PTY je k dispozici, pouze pokud byla aktivována (viz kapitola „Uživatelské nastavení“, část „Nastavení v menu „TUNER“, položka „PTY“).

### Výběr typu programu

Chcete-li zvolit typ programu, přečtěte si část „Nastavení v menu „TUNER“, položka „PTY TYPE“ v kapitole „Uživatelské nastavení“.

#### Poznámka:

V oblasti příjmu „EUROPE“ můžete upravit jazyk, ve kterém se zobrazují typy programů (viz kapitola „Uživatelské nastavení“, část „Nastavení v menu „TUNER“, položka „PTY LANGUAGE“).

### Vyhledání stanic

Předpoklad: Funkce PTY je zapnuta.

☛ Typ programu PTY vyhledáte dlouhým stisknutím tlačítka  / .

#### Poznámka:

- Pokud není nalezena žádná stanice se zvoleným typem programu, zobrazí se krátce „NO PTY“ a uslyšíte 2 pípnutí. Rádio se potom znovu naladí na stanici, kterou přehrávalo naposledy.
- Pokud naladěná rozhlasová stanice nebo jiná stanice ve vysílací síti vysílá zvolený typ programu později, autorádio se automaticky přepne z aktuálně naladěné stanice nebo z aktuálního zdroje zvuku (např. USB) na stanici, jejíž typ programu odpovídá typu, který jste zvolili. Pozor, tato funkce není podporována všemi stanicemi.



## Konfigurace displeje

Pro přepnutí mezi displeji stiskněte tlačítko DIS:

| Displej      | Význam                                       |
|--------------|--|
| ABCDEF       | Název stanice                                |
| RADIO TEXT   | Rádio text, pouze pokud je k dispozici       |
| P1 FM1 89.90 | Umístění paměti / paměťová banka / frekvence |
| P1 FM1 08:40 | Umístění paměti / paměťová banka / čas       |

## Přepnutí do režimu MP3 / WMA / iPod

Stiskněte opakovaně tlačítko **SRC**, dokud se nezobrazí požadovaný zdroj zvuku:

- „SD (HC)“: Vložená paměťová karta
- „USB FRONT“ nebo „USB REAR“: USB datový nosič zapojený do předního nebo zadního portu.
- „IPOD FRONT / IPHONE FRONT“ nebo „IPOD REAR / IPHONE REAR“: iPod/iPhone připojený do předního nebo zadního portu
- AUX“: Připojený externí zvukový zdroj.

## Režim iPod

K autorádiu můžete připojit řadu modelů iPod a iPhone přes port USB v přední části zařízení a port USB v zadní části a ovládat přehrávání zvuku z autorádia.

### Poznámka:

- Na konci těchto pokynů je uveden seznam kompatibilních modelů zařízení iPod a iPhone. Společnost Blaupunkt nezaručuje bezchybnou funkci jiných modelů iPod a iPhone.
- Pokud jsou současně připojeny iPhone a iPod, jsou zařízení nabíjena prostřednictvím portů USB. Pokud jsou současně připojeny dva telefony iPhone, nabíjení není možné.

Připojte iPod nebo iPhone k USB portu autorádia pomocí vhodného adaptéru.

## Připojení / odstranění datového nosiče USB

### Poznámka:

- Datové nosiče USB můžete připojit k portu USB na přední straně zařízení a k zadnímu portu USB.

## Připojení datového nosiče USB

Pro správnou registraci datového nosiče vypněte autorádio.

Nejprve stáhněte ochranný kryt portu USB dopředu, dokud se nevysune z portu, potom kryt sklopte doprava abyste mohli správně připojit datový nosič k portu USB v přední části zařízení.

Připojte datový nosič USB.

Zapněte autorádio. Pokud je datový nosič USB původně naformátován jako zdroj zvuku, jsou tato data načtena jako první.

### Poznámka:

- Pokud není připojený datový nosič USB viditelný, zobrazí se krátce „USB ERROR“.
- Čas potřebný ke čtení dat závisí na konstrukci a velikosti USB datového nosiče.

ESKÝ



## Režim MP3 / WMA / iPod

### Vyjmutí datového nosiče USB

- Aby mohl být datový nosič správně vyregistrován, vypněte autorádio.
- Odpojte datový nosič USB.
- Potom, co jste vyjmulí datový nosič z portu USB na přední straně zařízení, zavřete ochranný kryt portu USB.

### Vložení/vyjmutí paměťové karty

- Otevřete kryt USB.
- Vložte paměťovou kartu potíštěnou stranou nahoru a kontakty předem do slotu pro karty tak, aby v místě zacvakla.
- Po zapnutí zařízení automaticky vybere vloženou paměťovou kartu jako zdroj zvuku. Probíhá načítání dat z paměťové karty. Následně se spustí přehrávání v režimu MP3.

#### Poznámky:

- Pokud nelze vloženou paměťovou kartu přehrát, zobrazí se krátce zpráva „SD ERROR“.
- Čas potřebný ke čtení karty závisí na konstrukci a velikosti paměťové karty.

### Odstranění paměťové karty

- Zatlačte na paměťovou kartu, až se uvolní.
- Vytáhněte paměťovou kartu ze slotu pro kartu

### Výběr skladeb

- Stisknutím tlačítka nebo přepnete na předchozí/následující skladbu.

Rychlé vyhledávání pomocí dlouhého stisknutí tlačítka nebo .

Stisknutím tlačítka během přehrávání změníte složku.

#### Poznámky:

- Stiskněte tlačítko a na displeji se zobrazí název skladby.
- Otáčením ovladače hlasitosti zvolte požadovanou skladbu.

, potom otočíte otočným ovladačem o jeden zářez proti směru nebo ve směru hodinových ručiček, skladby se začnou znovu přehrávat.

### Výběr složky (pouze v režimu MP3/WMA)

• Stiskněte tlačítko a dlouhým stisknutím otočného ovladače přejdete zpět do zaváděcí složky USB.

• Otáčením ovladače hlasitosti vyberte požadovanou složku.

#### Poznámky:

- Pokud otáčíte otočným ovládacím knoflíkem proti směru nebo po směru hodinových ručiček, posunete se dopředu nebo dozadu o odpovídající počet složek.

### Přerušení přehrávání

• Stisknutím tlačítka přerušíte přehrávání („PAUSE“) nebo v něm pokračujete.

### Skenování všech skladeb (nedostupné v režimu iPod)

Funkce skenování skenuje všechny dostupné skladby.

• Pro start skenování stiskněte otočný ovladač na cca. 2 vteřiny, pro pokračování v přehrávání aktuálně skenované skladby stiskněte tento ovladač krátce. Během skenování se na displeji střídavě zobrazuje „SCAN“ a název právě skenovaného souboru.

#### Poznámka:

Dobu skenování lze upravit (viz kapitola „Uživatelské nastavení“ v části „Nastavení v menu „VARIOUS“, položka „SCAN TIME“).



- Pokud aktuální skladba hraje déle než 3 vteřiny a stisknete tlačítko



## Opakované přehrávání jednotlivých skladeb nebo adresářů

Stisknutím tlačítka **RPT** přepínáte mezi režimy přehrávání:

| Operace     | Displej              | Význam              |
|-------------|----------------------|---------------------|
| iPod        | <b>REPEAT TRACK</b>  | Opakování skladeb   |
| MP3/<br>WMA | <b>REPEAT TRACK</b>  | Opakování skladeb   |
|             | <b>REPEAT FOLDER</b> | Opakování složek    |
| Všechny     | <b>REPEAT OFF</b>    | Normální přehrávání |

Pokud je zapnuta funkce REPEAT, na displeji se zobrazí ikona  (opakování skladeb) nebo  (opakování složek).

## Konfigurace displeje

pro přepínání mezi těmito displeji stiskněte jednou nebo několikrát tlačítko **DIS**:

| Operace                         | Displej / ikona         | Význam                               |
|---------------------------------|-------------------------|--------------------------------------|
| Režim<br>MP3 /<br>WMA /<br>iPod | <b>PLAYTIME 00:15</b>   | Čas přehrávání                       |
|                                 | <b>TOTAL TIME 03:37</b> | Délka skladby                        |
|                                 | <b>CLOCK 18:40</b>      | Čas                                  |
|                                 | <b>ALL INFO</b>         | Všechny informace jako rolovací text |

### Poznámka:

Při každé změně skladby se v režimu MP3 / WMA krátce zobrazí název souboru a v režimu iPod se zobrazí název skladby, než se displej přepne na definované zobrazení.

## Režim procházení

V režimu procházení můžete přímo vyhledávat a volit určitou skladbu na nosiči dat MP3 / WMA nebo iPod bez přerušení aktuálního přehrávání.

### Režim procházení v režimu MP3/WMA

V režimu MP3/WMA můžete vybrat a přehrát skladbu z adresáře datového nosiče.

Krátkým stisknutím tlačítka **1** vyvoláte režim procházení v režimu MP3/WMA.

Na displeji bliká ikona . Zobrazuje se aktuálně přehrávaná skladba.

### Poznámky:

- Bez potvrzení výběru zůstává režim procházení zapnutý po dobu 5 minut.

- Režim procházení můžete kdykoli ukončit stisknutím tlačítka **1**.

Opakujte tento postup tak dlouho, než zvolíte požadovanou skladbu.

### Režim procházení v režimu iPod

V režimu iPod lze skladby vybírat a přehrávat podle kategorií

Krátkým stisknutím tlačítka **1** vyvoláte režim procházení v režimu iPod.

### Poznámky:

- Bez potvrzení výběru zůstává režim procházení zapnutý po dobu 5 minut.

- Režim procházení můžete kdykoli ukončit stisknutím tlačítka **1**.

Otáčením otočného ovladače vyberte požadovanou kategorii a stisknutím otočného ovladače volbu potvrďte. Na displeji se zobrazí první složka vybrané kategorie.

Opakujte tento postup tak dlouho, než zvolíte požadovanou skladbu. Spustí se přehrávání. Opouštíte režim procházení.



## Režim MP3 / WMA / iPod | Bluetooth®

### Vyhledávání podle názvů skladeb (nedostupné v režimu iPod)

Na nosičích dat MP3 / WMA můžete najít skladbu podle názvu souboru a spustit přehrávání.

- Pro spuštění funkce vyhledávání stisknete tlačítko **1** na cca. 2 vteřiny. Nyní můžete zadat název souboru až do 16 znaků:

#### Poznámky:

- Nemusíte zadávat úplný název souboru. Můžete zadat pouze první znaky názvu souboru a zvolit požadovanou skladbu ze seznamu nalezených skladeb.
- Funkci vyhledávání můžete kdykoli ukončit krátkým stisknutím tlačítka **1**.
- Otáčením otočného ovladače zvolte znak pro příslušnou pozici.
- Krátkým stisknutím otočného ovladače přejdete na další pozici.
- Pro začátek vyhledávání stisknete otočný ovladač na cca. 2 vteřiny. Zobrazí se všechny skladby odpovídající zadanému názvu souboru.
- V případě potřeby otočte otočným ovladačem pro výběr skladby.
- Přehrávání spustíte krátkým stisknutím otočného ovladače.

## Bluetooth

Autorádio můžete propojit přes Bluetooth s jinými zařízeními Bluetooth, jako jsou mobilní telefony nebo MP3 přehrávače. Díky integrovanému mikrofonu můžete používat autorádio jako systém hands-free pro připojené mobilní, ovládat zvukový výstup ostatních zařízení Bluetooth a přehrávat je prostřednictvím reproduktorů autorádia (Bluetooth streaming). Pokud je navigační aplikace nainstalována na mobilním telefonu připojeném k autorádiu, můžete přehrávat oznámení navigační aplikace současně s jedním z interních zdrojů zvuku autorádia (např. rádio). Kromě toho můžete upravovat úroveň hlasitosti obou zvukových zdrojů vůči sobě navzájem. Další podrobnosti naleznete v částech „Aktivace / deaktivace kombinovaného přehrávání“ a „Nastavení hlasitosti“ v kapitole „Další funkce v menu Bluetooth“.

#### Poznámka:

Můžete také připojit externí mikrofon pro telefonování hands-free (viz kapitola „Instalační pokyny“).

Technologie Bluetooth je bezdrátové připojení krátkého dosahu. Z tohoto důvodu musí být zařízení Bluetooth umístěna poblíž autorádia (ve vozidle), aby bylo možné navázat a udržovat spojení. Chcete-li navázat spojení Bluetooth, musíte nejprve autorádio a zařízení Bluetooth spárovat. Když zařízení spárujete, Bluetooth spojení se automaticky naváže. Toto připojení zůstává aktivní, dokud jsou zařízení Bluetooth v dosahu. Pokud je spojení přerušeno, například proto, že jste mobilní telefon přesunuli mimo dosah, připojení se automaticky obnoví, jakmile se vrátíte do dosahu.

S autorádiem můžete současně připojit 2 zařízení Bluetooth (Twin Connect). Současně lze připojit dva mobilní telefony, ale pouze jedno zařízení pro streamování. Pokud připojíte nové zařízení s autorádiem, může být připojení k aktuálně připojeným zařízením automaticky přerušeno. Autorádio však ponechá spárovaných až 5 různých zařízení Bluetooth® a kterékoliv z těchto zařízení můžete rychle a snadno spojit znovu s autorádiem.

## Menu Bluetooth®

V menu Bluetooth najdete všechny funkce pro párování, připojení a správu zařízení Bluetooth®.

### Vyvolání menu Bluetooth®

- Krátkým stisknutím tlačítka **MENU** otevřete uživatelské menu.
- Otáčejte otočným ovladačem tak, abyste mohli zvolit položku menu „BLUETOOTH“.
- Menu Bluetooth® otevřete stisknutím otočného ovladače.
- Pro vybrání požadované položky menu otáčejte otočným ovladačem.
- Proveďte nastavení (viz následující části).
- Menu opustíte krátkým stisknutím tlačítka **MENU**.

**Poznámky:**

- Menu Bluetooth® se automaticky vypne po cca. 30 vteřinách po poslední aktivaci tlačítka a vrátí Vás na displej aktuálního zdroje zvuku.
  - Chcete-li se vrátit do dalšího vyššího menu, otáčejte otočným ovladačem, dokud se nezobrazí volba "<<<", a stiskněte otočný ovladač.
  - Pokud probíhá proces Bluetooth® (např. obnovení spojení s posledním připojeným zařízením), jsou funkce menu Bluetooth® blokovány. Pokud se během této doby pokusíte menu Bluetooth® otevřít, na displeji se krátce objeví nápis „LINK BUSY“.
- Pokud chcete proces Bluetooth® zrušit a otevřít menu Bluetooth®, stiskněte tlačítko

**Spárování a připojení zařízení****Poznámka:**

S tímto autorádiem můžete spárovat až 5 zařízení Bluetooth®. Než budete moci spárovat šesté zařízení, musíte nejprve zrušit spárování jednoho z 5 již spárovaných zařízení (viz kap. „Další funkce v menu Bluetooth®“, část „Správa spárovaných zařízení“).

Pokud se pokusíte spárovat šesté zařízení Bluetooth®, zobrazí se zpráva „PHONE LIST FULL – PLEASE DELETE ENTRIES FROM LIST“ [Seznam telefonů je plný – odstraňte prosím položky ze seznamu].

**Spárování a připojení mobilního telefonu****Poznámka:**

Pokud v té době existuje spojení s mobilním telefonem, při spárování a připojení dalšího mobilního telefonu bude toto spojení automaticky odpojeno...

- ☛ V menu Bluetooth® vyberte položku menu „PAIRING“.
- ☛ Stisknutím otočného ovladače otevřete menu. Je vybrána položka menu „MOBILE PHONE“.
- ☛ Pro zaregistrování mobilního telefonu stiskněte otočný ovladač.  
Na displeji se krátce zobrazí „ENTER PIN“ (zadejte PIN) a aktuálně uložený PIN (tovární nastavení „1234“). Kromě toho ikona Bluetooth® bliká. Autorádio je nyní viditelné pro mobilní telefon s technologií Bluetooth® po dobu cca. 2 minuty a lze jej připojit.

- ☛ Vyhleďte ve Vašem mobilním telefonu autorádio (Bluetooth® jméno) a vytvořte spojení. V případě potřeby zadejte kód PIN zobrazený autorádiem. Jakmile jsou autorádio a mobilní telefon spárovány a připojeny, může se na displeji zobrazit „PAIRED“ a následně „CONNECTED“.

**Poznámka:**

Pokud nelze navázat spojení, na displeji se krátce zobrazí zpráva „CONNECT FAILED“.

**Spárování a připojení zařízení Bluetooth® pro streamování****Poznámka:**

Pokud v té době existuje spojení se streamovacím zařízením, při spárování a připojení jiného streamovacího zařízení bude toto spojení automaticky odpojeno.

- ☛ V menu Bluetooth® zvolte položku menu „PAIRING“.
- ☛ Pro otevření menu stiskněte otočný ovladač. Je vybrána položka menu „MOBILE PHONE“.
- ☛ Otáčejte otočným ovladačem a zvolte položku menu „STREAMING“.
- ☛ Stiskněte otočný ovladač, zaregistrujete tak streamovací zařízení. Na displeji se zobrazí aktuálně uložený PIN (tovární nastavení „1234“). V případě potřeby zadejte PIN streamovacího zařízení.
- ☛ Otáčením otočného ovladače vyberte číslici pro příslušnou pozici.
- ☛ Stisknutím otočného ovladače přejdete na další pozici.

**Poznámka:**

Ne všechna streamovací zařízení vyžadují zadání kódu PIN do autorádia. U některých streamovacích zařízení musíte místo toho zadat PIN autorádia. V případě těchto zařízení pouze opakovaně stiskněte otočný ovladač, dokud nedosáhnete poslední pozice a zadejte tento PIN do streamovacího zařízení. Na displeji se krátce zobrazí „ENTER PIN“ a aktuálně uložený PIN (tovární nastavení „1234“). Kromě toho ikona Bluetooth® bliká. Zvukový systém autorádia je nyní streamovacím zařízením rozeznatelný po dobu cca. 2 minuty a může být připojen.



☞ Vyhledejte autorádio k vašeho streamovacího zařízení (Bluetooth® name) a vytvořte spojení. V případě potřeby zadejte kód PIN zobrazený autorádiem. Jakmile jsou autorádio a streamovací zařízení spárovány a připojeny, může se na displeji zobrazit „PAIRED“ a následně „CONNECTED“.

**Poznámky:**

- Pokud nelze navázat spojení, na displeji se krátce zobrazí „CONNECT FAILED“.
- Pokud je k autorádiu připojeno zařízení Bluetooth®, na displeji se zobrazí ikona Bluetooth® .
- Po zapnutí se autorádio automaticky pokusí znovu připojit zařízení připojené jako poslední. Pokud se pokus o připojení nezdaří, na displeji se krátce zobrazí zpráva „NO DEVICE“. V případě potřeby se pokuste znovu navázat spojení se zařízením Bluetooth®.

**Dvojitě připojení**

☞ Chcete-li současně připojit dvě zařízení Bluetooth® k autorádiu, je třeba aktivovat Twin Connect v menu Bluetooth® (viz kapitola „Doplňkové funkce v menu Bluetooth®“ v části „Aktivace/deaktivace Twin Connect“). Pokud jsou k autorádiu připojeny dva mobilní telefony, musí být jeden z připojených telefonů zvolen jako hlavní (viz kapitola „Další funkce v menu Bluetooth®“ v části „Správa spárovaných zařízení“). Po aktivaci Twin Connect je aktuálně připojený telefon automaticky určen jako hlavní telefon. Není-li k autorádiu připojen žádný telefon, je dříve připojený telefon označen jako hlavní telefon. V seznamu telefonů se vedle Bluetooth® názvu hlavního telefonu zobrazí hvězdička ( \* ).

**Poznámky:**

- Pro odchozí hovory se používá pouze hlavní telefon.
- Máte přístup pouze k telefonnímu seznamu hlavního telefonu.
- Druhý připojený telefon můžete kdykoli zvolit jako hlavní telefon.

**Funkce telefonu****Přijetí / odmítnutí příchozího telefonního hovoru**

Při příchozím hovoru se na displeji střídavě zobrazuje „INCOMING CALL“ a číslo volajícího. Aktuální zvukový zdroj je ztlumen a vyzváněcí tón se přehrává přes reproduktory autorádia.

**Poznámka:**

Pokud se nepřenáší číslo volajícího, na displeji se místo čísla zobrazí „PRIVATE NUMBER“. Pokud je číslo volajícího uloženo společně se jménem, zobrazí se název záznamu a číslo (viz část „Uložení telefonního čísla do autorádia“ v této kapitole).

☞ Stisknutím tlačítka  přijmete hovor. Zobrazí se „CALL“ a doba trvání probíhajícího hovoru.

☞ Stisknutím tlačítka  odmítnete hovor nebo ukončíte aktuální hovor. Na displeji se zobrazí „CALL END“.

**Poznámky:**

- Během hovoru můžete nastavit hlasitost ovladačem hlasitosti nebo ztlumit mikrofon a reproduktory krátkým stisknutím tlačítka On/Off.
- V uživatelském menu můžete nastavit minimální hlasitost pro přehrávání hovorů (viz kapitola „Uživatelské nastavení“ v části „Nastavení v menu „VOLUME“, položka „HANDSFREE VOL“).
- Během hovorů můžete přepínat tam i zpět mezi hovorem přes reproduktory autorádia a mobilním telefonem tlačítkem .
- Pokud je během probíhajícího telefonního hovoru přijat další hovor, nelze druhý hovor prostřednictvím autorádia přijmout.
- Jestliže je autorádio vypnuto s aktivním zapalováním, při příchozím hovoru se automaticky zapne. Máte tak možnost telefonovat přes hands-free systém. Po ukončení hovoru se autorádio opět automaticky vypne.



### Odchozí hovor

- ☛ V menu Bluetooth® vyberte položku „DIAL NEW NUMBER“.
- ☛ Stisknutím otočného ovladače otevřete menu. Nyní můžete zadat telefonní číslo až do 20 číslic:
- ☛ Otáčením otočného ovladače vyberte číslici pro příslušnou pozici.
- ☛ Na další pozici přejděte stisknutím otočného ovladače.

#### Poznámka:

Chcete-li se vrátit do předchozí polohy v menu, otáčejte otočným ovladačem tak, až se objeví možnost „<“, a stiskněte otočný ovladač.

- ☛ Stisknutím tlačítka  vyvoláte zadané číslo.

Na displeji se střídavě zobrazuje zpráva „CALLING“ a vytočené číslo. Jakmile volající strana hovor přijme, na displeji se zobrazí „CALL“ a čas aktuálního telefonního hovoru. Po ukončení hovoru se na displeji krátce zobrazí zpráva „CALL END“.

### Volání na číslo z telefonního seznamu

#### Poznámka:

Tato funkce je k dispozici, pouze pokud byl telefonní seznam připojeného mobilního telefonu přenesen do autorádia (viz kapitola „Funkce telefonního seznamu“).

- ☛ V menu Bluetooth® zvolte položku menu „PHONEBOOK“.
- Pro otevření telefonu stiskněte otočný ovladač.
- Na displeji se zobrazí první položka telefonního seznamu.

#### Poznámka:

Pokud dosud nebyl telefonní seznam do autorádia přenesen, na displeji se krátce zobrazí „PHONEBOOK NOT AVAILABLE“.

- ☛ V menu Bluetooth® zvolte položku „PSEARCH“ (vyhledávání v telefonním seznamu).

- ☛ Menu otevřete stisknutím otočného ovladače.
- ☛ Otáčením otočného ovladače zvolte první písmeno požadovaného záznamu.
- ☛ Volbu potvrďte stiskem otočného ovladače.
- Na displeji se zobrazí první položka telefonního seznamu, která začíná vybraným písmenem.
- Poznámka:**  
Pokud telefonní seznam neobsahuje žádné záznamy se zvoleným prvním písmenem, na displeji se krátce zobrazí zpráva „NOT FOUND“.
- ☛ Otáčením otočného ovladače zvolte jinou položku.

- ☛ Stisknutím otočného ovladače nebo tlačítka  vytočte číslo.
- Na displeji se střídavě zobrazuje zpráva „CALLING“ a vytočené číslo.

#### Poznámka:

Položku v telefonním seznamu můžete také vyvolat pomocí rychlé volby (viz část „Rychlé vytáčení pro položky v telefonním seznamu“ v této kapitole).

### Telefonování hlasovým vytáčením

#### Poznámka:

Tato funkce je k dispozici, pouze pokud připojený mobilní telefon podporuje hlasové vytáčení.

- ☛ V menu Bluetooth® zvolte položku „VOICE DIAL“.
- ☛ Rozpoznávání hlasu aktivujete stisknutím otočného ovladače nebo tlačítka .
- Autorádio se ztiší a na displeji objeví zpráva „SPEAK NOW“.
- ☛ Vyslovte jméno požadovaného volaného partnera.
- Poznámky:**
  - Jestliže není navázáno spojení Bluetooth® a je aktivováno rozpoznávání hlasu, na displeji se krátce zobrazí „VOICE DIAL FAILED – NO BT CONNECTION“.





## Bluetooth®

- Není-li mluvené jméno rozpoznáno nebo čas pro rozpoznávání hlasu již vypršel, na displeji se krátce objeví zpráva „DIAL FAILED“.
- Stisknutím tlačítka můžete rozpoznávání hlasu zrušit.
- Upozorňujeme, i že doba pro rozpoznání hlasu je omezená a závisí na příslušném mobilním telefonu.
- Rozpoznávání hlasu můžete také aktivovat pomocí rychlé volby (viz část „Rychlé vytáčení pro hlasové vytáčení“ v této kapitole).

### **Uložení telefonního čísla do autorádia**

Telefonní čísla můžete ukládat do autorádia a volat pomocí rychlého vytáčení (viz následující část).

Telefonní číslo je uloženo do aktuálně připojeného telefonu a je k dispozici pouze pro tento telefon. Autorádio dokáže uložit až pět čísel až pro pět spárovaných zařízení.

- Zadejte telefonní číslo, jak je popsáno v části „Volání“.
- Stiskněte požadované tlačítko paměti 1–5> po dobu cca. 2 vteřiny pro uložení samotného čísla.
- Stiskněte otočný ovladač na cca. 2 vteřiny pro zadání názvu záznamu. Nyní můžete zadat název záznamu až do 15 znaků.
- Otáčením otočného ovladače zadejte znak příslušní pozice.
- Stisknutím otočného ovladače přejdete na další pozici.

### **Poznámka:**

Chcete-li se vrátit do předchozí polohy v menu, otáčejte otočným ovladačem tak, až se objeví možnost „<“, a stiskněte otočný ovladač.

- Stiskněte požadované tlačítko paměti > po dobu cca. 2 vteřiny pro uložení čísla a jména. Na displeji se krátce zobrazí zpráva „NUMBER SAVED“. Potom se vrátíte do menu Bluetooth® a položky menu „DIAL NEW NUMBER“.

### **Poznámky:**

- Dříve uložené číslo na tlačítku paměti bude přepsáno.
- Pokud není telefon spárován, čísla uložená pro tento telefon se automaticky vymažou.

### **Rychlé vytáčení libovolného telefonního čísla nebo posledního vytočeného čísla nebo uloženého čísla**

Pomocí rychlého vytáčení můžete uskutečnit hovor, aniž byste museli nejprve zvolit odpovídající funkci v menu Bluetooth®.

Chcete-li vytočit poslední volané číslo,

stiskněte tlačítko . Na displeji se zobrazí naposledy vytočené číslo.

### **Poznámka:**

Pokud není aktuálně připojen žádný mobilní telefon, otevře se menu Bluetooth® na poloze „PAIRING“.

Stisknutím tlačítka vyvoláte zadané číslo.

Na displeji se střídavě zobrazuje zpráva „CALLING“ a vytočené číslo.

Chcete-li volat uložené číslo,

stiskněte tlačítko .

Stisknutím paměťového tlačítka 1-5 > uložené číslo vytočíte.

### **Poznámka:**

Pokud pod zvoleným tlačítkem paměti není uloženo žádné číslo, na displeji se krátce zobrazí zpráva „NO NUMBER“.

Stisknutím tlačítka vyvoláte zadané číslo.

Na displeji se střídavě zobrazuje zpráva „CALLING“ a vytočené číslo.

Chcete-li volat na libovolné číslo,

stiskněte tlačítko .

➤ Stiskněte otočný ovladač, otevře se menu vytáčení a nyní zadejte číslo (zadejte telefonní číslo, jak je popsáno v kapitole „Volání“).

➤ Stisknutím tlačítka vyvoláte zadané číslo.

Na displeji se střídavě zobrazuje zpráva „CALLING“ a vytočené číslo.





## Bluetooth®

### Rychlé vytáčení položek telefonního seznamu

#### Poznámka:

Tato funkce je k dispozici pouze

- jestliže byl telefonní seznam připojeného mobilního telefonu přenesen do autorádia (viz kapitola „Funkce telefonního seznamu“).
- je-li pro položky telefonního seznamu nastaveno rychlé vytáčení (viz kapitola „Doplňkové funkce v menu Bluetooth®“, část „Nastavení funkce tlačítka rychlého vytáčení“).

Chcete-li zvolit položku telefonního seznamu pomocí rychlého vytáčení a vytočit ji, stiskněte tlačítko  po dobu cca. 2 vteřin.

Na displeji se zobrazí první položka telefonního seznamu nebo funkce vyhledávání pro položky telefonního seznamu.

V případě potřeby zvolte jiný záznam, jak je popsáno v kapitole „Volání na číslo z telefonního seznamu“.

Stisknutím tlačítka  vyvoláte zadané číslo.

Na displeji se střídavě zobrazuje zpráva „CALLING“ a vytočené číslo.



### Rychlé vytáčení pro hlasové vytáčení

#### Poznámka:

Tato funkce je k dispozici pouze

- jestliže připojený mobilní telefon podporuje hlasové vytáčení.
- je-li pro hlasové vytáčení nastaveno rychlé vytáčení (viz kapitola „Doplňkové funkce v menu Bluetooth®“, část „Nastavení funkce tlačítka rychlého vytáčení“).

Chcete-li aktivovat rozpoznávání hlasu pomocí rychlého vytáčení,

 stiskněte tlačítko  na cca. 2 vteřiny. Autorádio se ztiší a na displeji se zobrazí zpráva „SPEAK NOW“.

 Vyslovte jméno požadovaného volaného partnera.

### Režim streamování Bluetooth®

Hudbu ze zvukového zařízení Bluetooth® můžete přehrávat přes reproduktory autorádia, jestliže zvukové zařízení podporuje Bluetooth® profil A2DP (Advanced Audio Distribution Profile).

### Spuštění režimu streamování Bluetooth®

 Stiskněte opakovaně tlačítko **SRC**, dokud se na displeji nezobrazí „BT-STREAM“.

Spustí se přehrávání.

#### Poznámky:

- Režim streamování Bluetooth® lze zvolit, pouze pokud je připojeno vhodné streamovací zařízení.
- Pokud během přehrávání dojde ke ztrátě spojení se streamovacím zařízením, na displeji se krátce zobrazí zpráva „CONNECTION LOST“ a autorádio se přepne na předchozí zdroj zvuku.
- Pokud je během přehrávání hudby přijat hovor, přehrávání se přeruší a po ukončení hovoru přehrávání pokračuje.

### Výběr skladeb

 Stisknutím tlačítka  /  přepnete na předchozí/následující skladbu.  
nebo

 Stisknutím tlačítka  /  přepnete na předchozí/následující skladbu.  
nebo

 Stisknutím tlačítka  /  přepnete na předchozí/následující skladbu.

### Přerušení přehrávání

 Stisknutím tlačítka  přerušíte přehrávání („PAUSE“), nebo v něm pokračujete.

### Funkce telefonního seznamu

#### Přenos telefonního seznamu mobilního telefonu do autorádia

Telefonní seznam připojeného mobilního telefonu můžete přenést do autorádia a vyvolat záznamy v telefonním seznamu pomocí autorádia.

#### Poznámky:

- Autorádio přijímá pouze záznamy z paměti telefonu, a ne z karty SIM vložené do telefonu.

ESK Y



## Bluetooth®

- Přenos neodstraní telefonní seznam z mobilního telefonu.
- Do telefonního seznamu hlavního telefonu máte přístup pouze tehdy, jsou-li současně s autorádiem připojeny dva mobilní telefony.

Autorádio dokáže celkem uložit až 1000 položek telefonního seznamu spárovaného telefonu. Pokud je pro jeden kontakt uloženo více telefonních čísel (např. pevná linka, číslo mobilního telefonu, kancelářské číslo apod.), je do autorádia uloženo každé číslo jako samostatný záznam. Každá položka se skládá ze jména a čísla, z nichž každý záznam může obsahovat až 20 znaků.

### Poznámka:

Během přenosu telefonního seznamu nevytáhněte autorádio. Pokud tak učiníte nebo pokud by z jakéhokoli důvodu bylo přerušeno napájení autorádia, musíte přenos restartovat.

- ☛ V menu Bluetooth zvolte položku „DOWN-LOAD P-BOOK“.
- ☛ Stiskněte otočný ovladač, na displeji se zobrazí zpráva „PLEASE CONFIRM“ (prosim potvrďte).
- ☛ Znovu stiskněte otočný ovladač.

Na displeji se zobrazí „PHONEBOOK DOWNLOADING-PLEASE WAIT“. Po ukončeném stahování se na displeji krátce zobrazí zpráva „DOWNLND COMPLETE“.

### Poznámky:

- Chcete-li přenos zrušit, stiskněte tlačítko .
- Pokud se přenos telefonního seznamu nezdaří, na displeji se krátce zobrazí „DOWNLOAD FAILED“.
- Pokud přenos telefonního seznamu přesáhne úložnou kapacitu autorádia, na displeji se krátce zobrazí „PHONEBOOK FULL“. Dosud přenesené položky telefonního seznamu se uloží.

- Pokud jste od posledního přenosu doplnili nebo změnili záznamy na svém mobilním telefonu, můžete telefonní seznam aktualizovat v autorádiu opětovným přenosem. Pokud se během tohoto procesu překročí kapacita úložiště autorádia, nejdříve vymažte již přenesený telefonní seznam (viz další část) nebo v případě potřeby zrušte spárování jiného mobilního telefonu, aby byl jeho telefonní seznam také vymazán z autorádia. (viz kapitola „Další funkce v menu Bluetooth®“, část „Správa spárovaných zařízení“).

### Vymazání telefonního seznamu mobilního telefonu z autorádia

Telefonní seznam připojeného mobilního telefonu můžete vymazat.

#### Poznámka:

Telefon zůstává připojen.

- ☛ V menu Bluetooth® zvolte položku „DELETE P-BOOK“.
- ☛ Stiskněte otočný ovladač a na displeji se zobrazí „PLEASE CONFIRM“.
- ☛ Stiskněte znovu otočný ovladač a krátce se zobrazí zpráva „EMPTY LIST“.

### Další funkce v menu Bluetooth®

#### Aktivace / deaktivace dvojho připojení

Aktivujte / deaktivujte dvojí připojení (k autorádiu je možné současně připojit dvě zařízení Bluetooth®).

- ☛ V menu Bluetooth® zvolte položku „TWIN CONNECT“.
- ☛ Pro změnu nastavení stiskněte otočný ovladač.
- ☛ Otáčením otočného ovladače přepínáte mezi nastavením ON a OFF.
- ☛ Nastavení potvrdíte stisknutím otočného ovladače.

#### Změna kódu PIN Bluetooth®

Tovární nastavení kódu PIN Bluetooth® autorádia je „1234“. Tento kód musí být zadán např. do mobilního telefonu při jeho spárování. PIN je možné změnit.

- ☛ V menu Bluetooth® zvolte položku „PIN EDIT“.
- ☛ Stisknutím otočného ovladače otevřete menu. Na displeji se zobrazí aktuální PIN.







- ☛ Stiskněte znovu otočný ovladač. Nyní můžete zadat kód PIN:
- ☛ Otáčením otočného ovladače zvolte číslici pro příslušnou pozici.
- ☛ Stisknutím otočného ovladače přejdete na další pozici.

#### Správa spárovaných zařízení

V menu Bluetooth® můžete spravovat spárovaná zařízení Bluetooth® (mobilní telefony a streamovací zařízení, např. MP3 přehrávač).

V seznamech zařízení pro mobilní telefony a streamovací zařízení se zobrazí jména Bluetooth® spárovaných zařízení. Máte zde následující možnosti:

- Zrušit spojení s aktuálně připojeným zařízením Bluetooth®
- Navázat spojení s jedním ze spárovaných zařízení Bluetooth®
- Zrušit spárování zařízení Bluetooth®
- Zvolit hlavní telefon (pro dvojitý připojení)

- ☛ V menu Bluetooth® zvolte položku „PHONE LIST” nebo „STREAMING LIST”.
- ☛ Menu otevřete stisknutím otočného ovladače, zobrazí se první zařízení v seznamu.

Poznámka:

Pokud není spárováno žádné zařízení, zobrazí se krátce „EMPTY LIST”.

- ☛ Otáčením otočného ovladače zvolte jiné zařízení nebo možnost „DELETE ALL”. Pro připojení zobrazeného zařízení máte následující možnosti:

☛ stiskněte tlačítko .

- nebo -

- ☛ Stisknutím otočného ovladače otevřete menu.

- ☛ Zvolte položku „CONNECT”.

#### Poznámka:

Položka menu „CONNECT” se zobrazí, pouze v případě, že zařízení není připojeno. Jakmile je zařízení připojeno, zobrazí se krátce „CONNECTED” a vrátíte se do seznamu zařízení.

#### Poznámka:

Pokud nelze navázat spojení, na displeji se krátce zobrazí zpráva „CONNECT FAILED”. Pokud je zařízení již připojeno, na displeji se krátce zobrazí zpráva „CONNECT EXIST”.

Chcete-li zrušit připojení k zobrazenému zařízení,

- ☛ stiskněte tlačítko .

- nebo -

- ☛ stisknutím otočného ovladače otevřete menu.

- ☛ Zvolte položku „DISCONNECT”.

#### Poznámka:

Položka „DISCONNECT” se zobrazí, pouze pokud je zařízení připojeno. Na displeji se potom krátce zobrazí zpráva „DISCONNECTED” a vrátíte se do seznamu zařízení.

#### Poznámka:

Pokud zařízení nebylo připojeno, na displeji se krátce zobrazí zpráva „NO CONNECTION”.

Chcete-li zrušit spárování zobrazeného zařízení,

- ☛ stiskněte tlačítko  na cca. 2 vteřiny.

- nebo -

- ☛ stisknutím otočného ovladače otevřete menu.

- ☛ Zvolte položku „DELETE”.

- ☛ Stiskněte otočný ovladač a na displeji se krátce zobrazí zpráva „DELETED” a vrátíte se do seznamu zařízení.

#### Poznámka:

Pokud je u telefonu zrušeno spárování, čísla uložená pro tento telefon a telefonní seznam přenesený z tohoto mobilního telefonu se automaticky odstraní.

Chcete-li zvolit zobrazené zařízení jako hlavní telefon,

☛ stiskněte otočný ovladač pro otevření menu.

☛ Zvolte položku „SET AS MASTER“.

**Poznámka:**

Položka „SET AS MASTER“ je zobrazena pouze tehdy, jsou-li k autorádiu současně připojeny dva mobilní telefony.

☛ Stisknutím otočného ovladače se vrátíte do seznamu zařízení a vedle názvu Bluetooth® zařízení se zobrazí hvězdička (\*).

Chcete-li zrušit párování všech mobilních telefonů nebo streamovaných zařízení, zvolte položku „DELETE“.

☛ Stiskněte otočný ovladač, na displeji se zobrazí zpráva „PLEASE CONFIRM“.

☛ Znovu stiskněte otočný ovladač.

Na displeji se krátce zobrazí zpráva „EMPTY LIST“.

**Nastavení funkce tlačítka pro rychlé vytáčení**

Můžete si vybrat, zda dlouhým stisknutím tlačítka  přímo otevřete v telefonu funkci vyhledávání pro položky telefonního seznamu nebo aktivujete hlasovou volbu.

☛ V menu Bluetooth® zvolte položku „SOFTKEY“.

☛ Pro změnu nastavení stiskněte otočný ovladač.

☛ Otáčením otočného ovladače přepínáte mezi nastavením „SEARCH“ (pro vyhledávací funkci), „P-BOOK“ (pro telefonní seznam) a „VOICE“ (pro hlasové vytáčení).

☛ Nastavení potvrďte stisknutím otočného ovladače.

**Nastavení pro režim streamování Bluetooth®**

Chcete-li přehrávat hudbu, máte možnost si vybrat mezi Bluetooth® streamovacím zařízením nebo mobilním telefonem se systémem Android s ovládním aplikací.

☛ V menu Bluetooth® zvolte položku „BT MUSIC mode“.

☛ Stisknutím otočného ovladače otevřete menu.

☛ Otáčením otočného ovladače přepnete mezi nastavením „STREAMING MODE“ (pro streamování zařízení) a „APP MODE“ (pro mobilní telefony se systémem Android s ovládním aplikací).

☛ Nastavení potvrďte stisknutím otočného ovladače.

**Aktivace / deaktivace kombinovaného přehrávání**

Předpoklad: Mobilní telefon musí být připojen k autorádiu jako streamovací zařízení. Při nastavení ON jsou přehrávána navigační hlášení připojeného mobilního telefonu současně s příslušným aktivním interním zvukovým zdrojem autorádia (např. rádio).

☛ V menu Bluetooth® zvolte položku menu „BT NAVI MIX“.

☛ Pro změnu nastavení stiskněte otočný ovladač.

☛ Otáčením otočného ovladače přepínáte mezi nastavením ON a OFF.

☛ Nastavení potvrďte stisknutím otočného ovladače.

**Nastavení hlasitosti**

Dostupné pouze při aktivovaném kombinovaném přehrávání (BT NAVI MIX ON): Toto nastavení umožňuje zvýšit nebo snížit úroveň navigačních hlášení a upravit ji na úroveň jiného aktivního zdroje zvuku. Nastavení: -5 až +5.

☛ V menu Bluetooth® zvolte položku „BT NAVI GAIN“.

☛ Pro změnu nastavení stiskněte otočný ovladač.

☛ Otáčením otočného ovladače nastavte úroveň hlasitosti.

☛ Nastavení potvrďte stisknutím otočného ovladače.

## Externí zdroje zvuku

### Přední zdíčka AUX-IN



**Nebezpečí!**

**Zvýšené riziko zranění konektorem.**

V případě nehody může vyčnívající konektor v přední zásuvce AUX-IN způsobit zranění. Použití přímých zástrček nebo adaptérů vede ke zvýšenému riziku zranění.

Z tohoto důvodu se doporučuje používat úhlové konektory.

Jakmile je k přední zdínce AUX-IN připojen externí zvukový zdroj, například přenosný přehrávač MP3; lze jej zvolit tlačítkem **SRC**, na displeji se zobrazí „AUX“.



## Nastavení zvuku

### Nastavení zvuku

V menu „AUDIO“ lze změnit následující nastavení zvuku:

- Nastavení basů a výšek
- Nastavení distribuce hlasitosti doleva/doprava (Balance) nebo dopředu/dozadu (Fader)
- Zvýšení basů při nízké hlasitosti (Loudness)
- Výběr zvukového profilu
- Výběr úrovně a frekvence výstupu předzesilovače (Sub-Out).
- Časové zpoždění pro přepnutí v externím zesilovači.
- Nastavení 3-pásmového ekvalizéru

#### Vyvolání a ukončení menu „AUDIO“

- ☛ Krátkým stisknutím tlačítka MENU otevřete uživatelské menu.
- ☛ Otáčejte otočným ovladačem tak, abyste mohli zvolit položku menu „AUDIO“.
- ☛ Pro otevření menu „AUDIO“ stiskněte otočný ovladač.
- ☛ Otáčejte otočným ovladačem, dokud se neobjeví požadovaná položka menu.
- ☛ Proveďte nastavení (viz další část).
- ☛ Menu opusťte krátkým stisknutím tlačítka MENU.

#### Poznámky:

- Menu se automaticky vypne přibližně po 15 sekundách po poslední aktivaci tlačítka a vrátí Vás na displej aktuálního zdroje zvuku.
- Chcete-li se vrátit do dalšího vyššího menu, otáčejte otočným ovladačem, dokud se neobjeví „<“, a stiskněte otočný ovladač.

### Realizace nastavení v menu „AUDIO“

#### BASS

Úroveň basů. Nastavení: -7 až +7.

- ☛ Otočným ovladačem basů změňte nastavení na požadovanou úroveň.

#### TREBLE

Úroveň výšek. Nastavení: -7 až +7.

- ☛ Otočným ovladačem výšek změňte nastavení na požadovanou úroveň.

#### BALANCE

Distribuce hlasitostivlevo/vpravo. Nastavení: L9 (vlevo) až R9 (vpravo).

- ☛ Otočným ovladačem vyvážení nastavíte požadované rozdělení hlasitosti

#### FADER

Distribuce hlasitosti přední/zadní. Nastavení: F9 (přední) až R9 (zadní).

- ☛ Pro změnu nastavení stiskněte otočný ovladač.
- ☛ Otáčením otočného ovladače přepínáte mezi nastaveními.
- ☛ Nastavení potvrďte stisknutím otočného ovladače.

#### LOUDNESS

Zvýšení basů při nízké hlasitosti. Nastavení: ON, OFF.

- ☛ Pro změnu nastavení stiskněte otočný ovladač.
- ☛ Otáčením otočného ovladače přepínáte mezi nastaveními.
- ☛ Nastavení potvrďte stisknutím otočného ovladače.

#### PRESET EQ (zvukový profil)

Výběr přednastavení ekvalizéru. Nastavení: POP, ROCK, CLAS (klasika), OFF (bez přednastavení).

- ☛ Pro změnu nastavení stiskněte otočný ovladač.
- ☛ Otáčením otočného ovladače přepínáte mezi nastaveními.
- ☛ Nastavení potvrďte stisknutím otočného ovladače.

#### SUB-OUT

Nastavení úrovně a frekvence výstupu předzesilovače.

- ☛ Stisknutím otočného ovladače otevřete menu.
- ☛ Otáčením otočného ovladače můžete přepínat mezi následujícími položkami menu:
  - FREQUENCY (nastavení: 80/120/160 Hz)
  - GAIN (nastavení: 0 až +7)





## Nastavení zvuku

- Pro změnu nastavení na zvolenou položku menu stiskněte otočný ovladač.
- Otáčením ovladače nastavte úroveň nebo frekvenci.
- Nastavení potvrďte stisknutím otočného ovladače.

### AMP DELAY

Nastavení zpoždění, se kterým je připojen zesilovač. Nastavení: 0.5/ 1.0/1.5/2.0/2.5 vteřiny a OFF (bez zpoždění).

- Pro změnu nastavení stiskněte otočný ovladač.
- Otáčením otočného ovladače nastavte požadované zpoždění.
- Nastavení potvrďte stisknutím otočného ovladače.

### Nastavení 3-pásmového ekvalizéru

Rádio je vybaveno 3-pásmovým ekvalizérem. Pro každé ze tří vysokých, středních a basových pásem můžete zvolit frekvenci a upravit úroveň. Dále můžete upravit faktor kvality pro basové a střední pásmo. Ekvalizér také umožňuje nastavit zvýšení basů při nízké hlasitosti (X-bass).

#### Otevření menu „EQUALIZER“

- V menu „AUDIO“ vyberte položku „EQUALIZER“.
- Menu otevřete stisknutím otočného ovladače.
- Otáčením otočného ovladače můžete přepínat mezi následujícími položkami menu:

- EQUALIZER
- EQ TREBLE
- EQ MIDDLE
- EQ BASS
- EQ X-BASS

#### Poznámka:

Submenu v menu „EQUALIZER“ se po aktivaci poslední klávesy automaticky neuzavrou. Pro opuštění menu po nastavení stiskněte tlačítko **MENU**.

### EQUALIZER

Zapnutí nebo vypnutí ekvalizéru. Nastavení: ON, OFF.

- Pro změnu nastavení stiskněte otočný ovladač.
- Otáčením otočného ovladače přepínáte mezi nastaveními.
- Nastavení potvrďte stisknutím otočného ovladače.

### EQ TREBLE

Nastavení frekvence výšek a úrovně ekvalizéru.

- Stisknutím otočného ovladače otevřete menu.
- Otáčením otočného ovladače můžete přepínat mezi následujícími položkami menu:
  - FREQUENCY (nastavení: 10/12.5/15/17.5 kHz)
  - GAIN (nastavení: -7 až +7)

- Pro změnu nastavení na zvolenou položku menu stiskněte otočný ovladač.
- Otáčením ovladače nastavte úroveň nebo frekvenci.
- Nastavení potvrďte stisknutím otočného ovladače.
- Nastavení potvrďte stisknutím otočného ovladače.

### EQ MIDDLE

Nastavení frekvence středního pásma a úrovně ekvalizéru.

- Stisknutím otočného ovladače otevřete menu.
- Otáčením otočného ovladače můžete přepínat mezi následujícími položkami menu:
  - FREQUENCY (nastavení: 0.5/1.0/1.5/2.5 kHz)
  - GAIN (nastavení: -7 až +7)
  - Q-FACTOR (nastavení: 0.5/0.75/1.0/1.25)
- Pro změnu nastavení na zvolenou položku menu stiskněte otočný ovladač.
- Otáčením otočného ovladače nastavte úroveň, frekvenci nebo Q-faktor.
- Nastavení potvrďte stisknutím otočného ovladače.





## Nastavení zvuku | Uživatelská nastavení

### EQ BASS

Nastavení frekvence basů a úrovně ekvalizéru.

- 🔊 Stisknutím otočného ovladače otevřete menu.
- 🔊 Otáčením otočného ovladače můžete přepínat mezi následujícími položkami menu:
  - FREKVENCE (nastavení: 80/100/200 Hz)
  - GAIN (nastavení: -7 až +7)
  - Q-FAKTOR (nastavení: 1.0/1.25/1.5/2.0)
- 🔊 Pro změnu nastavení na zvolenou položku menu stisknete otočný ovladač.
- 🔊 Otáčením otočného ovladače nastavte úroveň, frekvenci nebo Q-faktor.
- 🔊 Nastavení potvrďte stisknutím otočného ovladače.

### EQ X-BASS

Nastavení frekvence a úrovně pro zvýšení basů při nízké hlasitosti.

- 🔊 Stisknutím otočného ovladače otevřete menu.
- 🔊 Otáčením otočného ovladače můžete přepínat mezi následujícími položkami menu:
  - FREQUENCY (nastavení: 60/80/100 Hz)
  - GAIN (nastavení: 0 až +3)
- 🔊 Pro změnu nastavení na zvolenou položku menu stisknete otočný ovladač.
- 🔊 Otáčením ovladače nastavte úroveň nebo frekvenci.
- 🔊 Nastavení potvrďte stisknutím otočného ovladače.

## Uživatelská nastavení

### Vyvolání uživatelské nabídky a výběr menu

- 🔊 Krátkým stisknutím tlačítka MENU otevře uživatelské menu.
- V uživatelském menu najdete nastavení uživatele v následujících menu:

- FM TUNER
  - DAB TUNER
  - AUDIO (viz kapitola „Nastavení zvuku“)
  - DISPLAY
  - VOLUME
  - CLOCK
  - VARIOUS
  - BLUETOOTH (viz kapitola „Bluetooth“)
- 🔊 Otáčením otočného ovladače nastavte požadované menu
  - 🔊 Požadovné menu zvolte stisknutím otočného ovladače.
  - 🔊 Otáčením otočného ovladače zvolte požadovnou položku menu.
  - 🔊 Proveďte nastavení (viz následující části).
  - 🔊 Krátkým stisknutím tlačítka **MENU** opustíte menu.

#### Poznámky:

- Menu se automaticky vypne cca. 15 sekund po poslední aktivaci tlačítka a vrátí Vás na displej aktuálního zdroje zvuku.
- Chcete-li se vrátit do dalšího vyššího menu, otáčejte otočným ovladačem, dokud není vybrána možnost "<<<", a stiskněte otočný ovladač.

### Nastavení v menu „FM TUNER“

#### TRAFFIC (dopravní informace) (pouze pro oblast příjmu EUROPE)

Možné pouze v režimu rádia FM: Zapnutí nebo vypnutí priority dopravních hlášení. Nastavení: ON, OFF.

- 🔊 Pro změnu nastavení stisknete otočný ovladač.
- 🔊 Otáčením otočného ovladače přepnete mezi nastaveními.
- 🔊 Nastavení potvrďte stisknutím otočného ovladače.

Pokud je zapnuta priorita dopravních informací, na displeji se zobrazí ikona 



**REGIONAL (pouze pro oblast příjmu EUROPE)**

Možné pouze v režimu rádia FM: Zapnutí, vypnutí funkce REGIONAL. Nastavení: ON, OFF.

- 🔊 Pro změnu nastavení stiskněte otočný ovladač.
- 🔊 Otočením otočného ovladače přepněte mezi nastaveními.
- 🔊 Nastavení potvrďte stisknutím otočného ovladače.

**SENSITIVITY**

Nastavení citlivosti vyhledávání stanice. Nastavení: LO (nízká), HI (vysoká).

- 🔊 Pro změnu nastavení stiskněte otočný ovladač.
- 🔊 Otáčením otočného ovladače přepněte mezi nastaveními.
- 🔊 Nastavení potvrďte stisknutím otočného ovladače.

**HIGH CUT (dolní propust)**

Nastavení hodnoty dolní propusti. Nastavení: OFF, 1,2,3

- 🔊 Pro změnu nastavení stiskněte otočný ovladač.
- 🔊 Otáčením otočného ovladače přepněte mezi nastaveními.
- 🔊 Nastavení potvrďte stisknutím otočného ovladače.

**RDS**

Zapnutí nebo vypnutí funkce RDS. Nastavení: ON, OFF.

- 🔊 Pro změnu nastavení stiskněte otočný ovladač.
- 🔊 Otáčením otočného ovladače přepínejte mezi nastaveními.
- 🔊 Nastavení potvrďte stisknutím otočného ovladače.

**Poznámka:**

Pokud je zvolena oblast příjmu „ASIA“, „USA“, „SOUTH AMERICA“ nebo „THAILAND“, RDS se automaticky vypne. Na displeji bude nadále zobrazen název stanice.

**PTY**

Zapnutí nebo vypnutí funkce PTY. Nastavení: ON, OFF.

- 🔊 Pro změnu nastavení stiskněte otočný ovladač.
- 🔊 Otáčením otočného ovladače přepněte mezi nastaveními.
- 🔊 Nastavení potvrďte stisknutím otočného ovladače.

**PTY TYPES**

Možné pouze s aktivovanou funkcí PTY: Vyberte typ programu.

**Poznámka:**

Jakmile je zvolen typ programu, je tento typ programu zobrazen jako položka nabídky v nabídce místo „PTY TYPES“.

- 🔊 Pro změnu nastavení stiskněte otočný ovladač.
- 🔊 Otáčením otočného ovladače přepněte mezi dostupnými typy programů.
- 🔊 Pro volbu typu programu stiskněte otočný ovladač.

**PTY LANGUAGE (pouze pro oblast příjmu EUROPE)**

Možné pouze s aktivovanou funkcí PTY: Zvolte jazyk pro zobrazení typů programů.

Nastavení: ENGLISH, DEUTSCH (Německy), FRANCAIS (Francouzsky).

- 🔊 Stisknutím otočného ovladače otevřete menu.
- 🔊 Otáčením otočného ovladače přepínejte mezi jazyky.
- 🔊 Zvolený jazyk potvrďte stisknutím otočného ovladače.

**TUNER AREA (oblast příjmu)**

Vyberte oblast příjmu pro příjem rádia. Nastavení: EUROPE, ASIA, USA, SOUTH AMERICA, THAILAND.

- 🔊 Stisknutím otočného ovladače otevřete menu.
- 🔊 Otáčením otočného ovladače přepínejte mezi oblastmi příjmu.
- 🔊 Oblast příjmu zvolte stisknutím otočného ovladače. Na displeji se zobrazí zpráva „PLEASE CONFIRM“.
- 🔊 Zvolenou oblast příjmu potvrďte stisknutím otočného ovladače.

**Nastavení v menu „DAB TUNER“****ANT (ANTENNA)**

Zapnutí nebo vypnutí napájení antény DAB 12 V. Nastavení: ON, OFF.

- 🔊 Pro změnu nastavení stiskněte otočný ovladač.
- 🔊 Otáčením otočného ovladače přepínejte mezi nastaveními.
- 🔊 Nastavení potvrďte stisknutím otočného ovladače.



## Uživatelská nastavení | Nastavení v menu „VOLUME“

### SERVICE SCAN

Spuštění skenování služby DAB.

- ☛ Stiskněte otočný ovladač, na displeji se zobrazí CONFIRM.
- ☛ Skenování služeb spustíte opětovným stisknutím otočného ovladače.

### SERVICE LINK

Zvolte typ servisního odkazu. Nastavení: OFF, ALL, DAB, FM

- ☛ Pro změnu nastavení stiskněte otočný ovladač.
- ☛ Otáčením otočného ovladače přepínáte mezi nastaveními.
- ☛ Nastavení potvrďte stisknutím otočného ovladače.

### PRESET

Vyberte PŘEDVOLBU DAB2 nebo DAB 3. Nastavení: DAB2: ON, OFF, DAB3: ON, OFF

- ☛ Pro změnu nastavení stiskněte otočný ovladač.
- ☛ Otáčením otočného ovladače přepínáte mezi nastaveními.
- ☛ Nastavení potvrďte stisknutím otočného ovladače.

### PTY (DAB)

Zapnutí nebo vypnutí funkce DAB PTY. Nastavení: ON, OFF.

- ☛ Pro změnu nastavení stiskněte otočný ovladač.
- ☛ Otáčením otočného ovladače přepínáte mezi nastaveními.
- ☛ Nastavení potvrďte stisknutím otočného ovladače.

### SERVICE NAME

Vyberte počet znaků NÁZVU SLUŽBY. Nastavení: DIGIT 8, DIGIT 16.

- ☛ Pro změnu nastavení stiskněte otočný ovladač.
- ☛ Otáčením otočného ovladače přepínáte mezi nastaveními.
- ☛ Nastavení potvrďte stisknutím otočného ovladače.

## Nastavení v menu „DISPLAY“

### DIMMER

Zvolte automatické nebo ruční přepínání jasu podsvícení displeje pro den nebo noc.

Nastavení: AUTO (jas displeje se automaticky přepíná zapínáním a vypínáním světel vozidla), MANUAL (jas displeje lze přepínat ručně).

- ☛ Pro změnu nastavení stiskněte otočný ovladač.

- ☛ Otáčením otočného ovladače přepínáte mezi nastaveními.

- ☛ Nastavení potvrďte stisknutím otočného ovladače.

Automatické přepínání jasu podsvícení displeje je možné pouze v případě, že je Vaše autorádio nainstalováno tak, jak je to popsáno v montážních pokynech a Vaše vozidlo má odpovídající připojení.

### SCROLLING

Vyberte zobrazení rolovacího textu (např. při zobrazování názvů souborů MP3 s více než 15 znaky) buď jako jedno zobrazení nebo pokračování. Nastavení: 1X (jeden displej), ON (pokračování).

- ☛ Pro změnu nastavení stiskněte otočný ovladač.

- ☛ Otáčením otočného ovladače přepínáte mezi nastaveními.

- ☛ Nastavení potvrďte stisknutím otočného ovladače.

### LANGUAGE

Vyberte jazyk displeje. Nastavení: ENGLISH, DEUTSCH (Německy).

- ☛ Pro změnu nastavení stiskněte otočný ovladač.

- ☛ Otáčením otočného ovladače přepínáte mezi nastaveními.

- ☛ Nastavení potvrďte stisknutím otočného ovladače.

### DAY

Změňte podsvícení panelu podle úrovně jasu denního režimu. Nastavení: 01-16.

- ☛ Pro změnu nastavení stiskněte otočný ovladač.

- ☛ Otáčením otočného ovladače přepínáte mezi nastaveními.

- ☛ Nastavení potvrďte stisknutím otočného ovladače.

ESK Ý



## Uživatelská nastavení | Nastavení v menu „VOLUME“

### NIGHT

Zvolte podsvícení panelu pro úroveň jasu v nočním režimu. Nastavení: 01-16.

- Pro změnu nastavení stiskněte otočný ovladač.
- Otáčením otočného ovladače přepínejte mezi nastaveními.
- Nastavení potvrďte stisknutím otočného ovladače.

### COLOR

Změňte barvu podsvícení panelu.

Pro změnu barvy podsvícení můžete zvolit hodnotu R (ČERVENÁ), G (ZELENÁ), B (MODŘÁ).

- Pro změnu nastavení na "R" stiskněte otočný ovladač.
- Otáčením otočného ovladače můžete měnit hodnotu mezi 0-8.
- Nastavení potvrďte stisknutím otočného ovladače.

následně

- Pro změnu nastavení na "G" stiskněte otočný ovladač.
- Otáčením otočného ovladače můžete měnit hodnotu mezi 0-8.
- Nastavení potvrďte stisknutím otočného ovladače.

následně

- Pro změnu nastavení na "B" stiskněte otočný ovladač.
- Otáčením otočného ovladače můžete měnit hodnotu mezi 0-8.
- Nastavení potvrďte stisknutím otočného ovladače.

### Poznámka:

Změnou hodnoty R/G/B lze pro podsvícení panelu vybrat 729 barev.

## Nastavení v menu „VOLUME“

### ON VOLUME

Nastavení hlasitosti při zapnutí. Nastavení: ON VOLUME (hlasitost při zapnutí; 1-50) nebo LAST VOLUME (hlasitost nastavená naposledy před vypnutím autorádia).



**Nebezpečí!**  
**Vysoká hlasitost**

Hlasitost zapnutí může být neočekávaně vysoká, pokud je vybráno nastavení POSLEDNÍ HLASITOST a byla nastavená vysoká hlasitost při posledním vypnutí rádia. Vždy nastavte zařízení na střední hlasitost.

- Stisknutím otočného ovladače otevřete menu.
- Otáčejte otočným ovladačem pro přepínání mezi položkami „LAST VOLUME“ a „ON VOLUME“ (hlasitost při zapnutí).

Po výběru „LAST VOLUME“:

- Nastavení potvrďte dvojitým stisknutím otočného ovladače.

Po výběru „ON VOLUME“:

- Pro změnu nastavení stiskněte otočný ovladač.
- Otáčením otočného ovladače nastavte hlasitost.
- Nastavení potvrďte stisknutím otočného ovladače.

Nastavení minimální hlasitosti dopravních informací

### TRAFFIC VOL (hlasitost dopravních informací) (pouze oblast příjmu EUROPE)

Nastavení minimálního hlasitosti pro dopravní hlášení. Nastavení: 1–50.

- Pro změnu nastavení stiskněte otočný ovladač.
- Otáčením otočného ovladače nastavte hlasitost.
- Nastavení potvrďte stisknutím otočného ovladače.







## HANDSFREE VOL

Nastavení minimální hlasitosti pro telefonní hovory. Nastavení: 1–50.

- Pro změnu nastavení stiskněte otočný ovladač.
- Otáčením otočného ovladače nastavte hlasitost.
- Nastavení potvrďte stisknutím otočného ovladače.

### Poznámka:

Během telefonního hovoru můžete hlasitost změnit přímo pomocí ovládání hlasitosti.

## BEEP (pípnutí tlačítka)

Zapnutí nebo vypnutí potvrvovacího pípnutí: ON, OFF.

### Poznámka:

Při ukládání rozhlasových stanic zazní potvrvovací tón, i když je zvoleno nastavení OFF.

- Pro změnu nastavení stiskněte otočný ovladač.
- Otáčením otočného ovladače přepínejte mezi nastaveními.
- Nastavení potvrďte stisknutím otočného ovladače.

## Nastavení v menu „CLOCK“

### PERM CLOCK

Zapnutí nebo vypnutí trvalého zobrazení. Nastavení: ON, OFF.

- Pro změnu nastavení stiskněte otočný ovladač.
- Otáčením otočného ovladače přepínejte mezi nastaveními.
- Nastavení potvrďte stisknutím otočného ovladače.

Je-li zapnuto trvalé zobrazení času, zobrazuje se čas na displeji. Displej příslušného zvukového zdroje se zobrazí až po stisknutí tlačítka. Přibližně 15 sekund po posledním stisknutí tlačítka se čas znovu zobrazí.

### HOURLY MODE

Výběr 12 nebo 24 hodinového režimu času. Nastavení: 12,24.

- Pro změnu nastavení stiskněte otočný ovladač.
- Otáčením otočného ovladače přepínejte mezi nastaveními.
- Nastavení potvrďte stisknutím otočného ovladače.

## SET

Nastavení času.

- Pro změnu nastavení stiskněte otočný ovladač.
- Otáčením otočného ovladače ve směru hodinových ručiček nastavte hodiny.
- Otáčením otočného ovladače proti směru hodinových ručiček nastavte minuty.
- Nastavení potvrďte stisknutím otočného ovladače.

### Poznámka:

Pokud nastavíte čas ve 12hodinovém režimu (HOUR MODE 12), před dopoledním časovým údajem se zobrazuje „AM“ (Ante Meridiem) a před odpoledním časem se zobrazuje „PM“ (Post Meridiem).

## RDS CLOCK (automatické nastavení času) (pouze pro oblast příjmu EUROPE)

Zapnutí nebo vypnutí automatického nastavení hodin s hodinovými daty přenášeny prostřednictvím RDS. Nastavení: ON, OFF.

### Poznámka:

Čas nastavený pomocí těchto údajů nemusí být správný, i když je přijímána stanice RDS.

- Pro změnu nastavení stiskněte otočný ovladač.
- Otáčením otočného ovladače přepínejte mezi nastaveními.
- Nastavení potvrďte stisknutím otočného ovladače.

## Nastavení v menu „VARIOUS“

### DEMO MODE

Zapnutí nebo vypnutí režimu DEMO. Nastavení: ON, OFF.

- Pro změnu nastavení stiskněte otočný ovladač.
- Otáčením otočného ovladače přepínejte mezi nastaveními.
- Nastavení potvrďte stisknutím otočného ovladače.

V demo režimu jsou funkce rádia na displeji zobrazeny jako rolovací text.





## SCAN TIME

Nastavení doby skenování ve vteřinách. Nastavení: 4/8/12/16/60 vteřin.

- Pro změnu nastavení stiskněte otočný ovladač.
- Otáčením otočného ovladače ve směru hodinových ručiček nastavíte hodiny.
- Otáčením otočného ovladače proti směru hodinových ručiček nastavíte minuty.
- Nastavení času potvrďte stisknutím otočného ovladače.

## SWC (Konfigurace volantu)

Konfigurace tlačítek ovladače připojeného k volantu.

- Stisknutím otočného ovladače otevřete menu.
- Otáčením otočného ovladače přepínáte mezi funkcemi.
- Zvolte funkci stisknutím otočného ovladače.
- Pro naprogramování tlačítka se zvolenou funkcí stiskněte odpovídající tlačítko na ovladači na volantu po dobu cca. 1 vteřiny

## VERSION

Zobrazení aktuální softwarové verze rádia.

- Stisknutím otočného ovladače otevřete menu.
- Otáčením otočného ovladače zobrazíte číslo verze aktuálního softwaru.

## NORMSET

Obnovení původního továrního nastavení autorádia.

- Stiskněte otočný ovladač a na displeji se zobrazí „PLEASE CONFIRM“.
  - Reset potvrďte opětovným stisknutím otočného ovladače.
- Autorádio se vypne a je resetováno do továrního nastavení.

## Tovární nastavení

Důležitá tovární nastavení v uživatelské nabídce:

| Položka menu | Tovární nastavení |
|--------------|-------------------|
| TUNER AREA   | EUROPE            |
| HICUT        | 1                 |
| RDS          | ON                |
| REGIONAL     | OFF               |
| TRAFFICINFO  | OFF               |
| SENSITIVITY  | HI                |
| PTY          | OFF               |
| TRAFFIC VOL  | 20                |
| BEEP         | ON                |
| SCAN TIME    | 8 SEC             |
| DIMMER       | MANUAL            |
| HOURLY MODE  | 24                |
| CLOCK SET    | 00:00             |

V uživatelském menu můžete obnovit původní tovární nastavení autorádia (viz kapitola „Uživatelské nastavení“, část „Nastavení v menu „VARIOUS“, položka „NORMSET“).



## Užitečné informace

### Záruka

Záruční podmínky si můžete vyžádat na adrese [www.blaupunkt.com](http://www.blaupunkt.com).

### Servis

Kdykoliv budete potřebovat opravárenskou službu, informace o servisních partnerech ve Vaší

|                           |                   |
|---------------------------|-------------------|
| 4 kanály:                 | 4 V               |
| <b>Vstupní citlivost</b>  |                   |
| MIKROFON:                 | 300 mV / 10 kΩ    |
| <b>Rozměry a hmotnost</b> |                   |
| Š x H x D:                | 178 x 50 x 110 mm |
| Hmotnost                  | cca. 0.85 kg      |

zemi najdete na adrese [www.blaupunkt.com](http://www.blaupunkt.com).

## Technické údaje

### Napájecí napětí

Provozní napětí: 10,5-14,4 V

### Spotřeba proudu

Při provozu: <10 A

10 sec. po vypnutí: <3,5 mA

### Zesilovač

Výstupní výkon: 4x24 W sinus při 14,4 V při 4 Ω.

4x50 W max. p

### Rádio

Vlnová pásma v Evropě / Asii / Thajsku:

FM: 87.5-108 MHz

AM (MW): 531 - 1,602 kHz

Vlny v USA:

FM: 87.7-107.9 MHz

AM (MW): 530- 1,710 kHz

Vlnová pásma v Jižní Americe:

FM: 87.5-107.9 MHz

AM (MW): 530- 1,710 kHz

Frekvenční charakteristika FM: 30 - 15 000 Hz



## CZ Pokyny k montáži Bezpečnostní pokyny

Při provádění instalačních prací a při připojování dodržujte následující pokyny  
Odpojte záporný pól baterie! Dodržujte při tom bezpečnostní pokyny výrobce vozidla.

Při vrtání otvorů dbejte na to, abyste nepoškodili součásti vozidla.

Průřez kladných a záporných kabelů nesmí být menší než 1,5 mm<sup>2</sup>.

### **Nepřipojujte konektory vozidla k rádiu!**

Kabel adaptéru potřebný pro Váš typ vozidla můžete získat od kteréhokoliv prodejce BLAUPUNKT.

V závislosti na modelu se Vaše vozidlo může lišit od zde uvedeného popisu. Neneseme žádnou odpovědnost za škody způsobené nesprávnou instalací nebo nesprávným připojením a za následné škody.

Pokud zde uvedené informace neodpovídají Vaším konkrétním požadavkům na instalaci, obraťte se na svého prodejce Blaupunkt, výrobce vozidla nebo naši telefonní linku.

Při instalaci zesilovače musíte před připojením konektorů pro zvukový výstup nejprve zařízení uzemnit

**Uzemnění externích zařízení nemusí být připojeno k uzemnění autorádia (krytu) automobilu.**

## Pokyny k montáži

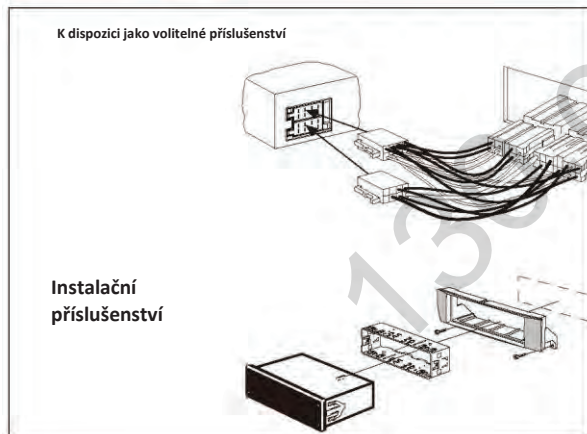
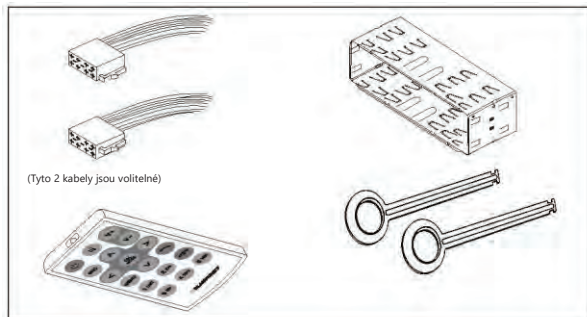

1.

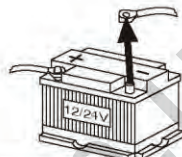

2.

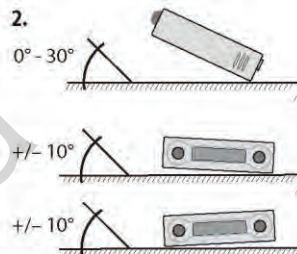

3.

- 1 Zadní USB
- 2 Dálkové ovládání na volantu
- 3 Mikrofon Vstup
- 4 DAB Anténa
- 5 Sub Out (Subwoofer)
- 6 Výstup předzesilovače (Zadní)
- 7 Výstup předzesilovače (Přední)
- 8 Rádiová anténa

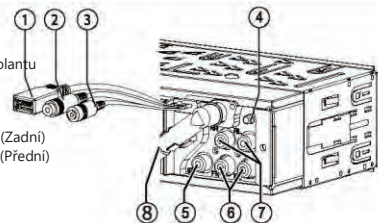

4.

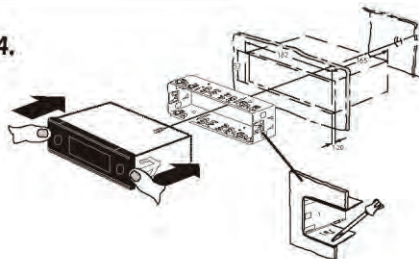



5.

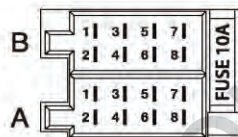
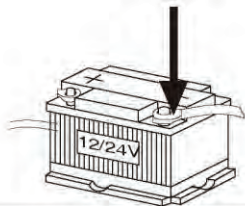

|   | A                    |   | B                                     |
|---|----------------------|---|---------------------------------------|
| 1 | NC                   | 1 | Reproduktor výstup RR+ [pravý zadní]  |
| 2 | Ztlumení telefonu    | 2 | Reproduktor výstup RR- [pravý zadní]  |
| 3 | NC                   | 3 | Reproduktor výstup RF+ [pravý přední] |
| 4 | Stálé napětí +12V    | 4 | Reproduktor výstup RF- [pravý přední] |
| 5 | Automatická anténa * | 5 | Reproduktor výstup LF- [levý přední]  |
| 6 | Osvětlení            | 6 | Reproduktor výstup LR+ [levý zadní]   |
| 7 | Kl. 15 / zapalování  | 7 | Reproduktor výstup LR- [levý zadní]   |
| 8 | Uzemnění             | 8 | Reproduktor výstup LR- [levý zadní]   |



\* Spínaný zdroj napájení +12 V / max. 150 mA  
 max. napájení USB: 5V / 1A  
 max. ANT. napájení (DAB): 12V / 200 mA

\*ESK Y



## Elementos de

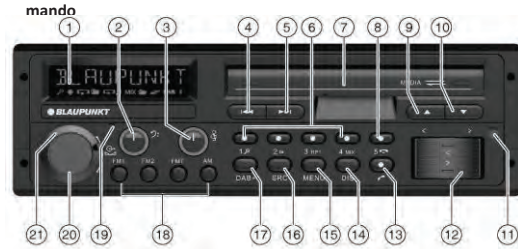

- 1 Pantalla
- 2 Regulador de graves (Presione ligeramente para moverlo)  
Cambiar el nivel de graves
- 3 Regulador de agudos (Presione ligeramente para moverlo)  
Cambiar el nivel de agudos
- 4 Botón [◀◀]
- 5 Botón [▶▶]  
Modo radio: Ir hacia delante o hacia atrás manualmente.  
DAB: Cambiar al canal siguiente/ anterior manualmente  
Pulsación larga: Búsqueda automática del siguiente conjunto/  
canal utilizado USB/SD: Cambiar a pista anterior/ siguiente  
Pulsación larga: Avance rápido/ Revisión
- 6 Botones **1-5**  
Memorizar/ Recuperar ajustes predeterminados (FM/ AM/ DAB)
- 7 Tapa USB/SD/AUX
- 8 botón [☒]  
Finalizar/ rechazar una llamada telefónica
- 9 Botón [▲]
- 10 Botón [▼]  
Modo radio: Ajuste predeterminado arriba/abajo. Pulsación larga: Búsqueda de PTY  
DAB: Cambio al anterior/ siguiente conjunto conocido  
Pulsación larga: Búsqueda de PTY  
USB/SD: Cambiar a la carpeta anterior/siguiente
- 11 Sensor de control remoto

- 12 Botón </>  
Modo radio: Búsqueda automática de la emisora anterior/ siguiente  
Modo DAB: cambiar a la emisora anterior/ siguiente  
USB/SD: Cambiar a la pista anterior/siguiente  
Pulsación larga: Avance rápido/ Revisión
- 13 botón [☒]  
Llamar/contestar a llamadas telefónicas
- 14 Botón **DIS**  
Pulsación breve: Cambiar la indicación de la pantalla  
Pulsación larga: Cambiar el brillo de la iluminación
- 15 Botón **MENU**  
Pulsación breve: Abrir ajustes  
Pulsación larga: Iniciar exploración INTRO (FM/ DAB/ USB/ SD)
- 16 Botón **SRC**  
Seleccionar el banco de memoria o la fuente de audio
- 17 Botón **DAB+**  
Acceso al modo DAB, seleccione el banco de memoria DAB+
- 18 Botón **FM1/FM2/FMT/AM**  
Seleccionar directamente FM1/FM2/FMT/AM
- 19 Micrófono
- 20 Botón de encendido/apagado  
Pulsación breve: Encender el sistema de sonido del automóvil  
En funcionamiento: Silenciar el sistema de sonido del automóvil (Mute)  
Pulsación larga: Apagar el sistema de sonido del automóvil  
Girar: Cambiar el nivel del volumen
- 21 Regulador de **balance**  
Girar para cambiar el nivel del balance



## Indicaciones de seguridad

El sistema de sonido del automóvil ha sido fabricado de acuerdo con la tecnología más avanzada y con las indicaciones de seguridad establecidas. Aun así, pueden producirse peligros si no se respetan las indicaciones de seguridad de estas instrucciones. Estas instrucciones contienen información importante para instalar y utilizar el sistema de sonido del automóvil de manera fácil y segura.

- Lea estas instrucciones detenida y completamente antes de utilizar el sistema de sonido del automóvil.
- Guarde las instrucciones en un lugar que sea siempre accesible para todos los usuarios.
- Siempre que entregue el sistema de sonido del automóvil a terceros, hágalo junto con estas instrucciones.

Además, tenga en cuenta las instrucciones de los dispositivos utilizados en combinación con este sistema de sonido para automóviles.

### Símbolos utilizados

Estas instrucciones utilizan los siguientes símbolos:



**¡PELIGRO!**

Advierte sobre lesiones



**¡PRECAUCIÓN!**

Advierte sobre daños en la unidad de CD



**¡PELIGRO!**

Advierte sobre el volumen alto



La marca CE confirma el cumplimiento de las directivas de la UE.



Identifica un paso de una secuencia



Identifica un listado

### Seguridad vial

Tenga en cuenta las siguientes indicaciones sobre seguridad vial:

- **Utilice su dispositivo de tal manera que siempre pueda controlar su vehículo de forma segura.** En caso de duda, deténgase en un lugar adecuado y utilice su dispositivo mientras el vehículo está parado.

- **Escuche siempre a un volumen moderado** para proteger su oído y para poder oír las señales de advertencia acústicas (por ejemplo, sirenas de policía). Durante las fases de silencio (por ejemplo, al cambiar la fuente de audio), el cambio de volumen no es audible. No aumente el volumen durante esta fase de silencio.

### Indicaciones generales de seguridad

Tenga en cuenta las siguientes indicaciones para protegerse contra lesiones:

- **No modifique ni abra el dispositivo.** El dispositivo contiene un láser de Clase 1 que puede causar lesiones en los ojos.
- **No aumente el volumen durante las fases de silencio**, por ejemplo, al cambiar la fuente de audio. El cambio de volumen no es audible durante una fase de silencio.

### Utilícelo de la manera indicada

Este sistema de sonido para automóviles está previsto para su instalación y funcionamiento en un vehículo con una tensión del sistema eléctrico de 12 V y debe instalarse en una ranura DIN. Tenga en cuenta los límites de rendimiento en los datos técnicos. Las reparaciones y la instalación, si son necesarias, deben ser realizadas por un especialista.

### Instrucciones de instalación

Sólo puede instalar el sistema de sonido usted mismo si tiene experiencia en la instalación de sistemas de sonido para automóviles y está muy familiarizado con el sistema eléctrico del vehículo. Para ello, siga las instrucciones de instalación que figuran al final de estas instrucciones.





## Indicaciones de limpieza | Indicaciones de eliminación | Volumen de suministro | Puesta en funcionamiento del dispositivo

### Declaración de conformidad

Blaupunkt Competence Center Car Multimedia Evo Sales GmbH declara que el dispositivo cumple con los requisitos básicos y las demás regulaciones relevantes de la Directiva 2014/53/UE.

La declaración de conformidad se puede encontrar en Internet en [www.blaupunkt.com](http://www.blaupunkt.com).

### Indicaciones de limpieza

Los disolventes, los productos de limpieza y desengrasado, así como los sprays para salpicaderos y los productos para el cuidado de los plásticos, pueden contener ingredientes que dañen la superficie del sistema de sonido del automóvil.

- Utilice sólo un paño seco o ligeramente humedecido para limpiar el sistema de sonido del automóvil.
- Si es necesario, limpie regularmente los contactos del panel de control con un paño suave humedecido con alcohol de limpieza.

### Indicaciones de eliminación

¡No deseche los dispositivos antiguos junto con los residuos domésticos!



Para desechar dispositivos antiguos, utilice los sistemas de devolución y recogida disponibles.

### Volumen de suministro

El volumen de suministro incluye:

- 1 Sistema de sonido del automóvil
- 1 Instrucciones de funcionamiento/instalación
- 1 Marco de sujeción
- 1 Adaptador para conexión de antena
- 2 Herramientas de desmontaje
- 1 Tornillo distanciador
- 1 Cable de conexión (cámara A) (opcional)
- 1 Cable de conexión (cámara B) (opcional)
- 1 Mando a distancia de mano (incluye pila)

### Equipamiento opcional (no incluido en el volumen de suministro)

Utilice únicamente accesorios aprobados por Blaupunkt. Para más información, diríjase a su proveedor especializado de Blaupunkt o a través de Internet en [www.blaupunkt.com](http://www.blaupunkt.com).

### Idioma de la pantalla

- Puede establecer que el idioma para los mensajes en la pantalla sea inglés o alemán. El

ajuste se realiza en el menú del usuario (véase el capítulo "Ajustes del usuario", apartado "Ajustes en el menú DISPLAY (pantalla)", opción de menú "LANGUAGE" (idioma)).

### Nota importante para la recepción de radio

Este sistema de sonido para automóviles está diseñado para funcionar en diferentes regiones con diferentes rangos de frecuencia y tecnologías de las emisoras. Las áreas de recepción disponibles son "EUROPE" (Europa), "ASIA" (Asia), "USA" (EE.UU.), "SOUTH AMERICA" (Sudamérica) y "THAILAND" (Tailandia).

En el menú del usuario, es posible que tenga que establecer primero una zona de recepción adecuada para la recepción de radio (véase el capítulo "Ajustes del usuario", apartado "Ajustes en el menú TUNER (sintonizador)", opción de menú "TUNER ÁREA" (zona de recepción)).

### Encendido/apagado

#### Encendido/apagado con el botón de encendido/apagado

Para encenderlo, pulse el botón de encendido/apagado. El sistema de sonido del automóvil se enciende.

Para apagar el dispositivo, mantenga pulsado el botón de encendido/apagado durante más de 2 segundos. El sistema de sonido del automóvil se apaga.

#### Nota:

Si enciende el sistema de sonido del automóvil sin haber encendido el vehículo, se apagará automáticamente después de 1 hora para conservar la batería del vehículo.







## Volumen | Modo DAB

### Encendido/apagado mediante el encendido del vehículo

El sistema de sonido del automóvil se apagará/encenderá simultáneamente con el encendido del vehículo si el dispositivo está conectado correctamente al encendido del vehículo como se muestra en las instrucciones de instalación, y si usted no apagó el dispositivo pulsando el botón de encendido/apagado.

### Volumen

#### Ajuste del volumen

Puede ajustar el volumen de forma gradual desde 0 (desactivado) hasta 50 (máximo).

- ☛ Gire el botón regulador de volumen para cambiar el volumen.

#### Nota:

Si se conecta un teléfono al sistema de sonido del automóvil como se describe en las instrucciones de instalación, el sistema de sonido del automóvil se silencia en caso de una llamada telefónica. Durante el modo silencio, la pantalla muestra la palabra "TELEPHONE" (teléfono).

### Silenciar el sistema de sonido del automóvil (Mute)

- ☛ Pulse brevemente el botón de encendido/apagado para silenciar el sistema de sonido del automóvil o para volver a activar el volumen anterior. Mientras está silenciado, la pantalla muestra la palabra "MUTE" (silencio)

### Noticias de tráfico

En la zona de recepción "EUROPE" (Europa), una emisora de FM puede identificar las noticias de tráfico mediante una señal RDS. Si está activada la prioridad para las noticias de tráfico, éstas se retransmiten automáticamente aunque el sistema de sonido del automóvil no se encuentre en modo radio en ese momento.

Si la prioridad está activada, la pantalla muestra el símbolo del atasco (). Se muestra la palabra "TRAFFIC" (tráfico) durante la retransmisión de una noticia de tráfico. La prioridad se activa y desactiva en el menú del usuario (véase el capítulo "Ajustes del usuario", apartado "Ajustes en el menú TUNER (sintonizador)", opción de menú "TRAFFICINFO" (información de tráfico)).

#### Nota:

El volumen aumenta durante la duración de la retransmisión de la noticia de tráfico. Puede ajustar el volumen mínimo para las noticias de tráfico (véase capítulo "Ajustes del usuario", apartado "Ajustes en el menú VOLUME (volumen)", opción de menú TRAFFIC VOL (volumen de la información de tráfico)).

Para cancelar la retransmisión de noticias de tráfico, pulse el botón **SRC**.

### Modo DAB

Con DAB, puede disfrutar de la radio con calidad de sonido digital. A diferencia de la radiodifusión estándar, varios programas (servicios) se emiten siempre en la misma frecuencia para DAB. Estos servicios se combinan en el llamado conjunto. En algunos casos, el mismo servicio puede ser recibido en diferentes conjuntos.

#### Nota:

- ☛ Necesitará una antena DAB especial para poder recibir señales DAB. Puede ser una antena de techo/ventana DAB independiente o una antena combinada DAB/AM/FM.

### Cambio al modo DAB o selección de un banco de memoria DAB

- ☛ Pulse el botón DAB+ repetidamente hasta que se muestre el banco de memoria DAB deseado:

DAB1 >DAB2 >DAB3. Si el modo DAB está activado, la pantalla muestra el símbolo 

#### Notas:

- Se pueden memorizar hasta 5 servicios en cada banco de memoria DAB.
- Los bancos de memoria DAB pueden activarse o desactivarse a través del menú del usuario (véase el capítulo "Ajustes del usuario", apartado "Ajustes en el menú DAB TUNER (sintonizador DAB)", opción de menú "PRESETS" (ajustes predeterminados)). Los bancos de memoria DAB desactivados se omiten durante la selección de la fuente con el botón **SRC**.

### Sintonización de conjuntos/servicios

Con DAB, varios servicios emitidos en la misma frecuencia siempre se combinan en un "conjunto".





### Selección de un conjunto

Puede seleccionar directamente los conjuntos que ya ha sintonizado (para que esto funcione, el conjunto debe poder recibirse).

- Pulse brevemente el botón  $\Delta/\nabla$  para cambiar al conjunto anterior/siguiente. Se reproduce el primer servicio disponible en el conjunto.

#### Nota:

Con la función PTY activada, pulse de forma prolongada el botón  $\Delta/\nabla$  para buscar el tipo de programa PTY.

### Sintonización de búsqueda de conjuntos

Puedes encontrar nuevos conjuntos usando la sintonización de búsqueda

- En el modo DAB, la búsqueda se inicia pulsando de forma prolongada el botón  $\lll / \ggg$

### Selección de un servicio

Después de haber sintonizado un conjunto, puede seleccionar un servicio del conjunto.

- Para ello, pulse brevemente los botones  $\langle / \rangle$ .

### Selección de lista

Los servicios o conjuntos que se han sintonizado previamente pueden seleccionarse directamente en listas sin interrumpir la reproducción en curso (para ello, los servicios o conjuntos deben poder recibirse).

- Presione de forma prolongada el botón **DAB+** para entrar a la selección de listas.
- Pulse el botón  $\langle$  para mostrar la lista de todos los conjuntos recibidos.

La pantalla muestra el conjunto actual.

- Pulse el botón  $\Delta/\nabla$  o manténgalo presionado para seleccionar un conjunto diferente.
- Pulse el botón  $\rangle$  para visualizar los servicios del conjunto seleccionado. El primer servicio del conjunto se muestra en la pantalla.

#### Nota:

Pulse el botón  $\langle$  para volver a la lista de conjuntos.

- Pulse el botón  $\Delta/\nabla$  una o varias veces o manténgalo presionado para seleccionar un servicio diferente.
- Pulse el botón  $\rangle$  para reproducir el servicio.

Se está reproduciendo el servicio seleccionado. Está saliendo de la selección de

listas.

### Memorización de un servicio o activación de un servicio memorizado.

- Seleccione el banco de memoria DAB deseado.
  - Si es necesario, sintonice el servicio deseado.
  - Pulse el botón de emisora 1-5 durante aprox. 2 segundos para memorizar el servicio actual en el botón
- o-
- Pulse brevemente el botón de emisora 1 -5 para activar el servicio memorizado.

### Exploración de servicios

Puede utilizar la función Scan (explorar) para reproducir brevemente todos los servicios que pueden recibirse.

- Pulse el botón MENU durante aprox. 2 segundos para iniciar la exploración. Durante la exploración, la palabra "SCAN" y el nombre de servicio actual se muestran intermitentemente en la pantalla.
- Pulse brevemente el botón MENU para continuar escuchando el servicio que se está explorando actualmente.

### Actualización de los servicios recibidos

Para actualizar el servicio recibido, lea el apartado "Ajustes en el menú DAB TUNER (sintonizador DAB)", opción de menú "SERVICE SCAN" (exploración de servicios) en el capítulo "Ajustes del usuario".





## DAB | Modo radio

### Cambio entre DAB y FM

Puede seleccionar varios ajustes para cambiar entre el modo de radio DAB y el modo de radio FM. El cambio puede ser necesario si la calidad de recepción en el modo DAB o en el FM disminuye significativamente.

### DAB-PTY

Puede seleccionar un tipo de programa con la función PTY para buscar servicios concretos, por ejemplo, que emitan música rock o eventos deportivos.

#### Nota:

- La función PTY sólo está disponible si ha sido activada (véase el capítulo "Ajustes del usuario", apartado "Ajustes en el menú DAB TUNER (sintonizador DAB)", opción de menú "PTY").

### Selección de un tipo de programa

Para seleccionar un tipo de programa, lea el apartado "Ajustes en el menú DAB TUNER (sintonizador DAB)", opción de menú "PTY TYPE" (tipo de programa) en el capítulo "Ajustes del usuario".

### Búsqueda de servicios

- Pulse el botón 

Durante la sintonización de búsqueda, se muestra en la pantalla el tipo de programa seleccionado actualmente. Tan pronto como se encuentra un servicio con el tipo de programa deseado, éste permanece sintonizado.

#### Nota:

- Si no se encuentra ningún servicio con el tipo de programa seleccionado, "PTY NONE" (ningún PTY) aparece brevemente y suenan 2 pitidos. La radio volverá a sintonizar el servicio que tocó por última vez.

### Cambio de indicación de la pantalla

- Pulse el botón DIS para cambiar entre las siguientes indicaciones.

| Indicaciones                | Significado   |
|-----------------------------|---|
| ABCDEF                      | Nombre del servicio   |
| DLS mode                    | Servicio de Etiquetas Dinámicas   |
| ABCDEF                      | Nombre del conjunto   |
| DAB1 5C<br>o<br>PI 5C       | Banco de memoria DAB/ frecuencia<br>o<br>Ubicación/frecuencia de la memoria |
| DAB1 18:30<br>o<br>PI 18:30 | Banco de memoria DAB/tiempo<br>o<br>Ubicación de la memoria/tiempo          |

## Modo radio

### RDS

Muchas emisoras de FM emiten una señal RDS (Sistema de Radiodifusión de Datos) además de su programa en la zona de recepción "EUROPE" (Europa), que permite las siguientes funciones adicionales:

- El nombre de la emisora aparece en la pantalla.
- El sistema de sonido del automóvil reconoce las noticias de tráfico y las emisiones de informativos y puede retransmitirlas automáticamente en otros modos de funcionamiento.
- Frecuencia alternativa: Si se activa el RDS, el sistema de sonido del automóvil selecciona automáticamente la frecuencia que mejor se recibe de la emisora sintonizada.
- Regional: En ciertos momentos, algunas emisoras de radio dividen su programación en programas regionales que proporcionan contenidos diferentes. Si la función REGIONAL está activada, el sistema de sonido del automóvil cambia sólo a las frecuencias alternativas en las que se está emitiendo el mismo programa regional.
- La información de radiotexto se muestra en la pantalla.



Las funciones RDS y REGIONAL se activan y desactivan en el menú del usuario (ver capítulo "Ajustes del usuario", apartado "Ajustes en el menú TUNER (sintonizador)", elementos del menú "RDS AF" y "REGIONAL").

**Nota:**

- Si establece una zona de recepción diferente a "EUROPE" (Europa), el RDS se desconecta automáticamente. El nombre de la emisora sigue apareciendo en la pantalla. Si desea utilizar emisoras de radio con funciones RDS en su región, active RDS en el menú del usuario.

**Cambio al modo radio o selección de un banco de memoria**

Los siguientes bancos de memoria están disponibles en las diferentes zonas de recepción:

| Región                            | Bancos de memoria |
|-----------------------------------|-------------------|
| <b>EUROPE (Europa)</b>            | FM1, FM2, FMT, AM |
| <b>ASIA (Asia)</b>                | FM1, FM2, FMT, AM |
| <b>USA (EE.UU.)</b>               |                   |
| <b>SOUTH AMERICA (SUDAMÉRICA)</b> |                   |
| <b>THAILAND (TAILANDIA)</b>       |                   |

- Pulse el botón **FM1>FM2>FMT>AM** para seleccionar directamente el banco de memoria deseado.

**Nota:**

- En cada banco de memoria se pueden memorizar hasta 5 emisoras.

**Sintonización de una emisora**

Hay varias maneras de sintonizar una emisora.

**Iniciar la búsqueda de emisoras**

- Pulse el botón **</>** para la búsqueda automática de emisoras.

**Notas:**

- Para el área de recepción "EUROPE" (Europa): En la banda de ondas FM, si está activada la prioridad para noticias de tráfico () , sólo se sintonizan emisoras de información de tráfico.
- Es posible ajustar la sensibilidad de la búsqueda. En el ajuste de FM, se puede seleccionar la sensibilidad, Baja o Alta.

**Sintonización manual de emisoras**

- Pulse el botón **◀◀/▶▶** para cambiar la frecuencia manualmente yendo hacia delante o hacia atrás.

**Memorización de emisoras y activación de emisoras memorizadas**

- Seleccione el banco de memoria deseado.
- Si es necesario, sintonice la emisora deseada.
- Pulse el botón de emisora 1 - 5 > durante aprox. 2 segundos para memorizar la emisora actual en el botón.

-0-

- Pulse brevemente el botón de emisora 1-5 > para activar la emisora memorizada.

**Exploración de emisoras**

Con la función Scan puede explorar todas las emisoras sintonizables o las emisoras memorizadas de la banda de ondas actual.

**Nota:**

- Puede ajustar el tiempo de exploración de cada emisora (véase el capítulo "Ajustes del usuario", apartado "Ajustes en el menú VARIOUS" (varios), opción de menú "SCAN TIME" (tiempo de exploración)).

**Exploración de todas las estaciones sintonizables de la banda de ondas**

- Pulse el botón MENU durante aprox. 2 segundos para iniciar la exploración. Durante la exploración, la pantalla muestra alternativamente "SCAN" y la frecuencia actual, así como el nombre del banco de memoria o de la emisora.







## Modo radio | PTY

 Pulse brevemente el botón MENU para continuar escuchando la emisora que se está escaneando en ese momento

### Memorización automática de emisoras (Travelstore)

Con Travelstore, puede buscar y memorizar automáticamente las 5 emisoras de FM con mejor recepción de la región en el banco de memoria FMT. Las emisoras memorizadas previamente en este banco de memoria se borran durante el proceso.

En las zonas de recepción "ASIA" (Asia), "USA" (EE.UU.), "SOUTH AMERICA" (Sudamérica) y "THAILAND" (Tailandia), también puede memorizar 5 emisoras AM en el banco de memoria AMT.

-  Seleccione un banco de memoria de la banda de ondas deseada, p. ej. FMT o AM.
-  Pulse el botón SRC durante aprox. 2 segundos. El sintonizador inicia la búsqueda automática de emisoras; en la pantalla aparece "FM TSTORE". Cuando finaliza la memorización, se reproduce la emisora que ocupa la posición de memoria 1 del nivel FMT o del nivel AMT.

#### Nota:

- Para el área de recepción "EUROPE" (Europa): Si está activada la prioridad para noticias de tráfico () , sólo se memorizan emisoras de información de tráfico.
- Si el banco de memoria FMT o AMT está desactivado (véase el capítulo "Ajustes del usuario", apartado "Ajustes en el menú TUNER (sintonizador)", opción de menú "BAND SELECTION" (selección de banda)), se reactiva automáticamente si **PTY** usted inicia la función Travelstore.

En las zonas de recepción "EUROPE" (Europa) y "USA" (EE.UU.), una emisora FM puede transmitir su tipo de programa actual, por ejemplo, CULTURA, POP, JAZZ, ROCK, DEPORTE o CIENCIA. Por lo tanto, la función PTY permite una búsqueda específica de emisiones de un determinado tipo de programa, por ejemplo, para emisiones de rock o deportivas. Tenga en cuenta que PTY no es compatible con todas las emisoras.

#### Nota:

La función PTY sólo está disponible si ha sido activada (véase el capítulo "Ajustes del usuario", apartado "Ajustes en el menú TUNER (sintonizador)", opción de menú "PTY").

### Selección de un tipo de programa

Para seleccionar un tipo de programa, lea el apartado "Ajustes en el menú TUNER (sintonizador)", opción de menú "PTY TYPES" (tipos de programa) en el capítulo "Ajustes del usuario".

#### Nota:

En la zona de recepción "EUROPE" (Europa) se puede ajustar el idioma en el que se visualizan los tipos de programa (véase el capítulo "Ajustes del usuario", apartado "Ajustes en el menú SINTONIZADOR", opción de menú "PTY LANGUAGE" (idioma del tipo de programa)).

### Búsqueda de emisoras

Requisito previo: La función PTY debe estar activada.

-  Pulse el botón  para buscar el tipo de programa.

#### Nota:

- Si no se encuentra ninguna emisora con el tipo de programa seleccionado, se muestra brevemente la indicación "NO PTY" y suenan 2 pitidos. La radio volverá a la última emisora sintonizada
- Si la emisora sintonizada u otra emisora de la red de radiodifusión retransmite más tarde el tipo de programa seleccionado, el sistema de sonido del automóvil abandona automáticamente la emisora sintonizada actualmente o la fuente actual de audio (p. ej. USB), y sintoniza la emisora con el tipo de programa seleccionado. Tenga en cuenta que esta función no es compatible con todas las emisoras.





## Ajuste de las indicaciones de la pantalla

Pulse el botón DIS para cambiar entre las indicaciones:

| Indicación   | Significado  |
|--------------|--|
| ABCDEF       | Nombre de la emisora                                 |
| RADIO TEXT   | Radiotexto, sólo si está disponible                  |
| PI FM1 89.90 | Ubicación de la memoria/ banco de memoria/frecuencia |
| PI FM1 08:40 | Ubicación de la memoria/ banco de memoria/tiempo     |

## Cambio al modo MP3/WMA/iPod

Pulse el botón SRC repetidamente hasta que aparezca la fuente de audio deseada:

- "SD(HQ)": Tarjeta de memoria insertada
- "USB FRONT" o "USB REAR": soportes de datos USB conectados a la parte frontal o trasera.
- "IPOD FRONT / IPHONE FRONT" o "IPOD REAR / IPHONE REAR": iPod / iPhone conectado a la parte frontal o trasera
- "AUX": Fuente de audio externa conectada.

## Modo iPod

Puede conectar numerosos modelos de iPod e iPhone al sistema de sonido del automóvil a través del puerto USB en la parte frontal del dispositivo y el puerto USB en la parte trasera, y controlar la reproducción de audio desde el sistema de sonido.

### Nota:

- Al final de estas instrucciones encontrará una lista de modelos de iPod e iPhone compatibles. Blaupunkt no puede garantizar el perfecto funcionamiento de otros modelos de iPod e iPhone.
- Si un iPhone y un iPod están conectados al mismo tiempo, se cargan a través de los puertos USB. Si dos iPhones están conectados al mismo tiempo, no es posible cargarlos.

Utilice un cable adaptador adecuado para conectar su iPod o iPhone al puerto USB del sistema de sonido del automóvil.

## Conexión/extracción de un soporte de datos USB

### Nota:

- Puede conectar los soportes de datos USB al puerto USB situado en la parte frontal del dispositivo, así como al puerto USB de la parte trasera.

## Conexión de un soporte de datos USB

- Apague el sistema de sonido del automóvil para que el soporte de datos se registre correctamente.
- Para conectar un soporte de datos al puerto USB situado en la parte frontal del dispositivo, primero tire de la tapa protectora del puerto USB hacia adelante hasta que salga del puerto y luego hacia la derecha.
- Conecte el soporte de datos USB.
- Encienda el sistema de sonido del automóvil. Si el soporte de datos USB se selecciona por primera vez como fuente de sonido, el sistema procederá primero a leer los datos.

### Nota:

- Si no es posible reproducir los datos del soporte USB conectado, se muestra brevemente "USB ERROR" (error de USB).
- El tiempo necesario para la lectura de los datos depende del diseño y del tamaño del soporte de datos USB.



## Modo MP3/WMA/iPod

### Extracción de un soporte de datos USB

- Apague el sistema de sonido del automóvil para que la ausencia del soporte de datos se detecte correctamente.
- Desconecte el soporte de datos USB.
- Después de extraer el soporte de datos del puerto USB situado en la parte frontal del dispositivo, cierre la tapa protectora del puerto USB.

### Inserción/extracción de la tarjeta de memoria

- Abra la tapa del USB.
- Introduzca la tarjeta de memoria en la ranura para tarjetas, con la parte impresa hacia arriba y los contactos delante, hasta que encaje.
- Después del encendido, el dispositivo selecciona automáticamente la tarjeta de memoria insertada como fuente de audio. Se leen los datos de la tarjeta de memoria. A continuación, la reproducción se inicia en el modo MP3.

#### Notas:

- Si no se puede reproducir la tarjeta de memoria insertada, se muestra brevemente "SD ERROR".
- El tiempo necesario para leer la tarjeta depende del diseño y tamaño de la tarjeta de memoria.

### Extracción de la tarjeta de memoria

- Presione la tarjeta de memoria hasta que se desbloquee.
- Extraiga la tarjeta de memoria de la ranura para tarjetas.

### Selección de pistas

- Pulse el botón o para cambiar a la pista anterior/siguiente.

Búsqueda rápida con una pulsación larga del botón o .

Pulse el botón para cambiar de carpeta durante la reproducción.

#### Notas:

- Presione el botón 1 y la pantalla mostrará el nombre de la pista.
  - Gire el botón giratorio para seleccionar la pista deseada.
- Si la pista actual se ha reproducido durante más de 3 segundos, pulse 1 y a continuación gire el botón giratorio un punto hacia la izquierda o la derecha, esto volverá a iniciar la reproducción de la pista.

### Selección de una carpeta (sólo en el modo MP3/WMA)

- Pulse el botón 1 y mantenga presionado el botón giratorio hasta que vuelva a la carpeta de inicio del USB.

- Gire el botón giratorio para seleccionar la carpeta deseada.

#### Notas:

- Si gira el botón giratorio varios puntos hacia la izquierda o la derecha, podrá saltar varias carpetas hacia atrás o hacia delante.

### Interrupción de la reproducción

- Pulse el botón para interrumpir la reproducción ("PAUSE") o para continuarla.

### Exploración de todas las pistas (no disponible en el modo iPod)

La función Scan explora las pistas disponibles.

- Pulse el botón giratorio durante aprox. 2 segundos para iniciar la exploración, o brevemente para seguir reproduciendo la pista que se está explorando actualmente. Durante la exploración, "SCAN" y el nombre del archivo se muestran intermitentemente en la pantalla.

#### Nota:

El tiempo de exploración se puede ajustar (véase el capítulo "Ajustes del usuario", apartado "Ajustes de la pantalla" (varios), opción de menú "SCAN TIME" (tiempo de exploración)).



## Reproducción repetitiva de pistas concretas o de directorios

☛ Pulse el botón **RPT** para cambiar entre los modos de reproducción:

| Operación | Indicación           | Significado         |
|-----------|----------------------|---------------------|
| Ipod      | <b>REPEAT TRACK</b>  | Repetir pista       |
| MP3/ WMA  | <b>REPEAT TRACK</b>  | Repetir pista       |
|           | <b>REPEAT FOLDER</b> | Repetir carpeta     |
| Gen.      | <b>REPEAT OFF</b>    | Reproducción normal |

Si la función REPEAT (repetir) está activada, el icono (repetir pistas; o (repetir carpetas) aparece en la pantalla.

### Ajuste de las indicaciones de la pantalla

☛ Pulse el botón DIS una o varias veces para cambiar la siguientes indicaciones:

| Operación            | Indicación / Icono      | Significado                                  |
|----------------------|-------------------------|--|
| MP3/<br>WMA/<br>iPod | <b>PLAYTIME 00:15</b>   | Tiempo de reproducción                       |
|                      | <b>TOTAL TIME 03:37</b> | Duración de la pista                         |
|                      | <b>CLOCK 18:40</b>      | Hora   |
|                      | <b>ALL INFO</b>         | Toda la información como texto en movimiento |

Nota:

Con cada cambio de título se muestra brevemente el nombre del archivo en el modo

MP3/WMA, así como el nombre del título en el modo iPod; seguidamente, la indicación en la pantalla cambia de nuevo a la indicación ajustada.

### Modo de exploración

En el modo de exploración, puede buscar y seleccionar directamente una pista determinada del soporte de datos MP3/WMA o iPod sin interrumpir la reproducción actual. **Modo de exploración en el modo MP3/WMA**

En el modo MP3/WMA, puede seleccionar y reproducir una pista de un directorio del soporte de datos.

☛ Pulse brevemente el botón 1 para acceder al modo de exploración en el modo MP3/WMA.

☛ El icono parpadea en la pantalla. Se muestra la pista que se está reproduciendo actualmente.

#### Notas:

- El modo de exploración permanece activado durante 5 minutos si no se confirma ninguna selección.
- Puede salir del modo de exploración en cualquier momento pulsando el botón 1 .

☛ Repita el procedimiento hasta que se haya seleccionado la pista deseada.

### Modo de exploración en el modo iPod

En el modo iPod, las pistas se pueden seleccionar y reproducir a través de las siguientes categorías

☛ Pulse brevemente el botón 1 para acceder al modo de exploración en el modo iPod.

#### Notas:

- El modo de exploración permanece activado durante 5 minutos si no se confirma ninguna selección.
- Puede salir del modo de exploración en cualquier momento pulsando el botón 1 .

☛ Gire el botón giratorio para seleccionar la categoría deseada y púlselo para confirmar. La primera carpeta de la categoría seleccionada se muestra en la pantalla.

☛ Repita el procedimiento hasta que se haya seleccionado la pista deseada. Se inicia la reproducción. Está saliendo del modo de exploración.





## Modo MP3/WMA/iPod | Bluetooth

### Búsqueda de pistas por nombre (no disponible en el modo iPod)

En los soportes de datos MP3/WMA, puede encontrar una pista en base al nombre del archivo e iniciar la reproducción.

- Pulse el botón 1  durante aprox. 2 segundos para iniciar la función de búsqueda. Ahora puede introducir un nombre de archivo con un máximo de 16 caracteres:

#### Notas:

- No es necesario introducir el nombre completo del archivo. Sólo puede introducir los primeros caracteres del nombre del archivo y seleccionar la pista deseada de la lista de pistas encontradas.
- Puede salir de la función de búsqueda en cualquier momento pulsando

brevemente el botón 1 .

- Gire el botón giratorio para seleccionar un carácter para la posición correspondiente.
- Pulse brevemente el botón giratorio para pasar a la siguiente posición.
- Pulse el botón giratorio durante aprox. 2 segundos para iniciar la búsqueda. Se listan todas las pistas correspondientes al nombre de archivo introducido.
- Si es necesario, gire el botón giratorio para seleccionar una pista.
- Pulse brevemente el botón giratorio para iniciar la reproducción.

### Bluetooth

Puede conectar el sistema de sonido del automóvil a través de Bluetooth con otros dispositivos con Bluetooth, como teléfonos móviles o reproductores de MP3. Esto le permite utilizar el sistema de sonido del automóvil con su micrófono integrado como sistema de manos libres para teléfonos móviles conectados y controlar la salida de audio de otros dispositivos Bluetooth y reproducirlos a través de los altavoces del sistema de sonido (transmisión Bluetooth).

Si se instala una aplicación de navegación en un teléfono móvil conectado al sistema de sonido del automóvil, puede reproducir las indicaciones de la aplicación de navegación simultáneamente con una de las fuentes de audio internas del sistema de sonido del automóvil (por ejemplo, la radio). Además, puede sincronizar el nivel de ambas fuentes de audio. Para más información, lea los capítulos "Activación/desactivación de la reproducción combinada" y "Ajuste del volumen" en el capítulo "Funciones adicionales del menú Bluetooth".

#### Nota:

También puede conectar un micrófono externo para realizar llamadas con la función de manos libres (véase el capítulo "Instrucciones de instalación").

La tecnología Bluetooth® es una conexión inalámbrica de corto alcance. Por esta razón, los dispositivos Bluetooth deben estar ubicados cerca del sistema de sonido del automóvil (en el interior del vehículo) para establecer y mantener una conexión. Para establecer una conexión Bluetooth, primero debe acoplar el sistema de sonido del automóvil y el dispositivo Bluetooth. Al acoplar los dispositivos se establece automáticamente una conexión Bluetooth. Esta

conexión permanece efectiva mientras los dispositivos Bluetooth estén dentro del alcance. Si la conexión se interrumpe, por ejemplo, porque ha movido el teléfono móvil fuera del alcance, la conexión se restablece automáticamente tan pronto como vuelva a estar dentro del alcance.

Puede conectar 2 dispositivos Bluetooth al sistema de sonido del automóvil al mismo tiempo (Twin Connect). Se pueden conectar dos teléfonos móviles al mismo tiempo, pero sólo un dispositivo de transmisión. Al conectar un nuevo dispositivo al sistema de sonido del automóvil, se interrumpe automáticamente la conexión existente con el dispositivo conectado actualmente. No obstante, el sistema de sonido del automóvil permite acoplar hasta 5 dispositivos Bluetooth® diferentes, de forma que todos ellos pueden volver a conectarse al sistema de sonido de forma cómoda y rápida.

### Menú Bluetooth

En el menú Bluetooth encontrará todas las funciones para acoplar, conectar y gestionar dispositivos Bluetooth®.

#### Abrir el menú Bluetooth

- Pulse brevemente el botón MENU para abrir el menú del usuario.
- Gire el botón giratorio hasta que se seleccione la opción de menú "BLUETOOTH".
- Pulse el botón giratorio para abrir el menú Bluetooth.
- Gire el botón giratorio hasta que se seleccione la opción de menú deseada
- Realice el ajuste (consulte las secciones siguientes).
- Pulse brevemente el botón MENU para salir del menú.

**Notas:**

- El menú Bluetooth® se cierra automáticamente aprox. 30 segundos después de que se haya pulsado un botón por última vez y se vuelve a la indicación de la fuente de audio actual.
- Para volver al nivel de menú superior, gire el botón giratorio hasta que se seleccione la opción "<<<<" y pulse el botón giratorio.
- Si se está ejecutando un proceso Bluetooth® (por ejemplo, restablecer la conexión con el último dispositivo conectado), se bloquean las funciones del menú Bluetooth®. Si intenta abrir el menú Bluetooth® durante este tiempo, en la pantalla aparece brevemente "LINK BUSY" (conexión ocupada).

Si quiere cancelar el proceso de Bluetooth® y abrir el menú Bluetooth®, pulse el botón

**Acoplamiento y conexión de un dispositivo****Nota:**

Puede acoplar hasta 5 dispositivos Bluetooth® al sistema de sonido del automóvil. Antes de poder acoplar un sexto dispositivo, primero debe desacoplar uno de los 5 dispositivos ya acoplados (véase el capítulo "Funciones adicionales en el menú Bluetooth®", apartado "Gestión de dispositivos acoplados").

Si intenta acoplar un sexto dispositivo Bluetooth®, se mostrará la indicación "PHONE LIST FULL - PLEASE DELETE ENTRIES FROM LIST" (lista de teléfonos llena, borrar entradas de la lista)

**Acoplamiento y conexión de un teléfono móvil****Nota:**

Si en ese momento hay un teléfono móvil conectado, la conexión se interrumpe automáticamente al acoplar y conectar otro teléfono móvil.

- En el menú Bluetooth®, seleccione la opción de menú "PAIRING" (acoplamiento).
- Pulse el botón giratorio para abrir el menú. Se selecciona la opción de menú "MOBILE PHONE" (teléfono móvil).
- Pulse el botón giratorio para registrar un teléfono móvil.  
La pantalla muestra intermitentemente "ENTER PIN" (introducir PIN) y el PIN memorizado actualmente (por defecto "1234"). Además, el icono de Bluetooth® parpadea. En ese momento y durante unos 2 minutos, el sistema de sonido del automóvil puede ser detectado por un teléfono móvil Bluetooth®, con el que puede conectarse.

- Busque el sistema de sonido del automóvil desde su teléfono móvil (nombre de Bluetooth®) y establezca la conexión. Introduzca el PIN que muestra el sistema de sonido del automóvil, si es necesario. La pantalla mostrará "PAIRED" (acoplado) seguido de "CONNECTED" (conectado) tan pronto como el sistema de sonido del automóvil y el teléfono móvil estén acoplados y conectados.

**Nota:**

Si no se puede establecer ninguna conexión, la pantalla muestra brevemente "CONNECT FAILED" (conexión fallida).

**Acoplamiento y conexión de un dispositivo de transmisión Bluetooth®****Nota:**

Si en ese momento hay un dispositivo de transmisión conectado, la conexión se interrumpe automáticamente al acoplar y conectar otro dispositivo de transmisión.

- En el menú Bluetooth®, seleccione la opción de menú "PAIRING" (acoplamiento).
- Pulse el botón giratorio para abrir el menú. Se selecciona la opción de menú "MOBILE PHONE" (teléfono móvil).
- Gire el botón giratorio para seleccionar la opción de menú "STREAMING" (transmisión).
- Pulse el botón giratorio para registrar un dispositivo de transmisión. La pantalla muestra el PIN memorizado actualmente (por defecto "1234"). Si es necesario, introduzca el PIN del dispositivo de transmisión.
- Gire el botón giratorio para seleccionar un dígito para la posición correspondiente.
- Pulse el botón giratorio para pasar a la siguiente posición.

**Nota:**

No todos los dispositivos de transmisión requieren la introducción de un PIN en el sistema de sonido del automóvil. En el caso de algunos dispositivos de transmisión, debe introducir el PIN del sistema de sonido del automóvil. Para estos dispositivos, pulse repetidamente sólo el botón giratorio hasta llegar más allá de la última posición, e introduzca este PIN en el dispositivo de transmisión. La pantalla muestra intermitentemente "ENTER PIN" (introducir PIN) y el PIN memorizado actualmente (por defecto "1234"). Además, el icono de Bluetooth® parpadea. En ese momento y durante unos 2 minutos, el sistema de sonido del automóvil puede ser detectado por el dispositivo de transmisión, con el que puede conectarse.



## Bluetooth®

- Busque el sistema de sonido del automóvil desde su dispositivo de transmisión (nombre Bluetooth®) y establezca la conexión. Introduzca el PIN que muestra el sistema de sonido del automóvil, si es necesario.

La pantalla mostrará "PAIRED" (acoplado) seguido de "CONNECTED" (conectado) tan pronto como el sistema de sonido del automóvil y el dispositivo de transmisión estén acoplados y conectados.

### Notas:

- Si no se puede establecer ninguna conexión, la pantalla muestra brevemente "CONNECT FAILED" (conexión fallida).
- Si hay un dispositivo Bluetooth® conectado al sistema de sonido del automóvil, la pantalla muestra el icono de Bluetooth®.
- Después del encendido, el sistema de sonido del automóvil intenta automáticamente volver a conectar el último dispositivo conectado. Si el intento de conexión falla, la pantalla muestra brevemente "NO DEVICE" (ningún dispositivo). Si es necesario, intente restablecer la conexión desde el dispositivo Bluetooth®.

## Twin Connect

Si desea conectar dos dispositivos Bluetooth® al sistema de sonido del automóvil al mismo tiempo, Twin Connect debe estar activado en el menú Bluetooth® (véase el capítulo "Funciones adicionales en el menú Bluetooth", apartado "Activación/desactivación de Twin Connect"). Si dos teléfonos móviles están conectados al sistema de sonido del automóvil, se debe seleccionar uno de los teléfonos conectados como teléfono preferente (véase el capítulo "Funciones adicionales en el menú Bluetooth", apartado "Gestión de dispositivos acoplados"). Al activar Twin Connect, el teléfono conectado actualmente se especifica automáticamente como teléfono preferente. Si no hay ningún teléfono conectado al sistema de sonido del automóvil, el teléfono conectado anteriormente se especifica como teléfono preferente. En la lista de teléfonos se muestra un asterisco (\*) junto al nombre Bluetooth® del teléfono preferente.

### Notas:

- Para las llamadas salientes se emplea sólo el teléfono preferente
- Sólo se puede acceder a la agenda telefónica del teléfono preferente.
- Puede seleccionar el otro teléfono conectado como teléfono preferente en cualquier momento.

## Funciones del teléfono

### Contestar/rechazar una llamada telefónica entrante

Cuando hay una llamada entrante, la pantalla muestra alternativamente "INCOMING CALL" (llamada entrante) y el número de la persona que llama. La fuente de audio actual se silencia y

se reproduce un tono de llamada a través de los altavoces del sistema de sonido del automóvil.

### Nota:

Si no se transmite el número de la persona que llama, la pantalla muestra "PRIVATE NUMBER" (número privado) en lugar del número. Si el número en cuestión está memorizado con un nombre, aparecen el nombre de la entrada y el número (véase el apartado "Memorización de un número de teléfono en el sistema de sonido del automóvil" en este capítulo).

- Pulse el botón  para responder a la llamada. "CALL" (llamada) y la duración de la llamada en curso.

- Pulse el botón  para rechazar la llamada o para finalizar la llamada en curso.

La pantalla muestra "CALL END" (llamada finalizada)

### Notas:

- Durante la llamada, puede ajustar el volumen con el botón regulador de volumen o silenciar el micrófono y los altavoces pulsando brevemente el botón de encendido/apagado.
- En el menú del usuario puede predeterminar el volumen mínimo para la reproducción de la llamada (véase el capítulo "Ajustes del usuario", capítulo "Ajustes en el menú VOLUME" (volumen), opción de menú "HANDSFREE VOL" (volumen de manos libres)).
- Puede cambiar la reproducción de la llamada entre los altavoces del sistema de sonido del automóvil y el altavoz del teléfono móvil con el botón .
- Si se recibe otra llamada durante una llamada en curso, no se puede contestar la segunda llamada a través del sistema de sonido del automóvil.
- Si apaga el sistema de sonido del automóvil con el vehículo encendido, se encenderá automáticamente al recibir una llamada entrante. Esto le permite realizar la llamada a través del sistema de manos libres. Una vez finalizada la llamada, el sistema de sonido del automóvil se apaga automáticamente.





### Realización de una llamada

- En el menú Bluetooth®, seleccione la opción de menú "DIAL NEW NUMBER" (marcar nuevo número).
- Pulse el botón giratorio para abrir el menú de entrada. Ahora puede introducir un número de teléfono de hasta 20 dígitos:
- Gire el botón giratorio para seleccionar un dígito para la posición correspondiente.
- Pulse el botón giratorio para pasar a la siguiente posición.

**Nota:**

Para volver a la posición anterior en el menú de entrada, gire el botón giratorio hasta que se seleccione la opción "<" y pulse el botón giratorio.

Pulse el botón  para llamar al número introducido. "CALLING" (llamando) y el número marcado se muestran alternativamente en la pantalla. Tan pronto como su interlocutor responda a la llamada, la pantalla muestra "CALL" (llamada) y la duración de la llamada en curso. Al finalizar la llamada, la pantalla muestra brevemente "CALL END".

### Llamada a un número de la agenda telefónica

**Nota:**

Esta función sólo está disponible si la agenda del teléfono móvil conectado se ha transferido al sistema de sonido del automóvil (véase el capítulo "Funciones de la agenda telefónica").

- En el menú Bluetooth®, seleccione la opción de menú "PHONEBOOK" (agenda telefónica).  
Pulse el botón giratorio para abrir el teléfono  
En la pantalla aparece la primera entrada de la agenda.

**Nota:**

Si la agenda telefónica no se ha transferido todavía, la pantalla muestra brevemente "PHONEBOOK NOT AVAILABLE" (agenda telefónica no disponible).

- En el menú Bluetooth®, seleccione la opción de menú "PBSEARCH" (búsqueda en la agenda telefónica).
- Pulse el botón giratorio para abrir el menú de entrada.
- Gire el botón giratorio para seleccionar la primera letra de la entrada deseada.
- Pulse el botón giratorio para confirmar la selección.  
La pantalla muestra la primera entrada de la agenda telefónica que comienza con la letra seleccionada.

**Nota:**

Si la agenda telefónica no contiene ninguna entrada con la letra inicial seleccionada, en la pantalla se mostrará brevemente "NOT FOUND" (no encontrada).

- Gire el botón giratorio para seleccionar una entrada diferente.
- Pulse el botón giratorio o el botón  para llamar al número. En la pantalla aparece alternativamente "CALLING" (llamando) y el número marcado.

**Nota:**

También puede llamar a un número de la agenda telefónica a través de la marcación rápida (véase el apartado "Marcación rápida para entradas de la agenda telefónica" en este capítulo).

### Realización de una llamada mediante marcación por voz

**Nota:**

Esta función sólo está disponible si el teléfono móvil conectado admite la marcación por voz.

- En el menú Bluetooth®, seleccione la opción de menú "VOICE DIAL" (marcación por voz).
- Pulse el botón giratorio o el botón  para activar el reconocimiento de voz. El sistema de sonido del automóvil se silencia y la pantalla muestra "SPEAK NOW" (hable ahora).
- Diga el nombre del interlocutor deseado.

**Notas:**

- Si no se establece ninguna conexión Bluetooth® cuando se activa el reconocimiento de voz, la pantalla muestra brevemente "VOICE DIAL FAILED - NO BTCONNECTION" (marcación por voz fallida, sin conexión BT).



## Bluetooth®

- Si no se reconoce el nombre mencionado o el tiempo para el reconocimiento de voz ya ha expirado, la pantalla muestra brevemente "DIAL FAILED" (marcación fallida).
- Puede cancelar el reconocimiento de voz pulsando el botón.
- Tenga en cuenta que la duración del reconocimiento de voz es limitada y depende del teléfono móvil correspondiente.
- También puede activar el reconocimiento de voz mediante la marcación rápida (véase el apartado "Marcación rápida para la marcación por voz" en este capítulo).

### Memorización de un número de teléfono en el sistema de sonido del automóvil

Puede memorizar números de teléfono en el sistema de sonido del automóvil y realizar llamadas utilizando la marcación rápida (consulte la siguiente sección).

Se memoriza un número de teléfono para el teléfono conectado actualmente y sólo está disponible para este teléfono. El sistema de sonido del automóvil puede memorizar hasta cinco números para hasta cinco dispositivos acoplados.

- Introduzca el número de teléfono tal y como se describe en el apartado "Realización de una llamada".
- Pulse el botón de memoria 1 - 5 > deseado durante aprox. 2 segundos para memorizar sólo el número.
- Pulse el botón giratorio durante aprox. 2 segundos para introducir un nombre para la entrada. Ahora puede introducir un nombre con un máximo de 15 caracteres.
- Gire el botón giratorio para seleccionar un carácter para la posición correspondiente.
- Pulse el botón giratorio para pasar a la siguiente posición.

#### Nota:

Para volver a la posición anterior en el menú de entrada, gire el botón giratorio hasta que se seleccione la opción "<" y pulse el botón giratorio.

- Pulse el botón de memoria > deseado durante aprox. 2 segundos para memorizar el número y el nombre.

La pantalla muestra brevemente "NUMBER SAVED" (número memorizado). A continuación, se vuelve al menú Bluetooth® y a la opción de menú "DIAL NEW NUMBER" (marcar nuevo número).

#### Notas:

- Se reemplaza el número memorizado previamente en el botón de memoria.
- Si un teléfono no está acoplado, los números memorizados para este teléfono se borran automáticamente.

### Marcación rápida de cualquier número de teléfono, del último número marcado o de un número memorizado

Con la marcación rápida, puede realizar una llamada sin tener que seleccionar primero la función correspondiente en el menú Bluetooth®.

Para llamar al último número marcado,

pulse el botón . La pantalla muestra el último número marcado.

#### Nota:

Si no hay ningún teléfono móvil conectado, se abre el menú Bluetooth®. Se selecciona la opción de menú "PAIRING" (acoplamiento).

Pulse el botón para llamar al número. En la pantalla aparecen alternativamente "CALLING" (llamando) y el número marcado.

Para llamar a un número memorizado,

pulse el botón .

Pulse un botón de memoria 1-5 > para llamar al número memorizado.

#### Nota:

Si no hay ningún número memorizado en el botón de memoria seleccionado, la pantalla muestra brevemente "NO NUMBER" (sin número).

Pulse el botón para llamar al número. En la pantalla aparecen alternativamente "CALLING" (llamando) y el número marcado.

Para llamar a cualquier número,

- Pulse el botón .
- Pulse el botón giratorio para abrir el menú de entrada e introducir un número (introducir el número de teléfono tal y como se describe en el capítulo "Realización de una llamada")

➤ Pulse el botón para llamar al número. En la pantalla aparecen alternativamente "CALLING" (llamando) y el número marcado.



## Bluetooth®

### Marcación rápida para entradas de la agenda telefónica

#### Nota:

Esta función sólo está disponible

- si la agenda del teléfono móvil conectado se ha transferido al sistema de sonido del automóvil (véase el capítulo "Funciones de la agenda telefónica").
- si la marcación rápida está configurada para las entradas de la agenda telefónica (véase el capítulo "Funciones adicionales en el menú Bluetooth®", apartado "Ajuste de la función del botón para marcación rápida").

Para seleccionar una entrada de la agenda telefónica con la marcación rápida y llamar al número, pulse el botón  durante aprox. 2 segundos.

En la pantalla aparece la primera entrada de la agenda telefónica o la función de búsqueda para entradas de la agenda telefónica.

En caso necesario, seleccione otra entrada como se describe en el apartado "Llamada a un número de la agenda telefónica".

Pulse el botón  para llamar al número. En la pantalla aparecen alternativamente "CALLING" (llamando) y el número marcado.



### Marcación rápida para la marcación por voz

#### Nota:

Esta función sólo está disponible

- si el teléfono móvil conectado admite la marcación por voz.
- si la marcación rápida está configurada para la marcación por voz (véase el capítulo "Funciones adicionales en el menú Bluetooth®", apartado "Ajuste de la función del botón para marcación rápida").

Para activar el reconocimiento de voz con la marcación rápida,

 pulse el botón  durante aprox. 2 segundos. El sistema de sonido del automóvil se silencia y la pantalla muestra "SPEAK NOW" (hable ahora).

 Diga el nombre del interlocutor deseado.

### Modo de transmisión por Bluetooth

Puede reproducir música de un dispositivo de audio Bluetooth® a través de los altavoces del sistema de sonido del automóvil si el dispositivo de audio es compatible con el perfil Bluetooth® A2DP (Advanced Audio Distribution Profile).

#### Inicio del modo de transmisión por Bluetooth

 Pulse el botón **SRC** repetidamente hasta que aparezca "BT-STREAM" en la pantalla. Se inicia la reproducción.

#### Notas:

- El modo de transmisión por Bluetooth® sólo se puede seleccionar si se conecta un dispositivo de transmisión adecuado.
- Si la conexión con el dispositivo de transmisión se pierde durante la reproducción, la pantalla muestra brevemente "CONNECTION LOST" (conexión perdida) y el sistema de sonido del automóvil cambia a la fuente de audio anterior.
- Si se recibe una llamada durante la reproducción de música, la reproducción se interrumpe y continúa después de la llamada.



#### Selección de pistas

 Pulse el botón  para cambiar a la pista anterior/siguiente.

o

 Pulse el botón  para cambiar a la pista anterior/siguiente.

o

 Pulse el botón  para cambiar a la pista anterior/siguiente.

#### Interrupción de la reproducción

 Pulse el botón  para interrumpir la reproducción ("PAUSE") o para continuarla.

### Funciones de la agenda telefónica

**Transferencia de la agenda del teléfono móvil al sistema de sonido del automóvil** Puede transferir la agenda del teléfono móvil conectado al sistema de sonido del automóvil y acceder así a las entradas de dicha agenda desde el sistema de sonido.

#### Notas:

- El sistema de sonido del automóvil sólo acepta entradas de la memoria del teléfono y no de la tarjeta SIM insertada en el teléfono.





- La agenda del teléfono móvil no se borra al realizar la transferencia.
- Sólo se puede acceder a la agenda telefónica del teléfono preferente si hay dos teléfonos móviles conectados simultáneamente al sistema de sonido del automóvil.

El sistema de sonido del automóvil puede memorizar las agendas telefónicas del teléfono acoplado con un total de hasta 1000 entradas. Si se memorizan varios números en el teléfono para un contacto (por ejemplo, teléfono fijo, número de teléfono móvil, número de oficina y similares), cada número se memoriza como una entrada separada en el sistema de sonido del automóvil.

Cada entrada consta de un nombre y un número, cada uno con hasta 20 caracteres o dígitos.

**Nota:**

No apague el sistema de sonido del automóvil mientras se transfiere la agenda telefónica. Si lo hace o si la fuente de alimentación del sistema de sonido del automóvil se interrumpe por cualquier motivo, deberá reiniciar la transferencia.

☛ En el menú Bluetooth®, seleccione la opción de menú "DOWNLOAD P-BOOK" (descargar agenda telefónica).

☛ Pulse el botón giratorio y en la pantalla aparece "PLEASE CONFIRM" (confirmar).

☛ Vuelva a pulsar el botón giratorio.

En la pantalla aparece "PHONEBOOK DOWNLOADING-PLEASE WAIT" (cargando agenda telefónica, espere). Una vez finalizada la descarga, la pantalla muestra brevemente "DOWNLOAD COMPLETE" (descarga completada).

**Notas:**

- Para cancelar la transferencia, pulse el botón .
- Si la transferencia de la agenda telefónica falla, la pantalla muestra brevemente "DOWNLOAD FAILED" (descarga fallida).
- Si la transferencia de la agenda telefónica excede la capacidad de memoria del sistema de sonido del automóvil, la pantalla muestra brevemente "PHONE-BOOK FULL" (agenda telefónica llena). Las entradas de la agenda telefónica que se hayan transferido hasta ese momento permanecen memorizadas.
- Si ha completado o modificado las entradas de su teléfono móvil desde la última transferencia, puede actualizar la agenda telefónica del sistema de sonido del automóvil transfiriéndola de nuevo. Si durante el proceso se sobrepasa la capacidad de memoria del sistema de sonido del automóvil, borre primero la agenda telefónica ya transferida (véase el apartado siguiente) o, en caso necesario, desacople uno de los otros teléfonos móviles para que se borre del sistema de sonido la agenda telefónica correspondiente (véase el capítulo "Funciones adicionales en el menú Bluetooth®", apartado "Gestión de dispositivos acoplados").

**Borrado de la agenda telefónica del teléfono móvil en el sistema de sonido del automóvil**

Puede borrar la agenda del teléfono móvil conectado.

**Nota:**

El teléfono permanece conectado.

☛ En el menú Bluetooth®, seleccione la opción de menú "DELETE P-BOOK" (borrar agenda telefónica).

☛ Pulse el botón giratorio y en la pantalla aparece "PLEASE CONFIRM" (confirmar).

☛ Pulse de nuevo el botón giratorio y en la pantalla aparece brevemente "EMPTY LIST" (lista vacía).

**Funciones adicionales en el menú Bluetooth****Activación/desactivación de Twin Connect**

Activar/desactivar Twin Connect (dos dispositivos Bluetooth® pueden conectarse simultáneamente al sistema de sonido del automóvil).

☛ En el menú Bluetooth®, seleccione la opción de menú "TWIN CONNECT".

☛ Pulse el botón giratorio para cambiar el ajuste.

☛ Gire el botón giratorio para cambiar entre los ajustes ON y OFF.

☛ Pulse el botón giratorio para confirmar el ajuste.

**Cambio del PIN para Bluetooth®**

El PIN para Bluetooth® asignado de fábrica del sistema de sonido del automóvil es "1234"; debe introducirse en el teléfono móvil al acoplar un teléfono móvil. Este PIN se puede cambiar.

☛ En el menú Bluetooth®, seleccione la opción de menú "PIN EDIT" (editar PIN).

☛ Pulse el botón giratorio para abrir el menú de entrada. El PIN actual se muestra en la pantalla.



- 👉 Vuelva a pulsar el botón giratorio. Ahora puede introducir el PIN:
- 👉 Gire el botón giratorio para seleccionar un dígito para la posición correspondiente.
- 👉 Pulse el botón giratorio para pasar a la siguiente posición.

#### Gestionar dispositivos acoplados

En el menú Bluetooth®, puede gestionar los dispositivos Bluetooth® acoplados (teléfonos móviles y dispositivos de transmisión como el reproductor MP3).

En las listas de dispositivos para teléfonos móviles y dispositivos de transmisión, se muestran los nombres Bluetooth® de los dispositivos acoplados. Puede hacer lo siguiente:

- Interrumpir la conexión con el dispositivo Bluetooth® conectado actualmente
- Establecer una conexión con uno de los dispositivos Bluetooth® acoplados
- Desacoplar dispositivos Bluetooth
- Seleccione el teléfono preferente (para Twin Connect)

- 👉 En el menú Bluetooth®, seleccione la opción de menú "PHONE LIST" (lista de teléfonos) o "STREAMING LIST" (lista de transmisiones)

- 👉 Pulse el botón giratorio para abrir el menú. Aparece el primer dispositivo de la lista.

Nota:

Si no hay ningún dispositivo acoplado, se muestra brevemente la indicación "EMPTY LIST" (lista vacía).

- 👉 Gire el botón giratorio para seleccionar otro dispositivo o la opción "DELETE ALL" (borrar todo). Dispone de las siguientes opciones para conectar el dispositivo visualizado:

- 👉 pulse el botón

-o-

- 👉 Pulse el botón giratorio para abrir el menú.

- 👉 Seleccione la opción de menú "CONNECT" (conectar).

#### Nota:

La opción de menú "CONNECT" (conectar) sólo aparece si el dispositivo no está conectado. En cuanto se conecta el dispositivo, aparece brevemente "CONNECTED" (conectado) y se vuelve a la lista de dispositivos.

#### Nota:

Si no se puede establecer ninguna conexión, la pantalla muestra brevemente "CONNECT FAILED" (conexión fallida). Si el dispositivo ya está conectado, la pantalla muestra brevemente "CONNECT EXIST" (conexión habilitada).

Para interrumpir la conexión con el dispositivo visualizado,

- 👉 pulse el botón

-o-

- 👉 Pulse el botón giratorio para abrir el menú.

- 👉 Seleccione la opción de menú "DISCONNECT" (desconectar).

#### Nota:

La opción de menú "DISCONNECT" (desconectar) sólo aparece si el dispositivo está conectado. En la pantalla aparece brevemente "DISCONNECTED" (desconectado) y se vuelve a la lista de dispositivos.

#### Nota:

Si el dispositivo no está conectado, la pantalla muestra brevemente "NO CONNECTION" (sin conexión).

Para desacoplar el dispositivo visualizado,

- 👉 pulse el botón durante aprox. 2 segundos.

-o-

- 👉 Pulse el botón giratorio para abrir el menú.

- 👉 Seleccione la opción de menú "DELETE" (borrar)

- 👉 Pulse el botón giratorio, en la pantalla aparece brevemente "DELETED" (borrado) y se vuelve a la lista de dispositivos.

#### Nota:

Si un teléfono no está acoplado, los números memorizados para este teléfono y la agenda telefónica transferida desde este teléfono móvil se borran automáticamente.







Para seleccionar el dispositivo que se muestra como teléfono preferente,

- ☛ pulse el botón giratorio para abrir el menú.
- ☛ Seleccione la opción de menú "SET AS MASTER" (teléfono preferente).

**Nota:**

La opción de menú "SET AS MASTER" (teléfono preferente) sólo se muestra si hay dos teléfonos móviles conectados simultáneamente al sistema de sonido del automóvil.

- ☛ Pulsando el botón giratorio se vuelve a la lista de dispositivos y aparece un asterisco (\*) junto al nombre Bluetooth® del dispositivo.

Para desacoplar todos los teléfonos móviles o dispositivos de transmisión,

- ☛ seleccione la opción de menú "DELETE ALL" (borrar todo).
- ☛ Pulse el botón giratorio y la pantalla mostrará "PLEASE CONFIRM" (confirmar).
- ☛ Vuelva a pulsar el botón giratorio.

La pantalla muestra brevemente "EMPTY LIST" (lista vacía).

**Ajuste de la función del botón para marcación rápida**

Puede elegir si la pulsación prolongada del botón  debe abrir directamente la función de búsqueda de entradas de la agenda telefónica o bien activar la marcación por voz.

- ☛ En el menú Bluetooth®, seleccione la opción de menú "SOFTKEY".
- ☛ Pulse el botón giratorio para cambiar el ajuste.
- ☛ Gire el botón giratorio para cambiar entre los ajustes "SEARCH" (para la función de búsqueda), "P-BOOK" (para la agenda telefónica) y "VOICE" (para la marcación por voz).
- ☛ Pulse el botón giratorio para confirmar el ajuste.

**Ajuste del modo de transmisión por Bluetooth®**

Para la reproducción de música, escoja entre el dispositivo de transmisión Bluetooth® o el teléfono móvil Android con control de aplicaciones.

- ☛ En el menú Bluetooth®, seleccione la opción de menú "BT MUSIC MODE" (modo música BT).
- ☛ Pulse el botón giratorio para abrir el menú.
- ☛ Gire el botón giratorio para cambiar entre los ajustes "STREAMING MODE" (para dispositivos de transmisión) y "APP MODE" (para teléfonos móviles Android con control de aplicaciones).

- ☛ Pulse el botón giratorio para confirmar el ajuste.

**Activación/desactivación de la reproducción combinada**

Requisito previo: El teléfono móvil debe estar conectado al sistema de sonido del automóvil como un dispositivo de transmisión. Con el ajuste ON, las indicaciones de navegación del teléfono móvil conectado se reproducen al mismo tiempo que la fuente de audio interna activada en el sistema de sonido del automóvil (p. ej., la radio).

- ☛ En el menú Bluetooth®, seleccione la opción de menú "BT NAVI MIX".
- ☛ Pulse el botón giratorio para cambiar el ajuste.
- ☛ Gire el botón giratorio para cambiar entre los ajustes ON y OFF.
- ☛ Pulse el botón giratorio para confirmar el ajuste.

**Ajuste del volumen**

Sólo es posible con la reproducción combinada activada (BT NAVI MIX ON): Este ajuste puede subir o bajar el nivel de las indicaciones de navegación para adaptarlo al nivel de la otra fuente de audio activa. Ajustes: -5 a +5

- ☛ En el menú Bluetooth®, seleccione la opción de menú "BT NAVI GAIN" (nivel Navi BT).
- ☛ Pulse el botón giratorio para cambiar el ajuste.
- ☛ Gire el botón giratorio para ajustar el nivel.
- ☛ Pulse el botón giratorio para confirmar el ajuste.

## Fuentes de audio externas

### Entrada AUX-IN frontal



¡Peligro!

**Peligro elevado de lesiones debido al conector.**

La parte que sobresale del conector de la entrada AUX-IN frontal puede causar lesiones en caso de accidente. El uso de enchufes o adaptadores rectos aumenta el riesgo de lesiones.

Por esta razón se recomienda el uso de clavijas acodadas.

En cuanto una fuente de audio externa, como por ejemplo un reproductor MP3 portátil, se conecta a la entrada AUX-IN frontal, se puede seleccionar con el botón SRC. En la pantalla se muestra la indicación "AUX".





## Ajustes de sonido

Los siguientes ajustes de sonido se pueden cambiar en el menú "AUDIO":

- Ajuste de graves y agudos
- Ajuste de la distribución de volumen izquierda/derecha (Balance) o adelante/atrás (Fader)
- Ajuste del aumento de los graves a bajo volumen (Loudness)
- Selección de un perfil de sonido
- Selección del nivel y la frecuencia de la salida del preamplificador (Sub-Out).
- Ajuste del retardo para la conexión de un amplificador externo.
- Ajuste del equalizador de 3 bandas

### Abrir y salir del menú

#### "AUDIO"

- ☛ Pulse brevemente el botón MENU para abrir el menú del usuario.
- ☛ Gire el botón giratorio hasta que se seleccione la opción de menú "AUDIO".
- ☛ Pulse el botón giratorio para abrir el menú "AUDIO".
- ☛ Gire el botón giratorio hasta que se seleccione la opción de menú deseada.
- ☛ Realice el ajuste (consulte la siguiente sección).
- ☛ Pulse brevemente el botón MENU para salir del menú.

#### Notas:

- El menú se cierra automáticamente aprox. 15 segundos después de que se haya pulsado un botón por última vez y se vuelve a la indicación de la fuente de audio actual.
- Para volver al nivel de menú superior, gire el botón giratorio hasta que se seleccione la opción "<<" y pulse el botón giratorio.

### Ajustes en el menú "AUDIO"

#### BASS

Nivel de graves. Ajustes: -7 a +7

- ☛ Gire el regulador de graves hasta que se ajuste el nivel deseado.

#### TREBLE

Nivel de agudos. Ajustes: -7 a +7

- ☛ Gire el regulador de agudos hasta que se ajuste el nivel deseado.

#### BALANCE

Distribución de BALANCE izquierda/derecha. Ajustes: L9 (izquierda) a R9 (derecha).

- ☛ Gire el regulador de balance hasta que se ajuste el nivel deseado.

#### FADER

Distribución FADER delantera/trasera. Ajustes: F9 (delantera) a R9 (trasera).

- ☛ Pulse el botón giratorio para cambiar el ajuste.

- ☛ Gire el botón giratorio para cambiar entre los ajustes.
- ☛ Pulse el botón giratorio para confirmar el ajuste.

#### LOUDNESS

Aumento de graves a bajo volumen. Ajustes: ON, OFF.

- ☛ Pulse el botón giratorio para cambiar el ajuste.
- ☛ Gire el botón giratorio para cambiar entre los ajustes.
- ☛ Pulse el botón giratorio para confirmar el ajuste.

#### PRESET EQ (perfil de sonido)

Selección de los ajustes predeterminados del equalizador. Ajustes: POP, ROCK, CLAS (clásico), OFF (sin ajuste predeterminado).

- ☛ Pulse el botón giratorio para cambiar el ajuste.
- ☛ Gire el botón giratorio para cambiar entre los ajustes.
- ☛ Pulse el botón giratorio para confirmar el ajuste.

#### SUB-OUT

Ajuste del nivel y la frecuencia de la salida del preamplificador.

- ☛ Pulse el botón giratorio para abrir el menú.
- ☛ Gire el botón giratorio para cambiar entre las siguientes opciones de menú:
  - FREQUENCY (frecuencia) (ajustes: 80/120/160 Hz)
  - GAIN (nivel) (ajustes: 0 a +7)





## Ajustes de sonido

- ☛ Pulse el botón giratorio para cambiar el ajuste de la opción de menú seleccionada.
- ☛ Gire el botón giratorio para ajustar el nivel o la frecuencia.
- ☛ Pulse el botón giratorio para confirmar el ajuste.

### AMP DELAY

Ajuste del retardo para la conexión de un amplificador. Ajustes: 0.5/ 1.0/1.5/2.5/2.0/2.5 segundos y OFF (sin retardo).

- ☛ Pulse el botón giratorio para cambiar el ajuste.
- ☛ Gire el botón giratorio hasta que se ajuste el retardo deseado.
- ☛ Pulse el botón giratorio para confirmar el ajuste.

### Ajuste del ecualizador de 3 bandas

La radio dispone de un ecualizador de 3 bandas. Para cada una de las tres bandas de agudos, medios y graves, puede seleccionar una frecuencia y ajustar el nivel. Además, puede ajustar el factor de calidad para los graves y los medios. El ecualizador también proporciona un aumento ajustable de los graves a bajo volumen (X-bass).

#### Abrir el menú "EQUALIZER" (ecualizador)

- ☛ Seleccione en el menú "AUDIO" la opción de menú "EQUALIZER" (ecualizador).
- ☛ Pulse el botón giratorio para abrir el menú.
- ☛ Gire el botón giratorio para cambiar entre las siguientes opciones de menú:

- EQUALIZER (ecualizador)
- EQ TREBLE (EQ agudos)
- EQ MIDDLE (EQ medios)
- EQ BASS (EQ bajos)
- EQ X-BASS

#### Nota:

Los submenús del menú "EQUALIZER" (ecualizador) no se cierran automáticamente después de pulsar el último botón. Después de la realización del ajuste, pulse el botón **MENU** para salir del menú.

#### EQUALIZER (ecualizador)

Encender o apagar el ecualizador. Ajustes: ON, OFF.

- ☛ Pulse el botón giratorio para cambiar el ajuste.
- ☛ Gire el botón giratorio para cambiar entre los ajustes.
- ☛ Pulse el botón giratorio para confirmar el ajuste.

#### EQ TREBLE (EQ agudos)

Ajuste de la frecuencia de los agudos y del nivel del ecualizador.

- ☛ Pulse el botón giratorio para abrir el menú.
- ☛ Gire el botón giratorio para cambiar entre las siguientes opciones de menú:
  - FREQUENCY (frecuencia) (ajustes: 10/12,5/15/17,5 kHz)
  - GAIN (nivel) (ajustes: -7 a +7)
- ☛ Pulse el botón giratorio para cambiar el ajuste de la opción de menú seleccionada.
- ☛ Gire el botón giratorio para ajustar el nivel o la frecuencia.

- ☛ Pulse el botón giratorio para confirmar el ajuste.
- ☛ Pulse el botón giratorio para confirmar el ajuste.

#### EQ MIDDLE (EQ medios)

Ajuste de la frecuencia central y el nivel del ecualizador.

- ☛ Pulse el botón giratorio para abrir el menú.
- ☛ Gire el botón giratorio para cambiar entre las siguientes opciones de menú:
  - FREQUENCY (frecuencia) (ajustes: 0,5/1,0/1,5/2,5 kHz)
  - GAIN (nivel) (ajustes: -7 a +7)
  - Q-FACTOR (factor de calidad) (ajustes: 0.5/0.75/1.0/1.25)
- ☛ Pulse el botón giratorio para cambiar el ajuste de la opción de menú seleccionada.
- ☛ Gire el botón giratorio para ajustar el nivel, la frecuencia o el factor de calidad.
- ☛ Pulse el botón giratorio para confirmar el ajuste.





## Ajustes de sonido | Ajustes del usuario

### EQ BASS (EQ graves)

Ajuste de la frecuencia de graves y el nivel del equalizador.

- 🔊 Pulse el botón giratorio para abrir el menú.
- 🔊 Gire el botón giratorio para cambiar entre las siguientes opciones de menú:
  - FREQUENCY (frecuencia) (ajustes: 80/100/200 Hz)
  - GAIN (nivel) (ajustes: -7 a +7)
  - Q-FACTOR (factor de calidad) (ajustes: 1.0/1.25/1.5/2.0)
- 🔊 Pulse el botón giratorio para cambiar el ajuste de la opción de menú seleccionada.
- 🔊 Gire el botón giratorio para ajustar el nivel, la frecuencia o el factor de calidad.
- 🔊 Pulse el botón giratorio para confirmar el ajuste.

### EQ X-BASS

Ajuste de la frecuencia y el nivel para el aumento de los graves a bajo volumen.

- 🔊 Pulse el botón giratorio para abrir el menú.
- 🔊 Gire el botón giratorio para cambiar entre las siguientes opciones del menú:
  - FREQUENCY (frecuencia) (ajustes: 60/80/100 Hz)
  - GAIN (nivel) (ajustes: 0 a +3)
- 🔊 Pulse el botón giratorio para modificar el ajuste en la opción de menú seleccionada.
- 🔊 Gire el botón giratorio para ajustar el nivel o la frecuencia.
- 🔊 Pulse el botón giratorio para confirmar el ajuste.

## Ajustes del usuario

### Apertura del menú del usuario y selección de un menú

- 🔊 Pulse brevemente el botón MENU para abrir el menú del usuario.
- En el menú del usuario, los ajustes del usuario se encuentran en los siguientes menús:
- FM TUNER (sintonizador FM)
  - DAB TUNER (sintonizador DAB)
  - AUDIO (ver capítulo "Ajustes de sonido")
  - DISPLAY (pantalla)
  - VOLUME (volumen)
  - CLOCK (hora)
  - VARIOUS (varios)
  - BLUETOOTH (véase el capítulo "Bluetooth")
- 🔊 Gire el botón giratorio a la posición hasta que se seleccione el menú deseado.
  - 🔊 Pulse el botón giratorio para abrir el menú seleccionado.
  - 🔊 Gire el botón giratorio hasta que se seleccione la opción de menú deseada.

🔊 Realice el ajuste (consulte las secciones siguientes).

🔊 Pulse brevemente el botón **MENU** para salir del menú.

#### Notas:

- El menú se cierra automáticamente aprox. 15 segundos después de que se haya pulsado un botón por última vez y se vuelve a la indicación de la fuente de audio actual.
- Para volver al nivel de menú superior, gire el botón giratorio hasta que se seleccione la opción "<<<<" y pulse el botón giratorio.

## Ajustes en el menú FM TUNER (sintonizador FM)

### TRAFFIC (información de tráfico) (sólo para la zona de recepción EUROPE (Europa))

Sólo es posible en el modo de radio FM: Activar o desactivar la prioridad para noticias de tráfico. Ajustes: ON, OFF

- 🔊 Pulse el botón giratorio para cambiar el ajuste.
- 🔊 Gire el botón giratorio para cambiar entre los ajustes.
- 🔊 Pulse el botón giratorio para confirmar el ajuste.

Si está activada la prioridad para noticias de tráfico, la pantalla muestra el icono 





## Ajustes de sonido | Ajustes del usuario

### REGIONAL (sólo para la zona de recepción EUROPE (Europa))

Sólo es posible en el modo de radio FM: Activar y desactivar la función REGIONAL. Ajustes:

ON,OFF

- Pulse el botón giratorio para cambiar el ajuste.
- Gire el botón giratorio para cambiar entre los ajustes.
- Pulse el botón giratorio para confirmar el ajuste.

### SENSITIVITY (sensibilidad)

Ajuste de la sensibilidad de la búsqueda de emisoras. Ajustes: LO (bajo), HI (alto).

- Pulse el botón giratorio para cambiar el ajuste.
- Gire el botón giratorio para cambiar entre los ajustes.
- Pulse el botón giratorio para confirmar el ajuste.

### HIGH CUT (corte alto)

Ajuste del valor del corte alto. Ajustes: OFF,1,2,3

- Pulse el botón giratorio para cambiar el ajuste.
- Gire el botón giratorio para cambiar entre los ajustes.
- Pulse el botón giratorio para confirmar el ajuste.

### RDS

Activar o desactivar la función RDS. Ajustes: ON,OFF

- Pulse el botón giratorio para cambiar el ajuste.
- Gire el botón giratorio para cambiar entre los ajustes.
- Pulse el botón giratorio para confirmar el ajuste.

#### Nota:

Si se selecciona la zona de recepción "ASIA" (Asia) "USA" (EE.UU.), "SOUTH AMERICA" (Sudamérica) o "THAILAND" (Tailandia), el RDS se desconecta automáticamente. El nombre de la emisora sigue apareciendo en la pantalla.

### PTY

Activar o desactivar la función PTY. Ajustes: ON,OFF

- Pulse el botón giratorio para cambiar el ajuste.
- Gire el botón giratorio para cambiar entre los ajustes.
- Pulse el botón giratorio para confirmar el ajuste.

### PTY TYPES (tipos de programa)

Sólo es posible con la función PTY activada: Seleccione un tipo de programa.

#### Nota:

Tan pronto como se selecciona un tipo de programa, este tipo de programa se muestra como opción en el menú en lugar de "PTY TYPES" (tipos de programa).

- Pulse el botón giratorio para cambiar el ajuste.
- Gire el botón giratorio para cambiar entre los tipos de programa disponibles.
- Pulse el botón giratorio para confirmar el tipo de programa seleccionado.

### PTY LANGUAGE (idioma PTY) (sólo para la zona de recepción EUROPE (Europa))

Sólo es posible con la función PTY activada: Seleccione un idioma para las indicaciones de los tipos de programa. Ajustes: ENGLISH (inglés), DEUTSCH (alemán), FRANCAIS (francés).

- Pulse el botón giratorio para abrir el menú.
- Gire el botón giratorio para cambiar entre idiomas.
- Pulse el botón giratorio para confirmar el idioma seleccionado.

### TUNER AREA (zona de recepción)

Seleccione la zona de recepción para la recepción de radio. Ajustes: EUROPE (Europa), ASIA (Asia), USA (EE.UU.), SOUTH AMERICA (Sudamérica), THAILAND (Tailandia).

- Pulse el botón giratorio para abrir el menú.
- Gire el botón giratorio para cambiar entre las zonas de recepción.
- Pulse el botón giratorio para seleccionar una zona de recepción. En la pantalla aparece "PLEASE CONFIRM" (confirmar).
- Pulse el botón giratorio para confirmar la zona de recepción seleccionada.

### Ajustes en el menú DAB TUNER (sintonizador DAB)

#### ANT (Antena)

Encender o apagar la fuente de alimentación de 12 voltios de la antena DAB. Ajustes: ON, OFF

- Pulse el botón giratorio para cambiar el ajuste.
- Gire el botón giratorio para cambiar entre los ajustes.
- Pulse el botón giratorio para confirmar el ajuste.



## Ajustes del usuario | Ajustes en el menú "VOLUME" (volumen)

### SERVICE SCAN (exploración de servicios)

Inicie la exploración de servicios DAB.

- ☛ Pulse el botón giratorio y la pantalla mostrará CONFIRM (confirmar).
- ☛ Pulse de nuevo para iniciar la exploración de servicios.

### SERVICE LINK (enlace del servicio)

Seleccione el tipo de enlace del servicio. Ajustes: OFF,ALL,DAB,FM

- ☛ Pulse el botón giratorio para cambiar el ajuste.
- ☛ Gire el botón giratorio para cambiar entre los ajustes.
- ☛ Pulse el botón giratorio para confirmar el ajuste.

### PRESET (ajuste predeterminado)

Seleccione el ajuste predeterminado de DAB2 o DAB 3. Ajustes: DAB2: ON,OFF, DAB3: ON,OFF

- ☛ Pulse el botón giratorio para cambiar el ajuste.
- ☛ Gire el botón giratorio para cambiar entre los ajustes.
- ☛ Pulse el botón giratorio para confirmar el ajuste.

### PTY (DAB)

Activar o desactivar la función DAB PTY. Ajustes: ON, OFF.

- ☛ Pulse el botón giratorio para cambiar el ajuste.
- ☛ Gire el botón giratorio para cambiar entre los ajustes.
- ☛ Pulse el botón giratorio para confirmar el ajuste.

### SERVICE NAME (nombre del servicio)

Seleccione el número de dígitos del nombre del servicio. Ajustes: DIGIT 8 (8 dígitos), DIGIT

16 (16 dígitos) ☛ Pulse el botón giratorio para cambiar el ajuste.

- ☛ Gire el botón giratorio para cambiar entre los ajustes.
- ☛ Pulse el botón giratorio para confirmar el ajuste.

## Ajustes en el menú "DISPLAY" (pantalla)

### DIMMER (brillo de la pantalla)

Seleccione el cambio automático o manual del brillo de la pantalla para el día o la noche.

Ajustes: AUTO (el brillo de la pantalla cambia automáticamente al encender o apagar las luces de conducción), MANUAL (el brillo de la pantalla se puede cambiar manualmente).

- ☛ Pulse el botón giratorio para cambiar el ajuste.
- ☛ Gire el botón giratorio para cambiar entre los ajustes.
- ☛ Pulse el botón giratorio para confirmar el ajuste.

El cambio automático del brillo de la pantalla sólo es posible si el sistema de sonido del automóvil está instalado tal y como se indica en las instrucciones de instalación y el vehículo dispone de la conexión necesaria.

### SCROLLING (texto en movimiento)

Escoja entre la indicación única y la repetición continua para visualizar el texto en movimiento en la pantalla (p. ej., cuando se muestran los nombres de archivos MP3 de más de 15 caracteres). Ajustes: 1X (indicación única), ON (repetición continua).

- ☛ Pulse el botón giratorio para cambiar el ajuste.
- ☛ Gire el botón giratorio para cambiar entre los ajustes.
- ☛ Pulse el botón giratorio para confirmar el ajuste.

### LANGUAGE (idioma)

Seleccione el idioma de la pantalla. Ajustes: ENGLISH (inglés), DEUTSCH (alemán).

- ☛ Pulse el botón giratorio para cambiar el ajuste.
- ☛ Gire el botón giratorio para cambiar entre los ajustes.
- ☛ Pulse el botón giratorio para confirmar el ajuste.

### DAY (día)

Ajuste el nivel de brillo de la iluminación del panel para el día. Ajustes: 01-16.

- ☛ Pulse el botón giratorio para cambiar el ajuste.
- ☛ Gire el botón giratorio para cambiar entre los ajustes.
- ☛ Pulse el botón giratorio para confirmar el ajuste.





## Ajustes del usuario | Ajustes en el menú "VOLUME" (volumen)

### NIGHT (noche)

Ajuste el nivel de brillo de la iluminación del panel para la noche. Ajustes: 01-16.

- ☛ Pulse el botón giratorio para cambiar el ajuste.
- ☛ Gire el botón giratorio para cambiar entre los ajustes.
- ☛ Pulse el botón giratorio para confirmar el ajuste.

### COLOR

Cambie el color de la iluminación del panel.

Puede cambiar el valor de los ajustes R (rojo), G (verde) y B (azul) para cambiar el color de la iluminación.

- ☛ Pulse el botón giratorio para cambiar el ajuste "R".
- ☛ Gire el botón giratorio para cambiar el valor entre 0-8.
- ☛ Pulse el botón giratorio para confirmar el ajuste.

luego

- ☛ Pulse el botón giratorio para cambiar el ajuste "G".
- ☛ Gire el botón giratorio para cambiar el valor entre 0-8.
- ☛ Pulse el botón giratorio para confirmar el ajuste.

luego

- ☛ Pulse el botón giratorio para cambiar el ajuste "B".
- ☛ Gire el botón giratorio para cambiar el valor entre 0-8.
- ☛ Pulse el botón giratorio para confirmar el ajuste.

#### Nota:

Se pueden seleccionar 729 colores para la iluminación del panel cambiando el valor de R/G/B.

## Ajustes en el menú "VOLUME" (volumen)

### ON VOLUME (volumen de encendido)

Ajuste del volumen de encendido. Ajustes: ON VOLUME (volumen de encendido; 1-50) o LAST VOLUME (último volumen ajustado antes de apagar el sistema de sonido del automóvil).



¡Peligro! Volumen alto

El volumen de encendido puede ser inesperadamente alto si se selecciona el ajuste de LAST VOLUME (último volumen) y se ajustó un volumen alto la última vez que se apagó la radio. Ajuste siempre el dispositivo a un volumen moderado.

- ☛ Pulse el botón giratorio para abrir el menú.
  - ☛ Gire el botón giratorio para cambiar entre las opciones de menú "LAST VOLUME" (último volumen) y "ON VOLUME" (volumen de encendido).
  - Al seleccionar "LAST VOLUME" (último volumen):
    - ☛ Pulse dos veces el botón giratorio para confirmar el ajuste.
  - Al seleccionar "ON VOLUME" (volumen de encendido):
    - ☛ Pulse el botón giratorio para cambiar el ajuste.
    - ☛ Gire el botón giratorio para ajustar el volumen.
    - ☛ Pulse el botón giratorio para confirmar el ajuste.
- Ajuste del volumen mínimo para las noticias de tráfico

### TRAFFIC VOL (volumen de la información de tráfico) (sólo en la zona de recepción EUROPA )

Ajuste del volumen mínimo para las noticias de tráfico. Ajustes: 1-50

- ☛ Pulse el botón giratorio para cambiar el ajuste.
- ☛ Gire el botón giratorio para ajustar el volumen.
- ☛ Pulse el botón giratorio para confirmar el ajuste.





### HANDSFREE VOL (volumen del manos libres)

Ajuste del volumen mínimo de las llamadas telefónicas. Ajustes: 1-50

- ☛ Pulse el botón giratorio para cambiar el ajuste.
- ☛ Gire el botón giratorio para ajustar el volumen.
- ☛ Pulse el botón giratorio para confirmar el ajuste.

#### Nota:

Durante la llamada telefónica, puede cambiar el volumen directamente mediante el botón regulador de volumen.

### BEEP (pitido de botón)

Activar o desactivar el pitido de confirmación. Ajustes: ON, OFF.

#### Nota:

Cuando se memorizan emisoras de radio, suena un pitido de confirmación incluso si se selecciona el ajuste OFF.

- ☛ Pulse el botón giratorio para cambiar el ajuste.
- ☛ Gire el botón giratorio para cambiar entre los ajustes.
- ☛ Pulse el botón giratorio para confirmar el ajuste.

### Ajustes en el menú "CLOCK" (hora)

#### PERM CLOCK (hora permanente)

Activar o desactivar la indicación permanente. Ajustes: ON, OFF.

- ☛ Pulse el botón giratorio para cambiar el ajuste.
- ☛ Gire el botón giratorio para cambiar entre los ajustes.
- ☛ Pulse el botón giratorio para confirmar el ajuste.

Si la indicación permanente de la hora está activada, la hora aparece en la pantalla. La visualización de la fuente de audio correspondiente sólo se muestra después de pulsar un botón. Aproximadamente 15 segundos después de la última vez que se presiona el botón, la hora vuelve a aparecer en la pantalla.

#### HOUR MODE (modo horario)

Seleccionar el modo de 12 o 24 horas. Ajustes: 12, 24.

- ☛ Pulse el botón giratorio para cambiar el ajuste.
- ☛ Gire el botón giratorio para cambiar entre los ajustes.
- ☛ Pulse el botón giratorio para confirmar el ajuste.

#### SET (ajuste)

Ajustar la hora.

- ☛ Pulse el botón giratorio para cambiar el ajuste.
- ☛ Gire el botón giratorio a la derecha para ajustar las horas.
- ☛ Gire el botón giratorio a la izquierda para ajustar los minutos.
- ☛ Pulse el botón giratorio para confirmar el ajuste de la hora.

#### Nota:

Si ajusta la hora en el modo de 12 horas (HOUR MODE 12), aparece AM delante de la hora para indicar la mañana y PM para la tarde.

### RDS CLOCK (ajuste automático de la hora) (sólo para la zona de recepción EUROPE (Europa))

Activar y desactivar el ajuste automático del reloj con los datos horarios enviados mediante RDS. Ajustes: ON, OFF.

#### Nota:

La hora configurada con los datos del reloj puede no ser correcta, incluso si se está recibiendo una emisora RDS.

- ☛ Pulse el botón giratorio para cambiar el ajuste.
- ☛ Gire el botón giratorio para cambiar entre los ajustes.
- ☛ Pulse el botón giratorio para confirmar el ajuste.

### Ajustes en el menú "VARIOUS" (varios)

#### DEMO MODE (modo de demostración)

Activar o desactivar el modo de demostración. Ajustes: ON, OFF.

- ☛ Pulse el botón giratorio para cambiar el ajuste.
- ☛ Gire el botón giratorio para cambiar entre los ajustes.
- ☛ Pulse el botón giratorio para confirmar el ajuste.

En el modo de demostración, las características de la radio se muestran como texto en movimiento en la pantalla.







### SCAN TIME (tiempo de exploración)

Ajustar el tiempo de exploración en segundos. Ajustes: 4/8/12/16/60 segundos.

- Pulse el botón giratorio para cambiar el ajuste.
- Gire el botón giratorio a la derecha para ajustar las horas.
- Gire el botón giratorio a la izquierda para ajustar los minutos.
- Pulse el botón giratorio para confirmar el ajuste de la hora.

### SWC (configuración del volante)

Configuración de los botones de un mando a distancia conectado al volante.

- Pulse el botón giratorio para abrir el menú.
- Gire el botón giratorio para cambiar entre las funciones.
- Pulse el botón giratorio para seleccionar una función.
- Pulse el botón correspondiente en el mando a distancia del volante durante aprox. 1 segundo para programar el botón con la función seleccionada.

### VERSION (versión)

Visualización de la versión de software actual de la radio.

- Pulse el botón giratorio para abrir el menú.
- Gire el botón giratorio para visualizar el número de versión del software actual.

### NORMSET (restablecer)

Restablecimiento de los ajustes originales de fábrica del sistema de sonido del automóvil.

- Pulse el botón giratorio y la pantalla muestra "PLEASE CONFIRM" (confirmar).
- Vuelva a pulsar el botón giratorio para confirmar el restablecimiento de los ajustes.

El sistema de sonido del automóvil se apaga y se restablecen los ajustes de fábrica.

|             |        |
|-------------|--------|
| PTY         | OFF    |
| TRAFFIC VOL | 20     |
| BEEP        | ON     |
| SCAN TIME   | 8 SEC  |
| DIMMER      | MANUAL |
| HOUR MODE   | 24     |
| CLOCK SET   | 00:00  |

En el menú del usuario puede restablecer los ajustes originales de fábrica del sistema de sonido del automóvil (véase el capítulo "Ajustes del usuario", apartado "Ajustes en el menú VARIOUS (varios)", opción de menú "NORMSET" (restablecer)).

## Ajustes de fábrica

Ajustes de fábrica importantes en el menú del usuario:

| Opción de menú | Ajustes de fábrica |
|----------------|--------------------|
| TUNER AREA     | EUROPE             |
| HICUT          | 1                  |
| RDS            | ON                 |
| REGIONAL       | OFF                |
| TRAFFIC INFO   | OFF                |
| SENSITIVITY    | HI                 |



## Información útil

### Garantía

Los términos de la garantía se pueden consultar en [www.blaupunkt.com](http://www.blaupunkt.com).

### Servicio

Si alguna vez necesita un servicio de reparación, encontrará información sobre los socios prestadores de servicios en su país en [www.blaupunkt.com](http://www.blaupunkt.com).

## Datos técnicos

### Suministro de corriente

Tensión de funcionamiento: 10,5-14,4 V

### Consumo de corriente

En funcionamiento: < 10 A

10 seg. después del apagado: < 3,5 mA

### Amplificador

Potencia de salida: 4 x 24 vatios sinusoidales con  
14,4 V, 4 ohmios.

4 x 50 vatios de potencia máxima

### Sintonizador

Bandas de ondas en Europa/Asia/Tailandia

FM: 87,5-108 MHz

AM (MW): 531 - 1602 kHz

Bandas de ondas en EE.UU.:

FM: 87,7-107,9 MHz

AM (MW): 530- 1710 kHz

Bandas de ondas en Sudamérica:

FM: 87,5-107,9 MHz

AM (MW): 530 - 1710 kHz

Respuesta de frecuencia FM: 30 -15000 Hz

4 canales: 4 V

### Sensibilidad de entrada

MIC: 300 mV/10 kΩ

### Dimensiones y peso

An x A x P: 178 x 50 x 110 mm

Peso: aprox. 0,85 kg



## ES Instrucciones de instalación

### Instrucciones de seguridad

Al realizar los trabajos de montaje y de conexión, por favor, tenga en cuenta lo siguiente: Desemborne el polo negativo de la batería. Al hacerlo, tenga en cuenta las instrucciones de seguridad del fabricante del vehículo.

Asegúrese de no dañar los componentes del vehículo al taladrar agujeros.

La sección transversal del cable positivo y del cable negativo no debe ser menor de 1,5 mm<sup>2</sup>.

**¡No conecte a la radio los conectores ubicados en el vehículo!**

Puede obtener el cable adaptador necesario para su tipo de vehículo de cualquier proveedor de BLAUPUNKT.

Dependiendo del modelo, su vehículo puede diferir de la descripción proporcionada aquí. No aceptamos ninguna responsabilidad por cualquier daño debido a una instalación o conexión incorrecta o por cualquier daño resultante.

Si la información aquí proporcionada no es adecuada para sus necesidades específicas de instalación, póngase en contacto con su proveedor de Blaupunkt, con el fabricante de su vehículo o con nuestro teléfono de atención al cliente.

En caso de montar un amplificador, es necesario conectar la puesta a tierra de las unidades antes de establecer el contacto de los conectores para las hembrillas Line-Out.

**No deben conectarse masas de otros equipos a la masa del sistema de sonido del automóvil (carcasa).**





## Instrucciones de instalación

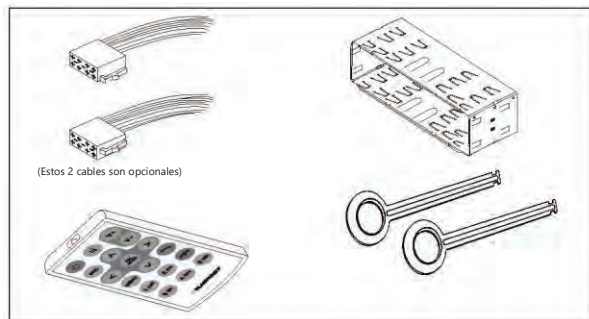

Disponible como accesorio opcional

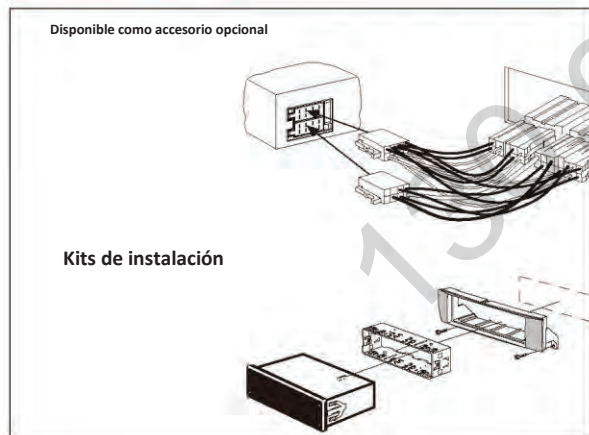

1.

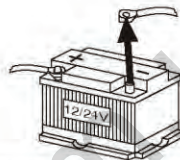

2.

0° - 30°

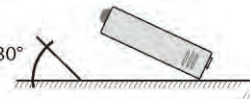

+/- 10°



+/- 10°



3.

- 1 USB trasero
- 2 Mando a distancia del volante
- 3 Micrófono
- 4 Antena DAB
- 5 Sub Out (salida de subwoofer)
- 6 Salida del preamplificador (trasera)
- 7 Salida del preamplificador (frontal)
- 8 Antena de radio

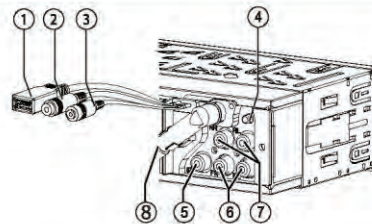

4.

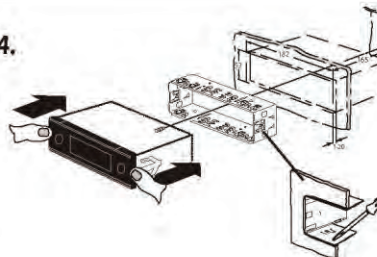

ESPAÑOL



5.

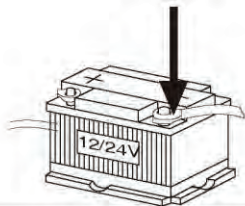

|   | A                  |   | B                     |
|---|--------------------|---|-----------------------|
| 1 | NC                 | 1 | Salida de altavoz RR+ |
| 2 | Mute del teléfono  | 2 | Salida de altavoz RR- |
| 3 | NC                 | 3 | Salida de altavoz RF+ |
| 4 | Permanente+12V     | 4 | Salida de altavoz RF- |
| 5 | Antena automática* | 5 | Salida de altavoz LF+ |
| 6 | Iluminación        | 6 | Salida de altavoz LF- |
| 7 | Kl. 15/Ignición    | 7 | Salida de altavoz LR+ |
| 8 | Tierra             | 8 | Salida de altavoz LR- |



\* Fuente de alimentación conmutada +12 V / máx. 150 mA  
 máx. alimentación USB: 5V/1A  
 máx. alimentación ANT. (DAB): 12V/200 mA



## Controlo

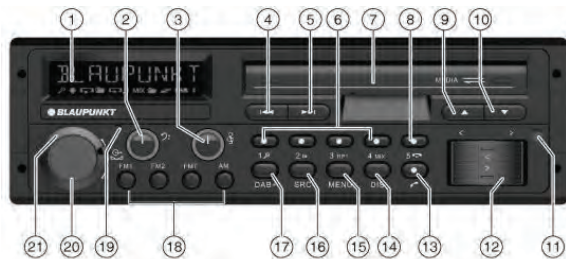

- 1 Ecrã
- 2 Ajuste de graves (prima levemente para virar para a esquerda/direita)  
Alterar o nível de graves
- 3 Ajuste de agudos (prima ligeiramente para virar para a esquerda/direita)  
Alterar o nível de agudos
- 4 Botão [◀◀]
- 5 Botão [▶▶]   
Modo de rádio: Pesquisa manual num ponto de escala para cima/para baixo.  
DAB: Pesquisa manual em um canal para cima/para baixo  
Clique longo: Pesquisa automática do próximo canal/canal USB utilizado/SD: Altere para a faixa anterior/seguinte  
Clique longo: Avanço rápido/retrocesso rápido
- 6 Bloco de botões 1-5  
Armazenamento/visualização de estações predefinidas (FM/AM/ DAB)
- 7 Tampa de entrada USB/SD/AUX
- 8 Botão
- 9 Botão [▲]
- 10 Botão [▼]   
Modo de rádio: Pesquisa das estações predefinidas para cima/para baixo.  
Clique longo: Pesquisa PTY  
DAB: Alterar para o canal anterior/próximo conhecido  
Clique longo: Pesquisa PTY  
USB/SD: Altera para a pasta anterior/seguinte

- 11 Janela de controlo remoto
- 12 Botão </>  
Modo de rádio: Pesquisa automática da estação anterior/seguinte  
Modo DAB: alteração para a estação anterior/seguinte  
USB/SD: Altera para a faixa anterior/seguinte  
Clique longo: Avanço rápido/retrocesso rápido
- 13 Botão
- 14 Botão DIS   
Clique breve: Alteração dos modos do ecrã  
Clique longo: Alteração do brilho da iluminação de fundo
- 15 Botão **MENU**   
Clique breve: Abre as configurações  
Clique longo: Começo da audição do INTRO (FM/DAB/USB/SD)
- 16 Botão **SRC**   
Seleciona um nível de gravação ou uma fonte de som
- 17 Botão **DAB**   
Seleciona o modo DAB ou o nível de armazenamento DAB
- 18 Botão **FM1, FM2/ FMT/**   
Seleção direta de FM1/FM2/FMT/AM
- 19 Microfone
- 20 Botão Ligar/Desligar   
Clique breve: liga o autorrádio  
Durante o trabalho: silencia o autorrádio (Mute)  
Clique longo: desliga o autorrádio  
Uma volta: Altera o nível de volume
- 21 Botão **Balance**   
Gire para alterar o equilíbrio do som



## Informações de segurança

O aparelho foi fabricado de acordo com as normas de desenvolvimento tecnológico em vigor e com os regulamentos de segurança geralmente aceites. No entanto, a inobservância das instruções de segurança deste manual pode dar origem a vários riscos. Este manual contém informações importantes sobre a instalação e operação do autorrádio automóvel de forma fácil e segura.

- Leia atentamente todo o manual antes de utilizar o autorrádio do automóvel.
- Guarde o manual num local onde esteja sempre acessível a todos os utilizadores.
- Se entregar o autorrádio a terceiros, anexe este manual.

Além disso, observe as instruções de outros dispositivos cuja utilização está relacionada com o autorrádio.

### Símbolos utilizados

Neste manual de instruções são utilizados os seguintes símbolos:



#### PERIGO!

Aviso de lesões



#### CUIDADO!

Aviso contra danos na unidade de CD



#### PERIGO!

Aviso de volume de som elevado



A marca CE confirma a conformidade com as diretivas da UE.



Indica a execução das ações

Significa a enumeração

## Segurança rodoviária

Observe as seguintes notas sobre segurança rodoviária:

- **A utilização do dispositivo não deve interferir com uma condução segura.** Em caso de dúvida, pare num local seguro e opere o dispositivo no carro parado.
- Regule sempre o volume para um nível moderado para proteger a sua audição e para poder receber sinais de aviso acústicos (p. ex., polícia). Se o som for desligado (por

exemplo, ao alterar a fonte de som), a alteração do volume não é audível. Não aumente o volume enquanto o som estiver desligado.

### Informações gerais de segurança

Observe as seguintes notas para se proteger de lesões:

- **Não abra nem modifique a unidade.** Existe um laser de classe 1 no dispositivo que pode danificar a sua visão.
- Não aumente o volume quando o som estiver desligado, por exemplo, ao mudar a fonte de som. Não altere o volume quando o som for desligado.

### Utilização prevista

O dispositivo foi concebido para instalação e operação com tensão de bordo do veículo de 12 V e deve ser montado num bolso padrão DIN. Observe os limites de potência especificados nos dados técnicos. Solicite a um especialista a realização de reparações e a instalação, se for preciso.

### Instruções de instalação

Só pode instalar a unidade se tiver experiência na instalação do autorrádio automóvel e estiver familiarizado com o sistema elétrico do automóvel. Para isso, siga as instruções de instalação no final deste manual.



## Observações sobre a limpeza | Observações sobre a eliminação | Alcance da entrega | Arranque do dispositivo

### Declaração de conformidade

A Blaupunkt Competence Center Car MultimediaEvo Sales GmbH declara que este equipamento cumpre os requisitos essenciais e outras disposições relevantes da Diretiva 2014/53/UE.

A declaração de conformidade pode ser consultada na Internet em [www.blaupunkt.com](http://www.blaupunkt.com)

### Instruções de limpeza

Solventes, produtos de limpeza e abrasivos, bem como sprays de limpeza da cabine e produtos de manutenção de plástico, podem conter componentes que podem danificar a superfície do dispositivo.

- Utilize apenas um pano seco ou ligeiramente húmido para limpar o autorrádio do automóvel.
- Se necessário, limpe os contatos do painel de controlo com um pano macio húmido com álcool.

### Notas sobre a eliminação

Não elimine o aparelho usado junto com o lixo doméstico!

 Para eliminar o dispositivo, devolva-o a um dos pontos de recolha de resíduos de equipamentos locais.

### Alcance da entrega

A entrega inclui:

- 1 rádio de automóvel
- 1 Manual do utilizador/manual de instalação
- 1 estrutura de suporte
- 1 1 adaptador para a tomada da antena
- 2 Ferramentas de desmontagem
- 1. parafuso espaçador
- 1 câmara do cabo de ligação A (opcional)
- 1 câmara do cabo de ligação B (opcional)
- 1 telecomando manual (com pilhas)

### Acessórios opcionais (não incluídos na entrega)

Utilize apenas acessórios aprovados pela Blaupunkt. Para mais informações, contate o seu distribuidor Blaupunkt ou visite [www.blaupunkt.com](http://www.blaupunkt.com)

### Idioma do ecrã

- Pode definir se os comunicados apresentados vão ser exibidos em inglês ou alemão. O ajuste desejado é feito no menu do utilizador (ver capítulo "Ajustes do

utilizador", secção "Ajustes no menu "DISPLAY" (Ecrã) item do menu "LANGUAGE" (Língua).

### Nota importante sobre a receção de ondas de rádio

O autorrádio pode ser utilizado em diferentes áreas de receção com diferentes gamas de frequência e tecnologias de transmissão de rádio. É possível alterar a área de receção para "EUROPE" (Europa), "ASIA" (Ásia), "NORTH AMERICA" (América do Norte), "SOUTH AMERICA" (América do Sul) e "THAILAND" (Tailândia).

Alternativamente, pode precisar primeiro de definir uma área de receção de ondas de rádio apropriada no menu do utilizador (consulte o capítulo "Configurações do utilizador", secção "Introdução de configurações no menu "TUNER", secção "TUNER AREA") (Região da receção).

### Ligar/desligar

#### Ligar/desligar com o botão Ligar/Desligar.

- Para ligar, prima o botão Ligar/Desligar. . O aparelho fica ligado.
- Para desligar, prima e segure o botão Ligar/Desligar por mais de 2 segundos. O aparelho fica desligado.

#### Dica:

Se ligar o dispositivo com o motor do veículo desligado, o dispositivo desliga-se automaticamente após 1 hora para poupar a bateria do veículo.



## Controlo de volume | Modo DAB

### Ligar/desligar através da ignição do veículo

Se o dispositivo estiver ligado à ignição do veículo de acordo com as instruções de instalação e não for desligado através do botão Ligar/Desligar, será desligado ou ligado com a ignição do motor do veículo.

### Volume

#### Ajuste do volume

O volume é ajustável de 0 (desligado) a 50 (máximo).

🔊 Gire o seletor para se deslocar as funções.

#### Dica:

Se o telefone estiver ligado a um autorrádio conforme descrito nas instruções de instalação, o rádio é silenciado durante uma chamada telefónica. Quando o dispositivo é silenciado, aparece o comunicado "TELEPHONE" (Telefone) no ecrã.

#### Silenciar o autorrádio (Mute)

🔊 Prima brevemente o botão Ligar/Desligar para silenciar o autorrádio ou para reestabelecer o nível de volume anterior. Quando o som estiver desligado, o ecrã apresenta o comunicado "MUTE".

### Avisos de tráfego rodoviário

Na região EUROPA (Europa), pode receber avisos de tráfego enviados pelas estações FM com o uso do sinal RDS. Se a prioridade dos avisos de trânsito estiver ligada, a unidade muda automaticamente para avisos de trânsito, mesmo que a unidade não esteja no modo de rádio.

Se a prioridade estiver ativada, no ecrã aparece um símbolo de congestionamento () da estrada.

Durante os avisos de trânsito, o ecrã apresenta o comunicado "TRAFFIC" (Tráfego).

A prioridade pode ser ligada e desligada no menu do utilizador (ver capítulo "Configurações do utilizador", secção "Introduzir configurações no menu "TUNER", opção do menu "TRAFFICINFO") (Informações de tráfego).

#### Dica:

O volume de som é aumentado durante a receção de um aviso de tráfego. Pode definir o volume de som mínimo para os avisos de tráfego (ver capítulo "Ajustes do utilizador", capítulo "Ajustes no menu "VOLUME" (Volume), opção do menu "TRAFFIC VOL" (Volume do tráfego).

Para cancelar uma mensagem de tráfego, prima o botão SRC.

### Modo DAB

No modo DAB, pode ouvir rádio na qualidade de som digital. Para a comparação com o modo de transmissão padrão, alguns programas de rádio (estações) são sempre transmitidos na mesma frequência para o DAB. As ditas emisoras estão unidas nos chamados canais. Em alguns casos, a mesma estação pode ser recebida em canais diferentes.

#### Dica:

🔊 É necessária uma antena DAB especial para poder receber sinais DAB. Pode ser uma antena DAB separada no telhado ou janela ou uma antena DAB/AM/FM combinada.

### Selecionar o modo DAB ou o nível de gravação DAB

🔊 Prima o botão DAB+ várias vezes seguidas até ser exibido o nível de gravação DAB desejado: DAB1 >DAB2 >DAB3. Se o modo DAB estiver ativado, o ecrã apresenta o símbolo .

#### Dicas:

- Em cada nível de armazenamento DAB, podem ser armazenadas até 5 estações.
- Os níveis de memória DAB podem ser ativados e desativados no menu do utilizador (ver capítulo "Configurações do utilizador", secção "Introduzir configurações no menu "DABTUNER", secção "PRESETS") (Configurações). Os níveis de memória DAB desativados são ignorados ao selecionar uma fonte com o botão SRC.

### Ajuste do canal/estação

No modo DAB, algumas estações que transmitem na mesma frequência estão sempre ligadas a um "canal".







## Selecionar um canal

Pode selecionar diretamente os canais que deseja receber (para isso, deve ser possível receber um canal).

► Prima brevemente o botão  $\Delta/\nabla$  para mudar para a estação anterior/seguinte. A primeira estação disponível no canal será reproduzida.

### Dica:

Se a função PTY estiver ativada, prima o botão durante muito tempo  $\Delta/\nabla$  para pesquisar o tipo de programa PTY.

## Configurações

Agora pode pesquisar canais usando a pesquisa.

► No modo DAB, a pesquisa começa com um clique longo no botão  $\lll/\ggg$

## Selecionar estações

Depois de ter pesquisado um canal, pode selecionar uma das estações a partir dele.

► Para isso, prima brevemente os botões  $\langle/\rangle$ .

## Seleção de uma lista

As estações ou canais anteriormente recebidos podem ser selecionados diretamente a partir de listas sem interromper a reprodução (para este efeito, as estações/canais devem estar disponíveis para a recepção).

► Com um clique longo no botão **DAB+** passa-se para a lista.

► Prima o botão  $\langle$  para exibir a lista de todos os canais.

No ecrã aparecerá o canal atual.

► Prima ou mantenha apertado o botão  $\Delta/\nabla$  para selecionar outro canal.

► Prima o botão  $\rangle$  para exibir as estações do canal selecionado. É apresentada a primeira estação do canal.

### Dica:

Ao pressionar o botão  $\langle$  passa-se de volta à lista de bandas

► Prima uma vez ou mantenha apertado o botão  $\Delta/\nabla$  uma ou várias vezes para selecionar outra estação.

► Prima o botão  $\rangle$  para reproduzir a estação.

A estação selecionada começará a ser reproduzida. Assim, sairá da seleção de listas.

## Armazenar estações ou reproduzir uma estação gravada

► Selecione o nível de armazenamento DAB desejado.

► Defina a estação de rádio desejada, se for necessário.

► Prima e mantenha apertado o botão da estação 1 -5 durante aprox. 2 segundos para atribuir a estação atual ao botão selecionado.

-ou-

► Prima 1 -5 para reproduzir a estação selecionada.

## Breve audição da estação

Pode usar a função Short Listen para reproduzir brevemente todas as estações recebidas.

► Prima e mantenha apertado o botão MENU durante aprox. 2 segundos para começar a ouvir. Durante a reprodução, a palavra "SCAN" e o nome da estação são exibidos intermitentemente.

► Prima brevemente o botão MENU para continuar a ouvir a estação que está a ouvir.

## Atualizar as estações que estão a ser recebidas

Para atualizar a estação que está a ser recebida, consulte o capítulo "Configurações no menu "DAB TUNER"", secção de menu "SERVICESERVICESCAN" (reprodução curta da estação) no capítulo "Configurações do utilizador".

## Deslocar-se entre DAB e FM

Pode seleccionar diferentes configurações para se deslocar entre os modos de rádio DAB e FM. A alteração pode ser necessária se a qualidade de recepção no modo DAB ou FM for significativamente reduzida.

### DAB-PTY

Pode seleccionar um tipo de programa utilizando a função PTY para pesquisar deliberadamente as estações que emitem, p. ex., música rock ou eventos desportivos.

#### Dica:

- A função PTY só está disponível depois de ter sido ativada (ver capítulo "Configurações do utilizador", secção "Configurações no menu "DABTUNER", secção "PTY" no menu).

### Selecionar o tipo de programa

Para seleccionar o tipo de programa, leia a secção "Configurações no menu DAB TUNER", secção de menu "Tipo PTY" (tipo de programa) no capítulo "Configurações do utilizador".

### Pesquisa de estações

Prima o botão 

Durante a pesquisa, o tipo de programa atualmente seleccionado é exibido. Se for encontrada uma estação do tipo de programa desejado, esta será configurada.

#### Dica:

- Se não for encontrada nenhuma estação com um tipo de programa específico, aparece brevemente o comunicado "PTY NONE" e são emitidos 2 sinais. A última estação de rádio que ouviu será reiniciada.

### Configuração do ecrã

Prima o botão DIS @ para se deslocar entre estas visualizações

| Comunicado do ecrã                         | Significado  |
|--|--|
| ABCDEF                                     | Nome da estação  |
| <b>Modo DLS</b>                            | Dynamic Label Service  |
| ABCDEF                                     | Nome do canal  |
| <b>DAB1</b> 5C<br>ou<br><b>PI</b> 5C       | Nível/frequência de armazenamento DAB<br>ou<br>Localização do nível/frequência |
| <b>DAB1</b> 18:30<br>ou<br><b>PI</b> 18:30 | Nível/hora de armazenamento DAB<br>ou<br>Localização do nível/hora             |

## Modo de operação do rádio

### RDS

Muitas estações FM transmitem o sinal RDS (Radio Data System (Sistema de Dados de Rádio) como complemento do programa na área de recepção "EUROPE" (Europa), que permite a utilização das seguintes funções adicionais:

- É apresentado o nome da estação.
- O rádio reconhece os avisos de tráfego e as mensagens de tráfego e pode mudá-los automaticamente para outros modos de funcionamento.
- Alternate frequency: Quando o RDS for ativado, a unidade selecciona automaticamente a melhor frequência de recepção da estação indicada.
- Regional: Algumas estações dividem o seu programa em programas regionais em determinadas alturas e oferecem uma variedade de programas. Quando a função REGIONAL for ativada, a unidade muda para as frequências alternativas em que o mesmo programa regional é transmitido.
- As informações de texto da rádio serão exibidas no ecrã.



As funções RDS e REGIONAL podem ser ligadas e desligadas no menu do utilizador (ver capítulo "Configurações do utilizador", secção "Efetuar configurações no menu "TUNER"", itens de menu "RDS AF" e "REGIONAL").

**Dica:**

- Se definir uma região diferente de "EUROPA" (Europa), a função RDS será automaticamente desativada. O nome da estação sempre será exibido. Para utilizar sinais RDS de estações de rádio disponíveis na sua região, ative a função RDS no menu do utilizador.

**Mudar para o modo de rádio ou selecionar um nível de gravação**

Os seguintes níveis de armazenamento estão disponíveis em diferentes áreas de recepção:

| Região                                | Níveis de gravação |
|---------------------------------------|--------------------|
| <b>EUROPE (Europa)</b>                | FM1, FM2, FMT, AM  |
| <b>ÁSIA (Ásia)</b>                    | FM1, FM2, FMT, AM  |
| <b>USA (EUA)</b>                      |                    |
| <b>SOUTH AMERICA (América do Sul)</b> |                    |
| <b>THAILAND (Tailândia)</b>           |                    |

- Prima FM1>FM2>FMT>AM para selecionar diretamente o nível de armazenamento desejado.

**Dica:**

- Cada nível de armazenamento pode armazenar até a um máximo de 5 estações.

**Configurar estações**

Existem muitas formas de configurar uma estação de rádio.

**Iniciar a pesquisa de estações**

- Prima o botão </> para pesquisar uma estação automaticamente.

**Dicas:**

- Para a região «EUROPE» (Europa): Na banda FM, apenas as estações de informações de tráfego são ligadas se a prioridade das informações de tráfego estiver ativada ( ).
- A sensibilidade da busca pode ser ajustada. Pode selecionar o nível de sensibilidade baixo ou alto nas configurações de FM.

**Ajuste manual da estação**

- Prima o botão <<</>>> para diminuir/aumentar manualmente o valor da frequência

**Armazenar estações ou reproduzir uma estação gravada**

- Selecione o nível de armazenamento desejado
- Defina a estação de rádio desejada, se for necessário.
- Prima e mantenha apertado o botão de pré-configuração 1 - 5 > durante aprox. 2 segundos para atribuir a estação atual ao botão selecionado.
- ou-
- Prima brevemente 1 -5 > para reproduzir a estação atribuída.

**Breve audição da estação**

A função Scan permite ouvir brevemente todas as estações recebidas ou memorizadas da banda de frequência atual.

**Dica:**

- Pode definir o tempo de audição para cada estação - ver capítulo "Configurações do utilizador", secção "Configurações no menu "VARIOUS" (Diversos)", secção "SCAN TIME" (Tempo de escuta).

**Audição breve de todas as estações recebidas na banda de frequência relevante**

- Prima o botão MENU durante aprox. 2 segundos para ativar a função de audição breve. Durante a audição breve, o ecrã apresenta alternadamente o comunicado "SCAN" e a frequência atual, bem como o nível de armazenamento ou o nome da estação.



### Modo rádio: modo PTY

☛ Prima brevemente o botão MENU para continuar a ouvir a estação atualmente definida.

☛ Com o clique longo do botão  $\Delta/\nabla$  pesquisa-se o tipo de programa PTY.

### Armazenamento automático de estações (Travelstore)

A função Travelstore pesquisa e armazena automaticamente as cinco estações com o sinal mais forte da região no banco de memória da região definida. As estações armazenadas anteriormente num determinado nível serão apagadas.

Nas regiões "ASIA" (Ásia), "USA" (EUA), "SOUTH AMERICA" (América do Sul), "NORTH AMERICA" (América do Norte), "THAILAND" (Tailândia), é possível armazenar mais 5 estações AM no banco de memória AMT.

☛ Selecione o nível de armazenamento para a banda de frequência desejada, por exemplo, FMT ou AMT.

☛ Prima e segure o botão SRC durante aprox. 2 segundos. O sintonizador inicia a pesquisa automática de estações; o ecrã mostra "AM TSTORE". Quando a gravação terminar, a estação será reproduzida a partir da 1ª posição de gravação na memória de nível FMT ou AMT.

#### Dica:

- Para a região "EUROPE" (Europa): Se a prioridade das informações de tráfego estiver ativada (☛), só serão registadas as estações de informações de tráfego.
- Se o nível de memória FMT ou AMT estiver desativado (ver capítulo "Configurações do utilizador", secção "Configurações" no menu "TUNER", secção de menu "BAND SELECTION") (Seleção da banda), será automaticamente reativado quando a função Travelstore for ativada.

Nas regiões "EUROPE" (Europa) e "NORTH AMERICA" (América do Norte), a estação FM pode fornecer informações sobre o tipo de programa atualmente em emissão, por exemplo, CULTURA, POP, JAZZ, ROCK, DESPORTO ou CIÊNCIA. Com a função PTY, pode pesquisar com precisão programas de um determinado tipo, por exemplo, desporto ou música rock. Lembre-se que a função PTY não é compatível com todas as estações.

#### Dica:

A função PTY só está disponível depois de ter sido ativada (ver capítulo «Configurações do utilizador», secção "Efetuar configurações" no menu "TUNER", secção "PTY" do menu).

### Selecionar o tipo de programa

Para selecionar o tipo de programa, leia a secção "Configurações" no menu "TUNER", secção do menu "Tipo PTY" no capítulo "Configurações do utilizador"

#### Dica:

Na região "EUROPE" (Europa), pode definir o idioma em que os tipos de programas são apresentados (ver o capítulo "Configurações do utilizador", secção "Configurações" no menu "TUNER", secção de menu "Idioma PTY").

### Pesquisa de estações

Condição: A função PTY está ativada.

#### Dica:

- Se não for encontrada nenhuma estação com o tipo de programa específico, o visor mostra brevemente "NO PTY" e emitirá 2 sinais. A última estação de rádio que ouviu será reiniciada.
- Se uma estação predefinida ou outra estação à sua escolha começar a transmitir mais tarde o tipo de programa no desejado bloco temático, a unidade mudará automaticamente da estação que está a ser recebida ou da fonte de áudio atual (por exemplo, USB) para a estação que transmite o tipo de programa selecionado. Lembre-se de que esta função não é compatível com todas as estações.



## Configuração do ecrã

☛ Prima o botão DIS para se deslocar entre as seguintes exibições:

| Comunicado do ecrã | Significado                                   |
|--------------------|---|
| ABCDEF             | Nome da estação                               |
| RADIO TEXT         | Texto de rádio, se for disponível             |
| PI FM1 89.90       | Local do registo/nível de registo/frequência  |
| PI FM1 08:40       | Localização da gravação/nível de registo/hora |

## Alterar o modo MP3/WMA/iPod

☛ Prima o botão SRC até a fonte de áudio desejada ser exibida:

- "SD(HQ)": Cartão de memória inserido
- "USB FRONT" ou "USB REAR": meio de armazenamento USB ligado à parte frontal ou traseira do dispositivo.
- "IPOD FRONT / IPHONE FRONT" ou "IPOD REAR / IPHONE REAR": iPod / iPhone ligado à parte frontal ou traseira da unidade.
- "AUX": fonte de áudio externa conetada.

### Modo iPod

A porta USB nas portas USB frontal e traseira permite ligar vários modelos de iPod e iPhone ao autorrádio e controlar a reprodução de ficheiros de áudio do autorrádio.

#### Dica:

- Uma lista de modelos de iPod e Telefone compatíveis é fornecida no final deste manual. A Blaupunkt não pode garantir o bom funcionamento de outros modelos de iPod e iPhone.
- Se o iPhone e o iPod estiverem ligados em simultâneo, os dispositivos são carregados através de portas USB. Se dois iPhones estiverem ligados ao mesmo tempo, o carregamento não é possível.

Utilize o cabo adequado quando ligar o sistema de rádio a um iPod ou iPhone utilizando o conector USB.

## Conetar/desconetar um suporte de dados USB

#### Dica:

- Os suportes de memória USB podem ser conetados à porta USB na parte frontal do dispositivo ou à porta USB na parte traseira do dispositivo.

## Conetar um suporte de dados USB

☛ Para conetar corretamente o suporte de dados, desligue o autorrádio do veículo.

☛ Para conetar o suporte de dados à porta USB na parte frontal da unidade, puxe a tampa da porta USB para a frente até que ela deslize para fora da porta USB e, em seguida, incline-a à direita.

☛ Ligue o suporte de dados USB.

☛ Ligue o sistema de autorrádio. Se um suporte de dados USB for usado como uma fonte de áudio pela primeira vez, os dados serão baixados na primeira ordem.

#### Dica:

- Se os dados armazenados no meio de armazenamento USB conetado não puderem ser reproduzidos, será exibido brevemente o aviso "USB ERROR" (Erro USB).
- O tempo de carregamento necessário depende do tipo e da capacidade do meio de armazenamento USB.



### Eliminação de um meio de armazenamento USB

- Para remover corretamente o suporte de dados, o autorrádio deve ser desligado.
- Remova o suporte de armazenamento USB.
- Depois de remover o suporte de dados da porta USB da parte frontal da unidade, volte a colocar a tampa da porta USB.

### Inserir/retirar um cartão de memória

- Abra a tampa USB.
- Deslize o cartão de memória com o lado impresso voltado para cima e os contatos para a frente na ranhura para o cartão até que ele se encaixe no lugar.
- Quando ligado, o dispositivo seleciona automaticamente o cartão de memória inserido como fonte de áudio. Os dados armazenados no cartão de memória serão carregados. Em seguida, é iniciada a reprodução no modo MP3.

#### Dicas:

- Se os dados armazenados no cartão de memória não puderem ser reproduzidos, será exibido brevemente o comunicado "SD ERROR" (Erro SD).
- O tempo de carregamento necessário depende do tipo e da capacidade do cartão de memória.

### Retirar o cartão de memória

- Prima o cartão de memória até que seja libertado.
- Retire o cartão de memória da ranhura do cartão

### Selecionar música

- Prima brevemente o botão ou para mudar para a faixa anterior/seguinte.

Pesquisa rápida com um clique longo do botão ou o botão .

Prima o botão para alterar a pasta durante a reprodução.

#### Dicas:

- Prima o botão 1 e o ecrã mostrará o nome da música.
  - Gire o botão de controlo do volume para selecionar a música pretendida.
- Se a música atual estiver sendo reproduzida por mais de 3 segundos. Prima o botão 1 e gire o selecionador uma vez para a esquerda ou para a direita para voltar a reproduzir a música.

### Seleção de pasta (somente no modo MP3/WMA)

- Prima o botão 1 e mantenha apertado o selecionador para regressar à pasta USB de início.

- Gire o selecionador de configuração do volume para selecionar a pasta desejada.

#### Dicas:

- Ao girar o selecionador alguns saltos para a esquerda ou para a direita irá saltar as pastas antes ou depois da música.

### Interromper a reprodução

- Prima o botão para parar a reprodução ("PAUSE") ou para retomar a reprodução.

### Reprodução breve de todas as músicas (exceto o modo iPod)

A função Scan permite ouvir todos os títulos disponíveis brevemente.

- Prima e mantenha apertado o selecionador durante aprox. 2 segundos para iniciar uma curta audição ou prima brevemente o selecionador para continuar a reproduzir a faixa atualmente em reprodução. Durante uma sessão de audição breve, o ecrã apresenta alternadamente "SCAN" e o nome do ficheiro.

#### Dica:

Podemos definir o tempo de audição (consulte o capítulo "Configurações do utilizador", secção "Introduzir configurações no menu "VARIOUS" (Diversos), secção de menu "SCAN TIME" (Tempo de reprodução).





Prima o botão DIS ou prima-o várias vezes para se deslocar entre as seguintes

## Repeter a reprodução de músicas ou pastas individuais

Prima o botão **RPT** para se deslocar entre os modos de reprodução:

| Operação | Comunicado do ecrã   | Significado                  |
|----------|----------------------|------------------------------|
| iPod     | <b>REPEAT TRACK</b>  | Volta a reproduzir uma pasta |
| MP3/WMA  | <b>REPEAT TRACK</b>  | Volta a reproduzir uma pasta |
|          | <b>REPEAT FOLDER</b> | Volta a reproduzir uma pasta |
| Geral    | <b>REPEAT OFF</b>    | Reprodução normal            |

Se a função REPEAT estiver ativada, no ecrã aparece o símbolo (repetir faixa) ou (repetir pasta).

## Configuração do ecrã

indicações do ecrã:

| Operação     | Comunicado/símbolo      | Significado         |
|--------------|-------------------------|---------------------|
| MP3/WMA/iPod | <b>PLAYTIME 00:15</b>   | Tempo de reprodução |
|              | <b>TOTAL TIME 03:37</b> | Duração da música   |
|              | <b>CLOCK 18:40</b>      | Hora                |

|                 |  |
|-----------------|--|
| <b>ALL INFO</b> | Todas as informações na forma de texto rolante |
|-----------------|--|

Dica:

Sempre que uma música for alterada, o ecrã mostra brevemente o nome do arquivo no modo MP3/WMA e o nome da música no modo iPod e, em seguida, restabelece a informação configurada do ecrã.

## Modo de navegador

No modo de navegador, pode encontrar e selecionar com precisão uma música específica armazenada num MP3/WMA ou iPod sem interromper a reprodução atual. Utilizar o ecrã no modo MP3/WMA

No modo MP3/WMA, pode selecionar e reproduzir qualquer música de uma pasta armazenada no suporte de dados.

Prima brevemente o botão 1 para entrar no modo de revisão MP3/WMA.

No ecrã, piscará o símbolo . Será exibida a música reproduzida atualmente.

Dicas:

- Se a seleção não for confirmada, o navegador permanece ligado durante 5 minutos.
- Prima e mantenha pressionado o botão 1 para sair do modo de visualização em qualquer momento.

Repita este passo até que a música desejada seja selecionada.

## Utilizar o navegador no modo iPod

No modo iPod, pode selecionar e reproduzir músicas por categoria.

Prima brevemente o botão 1 para passar ao modo iPod.

Dicas:

- Se a seleção não for confirmada, o navegador permanece ligado durante 5 minutos.
- Prima e mantenha pressionado o botão 1 para sair do modo de visualização em qualquer momento.

Gire o selecionador para indicar a pasta desejada e confirme a sua seleção apertando o selecionador. Apresenta a primeira pasta da categoria selecionada.

Repita este passo até que a música desejada seja selecionada. Começará a reprodução. Fecha-se o modo de navegação.



## Modo MP3/WMA/iPod | modo Bluetooth®

### Pesquisa de nomes de músicas (exceto o modo iPod)

Em suportes MP3/WMA, pode-se pesquisar músicas por nome de arquivo e reproduzir a música desejada.

- Prima o botão 1  durante aprox. 2 segundos para iniciar a pesquisa. Agora pode inserir um nome para um arquivo com até 16 caracteres:

#### Dicas:

- Não é necessário inserir um nome de arquivo completo. Também pode inserir apenas o primeiro caráter de nome do arquivo e selecionar o título da música desejada na lista de títulos encontrados.
- Após a pesquisa, ao premir o botão 1  em qualquer momento pode sair do modo de revisão.
- Gire o seletor para indicar o símbolo do item pesquisado.
- Prima brevemente o seletor para passar para a próxima posição.
- Prima e mantenha apertado o seletor durante aprox. 2 segundos para iniciar a pesquisa. Todos os títulos correspondentes ao nome do arquivo inserido serão exibidos.
- Se necessário, gire o seletor para indicar o título.
- Prima o seletor brevemente para iniciar a reprodução.

### Bluetooth

Pode conectar-se via Bluetooth a outros dispositivos compatíveis com o Bluetooth, tais como um telemóvel ou um MP3. Desta forma, o autorrádio pode ser utilizado como dispositivo mãos-livres para os telemóveis ligados ao mesmo, bem como para controlar a saída de som de outros dispositivos Bluetooth e reproduzir o som dos altifalantes do autorrádio (função Bluetooth® streaming).

Se uma aplicação de navegação estiver instalada num dos telemóveis ligados autorrádio, poderá reproduzir as mensagens da aplicação de navegação simultaneamente com a fonte áudio interna do autorrádio (ex. rádio). Além disso, pode ajustar os níveis de volume de ambas as fontes de som. Consulte o capítulo "Outras funções no menu Bluetooth", secção "Ligar/desligar a reprodução conetada" e "Ajustar o nível do volume".

#### Dica:

Se utilizar um auricular, também pode ligar um microfone externo (ver capítulo "Instruções de instalação").

A tecnologia Bluetooth é uma ligação sem fios de curto alcance. Portanto, os dispositivos Bluetooth devem estar localizados perto do autorrádio (dentro do veículo) para estabelecer e manter uma conexão com o autorrádio. Para estabelecer uma ligação Bluetooth, primeiro deve emparelhar o autorrádio com um dispositivo Bluetooth®. Quando os dispositivos ficarem emparelhados, uma conexão Bluetooth é automaticamente estabelecida de forma imediata. Esta conexão durará enquanto o dispositivo Bluetooth estiver dentro do alcance. Uma chamada interrompida, p. ex., se o seu telemóvel ficar fora do alcance do Bluetooth, será

restabelecida assim que voltar ao alcance do Bluetooth.

Pode ligar 2 dispositivos Bluetooth (Twin Connet) ao o seu autorrádio ao mesmo tempo. Pode ligar dois telemóveis ao mesmo tempo, mas apenas um dispositivo no streaming. Quando um novo dispositivo for ligado ao autorrádio do automóvel, a ligação aos dispositivos atualmente conetados é automaticamente interrompida. O autorrádio permite emparelhar até o máximo de 5 dispositivos Bluetooth diferentes, cada um dos quais pode ser facilmente conetado de volta ao autorrádio no futuro.

### Menu Bluetooth

O menu Bluetooth inclui todas as funções que permitem emparelhar, ligar e gerir dispositivos Bluetooth.

#### Visualização do menu Bluetooth

- Prima brevemente o botão MENU para abrir o menu do utilizador.
- Gire o seletor até selecionar a opção de menu "BLUETOOTH".
- Prima o seletor para abrir o menu Bluetooth.
- Gire o seletor até que o ponto desejado seja selecionado.
- Introduza a configuração (ver os pontos seguintes).
- Prima brevemente o botão MENU para sair do menu.





**Dicas:**

- A saída automática do menu Bluetooth® ocorre cerca de 30 segundos após a última pressão do botão, voltando-se à fonte de áudio atual.
- Para voltar ao nível superior no menu, gire o selecionador até que esteja selecionada a opção „<<<<“ e depois carregue no selecionador.
- Quando o processo Bluetooth® está em curso (por exemplo, a restauração da conexão com o último dispositivo conectado), as funções Bluetooth® são bloqueadas. Se tentar abrir o Bluetooth durante este tempo, no ecrã aparece brevemente o comunicado "LINK BUSY" (Chamada ocupada).

Para interromper a conexão Bluetooth e abrir o menu Bluetooth®, prima o botão

**Emparelhar e conectar-se a um telemóvel****Dica:**

A este autorrádio podem ser ligados até 5 dispositivos Bluetooth. Se o dispositivo estiver conectado a um telemóvel, a chamada será automaticamente interrompida se outro telemóvel estiver ligado.

Se tentar ligar um sexto dispositivo Bluetooth®, será apresentada a mensagem "PHONE LIST FULL - PLEASE DELETE ENTRIES FROM LIST" (Lista telefónica cheia - elimine itens da lista).

**Acoplar e ligar um telemóvel****Dica:**

Se o dispositivo estiver conectado a um telemóvel, a chamada será automaticamente interrompida se outro telemóvel estiver ligado.

- Selecione "PAIRING" (Emparelhamento) no menu Bluetooth®.
- Prima o selecionador para abrir o menu. O item de menu "MOBILE PHONE" (telemóvel) foi selecionado.
- Prima o selecionador para o emparelhar com o seu telemóvel.

O ecrã apresenta alternadamente "ENTER PIN" (Introduza o PIN) e o PIN atualmente guardado (padrão "1234"). O ícone Bluetooth® também pisca. Agora, durante cerca de 2 minutos, o sistema realizará o reconhecimento do autorrádio através do seu telemóvel Bluetooth® e realizará a conexão.

- Procure no seu telemóvel o autorrádio (nome Bluetooth®). Se necessário, introduza o código PIN apresentado no autorrádio. Quando o autorrádio estiver ligado a um telemóvel e for feita uma conexão entre eles, no ecrã pode aparecer o comunicado "PAIRED" (Emparelhado) e depois "CONNECTED" (Conetado).

**Dica:**

Se nenhuma conexão puder ser estabelecida, o comunicado "CONNECT FAILED" (Ligação falhada) é exibido por um tempo.

**Acoplar e conetar um dispositivo Bluetooth® Streaming****Dica:**

Se o rádio estiver atualmente ligado a um dispositivo com função de streaming de dados, esta conexão será automaticamente interrompida se outro dispositivo de streaming de dados for conetado.

- Selecione "PAIRING" (Emparelhamento) no menu Bluetooth®.
- Prima o selecionador para abrir o menu. O item de menu "MOBILE PHONE" (telemóvel) foi selecionado.
- Gire o selecionador para indicar o item de menu "STREAMING" (Transmissão de dados em streaming contínuo).
- Prima o selecionador para ligar ao seu telemóvel. O código PIN atualmente guardado (padrão "1234") é apresentado no visor. Se necessário, introduza o código PIN do dispositivo de transmissão de dados.
- Gire o selecionador para indicar um número para a posição em questão.
- Prima o selecionador para se mover até à próxima posição.

**Dica:**

Nem todos os dispositivos de streaming requerem a introdução de um código PIN no autorrádio. No entanto, em alguns dispositivos, terá de introduzir o código PIN no autorrádio. Neste caso, prima o selecionador até que a última posição seja salva, confirmando assim o código PIN atual e, em seguida, insira o código no dispositivo de streaming. O ecrã apresenta alternadamente "ENTER PIN" (Introduza o PIN) e o PIN atualmente guardado (padrão "1234"). O ícone Bluetooth® também pisca. Agora, durante cerca de 2 minutos, o dispositivo de streaming reconhece o autorrádio.



## Bluetooth®

Procure no seu telemóvel o autorrádio (nome Bluetooth®) e estabeleça uma conexão. Se necessário, introduza o código PIN apresentado no autorrádio. Quando emparelhar o autorrádio com um dispositivo de transmissão de dados e estabelecer uma conexão entre eles, no ecrã pode aparecer o comunicado "PAIRED" (Emparelhado) e depois "CONNECTED" (Conetado).

### Dicas:

- Se nenhuma conexão puder ser estabelecida, o comunicado "CONNECT FAILED" (Ligação falhada) é exibido por um tempo.
- Depois de emparelhar o dispositivo Bluetooth® e o autorrádio, o ícone Bluetooth® aparece no ecrã ✖.
- Depois de se ligar, o autorrádio tenta reconectar-se automaticamente ao último dispositivo conetado. Se uma tentativa de ligação não se realizar corretamente, o ecrã mostra brevemente o comunicado "NO DEVICE". Como alternativa, pode tentar restabelecer uma conexão Bluetooth.

## Conexão dupla

Para conetar dois dispositivos Bluetooth® ao autorrádio ao mesmo tempo, ative a função Twin Connet no menu Bluetooth® (ver capítulo "Outras funções no menu Bluetooth®", secção "Ativar/desativar Twin Connet"). Se dois telemóveis estiverem conetados ao autorrádio automóvel, selecione um deles como o telemóvel principal (ver capítulo "Outras funções no menu Bluetooth®", secção "Gestão de dispositivos emparelhados"). Quando a função Twin Connet estiver ativada, o telefone atualmente ligado é automaticamente definido como o telefone principal. Se nenhum telefone estiver ligado ao autorrádio, o último telefone ligado é definido como o telefone principal. Na lista de telefones, junto ao nome Bluetooth® do telefone principal aparecerá um asterisco (✖).

### Dicas:

- Apenas o telefone principal é usado para fazer chamadas de saída.
- O utilizador só tem acesso à lista telefónica do telefone principal.
- Pode seleccionar outro telefone conetado como telefone principal em qualquer momento.

## Funções do telefone

### Atender/rejeitar uma chamada de entrada

No caso de uma chamada de entrada, no ecrã aparece, alternadamente, o comunicado "INCOMING CALL" (Chamada recebida) e o número que efetua a chamada. A fonte de áudio atual é silenciado e os altifalantes do autorrádio emitem o som de uma chamada telefónica.

### Dica:

Se o número que realiza a chamada não aparecer, no ecrã, em vez do número, aparece o comunicado "PRIVATE NUMBER" (Desconhecido). Se o número e o nome do assinante forem memorizados, serão exibidos durante a chamada (ver secção "Memorizar o número de telefone no autorrádio" neste capítulo).

Prima o botão  para atender a chamada. No ecrã aparece o comunicado "CALL" (Chamada) e a hora atual da chamada.

Prima o botão  para rejeitar a chamada ou terminar a chamada atual. No ecrã aparecerá o comunicado "CALL END" (Chamada terminada).

### Dicas:

- Durante uma chamada, pode alterar o nível de volume usando o controlo de volume ou desligar o microfone e os altifalantes pressionando brevemente o botão Ligar/Desligar.
- O volume mínimo de chamadas pode ser definido no menu do utilizador (ver "configurações do utilizador"; "Efetuar configurações no menu "VOLUME" (Volume); secção do menu "HANDSFREE VOL" (Modo mãos-livres).
- Com o apertar de um botão  pode deslocar-se entre os altifalantes do autorrádio e o

telemóvel.

- Se uma segunda chamada for recebida durante uma chamada telefónica, a segunda chamada não pode ser atendida através do autorrádio.
- Se o autorrádio for desligado com a ignição ligada, ligar-se-á automaticamente quando receber uma chamada. Isso permite falar através do kit mãos-livres. O autorrádio desliga-se automaticamente no final da conversa.



### Realizar uma chamada

- No menu Bluetooth®, selecione "DIAL NEW NUMBER" (Selecionar um novo número).
- Prima o selecionador para abrir o menu de entrada de número. Agora pode introduzir um número de telefone com um máximo de 20 dígitos:
- Gire o selecionador para indicar um número para a posição em questão.
- Prima o selecionador para se mover até à próxima posição.

#### Dica:

Para regressar à localização anterior a partir do menu de introdução de número, gire o selecionador até selecionar a opção "<" e, em seguida, prima o selecionador.

➤ Prima o botão  para ligar para o número que introduziu. O comunicado "CALLING" e o número selecionado são apresentados alternadamente no ecrã. Assim que o interlocutor atender a chamada, o ecrã apresenta o comunicado "CALL" (Chamada) e a hora atual da ligação. Depois de terminar a chamada, a mensagem "CALL END" (Chamada terminada) aparece brevemente.

### Selecionar um registo da lista telefónica

#### Dica:

Esta função só está disponível se for copiada a lista telefónica de um telemóvel ligado para o autorrádio (ver capítulo "Funções da lista telefónica").

- No menu Bluetooth®, selecione o item de menu "PAIRING" (Emparelhamento).  
Prima o selecionador para abrir a lista telefónica.  
O ecrã apresenta a primeira entrada na lista telefónica.
- **Dica:**  
Se a lista telefónica ainda não for transferida, o ecrã apresenta brevemente "PHONEBOOK NOT AVAILABLE" (Lista telefónica não disponível).
- No menu Bluetooth®, selecione o item de menu "PBSEARCH" (Pesquisa na lista telefónica).
- Prima o selecionador para abrir o menu de entrada de número.
- Gire o selecionador para introduzir as letras iniciais da entrada que pesquisa.
- Prima o selecionador para confirmar a seleção.

O ecrã apresenta a primeira entrada da lista telefónica que começa com a letra selecionada.

#### Dica:

Se não houver nenhuma entrada com a letra de início selecionada na lista telefónica, no ecrã fica brevemente apresentado o comunicado "NOT FOUND" (Não encontrado).

- Gire o selecionador para indicar uma entrada diferente.
- Prima o selecionador ou o botão  para chamar o número. O ecrã exhibe alternadamente "CALLING" (Ligar) e o número marcado.

#### Dica:

Também pode ligar para um número da lista telefónica utilizando a função de marcação rápida (ver "Marcar rapidamente entradas da lista telefónica" neste capítulo).

### Fazer uma chamada usando a marcação por voz (Voice dial)

#### Dica:

Para utilizar esta função, a função de marcação por voz deve ser suportada pelo telemóvel conetado.

- No menu Bluetooth®, selecione "VOICE DIAL" (Marcação por voz).
- Prima o botão  ou o selecionador para ativar a função de reconhecimento vocal. O autorrádio será silenciado e o visor exibirá "SPEAK NOW" (Fale agora).
- Introduza o nome do interlocutor desejado.

#### Dicas:

- Se não existir uma conexão Bluetooth® quando a função de reconhecimento vocal estiver ativada, será brevemente apresentado "VOICE DIAL FAILED-NO BT CONNECTION"



## Bluetooth®

- Se o nome pronunciado não for reconhecido ou o tempo limite para o reconhecimento vocal for ultrapassado, será brevemente apresentado "DIAL FAILED" (Falha na seleção).
- Ao apertar o botão, interromperá o reconhecimento de voz.
- Lembre que a duração do reconhecimento de voz é limitada e depende dos parâmetros do telemóvel.
- Também pode ativar o reconhecimento de voz utilizando a função de marcação rápida (consulte "Marcação rápida no caso de marcação por voz" neste capítulo).

### Gravar o número de telefone no autorrádio

Pode armazenar números de telefone no autorrádio usando a função de marcação rápida (consulte a próxima secção).

O número de telefone será guardado para o telefone atualmente conetado e só estará disponível para este telefone. O autorrádio pode armazenar até cinco números para cada um do máximo de cinco dispositivos conetados.

- Introduza o número como descrito em "Fazer uma chamada".
- Prima e mantenha apertado o botão de memória desejado 1 - 5 > durante aprox. 2 segundos para guardar apenas o número.
- Mantenha apertado o selecionador durante aprox. 2 segundos para introduzir o nome da entrada. Agora pode introduzir um nome com um máximo de 15 caracteres.
- Gire o selecionador para indicar o símbolo do item pesquisado.
- Prima o selecionador para se mover até à próxima posição.  
**Dica:**  
Para regressar à localização anterior a partir do menu de introdução de número, gire o selecionador até selecionar a opção "<" e, em seguida, prima o selecionador.
- Prima e mantenha apertado o botão de memória desejado > durante aprox. 2 segundos para guardar o número e o nome.  
O ecrã exibe brevemente "NUMBER SAVED" (Número gravado). Em seguida, voltará ao menu Bluetooth®, até ao ponto "DIAL NEW NUMBER" (Selecionar um novo número).

### Dicas:

- O número guardado anteriormente no botão será substituído por um novo número.
- Se desconetar o seu telefone, os números atribuídos a ele serão excluídos automaticamente.

### Marcação rápida de qualquer número de telefone ou do último número marcado ou de um número armazenado

Usando a função de marcação rápida, pode fazer uma chamada sem selecionar uma função no menu Bluetooth®.

Para ligar para o número marcado mais recentemente,

prima o botão . O ecrã apresenta o último número marcado.

### Dica:

Se um telemóvel não estiver atualmente conetado, é apresentado o menu Bluetooth®. Foi selecionado o ponto "PAIRING" (Aparelhamento).

Prima o botão  para ligar para um determinado número. O ecrã exibe alternadamente "CALLING" (Ligar) e o número marcado.

Para ligar para um número armazenado,

prima o botão .



Prima o botão de memória 1 - 5 > para ligar para o número aí guardado.

### Dica:

Se nenhum número for armazenado no botão de memória selecionado, aparece brevemente o comunicado "NO NUMBER" (Sem número).

Prima o botão  para ligar para um determinado número. O ecrã exibe alternadamente "CALLING" (Ligar) e o número marcado.

Para ligar para qualquer número,

- Prima o botão .
- Prima o selecionador para abrir o menu de introdução e introduzir o número (para mais detalhes sobre como introduzir o número, consulte "Fazer uma chamada" em "Fazer uma chamada")
- Prima o botão  para ligar para o número que selecionou. O ecrã exibe alternadamente "CALLING" (Ligar) e o número marcado.





## Bluetooth®

### Marcação rápida a partir da lista telefónica

#### Dica:

Requisito para utilizar essa função:

- Copiar a lista telefónica do telemóvel conetado para o autorrádio do automóvel (ver capítulo "Funções da lista telefónica").
- configurar a marcação rápida das entradas da lista telefónica (ver capítulo "Outras funções no menu Bluetooth®, secção "Definir a função das teclas de marcação rápida").

Para marcar e ligar para um número da lista telefónica utilizando a função de marcação rápida, prima e mantenha apertado o botão  por cerca de 2 segundos.

O ecrã apresenta a primeira entrada da lista telefónica ou a função de pesquisa da lista telefónica.

Se necessário, selecione outra entrada, conforme indicado em "Selecionar uma entrada da lista telefónica".

Prima o botão  para ligar para um determinado número. O ecrã exibe alternadamente "CALLING" (Ligar) e o número marcado.

### Marcação rápida para a função de seleção por voz

#### Dica:

Requisito para utilizar essa função:

- o telemóvel conetado deve ter a função de marcação por voz,
- configurar a marcação rápida para a marcação por voz (ver capítulo "Outras funções no menu Bluetooth®, secção "Ajuste das funções dos botões de marcação rápida").

Para ativar o reconhecimento de voz utilizando a marcação rápida,

- ☛ Prima e mantenha apertado o botão  durante aprox. 2 segundos. O autorrádio será silenciado e o visor exibirá "SPEAK NOW" (Fale agora).
- ☛ Introduza o nome do interlocutor desejado.

### Modo Bluetooth® Streaming

Pode reproduzir a música armazenada num dispositivo de áudio Bluetooth® através dos altifalantes do autorrádio se o dispositivo de áudio suportar o Bluetooth A2DP (Advanced Audio Distribution Profile).

#### Iniciar o modo de streaming Bluetooth

- ☛ Prima o botão SRC repetidamente até o ecrã mostrar "BT-STREAM".

Começará a reprodução.

#### Dicas:

- O modo de streaming Bluetooth só pode ser selecionado quando o dispositivo de streaming apropriado estiver conetado.
- Se a conexão com o dispositivo de streaming for interrompida durante a reprodução, aparece brevemente o comunicado "CONNECTION LOST" (Sem conexão), e o autorrádio muda para a fonte de áudio anterior.
- Se receber uma chamada telefónica enquanto ouvir música, a música não será reproduzida até a chamada terminar.

#### Selecionar música

☛ Prima brevemente o botão  ou para mudar para a faixa anterior/seguinte.

ou

☛ Prima brevemente o botão  ou para mudar para a faixa anterior/seguinte.

ou

☛ Prima brevemente o botão  ou para mudar para a faixa anterior/seguinte.

#### Interromper a reprodução

☛ Prima o botão  para parar a reprodução ("PAUSE") ou para retomar a reprodução.

#### Funções da lista telefónica

Copiar as entradas da lista telefónica de um telemóvel ligado para o sistema áudio do automóvel

Pode-se copiar as entradas da lista telefónica do telemóvel conetado para o autorrádio para ligar para os números guardados na lista telefónica pelo autorrádio.

#### Dicas:

- Apenas os números armazenados na memória do telefone são copiados para o rádio, com a exclusão dos contatos armazenados no cartão SIM.





- Copiando não se elimina a lista telefónica do telemóvel.
- O utilizador só tem acesso à lista telefónica do telefone principal se dois telemóveis estiverem conetados em simultâneo com o autorrádio do veículo.

O autorrádio permite gravar as listas telefónicas dos telefones conetados, mas o número total de entradas não deve ultrapassar 1000. Se no telefone foram guardados vários números para um contato (por exemplo, telefone fixo, telemóvel, trabalho, etc.), o autorrádio do automóvel guarda cada número como uma entrada separada.

Cada entrada consiste num nome e um número contendo até 20 caracteres ou dígitos cada um.

**Dica:**

Não desligue o autorrádio enquanto estiver a ser copiada a lista telefónica. Se o rádio estiver desligado ou por outro motivo não houver alimentação elétrica, recomece a copiar novamente.

➤ No menu Bluetooth®, selecione "DOWNLOAD P-BOOK" (Descarregar a lista telefónica).

➤ Prima o seletor e no ecrã aparecerá "PLEASE CONFIRM" (Por favor, confirme).

➤ Prima novamente o seletor.

No ecrã aparece "PHONEBOOK DOWNLOADING-PLEASE WAIT" (a descarregar a lista telefónica, por favor aguarde). Quando o carregamento estiver completo, aparecerá brevemente "DOWNLD COMPLETE" (Carregamento concluído com sucesso).

**Dicas:**

- Para cancelar a operação, prima o botão .
- Se a cópia da lista telefónica falhar, aparecerá brevemente "DOWNLOAD FAILED" (Erro no carregamento).
- Se a capacidade de memória da lista telefónica for ultrapassada durante a realização da cópia, aparecerá brevemente "PHONEBOOK FULL" (Lista telefónica cheia). As entradas da lista telefónica que foram copiadas até agora permanecem guardadas.
- Se, depois da última cópia, as entradas no seu telemóvel tiverem sido concluídas ou alteradas, pode atualizar a lista telefónica guardada no autorrádio, efetuando novamente a operação de cópia. Se a capacidade de memória do autorrádio for ultrapassada durante a atualização, elimine primeiro a lista telefónica anteriormente copiada (ver ponto seguinte) ou desligue outro telemóvel, se necessário, e as entradas no autorrádio serão eliminadas do autorrádio (ver capítulo "Outras funções no menu Bluetooth®", secção "Gerir dispositivos emparelhados").

**Apagar a lista telefónica de um telemóvel na memória do autorrádio**

Pode eliminar a lista telefónica de um telemóvel conetado.

**Dica:**

O telefone permanece conetado.

➤ No menu Bluetooth, selecione "DELETE P-BOOK" (Eliminar lista telefónica).

➤ Prima o seletor e no ecrã aparecerá "PLEASE CONFIRM" (Por favor, confirme).

➤ Prima o seletor, e o ecrã apresentará "PLEASE CONFIRM" (Por favor, confirme).

**Outras funções no menu Bluetooth****Ligar/desligar a função de conexão dupla**

Ligue/desligue a conexão dupla (dois dispositivos Bluetooth® podem ser ligados ao autorrádio ao mesmo tempo).

➤ Selecione "TWIN CONNECT" no menu Bluetooth®.

➤ Prima o seletor para alterar a configuração.

➤ Gire o seletor para alternar entre ON (Ligado) e OFF (Desligado).

➤ Prima o seletor para confirmar a configuração.

**Alterar o código PIN Bluetooth®**

O autorrádio tem o código PIN Bluetooth® padrão de fábrica "1234", que tem de introduzir, por exemplo, no seu telemóvel quando o emparelhar com o dispositivo. Este código PIN pode ser alterado.

➤ Selecione "PIN EDIT" (Alterar código PIN) no menu Bluetooth®

➤ Prima o seletor para abrir o menu de entrada de número. O PIN atual será exibido.





- Prima novamente o selecionador. Agora pode introduzir o código PIN:
- Gire o selecionador para indicar um número para a posição em questão.
- Prima o selecionador para se mover até à próxima posição.

#### Gestão de dispositivos emparelhados

No menu Bluetooth®, pode gerir dispositivos Bluetooth® emparelhados (telemóveis, dispositivos de streaming, p. ex. leitores de MP3).

As listas de telemóveis e dispositivos de streaming apresentam os nomes ou endereços de dispositivos Bluetooth® emparelhados. Aqui, pode-se fazer:

- Interromper a ligação com o dispositivo Bluetooth® atualmente conetado
- Conetar a um dos dispositivos Bluetooth® emparelhados
- Eliminar um dispositivo Bluetooth® emparelhado
- Selecione o telefone principal (no caso da função Twin Connet)

- No menu Bluetooth®, selecione "PHONE LIST" (lista telefónica) ou "STREAMING LIST" (Lista de dispositivos de streaming).
- Prima o selecionador para abrir o menu. É apresentado o primeiro dispositivo da lista.

Dica:

Se nenhum dispositivo estiver emparelhado, aparecerá brevemente "EMPTY LIST" (Lista vazia).

- Gire o selecionador para indicar outro dispositivo ou a opção "DELETE ALL" (Apagar tudo). As seguintes opções estão disponíveis para conetar o dispositivo visualizado:

- Prima o botão 

-ou-

- Prima o selecionador para abrir o menu.
- Selecione o item de menu "CONNECT" (Ligar).

**Dica:**

o item de menu "CONNECT" (Conetar) aparece só quando o dispositivo não estiver conetado. Quando o dispositivo estiver conetado, aparece brevemente "CONNECTED" (Ligado) e regressa-se à lista de dispositivos.

**Dica:**

Se nenhuma conexão puder ser estabelecida, o comunicado "CONNECT FAILED" (Ligação falhada) é exibido por um tempo. Se a unidade já estiver ligada, aparece brevemente "CONNECT EXIST" (Conexão estabelecida).

Para desligar a conexão ao dispositivo apresentado,

- Prima o botão 

-ou-

- Prima o selecionador para abrir o menu.

- Selecione o item de menu "DISCONNECT" (Desconetar).

**Dica:**

o item de menu "DISCONNECT" (Desconetar) só aparece quando a unidade estiver conetada. No ecrã aparecerá brevemente "DISCONNECTED" (Desconetado) e voltar-se-á à lista de dispositivos.

**Dica:**

Se o dispositivo não for conetado, aparecerá brevemente o comunicado "NO CONNECTION" (Sem conexão).

Para eliminar um dispositivo emparelhado apresentado no ecrã,

- Prima e mantenha apertado o botão  durante aprox. 2 segundos.

-ou-

- Prima o selecionador para abrir o menu.
- Selecione o item de menu "DELETE" (Apagar).
- Se apertar o seletor, o ecrã apresenta brevemente o comunicado "DELETED" (Apagado) e voltar-se-á à lista de dispositivos.

**Dica:**

Se eliminar um telefone emparelhado, a lista telefónica que copiou deste telefone e os números atribuídos a ele serão automaticamente apagados.





Para selecionar o dispositivo que aparece no ecrã como telefone principal,

- Prima o selecionador para abrir o menu.
- Selecione o item do menu "SET AS MASTER" (Definir como telefone principal).

**Dica:**

Item de menu "SET AS MASTER" (Definir como telefone principal) só aparece se dois telemóveis estiverem ligados em simultâneo com o autorrádio do automóvel.

- Prima o seletor para retornar à lista de dispositivos e o símbolo de asterisco (\*) aparecerá ao lado do nome Bluetooth® do dispositivo.
- Para eliminar todos os telemóveis ou dispositivos de streaming emparelhados,
  - selecione o item de menu "DELETE ALL" (Apagar tudo).
  - Prima o seletor e no ecrã aparecerá "PLEASE CONFIRM" (Por favor, confirme).
  - Prima novamente o selecionador.

No ecrã aparecerá brevemente o comunicado "EMPTY LIST" (lista vazia).

**Definir a função dos botões de marcação rápida**

Pode escolher se um clique longo no botão  abre a lista telefónica diretamente, abre a função de pesquisa da lista telefónica ou ativa a marcação por voz.

- No menu Bluetooth®, selecione o item "SOFTKEY" (botão programável).
- Prima o selecionador para alterar a configuração.
- Gire o selecionador para se deslocar entre as configurações "SEARCH" (Pesquisa; para a função de pesquisa), "P-BOOK", (Lista telefónica; para a Lista telefónica) e "VOICE" (Idioma; para a marcação por voz).
- Prima o selecionador para confirmar a configuração.

**Definir o modo de trabalho Bluetooth® Streaming**

Para reproduzir música, selecione entre o dispositivo Bluetooth® e um telemóvel Android com o controlo da aplicação.

- No menu Bluetooth®, selecione "BT MUSIC MODE" (Modo de música BT).
- Prima o selecionador para abrir o menu.
- Gire o selecionador para se deslocar entre as configurações "STREAMING MODE" (Modo de streaming; para dispositivos de streaming) e "APP MODE" (Modo App; para telemóveis Android com controlo de aplicações).

- Prima o selecionador para confirmar a configuração.

**Ligar/desligar a reprodução conetada**

Condição: O telemóvel deve estar conetado ao autorrádio como um dispositivo de streaming. Quando selecionar a opção ON, as mensagens de navegação do telemóvel ligado são transmitidas em simultâneo com a fonte de som ativa do autorrádio (p. ex. rádio).

- No menu Bluetooth®, selecione "BT NAVI MIX".
- Prima o selecionador para alterar a configuração.
- Gire o selecionador para alternar entre ON (Ligado) e OFF (Desligado).
- Prima o selecionador para confirmar a configuração.

**Ajuste do volume**

Só possível quando a função de reprodução conetada (BT NAVI MIX ON) estiver ativada: Graças a esta opção, pode aumentar ou diminuir o volume das mensagens de navegação, ajustando-o ao volume de outra fonte de áudio ativa. Configurações: -5 até +5.

- No menu Bluetooth®, selecione a opção "BT NAVI GAIN" (Nível de volume da mensagem de navegação BT).
- Prima o selecionador para alterar a configuração.
- Gire o selecionador para ajustar o volume.
- Prima o selecionador para confirmar a configuração.

## Fontes de som externas

### Tomada frontal AUX-IN



**Perigo!**

**Risco aumentado de lesões causadas pela ficha.**

Em caso de acidente, a ficha que sai da tomada Front-AUX-IN pode causar lesões. A utilização de uma ficha ou um adaptador simples aumenta o risco de lesões.

Por este motivo, recomenda-se a utilização de fichas angulares.

Se uma fonte de áudio externa, como um leitor de MP3, estiver ligada à tomada AUX-IN frontal, pode selecioná-la com o botão SRC. Depois, no ecrã aparecerá o comunicado "AUX".







## Configurações de som

### Configurações de som

No menu "AUDIO", pode alterar os seguintes ajustes de som:

- Definir o nível de graves e agudos
- Equilíbrio do volume dos canais esquerdo e direito (Balance) ou dos altifalantes dianteiros e traseiros (Fader)
- Configuração do aumento dos graves em volume baixo (Loudness)
- Seleção do perfil de som
- Seleção do nível de volume e da frequência da saída do pré-amplificador (Sub-Out).
- Ajuste do atraso para ligar o amplificador externo.
- Ajuste do equalizador de 3 bandas

#### Abrir e fechar o menu "AUDIO"

- Prima brevemente o botão MENU para abrir o menu do utilizador.
- Gire o botão de controlo até seleccionar o item "AUDIO".
- Prima o seccionador para abrir o menu "AUDIO".
- Gire o seccionador até seleccionar a posição seleccionada.
- Introduza a configuração (ver passo seguinte).
- Prima brevemente o botão MENU para sair do menu.

#### Dicas:

- Aproximadamente 15 segundos após o clique de botão, o menu é fechado automaticamente e a fonte de áudio atual retorna ao ecrã.
- Para voltar ao nível superior no menu, gire o seccionador até seleccionar a opção "<<<<" e prima o seccionador.

#### Efetuar ajustes no menu "AUDIO"

##### GRAVES

Nível de graves. Configurações: -7 até +7.

- Ajuste os graves com o seccionador para alterar a configuração e atingir o nível desejado.

##### TREBLE

Nível de graves. Configurações: -7 até +7.

- Ajuste os agudos com o seccionador para alterar a configuração e atingir o nível desejado.

##### BALANCE

Distribuição da potência sonora entre os altifalantes esquerdo e direito Configurações: Configurações: de L9 (lado esquerdo) a R9 (lado direito).

- Ajuste a configuração de potência dos altifalantes esquerdo/direito para alterar a configuração até alcançar a distribuição de potência sonora desejada.

##### FADER

A distribuição da potência sonora entre os altifalantes dianteiros e traseiros Configurações: Configurações: de F9 (frontal) a R9 (traseiro).

- Prima o seccionador para alterar a configuração.
- Gire o seccionador para se deslocar entre as configurações.
- Prima o seccionador para confirmar a configuração.

##### LOUDNESS

Reforço de graves com o volume baixo. Configurações: ON (Ligado), OFF (Desligado).

- Prima o seccionador para alterar a configuração.
- Gire o seccionador para se deslocar entre as configurações.
- Prima o seccionador para confirmar a configuração.

##### PRESET EQ (Perfil sonoro)

Selecione as preconfigurações do equalizador. Configurações: Configurações: POP, ROCK, CLAS (Música clássica), OFF (Desligado, sem preconfigurações).

- Prima o seccionador para alterar a configuração.
- Gire o seccionador para se deslocar entre as configurações.
- Prima o seccionador para confirmar a configuração.

##### SUB-OUT

Defina o nível de volume e a frequência de saída do pré-amplificador.

- Prima o seccionador para abrir o menu.
- Gire o seccionador para se deslocar entre os seguintes itens de menu:
  - FREQUÊNCIA (Frequência; configurações: 80/120/160 Hz)
  - GAIN (Amplificação; configurações: 0 até +7)





## Configurações de som

- Prima o seletor para alterar a configuração para o item de menu selecionado.
- Gire o seletor para definir o nível ou a frequência.
- Prima o seletor para confirmar a configuração.

### AMP DELAY

A configuração de atraso da ligação do amplificador. Configurações: 0,5/ 1,0/1,5/2,0/2,5 segundos e OFF (Desligado; sem atraso).

- Prima o seletor para alterar a configuração.
- Gire o seletor até configurar o atraso desejado
- Prima o seletor para confirmar a configuração.

### Ajuste do equalizador de 3 bandas

O rádio tem um equalizador digital de 3 bandas incorporado. Para cada uma das três bandas, ou seja, agudos, médios e graves, pode selecionar a frequência, bem como ajustar o seu volume. Para sons médios e baixos, o fator de qualidade (fator Q) também pode ser definido. O equalizador também permite ajustar o reforço de graves no volume baixo (X-Bass).

#### Abriu o menu "EQUALIZER" (Equalizador)

- Selecione "EQUALIZER" no menu "AUDIO".
- Prima o seletor para abrir o menu.
- Gire o seletor para se deslocar entre os seguintes itens de menu:
  - EQUALIZER (Equalizador)
  - EQ TREBLE (Tons agudos EQ)
  - EQ MIDDLE (Tons médios EQ)
  - EQ BASS
  - EQ X-BASS

#### Dica:

A saída do submenu ao menu "EQUALIZER" (Equalizador) depois do último uso do botão não é automática. Após a configuração, prima o botão MENU para sair do menu.

#### EQUALIZER (Equalizador)

Ligue ou desligue o equalizador. Configurações: ON (Ligado), OFF (Desligado).

- Prima o seletor para alterar a configuração.
- Gire o seletor para se deslocar entre as configurações.
- Prima o seletor para confirmar a configuração.

#### EQ TREBLE (Tons agudos EQ)

Ajuste a frequência e o nível de agudos do equalizador.

- Prima o seletor para abrir o menu.
- Gire o seletor para se deslocar entre os seguintes itens de menu:
  - FREQUÊNCIA (Frequência; configurações: 10/12,5/15/17,5 kHz)

- GAIN (Amplificação; configurações: -7 até +7)
- Prima o seletor para alterar a configuração para o item de menu selecionado.
- Gire o seletor para definir o nível ou a frequência.
- Prima o seletor para confirmar a configuração.
- Prima o seletor para confirmar a configuração.

#### EQ MIDDLE (Tons médios EQ)

Configuração da frequência e do volume do sons médios do equalizador.

- Prima o seletor para abrir o menu.
- Gire o seletor para se deslocar entre os seguintes itens de menu:
  - FREQUÊNCIA (Frequência; configurações: 0,5/1,0/1,5/2,5 kHz)
  - GAIN (Amplificação; configurações: -7 até +7)
  - Q-FACTOR (Fator Q; ajustes: 0,5/0,75/1,0/1,25)
- Prima o seletor para alterar a configuração para o item de menu selecionado.
- Gire o seletor para definir o nível, frequência ou fator Q.
- Prima o seletor para confirmar a seleção.





## EQ BASS

Ajuste a frequência do equalizador e o nível de graves.

- ☛ Prima o selecionador para abrir o menu.
- ☛ Gire o selecionador para se deslocar entre os seguintes itens de menu:
  - FREQUÊNCIA (Frequência; configurações: 80/100/200 Hz)
  - GAIN (Amplificação; configurações: -7 até +7)
  - Q-FACTOR (Fator Q; ajustes: 1,0/1,25/1,5/2,0)
- ☛ Prima o selecionador para alterar a configuração para o item de menu selecionado.
- ☛ Gire o selecionador para definir o nível, frequência ou fator Q.
- ☛ Prima o selecionador para confirmar a configuração.

## EQ X-BASS

Ajuste da frequência e do volume para aumentar os graves em volume baixo.

- ☛ Prima o selecionador para abrir o menu.
- ☛ Gire o selecionador para se deslocar entre os seguintes itens de menu:
  - FREQUÊNCIA (Frequência; configurações: 60/80/100 Hz)
  - GAIN (Amplificação; configurações: 0 até +3)
- ☛ Prima o selecionador para alterar a configuração para o item de menu selecionado.
- ☛ Gire o selecionador para definir o nível ou a frequência.
- ☛ Prima o selecionador para confirmar a configuração.

## Opções do utilizador

### Visualização dos menus do utilizador e seleção do menu

- ☛ Prima brevemente o botão MENU para abrir o menu do utilizador. O menu do utilizador contém as configurações do utilizador nos seguintes submenus:
  - FM TUNER (Sintonizador FM)
  - DAB TUNER (Sintonizador DAB)
  - AUDIO (ver capítulo "Configurações de som")
  - DISPLAY (Ecrã)
  - VOLUME (Volume)
  - CLOCK (Relógio)
  - VARIOUS (Outras configurações)
  - BLUETOOTH (ver secção "Bluetooth®")
- ☛ Gire o selecionador até que seletione o menu desejado.
- ☛ Prima o selecionador para abrir o menu desejado.
- ☛ Gire o selecionador até selecionar a posição selecionada.

- ☛ Introduza a configuração (ver os pontos seguintes).
- ☛ Prima brevemente o botão **MENU** para sair do menu.

#### Dicas:

- Aproximadamente 15 segundos após o clique de botão, o menu é fechado automaticamente e a fonte de áudio atual retorna ao ecrã.
- Para voltar ao nível superior no menu, gire o selecionador até selecionar a opção "<<<<" e prima o selecionador.

### Introduzir configurações no menu "FM TUNER"

#### TRAFFIC (Informações de tráfego; apenas para a zona de receção EUROPE)

Só é possível no modo de rádio FM: ligar ou desligar a prioridade dos avisos de tráfego. Configurações: ON (Ligado), OFF (Desligado). Configurações: ON (Ligado), OFF (Desligado)

- ☛ Prima o selecionador para alterar a configuração.
- ☛ Gire o selecionador para se deslocar entre as configurações.
- ☛ Prima o selecionador para confirmar a configuração.

Se a prioridade das informações de tráfego estiver ativada, o visor apresenta o ícone .

**REGIONAL (Programas regionais; apenas para a zona de receção EUROPE)**

Só é possível no modo de rádio FM: Ativar/desativar a função REGIONAL. Configurações: ON (Ligado), OFF (Desligado)

- ☛ Prima o selecionador para alterar a configuração.
- ☛ Gire o selecionador para se deslocar entre as configurações.
- ☛ Prima o selecionador para confirmar a configuração.

**SENSITIVITY**

Defina a sensibilidade da pesquisa de estações. Configurações: LO (Baixa), HI (Alta).

- ☛ Prima o selecionador para alterar a configuração.
- ☛ Gire o selecionador para se deslocar entre as configurações.
- ☛ Prima o selecionador para confirmar a configuração.

**HIGH CUT**

Configuração das configurações do filtro que elimina os tons agudos: OFF (desligado), 1, 2, 3

- ☛ Prima o selecionador para alterar a configuração.
- ☛ Gire o selecionador para se deslocar entre as configurações.
- ☛ Prima o selecionador para confirmar a configuração.

**RDS**

Ativar ou desativar a função RDS. Configurações: ON (Ligado), OFF (Desligado)

- ☛ Prima o selecionador para alterar a configuração.
- ☛ Gire o selecionador para se deslocar entre as configurações.
- ☛ Prima o selecionador para confirmar a configuração.

**Dica:**

Se estiver selecionada a região "ASIA" (Ásia), "NORTH AMERICA" (América do Norte), "SOUTH AMERICA" (América do Sul) ou "THAILAND" (Tailândia), a função RDS é automaticamente desativada. O nome da estação sempre será exibido.

**PTY**

Ativar ou desativar PTY. Configurações: ON (Ligado), OFF (Desligado)

- ☛ Prima o selecionador para alterar a configuração.
- ☛ Gire o selecionador para se deslocar entre as configurações.
- ☛ Prima o selecionador para confirmar a configuração.

**PTY TYPES**

Apenas quando a função PTY estiver ativada: Selecionar o tipo de programa.

**Dica:**

Se for selecionado o tipo de programa, será apresentado como um item de menu em vez de "PTY TYPE".



- ☛ Prima o selecionador para alterar a configuração.
- ☛ Gire o selecionador para se deslocar entre os tipos de programa disponíveis.

- ☛ Prima o selecionador para indicar o tipo de programa desejado.

**PTY LANGUAGE (língua PTY; apenas para a área de receção EUROPE)**

Apenas quando a função PTY estiver ativada: pode-se selecionar o idioma para visualizar os tipos de programa. Configurações: ENGLISH (inglês), DEUTSCH (alemão), FRANCAIS (francês).

- ☛ Prima o selecionador para abrir o menu.
- ☛ Gire o selecionador para se deslocar entre os idiomas disponíveis.
- ☛ Prima o selecionador para confirmar o idioma selecionado.

**TUNER ARE (região recetora)**

Selecione a área de receção de radiofrequência. Configurações: EUROPE (Europa), ASIA (Ásia), NORTH AMERICA (América do Norte), SOUTH AMERICA (América do Sul), THAILAND (Tailândia).

- ☛ Prima o selecionador para abrir o menu.
- ☛ Gire o selecionador para se deslocar entre as regiões disponíveis.
- ☛ Gire o selecionador para indicar a área de receção. No ecrã aparecerá "PLEASE CONFIRM" (Por favor, confirmar).
- ☛ Prima o selecionador para confirmar a área de receção selecionada.

**Introduzir ajustes no menu "DAB TUNER"****ANT (ANTENA)**

Ligue ou desligue a fonte de alimentação da antena de 12 V DAB. Configurações: ON (Ligado), OFF (Desligado).

- ☛ Prima o selecionador para alterar a configuração.
- ☛ Gire o selecionador para se deslocar entre as configurações.
- ☛ Prima o selecionador para confirmar a seleção.





## Configurações do utilizador | Introduzir configurações no menu "VOLUME" (Volume)

### SERVICE SCAN

Comece a uma audição breve da estação DAB.

- 🔊 Ao apertar o selecionador, aparecerá o comando CONFIRM (Confirmar).
- 🔊 Prima novamente para começar uma audição breve da estação.

### SERVICE LINK

Selecione o tipo de ligação para ouvir a estação. Configurações:

OFF, ALL, DAB, FM

- 🔊 Prima o selecionador para alterar a configuração.
- 🔊 Gire o selecionador para se deslocar entre as configurações.
- 🔊 Prima o selecionador para confirmar a configuração.

### PRESET

Selecione a opção PRESET (Programação) para DAB2 ou DAB3. Configurações: DAB2: ON (ligado), OFF (desligado), DAB3: ON (ligado), OFF (desligado)

- 🔊 Prima o selecionador para alterar a configuração.
- 🔊 Gire o selecionador para se deslocar entre as configurações.
- 🔊 Prima o selecionador para confirmar a configuração.

### PTY (DAB)

Ativar ou desativar a função DAB PTY. Configurações: ON (ligado), OFF (desligado)

- 🔊 Prima o selecionador para alterar a configuração.
- 🔊 Gire o selecionador para se deslocar entre as configurações.
- 🔊 Prima o selecionador para confirmar a configuração.

### SERVICE NAME

Selecione o número do dígito de SERVICE NAME (Nome da estação). Configurações: DIGIT

8 (dígito 8), DIGIT 16 (dígito 16). 🔊 Prima o selecionador para alterar a configuração.

- 🔊 Gire o selecionador para se deslocar entre as configurações.
- 🔊 Prima o selecionador para confirmar a configuração.

### Fazer ajustes no menu "DISPLAY (Ecrã)

#### DIMMER

Selecione a comutação automática ou manual da luminosidade do ecrã para o modo dia/noite. Configurações: AUTO (a luminosidade do visor é alterada automaticamente quando as luzes do veículo são ligadas/desligadas), MANUAL (a luminosidade do visor pode ser alterada manualmente).

- 🔊 Prima o selecionador para alterar a configuração.
- 🔊 Gire o selecionador para se deslocar entre as configurações.
- 🔊 Prima o selecionador para confirmar a configuração.

O controlo automático da luminosidade do visor só é possível se o rádio for ligado de acordo com as instruções de instalação e se o veículo tiver as ligações adequadas.

### SCROLLING

Selecionar o modo de visualização de texto rolado (por exemplo, quando são apresentados nomes de ficheiros MP3 com mais de 15 caracteres): visualização única ou repetição contínua. Configurações: 1X (visualização única), ON (Ligado; repetição contínua).

- 🔊 Prima o selecionador para alterar a configuração.
- 🔊 Gire o selecionador para se deslocar entre as configurações.
- 🔊 Prima o selecionador para confirmar a configuração.

### IDIOMA

Selecionar o idioma da visualização. Configurações: ENGLISH (Inglês), DEUTSCH (Alemão).

- 🔊 Prima o selecionador para alterar a configuração.
- 🔊 Gire o selecionador para se deslocar entre as configurações.
- 🔊 Prima o selecionador para confirmar a configuração.

### DAY

Altere o valor da iluminação do painel para o modo de dia. Configurações: 01-16.

- 🔊 Prima o selecionador para alterar a configuração.
- 🔊 Gire o selecionador para se deslocar entre as configurações.
- 🔊 Prima o selecionador para confirmar a configuração.



## Configurações do utilizador | Introduzir configurações no menu "VOLUME" (Volume)

### NIGHT

Selecione o valor da iluminação do painel para o modo noturno. Configurações: 01-16.

- ☛ Prima o seccionador para alterar a configuração.
- ☛ Gire o seccionador para se deslocar entre as configurações.
- ☛ Prima o seccionador para confirmar a configuração.

### COLOR

Altere a cor da luz de fundo do painel.

Podem alterar o valor de R (VERMELHO), G (VERDE), B (AZUL) para alterar a cor da iluminação.

- ☛ Prima o seccionador para alterar a configuração "R."
  - ☛ Gire o seccionador para se deslocar entre 0-8.
  - ☛ Prima o seccionador para confirmar a configuração.
- a seguir,
- ☛ Prima o seccionador para alterar a configuração "G."
  - ☛ Gire o seccionador para se deslocar entre 0-8.
  - ☛ Prima o seccionador para confirmar a configuração.
- a seguir,
- ☛ Prima o seccionador para alterar a configuração "B."
  - ☛ Gire o seccionador para se deslocar entre 0-8.
  - ☛ Prima o seccionador para confirmar a configuração.

#### Dica:

É possível seleccionar 729 cores de iluminação do painel alterando o valor R/G/B.

## Fazer ajustes no menu "VOLUME" (Volume)

### ON VOLUME

Defina o volume quando ativar as Configurações: ON VOLUME (Volume ao ligar; 1-50) ou LAST VOLUME (Último volume; o volume configurado como último antes de desligar o autorrádio).



### Perigo! Volume alto

O nível do volume na hora de ligar pode estar inesperadamente alto quando o LAST VOLUME (Último volume) estiver seleccionado e o dispositivo for desligado com o volume alto. Ajuste sempre o volume para moderado.

- ☛ Prima o seccionador para abrir o menu.
- ☛ Gire o seccionador para se deslocar entre os itens do menu "LAST VOLUME" (Último volume) e "ON VOLUME" (Volume na ativação).

Selecione "LAST VOLUME":

- ☛ Prima o seccionador duas vezes para confirmar a configuração.
- Selecione "ON VOLUME":
- ☛ Prima o seccionador para alterar a configuração.
  - ☛ Gire o seccionador para ajustar o volume.
  - ☛ Prima o seccionador para confirmar a configuração.
- Configure o volume mínimo para os avisos de tráfego

### TRAFFIC VOL (volume de informações de tráfego) (apenas na zona de recepção EUROPE)

Configure o volume mínimo para os avisos de tráfego. Configurações: 1 -50.

- ☛ Prima o seccionador para alterar a configuração.
- ☛ Gire o seccionador para ajustar o volume.
- ☛ Prima o seccionador para confirmar a configuração.



## HANDSFREE VOL

Configuração do volume mínimo para chamadas telefônicas. Configurações: 1 -50.

- ☛ Prima o selecionador para alterar a configuração.
- ☛ Gire o selecionador para ajustar o volume.
- ☛ Prima o selecionador para confirmar a configuração.

### Dica:

Podе alterar diretamente o nível de volume durante uma chamada telefônica ajustando o controle de volume.

## BEEP (Som dos botões)

Ativa ou desativa o sinal de confirmação. Configurações: ON (Ligado), OFF (Desligado).

### Dica:

Na hora de gravar as estações de rádio, o tom de confirmação também soa quando for selecionada a opção OFF (Desligado).

- ☛ Prima o selecionador para alterar a configuração.
- ☛ Gire o selecionador para se deslocar entre as configurações.
- ☛ Prima o selecionador para confirmar a configuração.

## Fazer ajustes no menu "CLOCK"

### PERM CLOCK

Ativar ou desativar a função de apresentação contínua das horas: Configurações: ON (Ligado), OFF (Desligado).

- ☛ Prima o selecionador para alterar a configuração.
- ☛ Gire o selecionador para se deslocar entre as configurações.
- ☛ Prima o selecionador para confirmar a configuração.

Quando a indicação de tempo contínuo estiver ativada, o ecrã sempre mostra a hora. Apenas quando o botão for apertado, aparecerá o ecrã para a fonte de som relevante. A hora atual será exibida novamente aproximadamente 15 segundos após a última pressão do botão.

### HOUR MODE

Podе-se selecionar o formato de hora: 12 horas ou 24 horas. Configurações: 12, 24.

- ☛ Prima o selecionador para alterar a configuração.
- ☛ Gire o selecionador para se deslocar entre as configurações.
- ☛ Prima o selecionador para confirmar a configuração.

### SET

Configuração da hora.

- ☛ Prima o selecionador para alterar a configuração.
- ☛ Gire o selecionador para a direita para configurar a hora.
- ☛ Gire o botão para a esquerda para definir os minutos.

- ☛ Prima o selecionador para confirmar a configuração da hora.

### Dica:

No modo de 12 horas (HOUR MODE 12), antes de indicar a hora, está visível a indicação "AM" (antes do meio-dia) ou "PM (tarde).

## RDS CLOCK (ajuste automático da hora) (apenas para a área de receção EUROPE)

Ativar/desativar a configuração automática do relógio utilizando os dados horários da RDS. Configurações: ON (Ligado), OFF (Desligado).

### Dica:

Provavelmente a hora definida pelos dados das horas será incorreta, mesmo que esteja a receber uma estação RDS.

- ☛ Prima o selecionador para alterar a configuração.
- ☛ Gire o selecionador para se deslocar entre as configurações.
- ☛ Prima o selecionador para confirmar a configuração.

## Fazer ajustes no menu "VARIOUS" (Vários)

### DEMO MODE

Ativar ou desativar o modo DEMO. Configurações: ON (Ligado), OFF (Desligado).

- ☛ Prima o selecionador para alterar a configuração.
- ☛ Gire o selecionador para se deslocar entre as configurações.
- ☛ Prima o selecionador para confirmar a configuração.

No modo de demonstração, as funções do dispositivo são apresentadas sob a forma de texto rolando no ecrã.

### SCAN TIME

Define o tempo de audição em segundos. Configurações: 4/8/12/16/60 segundos.

- ▶ Prima o selecionador para alterar a configuração.
- ▶ Gire o selecionador para a direita para configurar a hora.
- ▶ Gire o botão para a esquerda para definir os minutos.
- ▶ Prima o selecionador para confirmar a configuração da hora.

### SWC (Configuração dos botões de comando do volante)

Configurar os botões de comando do volante.

- ▶ Prima o selecionador para abrir o menu.
- ▶ Gire o selecionador para se deslocar entre as funções.
- ▶ Prima o selecionador para indicar a função.
- ▶ Prima e mantenha apertado o botão correspondente no volante durante aprox. 1 segundo para programar o botão com a função selecionada.

### VERSION

Exibe a versão atual do software do rádio.

- ▶ Prima o selecionador para abrir o menu.
- ▶ Gire o selecionador para exibir o número da versão do software atual.

### NORMSET

Reestabelece o configurações de fábrica do autorrádio.

- ▶ Prima o seletor e no ecrã aparecerá "PLEASE CONFIRM" (Por favor, confirme).
- ▶ Prima o selecionador duas vezes para confirmar a reinicialização.

O autorrádio é desligado e são reestabelecidas as configurações de fábrica.

## Configurações de fábrica

Configurações de fábrica importantes no menu do utilizador:

| Item de menu | Configurações de fábrica |
|--------------|--------------------------|
| TUNER AREA   | EUROPE (Europa)          |
| HICUT        | 1                        |
| RDS          | ON (Ligado)              |
| REGIONAL     | OFF (desligado)          |

|             |                 |
|-------------|-----------------|
| TRAFFICINFO | OFF (desligado) |
| SENSITIVITY | HI (Alto)       |
| PTY         | OFF (desligado) |
| TRAFFIC VOL | 20              |
| BEEP        | ON (Ligado)     |
| SCAN TIME   | 8 SEC           |
| DIMMER      | MANUAL          |
| HOURL MODE  | 24              |
| CLOCK SET   | 00:00           |

Pode reestabelecer as configurações originais de fábrica no menu do utilizador (consulte o capítulo "Ajustes do utilizador", secção "Fazer ajustes no menu "VARIOUS" (Outros ajustes), item de menu "NORM-SET" (Restabelecimento das configurações de fábrica).



## Informações úteis

### Garantia

Pode consultar as condições da garantia em [www.blaupunkt.com](http://www.blaupunkt.com)

### Manutenção

Se precisar de serviços de manutenção no âmbito da garantia, visite [www.blaupunkt.com](http://www.blaupunkt.com) para obter informações sobre os parceiros de serviço que oferecem serviços de garantia no seu país.

## Dados técnicos

### Tensão de alimentação

Tensão de funcionamento: 10,5-14,4 V

### Consumo de corrente

Durante o trabalho: < 10A

10 seg. depois de desligar o dispositivo: < 3,5mA

### Amplificador

Potência de saída: 4x24 W de potência sinusoidal a 14,4 V e 4 Ω.

4x50 W máx.

### Sintonizador

Bandas Europa/Ásia/Tailândia:

FM: 87,5-108 MHz

AM (MW): 531 - 1 602 kHz

Bandas nos EUA:

FM: 87,7-107,9 MHz

AM (MW): 530 - 1710 kHz

Bandas na América do Sul:

FM: 87,5-107,9 MHz

AM (MW): 530-1710 kHz

Frequência: 30-15.000 Hz

4 canais: 4 V

### Sensibilidade na entrada

MIC: 300 mV/10 kΩ

### Dimensões e peso

largura x altura x profundidade: 178x50x110mm:

Peso: aprox. 0,85 kg



## Instruções de instalação

### Instruções de segurança

Observe as seguintes informações de segurança durante a instalação e a ligação.

Desligue o pólo negativo da bateria! Observe as instruções de segurança da fábrica do veículo.

Ao fazer orifícios, tenha cuidado para não danificar nenhum dispositivo de bordo do veículo. A secção transversal do cabo positivo e negativo não deve ser inferior a 1,5 mm<sup>2</sup>.

#### Não ligue as fichas do carro ao autorrádio!

O cabo adaptador adequado para o tipo de veículo em questão pode ser comprado junto de um representante autorizado da BLAUPUNKT.

Dependendo da marca e do modelo do seu veículo, o desenho do seu veículo pode por vezes diferir da descrição aqui apresentada. A Blaupunkt exclui qualquer responsabilidade por danos causados por montagem e instalação incorretas.

Se as instruções dadas aqui não forem aplicáveis ao seu veículo, contate com um representante autorizado da Blaupunkt, o fabricante do veículo ou ligue para a nosso centro de atendimento.

Ao instalar o amplificador, é necessário ligar a terra dos dispositivos antes de ligar a ficha à tomada de saída de linha.

**Não ligue dispositivos estranhos a este dispositivo (carça).**

## Instruções de instalação

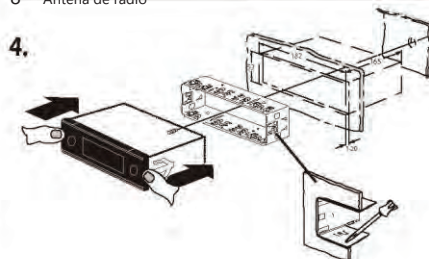
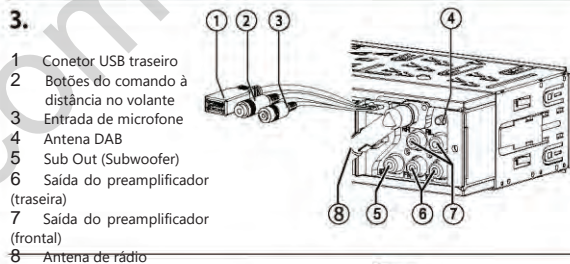
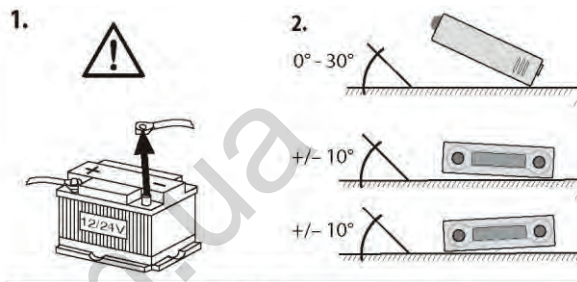
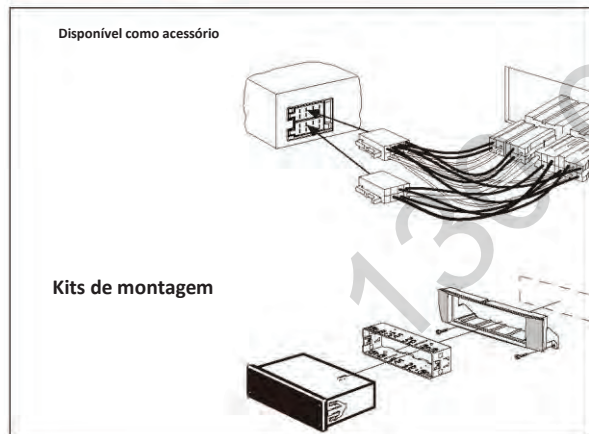
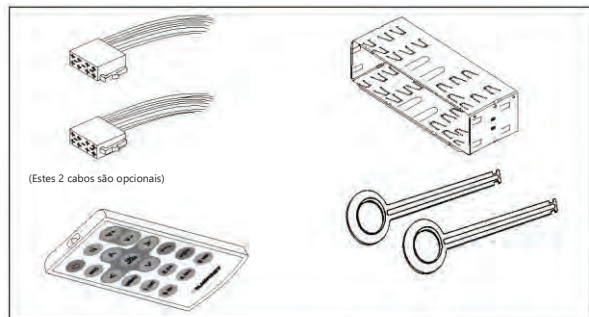



5.

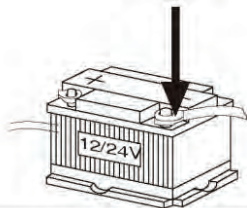

| A |                           | B |                          |
|---|---------------------------|---|--------------------------|
| 1 | NZ                        | 1 | Saída de altifalante RR+ |
| 2 | Silenciamento do telefone | 2 | Saída do altifalante RR- |
| 3 | NZ                        | 3 | Saída do altifalante RF+ |
| 4 | Continua +12V             | 4 | Saída do altifalante RF- |
| 5 | Antena auto*              | 5 | Saída do altifalante LF+ |
| 6 | Iluminação                | 6 | Saída do altifalante LF- |
| 7 | Cl. 15/ignição            | 7 | Saída do altifalante LR+ |
| 8 | Ligação à terra           | 8 | Saída do altifalante LR- |



\* Fonte de alimentação +12 V / máx. 150 mA  
 fonte de alimentação USB máx: 5V/1A  
 fonte de alimentação máx. da antena (DAB): 12V/200mA



130.com.ua

**Evo-Sales GmbH**  
Hastenbecker Weg 33  
31785 Hameln/Deutschland  
[www.blaupunkt.com](http://www.blaupunkt.com)

