



PHONES

0 (800) 800 130
(050) 462 0 130
(063) 462 0 130
(067) 462 0 130

130
COM.UA

Internet store of
autogoods



SKYPE

km-130

CAR RECEIVERS — Receivers • Media receivers and stations • Native receivers • CD/DVD changers • FM-modulators/USB adapters • Flash memory • Facia plates and adapters • Antennas • Accessories |
CAR AUDIO — Car audio speakers • Amplifiers • Subwoofers • Processors • Crossovers • Headphones • Accessories | TRIP COMPUTERS — Universal computers • Model computers • Accessories |
GPS NAVIGATORS — Portable GPS • Built-in GPS • GPS modules • GPS trackers • Antennas for GPS navigators • Accessories | VIDEO — DVR • TV sets and monitors • Car TV tuners • Cameras • Videomodules
• Transcoders • Car TV antennas • Accessories | SECURITY SYSTEMS — Car alarms • Bike alarms • Mechanical blockers • Immobilizers • Sensors • Accessories | OPTIC AND LIGHT — Xenon • Bixenon • Lamps
• LED • Stroboscopes • Optic and Headlights • Washers • Light, rain sensors • Accessories | PARKTRONICS AND MIRRORS — Rear parktronic • Front parktronic • Combined parktronic • Rear-view mirrors
• Accessories | HEATING AND COOLING — Seat heaters • Mirrors heaters • Screen-wipers heaters • Engine heaters • Auto-refrigerators • Air conditioning units • Accessories | TUNING — Vibro-isolation
• Noise-isolation • Tint films • Accessories | ACCESSORIES — Radar-detectors • Handsfree, Bluetooth • Windowlifters • Compressors • Beeps, loudspeakers • Measuring instruments • Cleaners • Car seats
• Miscellaneous | MOUNTING — Installation kits • Upholstery • Grilles • Tubes • Cable and wire • Tools • Miscellaneous | POWER — Batteries • Converters • Start-charging equipment • Capacitors
• Accessories | MARINE AUDIO AND ELECTRONICS — Marine receivers • Marine audio speakers • Marine subwoofers • Marine amplifiers • Accessories | CAR CARE PRODUCTS — Additives • Washer fluid •
Care accessories • Car polish • Flavors • Adhesives and sealants | LIQUID AND OIL — Motor oil • Transmission oil • Brake fluid • Antifreeze • Technical lubricant



In store "130" you can find and buy almost all necessary goods for your auto in Kyiv and other cities, delivery by ground and postal services. Our experienced consultants will provide you with exhaustive information and help you to choose the very particular thing. We are waiting for you at the address

<https://130.com.ua>



OWNER'S MANUAL

Mobile Audio System



MADRID 170 BT/BOLOGNA 170

Instruction manual

Bedienungsanleitung

Mode d'emploi

Manual de instrucciones

Handleiding

Manuale di istruzioni

Instruktionsbok

Käyttöohje

Brugsanvisning

Instrukcja obsługi

Manual de instruções

Használati utasítás

Návod k použití

CONTENTS

Operation	4
Location of keys	4
Turn on/off the unit.....	5
Mute.....	5
Faceplate release	5
Sound adjustment.....	5
REG on/off.....	5
TA volume	5
LOC on/off.....	5
Stereo/mono.....	5
Beep on/off.....	5
AREA.....	6
EQ.....	6
XBASS	6
Display information.....	6
Set the time.....	6
Liquid crystal display	6
ESP function	6
Auxiliary input	6
Reset function.....	6
Radio operation.....	6
Switching to radio mode.....	6
Selecting the frequency band.....	6
Selecting station	7
Automatic memory storing& program scanning.....	7
Manually store station & recall preset station	7
RDS (Radio Data System) operation	7
USB operation	8
TF operation	9
Bluetooth operation.....	9
Remote control.....	12
Specification.....	13
Trouble shooting	14
Installation instructions	183

Declaration of conformity

The Blaupunkt Competence Center Car Multimedia-Evo Sales GmbH declares that the device complies with the basic requirements and the other relevant regulations of the directive 2014/53/EU.

The declaration of conformity can be found on the Internet under www.blaupunkt.com



Declaration of Conformity with regard to the RE Directive 2014/53/EU

Declaration of Conformity with regard to the RoHS Directive 2011/65/EU

Warranty

The warranty terms can be called up from www.blaupunkt.com

Warranty

If you ever need to use a repair service, you will find information about service partners in your country under www.blaupunkt.com

OPERATION

LOCATION OF KEYS

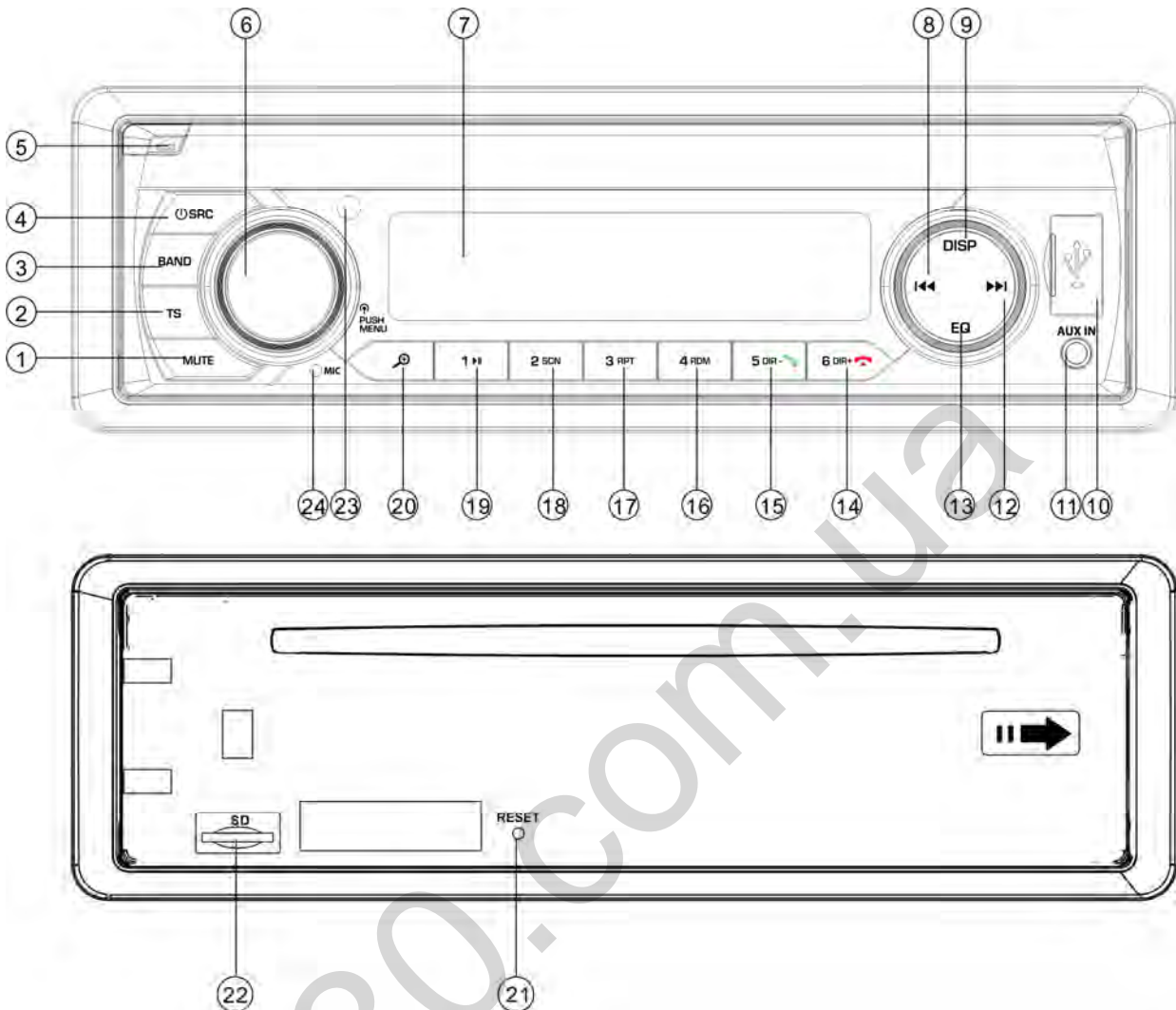

1. "MUTE" button.
2. "TS" button.
3. "BAND" button.
4. "SRC (source)" button.
5. "(panel release) button.
6. "VOL /MENU" button.
7. LCD display.
8. "(SEEK DOWN) button.
9. "DISP" button.
10. USB port
11. "AUX IN" jack.
12. "(SEEK UP) button.
13. "EQ" button.
14. "6 DIR+/" button. *)
15. "5 DIR-/" button. *)
16. "4 RDM" button
17. "3 RPT" button.
18. "2 SCN" button.
19. "1" button.
20. "MP3 search button
21. RESET button.
22. TF card slot.
23. IR SENSOR
24. MICPHONE

OPERATION

TURN ON/OFF THE UNIT

Turn on the unit by pressing **⏻** button(4).
When system is on. Press and hold **⏻** button (4) for 2 seconds to turn off the unit.

MUTE

Shortly press **MUTE** button(1) to muting the audio output. Press it again to recover output.

FACEPLATE RELEASE

Press release button **⏻** (5) to detach the removable faceplate.

SOUND ADJUSTMENT

Press **MENU** button (4) shortly to select the desired adjustment mode. The adjustment mode will change in the following order:

-BASS-TRE-BAL-FAD-EQ-XBASS-BEEP-DX-STEREO-CLOCK-AREA

TRE: treble

BAL: balance

FAD: fader

EQ: equalization

DX: distance

By rotating the audio knob (19) it is possible to adjust the desired sound quality or setting.

Press and hold **MENU** button (4) for 2 seconds into the RDS menu as below:

AF-TA-TA VOL-REG-EON

AF: Alternative Frequencies

TA: Traffic Announcement

TA VOL: TA volume

EON: Enhanced Other Network

EQ (Equalisation)

Press it shortly to select the preset EQ mode as below:

CLASSICS—ROCK—POP—FLAT—EQ OFF

XBASS

Press and hold the EQ button for 2 seconds to active the XBASS function. Press and hold it again to cancel this function.

BEEP on/off:

The car audio device is equipped with 2 beep tone modes. Rotate the volume knob to choose one.

- **Beep on** mode: The confirmation beep sound is heard whenever a button is pressed.

- **Beep off** mode: The confirmation beep is switched off whenever a key is pressed.

LOC/DX:

In this item rotating the audio knob (6) to turn on/off local function. In LOC mode the unit will reduce the receiving sensitivity when you search station.

That means you can receive the station that sound is good. It will ignores the station that sound is not good. In DX mode it will increase the receiving sensitivity when you search the station. That means you can receive more stations.

STEREO/MONO: In this item rotating the audio knob (6) to choose STEREO or MONO mode. In STEREO mode you can receive FM stereo signal. In MONO mode the stereo station will be switched to monochrome. Sometimes when the signal is not good. If you change it to MONO mode. The noise will be reduced.

CLOCK

In the CLOCK item of the SEL menu. There are 12 HOUR and 24 HOUR format for your choose. Note: If you select the EUR(USA or LAT) region in AREA item. The clock will become to 24(12) HOUR format automatically. If you want to use 12(24) HOUR format in EUR(USA or LAT) region. You have to setting the clock format again.

AREA:

In the AREA item of the menu. There are EUR/USA/LAT for your selecting..

OPERATION

TA volume: This function allows you to define the minimum volume for the traffic announcements. The adjustable range is 10~43. The defaulted value is 21. Rotate the volume knob to adjust the volume of the traffic.

REG on/off

When AF function is on. In SEL menu you can switch on or off region mode in REG item. Some broadcasting stations change their program from normal broadcasting to regional broadcasting for a certain time period. When region is on, the current listening program remains unchanged.

EON on/off

In SEL menu You can set the EON on/off. Normally set the EON to on.

DISPLAY INFORMATION

Press **DISP** button (9) to show the time for 5 seconds. Then it returns to show the information.

SET THE TIME

(1) Manual setting:

Press and hold **DISP** button for 2 seconds. The hour of the time will be flashing. Press **▶▶/◀◀** button to set the correct hour. Press **DISP** button shortly to change to minute. Also use **▶▶/◀◀** button to set the correct minute. After that press **DISP** button to confirm.

(2) Synchronize the time from the RDS station:

To receive a RDS station which has good signal(The AF symbol of the LCD does not flashing). Several minutes later the time will be synchronized to the correct time by the station's signal. (Note: None RDS station does not have this function.)

LIQUID CRYSTAL DISPLAY

Exhibit current frequency and activated functions on the display.

AUXILIARY INPUT

The unit can be connected to a portable audio player through the **AUX IN** jack (11). Pressing **SRC** button to switch to **AUX** mode when inserted an audio source to the unit.

RESET FUNCTION

RESET button (21) must be activated with either a ballpoint pen or thin metal object.

The **RESET** button is to be activated for the following reasons:

- Initial installation of the unit when all wiring is completed.
- All the function buttons do not operate.
- Error symbol on the display.

Note: if press **RESET** button (21), the unit can't work yet, please use a cotton swab soaked in isopropyl alcohol to clean the socket on the front panel.

RADIO OPERATION

• SWITCHING TO RADIO MODE

Press **SRC** button (4) to select radio mode, the radio mode appears in the display together with the memory band and frequency.

• SELECTING THE RADIO BAND

At radio mode, press **BAND** button (3) to select the desired band.

The reception band will change in following order:

→FM1→ FM2→ FM3 → MW1(AM1)→ MW2(AM2) —

• SELECTING STATION

Press **▶▶** button (12) or **◀◀** button (8) shortly to activate automatic seek function. It will search up/down a

OPERATION

station automatically. Press for 2 seconds until

"**MANUAL**" appears on the display, the manual tuning mode is selected. In this mode you can turn up/down a step frequency one by one till searched a station. If both buttons have not been pressed for 5 seconds, it will return to seek tuning mode and "**AUTO**" appears on the display.

- **AUTOMATIC STORING & PROGRAM SCANNING**

- Automatic storing

- Press **TS** button (2) for 2 seconds the radio searches from the 87.5MHz frequency and checks the signal strength until one cycle search is finished. And then some strong stations are stored into the corresponding preset number button of the FM3 band. In the first cycle it will in LOCAL mode to receive the stronger station. If it is less than 6 pcs station it will searching stations in 2nd cycle in LOCAL OFF mode.

- Program scanning

Press **TS** button (2) shortly to scan preset station. The radio is holding at that preset number for 5 seconds with release mute.

- **MANUALLY STORE STATION & RECALL PRESET STATION**

To received a station, Press one of the preset button (1~6) for 2 seconds. The current station is stored into the number button. Shortly press the preset button (1~6) to directly listen the station that saved in the corresponding preset button.

RDS (RADIO DATA SYSTEM) OPERATION

- Setting RDS mode

In AF item of system menu. Rotating

audio knob to switch on or off the AF function.

Whenever AF is on, symbol "**AF**" appears on the display.

Program name is displayed on receiving a RDS station.

"**AF**" starts blinking if the broadcasting signal getting worse.

"**ALARM**" will be displayed when an emergency broadcasting is received, meanwhile sound output level will be adjusted to the preset output level automatically when the volume control is set at minimum.

- **Regional Program Operation**

When AF function is on. In REG item of system menu. Rotating audio knob to turn the REG function on or off. When AF function is off. The REG function can't set to off.

Some broadcasting stations change their program from normal broadcasting to regional broadcasting for a certain time period. When region is on, the current listening program remains unchanged. When region is off, it allows the reception moves to the regional station.

- **Listening to Traffic Announcement**

In TA item of system menu. Rotating audio knob to switch on or off the TA function. When **TA** mode is on and a traffic announcement is transmitted:

When the unit was in CD (MP3) or AUX mode, it will switch temporarily to radio mode.

Temporary switch over to an EON linked station when EON detects a traffic announcement on that other program.

If the volume level was under the threshold point it will be raised to the threshold point.

When **TA** mode is on, **TA** of individual segment is turned on. When a TP station is received, TP of individual segment is turned on.

OPERATION

TA interruption function

The current traffic announcement is cancelled by turn the TA function to STOP (in TA item of **RDS** menu, when

the **TA** station is not received it only has on/off. But when received a TA station the TA item will have on/stop/off for your

selection). But the **TA** mode will not be off.

unwanted **EON TA** switching, which **EON TA** information was received from current station and the radio switched to that **EON** linked station, but no Information could not be received because the **EON** linked station is located too far from that area. So the radio is switched back to current station again. In above operation, a customer listens to a wrong program or mute sound for a while. The RDS data used are the PI, PS, AF, TP, TA, EON and PTY data.

PS: Program Service Name

Broadcast station name data expressed in alphanumerically characters

AF: Alternative Frequencies

Frequency list of broadcasting stations transmitting the same program

TP: Traffic Program Identification

Identification data for traffic information-broadcasting station

TA: Traffic Announcement Identification Identification data showing traffic information is being transmitted or not.

EON: Enhanced Other Networks Information

Broadcasting information on PI, AF, TP, TA, etc, relating to networks other than the network used for current reception.

USB PLAY OPERATION

In the front panel of the unit, there is an USB interface (10). You can connect an USB

driver through this interface (10).

When you connect an USB driver through the interface, the unit will search the MP3/WMA files in the USB driver and start to play. If a USB drive is already inserted in the driver. Keep pressing **SRC** button (4) shortly until the USB mode display appears.

SELECTING FILES

Press **◀◀** button (8) or **▶▶** button (12) to move to the previous file or the following file. File number shows on display.

Hold **▶▶** button (12) or **◀◀** button (8) to fast forward or fast reverse. Playing starts from when you release the button.

PAUSING PLAYING

Press **⏸** button (19) to pause playing. Press it again to resume play.

SCAN PLAY ALL FILES

Press **SCN** button (18) to play first several seconds of each file. Press again to stop intro and resume play.

REPEAT FUNCTION

There are 3 repeat ways:

RPT all---RPT folder---RPT one

Press **RPT** button (17) to one of them.

RPT all: Repeat all files.

RPT folder: Repeat all files of the folder.

RPT one: Repeat one song

PLAYING ALL FILES IN RANDOM

Press **RDM** button (16) to play all files in random order. Press it again to cancel the random function.

SELECTING DIRECTORY UP/DOWN

Press **DIR-** button (15) or **DIR+** button (14)

to select directory downward or upward. If the MP3 disc does not contain any directory,

OPERATION

there is no function of pressing **DIR-** button (15) or **DIR+** button (14).

SELECTING FILES BY AS/PS BUTTON

Press **AS** button. It is activated the "Search file number" mode. Rotating knob (6) to select the file number then press knob (6) to confirm. The unit searches the selected file to play. You also can select the file by following direct numeric buttons:

M1-M6: 1-6

BAND: 7

◀◀ : 8

▶▶: 9

DISP: 0.

If the file number was selected. The unit wait for knob (6) for seconds. The unit searches the file after few seconds, even if the knob (6) button is not pressed.

Note :

1. The main unit can only support the standard USB-memory device which is approved by Microsoft.
2. USB MP3 player is not a standard which means different brand name or different models have their own standard. So our product cannot support every MP3 player.
3. When connecting an MP3 player and there has normal battery in the player (non rechargeable battery), you should remove the battery from the MP3 player then connect it to the USB interface. Otherwise, it may cause battery burst.

CAUTION

When there are important files in the USB device, do not connect it to the main unit to play. Because any wrong operation may cause files loss. And our company assumes no responsibility for this.

TF OPERATION

There is a TF interface (22) on the front panel of the unit.

When you insert a TF card in the TF interface, the unit will search the MP3/WMA files in the card and start to play. The operation is the same with the MP3/WMA operation described above.

If in other mode. You can also press **SRC** (4) button to select SD mode.

SUPPORTED MP3/WMA DECODING MODES

The main unit supports MP3/WMA (Windows Media Audio) decoding modes as below.

Standard	Bit Rate (kbps)	Supports Mode
MPEG1 Audio Layer 3 (44.1kHz)	32,48,64,96, 128,192,256, 320	Stereo
Windows Media Audio (44.1kHz)	64,96,128,192	Stereo

The USB solution can support:

1. Folder: 500 max.
2. File: 999 max.
3. Depth of folder: 8 layers
4. Size: 32 GB

CAUTION

When there are important files in the USB device or TF card, do not connect it to the main unit to play. And don't play the CD-R/RW disc that has important files in it. Because any wrong operation may cause files loss. And our company assumes no responsibility for this.

BLUETOOTH OPERATION *)

- **PRE-PAIR FOR BLUETOOTH OPERATION**

OPERATION

(i) When use Bluetooth, please make sure the mobile phone supports Bluetooth function.

(ii) For the different kind of mobile phone, Bluetooth emissive power has some difference. To get the best conversation quality, it is commended that the distance between the mobile phone and the unit is within 3m. And please don't put any metal object or any obstacle between the path of the mobile phone and the unit.

● PAIRING

1) On the mobile phone, select the



Bluetooth

2) set up. (Please refer to the instruction manual of your mobile phone on how to operate Bluetooth.)

2) "CAR KIT" should appear in the list on your mobile phone, please select "BP 170 BT" and then input password "0000". If it needs a password.

3) When successful paired, the BT mark will be displayed on LCD.

● Answering / rejecting an incoming call

When there is a phone is coming in. Press  key to answer the call. Press  key to reject the call.

● Hang up a call



When finished a conversation ,press  key to hang up this call.

● Checking phone book / received /

dialed / missed call (for Android and Iphone mobile)

Press **SRC** key it will show "PHONE" on the display. press  button it will show BOOK on the LCD. Then repeatedly press it will show items as below:

BOOK---RECEIVED---DIALED---MISSED--
-PHONE



In each item you can use  button or  button to check corresponding number.

Note: In the first time your mobile will receive a message that the unit will visit your mobile through Bluetooth. You have to agree and press "YES" to confirm.

(Note: It is necessary the phone number is in the phone not in the SIM card).

● Call out

Making an outgoing call by inputting the phone number manually.

Press **SRC** key it will show "PHONE" on the display. Press and hold  key. The LCD will become BLANK. Then you can enter phone number and press  key to confirm the dialing. (Note: If you inputted wrong numbers. Press the  key to cancel wrong numbers.)

In front panel except there are 1~6 digit. please note 0/7/8/9/*/# as below:

0: DISP button.

7: EQ

8: 

9: 

*: press and hold 5 key for 2 seconds.

#: press and hold 6 key for 2 seconds.

Redialing an outgoing call

OPERATION

Press **SRC** key it will show "PHONE" on the display. Press and hold  key for 2 seconds it will redial the last phone number.

Making an outgoing call from the phone book / received / dialed / missed call (for Android and Iphone mobile)

- Please reference "**Checking phone book / received / dialed / missed call**" item then select a phone number. Press  key to dial.



Note: If there are 2 pcs of SIM card in your mobile phone. When you dial out a call from the front panel of the unit. The call will be dialed out from the default card (or asking using which card each time dial out).

● **Transfer the call between mobile phone and unit**

During the talking mode, you can press  button (20) to transfer the phone call between the mobile phone and the unit.

● **Bluetooth audio (A2DP function)**

Press SRC button (4) it will show "PHONE" on the display. Then turn on the music player of your mobile phone and playing a song. The sound will come out from the speaker of the

unit. Press  key (19) of the front panel of the unit to pause/play the song. Press  button (12) or  button (8) to select next/previous song.

Connect/disconnect bluetooth

Press and hold SRC button for 2 seconds to connect/disconnect bluetooth.

REMOTE CONTROL HANDSET



FUNCTION KEY & CONTROL

1. : Power ON/OFF Button.
2. VOL+ : Volume up button.
3. BAND : To select FM1/FM2/FM3/MW1/MW2 band in RADIO mode.
4. :
In RADIO mode: Press it shortly for seek down function. Press and hold it for manual turn down.
In MP3/WMA mode: Press it shortly for skip previous one file. Press and hold it for fast reverse.
5. VOL- : Volume down button.
6. EQ : It is EQ button.
7. 2 SCN :
In RADIO mode: Number 2. See page 11 STATION STORING.
In MP3/WMA mode: Press it turn on/off SCANNING function.
8. 1 :
In RADIO mode: Number 1. See page 11 STATION STORING.
In MP3/WMA mode: Press to pause/resume playing.
9. 4 RDM :
In RADIO mode: Number 4. See page 11 STATION STORING.
In MP3/WMA mode: turn on/off random function.
10. 5 DIR- :
In RADIO mode: Number 5. See page 11 STATION STORING.
In MP3/WMA mode: Press it back to previous folder.
It is key in BT mode. *)
11. SRC : It is SRC function.
12. : Press it to mute/recover the sound.
13. :
In RADIO mode: It is TS function (See page 11).
In MP3/WMA mode: It is file searching function. (See page 12).
In BT mode. It's function please reference page 14: Call out.
14. SEL : It is same as MENU button. Reference page 9.
15. :
In RADIO mode: Press it shortly for seek up function. Press and hold it for manual turn up.
16. DISP : Press DISP to show the time.
17. 3 RPT :
In RADIO mode: Number 3. See page 11 STATION STORING.
In MP3/WMA mode: Press it turn on/off repeat function.
18. 6 DIR+ :
In RADIO mode: Number 6. See page 11 STATION STORING.
In MP3/WMA mode: Press it to next folder.
When incoming a call or finish a call. It is key. *)

SPECIFICATION

GENERAL

Power Supply Requirements	: DC 12 Volts, Negative Ground
Chassis Dimensions	: 178 (W) x 97 (D) x 50 (H)
Tone Controls	
- Bass (at 100 Hz)	: ± 10 dB
- Treble (at 10 kHz)	: ± 10 dB
- Maximum Output Power	: 4x40 watts
- Current Drain	: 10 Ampere (max.) (For Normal Power Version)

RADIO

	FM
Frequency Coverage	87.5 to 108 MHz
IF	10.7 MHz
Sensitivity (S/N=30dB)	4 μ V
Stereo Separation	>25dB

	AM(MW)
Frequency Coverage	522 to 1620 kHz
IF	450 kHz
Sensitivity (S/N=20dB)	36 dBuV

TROUBLE SHOOTING

Before going through the checklist, check wiring connection. If any of the problems persist after checklist has been made, consult your nearest service dealer.

Symptom	Cause	Solution
No power.	The car ignition switch is not on.	If the power supply is connected to the car accessory circuits, but the engine is not moving, switch the ignition key to "ACC".
	The fuse is blown.	Replace the fuse.
Disc cannot be loaded or ejected.	Presence of CD disc inside the player.	Remove the disc in the player, then put a new one.
	Inserting the disc in reverse direction.	Insert the compact disc with the label facing upward.
	Compact disc is extremely dirty or defective disc.	Clean the disc or try to play a new one.
	Temperature inside the car is too high.	Cool off or until the ambient temperature return to normal.
	Condensation.	Leave the player off for an hour or so, then try again.
No sound.	Volume is in minimum	Adjust volume to a desired level.
	Wiring is not properly connected.	Check wiring connection.
Sound skips.	The installation angle is more than 30 degree.	Adjust the installation angle less than 30 degree.
	The disc is extremely dirty or defective disc.	Clean the compact disc, then try to play a new one.
The operation keys do not work.	The built-in microcomputer is not operating properly due to noise.	Press the RESET button. Front panel is not properly fix into its place.
The radio does not Work. The radio station automatic selection does not work.	The antenna cable is not connected.	Insert the antenna cable firmly.
	The signals are too weak.	Select a station manually.

Bedienung	17
Tastenlage	17
Gerät einschalten/ausschalten.....	18
Stumm schalten	18
Abnehmen der Frontplatte (Steuerungspanel).....	18
Lautstärkeeinstellung.....	18
Ein-/ausschalten REG	18
Lautstärke TA.....	18
Ein-/ausschalten LOC.....	18
Stereo/Mono-Modus	18
Summer ein- und ausschalten	19
GEBIET.....	19
EQ.....	19
Anzeige der Informationen.....	19
Uhrzeiteinstellung.....	19
Flüssigkristallanzeige	19
Hilfseingang	19
RESET-FUNKTION	20
Radio-Bedienung	20
Wechseln in den Radio-Betrieb.....	20
Auswahl des Frequenzbandes	20
Senderwahl	20
AUTOMATISCHES SPEICHERN DER GESCANNTEN PROGRAMME	20
MANUELLES SPEICHERN DER SENDER UND DER AUFRUF VON VOREINGESTELLTEN SENDERN	20
RDS-BEDIENUNG (RADIO DATA SYSTEM)	21
USB-Bedienung	22
Bedienung TF.....	23
Bluetooth-Bedienung	24
Fernsteuerung.....	27
Spezifikation.....	28
Fehlersuche und Fehlerbeseitigung	29

Konformitätserklärung

Blaupunkt Competence Center Car Multimedia-Evo Sales GmbH erklärt hiermit, dass dieses Gerät mit den grundlegenden Forderungen und anderen, entsprechenden Bestimmungen der Richtlinie 2014/53/EU konform ist.

Die Konformitätserklärung ist unter folgender Adresse verfügbar www.blaupunkt.com



Die Konformitätserklärung mit der Richtlinie über Funkanlagen 2014/53/EU
Konformitätserklärung mit der Richtlinie RoHS 2011/65/EU

Garantie

Die Garantiebedingungen können von folgender Internetseite herunter geladen werden www.blaupunkt.com

Garantie

Unter der Adresse www.blaupunkt.com sind Informationen über Servicebetriebe verfügbar, die in Ihrem Land Garantieservice leisten.

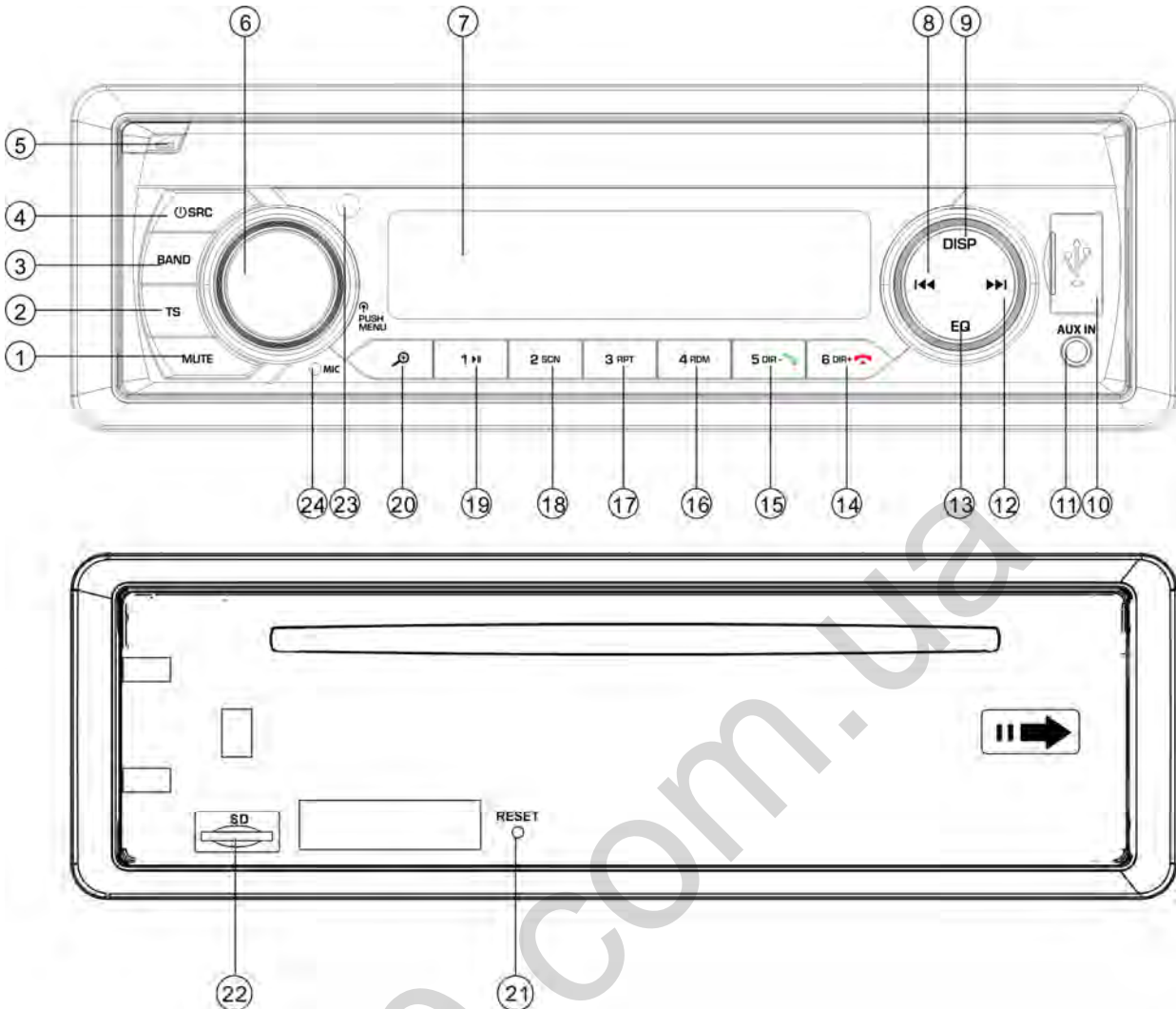

Anschluß der Kabeln

VERBINDEN MIT DER ISO--BOX



1. MUTE-Taste (STUMM)
2. TS-Taste
3. BAND-Taste
4. Taste „ /SRC (Quelle)“
5. Taste „“ (Freigabe des Panels)
6. Lautstärketaste/Menu (VOL/MENU)
7. LCD-Anzeige (Display)
8. Taste „“ (DURCHSUCHEN NACH UNTEN)
9. Taste "DISP" (Anzeige)
10. USB-Anschluss
11. AUX-IN-Buchse
12. Taste „“ (DURCHSUCHEN NACH OBEN)
13. Korrekturtaste (EQ)
14. Taste „6 DIR+/“ *)
15. Taste „5 DIR-/“ *)
16. Taste „4 RDM“ (zufällige Reihenfolge)
17. Taste „3 RPT“ (Wiederholen)
18. Taste „2 SCN“ (Scannen)
19. Taste „1 “
20. Taste „“ (Suchen nach MP3-Dateien)
21. RESET-Taste (RESET)
22. Steckplatz der TF-Karte
23. INFRAROTSSENSOR
24. MIKROFON

BEDIENUNG

Das Gerät mit der Taste  (4) einschalten. Das System wird hochgefahren. Die Taste  (4) 2 sec. eingedrückt halten, um das Gerät auszuschalten.

STUMMMACHEN

Die Taste **MUTE** (1) kurz drücken und den Audioausgang stumm zu schalten. Die Taste erneut betätigen um die Lautstärke wiederherzustellen.

ABNEHMEN DER FRONPLATTE

Die Freigabetaste  (5) drücken um das abnehmbare Frontpanel zu lösen.

LAUTSTÄRKEEINSTELLUNG

Die MENU-Taste (4) kurz drücken um den gesuchten Einstellmodus zu wählen. Der Einstellmodus kann in folgender Reihenfolge umgeschaltet werden:

-BASS-TRE-BAL-FAD-EQ-XBASS-BEEP-
DX-STEREO-CLOCK-AREA

TRE: Hohe Töne

BAL: Balance

FAD: Ausklingen

EQ: Tonkorrektur

DX: Entfernung

Mit dem Audio-Drehknopf (19) kann die direkte Tonqualität oder die Einstellung der Tonqualität angepasst werden.

Die Taste **MENU** (4) drücken und 2 sec. gedrückt halten, um in das RDS-Menü zu gelangen – siehe unten:

AF-TA-TA VOL-REG-EON

AF: Alternative Frequenzen

TA: Verkehrsdurchsagen

TA VOL: Lautstärke der

Verkehrsdurchsagen

EON: Informationen über den Programmen eines anderen Senders (Enhanced Other Network)

EQ (Tonkorrektur)

Kurz drücken um eine der folgenden,

voreingestellten EQ-Betriebsarten zu wählen:
CLASSICS—ROCK—POP—FLAT—EQ OFF

XBASS

Die Taste EQ 2 sec. eingedrückt halten um die Funktion XBASS einzuschalten. Die Taste erneut eindrücken und halten um die Funktion auszuschalten.

Ein- und Ausschalten des Summers (BEEP)

Das Autoradio hat zwei Arten des Summertones. Der Ton wird durch das Drehen des Lautstärkereglers gewählt.

- Modus des eingeschalteten Summers (Beep on): Bei jeder Betätigung beliebiger Taste wird ein Bestätigungston ertönen.
- Modus des ausgeschalteten Summers (Beep off): Bei Betätigung beliebiger Tasten wird kein Bestätigungston ertönen.

LOC/DX:

Durch das Drehen des Audioreglers (6) wird in dieser Funktion das Lokalisieren ein- und ausgeschaltet. Im LOC-Modus reduziert das Gerät die Empfangsempfindlichkeit beim Durchsuchen der Radiosender. Es bedeutet, dass nur die Sender empfangen werden, die eine gute Empfangsqualität garantieren. Alle Sender mit niedriger Tonqualität werden ignoriert. Im DX-Modus erhöht das Gerät die Empfangsempfindlichkeit beim Durchsuchen der Radiosender. Das bedeutet, dass das Radio das Signal von größerer Anzahl der Sender empfangen kann.

STEREO/MONO

Das Drehen des Audioreglers (6) in dieser

Funktion schaltet zwischen STEREO und MONO um. Im STEREO-Modus können Stereosignale im FM-Band empfangen werden. Im MONO-Modus wird ein Sender mit Stereoübertragung zum Mono-Modus konvertiert. In einigen Fällen, wenn das empfangene Signal schlechte Qualität hat, wird der Störungspegel durch die Umschaltung auf MONO reduziert.

UHR

Die Uhr (CLOCK) ist im SEL-Menü lokalisiert. Das Anzeigeformat kann zwischen 12 und 24 Stunden umgeschaltet werden. Achtung: Bei der Wahl der Region EUR (USA oder LAT) an der Position AREA (geografische Region), wird die Uhr automatisch auf das Format 24(12) umgeschaltet. Wenn aber das Format 12(24) in der Region EUR (USA oder LAT) gewünscht ist, muss die Uhr wieder formatiert werden.

REGION (AREA):

In der Position AREA im Menü, kann die Region EUR/USA/LAT gewählt werden.

Lautstärke TA: Mit dieser Funktion kann die minimale Lautstärke der Verkehrsdurchsagen eingestellt werden. Einstellbereich ist 10-43. Voreinstellung 21. Mit dem Drehregler wird die Lautstärke der Verkehrsdurchsagen angepasst.

Ein-/ausschalten REG

Nach dem Start der TA-Funktion kann mit dem SEL-Menü die Betriebsart der geografischen Region in der REG-Stellung ein- und ausgeschaltet werden. Für bestimmte Zeit schalten einige Sender das Programm von dem normalen Empfang in den regionalen um. Beim Einschalten der geografischen Region bleibt die aktuell wiedergegebene Region unverändert.

Ein-/ausschalten LOC

Die EON-Funktion kann im SEL-Menü ein- und ausgeschaltet werden. Die Voreinstellung für die EON-Funktion ist „eingeschaltet“.

ANZEIGE

Taste **DISP** (9) drücken, um für 5 sec. die Uhrzeit anzuzeigen. Nach dieser Zeit schaltet das Display auf die Anzeige der Informationen zurück um.

UHRZEITEINSTELLUNG

(1) Manuelle Einstellung:

Taste **DISP** 2 sec. eingedrückt halten. Die Stundenanzeige blinkt. Taste **»|/|«** drücken, um die gewünschte Stundenzahl einzustellen. Die Taste **DISP** kurz drücken um die Minuten zu ändern. Mit der Taste **»|/|«** ist es auch möglich die Minuten genau einzustellen. Danach zur Bestätigung die Taste **DISP** erneut drücken.

(2) Synchronisieren der Uhrzeit mit der RDS-Station:

Das ermöglicht den Empfang einer RDS-Station, die ein Signal mit guter Qualität (das AF-Symbol auf dem LCD-Display blinkt nicht) sendet. Einige Minuten später wird die korrekte Uhrzeit gemäß der von der Station gesendeten Daten eingestellt. (Achtung: Einige RDS-Stationen verfügen nicht über diese Funktion).

Flüssigkristallanzeige

Sie ermöglicht die Anzeige der aktuellen Frequenz und der aktiven Funktionen.

HILFSEINGANG

Das Gerät kann mit der **AUX IN** Buchse (11) an einen tragbaren CD-Spieler angeschlossen werden. Die **SRC**-Taste drücken, um in den **AUX-Modus**, wenn an das Gerät bereits eine externe

BEDIENUNG

Audiosignalquelle angeschlossen ist, zu wechseln.

RESET-FUNKTION

Die **RESET**-Taste (21) muss mit einer Kugelschreiberspitze oder mit schmalen Metallstück betätigt werden.

Die **RESET**-Taste wird in folgenden Fällen aktiviert:

- Nach der Vormontage des Gerätes, wenn die ganze Verkabelung angeschlossen ist.
- Wenn keine Funktionstaste funktioniert.
- Die Anzeige einen Fehler anzeigt.

Achtung: Mit der Betätigung der **RESET**-Taste (21) wird das Gerät nicht wieder eingeschaltet. Mit einem mit Isopropanol getränktem Wattetupfer die Buchse auf dem Frontpanel abwaschen.

RADIOBEDIENUNG

• WECHSELN IN DEN RADIO-BETRIEB

Mit der **SRC**-Taste (4) den Radio-Betrieb wählen. Auf der Anzeige wird der Radio-Betrieb mit dem gespeicherten Band und der Frequenz angezeigt.

• AUSWAHL DES RADIOBANDES

Nach dem Wechseln in den Radio-Betrieb wird die Taste **BAND** (3) gedrückt, um das gesuchte Band zu wählen.

Das Empfangsband kann in folgender Reihenfolge umgeschaltet werden:

→FM1→ FM2→ FM3 → MW1(AM1)→ MW2(AM2)→

• SENDERWAHL

Die Taste **▶▶** (12) oder **◀◀** (8) kurz drücken, um die automatische Suchfunktion zu starten. Das Radio sucht automatisch einen Sender aus (nach oben und nach unten). Die Taste

drücken und 2 Sekunden

eingedrückt halten, bis auf der Anzeige die Meldung „**MANUAL**“ (Handbetrieb) erscheint, was das Wechseln in den manuellen Einstellbetrieb bedeutet. In diesem

Betrieb kann man zwischen den folgenden Frequenzen (nach oben und nach unten) schrittweise wählen, bis gewünschter Sender gefunden wird. Wenn in 5 Sekunden keine der Tasten gedrückt wird, springt das Radio in den Betrieb der automatischen Auswahl zurück und auf der Anzeige erscheint die Meldung „**AUTO**“.

• AUTOMATISCHES SPEICHERN DER GESCANNTEN PROGRAMME

- Automatisches Speichern

- Die **TS**-Taste (2) 2 sec. eingedrückt halten, das Radio beginnt das Frequenzband, beginnend mit 87,5 MHz, zu durchsuchen und prüft die Signalstärke, bis der einzelne Suchzyklus abgeschlossen wird. Danach werden Sender mit einem starken Signal unter den voreingestellten Tastennummern des FM3-Bandes gespeichert. Der erste Zyklus läuft im LOCAL-Modus ab und sucht die Sender mit dem stärksten Empfangssignal aus. Wenn es weniger als 6 Sender sind, wird das Radio den nächsten Zyklus im LOCAL OFF Betrieb realisieren.

- Scannen der Programme

Die **TS**-Taste (2) kurz drücken um die voreingestellten Sender zu scannen. Das Radio hält für 5 Sekunden bei der jeweiligen, voreingestellten Nummer an, ohne stumm zu schalten.

• MANUELLES SPEICHERN DER SENDER UND DER AUFRUF DER VOREINGESTELLTEN SENDER

Eine der Tasten, die den gespeicherten Radiosendern (1-6) zugeordnet sind,

gedrückt halten, um das Signal des Senders zu empfangen. Der aktuelle Sender wird unter der jeweiligen Nummer gespeichert. Die Taste des programmierten Senders (1-6) kurz drücken um direkt das gesendete und unter der zugehörigen Programmnummer gespeicherte Signal dieses Senders zu hören.

RDS-BEDIENUNG (RADIO DATA SYSTEM)

- Der RDS-Betrieb wird in der AF-Position im Systemmenü eingestellt. Stellen sie den Radioregler um, um die AF-Funktion ein- oder auszuschalten. Nach jedem Einschalten der AF-Funktion wird das Symbol „AF“ angezeigt. Der Programmname wird beim Empfang eines RDS-Senders angezeigt. Das AF-Symbol beginnt zu blinken, wenn die Qualität des gesendeten Signals schlechter wird. Beim Empfang eines gesendeten Alarmsignals erscheint auf der Anzeige die Meldung „ALARM“ und die Stärke des akustischen Ausgangs wird automatisch an die voreingestellte Ausgangsstärke angepasst - wenn die Kontrolle der Lautstärke auf das Minimum eingestellt ist.
- **Bedienung der lokalen Programme**
Nach dem Einschalten der AF-Funktion in der REG-Position im Systemmenü. Mit der Umstellung des Audio-Drehreglers kann die REG-Funktion ein- und ausgeschaltet werden. Nach dem Ausschalten der AF-Funktion kann die REG-Funktion nicht ausgeschaltet werden. Einige Sender schalten für bestimmte Zeit das Senden des Programms zwischen der normalen und der regionalen Sendart um. Beim Einschalten der Region wird der aktuell

wiedergegebene Sender nicht geändert. Nach dem Ausschalten der Funktion der geografischen Region kann auf Empfangssignal des regionalen Senders umgeschaltet werden.

• Wiedergabe der Verkehrsdurchsagen

In der TA-Position im Systemmenü kann durch die Umstellung des Audio-Drehreglers die TA-Funktion ein- und ausgeschaltet werden. Das Einschalten des TA-Betriebes ermöglicht den Empfang der Verkehrsdurchsagen: Im CD- (MP3) oder AUX-Betrieb des Gerätes wird vorläufig auf Radio-Betrieb umgeschaltet.

Stellt die EON-Funktion anstehende Verkehrsdurchsagen in einem anderem Sender fest, dann wird das Gerät vorläufig auf den mit der EON-Funktion verbundenen Sender umgeschaltet.

Ist die Lautstärke unter den Grenzwert eingestellt, wird sie zu diesem Wert angehoben.

Mit dem Einschalten des TA-Betriebes wird die TA-Funktion für ein einzelnes Segment eingeschaltet. Beim Empfang des Signals eines TP-Senders wird die TP-Funktion für ein einzelnes Segment eingeschaltet.

Störfunktion TA

Durch das Umschalten der TA-Funktion auf STOP wird der Empfang der aktuellen Verkehrsdurchsagen annulliert (Position TA im RDS-Menü, wenn

kein TA-Sender empfangen wird, dann hat sie nur Ein-/Ausfunktion. Beim Empfang eines TA-Senders werden auf entsprechender TA-Stelle im Menü die Optionen

Einschalten/Stopp/Ausschalten angezeigt). Dadurch wird aber der TA-Betrieb nicht ausgeschaltet.

Es kann zum zufälligen Umschalten in den EON TA Betrieb kommen, wenn die Informationen EON TA vom aktuell gewählten Sender bereits empfangen

waren und das Radio auf den Empfang dieses EON-Senders umgeschaltet hat, aber die Entfernung vom EON-Sender den Signalempfang unmöglich macht. Das Radio wird dann zurück auf den aktuellen Sender umgeschaltet. Obiges Beispiel stellt eine Situation dar, wenn der Benutzer falsch eingestelltes Programm empfängt oder der Ton vorläufig stumm geschaltet wurde. Daten, die von der RDS-Funktion genutzt werden, sind die PI-, PS-, AF-, TP-, TA-, EON- und PTY-Daten.

PS: Sendername

Es ist ein Sendername, der mit alphanumerischen Zeichen angegeben wird.

AF: Alternative Frequenzen

Es ist eine Liste der Senderfrequenzen, die gleiches Programm senden.

TP: Identifikation des Senders mit einer Verkehrsdurchsage

Es sind die Identifikationsangaben von Sendern mit Verkehrsangaben.

TA: Identifikation der Verkehrsdurchsage

Es sind Identifikationsdaten darüber, ob die Übertragung der Verkehrsdurchsagen statt findet oder nicht.

EON: Informationen über die Programme eines anderen Senders (Enhanced Other Network)

Es sind Informationen, die mit der Funktion PI, AF, TP, TA, usw. gesendet werden und für andere Programme aus anderen als der aktuell empfangene Sender gelten.

Bedienung des USB-Spielers

Die USB-Buchse (10) befindet sich auf dem Frontpanel des Gerätes. An dieser Buchse werden die USB-Steuergeräte (10) angeschlossen.

Nach dem Anschluss des Steuergerätes an die USB-Buchse wird das Gerät die

gespeicherten MP3/WMA-Dateien aussuchen und abspielen. Ist ein USB-Laufwerk schon im Steuergerät installiert, wird die SRC-Taste (4) gedrückt bis im Display der USB-Betrieb angezeigt wird.

DATEIAUSWAHL

Die Taste **◀◀** (8) oder **▶▶** (12) drücken, um

auf die vorherige oder nächste Datei umzuschalten. In der Anzeige erscheint die Nummer der Datei.

Die Taste **▶▶** (12) oder **◀◀** (8) gedrückt halten, um die Datei vor oder zurück zu spulen. Beim Loslassen der jeweiligen Taste beginnt das Abspielen.

Wiedergabepause

Die Taste **▶||** (19) drücken, um die Wiedergabe zu pausieren. Für weitere Wiedergabe die Taste erneut betätigen.

Anschauliches Anspielen von allen Dateien

Die Taste **SCN** (18) betätigen um einige Anfangssekunden jeder Datei abzuspielen. Nach erneuter Betätigung der Taste wird das Anspielen gestoppt und die Datei kann abgespielt werden.

WIEDERHOLFUNKTION

Es sind drei Versionen der Wiederholung zugänglich:

RPT all---RPT folder---RPT one
(entsprechend: Wiederholen alle -> Wiederholen Ordner -> Wiederholen eine Datei)

Mit der RPT-Taste (17) wird eine Option gewählt.

RPT all: Wiederholt alle Dateien

RPT folder: Wiederholt alle Dateien im

Ordner

RPT one: Wiederholt ein Titel

Abspielen in zufälliger Reihenfolge von allen Titeln/Dateien

Nach der Betätigung der RDM-Taste (16) werden alle Dateien in zufälliger Reihenfolge abgespielt. Beim erneuten Betätigen wird die Funktion des Abspielens in zufälliger Reihenfolge ausgeschaltet.

Auswahl eines Ordners nach oben/unten

Die Taste **DIR-** (15) oder **DIR+** (14) drücken, um in den oberen oder unteren Ordner zu wechseln. Die Tasten **DIR-** (15) oder **DIR+** (14) werden keine Funktion starten, wenn auf der CD mit MP3/WMA-Dateien keine Ordner angelegt sind.

Auswahl der Dateien mit der Taste AS/PS

Die AS-TASTE drücken. Danach wird der Betrieb „Suchen nach Dateinummern“ aktiviert. Den Drehregler (6) drehen um entsprechende Dateinummer zu wählen und dann den Drehregler (6) zur Bestätigung der Wahl drücken. Das Gerät sucht die gewählte Datei aus und spielt sie ab. Die Dateien können auch direkt mit den numerischen Tasten gesucht werden:

M1-M6: 1-6

BAND : 7

◀◀: 8

▶▶: 9

DISP: 0.

Das Gerät wartet nach der Wahl der Dateinummer einige Sekunden auf den ein Signal des Drehreglers (6) ab. Nach dieser Zeit wird die jeweilige Datei gesucht, auch dann, wenn der Regler (6) nicht eingedrückt war.

Achtung:

1. Das Hauptgerät unterstützt nur die Standardarten der USB-Speicher, die vom Microsoft zugelassen sind.
2. Die USB MP3-Spieler sind keine standardisierten Geräte, was bedeutet, dass die verschiedenen Geräte und verschiedene Modelle eigene Standards haben. Deswegen werden nicht alle MP3-Spieler von unserem Gerät unterstützt.
3. Beim Anschluss eines MP3-Spielers mit Normalbatterie (kein Akku), soll zuerst die Batterie aus dem Spieler gezogen werden, und erst dann kann es an die USB-Buchse angeschlossen werden. Anderenfalls kann die Batterie bersten werden.

ACHTUNG

An das Hauptgerät sollen keine Laufwerke angeschlossen werden, die im USB-Speicher wichtige Dateien enthalten. Bei falscher Bedienung des Spielers können die Dateien verloren gehen. Unsere Firma haftet für den Verlust von solchen Daten nicht.

Bedienung TF

Auf dem Frontpanel des Gerätes ist ein TF-Slot(22) vorhanden.

Nach dem Anschluss einer TF-Karte an den TF-Slot wird das Gerät die gespeicherten MP3-/WMA-Dateien aussuchen und abspielen. Dieser Mechanismus funktioniert identisch, wie das oben für das Abspielen der MP3/WMA-Dateien beschrieben wurde. Bei der Arbeit in anderem Betrieb wird nach der Betätigung der SRC-Taste (4) in den SD-Betrieb gewechselt.

UNTERSTÜTZTE BETRIEBSARTEN DER MP3-/WMA-DEKODIERUNG

Das Hauptgerät unterstützt die weiter

BEDIENUNG

genannten Dekodierungsarten der Dateien MP3/WMA (Windows Media Audio).

Standarddateien	Datenübertragungsgeschwindigkeit (kB/s)	Unterstützte Betriebsarten
MPEG1 Audio Layer 3 (44,1 kHz)	32, 48, 64, 96, 128, 192, 256, 320	Stereo
Windows Media Audio (44,1 kHz)	64, 96, 128, 192	Stereo

USB-Betrieb unterstützt:

1. Ordner: 500 max.
2. Datei: 999 max.
3. Ordnertiefe: 8 Ebenen
4. Größe: 32 GB

ACHTUNG

Es ist verboten an das Hauptgerät einen USB-Spieler oder eine TF-Karte mit wichtigen Dateien anzuschließen. Es dürfen auch keine CD-R/-RW-Platten mit wichtigen Dateien abgespielt werden. Bei falscher Bedienung des Spielers können die Dateien verloren gehen. Unsere Firma haftet für den Verlust von solchen Daten nicht.

Bluetooth-Bedienung *)

● VORLÄUFIGES KOPPELN DER GERÄTE IM BLUETOOTH-BETRIEB

(i) Wenn Sie Bluetooth-Betrieb nutzen, müssen Sie prüfen, ob das Handy die Bluetooth-Funktion unterstützt.

(ii) Verschiedene Handys nutzen verschiedene Sende-Parameter. Es wird empfohlen, dass der Abstand zwischen einem Handy und dem Gerät 3 m nicht überschreitet, was die beste Qualität der Verbindung garantiert. Auf der Übertragungsstrecke zwischen dem Handy

und dem Gerät sollen keine Metallgegenstände und Hindernisse platziert werden.



● KOPPELN

- 1) Die Bluetooth-Konfiguration
- 2) im Mobiltelefon wählen. (Die Informationen über die Bedienung der Bluetooth-Verbindung sind in der Handy-Anleitung zu finden).
- 3) Auf der im Handy angezeigten Liste soll die Position „CAR KIT“ (Kfz-Einheit) erscheinen.

Die Option „BP 170 BT“ wählen und dann das Passwort „0000“ eingeben. Wenn ein Passwort notwendig wird.

- 4) Nach dem erfolgreichen Koppeln der Geräte wird auf dem LCD-Display das Symbol BT angezeigt.

● Annehmen/abweisen eines ankommenden Anrufes

Bei einem ankommenden Anruf wird die Taste  betätigt um den Anruf zu anzunehmen. Mit dem Druck auf die Taste  wird der Anruf abgewiesen.

● Beenden des Anrufes



Nach dem Anruf die Taste drücken,  um zu beenden.

● Überprüfen des Telefonbuches/der angenommenen/gewählten/verpassten Gespräche (gilt für Mobiltelefone mit Android-System und iPhone)

Die **SRC**-Taste drücken um im Display die

Meldung „PHONE“ (Telefon) anzuzeigen. Die -Taste drücken um im Display die Meldung „BOOK“ (Telefonbuch) anzuzeigen. Beim nächsten Druck werden der Reihe nach folgende Optionen angezeigt:

BOOK---RECEIVED---DIALED---MISSED--
-PHONE (Telefonbuch -> Angenommen
-> Angewählt -> Nicht angenommen->
Telefon)

Mit der Taste oder in jeder von diesen Positionen können die zugehörigen Nummern geprüft werden.

Achtung: Nach dem ersten Ankoppeln wird das Handy die Information anzeigen, dass es mit dem Autoradio verbunden wurde. Sie müssen Ihre Zustimmung geben und die Taste „YES“ (Ja), zur Bestätigung drücken.

(Achtung: Es ist wichtig, dass die Telefonnummer im Telefonspeicher und nicht auf der SIM-Karte gespeichert ist.)

● Anrufen

1) Anrufen mit manueller Eingabe der Telefonnummer

Die **SRC**-Taste drücken um im Display die Meldung „PHONE“ (Telefon) anzuzeigen. Die

Taste  gedrückt halten. Die

LCD-Anzeige wird leer sein. Jetzt kann die Telefonnummer eingegeben und die Taste

, zur Bestätigung

der eingegebenen Nummer gedrückt werden. (Achtung: Bei einem Fehler bei der

Nummereingabe die Taste  drücken, um die falsch eingegebenen Ziffern zu löschen.)

Auf dem Frontpanel sind die Ziffern 1-6 und Tasten 0/7/8/9/*/# mit folgenden

Funktionen belegt:

0: Anzeigetaste (DISP)

7: EQ:

8: 

9: 

*: Die Taste (5) 2 sec. eingedrückt halten.

#: Die Taste (6) 2 sec. eingedrückt halten.

Anruf wiederholen

Die **SRC**-Taste drücken um im Display die Meldung „PHONE“ (Telefon) anzuzeigen.

Die Taste  drücken und 2 Sekunden

gedrückt halten,

um die zuletzt gewählte Nummer zu wählen.

Ein Anruf mit einer Telefonnummer aus dem Telefonbuch / eines angenommenen / angewählten / nicht angenommenen Gesprächs (gilt für Mobiltelefone mit dem System Android und iPhone)

- Die Position „Überprüfen des Telefonbuches / der angenommen / angewählten / nicht angenommen Gespräche“ wählen und dann die gesuchte Telefonnummer anrufen. Die Taste  zur Auswahl der gesuchten Nummer drücken.

Achtung: Wenn im Mobiltelefon zwei (2) SIM-Karten installiert sind, wird beim Anrufen mit Hilfe des Frontpanels die voreingestellte Karte gewählt oder es wird jedes mal eine Nachfrage zur Bestimmung der Karte, die beim Anrufen genutzt werden sollte, erscheinen.

● Übergabe des Gespräches zwischen einem Mobiltelefon und dem Gerät

Während des Anrufes kann die Taste  (20) gedrückt werden, um den Anruf zwischen dem Telefon und dem Gerät zu schalten.

● Tonübertragung über Bluetooth

(A2DP-Funktion)

Die SRC-Taste (4) drücken um im Display die Meldung „PHONE“ (Telefon) anzuzeigen. Dann den Musikspieler im Telefon einschalten um das Abspielen eines Musikstückes zu starten. Der Ton wird über den Lautsprecher im Gerät ausgegeben. Die Taste ►|| (19) auf dem Frontpanel drücken um das Abspielen zu stoppen/erneut aufnehmen. Mit dem Druck auf die Taste ►► (12) oder ◀◀ (8) den nächsten/vorherigen Titel wählen.

Koppeln/Entkoppeln von Bluetooth

Die SRC-Taste drücken und 2 Sekunden gedrückt halten um Bluetooth zu koppeln/zu entkoppeln.



Funktions- und Steuerungstasten

1. : Ein- und Ausschalttaste der Versorgung
 2. VOL+ : Lautstärkerhöhung
 3. BAND : Im RADIO-Betrieb kann das Band FM1/FM2/FM3/MW1/MW2 w gewählt werden.
 4. : Im RADIO-Betrieb: Kurz für Durchsuchen nach unten Drücken für manuelles Ausschalten
Im MP3/WMA-Betrieb: Kurz drücken um um einen Titel/eine Datei zurück zu springen Drücken und gedrückt halten für schnelles zurückspulen
 5. VOL- : Lautstärkeverringering
 6. EQ: Es ist die Taste der Tonkorrektur.
 7. 2 SCN: Im RADIO-Betrieb: Nummer 2. Siehe Seite 11 - SPEICHERN DES SENDERS.
Im MP3/WMA-Betrieb: Drücken, um das SCANNEN ein-/auszuschalten
 8. 1 : Im RADIO-Betrieb: Nummer 1. Siehe Seite 11 - SPEICHERN DES SENDERS
Im MP3/WMA-Betrieb: Drücken um das Abspielen zu stoppen/wieder aufnehmen
 9. 4 RDM: Im RADIO-Betrieb: Nummer 4. Siehe Seite 11 - SPEICHERN DES SENDERS.
Im MP3-/WMA-Betrieb: ein-/ausschalten der Abspielfunktion in zufälliger Reihenfolge.
 10. 5 DIR-: Im RADIO-Betrieb: Nummer 5. Siehe Seite 11 - SPEICHERN DES SENDERS.
Im MP3-/WMA-Betrieb: Drücken für den Rücksprung zum vorherigen Ordner.
- Taste , wenn das Gerät im Bluetooth-Betrieb arbeitet. *)
11. SRC: Es ist die SCR-Funktion (Tonquelle)
 12. : Drücken um stumm zu schalten oder die Lautstärke wieder zu aktivieren
 13. : Im RADIO-Betrieb: Die Taste für die TS-Funktion (siehe Seite 11)
Im MP3/WMA-Betrieb: Es ist die Suchfunktion (Siehe Seite 12).
Im BT-Betrieb: Die Taste ist für die auf der Seite 14 beschriebene Funktion: Anrufen, verantwortlich.
 14. SEL: Gleiche Funktion, wie die Taste MENU. Siehe Seite 9.
 15. : Im RADIO-Betrieb: Kurz drücken um die Funktion zu suchen. Drücken und gedrückt halten, um die Funktion manuell zu finden.

Spezifikation

ALLGEMEINE INFORMATIONEN

Anforderungen an die Versorgung: Gleichstrom 12 V, Minus verbunden mit Masse

Abmessungen des Montagesockels: 178 (B) x 97 (T) x 50 (H)

Tonkontrolle

- Tiefe Töne (bei 100 Hz): ± 10 dB
- Hohe Töne (bei 10 kHz): ± 10 dB
- Max. Ausgangsleistung 4X40 W
- Stromaufnahme: 10 A (max.) (Bei der Variante mit normaler Versorgung)

RADIO

	FM	
Frequenzbereich	von 87,5 bis 108 MHz	
IF	10,7 MHz	
Empfindlichkeit (S/N=30 dB)		4 μ V
Trennung der Stereokanäle >25 dB		
	AM (MW)	
Frequenzbereich	von 522 bis 1620 kHz	
IF	450 kHz	
Empfindlichkeit (S/N=20 dB)		36 dBuV

Die Kabelverbindungen vor der Überprüfung der Checkliste prüfen. Einen Vertreter der Firma konsultieren, wenn ein Problem nach Prüfung der Checkliste weiterhin besteht.

Störung	Ursache	Lösung
Keine Versorgung.	Die Zündung im Auto nicht eingeschaltet.	Den Zündschlüssel in die ACC-Stellung umschalten, wenn die Versorgung an den Hilfskreis im Fahrzeug angeschlossen ist und der Motor nicht dreht.
	Defekte Sicherung.	Sicherung austauschen.
Die CD kann nicht ein- oder ausgeschoben werden.	Im Spieler ist schon eine CD eingelegt	Die CD herausnehmen und erst dann eine andere einlegen.
	Die CD wurde in falsch eingelegt.	Die CD so einlegen, dass die Beschreibung oben steht.
	Die CD ist stark verschmutzt oder beschädigt.	Die CD reinigen oder mit einer anderen versuchen
	Zu hohe Temperatur im Auto.	Das Auto abkühlen oder abwarten, bis die Umgebungstemperatur wieder normal ist.
	Kondenswasser.	Den Spieler für ca. eine Stunde ausgeschaltet lassen und erneut probieren
Kein Ton.	Lautstärke auf Minimum eingestellt.	Die Lautstärke anpassen.
	Die Verkabelung ist falsch angeschlossen.	Die Leitungsverbindungen prüfen.
Störungen bei der Tonwiedergabe.	Der Befestigungswinkel des Gerätes überschreitet 30 Grad.	Den Winkel so einstellen, dass er 30 Grad nicht überschreitet.
	Die CD ist verschmutzt oder beschädigt.	Die CD reinigen oder mit einer anderen versuchen.
Die Bedienungstasten funktionieren nicht.	Die Funktionen des eingebauten Microcomputers durch Lärm gestört.	Die RESET-Taste drücken. Das Frontpanel wurde falsch befestigt.
Radio funktioniert nicht. Die Funktion der automatischen Senderwahl funktioniert nicht.	Keine Antennenleitung angeschlossen.	Die Antennenleitung sorgfältig anschließen.
	Die Signalstärke ist zu schwach.	Den Sender manuell einstellen.

TABLE DE MATIÈRES

Manipulation	32
Emplacement des touches	32
Mise en marche / arrêt de l'appareil.....	33
Mise en sourdine	33
Enlèvement de la plaque frontale	33
Réglage du son	33
Activer / désactiver REG	33
Volume TA	33
Activer / désactiver LOC.....	33
Mode stéréo / mono	33
Activer / désactiver le bip sonore	34
ZONE.....	34
EQ.....	34
Affichage des informations.....	34
Réglage de l'heure	34
Affichage à cristaux liquides.....	34
Entrée auxiliaire	34
Fonction de réinitialisation	35
Utilisation de la radio	35
Passage en mode radio	35
Sélection d'une bande de fréquence.....	35
Sélection d'une station	35
Mémorisation automatique et balayage des chaînes	35
Enregistrement manuel des stations et rappel des stations préconfigurées.....	35
Utilisation RDS (Radio Data System)	36
Utilisation USB	37
Utilisation TF.....	38
Utilisation Bluetooth	39
Télécommande	41
Spécification	42
Dépannage	43

Déclaration de conformité

Blaupunkt Competence Center Car Multimedia-Evo Sales GmbH certifie que cet appareil satisfait aux exigences de base et aux exigences des autres dispositions applicables de la directive 2014/53/CE.

Vous trouverez la déclaration de conformité sur le site Internet www.blaupunkt.com



Deklaracja zgodności z dyrektywą w sprawie urządzeń radiowych 2014/53/UE
Déclaration de conformité à la directive RoHS 2011/65/UE

Garantie

Les conditions de garantie sont disponibles sur le site Internet www.blaupunkt.com

Garantie



Si vous avez besoin d'un service de réparation pendant la garantie, des informations sur nos partenaires qui proposent ces services dans votre pays se trouvent sur www.blaupunkt.com

Manipulation

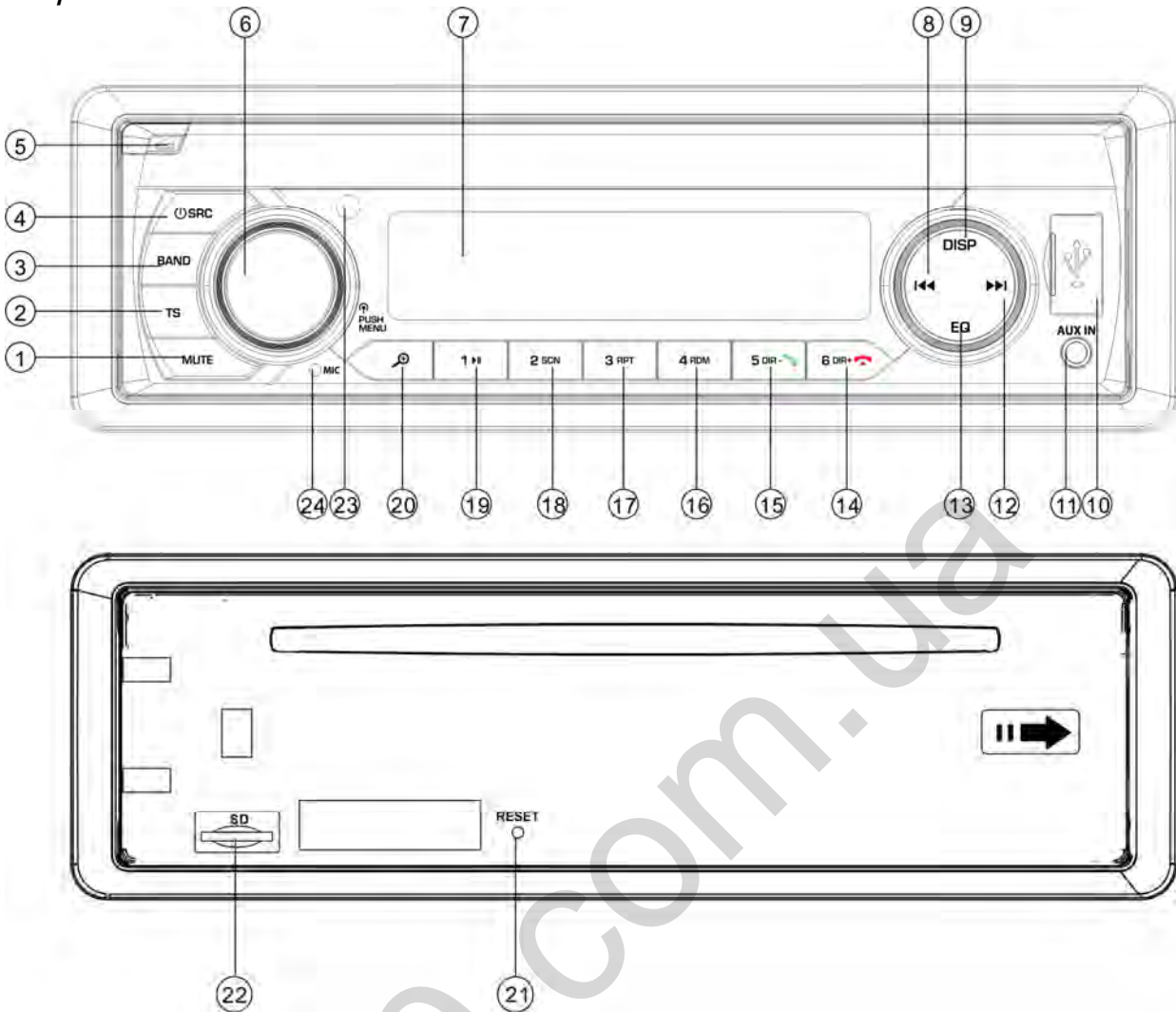
Emplacement des touches



1. Touche MUTE (mise en sourdine)
2. Touche TS
3. Touche BAND (bande)
4. Touche «  /SRC (source) »
5. Touche «  » (déverrouillage de la face)
6. Touche VOL/MENU (volume/menu)
7. Écran LCD
8. Touche «  » (RECHERCHE DESCENDANTE)
9. Touche « DISP » (affichage)
10. Interface USB
11. Prise AUX-IN
12. Touche «  » (RECHERCHE ASCENDANTE)
13. Touche de l'égaliseur (EQ)
14. Touche « 6 DIR+/ » *)
15. Touche « 5 DIR-/ » *)

16. Touche « 4 RDM » (recherche aléatoire)
17. Touche « 3 RPT » (répétition)
18. Touche « 2 SCN » (balayage)
19. Touche « 1  »
20. Touche «  » (recherche des fichiers MP3)
21. Touche RESET (réinitialisation)
22. Fente de la carte TF
23. CAPTEUR INFRAROUGE
24. MICROPHONE

Manipulation

Allumez l'appareil en appuyant sur la touche **⏻** (4). Le système est démarré. Appuyez et maintenez enfoncée pendant 2 secondes la touche **⏻** (4) afin de mettre en marche l'appareil.

MISE EN SOURDINE

Appuyez brièvement sur la touche **MUTE** (1) afin d'atténuer la sortie audio. Appuyez à nouveau pour rétablir le son.

RETRAIT DE LA FACE AVANT

Appuyez sur la touche de déverrouillage **🔓** (5) pour détacher la face avant amovible.

RÉGLAGE DU SON

Appuyez brièvement sur la touche **MENU** (4) pour sélectionner le mode de réglage souhaité. Le mode de réglage peut être modifié de la manière suivante :

-BASS-TRE-BAL-FAD-EQ-XBASS-BEEP-DX-STEREO-CLOCK-AREA

TRE : Tons aigus

BAL : Balance

FAD : Atténuation

EQ : Correction du son

DX : Distance

Tourner le bouton audio (19) permet un réglage direct de la qualité du son ou de ses paramètres.

Appuyez et maintenez enfoncée pendant 2 secondes la touche **MENU** (4) pour passer au menu RDS - voir ci-dessous :

AF-TA-TA VOL-REG-EON

AF : Fréquences alternatives

TA : Informations sur le trafic routier

TA VOL : Volume des informations sur le trafic routier

EON : Informations sur les programmes d'une autre station (Enhanced Other Network)

EQ (égaliseur)

Appuyez brièvement pour sélectionner l'un

des modes EQ préconfigurés suivants : CLASSICS—ROCK—POP—FLAT—EQ OFF

XBASS

Appuyez et maintenez enfoncée pendant 2 secondes la touche EQ pour activer la fonction XBASS. Maintenez-la enfoncée à nouveau pour la désactiver.

Activation / désactivation du bip sonore (BEEP) :

L'autoradio propose 2 modes de bip. Tournez le bouton de réglage du volume pour en choisir un.

- Mode **d'activation du bip (Beep on)**:

Chaque appui sur n'importe quelle touche provoquera la génération du son de confirmation.

- Mode **de désactivation du bip**

(Beep off): Aucun appui sur n'importe quelle touche ne provoquera la génération du son de confirmation.

LOC/DX :

Le fait de tourner le bouton audio (6) dans cette fonction provoque désactivation de la localisation. L'appareil qui fonctionne en mode LOC réduit la sensibilité de réception pendant la recherche des stations radio. Cela signifie que vous recevez uniquement les stations qui offrent une bonne qualité de réception. Toutes les stations de faible qualité sonore seront ignorées. L'appareil qui fonctionne en mode DX augmente la sensibilité de réception pendant la recherche des stations radio. Cela signifie que la radio peut recevoir des signaux à partir d'un plus grand nombre de stations.

STÉRÉO/MONO : Le fait de tourner le bouton audio (6) dans cette fonction vous

Manipulation

permet de choisir entre les modes audio STÉREO ou MONO. En mode stéréo, vous pouvez recevoir le signal stéréo dans la bande FM. En mode MONO la station diffusant en stéréo est convertie en mode mono. Dans certains cas, lorsque le signal reçu est faible, après le passage au mode MONO le niveau de bruit est réduit.

HORLOGE

La position de l'horloge (CLOCK) se trouve dans le menu SEL. Vous pouvez choisir entre le format à 12 heures et 24 heures. Note : Si vous sélectionnez la région EUR (USA ou LAT) dans la position ZONE (zone géographique) l'horloge est réglée automatiquement en format 24 (12). Si on veut utiliser le format 12 (24) dans la région EUR (USA ou LAT), il est nécessaire de reformater l'horloge.

ZONE (AREA) :

Dans la position AREA dans le menu, il est possible de choisir les régions EUR/USA/LAT.

Volume TA : Cette fonction permet de régler le volume minimal des informations sur le trafic routier. La plage de réglage est de 10-43. La valeur par défaut est 21. Tournez le bouton de volume pour régler le volume des informations routières.

Activation / désactivation de la fonction REG

Après avoir activé la fonction AF, il est possible d'utiliser le menu SEL pour activer ou désactiver le mode de région géographique dans la position REG. Certaines stations de radiodiffusion changent pour une certaine période de temps leur programme de diffusion normale pour la diffusion régionale. Si la région géographique est activée, le programme actuellement écouté reste

inchangé.

Activation / désactivation de la fonction EON

La fonction EON peut être activée / désactivée dans le menu SEL. La fonction EON est activée par défaut.

AFFICHAGE DES INFORMATIONS

Appuyez sur la touche **DISP** (9) pour afficher l'heure sur l'écran pendant 5 secondes. Passé ce délai, l'écran revient à l'affichage des informations.

RÉGLAGE DE L'HEURE

(1) Configuration manuelle :

Appuyez et maintenez enfoncée pendant 2 secondes la touche **DISP**. L'heure se met à clignoter. Appuyez sur la touche **▶▶/◀◀** pour régler les heures. Appuyez brièvement sur la touche **DISP** pour changer les minutes. Vous pouvez également utiliser la touche **▶▶/◀◀** pour régler la valeur des minutes. Réappuyez ensuite sur la touche **DISP** pour confirmer.

(2) Synchronisation de l'heure avec une station RDS :

Cela permet la réception de la station RDS qui émet le signal de qualité élevée (le symbole AF sur l'écran LCD ne clignote pas). Quelques minutes plus tard, l'heure est synchronisée avec la valeur de l'heure correcte transmise par un signal depuis la station. (Note : Niektóre stacje RDS nie mają tej funkcji).

AFFICHAGE À CRISTAUX LIQUIDES

Il permet d'afficher la fréquence actuelle et les fonctions activées sur l'écran.

ENTRÉE AUXILIAIRE

L'appareil peut être connecté à un lecteur portable via la prise **AUX IN** (11). Appuyez

Manipulation

sur la touche **SRC** pour passer au mode **AUX**, lorsqu'une source de signal audio est déjà connectée à l'appareil.

FONCTION DE RÉINITIALISATION

La touche **RESET** (21) doit être activée au moyen d'une pointe de stylo ou d'un objet métallique effilé.

La touche **RESET** est activée pour les raisons suivantes :

- Après l'installation initiale de l'appareil, une fois la connexion de tout câblage terminée.
- Lorsqu'aucune touche de fonction n'est pas activée.
- L'écran affiche l'erreur.

Note : L'appui sur la touche **RESET** (21) ne remet pas l'appareil en marche. Utilisez un coton-tige imbibé d'alcool isopropylique pour essuyer la fente sur la face avant.

UTILISATION DE LA RADIO

• PASSAGE EN MODE RADIO

Appuyez sur la touche **SRC** (4) pour sélectionner le mode de radio. L'écran affiche le mode radio, ainsi que la bande mémorisée et sa fréquence.

• SÉLECTION D'UNE BANDE RADIO

Après être entré dans le mode radio, appuyez sur la touche **BAND** (3) pour sélectionner la bande recherchée.

La bande de réception peut être modifiée dans l'ordre suivant :

→FM1→ FM2→ FM3 → MW1(AM1)→ MW2(AM2)→

• SÉLECTION D'UNE STATION

Appuyez brièvement sur la touche **▶▶** (12) ou **◀◀** (8) pour lancer la recherche automatique. La radio recherchera automatiquement une station (vers le haut et vers le bas).

Appuyez et maintenez enfoncée la touche pendant 2 secondes jusqu'à ce que l'affichage indique « **MANUAL** » (mode manuel), qui signifie le passage vers le mode de réglage manuel. Dans ce mode, il est possible de se déplacer progressivement entre les fréquences successives (haut et bas) jusqu'à trouver une station. Si les deux touches ne sont pas appuyées pendant 5 secondes, la radio retournera en mode de réglage automatique, et l'écran affiche « **AUTO** ».

• MÉMORISATION AUTOMATIQUE ET BALAYAGE DES CHÂNES

- Mémorisation automatique

- Appuyez et maintenez enfoncée pendant 2 secondes la touche **TS** (2), la radio commence le balayage depuis la fréquence de 87,5 MHz et vérifie la puissance du signal jusqu'à l'achèvement d'un cycle unique de recherche. Puis, quelques stations ayant un signal fort sont enregistrées sous le numéro de touche par défaut associé à la bande FM3. Le premier cycle fonctionne en mode LOCAL (local) et recherche des stations qui ont un signal de réception plus fort. Si le nombre des stations est inférieur à 6, la radio exécute le second cycle en mode (LOCAL OFF).

- Balayage des chaînes

Appuyez brièvement sur la touche **TS** (2) pour balayer les stations préconfigurées. La radio s'arrête pendant 5 secondes à un numéro préconfiguré sans atténuer le son.

• ENREGISTREMENT MANUEL DES STATIONS ET RAPPEL DES STATIONS PRÉCONFIGURÉES

Appuyez et maintenez enfoncée pendant 2 secondes une des touches attribuées aux stations radio mémorisées (1-6) pour recevoir son

Manipulation

signal. La station actuelle est enregistrée sous la touche numérique. Appuyer brièvement sur la touche de station mémorisée (1-6) pour écouter directement le signal émis par la station et enregistré sous la touche de programmation qui lui est attribuée.

UTILISATION DU RDS (RADIO DATA SYSTEM)

- Le mode RDS est réglé dans la position AF du menu système. Déplacez le bouton audio pour activer ou désactiver la fonction AF. Chaque fois que vous activez la fonction AF, l'écran affiche le symbole « **AF** ». Le nom du programme est affiché au moment de la réception des stations RDS.

Le symbole « **AF** » se met à clignoter si la qualité du signal transmis est détériorée.

Lors de la réception du signal de diffusion d'urgence, l'écran affiche « **ALARM** », et le niveau de la sortie du son est ajusté automatiquement au niveau de sortie pré-configuré - si le contrôle du volume sonore est réglé au minimum.

• Utilisation des chaînes régionales

Après l'activation de la fonction AF dans la position REG du menu système. Le déplacement du bouton audio permet d'activer ou de désactiver la fonction REG. Après avoir désactivé la fonction AF, il est impossible de désactiver la fonction REG.

Certaines stations de radiodiffusion changent pour une certaine période de temps leur programme de diffusion normale pour la diffusion régionale. Si la région est activée, le programme actuellement écouté reste inchangé. Après la désactivation de la région géographique, il est possible de passer au signal de réception transmis par une

station régionale.

• Écoute des informations sur le trafic routier

Dans la position TA dans le menu système, le déplacement du bouton audio permet d'activer ou de désactiver la fonction TA. L'activation du mode **TA** permet la réception des informations sur le trafic routier :

Si l'appareil fonctionne en mode CD (MP3) ou AUX, il basculera temporairement sur le mode radio.

Si la fonction EON détecte la présence d'informations sur le trafic routier dans un autre programme, l'appareil passe temporairement à la station liée à la fonction EON.

Si le niveau sonore est inférieur au seuil, il sera porté à cette valeur.

L'activation du mode **TA** provoque l'activation de la fonction **TA** pour un seul segment. Lorsque vous recevez un signal de la station TP la fonction TP sera activée pour un seul segment.

Fonction de perturbation TA

La commutation de la fonction TA en STOP annule la réception des informations sur le trafic routier (position TA dans le menu **RDS** - dans le cas où

aucune station **TA** n'est reçue, elle ne possède que activer/désactiver. Si vous écoutez une station TA, dans la position appropriée TA dans le menu des options activer/arrêt/désactiver apparaissent). Cela ne provoque pas cependant la désactivation du mode **TA**.

Une commutation accidentelle en mode **EON TA** peut avoir lieu lorsque les informations **EON TA** avait été déjà reçues de la station actuelle, et la radio s'est commutée pour la réception du signal de cette station **EON**, mais une distance trop grande de la station **EON** empêche la réception du signal. Dans ce cas, la radio passe à nouveau à la station actuelle. L'exemple ci-dessus illustre une situation lorsque l'utilisateur écoute un programme inapproprié ou le

Manipulation

son a été temporairement atténué. Les données utilisées par la fonction RDS sont les suivantes : PI, PS, AF, TP, TA, EON et PTY.

PS : Nom de la chaîne

C'est le nom de la station donnée en utilisant des caractères alphanumériques.

AF : Fréquences alternatives

C'est la liste des fréquences des qui émettent le même programme.

TP : Identification du programme avec des informations sur le trafic routier

Ces sont les données d'identification provenant de stations diffusant des informations sur le trafic routier.

TA : Identification des informations sur le trafic routier

Ces sont les données d'identification indiquant l'émission ou le manque d'émission d'informations routières.

EON : Informations sur les programmes d'autre station

(Enhanced Other Network)

Ce sont les informations émises dans les fonctions PI, AF, TP, TA etc. relatives à d'autres programmes en provenance d'autres stations que la station actuelle.

UTILISATION DU LECTEUR USB

Le connecteur USB (10) est situé sur la face avant de l'appareil. Il est utilisé pour connecter des pilotes USB (10).

Lorsqu'un pilote USB est connecté, l'appareil recherchera les fichiers MP3 / WMA qui y sont stockés et commencera leur lecture. Si un lecteur USB a déjà été installé dans le pilote, appuyez sur la touche **SRC** (4) jusqu'à ce que l'écran affiche le mode USB.

SÉLECTION DES FICHIERS

Appuyez sur la touche **◀** (8) ou **▶** (12) pour passer au fichier précédent ou

suivant. L'écran affiche le numéro de fichier. Appuyez et maintenez enfoncée la touche **▶▶** (12) ou **◀◀** (8) pour faire défiler les fichiers vers l'avant ou vers l'arrière. Au moment de la libération de la touche, la lecture commence.

ARRÊT DE LA LECTURE

Appuyez sur la touche **⏸** (19) pour arrêter la lecture. Appuyez à nouveau sur elle pour la reprendre.

LECTURE INITIALE DE TOUS LES FICHIERS

Appuyez sur la touche **SCN** (18) pour lire les premières secondes de chaque fichier. Appuyez à nouveau sur la touche pour arrêter la lecture initiale et reprendre la lecture normale.

FONCTION DE RÉPÉTITION

Il existe trois variantes possibles de la répétition :

RPT all---RPT folder---RPT one (respectivement : Répéter tout -> Répéter le répertoire -> Répéter un seul fichier)

Appuyez sur la touche **RPT** (17) pour en sélectionner un.

RPT all : Répète tous les fichiers.

RPT folder : Répète tous les fichiers du répertoire.

RPT one : Répète une seule piste.

LECTURE ALÉATOIRE DE TOUS LES FICHIERS

Appuyez sur la touche **RDM** (16) pour lire tous les fichiers dans un ordre aléatoire. Appuyez à nouveau sur la touche pour désactiver la fonction de lecture aléatoire.

SÉLECTION D'UN RÉPERTOIRE HAUT/BAS

Appuyez sur la touche **DIR-** (15) ou **DIR+** (14),

Manipulation

pour passer à un répertoire bas ou haut. Les touches **DIR-** (15) ou **DIR+** (14) ne vont activer aucune fonction si aucuns répertoires ne se trouvent sur le disque avec des fichiers MP3.

SÉLECTION DES FICHIERS AVEC LA TOUCHE AS/PS

Appuyez sur la touche **AS**. Cela activera le mode de « recherche des numéros des fichiers ». Tournez le bouton (6) pour sélectionner le numéro de fichier souhaité, puis appuyez sur le bouton (6) pour confirmer la sélection. L'appareil recherche le fichier sélectionné et commence la lecture. Il est également possible de rechercher des fichiers en utilisant directement les touches numériques :

M1-M6 : 1-6

BAND (BANDE): 7

◀◀: 8

▶▶: 9

DISP: 0.

Si vous sélectionnez un numéro de répertoire, l'appareil attend quelques secondes l'action sur le bouton (6). Au bout de quelques secondes, l'appareil recherche le fichier même si le bouton (6) n'a pas été enfoncé.

Note :

1. L'unité principale ne supporte que les clés USB standard approuvées par Microsoft.
2. Le lecteur USB MP3 n'est pas un dispositif standard, ce qui signifie que les différentes marques et différents modèles des appareils ont leurs propres standards. Pour cette raison, notre appareil ne supporte pas chaque lecteur MP3.
3. Lors de la connexion d'un lecteur MP3 équipé d'une pile normale (batterie non rechargeable), il faut d'abord retirer la pile du lecteur, puis le connecter au connecteur USB. Dans le cas contraire,

cela peut provoquer la rupture de la pile.

ATTENTION

Ne pas connecter le lecteur à l'unité principale lorsque dans la mémoire USB sont sauvegardés les fichiers importants. Une mauvaise utilisation du lecteur peut entraîner la perte de fichiers. Notre société n'est pas responsable de la perte de ces données.

UTILISATION TF

Sur la face avant de l'appareil il y a un connecteur TF (22).

Lorsqu'une carte TF est connectée au connecteur TF, l'appareil recherchera les fichiers MP3 / WMA qui y sont stockés et commencera leur lecture. Ce mécanisme fonctionne d'une manière identique à l'opération de lecture des fichiers MP3/WMA décrite précédemment.

En cas de fonctionnement dans un autre mode, l'appui sur la touche **SRC** (4) permettra de passer au mode SD.

MODES DE DÉCODAGE MP3/WMA SUPPORTÉS

L'unité principale supporte les modes de décodage des fichiers MP3/WMA (Windows Media Audio) mentionnés ci-dessous.

Standard	Vitesse de transmission des données (ko/s)	Modes supportés
MPEG1 Audio Layer 3 (44,1 kHz)	32, 48, 64, 96, 128, 192, 256, 320	Stéréo
Windows Media Audio (44,1 kHz)	64, 96, 128, 192	Stéréo

Le mode USB supporte :

Manipulation

1. Dossier : 500 max,.
2. Fichier : 999 max,.
3. Profondeur du répertoire : 8 couches
4. Taille : 32 Go

ATTENTION

Ne pas connecter un périphérique USB ou une carte TF à l'unité principale, si vous y avez enregistrés des fichiers importants. Ne pas faire lire les disques CD-R/RW contenant des fichiers importants. Une mauvaise utilisation du lecteur peut entraîner la perte de fichiers. Notre société n'est pas responsable de la perte de ces données.

UTILISATION BLUETOOTH *)

● APPARIEMENT INITIAL DES DISPOSITIFS EN MODE BLUETOOTH

(i) Si vous voulez utiliser le mode Bluetooth, assurez-vous que votre téléphone mobile prend en charge la fonction Bluetooth.

(ii) Différents types de téléphones mobiles ont des paramètres d'émission différents. Il est recommandé que la distance entre le téléphone mobile et l'appareil ne dépasse pas 3 m, ce qui permettra d'obtenir la meilleure qualité d'appel. Ne placez pas d'objets métalliques et des obstacles sur le chemin de transmission entre le téléphone mobile et l'appareil.



● APPARIEMENT

- 1) Sélectionnez la configuration Bluetooth
- 2) sur votre mobile. (À propos de la connexion Bluetooth, consultez les instructions fournies avec votre téléphone).
- 3) La liste affichée sur le téléphone devrait inclure « CAR KIT » (kit de voiture).

Sélectionnez l'option « BP 170 BT » et puis entrez le mot de passe « 0000 ». Si un mot de passe est nécessaire.

4) Une fois l'appariement terminé, l'écran LCD affiche le symbole BT.

● Accepter / refuser un appel entrant

Dans le cas d'un appel entrant, appuyez sur la touche , pour accepter l'appel. Un appui sur la touche  provoquera le refus de l'appel.

● Mettre fin à un appel

Une fois la conversation terminée, appuyez sur la touche  pour raccrocher.

● Vérification de l'annuaire téléphonique/des appels reçus/passés/manqués (concerne les téléphones Android et de marque iPhone)

Appuyez sur la touche **SRC** pour afficher « PHONE » (téléphone) sur l'écran. Appuyez sur la touche  pour afficher « BOOK » (annuaire téléphonique) sur l'écran. Les appuis consécutifs font afficher les options suivantes :

BOOK---RECEIVED---DIALED---MISSED--
-PHONE (Annuaire téléphonique -> Reçus
-> Faits -> Manqués -> Téléphone)

L'utilisation de la touche **▶▶** ou **◀◀** dans chacune de ces positions permettra de vérifier les numéros qui y sont attribués.

Note : Une fois la connexion effectuée, votre mobile affichera une information concernant la connexion avec l'autoradio. Vous devez donner votre consentement et appuyer sur « YES » (Oui) pour confirmer.

Manipulation

(Note : Il est important que le numéro de téléphone a été enregistré dans la mémoire du téléphone et non sur la carte SIM).

- **Faire un appel**

1) Faire un appel en entrant manuellement un numéro de téléphone.

Appuyez sur la touche **SRC** pour afficher « PHONE » (téléphone) sur l'écran.

Appuyez et maintenez enfoncée la touche



. L'écran LCD sera complètement vide.

Maintenant, vous pouvez entrer un numéro de téléphone et appuyer sur la touche  pour confirmer

la sélection du numéro saisi. (Note : Si vous entrez un numéro erroné, appuyez sur la

touche  pour annuler les chiffres mal saisis.)

Sur la face avant il y a les chiffres 1-6 et les boutons 0/7/8/9/*/# auxquels sont attribuées les fonctions suivantes :

0 : Bouton d'affichage (DISP)

7 : EQ :

8 : 

9 : 

* : Appuyez et maintenez enfoncée pendant 2 secondes la touche (5).

: Appuyez et maintenez enfoncée pendant 2 secondes la touche (6).

1) Refaire un appel

Appuyez sur la touche **SRC** pour afficher « PHONE » (téléphone) sur l'écran.

Appuyez et maintenez enfoncée la touche  pendant 2 secondes,

pour sélectionner à nouveau le dernier numéro de téléphone.

2) Faire un appel sur le numéro de l'annuaire téléphonique/des appels reçus/ faits/manqués (concerne les téléphones

Android et de marque iPhone)

- Passer à la position « **Vérification de l'annuaire téléphonique/des appels reçus/ faits/manqués** », et puis sélectionnez le numéro de téléphone recherché. Appuyez sur la touche  pour sélectionner ce numéro.



Note : Si votre téléphone portable a deux (2) cartes SIM, pendant un appel effectué en utilisant la face avant, une carte par défaut sera sélectionnée (ou à tout moment, il sera demandé d'identifier la carte à partir de laquelle la connexion doit être établie).

- **Transfert d'un appel entre le téléphone mobile et l'appareil**

En mode de conversation, il est possible d'appuyer sur la touche  (20) pour transférer l'appel téléphonique entre le mobile et la radio.

- **Transmission du son via Bluetooth (fonction A2DP)**

Appuyez sur la touche SRC (4) pour afficher « PHONE » (téléphone) sur l'écran. Mettez ensuite en marche le lecteur de musique sur votre téléphone pour commencer la lecture de la chanson. Le son sera transmis via le haut-parleur dans

l'appareil. Appuyez sur la touche  (19) située sur la face avant pour arrêter/repandre la lecture de la piste. Appuyez sur la touche  (12) ou  (8) pour sélectionner la piste suivante/précédente.

Activation/désactivation du Bluetooth

Appuyez et maintenez enfoncée la touche SRC pendant 2 secondes pour activer / désactiver Bluetooth

Télécommande



TOUCHES DE FONCTION ET DE COMMANDE

1. : Touche Marche/Arrêt
2. VOL+ : Touche d'intensification du volume.
3. BAND : Permet de sélectionner une bande FM1/FM2/FM3/MW1/MW2 en mode RADIO.
4. : En mode RADIO : Appuyez brièvement pour rechercher les fonctions vers le bas. Appuyez et maintenez enfoncée pour désactiver manuellement.
En mode MP3/WMA : Appuyez brièvement sur pour passer d'un fichier en arrière. Appuyez et maintenez enfoncée pour passer vite en arrière.
5. VOL- : Touche d'atténuation du volume.
6. EQ : C'est la touche de l'égaliseur.
7. 2 SCN : En mode RADIO : Numéro 2. Voir page 11 – ENREGISTREMENT DES STATIONS.
En mode MP3/WMA : Appuyez pour activer/désactiver la fonction BALAYAGE.
8. 1 : En mode RADIO : Numéro 1. Voir page 11 – ENREGISTREMENT DES STATIONS.
En mode MP3/WMA : Appuyez pour arrêter/reprendre la lecture.
9. 4 RDM : En mode RADIO : Numéro 4. Voir page 11 – ENREGISTREMENT DES STATIONS.
En mode MP3/WMA : activation/désactivation de la fonction de lecture aléatoire.
10. 5 DIR- : En mode RADIO : Numéro 5. Voir page 11 – ENREGISTREMENT DES STATIONS.
En mode MP3/WMA : Appuyez pour revenir au répertoire précédent.
C'est la touche , si l'appareil fonctionne en mode Bluetooth. *)
11. SRC : C'est la fonction SRC (source du son).
12. : Appuyez pour atténuer/rétablir le son.
13. : En mode RADIO : C'est la fonction TS (voir page 11).
En mode MP3/WMA : C'est la fonction de recherche. (Voir page 12)
En mode BT : Répond de la fonction décrite à la page 14 : faire appel.
14. SEL : Elle est la même que la touche MENU. Voir page 9.
15. : En mode RADIO : Appuyez brièvement pour rechercher une fonction. Appuyez et maintenez pour rechercher manuellement une fonction.

Spécification

INFORMATIONS GÉNÉRALES

Exigences relatives à l'alimentation : Courant continu 12 V, borne négative reliée à la masse

Dimensions du support de montage : 178 (largeur) x 97 (profondeur) x 50 (hauteur)

Contrôle des tons

- Bas (à 100 Hz) : ± 10 dB
- Aigus (à 10 kHz) : ± 10 dB
- Puissance de sortie maximale : 4X40 W
- Consommation de courant : 10 A (max) (concerne la version avec l'alimentation normale)

RADIO

	FM	
Plage de fréquences	de 87,5 à 108 MHz	
IF	10,7 MHz	
Sensibilité (S/N=30 dB)		4 μ V
Séparation des canaux stéréo	>25 dB	
	AM (MW)	
Plage de fréquences		de 522 à 1620 kHz
IF	450 kHz	
Sensibilité (S/N=20 dB)	36 dBuV	

Vérifiez les connexions des câbles avant de vérifier la liste de contrôle. Consultez votre revendeur le plus proche si, après la vérification de la liste de contrôle le problème persiste.

Symptôme	Cause	Solution
Pas d'alimentation.	Le contact de la voiture n'est pas allumé.	Tournez la clé de contact en position « ACC » si l'alimentation est reliée au circuit auxiliaire du véhicule et que le moteur ne tourne pas.
	Le fusible est grillé.	Remplacez le fusible.
Impossible d'insérer ou d'éjecter le disque.	Il y a déjà un disque dans le lecteur.	Retirez le disque du lecteur puis insérez un autre.
	Le disque a été inséré dans la mauvaise position.	Insérez le disque de sorte que les inscriptions se trouvent au-dessus.
	Le CD est très sale ou endommagé.	Nettoyez le disque ou essayez un autre.
	La température est trop élevée dans la voiture.	Refroidissez le véhicule ou attendez jusqu'à ce que la température ambiante retourne à la normale.
	Présence de la vapeur condensée.	Laissez le lecteur hors tension pendant environ une heure et essayez à nouveau.
Absence de son.	Le volume est réglé au minimum.	Ajustez le son au niveau souhaité.
	Le câblage présente un défaut de connexion.	Vérifiez les connexions des câbles.
Distorsion dans la reproduction sonore.	L'angle de montage de l'appareil dépasse 30 degrés.	Réglez l'angle de sorte qu'il soit inférieur à 30 degrés.
	Le disque est très sale ou endommagé.	Nettoyez le disque ou essayez un autre.
Les touches de commande ne fonctionnent pas.	Le micro-ordinateur intégré ne fonctionne pas correctement en raison du bruit.	Appuyez sur le bouton de réinitialisation (RESET). La face avant a été mal fixée.
La radio ne fonctionne pas. La fonction de sélection automatique des stations radio ne fonctionne pas.	Le câble d'antenne n'est pas connecté.	Connectez correctement le câble d'antenne.
	La puissance du signal est trop faible.	Sélectionnez une station manuellement.

ÍNDICE

Operación	46
Disposición de botones	46
Encendido/apagado del equipo	47
Función de silencio	47
Extracción del panel frontal.....	47
Ajuste de sonido	47
Encendido/apagado REG.....	47
Volumen TA	47
Encendido/apagado LOC.....	47
Modo estéreo/mono	47
Encendido/apagado del pitido	48
ÁREA	48
EQ.....	48
Visualización de información	48
Ajuste de hora	48
Pantalla de cristal líquido	48
Entrada auxiliar	48
Función de reinicio	48
Uso de la modalidad de radio.....	49
Conmutación al modo de radio	49
Selección de la banda de frecuencia..	49
Selección de la emisora	49
Registro automático en la memoria y escaneo de programas	49
Registro manual de emisoras y selección entre las emisoras predefinidas	49
Operación de RDS (Radio Data System)	49
Uso de la modalidad de USB	51
Uso de la modalidad TF	52
Uso de la modalidad Bluetooth.....	53
Mando a distancia	55
Especificación	56
Detección y eliminación de averías	57

Declaración de conformidad

Blaupunkt Competence Center Car Multimedia-Evo Sales GmbH declara que el equipo es compatible con los requisitos esenciales y el resto de las condiciones de la Directiva 2014/53/CE.

La declaración se puede consultar en la página web www.blaupunkt.com



Declaración de conformidad con la Directiva 2014/53/UE sobre la comercialización de equipos radioeléctricos.

Declaración de conformidad con la Directiva RoHS 2011/65/UE

Garantía

Las condiciones de garantía están disponibles en la página web:
www.blaupunkt.com

Garantía

Si es necesario recurrir a la reparación del equipo en el marco de la garantía concedida, la información pertinente sobre los colaboradores que prestan tales servicios en su país se encuentra en la página web:
www.blaupunkt.com

Operación

Disposición de botones

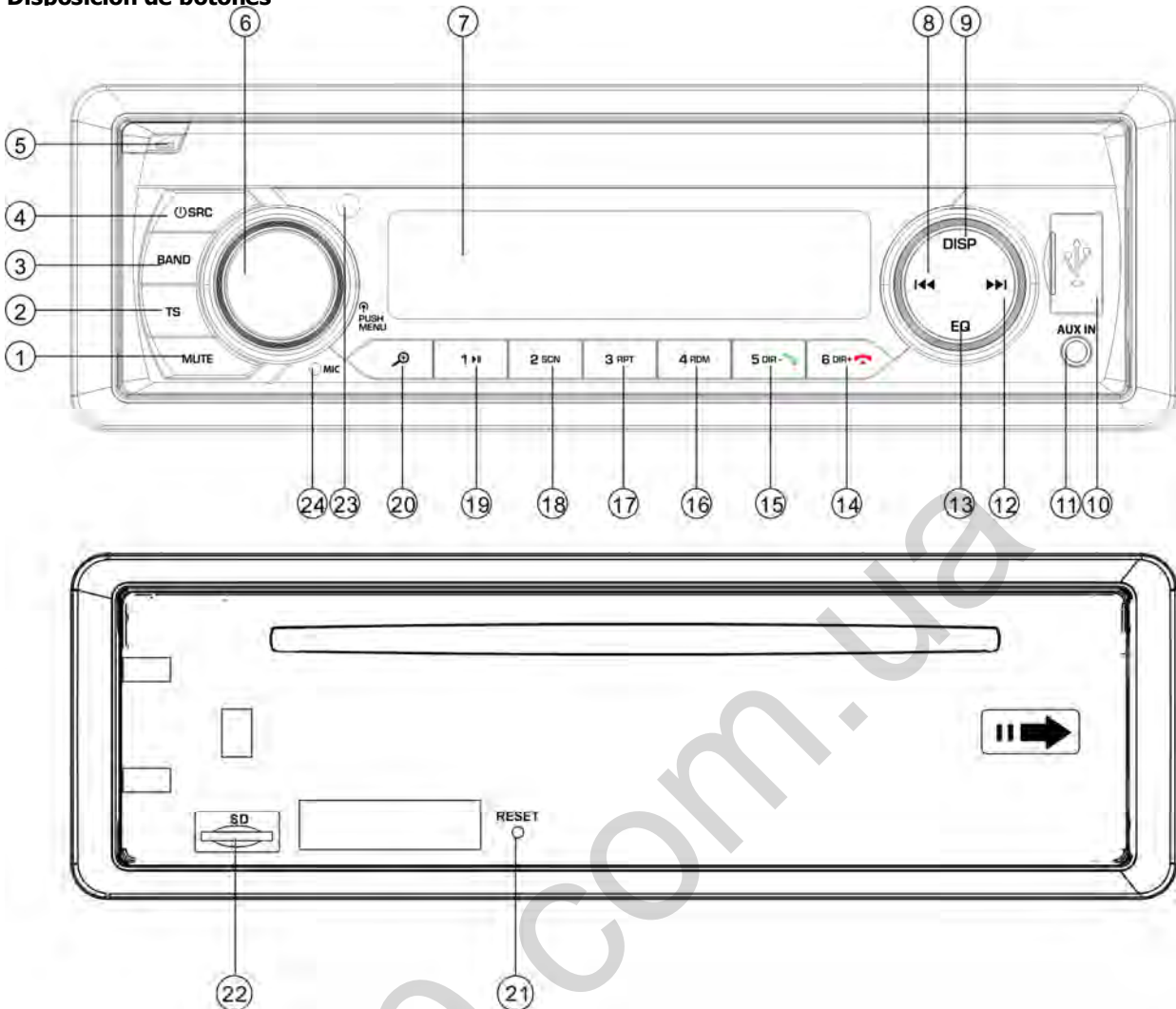

1. Botón MUTE (silencio)

2. Botón TS

3. Botón BAND (banda)

4. Botón “ /SRC (fuente)”

5. Botón “” (liberación del panel)

6. Botón VOL/MENU (volumen/menú)

7. Pantalla LCD

8. Botón “” (BÚSQUEDA HACIA ABAJO)

9. Botón “DISP” (visualización)

10. Conector USB

11. Toma AUX-IN

12. Botón “” (BÚSQUEDA HACIA ARRIBA)

13. Botón del corrector (EQ)

14. Botón “6 DIR+/” *)

15. Botón “5 DIR-/” *)

16. Botón “4 RDM” (búsqueda aleatoria)

17. Botón “3 RPT” (repetir)

18. Botón “2 SCN” (escanear)

19. Botón “1 ”

20. Botón “” (búsqueda de ficheros MP3)



21. Botón RESET (reiniciar)

22. Toma de la tarjeta TF

23. DETECTOR DE INFRARROJOS

24. MICRÓFONO

Operación

Encienda el equipo pulsando el botón  (4). El sistema se activa. Pulse y mantenga pulsado el botón  (4) durante 2 segundos para apagar el equipo.

FUNCIÓN DE SILENCIO

Pulse rápidamente el botón **MUTE** (1) para activar la función de silencio en la salida audio. Vuelva a pulsarlo para desactivarla.

EXTRACCIÓN DEL PANEL FRONTAL

Pulse el botón de liberación  (5) para desconectar el panel frontal extraíble.

AJUSTE DE SONIDO

Pulse rápidamente el botón **MENU** (4) para seleccionar el modo de ajuste requerido. El modo de ajuste se puede cambiar en la secuencia siguiente:

-BASS-TRE-BAL-FAD-EQ-XBASS-BEEP-DX-STEREO-CLOCK-AREA

TRE: Tonos altos

BAL: Balance

FAD: Desaparición

EQ: Corrección de sonido

DX: Distancia

Al girar la perilla (19) se puede ajustar directamente la calidad del sonido o sus configuraciones.

Pulse y mantenga pulsado el botón **MENU** (4) durante 2 segundos para ir al menú RDS – véase abajo:

AF-TA-TA VOL-REG-EON

AF: Frecuencias alternativas

TA: Información sobre el tráfico

TA VOL: Volumen de la información sobre el tráfico

EON: Información sobre los programas en otra emisora (Enhanced Other Network)

EQ (Corrector de sonido)

Pulse rápidamente para seleccionar uno de los modos EQ preconfigurados: CLASSICS—ROCK—POP—FLAT—EQ OFF

XBASS

Pulse y mantenga pulsado el botón EQ durante 2 segundos para activar la función XBASS. Vuelva a pulsar y mantenerlo pulsado para desactivar la función.

Encendido/apagado del pitido (BEEP):

La radio del coche cuenta con dos modos de sonido del pitido. Gire la perilla de volumen para seleccionar uno de ellos.

- Modo de **pitido activado (Beep on):**

Cada vez al pulsar cualquier botón se genera un sonido de confirmación.

- Modo de **pitido desactivado**

(Beep off): Al no pulsar ningún botón, no se genera un sonido de confirmación.

LOC/DX:

Al girar la perilla audio (6) en el ámbito de esta función, se activa/desactiva la localización. El equipo en modo LOC reduce la sensibilidad de recepción a la hora de buscar emisoras de radio. Esto significa que va a escuchar solo las emisoras que garanticen una buena calidad de recepción. Todas las emisoras de baja calidad de sonido se ignorarán. El equipo en modo DX aumenta la sensibilidad de recepción a la hora de buscar emisoras de radio. Esto significa que la radio puede recibir la señal de la mayoría de las emisoras.

ESTÉREO/MONO: Al girar la perilla audio (6) en el ámbito de esta función, se puede seleccionar entre el modo de sonido ESTÉREO o MONO. En modo ESTÉREO se puede recibir la señal estéreo en la banda. En modo MONO la emisora que emita en estéreo se convertirá en mono. En algunos casos, cuando la señal recibida sea de mala calidad, al pasar a modo MONO, el nivel de ruido se reducirá.

RELOJ

La posición de Reloj (CLOCK) se encuentra en el menú SEL. Es posible escoger entre el formato de 12 y 24 horas.

Nota: Al seleccionar la región EUR (USA o LAT) en posición AREA (área geográfica), el Reloj automáticamente se ajustará en el formato 24(12). Y si queremos usar el formato 12(24) en la región EUR (USA o LAT), será necesario volver a formatear el reloj.

ÁREA (AREA):

En la posición AREA del menú se pueden seleccionar las regiones EUR/USA/LAT.

Volumen TA: Esta función permite ajustar el volumen mínimo de información sobre el tráfico. El intervalo de ajuste está comprendido entre 10 y 43. Por defecto, el valor está fijado en 21. Gire la perilla de volumen para ajustar el volumen de información sobre el tráfico.

Encendido/apagado REG

Una vez activada la función AF, se puede usar el menú SEL para activar o desactivar el modo de región geográfica en la posición REG. Ciertas emisoras a veces cambian su programa de emisión normal a emisión regional. En caso de activar la región geográfica, el programa actual no cambia.

Encendido/apagado EON

La función EON se puede activar/desactivar en el menú SEL. Por defecto, la función EON está activada.

VISUALIZACIÓN DE INFORMACIÓN

Pulse el botón **DISP** (9) para visualizar el tiempo durante 5 segundos en la pantalla. Una vez transcurridos los 5 segundos, la pantalla vuelve a visualizar la información.

AJUSTE DE HORA

(1) Configuración manual:

Pulse y mantenga pulsado el botón **DISP** durante 2 segundos. El valor de la hora empieza a parpadear. Pulse el botón **▶▶ / ◀◀** para ajustar la hora. Pulse rápidamente el botón **DISP** para cambiar el valor de los minutos. También se puede usar el botón **▶▶ / ◀◀** para ajustar los minutos. Luego vuelva a pulsar **DISP** para confirmar.

(2) Sincronizado de la hora con la emisora RDS:

Permite recibir la emisora RDS que emita la señal de una buena calidad (el símbolo AF en la pantalla LCD no parpadea). Al cabo de unos minutos la hora se sincronizará de acuerdo con la hora enviada por la señal procedente de la emisora. (Nota: Algunas emisoras RDS no tienen esta función).

PANTALLA DE CRISTAL LÍQUIDO

Permite visualizar la frecuencia actual y las funciones activadas en la pantalla.

ENTRADA AUXILIAR

El equipo se puede conectar a un reproductor portátil mediante la toma **AUX IN** (11). Pulse el botón **SRC** para ir a modo **AUX** cuando al equipo ya esté conectada una fuente externa de la señal audio.

FUNCIÓN DE PUESTA A CERO

El botón **RESET** (21) debe pulsarse con una punta del bolígrafo o un objeto metálico agudo.

El botón **RESET** se activa por las causas siguientes:

- Tras la instalación inicial del equipo cuando se hayan conectado todos los cables.
- Cuando no funcione ningún botón funcional.
- Si la pantalla muestra un símbolo de error.

Nota: Al pulsar el botón **RESET** (21), el

equipo no reanuda el funcionamiento. Use una almohadilla de algodón impregnada con alcohol isopropílico para limpiar la ranura en el panel frontal.

USO DE LA MODALIDAD DE RADIO

• CONMUTACIÓN AL MODO DE RADIO

Pulse el botón **SRC** (4) para seleccionar el modo de radio. En la pantalla aparece el modo de radio y la banda guardada en la memoria junto con su frecuencia.

• SELECCIÓN DE LA BANDA DE RADIO

Al entrar en el modo de radio, pulse el botón **BAND** (3) para seleccionar la banda requerida.

La banda de recepción se puede cambiar en la secuencia siguiente:

→FM1→ FM2→ FM3 → MW1(AM1)→ MW2(AM2)

• SELECCIÓN DE LA EMISORA

Pulse rápidamente el botón **▶▶** (12) o **◀◀** (8) para activar la función de búsqueda automática. La radio automáticamente buscará la emisora (hacia arriba y hacia abajo). Pulse y mantenga pulsado el botón durante 2 segundos hasta que

en la pantalla aparezca el mensaje **MANUAL** (modo manual), lo cual significa la entrada en el modo manual de ajuste. En este modo

se puede navegar entre las frecuencias consecutivas (hacia arriba y hacia abajo) hasta encontrar la emisora correspondiente. Si ninguno de los botones se pulsa durante 5 segundos, la radio volverá al modo automático de ajuste y en la pantalla aparecerá el mensaje **AUTO**.

• REGISTRO AUTOMÁTICO EN LA MEMORIA Y ESCANEADO DE PROGRAMAS

- Registro automático en la memoria
- Pulse y mantenga pulsado el botón **TS** (2) durante 2 segundos: la radio empieza la búsqueda a partir de la frecuencia de 87,5 MHz y comprueba la fuerza de la señal hasta que termine un ciclo de búsqueda. Luego las emisoras que cuenten con la señal fuerte se guardarán bajo el número predefinido del botón vinculado con la banda FM3. El primer ciclo funciona en modo LOCAL y busca emisoras con la señal de recepción más fuerte. Si hay menos de 6 emisoras, la radio realizará el segundo ciclo en modo LOCAL OFF.

- Escaneo de programas

Pulse rápidamente el botón **TS** (2) para escanear las emisoras preconfiguradas. La radio se para durante 5 segundos bajo el número predefinidas sin activar la función de silencio.

• REGISTRO MANUAL DE EMISORAS Y SELECCIÓN ENTRE LAS EMISORAS PREDEFINIDAS

Pulse y mantenga pulsado uno de los botones asignados a las emisoras guardadas en la memoria (1-6) durante 2 segundos para recibir su señal. La emisora actual se guardará en la memoria bajo el determinado botón numérico. Pulse rápidamente el botón de la emisora programada (1-6) para escuchar directamente la señal emitida por dicha emisora y guardada bajo el botón de programación asignado.

USO DE LA MODALIDAD DE RDS (RADIO DATA SYSTEM)

- El modo RDS se ajusta en la posición SF en el menú del sistema. Gire la perilla de audio para activar o

desactivar la función AF.

Cada activación de la función AF hace que en la pantalla aparezca el símbolo **'AF'**.

Durante la recepción de la emisora RDS se visualiza el nombre del programa.

El símbolo **'AF'** empieza a parpadear si empeora la calidad de la señal emitida.

En el momento de recibir una señal emisora de alarma, en la pantalla aparecerá el mensaje **'ALARM'** y el nivel de la salida acústica se ajustará automáticamente al nivel de salida preconfigurado, si el control de la intensidad de sonido se ha ajustado al nivel mínimo.

• Operación de los programas regionales

Disponible tras la activación de la función AF en la posición RED en el menú de sistema. Al girar la perilla de audio, se puede activar o desactivar la función REG. Una vez desactivada la función AF, no se podrá desactivar la función REG.

Ciertas emisoras a veces cambian su programa de emisión normal a emisión regional. En caso de activar la región, el programa actual no cambia. Una vez desactivada la función de región geográfica, se podrá pasar a la señal receptora emitida desde una emisora regional.

• Escucha de la información sobre el tráfico

En la posición TA en el menú de sistema, girando la perilla de audio se puede activar o desactivar la función TA. La activación del modo **TA** permite recibir la información sobre el tráfico:

Si el equipo trabaja en modo CD (MP3) o AUX, se producirá una conmutación temporal a modo de radio.

Si la función EON detecta la información sobre el tráfico en otro programa, el equipo pasará temporalmente a la

emisora vinculada con la función EON.

Si el nivel de intensidad del sonido está por debajo del valor umbral, se subirá hasta alcanzar dicho valor.

La activación del modo **TA** hace que se active la función **TA** para un segmento particular. En el momento de recibir la señal desde la emisora TP la función TP se activará para un segmento particular.

Función de interferencia TA

Al conmutar la función TA a STOP, se anula la recepción de la información actual sobre el tráfico (posición TA en el menú **RDS**; de no

recibir ninguna emisora **TA**, tiene solo la opción de activar/desactivar. En caso de recibir la emisora TA, en la posición TA correspondiente del menú aparecerán las opciones activar/parar/desactivar). Sin embargo, no se desactivará el modo **TA**.

Asimismo, podrá producirse una conmutación accidental al modo **EON TA**, cuando la información **EON TA** ya se haya recibido de la emisora actualmente seleccionada y la radio se haya conmutado a la recepción de la señal desde esta emisora **EON**, pero una distancia excesiva de la emisora **EON** impide la recepción de la señal. En tal supuesto la radio se conmutará de nuevo a la emisora actualmente recibida. El ejemplo anterior muestra la situación en la que el usuario escucha un programa inadecuado o el sonido ha sido silenciado durante un momento. Los datos usados por la función RDS son los datos PI, PS, AF, TP, TA, EON y PTY.

PS: Nombre del programa

Es el nombre de la emisora indicado por medio de caracteres alfanuméricos.

AF: Frecuencias alternativas

Es una lista de frecuencias de las emisoras que emiten el mismo programa.

TP: Identificación del programa con la información sobre el tráfico.

Son los datos de identificación procedentes de las emisoras que emiten la información sobre el tráfico.

TA: Identificación de la información sobre el tráfico.

Son los datos de identificación que señalizan la emisión o falta de emisión de la información sobre el tráfico.

EON: Información sobre los programas de otra emisora.

(Enhanced Other Network)

Es la información emitida en las funciones PI, AF, TP, TA, etc. que se refieren a otros programas procedentes de otras emisoras que la emisora actualmente recibida.

USO DEL REPRODUCTOR USB

El conector USB (10) está situado en el panel frontal del equipo. Sirve para conectar los controladores USB (10).

Una vez conectado el controlador USB en el conector, el equipo buscará los ficheros MP3/WMA guardados en el mismo y empezará a reproducirlos. Si el accionamiento USB ya está instalado en el controlador, pulse el botón **SRC** (4) hasta que en la pantalla aparezca el modo USB.

SELECCIÓN DE FICHEROS

Pulse el botón **◀◀** (8) o **▶▶** (12) para

ir al fichero anterior

o el siguiente. En la pantalla aparecerá el número del fichero.

Pulse y mantenga pulsado el botón **▶▶** (12) o **◀◀** (8) para navegar entre los ficheros hacia adelante y hacia atrás. Al soltar el botón correspondiente, empezará la reproducción.

INTERRUPCIÓN DE LA REPRODUCCIÓN

Pulse el botón **⏸** (19) para interrumpir la

reproducción. Vuelva a pulsarlo para reanudarla.

REPRODUCCIÓN CON EXPLORACIÓN DE TODOS LOS FICHEROS

Pulse el botón **SCN** (18) para reproducir los primeros segundos de cada uno de los ficheros. Vuelva a pulsar el botón para interrumpir la reproducción con exploración y reanudar la normal.

FUNCIÓN DE REPETICIÓN

Existen tres variantes de reproducción:

RPT all---RPT folder---RPT one (respectivamente, Repetir todos -> Repetir directorio -> Repetir fichero)

Pulse el botón **RPT** (17) para seleccionar una de ellas.

RPT all: Repite todos los ficheros.

RPT folder: Repite todos los ficheros en el directorio.

RPT one: Repite una sola pista.

REPRODUCCIÓN ALEATORIA DE TODOS LOS FICHEROS

Pulse el botón **RDM** (16) para reproducir todos los ficheros de manera aleatoria. Vuelva a pulsarlo para desactivar la función de reproducción aleatoria.

SELECCIÓN DEL DIRECTORIO HACIA ARRIBA/HACIA ABAJO

Pulse el botón **DIR-** (15) o **DIR+** (14)

para pasar al directorio inferior o superior. Los botones **DIR-** (15) o **DIR+** (14) no activarán ninguna función si en el disco con los ficheros MP3 no hay directorios.

SELECCIÓN DE FICHEROS CON EL BOTÓN AS/PS

Pulse el botón **AS**. Se activará el modo de 'búsqueda de números del fichero'. Gire la perilla (6) para seleccionar el número correspondiente del fichero y luego pulse la

Operación

perilla (6) para confirmar la selección. El equipo buscará el fichero seleccionado y empezará a reproducirlo. También es posible buscar los ficheros usando directamente los botones numéricos:

M1-M6: 1-6

BAND (BANDA): 7

◀◀: 8

▶▶: 9

DISP: 0.

En caso de seleccionar el número del fichero el equipo esperará unos segundos para permitir la acción de la perilla (6). Al cabo de unos segundos el equipo buscará el fichero determinado, incluso si no se ha pulsado el botón de la perilla (6).

Nota:

1. El equipo principal trabaja solo con las memorias USB estándares aprobadas por Microsoft.
2. El reproductor USB MP3 no es un equipo estándar, lo que quiere decir que diferentes marcas y modelos del equipo tienen sus propios estándares. Por lo tanto, nuestro equipo no podrá trabajar con toda clase de reproductores MP3.
3. En caso de conectar el reproductor MP3 provisto de una pila normal (no batería-acumulador), primero retire la pila del reproductor y luego conéctelo en el conector USB. En caso contrario la pila se podrá romper.

¡ATENCIÓN!

Está prohibido conectar el reproductor al equipo principal si en la memoria USB están guardados ficheros importantes. Una operación incorrecta del reproductor podrá causar la pérdida de ficheros. No asumimos la responsabilidad por la pérdida de dichos datos.

USO DE LA MODALIDAD TF

En el panel frontal del equipo se encuentra

el conector TF (22).

Una vez conectada la tarjeta TF en el conector, el equipo buscará los ficheros MP3/WMA guardados en la misma y empezará a reproducirlos. Este mecanismo funciona de la misma manera que la operación de reproducción de ficheros MP3/WMA anteriormente descrita.

En caso de trabajo en otro modo, al pulsar el botón **SRC** (4) se puede pasar al modo SD.

MODOS SOPORTADOS DE DECODIFICACIÓN MP3/WMA

El equipo principal trabaja en los modos de decodificación de los ficheros MP3/WMA (Windows Media Audio) indicados a continuación.

Estándar	Velocidad de transmisión de datos (kB/s)	Modos soportados
MPEG1 Audio Layer 3 (44,1 kHz)	32, 48, 64, 96, 128, 192, 256, 320	Estéreo
Windows Media Audio (44,1 kHz)	64, 96, 128, 192	Estéreo

El modo USB soporta:

1. Directorio: máx. 500
2. Fichero: máx. 999
3. Profundidad del directorio: 8 niveles
4. Tamaño: 32 GB

¡ATENCIÓN!

Está prohibido conectar el dispositivo USB o la tarjeta TF al equipo principal si contienen ficheros importantes. Tampoco se pueden reproducir los discos CD-R/RW con ficheros importantes. Una operación incorrecta del reproductor podrá causar la pérdida de los ficheros. No asumimos la responsabilidad

por la pérdida de dichos datos.

USO DE LA MODALIDAD BLUETOOTH *)

● EMPAREJAMIENTO INICIAL DE EQUIPOS EN MODO BLUETOOTH

(i) En caso de usar el modo Bluetooth, compruebe si su móvil soporta la función de Bluetooth.

(ii) Distintos tipos de móviles soportan diferentes parámetros de la fuerza de emisión. Es recomendable que la distancia entre el móvil y el equipo no exceda 3 m, lo que permite obtener la mejor calidad de la conexión. No coloque objetos metálicos ni obstáculos en la pista de transmisión entre el móvil y el equipo.



● EMPAREJAMIENTO

- 1) Seleccione la función Bluetooth
- 2) en el móvil. (La información sobre la modalidad de Bluetooth se encuentra en el manual proporcionado junto con su móvil).
- 2) En la lista visualizada en su móvil deberá aparecer el elemento "CAR KIT" (kit de coche).

Seleccione la opción "BP 170 BT" y luego introduzca el código "0000", si es necesario.

3) Una vez realizado el emparejamiento de los equipos, en la pantalla LCD aparecerá el símbolo BT.

● Recepción/rechazo de una llamada entrante

En caso de una llamada entrante pulse el botón  para recibirla. Al pulsar el botón  se rechaza una llamada.

● Colgar una llamada

Una vez terminada la llamada, pulse el botón  para colgar.

● Consulta de la lista de contactos/las llamadas recibidas/realizadas/rechazadas (aplicable a móviles con el sistema Android y la marca iPhone)

Pulse el botón **SRC** para que en la pantalla aparezca el mensaje "PHONE" (teléfono). Pulse el botón  para que en la pantalla aparezca el mensaje "BOOK" (lista de contactos). Cada vez al pulsar el botón se mostrarán las siguientes opciones:

BOOK---RECEIVED---DIALED---MISSED--
-PHONE (Lista de contactos -> Recibidas
-> Realizadas -> Rechazadas ->
Teléfono)

El uso del botón **▶▶** o **◀◀** en cada una de estas posiciones permitirá consultar los números correspondientes.

Nota: Después de la primera conexión en su móvil aparecerá un mensaje de conectarlo con la radio del coche. Debe aceptar y pulsar "YES" (Sí) para confirmar.

(Nota: Es importante que el número de teléfono esté guardado en la memoria del teléfono y no en la tarjeta SIM).



● Realización de una llamada

1) Realización de una llamada con la introducción manual del número de teléfono.

Pulse el botón **SRC** para que en la pantalla aparezca el mensaje "PHONE" (teléfono).

Pulse y mantenga pulsado el botón . La pantalla LCD se quedará en blanco.

Operación

Ahora podrá introducir el número de teléfono y pulsar el botón  para confirmar el número introducido. (Nota: En caso de introducir un número incorrecto pulse el botón  para anular los números incorrectos).

En el panel frontal se encuentran los dígitos 1-6 y los botones 0/7/8/9/*/# con las siguientes funciones asignadas:

0: Botón de visualización (DISP)

7: EQ:

8: 

9: 

*: Pulse y mantenga pulsado el botón (5) durante 2 segundos.

#: Pulse y mantenga pulsado el botón (6) durante 2 segundos.

1) Hacer una llamada de nuevo

Pulse el botón **SRC** para que en la pantalla aparezca el mensaje "PHONE" (teléfono).

Pulse y mantenga pulsado el botón  durante 2 segundos para volver a llamar al último número.

2) Hacer una llamada a un número de la lista de contactos/las llamadas recibidas/realizadas/rechazadas (aplicable a móviles con el sistema Android y la marca iPhone)

- Pase al elemento **Consulta de la de contactos/las llamadas recibidas/realizadas/rechazadas** y seleccione el número de teléfono buscado. Pulse el botón  para seleccionar el número.

Nota: Si en su móvil hay dos (2) tarjetas SIM, al hacer una llamada a través del panel frontal del equipo se seleccionará la tarjeta predefinida (o cada vez aparecerá una solicitud de indicación de la tarjeta correspondiente



para hacer una llamada).

● Transmisión de una llamada entre el móvil y el equipo

En modo de llamada se puede pulsar el botón  (20) para transmitir la llamada entre el teléfono y la radio.

● Transmisión del sonido a través de Bluetooth (función A2DP)

Pulse el botón SRC (4) para que en la pantalla aparezca el mensaje "PHONE" (teléfono). Luego active la reproducción de música en el teléfono para iniciar la reproducción de una pista. El sonido se transmitirá a través del altavoz

en el equipo. Pulse el botón  (19) situado en el panel frontal para interrumpir/reanudar la reproducción de la pista. Pulse el botón  (12) o  (8) para seleccionar la pista anterior/siguiente.







Activación/desactivación de Bluetooth

Pulse y mantenga pulsado el botón SRC durante 2 segundos para activar/desactivar la conexión Bluetooth.

Mando a distancia



BOTONES FUNCIONALES Y DE MANDO

1.  : Botón de enc./apag. de alimentación
2. VOL+ : Botón para aumentar el volumen.
3. BAND : Permite seleccionar la banda de FM1/FM2/FM3/MW1/MW2 en modo de RADIO.
4.  : En modo de RADIO: Pulse rápidamente para buscar las funciones hacia abajo. Pulse y mantenga pulsado para desactivarlas manualmente.
En modo de MP3/WMA: Pulse rápidamente para retroceder un fichero. Pulse y mantenga pulsado para retroceder rápidamente.
5. VOL- : Botón para reducir el volumen.
6. EQ: Es un botón de corrector de sonido.
7. 2 SCN: En modo de RADIO: Número 2. Véase la página 11: REGISTRO DE EMISORAS.
En modo de MP3/WMA: Pulse para activar/desactivar la función de ESCANEO.
8. 1  : En modo de RADIO: Número 1. Véase la página 11: REGISTRO DE EMISORAS.
En modo de MP3/WMA: Pulse para interrumpir/reanudar la reproducción.
9. 4 RDM: En modo de RADIO: Número 4. Véase la página 11: REGISTRO DE EMISORAS.
En modo de MP3/WMA: activación/desactivación de la función de reproducción aleatoria.
10. 5 DIR-: En modo de RADIO: Número 5. Véase la página 11: REGISTRO DE EMISORAS.
En modo de MP3/WMA: Pulse para volver al directorio anterior.
Es el botón  , si el equipo funciona en modo Bluetooth. *)
11. SRC: Es una función de SRC (fuente de sonido).
12.  : Pulse para silenciar/recuperar el sonido.
13.  : En modo de RADIO: Es una función de TS (véase la página 11).
En modo de MP3/WMA: Es una función de búsqueda. (Véase la página 12).
En modo de BT: Responde de la función descrita en la pág. 14: realización de una llamada.
14. SEL: Es la misma que el botón MENU. Véase la página 9.
15.  : En modo de RADIO: Pulse rápidamente para buscar la función. Pulse y mantenga pulsado para encontrar la función manualmente.

Especificación

INFORMACIÓN GENERAL

Requisitos de alimentación eléctrica: Corriente continua de 12 V, negativo a tierra

Medidas de la base de montaje: 178 (ancho) x 97 (profundo) x 50 (alto)

Control de tonos

- Bajos (a 100 Hz): ± 10 dB
- Altos (a 10 kHz): ± 10 dB
- Potencia máxima de salida 4X40 W
- Consumo energético: 10 A (máx.) (aplicable a la versión con alimentación eléctrica normal)

RADIO

		FM	
Rango de frecuencias		de 87,5 a 108 MHz	
IF		10,7 MHz	
Sensibilidad (S/N=30 dB)			4 μ V
Separación de los canales estéreo		>25 dB	
		AM (MW)	
Rango de frecuencias		de 522 a 1620 kHz	
IF		450 kHz	
Sensibilidad (S/N=20 dB)	36 dBuV		

Verifique las conexiones de cables antes de consultar la lista de control. Póngase en contacto con el representante de la empresa más cercano, si el problema persiste una vez verificada la lista de control.

Problema	Causa	Solución
Ausencia de alimentación.	La ignición del coche no está encendida.	Gire la llave de la ignición hasta la posición ‘ACC’, si la alimentación está conectada al circuito auxiliar del coche y el motor no presenta rotaciones.
	Fusible quemado.	Sustituya el fusible.
No se puede introducir o retirar el disco.	En el reproductor ya hay otro disco.	Retire el disco del reproductor e introduzca el otro.
	El disco está mal introducido.	Introduzca el disco de tal forma que el texto se encuentre boca arriba.
	El disco está muy sucio o dañado.	Limpie el disco o intente reproducir otro.
	Temperatura excesiva en el coche.	Enfríe el coche o espere hasta que la temperatura vuelva a la normal.
	Presencia de vapor condensado.	Deje el reproductor apagado durante una hora e intente otra vez.
Ausencia de sonido.	El volumen está ajustado al mínimo.	Ajuste el sonido al nivel requerido.
	Los cables no están bien conectados.	Compruebe la conexión de los cables.
Interferencias en la reproducción del sonido.	El ángulo de instalación del equipo excede los 30 grados.	Ajuste el ángulo para que sea inferior a los 30 grados.
	El disco está muy sucio o dañado.	Limpie el disco o intente reproducir otro.
Los botones de manejo no funcionan.	El microordenador incorporado no funciona correctamente debido al ruido.	Pulse el botón de puesta a cero (RESET). El panel frontal está mal fijado.
La radio no funciona. No funciona la función de selección automática de emisoras.	El cable de antena no está conectado.	Conecte bien el cable de antena.
	La fuerza de la señal es demasiado débil.	Seleccione la emisora manualmente.

INHOUDSOPGAVE

Bediening	60
Plaats van de knoppen.....	60
Het apparaat in-/uitschakelen	61
Het geluid uitschakelen	61
Het voorpaneel verwijderen	61
Het geluidsniveau regelen.....	61
REG in-/uitschakelen	61
Volume TA	61
LOC in-/uitschakelen.....	61
Stand stereo/mono.....	61
Zoemer in-/uitschakelen	62
AREA.....	62
EQ.....	62
Informatie weergeven	62
De tijd instellen	62
Lcd-scherm	62
Aux-ingangen.....	62
Functie reset.....	62
De radio bedienen	63
Overschakelen naar de stand radio ..	63
Een frequentieband kiezen	63
Een zender kiezen	63
Automatisch programma 's opslaan in het geheugen en programma 's scannen	63
Manueel zenders opslaan en reeds geconfigureerde zenders oproepen ..	63
RDS (Radio data system) bedienen	64
USB bedienen	65
TF bedienen	66
Bluetooth bedienen	67
Afstandsbediening	69
Specificatie	70
Defecten detecteren en herstellen	71

Conformiteitsverklaring

Blaupunkt Competence Center Car Multimedia-Evo Sales GmbH verklaart dat dit apparaat voldoet aan de basisvereisten en de overige toepasselijke bepalingen van Richtlijn 2014/53/EG.

De conformiteitsverklaring kan worden ingekeken op het internet op de website www.blaupunkt.com



Verklaring van overeenstemming met de Richtlijn Radioapparatuur 2014/53/EG
Verklaring van overeenstemming met de Richtlijn RoHS 2011/65/EU.

Garantie

De garantievoorwaarden kunnen worden gedownload van de website www.blaupunkt.com

Garantie

Als u in het kader van de garantie gebruik moet maken van de hersteldienst, dan kunt u informatie over de servicepartners die zulke diensten leveren in uw land, vinden op de website www.blaupunkt.com.

Bediening

Plaats van de knoppen

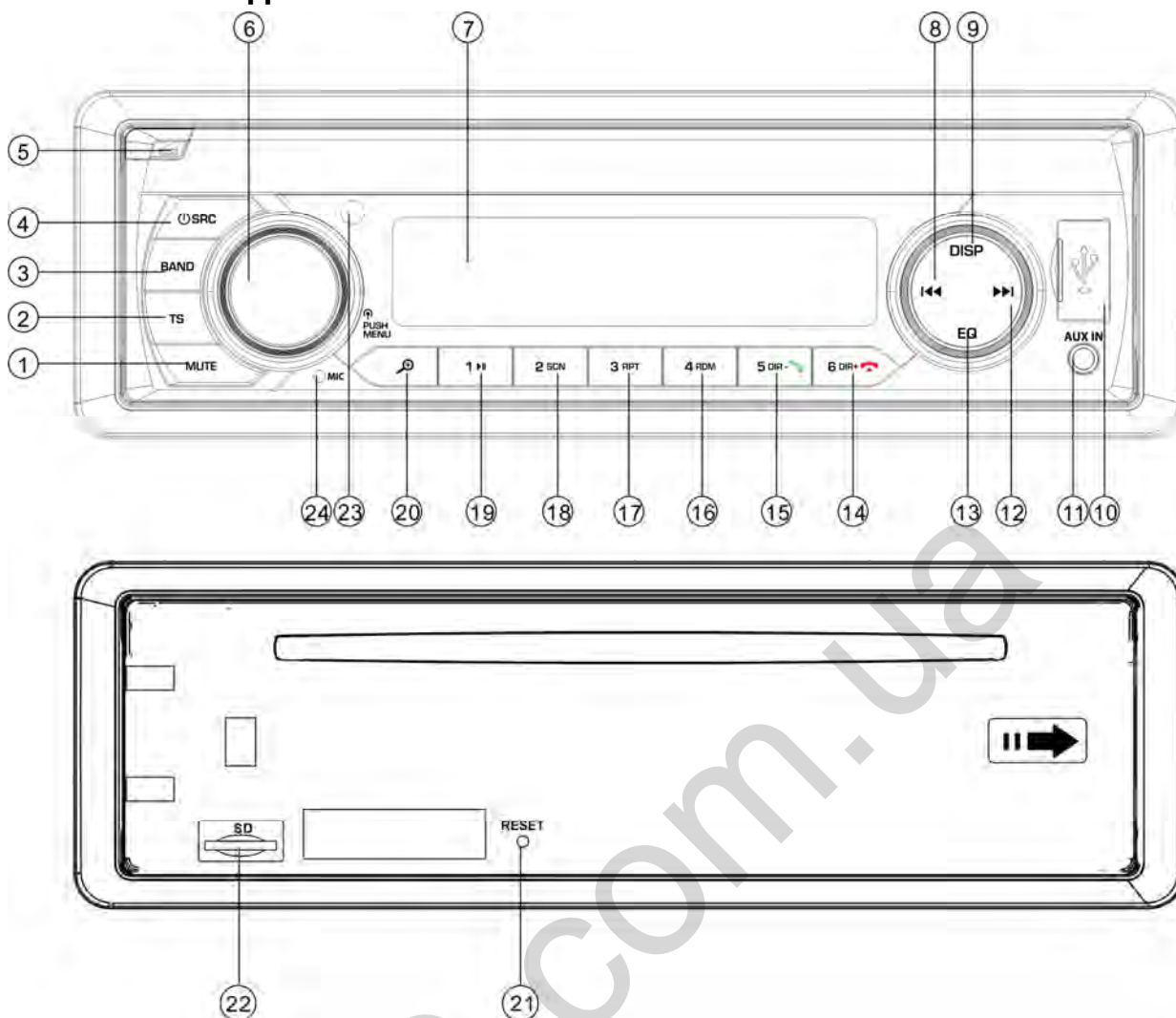

1. Knop MUTE (GELUID UIT)

2. Knop TS

3. Knop BAND

4. Knop  /SRC (bron)

5. Knop  (paneel losmaken)

6. Knop VOL/MENU (volume/menu)

7. Lcd-scherm

8. Knop  (ZOEKEN NAAR ONDER)

9. Knop "DISP" (display)

10. USB-poort

11. AUX-IN-contact

12. Knop  (ZOEKEN NAAR BOVEN)

13. Knop Equalizer (EQ)

14. Knop 6 DIR+ /  *

15. Knop 5 DIR- /  *

16. Knop 4 RDM (random zoeken)

17. Knop 3 RPT (herhalen)

18. Knop 2 SCN (scannen)

19. Knop 1  *

20. Knop  (MP3-bestanden zoeken)

21. Knop RESET

22. TF-kaartgleuf

23. INFRAROODENSOR

24. MICROFOON

Schakel het apparaat aan door op de knop **⏻** (4) te drukken. Het systeem wordt opgestart. Houd de knop **⏻** (4) 2 seconden ingedrukt om het apparaat uit te schakelen.

HET GELUID UITSCHAKELEN

Druk kort op de knop **MUTE** (1) om het geluid uit te schakelen. Druk er opnieuw op om het geluid terug in te schakelen.

HET VOORPANEEL VERWIJDEREN

Druk op de losmaakknop **⏏** (5) om het afneembare voorpaneel los te maken.

HET GELUIDSNIVEAU REGELEN

Druk kort op de knop **MENU** (4) om de gewenste regelstand te kiezen. De regelstand kan worden gewijzigd in deze volgorde:

-BASS-TRE-BAL-FAD-EQ-XBASS-BEEP-
DX-STEREO-CLOCK-AREA

TRE: Hoge tonen

BAL: Balans

FAD: Faden

EQ: Equalizer

DX: Afstand

Door aan de audioknop (19) te draaien kunnen de directe geluidskwaliteit en de instellingen worden aangepast.

Houd de knop **MENU** (4) 2 seconden ingedrukt om door te gaan naar het menu RDS - zie hieronder:

AF-TA-TA VOL-REG-EON

AF: Alternatieve frequenties

TA: Verkeersinformatie

TA VOL: Volume van de verkeersinformatie

EON: Informatie over van een andere zender (Enhanced Other Network)

EQ (Equalizer)

Druk kort op de knop EQ om een van de onderstaande standen EQ te kiezen, die al

geconfigureerd zijn:
CLASSICS—ROCK—POP—FLAT—EQ OFF

XBASS

Houd de knop EQ 2 seconden ingedrukt om de functie XBASS op te starten. Houd de knop opnieuw ingedrukt om deze functie uit te schakelen.

Zoemer (BEEP) in-/uitschakelen

De autoradio is uitgerust met twee zoemstanden. Draai aan de volumeknop om een van de standen te kiezen.

- Stand **Zoemer aan (Beep on)**: Telkens u op een knop drukt, wordt een bevestigingsgeluid weergegeven.

- Stand **Zoemer uit (Beep off)**: Als u op een knop drukt, wordt er geen bevestigingsgeluid weergegeven.

LOC/DX:

Door in deze functie aan de audioknop (6) te draaien, wordt de functie Lokaal ingeschakeld. Als het apparaat in de stand LOC werkt, zal de ontvangstgevoeligheid bij het zoeken van radiozenders verminderen. Dit betekent dat u enkel zenders zult ontvangen die een goede ontvangstkwaliteit garanderen. Alle zenders met lage geluidskwaliteit worden genegeerd. Als het apparaat in de stand DX werkt, zal de ontvangstgevoeligheid bij het zoeken van radiozenders vergroten. Dit betekent dat de radio het signaal van een groter aantal zenders zal ontvangen.

STEREO/MONO: Draai de audioknop (6) in deze functie om te kiezen tussen de geluidsstand STEREO of MONO. In de stand STEREO kunt u het stereosignaal op de FM-band ontvangen. In de stand MONO

Bediening

worden de zenders die in stereo uitzenden, geconverteerd naar mono. In bepaalde gevallen wanneer het signaal van lage kwaliteit is, zorgt de keuze van de stand MONO ervoor dat er minder ruis optreedt.

KLOK

De stand klok (CLOCK) is te vinden in het menu SEL. Er kan tussen het formaat 12 uur en 24 uur worden gekozen.

Opgelet: Als u de zone EUR (USA of LAT) kiest in de stand AREA (ZONE), wordt de Klok automatisch ingesteld in het formaat 24 (12). Als u het formaat 12 (24) wilt gebruiken voor de zone EUR (USA of LAT), dan moet u de klok opnieuw formateren.

ZONE (AREA):

In de stand AREA kunt u kiezen uit de zones EUR/USA/LAT.

Volume TA: Deze functie geeft de mogelijkheid

om de minimale geluidssterkte van de ontvangen verkeersinformatie te regelen. Het regelbereik is 10-43. De standaardinstelling is 21. Draai aan de volumeknop om het volume van de verkeersinformatie aan te passen.

REG in-/uitschakelen

Als de functie AF is ingeschakeld, kunt u het menu SEL gebruiken om in de stand REG de functie REG in en uit te schakelen. Bepaalde zendstations veranderen soms voor bepaalde tijd hun programma van normale uitzending naar regionale uitzending. Als de functie regionaal is ingeschakeld, zal het programma dat op dat moment wordt beluisterd, niet worden gewijzigd.

EON in-/uitschakelen

De functie EON kan worden in-/uitgeschakeld in het menu SEL. De functie EON is standaard ingeschakeld.

INFORMATIE WEERGEVEN

Druk op de knop **DISP** (9) om gedurende 5 seconden de tijd op het scherm weer te geven. Na deze 5 seconden keert het scherm terug naar de informatieweergave.

DE TIJD INSTELLEN

(1) Manuele configuratie:

Houd de knop **DISP** 2 seconden ingedrukt. De uurwaarde begint te knipperen. Druk op de knop **▶▶ / ◀◀** om de gepaste uurwaarde in te stellen. Druk kort op de knop **DISP** om de minutenwaarde te wijzigen. U kunt ook de knop **▶▶ / ◀◀** gebruiken om de gepaste minutenwaarde in te stellen. Druk opnieuw op de knop **DISP** om te bevestigen.

(2) Tijd synchroniseren met een RDS-station:

Dit is mogelijk als u een RDS-station ontvangt met een kwalitatief goed signaal (het symbool AF knippert niet op het lcd-scherm). Enkele minuten later wordt de tijd gesynchroniseerd met de correcte tijdswaarde die met het signaal van de radiozender wordt meegezonden. (Opgelet: Sommige RDS-stations hebben deze functie niet).

LCD-SCHERM

Het lcd-scherm maakt het mogelijk om de huidige frequentie en de ingeschakelde functies weer te geven op de display.

AUX-INGANGEN

Het apparaat kan met behulp van het contact **AUX IN** (11) worden aangesloten op een draagbare speler. Druk op de knop **SRC** om over te gaan naar de stand **AUX**, wanneer er al een externe geluidsbron op de radio is aangesloten.

FUNCTIE RESET

De knop **RESET** (21) kan worden opgestart

met behulp van de punt van een balpen of met een dun metalen voorwerp.

De knop **RESET** wordt gebruikt in de volgende situaties:

- Nadat het apparaat voor de eerste maal is geïnstalleerd, wanneer de volledige bekabeling is aangesloten.
- Als er geen enkele van de functieknoppen werkt.
- De display toont een foutmelding.

Opgelet: Door op de knop **RESET** (21) te drukken wordt het apparaat niet terug opgestart. Gebruik een katoenen watje met wat isopropylalcohol om het contact op het voorpaneel schoon te vegen.

DE RADIO BEDIENEN

• **OVERSCHAKELLEN NAAR DE STAND RADIO**

Druk op de knop **SRC** (4) om de stand radio te kiezen. Op de display verschijnen de stand radio en de band en frequentie die in het geheugen zijn opgeslagen.

• **EEN RADIOBAND KIEZEN**

Ga naar de radiostand en druk op de knop **BAND** (3) om de gewenste band te kiezen.

De ontvangstband kan als volgt worden gewijzigd:

→FM1→ FM2→ FM3 → MW1(AM1)→ MW2(AM2)→

• **EEN ZENDER KIEZEN**

Druk kort op de knop **▶▶** (12) of **◀◀** (8) om de automatische zoekfunctie op te starten. De radio zoekt automatisch een zender (naar boven en naar onder). Houd de knop 2 seconden ingedrukt, totdat het bericht **MANUAL** (manuele stand) op de display verschijnt. Zo gaat u naar de stand om manueel een zender te zoeken. In deze stand kunt u geleidelijk langs de

opeenvolgende frequenties lopen (naar boven en naar onder) totdat u de zender hebt gevonden. Als er gedurende 5 seconden geen enkele van de twee knoppen wordt ingedrukt, keert de radio terug naar de automatische zoekstand en op de display verschijnt het bericht **AUTO**.

• **AUTOMATISCH PROGRAMMA'S OPSLAAN IN HET GEHEUGEN EN PROGRAMMA'S SCANNEN**

- Automatisch programma's opslaan in het geheugen
- Druk 2 seconden op de knop **TS** (2) zodat de radio begint te zoeken vanaf de frequentie 87,5 MHz en de signaalsterkte controleert totdat de radio één zoekcyclus heeft beëindigd. Daarna worden een paar zenders met het sterkste signaal opgeslagen onder de standaardnummers van de knoppen die aan de band FM3 zijn toegeschreven. De eerste zoekcyclus werkt in de stand LOCAL (lokaal) en zoekt de zenders met het sterkste ontvangstsignaal. Als het minder dan 6 zenders zijn, dan voert de radio een tweede zoekcyclus uit in de stand (LOCAL OFF).
- Programma's scannen
Druk kort op de knop **TS** (2) om de al ingestelde zenders te scannen. De radio stopt 5 seconden bij een reeds geconfigureerd nummer zonder het geluid te verstillen.

• **MANUEEL ZENDERS OPSLAAN EN REEDS GECONFIGUREERDE ZENDERS OPROEPEN**

Druk 2 seconden op een van de knoppen die zijn toegeschreven aan de radiozenders (1-6) die in het geheugen zijn opgeslagen. De zender die op dat moment speelt, wordt onder de

nummerknop opgeslagen in het geheugen. Druk kort op de knop van de geprogrammeerde zender (1-6) om naar het signaal te luisteren van de zender die aan dit nummer is toegeschreven.

RDS (RADIO DATA SYSTEM) BEDIENEN

- De stand RDS kan worden ingesteld in de stand AF in het systeemmenu. Draai aan de audioknop om de functie AF in of uit te schakelen. Telkens de functie AF wordt ingeschakeld, verschijnt het symbool **AF** op de display. De naam van het programma wordt weergegeven, wanneer er een RDS-station wordt ontvangen. Het symbool **AF** begint te knipperen als als de kwaliteit van het signaal verslechtert. Op het moment dat er een noodsignaal wordt ontvangen, verschijnt het bericht **ALARM** op de display, en het volume van de uitzending wordt automatisch aangepast aan het ingestelde geluidsniveau, als de volumecontrole is ingesteld op het minimumniveau.

• Regionale programma's bedienen

Dit is mogelijk in de stand REG in het systeemmenu, als de functie AF is ingeschakeld. Door aan de audioknop te draaien kunt u de functie REG in- of uitschakelen. Als de functie AF is uitgeschakeld, kan de functie REG niet worden uitgeschakeld.

Bepaalde zendstations veranderen soms voor bepaalde tijd hun programma van normale uitzending naar regionale uitzending. Als de functie regionaal is ingeschakeld, zal het programma dat op dat moment wordt beluisterd, niet worden gewijzigd. Nadat de functie regionaal is uitgeschakeld, kunt u overgaan naar een ontvangstsignaal dat

wordt uitgezonden door een regionale zender.

• Verkeersinformatie beluisteren

Door aan de audioknop te draaien in de stand TA in het systeemmenu kunt u de functie TA in- of uitschakelen. Door de stand **TA** in te schakelen kunt u verkeersinformatie ontvangen.

Als het apparaat werkt in de stand CD (MP3) of AUX, wordt er tijdelijk overgeschakeld in radiostand.

Als de functie EON verkeersinformatie detecteert in een ander programma, schakelt het apparaat tijdelijk over naar de zender die met de functie EON is verbonden.

Als het volume onder de drempelwaarde ligt, wordt het verhoogd tot die waarde.

Door de stand **TA** in te schakelen, wordt de functie **TA** ingeschakeld voor één segment. Op het moment dat er een signaal van een TP-zender wordt ontvangen, wordt de functie TP opgestart voor dat bepaald segment.

Functie TA verstoren

Door de functie TA over te schakelen naar STOP wordt de ontvangst van verkeersinformatie geannuleerd (stand TA in het menu **RDS** - mogelijke gevallen:

enkel aan/uit, als er geen enkele **TA**-zender wordt ontvangen. Wanneer er een TA-station wordt ontvangen, verschijnen de opties aan/stop/uit in de gepaste stand TA in het menu). Hierdoor wordt de stand **TA** echter niet uitgeschakeld.

Er kan ongewild worden overgeschakeld naar de stand **EON TA**, wanneer de informatie **EON TA** al werd ontvangen van de zender die op dat moment is gekozen, en de radio overschakelt naar een signaal van deze **EON**-zender, maar te ver van de **EON**-zender is om het signaal te ontvangen. In deze situatie wordt de radio terug overgeschakeld naar de zender die op dat moment

wordt ontvangen. Het bovenstaande voorbeeld illustreert een situatie waarbij de gebruiker een verkeerd programma beluistert of het volume plots is gedempt. De gegevens die door de functie RDS worden gebruikt zijn PI, PS, AF, TP, TA, EON en PTY.

PS: Naam van het programma

Dit is de naam van de zender die wordt weergegeven met behulp van alfanumerieke tekens.

AF: Alternatieve frequenties

Dit is een lijst van frequenties van radiozenders die hetzelfde programma uitzenden.

TP: Identificatie van het verkeersinformatieprogramma

Dit zijn identificatiegegevens die afkomstig zijn van zenders die verkeersinformatie uitzenden.

TA: Identificatie van de verkeersinformatie

Dit zijn identificatiegegevens die aangeven dat er al dan niet verkeersinformatie wordt uitgezonden.

EON: Informatie over programma's van een andere zender

(Enhanced Other Network)

Dit is informatie die wordt uitgezonden in de functies PI, AF, TP, TA, enz., met betrekking tot andere programma's die afkomstig zijn van andere zenders dan de zender die op dat moment wordt ontvangen.

DE USB-SPELER BEDIENEN

De USB-poort (10) is te vinden op het voorpaneel van het apparaat. Deze poort dient om USB-drivers (10) aan te sluiten.

Als er een USB-driver is aangesloten, zoekt het apparaat de MP3/WMA-bestanden die erop staan en begint ze af te spelen. Als de USB-driver al is aangesloten, druk dan op de knop **SRC** (4) totdat de stand USB op de display verschijnt.

BESTANDEN KIEZEN

Druk op de knop **◀◀** (8) of **▶▶** (12) om naar het volgende of vorige bestand te gaan. Op de display verschijnt het nummer van het bestand.

Houd de knop **▶▶** (12) of **◀◀** (8) ingedrukt om de bestanden naar voor of naar achter te doorzoeken. Als de knop wordt losgelaten, begint het apparaat te spelen.

AFSPELEN PAUZEREN

Druk op de knop **▶||** (19) om het afspelen te pauzeren. Druk opnieuw op de knop om het afspelen te hervatten.

ALLE BESTANDEN SCANNEND AFSPELEN

Druk op de knop **SCN** (18) om de eerste seconden van elk bestand af te spelen. Druk opnieuw op de knop om het scannend afspelen te stoppen en weer normaal af te spelen.

FUNCTIE HERHALEN

Er zijn drie herhaalvarianten:

RPT all---RPT folder---RPT one (respectievelijk: Herhaal alles -> Herhaal map -> Herhaal één bestand)

Druk op de knop **RPT** (17) om een van deze functies te kiezen.

RPT all: Herhaalt alle bestanden.

RPT folder: Herhaalt alle bestanden uit de map.

RPT one: Herhaalt één nummer.

RANDOM ALLE BESTANDEN AFSPELEN

Druk op de knop **RDM** (16) om alle bestanden in random volgorde af te spelen. Druk opnieuw op de knop om de functie random afspelen uit te schakelen.

MAP NAAR BOVEN/NAAR ONDER ZOEKEN

Druk op de knop **DIR-** (15) of **DIR+** (14),

Bediening

om naar de onderliggende of bovenliggende map te gaan. De knoppen **DIR-** (15) of **DIR+** (14) starten geen functie op als er op de cd met MP3 bestanden geen mappen zijn aangemaakt.

BESTANDEN KIEZEN MET DE KNOP AS/PS

Druk op de knop **AS**. De stand "Zoeken volgens het bestandnummer" wordt opgestart. Draai aan de draaiknop (6) om het gewenste bestandnummer te kiezen en druk daarna op de draaiknop (6) om de keuze te bevestigen. Het apparaat zoekt het gekozen bestand en begint het af te spelen. Het is ook mogelijk om direct bestanden te zoeken met behulp van de numerieke knoppen:

M1-M6: 1-6

BAND: 7

◀◀: 8

▶▶: 9

DISP: 0.

Als u een bestandnummer hebt gekozen, wacht het apparaat enkele seconden tot de draaiknop (6) wordt ingedrukt. Na enkele seconden begint het apparaat het bestand te zoeken, zelfs als de draaiknop MENU (6) niet is ingedrukt.

Opgelet:

1. Het hoofdapparaat bedient enkel standaard USB-geheugens die door Microsoft worden ondersteund.
2. USB-MP3-spelers zijn geen standaardapparaten, wat betekent dat verschillende merken en verschillende modellen hun eigen standaarden hebben. Dit betekent dat ons apparaat niet elke MP3-speler zal bedienen.
3. Als er een MP3-speler met een normale batterij (geen oplaadbare batterij) wordt aangesloten, moet eerst de batterij uit de speler worden gehaald, en daarna mag de speler pas op de USB-poort worden aangesloten. Als dit

niet gebeurt, kan de batterij barsten.

OPGELET

U mag de speler niet op het hoofdapparaat aansluiten, als er belangrijke bestanden in het USB-geheugen opgeslagen zijn. Verkeerde bediening van de speler kan leiden tot het verlies van de bestanden. Onze firma is niet aansprakelijk voor het verlies van deze gegevens.

TF BEDIENEN

Op het voorpaneel is er een TF-kaartgleuf (22).

Als er een TF-kaart in de TF-kaartgleuf wordt gestoken, zoekt het apparaat de MP3/WMA-bestanden die erop staan en begint ze af te spelen. Dit mechanisme werkt op dezelfde manier zoals is beschreven bij de bediening van de MP3/WMA-bestanden.

Als het apparaat in een andere stand werkt, dan drukt u op de knop **SRC** (4) om naar de stand SD over te gaan.

ONDERSTEUNDE

MP3/WMA-DECODERINGSSYSTEMEN

Het hoofdapparaat bedient de hieronder vermelde decoderingssystemen voor MP3/WMA (Windows Media Audio).

Standaard	Snelheid gegevenstransfer (kB/s)	Ondersteunde systemen
MPEG1 Audio Layer 3 (44,1 kHz)	32, 48, 64, 96, 128, 192, 256, 320	Stereo
Windows Media Audio (44,1 kHz)	64, 96, 128, 192	Stereo

De stand USB bedient:

1. Folder: 500 max.

2. Bestand: 999 max.
3. Diepte van de map: 8 lagen
4. Maat: 32 GB

OPGELET

U mag de USB-speler of de TF-kaart niet op het hoofdapparaat aansluiten, als er belangrijke bestanden in opgeslagen zijn. U mag geen CD-R/RW afspelen als er belangrijke bestanden op staan. Verkeerde bediening van de speler kan leiden tot het verlies van de bestanden. Onze firma is niet aansprakelijk voor het verlies van deze gegevens.

BLUETOOTH BEDIENEN *)

● APPARATEN VOORKOPPELEN IN BLUETOOTHSTAND

(i) Als u de bluetoothstand wilt gebruiken, controleer dan of uw gsm de bluetoothfunctie ondersteunt.



(ii) De parameters van de zendkracht verschillen van telefoon tot telefoon. We raden aan om een afstand van maximaal 3 m tussen de gsm en het apparaat te behouden, om zo een verbinding van goede kwaliteit te krijgen. Plaats geen metalen voorwerpen of hindernissen op het zendtraject tussen de gsm en het apparaat.

● KOPPELEN

- 1) Kies de Bluetoothconfiguratie
- 2) in de gsm. (Informatie over de bediening van Bluetoothverbindingen vindt u in de handleiding van uw telefoon).
- 2) Op de lijst in uw telefoon zou de optie "CAR KIT" (autoset) moeten verschijnen. Kies de optie "BP 170 BT" en voer het wachtwoord "0000" in. Indien het wachtwoord wordt gevraagd.

3) Als de apparaten gekoppeld zijn, verschijnt het symbool BT op het lcd-scherm.

● Inkomend gesprek aannemen/weigeren

Bij een inkomend gesprek klikt u op de knop  om het gesprek aan te nemen. Door op de knop  te drukken wordt het gesprek geweigerd.

● Gesprek beëindigen

Druk na het einde van het gesprek op de knop  om de verbinding te verbreken.

● Contacten/inkomende gesprekken/uitgaande gesprekken/gemiste gesprekken bekijken (voor telefoons met een Androidsysteem of van het merk iPhone)

Druk op de knop **SRC** zodat het bericht "PHONE" (telefoon) op de display verschijnt. Druk op de knop  zodat het bericht "BOOK" (telefoonboek/contacten) op de display verschijnt. Als u nogmaals op de knop drukt, verschijnen de volgende opties:

BOOK---RECEIVED---DIALED---MISSED---PHONE (Contacten -> Inkomende -> Uitgaande -> Gemiste -> Telefoon)

Met de knop **▶▶** of **◀◀** kunt u in elk van deze opties de opgeslagen nummers controleren.

Opgelet: Als de apparaten voor de eerste maal worden aangekoppeld, verschijnt er op uw gsm informatie dat de telefoon met de autoradio is verbonden. U moet hiermee akkoord gaan en "YES" (ja) indrukken om dit te bevestigen.

(Opgelet: Het is belangrijk dat het telefoonnummer in het geheugen van de telefoon is opgeslagen, en niet op de SIM-kaart).

- **Een nummer bellen**

- 1) Een nummer bellen door manueel het telefoonnummer in te voeren.**

Druk op de knop **SRC** zodat het bericht **PHONE** (telefoon) op de display verschijnt.

Houd de knop  ingedrukt. De

lcd-display is volledig leeg. Nu kunt u het telefoonnummer invoeren en door op de knop  te drukken kunt u het ingevoerde nummer bevestigen.

(Opgelet: Als u een verkeerd nummer

invoert, druk dan op de knop  om de verkeerde cijfers te annuleren.)

Op het voorpaneel vindt u de cijfers 1-6 en de knoppen 0/7/8/9/*/# waaraan de volgende functies zijn toegeschreven:

0: Knop Display (DISP)

7: EQ:

8: 

9: 

*: Houd de knop (5) 2 seconden ingedrukt.

#: Houd de knop (6) 2 seconden ingedrukt.

- 1) Opnieuw hetzelfde nummer bellen**

Druk op de knop **SRC** zodat het bericht **PHONE** (telefoon) op de display verschijnt.

Houd de knop  2 seconden ingedrukt, om het laatste telefoonnummer opnieuw te bellen.

- 2) Een nummer uit uw contacten/inkomende gesprekken/uitgaande gesprekken/gemiste gesprekken bellen (voor telefoons met een Androidsysteem of van het**

merk iPhone)



- Ga naar de optie **Contacten/inkomende gesprekken/uitgaande gesprekken/gemiste gesprekken bekijken** en kies daarna het gewenste telefoonnummer. Druk op de knop  om het gewenste nummer te kiezen.

Opgelet: Als uw gsm twee (2) SIM-kaarten heeft, wordt tijdens het bellen met behulp van het voorpaneel van het apparaat de standaardkaart gekozen (of zal er telkens een verzoek verschijnen om de kaart aan te duiden, die u wilt gebruiken voor het gesprek).

- **Een gesprek doorverbinden tussen uw gsm en het apparaat**

In de stand gesprek kunt u op de knop  (20) drukken om het telefoongesprek door te verbinden van uw telefoon naar de radio.

- **Geluid doorsturen via Bluetooth (functie A2DP)**

Druk op de knop **SRC** (4) zodat het bericht **PHONE** (telefoon) op de display verschijnt. Schakel daarna de muzikspeler op uw telefoon aan om een nummer af te spelen. Het geluid zal door de luidspreker van het apparaat worden afgespeeld. Druk op de knop  (19) op het voorpaneel om het nummer te stoppen/te hervatten. Druk op de knop  (12) of  (8) om het volgende/vorige nummer te kiezen.







Bluetoothverbinding inschakelen/verbreken

Druk 2 seconden op de knop **SRC** om de Bluetoothverbinding in te schakelen/te verbreken.

Specificatie



FUNCTIE- EN BEDIENINGSKNOPPEN

1.  : Knop voeding aan/uit
2. VOL+ : Knop om het volume te verhogen.
3. BAND: Laat toe om in de stand RADIO de band FM1/FM2/FM3/MW1/MW2 te kiezen.
4.  : In de stand RADIO: Druk kort op de knop om de functies naar onder te doorzoeken. Houd de knop ingedrukt om manueel uit te schakelen.
In de stand MP3/WMA: Druk kort op de knop om één bestand terug te gaan. Houd de knop ingedrukt om snel terug te gaan.
5. VOL- : Knop om het volume te verlagen.
6. EQ: Knop van de equalizer.
7. 2 SCN: In de stand RADIO: Nummer 2. Zie pagina 11 - ZENDERS OPSLAAN.
In de stand MP3/WMA: Druk op de knop om de functie SCANNEN in/uit te schakelen.
8. 1  : In de stand RADIO: Nummer 1. Zie pagina 11 - ZENDERS OPSLAAN.
In de stand MP3/WMA: Druk op de knop om het afspelen te stoppen/te hervatten.
9. 4 RDM: In de stand RADIO: Nummer 4. Zie pagina 11 - ZENDERS OPSLAAN.
In de stand MP3/WMA: Functie random afspelen in-/uitschakelen.
10. 5 DIR-: In de stand RADIO: Nummer 5. Zie pagina 11 - ZENDERS OPSLAAN.
In de stand MP3/WMA: Druk op de knop om terug te keren naar de vorige map.
11. SRC: Dit is de knop , als het apparaat in Bluetoothstand werkt. *)
Dit is de functie SRC (geluidsbron).
12.  : Druk op de knop om het geluid uit te schakelen/terug in te schakelen.
13.  : In de stand RADIO: Dit is de functie TS (zie pagina 11).
In de stand MP3/WMA: Dit is de zoekfunctie. (Zie pagina 12).
In de stand BT: Bedient de functie die op pag. 14 is besproken: een nummer bellen.
14. SEL: Dit is dezelfde functie als de knop MENU. Zie pagina 9.
15.  : In de stand RADIO: Druk kort op de knop om de functie te zoeken. Houd de knop ingedrukt om de functie manueel te vinden.

Specificatie

ALGEMENE INFORMATIE

Vereisten betreffende de voeding: Gelijkstroom 12 V, negatieve aarding

Afmetingen van de montagebasis: 178 (b) x 97 (d) x 50 (h)

Tooncontrole

- Lage tonen (bij 100 Hz): ± 10 dB
- Hoge tonen (bij 10 kHz): ± 10 dB
- Maximaal uitgangsvermogen: 4X40 W
- Stroomverbruik: 10 A (max.) (betreft versies met normale voeding)

RADIO

FM

Frequentiebereik van 87,5 tot 108 MHz

IF 10,7 MHz

Gevoeligheid (S/N=30 dB)

4 μ V

Stereokanaalscheiding > 25 dB

AM (MW)

Frequentiebereik van 522 tot 1620 kHz

IF 450 kHz

Gevoeligheid (S/N=20 dB)

36 dBuV

Controleer de kabelverbinding vooraleer u de checklist controleert. Raadpleeg de dichtstbijzijnde vertegenwoordiger van de firma, als het probleem na controle van de checklist nog steeds optreedt.

Verschijsel	Oorzaak	Oplossing
Geen voeding.	Het contact van de wagen is niet ingeschakeld.	Zet de contactsleutel in de stand 'ACC' (tussenstand), als de voeding is aangesloten op het schakelcircuit in de wagen, en de motor niet draait.
	Doorgebrande zekering.	Vervang de zekering.
Er kan geen cd worden in- of uitgeschoven.	Er zit al een cd in de cd-speler.	Neem de cd uit de cd-speler en steek pas daarna de volgende cd erin.
	De cd is in een slechte stand ingeschoven.	Steek de cd er met de bedrukte kant naar boven in.
	De cd is vuil of beschadigd.	Reinig de cd of probeer een andere cd af te spelen.
	Te hoge temperatuur in de wagen.	Koel de wagen of wacht tot de omgevingstemperatuur terug normaal wordt.
	Er is condens aanwezig.	Laat de cd-speler ongeveer een uur uitgeschakeld en probeer opnieuw.
Geen geluid.	Het volume staat op het minimum.	Pas het volume aan aan het gewenste niveau.
	De bekabeling is niet correct aangesloten.	Controleer de aansluiting van de leidingen.
Storingen in het weergegeven geluid.	De montagehoek van het apparaat bedraagt meer dan 30 graden.	Zet het apparaat in een hoek van minder dan 30 graden.
	De cd is heel vuil of beschadigd.	Reinig de cd of probeer een andere cd af te spelen.
De bedieningsknoppen werken niet.	De ingebouwde microcomputer werkt niet correct door ruis.	Druk op de resetknop (RESET). Het voorpaneel is niet goed op zijn plaats bevestigd.
De radio werkt niet. De functie voor automatische keuze van de radiozenders werkt niet.	De antenneleiding is niet aangesloten.	Sluit de antenneleiding zorgvuldig aan.
	Het signaal is te zwak.	Kies manueel een zender.

D
U
T
C
H

INDICE

Utilizzo	74	Utilizzo della porta USB.....	79
Posizione dei tasti.....	74	Funzionamento della porta TF.....	80
Accensione/spengimento del dispositivo.....	75	Funzione Bluetooth.....	81
Silenziamento	75	Controllo a distanza	83
Rimozione del frontalino	75	Dati tecnici	84
Regolazione del suono	75	Guida alla risoluzione dei	
Attivazione/disattivazione della funzione		problemi	85
REG.....	75		
Volume delle informazioni sul traffico (TA)			
.....	75		
Attivazione/disattivazione della funzione			
LOC.....	75		
Modalità stereo/mono.....	75		
Attivazione/disattivazione del segnale			
acustico	76		
REGIONE.....	76		
EQ.....	76		
Visualizzazione delle informazioni	76		
Impostazione dell'ora.....	76		
Display a cristalli liquidi.....	76		
Ingresso ausiliario	76		
Reset del dispositivo	77		
Ascolto della radio	77		
Commutazione in modalità radio	77		
Scelta della banda di frequenza	77		
Selezione della stazione radio	77		
Memorizzazione automatica e scansione			
delle stazioni.....	77		
Memorizzazione manuale delle stazioni e			
richiamo delle stazioni preconfigurate .	77		
Funzione RDS (Radio Data System)	78		

Dichiarazione di conformità

Blaupunkt Competence Center Car Multimedia-Evo Sales GmbH dichiara che il presente dispositivo è conforme ai requisiti essenziali e alle restanti disposizioni pertinenti della Direttiva 2014/53/UE.

La dichiarazione di conformità può essere consultata sul sito web all'indirizzo www.blaupunkt.com



Dichiarazione di conformità con la direttiva sulle apparecchiature radio 2014/53/UE

Dichiarazione di conformità con la direttiva RoHS 2011/65/UE

Garanzia

Le condizioni di garanzia possono essere consultate sul sito web www.blaupunkt.com

Garanzia

Qualora risulti necessario rivolgersi ad un centro assistenza per riparazioni in garanzia, maggiori informazioni sui centri assistenza affiliati che offrono tale servizio nel paese di acquisto sono disponibili all'indirizzo www.blaupunkt.com

Utilizzo

Posizione dei tasti

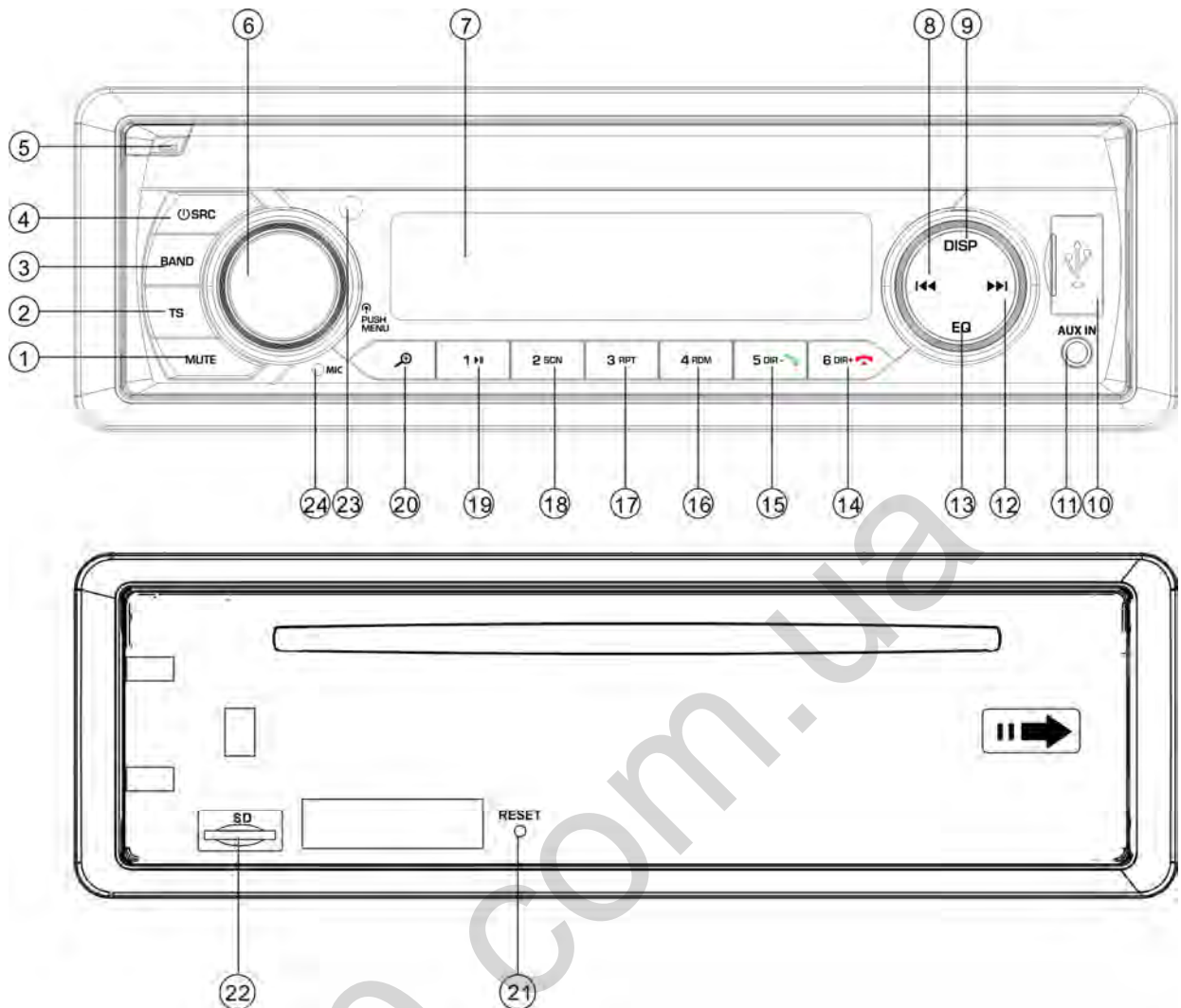

1. Tasto MUTE (silenziamiento)
2. Tasto TS
3. Tasto BAND (banda)
4. Tasto "SRC" (sorgente)
5. Tasto "▲" (rilascio frontalino)
6. Tasto VOL/MENU (volume/menu)
7. Display LCD
8. Tasto "◀◀" (RICERCA IN GIÙ)
9. Tasto "DISP" (visualizza)
10. Porta USB
11. Presa AUX-IN
12. Tasto "▶▶" (RICERCA IN SU)
13. Tasto equalizzatore (EQ)
14. Tasto "6 DIR+ / ↶" *)
15. Tasto "5 DIR- / ↷" *)
16. Tasto "4 RDM" (ricerca casuale)
17. Tasto "3 RPT" (ripeti)
18. Tasto "2 SCN" (scansione)
19. Tasto "1 ▶▶" *)
20. Tasto "🔍" (ricerca file MP3)
21. Tasto RESET (reset)
22. Slot per carta TF
23. SENSORE AD INFRAROSSI
24. MICROFONO

Utilizzo

Accendere il dispositivo premendo il tasto **⏻** (4). Il sistema verrà attivato. Premere e tenere premuto per 2 secondi il tasto **⏻** (4) per accendere il dispositivo.

SILENZIAMENTO

Premere brevemente il tasto **MUTE** (1) per disattivare l'uscita audio. Premere nuovamente il tasto per ripristinare l'audio.

RIMOZIONE DEL FRONTALINO

Premere il tasto di rilascio **⏻** (5) per scollegare il frontalino rimovibile.

REGOLAZIONE DEL SUONO

Premere brevemente il tasto **MENU** (4) per selezionare la modalità di regolazione desiderata. La modalità di regolazione può essere modificata nel seguente ordine:

-BASS-TRE-BAL-FAD-EQ-XBASS-BEEP-DX-STEREO-CLOCK-AREA

TRE: Toni alti

BAL: Bilanciamento

FAD: Fader

EQ Equalizzatore

DX: Distanza

Ruotando la manopola del volume (19) potremo configurare la qualità audio o selezionare l'impostazione desiderata.

Premere e tenere premuto il tasto **MENU** (4) per 2 secondi per accedere al menu RDS – vedi sotto:

AF-TA-TA VOL-REG-EON

AF: Frequenze alternative

TA: Informazioni sul traffico

TA VOL: Volume delle informazioni sul traffico

EON: Informazioni sui programmi di un'altra stazione (Enhanced Other Network)

EQ (Equalizzatore)

Premere brevemente per selezionare una delle seguenti modalità EQ preconfigurate: CLASSICS—ROCK—POP—FLAT—EQ OFF

XBASS

Premere e tenere premuto il tasto EQ per 2

secondi per attivare la funzione XBASS. Premere e tenere premuto nuovamente il tasto per disattivare questa modalità.

Attivazione/disattivazione del segnale acustico (BEEP):

L'autoradio è dotata di due modalità operative del segnalatore acustico. Ruotare la manopola del volume per selezionare una di queste.

- Modalità **segnale acustico attivo (Beep on)**: Ad ogni pressione di un

qualsiasi tasto verrà generato un segnale di conferma.

- Modalità **segnale acustico non attivo (Beep off)**: Ad ogni

pressione di un tasto non verrà generato alcun segnale di conferma.

LOC/DX:

Ruotando la manopola di regolazione del volume (6) in questa funzione attiveremo/disattiveremo la funzione di localizzazione. Il dispositivo attivo in modalità LOC riduce la sensibilità di ricezione durante la ricerca delle stazioni radio. Questo significa che verranno selezionate solo quelle stazioni che assicurano una buona qualità di ricezione. Tutte le stazioni con una bassa qualità del suono verranno ignorate. Il dispositivo attivo in modalità DX aumenta la sensibilità di ricezione durante la ricerca delle stazioni radio. Ciò significa che la radio può ricevere il segnale da un maggior numero di stazioni.

STEREO/MONO: Ruotando la manopola del volume (6) con questa funzione attiva potremo scegliere tra le modalità audio STEREO o MONO. In modalità STEREO sarà possibile ricevere il segnale stereo nella banda FM. In modalità MONO le stazioni

Utilizzo

che trasmettono in stereo verranno convertite in mono. In alcuni casi, quando il segnale ricevuto è di bassa qualità, commutando il dispositivo in modalità MONO potremo ridurre il livello delle interferenze.

OROLOGIO

La voce orologio (CLOCK) si trova nel menu SEL. È possibile scegliere tra i formati orari 12 e 24 ore.

Attenzione: In caso di selezione della regione EUR (USA o LAT) nella voce AREA (regione geografica), l'orologio verrà impostato automaticamente in formato 24 (12) ore. Se si desidera utilizzare il formato 12(24) per la regione EUR (USA o LAT), sarà necessario impostare nuovamente l'orologio.

REGIONE (AREA):

Nella voce AREA nel menu è possibile selezionare le regioni EUR/USA/LAT.

Volume delle informazioni sul traffico (TA):

Questa funzione consente l'impostazione del volume minimo per l'ascolto delle informazioni sul traffico. La gamma di regolazione è 10–43. Il valore predefinito è 21. Ruotare la manopola del volume per regolare il volume di ascolto delle informazioni sul traffico.

Attivazione/disattivazione della funzione REG

Dopo l'attivazione della funzione AF è possibile utilizzare il menu SEL per attivare o disattivare la modalità della regione geografica mediante la voce REG. Alcune stazioni radio modificano per un certo periodo di tempo la modalità di trasmissione da normale a regionale. In caso di attivazione della regione geografica, la stazione radio attualmente ascoltata rimarrà invariata.

Attivazione/disattivazione della

funzione EON

La funzione EON può essere attivata/disattivata nel menu SEL. La funzione EON è attiva per impostazione predefinita.

VISUALIZZAZIONE DELLE INFORMAZIONI

Premendo il tasto **DISP** (9), sul display verrà visualizzata l'ora per 5 secondi. Trascorso questo periodo di tempo, sul display verranno visualizzate le informazioni correnti.

IMPOSTAZIONE DELL'ORA

(1) Configurazione manuale:

Premere e tenere premuto per 2 secondi il tasto **DISP**. Il valore dell'ora inizierà a lampeggiare. Premere il tasto **▶▶/◀◀** per impostare l'ora desiderata. Premere brevemente il tasto **DISP** per modificare il valore dei minuti. Inoltre è possibile utilizzare il tasto **▶▶/◀◀** per impostare il valore desiderato dei minuti. Quindi premere il tasto **DISP** per confermare l'operazione.

(2) Sincronizzazione dell'ora con la stazione RDS:

Quest'operazione consente la ricezione di una stazione RDS che trasmette un segnale di buona qualità (il simbolo AF sul display non lampeggerà). Alcuni minuti più tardi l'ora verrà sincronizzata con l'ora inviata dalla stazione radio. (Attenzione: Alcune stazioni RDS non dispongono di questa funzione).

DISPLAY A CRISTALLI LIQUIDI

Consente la visualizzazione della frequenza sintonizzata e delle funzioni attive sul display.

INGRESSO AUSILIARIO

Il dispositivo può essere collegato ad un lettore portatile utilizzando la presa **AUX IN** (11). Premere il tasto **SRC** per accedere alla

Utilizzo

modalità **AUX**, dopo che al dispositivo è stata collegata una sorgente audio esterna.

FUNZIONE DI AZZERAMENTO

Il tasto **RESET** (21) deve essere premuto utilizzando la punta di una penna o un oggetto metallico appuntito.

Il tasto **RESET** viene attivato nelle seguenti situazioni:

- Dopo l'installazione iniziale del dispositivo, una volta terminato il collegamento dei cablaggi.
- In caso di mancato funzionamento dei tasti funzione.
- Sul display viene visualizzato il simbolo di errore.

Attenzione: Premendo il tasto **RESET** (21) non ripristineremo il funzionamento del dispositivo. Utilizzare un batuffolo di cotone imbevuto di alcol isopropilico per pulire la presa sul frontalino.

ASCOLTO DELLA RADIO

• **COMMUTAZIONE IN MODALITÀ RADIO**

Premere il tasto **SRC** (4) per selezionare la modalità radio. Sul display verrà visualizzata la modalità radio, la banda e la frequenza memorizzate.

• **SELEZIONE DELLA BANDA**

Dopo aver eseguito l'accesso alla modalità radio, premere il tasto **BAND** (3) per selezionare la banda desiderata. La banda può essere modificata nel seguente ordine:

→FM1→ FM2→ FM3 → MW1(AM1)→ MW2(AM2)←

• **SELEZIONE DELLA STAZIONE**

Premere brevemente il tasto **▶▶** (12) o **◀◀** (8) per attivare la funzione di ricerca automatica. La radio ricercherà automaticamente la stazione radio (in su e in giù). Premere e tenere premuto il

tasto per 2 secondi, fino a quando sul display verrà visualizzato il messaggio "**MANUAL**" (modalità manuale), che indica il passaggio in modalità di sintonizzazione manuale. In questa modalità è possibile scorrere manualmente le frequenze (in su e in giù) fino a trovare la stazione desiderata. Se entrambi i tasti non vengono premuti per 5 secondi, la radio tornerà in modalità di sintonizzazione automatica, e sul display verrà visualizzato il messaggio "**AUTO**".

• **MEMORIZZAZIONE AUTOMATICA E SCANSIONE DELLE STAZIONI**

- Memorizzazione automatica
- Premere e tenere premuto il tasto **TS** (2) per 2 secondi, la radio inizierà la scansione a partire dalla frequenza 87,5 MHz e controllerà l'intensità del segnale fino al completamento di un singolo ciclo di ricerca. Alcune delle stazioni con segnale forte verranno memorizzate sotto il numero del tasto predefinito, associato alla banda FM3. Il primo ciclo viene eseguito in modalità LOCAL (locale) e ricerca le stazioni con il segnale di ricezione più forte. Se il numero è inferiore a 6 stazioni, la radio effettuerà un secondo ciclo di ricerca in modalità (LOCAL OFF).
- Scansione delle stazioni radio
Premere brevemente il tasto **TS** (2) per scansionare preliminarmente le stazioni preimpostate. La radio si ferma per 5 secondi in corrispondenza del numero pre-configurato senza disattivare il suono.

• **MEMORIZZAZIONE MANUALE DELLA STAZIONE E RICHIAMO DELLE STAZIONI PRECONFIGURATE**

Per sintonizzare la stazione, premere e tenere premuto per 2 secondi uno dei

tasti assegnati alle stazioni radio memorizzate (1-6). La stazione corrente verrà memorizzata sotto un determinato tasto numerico. Premere brevemente la stazione preselezionata (1-6) per sintonizzare il segnale trasmesso da questa stazione, memorizzata sotto il tasto di programmazione assegnato.

FUNZIONE RDS (RADIO DATA SYSTEM)

- La funzione RDS viene impostata mediante la voce AF nel menu di sistema. Ruotare la manopola del volume per attivare o disattivare la funzione AF. Ad ogni attivazione della funzione AF, sul display verrà visualizzato il simbolo "**AF**".

Durante la ricezione di una stazione RDS, verranno visualizzati i dati inviati dalla stazione radio.

In caso di deterioramento della qualità del segnale trasmesso, il simbolo "**AF**" inizierà a lampeggiare.

Al momento della ricezione del segnale d'allarme, sul display verrà visualizzato il messaggio "**ALARM**", ed il livello di volume verrà impostato automaticamente al livello preconfigurato – se il controllo del volume è stato impostato al livello minimo.

• Supporto per programmi regionali

Dopo aver attivato la funzione AF nella voce REG del menu di sistema. Ruotando la manopola del volume è possibile attivare o disattivare la funzione REG. Dopo la disattivazione della funzione AF non sarà possibile disattivare la funzione REG.

Alcune stazioni radio modificano per un certo periodo di tempo la modalità di trasmissione da normale a regionale. In caso di attivazione della funzione regionale, la stazione attualmente sintonizzata rimarrà invariata. Una volta disattivata la funzione di regione

geografica è possibile accedere al segnale trasmesso dalla stazione regionale.

• Ascolto delle informazioni sul traffico

Mediante la voce TA nel menu di sistema ruotando la manopola del volume è possibile attivare o disattivare la funzione TA. L'attivazione della modalità **TA** consente la ricezione delle informazioni sul traffico:

Se il dispositivo è attivo in modalità CD (MP3) o AUX, avrà luogo una commutazione temporanea in modalità radio.

Se la funzione EON rileva la presenza di informazioni sul traffico su un'altra stazione radio, il dispositivo si sintonizzerà temporaneamente sulla stazione associata alla funzione EON.

Se il livello del volume è inferiore alla soglia preconfigurata, il volume verrà aumentato fino a questo valore.

L'attivazione della modalità **TA** provoca l'attivazione della funzione **TA** per un singolo segmento. Al momento della ricezione del segnale dalla stazione TP, la funzione TP verrà attivata per un singolo segmento.

Interruzione della funzione TA

La commutazione della funzione TA su STOP annulla la ricezione delle informazioni aggiornate sul traffico (voce TA nel menu **RDS** – se

non viene ascoltata nessuna stazione **TA**, presenta solo le opzioni on/off. Se viene ascoltata la stazione TA, nell'apposita voce TA del menu vengono visualizzate le opzioni on/stop/off). Ciò tuttavia non comporta la disattivazione della modalità **TA**.

Accidentalmente può verificarsi il passaggio in modalità **EON TA** quando le informazioni **EON TA** sono già state ricevute dalla stazione attualmente selezionata e la radio si è sintonizzata per la ricezione del segnale da questa stazione **EON**, ma una distanza

eccessiva dalla stazione **EON** impedisce la ricezione del segnale. In questo caso, la radio si sintonizzerà nuovamente sulla stazione attualmente ascoltata. L'esempio precedente illustra la situazione in cui l'utente non ascolta la stazione radio prevista o è stato disattivato temporaneamente l'audio del dispositivo. I dati utilizzati dalla funzione RDS sono i dati: PI, PS, AF, TP, TA, EON e PTY.

PS: Nome dell'emittente

Nome della stazione radio espresso con caratteri alfanumerici.

AF: Frequenza alternativa

Elenco delle frequenze che trasmettono la stessa stazione radio.

TP: Identificazione del programma con informazioni sul traffico

Corrispondono ai dati identificativi della stazione che trasmette le informazioni sul traffico.

TA: Identificazione delle informazioni sul traffico

Dati identificativi che segnalano la trasmissione o meno delle informazioni sul traffico.

EON: Informazioni sui programmi di un'altra stazione

(Enhanced Other Network)

Informazioni trasmesse nelle funzioni PI, AF, TP, TA, ecc, relative ad altre stazioni radio diverse dalla stazione attualmente sintonizzata.

UTILIZZO DELLA PORTA USB

La porta USB (10) si trova sul frontalino del dispositivo. La porta viene utilizzata per collegare i dispositivi USB (10).

Dopo aver collegato alla porta il dispositivo USB, l'autoradio effettuerà la ricerca dei file MP3/WMA memorizzati sul dispositivo ed inizierà la loro riproduzione. Se il dispositivo USB è già stato inserito nell'apposita porta, premere il tasto **SRC** (4) fino a quando sul display non viene

visualizzata la modalità USB.

SELEZIONE DEI FILE

Premere il tasto **◀◀** (8) o **▶▶** (12), per passare al file precedente o successivo. Sul display verrà visualizzato il numero del file.

Premere e tenere premuto il tasto **▶▶** (12) o **◀◀** (8) per scorrere i file in avanti o indietro. Al momento del rilascio del tasto inizierà la riproduzione del brano.

MESSA IN PAUSA DELLA RIPRODUZIONE

Premere il tasto **⏸** (19) per mettere in pausa la riproduzione. Premere nuovamente il tasto per riprendere la riproduzione.

RIPRODUZIONE IN ANTEPRIMA DI TUTTI I FILE

Premendo il tasto **SCN** (18) per riprodurre i primi secondi di ciascuno dei file. Premere nuovamente il tasto per interrompere la riproduzione in anteprima e riprendere la riproduzione normale.

FUNZIONE DI RIPETIZIONE

Sono disponibili tre possibili varianti di ripetizione:

RPT all---RPT folder---RPT one (rispettivamente: Ripeti tutti -> Ripeti cartella -> Ripeti singolo file)

Premere il tasto **RPT** (17) per selezionare una di queste modalità.

RPT all: Ripeti tutti i file.

RPT folder: Ripeti tutti i file presenti nella cartella.

RPT one: Ripeti un singolo brano.

RIPRODUZIONE CASUALE DI TUTTI I FILE

Premere il tasto **RDM** (16) per riprodurre tutti i file in ordine casuale. Premere

nuovamente il tasto per disattivare la funzione di riproduzione casuale.

SCelta DELLA CARTELLA SU/GIÙ

Premere il tasto **DIR-** (15) o **DIR+** (14), per passare alla cartella inferiore o superiore. I tasti **DIR -** (15) o **DIR +** (14) non consentiranno l'attivazione di nessuna funzione se sul disco con i file MP3 non è presente alcuna cartella.

SELEZIONE DEI FILE TRAMITE IL TASTO AS/PS

Premere il tasto **AS**. Questo attiverà la modalità di "ricerca del numero del file". Ruotare la manopola (6) per selezionare il numero del file desiderato, quindi premere la manopola (6) per confermare la selezione. Il dispositivo cercherà il file scelto ed inizierà la riproduzione del brano. Inoltre è possibile effettuare la ricerca di un file utilizzando direttamente i tasti numerici:

M1-M6: 1-6

BANDA (FREQUENZA): 7

◀◀: 8

▶▶: 9

DISP: 0.

In caso di selezione del numero del file, il dispositivo attenderà per alcuni secondi la pressione della manopola (6). Dopo alcuni secondi il dispositivo cercherà il file selezionato, anche se non è stata premuta la manopola (6).

Attenzione:

1. L'autoradio supporta solo memorie USB compatibili con lo standard Microsoft.
2. Il lettore MP3 USB non rappresenta uno standard unico, ciò significa che diversi modelli e marchi possono avere propri standard. Per questo motivo il nostro dispositivo non supporta tutti i lettori MP3 disponibili.
3. In caso di collegamento di un lettore MP3 dotato di batteria normale (non ricaricabile), prima è necessario

rimuovere la batteria dal lettore e successivamente collegarlo alla presa USB. In caso contrario potrebbe avere luogo l'esplosione della batteria.

ATTENZIONE

Non è consentito collegare il lettore all'autoradio se sulla memoria USB sono stati salvati dei file importanti. Eventuali malfunzionamenti del lettore potrebbero provocare la perdita dei file. La nostra azienda declina ogni responsabilità per la perdita di tali dati.

FUNZIONAMENTO DELLA PORTA TF

La porta TF (22) si trova sul pannello anteriore del dispositivo.

Dopo aver inserito la carta TF nella porta TF, l'autoradio effettuerà la ricerca dei file MP3/WMA memorizzati su di essa ed inizierà la loro riproduzione. Questa funzione presenta le stesse caratteristiche della funzione di riproduzione dei file MP3/WMA precedentemente descritta.

In caso di funzionamento del dispositivo in una modalità diversa, la pressione del tasto **SRC** (4) consentirà il passaggio alla modalità SD.

MODALITÀ SUPPORTATE DI DECODIFICA MP3/WMA

L'autoradio supporta le seguenti modalità di decodifica dei file MP3/WMA (Windows Media Audio).

Standard	Velocità di trasmissione dati (kB/s)	Modalità supportate
MPEG1 Audio Layer 3 (44,1 kHz)	32, 48, 64, 96, 128, 192, 256, 320	Stereo
Windows Media Audio (44,1 kHz)	64, 96, 128, 192	Stereo

Utilizzo

La modalità USB supporta:

1. Cartelle: 500 max.
2. File: 999 max.
3. Profondità della cartella: 8 livelli
4. Dimensioni: 32 GB

ATTENZIONE

Non collegare il dispositivo USB o la carta TF all'autoradio, se su tali dispositivi sono salvati dei file importanti. Inoltre non è consentito riprodurre dischi CD-R/RW contenenti file importanti. Eventuali malfunzionamenti del lettore potrebbero provocare la perdita dei file. La nostra azienda declina ogni responsabilità per la perdita di tali dati.

FUNZIONE BLUETOOTH *)

● ACCOPPIAMENTO PRELIMINARE DEI DISPOSITIVI IN MODALITÀ BLUETOOTH

(i) In caso di uso della modalità Bluetooth, verificare che il proprio telefono cellulare supporti la funzione Bluetooth.

(ii) Differenti tipi di telefoni cellulari utilizzano diversi parametri di intensità del segnale. Si consiglia di mantenere una distanza tra il telefono cellulare ed il dispositivo non superiore a 3 m, ciò consentirà di raggiungere la migliore qualità del collegamento. Non posizionare nessun oggetto metallico ed evitare la presenza di ostacoli tra il telefono e l'autoradio.

● ACCOPPIAMENTO



- 1) Selezionare la configurazione Bluetooth
- 2) sul telefono cellulare. (Le informazioni sul supporto della funzione Bluetooth sono disponibili nel manuale fornito con il vostro telefono cellulare).
- 3) Nell'elenco visualizzato sul telefono dovrebbe essere visibile la voce "CAR KIT"

(kit auto).

Selezionare la voce "BP 170 BT", quindi digitare la password "0000". La password potrebbe non essere necessaria.

4) Dopo il corretto accoppiamento dei dispositivi, sul display LCD viene visualizzato il simbolo BT.

● Accettare/rifiutare una chiamata in arrivo

Nel caso di una chiamata in arrivo, premere  per rispondere alla chiamata. Premendo il tasto , la chiamata verrà rifiutata.

● Terminare una chiamata

Dopo aver concluso la chiamata, premere il tasto  per riagganciare.

● Consultazione della rubrica telefonica/delle chiamate ricevute/ effettuate/ perse (per telefoni con sistema Android e del marchio iPhone)

Premere il tasto **SRC**, sul display verrà visualizzato il messaggio "PHONE" (telefono). Premere il tasto , sul display verrà visualizzato il messaggio "BOOK" (rubrica). Un'ulteriore pressione del tasto consentirà la visualizzazione in sequenza delle seguenti opzioni:

BOOK---RECEIVED---DIALED---MISSED--
-PHONE (Rubrica -> Ricevute ->
Effettuate -> Perse -> Telefono)

Utilizzando il tasto **▶▶** o **◀◀** in ciascuna di queste voci sarà possibile controllare i numeri assegnati.

Attenzione: Dopo il primo accoppiamento sul telefono cellulare verrà visualizzata l'informazione che questo è stato collegato all'autoradio. È

Utilizzo



necessario accettare il messaggio e premere "YES" (Sì) per confermare.

(Attenzione: L'importante è che il numero di telefono sia stato salvato nella memoria del telefono e non sulla scheda SIM).

● Effettuare una chiamata

1) Effettuare una chiamata inserendo manualmente il numero di telefono.

Premere il tasto **SRC** in modo che sul display venga visualizzato il messaggio "PHONE" (telefono). Premere e tenere

premuti il tasto . Il display LCD sarà completamente vuoto. Ora è possibile digitare il numero di telefono e premere il tasto  per confermare la selezione del numero digitato. (Attenzione: In caso di digitazione di un numero errato, premere il tasto  per cancellare le cifre errate.)

Sul frontalino sono presenti i numeri 1-6 ed i tasti 0/7/8/9/*/#, cui sono assegnate le seguenti funzioni:

0: Tasto di visualizzazione (DISP)

7: EQ:

8: 

9: 

*: Premere e tenere premuto per 2 secondi il tasto (5).

#: Premere e tenere premuto per 2 secondi il tasto (6).

1) Ripristino della connessione

Premere il tasto **SRC** in modo che sul display venga visualizzato il messaggio "PHONE" (telefono). Premere e tenere premuto il tasto  per 2 secondi, per ricomporre l'ultimo numero di telefono.

2) Composizione di un numero della rubrica telefonica/delle chiamate ricevute/effettuate/perse (per telefoni con sistema Android e del marchio iPhone)

- Accedere alla voce "**consultazione della rubrica telefonica/chiamate ricevute/effettuate/perse**", quindi selezionare il numero desiderato. Premere il tasto  per scegliere il numero desiderato.



Attenzione: Se il telefono cellulare dispone di due (2) schede SIM, in tal caso durante la chiamata effettuata utilizzando il frontalino del dispositivo verrà selezionata la scheda predefinita (o verrà richiesto ogni volta di selezionare la scheda con cui effettuare la chiamata).

● Commutazione della chiamata tra il telefono cellulare e l'autoradio

In modalità di conversazione è possibile premere il tasto  (20) per commutare la telefonata tra il telefono e l'autoradio.

● Riproduzione audio attraverso la funzione Bluetooth (funzione A2DP)

Premere il tasto SRC (4) in modo che sul display venga visualizzato il messaggio "PHONE" (telefono). Quindi accendere il lettore musicale del telefono per iniziare la riproduzione del brano musicale. Il suono verrà riprodotto attraverso gli altoparlanti collegati

all'autoradio. Premere il tasto  (19) presente sul frontalino per interrompere/riprendere la riproduzione del brano. Premere il tasto  (12) o  (8) per selezionare il brano successivo/precedente.

Collegamento/scollegamento del dispositivo Bluetooth

Premere e tenere premuto il tasto SRC per 2 secondi per attivare/disattivare la connessione Bluetooth.



TASTI FUNZIONE E DI COMANDO

1. : Tasto di accensione/spengimento dell'alimentazione elettrica
2. VOL+: Tasto per aumentare il volume.
3. BAND: Consente la selezione della banda FM1/FM2/FM3/MW1/MW2 in modalità RADIO.
4. :
In modalità RADIO: Premere brevemente per la funzione di ricerca in giù. Premere e tenere premuto per spegnere manualmente.
In modalità MP3/WMA: Premere brevemente per tornare indietro di un solo file.
Premere e tenere premuto per tornare indietro rapidamente.
5. VOL- : Tasto per diminuire il volume.
6. EQ Tasto per attivare la funzione dell'equalizzatore.
7. 2 SCN: In modalità RADIO: Numero 2. Vedere pagina 11 – MEMORIZZAZIONE DELLA STAZIONE.
In modalità MP3/WMA: Premere per attivare o disattivare la funzione di SCANSIONE.
8. 1 : In modalità RADIO: Numero 1. Vedere pagina 11 – MEMORIZZAZIONE DELLA STAZIONE.
In modalità MP3/WMA: Premere per interrompere/riprendere la riproduzione.
9. 4 RDM: In modalità RADIO: Numero 4. Vedere pagina 11 – MEMORIZZAZIONE DELLA STAZIONE.
In modalità MP3/WMA: attiva/disattiva la funzione di riproduzione casuale.
10. 5 DIR-: In modalità RADIO: Numero 5. Vedere pagina 11 – MEMORIZZAZIONE DELLA STAZIONE.
In modalità MP3/WMA: Premere per ritornare alla cartella precedente.
Utilizzare il tasto , se il dispositivo è in modalità Bluetooth. *)
11. SRC: Funzione SRC (sorgente audio).
12. Premere per silenziare/ripristinare l'audio.
13. :
In modalità RADIO: Funzione TS (vedi a pagina 11).
In modalità MP3/WMA: Funzione di ricerca. (Vedi pagina 12).
In modalità BT: È responsabile della funzione descritta a pagina 14: esecuzione della chiamata.
14. SEL: Stessa funzione del tasto MENU. Vedi pagina 9.
15. : In modalità RADIO: Premere brevemente per attivare la funzione di ricerca. Premere e tenere premuto, per attivare la ricerca manuale.

INFORMAZIONI GENERALI

Requisiti inerenti l'alimentazione: Corrente continua 12V, negativo a massa

Dimensioni dello chassis: 178 (larg.) x 97 (prof.) x 50 (alt.)

Controllo dei toni

- Toni bassi (a 100 Hz): ± 10 dB
- Toni alti (a 10 kHz): ± 10 dB
- Potenza massima in uscita: 4X40 W
- Consumo di corrente: 10 A (max.) (per le versioni con alimentazione normale)

RADIO

FM

Gamma di frequenza

da 87,5 a 108 MHz

IF

10,7 MHz

Sensibilità (S/N = 30dB)

4 μ V

Separazione dei canali stereo

>25 dB

AM (MW)

Gamma di frequenza

da 522 a 1620 MHz

IF

450 kHz

Sensibilità (S/N = 20dB)

36 dBuV

Verificare le connessioni dei cavi prima di controllare la lista di controllo sottostante. Se dopo aver controllato la lista di controllo il problema persiste, consultare il rivenditore più vicino.

Sintomo	Causa	Soluzione
Assenza di alimentazione.	L'accensione nell'automobile non è stata attivata.	Se l'alimentazione è stata collegata al circuito ausiliario del veicolo ed il motore non è acceso, posizionare la chiave d'accensione in posizione "ACC".
	Fusibile bruciato.	Sostituire il fusibile.
Non è possibile inserire o espellere il disco.	All'interno del lettore CD è già presente un disco.	Rimuovere il disco dal lettore, quindi inserire un altro disco.
	Il disco è stato inserito in modo errato.	Inserire il disco in modo che la scritta sia rivolta verso l'alto.
	Il CD è molto sporco o danneggiato.	Pulire il disco o provare ad inserirne un altro.
	Temperatura eccessiva all'interno dell'auto.	Far raffreddare il veicolo o attendere fino a quando la temperatura ambiente ritorni normale.
	Presenza di vapore condensato.	Lasciare il lettore spento per circa un'ora e riprovare.
Nessun suono.	Il volume è regolato al minimo.	Regolare il volume al livello desiderato.
	Il cablaggio non è collegato correttamente	Controllare le connessioni dei cavi.
Interferenze durante la riproduzione.	L'angolo di montaggio del dispositivo supera i 30 gradi.	Regolare l'angolo in modo che questo sia inferiore a 30 gradi.
	Il disco è molto sporco o danneggiato.	Pulire il disco o provare ad inserirne un altro.
I tasti funzione non funzionano.	Il microcomputer interno non funziona correttamente a causa di interferenze.	Premere il tasto reset (RESET). Il frontalino non è stato inserito correttamente.
La radio non funziona. La funzione di selezione automatica delle stazioni radio non funziona.	Il cavo dell'antenna non è collegato.	Collegare correttamente il cavo dell'antenna.
	Il segnale è troppo debole.	Selezionare la stazione manualmente.

Handhavande.....	88
Knapparnas placering.....	88
Slå på/av.....	89
Mute.....	89
Borttagning av frontpanelen.....	89
Justering av ljudnivån.....	89
Slå på/av REG.....	89
TA-volym.....	89
Slå på/av LOC.....	89
Stereo/mono.....	89
Slå på/av ljudsignal.....	90
AREA.....	90
EQ.....	90
LCD-display.....	90
Tidsinställning.....	90
Bildskärm (Display) LCD.....	90
Extra ingång.....	90
Återställningsfunktion.....	90
Hantering av radion.....	91
Koppla om till radioläge.....	91
Val av frekvens.....	91
Val av station.....	91
Att automatiskt spara och skanna program.....	91
Att manuellt spara station och hämta förkonfigurerade stationer.....	91
RDS-hantering(Radio Data System).....	92
Hantering av USB-spelare.....	93
TF-hantering.....	94
Bluetooth.....	94
Fjärrkontroll.....	97
Specifikation.....	98
Felsökning.....	99

Försäkran om överensstämmelse

Blaupunkt Competence Center Car
Multimedia-Evo Sales GmbH försäkrar
att denna produkt uppfyller
grundläggande krav och andra relevanta
bestämmelser i direktivet 2014/53/EG.
Denna försäkran om överensstämmelse
kan ses på Internet
www.blaupunkt.com



Försäkran om överensstämmelse
med direktivet om förnybara energikällor
2014/53/EG.

Försäkran om överensstämmelse med
direktivet RoHS 2011/65/EG.

Garanti

Garantivillkoren kan laddas ner från
www.blaupunkt.com

Garanti

Vid behov av garantireparation kan
information om servicepartners som
tillhandahåller sådana tjänster i ditt land
hittas på

Handhavande

Knapparnas placering

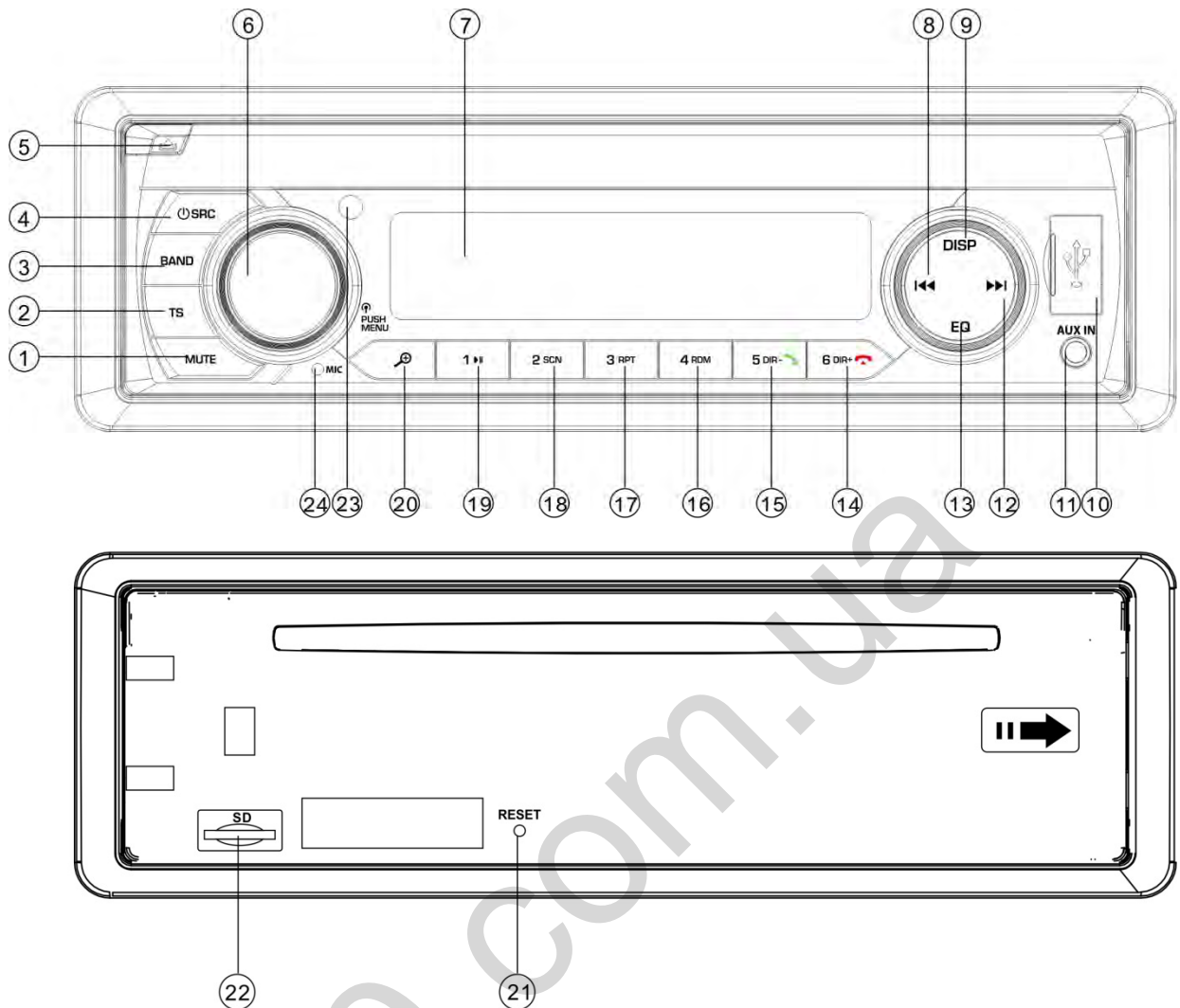

1. MUTE-knapp (Ljudlös)
2. TS-knapp
3. Band-knapp (BAND)
4. ⏪ /SRC (källa) knapp
5. ▲ knapp (Release panel)
6. Volym-/menyknapp (VOL/MENU)
7. LCD-display
8. ⏮ knapp (SÖK BAKÅT)
9. Displayknapp (DISP)
10. USB-kontakt
11. AUX-IN-uttag
12. ⏭ knapp (SÖK FRAMÅT)
13. Ljudjustering (EQ)
14. 6 DIR+ / 🔊 knapp *)
15. 5 DIR- / 🔊 knapp *)
16. 4 RDM- knapp (slumpvis sökning)
17. 3 RPT knapp (upprepning)

18. 2 SCN-knapp (skanning)
19. 1 ⏭-knapp
20. 🔍-knapp (sök MP3 filer)
21. RESET-knapp (ÅTERSTÄLLNING)
22. Fack för TF-kort
23. INFRARÖDSENSOR
24. MIKROFON

Slå på enheten genom att trycka på **Ⓜ** knappen (4). Systemet är igång. Tryck och håll **Ⓜ** knappen intryckt i 2 sekunder (4) för att sätta på enheten.

LJUDLÖS

Tryck kort på **MUTE-** knappen(1) för att stänga av ljudet. Tryck igen för att återställa ljudet.

BORTTAGNING AV FRONTPANELEN

Tryck på knappen **⏏** (5), att frigöra frontpanelen.

LJUDJUSTERING

Tryck kort på **MENU-** knappen (4), för att välja önskat styrläge. Styrläget kan ändras i följande ordning:

-BAS-TRE-BAL-FAD-EQ-XBASS-BEEP-DX-STERO-CLOCK-AREA

BAS: Låga toner
TRE: Höga toner
BAL: Balans
FAD: Fade
EQ: Ljudjustering
DX: Avstånd

Rotera volymratten (19) för att anpassa ljudkvaliteten.

Tryck och håll **MENU-**knappen (4) intryckt i 2 sekunder för att gå till RDS-systemmenyn RDS - se nedan: AF-TA-TA VOL-REG-EON

AF: Alternativa frekvenser
TA: Trafikinformation
TA VOL: Volym av

trafikinformation

EON: Programinformation om en annan station (Enhanced Other Network)

EQ (Equalizer)

Tryck kort på EQ-knappen för att välja ett av följande förkonfigurerade EQ-lägen: FLAT-CLASSICS-POP-ROCK-EQ OFF

XBASS

Tryck och håll EQ-knappen intryckt i 2

sekunder för att starta XBASS. Tryck och håll knappen igen för att stänga av den.

Sätta på/av summer (BEEP)

Bilradion har två ljudlägen för summern. Roterar volymratten för att välja ett av dem.

- Aktiverad summer (BEEP ON):

Varje gång när du trycker på någon knapp genereras ett bekräftelseljud.

- Avaktiverad summer (BEEP OFF):

När summerfunktionen är avstängd och man trycker på en valfri knapp då genereras inget bekräftelseljud.

Sätt på/av LOC

Rotering på volymratten (6) i denna funktion aktiverar/avaktiverar lokalisering. Enheten i LOC-driftläget minskar mottagningskänsligheten under sökningen av radiostationer. Detta innebär att du endast får in de stationer som ger bra mottagningskvalitet. Alla stationer med låg ljudkvalitet kommer att ignoreras. Enheten med avaktiverat LOC-läge ökar känsligheten under sökningen av radiostationer. Detta innebär att radion kan ta emot signaler från ett större antal stationer.

STEREO/MONO

Genom rotering av volymratten (6) i den här funktionen kan du välja mellan STEREO- eller MONO-ljud. I STEREO-läget kan du ta emot stereosignal i FM-bandet. I MONO-läget konverteras stationer som sänder i stereo till MONO-läget. I vissa fall när den mottagna signalen är dålig hjälper övergången till MONO-läget att minska störningar.

KLOCKA

Klockan (CLOCK) finns i SEL-menyn. Du kan välja mellan 12- och 24- timmars format. OBS: Vid val av EUR-region (USA eller LAT) i AREA-läget

(geografiskt område) kommer klockan att automatiskt ställas in för formatet 24 (12). Om man i sin tur vill använda formatet 12 (24) i EUR-regionen (USA eller LAT) måste klockan formateras om

AREA OMRÅDE (AREA)

Efter att ha startat denna funktion genom rotering av volymratten kan du välja mellan områden som Europa / USA / LAT (Latinamerika).

Volym av trafikinformation (TA)

Denna funktion gör det möjligt att definiera minimal volym för mottagen trafikinformation. Justeringsområdet är 10-43. Standardvärdet är 21. Vrid volymratten för att justera volymen för trafikmeddelanden.

Sätt på/av REG

Vid aktiverad AF-funktion kan den sättas på och av i REG-lägen i systemmenyn. Vissa radiostationer förändrar under en viss tid sitt program från normal sändning till regional sändning. Vid aktiverad geografisk region förblir det program som man nu lyssnar på oförändrat.

Sätt på/av EON

EON-funktionen kan aktiveras eller avaktiveras i SEL-menyn. EON-funktionen är aktiverad som standard.

VISA INFORMATION

VISNING AV INFORMATION

Tryck DISP-knappen (9) i 5 sekunder för att visa tid på displayen. När denna tid har löpt ut återgår displayen till visning av information.

TIDSINSTÄLLNING

(1) Manuell konfiguration:

Tryck och håll **DISP**-knappen intryckt i 2 sekunder. På så sätt börjar timindikeringen att blinka. Tryck på knappen **▶▶/◀◀**, för att ändra timmar. Tryck kort på **DISP**, för att ändra minuter. Man kan också använda knappen **▶▶ / ◀◀** för att justera minutvärdet. Tryck sedan på **DISP**-knappen igen för att bekräfta.

(2) Tidsynkronisering med RDS-station:

Möjliggör mottagning av en RDS-station som sänder signal med god kvalitet (AF-symbolen i displayen blinkar inte). Några minuter senare synkroniseras tiden med rätt tidsvärde som sänds tillsammans med signalen från stationen. (NOTERA: Ingen RDS-station har denna funktion).

LCD-DISPLAY

Visar aktuell frekvens och aktiverade funktioner.

EXTRA INGÅNG

Enheten kan anslutas till en bärbar spelare via **AUX IN**-uttag (11). Tryck på **SRC**-knappen för att gå till **AUX**-läget när en extern ljudkälla är ansluten till enheten.

ÅTERSTÄLLNINGSFUNKTION

RESET-knappen (21) måste aktiveras med hjälp av ett pennstift eller en smal metallpinne.

RESET-knappen används i följande situationer:

- Efter den första installationen av enheten, när hela kablagen är anslutet.
- När ingen funktionsknapp fungerar.
- När något fel uppstår i displayen.

OBS: När tryckning på **RESET**-knappen (21) inte återställer enheten. Använd bomullstuss indränkt i isopropylalkohol för att torka öppningen i frontpanelen.

HANTERING AV RADION

• **OMKOPPLING TILL RADIOLÄGE**

Tryck på **SRC**-knappen (4) för att välja radioläget. Displayen visar radioläge och ett band som lagrats i minnet samt dess frekvens.

SELEKTION AV FREKVENNS

VAL AV FREKVENNS

I radioläget tryck på **BAND**-knappen (3) för att välja det band du söker. Frekvensband kan ändras i följande ordning:

→FM1→ FM2→ FM3 → MW1(AM1)→ MW2(AM2)

VAL AV STATION

Tryck kort på **▶▶** (12) eller **◀◀** (8) knappen för att starta automatisk sökning. Radion kommer automatiskt att söka efter station (upp och ner). Tryck och håll knappen intryckt i 2 sekunder tills displayen visar meddelandet "**MANUAL**" (manuellt läge) som indikerar övergången till manuell inställning. I detta läge kan man röra sig gradvis mellan nästföljande frekvenser (upp och ner) tills en radiostation hittas. Om ingen knapp trycks inom 5 sekunder kommer radion att automatiskt återgå till inställningsläget och displayen visar "**AUTO**".

ATT AUTOMATISKT SPARA OCH SKANNA PROGRAM

Tryck och håll **TS**-knappen (2) intryckt i 2 sekunder tills radion

börjar sökningen från frekvensen 87,5 MHz och kontrollerar signalstyrkan tills den enkla sökcykeln slutförs. Sedan sparas några stationer med starkaste signal under standardsifferknapparna bundna till FM3-frekvensen. Den första sökningen fungerar i LOCAL-läge (lokalt) och söker efter stationer med den starkaste mottagningssignalen. Om radion inte hittar 6 stationer utför radion den andra omgången av sökningen men med avstängt lokalt läge (LOCAL OFF).

- **Programskanning**

Tryck kort på **TS**-knappen (2) för att skanna de förinställda stationerna. Radion stannar i fem sekunder vid ett förkonfigurerat nummer utan att dämpa ljudet.

ATT MANUELLT SPARA STATIONER OCH HÄMTA FÖRKONFIGURERADE STATIONER

Tryck och håll en av knapparna som tilldelats de lagrade radiostationerna (1-6) i 2 sekunder för att ta emot dess signal. Stationen som nu spelas lagras i minnet under en viss sifferknapp. Tryck kort på en av de förprogrammerade knapparna (1-6) för att direkt lyssna på signal som sänds från den station och som lagrats under den tilldelade programmeringsknappen.

RDS-HANTERING (RADIO DATA SYSTEM)

RDS-läget ställs

in i AF-läget i systemmenyn. Roter volymratten för att aktivera och avaktivera AF-funktionen.

Varje gång när AF-funktionen aktiveras visas "**AF**" symbolen i displayen.

Programnamnet visas medan signal från en RDS-station tas emot.

"AF"-symbolen börjar blinka när kvaliteten av den sända signalen försämras.

Vid mottagande av en larmsignal visas meddelandet **"ALARM"** i displayen och nivån av ljudutgången anpassas automatiskt till förkonfigurerad nivå – om ljudstyrkan är inställd på minimal nivå.

Hantering av regionala program

Vid aktiverad AF-funktion i REG-läget i systemmenyn.

REG-funktionen aktiveras eller avaktiveras genom att volymratten roteras. När AF-funktionen stängs av är det inte möjligt att inaktivera REG-funktionen.

Vissa radiostationer ändrar under en viss sitt program från normal till regional sändning. Vid påslagning av geografisk region blir det program som nu lyssnas på oförändrad. Efter avaktivering av geografisk region kan du gå till mottagningsignal som sänds från den regionala stationen.

Lyssna på trafikinformation

I **TA**-läget i kan TA-funktionen aktiveras eller avaktiveras genom rotering av volymratten. Efter aktivering av **TA**-läget kan du ta emot trafikinformation: När enheten är i CD- (MP3-) eller AUX-läge slås den tillfälligt om till radioläget. Om EON-funktionen upptäcker närvaro av trafikinformation i ett annat program, kommer enheten växlas tillfälligt till en station som är kopplad till EON-funktionen.

Om ljudnivån ligger under standardvärde höjs den till det värdet. Aktivering av **TA**-läget aktiverar TA-funktionen endast för ett enkelt segment. När signal från en TP-station tas emot

aktiveras TP-funktionen för ett enkelt segment.

Funktion med störande av trafikinformation

Byte till funktionen **TA**- funktionen till STOP avbryter mottagning av aktuell trafikinformation (**TA**-läge i **RDS**-menyn – tillgängliga val - på/av, om det inte emottas någon TA-station . När en **TA**- station tas emot visas alternativ som: (på/ stopp/av) i lämplig TA-läge i menyn. Det kan också hända att **EON TA**-läget aktiveras oavsiktligt om **EON TA**-information tidigare mottagits från den nuvarande stationen och radion växlat till mottagning signal från denna **EON**-station men alltför långt avstånd från EON-stationen förhindrar signalmottagning. I detta fall kommer radion återgå till den aktuella stationen. Ovanstående exempel visar vad som händer när användaren lyssnar på fel program eller om ljudet stängts av tillfälligt.. Data som används av **RDS**-funktionen är PI, PS, AF, TP, TA, EON och PTY.

PS: Programnamn

Detta är ett namn på sändarstationen som anges med hjälp av alfanumeriska tecken.

AF: alternativa frekvenser

Detta är en frekvenslista av sändarstationer som sänder samma program.

TP: Identifiering av program med trafikinformation

Dessa är identifieringsuppgifter från stationer som sänder trafikinformation.

TA: Identifiering av trafikinformation
Dessa är identifieringsuppgifter som indikerar sändning eller ingen sändning av trafikinformation.

EON: Information om andra stationens program.

Denna information sänds i PI, AF, TP,

TA-funktion, osv. som hänför sig till andra program från andra stationer än den aktuellt mottagna stationen.

HANTERING AV USB-SPELARE

USB-kontakten (10) är placerad i frontpanelen. Denna kontakt (10) används för anslutning av USB-minnen. Efter anslutning av ett USB-minne kommer enheten att söka efter MP3/WMA-filer som lagras på det och börjar spela upp dem. När ett USB-minne redan installerats i USB-porten tryck på **SRC**-knappen (4) tills USB-läget visas i displayen.

VAL AV SPÅR/FIL

Tryck på **◀◀** (8) eller **▶▶** (12) knappen för att gå tillbaka till föregående spår/fil eller för att hoppa till nästa spår/fil. Displayen visar spår-/filnummer. Tryck och håll **▶▶** (12) eller **◀◀** (8) knappen för att snabbt bläddra bakåt eller framåt bland spår/filerna. Uppspelningen återupptas när du släpper knappen.

AVBRYT UPPSPELNINGEN

Tryck på **⏸** (19) för att pausa uppspelningen. Tryck på den igen för att fortsätta.

FÖRHANDSSPELA ALLA SPÅR/FILER

Tryck på **SCN**-knappen (18) för att spela de första sekunderna av varje spår/fil. Tryck på knappen igen för att stoppa förhandsspelningen och lyssna till önskat spår/fil.

• UPPREPA SAMMA SPÅR/FIL

Tryck på **RPT**-knappen (17) för att upprepa uppspelningen av samma spår/fil. Tryck igen för att upprepa alla spår/filer.

Slumpvis uppspelning

Tryck på **RDM**-knappen (16) för att spela alla spår/filer i slumpmässig ordning. Tryck igen för att avaktivera slumpvis uppspelning.

VAL AV MAPP UPP/NED

Tryck på **DIR**-knappen (15) eller **DIR +** (14) för att välja föregående eller nästa mapp. **DIR**-knappen (15) eller **DIR +** (14) kommer inte att starta någon funktion om skivan med MP3/WMA-filer inte innehåller några mappar.

VAL AV FILER MED AS/PS-knappen

Tryck på **AS**-knappen. Detta startar läget för "sökning efter filnummer." Vrid ratten (6) för att välja önskat filnummer och tryck sedan på knappen (6) för att bekräfta valet. Enheten söker den valda filen och börjar spela upp den. Filer kan också sökas med hjälp av nummerknapparna:

M1-M6: 1-6

BAND: 7

◀◀ : 8

▶▶ : 9

DISP: 0.

När man väljer ett filnummer väntar enheten några sekunder för ratten (6). Efter några sekunder söker enheten efter den aktuella filen även om man inte har tryckt på knappen (6).

Obs:

1. Huvudenheten stödjer endast standard USB-minnen som är godkända av Microsoft.
2. USB MP3-spelare är ingen standardenhet vilket innebär att olika märken och olika modeller av enheterna har sina egna standarder. Av denna anledning kommer vår

Standard	Överförings-hastighet (kB/s)	Hantera de lägen
MPEG1 Audio Layer 3 (44,1 kHz)	32, 48, 64, 96, 128, 192, 256, 320	Stereo
Windows Media Audio (44,1 kHz)	64, 96, 128, 192	Stereo

enhet att inte stödja alla MP3-spelare.

3. När du ansluter en MP3-spelare utrustad med ettvanligt batteri (som inte är ett laddningsbart batteri) måste du först ta ut batteriet ur spelaren och sedan ansluta den till USB-porten. I annat fall kan detta leda till att batteriet sprängs sönder.

OBSERVERA

Anslut inte USB-spelare eller TF-kort till huvudenheten om du sparar viktiga filer på dessa. Spela inte upp CD-R/RW-skivor som innehåller viktiga filer. Felaktig hantering av spelaren kan leda till förlust av filer. Vårt företag tar inget ansvar för förlust av sådana uppgifter.

• MANUAL TF

I enhetens frontpanel finns ett TF-kortfack (22). Efter anslutning av ett TF-kort i TF-facket kommer enheten att söka efter lagrade MP3/WMA-filer och börja spela upp dem. Denna mekanism fungerar på samma sätt som tidigare som beskrivits i CD/MP3/WMA-läget. Om du arbetar i ett annat läge, tryck på **SRC**-knappen (4) det kommer att möjliggöra övergången till SD-läge.

HANTERADE MP3/WMA AVKODNINGSLÄGEN

Huvudenheten stödjer följande avkodningslägen av MP3-/WMA-filer (Windows Media Audio).

USB-läget hanterar:

1. Mapp: 500 max.
2. Fil: 999 maks.
3. Mappdjup: 8 lager
4. Storlek: 32 GB

OBSERVERA

Anslut inte USB-spelare eller TF-kort till huvudenheten om du sparar viktiga filer på dessa. Spela inte upp CD-R/RW-skivor som innehåller viktiga filer. Felaktig hantering av spelaren kan leda till förlust av filer. Vårt företag tar inget ansvar för förlust av sådana uppgifter.

HANTERING AV BLUETOOTH *)

• PARNING AV BLUETOOTH-ENHETER

(i) Om du använder Bluetooth-läge kontrollera att din mobiltelefon stödjer Bluetooth-funktionen.
(ii) Olika typer av mobiltelefoner har olika överföringsstyrka. Det rekommenderas att avståndet mellan mobiltelefonen och enheten inte överstiger 3 m vilket garanterar den bästa kommunikationskvaliteten. Placera inga metallföremål och hinder i vägen för överföringen mellan mobiltelefonen och enheten.



• PARNING

1. Välj Bluetooth-konfigurationen på din mobiltelefon. (Information om Bluetooth-anslutningen, se telefonens bruksanvisning).
2. I mobiletelefonen (information om hantering av bluetooth-anslutningar hittar du i telefonens bruksanvisning)
3. Listan som visas i telefonen ska

visa "CAR KIT" (bilset).

4. Välj "BP 170 BT" och mata in lösenordet "0000". Det kanske inte behövs något lösenord. Efter framgångsrik parning av enheterna visas BT-symbolen i displayen.

● Ta emot/avvisa inkommande samtal

Vid inkommande samtal tryck på  knappen för att besvara samtalet. Samtalet avvisas genom tryckning på .



● Avsluta samtal

Efter samtalet tryck på  för att avsluta samtalet.

● Kontrollera telefonboken /listan med besvarade/ringda/missade samtal (för Android-telefoner och iPhone)

Tryck på **SRC**- knappen att visa meddelandet "PHONE" (telefon) i displayen. Tryck på  knappen för att visa meddelandet "BOOK" (Telefonbok). När knappen tryck upprepade gånger visas följande val i följd:

BOOK---RECEIVED---DIALED---MISSED--
-PHONE (Telefonbok-> Mottagna ->
Ringda -> Missade -> Telefon)

Med knapparna  eller  kan telefonnummer för var av dessa poster kontrolleras.

Observera: Efter första anslutningen visar mobiltelefonen information om att den är ansluten till bilradion. Användaren måste ge sitt medgivande och trycka på "YES" (Ja) knappen för att bekräfta.

(OBS: Det är viktigt att telefonnummer sparas i telefonminnet och inte på SIM-kortet).

● Att ringa ett samtal

- 1) **Att ringa ett samtal genom att manuellt skriva in ett telefonnummer.**

Tryck på **SRC**- knappen tills displayen visar meddelandet "PHONE" (telefon). Tryck och håll  knappen intryckt. LCD-displayen blir helt tom. Nu kan du ange ett telefonnummer och trycka på  knappen för att bekräfta det inmatade numret. (Obs! Om du anger fel nummer tryck på  knappen för att annullera felaktiga siffror.)

På frontpanelen är siffrorna 1-6 och knapparna 0/7/8/9 /*/# som tilldelats följande funktioner:

0: Display (DISP)

7: EQ:

8: 

9: 

*: Tryck och håll knappen (5) intryckt i 2 sekunder.

#: Tryck och håll knappen (6) i 2 sekunder.

1) Ring upp senaste numret

Tryck på **SRC**-knappen tills displayen visar meddelandet "PHONE" (telefon). Tryck och håll  knappen i 2 sekunder för att ringa upp det senaste numret.

2) Att ringa ett nummer från telefonboken / samtal som tagits emot / ringda / missade samtal (för Android-telefoner och iPhone)

Gå till "**Kontrollera telefonbok / mottagna / ringda / missade samtal** " och välj sedan önskat nummer. Tryck på  knappen för att välja ett nummer.



Obs: Om din mobiltelefon har två (2) SIM-kort, väljs standardkort vid samtal som rings med hjälp av frontpanelen (eller så visas meddelandet att välja SIM-kort som ska användas för varje samtal).

- **Att överföra samtal mellan mobiltelefonen och enheten**

Under ett samtal kan man trycka på knappen  (20), för att överföra samtalet från telefonen till radion.

- **Ljudöverföring via Bluetooth (funktion A2DP)**

Tryck på SRC-knappen (4) tills displayen

visar meddelandet "PHONE" (telefon). Slå sedan på musikspelaren i telefonen för att börja spela en musikkåt. Ljudet kommer att sändas via högtalaren i enheten. Tryck på  knappen (19) som befinner sig på frontpanelen för att pausa / återuppta uppspelningen. Tryck på  (12) eller  knappen (8) för att välja nästa/föregående låt.

- **Anslut / koppla bort Bluetooth**

Tryck och håll SRC-knappen intryckt i 2 sekunder för att aktivera/avaktivera Bluetooth-anlutningen.



FUNKTIONS- OCH STYRNINGSKNAPPAR

1. : På-/av-knapp.
2. VOL+ : Knapp för volymhöjning .
3. BAND: Val av frekvens FM1/FM2/FM3/AM1/AM2 i RADIO-läget.
5. : I RADIO-läget: Tryck kort, för att söka ner en funktion. Tryck för att stänga av manuellt. I CD / MP3 / WMA-läget: Tryck kort för att hoppa spår/fil tillbaka. Tryck och håll för att gå snabbt tillbaka.
5. VOL- : Knapp för att sänka ner volymen.
6. EQ: Knapp för equalizer.
7. 2 SCN: I RADIO-läget: Nummer 2. Se sida 11 – ATT SPARA EN STATION
I MP3/WMA-läget: Tryck på för att sätta på/av SKANNINGS-funktionen.
8. 1 : I RADIO-läget: Nummer 1. Se sida 11 – ATT SPARA EN STATION
I MP3/WMA-läget: Tryck på för att stoppa /upprepa uppspelningen.
9. 4 RDM: I RADIO-läget: Numer 4. Se sida 11- ATT SPARA EN STATION.
I MP3/WMA-läget: slumpvis uppspelning på/av.
10. 5 DIR-: I RADIO- läget: Nummer 5. Se sida 11 – ATT MANUELLT SPARA EN STATION OCH HÄMTA FÖRKONFIGURERADE STATIONER.
I MP3/WMA-läget: Tryck på för att gå tillbaka till förgående mapp. Det tjänar som knapp när enheten fungerar i Bluetooth-läget. *)
11. SRC: Knappen aktiverar SRC-funktionen (ljudkälla).
12. : Tryck för att helt tysta ner/aktivera ljudet.
13. : I RADIO-läget: Ansvarar för TS- funktionen (se sida 11).
I MP3/WMA-läget: Sökningsfunktion. (Se sida 12).
I BT-läget: ansvarar för funktion som beskrivs på sida 14: ringa samtal.
14. SEL: Samma som för MENU-knappen. Se sida 9.
15. : I RADIO-läget: Tryck kort för att söka funktion. Tryck och håll för att manuellt hitta funktion

ALLMÄN INFORMATION

Strömförsörjning: DC 12 V, minus ansluten till jord
Monteringsbasens mått 178 (B) X 97 (D.) X 50 (H).

Tonkontroll

- Låga (vid 100 Hz): 10 dB ±
- Höga (vid 10 kHz): 10 dB ±
- Maximal uteffekt: 4x40 W
- Strömförbrukning: 10 A (max.) (För version med normal strömförsörjning)

RADIO

Frekvensområde

IF

Känslighet (S/N=30 dB) 4 µV

Stereokanalseparation > 25 dB

Frekvensområde

IF

Känslighet (S/N=20 dB)

FM

från 87,5 till 108 MHz

10,7 MHz

AM (MW)

från 522 till 1620 kHz

450 kHz

36 dBuV

Kontrollera kabelanslutningarna innan du kontrollerar checklistan. Kontakta din närmaste återförsäljare om det fortfarande finns något problem efter kontroll av checklistan.

Symtom	Orsak	Lösning
Ingen ström.	Tändningen i bilen avstängd.	Flytta startnyckeln till "ACC" läget om strömförsörjningen är ansluten till hjälpkretsen i fordonet och motorn inte har något varv.
	Trasig säkring.	Byt säkring
Det går inte att sätta in eller mata ut en skiva.	Det finns redan en CD-skiva i spelaren	Ta ut skivan från spelaren och sätt in en annan.
	Skivan har satts in i fel läge.	Sätt i skivan så att texter finns på ovansidan.
	CD-skivan är mycket smutsig eller skadad.	Rengör skivan eller prova en annan.
	För hög temperatur i bilen.	Kyl ner bil eller vänta tills omgivningstemperaturen återgår till det normala.
	Närvaron av kondenserad ånga.	Låt spelaren vara frånslagen i ungefär en timme och försök igen
Inget ljud.	Volym på ett minimum.	Justera ljudet till önskad nivå.
	Kablaget är inte korrekt anslutet.	Kontrollera kabelanslutningarna.
Ljudstörningar	Monteringsvinkeln i enheten överskrider 30 grader.	Ställ in vinkeln så att det är mindre än 30 grader.
	Skivan är mycket smutsig eller skadad.	Rengör skivan eller prova en annan.
De operativa knapparna fungerar inte.	Den inbyggda mikrodatorn fungerar inte på grund av störning	Tryck på återställningsknappen (RESET). Frontpanelen har inte monterats in ordentligt på plats.
Radion fungerar inte. Funktionen för automatiskt stationsval fungerar inte.	Antennledningen har inte anslutits.	Anslut noggrant antennkabeln.
	Signalstyrkan är för svag.	Välj station manuellt.

SPIS TREŚCI

Obsługa	102
Położenie przycisków	102
Włączanie/wyłączanie urządzenia	103
Wyciszenie	103
Zdejmowanie płyty czołowej	103
Regulacja dźwięku	103
Włączanie/wyłączanie REG	103
Głośność TA	103
Włączanie/wyłączanie LOC.....	103
Tryb stereo/mono	103
Włączanie/wyłączanie brzęczyka	104
OBSZAR	104
EQ.....	104
Wyświetlanie informacji	104
Ustawianie czasu	104
Wyświetlacz ciekłokrystaliczny.....	104
Wejście pomocnicze	104
Funkcja resetowania	104
Obsługa radia	105
Przełączanie na tryb radia	105
Wybór pasma częstotliwości	105
Wybór stacji	105
Automatyczne zapisywanie w pamięci i skanowanie programów	105
Ręczne zapisywanie stacji i wywoływanie wstępnie skonfigurowanych stacji.....	105
Obsługa RDS (Radio Data System)	106
Obsługa USB	107
Obsługa TF.....	107
Obsługa Bluetooth	108
Sterowanie zdalne	111
Specyfikacja	112
Wykrywanie i usuwanie usterek...113	

Deklaracja zgodności

Blaupunkt Competence Center Car Multimedia-Evo Sales GmbH oświadcza, że to urządzenie jest zgodne z wymaganiami podstawowymi oraz pozostałymi stosownymi postanowieniami dyrektywy 2014/53/WE.

Deklarację zgodności można zobaczyć w Internecie pod adresem www.blaupunkt.com



Deklaracja zgodności z dyrektywą w sprawie odnawialnych źródeł energii 2014/53/WE

Deklaracja zgodności z dyrektywą RoHS 2011/65/UE

Gwarancja

Warunki gwarancyjne można przywołać ze strony www.blaupunkt.com

Gwarancja

W przypadku konieczności skorzystania z usługi naprawy gwarancyjnej, informacje dotyczące partnerów serwisowych świadczących takie usługi w Twoim kraju można znaleźć pod adresem www.blaupunkt.com

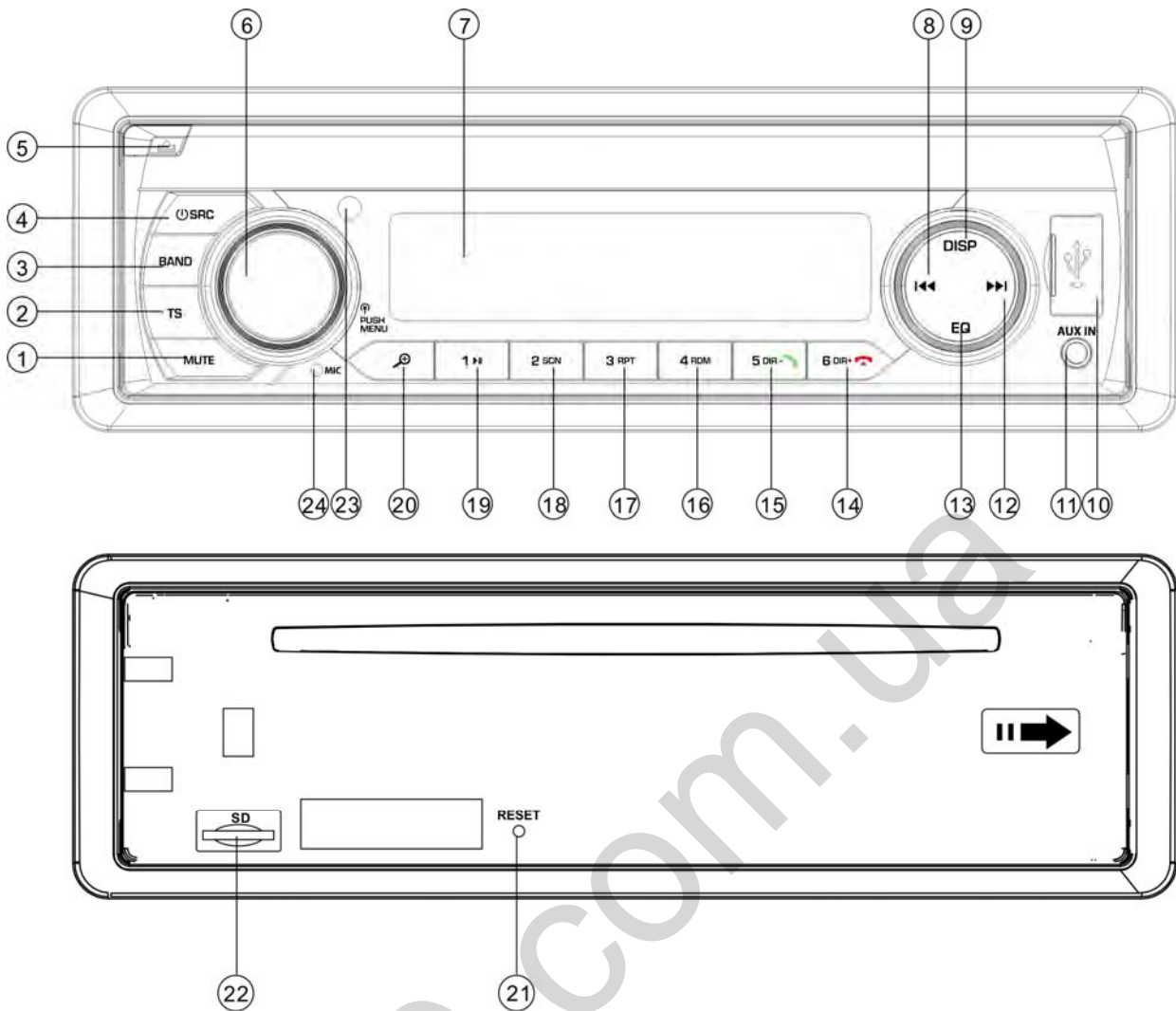

MONTAŻ



1. Przycisk MUTE (wyciszenia)
2. Przycisk TS
3. Przycisk BAND (pasmo)
4. Przycisk „I /SRC (źródło)”
5. Przycisk „▲” (zwalnianie panelu)
6. Przycisk VOL/MENU (głośność/menu)
7. Wyświetlacz LCD
8. Przycisk „◀◀” (WYSZUKIWANIE W DÓŁ)
9. Przycisk "DISP" (wyświetlani
10. Złącze USB
11. Gniazdo AUX-IN
12. Przycisk „▶▶” (WYSZUKIWANIE W GÓRĘ)
13. Przycisk korektora (EQ)
14. Przycisk „6 DIR+ / ↶” *)
15. Przycisk „5 DIR- / ↷” *)
16. Przycisk „4 RDM” (wyszukiwanie losowe)

17. Przycisk „3 RPT” (powtarzanie)
18. Przycisk „2 SCN” (skanowanie)
19. Przycisk „1 ▶|”
20. Przycisk „🔍” (wyszukiwanie plików MP3)
21. Przycisk RESET (resetowania)
22. Gniazdo karty TF
23. CZUJNIK PODCZERWIENI
24. MIKROFON

MONTAŻ

Włącz urządzenie naciskając przycisk  (4). System zostaje uruchomiony. Naciśnij i przytrzymaj przez 2 sekundy przycisk  (4), aby wyłączyć urządzenie.

WYCISZENIE

Naciśnij krótko przycisk **MUTE** (1), aby wyciszyć wyjście audio. Naciśnij go ponownie, aby przywrócić dźwięk.

ZDEJMOWANIE PŁYTY CZOŁOWEJ

Naciśnij przycisk zwalniania  (5), aby odłączyć zdejmowaną płytę czołową.

REGULACJA DŹWIĘKU

Naciśnij krótko przycisk **MENU** (4), aby wybrać poszukiwany tryb regulacji. Tryb regulacji można zmieniać w następującej kolejności:

-BASS-TRE-BAL-FAD-EQ-XBASS-BEEP-DX-STEREO-CLOCK-AREA

TRE: Tony wysokie

BAL: Balans

FAD: Zanikanie

EQ: Korekta dźwięku

DX: Odległość

Obracanie pokrętła audio (19) umożliwia dostosowanie bezpośredniej jakości dźwięku lub jego ustawień.

Naciśnij i przytrzymaj przez 2 sekundy przycisk **MENU** (4), aby przejść do menu RDS – patrz niżej:

AF-TA-TA VOL-REG-EON

AF: Częstotliwości alternatywne

TA: Informacje o ruchu drogowym

TA VOL: Głośność informacji o

ruchu drogowym

EON: Informacje o programach innej stacji (Enhanced Other Network)

EQ (Korektor dźwięku)

Naciśnij krótko, aby wybrać jeden z poniższych, wstępnie skonfigurowanych trybów EQ:

CLASSICS—ROCK—POP—FLAT—EQ OFF

XBASS

Naciśnij i przytrzymaj przez 2 sekundy przycisk EQ, aby uruchomić funkcję XBASS. Naciśnij i przytrzymaj go ponownie, aby ją wyłączyć.

Włączanie/wyłączanie brzęczyka (BEEP):

Radio samochodowe wyposażono w dwa tryby dźwięków brzęczyka. Obróć pokrętło głośności, aby wybrać jeden z nich.

- Tryb **włączonego brzęczyka (Beep on)**: Każdorazowe naciśnięcie dowolnego przycisku powoduje wygenerowanie dźwięku potwierdzenia.

- Tryb **wyłączonego brzęczyka (Beep off)**: Żadne naciśnięcie dowolnego przycisku nie powoduje wygenerowania dźwięku potwierdzenia.

LOC/DX:

Obrócenie pokrętła audio (6) w tej funkcji powoduje włączenie/wyłączenie lokalizowania. Urządzenie działające w trybie LOC zmniejsza czułość odbierania w czasie wyszukiwania stacji radiowych. Oznacza to, że odbierzesz tylko te stacje, które gwarantują dobrą jakość odbioru. Wszystkie stacje o niskiej jakości dźwięku zostaną zignorowane. Urządzenie działające w trybie DX zwiększa czułość odbierania w czasie wyszukiwania stacji radiowych. Oznacza to, że radio może odbierać sygnał z większej ilości stacji.

STEREO/MONO: Obrócenie pokrętła audio (6) w tej funkcji umożliwia wybranie pomiędzy trybem dźwięku STEREO lub MONO. W trybie STEREO można odbierać sygnał stereo w paśmie FM. W trybie MONO stacja nadająca

MONTAŻ

w stereo zostanie przekonwertowana do trybu mono. W niektórych przypadkach, gdy odbierany sygnał jest niskiej jakości, w przypadku przejścia do trybu MONO, poziom hałasu zostanie zmniejszony.

ZEGAR

Pozycja zegara (CLOCK) znajduje się w menu SEL. Istnieje możliwość wybrania pomiędzy formatem 12- i 24-godzinnym. Uwaga: W przypadku wybrania regionu EUR (USA lub LAT) w pozycji AREA (obszar geograficzny), Zegar zostanie automatycznie ustawiony w formacie 24(12). Jeżeli z kolei chcemy skorzystać z formatu 12(24) w regionie EUR (USA lub LAT), konieczne będzie ponowne sformatowanie zegara.

OBSZAR (AREA):

W pozycji AREA w menu można wybrać regiony EUR/USA/LAT.

Głośność TA: Ta funkcja umożliwia ustawienie minimalnej głośności informacji o ruchu drogowym. Zakres regulacji to 10–43. Wartość domyślna to 21. Obróć pokrętkę głośności, aby dostosować głośność informacji o ruchu drogowym.

Włączanie/wyłączanie REG

Po uruchomieniu funkcji AF można skorzystać z menu SEL, aby włączyć lub wyłączyć tryb regionu geograficznego w pozycji REG. Niektóre stacje nadawcze zmieniają na pewien okres czasu swój program z nadawania normalnego na nadawanie regionalne. W przypadku włączenia regionu geograficznego, aktualnie odsłuchiwany program pozostaje niezmienny.

Włączanie/wyłączanie EON

Funkcję EON można włączać/wyłączać w menu SEL. Funkcja EON jest domyślnie włączona.

104

WYŚWIETLANIE INFORMACJI

Naciśnij przycisk **DISP** (9), aby przez 5 sekund wyświetlić na ekranie czas. Po upływie tego czasu ekran powraca do wyświetlania informacji.

USTAWIANIE CZASU

(1) Konfigurowanie ręczne:

Naciśnij i przytrzymaj przez 2 sekundy przycisk **DISP**. Wartość godziny zacznie migać. Naciśnij przycisk **▶▶/◀◀**, aby ustawić odpowiednią wartość godziny. Naciśnij krótko przycisk **DISP**, aby zmienić wartość minut. Możesz także użyć przycisku **▶▶/◀◀**, aby ustawić odpowiednią wartość minutową. Potem ponownie naciśnij **DISP**, aby potwierdzić.

(2) Synchronizowanie czasu zgodnie ze stacją RDS:

Umożliwia to odbiór stacji RDS przesyłającej sygnał dobrej jakości (symbol AF na wyświetlaczu LCD nie miga). Kilka minut później czas zostanie zsynchronizowany zgodnie z prawidłową wartością czasu przesyłaną przez sygnał ze stacji. (Uwaga: Żadna stacja RDS nie ma tej funkcji).

WYŚWIETLACZ CIEKŁOKRYSTALICZNY

Umożliwia wyświetlanie aktualnej częstotliwości oraz uruchomionych funkcji na wyświetlaczu.

WEJŚCIE POMOCNICZE

Urządzenie można podłączyć do przenośnego odtwarzacza za pomocą gniazda **AUX IN** (11). Naciśnij przycisk **SRC**, aby przejść do trybu **AUX**, gdy do urządzenia podłączono już zewnętrzne źródło sygnału audio.

FUNKCJA ZEROWANIA

Przycisk **RESET** (21) musi zostać

MONTAŻ

uruchomiony za pomocą końcówki długopisu lub wąskiego przedmiotu metalowego.

Przycisk **RESET** jest aktywowany z następujących powodów:

- Po początkowej instalacji urządzenia, gdy zakończono podłączanie całego okablowania.
- Gdy nie działa żaden przycisk funkcyjny.
- Wyświetlacz pokazuje symbol błędu.

Uwaga: Naciśnięcie przycisku **RESET** (21) nie przywróci urządzenia do pracy. Użyj wacika z bawełny nasączonego alkoholem izopropylowym, aby przetrzeć gniazdo na panelu przednim.

OBSŁUGA RADIA

• PRZEŁĄCZANIE NA TRYB RADIA

Naciśnij przycisk **SRC** (4), aby wybrać tryb radia. Na wyświetlaczu pojawi się tryb radiowy oraz zapisane w pamięci pasmo i jego częstotliwość.

• WYBÓR PASMA RADIOWEGO

Po wejściu do trybu radiowego naciśnij przycisk **BAND** (3), aby wybrać poszukiwane pasmo.

Pasma odbiorcze można zmieniać w następującej kolejności:

→FM1→ FM2→ FM3 → MW1(AM1)→ MW2(AM2)→

• WYBÓR STACJI

Naciśnij krótko przycisk **▶▶** (12) lub **◀◀** (8), aby uruchomić funkcję wyszukiwania automatycznego. Radio automatycznie wyszuka stację (w górę i w dół). Naciśnij i przytrzymaj przycisk przez 2 sekundy, aż

na wyświetlaczu pojawi się komunikat „**MANUAL**” (tryb ręczny), co oznacza przejście do ręcznego trybu strojenia. W tym

trybie można przechodzić pomiędzy stopniowo pomiędzy kolejnymi

częstotliwościami (w górę i w dół), aż do odnalezienia stacji. Jeżeli oba przyciski nie zostaną naciśnięte przez 5 sekund, radio powróci do trybu strojenia automatycznego, a na wyświetlaczu pokaże się komunikat „**AUTO**”.

• AUTOMATYCZNE ZAPISYWANIE W PAMIĘCI I SKANOWANIE PROGRAMÓW

- Automatyczne zapisywanie w pamięci

- Naciśnij i przytrzymaj przez 2 sekundy przycisk **TS** (2), radio rozpoczyna przeszukiwanie od częstotliwości 87,5 MHz i sprawdza siłę sygnału aż do zakończenia pojedynczego cyklu wyszukiwania. Następnie kilka stacji o silnym sygnale zostanie zapisanych pod domyślnym numerem przycisku powiązany z pasmem FM3. Pierwszy cykl działa w trybie LOCAL (lokalny) i wyszukuje stacje o silniejszym sygnale odbiorczym. Jeżeli jest to mniej niż 6 stacji, radio wykona drugi cykl w trybie (LOCAL OFF).

- Skanowanie programów

Naciśnij krótko przycisk **TS** (2), aby przeskanować wstępnie ustawione stacje. Radio zatrzyma się na 5 sekund przy danym, wstępnie skonfigurowanym numerze bez wyciszania dźwięku.

• RĘCZNE ZAPISYWANIE STACJI I WYWOŁYWANIE WSTĘPNIE SKONFIGUROWANYCH STACJI

Naciśnij i przytrzymaj przez 2 sekundy jeden z przycisków przyporządkowanych do zapisanych w pamięci stacji radiowych (1-6), aby odebrać jej sygnał. Aktualna stacja będzie zapisana w pamięci pod danym przyciskiem numerycznym. Naciśnij krótko przycisk zaprogramowanej stacji (1-6), aby słuchać bezpośrednio sygnału nadawanego z tej stacji i zapisanego pod przyporządkowanym przyciskiem programowania.

MONTAŻ

OBSŁUGA RDS (RADIO DATA SYSTEM)

- Tryb RDS ustawia się w pozycji AF w menu systemowym. Przewróć pokrętkę audio, aby włączyć lub wyłączyć funkcję AF.

Po każdorazowym włączeniu funkcji AF, na wyświetlaczu pojawia się symbol „**AF**”.

Nazwa programu zostaje wyświetlona w czasie odbierania stacji RDS.

Symbol „**AF**” zaczyna migać, jeżeli pogarsza się jakość nadawanego sygnału.

W momencie odebrania alarmowego sygnału nadawczego, na wyświetlaczu pojawi się komunikat „**ALARM**”, a poziom wyjścia akustycznego zostanie automatycznie dostosowany do wstępnie skonfigurowanego poziomu wyjściowego – jeżeli kontrolę natężenia dźwięku ustawiono na poziomie minimalnym.

• Obsługa programów regionalnych

Po uruchomieniu funkcji AF w pozycji REG w menu systemowym. Przewróć pokrętkę audio umożliwiając włączenie lub wyłączenie funkcji REG. Po wyłączeniu funkcji AF nie ma możliwości wyłączenia funkcji REG.

Niektóre stacje nadawcze zmieniają na pewien okres czasu swój program z nadawania normalnego na nadawanie regionalne. W przypadku włączenia regionu, aktualnie odsłuchiwany program pozostaje niezmienny. Po wyłączeniu funkcji regionu geograficznego można przejść na sygnał odbiorczy nadawany ze stacji regionalnej.

• Słuchanie informacji o ruchu drogowym

W pozycji TA w menu systemowym przewróć pokrętkę audio umożliwiając włączenie lub wyłączenie funkcji TA. Włączenie trybu **TA** pozwala na odbieranie informacji o ruchu

drogowym:

Jeżeli urządzenie pracuje w trybie CD (MP3) lub AUX, nastąpi tymczasowe przełączenie na tryb radiowy.

Jeżeli funkcja EON wykryje obecność informacji o ruchu drogowym w innym programie, urządzenie przełączy się tymczasowo na stację powiązaną z funkcją EON.

Jeżeli poziom natężenia dźwięku znajduje się poniżej wartości progowej, zostanie podwyższony do tej wartości.

Włączenie trybu **TA** powoduje włączenie funkcji **TA** dla pojedynczego segmentu.

W momencie odebrania sygnału ze stacji TP funkcja TP zostanie uruchomiona dla pojedynczego segmentu.

Funkcja zakłócania TA

Przełączenie funkcji TA na STOP anuluje odbieranie aktualnych informacji o ruchu drogowym (pozycja TA w menu **RDS** – w przypadku, gdy

nie jest odbierana żadna stacja **TA**., posiada ona tylko włącz/wyłącz. W przypadku odebrania stacji TA, w odpowiedniej pozycji TA w menu pojawią się opcje włącz/stop/wyłącz). Nie powoduje to jednak wyłączenia trybu **TA**.

Może też dojść do przypadkowego przełączenia na tryb **EON TA**, gdy informacje **EON TA** były już odbierane z aktualnie wybranej stacji, a radio przełączyło się na odbiór sygnału z tej stacji **EON**, ale zbyt duża odległość od stacji **EON** uniemożliwia odbiór sygnału. W takiej sytuacji radio zostanie przełączone z powrotem do aktualnie odbieranej stacji. Powyższa sytuacja ilustruje sytuację, gdy użytkownik słucha niewłaściwego programu lub doszło do chwilowego wyciszenia dźwięku. Dane wykorzystywane przez funkcję RDS to dane PI, PS, AF, TP, TA, EON i PTY.

PS: Nazwa programu

Jest to nazwa stacji nadawczej podana za pomocą znaków alfanumerycznych.

MONTAŻ

AF: Częstotliwości alternatywne

Jest to lista częstotliwości stacji nadawczych nadających ten sam program.

TP: Identyfikacja programu z informacjami drogowymi

Są to dane identyfikacyjne pochodzące ze stacji nadających informacje drogowe.

TA: Identyfikacja informacji drogowych

Są to dane identyfikacyjne sygnalizujące nadawanie lub brak nadawania informacji drogowych.

EON: Informacje o programach innej stacji

(Enhanced Other Network)

Są to informacje nadawane w funkcji PI, AF, TP, TA itd., odnoszące się do innych programów pochodzących z innych stacji niż aktualnie odbierana stacja.

OBSŁUGA ODTWARZACZA USB

Złącze USB (10) znajduje się na panelu przednim urządzenia. Służy ono do podłączania sterowników USB (10).

Po podłączeniu do złącza sterownika USB, urządzenie wyszuka zapisane na nim pliki MP3/WMA i zacznie je odtwarzać. Jeżeli napęd USB został już zainstalowany w sterowniku, naciskaj przycisk **SRC** (4), aż do pojawienia się na wyświetlaczu trybu USB.

WYBÓR PLIKÓW

Naciśnij przycisk **◀◀** (8) lub **▶▶** (12), aby

przejsć do poprzedniego lub następnego pliku. Na wyświetlaczu pokaże się numer pliku.

Naciśnij i przytrzymaj przycisk **▶▶** (12) lub **◀◀** (8), aby przewinąć pliki do przodu lub do tyłu. W chwili zwolnienia danego przycisku rozpocznie się odtwarzanie.

WSTRZYMYWANIE ODTWARZANIA

Naciśnij przycisk **⏸** (19), aby wstrzymać odtwarzanie. Naciśnij go ponownie, aby je wznowić.

POGLĄDOWE ODTWORZENIE WSZYSTKICH PLIKÓW

Naciśnij przycisk **SCN** (18), aby odtworzyć kilka pierwszych sekund każdego z plików. Naciśnij przycisk ponownie, aby zatrzymać odtwarzanie poglądowe i wznowić normalne.

FUNKCJA POWTARZANIA

Istnieją trzy możliwe warianty powtarzania: RPT all---RPT folder---RPT one (odpowiednio: Powtórz wszystkie -> Powtórz katalog -> Powtórz pojedynczy plik)

Naciśnij przycisk **RPT** (17), aby wybrać jeden z nich.

RPT all: Powtarza wszystkie pliki.

RPT folder: Powtarza wszystkie pliki w katalogu.

RPT one: Powtarza pojedynczy utwór.

LOSOWE ODTWARZANIE WSZYSTKICH PLIKÓW

Naciśnij przycisk **RDM** (16), aby odtworzyć wszystkie pliki w losowej kolejności. Naciśnij go ponownie, aby wyłączyć funkcję odtwarzania losowego.

WYBÓR KATALOGU W GÓRĘ/W DÓŁ

Naciśnij przycisk **DIR-** (15) lub **DIR+** (14), aby przejść do katalogu dolnego lub górnego. Przyciski **DIR-** (15) lub **DIR+** (14) nie będą uruchamiać żadnej funkcji, jeżeli na płycie z plikami MP3 nie znajdują się żadne katalogi.

WYBIERANIE PLIKÓW ZA POMOCĄ PRZYCISKU AS/PS

Naciśnij przycisk **AS**. Uruchomi to tryb „wyszukiwania numerów pliku”. Obróć

MONTAŻ

pokrętle (6), aby wybrać odpowiedni numer pliku, a następnie wciśnij pokrętko (6), aby potwierdzić wybór. Urządzenie wyszuka wybrany plik i zacznie go odtwarzać. Istnieje także możliwość wyszukania plików posługując się bezpośrednio przyciskami numerycznymi:

M1-M6: 1-6

BAND (PASMO): 7

◀◀: 8

▶▶: 9

DISP: 0.

W przypadku wybrania numeru pliku, urządzenie odczeka kilka sekund na pokrętko (6). Po upływie kilku sekund urządzenie wyszuka dany plik nawet, jeżeli przycisk pokrętkła (6) nie został wciśnięty.

Uwaga:

1. Urządzenie główne obsługuje wyłącznie standardowe pamięci USB zatwierdzone przez Microsoft.
2. Odtwarzacz USB MP3 nie jest urządzeniem standardowym, co oznacza, że różne marki i różne modele urządzenia mają swoje własne standardy. Z tego względu nasze urządzenie nie będzie obsługiwać każdego odtwarzacza MP3.
3. W przypadku podłączania odtwarzacza MP3 wyposażonego w normalną baterię (niebędącą akumulatorem), należy najpierw wyjąć baterię z odtwarzacza, a dopiero potem podłączyć go do złącza USB. W przeciwnym wypadku może dojść do rozerwania baterii.

UWAGA

Nie wolno podłączać odtwarzacza do urządzenia głównego, jeżeli w pamięci USB zapisano ważne pliki. Nieprawidłowa obsługa odtwarzacza może spowodować utratę plików. Nasza firma nie ponosi odpowiedzialności za utratę takich danych.

OBSŁUGA TF

Na panelu przednim urządzenia znajduje się złącze TF (22).

Po podłączeniu do złącza TF karty TF, urządzenie wyszuka zapisane na niej pliki MP3/WMA i zacznie je odtwarzać. Ten mechanizm działa identycznie, jak opisana wcześniej operacja odtwarzania plików MP3/WMA.

W przypadku pracy w innym trybie naciśnięcie przycisku **SRC** (4) umożliwi przejście do trybu SD.

OBSŁUGIWANE TRYBY DEKODOWANIA MP3/WMA

Urządzenie główne obsługuje wymienione niżej tryby dekodowania plików MP3/WMA (Windows Media Audio).

Standard	Szybkość transmisji danych (kB/s)	Obsługiwane tryby
MPEG1 Audio Layer 3 (44,1 kHz)	32, 48, 64, 96, 128, 192, 256, 320	Stereo
Windows Media Audio (44,1 kHz)	64, 96, 128, 192	Stereo

Tryb USB obsługuje:

1. Folder: 500 maks.
2. Plik: 999 maks.
3. Głębokość katalogu: 8 warstw
4. Rozmiar: 32 GB

UWAGA

Nie wolno podłączać urządzenia USB lub karty TF do urządzenia głównego, jeżeli zapisano na nich ważne pliki. Nie wolno także odtwarzać płyt CD-R/RW, które zawierają ważne pliki. Nieprawidłowa obsługa odtwarzacza może spowodować utratę plików. Nasza firma nie ponosi

MONTAŻ

odpowiedzialności za utratę takich danych.

OBSŁUGA BLUETOOTH *)

● WSTĘPNE PAROWANIE URZĄDZEŃ W TRYBIE BLUETOOTH

(i) W przypadku korzystania z trybu Bluetooth sprawdź, czy Twój telefon komórkowy obsługuje funkcję Bluetooth.

(ii) Różne rodzaje telefonów komórkowych posługują się odmiennymi parametrami siły emisji. Zaleca się, aby odległość pomiędzy telefonem komórkowym i urządzeniem nie przekraczała 3 m, co pozwoli uzyskać najlepszą jakość połączenia. Nie umieszczać żadnych metalowych przedmiotów i przeszkód na ścieżce nadawania pomiędzy telefonem komórkowym i urządzeniem.

● PAROWANIE



1) Wybierz konfigurację Bluetooth
2) na telefonie komórkowym. (Informacje o obsłudze połączenia Bluetooth znajdziesz w instrukcji dołączonej do swojego telefonu).

2) Na liście wyświetlanej na telefonie powinna pojawić się pozycja „CAR KIT” (zestaw samochodowy).

Wybierz opcję „BP 170 BT”, a następnie wprowadź hasło „0000”. Jeżeli hasło będzie potrzebne.

3) Po pomyślnym sparowaniu urządzeń, na wyświetlaczu LCD pojawi się symbol BT.

● Odbieranie/odrzucanie połączenia przychodzącego

W przypadku połączenia przychodzącego naciśnij przycisk , aby odebrać połączenie. Naciśnięcie przycisku  spowoduje odrzucenie połączenia.

● Kończenie rozmowy

Po zakończeniu rozmowy naciśnij przycisk,



aby się rozłączyć.

● Sprawdzanie książki telefonicznej/połączeń odebranych/ wykonanych/nieodebranych (dotyczy telefonów z systemem Android oraz marki iPhone)

Naciśnij przycisk **SRC**, aby na wyświetlaczu pojawił się komunikat „PHONE” (telefon). Naciśnij przycisk , aby na wyświetlaczu pojawił się komunikat „BOOK” (książka telefoniczna). Kolejne naciśnięcia przycisku spowodują wyświetlenie kolejno następujących opcji:

BOOK---RECEIVED---DIALED---MISSED--
-PHONE (Książka telefoniczna ->
Odebrane -> Wykonane -> Nieodebrane
-> Telefon)

Użycie przycisku **▶▶** lub **◀◀** w każdej z tych pozycji umożliwi sprawdzenie przypisanych jej numerów.

Uwaga: Po pierwszym podłączeniu na Twoim telefonie komórkowym pojawi się informacja, że został połączony z radiem samochodowym. Musisz wyrazić na to zgodę i nacisnąć „YES” (Tak), aby potwierdzić.

(Uwaga: Ważne, aby numer telefonu został zapisany w pamięci telefonu, a nie na karcie SIM).



● Wykonywanie połączenia

1) Wykonywanie połączenia poprzez ręczne wprowadzenie numeru telefonu.

Naciśnij przycisk **SRC**, aby na wyświetlaczu pokazał się komunikat „PHONE” (telefon).

MONTAŻ

Naciśnij i przytrzymaj przycisk .

Wyświetlacz LCD będzie całkowicie pusty. Teraz możesz wprowadzić numer telefonu i nacisnąć przycisk , aby potwierdzić wybranie wprowadzonego numeru. (Uwaga: W przypadku wprowadzenia nieprawidłowego numeru Naciśnij przycisk , aby anulować niewłaściwe cyfry.)

Na panelu przednim znajdują się cyfry 1-6 oraz przyciski 0/7/8/9/*/#, którym przypisano następujące funkcje:

0: Przycisk wyświetlania (DISP)

7: EQ:

8: 

9: 

*: Naciśnij i przytrzymaj przez 2 sekundy przycisk (5).

#: Naciśnij i przytrzymaj przez 2 sekundy przycisk (6).

1) Ponownie wykonanie połączenia

Naciśnij przycisk **SRC**, aby na wyświetlaczu pokazał się komunikat „PHONE” (telefon). Naciśnij i przytrzymaj przycisk  przez 2 sekundy, aby ponownie wybrać ostatni numer telefonu.

2) Wykonywanie połączenia na numer z książki telefonicznej/połączeń odebranych/wykonanych/nieodebranych (dotyczy telefonów z systemem Android oraz marki iPhone)

- Przejdź do pozycji „**Sprawdzanie książki telefonicznej/połączeń odebranych/wykonanych/nieodebranych**”, a następnie wybrać poszukiwany numer telefonu. Naciśnij przycisk , aby wybrać dany numer.



Uwaga: Jeżeli w Twoim telefonie komórkowym znajdują się dwie (2) karty SIM, wówczas w czasie

wykonywania połączenia za pomocą panelu przedniego urządzenia wybrana zostanie karta domyślna (lub za każdym razem pojawiać się będzie prośba o określenia karty, z której wykonane zostanie połączenie).

● Przekazywanie połączenia pomiędzy telefonem komórkowym i urządzeniem

W trybie rozmowy można nacisnąć przycisk  (20), aby przekazać rozmowę telefoniczną pomiędzy telefonem i radiem.

● Przesyłanie dźwięku przez Bluetooth (funkcja A2DP)

Naciśnij przycisk SRC (4), aby na wyświetlaczu pokazał się komunikat „PHONE” (telefon). Następnie włącz odtwarzacz muzyki w telefonie, aby rozpocząć odtwarzanie utworu muzycznego. Dźwięk będzie przekazywany przez głośnik w urządzeniu. Naciśnij przycisk  (19) znajdujący się na panelu przednim, aby zatrzymać/wznović odtwarzanie utworu. Naciśnij przycisk  (12) lub  (8), aby wybrać następny/poprzedni utwór.

Łączenie/rozłączenie Bluetooth

Naciśnij i przytrzymaj przycisk SRC przez 2 sekundy, aby włączyć/wyłączyć połączenie Bluetooth.

POŁOŻENIE PRZYCISKÓW



PRZYCISKI FUNKCYJNE I STEROWANIA

1. : Przycisk wł./wył. zasilania
2. VOL+ : Przycisk zwiększania głośności.
3. BAND: Umożliwia wybranie pasma FM1/FM2/FM3/MW1/MW2 w trybie RADIO.
4. :
W trybie RADIO: Naciśnij krótko, aby przeszukać funkcje w dół.
Naciśnij i przytrzymaj, aby wyłączyć ręcznie.
W trybie MP3/WMA: Naciśnij krótko, aby przejść o jeden plik wstecz.
Naciśnij i przytrzymaj, aby cofnąć szybko.
5. VOL- : Przycisk zmniejszania głośności.
6. EQ: Jest to przycisk korektora dźwięku.
7. 2 SCN: W trybie RADIO: Numer 2. Patrz strona 11 – ZAPISYWANIE STACJI.
W trybie MP3/WMA: Naciśnij, aby włączyć/wyłączyć funkcję SKANOWANIE.
8. 1 :
W trybie RADIO: Numer 1. Patrz strona 11 – ZAPISYWANIE STACJI.
W trybie MP3/WMA: Naciśnij, aby zatrzymać/wznović odtwarzanie.
9. 4 RDM: W trybie RADIO: Numer 4. Patrz strona 11 – ZAPISYWANIE STACJI.
W trybie MP3/WMA: włączanie/wyłączanie funkcji odtwarzania losowego.
10. 5 DIR-: W trybie RADIO: Numer 5. Patrz strona 11 – ZAPISYWANIE STACJI.
W trybie MP3/WMA: Naciśnij, aby wrócić do poprzedniego katalogu.
Jest to przycisk , jeżeli urządzenie działa w trybie Bluetooth. *)
11. SRC: Jest to funkcja SRC (źródło dźwięku).
12. : Naciśnij, aby wyciszyć/przywrócić dźwięk.
13. :
W trybie RADIO: Jest to funkcja TS (patrz strona 11).
W trybie MP3/WMA: Jest to funkcja wyszukiwania. (Patrz strona 12).
W trybie BT: Odpowiada za funkcję omówioną na str. 14: wykonywanie połączenia.
14. SEL: Jest taka sama, jak przycisk MENU. Patrz strona 9.
15. : W trybie RADIO: Naciśnij krótko, aby wyszukać funkcję. Naciśnij i przytrzymaj, aby odnaleźć funkcję ręcznie.

OBSŁUGA

POŁOŻENIE PRZYCISKÓW

INFORMACJE OGÓLNE

Wymagania dotyczące zasilania: Prąd stały 12 V, minus połączony z masą

Wymiary podstawy montażowej: 178 (szer.) x 97 (gł.) x 50 (wys.)

Kontrola tonów

- Niskie (przy 100 Hz): ± 10 dB
- Wysokie (przy 10 kHz): ± 10 dB
- Maksymalna moc wyjściowa: 4X40 W
- Pobór prądu: 10 A (maks.) (dotyczy wersji z normalnym zasilaniem)

RADIO

Zakres częstotliwości

IF

Czułość (S/N=30 dB)

Separacja kanałów stereo

FM

od 87,5 do 108 MHz

10,7 MHz

4 μ V

>25 dB

AM (MW)

od 522 do 1620 kHz

Zakres częstotliwości

IF

Czułość (S/N=20 dB)

450 kHz

36 dBuV

OBSŁUGA

POŁOŻENIE PRZYCISKÓW

Sprawdź połączenia kablowe przed sprawdzeniem listy kontrolnej. Skonsultuj się z najbliższym przedstawicielem firmy, jeżeli po sprawdzeniu listy kontrolnej jakkolwiek problem nadal występuje.

Objaw	Przyczyna	Rozwiązanie
Brak zasilania.	Nie załączono zapłonu w samochodzie.	Przestaw kluczyk zapłonu do położenia „ACC”, jeżeli zasilanie podłączono do obwodu pomocniczego w pojeździe, a silnik nie ma obrotów.
	Przepalony bezpiecznik.	Wymień bezpiecznik.
Nie można włożyć lub wysunąć płyty.	W odtwarzaczu płyt jest już płyta.	Wyjmij płytę z odtwarzacza i dopiero wtedy włóż następną.
	Płyta została wsunięta w niewłaściwym położeniu.	Włóż płytę tak, aby napisy znajdowały się na górze.
	Płyta kompaktowa jest bardzo zabrudzona lub uszkodzona.	Wyczyść płytę lub spróbuj odtworzyć inną.
	Zbyt wysoka temperatura w samochodzie.	Schłódź pojazd lub zaczekaj, aż temperatura otoczenia wróci do normy.
	Obecność skroplonej pary.	Pozostaw odtwarzacz wyłączony na około godzinę i spróbuj ponownie.
Brak dźwięku.	Głośność ustawiono na minimum.	Dostosuj dźwięk do pożądanego poziomu.
	Okablowanie nie jest prawidłowo podłączone.	Sprawdź połączenia przewodów.
Zakłócenia w odtwarzaniu dźwięku.	Kąt zamocowania urządzenia przekracza 30 stopni.	Ustaw kąt tak, aby był mniejszy niż 30 stopni.
	Płyta jest bardzo zabrudzona lub uszkodzona.	Wyczyść płytę lub spróbuj odtworzyć inną.
Przyciski operacyjne nie działają.	Wbudowany mikrokomputer działa nieprawidłowo z powodu hałasu.	Wcisnąć przycisk zerowania (RESET). Panel przedni został nieprawidłowo zamocowany na miejscu.
Radio nie działa. Nie działa funkcja automatycznego wyboru stacji radiowych.	Nie podłączono przewodu antenowego.	Podłącz starannie przewód antenowy.
	Siła sygnału jest zbyt słaba.	Wybierz stację ręcznie.

SISÄLLYSLUETTELO

Käyttö	117
Painikkeiden sijainti	117
Laitteen päälle/pois päältä kytkeminen	118
Mykistäminen	118
Etulevyn irrottaminen	118
Äänen säätö	118
Päälle kytkentä/pois päältä kytkentä REG	118
Äänenvoimakkuus TA	118
Päälle kytkentä/pois päältä kytkentä LOC	118
Stereotila/monotila	118
Piippauksen päälle/pois päältä kytkeminen	119
ALUE	119
EQ	119
Tietojen näyttö	119
Ajan asetus	119
Nestekidenäyttö	119
Aputuloliitäntä	119
Nollaustoiminto	119
Radion käyttö	120
Kytkeä radiotilaan	120
Taajuuskaistan valinta	120
Aseman valinta	120
Ohjelmien automaattinen muistiin tallennus ja skannaus	120
Asemien manuaalinen tallennus ja esiviritettyjen asemien valinta	120
RDS (Radio Data System) käyttö	119
USB-käyttö	121
TF-käyttö	122
Bluetooth-käyttö	122
Kauko-ohjaus	125
Spesifikaatio	125
Vianmääritys ja vikojen poistaminen	125

Vaatimustenmukaisuusvakuutus

Blaupunkt Competence Center Car Multimedia-Evo Sales GmbH vakuuttaa, että tämä laite on direktiivin 2014/53/EY perusvaatimusten ja muiden soveltuvien vaatimusten mukainen.

Vaatimustenmukaisuusvaatimus on nähtävissä Internet-osoitteessa www.blaupunkt.com



Vaatimustenmukaisuusvakuutus radiolaitedirektiiviä 2014/53/EU koskien.
Vaatimustenmukaisuusvakuutus direktiiviä RoHS 2011/65/EU koskien

Takuu

Takuuehdot on saatavilla Internet-sivulla www.blaupunkt.com

Takuu

Jos on välttämätöntä käyttää takuukorjauspalvelua, tiedot maassasi näitä palveluja suorittavista huoltoliikkeistä on löydettävissä Internet-osoitteesta www.blaupunkt.com

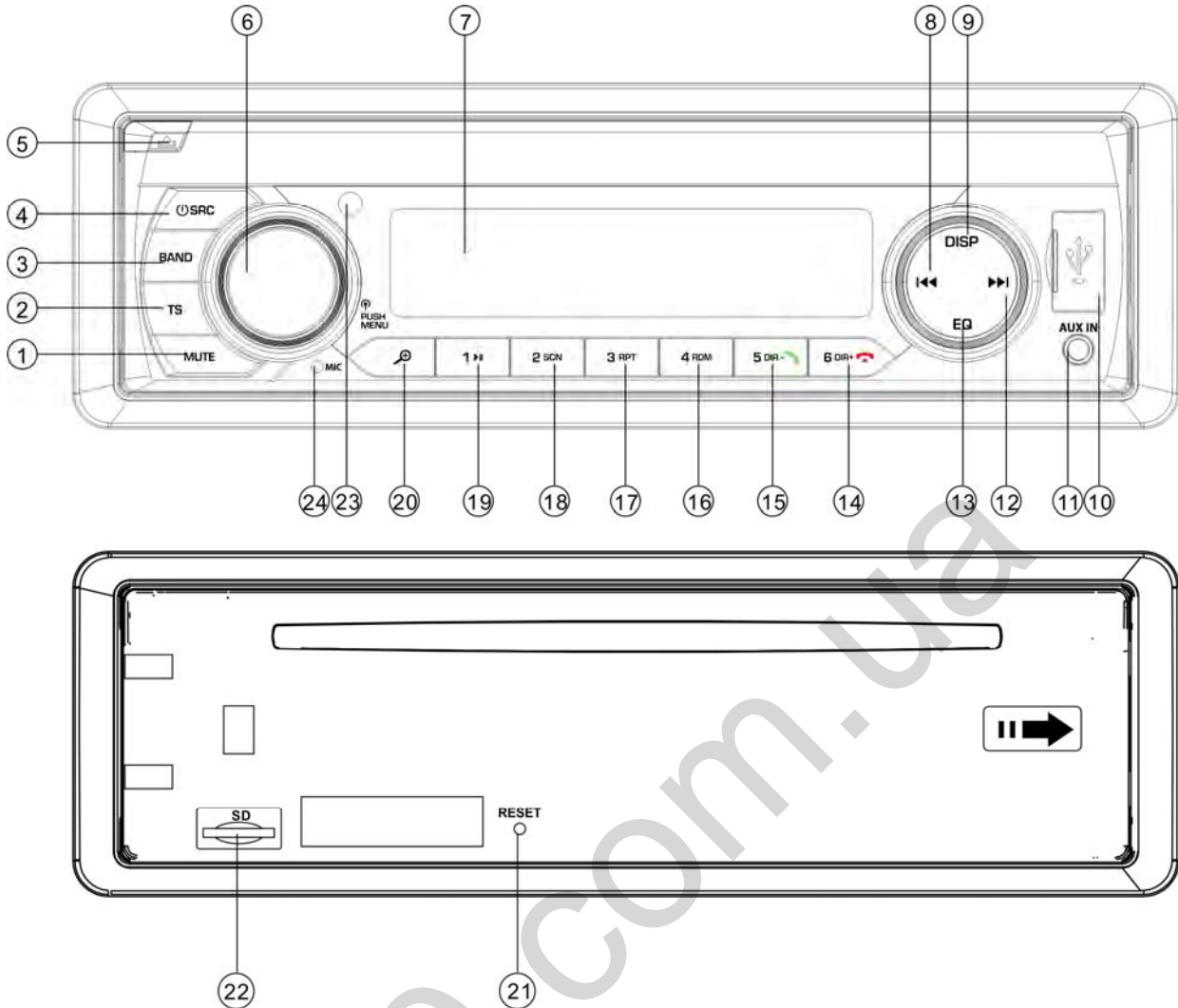

KÄYTTÖ

PAINIKKEIDEN SIJAINTI



1. MUTE-painike (mykistys)
2. TS-painike
3. BAND-painike (kaista)
4. Painike „ /SRC (lähde)“
5. Painike „“ (paneelin vapautus)
6. VOL/MENU-painike (äänenvoimakkuus/valikko)
7. LCD-näyttö
8. Painike „“ (HAKU YLÖSPÄIN)
9. „DISP“-painike (näyttö)
10. USB-liitäntä
11. AUX-IN liitäntä
12. Painike „“ (HAKU YLÖSPÄIN)
13. Korjauspainike (EQ)
14. Painike „6 DIR+ /  “ *
15. Painike „5 DIR- /  “ *
16. Painike „4 RDM“ (satunnaishaku)
17. Painike „3 RPT“ (toisto)
18. Painike „2 SCN“ (skannaus)
19. Painike „1  “
20. Painike „“ (tiedostohaku MP3)
21. RESET-painike (nollaus)
22. TF-korttipaikka
23. INFRAPUNA-ANTURI
24. MIKROFONI

KÄYTTÖ

Kytke laite päälle painamalla painiketta  (4). Järjestelmä käynnistyy. Paina ja pidä 2 sekunnin ajan painettuna painiketta  (4) laitteen pois päältä kytkemiseksi.

MYKISTÄMINEN

Paina lyhyesti **MUTE**-painiketta (1) äänilähdön mykistämiseksi. Paina sitä uudelleen palauttaaksesi äänen.

ETUPANEELIN IRROTTAMINEN

Paina vapautuspainiketta  (5) irrottaaksesi etulevyn.

ÄÄNEN SÄÄTÖ

Paina lyhyesti **MENU**-painiketta (4) valitaksesi etsityn säätötilan. Säätötila voidaan vaihtaa seuraavassa järjestyksessä: -BASS-TRE-BAL-FAD-EQ-XBASS-BEEP-DX-STEREO-CLOCK-AREA

TRE: Korkeat äänet

BAL: Balanssi

FAD: Häipyminen kuulumattomiin

EQ: EQ (Äänen korjaus)

DX: Etäisyys

Audiokiertoasäädintä (19) kiertämällä on mahdollista sopeuttaa äänen haluttu laatu tai sen asetukset.

Paina ja pidä 2 sekunnin ajan painettuna **MENU**-painiketta (4) siirtyäksesi RDS-valikkoon - katso alla:

AF-TA-TA VOL-REG-EON

AF: Vaihtoehtotaajuudet

TA: Tieliikennetiedot

TA VOL: Tieliikennetietojen

äänenvoimakkuus

EON: Muun aseman ohjelmatiedot (Enhanced Other Network)

EQ (Äänen korjaus)

Paina lyhyesti valitaksesi yhden alla olevista esiasetetuista EQ-tiloista: CLASSICS—ROCK—POP—FLAT—EQ OFF

XBASS

Paina ja pidä 2 sekunnin ajan painettuna EQ-painiketta  XBASS-toiminnon käynnistämiseksi. Toiminnon pois päältä kytkemiseksi paina painiketta uudelleen ja pidä sitä painettuna.

Piippauksen (BEEB) päälle/pois päältä kytkeminen:

Autoradio on varustettu kahdella piippausäänitilalla. Kierrä äänenvoimakkuuden kiertosäädintä valitaksesi yhden niistä.

- Päälle kytketty piippaustila (Beep on):

Jokainen minkä tahansa painikkeen painaminen aiheuttaa vahvistusäänen.

- Pois päältä kytketty piippaustila

(Beep off): Minkään painikkeen painaminen ei aiheuta vahvistusääntä.

LOC/DX:

Audiokiertoasäätimen (6) kiertäminen tässä toiminnossa aiheuttaa paikallistoiminnon päälle/pois päältä kytkennän. LOC-tilassa toimiva laite pienentää vastaanottoherkkyyttä radioasemien haun aikana. Se tarkoittaa, että voit vastaanottaa vain ne asemat, joiden vastaanottoalaatu on hyvä. Kaikki asemat, joiden äänen laatu on alhainen, tulevat ohitetuiksi. DX-tilassa toimiva laite lisää vastaanottoherkkyyttä radioasemien haun aikana. Se merkitsee, että radio voi vastaanottaa suuremman asemamäärän signaalin.

STEREO/MONO Audiokiertoasäätimen (6) kiertäminen tässä toiminnossa mahdollistaa äänitilan valinnan STEREO- tai MONO-tilan välillä. STEREO-tilassa voidaan vastaanottaa stereosignaali FM-kaistalla. MONO-tilassa stereona lähettävän aseman signaali muunnetaan mono-tilaan. Joissakin tapauksissa, kun vastaanotettu signaali on

KÄYTTÖ

heikkolaatuinen, siirtyminen MONO-tilaan vähentää häiriötasoa.

KELLO

Kello (CLOCK) sijaitsee SEL-valikossa. On mahdollista valita 12- ja 24-tuntisen ajan näyttömuodon välillä.

Huomio: Jos valitset alueen EUR (USA tai LAT) AREA-kohdassa (maantieteellinen alue), kello asettuu automaattisesti 24(12) tunnin näyttömuotoon. Jos taas haluat käyttää muotoa 12(24) alueella EUR (USA tai LAT), sinun täytyy asettaa kellon näyttömuoto uudelleen.

ALUE (AREA):

Valikon AREA-kohdassa voit valita alueen EUR/USA/LAT.

Äänenvoimakkuus TA: Tämä toiminto mahdollistaa vastaanotettujen tieliikennetietojen minimiäänenvoimakkuuden määrittämisen. Säätöalue on 10–43. Oletusarvo on 21. Kierrä äänenvoimakkuuden kiertosäädintä tieliikennetietojen äänenvoimakkuuden säätämiseksi.

Päälle kytkentä/pois päältä kytkentä REG

AT-toiminnon päälle kytkennän jälkeen voit käyttää SEL-valikkoa päältä maantieteellisen aluetilan päälle/pois päältä kytkemiseksi REG-kohdassa. Jotkut lähetyksasemat vaihtavat määrätyn aikaväliksi ohjelmansa lähettämisen normaalilähetyksestä aluelähetykseksi. Jos maantieteellinen alue on kytketty päälle, sillä hetkellä kuunneltu ohjelma pysyy muuttumattomana.

Päälle kytkentä/pois päältä kytkentä EON

Voit kytkeä päälle/pois päältä EON-toiminnon SEL-valikossa. EON-toiminto on kytketty päälle oletuksena.

NÄYTÖN TIEDOT

Paina **DISP**-painiketta (9), jotta aika näkyy näytössä 5 sekunnin ajan. Tämän ajan jälkeen näyttö palaa tietojen näyttämiseen.

KELLONAJAN ASETTAMINEN

(1) Manuaalinen asettaminen:

Paina ja pidä 2 sekunnin ajan painettuna **DISP**-painiketta. Tuntiaika alkaa vilkkua. Paina painiketta **▶▶** / **◀◀** asettaaksesi oikean tuntiajan. Paina lyhyesti **DISP**-painiketta muuttaaksesi minuuttiajan. Voit myös käyttää painiketta **▶▶** / **◀◀** asettaaksesi oikean minuuttiajan. Paina sen jälkeen uudelleen **DISP**-painiketta vahvistaaksesi asetetun ajan.

(2) Ajan synkronointi RDS-aseman kautta:

Se mahdollistaa hyvälaatuista signaalia lähettävän RDS-aseman vastaanottamisen (AF-symboli LCD-näytössä ei vilku). Muutamaa minuuttia myöhemmin aseman lähettämä signaali synkronoi oikean ajan. (Huomio: Joillakin RDS-asemilla ei ole tätä toimintoa).

NESTEKIDENÄYTTÖ

Mahdollistaa ajankohtaisen taajuuden ja käynnistettyjen toimintojen näyttämisen näytössä.

APUTULOLIITÄNTÄ

Laite voidaan yhdistää kannettavaan soittimeen **AUX IN**-liitännän (11) kautta. Paina **SRC**-painiketta siirtyäksesi **AUX**-tilaan sen jälkeen, kun laitteeseen on jo yhdistetty ulkoinen äänisignaali lähde.

NOLLAUSTOIMINTO

RESET-painike (21) pitää aktivoida kuulakärkikynän kärjellä tai ohuella metallikappaleella.

RESET-painike aktivoidaan seuraavista ystistä:

- Laitteen asennuksen alkuvaiheessa, kun kaikki kaapelit on yhdistetty.
- Kun mikään toimintopainike ei toimi.
- Näyttö näyttää virhesymbolia.

Huomio: **RESET**-painikkeen (21) painaminen ei palauta laitetta toimivaksi. Käytä isopropyylialkoholiin kostutettua vanupuikkoa puhdistaksesi etupaneelin liitännän.

RADION KÄYTTÖ

• KYTKENTÄ RADION TILAAN

Paina **SRC**-painiketta (4) radiotilan valitsemiseksi. Näyttöön ilmestyy radiotila ja muistiin tallennettu kaista ja sen taajuus.

• RADIOKAISTAN VALINTA

Paina radiotilaan siirtymisen jälkeen **BAND**-painiketta (3) valitaksesi etsimäsi kaista.

Kaistaa voidaan vaihtaa seuraavassa järjestyksessä:

→FM1→ FM2→ FM3 → MW1(AM1)→ MW2(AM2)

• ASEMAN VALINTA

Paina lyhyesti painiketta **▶▶** (12) tai **◀◀** (8) automaattihakutoiminnon käynnistämiseksi. Radio hakee automaattisesti aseman (ylöspäin ja alaspäin). Paina ja pidä painettuna 2 sekunnin ajan painiketta, kunnes näyttöön ilmestyy ilmoitus **"MANUAL"** (manuaalitila), mikä merkitsee siirtymistä manuaaliseen asetustilaan.

Tässä tilassa voidaan siirtyä asteittain peräkkäisten taajuuksien välillä (ylöspäin ja alaspäin) aseman löytymiseen asti.

Jos 5 sekunnin aikana ei paineta mitään painiketta, radio palaa automaattiseen asetustilaan ja näyttöön ilmestyy ilmoitus **"AUTO"**.

• OHJELMIEN AUTOMAATTINEN

MUISTIIN TALLENNUS JA SKANNAUS

- Automaattinen muistiin tallennus
- Paina ja pidä painettuna 2 sekunnin ajan **TS**-painiketta (2), jotta radio aloittaa haun taajuudesta 87,5 MHz alkaen ja tarkistaa signaalin voimakkuuden yksittäisen hakusyklin päättymiseen asti. Seuraavaksi muutamat asemat, joiden signaali on voimakkain, tallennetaan FM3 kaistaan liittyvien painikkeiden oletusnumeroilla. Ensimmäinen hakusykli toimii LOCAL-tilassa (paikallinen) ja hakee asemat, joiden vastaanottosignaali on voimakkain. Jos asemien määrä on vähemmän kuin 6 asemaa, radio suorittaa seuraavan hakusyklin paikallistilan ollessa pois päältä (LOCAL OFF).
- Ohjelmien skannaus
Paina lyhyesti **TS**-painiketta (2) skannataksesi esiviritetyt asemat. Radio pysähtyy 5 sekunnin ajaksi kyseiselle esiviritetylle numerolle ilman äänen mykistämistä.

• ASEMIEN MANUAALINEN TALLENNUS JA ESIVIRITETTYJEN ASEMIEN VALINTA

Paina ja pidä painettuna 2 sekunnin ajan yhtä esiviritettyä muistiin tallennettua radioasemaa (1-6) vastaanottaaksesi sen signaalin. Sillä hetkellä lähetävä asema tallennetaan muistiin kyseisellä numeropainikkeella. Paina lyhyesti ohjelmoidun aseman painiketta (1-6) kuunnellaksesi suoraan tämän esiasetuspainikkeella muistiin tallennetun aseman lähetystä.

RDS-KÄYTTÖ (RADIO DATA SYSTEM KÄYTTÖ)

- RDS-tila asetetaan järjestelmävalikon kohdassa AF. Kierrä audiokiertoasäädintä kytkeäksesi AF-toiminnon päälle tai pois päältä.

Joka kerta, kun AF-toiminto on päälle kytkettynä, näyttöön ilmestyy symboli "**AF**".

Ohjelman nimi ilmestyy näyttöön RDS-aseman lähetyksen vastaanoton aikana.

Symboli "**AF**" alkaa vilkkua, jos lähetetyn signaalin laatu heikkenee.

Näyttöön ilmestyy ilmoitus "**ALARM**", kun vastaanotetaan hälytyssignaalia, ja äänilähdön taso sopeutetaan automaattisesti esiviritettyyn lähtötasoon, kun äänenvoimakkuuden ohjaus on asetettu minimitasolle.

• Paikallishjelmalvelu

AF-toiminnon käynnistämisen jälkeen järjestelmävalikon kohdassa REG. Audiokiertosäätimen kiertäminen mahdollistaa REG-toiminnon päälle/pois päältä kytkennän. AF-toiminnon pois päältä kytkennän jälkeen ei ole mahdollista kytkeä REG-toimintoa pois päältä.

Jotkut lähetysasemat vaihtavat määrätyn aikaväliksi ohjelmansa lähettämisen normaalilähetyksestä aluelähetykseksi. Jos alue on kytketty päälle, sillä hetkellä kuunneltu ohjelma pysyy muuttumattomana. Maantieteellisen aluetoiminnon pois päältä kytkennän jälkeen voidaan siirtyä alueellisen aseman lähettämälle vastaanottosignaalille.

• Tieliikennetietojen kuuntelu

Järjestelmävalikon kohdassa TA audiokiertosäätimen kiertäminen mahdollistaa TA-toiminnon päälle tai pois päältä kytkennän. TA-tilan päälle kytkentä mahdollistaa tieliikennetietojen vastaanoton.

Jos laite toimii CD- (MP3-) tai AUX-tilassa, tapahtuu väliaikainen kytkentä radiotilaan.

Jos EON-toiminto havaitsee tieliikennetietoja muussa ohjelmassa, laite kytketty väliaikaisesti asemaan, jolla on yhteys EON-toiminnon kanssa.

Jos äänenvoimakkuustaso on kynnysarvon alapuolella, se nostetaan tähän arvoon.

TA-tilan päälle kytkentä aiheuttaa **TA**-toiminnon päälle kytkennän yksittäiselle segmentille. Kun vastaanotetaan TA-aseman lähettämää signaalia, TA-toiminto käynnistyy yksittäiselle segmentille.

TA keskeytystoiminto

TA-toiminnon kääntäminen STOP asentoon keskeyttää ajankohtaisten tieliikennetietojen vastaanottamisen (kohta TA **RDS**-valikossa - jos ei vastaanoteta yhtään **TA**-asemaa, käytävissä ovat ainoastaan valinnat päällä/pois päältä).

Jos vastaanotetaan TA-aseman lähetystä, vastaavaan valikon TA-kohtaan ilmestyvät valinnat päällä/stop/pois päältä). Se ei kuitenkaan aiheuta **TA**-tilan pois päältä kytkentää.

Voi sattua myös satunnainen kytketyminen **EON TA**-tilaan, kun **EON TA** tiedot oli jo vastaanotettu senhetkisestä valitusta asemasta ja radio kytketty **EON**-aseman signaalien vastaanottoon, mutta liian suuri etäisyys **EON**-asemasta ei mahdollista signaalin vastaanottoa. Siinä tilanteessa radio kytketty takaisin sillä hetkellä vastaanotettavaan asemaan. Yllä oleva esimerkki kuvaa tilannetta, kun käyttäjä kuuntelee väärää ohjelmaa tai tapahtui äänen hetkellinen mykistyminen. RDS-toiminnon käyttämät tiedot ovat PI, PS, AF, TP, TA, EON ja PTY-tiedot.

PS: Ohjelman nimi

Se on lähettävän aseman nimi annettuna alfanumeerisilla merkeillä.

AF: Vaihtoehtotaajuudet

Se on lähetysasemien, jotka lähettävät samaa ohjelmaa, taajuuksien lista.

TP: Tieliikennetietoja sisältävien ohjelmien tunnistaminen

Ne ovat tieliikennetietoja lähettävän

aseman tunnistetietoja.

TA: Tieliikennetietojen tunnistaminen

Ne ovat tunnistetietoja, jotka ilmaisevat tieliikennetietojen lähettämisen tai niiden puuttumisen.

EON: Muun aseman ohjelmatiedot
(Enhanced Other Network)

Ne ovat PI, AF, TP, TA, jne. toiminnoissa annettuja tietoja, jotka koskevat muilta asemilta peräisin olevia ohjelmia kuin sillä hetkellä vastaanotettavalta asemalta.

USB-SOITTIMEN KÄYTTÖ

USB-liitäntä (10) on laitteen etupaneelissa. Se on tarkoitettu USB-muistitikkujen (12) liittämiseen laitteeseen.

USB-muistitikun liittämisen jälkeen laite hake siihen tallennettuja MP3/WMA-tiedostoja ja alkaa toistaa niitä. Jos USB-muistitikku on jo liitännässä, paina **SRC**-painiketta (4), kunnes näyttöön ilmestyy USB-tila.

TIEDOSTOJEN VALINTA

Paina painiketta **◀◀** 8 tai **▶▶** 12 siirtyäksesi edelliseen tai seuraavaan tiedostoon.

Näyttöön ilmestyy tiedoston numero.

Paina ja pidä painettuna painiketta **▶▶** (12) tai **◀◀** (8) kelataksesi tiedostoa eteenpäin tai taaksepäin. Toisto alkaa kyseisen painikkeen vapauttamishetkellä.

TOISTON PYSÄYTTÄMINEN

Paina painiketta **▶||** (19) pysäyttääksesi toiston. Paina sitä uudelleen palauttaaksesi toiston.

KAIKKIEN TIEDOSTOJEN ESITOISTO

Paina **SCN**-painiketta (18) soittaaksesi muutaman ensimmäisen sekunnin jokaista tiedostoa. Paina painiketta uudelleen pysäyttääksesi esitoiston ja jatkaaksesi normaalia toistoa.

TOISTAMISTOIMINTO

On olemassa kolme mahdollista toistamistapaa:

RPT all---RPT folder---RPT one (mikä vastaa: Toista kaikki -> Toista kansio -> Toista yksittäinen tiedosto)

Paina painiketta **RPT** (17) valitaksesi yhden niistä.

RPT all: Toistaa kaikki tiedostot.

RPT folder: Toistaa kaikki kansiossa olevat tiedostot.

RPT one: Toistaa yksittäisen kappaleen.

KAIKKIEN SATUNNAISTOISTO

Paina painiketta **RDM** (16) soittaaksesi kaikki tiedostot satunnaisjärjestyksessä. Paina sitä uudelleen kytkeäksesi satunnaistoiston pois päältä.

HAKEMISTON VALINTA YLÖS/ALAS

Paina painiketta **DIR-** (15) tai **DIR+** (14), siirtyäksesi hakemistossa alaspäin tai ylöspäin. Painikkeet **DIR-** (15) tai **DIR+** (14) eivät käynnistä mitään toimintoa, jos levyllä, jossa MP3-tiedostot ovat, ei ole yhtään hakemistoa.

TIEDOSTOJEN VALINTA AS/PS-PAINIKKEELLA

Paina **AS**-painiketta. Se käynnistää tilan "hae tiedostonnumero". Kierrä kiertosäädintä (6) valitaksesi tiedostonumeron ja paina sen jälkeen kiertosäädintä MENU (6) valinnan vahvistamiseksi. Laite hakee valitun tiedoston ja alkaa toistaa sitä. On olemassa myös mahdollisuus hake tiedostoja käyttäen suoraan numeropainikkeita.

M1-M6: 1-6

BAND (KAISTA): 7

◀◀: 8

▶▶: 9

KÄYTTÖ

DISP: 0.

Jos valitaan tiedoston numero, laite odottaa muutaman sekunnin kiertosäädintä (6). Muutaman sekunnin kuluttua laite hakee kyseisen tiedoston jopa silloin, vaikka kiertosäädintä MENU (6) ei ole painettu.

Huomio:

1. Laite tukee ainoastaan Microsoftin hyväksymiä USB-muisteja.
2. USB MP3-soitin ei ole standardisoitu laite, mikä tarkoittaa, että erilaisilla merkeillä ja erilaisilla laitemalleilla on omat standardit. Siitä johtuen laitteemme ei tue jokaista MP3-soitinta.
3. Jos yhdistetään normaalilla paristolla (joka ei ole akku) varustettu MP3-soitin, on ensin otettava paristo pois soittimesta ja vasta sen jälkeen yhdistettävä USB-liitäntään. Muutoin se voi aiheuttaa pariston räjähtämisen.

HUOMIO

Toistolaitetta ei saa yhdistää päälaitteeseen, jos USB-muistiin on tallennettu tärkeitä tiedostoja. Soittimen väärä käyttö voi aiheuttaa tiedostojen menetyksen. Yrityksemme ei ole vastuussa sellaisten tietojen menetyksestä.

TF-KÄYTTÖ

TF-liitäntä (22) sijaitsee laitteen etupaneelissa.

TF-kortin TF-liitäntään yhdistämisen jälkeen laite hake niihin tallennettuja MP3/WMA-tiedostoja ja alkaa toistaa niitä. Toiminto on identtinen aikaisemmin selostetun MP3/WMA-tiedostojen toistotoiminnon kanssa.

Jos laitetta käytetään toisessa käyttötilassa, **SRC**-painikkeen (4) painaminen mahdollistaa siirtymisen SD-tilaan.

TUETUT MP3/WMA DEKOODAUSTILAT

Päälaitte tukee alla mainittuja MP3/WMA-tiedostojen (Windows Media Audio) dekoodaustiloja.

Standardi	Datanopeus (kB/s)	Tuetut tilat
MPEG1 Audio Layer 3 (44,1 kHz)	32, 48, 64, 96, 128, 192, 256, 320	Stereo
Windows Media Audio (44,1 kHz)	64, 96, 128, 192,	Stereo

USB-tila tukee:

1. Kansio: 500 maks.
2. Tiedosto: 999 maks.
3. Kansiosyvyys: 8 kerrosta
4. Koko: 32 GB

HUOMIO

USB-laitetta tai TF-korttia ei saa yhdistää päälaitteeseen, jos niihin on tallennettu tärkeitä tiedostoja. Ei saa myöskään soittaa CD-R/RW-levyjä, jotka sisältävät tärkeitä tiedostoja. Soittimen väärä käyttö voi aiheuttaa tiedostojen menetyksen. Yrityksemme ei ole vastuussa sellaisten tietojen menetyksestä.

BLUETOOTH-KÄYTTÖ *)

● ALUSTAVAN PARILIITOKSEN MUODOSTAMINEN LAITTEIDEN VÄLILLE BLUETOOTH-TILASSA

(i) Jos käytät Bluetooth-tilaa, tarkista, että matkapuhelimesi tukee Bluetooth-toimintoa.



(ii) Eri tyyppiset matkapuhelimet toimivat erilaisilla emissiotehoilla. On suositeltavaa, että matkapuhelimen ja laitteen välinen etäisyys ei ylitä 3 m, mikä mahdollistaa paremman yhteyden saavuttamisen. Älä sijoita mitään metalliesineitä ja esteitä matkapuhelimen ja laitteen lähetsreitit

välille.

● PARILIITOKSEN MUODOSTAMINEN

- 1) Valitse matkapuhelimen Bluetooth-asetukset.
- 2) (Tiedot Bluetooth-yhteyden käytöstä löydät matkapuhelimesi käyttöohjeesta).
- 2) Puhelimessa näytettyyn luetteloon pitää ilmestyä kohta "CAR KIT" (autosetti). Valitse valinta "BP 170 BT" ja syötä sen jälkeen salasana "0000". Jos salasana vaaditaan.
- 3) Onnistuneen pariliitoksen muodostamisen jälkeen LCD-näyttöön ilmestyy symboli BT.

● Tulevien puhelujen vastaanotto/hylkääminen

Tulevan puhelun tapauksessa paina painiketta  ottaaksesi puhelun vastaan. Painikkeen  painaminen aiheuttaa puhelun hylkäämisen.

● Puhelinkeskustelun lopettaminen



Puhelinkeskustelun lopettamisen jälkeen paina painiketta  yhteyden sulkemiseksi.

● Yhteystietojen/vastaanotettujen puhelujen/soitettujen puheluiden/hylättyjen puhelujen tarkistaminen (koskee puhelimia, joiden käyttöjärjestelmä on Android tai iPhone)

Paina **SRC**-painiketta, jotta näyttöön ilmestyy ilmoitus "PHONE" (puhelin). Paina painiketta , jotta näyttöön

ilmestyy ilmoitus "BOOK" (yhteystiedot). Seuraava painikkeen painaminen aiheuttaa näytön peräkkäisistä valinnoista:

BOOK---RECEIVED---DIALED---MISSED---PHONE (Yhteystiedot -> Vastaanotetut -> Soitetut -> Hylätyt -> Puhelin)

Painikkeen  tai  käyttö jokaisessa edellisistä kohdista mahdollistaa niihin tallennettujen numeroiden tarkistamisen.

Huomio: Ensimmäisen yhteyden jälkeen matkapuhelimeesi ilmestyy ilmoitus, että se on yhdistetty autoradioon. Sinun täytyy antaa suostumus ja painaa "YES" (Kyllä), tilanteen vahvistamiseksi.

(Huomio: On tärkeää tallentaa puhelinnumero puhelimen muistiin eikä SIM-korttiin).

● Puhelun soittaminen

1) Puhelun soittaminen valitsemalla puhelinnumero manuaalisesti.

Paina **SRC**-painiketta, jotta näyttöön ilmestyy ilmoitus "PHONE" (puhelin). Paina ja pidä painettuna painiketta .

LCD-näyttö on täysin tyhjä. Nyt voit antaa puhelinnumeron ja painaa painiketta  valitun numeron vahvistamiseksi.

(Huomio: Jos annat väärän

puhelinnumeron, paina painiketta ,

poistaaksesi virheelliset numerot.)

Etupaneelissa ovat numerot 1-6 ja

painikkeet 0/7/8/9/*/#, joilla on seuraavat toiminnot:

0: Näyttöpainike (DISP)

7: EQ:

8: 

9: 

*: Paina ja pidä 2 sekunnin ajan painettuna painiketta (5).

#: Paina ja pidä 2 sekunnin ajan painettuna painiketta (6).

1) Soittaminen uudelleen samaan numeroon

Paina **SRC**-painiketta, jotta näyttöön ilmestyy ilmoitus "PHONE" (puhelin). Paina ja pidä painettuna painiketta  2 sekunnin ajan valitaksesi uudelleen viimeksi valitun puhelinnumeron.

2) Soittaminen yhteystiedoissa/vastaanotetuissa sa puheluissa/ soitetuissa puheluissa/hylätyissä puheluissa olevaan numeroon (koskee puhelimia, joiden käyttöjärjestelmä on Android tai iPhone)

- Siirry kohtaan "Yhteystietojen/vastaanotettujen puheluiden/ soitettujen puheluiden/hylättyjen puheluiden tarkistaminen" ja valitse seuraavaksi etsimäsi numero. Paina painiketta  valitaksesi kyseinen numero.

Huomio: Jos matkapuhelimessasi on kaksi (2) SIM-korttia, silloin laitteen etupaneelin avulla suoritettujen yhteydenoton aikana laite valitsee oletuskortin (tai joka kerta ilmestyy pyyntö määrittellä kortti, josta yhteys otetaan).



● Puhelun siirto matkapuhelimen ja laitteen välillä

Puhelun kuluessa voidaan painaa painiketta  (20) puhelinkeskustelun siirtämiseksi puhelimen ja radion välillä.

● Äänen lähettäminen Bluetoothin kautta (A2DP-toiminto)

Paina SRC-painiketta (4), jotta näyttöön ilmestyy ilmoitus "PHONE" (puhelin). Kytke seuraavaksi musiikintoisto päälle puhelimessa musiikkikappaleen toiston aloittamiseksi. Äänentoisto tulee laitteen

kaiuttimesta.

Paina laitteen etupaneelissa olevaa painiketta  (19) kappaleen toiston pysäyttämiseksi/jatkamiseksi. Paina painiketta  (12) tai  (8) valitaksesi seuraava/edellinen kappale.

Bluetooth-yhteyden päälle/pois päältä kytkentä

Paina ja pidä painettuna SRC-painiketta 2 sekunnin ajan Bluetooth-yhteyden päälle/pois päältä kytkemiseksi.



TOIMINTOPAINIKKEET JA OHJAUS

1. : Virtakytkin
2. VOL+ : Äänenvoimakkuuden lisäämispainike.
3. BAND : Mahdollistaa FM1/FM2/FM3/MW1/MW2-kaistan valinnan RADIO-tilassa.
4. : RADIO-tilassa: Paina lyhyesti hakeaksesi toimintoja alaspäin. Paina ja pidä painettuna kytkeäksesi manuaalisesti..
MP3/WMA-tilassa: Paina lyhyesti siirtyäksesi yhden tiedoston taaksepäin.
Paina ja pidä painettuna siirtyäksesi nopeasti taaksepäin.
5. VOL- : Äänenvoimakkuuden hiljentämispainike.
6. EQ : Äänen korjauspainike.
7. 2 SCN : RADIO-tilassa: Numero 2. (Katso sivu 11) ASEMAN TALLENTAMINEN.
MP3/WMA-tilassa: Paina kytkeäksesi päälle/pois päältä SKANNAUS-toiminto.
- 8 - 1 : RADIO-tilassa: Numero 1. Katso sivu 11 - ASEMAN TALLENTAMINEN.
MP3/WMA-tilassa: Paina pysäyttääksesi/jatkaaksesi toistoa.
9. 4 RDM : RADIO-tilassa: Numero 4. Katso sivu 11 - ASEMAN TALLENTAMINEN.
MP3/WMA-tilassa: satunnaistoiston päälle/pois päältä kytkentä
10. 5 DIR- : RADIO-tilassa: Numero 5. Katso sivu 11 - ASEMAN TALLENTAMINEN.
MP3/WMA-tilassa: Paina painiketta palataksesi edelliseen hakemistoon.
Se on painike, jos laite toimii Bluetooth-tilassa *)
11. SRC : Se on SRC-toiminto (äänilähde).
12. : Paina mykistääksesi/palauttaaksesi äänen.
13. : RADIO-tilassa: Se on TS-toiminto (Katso sivu 11).
MP3/WMA-tilassa: Se on hakutoiminto. (Katso sivu 12).
BT-tilassa: Vastaa sivulla 14 selostetusta toiminnosta: puhelun soittaminen.
14. SEL : On sama kuin MENU-painike. Katso MENU. Katso sivu 9.
15. : RADIO-tilassa: Paina lyhyesti toiminnon hakemiseksi. Paina ja pidä painettuna, löytääksesi toiminnon manuaalisesti.

SPESIFIKAATIO

YLEISTIEDOT

Virtalähdettä koskevat vaatimukset: 12 V tasavirta, miinusmerkkinen virta yhdistetty runkoon

Perusasennusmitat: 178 (leveys) x 97 (syvyys) x 50 (korkeus)

Äänensäätö:

- Matalat (100 Hz:ssä): ± 10 dB
- Korkeat (10 kHz:ssä): ± 10 dB
- Maksimilähtöteho: 4X40 W
- Virrankulutus: 10 A (maks.) (koskee normaalia virtalähdeversiota)

RADIO

	FM
Taajuusalue	87,5 - 108 MHz
IF	10,7 MHz
Herkkyys (S/N=30 dB)	4 μ V
Stereokanavaerottelu	>25 dB

	AM (MW)
Taajuusalue	522 - 1620 kHz
IF	450 kHz
Herkkyys (S/N=20 dB)	36 dBuV

Tarkista kaapeliliitokset ennen tarkistuslistan läpikäyntiä. Kysy neuvoa yrityksen lähimmältä edustajalta, jos tarkistuslistan läpikäynnin jälkeen ilmenee edelleen mitä tahansa ongelmia.

Oire	Syy	Ratkaisu
Virransyötön puuttuminen.	Auton virtalukkoa ei ole kytketty päälle.	Laita virtalukon avain "ACC" asentoon, jos virransyöttö on kytketty ajoneuvon apupiiriin eikä moottori ole käynnissä.
	Palanut sulake.	Vaihda sulake.
Levyä ei voida laittaa levyasemaan tai poistaa siitä.	Levyasemassa on jo levy.	Poista levy levyasemasta ja laita vasta sen jälkeen seuraava levy.
	Levy on laitettu väärässä asennossa.	Laita levy siten, että painatukset ovat ylöspäin.
	CD-levy on erittäin likainen tai vaurioitunut.	Puhdista levy tai yritä avata muu levy.
	Auton sisälämpötila on liian korkea.	Jäähdytä ajoneuvo tai odota, kunnes ympäristön lämpötila laskee normaalilämpötilaan.
	Vesihöyry on kondensoitunut.	Jätä soitin noin tunnin ajaksi pois päältä ja yritä uudelleen.
Ääni puuttuu.	Äänenvoimakkuus on asetettu minimitasolle.	Säädä äänenvoimakkuus halutulle tasolle.
	Kaapeleita ei ole yhdistetty oikein.	Tarkista kaapeliliitännät.
Häiriötä äänentoistossa.	Laitteen kiinnityskulma ylittää 30 astetta.	Aseta kulma siten, että se on pienempi kuin 30 astetta.
	Levy on erittäin likainen tai vaurioitunut.	Puhdista levy tai yritä avata muu levy.
Toimintonäppäimet eivät toimi.	Sisäänrakennettu mikrotietokone toimii virheellisesti melun takia.	Paina nollauspainiketta (RESET). Etupaneeli on kiinnitetty virheellisesti.
Radio ei toimi. Radioasemien automaattinen valintatoiminto ei toimi.	Antennikaapelia ei ole yhdistetty.	Yhdistä antennikaapeli huolellisesti.
	Signaalin voimakkuus on liian heikko.	Valitse asema manuaalisesti.

Indholdsfortegnelse

MUTE.....	130
FRONTPLADE FRIGIVELSE	130
LYDSTILLING.....	131
EQ (EQUALIZATION)	131
XBASS.....	131
BIP TÆND/SLUK	131
LOC TÆND/SLUK	131
STEREO/MONO.....	131
UR.....	132
AREAL:	131
REG TÆND/SLUK	132
EON TÆND/ SLUK.....	132
INFORMATION DISPLAY	132
INDSTIL TIDEN	132
VÆSKEKRISTAL DISPLAY	132
RESET FUNKTION	132
RADIO DRIFT	132
RDS (RADIO DATASYSTEM) BETJENING	133
TA-AFBRYDESESFUNKTION	134
BETJENING AF USB- AFSPILLER.....	134
VÆLG FILER	134
SCAN OG SPIL ALLE FILER	134
TILFÆLDIG AFSPILNING AF ALLE FILER	135
VÆLG KATALOG OP/NED	135
VÆLGE FILER VED HJÆLP AF AS / PS-KNAP	135
ADVARSEL.....	135
TF BETJENING	135
AFKODNINGSTILSTANDE, DER UNDERSTØTTER MP3 / WMA	135
ADVARSEL.....	136
TILSLUT / AFBRYD BLUETOOTH.....	137
FUNCTION KEY & CONTROL	138
GENERELLE OPLYSNINGER	139

Overensstemmelseserklæring

Blaupunkt Competence Center Car Multimedia-Evo Sales GmbH erklærer, at apparatet overholder de grundlæggende krav og de øvrige relevante bestemmelser i direktivet 2014/53 / EU.

Overensstemmelseserklæringen findes på internettet under www.blaupunkt.com



Overensstemmelseserklæring med hensyn til Radioudstørsdirektivet (RED) 2014/53 / EU

Overensstemmelseserklæring med hensyn til RoHS-direktivet 2011/65 / EU

Garanti

Garantibetingelserne kan hentes fra www.blaupunkt.com

Garanti

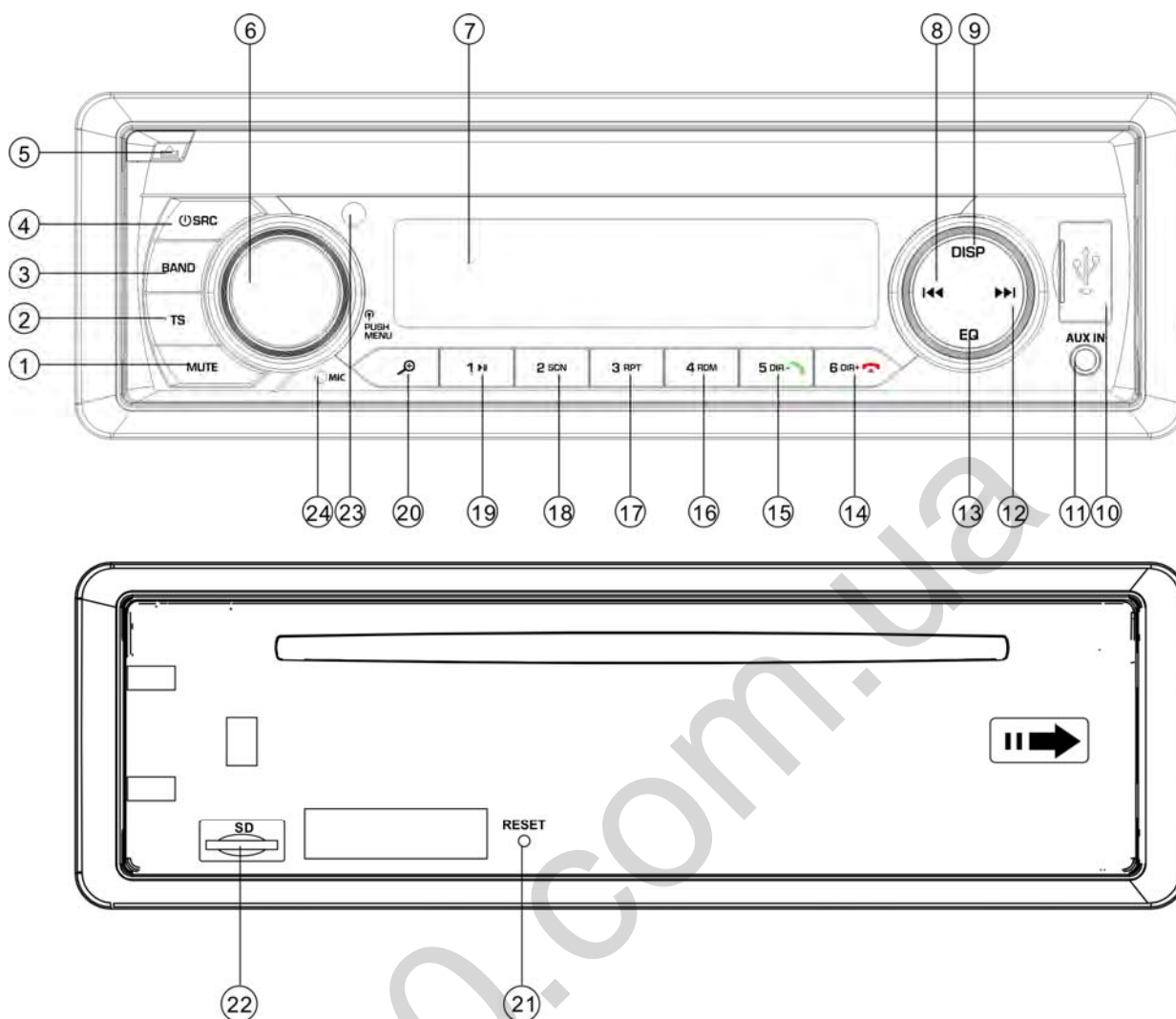

Hvis du nogensinde skal bruge en reparationstjeneste, finder du oplysninger om servicepartnere i dit land under www.blaupunkt.com

LOKALISATION AF KNAPPER



- | | |
|---|---|
| <ul style="list-style-type: none"> 1. "MUTE" knap 2. "TS" knap. 3. "BAND" knap (bånd). 4. "⏻ /SRC (kilde) " knap. 5. "⏮" (panel udløser) knap. 6. "VOL /MENU" knap 7. LCD display. 8. "◀◀"(Søg ned) knap. 9. "DISP" knap (display knap). 10. USB port 11. "AUX IN" stik. 12. "▶▶"(Søg op) knap. 13. "EQ" knap. 14. "6 DIR+ / 📶" knap. *) 15. "5 DIR- / 📶" knap. *) | <ul style="list-style-type: none"> 16. "4 RDM" button (tilfældig søgning) 17. "3 RPT " knap (gentag) 18. "2 SCN " knap (scan) 19. "1 ▶ I" knap. 20. "🔍" MP3 search button (søg efter MP3 filer) 21. RESET knap. 22. TF kort sokkel. 23. INFRARØD SENSOR 24. MIKROFON |
|---|---|

DRIFT

Tænd enheden ved at trykke på  (knap 4). Når systemet er tændt, tryk og hold  (knap 4) i 2 sekunder for at slukke for apparatet.

MUTE

Tryk kort på **MUTE** (knap 1) for at dæmpe lydudgangen. Tryk igen for at genoprette udgangen.

FRONTPLADE FRIGIVELSE

Tryk på udløserknappen  (5) for at løsne den aftagelige frontplade.

LYDSTILLING

Tryk kort på **MENU**-knappen (6) for at vælge den ønskede justeringsfunktion. Justeringsfunktionen ændres i følgende rækkefølge:

-BASS-TRE-BAL-FAD-EQ-XBASS-BEEP-DX-STEREO-CLOCK-AREA

TRE: høje toner

BAL: balance

FAD: tab

EQ: udligning

DX: afstand

Ved at dreje lydknappen (19) er det muligt at justere den ønskede lyd kvalitet.

Tryk og hold MENU- knappen (4) i 2 sekunder i systemmenuen som nedenfor:

AF-TA-TA VOL-REG-EON

AF: Alternative frekvenser

TA: Trafikmeddelelse

TA VOL: TA-volumen

EON: Forbedret andet netværk

EQ (Equalization)

Tryk kort på EQ knappen for at vælge det forudindstillede EQ-tilstand som nedenfor:

CLASSICS—ROCK—POP—FLAT—EQ

OFF

XBASS

Tryk og hold på EQ knappen i 2 sekunder for at

aktivere XBASS funktionen. Tryk på den, og hold den igen for at annullere denne funktion.

Bip Tænd/sluk

Bilens lydenhed er udstyret med 2 biptone tilstande. Drej lydknappen for at vælge en.

- **Beep on** Tænd for bip tilstanden: bekræftelse biplyd høres, hver gang der trykkes på en knap.

- **Beep off** Sluk for bip tilstanden: Bekræftelsen af biplyden er slukket, når der trykkes på en tast.

LOC tænd/sluk

I dette punkt kan du dreje lydknappen (6) for at tænde/slukke for lokal funktion. I LOC ON-tilstanden reducerer apparatets modtagelsesfølsomheden, når du søger station. Det betyder at du kan modtage stationen og lyden er god. Alle stationer med lav volumen bliver ignoreret. IDX-tilstanden øger den modtagende følsomhed, når du søger stationer. Det betyder at du kan modtage flere stationer

STEREO/MONO

Ved at dreje audioknappen (6) i denne funktion kan du vælge mellem STEREO-tilstanden eller MONO-tilstanden. I STEREO-tilstanden kan du modtage en stereo FM. I MONO-tilstanden STEREO-stationen vil blive konverteret til MONO-tilstanden. I nogle tilfælde, hvor det modtagne signal er dårligt, overgangen til MONO- tilstanden tillader reduktion af støj.

UR

I CLOCK-elementet i SEL-menuen. Der er 12 timers og 24 timers format til dit valg.

Bemærk: Hvis du vælger området EUR (USA eller LAT) i AREA-elementet. Uret bliver automatisk til 24 (12) HOUR format. Hvis du vil bruge 12 (24) HOUR format i EUR (USA eller LAT) regionen. Du skal indstille urformatet igen.

AREAL:

I menuen AREA. Der er EUR / USA / LAT til din valg.

TA-volumen: Denne funktion giver dig mulighed for at

Definer minimumsvolumen for trafikmeddelelserne. Det justerbare område er 10 ~ 43. Standardværdien er 21. Drej volumenknappen for at justere trafikens volumen.

REG tænd/sluk

Når AF-funktionen er tændt. I SEL-menuen kan du tænde eller slukke for regiontilstand i REG-elementet. Nogle tv-stationer ændrer deres program fra normal udsendelse til regional udsendelse i en bestemt periode. Når regionen er på, nuværende lytteprogram forbliver uændret.

EON tænd/ sluk

I SEL-menuen kan du indstille EON tænd/ sluk. Normalt skal du indstille EON på tænd.

INFORMATION DISPLAY

Tryk på **DISP**-knappen (9) for at vise tiden i 5 sekunder. Efter denne tid, vender skærmen tilbage til at vise oplysninger

Indstil tiden

(1) Manuel indstilling:

Tryk og hold **DISP**-knappen nede i 2 sekunder. Timetiden blinker. Tryk på **▶▶/◀◀** knappen for at indstille den korrekte time. Tryk kort på **DISP**-knappen for at skifte til minutter. Brug også **▶▶/◀◀** knappen til at indstille det korrekte minut. Tryk derefter på **DISP**-knappen for at bekræfte.

(2) Synkroniser tiden fra RDS-stationen:

For at modtage en RDS-station, der har et godt signal (AF-symbolet på LCD'et blinker ikke). Flere minutter senere synkroniseres tiden til den korrekte tid af stationens signal. (Bemærk: Ingen RDS-station har denne funktion.)

VÆSKEKRISTAL DISPLAY

Viser nuværende frekvens og aktiverede funktioner på displayet.

Udvendig indgang

Enheden kan sluttes til en bærbar lydafspiller via AUX IN-stikket (11). Tryk på **SRC**-knappen for at skifte til AUX-tilstand, når der indsættes en lydkilde til apparatet.

RESET FUNKTION

RESET-knappen (21) skal aktiveres enten med en kuglepen eller et tyndt metalobjekt.

RESET-knappen skal aktiveres af følgende årsager:

- Indledende installation af apparatet, når alle ledninger er tilsluttet.
- Alle funktionsknapper virker ikke.
- Fejlsymbol på displayet.

Bemærk: Hvis du trykker på **RESET**-knappen (21), apparatet vil ikke arbejde med det samme. Brug en bomuldspinne gennemblødt i isopropylalkohol, til at rengøre stikket på frontpanelet

RADIO DRIFT

• SKIFT TIL RADIO TILSTANDEN

Tryk på **SRC**-knappen (4) for at vælge radiotilstanden, radiofunktionen vises i displayet sammen med hukommelsesbåndet og frekvensen.

• VALG AF RADIOBÅNDET

I radiotilstanden skal du trykke på **BAND**-knappen (3) for at vælge det ønskede bånd.

Modtagelsesbåndet ændres i følgende rækkefølge:

→FM1→ FM2→ FM3 → MW1(AM1)→ MW2(AM2)

• VALG AF STATION

Tryk kort på ►► knappen (12) eller◀◀ knappen (8) for at aktivere automatisk søgefunktion. Det vil automatisk søge op/ned på en station. Tryk i 2 sekunder, indtil **"MANUAL"** vises på displayet, hvilket indikerer, at den manuelle indstillingstilstand er valgt. I denne tilstand kan du skrue op/ned mellem forskellige frekvenser og finde en station. Hvis begge knapper ikke er blevet trykket i 5 sekunder, radioen vender tilbage til automatisk søgning og **"AUTO"** vises på displayet.

- **AUTOMATISK GEMNING OG PROGRAM SCANNING**

- Automatisk gemning

- Tryk på **TS** knappen (2) i 2 sekunder, radioen søger fra 87,5 MHz frekvensen og kontrollerer signalstyrken, indtil en søgecyklus er afsluttet. Og så gemmes nogle stærke stationer i den tilsvarende forudindstillede nummerknap på FM3-båndet. Den første cyklus arbejder i LOCAL-tilstanden og søger efter de stærke stationer¹. Hvis det er mindre end 6 stk station, vil det søge stationer i 2. cyklus i LOCAL OFF-tilstand.

- Program scanning

Tryk kort på **TS** knappen (2) for at scane den forudindstillede station. Radioen holder ved det forudindstillede nummer i 5 sekunder uden lyd dæmpning.

- **MANUEL GEMNING AF STATIONER OG TILBAGEKALD AF DEN FORUDINDSTILLEDE STATION**

For at modtage en station, tryk på en af de forudindstillede knapper (1 ~ 6) i 2 sekunder. Den aktuelle station er gemt i nummerknappen. Tryk kort på den forudindstillede knap (1 ~ 6) for at lytte direkte til den station, der er gemt i den tilsvarende forudindstillede knap.

RDS (RADIO DATASYSTEM) BETJENING

- Indstilling af RDS-tilstanden foregår i AF-elementets systemmenu. Audioknappen bruges til at tænde eller slukke for AF-funktionen.

Når AF er tændt, vises **"AF"** symbolet på displayet.

Programnavnet vises ved modtagelse af en RDS-station.

"AF" begynder at blinke, hvis udsendelsessignalet bliver værre.

"ALARM" vises, når der modtages en nødudsending, mens lydudgangsniveauet automatisk justeres til det forudindstillede udgangsniveau, når lydstyrken er indstillet til minimum.

- **Regional programdrift**

Når AF-funktionen er tændt. I REG-elementet i systemmenuen. Audio drejeknappen bruges til at tænde eller slukke for REG-funktionen. Når AF-funktionen er slukket. REG-funktionen kan ikke indstilles til off.

Nogle tv-stationer ændrer deres program fra normal udsending til regional udsending i en bestemt periode. Når regionen er tændt, forbliver det aktuelle lytteprogram uændret. Når regionen er slukket, tillader modtagelsen at flytte til regionalstationen.

- **Lytte til trafikmeddelelse**

I TA-elementet i systemmenuen. Audio drejeknappen bruges til at tænde eller slukke for TA-funktionen. Når TA-tilstanden er tændt og der sendes en trafikmeddelelse:

Når apparatet arbejder i CD (MP3) eller AUX-tilstanden, skifter den midlertidigt til radiotilstanden.

Hvis EON-funktionen registrerer en trafikmeddelelse i et andet program,

apparatet skifter midlertidigt til stationen forbundet med EON-funktionen.

Hvis lydstyrkeniveauet var under tærskelpunktet, hæves det til tærskelværdien.

Når **TA**-funktionen er tændt, tændes **TA** for det enkelte segment. Når en TP-station er modtaget, tændes TP for det enkelte segment.

TA-afbrydelsesfunktion

Den aktuelle trafikmelding afbrydes ved at skifte TA-funktionen til STOP (TA positionen i **RDS** menupunkt, når

Ingen **TA**-station er modtaget, de tilgængelige funktioner er kun tænd/sluk.

Hvis du modtager en TA station, TA i den korrekte position i menuen vil vise følgende optioner: tænd / stop / sluk). Det kan også

føre til utilsigtet skift til **EON TA** tilstanden, når **EON TA** oplysningerne allerede var modtaget fra den aktuelle station og radioen skiftede til modtagelse af denne **EON** station, men alt for lang afstand fra **EON** stationen forhindrer signalmodtagelse.

I dette tilfælde vil radioen skifte tilbage til den aktuelle station. Ovenstående eksempel viser, hvad der sker, når du lytter til det forkerte program, eller hvis lyden har været midlertidigt slået fra. De data, der bruges af RDS funktionen er PI, PS, AF, TP, TA, EON og PTY.

PS: Programservicenavn

Udsend stationsnavndata udtrykt i alfanumeriske tegn

AF: Alternative frekvenser

Frekvensliste over tv-stationer, der sender det samme program

TP: Identifikation af trafikprogram

Identifikationsdata for trafikinformations-tv-station

TA: Identifikation af trafikmeddelelser

Identifikationsdata, der viser trafikoplysninger, der overføres eller ej.

EON: Forbedrede andre netværk Information

Broadcasting oplysninger om PI, AF, TP, TA, osv., der vedrører andre netværk end det netværk, der anvendes til den nuværende modtagelse.

BETJENING AF USB- AFSPILLER

På frontpanelet af apparatet er et USB-interface (10). Du kan tilslutte en USB-driver gennem dette interface (12).

Når du tilslutter en USB-driver via dette interface, vil apparatet søge efter MP3 / WMA filer i USB-driveren og begynder at spille. Hvis der allerede er sat et USB-drev i driveren. Tryk kortvarigt på SRC-knappen (4), indtil displayet for USB-tilstand vises.

VÆLG FILER

Tryk på knappen (8) eller knappen (12) til

for at Flytte til den forrige fil eller følgende fil. Filnummer vises på displayet.

Hold knappen (12) eller knappen (8) nede for hurtig fremad eller hurtig omvendt. Afspilning starter, når du slipper knappen.

Stop afspilning

Tryk på knappen (19) for at stoppe afspilningen. Tryk på den igen for at genoptage afspilningen.

SCAN OG SPIL ALLE FILER

Tryk på SCN-knappen (18) for at afspille første sekunder af hver fil. Tryk igen for at stoppe intro og genoptage afspilning.

GENTAG FUNKTION

Der er 3 gentagne måder:

RPT alle --- RPT katalog --- RPT en

DRIFT

Tryk på RPT-knappen (17) på en af dem.

RPT alle: Gentag alle filer.

RPT-mappe: Gentag alle filer i kataloget.

RPT en: Gentag en sang

TILFÆLDIG AFSPILNING AF ALLE FILER

Tryk på RDM-knappen (16) for at afspille alle filer i tilfældig rækkefølge. Tryk på den igen for at annullere den tilfældige funktion.

VÆLG KATALOG OP/NED

Tryk på **DIR**-knappen (15) eller **DIR +** knappen (14) for at vælge tidligere katalog eller næste katalog. Hvis MP3 / WMA disken ikke indeholder nogen katalog, er det ikke muligt at trykke **DIR**-knappen (15) eller **DIR +** knappen (14).

VÆLGE FILER VED HJÆLP AF AS / PS-KNAP

Tryk **AS** knappen. Knappen aktiverer "Søg filnummer" -tilstanden. Brug drejeknappen (6) for at vælge filnummeret, og tryk derefter på knappen (6) for at bekræfte. Apparatet søger den valgte fil, der skal afspilles. Du kan også vælge filen ved at følge direkte numeriske knapper:

M1-M6: 1-6

BAND: 7

◀◀: 8

▶▶: 9

DISP: 0.

Hvis filnummeret blev valgt, apparatet venter i sekunder. Apparatet søger sporet efter få sekunder, selvom **MENU** knappen (6) ikke trykkes.

Bemærk:

1. Hovedapparatet kan kun understøtte standard USB-hukommelsesdisk som er godkendt af Microsoft.

2. USB MP3-afspiller er ikke en standard, hvilket betyder andet mærkenavn eller forskellige modeller med deres egne standarder. Så vores produkt kan ikke støtte alle MP3-afspiller.

3. Ved tilslutning af en MP3-afspiller, som har normal batteri (ikke genopladeligt batteri), skal du fjerne batteriet fra MP3-afspilleren derefter slutte det til USB-interface. Ellers kan det medføre beskadigelse af batteriet.

ADVARSEL

Når der er vigtige filer på USB-enheden eller TF-kortet, skal du ikke slutte det til hovedapparatet for at afspille. Fordi enhver forkert handling kan forårsage tab af filer. Derfor vores virksomhed påtager sig intet ansvar herfor.

TF BETJENING

Der er et TF-interface (22) på apparatets frontpanel.

Når du indsætter et TF-kort i TF-interfacet, søger apparatet MP3 / WMA-filerne på kortet og begynder at afspille. Operationen er den samme med den ovenfor beskrevne CD / MP3 / WMA-operation.

Hvis apparatet arbejder i en anden tilstand, kan du trykke på **SRC** (4) -knappen for at vælge SD-tilstanden.

AFKODNINGSTILSTANDE, DER UNDERSTØTTER MP3 / WMA

Hovedapparatet understøtter afkodningstilstande af følgende filer: MP3 / WMA (Windows Media Audio).

Standard	Bit Rate (kbps)	Supports Mode
MPEG1 Audio Layer 3 (44.1kHz)	32,48,64,96, 128,192,256, 320	Stereo
Windows Media Audio (44.1kHz)	64,96,128,192	Stereo

USB-løsningen kan understøtte:

1. Katalog: 500 maks.
2. Fil: 999 maks.
3. Dybde af katalog: 8 lag
4. Størrelse: 32 GB

ADVARSEL

Når der er vigtige filer på USB-enheden eller TF-kortet, skal du ikke slutte det til hovedapparatet for at afspille. Og afspil ikke CD-R / RW disken, der indeholder vigtige filer. Fordi enhver forkert handling kan forårsage tab af filer. Og vores virksomhed påtager sig intet ansvar herfor.

BLUETOOTH DRIFT *)

• FORELØBIG PARRING AF BLUETOOTH ENHEDER

(I) Sørg for, at din mobiltelefon understøtter Bluetooth-funktion.

(II) Bluetooth-udgangseffekt er forskellige for forskellige telefoner. For at få den bedste samtale kvalitet, afstanden mellem mobiltelefonen og apparatet skal være inden for 3m. Og lad være med at lægge noget metalobjekter eller andre genstande mellem mobiltelefonens og apparatets spor .

• PARRING

- 1) På mobiltelefonen skal du vælge Bluetooth-opsætningen. (Se venligst brugervejledningen til din mobiltelefon om, hvordan du betjener Bluetooth.)
- 2) "CAR KIT" skal vises i listen på din mobiltelefon, vælg venligst "BP 170 BT" og indtast derefter "0000" adgangskoden. Hvis det har brug for et kodeord.
- 3) Når parringen lykkedes, vises BT-mærket på LCD

• Besvar / afvis et indgående opkald

Når et opkald kommer ind. Tryk på  knappen

for at besvare opkaldet. Tryk på  knappen for at afvise opkaldet.

• Afvis et opkald



Når du er færdig med en samtale, tryk på  knappen for at afvise dette opkald.

• Kontrol af telefonbog / modtaget / opkald / ubesvaret opkald (til Android og Iphone mobile)

Tryk på **SRC**-knappen, den vil vise "PHONE" på displayet. Tryk på  knappen, den vil vise BOOK på LCD'et. Tryk derefter flere gange for at vise elementer som nedenfor:

BOOK --- RECEIVED --- DIALED --- MISSED --- PHONE

(Telefonbog -> Modtaget -> Opkald -> Ubesvaret -> Telefon)

I hvert element kan du bruge  knappen eller  knappen for at kontrollere tilsvarende nummer.

Bemærk! I første omgang modtager din mobil en besked om, at enheden skal besøge din mobil via Bluetooth. Du skal acceptere og trykke på "JA" for at bekræfte.

(Bemærk: Det er nødvendigt, at telefonnummeret er i telefonen ikke på SIM-kortet).

• Opkald

1) Gør et udgående opkald ved at indtaste telefonnummeret manuelt.

Tryk på **SRC**-knappen, den vil vise "PHONE" på displayet. Tryk og hold tasten  nede. LCD'et bliver blankt. Derefter kan du indtaste telefonnummer og trykke på knappen for at bekræfte opkaldet. (Bemærk: Hvis du

indtastede forkerte tal. Tryk på  knappen, for at annullere forkerte tal.)

På frontpanelet findes 1 ~ 6 cifre og følgende knapper 0/7/8/9 / * / # med følgende funktioner:

0: DISP-knap.

7: EQ:

8: 

9: 

*: tryk og hold 5 knappen i 2 sekunder.

#: tryk og hold 6 tasten i 2 sekunder.

1) Genopkald til et udgående opkald

Tryk på **SRC**-knappen, den vil vise "PHONE" på displayet. Tryk og hold knappen nede for 2 Sekunder og det vil genoprette det sidste telefonnummer.

2) Gør et udgående opkald fra telefonbogen / modtaget / opkald / ubesvaret opkald (til Android og Iphone mobil)



- Se venligst "**Tjek telefonbog / modtaget / opkald / ubesvaret opkald**", og vælg derefter et telefonnummer. Tryk på tasten for at ringe op.

Bemærk: Hvis der er 2 stk SIM-kort i din mobiltelefon. Når du ringer op et opkald fra apparatets frontpanel. Opkaldet bliver udvalgt fra standardkortet (eller ved at bruge et andet kort, hver gang ringes op).

- **Overfør opkaldet mellem mobiltelefon og apparat**

Under taletilstanden kan du trykke på  knappen (22), for at overføre telefonopkaldet mellem mobiltelefonen og apparatet.

- **Bluetooth-lyd (A2DP-funktion)**

Tryk på SRC-knappen (4), den vil vise "PHONE" på displayet. Tænd derefter musikafspilleren på din mobiltelefon og afspil en sang. Lyden kommer ud af apparatets højttaler. Tryk på  knappen (19) på apparatets frontpanel for at sætte pause / afspille sangen. Tryk på  knappen (12) eller  knappen (8) for at vælge næste / forrige sang.

Tilslut / afbryd Bluetooth

Tryk og hold SRC-knappen nede i 2 sekunder for at tilslutte / afbryde Bluetooth



FUNCTION KEY & CONTROL

1. : Tænd / sluk-knap.
2. VOL +: Lydstyrke op-knappen.
3. BAND: For at vælge FM1 / FM2 / FM3 / AM1 / AM2 bånd i RADIO-tilstand.
4. : I RADIO-tilstand: Tryk kort på det for at søge ned funktion. Trykke Og hold den til manuel nedtur.
I CD / MP3 / WMA-tilstand: Tryk kort på det for at springe over det foregående spor / fil. Tryk og hold den nede for hurtig omvendt.
5. VOL-: Volumen ned-knap.
6. EQ: Det er EQ-knappen.
7. 2 SCN: I RADIO-tilstand: Nummer 2. Se side 11 STATIONOPLAGNING.
I MP3 / WMA-tilstand: Tryk på tænd / sluk SCANNING-funktionen.
8. : I RADIO-tilstand: Nummer 1. Se side 11 STATIONOPLAGNING
I MP3 / WMA-tilstand: Tryk for at sætte pause / genoptage afspilning.
9. 4 RDM: I RADIO-tilstand: Nummer 4. Se side 11 STATIONOPLAGNING
I MP3 / WMA-tilstand: Slå til / fra tilfældig funktion.
10. 5 DIR-: I RADIO-tilstand: Nummer 5. Se side 11 STATIONOPLAGNING
I MP3 / WMA-tilstand: Tryk på den tilbage til forrige mappe.
Det er nøglen i BT-tilstand. *)
11. SRC: Det er SRC-funktion.
12. : Tryk på den for at slå lyden til / fra
13. : I RADIO-tilstand: Det er TS-funktion. Se side 11 AUTOMATISK OPBEVARING OG PROGRAM SCANNING
I MP3 / WMA-tilstand: Det er filsøgningsfunktion. (Se side 12).
I BT-tilstand. Det er funktion, se side 14: Ring ud.
14. SEL: Det er det samme som MENU-knappen. Reference side 9
15. : I RADIO-tilstand: Tryk kort på det for at søge ned funktion. Trykke Og hold den til manuel opvågning.
I CD / MP3 / WMA-tilstand: Tryk kort på det for at springe over næste spor / fil. Tryk og hold den nede for hurtig fremad.

GENERELLE OPLYSNINGER

Strømforsyningskrav	: DC 12 volt, negativ jord
Chassis Dimensioner	: 178 (W) x 160 (D) x 50 (H)
Tone Kontrol	
- Bas (ved 100 Hz)	: ± 10 dB
- Diskant (ved 10 kHz)	: ± 10 dB
- Maksimal udgangseffekt	: 4x40 watt
- Nuværende afløb	: 10 ampere (maks.) (For normal strømversion)

RADIO

FM

Frekvensdækning	87,5 til 108 MHz
IF	10,7 MHz
Følsomhed (S / N = 30dB)	4µV
Stereoseparation	> 25dB

AM (MW)

Frekvensdækning	522 til 1620 kHz
IF	450 kHz
Følsomhed (S / N = 20dB)	36 dBuV

Inden du går gennem tjeklisten, skal du kontrollere ledningsforbindelsen. Hvis et af problemerne fortsætter, efter at tjeklisten er foretaget, skal du kontakte din nærmeste serviceforhandler.

Fejl	Årsag	Løsning
Ingen strømforsyning.	Bilens tændingsafbryder er ikke tændt.	Hvis strømforsyningen er tilsluttet biltilbehørs kredsløb, men motoren ikke bevæger sig, skal du skifte tændingsnøglen til "ACC".
	Sikringen er sprunget.	Udskift sikringen.
Disken kan ikke indlæses eller udløses.	Tilstedeværelse af cd-disk inde i afspilleren.	Fjern disken i afspilleren, og læg derefter en ny.
	Sæt disken i omvendt retning.	Indsæt cd'en med etiketten vendt opad.
	CD'en er ekstremt beskidt eller forurenset.	Rengør disken eller prøv at afspille en ny.
	Temperaturen inde i bilen er for høj.	Nedkøl eller vent indtil omgivelsestemperaturen vender tilbage til normal.
	Kondensation.	Lad afspilleren slukke i en time og prøv igen.
Ingen lyd.	Lydstyrken er mindst.	Juster lydstyrken til et ønsket niveau.
	Ledninger er ikke korrekt tilsluttet.	Kontroller ledningsforbindelsen.
Lyden hopper.	Installationsvinklen er mere end 30 grader.	Juster installationsvinklen under 30 grader.
	Disken er ekstremt beskidt eller defekt.	Rengør cd'en, og prøv derefter at afspille en ny.
Funktionsknapperne virker ikke	Den indbyggede mikrocomputer virker ikke korrekt på grund af støj.	Tryk på RESET. Frontpanelet er ikke korrekt monteret på plads.
Radioen virker ikke. Radioens automatiske valg virker ikke.	Antennekablet er ikke tilsluttet.	Sæt antennekablet fast.
	Signalerne er for svage.	Vælg en station manuelt.

ÍNDICE

Manuseamento	143
Localização dos botões	143
Ligar/desligar o aparelho	144
Silenciador	144
Remoção do painel frontal	144
Regulação do volume de som.....	144
Ligar/desligar REG	144
Volume TA.....	144
Ligar/desligar LOC.....	144
Modo estéreo/mono	144
Ligar/desligar o sinal sonoro	145
ÁREA	145
EQ.....	145
Visualização de informação	145
Ajuste da hora	145
Mostrador LCD	145
Entrada auxiliar.....	145
Função de reset	145
Manuseamento do rádio	146
Seleção do modo de rádio	146
Seleção da frequência	146
Seleção da estação de rádio	146
Memorização automática e “scan” de programas	146
Memorização manual de estações e seleção de estações pré-configuradas	146
Manuseamento do RDS (Radio Data System)	147
Manuseamento de USB.....	148
Manuseamento do TF	149
Manuseamento do Bluetooth.....	150
Controlo remoto	152
Especificação	153
Deteção e eliminação de falhas	154

Declaração de conformidade

A Blaupunkt Competence Center Car Multimedia-Evo Sales GmbH declara que o presente aparelho está conforme com os requisitos principais e as respetivas disposições da diretiva 2014/53/CE.

A declaração de conformidade pode ser consultada na Internet no sítio www.blaupunkt.com



Declaração de conformidade com a diretiva respeitante à disponibilização de equipamentos de rádio 2014/53/CE

Declaração de conformidade com a diretiva RoHS 2011/65/CE.

Garantia

As condições da garantia podem ser descarregadas da página www.blaupunkt.com

Garantia

Em caso da necessidade de usar os serviços de reparação no âmbito de garantia, a informação relativa aos parceiros que prestam assistência técnica pode ser encontrada no sítio www.blaupunkt.com

Manuseamento

Localização dos botões

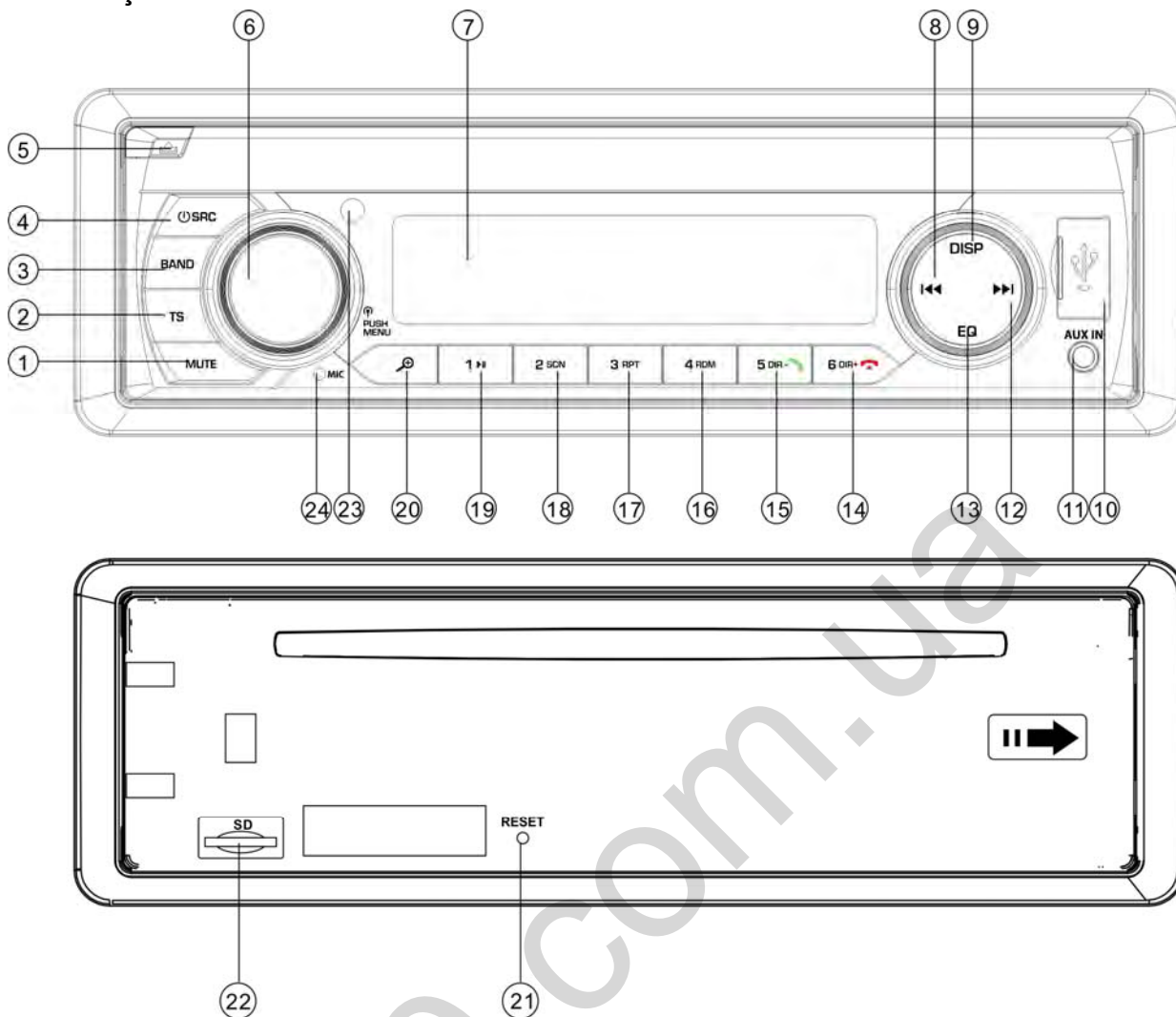

1. Botão MUTE (SILENCIADOR)
2. Botão TS
3. Botão de banda (BAND)
4. Botão "SRC" (fonte)
5. Botão "▲" (libertação do painel)
6. Botão volume/menu (VOL/MENU)
7. Mostrador LCD
8. Botão "◀◀" (PROCURA PARA TRÁS)
9. Botão de visualização (DISP)
10. Porta USB
11. Entrada AUX-IN
12. Botão "▶▶" (PROCURA PARA FRENTE)

13. Botão de equalizador (EQ)
14. Botão "6 DIR+ / 🔊" *
15. Botão "5 DIR- / 🔊" *
16. Botão "4 RDM" (procura aleatória)
17. Botão "3 RPT" (repetição)
18. Botão "2 SCN" (scan)
19. Botão "1" ▶▶
20. Botão "🔍" (procura de ficheiros MP3)
21. Botão RESET
22. Porta de cartões TF
23. SENSOR DE INFRAVERMELHOS
24. MICROFONE

Manuseamento

Localização dos botões

Ligue o aparelho premindo o botão **⏻**(4). O sistema entrará em funcionamento. Prima e mantenha premido por 2 segundos o botão **⏻** (4) para desligar o aparelho.

SILENCIADOR

Prima por um instante o botão **MUTE** (1) para silenciar o som. Volte a premir este botão para restituir o som.

REMOÇÃO DO PAINEL FRONTAL

Pressione o botão de libertação **🔑** (5) para desligar o painel frontal removível.

REGULAÇÃO DO VOLUME

Prima por um instante o botão **MENU** (4) para seleccionar o modo de regulação desejado. O modo de regulação pode ser alterado na seguinte ordem:

-BASS-TRE-BAL-FAD-EQ-XBASS-BEEP-DX-STEREO-CLOCK-AREA

TRE: Sons agudos

BAL: Balanço

FAD: Fading

EQ: Equalizador de som

DX: Distância

Girando o botão áudio (19) poderá ajustar a qualidade direta do som ou das suas configurações.

Prima e mantenha premido por 2 segundos o botão **MENU** (4) para passar ao menu do RDS - ver abaixo:

AF-TA-TA VOL-REG-EON

AF: Frequências alternativas

TA: Informação relativa ao trânsito

TA VOL: Volume da informação

relativa ao trânsito

EON: Informação sobre programas de outra estação (Enhanced Other Network)

EQ (Equalizador de som)

Prima o botão por um instante para seleccionar um dos seguintes modos EQ,

pré-configurados:

CLASSICS—ROCK—POP—FLAT—EQ OFF

XBASS

Prima e mantenha premido por 2 segundos o botão EQ para ativar a função XBASS. Volte a pressionar e mantê-lo premido para a desativar.

Ligar/desligar o sinal sonoro (BEEP):

O rádio de automóvel está dotado de dois modos de sinais sonoros. Gire o botão de volume para seleccionar um deles.

- Modo **de sinal sonoro ligado (Beep on)**: Premir qualquer um botão provocará a emissão de um sinal de confirmação.

- Modo **de sinal sonoro desligado (Beep off)**: Premir qualquer um botão provocará a desativação do sinal de emissão.

LOC/DX:

Girar o botão de áudio (6) nesta função levará à ativação/desativação da localização. Quando o aparelho estiver a funcionar no modo LOC, a sensibilidade de receção durante a procura de estações da rádio será menor. Isto quer dizer que só conseguirá receber as estações que garantem uma boa qualidade de receção. Todas as estações de baixo nível de som serão ignoradas. Quando o aparelho estiver a funcionar no modo DX, a sensibilidade de receção durante a procura de estações da rádio será maior. Isto quer dizer que o rádio poderá receber o sinal de um maior número de estações.

ESTÉREO/MONO: Girar o botão de áudio (6) nesta função permite seleccionar o modo ESTÉREO ou MONO do som. No modo

Manuseamento

ESTÉREO poderá receber o sinal estéreo na banda FM. No modo MONO as estações transmissoras em estéreo serão convertidas para o modo mono. Nalguns casos quando o sinal recebido é de má qualidade, a seleção do modo MONO permite diminuir o nível de ruído.

RELÓGIO

A opção de relógio (CLOCK) encontra-se no **ÁREA (AREA):**

Na opção AREA, no menu podem ser seleccionadas as regiões EUR/EUA/LAT.

Volume TA: Esta função permite definir o volume mínimo da informação relativa ao trânsito. O intervalo de regulação é 10–43. O valor pré-definido é 21. Gire o botão de volume para ajustar o volume da informação relativa ao trânsito.

Ligar/desligar REG

Uma vez ativada a função AF, pode ser utilizado o menu SEL para ativar ou desativar o modo de região geográfica na opção REG. Algumas estações mudam por um certo período de tempo os seus programas da transmissão normal para a transmissão regional. Em caso de ativação da função de região geográfica o programa atualmente ouvido não será alterado.

Ativação/ desativação de EON:

A função EON pode ser ativada/desativada no menu SEL. A função EON está ativada como pré-definida.

VISUALIZAÇÃO DE INFORMAÇÃO

Prima o botão **DISP** (9) para visualizar por 5 segundos a hora no mostrador. Depois de passado este tempo, o mostrador voltará a mostrar a informação.

AJUSTE DA HORA

(1) Configuração manual:

menu SEL. Existe a possibilidade de escolher o formato de 12 ou 24 horas.

Atenção: Em caso da seleção da região EUR (EUA ou LAT) na opção AREA (área geográfica), o relógio será automaticamente configurado no formato de 24(12). No entanto, se quisermos usar o formato de 12(24) na região EUR (EUA ou LAT), teremos de formatar obrigatoriamente o relógio.

Prima e mantenha premido por 2 segundos o botão **DISP**. O valor da hora começará a piscar. Prima o botão **▶▶ / ◀◀** para seleccionar o valor das horas. Prima por um instante o botão **DISP** para alterar o valor dos minutos. Pode igualmente usar o botão **▶▶/◀◀** para seleccionar o valor dos minutos. Depois, volte a premir o botão **DISP** para confirmar.

(2) Sincronização da hora de acordo com a estação RDS:

Tal função permite receber a transmissão da estação RDS de boa qualidade (o símbolo AF no mostrador LCD não está a piscar). Passados uns minutos a hora será sincronizada de acordo com o valor correto transmitido pelo sinal da estação. (Atenção: Algumas estações RDS não têm esta funcionalidade).

MOSTRADOR LCD

Permite visualizar no mostrador a frequência atual e as funcionalidade ativadas.

ENTRADA AUXILIAR

O aparelho pode ser ligado a um reproduutor portátil através da entrada **AUX IN** (11). Pressione o botão **SRC** para seleccionar o modo **AUX** quando ao aparelho já tiver sido ligada uma fonte externa do sinal áudio.

FUNÇÃO DE RESET

O botão **RESET** (21) deve ser premido com

Manuseamento

a ponta de uma caneta ou um pedaço de metal fino.

O botão **RESET** é ativado pelos seguintes motivos:

- Depois da instalação inicial do aparelho quando toda a cablagem já foi ligada.
- Quando nenhum botão funcional funciona.
- No mostrador aparece o símbolo de erro.

Atenção: Premindo o botão **RESET** (21) não levará ao funcionamento do aparelho. Utilize um tampão de algodão embebido em álcool isopropílico para limpar a entrada no painel frontal.

MANUSEAMENTO DO RÁDIO

• SELEÇÃO DO MODO DE RÁDIO

Prima o botão **SRC** (4) para selecionar o modo de rádio. No mostrador aparecerá o modo do rádio, assim como a banda e a sua frequência memorizadas.

• SELEÇÃO DA BANDA DE RÁDIO

Depois de ativado o modo do rádio, prima o botão **BAND** (3) para selecionar a banda procurada.

A banda do rádio pode ser alterada na seguinte ordem:

→FM1→ FM2→ FM3 → MW1(AM1)→ MW2(AM2)→

• SELEÇÃO DA ESTAÇÃO

Prima por um instante o botão **▶▶** (12) ou **◀◀** (8) para ativar a função de procura automática. O rádio procurará automaticamente a estação (no sentido ascendente e descendente). Prima e mantenha premido o botão por 2 segundos até no mostrador aparecer a comunicação **"MANUAL"** (modo manual) o que significa a seleção do modo manual de sintonização. Este modo permite saltar gradualmente as

frequências seguintes (no sentido ascendente e descendente) até ser encontrada a estação desejada. Se durante 5 segundos ambos os botões não forem premidos, o rádio voltará ao modo de sintonização automática e no mostrador aparecerá a comunicação **"AUTO"**.

• MEMORIZAÇÃO AUTOMÁTICA E "SCAN" DE PROGRAMAS

- Memorização automática

- Prima e mantenha premido por 2 segundos o botão **TS** (2) para que o rádio comece a procurar as frequências a partir de 87,5 Mhz e verifique a qualidade do sinal até terminar um ciclo de procura. A seguir algumas estações, com o sinal mais forte, serão memorizadas nos números de botões pré-definidos, relacionados com a banda FM3. O primeiro ciclo funciona no modo LOCAL (local) e procura estações com o sinal de receção mais forte. Se encontrar menos de 6 estações, o rádio realizará a segunda procura no modo LOCAL OFF.

- "Scan" de programas

Prima por um instante o botão **TS** (2) para fazer o scan das estações pré-selecionadas. O rádio parará por 5 segundos num dado número, pré-configurado, sem baixar o volume.

• MEMORIZAÇÃO MANUAL DE ESTAÇÕES E SELEÇÃO DE ESTAÇÕES PRÉ-CONFIGURADAS

Prima e mantenha premido por 2 segundos um dos botões associados às estações de rádio memorizadas (1-6) para receber o sinal da mesma. A estação atualmente tocada será memorizada sob nesse botão numérico. Prima por um instante o botão da estação memorizada (1-6) para ouvir diretamente o sinal transmitido desta estação e memorizado no número de programação associado.

MANUSEAMENTO DO RDS (RADIO DATA SYSTEM)

- O modo RDS é ajustado na opção AF no menu do sistema. Gire o botão áudio para ativar ou desativar a função AF. Depois de cada ativação da função AF, no mostrador aparecerá o símbolo "**AF**". O nome do programa será visualizado durante a receção do sinal da estação RDS. O símbolo "**AF**" começa a piscar quando a qualidade do sinal transmitido se deteriora. No hora de receção do sinal de emergência, no mostrador aparecerá a comunicação "**ALARME**" e o nível da saída de som será automaticamente ajustado ao nível da saída pré-configurado - caso o controlo do volume de som tenha sido ajustado ao nível mínimo.
- **Manuseamento de programas regionais**

Após a ativação da função AF na opção REG do menu do sistema. Girar o botão áudio permite ativar ou desativar a função REG. Depois de desativada a função AF não é possível desativar a função REG. Algumas estações mudam por um certo período de tempo os seus programas da transmissão normal para a transmissão regional. Em caso de ativação da função de região, o programa atualmente ouvido não será alterado. Depois de desativada a função de região geográfica, será possível passar a receber o sinal transmitido da estação regional.
- **Audição de informação relativa ao trânsito**

A alteração da posição do botão áudio na posição TA do menu do sistema permitirá ativar ou desativar a função TA.

A seleção do modo TA permite receber a informação relativa ao trânsito:

Se o aparelho funcionar no modo de CD (MP3) ou AUX, realizar-se-á a comutação temporária para o modo do rádio.

Se a função EON detetar a informação relativa ao trânsito noutra programação, o aparelho comutará temporariamente para a estação relacionada com a função EON.

Se o volume de som se encontrar abaixo do valor do limiar, será aumentado até este valor.

A ativação do modo **TA** causa a ativação da função **TA** para um segmento singular. Na hora de receção do sinal da estação TP a função TP será ativada para um segmento singular.

Função de interrupção TA

A comutação da função TA para STOP anula a receção da informação atual relativa ao trânsito (a opção TA no menu RDS possui

apenas as funções de ativar/desativar quando não é ouvida nenhuma estação). Em caso da receção da estação TA, numa opção adequada TA no menu aparecem as opções ligar/stop/desligar). No entanto isso não leva à desativação do modo **TA**.

Pode igualmente ocorrer a comutação accidental para o modo **EON TA** quando a informação **EON TA** já era recebida na estação atualmente selecionada e o rádio entrou no modo de receção do sinal desta estação **EON**, mas a distância demasiado grande da estação **EON** impede a receção do sinal. Nesta situação o rádio voltará a tocar a estação atualmente selecionada. O exemplo acima demonstra a situação em que o utilizador ouve um programa inadequado ou ocorreu uma ativação instantânea do modo de silenciador. Os dados utilizados pela função RDS são PI, PS, AF, TP, TA, EON i PTY.

PS: Nome do programa

Manuseamento

Nome da estação apresentada em forma de caracteres alfanuméricos.

AF: Frequências alternativas

Lista das frequências de estações que emitem o mesmo programa.

TP: Identificação do programa com a informação sobre o trânsito

Dados de identificação provenientes das estações que emitem a informação relativa ao trânsito.

TA: Identificação de informação sobre o trânsito

Dados de identificação que sinalizam a emissão ou a não emissão de informação relativa ao trânsito.

EON: Informação sobre programas de outra estação

(Enhanced Other Network)

Informação transmitida nas funções PI, AF, TP, TA, etc. relativa a outros programas emitidos por outras estações que não a atualmente ouvida.

MANUSEAMENTO DO REPRODUTOR USB

A porta USB (10) encontra-se no painel frontal do aparelho. Serve para ligar os controladores USB (10).

Uma vez inserido na porta o dispositivo USB, o aparelho procurará os ficheiros MP3/MWA nele gravados e começará a reproduzi-los. Se o dispositivo USB já está instalado no controlador, prima o botão **SRC** (4) até no mostrador aparecer o símbolo do modo USB.

SELEÇÃO DE FICHEIROS

Prima o botão **◀◀** (8) ou **▶▶** (12) para

saltar para um ficheiro anterior ou seguinte. No mostrador aparecerá o número do ficheiro.

Prima e mantenha premido o botão **▶▶** (12) ou **◀◀** (8) para avançar ou recuar os

ficheiros. Ao libertar um dado ficheiro, começará a reprodução.

PARAGEM DA REPRODUÇÃO

Prima o botão **▶||** (19) para parar a reprodução. Volte a premir este botão para continuar a reprodução.

REPRODUÇÃO COM SCAN DE TODOS OS FICHEIROS

Pressione o botão **SCN** (18) para reproduzir os primeiros segundos de cada ficheiro. Volte a premir este botão para parar a reprodução com scan e continuar a reprodução normal.

FUNÇÃO DE REPETIÇÃO

Existem três variantes de repetição:

RPT all---RPT folder---RPT one (respetivamente: Repetir todos -> Repetir pasta -> Repetir um ficheiro)

Pressione o botão **RPT** (17) para seleccionar uma variante.

RPT all: Repete todos os ficheiros.

RPT folder: Repete todos os ficheiros da pasta.

RPT one: Repete uma música.

REPRODUÇÃO ALEATÓRIA DE TODOS OS FICHEIROS

Prima o botão **RDM** (16) para reproduzir todos os ficheiros na ordem aleatória. Volte a premir este botão para desativar a função da reprodução aleatória.

SELEÇÃO DA PASTA NO SENTIDO ASCENDENTE/DESCENDENTE

Prima o botão **DIR-** (15) lub **DIR+** (14), para saltar para uma pasta inferior ou superior. Os botões **DIR-** (15) ou **DIR+** (14) não ativarão nenhuma função se o disco com os ficheiros MP3 não contiver nenhuma pasta.

Manuseamento

SELEÇÃO DE FICHEIROS ATRAVÉS DO BOTÃO AS/PS

Prima o botão **AS**. Isto ativará o modo de " procura do número do ficheiro". Gire o botão (6) para seleccionar o número do ficheiro desejado e a seguir prima o botão (6) para confirmar a sua seleção. O aparelho procurará um ficheiro selecionado e começará a reproduzi-lo. É também possível procurar os ficheiros diretamente através dos botões numéricos:

M1-M6: 1-6

BANDA (BAND): 7

◀◀: 8

▶▶: 9

DISP: 0.

Em caso de seleção do número do ficheiro, o aparelho esperará uns segundos pelo botão (6). Depois de passados alguns segundos, o aparelho procurará o ficheiro mesmo que o botão (6) não tenha sido premido.

Atenção:

1. O aparelho suporta apenas os dispositivos USB padronizados homologados pela Microsoft.
2. O reprodutor USB MP3 não é um dispositivo padronizado, o que quer dizer que diferentes marcas e diferentes modelos têm os seus próprios padrões. Portanto o nosso aparelho não suportará todos os reprodutores MP3.
3. Em caso da ligação de um reprodutor MP3 dotado de uma pilha normal (não sendo um acumulador), primeiro a pilha deve ser retirada do reprodutor e depois o mesmo pode ser ligado ao dispositivo USB. Caso contrário pode ocorrer o rebentamento da pilha.

ATENÇÃO

Não se deve ligar o reprodutor ao aparelho principal se no dispositivo USB foram gravados ficheiros importantes. O manuseamento incorreto do

reprodutor pode levar à perda dos mesmos. A nossa empresa não assume responsabilidade pela perda destes dados.

MANUSEAMENTO DO TF

A porta TF (22) encontra-se no painel frontal do aparelho.

Uma vez ligado o cartão TF à porta TF, o aparelho procurará os ficheiros MP3/WMA nele gravados e começará a reproduzi-los. Este mecanismo funciona de modo igual à operação de reprodução de MP3/WMA acima descrita.

No caso de operação noutro modo, premir o botão **SRC** (4) permitirá passar ao modo SD.

MODOS DE DESCODIFICAÇÃO DE MP3/WMA SUPORTADOS

O aparelho principal suporta os seguintes modos de decodificação dos ficheiros MP3/WMA (Windows Media Audio).

Padrão	Velocidade de transmissão de dados (kB/s)	Modos suportados
MPEG1 Audio Layer 3 (44,1 kHz)	32, 48, 64, 96, 128, 192, 256, 320	Estéreo
Windows Media Audio (44,1 kHz)	64, 96, 128, 192	Estéreo

O modo USB suporta:

1. Pasta: 500 máx.
2. Ficheiro: 999 máx.
3. Profundidade da pasta: 8 camadas
4. Tamanho: 32 GB

ATENÇÃO

Não se deve ligar o dispositivo USB ou o

Manuseamento

cartão TF ao aparelho principal se nos mesmos foram gravados ficheiros importantes. Não se deve igualmente reproduzir os discos CD-R/RW que têm gravados ficheiros importantes. O manuseamento incorreto do reproduzidor pode levar à perda dos mesmos. A nossa empresa não assume responsabilidade pela perda destes dados.

MANUSEAMENTO DO BLUETOOTH*)

● PRÉ-EMPARELHAMENTO DE DISPOSITIVOS NO MODO BLUETOOTH

(i) Em caso da utilização da função Bluetooth, verifique se o seu telemóvel suporta esta função.

(ii) Diferentes tipos de telemóveis utilizam diferentes parâmetros de potência de emissão. Recomenda-se que a distância entre o telemóvel e o aparelho não seja superior a 3 m, permitindo-se assim assegurar uma melhor qualidade da ligação. Não se devem colocar quaisquer elementos metálicos ou obstáculos na faixa de emissão entre o telemóvel e o aparelho.

● EMPARELHAMENTO

1) Selecione a opção de configuração de Bluetooth



2) do seu telemóvel. (A informação relativa à utilização do dispositivo USB poderá encontrar nas instruções juntas ao seu telemóvel).

2) Na lista visualizada no telemóvel deverá aparecer a opção "CAR KIT" (kit de automóvel).

Selecione "BP 170 BT" e a seguir introduza a senha "0000". Se a mesma for requerida.

3) Uma vez emparelhados os dispositivos, no mostrador LCD aparecerá o símbolo BT.

● Receção/rejeição de chamadas

Para receber um chamada telefónica prima o botão . Premindo o botão  rejeitará a chamada.

● Terminar chamada

Depois de acabar a chamada, prima o botão , para se desligar.

● Consulta da lista telefónica/ chamadas atendidas/ realizadas/ não atendidas (refere-se aos telemóveis com o sistema Android e iPhones)

Prima o botão **SRC** para que no mostrador apareça a comunicação "PHONE" (telefone). Prima o botão  para que no mostrador apareça a comunicação "BOOK" (lista telefónica). Premindo seguidamente o botão serão visualizadas, respetivamente, as seguintes opções:

BOOK---RECEIVED---DIALED---MISSED---PHONE (Lista telefónica -> Chamadas atendidas -> Chamadas realizadas -> Chamadas não atendidas -> Telefone)

Premindo o botão **▶▶** ou **◀◀** em cada destas opções permitirá a consulta de números que a elas foram associados.

Atenção: Após a primeira ligação ao rádio, no seu telemóvel aparecerá a informação relativa à referida ligação. Terá de autorizá-lo e premir "YES" (Tak) para confirmar.

(Atenção: É importante que o número de telefone esteja gravado na memória do telefone e não no cartão SIM).

Manuseamento

● Realização da chamada

1) Realização de chamadas através de introdução manual do número de telefone

Prima o botão **SRC** para que no mostrador apareça a comunicação "PHONE" (telefone).

Prima e mantenha premido o botão .

O mostrador LCD estará completamente vazio. Agora pode inserir o número de telefone e premir o botão  para confirmar a seleção do número introduzido. (Atenção: Em caso da introdução de um número

incorreto, prima o botão  para anular

os dígitos incorretos.)

No painel frontal estão situados os números 1-6 e os botões 0/7/8/9/*/# a que foram associadas as seguintes funções:

0: Botão de visualização (DISP)

7: EQ:

8: 

9: 

*: Prima e mantenha premido por 2 segundos o botão (5).

#: Prima e mantenha premido por 2 segundos o botão (6).

1) Realização de uma nova chamada telefónica

Prima o botão **SRC** para que no mostrador apareça a comunicação "PHONE" (telefone).

Prima e mantenha premido o botão  por 2 segundos,

para voltar a seleccionar o último número de telefone.

2) Chamada para o número constante da lista telefónica/ chamadas atendidas/ realizadas/ não atendidas (refere-se aos telemóveis com o sistema Android e iPhones)

- Passe à opção "Consulta da lista telefónica/ chamadas atendidas/

realizadas/ não atendidas" e a seguir seleccione o número de telefone procurado. Prima o botão  para seleccionar o número.



Atenção: Se no seu telemóvel se encontrarem dois (2) cartões SIM, durante a realização da chamada telefónica através do painel frontal do aparelho será seleccionado o cartão pré-definido (ou surgirá o pedido para definir o cartão do qual será realizada a chamada).

● Transferência de chamadas telefónicas entre o telemóvel e o aparelho

No modo de chamada pode ser premido o botão  (20) para transferir a chamada entre o telefone e o rádio.

● Transmissão de som através de Bluetooth (função A2DP)

Prima o botão **SRC** (4) para que no mostrador apareça a comunicação "PHONE" (telefone). A seguir ligue o reproduutor de música no telemóvel para iniciar a reprodução de uma dada música. O som será transmitido pelo altifalante integrado no

dispositivo. Prima o botão  (19) que se encontra no painel frontal para parar/continuar a reprodução da música. Prima o botão  (12) ou  (8) para seleccionar a música seguinte/anterior.

Ligar/desligar Bluetooth

Prima e mantenha premido por 2 segundos o botão **SRC** para ligar/desligar o dispositivo Bluetooth.

CONTROLO REMOTO



BOTÕES FUNCIONAIS E DE COMANDO

1. : Botão de ligar/desligar alimentação
2. VOL+ : Botão de aumentar o volume de som.
3. BAND: Permite selecionar a banda FM1/FM2/FM3/MW1/MW2 no modo de RÁDIO.
4. : No modo de RÁDIO: Prima por um instante para procurar as funções no sentido descendente. Prima e mantenha premido para desligar manualmente. No modo MP3/WMA: Prima por um instante para saltar um ficheiro para trás. Prima e mantenha premido para recuar rapidamente.
5. VOL- : Botão de diminuir o volume de som.
6. EQ: Botão de equalizador do som.
7. 2 SCN: No modo de RÁDIO: Número 2. Ver Página 11 - MEMORIZAÇÃO DA ESTAÇÃO
No modo MP3/WMA: Prima para ligar/desligar a função de SCAN.
8. 1 : No modo de RÁDIO: Número 1. (Ver Página 11).
No modo MP3/WMA: Prima para parar/continuar a reprodução.
9. 4 RDM: No modo de RÁDIO: Número 4. (Ver Página 11).
No modo MP3/WMA: ativação/desativação da função de reprodução aleatória.
10. 5 DIR-: No modo de RÁDIO: Número 5. (Ver Página 11).
No modo MP3/WMA: Prima para voltar à pasta anterior.
É o botão se no aparelho foi ativado o modo Bluetooth. *)
11. SRC: É a função SRC (fonte do som).
12. : Prima para ativar o silenciador/restituir o som.
13. : No modo de RÁDIO: É a função TS (ver Página 11).
No modo MP3/WMA: É a função de procura. (Ver Página 12).
No modo BT: É responsável pela função descrita na página 14: realização de chamada telefónica.
14. SEL: É igual à do botão MENU. Ver Página 9.
15. : No modo de RÁDIO: Pressione por um instante para procurar uma dada função. Prima e mantenha premido, prima para encontrar a função manualmente.

ESPECIFICAÇÃO

INFORMAÇÃO GERAL

Exigências relativas à alimentação elétrica: Corrente contínua 12 V, terra negativo

Dimensões da base de fixação: 178 (compr.) x 97 (larg.) x 50 (alt.)

Controlo de sons puros

- Graves (a 100 Hz): ± 10 dB
- Agudos (a 10 kHz): ± 10 dB
- Potência máxima de saída: 4X40 W
- Consumo de energia: 10 A (máx.) (diz respeito à versão com a alimentação normal)

RÁDIO

		FM	
Intervalo de frequências			de 87,5 a 108 Mhz
IF		10,7 MHz	
Sensibilidade (S/N=30 dB)			4 μ V
Separação de canais estéreo		>25 dB	
		AM (MW)	
Intervalo de frequências			de 522 a 1620 kHz
IF		450 kHz	
Sensibilidade (S/N=20 dB)	36 dBuV		

Verifique as ligações de cabos antes de verificar a lista de controlo. Consulte o representante do fabricante mais próximo, caso depois de verificar a lista de controlo qualquer problema continue a existir.

Sintoma	Causa	Solução
Falta de alimentação elétrica.	Não foi ligada a ignição do automóvel.	Coloque a chave da ignição na posição "ACC", se a alimentação foi ligada ao circuito auxiliar do automóvel e o motor não tem rotações.
	O fusível está queimado.	Substitua o fusível.
Não se pode inserir ou retirar o disco.	No reproduzidor já se encontra um disco.	Primeiro retire o disco do reproduzidor e depois insira um novo.
	O disco foi inserido na posição incorreta.	Insira o disco de modo a que as inscrições se encontrem em cima.
	O disco compacto está sujo ou danificado.	Limpe o disco ou tente reproduzir outro.
	A temperatura dentro do veículo está demasiado alta.	Arrefeça o veículo ou espere até a temperatura voltar ao normal.
	Existência de vapor condensado.	Deixe o reproduzidor desligado por cerca de uma hora e tente novamente.
Não há som.	Foi selecionado o volume mínimo.	Adapte o volume ao nível desejado.
	Os cabos não foram corretamente ligados.	Verifique a ligação de cabos.
Interferências na reprodução do som.	O ângulo de fixação do aparelho é superior a 30 graus.	Ajuste o ângulo de modo a ser inferior a 30 graus.
	O disco compacto está sujo ou danificado.	Limpe o disco ou tente reproduzir outro.
Os botões operacionais não funcionam.	O microcomputador integrado funciona de modo incorreto devido ao ruído.	Pressione o botão de RESET. O painel frontal foi incorretamente fixado.
O rádio não funciona. A função de seleção automática de estações da rádio não funciona.	Não foi ligado o cabo de antena.	Ligue cuidadosamente o cabo de antena.
	O sinal é demasiado fraco.	Sintonize a estação de modo manual.

TARTALOMJEGYZÉK

Kezelés	157
A gombok kiosztása	157
Készülék ki-/bekapcsolása.....	158
Némítás	158
Előlap levétele	158
Hangerősség beállítása.....	158
REG ki-/bekapcsolása	158
TA hangerősség	158
LOC ki-/bekapcsolása	158
Sztereo/monó mód	158
Hangjelzés ki-/bekapcsolása	159
TERÜLET	159
EQ.....	159
Információk megjelenítése.....	159
Idő beállítása.....	159
Folyadékkristályos kijelző.....	159
Pótbemenet.....	159
Visszaállítás	159
Rádió kezelése	160
Rádió mód bekapcsolása	160
Sávszélesség kiválasztása	160
Rádiócsatorna kiválasztása	160
Csatornák szkennelése és automatikus elmentése	160
Csatornák kézi elmentése és az előre beprogramozott csatornák előhívása .	160
RDS (Radio Data System) kezelése ...	160
USB kezelése	162
TF kezelése	162
Bluetooth kezelése	163
Távírányítás	166
Jellemzők.....	167
Hibák felismerése és elhárítása...	168

Megfelelőségi nyilatkozat

A Blaupunkt Competence Center Car Multimedia-Evo Sales GmbH tanúsítja, hogy a készülék megfelel az alap és más követelményeknek, valamint a 2014/53/EK irányelv vonatkozó rendelkezéseinek.

A megfelelőségi nyilatkozat megtekinthető az alábbi honlapon: www.blaupunkt.com



2014/53/EK sz. Rádió- és távközlő
végberendezésekre vonatkozó irányelv
megfelelőségi nyilatkozata
2011/65/EU sz. RoHS irányelv
megfelelőségi nyilatkozata

Garancia

A garanciális feltételek az alábbi honlapról
tölthetőek le: www.blaupunkt.com

Garancia

Amennyiben garancia keretein belül történő
javításra van szüksége, úgy az Ön
országában ilyen szolgáltatást kínáló
szervizpartnerekre vonatkozó információ az
alábbi honlapon érhető el:
www.blaupunkt.com

Kezelés

A gombok kiosztása

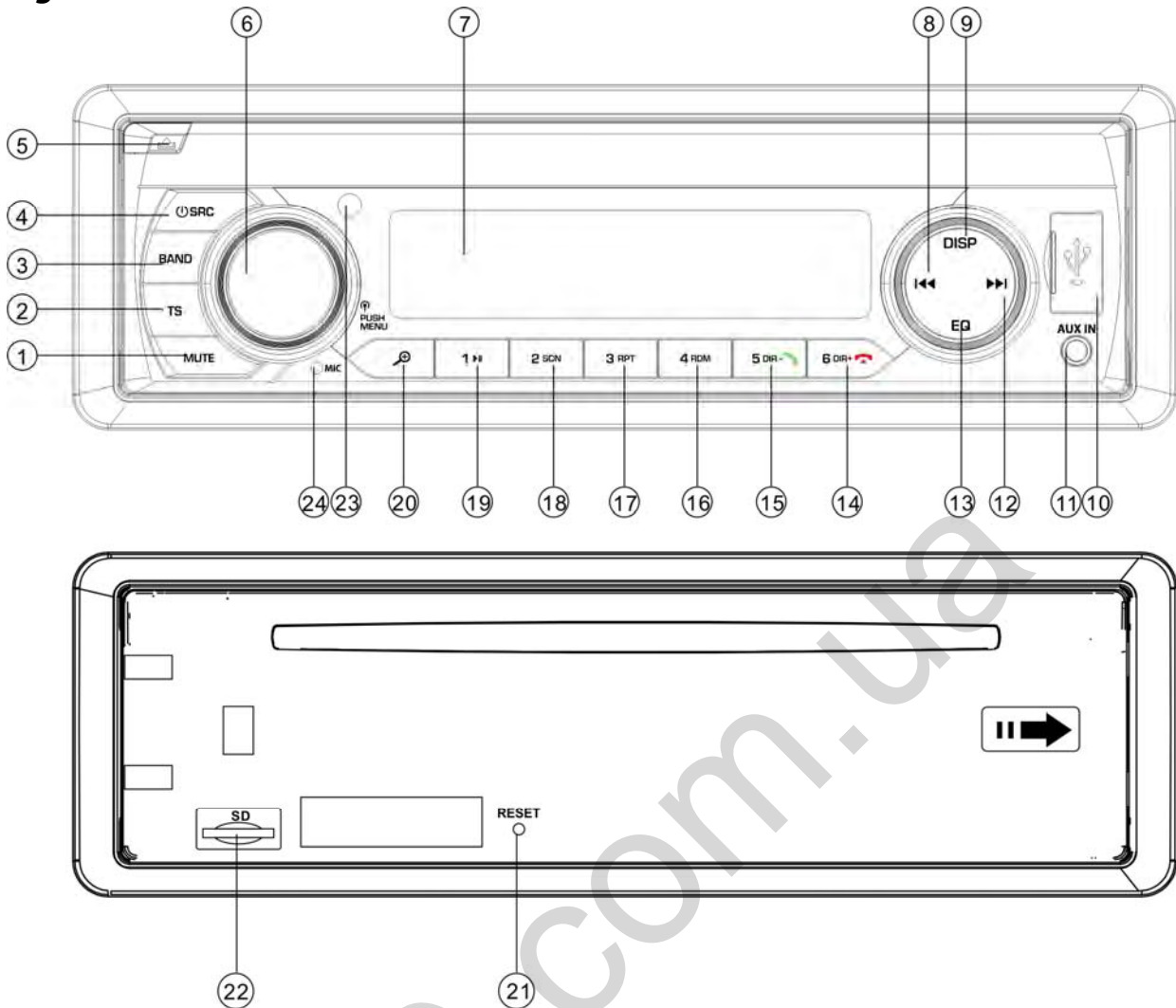

1. MUTE gomb (némítás)

2. TS Gomb

3. BAND gomb (sávszélesség)

4. SRC gomb/SRC (forrás)

5. ▲ gomb (előlap kioldása)

6. VOL/MENÜ gomb (hangerő/menü)

7. LCD kijelző

8. ⏪ gomb (KERESÉS LEFELÉ)

9. DISP gomb (kijelző)

10. USB csatlakozó

11. AUX-IN csatlakozó

12. ⏩ gomb (KERESÉS FELFELE)

13. Hangszínszabályozó gomb (EQ)

14. 6 DIR+/⏩ gomb *

15. 5 DIR-/⏪ gomb *

16. 4 RDM gomb (véletlenszerű keresés)

17. 3 RPT gomb (ismétlés)

18. 2 SCN gomb (szkennelés)

19. 1 ▶|| gomb

20. 🔍 gomb (MP3 fájlok keresése)

21. RESET gomb (visszaállítás)

22. TF kártya foglalat

23. INFRAVÖRÖS ÉRZÉKELŐ

24. MIKROFON

Indítsa el a készüléket a **⏻** (4) kapcsológomb megnyomásával. A rendszer elindul. A készülék kikapcsolásához a **⏻** (4) gombot tartsa lenyomva 2 másodpercig.

NÉMÍTÁS

Az audió kimenet némításához nyomja meg röviden a **MUTE** (1) gombot. A hang helyreállításához ismételten nyomja meg a gombot.

ELŐLAP LEVÉTELE

A levehető előlap kivételéhez nyomja meg a **⏻** kioldógombot (5).

HANGERŐSSÉG BEÁLLÍTÁSA

A keresett hangbeállítás kiválasztásához röviden nyomja meg a **MENU** gombot (4). A hangbeállítási menüt az alábbi sorrendben lehet előhívni:

-BASS-TRE-BAL-FAD-EQ-XBASS-BEEP-
DX-STEREO-CLOCK-AREA
TRE: Magas hangok
BAL: Balansz
FAD: Fader
EQ: Hangszínszabályozó
DX: Távolság

Az audió gomb (19) elforgatása teszi lehetővé a megfelelő hangminőség beállítását.

Az RDS menü előhívásához 2 másodpercig tartsa lenyomva a **MENU** gombot (4) - lásd:

AF-TA-TA VOL-REG-EON
AF: Alternatív frekvenciák
TA: Közlekedési információk
TA VOL: Közlekedési információk

hangereje

EON: Más rádióállomások programjaira vonatkozó információ (Enhanced Other Network)

EQ (Hangszínszabályozó)

Az EQ gomb rövid megnyomása az alábbi, előre beprogramozott EQ módok kiválasztását teszi lehetővé:

CLASSICS—ROCK—POP—FLAT—EQ OFF

XBASS

Az XBASS funkció bekapcsolásához az EQ gombot tartsa lenyomva 2 másodpercig. A funkció kikapcsolásához ismétlje meg a fenti lépést.

Hangjelzés ki-/bekapcsolása (BEEP):

Az autórádió két hangjelzési móddal van ellátva. A hangerősség szabályozó gomb segítségével válasszon a módok között.

- **bekapcsolt hangjelzés (Beep on):**

Mindegyik gomb lenyomását hangjelzés kíséri.

- **kikapcsolt hangjelzés (Beep off):**

Egyik gomb lenyomása sem eredményez hangjelzést.

LOC/DX:

Az audió gomb (6) elforgatása ebben a menüpontban a lokalizáció be-/kikapcsolását eredményezi. A LOC módban működő készülék rádiócsatornák keresésekor lecsökkenti az érzékenységet. Ez azt eredményezi, hogy csak a jó minőséget biztosító állomások kerülnek felismerésre. Mindegyik rossz minőségű állomást figyelmen kívül hagy a készülék. A LOC módban működő készülék rádiócsatornák keresésekor lecsökkenti az érzékenységet. Ez azt eredményezi, hogy nagyobb mennyiségű rádiócsatornát fog felismerni a rendszer.

SZTEREÓ/MONÓ: Az audió gomb (6) elforgatása ezen a funkción belül a SZTEREÓ és MONÓ módok kiválasztását teszi lehetővé. SZTEREÓ módban az FM sávon belül sztereó jel fogadható. MONÓ módban a sztereó rádióállomásokat a készülék monóra konvertálja. Némelyik

esetben, amikor a jelerősség gyenge, a MONÓ módba való átkapcsolás lehetővé teszi az interferencia lecsökkentését.

ÓRA

Az óra menüpont (CLOCK) a SEL menüben található. 12 és 24 órás mód választható ki. Figyelem: Amennyiben az EUR (USA vagy LAT) régiót választja ki az AREA menüben (földrajzi elhelyezés), úgy az óra automatikus 24(12) órás formátumra vált. Amennyiben az EUR (USA vagy LAT) régióban 12(24) órás formátumot szeretnénk használni, úgy szükséges lesz az óra ismételt beállítása.

TERÜLET (AREA):

Az AREA menüpontban választható ki az EUR/USA/LAT régió.

TA hangerősség: Ez a funkció teszi lehetővé a közlekedési információk minimális hangerejének beállítását. A beállítható értékek intervalluma: 10-43. Az alapértelmezett érték: 21. A hangerősség szabályozóval lehet a közlekedési információ hangerejét beállítani.

REG ki-/bekapcsolása

Az AF funkció bekapcsolása után vehető igénybe a SEL menü a földrajzi régió mód ki-/bekapcsolása érdekében a REG menüpontban. Némelyik rádióállomás időközönként normálról regionálisra módosítja az adást. A földrajzi régió bekapcsolása esetén az éppen lejátszott csatorna nem kerül módosításra.

EON ki-/bekapcsolása

Az EON funkciót a SEL menüben lehet ki- és bekapcsolni. Az EON funkció alapértelmezett beállításként be van kapcsolva.

INFORMÁCIÓK MEGJELENÍTÉSE

Az aktuális idő 5 másodpercen át tartó

kivetítéséhez a **DISP** gombot (9) nyomja meg. Az idő lejárata után a kijelző visszaáll a kivetített információra.

IDŐ BEÁLLÍTÁSA

(1) Kézi beállítás:

A **DISP** gombot tartsa lenyomva 2 másodpercig. Az időt jelző érték villogni kezd. Nyomja meg a **▶▶/◀◀** gombot a megfelelő idő beállításához. A percek megváltoztatásához röviden nyomja meg a **DISP** gombot. A kívánt percérték beállításához a **▶▶ / ◀◀** gomb is használható. A jóváhagyáshoz ismét nyomja meg a **DISP** gombot.

(2) Idő szinkronizálása az RDS állomásnak megfelelően:

RDS állomások vételét teszi lehetővé, melyek jó minőségű adással rendelkeznek (az AF szimbólum nem villog az LCD kijelzőn). Néhány perccel később az idő szinkronizálásra kerül a rádióállomás által sugárzott idővel. (Figyelem: Némelyik RDS állomás nem rendelkezik ezzel a funkcióval).

FOLYADÉKKRISTÁLYOS KIJELZŐ

Az aktuális frekvencia, valamint a bekapcsolt funkciók kivetítését teszi lehetővé.

PÓTBEMENET

A készülék az **AUX IN** (11) csatlakozó segítségével összeköthető egy hordozható zenelejátszóval. Az **AUX** funkció elindításához az **SRC** gombot nyomja meg a külső jelforrás csatlakoztatását követően.

VISSZAÁLLÍTÁS

A **RESET** gomb (21) egy toll végével, vagy egy vékony fémdarabbal nyomható be.

A **RESET** gomb az alábbi helyzetekben használandó:

- A készülék első beszerelése után, az

összes vezeték csatlakoztatását követően.

- Amennyiben nem működnek a funkció gombok.
- A kijelző hibára utaló jelzést mutat.

Figyelem: A **RESET** gomb (21) megnyomása nem állítja helyre a munkamenetet. Az előlapon található csatlakozó tisztításához használjon izopropil-alkohollal átitatott pamut vattát.

A RÁDIÓ KEZELÉSE

• RÁDIÓ MÓD BEKAPCSOLÁSA

A rádió mód kiválasztásához nyomja meg az **SRC** (4) gombot. A kijelzőn a rádió mód, valamint a memóriában elmentett csatorna és annak frekvenciája fog megjelenni.

• SÁVSZÉLESSÉG KIVÁLASZTÁSA

A rádió mód bekapcsolása után nyomja meg a **BAND** (3) gombot a kívánt sávszélesség kiválasztásához.

A sávszélességet az alábbi sorrendben lehet megváltoztatni:

→FM1→ FM2→ FM3 → MW1(AM1)→ MW2(AM2)→

• RÁDIÓCSATORNA KIVÁLASZTÁSA

Az automatikus keresés beindításához a **▶▶** (12) vagy a **◀◀** (8) gombot nyomja meg. A rádió automatikusan kikeresi az állomást (felfelé és lefelé). A gombot tartva lenyomva 2 másodpercig, amíg a kijelzőn megjelenik a **MANUAL**” (kézi mód) felirat. Ezt követően lehetséges a frekvencia manuális beállítása. Ebből

Ebben a módban lehetséges a frekvencia lépésszerű beállítása (felfelé és lefelé) egészen a rádióállomás megtalálásáig. Amennyiben 5 másodpercen át a két gomb közül egyik sem kerül megnyomásra, úgy a rádió automatikus keresésre áll vissza, a

kijelzőn pedig az **AUTO**” felirat jelenik meg.

• CSATORNÁK SZKENNELÉSE ÉS AUTOMATIKUS ELMENTÉSE

- Automatikus mentés

- Ahhoz, hogy a rádió megkezdje az állomások keresését 87,5 MHz-tól és leellenőrizze a jelerősséget, a **TS** gombot (2) tartva lenyomva 2 másodpercig. Ezt követően a néhány legerősebb jellel rendelkező állomás elmentésre kerül az FM3 sávszélességgel kapcsolatos gombok alapértelmezett számai alatt. A keresés első ciklusa LOCAL (lokális) módban történik és a legerősebb jellel rendelkező állomásokat azonosítja be. Amennyiben a rádió 6 állomásnál kevesebbet talál, úgy elindul egy második keresési ciklus is kikapcsolt lokális funkcióval (LOCAL OFF).

- Programok szkennelése

Az előzetesen beállított állomások szkenneléséhez röviden nyomja meg a **TS** (2) gombot. A rádió 5 másodpercre megáll az adott, előzetesen beállított számnál, némítás nélkül.

• CSATORNÁK KÉZI ELMENTÉSE ÉS AZ ELŐRE BEPROGRAMOZOTT CSATORNÁK ELŐHÍVÁSA

Az adott csatorna elindításához tartva lenyomva a rádió memóriájában elmentett csatornákhöz (1-6) rendelt gombok egyikét. Az éppen lejátszott csatorna az adott numerikus gomb alatt kerül elmentésre. Az adott csatorna lejátszásához röviden nyomja meg a beprogramozott csatorna (1-6) gombját.

RDS (RADIO DATA SYSTEM) KEZELÉSE

- Az RDS módot a főmenü AF pontjában kell beállítani. Az AF funkció be-/kikapcsolásához forgassa el az audió gombot.

Az AF funkció bekapcsolásakor a kijelzőn mindig az **AF** szimbólum jelenik meg. RDS állomás lejátszásakor az állomás neve kerül kivetítésre.

Amennyiben a rádióállomás jelerőssége lecsökken, úgy az **AF** szimbólum villogni kezd.

Sürgősségi adás fogadásakor a kijelzőn az **ALARM** felirat jelenik meg, a hangerősség pedig automatikusan az előzetesen beprogramozott kiinduló értékre módosul - amennyiben a hangerősség minimális szintre lett beállítva.

• Regionális programok kezelése

Bekapcsolt AF funkció mellett a főmenü REG pontjában. A hangerősség szabályozóval be- és kikapcsolható a REG funkció. Az AF funkció kikapcsolása után nem kapcsolható ki a REG funkció. Némelyik rádióállomás időközönként normálról regionálisra módosítja az adást. A földrajzi régió bekapcsolása esetén az éppen lejátszott csatorna nem kerül módosításra. A földrajzi régió kikapcsolása után át lehet kapcsolni a regionális adóállomásból sugárzott csatornára.

• Közlekedési információk hallgatása

A hangerősség szabályozó főmenü TA pontjában történő elforgatása lehetővé teszi a TA funkció be- és kikapcsolását. A **TA** funkció bekapcsolása lehetővé teszi közlekedési információk fogadását:

Amennyiben a készülék CD (MP3) vagy AUX módban működik, úgy ideiglenesen átkapcsol rádió módba.

Amikor az EON funkció közlekedési információt talál más rádióállomáson a készülék ideiglenesen átkapcsol az EON funkcióval kapcsolatos állomásra.

Amennyiben az aktuális hangerősség nem éri el a küszöbértéket, úgy az megemelésre kerül.

A **TA** funkció bekapcsolása a **TA** funkció egy szegmensre történő bekapcsolását eredményezi. TP állomás vételkor a TP

funkció egy szegmensre indul el.

TA blokkoló funkció

A TA funkció STOP-ra állítása megszünteti az aktuális közlekedési információk vételét (TA pozíció az **RDS** menüben - amennyiben:

semmilyen **TA** állomás nem kerül lejátszásra, kizárólag be-/kikapcsolás funkcióval rendelkezik. TA állomás vételkor a menü megfelelő TA pontjában megjelennek a bekapcsolás/stop/kikapcsolás funkciók). Ez nem okozza azonban a **TA** mód bekapcsolását.

Előfordulhat, hogy a készülék átkapcsol **EON TA** módba, amikor az **EON TA** információk már fogadásra kerültek az éppen kiválasztott rádióállomástól, a rádió pedig átkapcsolt arra az adott **EON** állomásra, azonban a nagy távolságra való tekintettel már nem lehetséges a jel vétele. Ilyen esetben a rádió visszakapcsolja az éppen hallgatott csatornát. A fenti példa egy olyan helyzetet mutat be, melyben a felhasználó a nem megfelelő programot hallgatja, vagy a hang pillanatnyi némitására került sor. Az RDS funkció által felhasznált adatok a következők: PI, PS, AF, TP, TA, EON és PTY.

PS: Program neve

Az adóállomás neve alfanumerikus jelekkel kifejezve.

AF: Alternatív frekvenciák

Ugyanazt a programot sugárzó adóállomások frekvenciájának listája.

TP: Közúti információt tartalmazó programok beazonosítása

Közúti információt sugárzó állomások azonosító adatai.

TA: Közúti információk beazonosítása

Közúti információk sugárzását vagy hiányát jelölő azonosító információk.

EON: Más rádiócsatornák programjaira vonatkozó információk

(Enhanced Other Network)

PI, AF, TP, TA, stb. funkcióban sugárzott

információk, melyek a jelenleg hallgatott állomástól eltérő csatornák programjaira vonatkoznak.

USB LEJÁTSZÓ KEZELÉSE

Az USB csatlakozó (10) az előlapon található. USB eszközök (10) csatlakozására szolgál.

USB eszköz csatlakoztatása után a készülék kikeresi az azon megtalálható MP3/WMA fájlokat és elindítja a lejátszást.

Amennyiben az USB eszköz már csatlakoztatásra került, úgy az **SRC** gombot (4) nyomogassa egészen addig, amíg a kijelzőn meg nem jelenik az USB mód.

FÁJLOK KIVÁLASZTÁSA

A **◀◀** (8) vagy a **▶▶** (12) gombot nyomja meg az előző vagy következő fájlhoz való lépéshez. A kijelzőn megjelenik a fájl száma.

A fájl előre vagy hátratekeréséhez a **▶▶** (12) vagy **◀◀** (8) gombot nyomja meg. Az adott gomb elengedésekor indul el a lejátszás.

LEJÁTSZÁS SZÜNETELTETÉSE

A lejátszás szüneteltetéséhez a **▶||** gombot (19) nyomja meg. A zenelejátszás folytatásához ismételten nyomja meg a gombot.

MINDEGYIK FÁJL ÁTTEKINTŐ LEJÁTSZÁSA

Mindegyik fájl első néhány másodpercének lejátszásához az **SCN** gombot (18) nyomja meg. A gomb ismételt megnyomása megállítja az áttekintő lejátszást és elindítja a normál lejátszást.

ISMÉTLÉS FUNKCIÓ

Három ismétlési funkció létezik:

RPT all---RPT folder---RPT one (magyarul: Mindegyik ismétlése -> Mappa ismétlése -> Egy fájl ismétlése)

Az egyik opció kiválasztásához a **RPT**

(17) gombot nyomja meg.

RPT all: Mindegyik fájl ismétlése.

RPT folder: A mappában található mindegyik fájl ismétlése.

RPT one: Egy zeneszám ismétlése.

MINDEGYIK FÁJL VÉLETLENSZERŰ LEJÁTSZÁSA

Mindegyik fájl véletlenszerű lejátszásához az **RDM** gombot (16) nyomja meg. A gomb ismételt megnyomása kikapcsolja a véletlenszerű lejátszást.

MAPPA KIVÁLASZTÁSA FEL/LE

A **DIR-** (15) vagy a **DIR+** (14) gombot nyomja meg

a mappák közötti mozgáshoz. Amennyiben az MP3 fájlokat tartalmazó lemezen nincsenek mappák, úgy a **DIR-** (15) és **DIR+** gombok (14) nem fognak semmilyen funkciót elindítani.

FÁJLOK KIVÁLASZTÁSA AZ AS/PS GOMBBAL

Nyomja meg az **AS** gombot. Ezzel elindítja a "a fájl számának keresése" módot. Forgassa el a gombot (6) a fájl megfelelő számának kiválasztásához, majd a forgatógombot (6) megnyomva hagyja jóvá. A készülék megkeresi a kiválasztott fájlt és elindítja a lejátszást. Lehetséges a fájlok keresése közvetlenül a numerikus gombok megnyomásával:

M1-M6: 1-6

BAND (SÁVSZÉLESSÉG): 7

◀◀: 8

▶▶: 9

DISP: 0.

A fájl számának kiválasztása után a készülék néhány másodpercet vár a forgatógombra (6). Néhány másodperc eltelte után a készülék kikeresi az adott fájlt még akkor is, ha a forgatógomb (6) nem kerül megnyomásra.

Figyelem:

1. A készülék kizárólag a Microsoft által jóváhagyott sztenderd USB eszközöket ismeri fel.
2. Az USB MP3 lejátszó nem sztenderd készülék, ami azt jelenti, hogy különböző cégek és modellek különböző szabványoknak megfelelően működnek. Ebből az okból kifolyólag készülékünk nem képes mindegyik MP3 lejátszó kezelésére.
3. Amennyiben elemmel (nem akkumulátorral) ellátott MP3 lejátszót csatlakoztat, úgy az elemet először ki kell venni a lejátszóból, melyet csak ezután lehet csatlakoztatni az USB porthoz. Ellenkező esetben az elem felrobbanhat.

FIGYELEM

A készülékhez ne csatlakoztasson fontos adatokat tartalmazó USB háttértárolót. A lejátszó nem megfelelő kezelése adatvesztéssel járhat. Az ilyen módon elvesztett adatokért cégünk nem vállal felelősséget.

TF KEZELÉSE

A készülék előlapján egy TF foglalat (22) található.

TF kártya behelyezése után a készülék kikeresi az azon megtalálható MP3/WMA fájlokat és elindítja a lejátszást. Ez ugyanúgy történik meg, mint a már fent részletezett MP3/WMA módban történő lejátszás.

Amennyiben más forrás van bekapcsolva, úgy az **SRC** gomb (4) megnyomása lehetővé teszi az SD mód bekapcsolását.

TÁMOGATOTT FORMÁTUMOK

MP3/WMA

A készülék az alábbi formátumú MP3/WMA (Windows Media Audio) fájlokat kezeli:

Sztenderd	Adatküldési sebesség (kB/s)	Támogatott módok
MPEG1 Audio Layer 3 (44,1 kHz)	32, 48, 64, 96, 128, 192, 256, 320	Sztereoó
Windows Media Audio (44,1 kHz)	64, 96, 128, 192	Sztereoó

Az USB mód támogatja:

1. Mappák: Max. 500
2. Fájlok Max. 999
3. Mappák mélysége: 8 szint
4. Méret: 32 GB

FIGYELEM

A készülékhez ne csatlakoztasson fontos adatokat tartalmazó USB háttértárolót vagy TF kártyát. Ezen felül ne játsszon le olyan CD-R/RW lemezt, mely fontos fájlokat tartalmaz. A lejátszó nem megfelelő kezelése adatvesztéssel járhat. Az ilyen módon elvesztett adatokért cégünk nem vállal felelősséget.

BLUETOOTH KEZELÉSE*)

● KÉSZÜLÉKEK PÁROSÍTÁSA MÓDBAN

ELŐZETES BLUETOOTH

(i) A Bluetooth mód használata előtt győződjön meg arról, hogy a mobiltelefonja is kezeli-e a Bluetooth funkciót.

(ii) Különböző mobiltelefonok más-más jelerősséggel rendelkeznek. Ajánlott, hogy a mobiltelefon, valamint a készülék közötti távolság ne haladja meg a 3 métert, mely a legjobb kapcsolati minőséget biztosítja. A mobiltelefon és a készülék közé ne helyezzen fém tárgyat vagy más akadályt.

● PÁROSÍTÁS

- 1) A mobiltelefonon válassza ki



2) a Bluetooth menüpontot. (A Bluetooth kapcsolatok kezelésére vonatkozó utasításokat a telefon használati útmutatója tartalmazza).

2) A telefonon megjelenített találati listán szerepelnie kell a „CAR KIT” (autórádió) feliratnak.

Válassza ki a „BP 170 BT” opciót, majd üsse be a jelszót: „0000”. Amennyiben a készülék jelszót fog kérni.

3) A készülékek sikeres csatlakozását követően az LCD kijelzőn megjelenik a BT felirat.

● **Bejövő hívás fogadása/elvetése**

A bejövő hívás fogadásához nyomja meg a  gombot. A  gomb megnyomása a hívás elvetését eredményezi.



● **A beszélgetés befejezése**

A beszélgetés befejezéséhez nyomja meg a  gombot.

● **A telefonkönyv/ a beérkező/ kimenő/ nem fogadott hívások megtekintése (Androidos és iPhone telefonok esetében)**

Nyomogassa az **SRC** gombot addig, amíg a kijelzőn meg nem jelenik a „PHONE” (telefon) felirat. Nyomja meg a  gombot ahhoz, hogy a kijelzőn megjelenjen a „BOOK” (telefonkönyv) felirat. A gomb következő lenyomásával az alábbi opciók választhatók ki:

BOOK---RECEIVED---DIALED---MISSED--
-PHONE (Telefonkönyv -> Fogadott->
Kimenő -> Nem fogadott -> Telefon)

A  vagy  gomb megnyomása az adott menühöz rendelt telefonszámok megjelenítését eredményezi.



Figyelem: Az első párosítást követően a telefonon megjelenik az autórádióval való csatlakozásra vonatkozó információ. Ezt jóvá kell hagyni a „YES” (Igen) gomb megnyomásával.

(Figyelem: Fontos, hogy a telefonszám a telefon memóriájában legyen elmentve és ne a SIM kártyán).

● **Hívás indítása**

1) Hívás indítása a telefonszám kézi bevitelével.

Nyomogassa az **SRC** gombot addig, amíg a kijelzőn meg nem jelenik a „PHONE” (telefon)

(telefon) felirat. Tartsa lenyomva a  gombot. Az LCD képernyő teljesen üres lesz. Ezt követően adja meg a kívánt telefonszámot, majd a jóváhagyásához nyomja meg a  gombot. (Figyelem: Hibás telefonszám beütésekor a nem

megfelelő számok törléséhez a  gombot használja.)

Az előlapon 1-6-ig található meg számok, valamint 0/7/8/9 gombok, melyekhez a következő funkciók lettek hozzárendelve:

0: Kijelzés gomb (DISP)

7: EQ:

8: 

9: 

*: A gombot (5) tartsa lenyomva 2 másodpercig.

#: A gombot (6) tartsa lenyomva 2 másodpercig.

1) Ismételt hívásindítás

Nyomogassa az **SRC** gombot addig, amíg a kijelzőn meg nem jelenik a „PHONE” (telefon)

(telefon) felirat. Az utolsó telefonszám ismételt kiválasztása érdekében tartsa lenyomva 2 másodpercig a  gombot.

2) Hívásindítás a telefonkönyv/ a

beérkező/ kimenő/ nem fogadott hívások listáján szereplő számra (Androidos és iPhone márkájú telefonok esetében)

bekapcsolásához/kikapcsolásához.

- Navigáljon a **Telefonkönyv/ a beérkező/ kimenő/ nem fogadott hívások ellenőrzése** opcióhoz, majd válassza ki a keresett telefonszámot. Az adott szám kiválasztásához nyomja meg a  gombot.



Figyelem: Amennyiben az Ön telefonja két (2) SIM kártyát tartalmaz, úgy a hívás indításakor az előlap segítségével mindig az alapértelmezett kártya kerül kiválasztásra (vagy minden alkalommal kérni fogja a rendszer annak a kártyának a meghatározását, melyről a hívást el szeretné indítani).

- **A hívás átadása a mobiltelefon és a készülék között**

Beszélgetés közben a  gomb (20) megnyomásával átadható a beszélgetés a telefon és a rádió között.

- **Hang küldése Bluetoothon keresztül (A2DP funkció)**

Nyomogassa az SRC (4) gombot addig, amíg a kijelzőn meg nem jelenik a "PHONE" (telefon) felirat. Ezt követően indítsa el a zenelejátszást a telefonon. A hangot a készülék hangszórói fogják

lejátszani. A zenelejátszás megállítása/elindítása érdekében nyomja meg az előlapon található  gombot (19). A következő/előző zeneszám kiválasztásához nyomja meg a  (12) vagy a  gombot (8).

Bluetooth csatlakoztatása/megszakítása

Tartsa lenyomva 2 másodpercig az SRC gombot a Bluetooth

Jellemzők



FUNKCIÓS ÉS VEZÉRLŐ GOMBOK

1. : Készülék be-/kikapcsolása
2. VOL+ : Hangerő növelése
3. BAND: M1/FM2/FM3/MW1/MW2 sáv szélességek kiválasztását teszi lehetővé RÁDIÓ módban.
4. : RÁDIÓ módban: Nyomja meg röviden a visszalépéshez. Nyomja meg és tartsa lenyomva a manuális kikapcsoláshoz.
MP3/WMA módban: Nyomja meg röviden az előző fájl lejátszásához.
Nyomja meg és tartsa lenyomva a gyors tekeréshez.
5. VOL- : Hangerő csökkentése
6. EQ: Hangszínszabályozó gomb.
7. 2 SCN: RÁDIÓ módban: 2. szám Lásd 11. oldal - ÁLLOMÁSOK ELMENTÉSE.
MP3/WMA módban: Nyomja meg a SZKENNELÉS funkció bekapcsolásához/kikapcsolásához.
8. 1 : RÁDIÓ módban: 1. szám Lásd 11. oldal - ÁLLOMÁSOK ELMENTÉSE.
MP3/WMA módban: Nyomja meg a lejátszás szüneteltetéséhez/elindításához.
9. 4 RDM: RÁDIÓ módban: 4. szám Lásd 11. oldal - ÁLLOMÁSOK ELMENTÉSE.
MP3/WMA módban: véletlenszerű lejátszás bekapcsolása/kikapcsolása.
10. 5 DIR-: RÁDIÓ módban: 5. szám Lásd 11. oldal - ÁLLOMÁSOK ELMENTÉSE.
MP3/WMA módban: Nyomja meg a gombot az előző mappába való visszalépéshez.
Bluetooth módban gombként működik. *)
11. SRC: SRC funkció (hangforrás).
12. : Nyomja meg a hang elnémításához/lejátszásához.
13. : RÁDIÓ módban: TS funkció (lásd 11. oldal).
MP3/WMA módban: A keresési funkcióért felel. (Lásd 12. oldal).
BT módban: A 14. oldalon részletezett funkcióért felel: hívásindítás.
14. SEL: Ugyanolyan, mint a MENU gomb. (Lásd 9. oldal).
15. : RÁDIÓ módban: A funkció kikereséséhez nyomja meg röviden. A funkció kézi kikereséséhez tartsa lenyomva.

Jellemzők

ÁLTALÁNOS INFORMÁCIÓK

Tápellátási követelmények: 12 V egyenáram, negatív földelés

Tartóelem mérete: 178 (szél.) x 97 (mély.) x 50 (mag.)

Hangszínszabályozás

- Mély (100 Hz-nél): ± 10 dB
- Magas (10 kHz-nél): ± 10 dB
- Maximális kimeneti teljesítmény: 4X40 W
- Áramfelvétel: 10 A (max.) (normál áramellátású verzióra vonatkozik)

RADIO

FM

Frekvenciatartomány

87,5 - 108 MHz

IF

10,7 MHz

Érzékenység (S/N=30 dB)

4 μ V

Sztereó csatorna-elválasztás

>25 dB

AM (MW)

Frekvenciatartomány

522 - 1620 kHz

IF

450 kHz

Érzékenység (S/N=20 dB)

36 dBuV

Az ellenőrzőlista átnézése előtt ellenőrizze le a vezetékek csatlakozását. Amennyiben az ellenőrzőlista átnézése után még mindig hibát észlel, úgy vegye fel a kapcsolatot a cég legközelebbi képviselőjével.

Tünet	Ok	Megoldás
Nincs áramellátás.	A gépjármű gyújtása nem lett bekapcsolva.	Amennyiben a készülék a gépjármű segéd-áramkörére lett kötve és a motor nincs fordulaton, úgy fordítsa el a kulcsot ACC” helyzetbe.
	Kiégett biztosíték.	Cserélje ki a biztosítékot.
A lemezt nem lehet behelyezni vagy kivenni.	A foglalatban már van egy lemez.	Vegye ki a lemezt, majd csak ezután helyezze be a következőt.
	A lemez nem megfelelő helyzetben lett kiadva.	Helyezze be a lemezt úgy, hogy az felirattal felfelé legyen.
	A lemez nagyon szennyezett vagy sérült.	Tisztítsa meg a lemezt vagy próbáljon meg egy másikat behelyezni.
	Túl magas hőmérséklet uralkodik a gépjárműben.	Hűtse le a gépjárművet, vagy várja meg amíg a környezet hőmérséklete visszaáll a normális szintre.
	Lechapódott pára van jelen.	Hagyja kikapcsolva a lejátszót kb. 1 órára, majd próbálja meg ismét.
Nincs hang.	A hangerő minimumra van állítva.	Állítsa a hangerőt a kívánt szintre.
	A vezetékek nem megfelelően lettek csatlakoztatva.	Ellenőrizze le a vezetékeket.
Torzított hang.	A készülék rögzítési szöge meghaladja a 30 fokot.	Állítsa be a dőlésszöget úgy, hogy az 30 foknál kisebb legyen.
	A lemez nagyon szennyezett vagy sérült.	Tisztítsa meg a lemezt vagy próbáljon meg egy másikat behelyezni.
Az irányító gombok nem működnek.	A beépített mikroprocesszor a zaj miatt nem megfelelően működik.	Nyomja be a visszaállítás (RESET) gombot. Az előlap nem megfelelően lett rögzítve.
A rádió nem működik. A rádióállomások automatikus kiválasztása nem működik.	Nincs antenna csatlakoztatva.	Megfelelő módon rögzítse az antenna vezetékét.
	A jelerősség túl gyenge.	Állítsa be kézzel a rádióállomást.

Ovládání	171
Rozmístění tlačítek	171
Zapínání/vypínání přístroje.....	172
Ztlumení	172
Sejmutí předního panelu.....	172
Ovládání zvuku	172
Zapínání/vypínání REG.....	172
Hlasitost TA	172
Zapínání/vypínání LOC.....	172
Režim stereo/mono	172
Zapínání/vypínání bzučáku.....	173
OBLAST	173
EQ.....	173
Zobrazování informací	173
Nastavení času	173
LCD displej	173
Přídavný vstup	173
Funkce reset.....	173
Ovládání rádia	174
Přepínání na režim rádia.....	174
Výběr kmitočtového pásma.....	174
Výběr stanice	174
Automatické ukládání programů do paměti a skenování programů.....	174
Ruční ukládání stanice a přístup k předběžně nakonfigurovaným stanicím	174
Ovládání RDS (Radio Data System).....	174
Ovládání USB.....	175
Ovládání TF	177
Ovládání Bluetooth.....	177
Dálkové ovládání	178
Specifikace	179
Identifikace poruch a jejich odstranění.....	180

Prohlášení o shodě

Blaupunkt Competence Center Car Multimedia-Evo Sales GmbH prohlašuje, že tento přístroj splňuje základní požadavky a zbývající příslušná ustanovení směrnice 2014/53/EU.

Prohlášení o shodě najdete na internetové adrese www.blaupunkt.com



Prohlášení o shodě se směrnicí 2014/53/EU
o dodávání rádiových zařízení na trh
Prohlášení o shodě se směrnicí RoHS
2011/65/EU

Záruka

Záruční podmínky najdete na adrese
www.blaupunkt.com

Záruka

V případě zájmu o záruční opravu najdete
informace o servisních partnerech
poskytujících tyto služby ve vaší zemi na
adrese www.blaupunkt.com

OVLÁDÁNÍ

ROZMÍSTĚNÍ TLAČÍTEK

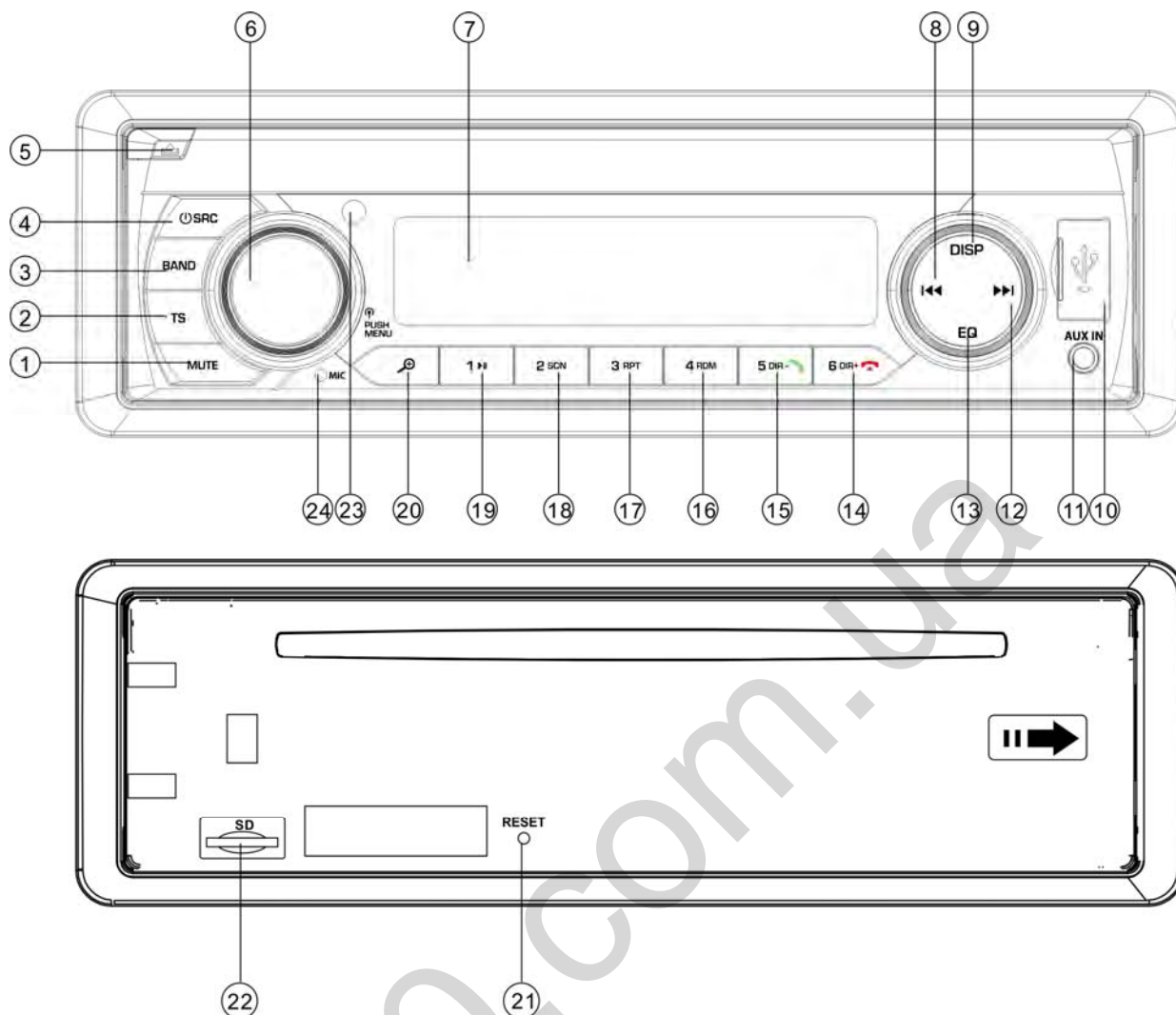

1. Tlačítko MUTE (ztlumení)
2. Tlačítko TS
3. Tlačítko BAND (pásma)
4. Tlačítko „ /SRC (zdroj)“
5. Tlačítko „“ (odblokování panelu)
6. Tlačítko VOL/MENU (hlasitost/menu)
7. LCD displej
8. Tlačítko „“ (VYHLEDÁVÁNÍ DOLŮ)
9. Tlačítko "DISP" (zobrazování)
10. Konektor USB
11. Vstup AUX-IN
12. Tlačítko „“ (VYHLEDÁVÁNÍ NAHORU)
13. Tlačítko ekvalizéru (EQ)

14. Tlačítko „6 DIR+ / “ *)
15. Tlačítko „5 DIR- / “ *)
16. Tlačítko „4 RDM“ (náhodné vyhledávání)
17. Tlačítko „3 RPT“ (opakování)
18. Tlačítko „2 SCN“ (skenování)
19. Tlačítko „1 “
20. Tlačítko „“ (vyhledávání souborů MP3)
21. Tlačítko RESET (resetování)
22. Slot pro kartu TF

OVLÁDÁNÍ

Zapínání/vypínání přístroje

Stisknutím spínače **⏻** (4) přístroj zapnete. Systém bude spuštěn. Pro vypnutí přístroje stiskněte tlačítko **⏻** (4) a 2 vteřiny je přidržte.

ZTLUMENÍ

Pro vypnutí zvuku krátce stiskněte tlačítko **MUTE** (1). Pro jeho zapnutí stiskněte tlačítko znovu.

SEJMUTÍ PŘEDNÍHO PANELU

Pro odstranění snímatelného předního panelu stiskněte tlačítko odblokování **🔒** (5).

NASTAVENÍ ZVUKU

Pro výběr požadovaného režimu nastavení krátce stiskněte tlačítko **MENU** (4). Režim nastavení lze měnit v následujícím pořadí:

-BASS-TRE-BAL-FAD-EQ-XBASS-BEEP-DX-STEREO-CLOCK-AREA

TRE: Vysoké tóny

BAL: Vyvážení

FAD: Ztišování

EQ: Nastavení zvuku

DX: Vzdálenost

Otáčením ovládacího kolečka audio (19) seřizujete kvalitu zvuku a jeho nastavení.

Pro přechod do menu RDS (viz níže) stiskněte a 2 vteřiny přidržte tlačítko **MENU** (4):

AF-TA-TA VOL-REG-EON

AF: Alternativní frekvence

TA: Informace o silničním provozu

TA VOL: Hlasitost informací o silničním provozu

EON: Informace o programech jiné stanice (Enhanced Other Network)

EQ (Nastavení zvuku)

Krátce stiskněte tlačítko pro výběr jednoho z nakonfigurovaných režimů EQ uvedených níže:

CLASSICS—ROCK—POP—FLAT—EQ OFF

XBASS

Pro zapnutí funkce XBASS stiskněte a 2 vteřiny přidržte tlačítko EQ. Pro vypnutí funkce tlačítko opět stiskněte a přidržte.

Zapínání/vypínání bzučáku (BEEP):

Autorádio je vybaveno dvěma zvukovými režimy bzučáku. Otáčením ovládacího kolečka hlasitosti vyberete jeden z nich.

- Režim **zapnutého bzučáku (Beep on)**: Každé stisknutí libovolného tlačítka bude doprovázeno zvukovým signálem.

- Režim **vypnutého bzučáku (Beep off)**: Stisknutí libovolného tlačítka nebude doprovázeno zvukovým signálem.

LOC/DX:

Otočení ovládacího kolečka audio (6) v této funkci povede k zapnutí/vypnutí lokalizace. Zařízení v režimu LOC snižuje citlivost příjmu během vyhledávání rádiových stanic. To znamená, že budou spuštěny pouze stanice se zaručenou dobrou kvalitou příjmu. Všechny stanice s nízkou kvalitou zvuku budou ignorovány. Zařízení v režimu DX zvyšuje citlivost příjmu při vyhledávání rádiových stanic. To znamená, že rádio může přijímat signál z většího počtu stanic.

STEREO/MONO: Otočení ovládacího kolečka audio (6) v této funkci umožní výběr režimu zvuku STEREO nebo MONO. V režimu STEREO lze přijímat stereo signál v pásmu FM. V režimu MONO bude stanice vysílající stereo překonvertována do režimu mono. Může se stát, že když je přijímaný signál nízké kvality, sniží se při přechodu do režimu MONO hlasitost.

OVLÁDÁNÍ

HODINY

Hodiny (CLOCK) najdete v menu SEL. Máte na výběr mezi 12-hodinovým a 24-hodinovým formátem.

Upozornění: V případě výběru oblasti EUR

OBLAST (AREA):

V menu AREA lze vybrat oblasti EUR/USA/LAT.

Hlasitost TA: Tato funkce umožňuje nastavit minimální hlasitost informací o silničním provozu. Rozsah hodnot: 10-43. Přednastavená hodnota: 21. Otáčením ovládacího kolečka hlasitosti nastavíte hlasitost informací o silničním provozu.

Zapnutí/vypnutí REG

Po spuštění funkce AF lze využít menu SEL pro zapnutí nebo vypnutí geografického regionu u položky REG. Některé vysílací stanice mění na určitou dobu svůj program z normálního na regionální vysílání. V případě zapnutí geografického regionu nebude aktuálně puštěný program měněn.

Zapnutí/vypnutí EON

Funkci EON lze zapnout/vypnout v menu SEL. Funkce EON je na počátku zapnutá.

ZOBRAZOVÁNÍ INFORMACÍ

Po stisknutí tlačítka **DISP** (9) se na displeji na 5 vteřin zobrazí čas. Po uplynutí této doby se displej vrátí k zobrazování informací.

NASTAVENÍ ČASU

(1) Ruční nastavení:

Stiskněte a 2 vteřiny přidržejte tlačítko **DISP**. Hodiny začnou blikat. Stiskněte tlačítko **▶▶/◀◀** pro nastavení aktuální hodiny. Pro nastavení minut krátce stiskněte tlačítko **DISP**. Minuty lze nastavit také pomocí tlačítka **▶▶ / ◀◀**. Pro potvrzení opět

(USA nebo LAT) u položky AREA (geografická oblast) budou hodiny automaticky nastaveny na formát 24 (12). Jestliže si přejete používat formát 12 (24) v oblasti EUR (USA nebo LAT), je nutné provést formátování hodin.

stiskněte tlačítko **DISP**.

(2) Synchronizace času podle stanice RDS:

Umožňuje to příjem stanice RDS odesílající signál dobré kvality (symbol AF na LCD displeji neblíká). Za několik minut bude čas synchronizován podle platného času odesílaného signálem ze stanice. (Upozornění: Každá RDS stanice má tuto funkci).

LCD DISPLEJ

Umožňuje zobrazit aktuální frekvence a spuštěné funkce na displeji.

PŘÍDAVNÝ VSTUP

K přístroji lze pomocí přídatného vstupu **AUX IN** (11) připojit přenosný přehrávač. Připojte k přístroji vnější zdroj audio signálu, stiskněte tlačítko **SRC** a přístroj přejde do režimu **AUX**.

FUNKCE VYNULOVÁNÍ

Tlačítko **RESET** (21) se spouští koncovkou propisky nebo úzkým kovovým předmětem. Tlačítko **RESET** se aktivuje z následujících důvodů:

- Po počáteční instalaci přístroje a dokončení připojení všech kabelů.
- Nefunguje žádné funkční tlačítko.
- Displej zobrazuje chybu.

Upozornění: Stisknutí tlačítka **RESET** (21) nepovede k obnovení činnosti přístroje. Pro přetření zásuvky na předním panelu použijte vatový tampón napuštěný izopropylalkoholem.

OVLÁDÁNÍ

OVLÁDÁNÍ RÁDIA

• PŘEPÍNÁNÍ NA REŽIM RÁDIA

Pro výběr režimu rádia stiskněte tlačítko **SRC** (4). Na displeji se zobrazí režim rádia a v paměti uložené pásmo a frekvence.

• VÝBĚR RADIOVÉHO PÁSMO

Po přechodu do rádiového režimu stiskněte tlačítko **BAND** (3) pro výběr požadovaného pásma.

Pásmo lze měnit v následujícím pořadí:

→FM1→ FM2→ FM3 → MW1(AM1)→ MW2(AM2) →

• VÝBĚR STANICE

Pro spuštění funkce automatického vyhledávání krátce stiskněte tlačítko **▶▶** (12) nebo **◀◀** (8). Rádio bude automaticky vyhledávat stanice (nahoru i dolů). Stiskněte tlačítko a přidrže je 2 vteřiny, až

se na displeji zobrazí „**MANUAL**“ (ruční režim), což znamená přechod do ručního režimu ladění. V tomto režimu lze přecházet postupně mezi jednotlivými frekvencemi (nahoru i dolů) až do nalezení stanice. Pokud během 5 vteřin nedojte ke stisknutí jednoho z tlačítek, vrátí se rádio do režimu automatického ladění a na displeji se zobrazí „**AUTO**“.

• AUTOMATICKÉ UKLÁDÁNÍ PROGRAMŮ DO PAMĚTI A SKENOVÁNÍ PROGRAMŮ

- Automatické ukládání do paměti

- Stiskněte tlačítko **TS** (2) a přidrže je 2 vteřiny. Rádio začne vyhledávat od frekvence 87,5 MHz a bude ověřovat sílu signálu až do dokončení celého cyklu vyhledávání. Poté uloží několik stanic se silným signálem pod implicitní číslo tlačítka spojeného s pásmem FM3. První cyklus funguje v režimu LOCAL (lokální)

a vyhledává stanice se silným signálem příjmu. Jestliže je to méně než 6 stanic, provede rádio druhý cyklus vyhledávání v režimu (LOCAL OFF).

- Skenování programů
Pro skenování předběžně nastavených stanic stiskněte tlačítko **TS** (2). Rádio se zastaví na 5 vteřin u daného předběžně nakonfigurovaného čísla bez ztlumení zvuku.

• RUČNÍ UKLÁDÁNÍ STANICE A PŘÍSTUP K PŘEDBĚŽNĚ NAKONFIGUROVANÝM STANICÍM

Pro příjem signálu stanice stiskněte a 2 vteřiny přidrže jedno z tlačítek přiřazených k rádiovým stanicím uloženým v paměti (1-6). Aktuální stanice bude uložena v paměti pod daným číselným tlačítkem. Pro poslech dané stanice krátce stiskněte číselné tlačítko přiřazené k naprogramované stanici (1-6).

OVLÁDÁNÍ RDS (RADIO DATA SYSTEM)

- Režim RDS se nastavuje v položce AF v systémovém menu. Pro zapnutí nebo vypnutí funkce AF přetočte ovládací kolečko audio. Po každém zapnutí funkce AF se na displeji objeví symbol „**AF**“. Název programu bude zobrazován během příjmu signálu stanice RDS. Symbol „**AF**“ začne blikat, když se kvalita přijímaného signálu zhorší. V okamžiku příjmu výstražného vysílacího signálu se na displeji zobrazí „**ALARM**“ a úroveň akustického výstupu se automaticky uzpůsobí původně nakonfigurované úrovni výstupu – pokud bylo ovládání hlasitosti zvuku nastaveno na minimální úroveň.

• Ovládání regionálních programů

Po spuštění funkce AF v položce REG v

OVLÁDÁNÍ

systémovém menu. Přetočení ovládacího kolečka audio umožňuje zapnout nebo vypnout funkci REG. Po vypnutí funkce AF nelze vypnout funkci REG.

Některé vysílací stanice mění na určitou dobu svůj program z normálního na regionální vysílání. V případě zapnutí regionu nebude aktuálně puštěný program měněn. Po vypnutí funkce geografického regionu lze přejít na příjem signálu vysílaného regionální stanicí.

• Poslech informací o silničním provozu

Otočení ovládacím kolečkem audio v položce TA systémového menu umožňuje zapnout nebo vypnout funkci TA. Zapnutí režimu **TA** umožňuje poslech informací o silničním provozu:

Jestliže je přístroj právě spuštěn v režimu CD (MP3) nebo AUX, dojde k dočasnému přepnutí na režim rádia.

Když funkce EON zjistí, že jsou na jiném programu vysílány informace o silničním provozu, přístroj dočasně přepne na vysílání stanice zjištěné funkcí EON.

Pokud je hodnota hlasitosti zvuku menší než mezní hodnota, bude zvuk zesílen na mezní hodnotu.

Zapnutí režimu **TA** povede k zapnutí funkce **TA** pro jednotlivý segment. V okamžiku příjmu signálu ze stanice TP bude funkce TP zapnuta pro jednotlivý segment.

Funkce rušení TA

Přepnutí funkce z TA na STOP vypne příjem aktuálních informací o silničním provozu (položka TA v menu **RDS** – v případě, že

není přijímána žádná stanice **TA**, poskytuje pouze možnosti zapnout/vypnout. V případě příjmu stanice TA se u příslušné položky TA v menu objeví možnosti zapnout/stop/vypnout). Nedojde však k

vypnutí režimu **TA**.

Může také dojít k náhodnému přepnutí na režim **EON TA**, když informace **EON TA** již byly přijímány z vybrané stanice a došlo k přepnutí rádia na vysílání signálu z této stanice **EON**, ale příliš velká

vzdálenost od stanice **EON** znemožňuje příjem signálu. V takovém případě bude rádio zpět přepnuto na aktuálně vysílanou stanici. Výše uvedený příklad se týká situace, kdy uživatel poslouchá nesprávný program nebo kdy došlo k dočasnému ztlumení zvuku. Funkce RDS využívá tyto údaje: PI, PS, AF, TP, TA, EON a PTY.

PS: Název programu

Název vysílací stanice zobrazený písmeny a čísly.

AF: Alternativní frekvence

Seznam frekvencí vysílacích stanic, které vysílají stejný program.

TP: Označení programu s informacemi o silničním provozu

Identifikační údaje pocházející ze stanice, která vysílá informace o silničním provozu.

TA: Označení silničních informací

Identifikační údaje, které oznamují, zda stanice právě vysílá, nebo nevysílá informace o silničním provozu.

EON: Informace o programech jiné stanice

(Enhanced Other Network)

Informace vysílané ve funkci PI, AF, TP, TA atp. týkající se jiných programů pocházejících z jiných stanic než z aktuálně přijímané stanice.

OVLÁDÁNÍ USB PŘEHRÁVAČE

Konektor USB (10) je umístěn na předním panelu zařízení. Slouží k připojení ovladačů USB (10).

Po připojení ovladače USB ke konektoru vyhledá přístroj uložené soubory MP3/WMA a začne je přehrávat. Jestliže bylo již

OVLÁDÁNÍ

zařízení USB instalováno v ovladači, přidržíte stisknuté tlačítko **SRC** (4), až se na displeji zobrazí režim USB.

VÝBĚR SOUBORŮ

Stiskněte tlačítko **◀◀** (8) nebo **▶▶** (12) pro

přechod na předcházející nebo následující soubor. Na displeji se zobrazí číslo souboru. Pro pohyb mezi soubory dopředu nebo dozadu stiskněte tlačítko **▶▶** (12) nebo **◀◀** (8). V okamžiku, kdy tlačítko pustíte, přístroj zahájí přehrávání daného souboru.

PŘERUŠENÍ PŘEHRÁVÁNÍ

Pro přerušení přehrávání stiskněte tlačítko **▶** (19). Opětovným stisknutím tlačítka přehrávání obnovíte.

UKÁZKOVÉ PŘEHRÁVÁNÍ VŠECH SOUBORŮ

Pro přehrání několika prvních vteřin každého souboru stiskněte tlačítko **SCN** (18). Opětovným stisknutím tlačítka zastavíte ukázkové přehrávání a přístroj se vrátí do režimu normálního přehrávání.

FUNKCE OPAKOVÁNÍ

Lze nastavit tři varianty opakování:
RPT all---RPT folder---RPT one (tedy:
Zopakovat všechny -> Zopakovat adresář
-> Zopakovat jednotlivý soubor)

Pro výběr jednoho z režimů stiskněte tlačítko **RPT** (17).

RPT all: Opakování všech souborů.

RPT folder: Opakování všech souborů ve složce.

RPT one: Opakování vybraného souboru.

NÁHODNÉ PŘEHRÁVÁNÍ VŠECH SOUBORŮ

Pro přehrávání všech souborů v náhodném pořadí stiskněte tlačítko **RDM** (16). Opětovným stisknutím tlačítka funkci náhodného přehrávání vypnete.

POHYB MEZI ADRESÁŘI NAHORU/DOLŮ

Stiskněte tlačítko **DIR-** (15) nebo **DIR+** (14),

pro přechod do horního nebo dolního adresáře. Tlačítka **DIR-** (15) a **DIR+** (14)

nespouští žádnou funkci, pokud zařízení se soubory MP3 neobsahuje žádné adresáře.

VÝBĚR SOUBORŮ POMOCÍ TLAČÍTKA AS/PS

Stiskněte tlačítko **AS**. Spustí se režim „vyhledávání čísla souboru“. Otáčením ovládacího kolečka (6) vybíráte číslo souboru, stisknutím ovládacího kolečka (6) výběr potvrdíte. Přístroj vyhledá požadovaný soubor a zahájí jeho přehrávání. Lze také vyhledávat soubory přímo číselnými tlačítky:

M1-M6: 1-6

BAND (PÁSMO): 7

▶▶: 8

▶▶: 9

DISP: 0.

Po výběru čísla souboru vyčká přístroj několik vteřin na ovládací kolečko (6). Po uplynutí několika vteřin vyhledá přístroj daný soubor, i když nedojde ke stisknutí ovládacího kolečka (6).

Upozornění:

1. Hlavní zařízení spolupracuje výhradně se standardní pamětí USB schválenou firmou Microsoft.
2. Přehrávač USB MP3 není standardním zařízením, různé značky a různé modely zařízení mají své vlastní standardy. Z toho důvodu nespouští náš přístroj s každým přehrávačem MP3.
3. V případě připojení přehrávače MP3 vybaveného normální baterií (nikoliv akumulátorem) je nutné nejprve vyjmout baterii z přehrávače a teprve

OVLÁDÁNÍ

poté jej připojit do konektoru USB. Jinak by mohlo dojít ke zničení baterie.

UPOZORNĚNÍ

Nepřipojujte přehrávač k hlavnímu zařízení, pokud jsou v paměti USB uloženy důležité soubory. Nesprávné používání přehrávače může vést k vymazání souborů. Naše firma

nezodpovídá za ztrátu dat.

OVLÁDÁNÍ TF

Na předním panelu přístroje je umístěn konektor TF (22).

Po připojení karty TF do konektoru TF vyhledá přístroj uložené soubory MP3/WMA a zahájí jejich přehrávání. Tento mechanismus funguje stejně jako výše popsané přehrávání souborů MP3/WMA. Jestliže je přístroj spuštěn v jiném režimu, umožní stisknutí tlačítka **SRC** (4) přepnutí do režimu SD.

POUŽÍVÁNÍ REŽIMU DEKÓDOVÁNÍ MP3/WMA

Hlavní zařízení ovládá níže uvedené režimy dekódování souborů MP3/WMA (Windows Media Audio).

Standard	Rychlost přenosu dat (kB/s)	Používané režimy
MPEG1 Audio Layer 3 (44,1 kHz)	32, 48, 64, 96, 128, 192, 256, 320	Stereo
Windows Media Audio (44,1 kHz)	64, 96, 128, 192	Stereo

Režim USB používá:

1. Složka: 500 max.
2. Soubor: 999 max.
3. Hloubka adresáře: 8 vrstev

4. Velikost: 32 GB

UPOZORNĚNÍ

Pokud USB nebo karta TF obsahují důležité soubory, nepřipojujte je k hlavnímu zařízení. Nelze ani přehrávat disky CD-R/RW, které obsahují důležité soubory. Nesprávné používání přehrávače může vést k vymazání souborů. Naše firma nezodpovídá za ztrátu dat.

OVLÁDÁNÍ BLUETOOTH *)

● POČÁTEČNÍ SPÁROVÁNÍ ZAŘÍZENÍ V REŽIMU BLUETOOTH

- (i) Při používání režimu Bluetooth zkontrolujte, zda Váš mobilní telefon disponuje funkcí Bluetooth.
- (ii) Různé druhy mobilních telefonů používají různé parametry síly vysílání. Pro dosažení co nejlepší kvality spojení by neměla vzdálenost mezi mobilním telefonem a přístrojem přesahovat 3 m. V dráze spojení mezi mobilním telefonem a přístrojem neumísťujte žádné kovové předměty nebo překážky.



● SPÁROVÁNÍ

- 1) Vyberte konfiguraci Bluetooth
- 2) na mobilním telefonu. (Pokyny k používání Bluetooth najdete v návodu k použití telefonu).
- 3) Na seznamu zobrazeném v telefonu by se měla objevit položka „CAR KIT“ (automobilová souprava). Zvolte možnost „BP 170 BT“, poté zadejte heslo „0000“. Pokud je heslo požadováno.
- 4) Po úspěšném spárování přístrojů se na LCD displeji objeví symbol BT.

● Příjem/odmítnutí příchozího

OVLÁDÁNÍ



hovoru

Pro přijetí příchozího hovoru stiskněte tlačítko . Stisknutím tlačítka  hovor odmítnete.



● Ukončení hovoru

Pro ukončení hovoru stiskněte tlačítko .

• Listování v telefonním seznamu/ v seznamu přijatých hovorů/ volaných čísel/ zmeškaných hovorů (platí pro telefony se systémem Android a telefony značky iPhone)

Po stisknutí tlačítka **SRC** se na displeji objeví „PHONE“ (telefon). Po stisknutí tlačítka  se na displeji zobrazí „BOOK“ (seznam hovorů). Další stisknutí tlačítka  povede k postupnému zobrazování následujících možností:

BOOK---RECEIVED---DIALED---MISSED---PHONE (Telefonní seznam -> Přijaté -> Volané -> Zmeškané -> Telefon)



Použití tlačítka  nebo  u každé z položek zobrazí přiřazená čísla.

Upozornění: Při prvním propojení s mobilním telefonem se objeví informace, že došlo k propojení s autorádiem. Propojení schválíte stisknutím „YES“ (Ano).

(Upozornění: Telefonní číslo musí být uloženo v paměti telefonu, nikoliv na SIM kartě).

● Volání

1) Volání ručním zadáním čísla na telefonu.

Po stisknutí tlačítka **SRC** se na displeji objeví „PHONE“ (telefon). Stiskněte a přidržte tlačítko . LCD displej bude zcela prázdný. Zadejte telefonní číslo a stiskněte tlačítko  pro potvrzení zadaného čísla. (Upozornění: V případě

zadání nesprávného čísla stisknete tlačítko

 pro vymazání chybně zadaných číslic.)

Na předním panelu jsou čísla 1-6 a tlačítka 0/7/8/9/*/#, která mají následující funkce:

0: Tlačítko zobrazení (DISP)

7: EQ:

8: 

9: 

*: Stiskněte tlačítko (5) a 2 vteřiny je přidržte.

#: Stiskněte tlačítko (6) a 2 vteřiny je přidržte.

1) Opětné spojení hovoru

Po stisknutí tlačítka **SRC** se na displeji objeví „PHONE“ (telefon). Stiskněte tlačítko  a přidržte je 2 vteřiny pro opakovanou volbu posledního čísla.

2) Spojení hovoru z telefonního seznamu/ přijatých hovorů/ volaných čísel/ zmeškaných hovorů (platí pro telefony se systémem Android a telefony značky iPhone)

- Přepněte na „listování v telefonním seznamu/ přijatých hovorů/ volaných čísel/ zmeškaných hovorů“ a vyberte požadované telefonní číslo. Pro výběr čísla stiskněte tlačítko .

Upozornění: Pokud máte v mobilním telefonu dvě (2) SIM karty, bude při volání prostřednictvím předního panelu přístroje vybrána implicitně nastavená SIM karta (nebo se pokaždé objeví žádost o výběr karty, z níž má být hovor vykonán).

● Přepojení hovoru mezi mobilním telefonem a přístrojem

V režimu hovoru lze stisknout tlačítko  (20) pro přepojení telefonního hovoru mezi telefonem a rádiem.

● Odeslání zvuku prostřednictvím

OVLÁDÁNÍ

Bluetooth (funkce A2DP)

Po stisknutí tlačítka SRC (4) se na displeji objeví „PHONE“ (telefon). Poté zapněte přehrávání hudby v telefonu. Zvuk bude přehráván z reproduktoru přístroje. Pro přerušení/opětovné spuštění přehrávání zvukové stopy stiskněte

tlačítko ►|| (19) na předním panelu. Pro výběr následující/předcházející stopy stiskněte tlačítko ►► (12) nebo ◄◄ (8).

Připojení/odpojení Bluetooth







Pro zapnutí/vypnutí spojení Bluetooth stiskněte tlačítko SRC a přidržte je 2 vteřiny.

130.com.ua

DÁLKOVÉ OVLÁDÁNÍ



FUNKČNÍ A OVLÁDACÍ TLAČÍTKA

1.  : Tlačítko zap./vyp. napájení
2. VOL+ : Tlačítko zvýšení hlasitosti.
3. BAND : Umožňuje vybrat pásmo FM1/FM2/FM3/MW1/MW2 v režimu RADIO.
4.  : V režimu RADIO: Pro vyhledání funkce dolů stiskněte krátce. Pro ruční vypnutí stiskněte a přidrže.
V režimu MP3/WMA: Pro přechod o jeden soubor zpět. Pro rychlý návrat stiskněte a přidrže.
5. VOL- : Tlačítko snížení hlasitosti.
6. EQ : Tlačítko nastavení zvuku.
7. 2 SCN : V režimu RADIO: Číslo 2. Viz strana 15 – ULOŽENÍ STANICE.
V režimu MP3/WMA: Stiskněte pro zapnutí/vypnutí funkce SKENOVÁNÍ.
8. 1  : V režimu RADIO: Číslo 1. Viz strana 15 – ULOŽENÍ STANICE.
V režimu MP3/WMA: Stiskněte pro přerušení/obnovení přehrávání.
9. 4 RDM : V režimu RADIO: Číslo 4. Viz strana 15 – ULOŽENÍ STANICE.
V režimu MP3/WMA: zapnutí/vypnutí funkce náhodného přehrávání.
10. 5 DIR- : V režimu RADIO: Číslo 5. Viz strana 15 – ULOŽENÍ STANICE.
V režimu MP3/WMA: Stiskněte pro návrat do předcházejícího adresáře.
Tlačítko , pokud je zařízení spuštěno v režimu Bluetooth. *)
11. SRC : Funkce SRC (zdroj zvuku).
12.  : Stiskněte pro vypnutí/zapnutí zvuku.
13.  : V režimu RADIO: Funkce TS (viz strana 15).
V režimu MP3/WMA: Funkce vyhledávání. (Viz strana 16).
V režimu BT: Zodpovídá za funkci popsanou na str. 18: volání.
14. SEL : Stejná jako tlačítko MENU. Viz strana 12.
15.  : V režimu RADIO: Pro vyhledání funkce stiskněte krátce. Stiskněte a přidrže pro vyhledání funkce ručně.

SPECIFIKACE

OBECNÉ INFORMACE

Požadavky na napájení: Stejnosměrný proud 12 V, mínus uzemněný

Rozměry montážní základny: 178 (šíř.) x 97 (hl.) x 50 (výš.)

Nastavení tónů

- Nízké (při 100 Hz): ± 10 dB
- Vysoké (při 10 kHz): ± 10 dB
- Maximální výstupní výkon: 4X40 W
- Odběr proudu: 10 A (max.) (platí pro verzi s normálním napájením)

RADIO

Frekvenční rozsah

IF

Citlivost (S/N=30 dB)

Separace stereo kanálů >25 dB

FM

od 87,5 do 108 MHz

10,7 MHz

4 μ V

AM (MW)

od 522 do 1620 kHz

450 kHz

36 μ V

Frekvenční rozsah

IF

Citlivost (S/N=20 dB)

IDENTIFIKACE PORUCH A JEJICH ODSTRANĚNÍ

Než přistoupíte k řešení problémů podle tabulky, zkontrolujte zapojení kabelů. Jestliže po oužití řešení navrhaného v tabulce problémy přetrvávají, obraťte se na nejbližšího zástupce firmy.

Projev	Příčina	Řešení
Nefunguje napájení.	V autě není zapnuto zapalování.	Přepněte klíč zapalování do polohy „ACC“, jestliže je napájení připojeno k pomocnému obvodu vozidla a motor není v otáčkách.
	Spálená pojistka.	Vyměňte pojistku.
Nelze vložit nebo vysunout disk.	V přehrávači již je vložený disk.	Vyjměte disk z přehrávače a poté vložte další.
	Disk nebyl vložen správně.	Vložte disk nápisy nahoru.
	Kompaktní disk je znečištěný nebo poškozený.	Disk vyčistěte nebo zkuste přehrát jiný disk.
	Příliš vysoká teplota ve vozidle.	Snižte teplotu ve vozidle, nebo vyčkejte, až teplota klesne.
	Výskyt kondenzované páry.	Asi hodinu ponechejte přehrávač vypnutý a zkuste to znovu.
Nevychází zvuk.	Hlasitost je nastavena na minimum.	Nastavte hlasitost na požadovanou úroveň.
	Kabelové vedení není správně zapojeno.	Zkontrolujte zapojení vodičů.
Poruchy v přehrávání zvuku.	Úhel připevnění přístroje přesahuje 30 stupňů.	Připevněte přístroj tak, aby byl úhel menší než 30 stupňů.
	Disk je velmi znečištěný nebo poškozený.	Disk vyčistěte nebo zkuste přehrát jiný disk.
Ovládací tlačítka nefungují.	Kvůli hluku nefunguje zabudovaný mikropočítač správně.	Stiskněte tlačítko vynulování (RESET). Přední panel nebyl správně připevněn.
Rádio nefunguje. Nefunguje funkce automatického výběru rádiových stanic.	Anténový kabel není připojen.	Důkladně připevněte anténový kabel.
	Příliš slabá síla signálu.	Vyberte stanici ručně.

Supplied mounting hardware
Mitgelieferten Montagmaterial
Meegeleverde
montagemateriaal
Medföljande
monteringsmaterial
Mukana kiinnitystarvikkeet
Medfølgende monteringsbeslag
Přiložený upevňovací materiál
Matériel de montage fourni
Hardware de montage
suministrado
Montaggio in dotazione
Dostarczonych akcesoriów
montażowych
Hardware fornecido
Mellékelt felszállás vasárú

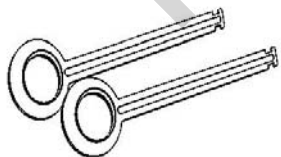
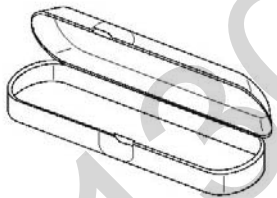
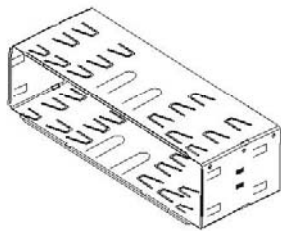

Available as an option
Als Option erhältlich
Disponible en option
De venta como accesorios
specials
Beschikbaar als optie
Disponíveis como acessórios
pcionais
Reperibili come accessori extra
Dostępne jako wyposażenie
odatkowe
Jako zvláštní příslušenství
můžete održet
Kiegészítő tartozékként
beszerezhető
Finns som tillval
Saatavana lisävarusteena
Fås som ekstraudstyr

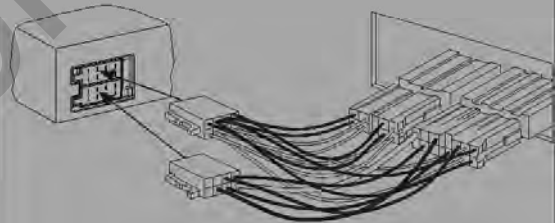

Mounting kits • Montage-kits
• Kits de montage 7607 621 ...
• Juegos de montaje • Kits de
montagem • Set di montaggio
• Montagekits •
Montagesatser • Zestawy
montażowe • Montážní
soupravy • Beépítő-készlet •
Kiinnityssarjat • Monteringsæt

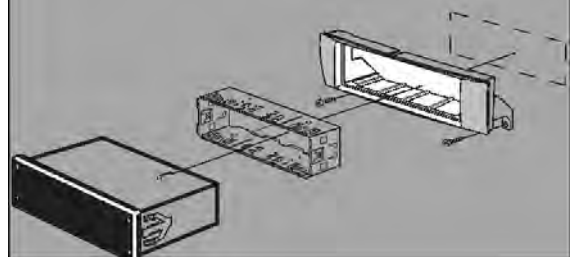

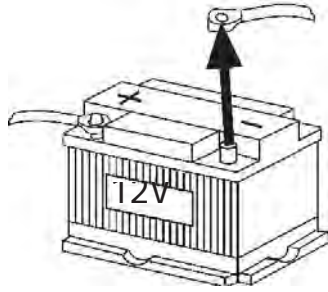

4.

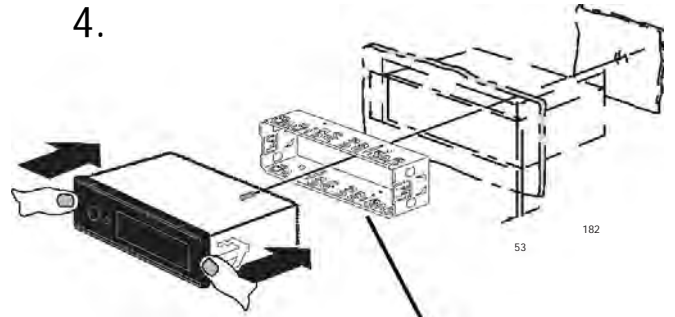

53

182

165

1-20

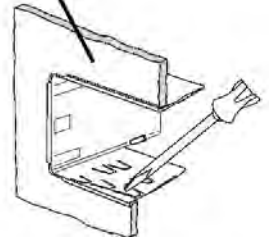

2.

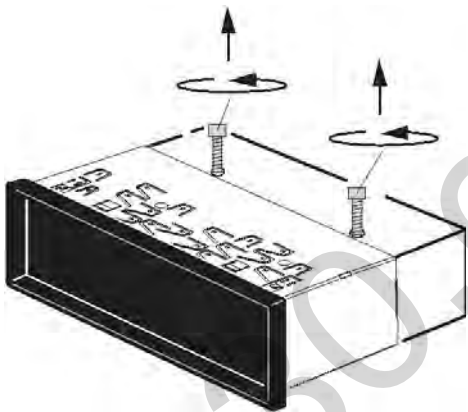

3.

0° - 30°

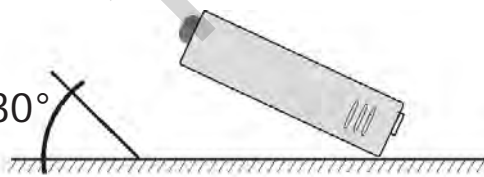

+/- 10°

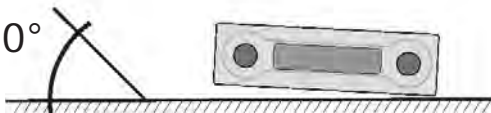

+/- 10°

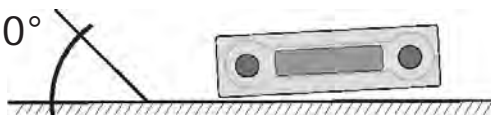

5. Disassembly • Demontage
 • Démontage • Desmontaje •
 Desmontagem • Smontaggio
 • Demontaž • Demontáž • Eltávolítás
 • Demontering
 • Purkaminen • Demontering
 • Desmontagem

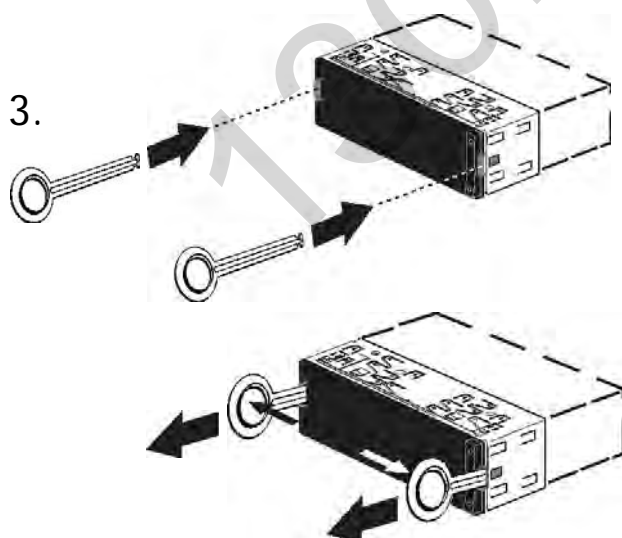
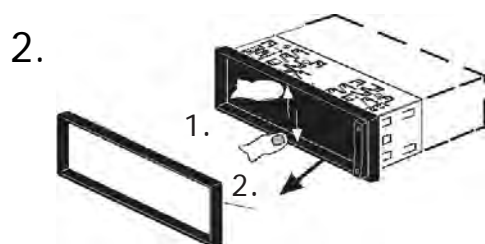
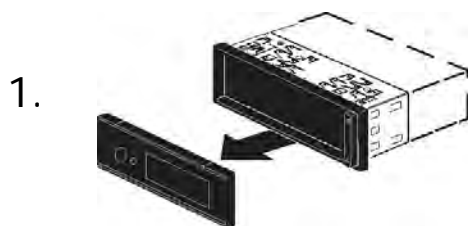
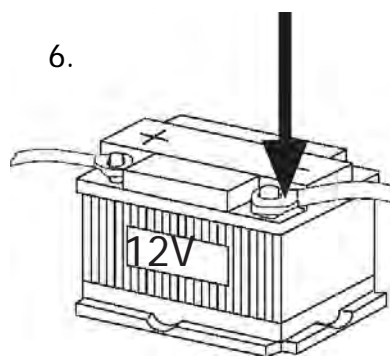

- Connection diagram • Anschlussplan • Schéma de raccordement
 • Esquema de conexiones • Esquema de ligações • Schema elettrico •
 Připojovací schéma • Schematpołączeń • Připojovací schéma
 • Csatlakozási ábra • Diagram van de verbinding • Kopplingschema
 • KytKentäkaavio • Tilslutningsdiagram

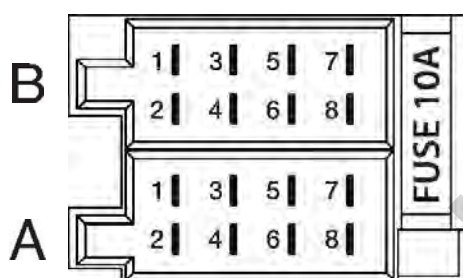

		B	
1	NC	1	Speaker out RR+
2	NC	2	Speaker out RR-
3	NC	3	Speaker out RF+
4	Permanent +12V	4	Speaker out RF-
5	Auto antenna*	5	Speaker out LF+
6	NC	6	Speaker out LF-
7	TI.15/Ignition	7	Speaker out LR+
8	Ground	8	Speaker out LR-

 * Switched power supply +12 V / max. 150 mA

130.com.ua

Evo-Sales GmbH
Hastenbecker Weg33
31785 HameIn/Německo
www.blaupunkt.com
en,de,fr,es,nl,it,sv,pl,fi,dk,pt,hu,cz

CE