



PHONES

0 (800) 800 130
(050) 462 0 130
(063) 462 0 130
(067) 462 0 130

130
COM.UA

Internet store of
autogoods



SKYPE

km-130

CAR RECEIVERS — Receivers • Media receivers and stations • Native receivers • CD/DVD changers • FM-modulators/USB adapters • Flash memory • Facia plates and adapters • Antennas • Accessories |
CAR AUDIO — Car audio speakers • Amplifiers • Subwoofers • Processors • Crossovers • Headphones • Accessories | TRIP COMPUTERS — Universal computers • Model computers • Accessories |
GPS NAVIGATORS — Portable GPS • Built-in GPS • GPS modules • GPS trackers • Antennas for GPS navigators • Accessories | VIDEO — DVR • TV sets and monitors • Car TV tuners • Cameras • Videomodules
• Transcoders • Car TV antennas • Accessories | SECURITY SYSTEMS — Car alarms • Bike alarms • Mechanical blockers • Immobilizers • Sensors • Accessories | OPTIC AND LIGHT — Xenon • Bixenon • Lamps
• LED • Stroboscopes • Optic and Headlights • Washers • Light, rain sensors • Accessories | PARKTRONICS AND MIRRORS — Rear parktronic • Front parktronic • Combined parktronic • Rear-view mirrors
• Accessories | HEATING AND COOLING — Seat heaters • Mirrors heaters • Screen-wipers heaters • Engine heaters • Auto-refrigerators • Air conditioning units • Accessories | TUNING — Vibro-isolation
• Noise-isolation • Tint films • Accessories | ACCESSORIES — Radar-detectors • Handsfree, Bluetooth • Windowlifters • Compressors • Beeps, loudspeakers • Measuring instruments • Cleaners • Car seats
• Miscellaneous | MOUNTING — Installation kits • Upholstery • Grilles • Tubes • Cable and wire • Tools • Miscellaneous | POWER — Batteries • Converters • Start-charging equipment • Capacitors
• Accessories | MARINE AUDIO AND ELECTRONICS — Marine receivers • Marine audio speakers • Marine subwoofers • Marine amplifiers • Accessories | CAR CARE PRODUCTS — Additives • Washer fluid •
Care accessories • Car polish • Flavors • Adhesives and sealants | LIQUID AND OIL — Motor oil • Transmission oil • Brake fluid • Antifreeze • Technical lubricant



In store "130" you can find and buy almost all necessary goods for your auto in Kyiv and other cities, delivery by ground and postal services. Our experienced consultants will provide you with exhaustive information and help you to choose the very particular thing. We are waiting for you at the address

<https://130.com.ua>

● **BLAUPUNKT**

CAR RADIO

Series 200 (1-DIN CD/DAB optional)



Series 200 (2-Din)







Enjoy it.

DE Bedienungs- und Montageanleitung
EN Operating and installation instructions
CS Návod k obsluze a montáži
DA Betjenings- og monteringsvejledning
ES Instrucciones de operación e instalación
FI käyttö- ja asennusohje
FR Instructions d'utilisation et d'installation

HU Használati és beszerelési útmutató
IT Istruzioni per l'uso e l'installazione
NL Gebruiks- en installatie-instructie.
PL Instrukcja obsługi i montażu
PT Instruções de utilização e montagem
SV Bruks- och monteringsanvisning



- | | |
|---|---|
| <p>1 SRC-Taste
Auswahl einer Speicherbank oder Tonquelle
<u>Langes Gedrückthalten:</u> Automatisches Speichern</p> | <p>8 USB-Anschluss</p> |
| <p>2 Drehschalter
AUS-Schalter
<u>Kurzes Drücken:</u> Einschalten des Autoradios
<u>In Betrieb:</u> Stummschalten des Autoradios (Mute)
<u>Langes Gedrückthalten:</u> Autoradio ausschalten
Drehregler-Laustärkeregler
<u>Im Menü:</u> Ändern der Menüebene, Auswählen von Menüpunkten, ändern von Einstellungen</p> | <p>9 AUX-IN Buchse</p> <p>10  Taste
<u>Kurzes Drücken:</u> Anruf entgegennehmen, Kurzwahl
<u>Langes Gedrückthalten:</u> das Telefonbuch des Mobiltelefons öffnen oder die Sprachwahl-funktion aktivieren</p> |
| <p>3 Mikrophon</p> | <p>11 Taste 
Beenden/Abweisen eines Anrufs</p> |
| <p>4 CD-Schublade (beim Modell mit CD-Unterstützung)</p> | <p>12 Tasten 1 - 5</p> |
| <p>5 Display</p> | <p>13 Taste DIS
<u>Kurzes Drücken:</u> Display umschalten
<u>Langes Gedrückthalten:</u> Umschalten der Display-Helligkeit</p> |
| <p>6  Taste
<u>Radiomodus:</u> Einstellung der Frequenz
<u>CD/MP3/WMA-Spieler</u>
Track-Auswahl, Ordnerauswahl</p> | <p>14 Taste MENU
<u>Kurzes Drücken:</u> Menü öffnen/schließen
<u>Langes Gedrückthalten:</u> Starten der Scanfunktion</p> |
| <p>7 Taste  (Auswerfen) (beim Modell mit CD-Unterstützung)
Auswerfen einer CD</p> | |

Steuerelemente – Palma Serie 200



- | | |
|--|--|
| <p>1 Mikrophon</p> <p>2 Taste SRC
Auswahl einer Speicherbank oder Tonquelle
<u>Langes Gedrückthalten:</u> Automatisches Speichern</p> <p>3 Taste DIS
Display umschalten</p> <p>4 Einstellknopf
Aus-Schalter
<u>Kurzes Drücken:</u> Einschalten des Autoradios
<u>In Betrieb:</u> Stummschalten des Autoradios (Mute)
<u>Langes Gedrückthalten:</u> Radio ausschalten
Drehschalter - Lautstärkereglern
<u>Im Menü:</u> Menüebene wechseln, Menüpunkte auswählen, Einstellungen ändern</p> <p>5 Display</p> <p>6 Taste ⏮/⏭
<u>Radiomodus:</u> Einstellung der Frequenz
<u>CD/MP3/WMA-Spieler</u>
Track-Auswahl, Ordnerauswahl</p> | <p>7 Taste EQ
Auswählen Ihrer bevorzugten EQ-Variante (Equalizer)</p> <p>8 Aux-In Buchse</p> <p>9 USB-Anschluss</p> <p>10 Steckplatz der SD-Karte</p> <p>11 Taste ☎
<u>Kurzes Drücken:</u> Anruf entgegennehmen, Kurzwahl
<u>Langes Gedrückthalten:</u> das Telefonbuch des Mobiltelefons öffnen oder die Sprachwahlfunktion aktivieren</p> <p>12 Taste ☎
Beenden / Abweisen eines Anrufs</p> <p>13 Tasten 1 - 5</p> <p>14 Taste PS
Programm-Suche</p> <p>15 Taste SCAN
Automatisches Scannen</p> |
|--|--|

Inhaltsverzeichnis

Sicherheitshinweise	5	Anschluss eines USB-Datenträgers	11
Hinweise zur Reinigung	5	Auswahl des Titels/der Datei	11
Entsorgungshinweise	6	Wiedergabepause	11
Lieferumfang	6	Zufallswiedergabe	11
Starten des Geräts	6	Wiederholung einzelner Titel oder Ordner	11
Wichtiger Hinweis zum Radioempfang	6	Bluetooth®	12
Ein-/Ausschalten	6	Bluetooth® -Menü	12
Lautstärke	7	Koppeln und Verbinden eines Mobiltelefons	12
Display-Helligkeit	7	Telefonfunktionen	12
Verkehrsfunk	7	Bluetooth® -Streaming-Modus	12
Digital Radio (DAB)-Modus (nur DAB-Modell)	7	Externe Audioquellen	14
Auswahl des DAB-Modus oder der DAB-Speicherbank	7	Vordere AUX-IN-Buchse	14
Einstellung von Multiplexen/Sendern	7	Klangeinstellungen	14
Display umschalten	8	Nützliche Informationen	15
Analoger Radiomodus (FM/AM)	8	Technische Daten	15
RDS	8	Einbauhinweise	16
Sender speichern oder gespeicherte Sender aufrufen	9		
Sender Scannen	9		
Sender automatisch speichern (Travelstore-Funktion)	9		
CD-Modus (nur Modell mit CD-Unterstützung)/MP3/WMA	9		
Grundlegende Informationen	9		
Wechsel zum CD/MP3/WMA-Modus	10		
Einlegen/Auswerfen einer CD	11		
Anschließen/Entfernen eines USB-Datenträgers	11		

Sicherheitshinweise

Das Gerät wurde nach den neuesten technologischen Entwicklungsstandards und den allgemein anerkannten Sicherheitsregeln hergestellt. Dennoch kann die Nichtbeachtung der Sicherheitshinweise in diesem Handbuch Risiken bergen. Diese Anleitung enthält wichtige Informationen für eine einfache und sichere Installation und Bedienung des Radios.

- Lesen Sie diese Anleitung sorgfältig und vollständig durch, bevor Sie das Autoradio benutzen.
- Bewahren Sie die Anleitung so auf, dass sie jederzeit für alle Benutzer zugänglich ist.
- Wenn Sie das Autoradio an Dritte weitergeben, legen Sie bitte diese Anleitung bei.

Darüber hinaus sollten die Anweisungen anderer Geräte, die in Verbindung mit diesem Autoradio verwendet werden, berücksichtigt werden.

Verwendete Symbole

In dieser Betriebsanleitung werden folgende Symbole verwendet:



GEFAHR!

Warnung vor Körperverletzungen



VORSICHT!

Warnung vor einer Beschädigung des CD-Laufwerks



GEFAHR!

Warnung vor hoher Lautstärke



Das **CE-Zeichen** bestätigt die Einhaltung der EU-Richtlinien.

➡ Zeigt einen Schritt einer Folge an

- **Steht für die Liste**

Verkehrssicherheit

Beachten Sie folgende Hinweise zur Verkehrssicherheit:

- **Die Verwendung des Geräts darf das sichere Fahren nicht beeinträchtigen.** Im Zweifelsfall halten Sie an einer sicheren Stelle an und bedienen Ihr Gerät bei stehendem Fahrzeug.
- **Entfernen und Anbringen des Bedienteils nur bei stehendem Fahrzeug.**

- **Stellen Sie immer eine mäßige Lautstärke ein,** um Ihr Gehör zu schützen und akustische Warnsignale (z. B. Polizei-Sirenen) hören zu können. In Stummschaltphasen (z. B. bei einem Wechsel der Audioquelle), ist die Lautstärkeänderung nicht hörbar. Erhöhen Sie die Lautstärke während der Stummschaltphase nicht.

Allgemeine Sicherheitshinweise

Beachten Sie die folgenden Sicherheitsvorkehrungen, um Verletzungen zu vermeiden:

- **Das Gerät darf weder verändert noch geöffnet werden.** Im Gerät befindet sich ein Laser der Klasse 1, der Ihre Augen verletzen kann.
- **Erhöhen Sie die Lautstärke während der Stummschaltphase nicht,** z. B. bei einem Wechsel der Audioquelle. Während der Stummschaltphase ist die Lautstärkeänderung nicht hörbar.

Bestimmungsgemäßer Gebrauch

Das Gerät ist für den Einbau und Betrieb mit einer Bordspannung von 12 V ausgelegt und muss in ein DIN-konformes Fach eingebaut werden. Beachten Sie die Leistungsgrenzen in den technischen Daten. Alle erforderlichen Reparaturen und Installationsarbeiten sollten von qualifizierten Personen durchgeführt werden.

Einbauhinweise

Das Autoradio kann nur dann selbst eingebaut werden, wenn Sie über ausreichende Erfahrung mit dem Einbau solcher Systeme und Kenntnisse über das elektrische System des Fahrzeugs verfügen. Beachten Sie dazu die Einbauanleitung am Ende dieser Anleitung.

Konformitätserklärung

Die Blaupunkt Competence Center Car Multimedia-Evo Sales GmbH erklärt hiermit, dass dieses Gerät den grundlegenden Anforderungen und anderen relevanten Bestimmungen der Richtlinie 2014/53/EU entspricht.

Die Konformitätserklärung kann im Internet unter www.blaupunkt.com abgerufen werden.

Hinweise zur Reinigung

- Löse-, Reinigungs- und Scheuermittel sowie Cockpitreiniger und Kunststoffpflegemittel können Komponenten enthalten, die die Oberfläche des Gerätes angreifen.
- Verwenden Sie zur Reinigung des Radios nur ein

Konformitätserklärung | Reinigungshinweise | Entsorgungshinweise | Lieferumfang | Inbetriebnahme des Gerätes

trockenes oder leicht angefeuchtetes Tuch. (Empfangsregion))

- Reinigen Sie die Kontakte des Bedienteils bei Bedarf mit einem weichen, mit Alkohol angefeuchteten Tuch.

Entsorgungshinweise



Das Altgerät darf nicht mit dem Hausmüll entsorgt werden!

Um das Gerät zu entsorgen, geben Sie es bei einer Sammelstelle ab.

Lieferumfang

Im Lieferumfang enthalten:

- 1 Autoradio
- 1 Bedienungs-/Einbauanleitung
- 1 Adapter für die Antennenbuchse
- 2 Demontagewerkzeuge

Zusatzzubehör (nicht im Lieferumfang enthalten)

Benutzen Sie nur von Blaupunkt zugelassenes Zusatzzubehör. Für weitere Informationen wenden Sie sich bitte an Ihren Blaupunkt-Vertriebspartner oder besuchen Sie die Internetseite www.blaupunkt.com.

Starten des Geräts

Vorsichtig!

Schrauben zur Transportsicherung

Prüfen Sie vor der Inbetriebnahme des Radios, ob die Schrauben, die das Gerät für den Transport sichern, gelöst sind (siehe Kapitel „Montagehinweise“).

Wichtiger Hinweis zum Radioempfang

Das Autoradio kann in verschiedenen Regionen mit unterschiedlichen Frequenzbereichen und Funksignalübertragungstechnologien eingesetzt werden. Es ist möglich, die Empfangsregion auf „EUROPE“ (Europa), „ASIA“ (Asien), „NORTH AMERICA“ (Nordamerika), „SOUTH AMERICA“ (Südamerika) und „THAILAND“ umzuschalten.

Zunächst kann es ggf. notwendig sein, im Benutzermenü die geeignete Radioempfangsregion einzurichten (siehe Kapitel „Benutzereinstellungen“, Abschnitt „Einstellungen im TUNER-Menü vornehmen“, Menüpunkt „TUNER AREA“

Ein-/Ausschalten

Ein-/Ausschalten mit dem AUS-Schalter

- Drücken Sie den Schalter, um das Gerät einzuschalten. Das Radio wird eingeschaltet.
- Halten Sie die Taste ca. 2 Sekunden lang gedrückt, um das Gerät auszuschalten.

Das Radio wird ausgeschaltet.

Achtung:

Wenn das Radio bei ausgeschalteter Zündung des Fahrzeugs eingeschaltet wird, schaltet sich das Gerät nach 1 Stunde automatisch aus, um eine Entladung der Fahrzeugbatterie zu vermeiden.

Ein-/Ausschalten über die Fahrzeugzündung

Das Autoradio schaltet sich gleichzeitig mit der Zündung aus/an, wenn das Gerät gemäß den Installationsanweisungen korrekt an die Zündung des Fahrzeugs angeschlossen wird und nicht durch Drücken des Schalters ausgeschaltet wurde.

Lautstärke

Einstellen der Lautstärke

Die Lautstärke ist im Bereich von 0 (aus) bis 40 (max) einstellbar.

- ☛ Drehen Sie den Drehschalter, um die Lautstärke einzustellen.

Radio stummschalten (Mute)

- ☛ Drücken Sie kurz auf den AUS-Schalter, um das Radio stummzuschalten oder den vorherigen Lautstärkepegel wiederherzustellen. Auf dem Display wird während der Stummschaltung „MUTE“ angezeigt.

Bemerkungen:

Wenn ein Telefon mit dem Radio verbunden ist, bewirkt das Drücken der MUTE-Taste während eines Telefongesprächs, dass auf dem Display MUTE angezeigt wird. Die Stummschaltfunktion ist in dieser Situation jedoch nicht verfügbar.

Display-Helligkeit

Die Helligkeit des Displays kann manuell zwischen Tag- und Nachtmodus geändert werden.

Achtung:

- ☛ Halten Sie die Taste **DIS** ca. 2 Sekunden gedrückt, um die Helligkeit des Displays zu ändern.

Verkehrsfunk

In der Region „EUROPE“ (Europa) können Sie Verkehrsdurchsagen von UKW-Sendern mit dem RDS-Signal empfangen. Wenn der Vorrang für Verkehrsmeldungen eingeschaltet ist, schaltet das Gerät automatisch auf Verkehrsdurchsagen um, auch wenn das Autoradio nicht im Radiobetrieb arbeitet.

Wenn der Vorrang eingeschaltet ist, wird im Display das Stausymbol () angezeigt. Die Meldung „TRAFFIC“ wird angezeigt, wenn Verkehrsdurchsagen durchgegeben werden.

Der Vorrang wird im Benutzermenü aktiviert und deaktiviert (kurz die MENU-Taste drücken, zur Option „FM TUNER“ gehen (FM-Abstimmung) und wählen Sie „TRAF ON“ (Verkehrsdurchsagen aktiviert)).

Bemerkungen:

Die Lautstärke wird für die Dauer der Verkehrsdurchsage erhöht. Sie können eine Mindest-Lautstärke für Verkehrsdurchsagen einstellen (siehe Kapitel „Benutzereinstellungen“, Abschnitt „Einstellungen im Menü „VOLUME“ (Lautstärke) vornehmen“, Punkt „TRAFFIC VOL“ (Lautstärke von Verkehrsdurchsagen))

Digital Radio (DAB)-Modus (nur DAB-Modell)

Die DAB-Funktion ermöglicht es Ihnen, Radio in digitaler Tonqualität zu hören.

Im Gegensatz zur traditionellen Radiübertragung werden einige Radioprogramme (Sender) mit der DAB-Technologie immer auf der gleichen Frequenz ausgestrahlt. Diese Sender sind in sog. Multiplexen verbunden. In einigen Fällen kann derselbe Sender auf verschiedenen Multiplexen empfangen werden.

Achtung:

Für den Empfang des DAB-Signals ist eine spezielle Antenne erforderlich. Dies kann eine separate DAB-Antenne auf dem Dach oder Fenster oder eine kombinierte DAB/AM/FM-Antenne sein.

Auswahl des DAB-Modus oder der DAB-Speicherbank

- ☛ Drücken Sie die Taste **SRC** mehrmals, bis die gewünschte DAB-Speicherbank angezeigt wird **DAB1 → DAB2 → DAB3**:

Wenn der DAB-Modus eingeschaltet ist, erscheint auf dem Display das Symbol .

Bemerkungen:

- In jeder DAB-Speicherbank können bis zu 5 Sender gespeichert werden.
- DAB-Speicherbänke können im Benutzermenü ein- und ausgeschaltet werden (unter „Benutzereinstellungen“, „Einstellungen im Menü „DABTUNER“ (DAB-Tuner) vornehmen“, Menüpunkt „BAND“ (Frequenz)).

Einstellung von Multiplexen/Sendern

Dank der DAB-Funktion werden einige Sender, die auf der gleichen Frequenz senden, immer in einem sog. „Multiplex“ verbunden.

Digitaler Radiobetrieb (DAB) | Radiobetrieb

Mit der Suchfunktion können Sie neue Multiplexe finden.

Suche nach oben:

☛ Drücken Sie kurz die Taste **⏮**, um zum nächsten Sender zu wechseln
SENDER im aktuellen MULTIPLEX.
Nachdem Sie den letzten SENDER des aktuellen MULTIPLEX erreicht haben, drücken Sie kurz **⏮**, um mit dem SCANNEN DER KANÄLE nach oben zu beginnen und nach dem nächsten verfügbaren MULTIPLEX zu suchen. Die **erste STATION** aus dem neuen MULTIPLEX eingeschaltet.

☛ Drücken Sie die Taste **⏮** für ca. 2 Sekunden, um das SCANNEN DER KANÄLE zu starten und nach dem nächsten verfügbaren MULTIPLEX zu suchen. Die erste STATION aus dem neuen MULTIPLEX wird aktiviert.

Bemerkungen:

- Wenn der **letzte (höchste)** Kanal erreicht wurde, geht der Tuner zum ersten (niedrigsten) Kanal über und die Abstimmung wird automatisch fortgesetzt.

Suche nach unten:

☛ Drücken Sie kurz die Taste **⏭**, um zur **vorherigen STATION** im aktuellen MULTIPLEX zu gelangen.
Nachdem die erste STATION des aktuellen MULTIPLEX erreicht wird, drücken Sie kurz **⏭**, um mit dem SCANNEN DER KANÄLE nach unten zu beginnen und nach dem nächsten verfügbaren MULTIPLEX zu suchen. Es wird die **letzte STATION** aus dem jeweiligen MULTIPLEX aktiviert. ☛ Drücken Sie die Taste **⏭** für ca. 2 Sekunden, um **das SCANNEN DER KANÄLE** zu starten, nach unten zu scannen und nach dem nächsten verfügbaren MULTIPLEX zu suchen.
Die **letzte STATION** aus dem neuen MULTIPLEX wird aktiviert.

Bemerkungen:

- Wenn der **erste (niedrigste)** Kanal erreicht wurde, geht der Tuner zum ersten (niedrigsten) Kanal über und die Abstimmung wird automatisch fortgesetzt.

Sender speichern oder gespeicherte

Sender aufrufen

- ☛ Wählen Sie die gewünschte DAB-Speicherbank.
- ☛ Stellen Sie bei Bedarf den gewünschten Radiosender ein.
- ☛ Drücken Sie die Sendertaste **1-5** für ca. 2 Sekunden, um den aktuellen Sender unter

dieser Taste zu speichern.

- oder -

- ☛ Drücken Sie kurz die Sendertaste 1-5, um den gespeicherten Sender aufzurufen.

Display umschalten

- ☛ Drücken Sie die Taste **DIS** (Display), um zwischen den Displays zu wechseln:

Display	Bedeutung
ABCDEF	Sendername
ABCDEF	Name des Multiplex
DAB1 5C	DAB-Speicherbank / Frequenz
oder P1 5C	oder Speicherort / Frequenz
DAB1 18:30	DAB-Speicherbank / Zeit
oder P1 18:30	oder Speicherort / Zeit

Analoger Radiomodus | (FM/AM)

RDS

Viele FM-Sender senden zusätzlich zum Radioprogramm im Empfangsgebiet „EUROPE“ (Europa) ein RDS-Signal (Radio Data System), das folgende Zusatzfunktionen ermöglicht:

- Der Sendername wird auf dem Display angezeigt.
- Das Radio erkennt gesendete Verkehrsmeldungen und Nachrichten und kann diese automatisch bei anderen Betriebsarten (z. B. CD) wiedergeben.
- Änderung der Frequenz: Wenn die RDS-Funktion aktiviert ist, wählt das Radio automatisch die am besten empfangbare Frequenz des eingestellten Senders.
- **Regionale Programme:** Einige Sender unterteilen ihr Programm in Regionalprogramme und bieten eine Vielzahl von Sendungen an. Wenn die REGIONAL-Funktion (Regionalprogramme) aktiviert wird, schaltet das Radio nur auf diejenigen alternativen Frequenzen um, auf denen dasselbe Regionalprogramm ausgestrahlt wird.

Die RDS- und REGIONAL-Funktionen können im Benutzermenü ein- und ausgeschaltet werden (siehe Kapitel „Benutzereinstellungen“, Abschnitt „Einstellungen im Menü „TUNER“ (Abstimmung) vornehmen, Punkt „REGIONAL“ (Regionale Programme)).

Achtung:

Wenn die RDS-Funktion aktiv ist, wird zugleich die AF-Funktion aktiviert.

Wenn eine andere Region als „EUROPE“ (Europa)

einstellt ist, wird die RDS-Funktion automatisch ausgeschaltet.

Region	Speicherbanken
EUROPE (Europa)	– M1, FM2, FMT, AMI, AM2, AMT
ASIA (Asien)	
USA	
THAILAND	

Starten des Senderdurchlaufs

- Halten Sie die Taste **SRC** lange gedrückt, um die Funktion **Travelstore** zu aktivieren.

Im Display erscheint die Mitteilung „FM TSTORE“.

Bemerkungen:

- Für die Region „EUROPE“: Im FM-Wellenbereich werden nur Sender gesucht, die Verkehrsinformationen ausstrahlen, wobei der Vorrang für Verkehrsdurchsagen aktiviert ist (📻).
- Die Suchempfindlichkeit kann in den Einstellungen (hoch – niedrig) geändert werden.

Manuelle Sender-Abstimmung

- Halten Sie die Taste **⏪/⏩** lange gedrückt, um zur manuellen Suche zu gelangen. Auf dem Display erscheint „MANUAL“ (manuell).
- Drücken Sie kurz die Taste **⏪/⏩**, um die Frequenz schrittweise nach oben/unten zu ändern.

Sender speichern oder gespeicherte

Sender aufrufen

- Wählen Sie die gewünschte Speicherbank aus.
- Stellen Sie, falls erforderlich, den gewünschten Radiosender ein.
- Halten Sie die Sendertaste **1-5** > etwa 2 Sekunden lang gedrückt, um dieser Taste den aktuellen Sender zuzuweisen.
- oder -
- Drücken Sie kurz die Sendertaste **1-5** >, um einen gespeicherten Sender aufzurufen.

Sender Scannen

Mit der Scan-Funktion können Sie alle empfangenen oder gespeicherten Sender nach dem aktuellen Frequenzbereich durchsuchen.

Scannen aller empfangenen Stationen in einem bestimmten Frequenzbereich

Halten Sie die Taste **MENU** etwa 2 Sekunden lang gedrückt, um mit dem Scannen zu beginnen. Während des Scannens zeigt das Display den Text „SCAN“, die aktuelle Frequenz sowie die Speicherbank

oder den Sendernamen an. Drücken Sie kurz die Taste **1-5**, um den gewünschten ausgewählten Sender zu hören.

Sender automatisch speichern (Travelstore-Funktion)

Die Travelstore-Funktion ermöglicht es Ihnen, automatisch die fünf FM-Sender mit dem stärksten Signal in Ihrer Region zu finden und in der FMT-Speicherbank zu speichern. Sender, die zuvor in der Speicherbank gespeichert waren, werden gelöscht.

- Wählen Sie eine Speicherbank für den ausgewählten Frequenzbereich, z. B. FMI oder AM.
- Halten sie die Taste **SRC** ca. 2 Sekunden lang gedrückt. Der Tuner beginnt automatisch mit der Suche nach Sendern; auf dem Display erscheint „FM TSTORE“ oder „AM TSTORE“. Wenn das Speichern beendet ist, wird der Sender von der 1. Stelle der Ebene FMT- oder AMT aus wiedergegeben.

CD-Modus (nur Modell mit CD-Unterstützung)/MP3/WMA

Grundlegende Informationen

CD-Modus (nur Modell mit CD-Unterstützung)/MP3/WMA

Mit diesem Autoradio können Sie Audio-CDs (CDDAs) und CD-R/RWs mit Audio-, MP3- oder WMA-Dateien sowie auf USB-Speichersticks gespeicherte MP3- oder WMA-Dateien abspielen.

Bemerkungen:

- Verwenden Sie nur CDs mit dem „Compact Disk“-Logo, um einen ordnungsgemäßen Betrieb zu gewährleisten.
- Blaupunkt kann nicht die störungsfreie Wiedergabe aller auf dem Markt befindlichen kopiergeschützten CDs und CD-Rohlinge und USB-Sticks garantieren.

Bei der Erstellung eines Datenträgers mit MP3/WMA-Dateien ist Folgendes zu beachten:

- Namen von Tracks und Ordnern.
- CD-Formate: CD-R/RW, Ø:12 cm
- CD-Datenformate: ISO 9669 Stufen 1 und 2, Joliet
- CD-Brenngeschwindigkeit: max. 16x (empfohlen)
- USB-Dateiformat/-system: Speichergerät FAT16/32.
- Audio-Dateierweiterungen:
 - .MP3/.WMA/.FLAC/.AAC

Wechsel zum CD/MP3/WMA-Modus

Drücken Sie die Taste **SRC** mehrmals, bis das Display die gewünschte Tonquelle anzeigt:

- „CD“: CD eingelegt.
- „USB“: USB-Speichermedium
- „AUX“: Angeschlossene externe Tonquelle.

130.com.ua

CD/MP3/WMA-Modus | CD einlegen/entfernen | USB-Datenträger anschließen/entfernen

Bemerkungen:

- Sie können eine bestimmte Tonquelle auswählen, wenn eine geeignete CD eingelegt oder ein geeignetes Gerät angeschlossen ist.
- Wenn das Autoradio vor dem Abspielen Daten von einem angeschlossenen Gerät oder Datenträger lesen muss, zeigt das Display „READING“ an (Lesen). Die Dauer des Leseprozesses hängt von der Datenmenge und dem Geräte- bzw. Datenträgertyp ab. Wenn das Gerät oder der Datenträger defekt ist oder die übertragenen Daten nicht gelesen werden können, erscheint eine entsprechende Meldung auf dem Display (z. B. „CD ERROR“) (CD-Fehler)

Einlegen/Auswerfen einer CD

Einlegen einer CD

Gefahr der Beschädigung des CD-Laufwerks!

Verwenden Sie weder speziell geformte CDs noch solche mit 8 cm Durchmesser (Mini-CD). Der Hersteller haftet nicht für Schäden an Laufwerken, die durch die Verwendung ungeeigneter CDs entstehen.



Achtung:

- ☛ Unterstützen oder behindern Sie auf keine Weise das automatische Einziehen der CD.
- ☛ Wenn die eingelegte CD nicht wiedergegeben werden kann, zeigt das Display kurz „CD ERROR“ (CD-Fehler) an und die CD wird nach etwa 2 Sekunden automatisch ausgeworfen.

Auswerfen der CD

- ☛ Drücken Sie die Taste , um die eingelegte CD auszuwerfen.

Bemerkungen:

- Wenn die ausgeworfene CD nicht entfernt wird, wird sie nach etwa 10 Sekunden automatisch wieder eingezogen.
- CDs können auch dann ausgeworfen werden, wenn das Radio ausgeschaltet ist oder wenn eine andere Tonquelle aktiv ist.

Anschließen/Entfernen eines USB-Datenträgers

Sie können USB-Speichermedien an den USB-Anschluss an der Vorderseite des Geräts anschließen.





Anschluss eines USB-Datenträgers

- ☛ Schalten Sie das Autoradio aus, um das korrekte Einlesen des Datenträgers zu ermöglichen.
- ☛ Schließen Sie den USB-Datenträger an.

- ☛ Schalten Sie das Autoradio ein. Wurde zuvor ein USB-Datenträger als Tonquelle ausgewählt, liest das Radio zuerst die Daten aus.

Auswahl des Titels/der Datei



Ermöglicht es Ihnen, nach einem neuen Pfad zu suchen oder einen neuen Ordner auszuwählen.

- ☛ Halten Sie die Taste etwa   2 Sekunden lang gedrückt, um den vorherigen/nächsten Ordner auszuwählen.
- ☛ Drücken Sie kurz die Taste  , um den vorherigen/nächsten Titel auszuwählen.

Wiedergabepause

- ☛ Drücken Sie die Taste  („PAUSE“), um die Wiedergabe zu unterbrechen oder fortzusetzen.

Zufallswiedergabe

- ☛ Drücken Sie die Taste  **MIX**, um zwischen den Wiedergabemodi zu wechseln: Wenn das Mischen von Tracks (MIX) aktiviert ist, erscheint ein Symbol auf dem Bildschirm (Mischen aller Titel) oder  (Zufallswiedergabe der Titel im aktuellen Ordner).

Wiederholung einzelner Titel oder Ordner

- ☛ Drücken Sie die Taste  **RPT**, um zwischen den Wiedergabemodi zu wechseln:

Bei eingeschalteter Wiederholung (REPEAT-Funktion) wird das Symbol  (Titel wiederholen) oder  (Ordner wiederholen) angezeigt. **MIX**

Einrichten der Anzeige

- ☛ Drücken Sie die Taste **DIS** ein oder mehrere Male, um zwischen den folgenden Anzeigen zu wechseln:
 - Aktuelle Gesamt wiedergabezeit.
 - Um den Namen des Titels, des Interpreten und des Albums anzuzeigen, werden diese Informationen im ID3-Tag gespeichert.
 - Der Datei- und Ordnername wird nur im MP3/WMA-Modus angezeigt.

Bluetooth®

Das Radio kann über Bluetooth mit anderen Bluetooth-fähigen Geräten, wie beispielsweise einem Mobiltelefon oder MP3-Player, verbunden werden. Auf diese Weise ist es möglich, das Radio mit eingebautem Mikrofon als Freisprecheinrichtung für angeschlossene Mobiltelefone zu nutzen und die Audioausgabe anderer Bluetooth-Geräte zu steuern und über die Lautsprecher des Autoradios abzuspielen (Bluetooth-Streaming).

Die Bluetooth-Technologie ermöglicht es Ihnen, eine drahtlose Verbindung mit kurzer Reichweite herzustellen. Aus diesem Grund müssen sich Bluetooth-Geräte in der Nähe des Funkgeräts (innerhalb des Fahrzeugs) befinden, um eine Verbindung zu dem Gerät herzustellen und aufrechtzuerhalten. Sie müssen das Gerät zunächst mit einem Bluetooth-Gerät koppeln, um eine Bluetooth-Verbindung herzustellen. Nach dem Koppeln der Geräte wird automatisch eine Bluetooth-Verbindung hergestellt. Diese Verbindung ist aktiv, solange das Bluetooth-Gerät in Reichweite ist.

Bluetooth®-Menü

Im Bluetooth-Menü finden Sie alle Funktionen zum Koppeln, Verbinden und Verwalten von Bluetooth®-Geräten.

Aufrufen des Bluetooth®-Menüs

- ☛ Drücken Sie kurz auf die Taste **MENU**, um das Benutzermenü zu öffnen.
- ☛ Drehen Sie den Drehschalter, um den Menüpunkt „BLUETOOTH“ auszuwählen.
- ☛ Drücken Sie den Drehschalter, um das Bluetooth®-Menü zu öffnen.
- ☛ Drehen Sie den Drehschalter, um den gewünschten Menüpunkt auszuwählen.
 - Mit der Option „DLP BOOK“ können Sie das Telefonbuch herunterladen.
 - Mit der Option „DEL PBOOK“ können Sie das Telefonbuch löschen.

Koppeln und Verbinden eines Mobiltelefons

Wenn das Gerät derzeit mit einem Mobiltelefon verbunden ist, wird die Verbindung automatisch unterbrochen, wenn ein anderes Mobiltelefon gekoppelt und verbunden wird.

- ☛ Suchen Sie das Autoradio in Ihrem Mobiltelefon und tätigen Sie einen Anruf.

Wenn das Funkgerät und das Mobiltelefon gekoppelt und verbunden sind, kann die Mitteilung „PAIRED“ (gekoppelt) und anschließend „CONNECTED“ (verbunden) angezeigt werden.

- ☛ Zusätzlich erscheint ein blinkendes Bluetooth®-Symbol. 

Telefonfunktionen Agehende Anrufe annehmen/ablehnen

Bei einem eingehenden Anruf zeigt das Display abwechselnd „INCOMING CALL“ und die Nummer des Anrufers an. Die aktuelle Tonquelle wird stumm geschaltet und der Ruftोन ertönt über die Autoradiolautsprecher.

- ☛ Drücken Sie die Taste , um einen Anruf entgegenzunehmen.
- Auf dem Display erscheint „CALL“ (Verbindung) und die Dauer des Anrufs.

- ☛ Drücken Sie die Taste , um den Anruf abzulehnen oder das aktuelle Gespräch zu beenden.

Im Display erscheint „CALL END“ (Anruf beendet).

Bemerkungen:

- Während eines Anrufs können Sie die Lautstärke mit dem Lautstärkereglern ändern.

Aufruf eines Telefonbucheintrags

Diese Funktion ist nur verfügbar, wenn ein Telefonbuch von einem an das Autoradio angeschlossenen Mobiltelefon übertragen wurde.

- ☛ Wählen Sie „PHONEBOOK“ (Telefonbuch) im Bluetooth®-Menü.
- ☛ Drehen Sie den Drehschalter, um die gewünschte Telefonnummer auszuwählen, und drücken Sie ihn, um diese Nummer anzurufen.
- ☛ Auf dem Display wird der erste Eintrag im Telefonbuch angezeigt.

Schnellwahl einer beliebigen Telefonnummer, der zuletzt gewählten Nummer oder einer gespeicherten Nummer

Mit der Kurzwahlfunktion können Sie einen Anruf tätigen, ohne die ganze Telefonnummer wählen zu müssen.

Um eine Verbindung mit der zuletzt gewählten Nummer herzustellen,

- ☛ drücken Sie die Taste , um die zuletzt gewählte Nummer auf dem Display anzuzeigen.

Bluetooth®-Streaming-Modus Koppeln und Verbinden eines Bluetooth®-Geräts mit Streaming-Funktion

- ☛ Drücken Sie die Taste **SRC** mehrmals, bis die Meldung „BT STREAM“ (Bluetooth-Streaming) auf dem Bildschirm erscheint.
- ☛ Drücken Sie die Taste , um die Wiedergabe von „BT STREAM“ (Bluetooth-Streaming) zu starten.

Sie können Musik von einem Bluetooth®-Audiogerät über die Lautsprecher des Autoradios wiedergeben, wenn das Gerät Bluetooth® A2DP (Advanced Audio Distribution Profile) unterstützt.

Bemerkungen:

- Der Bluetooth®-Streaming-Modus kann nur

Bluetooth-Konnektivität

gewählt werden, wenn ein geeignetes Streaming-Gerät angeschlossen ist.

- Im Falle eines eingehenden Anrufs während des Musikhörens wird die Wiedergabe des

Liedes unterbrochen und erst wieder aufgenommen, wenn der Anruf beendet ist.

130.com.ua

Externe Audioquellen

Vordere AUX-IN-Buchse



Gefahr!
Erhöhtes Verletzungsrisiko durch einen Stecker.

Bei einem Unfall kann der Stecker, der aus der vorderen AUX-IN-Buchse herausragt, Verletzungen verursachen. Die Verwendung eines geraden Steckers oder Adapters erhöht die Verletzungsgefahr.

Aus diesem Grund wird der Einsatz von Winkelsteckern empfohlen.

Wenn eine externe Audioquelle wie z. B. ein MP3-Player an die vordere AUX-IN-Buchse angeschlossen ist, kann sie mit der Taste **SRC** ausgewählt werden. Auf dem Display erscheint die Meldung „AUX“.

Einstellungen im Menü „TUNER“ vornehmen (Abstimmen)
TRAFFIC INFO (Verkehrsinformationen) (nur in der Region EUROPE (Europa))

Nur im FM-Radiomodus: zum Aktivieren oder Deaktivieren des Vorrangs von Verkehrsmeldungen.
Einstellungen: EIN oder AUS

Wenn der Vorrang von Verkehrsmeldungen eingeschaltet ist, zeigt das Display das Symbol  an.

BAND SELECTION (Wahl des Frequenzbands)
Aktivieren oder Deaktivieren von Speicherbanken.
Speicherbanken mit der Möglichkeit der Deaktivierung:

Region	Speicherbanken
EUROPE (Europa)	FM2, FMT, AM, LW
ASIA (Asien)	
USA	
THAILAND	FM2, FMT, AM, AMT

Einstellung in jedem Fall: ON (Ein), OFF (Aus).

Modus:

Die Deaktivierung der Speicherbank führt nicht zum Verlust der in ihr gespeicherten Radiosender.

REGIONAL (Regionale Programme) (nur in der Region EUROPE (Europa))

Nur im FM-Radiomodus: Aktivieren oder deaktivieren der Funktion REGIONAL. Einstellungen: EIN oder AUS

SENSITIVITY (Empfindlichkeit)

Einstellen der Empfindlichkeit des Sendersuchlaufs. Einstellungen: LO (Niedrig), HI (Hoch).

RDS

Ein-/Ausschalten der Funktion **RDS**.
Einstellungen: EIN oder AUS

AREA (Empfangsregion)

Auswahl der Region für den Radioempfang.
Einstellungen: EUROPA (Europa), ASIEN (Asien), USA, THAILAND.

DAB-Tuner-Einstellungen (nur DAB-Modelle)

Im Menü „**DAB Tuner**“ können Sie die folgenden DAB-Einstellungen ändern:

BAND SELECTION (Wahl des Frequenzbands)

Aktivieren oder Deaktivieren von Speicherbanken.
Speicherbanken mit der Möglichkeit der Deaktivierung:

DAB 2: EIN oder AUS

DAB 3: EIN oder AUS

Öffnen und Schließen des Menüs „AUDIO“

 Drücken Sie kurz auf die Taste **MENU**, um das Benutzermenü zu öffnen.

 Wählen Sie mit dem Drehschalter den Menüpunkt „AUDIO“ (Ton).

Klangeinstellungen

Sie können die folgenden Toneinstellungen im Menü „AUDIO“ (Ton) ändern:

- Einstellen des Pegels von niedrigen und hohen Tönen (**-7 +7**)
- Ausbalancieren der Lautstärke des linken und rechten Kanals (Balance) oder der vorderen und hinteren Lautsprecher (Fader) (**F7 -R7**)
- Anheben der niedrigen Töne bei geringer Lautstärke (**XBASS (EIN-AUS)**)
- Einstellung des 4-Band-Equalizers (**POP/ROCK/CLASSIC/FLACH/AUS**)

Einstellungen im Menü „VOLUME“

vornehmen (Lautstärke)

ON VOLUME (Lautstärke nach dem Einschalten)

Einstellung der Lautstärke beim Einschalten der folgenden Einstellungen: ON VOLUME (Lautstärke beim Einschalten; 1-40) oder LAST VOLUME (letzte Lautstärke; Lautstärke, die als letzte vor dem Ausschalten des Radios eingestellt war).

TRAFFIC VOL (Lautstärke der Verkehrsinformationen) (nur in der Region EUROPE (Europa))

Einstellen der Minimallautstärke für Verkehrsdurchsagen. Einstellungen: 1-40.

BEEP (Tastentöne)

Ein- oder Ausschalten des **Bestätigungssignals**. Einstellungen: EIN oder AUS

Einstellungen im Menü „CLOCK“ (Uhr) vornehmen

HOOR MODE (Stundenmodus)

Wahl des 12-Stunden- oder 24-Stunden-Uhrzeitmodus. Einstellungen: 12, 24.

SET (Einstellen)

Einstellen der Uhrzeit.

Achtung:

Wenn der Stundenanzeigemodus auf 12 Stunden (HOOR MODE 12) eingestellt ist, erscheint auf dem Display vor der Stunde das Symbol „AM“ (Vormittag) oder „PM“ (Nachmittag).

RDS CLOCK (automatische Zeiteinstellung) (nur für die Empfangsregion EUROPE (Europa))

Aktivieren/Deaktivieren der automatischen Zeiteinstellung unter Verwendung von RDS-Daten. Einstellungen: EIN oder AUS

Einstellungen im Menü „VARIOUS“ vornehmen (Diverses)

VERSION

Zeigt die aktuelle Version der Radio-Software an.

NORMSET (Werkseinstellung)

Stellt die werksseitigen Standardeinstellungen des Autoradios wieder her.

Nützliche Informationen

Garantie

Die Garantiebedingungen finden Sie unter www.blaupunkt.com.

Service

Wenn Sie Service-Reparaturen benötigen sollten, finden Sie Informationen über Servicepartner, die in Ihrem Land Serviceleistungen anbieten, auf der Seite www.blaupunkt.com.

Technische Daten

Anschlussspannung

Stromaufnahme

Im Betrieb: < 10 A

< 3,5 mA

Tuner

Frequenzbänder in Europa, Asien und Thailand:

FM: 87,5–108 MHz

AM (Mittelwelle): 531–1602 kHz

Tuner

Frequenzbänder in Europa, Asien und Thailand:

FM: 87,5–108 MHz

AM (Mittelwelle): 531–1602 kHz

Frequenzbänder in den USA

FM: 87,7–107,9 MHz

AM (Mittelwelle): 530–1710 kHz

CD

Frequenzbereich: 20–20.000 Hz

Vorverstärker-Ausgang

2 Kanäle: 1,5 V

Eingangsempfindlichkeit

Front-AUX-IN- 300 mV/10 Ω

Buchse

Abmessungen und Gewicht (Modell mit CD)

B x H x T: 178x50x160 mm

Gewicht: ca. 1,55 kg

Abmessungen und Gewicht (Modell ohne CD)

B x H x T: 178x50x110 mm

Gewicht: ca. 0,6 kg

Abmessungen und Gewicht (Modell 2-DIN)

B x H x T: 178x100x110 mm

Gewicht: ca. 0,7 kg

Montage

Einbauhinweise



Sicherheitshinweise

Beachten Sie bei der Installation und beim Anschluss die folgenden Sicherheitshinweise.

- Den Minuspol der Batterie abklebmen! Die Sicherheitshinweise des Fahrzeugherstellers beachten.
- Achten Sie beim Bohren von Löchern darauf, keine Fahrzeugteile zu beschädigen.
- Der Querschnitt des Plus- und Minuskabels darf 1,5 mm² nicht unterschreiten.
- **Keine fahrzeugseitigen Stecker an das Radio anschließen!**

Das passende Adapterkabel für Ihren Fahrzeugtyp können Sie bei einem autorisierten **BLAUPUNKT**-Händler erwerben.

- Je nach Marke und Modell kann Ihr Fahrzeug von der Beschreibung in dieser Anleitung abweichen. Blaupunkt schließt jegliche Haftung für Schäden aus, die durch Anschluss- und Einbaufehler des Gerätes entstehen.

Sollten die hier bereitgestellten Informationen nicht den spezifischen Anforderungen Ihrer Installation entsprechen, wenden Sie sich bitte an einen Blaupunkt-Vertragshändler, den Fahrzeughersteller oder unsere Hotline. Bei der Installation des Verstärkers sollten Sie, bevor Sie die Stecker an die Leitungsausgangsbuchsen anschließen, zuerst die Erdung des Gerätes anschließen.

Schließen Sie externe Geräte nicht an die Erdung (Gehäuse) des Autoradios an.

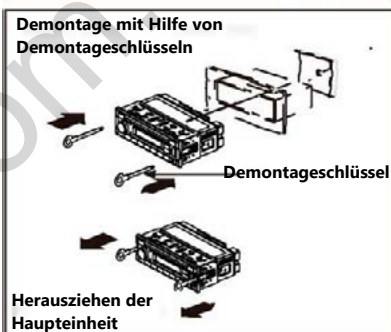
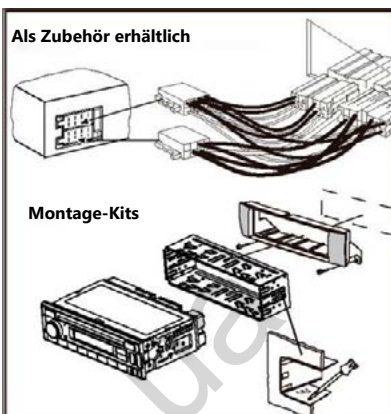

ISO-Anschluss		A		B	
	1	NC	1	RR+ Lautsprecherausgang	
	2	NC	2	Lautsprecherausgang RR-	
	3	NC	3	RF+ Lautsprecherausgang	
	4	Permanent +12V	4	RF- Lautsprecherausgang	
	5	Autoantenne*	5	LF+ Lautsprecherausgang	
	6	NC	6	LF- Lautsprecherausgang	
	7	Kl. 1 5/Zündung	7	LR+ Lautsprecherausgang	
	8	Erdung	8	LR- Lautsprecherausgang	

* Schaltteil +12 V / max. 150 mA

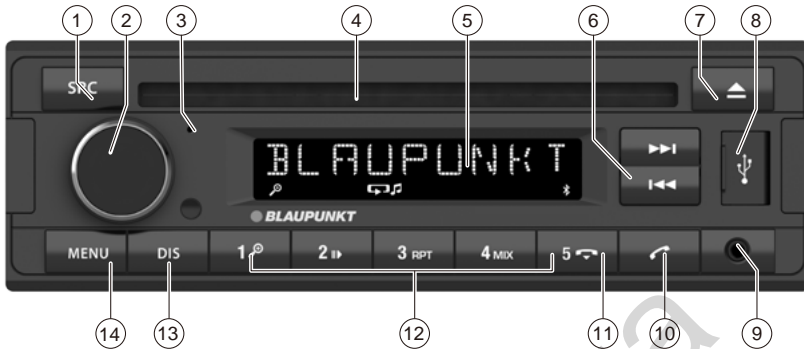

- 1 **SRC** button
Select memory bank or audio source
Long press :Auto store
- 2 Rotary control
On/Off button
Short press: Switch on car sound system
In operation: Mute car sound system (Mute)
Long press:Switch off car sound system
Rotary control Volume control
In the menu: Change menu level,
select menu item, change setting
- 3 Microphone
- 4 CD tray (for CD model)
- 5 Display
- 6 **⏮/⏭** Button
Radio mode: Set frequency,
CD/MP3/WMA mode:
Track selection, folder selection
- 7 **⏏** button (Eject) (For CD model)
Eject a CD
EQ button (For MP3 model)
Change the EQ function
- 8 USB port
- 9 AUX-IN socket
- 10 **☎** button
Short press: Answering a call, speed dial
Long press: Open the phone book of the cell
phone or activate voice dialing
- 11 **☎** button
Ending/rejecting a phone call
- 12 Keys 1 - 5
- 13 **DIS** button
Short press: Switch display
Long press: Switch display brightness
- 14 **MENU** button
Short press: Call up/close menu
Long press: Start scan function



- | | |
|---|---|
| <p>1 Microphone</p> <p>2 SRC button
Select memory bank or audio source
<u>Long press</u>:Auto store</p> <p>3 DIS button
Switch display</p> <p>4 Rotary control
On/Off button
<u>Short press</u>: Switch on car sound system
<u>In operation</u>: Mute car sound system (Mute)
<u>Long press</u>:Switch off car sound system</p> <p>5 Display</p> <p>6 ⏮/⏭ Button
<u>Radio mode</u>: Set frequency,
<u>CD/MP3/WMA mode</u>:
Track selection, folder selection</p> | <p>7 EQ button
Select favor EQ type</p> <p>8 AUX-IN socket</p> <p>9 USB port</p> <p>10 SD card socket</p> <p>11 ☎ button
<u>Short press</u>: Answering a call, speed dial
<u>Long press</u>: Open the phone book of the cell phone or activate voice dialing</p> <p>12 ☎ button
Ending/rejecting a phone call</p> <p>13 Keys 1 - 5</p> <p>14 PS button
Programme Search</p> <p>15 SCAN button
Auto scan</p> |
|---|---|

Contents

Safety notes	5	External audio sources	12
Cleaning notes	6	Front AUX-IN socket.....	12
Disposal notes	6	User settings	12
Scope of delivery	6	Useful information	13
Placing the device in operation	6	Warranty	13
Important note for radio reception.....	6	Service	13
Switching on/off.....	6	Technical data	13
Volume	7	Installation instructions	14
Display brightness.....	7		
Traffic information	7		
Digital Radio Mode (DAB)(DAB Model only) ...	7		
Changing to DAB mode or selecting			
a DAB memory bank	7		
Tuning into ensembles/services	7		
Switching the display	8		
Analogue radio mode (FM/AM)	8		
RDS.....	8		
Storing stations or calling stored stations.....	9		
Scanning stations	9		
Storing stations automatically (Travelstore).....	9		
CD(CD model only) /MP3/WMA/ mode	9		
Basic information.....	9		
Changing to CD/MP3/WMA mode	9		
Inserting/ejecting a CD	10		
Connecting/removing a USB data carrier.....	10		
Selecting tracks	10		
Interrupting playback	10		
Playing tracks in random order	10		
Repeatedly playing individual tracks			
or directories	10		
Bluetooth®	11		
Bluetooth® menu	11		
Pairing and connecting a device	11		
Telephone functions.....	11		
Bluetooth® streaming mode.....	11		

Safety notes

The car sound system was manufactured according to the state of the art and established safety guidelines. Even so, dangers may occur if you do not observe the safety notes in these instructions.

These instructions contain important information to easily and safely install and operate the car sound system.

- Read these instructions carefully and completely before using the car sound system.
- Keep the instructions at a location so that they are always accessible to all users.
- Always pass on the car sound system to third parties together with these instructions.

In addition, observe the instructions of the devices used in conjunction with this car sound system.

Symbols used

These instructions employ the following symbols:



DANGER!

Warns about injuries



CAUTION!

Warns about damaging the CD drive



DANGER!

Warns about high volume



The CE mark confirms the compliance with EU directives.

➔ Identifies a sequencing step

- Identifies a listing

Road safety

Observe the following notes about road safety:

- **Use your device in such a way that you can always safely control your vehicle.** In case of doubt, stop at a suitable location and operate your device while the vehicle is standing.
- **Remove or attach the control panel only while the vehicle is standing.**
- **Always listen at a moderate volume** to protect your hearing and to be able to hear acoustic warning signals (e.g. police sirens). During mute phases (e.g. when changing the audio source), changing the volume is not audible. Do not increase the volume during this mute phase.

General safety notes

Observe the following notes to protect yourself against injuries:

- **Do not modify or open the device.** The device contains a Class 1 laser that can cause injuries to your eyes.
- **Do not increase the volume during mute phases**, e.g. when changing the audio source. Changing the volume is not audible during a mute phase.

Use as directed

This car sound system is intended for installation and operation in a vehicle with 12 V vehicle system voltage and must be installed in a DIN slot. Observe the performance limits in the technical data. Repairs and installation, if necessary, should be performed by a specialist.

Installation instructions

You may only install the car sound system yourself if you are experienced in installing car sound systems and are very familiar with the electrical system of the vehicle. For this purpose, observe the installation instructions at the end of these instructions.

Declaration of conformity

The Blaupunkt CompetenceCenter Car Multimedia-Evo Sales GmbH declares that the device complies with the basic requirements and the other relevant regulations of the directive 2014/53/EU .

The declaration of conformity can be found on the Internet under www.blaupunkt.com.

Cleaning notes

Solvents, cleaning and scouring agents as well as dashboard spray and plastics care product may contain ingredients that will damage the surface of the car sound system.

- Use only a dry or slightly moistened cloth for cleaning the car sound system.
- If necessary, clean the contacts of the control panel regularly using a soft cloth moistened with cleaning alcohol.

Disposal notes



Do not dispose of your old unit in the household trash!

Use the return and collection systems available to dispose of the old device.

Scope of delivery

The scope of delivery includes:

- 1 Car sound system
- 1 Operating/installation instructions
- 1 Antenna connection adapter
- 2 Disassembly tools

Optional equipment (not part of the scope of delivery)

Use only accessories approved by Blaupunkt. Information is available from your Blaupunkt specialised dealer or on the Internet under www.blaupunkt.com.

Placing the device in operation

Caution!

Transport securing screws

Before the startup of the car sound system, ensure that the transport securing screws are removed (see the chapter "Installation instructions").

Important note for radio reception

This car sound system is designed for operation in different regions with different frequency ranges and station technologies. Available reception areas are "EUROPE", "ASIA", "USA", "SOUTH AMERICA" and "THAILAND".

You may have to set a suitable reception area first for the radio reception in the user menu (see the chapter "User settings", section "Making settings in the "TUNER" menu", menu item "TUNER AREA").

Switching on/off

Switching on/off with the On/Off button

- For switch -on, press On/Off button.
The car sound system switches on.
- To switch off the device, press and hold down the On/Off button for longer than 2 seconds.
The car sound system switches off.

Note:

If you switch on the car sound system while the vehicle ignition is switched off, it automatically switches off after 1 hour to preserve the vehicle battery.

Switching On/Off via vehicle ignition

The car sound system will switch off/on simultaneously with the ignition if the device is correctly connected to the vehicle's ignition as shown in the installation instructions and you did not switch the device off by pressing the On/Off button.

Volume

Adjusting the volume

You can adjust the volume in steps from 0 (off) to 40 (maximum).

- Turn on the rotary volume control button to change the volume value.

Muting the car sound system (Mute)

- Briefly press the On/Off button to mute the car sound system or to reactivate the previous volume.

While it is muted, the display shows "MUTE".

Notes:

If a telephone is connected with the car sound system, during communicate by telephone, press MUTE button, display shows MUTE, but actuallymute is invaliable.

Display brightness

You can manually switch the display brightness between daytime mode and night-time mode.

Note:

- Press the **DIS** button for approx.2 seconds to change the display brightness.

Traffic information

In the reception area "EUROPE", an FM station can identify traffic reports by means of an RDS signal. If priority for traffic reports is switched on, a traffic report is automatically switched through, even if the car sound system is currently not in radio mode.

If priority is switched on, the display shows the traffic jam symbol (🚧). "TRAFFIC" is displayed during a switched-through traffic announcement.

The priority is activated and deactivated in the user menu (Briefly press MENU button,enter "FM TUNER", menu item "TRAF ON").

Notes:

The volume is increased for the duration of the switched-through traffic announcement. You can adjust the minimum volume for traffic announcements (see the chapter "User settings", section "Making settings in the "VOLUME" menu", menu item "TRAFFIC VOL").

Digital Radio Mode(DAB) (DAB model only)

With DAB, you can enjoy radio in digital sound quality.

In contrast with standard radio broadcasting, several programmes (services) are always broadcast over the same frequency for DAB. These services are combined into a so-called ensemble. In some cases, the same service can be received in different ensembles.

Note:

You will need a special DAB antenna to be able to receive DAB signals. This can be a separate DAB roof/window antenna or a DAB/AM/FM combination antenna.

Changing to DAB mode or selecting a DAB memory bank

- Press the **SRC** button repeatedly until the desired DAB memory bank is displayed: DAB1 → DAB2 → DAB3
If DAB mode is switched on, the display shows the symbol **DAB**.

Notes:

- Up to 5 services can be stored in each DAB memory bank.
- DAB memory banks can be activated or deactivated via the user menu (adjust "User settings", section "Making settings in the "DAB TUNER" menu, "BAND" menu item).

Tuning into ensembles/services

With DAB, several services broadcast over the same frequency are always combined into an "ensemble".

Digital Radio Mode (DAB) mode | Radio mode

You can find new DAB using seek tuning.

Tune upwards:

- Briefly press the **▶▶** changes to **next SERVICE** in current **ENSEMBLE**. After last SERVICE from current ENSEMBLE next briefly press **▶▶** starts **CHANNEL SCAN** upwards to find next available ENSEMBLE. **First SERVICE** of new ENSEMBLE will be played.
- Press the **▶▶** button for approx. 2 sec-onds to **CHANNEL SCAN** upwards to find next available ENSEMBLE. **First SERVICE** of new ENSEMBLE will be played.

Notes:

- If **last (highest)** channel reached, tuning will change to first (lowest) channel and proceed further automatically.

Tune downwards:

- Briefly press the **◀◀** changes to **previous SERVICE** in current **ENSEMBLE**. After first SERVICE from current ENSEMBLE next briefly press **◀◀** starts **CHANNEL SCAN** downwards to find next available ENSEMBLE. **Last SERVICE** of this ENSEMBLE will be played.
- Press the **◀◀** button for approx. 2 sec-onds to **CHANNEL SCAN** down to find next available ENSEMBLE. **Last SERVICE** of new ENSEMBLE will be played.

Notes:

- If **first (lowest)** channel reached, tuning will change to last (highest) channel and proceed further automatically.

Saving a service or calling up a saved service

- Select the desired DAB memory bank.
- If necessary, set the desired service.
- Press the station button **1 - 5** for approx. 2 seconds to store the current service under the button.
- or -
- Briefly press the station button **1 - 5** to call up the stored service.

Switching the display

- Press the **DIS** button to toggle between these displays:

Display	Meaning
ABCDEF	Service name
ABCDEF	Ensemble name
DAB1 5C or P1 5C	DAB memory bank/ frequency or Memory location/frequency
DAB1 18:30 or P1 18:30	DAB memory bank/time or Memory location/time

Analogue radio mode (FM/ AM) RDS

Many FM stations broadcast an RDS (Radio Data System) signal in addition to their programme in the reception area "EUROPE" that allows the following additional functions:

- The station name is shown on the display.
- The car sound system recognises traffic announcements and news broadcasts and can automatically switch them through in other operating modes (e.g. in CD mode).
- **Alternate frequency:** If RDS is activated, the car sound system automatically selects the best receivable frequency for the station that is currently set.
- **Regional:** At certain times, some radio stations divide their programme into regional programmes providing different content. If the **REGIONAL** function is activated, the car sound system changes only to those alternate frequencies on which the same regional programme is being broadcast.

The functions RDS and REGIONAL are activated and deactivated in the user menu (see the chapter "User settings", section "Making settings in the "TUNER" menu", menu items "REGIONAL").

Note:

While the RDS is activated, the AF function will be activated same time.

If you adjust a different Radio Area than "EUROPE", RDS automatically switched off

Region	Memory banks
EUROPE	
ASIA	
USA	FM1, FM2, FMT, AM1, AM2,AMT
THAILAND	

Starting station seek tuning

- ☛ Long press **SRC** button to start **Travelstore**.
The display shows "FM TSTORE".

Notes:

- For the reception area "EUROPE": In the FM waveband, only traffic information stations are turned into if the priority for traffic information (🚗) is switched on.
- The sensitivity of seek tuning can be adjusted in setting (High-Low).

Tuning into stations manually

- ☛ Long press the **⏮/⏭** button to change to manual seeking.
The display shows "MANUAL".
- ☛ Briefly press the **⏮/⏭** button to change the frequency in decrements/increments step.

Storing stations or calling stored stations

- ☛ Select the desired memory bank.
- ☛ If necessary, set the desired station.
- ☛ Press the station button **1 - 5 >** for approx. 2 seconds to store the current station under the button.
- or -
- ☛ Briefly press the station button **1 - 5 >** to call up the stored station.

Scanning stations

With the scan function, you can scan either every receivable station or every stored station of the current waveband.

Scanning all receivable stations of the waveband

- ☛ Press the button **MENU** for approx. 2 seconds to start scanning. During the scan, the display shows "SCAN" and the current frequency as well as memory bank or station name.
- ☛ Briefly press the button **1-5** listening to the station that you request.

Storing stations automatically (Travelstore)

With Travelstore, you can automatically search for and stored the 5 FM stations offering the strongest reception in the region in the FMT memory bank. Any previously stored stations in this memory bank are deleted in the process.

- ☛ Select a memory bank of the desired waveband, e.g. FM1 or AM.
- ☛ Press the **SRC** button for approx. 2 seconds.
The tuner starts the automatic station seek tuning; the display shows "FM TSTORE" or "AM TSTORE". After the storing is completed, the radio plays the station at memory location 1 of the FMT or AMT level.

CD (CD model only)/MP3/WMA mode

Basic information

CD (CD model only)/MP3/WMA mode

This car sound system can be used to play back audio CDs (CDDA) and CD-R/RWs with audio, MP3 or WMA files as well as MP3 or WMA files on USB data carriers.

Notes:

- To ensure proper functioning, use only CDs with the Compact-Disc logo.
- Blaupunkt can not guarantee the flawless function of copy-protected CDs and all CD blanks, USB data carriers available on the market.

Note the following information when preparing an MP3/WMA data carrier:

- Naming of tracks and directories.
- CD formats: CD-R/RW, Ø: 12 cm
- CD data formats: ISO 9669 Level 1 and 2, Joliet
- CD burn speed: Max. 16x (recommended)
- USB format/file system: Mass storage device F/16/32.
- File extension of audio files:
-.MP3/.WMA/.FLAC/.AAC/

Changing to CD/MP3/WMA Mode

Press the **SRC** button repeatedly until the desired audio source is displayed:

- "CD": Inserted CD.
- "USB": USB data carrier connected.
- "AUX": Connected external audio source.

Notes:

- The respective audio source can be selected only if a corresponding CD is inserted or a corresponding device is connected.
- If the car sound system first has to read the data of a connected device or data carrier before the playback, the display shows "READING". The duration of the reading depends on the data volume and design of the device or data carrier. If the device or data carrier is defective or the transferred data cannot be played back, a corresponding message appears on the display (e.g. "CD ERROR").

Inserting/ejecting a CD**Inserting a CD****Risk of severe damage to the CD drive!**

Noncircular contoured CDs (shape CDs) and CDs with a diameter of 8 cm (mini CDs) must not be used.

We accept no responsibility for any damage to the CD drive that may occur as a result of the use of unsuitable CDs.

Note:

- ☛ You must not hinder or assist the drive as it automatically draws in the CD.
- ☛ If the inserted CD cannot be played back, "CD ERROR" is briefly displayed and the CD is automatically ejected after approx. 2 seconds.

Ejecting a CD

- ☛ Press the button to eject an inserted CD.

Notes:

- If a CD is ejected and not removed, the drive will automatically draw it back in again after approx. 10 seconds.
- You can also eject CDs while the car sound system is switched off or while another audio source is activated.

Connecting/removing a USB data carrier

You can connect USB data carriers to the USB port at the front of the device.

Connecting a USB data carrier

- ☛ Switch off the car sound system so that the data carrier will be correctly registered.
- ☛ Connect the USB data carrier.
- ☛ Turn on the car sound system.

If the USB data carrier is initially selected as audio source, the data are read first.

Selecting tracks/folder

You can find new track or folder selecting.

- ☛ Long press the button for approx. 2 seconds to select previous/next folder.
- ☛ Short press the button to select previous/next track.

Interrupting playback

- ☛ Press the button to interrupt the playback ("PAUSE") or to continue it.

Playing tracks in random order

- ☛ Press the **4 MIX** button to change among the playback modes.

If the MIX function is switched on, the icon (mix all tracks) or (mix tracks of current folder) is shown on the display.

Repeatedly playing individual tracks or directories

- ☛ Press the **3 RPT** button to change among the playback modes:

If the REPEAT function is switched on, the icon (repeat tracks) or (Repeat folder) is shown on the display. **MIX**

Configuring the display

- ☛ Press the **DIS** button once or several times to toggle between these displays:
 - Current playback total time.
 - Track name, artist and album name must be stored as ID3 tag to be able to display them.
 - The file and folder name is displayed only in MP3/WMA mode.

Bluetooth®

You can connect the car sound system via Bluetooth with other Bluetooth ready devices, such as cell phones or MP3 players. This allows you to use the car sound system with its integrated microphone as hand-free system for connected cell phones and control the audio output of other Bluetooth devices and play them back via loudspeakers of the car sound system (Bluetooth streaming).

Bluetooth technology is wireless is connection of short range. For this reason, Bluetooth devices must be located near the car sound system (in the vehicle) to establish and maintain a connection. To establish a Bluetooth connection, you must first pair the car sound system and the Bluetooth device. When you pair the devices, a Bluetooth connection is subsequently established automatically. This connection remains in effect as long as the Bluetooth devices is within range.

Bluetooth® menu

In the Bluetooth menu, you find all the functions for pairing, connecting and managing Bluetooth® devices.

Calling the Bluetooth® menu

- Briefly press the **MENU** button to open the user menu.
- Turn the rotary control until the "BLUETOOTH" menu item is selected.
- Press the rotary control to open the Bluetooth® menu.
- Turn the rotary control until the desired menu item is selected.
 - "DLP BOOK" is download phone book.
 - "DEL PBOOK" is delete phone book.

Pairing and connecting a cell phone



If a connection with a cell phone currently exists, this connection is automatically disconnected if you pair and connect another cell phone.

- Search the car sound system from your cell phone and establish the connection. The display may show "PAIRED", followed by "CONNECTED", as soon as the car sound system and the cell phone are paired and connected.
- In addition, the Bluetooth® icon  flashes.

Telephone functions

Answering/rejecting an incoming phone call

With an incoming call, the display alternately shows "INCOMING CALL" and the number of the caller. The current audio source is muted and a ring tone is played via the loudspeakers of the car sound system.

- Press the  button = to answer the call. "CALL" and the duration of the ongoing call are displayed.
- Press the  button to reject the call or to end the current call.

The display shows "CALL END".

Notes:

- During the call, you can adjust the volume with the volume control.

Calling an entry in the phone book

This function is available only if the phone book of the connected cell phone was transferred to the car sound system.

- In the Bluetooth® menu, select the "PHONE-BOOK" menu item.
- Turn the rotary control to select you request phone number and press it to call out.
- The display shows the first phone book entry.

Speed dial for any phone number or for the number dialed last or a stored number

With speed dial, you can make a call without first selecting the corresponding number.

To call the number dialed last,

- press the  button and display shows the number dialed last.

Bluetooth® streaming mode

Pairing and connecting a Bluetooth® streaming device

- Repeatedly press the **SRC** button, until "BT STREAM".
- Press the button  to start "BT STREAM" playing.

You can play back music from a Bluetooth® audio device via the loudspeakers of the car sound system if the audio device supports the Bluetooth® profile A2DP (Advanced Audio Distribution Profile).

Notes:

- The Bluetooth® streaming mode can be selected only if a suitable streaming device is connected.
- If a call is received during the music playback, the playback is interrupted and continued after the call.

External audio sources

Front AUX-IN socket



Danger!

Increased risk of injury from connector.

In case of an accident, the protruding connector in the front AUX-IN socket may cause injuries. The use of straight plugs or adapters leads to an increased risk of injury.

For this reason, it is recommended to use angled jack plugs.

As soon as an external audio source, such as a portable MP3 player is connected to the front AUX-IN socket, it can be selected with the **SRC** button. "AUX" then appears on the display.

Making settings in the "TUNER" menu

TRAFFIC INFO (traffic information) (only for reception area EUROPE)

Only possible in FM radio mode: Switching priority for traffic announcements on or off. Settings: ON, OFF.

If priority is switched on for traffic information, the display shows the icon .

BAND SELECTION

Activating or deactivating memory banks. Memory banks that can be deactivated:

Region	Memory banks
EUROPE	FM2, FMT, AM, LW
ASIA	FM2, FMT, AM, AMT
USA	
THAILAND	

Settings in each case: ON, OFF.

Note:

If a memory bank is deactivated, the stations stored in this memory bank are retained.

REGIONAL

(only for reception area EUROPE)

Only possible in FM radio mode: Switching REGIONAL function ON or OFF. Settings: ON, OFF.

SENSITIVITY

Setting the sensitivity of station seek tuning. Settings: LO (low), HI (high).

RDS

Switching the **RDS** function is On or Off. Settings: ON, OFF.

AREA (reception area)

Select the reception area for the radio reception. Settings: EUROPE, ASIA, USA, THAILAND.

DAB tuner settings (DAB models only)

The following DAB settings can be changed in the "DAB Tuner" menu:

BAND SELECTION

Activating or deactivating memory banks. Memory banks that can be deactivated:

DAB 2: ON or OFF.

DAB 3: ON or OFF.

Calling and exiting the "AUDIO" menu

➡ Briefly press the **MENU** button to open the user menu.

➡ Turn the rotary control until the "AUDIO" menu item is selected.

Sound settings

The following sound settings can be changed in the "AUDIO" menu:

- Adjusting bass and treble (**-7 --+7**)
- Setting the left/right volume distribution (Balance) or front/rear (Fader) (**F7 -R7**)
- Adjusting the increase of bass at low volume (XBASS) (**ON -OFF**)
- Setting the 4-band equaliser (**POP/ROCK /CALSSIC /FLAT/OFF**)

Making settings in the "VOLUME" menu

ON VOLUME

Setting the power-on volume. Settings: ON VOLUME (power-on volume; 1-40) or LAST VOLUME (volume set last before switching off the car sound system).

**TRAFFIC VOL (traffic information volume)
(reception area EUROPE only)**

Setting the minimum volume for announcements. Settings: 1 – 40.

BEEP (button beep)

Switching the confirmation **BEEP** is On or Off. Settings: ON, OFF.

Making settings in the "CLOCK" menu**HOOR MODE**

Setting the 12 or 24-hour time. Settings: 12, 24.

SET

Setting the time.

Note:

When you set the time in 12-hour mode (HOOR MODE 12), an "AM" is displayed before the time for the time before noon or a "PM" for the time after noon.

**RDS CLOCK (automatic time setting)
(only for reception area EUROPE)**

Switching automatic clock setting with clock data transmitted via RDS on or off. Settings: ON, OFF.

**Making settings in the "VARIOUS"
menu****VERSION**

Displaying the current software version of the radio.

NORMSET

Restoring the original factory settings of the car sound system.

Useful information**Warranty**

The warranty terms can be called up from www.blaupunkt.com.

Service

If you ever need to use a repair service you will find information about service partners in your country under www.blaupunkt.com.

Technical data**Voltage supply****Current consumption**

In operation: < 10 A
: < 3.5 mA

Tuner

Wavebands in Europe/Asia/Thailand:

FM: 87.5 – 108 MHz

AM (MW): 531 – 1,602 kHz

Tuner

Wavebands in Europe/Asia/Thailand:

FM: 87.5 – 108 MHz

AM (MW): 531 – 1,602 kHz

Wavebands in the US:

FM: 87.7 – 107.9 MHz

AM (MW): 530 – 1,710 kHz

CD

Frequency range: 20 – 20,000 Hz

Pre-amp out

2 channels: 1.5 V

Input sensitivity

Front AUX-IN: 300 mV / 10 kΩ

Dimensions and weight (CD MODEL)

W x H x D: 178 x 50 x 160 mm

Weight: approx. 1.55 kg

Dimensions and weight (Model without CD)

W x H x D: 178 x 50 x 110 mm

Weight: approx. 0.6 kg

Dimensions and weight (2 Din MODEL)

W x H x D: 178 x 100 x 110 mm

Weight: approx. 0.7 kg

Installation

Installation instructions



Safety instructions

When carrying out installation work and making connections please observe the following safety instructions:

- Disconnect the negative terminal of the battery! When doing so, please observe the vehicle manufacturer's safety instructions.
 - Make sure you do not damage vehicle components when drilling any holes.
 - The cross sections of the positive and negative cables must not be less than 1.5 mm².
 - **Do not connect the vehicle's plug connectors to the radio!**
- You can obtain the adapter cable required for your vehicle type from any **BLAUPUNKT** dealer.
- Depending on the model, your vehicle may differ from the description provided here. We accept no responsibility for any damages due to incorrect installation or connection or for any consequential damages.

If the information provided here is not suitable for your specific installation requirements, please contact your Blaupunkt dealer, your vehicle manufacturer or our telephone hotline.

When installing an amplifier, you must first connect the device earth connections before connecting the plugs for the line-out jacks.

Earth connection of external devices may not be connected to earth of car sound system (housing).

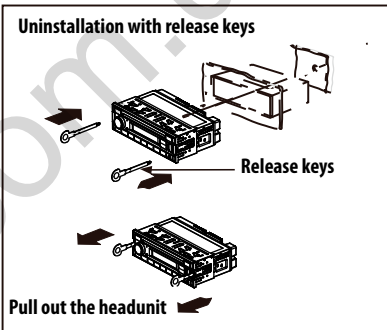
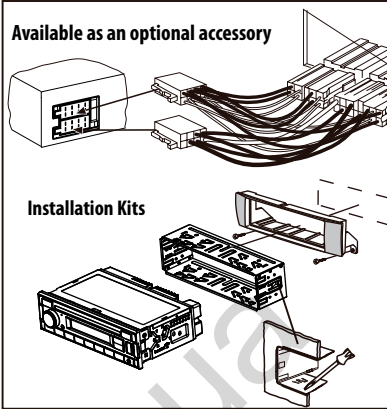

ISO Connector

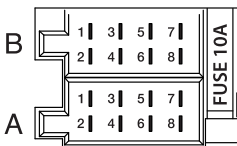

A		B	
1	NC	1	Speaker out RR+
2	NC	2	Speaker out RR-
3	NC	3	Speaker out RF+
4	Permanent +12V	4	Speaker out RF-
5	Auto antenna*	5	Speaker out LF+
6	NC	6	Speaker out LF-
7	Kl.15/Ignition	7	Speaker out LR+
8	Ground	8	Speaker out LR-

* Switched power supply +12V / max. 150 mA



- | | |
|--|---|
| <p>1 Tlačítko SRC (Zdroj)
Výběr paměťové banky nebo zdroje zvuku
<u>Dlouhé stisknutí:</u> automatické uložení</p> <p>2 Otočný knoflík
Vypínač
<u>Krátké stisknutí:</u> Zapnutí autorádia
<u>Během provozu:</u> Ztlumení autorádia (Mute)
<u>Dlouhé stisknutí:</u> Vypnutí autorádia
Otočný knoflík - ovládání hlasitosti
<u>V nabídce:</u> Změna úrovně menu, výběr položky menu, změna nastavení</p> <p>3 Mikrofon</p> <p>4 Jednotka CD (v modelu s funkcí CD)</p> <p>5 Displej</p> <p>6 ⏮/⏭Tlačítko
<u>Režim rádia:</u> Nastavení frekvence,
<u>Režim CD/MP3/WMA:</u>
Výběr stopy, výběr složky</p> <p>7 Tlačítko ⏶ (vysunutí) (v modelu s funkcí CD)
Vysunutí CD

Tlačítko EQ (ekvalizér) (v modelu s obsluhou souborů MP3)
Změna funkce EQ (ekvalizér)</p> | <p>8 Konektor USB</p> <p>9 Vstup AUX-IN</p> <p>10 Tlačítko ⏸
<u>Krátké stisknutí:</u> přijetí hovoru, rychlá volba
<u>Dlouhé stisknutí:</u> otevření telefonního seznamu mobilního telefonu nebo aktivace funkce hlasového vytáčení</p> <p>11 Tlačítko ⏹
ukončení / odmítnutí hovoru</p> <p>12 Klávesy 1 - 5</p> <p>13 Tlačítko DIS
<u>Krátké stisknutí:</u> přepnutí displeje
<u>Dlouhé stisknutí:</u> přepnutí jasu displeje</p> <p>14 Tlačítko MENU
<u>Krátké stisknutí:</u> otevření / zavření menu
<u>Dlouhé stisknutí:</u> spuštění funkce skenování</p> |
|--|---|



- | | |
|--|--|
| <p>1 Mikrofon</p> <p>2 Tlačítko SRC
Výběr paměťové banky nebo zdroje zvuku
<u>Dlouhé stisknutí</u>: automatické uložení</p> <p>3 Tlačítko DIS
přepínání displeje</p> <p>4 Otočný knoflík regulace
Vypínač
<u>Krátké stisknutí</u>: Zapnutí autorádia
<u>Během provozu</u>: Ztlumení rádia (Mute)
<u>Dlouhé stisknutí</u>: vypnutí rádia
Otočný knoflík - ovládání hlasitosti
<u>V menu</u>: změna úrovně menu,
výběr položky menu, změna nastavení</p> <p>5 Displej</p> <p>6 Tlačítko ⏮/⏭
<u>Režim rádia</u>: Nastavení frekvence,
<u>Režim CD/MP3/WMA</u>:
Výběr stopy, výběr složky</p> | <p>7 Tlačítko EQ
Výběr oblíbeného nastavení ekvalizéru</p> <p>8 Vstup AUX-IN</p> <p>9 Konektor USB</p> <p>10 Slot pro SD kartu</p> <p>11 Tlačítko 📞
<u>Krátké stisknutí</u>: přijetí hovoru, rychlá volba
<u>Dlouhé stisknutí</u>: otevření telefonního seznamu mobilního telefonu nebo aktivace funkce hlasového vytáčení</p> <p>12 Tlačítko 📞
ukončení / odmítnutí hovoru</p> <p>13 Klávesy 1-5</p> <p>14 Tlačítko PS
Vyhledávání programu</p> <p>15 Tlačítko SCAN
Automatické skenování</p> |
|--|--|

Obsah

Bezpečnostní pokyny	5	Připojení datového nosiče USB.....	10
Poznámky k čištění	5	Výběr stopy/složky.....	10
Pokyny k likvidaci	6	Pozastavení přehrávání.....	10
Obsah balení	6	Přehrávání skladeb v náhodném pořadí.....	10
Uvedení zařízení do provozu	6	Opakování jednotlivých skladeb nebo složek.....	10
Důležitá poznámka týkající se příjmu rádiových vln.....	6	Bluetooth®	11
Zapínání/vypínání.....	6	Nabídka Bluetooth®	11
Hlasitost.....	7	Spárování a připojení mobilního telefonu	11
Jas displeje.....	7	Funkce telefonu.....	11
Dopravní hlášení	7	Režim streamování Bluetooth®	11
Režim digitálního rádia (DAB) (pouze v modelu DAB)	7	Externí zdroje zvuku	12
Výběr režimu DAB nebo paměťové banky DAB.....	7	Přední zásuvka AUX-IN.....	12
Ladění multiplexů/stanic.....	7	Nastavení zvuku	12
Přepínání displeje.....	8	Užitečné informace	13
Režim analogového rádia (FM/AM)	8	Technické údaje	13
RDS	8		
Uložení stanice nebo vyvolání uložených stanic	9		
Skenování stanic.....	9		
Automatické ukládání stanic (funkce Travelstore).....	9		
Režim CD (pouze model s obsluhou CD)/MP3/WMA	9		
Základní informace	9		
Přechod do režimu CD/M​​P3/WMA.....	9		
Vkládání/vysouvání CD.....	10		
Připojení/odpojení datového nosiče USB10			

Bezpečnostní pokyny

Zařízení bylo vyrobeno v souladu se současnými standardy technologického vývoje a obecně uznávanými bezpečnostními pravidly. Nedodržení bezpečnostních pokynů uvedených v tomto návodu může způsobit nebezpečí. Návod obsahuje důležité informace pro snadnou a bezpečnou instalaci a provoz rádia.

- Před prvním použitím autorádia si pečlivě přečtěte celý návod.
- Návod uschovejte na vhodném místě, aby byl kdykoli přístupný všem uživatelům.
- Pokud předáváte autorádio třetím osobám, připojte k němu tento návod.

Kromě toho zohledněte rovněž další zařízení používaná ve spojení s tímto autorádiem.

Použité symboly

V tomto návodu k použití jsou použity následující symboly:



NEBEZPEČÍ!

Varování před úrazem



OPATRNĚ!

Varování před poškozením jednotky CD



NEBEZPEČÍ!

Varování před vysokou hlasitostí



Značka **CE** potvrzuje soulad se směrnicemi EU.

☛ Znamená krok v pořadí

- **Znamena seznam**

Bezpečnost silničního provozu

Dodržujte následující pokyny, týkající se bezpečnosti silničního provozu:

- **Používání zařízení nesmí narušovat bezpečné řízení vozidla.** V případě pochybností zastavte na bezpečném místě a obsluhujte zařízení teprve tehdy, když je vozidlo zaparkováno.
- **Ovládací panel by měl být demontován a nasazován pouze při stojícím vozidle.**
- **Vždy používejte hlasitost na střední úrovni,** abyste chránili svůj sluch a slyšeli varovné signály (např. policejní sirény). Ve fázi ztlumení (např. při změně zdroje zvuku) není změna hlasitosti

slyšitelná. Nezvyšujte úroveň hlasitosti během fáze ztlumení.

Obecné bezpečnostní tipy

Dodržujte následující bezpečnostní opatření, abyste předešli zranění:

- **Zařízení neupravujte ani neotevírejte.** Toto zařízení používá laser třídy 1, který může poškodit zrak.
- **Nezvyšujte hlasitost během fáze ztlumení,** například při změně zdroje zvuku. Během fáze ztlumení nebude změna hlasitosti slyšitelná.

Používání v souladu se zamýšleným použitím

Zařízení je určeno k montáži a provozu s palubním napětím vozidla 12 V a mělo by být instalováno v přihrádce odpovídající normě DIN. Je třeba dodržet mezní limity výkonu, vedené v technických údajích. Veškeré nezbytné opravy a instalační práce by měl provádět kvalifikovaný personál.

Montážní pokyny

Autorádio si můžete zamontovat sami, pouze pokud máte zkušenosti s instalací těchto systémů a dostatečně znáte elektrické obvody systému vozidla. Při této činnosti dodržujte montážní pokyny na konci tohoto návodu.

Prohlášení o shodě

Blaupunkt Competence Center Car Multimedia-Evo Sales GmbH tímto prohlašuje, že dotyčné zařízení splňuje základní požadavky a další příslušná ustanovení směrnice 2014/53/EU.

Prohlášení o shodě najdete na internetu na adrese www.blaupunkt.com.

Poznámky k čištění

Rozpuštědla, čisticí prostředky a abraziva a spreje k čištění palubní desky a výrobky pro péči o plasty mohou obsahovat přísady, které mohou poškodit povrch zařízení.

- K čištění rádia používejte pouze suchý nebo mírně navlhlý hadřík.
- V případě potřeby očistěte kontakty ovládacího panelu měkkým hadříkem navlhlým v alkoholu určenému k čištění.

Pokyny k likvidaci



Starý spotřebič se nesmí likvidovat spolu s domovním odpadem!

Zařízení odevzdejte k likvidaci do sběrného místa.

než 2 sekundy zařízení vypnete.

Rádio se vypne.

Upozornění:

Pokud zapnete rádio s vypnutým zapalováním vozidla, zařízení se po 1 hodině automaticky vypne, aby nedošlo k vybití baterie vozidla.

Vypínání/zapínání nastartováním vozidla

Autorádio se vypne/zapne současně s nastartováním, pokud bylo správně připojeno k zapalování vozidla podle návodu k montáži a nebylo vypnuto stisknutím vypínače.

Obsah balení

Balení zahrnuje:

- 1 autorádio
- 1 návod k obsluze/montáži
- 1 Adaptér pro anténní zásuvku
- 2 Nářadí pro demontáž

Doplňkové vybavení (není součástí dodávky)

Používejte pouze příslušenství schválené společností Blaupunkt. Další informace získáte u svého prodejce Blaupunkt nebo na internetu na **adrese** www.blaupunkt.com.

Uvedení zařízení do provozu

Opatrně!

Šrouby pro zajištění během přepravy

Před spuštěním autorádia zkontrolujte, zda byly odšroubovány přepravní zajišťovací šrouby (viz kapitola "Montážní pokyny").

Důležitá poznámka týkající se příjmu rádiových vln

Autorádio lze používat v různých oblastech, ve kterých jsou používána různá frekvenční pásma a technologie rozhlasového vysílání. Existuje možnost změny oblasti příjmu na „EUROPE“ (Evropa), „ASIA“ (Asie), „NORTH AMERICA“ (Severní Amerika), „SOUTH AMERICA“ (Jižní Amerika) a „THAILAND“ (Thajsko).

Nejprve může být nutné v uživatelském menu nastavit správnou oblast příjmu rádia (viz kapitola „Uživatelská nastavení“, část „Možnosti Nastavení v menu TUNER“, položka menu „TUNER AREA“ (Region příjmu).

Zapínání/vypínání

Zapínání/vypínání pomocí vypínače

- ☛ Stisknutím vypínače zapnete zařízení. Rádio se zapne.
- ☛ Stisknutím a přidržením vypínače po dobu delší

Hlasitost

Nastavení hlasitosti

Hlasitost můžete nastavit v rozmezí od 0 (vyp.) do 40 (max.).

- ☛ Otáčením regulačního knoflíku nastavte úroveň hlasitosti.

Ztlumení hlasitosti rádia (Mute)

- ☛ Krátkým stisknutím vypínače rádio ztlumí nebo obnovíte předchozí úroveň hlasitosti. Pokud je zvuk ztlumený, na displeji se zobrazí nápis „MUTE“.

Upozornění:

Pokud je k rádiu připojen telefon, po stisknutí tlačítka MUTE se během telefonního hovoru na displeji zobrazí nápis MUTE, ale funkce ztlumení nebude k dispozici.

Jas displeje

Jas displeje lze ručně měnit mezi denním a nočním režimem.

Upozornění:

- ☛ Jas displeje změňte stisknutím tlačítka **DIS** na cca. 2 sekundy.

Dopravní hlášení

V regionu „EVROPA“ je možné přijímat dopravní hlášení ze stanic vysílajících v pásmu FM prostřednictvím signálu RDS. Pokud je aktivována priorita dopravních hlášení, zařízení se automaticky přepne na příjem dopravních hlášení, i když právě není v režimu rádia.

Je-li priorita zapnuta, na displeji se zobrazí symbol dopravní zácpy () a nápis „TRAFFIC“ bude zobrazen během celého vysílání dopravních hlášení.

Priorita se aktivuje a deaktivuje v uživatelském menu (krátce stiskněte tlačítko MENU, přejděte na možnost „FM TUNER“ (Ladění FM) a vyberte možnost „TRAF ON“ (Dopravní hlášení aktivní)).

Upozornění:

Během příjmu dopravního hlášení se zvýší hlasitost. Minimální hlasitost dopravních hlášení můžete nastavit (viz kapitola „Uživatelská nastavení“, část „Nastavení v menu „VOLUME“ (Hlasitost), položka „TRAFFIC VOL“ (Hlasitost dopravních hlášení)).

Režim digitálního rádia (DAB) (pouze v modelu DAB)

Funkce DAB umožní poslouchat rádio v digitální kvalitě zvuku.

Na rozdíl od tradičního rozhlasového vysílání jsou některé rozhlasové programy (stanice) v případě technologie DAB vysílány vždy na stejné frekvenci. Tyto stanice jsou spojeny v tzv. multiplexu. V některých případech může být stejná stanice přijímána v různých multiplexech.

Upozornění:

Přijem signálu DAB vyžaduje použití speciální antény. Může to být samostatná anténa DAB umístěná na střeše nebo okně nebo komplexní anténa DAB/AM/FM.

Výběr režimu DAB nebo paměťové banky DAB

- ☛ Stiskněte několikrát tlačítko **SRC**, dokud se na displeji nezobrazí požadovaná paměťová banka **DAB1 → DAB2 → DAB3** DAB:

Pokud je režim DAB aktivován, na displeji se zobrazí symbol .

Upozornění:

- Do každé paměťové banky DAB můžete uložit až 5 stanic.
- Paměťové banky DAB lze aktivovat a deaktivovat v uživatelském menu (v části „Uživatelská nastavení“, část „Možnosti Nastavení v nabídce „DABTUNER“ (Tuner DAB), položka menu „BAND“ (Pásmo)).

Ladění multiplexů/stanic

Díky funkci DAB jsou některé stanice vysílající na stejné frekvenci vždy spojeny do tzv. multiplexu.

Režim digitálního rádia (DAB) | Režim rádia

Nové multiplexy najdete pomocí funkce vyhledávání.

Vyhledávání nahoru:

☛ Krátkým stisknutím tlačítka **⏮** přejdete na následující

STANICI v aktuálním MULTIPLEXU.

Po dosažení poslední STANICE aktuálního MULTIPLEXU krátkým stisknutím **⏮** zahájíte SKENOVÁNÍ KANÁLŮ směrem nahoru a vyhledáte další dostupný MULTIPLEX.

Bude se přehrávat **první** STANICE nového MULTIPLEXU.

- ☛ Stisknutím tlačítka **⏮** na cca. 2 sekundy spustíte SKENOVÁNÍ KANÁLŮ směrem nahoru a vyhledáte další dostupný MULTIPLEX. Bude se přehrávat první STANICE nového MULTIPLEXU.

Upozornění:

- Po dosažení **posledního (nejvyššího)** kanálu, ladění přejde na první (nejnižší) kanál a bude automaticky pokračovat.

Vyhledávání směrem dolů:

- ☛ Krátkým stisknutím tlačítka **⏭** přejdete na **předchozí** STANICI v aktuálním MULTIPLEXU.

Po dosažení první STANICE aktuálního MULTIPLEXU krátkým stisknutím **⏭** zahájíte SKENOVÁNÍ KANÁLŮ směrem dolů a vyhledáte další dostupný MULTIPLEX. Bude se přehrávat **poslední** STANICE daného MULTIPLEXU.

☛ Stisknutím tlačítka **⏭** na cca. 2 sekundy spustíte SKENOVÁNÍ KANÁLŮ dolů a vyhledáte další dostupný MULTIPLEX.

Bude se přehrávat **poslední** STANICE nového MULTIPLEXU.

Upozornění:

- Po dosažení **prvního (nejnižšího)** kanálu přejde doladění na poslední (nejvyšší) kanál a bude automaticky pokračovat.

Uložení stanice nebo vyvolání uložené stanice

- ☛ Vyberte požadovanou paměťovou banku DAB.

- ☛ V případě potřeby vyberte požadovanou rozhlasovou stanici.

- ☛ Stiskněte tlačítko stanice **1-5** na cca. 2 sekundy pro uložení aktuální stanice pod tímto tlačítkem.

- nebo -

- ☛ Krátce stiskněte tlačítko stanice 1-5 pro vyvolání uložené stanice.

Přepínání displeje

- ☛ Stisknutím tlačítka **DIS** (Displej) přepnete mezi obrazovkami:

Displej	Význam
ABCDEF	Název stanice
ABCDEF	Název multiplexu
DABI 5C	Paměťová banka DAB / frekvence
nebo P1 5C	nebo Umístění v paměti / frekvence
DAB1 18:30	Paměťová banka DAB / čas
nebo P1 18:30	nebo Umístění v paměti / čas

Režim analogového rádia

(FM/AM)

RDS

Mnoho stanic FM vysílá signál RDS (Radio Data System), který doplňuje rozhlasový program v oblasti příjmu „EUROPE“ (Evropa), umožňující používat následující doplňkové funkce:

- Na displeji je zobrazen název stanice.
- Rádio rozpozná dopravní hlášení a zprávy a může je automaticky přepnout do jiných provozních režimů zařízení (např. CD).
- Změna frekvence: Pokud je funkce RDS aktivní, rádio automaticky vybere nastavenou stanici s frekvencí s nejlepším příjmem.
- **Regionální programy:** Některé stanice dělí svůj program na regionální programy s nabídkou obsahu různých typů. Pokud je aktivována funkce **REGIONAL** (Regionální programy), rádio se přepne pouze na alternativní frekvence, které vysílají stejný regionální program.

Funkce RDS a REGIONAL lze aktivovat a deaktivovat v uživatelském menu (viz kapitola „Uživatelské nastavení“, část „Nastavení v nabídce „TUNER“ (Ladění)“, položka „REGIONAL“ (Regionální programy)).

Upozornění:

Pokud je funkce RDS aktivní, aktivuje se současně funkce AF.

Pokud je nastavena jiná oblast než „EUROPE“ (Evropa), funkce RDS se automaticky vypne.

Region	Paměťové banky
EUROPE (Evropa)	– M1, FM2, FMT, AMI, AM2, AMT
ASIA (Asie)	
USA	
THAILAND (Thajsko)	

Zahájení vyhledávání stanice

- Pro spuštění funkce **Travelstore** dlouze stiskněte tlačítko **SRC**.

Na displeji se zobrazí nápis „FM TSTORE“.

Upozornění:

- Pro region „EUROPE“ (Evropa): Ve vlnovém pásmu FM jsou vyhledávány pouze stanice vysílající dopravní informace, je aktivována priorita dopravních informací (📻).
- Citlivost vyhledávání lze změnit v nastavení (vysoká - nízká).

Ruční ladění stanice

- Dlouhým stisknutím tlačítka **◀/▶** přepnete na ruční vyhledávání. Na displeji se zobrazí nápis „MANUAL“ (Ruční).
- Krátkým stisknutím tlačítka **◀/▶** měníte postupně frekvenci směrem dolů / nahoru.

Uložení stanice nebo vyvolání uložených stanic

- Vyberte požadovanou paměťovou banku.
- Je-li to nutné, naladte požadovanou rozhlasovou stanici.
- Stisknutím a podržením tlačítka stanice **1 - 5** > přibližně 2 sekundy přiřadíte tomuto tlačítku aktuální stanici.
- nebo -
- Krátce stiskněte tlačítko stanice **1-5** > pro vyvolání uložené stanice.

Skenování stanic

Funkce skenování umožňuje vyhledávat ve všech přijímaných nebo uložených stanicích aktuálního vlnového pásma.

Skenování všech přijímaných stanic v daném vlnovém pásmu

- Stisknutím tlačítka **MENU** asi na 2 sekundy zahájíte skenování. Během skenování se na displeji zobrazí „SCAN“ a aktuální frekvence a název paměťové banky nebo stanice.
- Stiskněte krátce tlačítko **1-5** pro poslech

požadované vybrané stanice.

Automatické ukládání stanic (funkce Travelstore)

Funkce Travelstore umožňuje automaticky vyhledat a uložit pět stanic FM s nejsilnějším příjmem v daném regionu v paměťové bance FMT. Stanice dříve uložené v dané paměťové bance budou vymazány.

- Vyberte paměťovou banku pro vybrané vlnové pásmo, např. FMI nebo AM.
- Stiskněte tlačítko **SRC** na cca. 2 sekundy. Tuner začne automaticky vyhledávat rozhlasové stanice; na displeji se zobrazí nápis „FM TSTORE“ nebo „AM TSTORE“. Po dokončení ukládání se bude přehrávat stanice na předvolbě 1 na úrovni FMT nebo AMT.

Režim CD (pouze model s obsluhou CD)/MP3/WMA

Základní informace

Režim CD (pouze model s obsluhou CD)/MP3/WMA

Toto autorádio umožňuje přehrávat zvukové disky CD (CDDA) a CD-R/RW se zvukovými soubory, soubory MP3 nebo WMA a také soubory MP3 nebo WMA uložené na paměťových nosičích USB.

Upozornění:

- K zajištění správného provozu používejte pouze disky s logem „Compact Disk“.
- Společnost Blaupunkt nemůže zaručit bezproblémové přehrávání všech CD chráněných proti kopírování, stejně jako čistých CD a paměťových nosičů USB dostupných na trhu.

Při přípravě datového nosiče se soubory MP3/WMA mějte na paměti následující:

- Názvy skladeb a složek.
- Formáty CD: CD-R/RW, Ø:12 cm
- Datové formáty CD: ISO 9669 úroveň 1 a 2, Joliet
- Rychlost vypalování CD: max. 16x (doporučeno)
- Formát/systém souborů USB: Velkokapacitní paměť FAT16/32.
- Přípona zvukových souborů:
 - .MP3/.WMA/.FLAC/.AAC/

Přechod do režimu CD/MP3/WMA

Stiskněte několikrát tlačítko **SRC**, dokud se na displeji nezobrazí požadovaný zdroj zvuku:

- „CD“: vložen disk CD.
- „USB“: datový nosič USB
- „AUX“: připojen externí zdroj zvuku.

Upozornění:

- Příslušný zdroj zvuku lze vybrat, pokud je vložen příslušný CD nebo připojeno příslušné zařízení.
- Pokud autorádio vyžaduje, aby byla před přehráváním načtena data z připojeného zařízení nebo datového nosiče, na displeji se zobrazí nápis „READING“ (Načítání). Doba načítání závisí na množství dat a typu zařízení nebo datového média. Pokud je zařízení nebo datový nosič vadný nebo přenesená data nelze přečíst, zobrazí se na displeji odpovídající zpráva (např. „CD ERROR“ (Chyba CD)).

Vkládání/vysouvání CD

Vkládání CD



Nebezpečí poškození CD mechaniky!

Nelze použít disky nestandardního tvaru nebo disky o průměru 8 cm (mini CD). Vyrobcem není odpovědný za jakékoli poškození diskové jednotky v důsledku použití nevhodných CD.

Upozornění:

- ☛ Během automatického vtažování CD je zakázáno tomuto procesu jakkoli pomáhat nebo bránit.
- ☛ Pokud vložené CD nelze přehrát, na displeji se krátce zobrazí nápis „CD ERROR“ (Chyba CD) a CD se asi po 2 sekundách automaticky vysune.

Vysouvání CD

- ☛ Stisknutím tlačítka  vložené CD vysunete.

Upozornění:

- Pokud vysunutě CD není vyjímuto, asi po 10 sekundách se automaticky zasune zpět.
- CD lze vyjmout, i když je rádio vypnuté nebo pokud je aktivní jiný zdroj zvuku.

Připojení/odpojení datového nosiče USB

Paměťové nosiče USB lze připojit k portu USB nacházejícího se na přední straně zařízení.



Připojení datového nosiče USB

- ☛ Aby bylo možné správně zaregistrovat datový nosič, musí být autorádio vypnuté.
- ☛ Připojte datový nosič USB.
- ☛ Zapněte autorádio.

Pokud byl dříve zvolen datový nosič USB jako zdroj zvuku, načte rádio nejprve data.

Výběr stopy/složky

Umožňuje vyhledání nové stopy nebo výběr nové složky.

- ☛ Stisknutím a přidržením tlačítka  na cca. 2 sekundy vyberte předchozí/následující složku.
- ☛ Pro výběr předchozí/následující stopy krátce stiskněte tlačítko .





Pozastavení přehrávání

- ☛ Stiskněte tlačítko  („PAUSE“) pro pozastavení nebo obnovení přehrávání.

Přehrávání skladeb v náhodném pořadí

- ☛ Stiskněte tlačítko **4 MIX** pro přechod mezi režimy přehrávání. Pokud je zapnutá funkce MIX, na displeji se zobrazí ikona (směs všech skladeb) nebo **MIX**  (směs skladeb v aktuální složce).

Opakování jednotlivých skladeb nebo složek

- ☛ Stiskněte tlačítko **3 RPT** pro přechod mezi režimy přehrávání: Pokud je aktivována funkce opakování (REPEAT), na displeji se zobrazí symbol   (opakování skladby) nebo   (opakování složky). **MIX**

Konfigurace displeje

- ☛ Stisknutím tlačítka **DIS** jednou nebo vícekrát přepnete mezi následujícími obrazovkami

- Aktuální celková doba přehrávání.
- Podmínkou pro zobrazení názvu skladby, interpreta a názvu alba, je uložení těchto informací jako tag ID3.
- Název souboru a název složky se zobrazují pouze v režimu MP3/WMA.

Bluetooth®

Rádio se může prostřednictvím Bluetooth připojit k jiným zařízením podporujícím technologii Bluetooth, jako např. mobilní telefon nebo MP3 přehrávač. Umožňuje to používat rádio s vestavěným mikrofonom jako zařízení hands-free pro připojené mobilní telefony a ovládat zvukový výstup z jiných zařízení Bluetooth a přehrávat je přes reproduktory autorádia (Bluetooth streaming).

Technologie Bluetooth umožňuje navázat bezdrátové spojení krátkého dosahu. Aby bylo možné navázat a udržovat spojení se zařízením, musí být zařízení Bluetooth umístěna v blízkosti rádia (uvnitř vozidla). Chcete-li navázat připojení Bluetooth, musíte nejprve spárovat rádio se zařízením Bluetooth. Po spárování zařízení se automaticky naváže připojení Bluetooth. Toto připojení zůstane aktivní, dokud je zařízení Bluetooth v dosahu.

Menua Bluetooth®

Menu Bluetooth obsahuje seznam všech funkcí umožňujících párování, správu a připojení k zařízením Bluetooth®.

Vyvolání menu Bluetooth®

- Krátkým stisknutím tlačítka **MENU** otevřete uživatelské menu.
- Otočením knoflíku vyberte položku menu „BLUETOOTH“.
- Stisknutím otočného ovladače otevřete menu Bluetooth®.
- Polohou otočného knoflíku vyberte požadovanou položku menu.
 - Volba „DLP BOOK“ umožňuje stažení (downloading) telefonního seznamu.
 - Možnost „DEL PBOOK“ umožňuje odstranit telefonní seznam.

Spárování a připojení mobilního telefonu

Pokud je zařízení aktuálně připojeno k mobilnímu telefonu, automaticky se odpojí při spárování a připojení k jinému mobilnímu telefonu.

- Vyhledejte autorádio na mobilním telefonu a navazte připojení.

Ve chvíli kdy je rádio spárováno s mobilním telefonem a je mezi nimi navázáno spojení, může se na displeji zobrazit „PAIRED“ (Spárováno) a následně „CONNECTED“ (Spojeno).



- Dále se zobrazí ikona Bluetooth®. 

Funkce telefonu

Příjem/odmítnutí příchozího hovoru

V případě příchozího hovoru se na displeji střídavě

zobrazuje nápis „INCOMING CALL“ (Příchozí hovor) a číslo volajícího. Aktuální zvukový zdroj je ztlumen a v reproduktorech rádia slyšíte vyzváněcí tón telefonního hovoru.

- Stisknutím tlačítka  = přijmout hovor. Na displeji se zobrazí nápis „CALL“ (Spojení) a délka trvání hovoru.
- Stisknutím tlačítka  odmítnete hovor nebo ukončíte aktuální hovor. Na displeji se zobrazí nápis „CALL END“ (Spojení ukončeno).

Upozornění:

- Během hovoru můžete měnit hlasitost pomocí ovladače hlasitosti.

Vyvolání položky z telefonního seznamu

Tato funkce je k dispozici, pouze pokud je telefonní seznam přenesen z mobilního telefonu připojeného k autorádiu.

- V nabídce Bluetooth® vyberte možnost „PHONEBOOK“ (Telefonní seznam).
- Nastavením otočného knoflíku vyberte požadované telefonní číslo a jeho stisknutím požadované číslo vytočíte.
- Na displeji se zobrazí první záznam v telefonním seznamu.

Rychlá volba libovolného telefonního čísla, posledního volaného čísla nebo čísla uloženého v paměti

Pomocí funkce rychlé volby můžete volat, aniž byste museli vytočit celé telefonní číslo. Pro volání posledního volaného čísla

- stiskněte tlačítko , na displeji se zobrazí se poslední volané číslo.

Režim streamování Bluetooth®

Párování a připojení zařízení Bluetooth® s funkcí streamování

- Stiskněte několikrát tlačítko **SRC**, dokud se na displeji nezobrazí nápis „BT STREAM“ (Bluetooth streamování)
- Stiskněte tlačítko  pro spuštění přehrávání „BT STREAM“. (Bluetooth streamování).

Pokud zařízení podporuje profil Bluetooth® A2DP (Advanced Audio Distribution Profile), můžete přehrávat hudbu ze zvukového zařízení Bluetooth® přes reproduktory autorádia.

Upozornění:

- Režim streamování Bluetooth® lze vybrat, pouze pokud je připojeno odpovídající zařízení s funkcí streamování.
- Pokud se při poslechu hudby objeví příchozí hovor, přehrávání skladby se přeruší a nebude pokračovat, dokud hovor neskončí.

Externí zdroje zvuku

Přední zásuvka AUX-IN



Nebezpečí!

Zvýšené riziko poranění z důvodu vyčnívajícího konektoru.

V případě nehody může konektor vyčnívající z přední zásuvky AUX-IN způsobit zranění. Použití přímého konektoru nebo adaptéru zvyšuje riziko zranění. Z tohoto důvodu se doporučuje použít úhlové konektory

Pokud je k přední zásuvce AUX-IN připojen externí zdroj zvuku, např. MP3 přehrávač, lze jej zvolit tlačítkem **SRC**. Na displeji se zobrazí nápis „AUX“.

Nastavení v menu „TUNER“ (Ladění)

TRAFFIC INFO (Dopravní informace) (pouze v regionu EUROPE (Evropa))

K dispozici pouze v režimu rádia FM: zapnutí nebo vypnutí priority dopravních hlášení.
Nastavení: ZAP. nebo VYP.

Je-li zapnuta priorita dopravních hlášení, na displeji se zobrazí ikona

BAND SELECTION (Výběr pásma)

Aktivace nebo deaktivace paměťových bank. Paměťové banky s možností deaktivace:

Region	Paměťové banky
EUROPE (Evropa)	FM2, FMT, AM, LW
ASIA (Asie)	FM2, FMT, AM, AMT
USA	
THAILAND (Thajsko)	

V každém případě je možné nastavení: ON (Zap.), OFF (Vyp.).

Režim:

Deaktivace paměťové banky nemá za následek ztrátu rozhlasových stanic v ní uložených.

REGIONAL (Regionální programy) (pouze v regionu EUROPE (Evropa))

Pouze v režimu rádia FM: Zapnutí nebo vypnutí funkce REGIONAL (Regionální programy). Nastavení: ON (Zap.), OFF (Vyp.).

SENSITIVITY (Citlivost)

Nastavte citlivost vyhledávání stanic.
Nastavení: LO (Nizká), HI (Vysoká).

RDS

Aktivace nebo deaktivace funkce **RDS**.
Nastavení: ON (Zap.), OFF (Vyp.).

AREA (Oblast příjmu)

Výběr oblasti příjmu rádiových vln. Nastavení: EUROPE (Evropa), ASIA (Asie), USA, THAILAND (Thajsko).

Nastavení tuneru DAB (pouze modely DAB)

V nabídce „DAB Tuner“ lze změnit následující nastavení DAB:

BAND SELECTION (Výběr pásma)

Aktivace nebo deaktivace paměťových bank. Paměťové banky s možností deaktivace:

DAB 2: ON (ZAP.) nebo OFF (VYP.)

DAB 3: ON (ZAP.) nebo OFF (VYP.)

Vyvolání a opuštění menu „AUDIO“

- ☛ Krátkým stisknutím tlačítka **MENU** otevřete uživatelské menu.
- ☛ Nastavením otočného knoflíku vyberte položku menu „AUDIO“ (Zvuk).

Nastavení zvuku

V menu „AUDIO“ (Zvuk) můžete změnit následující nastavení zvuku:

- Nastavení úrovně basů a výšek (**-7 - +7**)
- Vyvážení hlasitosti levého a pravého kanálu (Balance) nebo předních a zadních reproduktorů (Fader) (**F7 - R7**)
- Zvýraznění basů při nízké hlasitosti (XBASS) **ON (ZAP.) nebo OFF (VYP.)**
- Nastavení 4 pásmového ekvalizéru (**POP/ROCK/CLASSIC/FLAT/VYP.**)

Možnosti nastavení menu

„VOLUME“ (Hlasitost)

ON VOLUME (Hlasitost po zapnutí)

Nastavení hlasitosti po zapnutí Nastavení: ON VOLUME (Hlasitost po zapnutí; 1-40) nebo LAST VOLUME (Poslední hlasitost: poslední hlasitost nastavená před vypnutím rádia).

**TRAFFIC VOL (Hlasitost dopravních informací)
(pouze v regionu EUROPE (Evropa))**

Nastavení minimální hlasitosti pro dopravní hlášení.
Nastavení: 1-40.

BEEP (Zvukový signál tlačítek)

Zapnutí nebo vypnutí **potvrzovacího pípnutí**.
Nastavení: ON -ZAP. nebo OFF-VYP.

**Možnosti nastavení vmenu „CLOCK“
(Hodiny)****HOURLY MODE (REŽIM HODIN)**

Výběr 12 nebo 24 hodinového režimu hodin.
Nastavení: 12, 24.

SET (Nastavení)

Nastavení času.

Upozornění:

Při nastavení 12 hodinového režimu zobrazení času (HOURLY MODE 12), se před časem na displeji zobrazí „AM“ (dopoledne) nebo „PM“ (odpoledne).

RDS CLOCK (Automatické nastavení času)**(pouze v regionu EUROPE (Evropa))**

Aktivace/deaktivace automatického nastavení času pomocí RDS dat. Nastavení: ON-ZAP. nebo OFF-VYP.

**Možnosti nastavení v menu „VARIOUS“
(Různé)****VERSION (Verze)**

Zobrazení aktuální verze softwaru rádia.

NORMSET (Tovární nastavení)

Obnovení původního továrního nastavení autorádia.

Užitečné informace**Záruka**

Záruční podmínky jsou k dispozici na stránkách
www.blaupunkt.com.

Servis

V případě potřeby využití servisní opravy naleznete informace o servisních partnerech poskytujících servis ve Vaší zemi na webových stránkách
www.blaupunkt.com.

Technické údaje**Napájecí napětí****Spotřeba energie**

Během práce: < 10 A
< 3,5 mA

Tuner

Frekvenční pásma v Evropě, Asii a Thajsku:

FM: 87,5–108 MHz
AM (střední vlny): 531–1602 kHz

Tuner

Frekvenční pásma v Evropě, Asii a Thajsku:

FM: 87,5–108 MHz
AM (střední vlny): 531–1602 kHz

**Frekvenční pásma
v USA:**

FM: 87,7–107,9 MHz
AM (střední vlny): 530–1710 kHz

CD

Frekvenční rozsah: 20–20 000 Hz

Výstup**předzesilovače**

2 kanály: 1,5 V

Vstupní citlivost

Přední zásuvka 300 mV/10 Ω
AUX-IN:

Rozměry a hmotnost (model CD)

Š. x V. x H. 178 x 50 x 160 mm
Hmotnost: cca. 1,55 kg

**Rozměry a hmotnost (model bez
CD)**

Š. x V. x H. 178 x 50 x 110 mm
Hmotnost: cca. 0,6 kg

Rozměry a hmotnost (model 2-DIN)

Š. x V. x H. 178 x 100 x 110 mm
Hmotnost: cca. 0,7 kg

Montážní pokyny



Bezpečnostní instrukce

Při montáži a připojení dodržujte následující bezpečnostní pokyny.

- Odpojte záporný pól baterie! Dodržujte bezpečnostní pokyny výrobce vozidla.
- Při vrtání otvorů dávejte pozor, abyste nepoškodili žádné jiné části vozidla.
- Průřez kladného a záporného kabelu nesmí být menší než 1,5 mm².
- **Nepřipojujte konektory vozidla k rádiu!** Odpovídající kabel adaptéru pro Váš typ vozidla lze zakoupit u autorizovaného prodejce výrobků **BLAUPUNKT**.
- V závislosti na značce a modelu se Vaše vozidlo může lišit od popisu uvedeného v tomto návodu. Společnost Blaupunkt nenese odpovědnost za škody způsobené nesprávným připojením a instalací zařízení.

Pokud zde uvedené informace neodpovídají konkrétním požadavkům Vaší instalace, kontaktujte svého autorizovaného prodejce výrobků Blaupunkt, výrobce vozidla nebo náš zákaznický servis. Při instalaci zesilovače připojte zařízení k uzemnění před připojením zástrček do výstupních zásuvek.

Nepřipojujte uzemnění externích zařízení k uzemnění autorádia (pouzdro).

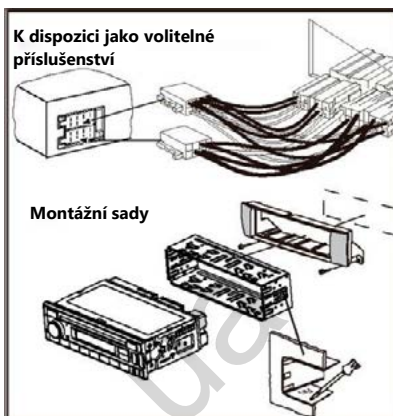

ISO konektor	A		B	
		1	NC	1
	2	NC	2	Výstup reproduktoru RR-
	3	NC	3	Výstup reproduktoru RF+
	4	Stálé +12V	4	Výstup reproduktoru RF-
	5	Automatická anténa *	5	Výstup reproduktoru LF+
	6	NC	6	Výstup reproduktoru LF-
	7	Kl. 1 5/zapalování	7	Výstup reproduktoru LR+
	8	Uzemnění	8	Výstup reproduktoru LR-



* Impulsní napájecí zdroj +12 V / max. 150 mA



- | | |
|---|---|
| <p>1 SRC-knap
Vælg hukommelsesbank eller lydkilde
Langt tryk: gem automatisk</p> <p>2 Drejeknap
Tænd-slukknop
<u>Kort tryk:</u> Tænd for bilens lydssystem
<u>Ldrift:</u> Afbryd lyden (Mute)
<u>Langt tryk:</u> sluk for bilens lydssystem
Drejeknap - Volumenkontrol
<u>L menuen:</u> Skift menuniveau,

vælg menupunkt, skift indstilling</p> <p>3 Mikrofon</p> <p>4 CD-bakke (til CD-model)</p> <p>5 Display</p> <p>6 ⏮/⏭Knap
<u>Radiotilstand:</u> Frekvensindstilling,
<u>CD/MP3/WMA-tilstand:</u>
Sporvalg, mappevalg</p> <p>7 Knap ▲ (skub ud) (til CD-kompatibel model)
Skub CD-skiven ud
EQ-knap (Equalizer) (til MP3-kompatibel model)
Ændring af EQ-funktionen (Equalizer)</p> | <p>8 USB-port</p> <p>9 AUX-IN-stik</p> <p>10 Knap ☎
<u>Kort tryk:</u> Besvar et opkald, hurtigopkald
<u>Langt tryk:</u> Åbn telefonbogen på mobiltelefonen, eller aktiver stemmestyrret opkald</p> <p>11 Knap ⏹
afslut/afvis opkald</p> <p>12 Taster 1-5</p> <p>13 Knap DIS
<u>Kort tryk:</u> Skift display
Langt tryk: Skift display lysstyrke</p> <p>14 Knap MENU
<u>Kort tryk:</u> Åbn/luk menu
Langt tryk: Start scanningsfunktion</p> |
|---|---|



- | | | |
|---|---|--|
| 1 | Mikrofon | indstilling |
| 2 | Knap SRC
Vælg hukommelsesbank eller lydkilde
<u>Langt tryk:</u> gem automatisk | 8 AUX-IN-stik |
| 3 | Knap DIS
Skift display | 9 USB-port |
| 4 | Drejeknap
Tænd-slukknep
<u>Kort tryk:</u> Tænd for bilens lydsystem
<u>I drift:</u> Afbryd lyden (Mute)
<u>Langt tryk:</u> sluk for bilens lydsystem
Drejeknap - Volumenkontrol
<u>I menuen:</u> skift menuniveau,
vælg menupunkt, skift indstilling | 10 SD-kortstik |
| 5 | Display | 11 Knap 
<u>Kort tryk:</u> Besvar et opkald, hurtigopkald
<u>Langt tryk:</u> Åbn telefonbogen på mobiltelefonen, eller aktiver stemmestyrret opkald |
| 6 | Knap 
<u>Radiotilstand:</u> Frekvensindstilling,
<u>CD/MP3/WMA-tilstand:</u>
Sporvalg, mappevalg | 12 Knap 
afslut/afvis opkald |
| 7 | Knap EQ
Valg af din foretrukne EQ (Equalizer) | 13 Taster 1-5 |
| | | 14 Knap PS
Programsøgning |
| | | 15 Knap SCAN
Autoscanning |

Indholdsfortegnelse

Sikkerhedsanvisninger	5	Tilslutning af USB-databærer.....	10
Rengøringsanvisninger	5	Valg af spor / mappe.....	10
Anvisninger vedrørende bortskaffelse	6	Sæt afspilning på pause.....	10
Levering	6	Afspil spor i tilfældig rækkefølge.....	10
Ibrugtagning af apparatet	6	Afspil gentagne gange individuelle melodier eller mapper.....	10
Vigtigt råd vedrørende radiomodtagelse	6	Bluetooth®	11
Tænd/sluk.....	6	Bluetooth® menu	11
Volumen.....	7	Parring og tilslutning af en mobiltelefon	11
Display lysstyrke.....	7	Telefonfunktioner.....	11
Trafikrapporter	7	Bluetooth®-streamingtilstand.....	11
Digital Radiotilstand (DAB) (kun DAB-model)	7	Eksterne lydkilder	12
Skift til DAB-tilstand eller vælg en DAB-hukommelsesbank.....	7	AUX-IN-stik foran	12
Indstilling af multiplekser/stationer.....	7	Indstilling af volumen	12
Skift display	8	Nyttige informationer	13
Analog radiotilstand (FM/AM)	8	Tekniske data	13
RDS	8	Monteringsanvisninger	14
Gem station eller søg gemte stationer	9		
Station scanning.....	9		
Automatisk stationopbevaring (Travelstore).....	9		
CD-tilstand (kun CD-kompatibel model) / MP3 / WMA	9		
Grundlæggende oplysninger	9		
Skift til CD / MP3 / WMA-tilstand	9		
Indsætning / udtagning af en CD.....	10		
Tilslutning/frakobling af en USB-databærer	10		

Sikkerhedsanvisninger

Apparatet er fremstillet i overensstemmelse med de nuværende teknologiudviklingsstandarder og generelt anerkendte sikkerhedsbestemmelser. Alligevel kan der opstå faresituationer, hvis du ikke overholder sikkerhedsanvisningerne i denne vejledning. Denne betjeningsvejledning indeholder vigtige oplysninger til enkel og sikker installation og betjening af bilens lydsystem.

- Læs hele betjeningsvejledningen grundigt igennem, før du bruger bilradioen.
- Opbevar betjeningsvejledningen på et sted, hvor den til enhver tid er tilgængelig for alle brugere.
- Husk, at vedhæfte betjeningsvejledningen, hvis bilradioen overdrages til tredjepart.

Derudover skal du overholde anvisningerne for de enkelte enheder, som anvendes sammen med bilradioen.

Anvendte symboler

Denne betjeningsvejledning indeholder følgende symboler:



FARE!

Advarsel om personskade



ADVARSEL!

Advarsel om beskadigelse på CD-drev



FARE!

Advarsel om høj lydstyrke



CE-mærket bekræfter overholdelse af EU-direktiver.

☛ Identificer et sekventeringstrin

- **Identificer en liste**

Trafiksikkerhed

Overhold følgende trafiksikkerhedsinstruktioner:

- **Brug af udstyret må ikke forstyrre sikker kørsel.** Hvis du er i tvivl, skal du standse på et sikkert sted og betjene udstyret, mens bilen holder stille.
- **Fjern eller fastgør kun kontrolpanelet mens køretøjet holder stille.**
- Indstil altid en moderat lydstyrke, for at beskytte din hørelse og kunne høre advarselssignaler (f.eks. politisirer). Hvis lyden er afbrudt (f.eks. under

ændring af lydilden), kan ændring lydstyrken ikke registreres. Skru ikke op for lydstyrken, når udstyret er indstillet til lydløs.

Generelle sikkerhedsinstruktioner

Overhold følgende sikkerhedsregler for at beskytte dig selv

mod skader:

- **Du må ikke åbne eller foretage ændringer på udstyret.** Enheden indeholder en klasse 1-laser, der kan beskadige synet
- **Forøg ikke lydstyrken** når udstyret er indstillet til lydløs, f.eks. når du skifter lydkilde. Ændring af lydstyrken registreres ikke, når udstyret er indstillet på lydløs.

Tilsigtet anvendelse

Apparatet er designet til montering og betjening med 12 V køretøjsspænding og skal monteres i et radiopanel i henhold til DIN-standarden. Effektgrænserne angivet under tekniske data skal overholdes. Reparationer og installation skal udføres af en specialist.

Monteringsanvisninger

Du må kun selv installere bilens lydsystem, hvis du har erfaring med at installere lydsystemer i biler og er fortrolig med køretøjets elektriske system. For at gøre dette skal du følge installationsvejledningen angivet i slutningen af denne betjeningsvejledning.

Overensstemmelseserklæring

Blaupunkt Competence Center Car Multimedia Evo Sales GmbH erklærer ved nærværende, at enhederne overholder de grundlæggende krav og andre relevante bestemmelser i direktiv 2014/53 / EU.

Overensstemmelseserklæringen kan findes på internettet under www.blaupunkt.com.

Rengøringsanvisninger

Opløsningsmidler, rengørings- og slibemidler, samt panelspray og plastikplejeprodukter kan indeholde ingredienser, der kan skade apparatets overflade.

- Brug kun en tør eller let fugtig klud til at rengøre apparatet.
- Rengør om nødvendigt kontakterne på kontrolpanelet regelmæssigt med en blød klud fugtet med rengøringsalkohol.

Overensstemmelseserklæring | Bemærkninger vedrørende rengøring | Bemærkninger om bortskaffelse |
Leveringsomfang | Start af apparatet

Anvisninger vedrørende



bortskaffelse

Brugt udstyr må ikke bortskaffes sammen med husholdningsaffald!

Tag enheden med til et indsamlingssted for bortskaffelse.

Levering

Leveringen inkluderer:

- 1 bilradio
- 1 betjenings-/installationsvejledning
 - 1 Adapter til antennenstik
 - 2 Demonteringsværktøj

Ekstraudstyr

(ikke inkluderet i leveringsomfanget)

Brug kun tilbehør, der er godkendt af Blaupunkt. For mere information, kontakt din Blaupunkt-distributør eller online på www.blaupunkt.com.

Ibrugtagning af apparatet

Advarsel!

Sikringskruer til brug under transport

Inden opstart af bilens lydsystem skal du sikre dig, at transportsikringskruerne er fjernet (se kapitlet "Installationsvejledning").

Vigtigt råd vedrørende radiomodtagelse

Bilradioen kan bruges i forskellige regioner, hvor forskellige frekvensområder og radiosignalteknologier bruges. Det er muligt at ændre den modtagende region til "EUROPE" (Europa), "ASIA" (Asien), "NORTH AMERICA" (USA), "SOUTH AMERICA" (Sydamerika) og "THAILAND" (Thailand).

Du skal muligvis først indstille et passende modtagelsesområde til radiomodtagelse i brugermenuen (se kapitlet "Brugerindstillinger", afsnit "Foretag indstillinger i menuen" TUNER ", menupunktet "TUNER AREA" (Modtagelsesregion)).

Tænd/sluk

Tænd/sluk med tænd/sluk-knappen

- ☛ For at tænde, skal du trykke på tænd/sluk-knappen. Radioen tændes.
- ☛ For at afbryde enheden skal du holde

tænd/sluk-knappen nede i mindst 2 sekunder. Radioen slukkes.

Bemærk:

Hvis bilradioen er tændt når køretøjets motor er slukket, slukkes enheden automatisk efter 1 time for at spare køretøjets batteri.

Tænd/sluk ved start af køretøjet

Bilradioen slukkes / tændes når køretøjet startes/slukkes, hvis enheden er korrekt tilsluttet bilens tænding i overensstemmelse med installationsvejledningen og ikke er blevet slukket ved at trykke på tænd-sluk-kontakten.

Volumen

indstilling af volumen

Volumenet er justerbar fra 0 (slukket) til 40 (maks.).

- ☛ Drej volumendrejekappen for at indstille lydstyrken.

Afbryd lyden (Mute)

- ☛ Tryk kortvarigt på tænd/sluk-knappen for at slå lyden fra eller genoprette det forrige lydstyrkeniveau. Når lyden er afbrudt, vises "MUTE" på displayet.

Bemærkninger:

Hvis der er tilsluttet en telefon til lydsystemet, til tryk på MUTE-tasten under en telefonsamtale medføre, at teksten MUTE vises på displayet, men Mute-funktionen er ikke tilgængelig.

Display lysstyrke

Displayets lysstyrke kan manuelt skiftes til dag- eller nattilstand.

Bemærk:

- ☛ Tryk på **DIS** knappen i ca. 2 sekunder for at ændre displayets lysstyrke.

Trafikrapporter

I "EUROPE" (Europa) -regionen er det muligt at modtage trafikmeddelelser sendt fra FM-stationer ved hjælp af RDS-signalet. Hvis du aktiverer prioritet for trafikmeddelelser, skifter enheden automatisk til at modtage trafikmeddelelser, selv når enheden ikke fungerer i radiotilstanden.

Hvis prioritet er aktiveret, vises symbolet på trafikpropper på displayet (). Meddelelsen "TRAFFIC" vises under trafikmeddelelser.

Prioritet aktiveres og deaktiveres i brugermenuen (tryk kortvarigt på MENU-knappen, naviger til "FM TUNER" og vælg "TRAF ON" (Trafikmeddelelser er tændt)).

Bemærkninger:

Under modtagelse af en trafikmeddelelse øges lydstyrken. Det er muligt at indstille mindste lydstyrken for trafikmeddelelser (se kapitel "Brugerindstillinger", afsnit "Foretag indstillinger i 'VOLUME' -menuen, menupunkt 'TRAFFIC VOL') Lydstyrke for trafikmeddelelser)).

Digital Radiotilstand (DAB) (kun DAB-model)

DAB-funktionen giver dig mulighed for at høre radio i digital lyd kvalitet.

Til forskel fra traditionel radiotransmission sendes

nogle radioprogrammer (stationer) i DAB-teknologien altid på samme frekvens. Disse stationer er forbundet med de såkaldte multiplekser. I nogle tilfælde kan den samme station modtages på forskellige multiplekser.

Bemærk:

Du skal bruge en speciel DAB-antenne for at kunne modtage DAB-signaler. Eller en separat DAB-antenne placeret på taget eller et vindue eller en DAB/AM/FM-fællesantenne.

Skift til DAB-tilstand eller vælg en DAB-hukommelsesbank

- ☛ tryk på **SRC** knappen flere gange, indtil displayet viser den ønskede DAB-DAB1 → DAB2 → DAB3 bank:

Når DAB-tilstanden er aktiveret,  vises symbolet på displayet

Bemærkninger:

- Hver DAB-hukommelsesbank kan gemme op til 5 stationer.
- DAB-hukommelsesbanker kan aktiveres eller deaktiveres i brugermenuen (se kapitlet "Brugerindstillinger"; punkt "Foretag indstillinger i menuen "DABTUNER" (Tuner DAB), menupunkt "BAND" (Bånd)).

Indstilling af multiplekser/stationer

Med DAB kombineres flere stationer, der sender over samme frekvens, altid til et "multipleks".

Digital radiotilstand (DAB) | Radiotilstand

Du kan finde nye multiplekser ved hjælp af søgefunktionen.

Søg opad:

Tryk kort på **↶** knappen, for at skifte til næste STATION i det aktuelle MULTIPLEX. Efter at have nået til sidste STATION i det aktuelle MULTIPLEX, trykkes kortvarigt **↶**, for at starte SCANNING AF KANALER opad efter den næste tilgængelige MULTIPLEX. Den første STATION i det nye MULTIPLEX tændes.

Tryk på **↶** knappen i ca. 2 sekunder, for at starte SCANNING AF KANALER opad efter det næste tilgængelige MULTIPLEX. Den første STATION af det nye MULTIPLEX tændes.

Bemærkninger:

- Hvis den sidste (højeste) kanal nås, vil indstillingen gå videre til den første (laveste) kanal og fortsætte automatisk.

Søg nedad:

Tryk kort på **↷** knappen, for at flytte til den **forrige STATION** i det aktuelle **MULTIPLEX**. Efter at have nået den sidste STATION i det aktuelle MULTIPLEX, skal du trykke kortvarigt **↷**, for at starte SCANNING AF KANALER nedad efter det næste tilgængelige MULTIPLEX. Den sidste STATION i det givne MULTIPLEX afspilles. Tryk på **↷** knappen i ca. 2 sekunder, for at starte SCANNING AF KANALER nedad efter det næste tilgængelige MULTIPLEX. Den sidste STATION i det givne MULTIPLEX afspilles.

Bemærkninger:

- Hvis den sidste (laveste) kanal nås, vil indstillingen gå videre til den første (højeste) kanal og fortsætte automatisk.

Gem station eller tænd en gemt station

- Vælg den ønskede DAB-hukommelsesbank.
- Indstil om nødvendigt den ønskede radiostation.
- Tryk på stationsknappen 1-5 i ca. 2 sekunder for at gemme den aktuelle station i denne knap. - eller -
- Tryk kort på stationsknappen 1-5, for at hente den gemte station.

Skift display

- Tryk på **DIS-** knappen (Display), for at skifte mellem disse displays:

Display	Betydning
ABCDEF	Stationsnavn
ABCDEF	Multipleksnavn
DABI 5C	DAB hukommelsesbank/frekvens
eller P1 5C	eller Hukommelsesplacering/ frekvens
DAB1 18:30	DAB hukommelsesbank/ tid
eller P1 18:30	eller Placering i hukommelsen/ tid

Analog radiotilstand (FM/AM) RDS

Mange FM-stationer udsender RDS signal (Radio Data System) som et supplement til programmet i region "EUROPE", som tillader anvendelse af følgende yderligere funktioner:

- Stationsnavnet vises på displayet.
- Radioen genkender trafikinformation og meddelelser og kan automatisk skifte dem til andre driftsformer (f.eks. CD).
- Frekvensændring: Hvis RDS-funktionen er aktiveret, vælger radioen automatisk den bedst indstillede frekvens for den indstillede station.
- Regionale programmer:** Nogle stationer opdeler deres program i regionale programmer på bestemte tidspunkter og tilbyder forskellige programmer. Når REGIONAL-funktionen er aktiveret, skifter radioen til de alternative frekvenser, som det samme regionale program udsendes på.

RDS- og REGIONAL-funktionerne kan aktiveres eller deaktiveres i brugermenuen (se kapitlet "Brugerindstillinger", punkt "Foretag indstillinger i menuen "TUNER" (søgning), punkt „REGIONAL" (Regionale programmer)).

Bemærk:

Mens RDS er aktiveret, vil AF-funktionen aktiveres på samme tid.

Hvis der er indstillet en anden region end "EUROPE", slukkes RDS-funktionen automatisk.

Region	Hukommelsesbank
EUROPE (Europa)	- M1, FM2, FMT, AMI, AM2, AMT
ASIA (Asien)	
USA	
THAILAND	

(Thailand)

Start stationssøgning



- Tryk længe på **SRC** knappen, for at starte **Travelstore-funktionen**.

Displayet viser meddelelsen "FM TSTORE".

Bemærkninger:

- ◆ Gælder for "EUROPE" regionen: I FM-bølgebandet Der søges kun efter trafikinformationsstationer i FM-bølgebandet, prioritet for trafikinformation () er tændt.
- ◆ Søgefølsomhed kan ændres i indstillinger (høj - lav).

Manuel station indstilling

- Tryk længe på  knappen, for at gå til manuel søgning. "MANUAL" vises på displayet.
- Tryk kort på  knappen, for at ændre frekvensen trinvist ned/op.

Gem station eller søg gemte stationer

- Vælg den ønskede hukommelsesbank.
- Indstil om nødvendigt den ønskede radiostation.
- Tryk og hold på 1-5 stationsknappen **1-5** i cirka 2 sekunder for at tildele den aktuelle station til den valgte knap. - eller -
- Tryk kort på stationsknappen **1-5** >, for at hente den gemte station.

Station scanning

Scan-funktionen giver dig mulighed for kort at lytte til alle modtagne eller gemte stationer i det aktuelle bølgeband.

Scanning af alle modtagelige stationer i bølgebåndet. Tryk på **MENU** knappen i ca. 2 sekunder for at starte scanningen. Under scanning viser displayet "SCAN" og den aktuelle frekvens samt hukommelsesbanken eller stationnavnet. Tryk kort på **1-5** knappen for at lytte til den valgte station.

Automatisk stationopbevaring (Travelstore)

Travelstore-funktionen giver dig mulighed for automatisk at søge efter og gemme de fem FM-stationer med den stærkeste modtagelse i regionen i FMT-hukommelsesbanken. De stationer, der tidligere er gemt i hukommelsesbanken, slettes.

- Vælg hukommelsesbanken for det ønskede bølgeband, fx FMI eller AM.
- Tryk på **SRC** knappen i ca. 2 sekunder. Tuneren begynder automatisk at søge efter radiostationer; displayet viser "FM TSTORE" eller "AM TSTORE". Når lagringsfunktionen er færdig, afspilles stationen fra den 1. gemte position i FMT- eller AMT-hukommelsen.

CD-tilstand (kun CD-kompatibel model) / MP3 / WMA**Grundlæggende oplysninger****CD-tilstand (kun CD-kompatibel model) / MP3 / WMA**

Denne bilradio kan afspille lyd-cd'er (CDDA) og CD-R / RW'er med lyd-, MP3- eller WMA-filer samt MP3- eller WMA-filer fra USB-databæreren.

Bemærkninger:

- Brug kun diske med logoet "Compact Disk" for at sikre korrekt funktion.
- Blaupunkt kan ikke garantere problemfri afspilning af alle kopibeskyttede cd'er samt tomme cd'er og USB-databærere, der er tilgængelige på markedet.

Når du forbereder en MP3 / WMA-databærer, skal du være opmærksom på følgende punkter:

- Spor- og filnavne.
- CD-formater: CD-R / RW, Ø: 12 cm
- CD-dataformater: ISO 9669 niveau 1 og 2, Joliet
- CD-optagelseshastighed: maks. 16x (anbefalet)
- USB-format / filesystem: FAT16 / 32 lageringsenhed.
- Audio filudvidelse:
 - .MP3/.WMA/.FLAC/.AAC/

Skift til CD / MP3 / WMA-tilstand

Tryk på **SRC** knappen flere gange, indtil displayet viser den ønskede lydkilde:

- "CD": en indsat CD.
- „USB”: USB-databærer
- "AUX": tilsluttet ekstern lydkilde.

CD/MP3/WMA-tilstand | Isætning/udtagning af CD | Tilslutning/frakobling af USB-databærer

Bemærkninger:

- Den respektive lydkilde kan vælges, når den relevante CD er indsat eller den relevante enhed er tilsluttet.
- Hvis bilens lydsystem kræver, at data fra en tilsluttet enhed eller databærer læses før afspilning, viser displayet meddelelsen "READING". Varigheden af indlæsningsprocessen afhænger af datamængden og hvilken type enhed eller datamedium, der er tale om. Hvis enheden eller databæreren er defekt, eller de overførte data ikke kan indlæses, vises en relevant meddelelse i displayet (f.eks. "CD FEIL").

Indsætning / udtagning af en CD Indsætning af en CD

Advarsel om mulighed for skade på CD-drev!

Der må ikke anvendes CD'ere med en atypisk form eller 8 cm-diske (mini-cd'er).



Producenten er ikke ansvarlig for skader på diskdrevet, der skyldes brug af uegnede cd'er.

Bemærk:

- ☛ Under automatisk indsætning af CD'en må man ikke på nogen måde hjælpe eller forhindre denne proces. på nogen måde under den automatiske cd-indlæsning.
- ☛ Hvis den indsatte CD ikke kan afspilles, viser displayet kort efter en besked "CD ERROR", og CD'en skubbes automatisk ud efter ca. 2 sekunder.

Udtagning af CD'en

- ☛ Tryk på  knappen, for at udstøde en indsat CD.

Bemærkninger:

- Hvis den udstødte CD ikke fjernes, trækkes den automatisk tilbage efter ca. 10 sekunder.
- CD'er kan fjernes, selv når radioen er slukket, eller når en anden lydkilde er aktiv.

Tilslutning/frakobling af en USB-databærer

USB-databæreren kan tilsluttes USB-porten på forsiden af enheden.

Tilslutning af USB-databærer



- ☛ Bilradioen skal være slukket, for at databæreren kan registreres korrekt.
- ☛ Tilslut USB-databæreren.
- ☛ Tænd for bilradioen.

Hvis USB-databæreren tidligere er blevet valgt som

lydkilde, læser radioen dataene først.

Valg af spor / mappe

Giver dig mulighed for at søge efter et nyt spor eller vælge en ny mappe.

- ☛ Tryk og hold på den ønskede hukommelsesknap  i cirka 2 sekunder for at vælge den forrige / næste mappe.
- ☛ Tryk kortvarigt på  knappen for at vælge forrige / næste spor.



Sæt afspilning på pause

- ☛ Tryk på  knappen ("PAUSE") for at starte en pause eller genoptage afspilningen.

Afspil spor i tilfældig rækkefølge

- ☛ Tryk på **4 MIX** knappen, for at skifte mellem afspilningstilstande: Hvis MIX-funktionen er slået til, vises ikonet (bland alle melodier) eller  (bland melodier) i den aktuelle mappe).

Afspil gentagne gange individuelle melodier eller mapper

- ☛ Tryk på **3 RPT** knappen, for at skifte mellem afspilningstilstande: Hvis REPEAT-funktionen er aktiveret, vises  (gentag melodier) eller  (gentag mapper) i displayet.

MIX

Konfigurering af displayet

- ☛ Tryk på **DIS** knappen en eller flere gange for at skifte mellem følgende displays:
 - Aktuel total spilletid.
 - For at vise den afspillede melodi, kunstner og albumnavn, skal de gemmes i ID3-koden.
 - Filnavnet og mappenavnet vises kun i MP3 / WMA-tilstand.

Bluetooth®

Hovedenheden kan via Bluetooth oprette forbindelse til andre Bluetooth-aktiverede enheder, f.eks. en mobiltelefon eller MP3-afspiller. Dette gør det muligt at bruge radioen med den indbyggede mobiltelefoner og til at styre lydudgangen fra andre Bluetooth-enheder og afspille dem gennem bilradioens højttalere (Bluetooth-streaming).

Bluetooth-teknologi muliggør trådløs forbindelse på nært hold. Af denne grund skal Bluetooth-enheder være placeret tæt på radioen (inde i køretøjet) for at oprette og vedligeholde en forbindelse til enheden. Du skal først parre enheden med en Bluetooth-enhed for at oprette en Bluetooth-forbindelse. Når enhederne er parret, oprettes Bluetooth-forbindelsen automatisk. Denne forbindelse fortsætter, så længe Bluetooth-enheden er inden for rækkevidde.

Bluetooth® menu

Bluetooth-menuen inkluderer alle funktioner til parring, tilslutning og styring af Bluetooth®-enheder.

Opkald til Bluetooth®-menu

- ☛ Tryk kort på **MENU** knappen, for at åbne brugermenuen.
- ☛ Drej drejeknappen, indtil menupunktet "BLUETOOTH" er valgt.
- ☛ Tryk på drejeknappen, for at åbne Bluetooth-menuen®.
- ☛ Drej drejeknappen, indtil menupunktet "BLUETOOTH" er valgt.
 - "DLP BOOK" indstillingen giver dig mulighed for at downloade telefonbogen.
 - "DLP BOOK" indstillingen giver dig mulighed for at slette telefonbogen.

Parring og tilslutning af en mobiltelefon

Hvis enheden i øjeblikket er tilsluttet en mobiltelefon, afsluttes denne forbindelse automatisk, hvis en anden mobiltelefon parres og tilsluttes.

- ☛ Søg efter bilradioen på mobiltelefonen, og opret forbindelsen.

Når bilradioen er parret med en mobiltelefon, og der oprettes en forbindelse mellem dem, kan displayet vise "PAIRED" (Parret) og derefter "CONNECTED" (Tilsluttet).



- ☛ Derudover vises et blinkende Bluetooth®-ikon.

Telefonfunktioner

Besvar/afvis et indgående opkald

Ved et indgående opkald viser displayet skiftevis "INCOMING CALL" (Indkommende opkald) og nummeret på den, der ringer. Den aktuelle lydkilde afbrydes, og lyden til telefonforbindelsen høres

gennem radioens højttalere.

- ☛ Tryk på  = besvar opkaldet. Displayet viser "CALL END" (Opkald) og den aktuelle taletid.
- ☛ Tryk på , for at afvise opkaldet eller afslutte det aktuelle opkald. Displayet viser "CALL END" (Opkald afsluttet).

Bemærkninger:

- Under et opkald kan du ændre lydstyrken ved hjælp af volumenkontrollen.

Valg af en post fra telefonbogen

Denne funktion er kun tilgængelig, når telefonbogen overføres fra den mobiltelefon, der er tilsluttet bilradioen.

- ☛ I Bluetooth® menuen skal du vælge "PHONEBOOK" (Telefonbog) menupunktet
- ☛ Drej på knappen for at vælge det ønskede telefonnummer, og tryk på den for at vælge det angivne nummer.
- ☛ Den første post i telefonbogen vises på displayet.

Hurtigopkald til ethvert telefonnummer, sidst kaldte nummer eller gemt nummer

Med hurtigopkaldsfunktionen kan du oprette en forbindelse uden at skulle vælge den tilsvarende funktion i Bluetooth®-menuen.

For at ringe til det sidst valgte nummer

- ☛ tryk på  knappen, for at få vist det sidst valgte nummer på displayet.

Bluetooth®-streamingtilstand

Parring og tilslutning af en Bluetooth®-enhed med streamingfunktion

- ☛ Tryk på **SRC** knappen flere gange, indtil skærmen viser "BT STREAM"(Bluetooth-streaming).
- ☛ Tryk på  knappen for at starte "BT STREAM" afspilning (Bluetooth-streaming).

Du kan afspille musik, der er gemt på en Bluetooth®-lydenheden gennem bilradioens højttalere, hvis lydenheden understøtter Bluetooth A2DP (Advanced Audio Distribution Profile) -profil.

Bemærkninger:

- Bluetooth®-streamingtilstanden kan kun vælges, hvis den tilsvarende streamingenhed er tilsluttet.
- Hvis der kommer et indgående opkald, mens du lytter til musik, afbrydes afspilningen af melodien og genoptages først, når opkaldet er afsluttet.

Eksterne lydilder

AUX-IN-stik foran



FARE!

Øget risiko for skade fra forbindelsesstikket.

I tilfælde af en ulykke kan det udstående stik fra det forreste AUX-IN-stik, forårsage personskade. Brug af et lige stik eller adapter øger risikoen for kvæstelser. Derfor anbefales brug af vinklede stik.

Hvis en ekstern lydkilde, f.eks. En MP3-afspiller, er tilsluttet AUX-IN-stikket foran, kan den vælges med **SRC** knappen. Tryk på drejeknappen, og displayet vil vise "AUX CONFIRM" (bekræft venligst).

Foretag indstillinger i "TUNER" -lydmenuen (søgning)

TRAFFIC (Trafikinformation) (kun for det europæiske modtagelsesområde) (Europa)

Kun mulig i FM-radiotilstand: Aktivering eller deaktivering af prioriteten for trafikmeddelelser. Indstillinger: TÆND eller SLUK

Når prioriteten for trafikmeldinger er slået til, vises  ikonet på displayet.

BAND SELECTION (Båndvalg)

Aktivering eller deaktivering af hukommelsesbanker. Hukommelsesbanker med mulighed for deaktivering:

Region	Hukommelsesbank
EUROPE (Europa)	FM2, FMT, AM, LW
ASIA (Asien)	FM2, FMT, AM, LW
USA	
THAILAND (Thailand)	

Indstilling i alle tilfælde: ON (Tænd), OFF (Sluk).

Tilstand:

Deaktivering af hukommelsesbanken resulterer ikke i tab af de radiostationer, der er gemt i den.

REGIONAL (regionale programmer) (kun for EUROPA-regionen)

Kun muligt i FM-tilstanden: Aktivering eller deaktivering af REGIONAL-funktionen. Indstillinger: TÆND eller SLUK

SENSITIVITY (Følsomhed)

Indstilling af stationssensitivitet. Indstillinger:

LO (Lav), HI (Høj).

RDS

Aktivering/deaktivering af RDS-funktionen **RDS**. Indstillinger: TÆND eller SLUK

OMRÅDE (modtagelsesregion)

Valg af radiomodtagelsesregionen. Indstillinger: EUROPE (Europa), ASIA (Asien), USA, THAILAND .

DAB-tunerindstillinger (kun DAB-modeller)

Følgende lydindstillinger kan ændres i "DAB" menuen:

BAND SELECTION (Båndvalg)

Aktivering eller deaktivering af hukommelsesbanker. Hukommelsesbanker med mulighed for deaktivering:

DAB 2: TÆND eller SLUK

DAB 3: TÆND eller SLUK

Åbning og lukning af "AUDIO" menuen

- Tryk kort på **MENU** knappen, for at åbne brugermenuen.
- Drej drejeknappen, indtil menupunktet "AUDIO" er valgt.

Indstilling af volumen

Følgende lydindstillinger kan ændres i "AUDIO" menuen:

- Indstilling af niveauet for bas og diskant (-7--+7)
- Afbalancering af lydstyrken på venstre og højre kanal (balance) eller for- og baghøjtaltalere (Fader) (**F7 -R7**)
- Regulering af basforøgelse ved lavt lydstyrke (XBASS) (**TÆND-SLUK**)
- 4-bånds equalizer-indstilling (POP / ROCK / CLASSIC / FLAT / OFF)

Foretag indstillinger i "VOLUME"-lydmenuen

ON VOLUME (Volumen efter at radioen er tændt)

Indstilling af lydstyrken, når der tændes for Indstillinger: ON VOLUME (efter aktivering: 1-40) eller LAST VOLUME (Sidste lydstyrke; lydstyrken indstillet sidst, før enheden blev slukket).

TRAFFIC (Trafikinformation) (kun for det europæiske modtagelsesområde) (Europa))

Indstilling af mindstevolumen for trafikmeddelelser
Indstillinger: 1-40.

BEEP (knappetone)

Tænd eller sluk for bekræftelsestsignalet. Indstillinger:
TÆND eller SLUK

Foretag indstillinger i "CLOCK" (Ur)-lydmenuen**HOOR MODE (URTILSTAND)**

Valg af 12 eller 24 timers utilstand. Indstillinger:
12, 24.

SET (Indstilling)

Tidsindstilling.

Bemærk:

Når 12-timers ur (HOOR MODE 12) er indstillet, vises "AM" (formiddag) eller "PM" (eftermiddag) i displayet før klokkeslættet.

RDS CLOCK (automatisk tidsindstilling) (kun for det europæiske modtagelsesområde) (Europa))

Aktiver/ deaktiver automatisk indstilling af ur ved hjælp af RDS-data. Indstillinger: TÆND eller SLUK

Foretag indstillinger i "DISPLAY" -menuen**VERSION (version)**

Visning af den aktuelle version af radiosoftwaren.

NORMSET (fabriksindstillinger)

Gendannelse af radioen til de originale fabriksindstillinger.

Nyttige informationer**Garanti**

Garantibetingelser er tilgængelige på hjemmesiden www.blaupunkt.com.

Vedligeholdelse

Hvis du har brug for reparation, kan du finde oplysninger om servicepartnere, der leverer sådanne ydelser i dit land, på www.blaupunkt.com.

Tekniske data**Forsyningsspænding****Strømforbrug**

Under arbejdet: <10 A
<3,5 mA

Tuner

Frekvensområder i Europa, Asien og

Thailand:

FM: 87,5-108 MHz

AM (medium 531-1602 kHz

bølge):

Tuner

Frekvensområder i Europa, Asien og

Thailand:

FM: 87,5-108 MHz

AM (medium 531-1602 kHz

bølge):

Frekvensområder**i USA:**

FM: 87,7-107,9 MHz

AM (medium 530-1710 kHz

bølge):

CD

Frekvensområde: 20-20.000 Hz

Forforstærker**udgang**

2 kanaler: 1,5 V

Indgangsfølsomhed**ed**

Front AUX-IN-stik 300 mV/10 kΩ

Dimensioner og vægt (CD-model)

Bredde x Højde x 178x50x160 mm

Dybde:

Vægt: ca. 1,55 kg

Dimensioner og vægt (CD-model)

Bredde x Højde x 178x50x110 mm

Dybde:

Vægt: ca. 0,6 kg

Dimensioner og vægt (model 2-DIN)

Bredde x Højde x 178x100x110 mm

Dybde:

Vægt: ca. 0,7 kg

Monteringsanvisninger



Sikkerhedsanvisninger

Overhold følgende sikkerhedsinstruktioner for montage og tilslutning.

- Frakobl batteriets negative pol! Overhold bilfabrikantens sikkerhedsinstruktioner.
- Pas på ikke at beskadige dele af køretøjet, når du borer hullerne.
- Tværsnittet på de positive og negative kabler må ikke være mindre end 1,5 mm².
- **Tilslut ikke bilens stik til radioen!**

Det adapterkabel, der passer til din køretøjstype, kan købes hos en autoriseret BLAUPUNKT-forhandler.

- Afhængigt af mærke og model kan dit køretøj afvige fra beskrivelsen i denne betjeningsvejledning. Blaupunkt bærer ikke noget ansvar for skader forårsaget af forkert tilslutning og installation af enheden.

Hvis oplysningerne her ikke svarer til de specifikke krav til din installation, skal du kontakte din autoriserede Blaupunkt-forhandler, bilproducent eller vores hotline. Når du installerer forstærkeren, skal du først slutte udstyrets jordforbindelse til line-out-stikkene.



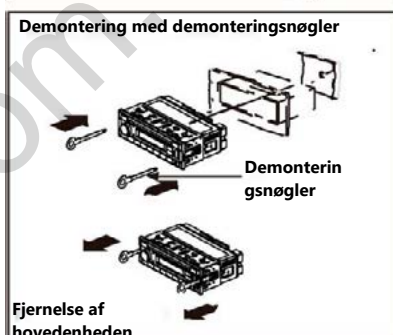

Tilslut ikke jordforbindelsen på eksterne enheder til bilen på bilradioen (huset).



ISO-stik	A	B
	1	NC
	2	NC
	3	NC
	4	Fast + 12V
	5	Autoantenne*
	6	NC
	7	Kl. 1 5/tænding
	8	Jordforbindelse
	1	Højttalerudgang RR+
	2	Højttalerudgang RR-
	3	Højttalerudgang RF+
	4	Højttalerudgang RF-
	5	Højttalerudgang LF+
	6	Højttalerudgang LF-
	7	Højttalerudgang LR+
	8	Højttalerudgang LR-

* Impulsstrømforsyning +12 V / max. 150 mA



- | | |
|--|---|
| <p>1 Botón SRC
 Seleccionar el banco de memoria o la fuente de audio
 <u>Pulsación larga:</u> Almacenamiento automático</p> <p>2 Control de rotación
 Botón de encendido/apagado
 <u>Pulsación breve:</u> Encender el sistema de sonido del automóvil
 <u>En funcionamiento:</u> Silenciar el sistema de sonido del automóvil (Mute)
 <u>Pulsación larga:</u> Apagar el sistema de sonido del automóvil
 Control de rotación Control de volumen
 <u>En el menú:</u> Cambiar el nivel del menú, seleccionar la opción de menú, cambiar el ajuste</p> <p>3 Micrófono</p> <p>4 Bandeja de CD (para el modelo con CD)</p> <p>5 Pantalla</p> <p>6  Botón
 <u>Modo radio:</u> Ajustar la frecuencia,
 <u>Modo CD/MP3/WMA:</u>
 Selección de la pista, selección de la carpeta</p> <p>7  botón (Expulsar) (Para el modelo con CD)
 Expulsar un CD
 Botón EQ (Para el modelo MP3)
 Cambiar la función de ecualizador</p> <p>8 Puerto USB</p> | <p>9 Entrada AUX-IN</p> <p>10 botón 
 <u>Pulsación breve:</u> Contestar una llamada, marcación rápida
 <u>Pulsación larga:</u> Abrir la guía del teléfono móvil o activar la marcación por voz</p> <p>11 botón 
 Finalizar/ rechazar una llamada telefónica</p> <p>12 Teclas 1 - 5</p> <p>13 DIS botón
 <u>Pulsación breve:</u> Cambiar la pantalla
 Pulsación larga: Cambiar el brillo de la pantalla</p> <p>14 MENU botón
 <u>Pulsación breve:</u> Llamar / cerrar el menú
 Pulsación larga: Iniciar la función de escaneo</p> |
|--|---|



- | | |
|---|--|
| <p>1 Micrófono</p> <p>2 SRC botón
 Seleccionar el banco de memoria o la fuente de audio</p> <p>3 DIS botón
 Cambiar la pantalla</p> <p>4 Control de rotación
 Botón de encendido/apagado
 <u>Pulsación breve:</u> Encender el sistema de sonido del automóvil
 <u>En funcionamiento:</u> Silenciar el sistema de sonido del automóvil (Mute)
 <u>Pulsación larga:</u> Apagar el sistema de sonido del automóvil</p> <p>5 Pantalla</p> <p>6 ⏮/⏭ Botón
 <u>Modo radio:</u> Ajustar la frecuencia,
 <u>Modo CD/MP3/WMA:</u></p> | <p>7 EQ botón
 Seleccionar el tipo de ecualizador preferido</p> <p>8 Entrada AUX-IN</p> <p>9 Puerto USB</p> <p>10 Enchufe de la tarjeta SD</p> <p>11 ☎ botón
 <u>Pulsación breve:</u> Contestar una llamada, marcación rápida
 <u>Pulsación larga:</u> Abrir la guía del teléfono móvil o activar la marcación por voz</p> <p>12 Botón ☎
 Finalizar/ rechazar una llamada telefónica</p> <p>13 Teclas 1-5</p> <p>14 PS botón
 Búsqueda de programas</p> <p>15 SCAN botón
 Escaneo automático</p> |
|---|--|

Índice

Indicaciones de seguridad	5	Reproducción repetitiva de pistas concretas o de directorios	10
Indicaciones de limpieza	5	Bluetooth	11
Indicaciones de eliminación	5	Menú Bluetooth®	11
Volumen de suministro	5	Emparejamiento y conexión de un teléfono móvil	11
Poner el dispositivo en funcionamiento	6	Funciones del teléfono	11
Nota importante para la recepción de radio.....	6	Modo de transmisión por Bluetooth	11
Encendido/apagado.....	6	Fuentes de audio externas	12
Volumen	7	Entrada AUX-IN frontal.....	12
Brillo de la pantalla.....	7	Ajustes de sonido	12
Noticias de tráfico	7	Información útil	13
Modo de radio digital (DAB) (solo modelo DAB) .	7	Datos técnicos	13
Cambio al modo DAB o selección de un banco de memoria DAB	7	Instrucciones de instalación	14
Sintonización de conjuntos/servicios.....	7		
Cambio de indicación de la pantalla	8		
Modo de radio analógica (FM/ AM)	8		
RDS.....	8		
Memorización de emisoras y activación de emisoras memorizadas	9		
Escaneo de emisoras.....	9		
Memorización automática de emisoras (Travelstore)	9		
CD (sólo modelo con CD) / Modo MP3/WMA	9		
Información básica	9		
Cambio al modo CD/MP3/WMA	9		
Insertar/expulsar un CD	10		
Conexión/extracción de un soporte de datos USB	10		
Conexión de un soporte de datos USB	10		
Selección de pistas/carpetas.....	10		
Interrupción de la reproducción	10		
Reproducción de las pistas en orden aleatorio .	10		

Indicaciones de seguridad

El sistema de sonido del automóvil ha sido fabricado de acuerdo con la tecnología más avanzada y con las indicaciones de seguridad establecidas. Aun así, pueden producirse peligros si no se respetan las indicaciones de seguridad de estas instrucciones. Estas instrucciones contienen información importante para instalar y utilizar el sistema de sonido del automóvil de manera fácil y segura.

- Lea estas instrucciones detenida y completamente antes de utilizar el sistema de sonido del automóvil.
- Guarde las instrucciones en un lugar que sea siempre accesible para todos los usuarios.
- Siempre que entregue el sistema de sonido del automóvil a terceros, hágalo junto con estas instrucciones.

Además, tenga en cuenta las instrucciones de los dispositivos utilizados en combinación con este sistema de sonido para automóviles.

Símbolos utilizados

Estas instrucciones utilizan los siguientes símbolos:



¡PELIGRO!

Advierte sobre lesiones



¡PRECAUCIÓN!

Advierte sobre daños en la unidad de CD



¡PELIGRO!

Advierte sobre el volumen alto



La marca CE confirma el cumplimiento de las directivas de la UE.

■ Identifica un paso de una secuencia

- Identifica un listado

Seguridad vial

Tenga en cuenta las siguientes indicaciones sobre seguridad vial:

- **Utilice su dispositivo de tal manera que siempre pueda controlar su vehículo de forma segura.** En caso de duda, deténgase en un lugar adecuado y utilice su dispositivo mientras el vehículo está parado.
- **Retirar o colocar el panel de control solo cuando el vehículo esté parado.**
- **Escuche siempre a un volumen moderado** para proteger su oído y para poder oír las señales de advertencia acústicas (por ejemplo, sirenas de policía). Durante las fases de silencio (por ejemplo, al cambiar la fuente de audio), el cambio de volumen no es audible. No aumente el volumen durante esta fase de silencio.

Indicaciones generales de seguridad

Tenga en cuenta las siguientes indicaciones para protegerse

contra lesiones:

- **No modifique ni abra el dispositivo.** El dispositivo contiene un láser de Clase 1 que puede causar lesiones en los ojos.
- **No aumente el volumen durante las fases de silencio,** por ejemplo, al cambiar la fuente de audio. El cambio de volumen no es audible durante una fase de silencio.

Utilícelo de la manera indicada

Este sistema de sonido para automóviles está previsto para su instalación y funcionamiento en un vehículo con una tensión del sistema eléctrico de 12 V y debe instalarse en una ranura DIN. Tenga en cuenta los límites de rendimiento en los datos técnicos. Las reparaciones y la instalación, si son necesarias, deben ser realizadas por un especialista.

Instrucciones de instalación

Sólo puede instalar el sistema de sonido usted mismo si tiene experiencia en la instalación de sistemas de sonido para automóviles y está muy familiarizado con el sistema eléctrico del vehículo. Para ello, siga las instrucciones de instalación que figuran al final de estas instrucciones.

Declaración de conformidad

Blaupunkt Competence Center Car Multimedia Evo Sales GmbH declara que el dispositivo cumple con los requisitos básicos y las demás regulaciones relevantes de la Directiva 2014/53/UE.

La declaración de conformidad se puede encontrar en Internet en www.blaupunkt.com.

Indicaciones de limpieza

Los disolventes, los productos de limpieza y desengrasado, así como los sprays para salpicaderos y los productos para el cuidado de los plásticos, pueden contener ingredientes que dañen la superficie del sistema de sonido del automóvil.

- Utilice sólo un paño seco o ligeramente humedecido para limpiar el sistema de sonido del automóvil.
- Si es necesario, limpie regularmente los contactos del panel de control con un paño suave humedecido con alcohol de limpieza.

Indicaciones de eliminación



■ No deseche los dispositivos antiguos junto con los residuos domésticos!

■ Para desechar dispositivos antiguos, utilice los sistemas de devolución y recogida disponibles.

Volumen de suministro

El volumen de suministro incluye:

- 1 Sistema de sonido del automóvil
- 1 Instrucciones de funcionamiento/instalación
- 1 Adaptador para conexión de antena
- 2 Herramientas de desmontaje

Equipamiento opcional

(no incluido en el volumen de suministro)

Utilice únicamente accesorios aprobados por Blaupunkt. Para más información, diríjase a su proveedor especializado de Blaupunkt o la puede conseguir a través de Internet en www.blaupunkt.com.

Poner el dispositivo en funcionamiento

¡Precaución!

Tornillos de seguridad para el transporte

Antes de poner en marcha el sistema de sonido del automóvil, asegúrese de que se han retirado los tornillos de seguridad para el transporte (consulte el capítulo «Instrucciones de instalación»).

Nota importante para la recepción de radio

Este sistema de sonido para automóviles está diseñado para funcionar en diferentes regiones con diferentes rangos de frecuencia y tecnologías de las emisoras. Las áreas de recepción disponibles son «EUROPE» (Europa), «ASIA» (Asia), «USA» (EE.UU.), «SOUTH AMERICA» (Sudamérica) y «THAILAND» (Tailandia).

En el menú del usuario, es posible que tenga que establecer primero una zona de recepción adecuada para la recepción de radio (consulte el capítulo «Ajustes del usuario», apartado «Ajustes en el menú TUNER (sintonizador)», opción de menú «TUNER ÁREA» (zona de recepción)).

Encendido/apagado

Encendido/apagado con el botón de encendido/apagado

- Para encenderlo, pulse el botón de encendido/apagado. El sistema de sonido del automóvil se enciende.
- Para apagar el dispositivo, pulse y mantenga pulsado el botón de encendido/apagado durante más de 2 segundos.

El sistema de sonido del automóvil se apaga.

Nota:

Si enciende el sistema de sonido del automóvil sin haber encendido el vehículo, se apagará automáticamente después de 1 hora para que no se descargue la batería del vehículo.

Encendido/apagado mediante el encendido del vehículo

El sistema de sonido del automóvil se apagará/encenderá simultáneamente con el encendido del vehículo si el dispositivo está conectado correctamente al encendido del vehículo como se muestra en las instrucciones de instalación, siempre y cuando usted no haya apagado el dispositivo pulsando el botón de encendido/apagado.

Volumen

Ajuste del volumen

Puede ajustar el volumen de forma gradual desde 0 (desactivado) hasta 40 (máximo).

- ☛ Gire el botón de control de volumen rotativo para cambiar el valor del volumen.

Silenciar el sistema de sonido del automóvil (Mute)

- ☛ Pulse brevemente el botón de encendido/apagado para silenciar el sistema de sonido del automóvil o para volver a activar el volumen anterior. Mientras está silenciado, la pantalla muestra la palabra «MUTE» (silencio)

Notas:

Si un teléfono está conectado al sistema de sonido del coche, durante la comunicación por teléfono, pulse el botón MUTE (silencio), la pantalla muestra MUTE, pero en realidad el silencio no está disponible.

Brillo de la pantalla

Puede cambiar manualmente el brillo de la pantalla entre el modo diurno y el modo nocturno.

Nota:

- ☛ Pulse el botón **DIS** durante aprox. 2 segundos para cambiar el brillo de la pantalla.

Noticias de tráfico

En la zona de recepción «EUROPE» (Europa), una emisora de FM puede identificar las noticias de tráfico mediante una señal RDS. Si está activada la prioridad para las noticias de tráfico, éstas se retransmiten automáticamente aunque el sistema de sonido del automóvil no se encuentre en modo radio en ese momento.

Si la prioridad está activada, la pantalla muestra el símbolo del atasco (). Se muestra la palabra «TRAFFIC» (tráfico) durante la retransmisión de una noticia de tráfico.

La prioridad se activa y desactiva en el menú de usuario (pulse brevemente el botón MENU, entre en «FM TUNER» (SINTONIZADOR FM), opción de menú «TRAF ON»).

Notas:

El volumen aumenta durante la duración de la retransmisión de la noticia de tráfico. Puede ajustar el volumen mínimo para las noticias de tráfico (consulte el capítulo «Ajustes del usuario», apartado «Ajustes en el menú VOLUME (volumen)», opción de menú TRAFFIC VOL (volumen de la información de tráfico)).

Modo de radio digital (DAB) (solo modelo DAB)

Con DAB, puede disfrutar de la radio con calidad de sonido digital.

A diferencia de la radiodifusión estándar, varios programas (servicios) se emiten siempre en la misma frecuencia para DAB. Estos servicios se combinan en el llamado conjunto. En algunos casos, el mismo servicio puede ser recibido en diferentes conjuntos.

Nota:

Necesitará una antena DAB especial para poder recibir señales DAB. Puede ser una antena de techo/ventana

DAB independiente o una antena combinada DAB/AM/FM.

Cambio al modo DAB o selección de un banco de memoria DAB

- ☛ Pulse el botón **SRC** repetidamente hasta que se muestre el banco de memoria DAB
DAB1 → DAB2 → DAB3 deseado:

Si el modo DAB está activado, la pantalla muestra el símbolo 

Notas:

- Se pueden memorizar hasta 5 servicios en cada banco de memoria DAB.
- Los bancos de memoria DAB pueden activarse o desactivarse a través del menú del usuario (configure «Ajustes del usuario», apartado «Ajustes en el menú DAB TUNER» (sintonizador DAB), opción de menú «BAND» (banda)).

Sintonización de conjuntos/servicios

Con DAB, varios servicios emitidos en la misma frecuencia siempre se combinan en un "conjunto".

Modo de radio digital (DAB) | Modo de radio

Podrá encontrar un DAB nuevo usando la sintonización de búsqueda.

Sintonizar hacia arriba:

La pulsación breve del cambia al siguiente SERVICIO en el ENSEMBLE (CONJUNTO) actual.

Después del último SERVICIO del actual CONJUNTO, la pulsación breve de inicia el ESCANEO DE CANALES hacia arriba para encontrar el siguiente CONJUNTO disponible.

Se reproducirá el **primer SERVICIO** del nuevo CONJUNTO.

Pulse el botón por aprox. 2 segundos para iniciar ESCANEO DE CANALES hacia arriba y encontrar el siguiente CONJUNTO disponible. Se reproducirá el primer SERVICIO del nuevo CONJUNTO.

Notas:

- Si se alcanza el **último canal (el más alto)**, la sintonización cambiará al primer canal (el más bajo) y seguirá adelante automáticamente.

Sintonizar hacia abajo:

La pulsación breve del cambia al **SERVICIO anterior** en el actual **CONJUNTO**.

Después del primer SERVICIO del actual CONJUNTO, la pulsación breve de inicia el ESCANEO DE CANALES hacia abajo para encontrar el siguiente CONJUNTO disponible. Se reproducirá el **último SERVICIO** de este CONJUNTO.

Pulse el botón por aprox. 2 segundos para iniciar **ESCANEO DE CANALES** hacia abajo y encontrar el siguiente CONJUNTO disponible.

Se reproducirá el **último SERVICIO** del nuevo CONJUNTO.

Notas:

- Si se alcanza el **primer canal (el más bajo)**, la sintonización cambiará al último canal (el más alto) y seguirá adelante automáticamente.

Memorización de un servicio o activación de un servicio memorizado.

Seleccione el banco de memoria DAB deseado.

Si es necesario, sintonice el servicio deseado.

Pulse los botones **1-5** de la emisora durante aprox. 2 segundos para almacenar el servicio actual bajo el botón.

-o-

Pulse brevemente el botón de emisora 1-5 para activar la emisora memorizada.

Cambio de indicación de la pantalla

Pulse el botón **DIS** para cambiar entre estas pantallas:

Pantalla	Significado
ABCDEF	Nombre del servicio
ABCDEF	Nombre del conjunto
DABI 5C	Banco de memoria DAB/ frecuencia
O	O
P1 5C	Ubicación/frecuencia de la

	memoria
DAB1 18:30	Banco de memoria DAB/tiempo
O	O
P1 18:30	Ubicación de la memoria/tiempo

Modo de radio analógica (FM/ AM)

RDS

Muchas emisoras de FM emiten una señal RDS (Sistema de Radiodifusión de Datos) además de su programa en la zona de recepción «EUROPE» (Europa), que permite las siguientes funciones adicionales:

- El nombre de la emisora aparece en la pantalla.
- El sistema de sonido del automóvil reconoce las noticias de tráfico y las emisiones de informativos y puede retransmitirlas automáticamente en otros modos de funcionamiento (p. ej. en el modo CD).
- Frecuencia alternativa: Si se activa el RDS, el sistema de sonido del automóvil selecciona automáticamente la frecuencia que mejor se recibe de la emisora sintonizada.
- Regional:** En ciertos momentos, algunas emisoras de radio dividen su programación en programas regionales que proporcionan contenidos diferentes. Si la función REGIONAL está activada, el sistema de sonido del automóvil cambia sólo a las frecuencias alternativas en las que se está emitiendo el mismo programa regional.

Las funciones RDS y REGIONAL se activan y desactivan en el menú del usuario (consulte el capítulo «Ajustes del usuario», apartado «Ajustes en el menú TUNER (sintonizador)», elementos del menú «REGIONAL»).

Nota:

Mientras el RDS esté activado, la función AF se activará al mismo tiempo.

Si establece una zona de radio diferente a «EUROPE» (Europa), el RDS se desconecta automáticamente.

Región	Bancos de memoria
EUROPE	-M1,FM2, FMT, AMI, AM2,AMT
ASIA (Asia)	
USA (EE.UU.)	
THAILAND (TAILANDIA)	

Iniciar la búsqueda de emisoras

Pulse el botón **SRC** para iniciar **Travelstore**.

La pantalla muestra «FM TSTORE».

Notas:

- Para el área de recepción «EUROPE» (Europa): En la onda FM, sólo se activan las emisoras de información de tráfico si la prioridad de la información de tráfico está activada.

- Es posible ajustar la sensibilidad de la búsqueda en las configuraciones (alta-baja).

Sintonización manual de emisoras

La pulsación larga del botón cambia a la



Modo de radio | Modo CD/MP3/WMA

búsqueda manual.

La pantalla muestra «MANUAL».

La pulsación breve del botón  cambia la frecuencia en el paso de decrementos/incrementos.

Memorización de emisoras y activación de emisoras memorizadas

-  Seleccione el banco de memoria deseado.
-  Si es necesario, sintonice la emisora deseada.
-  Pulse el botón de emisora **1 - 5** durante aprox. 2 segundos para memorizar la emisora actual bajo el botón.

-0-

-  Pulse brevemente el botón de emisora **1 - 5** para activar la emisora memorizada.

Escaneo de emisoras



Con la función Scan puede escanear todas las emisoras sintonizables o las emisoras memorizadas de la banda de ondas actual.

Escaneo de todas las emisoras de recepción de la onda .

Pulse el botón **MENU** durante aprox. 2 segundos para iniciar el escaneo. Durante el escaneo, la pantalla muestra «SCAN» y la frecuencia actual, así como el nombre del banco de memoria o de la emisora.  Pulse brevemente el botón **1-5** para escuchar la emisora que quiera.

Memorización automática de emisoras (Travelstore)

Con Travelstore, puede buscar y memorizar automáticamente las 5 emisoras de FM con mejor recepción de la región en el banco de memoria FMT. Las emisoras memorizadas previamente en este banco de memoria se borran durante el proceso.

-  Seleccione un banco de memoria de la banda de ondas deseada, p. ej. FMI o AM.
-  Pulse el botón **SRC** durante aprox. 2 segundos. El sintonizador inicia la búsqueda automática de emisoras; en la pantalla aparece «FM TSTORE» o «AM TSTORE». Cuando finaliza la memorización, se reproduce la emisora que ocupa la posición de memoria 1 del nivel FMT o del nivel AMT.

CD (sólo modelo con CD) / Modo MP3/WMA

Información básica

CD (sólo modelo con CD) / Modo MP3/WMA

Este sistema de sonido para automóviles puede utilizarse para reproducir CD de audio (CDDA) y CD-R/RWs con archivos de audio, MP3 o WMA, así como archivos MP3 o WMA en soportes de datos USB.

Notas:

- Para asegurar un buen funcionamiento, use sólo los CD con el logo de Compact-Disc.
- Blaupunkt no puede garantizar el impecable funcionamiento de los CD protegidos contra copias y todos los CD en blanco, soportes de datos USB disponibles en el mercado.

Tenga en cuenta la siguiente información cuando prepare un soporte de datos MP3/WMA:

- Nombramiento de pistas y carpetas.
- Formatos de CD: CD-R/RW, 0:12 cm
- Formatos de datos de CD: ISO 9669 Nivel 1 y 2, Joliet
- Velocidad de grabación de CD: Máx. 16x (recomendado)
- Formato USB/sistema de archivos: Dispositivo de almacenamiento masivo FAT 16/32.
- Extensión de los archivos de audio:
 - MP3/.WMA/.FLAC/.AAC/

Cambio al modo CD/MP3/WMA

Pulse el botón **SRC** repetidamente hasta que aparezca la fuente de audio deseada:

- «CD»: CD insertado.
- «USB»: Soporte de datos USB conectado.
- «AUX»: Fuente de audio externa conectada.

Modo CD/MP3/WMA | Insertar/expulsar un CD | Conectar/remover un soporte de datos USB

Notas:

- La fuente de audio correspondiente sólo puede seleccionarse si se introduce un CD correspondiente o se conecta un dispositivo correspondiente.
- Si el equipo de sonido del automóvil tiene que leer primero los datos de un dispositivo conectado o de un soporte de datos antes de la reproducción, la pantalla muestra «READING» (lectura). La duración de la lectura depende del volumen de datos y del diseño del dispositivo o soporte de datos. Si el dispositivo o el soporte de datos está defectuoso o no se pueden reproducir los datos transferidos, aparece un mensaje correspondiente en la pantalla (p. ej. «CD ERROR»).

Insertar/expulsar un CD

Insertar un CD

¡Riesgo de daños graves en la unidad de CD!

No se deben utilizar los CD de contorno no circular (CD de forma especial) y los CD con un diámetro de 8 cm (mini CDs). No aceptamos ninguna responsabilidad de los daños que puedan producirse en la unidad de CD como resultado del uso de un CD inadecuado.



Nota:

No debe impedir o ayudar a introducir un CD en la unidad, ya que se introduce automáticamente.

- Si no se puede reproducir el CD introducido, se visualiza brevemente «CD ERROR» y el CD se expulsa automáticamente después de unos 2 segundos.

Expulsar un CD

- Pulse el botón para expulsar un CD insertado.

Notas:

- Si se expulsa un CD y no se extrae, la unidad lo vuelve a introducir automáticamente después de unos 10 segundos.
- También puede expulsar los CD mientras el sistema de sonido del automóvil está apagado o mientras otra fuente de audio está activada.

Conexión/extracción de un soporte de datos USB

Puede conectar los soportes de datos USB al puerto USB situado en la parte frontal del dispositivo.

Conexión de un soporte de datos USB

- Apague el sistema de sonido del automóvil para que el soporte de datos se registre correctamente.
- Conecte el soporte de datos USB.
- Encienda el sistema de sonido del automóvil.

Si el soporte de datos USB se selecciona por primera vez como fuente de sonido, el sistema procederá primero a leer los datos.

Selección de pistas/carpetas

Puede encontrar una nueva pista o seleccionar una carpeta.

- Pulse el botón durante aprox. 2 segundos para seleccionar la carpeta anterior/siguiente.
- Pulse brevemente el botón para seleccionar la pista anterior/siguiente.

Interrupción de la reproducción

- Pulse el botón para interrumpir la reproducción («PAUSE») o para continuarla.

Reproducción de las pistas en orden aleatorio

- Pulse el botón para cambiar entre los modos de reproducción.

Si la función Mixfunction está activada, el icono (mezclar todas las pistas) o (mezclar pistas de la carpeta actual) se muestra en la pantalla.

Reproducción repetitiva de pistas concretas o de directorios

- Pulse el botón para cambiar entre los modos de reproducción:

Si la función REPEAT (repetir) está activada, el icono

(repetir pistas) o (repetir carpetas) aparece en la pantalla. **MIX**

Ajuste de las indicaciones de la pantalla

- Pulse el botón o varias veces para cambiar la siguientes indicaciones:

- Tiempo total de reproducción actual.
- El nombre de la pista, el artista y el nombre del álbum deben ser almacenados como una etiqueta ID3 para poder mostrarlos.
- El nombre del archivo y la carpeta sólo se muestra en el modo MP3/WMA.

Bluetooth®

Puede conectar el sistema de sonido del automóvil a través de Bluetooth con otros dispositivos con Bluetooth, como teléfonos móviles o reproductores de MP3. Esto le permite utilizar el sistema de sonido del automóvil con su micrófono integrado como sistema de manos libres para teléfonos móviles conectados y controlar la salida de audio de otros dispositivos Bluetooth y reproducirlos a través de los altavoces del sistema de sonido (transmisión Bluetooth).

La tecnología Bluetooth® es una conexión inalámbrica de corto alcance. Por esta razón, los dispositivos Bluetooth deben estar ubicados cerca del sistema de sonido del automóvil (en el interior del vehículo) para establecer y mantener una conexión. Para establecer una conexión Bluetooth, primero debe emparejar el sistema de sonido del automóvil y el dispositivo Bluetooth. Al emparejar los dispositivos se establece automáticamente una conexión Bluetooth. Esta conexión permanece efectiva mientras los dispositivos Bluetooth estén dentro del alcance.

Menú Bluetooth®

En el menú Bluetooth encontrará todas las funciones de emparejar, conectar y gestionar dispositivos Bluetooth®.

Llamar el menú de Bluetooth®

- Pulse brevemente el botón **MENU** para abrir el menú del usuario.
- Gire el botón giratorio hasta que se seleccione la opción de menú «BLUETOOTH».
- Pulse el botón giratorio para abrir el menú Bluetooth®.
- Gire el botón giratorio hasta que se seleccione la opción de menú deseada.
 - «DLP BOOK» es para la descarga de la guía telefónica
 - «DEL PBOOK» es para borrar la guía telefónica.

Emparejamiento y conexión de un teléfono móvil

Si en ese momento hay un teléfono móvil conectado, la conexión se interrumpe automáticamente al emparejar y conectar otro teléfono móvil.

- Busque el sistema de sonido del automóvil desde su teléfono móvil y establezca la conexión. La pantalla mostrará «PAIRED» (emparejado) seguido de «CONNECTED» (conectado) tan pronto como el sistema de sonido del automóvil y el teléfono móvil estén emparejados y conectados.

➤ Además, el icono de Bluetooth®  parpadea.

Funciones del teléfono

Contestar/rechazar una llamada telefónica entrante

Cuando hay una llamada entrante, la pantalla muestra alternativamente «INCOMING CALL» (llamada entrante) y el

Bluetooth

número de la persona que llama. La fuente de audio actual se silencia y se reproduce un tono de llamada a través de los altavoces del sistema de sonido del automóvil.

➤ Pulse el botón  para contestar una llamada.

«CALL» (llamada) y la duración de la llamada en curso.

➤ Pulse el botón  para rechazar la llamada o para finalizar la llamada en curso.

La pantalla muestra «CALL END» (llamada finalizada)

Notas:

- Durante la llamada, puede ajustar el volumen con el control de volumen.

Llamada a un número de la guía telefónica

Esta función sólo está disponible si la guía del teléfono móvil conectado se ha transferido al sistema de sonido del automóvil.

➤ En el menú Bluetooth®, seleccione la opción de menú «PHONEBOOK» (guía telefónica).

➤ Gire el control rotativo para seleccionar el número de teléfono solicitado y púlselo para llamar.

➤ En la pantalla aparece la primera entrada de la guía.

Maricación rápida de cualquier número de teléfono, del último número marcado o de un número memorizado

Con la maricación rápida, puede realizar una llamada sin seleccionar primero el número correspondiente. Para llamar al último número marcado,

➤ Pulse el botón  para mostrar el último número marcado.

Modo de transmisión por Bluetooth

Emparejamiento y conexión de un dispositivo de transmisión Bluetooth®

➤ Pulse repetidamente el botón **SRC**, hasta que aparezca «BT STREAM».

➤ Pulse el botón  para iniciar la reproducción de «BT STREAM».

Puede reproducir música de un dispositivo de audio Bluetooth® a través de los altavoces del sistema de sonido del automóvil si el dispositivo de audio es compatible con el perfil Bluetooth® A2DP (Advanced Audio Distribution Profile).

Notas:

- El modo de transmisión por Bluetooth® sólo se puede seleccionar si se conecta un dispositivo de transmisión adecuado.
- Si se recibe una llamada durante la reproducción de música, la reproducción se interrumpe y continúa después de la llamada.

Fuentes de audio externas

Entrada AUX-IN frontal



¡Peligro!
Riesgo elevado de lesiones debido al conector.

La parte que sobresale del conector de la entrada AUX-IN frontal puede causar lesiones en caso de accidente. El uso de enchufes o adaptadores rectos aumenta el riesgo de lesiones.

Por esta razón se recomienda el uso de clavijas acodadas.

En cuanto una fuente de audio externa, como por ejemplo un reproductor MP3 portátil, se conecta a la entrada AUX-IN frontal, se puede seleccionar con el botón **SRC**. En la pantalla se muestra la indicación «AUX».

Ajustes en el menú «TUNER» (sintonizador)

TRAFFIC INFO (información de tráfico) (sólo para la zona de recepción EUROPE (Europa))

Sólo es posible en el modo de radio FM: Activar o desactivar la prioridad para noticias de tráfico.

Ajustes: ON, OFF.

Si está activada la prioridad para noticias de tráfico, la pantalla muestra el icono

SELECCIÓN DE BANDA

Activación o desactivación de los bancos de memoria. Bancos de memoria que pueden ser desactivados:

Región	Bancos de memoria
EUROPE	FM2, FMT, AM, LW
ASIA (Asia)	FM2, FMT, AM, AMT
USA (EE.UU.)	
THAILAND (TAILANDIA)	

Ajustes en cada caso: ON, OFF.

Mote:

Si se desactiva el banco de memoria, las emisoras almacenadas en este banco de memoria se conservan.

REGIONAL

(sólo para la zona de recepción EUROPE (Europa))

Sólo es posible en el modo de radio FM: Activar o desactivar la función REGIONAL. Ajustes: ON, OFF.

SENSITIVITY (sensibilidad)

Ajuste de la sensibilidad de la búsqueda de emisoras.

Ajustes: LO (bajo), HI (alto).

RDS

Activar o desactivar la función **RDS**. Ajustes: ON, OFF.

AREA (zona de recepción)

Seleccione la zona de recepción para la recepción de radio. Ajustes: EUROPE (Europa), ASIA (Asia), USA (EE.UU.), THAILAND (Tailandia).

Ajustes del sintonizador DAB (sólo modelos DAB)

Los siguientes ajustes DAB se pueden cambiar en el menú «**DAB Tuner**» (sintonizador DAB):

SELECCIÓN DE BANDA

Activación o desactivación de los bancos de memoria. Bancos de memoria que pueden ser desactivados:

DAB 2: ON o OFF.

DAB 3: ON o OFF.

Abrir y salir del menú «AUDIO»

Pulse brevemente el botón **MENU** para abrir el menú del usuario.

Gire el botón giratorio hasta que se seleccione la opción de menú "AUDIO".

Ajustes de sonido

Los siguientes ajustes de sonido se pueden cambiar en el menú "AUDIO":

- Ajuste de graves y agudos (**-7+7**)
- Ajuste de la distribución de volumen izquierda/derecha (Balance) o adelante/atrás (Fader) (**F7 -R7**)
- Ajuste del aumento de los graves a bajo volumen (XBASS) (**ON-OFF**)
- Ajuste del ecualizador de 4 bandas (**POP/ROCK/CALSSIC/FLAT/OFF**)

Ajustes en el menú "VOLUME" (volumen)

ON VOLUME (volumen de encendido)

Ajuste del volumen de encendido. Ajustes: ON VOLUME (volumen de encendido; 1-40) o LAST VOLUME (último volumen ajustado antes de apagar el sistema de sonido del automóvil).

TRAFFIC VOL (volumen de información de tráfico) (zona de recepción EUROPE (Europa) solamente)

Ajuste del volumen mínimo para los anuncios. Ajustes: 1-40
BEEP (pitido de botón)

Activar o desactivar la confirmación **BEEP**. Ajustes: ON, OFF.

Ajustes en el menú «CLOCK» (hora)**HOOR MODE (modo de hora)**

Seleccionar el modo de 12 o 24 horas. Ajustes: 12, 24.

SET (ajuste)

Ajustar la hora.

Nota:

Si ajusta la hora en el modo de 12 horas (HOOR MODE 12), aparece AM delante de la hora para indicar la mañana o «PM» para la tarde.

RDS CLOCK (ajuste automático de la hora) (sólo para la zona de recepción EUROPE (Europa))

Activar y desactivar el ajuste automático del reloj con los datos horarios enviados mediante RDS. Ajustes: ON, OFF.

Ajustes en el menú «VARIOUS» (varios)**VERSION (versión)**

Visualización de la versión de software actual de la radio.

NORMSET (restablecer)

Restablecimiento de los ajustes originales de fábrica del sistema de sonido del automóvil.

Información útil**Garantía**

Los términos de la garantía se pueden consultar en **Błąd! Nieprawidłowy odsyłacz typu hiperłącze..**

Servicio

Si alguna vez necesita un servicio de reparación, encontrará información sobre los socios prestadores de servicios en su país en **Błąd! Nieprawidłowy odsyłacz typu hiperłącze..**

Datos técnicos**Tensión de alimentación****Consumo de corriente**

En funcionamiento: < 10^a

<3,5 mA

Sintonizador

Bandas de ondas en Europa/Asia/Tailandia

FM: 87.5-108 MHz

AM (MW): 531 - 1602 kHz

Sintonizador

Bandas de ondas en Europa/Asia/Tailandia

FM: 87.5-108 MHz

AM (MW): 531 - 1602 kHz

Bandas de ondas en EE.UU.:

FM: 87.7-107,9 MHz

AM (MW): 530 - 1710 kHz

CD

Rango de frecuencia: 20 - 20000 Hz

Pre-amplificación

2 canales: 1,5V

Sensibilidad de entrada

Entrada AUX-IN 300mV/10Ω

Dimensiones y peso (MODELO CON CD)

An x A x P: 178x50x 160 mm

Peso: aprox. 1,55 kg

Dimensiones y peso (Modelo sin CD)

An x A x P: 178 x 50 x 110 mm

Peso: aprox. 0,6 kg

Dimensiones y peso (MODELO 2 Din)

An x A x P: 178x100x110mm

Peso: aprox. 0,7kg

Instrucciones de instalación



Instrucciones de seguridad

Al realizar los trabajos de instalación y de conexión, por favor, tenga en cuenta las siguientes instrucciones de seguridad:

- ¡Desconecte el polo negativo de la batería! Al hacerlo, tenga en cuenta las instrucciones de seguridad del fabricante del vehículo.
- Asegúrese de no dañar los componentes del vehículo al taladrar agujeros.
- La sección transversal del cable positivo y del cable negativo no debe ser menor de 1,5 mm².
- **¡No conecte a la radio los conectores ubicados en el vehículo!**
Puede obtener el cable adaptador necesario para su tipo de vehículo solicitándolo a cualquier proveedor de BLAUPUNKT.
- Dependiendo del modelo, su vehículo puede diferir de la descripción proporcionada aquí. No aceptamos ninguna responsabilidad por cualquier daño debido a una instalación o conexión incorrecta o por cualquier daño resultante.

Si la información aquí proporcionada no es adecuada para sus necesidades específicas de instalación, póngase en contacto con su proveedor de Blaupunkt, con el fabricante de su vehículo o con nuestro teléfono de atención al cliente. En caso de montar un amplificador, es necesario conectar la puesta a tierra de las unidades antes de establecer el contacto de los conectores para los conectores Line-Out.

No deben conectarse masas de otros equipos a la masa del sistema de sonido del automóvil (carcasa).





Conector ISO		A		B	
	1	NC	1	Salida de altavoz RR+	
	2	NC	2	Salida de altavoz RR-	
	3	NC	3	Salida de altavoz RF+	
	4	Permanente+12V	4	Salida de altavoz RF-	
	5	Antena automática*	5	Salida de altavoz LF+	
	6	NC	6	Salida de altavoz LF-	
	7	K1.1 5/Ignición	7	Salida de altavoz LR+	
	8	Tierra	8	Salida de altavoz LR-	

* Fuente de alimentación conmutada +12 V / máx. 150 mA



- | | |
|--|---|
| <p>1 SRC-painike
Muistilohkon tai äänilähteen valinta
<u>Pitkä painallus</u>: automaattinen tallennus</p> <p>2 Kiertonuppi
Kytkin
<u>Lyhyt painallus</u>: Autoradion päällekytkentä
<u>Toiminnan aikana</u>: Autoradion mykistys (Mute)
<u>Pitkä painallus</u>: autoradion kytkeminen pois päältä
Äänenvoimakkuuden kiertosäädin
<u>Valikossa</u>: Valikkotason vaihto, valikkokohtaan valinta, asetuksen muuttaminen</p> <p>3 Mikrofoni</p> <p>4 Cd-aseman kelkka (mallissa, jossa on CD-tuki)</p> <p>5 Näyttö</p> <p>6 ⏮/⏭Painike
<u>Radiotila</u>: Taajuuden asetus,
<u>CD-/MP3-/WMA-tila</u>:
Valitse polku, valitse kansio</p> <p>7 Painike ⏮ (CD-levyn poisto) (mallissa, jossa on CD-levytoiminto)
CD-levyn poisto
Painike EQ (korjain) (mallissa, jossa on</p> | <p>Mp3-tiedostojen tuki)
EQ-toiminnon (korjain) muutos</p> <p>8 USB-liitäntä</p> <p>9 AUX-IN liitäntä</p> <p>10 Painike ⏻
<u>Lyhyt painallus</u>: puhelimeen vastaaminen, pikavalinta
<u>Pitkä painallus</u>: matkapuhelimen yhteystietojen avaaminen tai puheohjauksen aktivointi</p> <p>11 Painike ⏹
puhelun lopetus/hylkäys</p> <p>12 Näppäimet 1 - 5</p> <p>13 Painike DIS
<u>Lyhyt painallus</u>: näytön vaihto
<u>Pitkä painallus</u>: näytön kirkkauden muutos</p> <p>14 Painike MENU
<u>Lyhyt painallus</u>: valikon avaaminen/sulkeminen
<u>Pitkä painallus</u>: skannaustoiminnon käyttöönotto</p> |
|--|---|



- | | | | |
|---|---|----|--|
| 1 | Mikrofoni | 7 | Painike EQ
EQ-asetusten (korjain) suosikkivaihtoehdon valinta |
| 2 | Painike SRC
Muistilohkon tai äänilähteen valinta
<u>Pitkä painallus</u> : automaattinen tallennus | 8 | AUX-IN liitäntä |
| 3 | Painike DIS
näytön vaihto | 9 | USB-liitäntä |
| 4 | Kiertosäädin
Kytkin
<u>Lyhyt painallus</u> : Autoradion päällekytkentä
<u>Toiminnan aikana</u> : Autoradion mykistys (Mute)
<u>Pitkä painallus</u> : autoradion kytkeminen pois päältä
Äänenvoimakkuuden kiertosäädin
<u>Valikossa</u> : valikkotason vaihto, valikkoposition valinta, asetusten muutos | 10 | SD-korttipaikka |
| 5 | Näyttö | 11 | Painike 
<u>Lyhyt painallus</u> : puhelimeen vastaaminen, pikavalinta
<u>Pitkä painallus</u> : matkapuhelimen yhteystietojen avaaminen tai puheohjauksen aktivointi |
| 6 | Painike 
<u>Radiotila</u> : Taajuuden asetus,
<u>CD-/MP3-/WMA-tila</u> :
Valitse polku, valitse kansio | 12 | Painike 
puhelun lopetus/hylkäys |
| | | 13 | Näppäimet 1-5 |
| | | 14 | Painike PS
Ohjelman haku |
| | | 15 | Painike SCAN
Automaattinen skannaus |

Sisällysluettelo

Turvallisuutta koskevat huomautukset	5	irrottaminen.....	10
Puhdistusta koskevat huomautukset	5	USB-tietovälineen liittäminen.....	10
Hävitystä koskevat huomautukset	6	Valitse polku/kansio.....	10
Toimituslaajuus	6	Toiston pysäyttäminen.....	10
Laitteen käyttöönotto	6	Kappaleiden toisto satunnaisjärjestyksessä	10
Radioaaltojen vastaanottoa koskeva tärkeä ohje.....	6	Yksittäisten kappaleiden uudelleentoisto tai kansioden uudelleentoisto.....	10
Päällekytkentä/pois päältä kytkentä.....	6	Bluetooth®	11
Äänenvoimakkuus.....	7	Bluetooth® -valikko.....	11
Näytön kirkkaus.....	7	Matkapuhelimen pariliittäminen ja yhdistäminen.....	11
Tieliikennetiedotukset	7	Puhelimen toiminnot.....	11
Digitaaliradiotila (DAB) (vain DAB- mallissa)	7	Bluetooth® -suoratoistotila.....	11
DAB-tilan tai DAB-muistilohkon valinta	7	Ulkoiset äänilähteet	12
Kanavanippujen/aseman virittäminen.....	7	AUX-IN liitäntä.....	12
Näytön vaihto.....	8	Ääniasetukset	12
Analoginen radiotila (FM/AM)	8	Hyödyllisiä tietoja	13
RDS.....	8	Tekniset tiedot	13
Aseman tallentaminen tai tallennetun aseman hakeminen.....	9	Asennusohjeet	14
Asemien skannaus.....	9		
Asemien automaattinen tallentamisen (Travelstore-toiminto).....	9		
CD-tila (vain malli, joka tukee CD- levyjä)/MP3/WMA	9		
Perustiedot.....	9		
Vaihto CD-/MP3-/WMA-tilaan.....	9		
CD-levyn laitteeseen laittaminen/poistaminen.....	10		
USB-tietovälineen kytkeminen/			

Turvallisuutta koskevat huomautukset

Tämä laite on valmistettu tekniikan viimeisimmän tason ja hyväksytyjen turvallisuusteknisten säätöjen mukaan. Siitä huolimatta tämän käyttöohjeen sisältämien turvallisuusohjeiden noudattamatta jättäminen voi muodostaa vaaran. Käyttöohjeessa on esitetty tärkeät tiedot, jotka mahdollistavat radion helpon ja turvallisen asennuksen ja käytön.

- Lue tämä käyttöohje kokonaan ja huolellisesti läpi, ennen kuin alat käyttää autoradiota.
- Säilytä tämä käyttöohje sellaisessa paikassa, että se on aina kaikkien auton ja laitteen käyttäjien käytettävissä.
- Jos luovutat autoradion toiselle henkilölle, anna tämä käyttöohje laitteen mukana.

Sen lisäksi on huomioitava muiden laitteiden käyttöohjeet, joita käytetään yhdessä tämän autoradion kanssa.

Käytetyt symbolit

Tässä käyttöohjeessa käytetään seuraavia symboleita:



VAARA!

Varoittaa loukkaantumisaarasta



VAROASTII!

Varoittaa vaurioitumisvaarasta CD-asetamalla



VAARA!

Varoittaa kovasta äänenvoimakkuudesta



CE-tunnus on vahvistus EU-direktiivien mukaisuudesta.

☛ Osoittaa järjestysvaiheen

- Osoittaa luettelon

Liikenneturvallisuus

Noudata seuraavia liikenneturvallisuuteen liittyviä ohjeita:

- **Laitteen käyttö ei saa häiritä ajoneuvon turvallista ohjaamista.** Epävarmassa tapauksessa pysähdy sopivaan kohtaan ja käytä laitetta ajoneuvon seisossa.
- **Irrota tai asenna ohjauspaneeli vain silloin, kun ajoneuvo seisoo paikallaan.**
- **Aseta aina kohtuullinen äänenvoimakkuus,**

jotta vältät kuulon vaurioitumisen ja pystyt kuulemaan varoitussänet (esim. poliisiauton sireenin). Mykistystaukojen aikana (esim. äänilähdettä vaihdettaessa) äänenvoimakkuuden muuttaminen ei ole kuultavissa. Älä korota äänenvoimakkuutta mykistysten aikana.

Yleiset turvallisuusohjeet

Noudata seuraavia turvallisuussääntöjä vammojen välttämiseksi:

- **Älä modifioi, äläkä tavaa laitetta.** Laite on varustettu luokan1-laserilla, joka vaurioittaa silmiä.
- **Älä lisää äänenvoimakkuutta mykistystaukojen aikana,** esim. äänilähdettä vaihdettaessa. Äänenvoimakkuuden muuttaminen mykistysten aikana ei ole kuultavissa.

Tarkoituksenmukainen käyttö

Tämä autoradio on tarkoitettu käytettäväksi 12 V sähköjärjestelmän jännitteellä varustetuissa ajoneuvoissa ja se pitää asentaa DIN-standardin mukaiseen aukkoon. Huomioi teknisissä tiedoissa annetut tehoroajat. Kaikki tarvittavat korjaukset ja asennus on annettava pätevien henkilöiden suoritettavaksi.

Asennusohjeet

Autoradion voi asentaa omatoimisesti vain silloin, kun henkilöllä on kokemus tämän tyyppisten järjestelmien asentamisesta ja tuntee ajoneuvon sähköjärjestelmän. Noudata tämän käyttöohjeen lopussa olevia asennusohjeita.

Vaatimustenmukaisuusvakuutus

Blaupunkt Competence Center Car Multimedia-Evo Sales GmbH vakuuttaa täten, että tämä laite on direktiivin 2014/53/EU perusvaatimusten ja muiden sovellettavien vaatimusten mukainen. Vaatimustenmukaisuusvaatimus on löydettävissä verkkosivustolta www.blaupunkt.com.

Puhdistusta koskevat huomautukset

Liutin-, puhdistus- ja hankausaineet sekä Cockpit-aerosolit ja muovien hoitoaineet voivat sisältää sellaisia aineita, jotka vaurioittaa autoradion pintaa.

- Käytä autoradion puhdistukseen vain kuivaa tai lievästi kostutettua puhdistuspyyhettä.
- Käyttöpaneelin koskettimet on tarvittaessa

Yhdenmukaisuusvakuutus | Puhdistusta koskevat huomautukset | Hävittämistä koskevat huomautukset |

Toimituslaajuus | Laitteen käyttöönotto

puhdistettava pehmeällä puhdistusalkoholilla
kosteutetulla puhdistuspyyhkeellä.

☛ Paina kytöntä laitteen päällekytkemiseksi. Radio kytkeytyy päälle.

Hävitystä koskevat huomautukset



Älä hävitä käytöstä poistettua laitetta kotitalousjätteiden mukana!

Toimita laite hävittämistä varten keräyspisteeseen.

☛ Paina ja pidä painiketta painettuna yli 2 sekuntia laitteen päällekytkemiseksi. Radio kytkeytyy päälle.

Huomio:

Jos kytet radion päälle ajoneuvon käynnistysvirran ollessa pois päältä, se sammuu automaattisesti 1 tunnin kuluttua ajoneuvon akun purkautumisen estämiseksi.

Kytkeminen pois päältä/päälle ajoneuvon käynnistysvirran välityksellä

Autoradio kytkeytyy pois päältä/päälle samanaikaisesti, kun auto käynnistetään/sammutetaan, jos laite on kytketty oikein ajoneuvon virtalukkoon asennusohjeen mukaisesti eikä sitä ole kytketty pois päältä kytkimellä.

Toimituslaajuus

Toimituslaajuuteen sisältyvät:

- 1 autoradio
- 1 käyttö-/asennusohje
- 1 Antenniliitäntäsovitin
- 2 Irrustyökalut

Lisävarusteet

(eivät sisälly toimituslaajuuteen)

Käytä vain Blaupunktin hyväksymiä lisävarusteita.

Tarkempia tietoja saat Blaupunkt-kauppiaaltasi tai internetistä sivustolta

www.blaupunkt.com.

Laitteen käyttöönotto

Varovasti!

Kuljetuksen varmistusruuvit

Ennen radion käyttöönottoa on tarkistettava, että laitteen kuljetuksen varmistusruuvit on poistettu (katso luku "Asennusohje").

Radioaaltojen vastaanottoa koskeva tärkeä ohje

Autoradiota voidaan käyttää eri alueilla, joilla käytetään erilaisia taajuusalueita ja radiosignaalin lähetystekniikoita. Vastaanottoalue on mahdollista vaihtaa seuraaville alueille: "EUROPE" (Eurooppa), "ASIA" (Aasia), "NORTH AMERICA" (Pohjois-Amerikka), "SOUTH AMERICA" (Etelä-Amerikka) ja "THAILAND" (Thaimaa).

Ensin on mahdollisesti välttämätöntä asettaa kyseinen vastaanottoalue radiovastaanotolle käyttäjävälirikosta (katso luku "Käyttäjäasetukset", kohta "Asetusten tekeminen TUNER-valikossa" valikkokohta "TUNER AREA" (vastaanottoalue)).

Päällekytkentä/pois päältä kytöntä

Päällekytkentä/pois päältä kytöntä kytkimellä

Äänvoimakkuus

Äänvoimakkuuden asettaminen

Äänvoimakkuutta voidaan säätää asteittain välillä 0 (pois päältä) - 40 (suurin äänvoimakkuus).

- ☛ Säädä äänvoimakkuus kääntämällä kiertosäädintä..

Radion mykistäminen (Mute)

- ☛ Paina lyhyesti kytkintä mykistääksesi radion tai palauta edellinen äänvoimakkuus. Kun autoradio on mykistetty, näyttöön ilmestyy mykistytksen ajaksi "MUTE".

Huomautukset:

Jos puhelin on yhdistetty radioon, MUTE-painikkeen painaminen puhelinkeskustelun aikana aiheuttaa sen, että näyttöön ilmestyy ilmoitus MUTE, mutta mykistystoiminto ei ole käytettävissä.

Näytön kirkkaus

Näytön kirkkautta voidaan muuttaa manuaalisesti päivä- ja yötilan välillä.

Huomio:

- ☛ Paina painiketta **DIS** noin 2 sekuntia näytön kirkkauden muuttamiseksi.

Tieliikennetiedotukset

Vastaanottoalueella "EUROPE" (Eurooppa) FM-asema voi tunnistaa liikennetiedotukset RDS-signaalin avulla. Kun liikennetiedotustoiminto on aktivoitu, liikennetiedotus kytkeytyy automaattisesti kuuluville myös silloin, kun autoradio ei ole radiotilassa.

Liikennetiedotustoiminnon ollessa aktivoituna näyttöön tulee liikenneruuhkatunnus (). Ilmoitus "TRAFFIC" on näytössä tieliikennetiedotusten aikana.

Prioriteetti aktivoidaan ja deaktivoidaan käyttäjävalikossa (paina lyhyesti MENU-painiketta, mene valintaan "FM TUNER" (FM-viritys) ja valitse positio "TRAF ON" (tieliikennetiedotukset kytketty päälle)).

Huomautukset:

Äänvoimakkuus kasvaa liikennetiedotuksen vastaanoton ajaksi. Voit määrittää liikennetiedotukselle minimiäänvoimakkuuden (katso luku "Käyttjäasetukset", kohta "Asetusten tekeminen" "VOLUME"-valikossa (äänvoimakkuus)), valikkokohta "TRAFFIC VOL" (liikennetiedotuksen äänvoimakkuus)).

Digitaaliradiotila (DAD) (vain DAB-mallissa)

DAB-toiminto mahdollistaa radion kuuntelun digitaalilaadulla.

Perinteisistä radiolähetyksistä poiketen jotkut radio-ohjelmat (asemat) lähetetään aina samalla taajuudella DAB-tekniikan tapauksessa. Nämä asemat on yhdistetty ns. kanavanipuiksi. Eräissä tapauksissa sama asema voidaan vastaanottaa eri kanavanipuissa.

Huomio:

DAB-signaalin vastaanottaminen edellyttää erikoisantennin käyttöä. Se voi olla erillinen katolle tai ikkunaan sijoitettu DAB-antenni tai DAB/AM/FM antenniyhdistelmä.

DAB-tilan tai DAB-muistilohkon valinta

- ☛ Paina painiketta **SRC** muutaman kerran, kunnes näytössä näkyy haettu **DAB1 → DAB2 → DAB3** DAB muistilaite:

Jos DAB-tila on kytketty päälle, näyttöön ilmestyy symboli .

Huomautukset:

- Jokaisessa DAB-muistilohkossa voidaan säilyttää 5 asemaa.
- DAB-muistilohkot voidaan kytkeä päälle ja pois päältä käyttäjävalikossa ("Käyttjäasetuksissa" kohta "Asetusten tekeminen valikossa "DABTURNER" (DAB-viritin), valikkokohta "BAND" (Kaista)).

Kanavanippujen/aseman virittäminen

DAB-toiminnon ansiosta jotkut samalla taajuudella lähettävät asemat on aina yhdistetty ns. kanavanipuiksi.

Digitaaliradiotila (DAB) | Radiotila

Uusia kanavanipuja on mahdollista löytää hakutoiminnolla.

Haku ylöspäin:

☛ Paina lyhyesti painiketta ►► vaihtaaksesi seuraavaan

ASEMAT nykyisessä KANAVANIPUSSA. Kun olet tullut nykyisen KANAVANIPUN viimeiseen ASEMAAN paina lyhyesti ►►, aloita KANAVIEN SKANNAUS ylöspäin ja hae seuraava saatavilla oleva KANAVANIPPU. Päälle kytkeytyy uuden KANAVANIPUN ensimmäinen ASEMA.

☛ Paina painiketta ►► noin. 2 sekuntia, käynnistäaksesi KANAVIEN SELAUKSEN ylöspäin ja hakeaksesi seuraavaa saatavilla olevaa KANAVANIPPUA. Päälle kytkeytyy uuden KANAVANIPUN ensimmäinen ASEMA.

Huomautukset:

- Jos on saavutettu viimeinen (korkein) kanava, viritys siirtyy ensimmäiseen (alimpaan) kanavaan ja jatkuu automaattisesti.

Haku alaspäin:

☛ Paina lyhyesti painiketta ◄◄, siirtyäksesi edelliseen ASEMAAN nykyisessä

KANAVANIPUSSA.

Kun olet tullut ensimmäiseen ASEMAAN paina lyhyesti ◄◄, aloittaaksesi KANAVIEN SKANNAUKSEN alaspäin ja hakeaksesi seuraavan saatavilla olevan KANAVANIPUN. Päälle kytkeytyy kyseisen KANAVANIPUN viimeinen ASEMA. ☛ Paina painiketta ◄◄ noin. 2 sekuntia, käynnistäaksesi

KANAVIEN SKANNAUKSEN alaspäin ja hakeaksesi seuraavaa saatavilla olevaa KANAVANIPPUA. Päälle kytkeytyy uuden KANAVANIPUN

viimeinen ASEMA.

Huomautukset:

- Jos on saavutettu ensimmäinen (alin) kanava, viritys siirtyy viimeiseen (ylimpään) kanavaan ja jatkuu automaattisesti.

Aseman tallentaminen tai tallennetun aseman hakeminen

☛ Valitse haluamasi DAB-muistilohko.

☛ Valitse tarvittaessa haluamasi radioasema.

☛ Paina asemapainiketta 1-5 noin 2 sekuntia tallentaaksesi nykyisen aseman tälle painikkeelle.
– tai –

☛ Paina lyhyesti asemapainiketta 1-5 avataksesi tallennetun aseman..

Näytön vaihto

☛ Paina painiketta **DIS** (Näyttö), vaihtaaksesi näyttöjen välillä:

Näyttö	Merkitys
ABCDEF	Radioaseman nimi
ABCDEF	Kanavanipun nimi
DABI 5C	DAB-muistilohko / taajuus
tai P1 5C	tai Sijainti muistissa / taajuus
DAB1 18:30	DAB-muistilohko / aika
tai P1 18:30	tai Sijainti muistissa / aika

Analoginen radiotila (FM/AM) RDS

Monet FM-asemat lähettävät RDS-signaalin (Radio Data System) ohjelman lisänä vastaanottoalueella "EUROPE" (Eurooppa), joka mahdollistaa alla olevat lisätoiminnot:

- Näyttöön ilmestyy aseman nimi.
- Autoradio tunnistaa liikennetiedotukset ja uutislähetykset ja pystyy kytkemään ne automaattisesti kuuluville muissakin toimintamuodossa (esim. CD-tilassa).
- Taajuuden muuttaminen: Kun RDS-toiminto on aktiivituna, radio etsii viritetyille asemalle automaattisesti parhaiten kuuluvan taajuuden.
- **Alueelliset ohjelmat:** Jotkut asemat jakavat tiettyinä aikoina ohjelmansa alueohjelmiksi tarjoten erilaisia lähetyskiä. **REGIONAL**-toiminnon (Alueelliset ohjelmat) päällekytkemisen jälkeen radio vaihtaa vain sellaisille vaihtoehdoille taajuuksille, joilla lähetetään samaa alueohjelmaa.

RDS- ja REGIONAL-toiminnot voidaan kytkeä päälle ja pois päältä käyttäjävalikossa (katso luku "Käyttäjäasetukset", kohta "Asetusten tekeminen "TUNER"-valikossa" (Virittäminen), valikko kohta "REGIONAL" (Alueelliset ohjelmat)).

Huomio:

Kun RDS-toiminto on aktiivinen, samanaikaisesti aktivoituu AF-toiminto.

Jos valitset muun alueen kuin "EUROPE" (Eurooppa), RDS kytketään automaattisesti pois päältä.

Alue	Muistilohkot
EUROPE (Eurooppa)	M1, FM2, FMT., AM2, AMT
ASIA (Asia)	
USA	
THAILAND (Thaimaa)	

Aseman haun käynnistäminen

- ☛ Paina pitkään painiketta **SRC** käynnistääksesi **Travelstore**-toiminnon.

Näyttöön tulee ilmoitus "FM TSTORE".

Huomautukset:

- ◆ Koskee aluetta "EUROPE" (Eurooppa): FM-altojen kaistalla haetaan vain asemia, jotka lähettävät tieliikennetietoja, kytketty näälle prioriteetti tieliikennetiedotuksille (☛) on kytketty päälle.
- ◆ Hakuherkkyyttä voidaan muuttaa asetuksissa (korkea – matala).

Asemien manuaalinen viritys

- ☛ Paina pitkään painiketta ☛/☛ siirtyäksesi manuaaliseen hakuun.
- Näyttöön tulee ilmoitus "MANUAL" (Manuaalinen).
- ☛ Paina lyhyesti painiketta ☛/☛ vaihtaaksesi taajuutta asteittain alas-/ylöspäin.

Aseman tallentaminen tai tallennetun aseman hakeminen

- ☛ Valitse haluamasi muistilohko.
- ☛ Aseta tarvittaessa haluamasi radioasema..
- ☛ Paina ja pidä painettuna asemapainiketta **1-5** > noin 2 sekuntia tallentaaksesi nykyisen aseman tälle painikkeelle.
- tai –
- ☛ Paina lyhyesti asemapainiketta **1-5** >, avataksesi tallennetun aseman.

Asemien skannaus

Selailuhakutoiminto mahdollistaa kaikkien vastaanotettavien tai tallennettujen asemien haun nykyisellä aaltoalueella.

Kaikkien kyseisen aaltoalueen vastaanotettavien asemien skannaus ☛ Paina painiketta **MENU** noin 2 sekuntia, aloittaaksesi skannauksen. Skannauksen aikana näyttöön ilmestyy ilmoitus "SCAN" ja nykyinen taajuus sekä myös muistilohko tai aseman nimi. ☛ Paina lyhyesti painiketta **1-5** kuunnellaksesi valitsemaasi asemaa.

Asemien automaattinen tallentamisen (Travelstore-toiminto)

Travelstore-toiminto mahdollistaa viiden FM-aseman, joilla on voimakkein signaali kyseisellä alueella, automaattisen haun ja tallentamisen FMT muistilohkoon. Kyseiseen muistilohkoon aikaisemmin tallennetut asemat poistetaan.

- ☛ Valitse muistilohko valitulle aaltoalueelle, esim.. FMI tai AM.
- ☛ Paina painiketta **SRC** noin 2 sekuntia. Viritin aloittaa automaattisesti radioasemien haun; näyttöön ilmestyy teksti "FM TSTORE" tai "AM TSTORE". Tallennuksen päättymisen jälkeen avautuu FMT- tai AMT-tason muistipaikalle 1 tallennettu asema..

CD-tila (vain malli, joka tukee CD-levyjä)/MP3/WMA

Perustiedot

CD-tila (vain malli, joka tukee CD-levyjä)/MP3/WMA

Tämä autoradio mahdollistaa CD-audiolevyen (CDDA) ja CD-R/RW-levyen toiston, joilla on audio-, Mp3- tai WMA-tiedostoja, sekä USB-tietovälineille tallennettuja MP3- tai WMA-tiedostoja.

Huomautukset:

- Käytä ainoastaan levyjä, joissa on "Compact Disk" logo, varmistaaksesi oikean toiminnan.
- Blaupunkt ei voi taata kaikkien kopioinnilla suojattujen CD-levyjen ja markkinoilla saatavilla olevien puhtaiden CD-levyjen ja USB-tietovälineiden ongelmatonta toistoa.

MP3/WMA-tiedostojen tallennuksessa -tietovälineisiin on kiinnitettävä huomiota seuraaviin kysymyksiin:

- Kappaleiden ja kansioiden nimet.
- CD-formaatit: CD-R/RW-levyt, Ø: 12 cm
- CD-tietoformaatit: ISO 9669 taso 1 ja 2, Joliet
- Tallennusnopeus Cd-levyille maks. 16x (suositeltava)
- USB-tiedostoformaatti-/järjestelmä: FAT16/32. massamuistilaite.
- Audiotiedostojen tiedostopäätte:
 - .MP3/.WMA/.FLAC/.AAC/

Vaihto CD-/MP3-/WMA-tilaan

Paina painiketta **SRC** muutaman kerran kunnes näyttöön ilmestyy haluttu äänilähde:

- "CD": sisään laitettu CD-levy.
- "USB": USB-tietoväline
- "AUX": kytketty ulkoinen äänilähde.

CD-/MP3-/WMA-tila | CD-levyn laitteeseen laittaminen/poistaminen | USB-tietovälineen kytkeminen/

irrottaminen

Huomautukset:

- Äänilähde voidaan valita vain silloin, kun vastaava CD-levy on laitettu sisään tai vastaava laite on kytketty.
- Jos autoradio vaatii ennen toistoa tietojen lukemisen liitetystä laitteesta tai tietovälineestä, näyttöön ilmestyy ilmoitus "READING" (lukeminen). Lukemisen kesto riippuu laitteen tai tietovälineen tietomäärästä ja mallista. Jos laite tai tietoväline on epäkunnossa tai siirrettyjä tietoja ei voida toistaa, näyttöön tulee vastaava ilmoitus (esim. "CD ERROR" (CD-virhe)).

CD-levyn laitteeseen laittaminen/poistaminen

CD-levyn laittaminen laitteeseen

CD- aseman vaurioitumisvaara!

Ei saa käyttää standardimuodosta poikkeavia CD-levyjä eikä halkaisijaltaan 8 cm kokoisia levyjä (MiniCD-levyt). Valmistaja ei ole vastuussa CD-aseman vahingoista, jotka johtuvat soveltumattomien CD-levyjen käytöstä.



Huomio:

- Cd-levyjen automaattisen poiston aikana ei saa millään tavalla auttaa tai vaikeuttaa tätä prosessia..
- Jos laitteessa olevaa CD-levyä ei voida toistaa, näyttöön ilmestyy hetkeksi ilmoitus "CD ERROR" (CD-virhe) ja CD-levy tulee automaattisesti ulos noin 2 sekunnin kuluttua.

CD-levyn poistaminen

- Paina painiketta  sisällä olevan CD-levyn poistamiseksi.

Huomautukset:

- Jos et otta laitteen ulos työntämää CD-levyä pois, laite vetää sen automaattisesti takaisin sisään n. 10 sekunnin kuluttua.
- CD-levy voidaan poistaa myös silloin, kun radio on sammutettuna tai jokin toinen äänilähde on toiminnassa.

USB-tietovälineen kytkeminen/irrottaminen

USB-tietovälineet voidaan liittää USB-liitäntään, joka sijaitsee laitteen etusivulla.

USB-tietovälineen liittäminen



- Autoradio on kytkettävä pois päältä, jotta tietoväline voidaan rekisteröidä oikein.
- Liitä USB-tietoväline.

- Kytke autoradio päälle..

Jos USB-tietoväline on aikaisemmin valittu äänilähteeksi, radio lukee ensin tiedot.

Valitse polku/kansio

Mahdollistaa uuden polun tai valitun kansion haun.

- Paina ja pidä painettuna painiketta  noin 2 sekuntia valitaksesi edellisen/seuraavan kansion.
- Paina lyhyesti painiketta , valitaksesi edellisen/seuraavan polun.



Toiston pysäyttäminen

- Paina painiketta  ("PAUSE"), pysäyttääksesi tai jatkaaksesi toistoa.

Kappaleiden toisto satunnaisjärjestyksessä

- Paina näppäintä **4 MIX**, kun haluat vaihtaa toistotilojen välillä.
- Jos päälle on kytketty kappaleiden sekoitus (MIX), näyttöön ilmestyy kuvake (kaikkien kappaleiden sekoitus) tai **MIX**  (kappaleiden sekoitus nykyisessä kansiossa).

Yksittäisten kappaleiden uudelleentoisto tai kansioiden uudelleentoisto

- Paina näppäintä **3 RPT**, kun haluat vaihtaa toistotilojen välillä:
- Jos uudelleentoistotoiminto (REPEAT) on kytketty päälle, näyttöön ilmestyy symboli  (kappaleiden uudelleentoisto) tai  (kansion uudelleentoisto). **MIX**

Näytön konfigurointi

- Paina painiketta **DIS** kerran tai useampia kertoja vaihtaaksesi seuraavien näyttöjen välillä:

- Nykyinen kokonaistoisto aika.
- Kappaleen nimi, esittäjä ja levyn nimi näytetään vain, jos ne on tallennettu ID3-tagimuodossa.
- Tiedosto- tai kansionimi näytetään vain MP3-/WMA-tilassa.

Bluetooth®

Radio voi yhdistää radion Bluetoothiin välityksellä muihin Bluetooth-toimintoa tukeviin laitteisiin, esim. matkapuhelimiin tai MP3-soittimiin. Se mahdollistaa sisäänrakennetulla mikrofonilla varustetun radion käytön koväänislaitteena siihen yhdistetyille matkapuhelimille ja muiden Bluetooth-laitteiden äänilähdön ohjaamiseen sekä niiden toistamiseen autoradiokaiuttimien kautta (Bluetooth-suoratoisto). Bluetooth-teknikka mahdollistaa lyhyen kantaman yhteyksien muodostamisen. Sen vuoksi Bluetooth-laitteiden pitää sijaita radion lähellä (auton sisällä), jotta yhteys laitteeseen voidaan muodostaa ja ylläpitää. Ensin pitää muodostaa pariiliitos radion ja Bluetooth-laitteen välille yhteyden muodostamiseksi Bluetoothin välityksellä. Pariiliitoksen muodostamisen jälkeen laitteiden välille Bluetooth-yhteys muodostuu automaattisesti. Tämä yhteys pysyy aktiivisena niin kauan, kuin Bluetooth-laite on kantama-alueella.

Bluetooth®-valikko

Bluetooth-valikko sisältää kaikki tarvittavat toiminnot pariiliitoksen ja yhteyden muodostamiseen Bluetooth®-laitteiden kanssa ja niiden hallinnointiin.

Bluetooth®-valikon avaaminen

- ☛ Paina lyhyesti painiketta **MENU** avataksesi käyttäjävalikko.
- ☛ Kierrä kiertonuppia valitaksesi "BLUETOOTH"-valikko.
- ☛ Paina kiertonuppia, avataksesi Bluetooth®-valikko.
- ☛ Kierrä kiertonuppia valitaksesi haluamasi valikkokohta.
 - "DLP BOOK"-valinta mahdollistaa puhelimen yhteystietojen lataamisen.
 - "DEL PBOOK"-valinta mahdollistaa puhelimen yhteystietojen poistamisen.

Matkapuhelimen pariiliittäminen ja yhdistäminen

Jos autoradio on tällä hetkellä yhdistettynä matkapuhelimen, yhteys katkeaa automaattisesti, jos muun matkapuhelimen ja radion välille muodostetaan pariiliitos ja matkapuhelin yhdistetään radioon.



- ☛ Etsi autoradio matkapuhelimessasi ja muodosta yhteys..
- Pariiliitoksen ja yhteyden muodostamishetkellä radion ja matkapuhelimen välillä näyttöön voi ilmestyä ilmoitus "PAIRED" (pariiliitetty) ja sen jälkeen "CONNECTED" (yhdistetty).

- ☛ Lisäksi ilmestyy vilkkuva Bluetooth®-kuvake. 

Puhelimen toiminnot Tulevien puhelujen vastaanotto/hylkääminen

Puhelun saapuessa näyttössä näkyy vuorotellen "INCOMING CALL" (saapuva puhelu) ja soittajan

puhelinnumero. Nykyinen äänilähde mikyistyy ja soittoaani kuuluu autoradion kaiuttimista.

- ☛ Paina painiketta  = puhelun vastaanotto. Näytössä näkyy ilmoitus "CALL" (puhelu) ja puhelun käyetty aika.
 - ☛ Paina painiketta  hylätäksesi tai lopettaaksesi puhelun.
- Näyttöön ilmestyy ilmoitus "CALL END" (puhelu päättynyt).

Huomautukset:

- Puhelun aikana äänenvoimakkuutta voidaan muuttaa äänenvoimakkuuden säätimellä.

Puhelimen yhteystiedoissa olevaan numeroon soittaminen

Tämä toiminto on käytettävissä vain silloin, kun matkapuhelimen yhteystiedot on ladattu autoradioon.

- ☛ Valitse Bluetooth®-valikosta valikkokohta "PHONEBOOK" (yhteystiedot).
- ☛ Kierrä kiertonuppia valitaksesi haluamasi puhelinnumero ja paina sitä valitaksesi numeron.
- ☛ Näyttöön ilmestyy yhteystietojen ensimmäinen kirjaus.

Minkä tahansa puhelinnumeron pikavalinta, viimeksi valitun numeron valinta tai muistiin tallennetun numeron valinta

Pikavalintatoiminnon avulla voidaan soittaa ilman koko puhelinnumeron valitsemistarvetta. Viimeksi valittuun numeroon soittamiseksi

- ☛ Paina painiketta  saadaksesi näyttöön viimeksi valittu numero..

Bluetooth®-suoratoistotila

Suoratoistotoiminnolla varustetun Bluetooth®-laitteen pariiliitoksen muodostaminen ja yhdistäminen

- ☛ Paina painiketta **SRC** muutaman kerran siihen asti, kunnes näyttöön ilmestyy ilmoitus "BT STREAM" (Bluetooth-suoratoisto).
- ☛ Paina painiketta  aloittaaksesi "BT STREAM" toisto (Bluetooth-suoratoisto).

Voit kuunnella Bluetooth®-audiolaitteen musiikkia autoradion kaiuttimien kautta, jos audiolaitte tukee Bluetooth®-profiilia A2DP (Advanced Audio Distribution Profile).

Huomautukset:

- Bluetooth®-suoratoistotila voidaan valita vain silloin, kun yhteys on muodostettu laitteeseen, joka tukee suoratoistoa.
- Jos puhelimeen soitetaan musiikin kuuntelun aikana, kappaleen toisto keskeytyy ja musiikin soitto jatkuu vasta puhelun päättymisen jälkeen.

Ulkoiset äänilähteet

AUX-IN liitäntä



Vaara!

Lisääntynyt loukkaantumisriski liitännän johdosta.

Onnettomuuden yhteydessä etupaneelin AUX-IN-liitännässä oleva pistoke voi aiheuttaa loukkaantumisen. Suorien pistokkeiden tai adapterien käyttö lisää loukkaantumisvaaraa. Tästä syystä suosittelemme käyttämään jakki-kulmapistokkeita.

Jos etupaneelin AUX-IN liitäntään on liitetty ulkoinen äänilähde, esim. Mp3-soitin, se voidaan valita näppäimellä **SRC**. Näyttöön ilmestyy ilmoitus "AUX".

Asetusten tekeminen "TUNER"-valikossa (viritys)

TRAFFIC INFO (liikennetiedotukset) (vain REGIONAL EUROPE (Eurooppa))

vain FM-radiokäytössä: Liikennetiedotusten prioriteetin päälle tai pois päältä kytkentä. Asetukset: Päälle tai pois päältä kytkentä.

Kun tieliikennetiedotusten prioriteetti on kytketty päälle, näytössä on näkyvissä kuvake .

BAND SELECTION (kaistan valinta)

Aktivoi tai deaktivoi muistilohkot. Deaktivoitavissa olevat muistitasot:

Alue	Muistilohkot
EUROPE (Eurooppa)	FM2, FMT, AM, LW
ASIA (Aasia)	
USA	
THAILAND (Thaimaa)	FM2, FMT, AM, AMT

Asetus kaikissa tapauksissa: ON (päälle), OFF (pois päältä).

Käyttötila:

Muistilohkojen deaktivointi ei aiheuta niihin tallennettujen radioasemien menetystä.

REGIONAL (alueelliset ohjelmat)

(vain alueella EUROPE (Eurooppa))

Vain FM-radiotilassa: REGIONAL-toiminnon (alueelliset ohjelmat). Päälle tai pois päältä kytkentä. Asetukset: Päälle tai pois päältä kytkentä.

SENSITIVITY (herkkyys)

Asemanhakuherkkyyden asetus. Asetukset: LO

(matala), HI (korkea).

RDS

Toiminnon **RDS** päälle tai pois päältä kytkentä.

Asetukset: Päälle tai pois päältä kytkentä.

AREA (vastaanottoalue)

Radioaaltojen vastaanottoalueen valinta.

Asetukset: EUROPE (Eurooppa), ASIA (Aasia), USA, THAILAND (Thaimaa).

DAB-virittimen asetukset (vain DAB-mallit)

"DAB Virittin" valikossa voit muuttaa seuraavia DAB-asetuksia:

BAND SELECTION (kaistan valinta)

Aktivoi tai deaktivoi muistilohkot.

Deaktivoitavissa olevat muistitasot:

DAB 2: Päälle tai pois päältä kytkentä.

DAB 3: Päälle tai pois päältä kytkentä.

"AUDIO"-valikon valinta ja siitä poistuminen

Paina lyhyesti painiketta **MENU** avataksesi käyttäjävalikko.

Kierrä kiertonuppia valitaksesi "AUDIO"-valikko (äänet).

Ääniasetukset

"AUDIO"-valikossa (äänet) voit muuttaa seuraavia ääniasetuksia:

- Basso- ja diskanttitason asetukset (-7- +7)
- Äänenvoimakkuuden jaon säätö vasemmalle/oikealle kanavalle (Balance) tai etu/takakaiuttimiin (Fader) (**F7 -R7**)
- Bassokorostuksen säätö alhaisella äänenvoimakkuudella (XBASS) (**PÄÄLLE-POIS PÄÄLTÄ.**)
- 4-Kaistaisen korjaimen asetukset (**POP/ROCK /CLASSIC/TASAINEN/POIS PÄÄLTÄ**)

Asetusten tekeminen "VOLUME"-valikossa (äänenvoimakkuus) ON VOLUME (äänenvoimakkuus päälle kytkemisen jälkeen)

Äänenvoimakkuuden asetukset asetusten päälle kytkennän jälkeen: ON VOLUME (äänenvoimakkuus päälle kytkemisen jälkeen 1-40) tai LAST VOLUME (viimeinen äänenvoimakkuus; viimeksi asetettu äänenvoimakkuus ennen radion pois päältä kytkemistä).

TRAFFIC VOL (liikennetiedotuksen äänenvoimakkuus) (vain alueella EUROPE (Eurooppa))

Liikennetiedotusten minimiäänenvoimakkuuden asettaminen. Asetukset: 1-40.

BEEP (painikkeiden äänimerkki)

Vahvistuksen äänimerkin päälle tai pois päältä kytkentä. Asetukset: Päälle tai pois päältä kytkentä.

Asetusten tekeminen "CLOCK"-valikossa (kello)

HOURLY MODE (KELLONAJAN MUOTO)

12- tai 24-tunnin näyttömuodon valinta. Asetukset: 12, 24.

SET (Asetukset)

Kellonajan asetus.

Huomio:

Jos asetetaan 12-tunnin aikamuodon näyttö (HOURLY MODE 12), kellonajan eteen näyttöön ilmestyy symboli "AM" (aamupäivä) tai "PM" (iltapäivä).

RDS CLOCK (Automaattinen aika-asetus) (vain alueella EUROPE (Eurooppa))

Automaattisen aika-asetuksen päälle/pois päältä kytkentä RDS-tietoja käyttäen. Asetukset: Päälle tai pois päältä kytkentä.

Asetusten tekeminen "VARIOUS"-valikossa (muut asetukset)

VERSION (versio)

Radion nykyisen ohjelmistoversion näyttö.

NORMSET (tehdasasetukset)

Autoradion palautus tehdasasetuksiin.

Hyödyllisiä tietoja

Takuu

Takuuehdot on saatavilla sivustolla www.blaupunkt.com.

Huolto

Jos on välttämätöntä käyttää korjauspalvelua, tiedot maassasi näitä palveluja suorittavista huoltoliikkeistä on löydettävissä verkkosivulla www.blaupunkt.com.

Tekniset tiedot

Syöttövirran jännite

Virrankulutus

Käytön aikana: < 10 A
<3,5 mA

Viritin

Taajuudet Euroopassa, Aasiassa ja Thaimaassa:

FM: 87,5-108 MHz
AM (keskipitkät aallot): 531-1602 kHz

Viritin

Taajuudet Euroopassa, Aasiassa ja Thaimaassa:

FM: 87,5-108 MHz
AM (keskipitkät aallot): 531-1602 kHz

Taajuusalueet

Yhdysvalloissa:

FM: 87,7-107,9 MHz
AM (keskipitkät aallot): 530-1710 kHz

CD

Taajuusalue: 20-20 000 Hz

Esivahvistimen

lähtö

2 kanavaa: 1,5 V

Lähtöherkkyys

Etupaneelin AUX-IN-liitäntä: 300 mV/10 Ω

Mitat ja paino (CD-asetella varustettu malli)

Leveys x korkeus x syvyys.: 178x50x160 mm
Paino: n. 1,55 kg

Mitat ja paino (malli ilman CD-asetmaa)

Leveys x korkeus x syvyys.: 178x50x110 mm
Paino: n. 0,6 kg

Mitat ja paino (2-DIN malli)

Leveys x korkeus x syvyys.: 178x100x110 mm
Paino: n. 0,7kg

Asennusohjeet



Turvallisuusohjeet

Noudata asennus- ja liitännätöiden yhteydessä alla esitettyjä turvallisuusohjeita.

- Irrota akun miinusnapakytkentä! Noudata ajoneuvon valmistajan antamia turvaohjeita.
- Reikien poraamisen aikana on varottava vaurioittamasta mitään ajoneuvon osaa.
- Plus- ja miinuskaapelin poikkipinta-ala ei saa olla pienempi kuin 1,5 mm².
- **Älä kytke ajoneuvon pistokkeita radioon!** Saat autoosi sopivan soitinjohtoon valtuutetulta **BLAUPUNKT** tuotteiden-kauppiaalta.
- Ajoneuvosi voi merkistä ja mallista riippuen poiketa tässä käyttöohjeessa esitetystä kuvauksesta. Blaupunkt ei vastaa mistään asennus- tai kytkentävirheiden aiheuttamista vaurioista.

Jos tässä annetut tiedot eivät vastaa asennukseksi erityisvaatimuksia, ota yhteyttä valtuutettuun Blaupunkt-jälleenmyyjään, ajoneuvovalmistajaan tai asiakaspalveluumme. Kun asennat vahvistimen, on ennen pistokkeiden liittämistä liittämiin ensin liitettävä laite maadoituksen linjalähtöliittimiin.

Älä kytke ulkoisten laitteiden maadoitusta autoradion (kotelon) maadoitukseen.

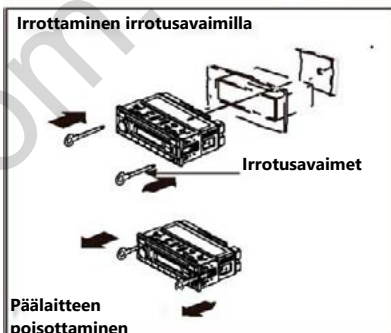
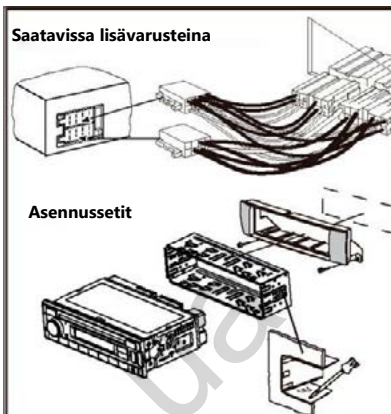

ISO-liitäntä	A		B	
		1	NC	1
	2	NC	2	RR- kaiuttimen lähtö
	3	NC	3	RF+ kaiuttimen lähtö
	4	Kiinteä + 12 V	4	RF- kaiuttimen lähtö
	5	Auton antenni*	5	LF+ kaiuttimen lähtö
	6	NC	6	LF- kaiuttimen lähtö
	7	Kl. 1 5/käynnistys	7	LR+ kaiuttimen lähtö
	8	Maadoitus	8	LR- kaiuttimen lähtö
	* — Pulssivirtalähde +12 V / maks. 150 mA			



- | | |
|--|--|
| <p>1 Bouton SRC
Sélection de la banque de mémoire ou de la source audio
<u>Appui long</u> : Mémorisation automatique</p> <p>2 Bouton rotatif
Bouton Marche/Arrêt
<u>Appui court</u> : Activation du système audio de voiture
<u>En fonctionnement</u> : Mise en sourdine du son du système audio de voiture (Sourdine)
<u>Appui long</u> : Désactivation du système audio de voiture
Bouton rotatif Commande de volume
<u>Dans le menu</u> : Changer le niveau de menu, sélectionner un élément de menu, modifier un paramètre</p> <p>3 Microphone</p> <p>4 Plateau pour CD (pour le modèle CD)</p> <p>5 Écran d'affichage</p> <p>6 ⏮/⏭ Bouton
<u>Mode radio</u> : Réglage de la fréquence,
<u>Mode CD/MP3/WMA</u> :
Sélection des pistes, sélection des dossiers</p> <p>7 ⏏ bouton (Éjecter) (Pour le modèle CD)
Éjecter un CD</p> | <p>Bouton EQ (pour le modèle MP3)
Changer la fonction EQ</p> <p>8 Port USB</p> <p>9 Prise AUX-IN</p> <p>10 bouton
<u>Appui court</u> : Réponse à un appel, numérotation rapide
<u>Appui long</u> : Ouvrir l'annuaire du téléphone portable ou activer la numérotation vocale</p> <p>11 ⏏ bouton
Fin/rejet d'un appel téléphonique</p> <p>12 Touches 1-5</p> <p>13 Bouton DIS
<u>Appui court</u> : Commutation de l'écran d'affichage
<u>Appui long</u> : Changer la luminosité de l'écran d'affichage</p> <p>14 Bouton MENU
<u>Appui court</u> : Ouvrir / fermer le menu réglages
<u>Appui long</u> : Démarrer la fonction de balayage</p> |
|--|--|



- 1 Microphone
- 2 Bouton **SRC**
Sélection de la banque de mémoire ou de la source audio
Appui long : Mémorisation automatique
- 3 Bouton **DIS**
Commutation de l'écran d'affichage
- 4 Bouton rotatif
Bouton Marche/Arrêt
Appui court : Activation du système audio de voiture
En fonctionnement : Mise en sourdine du son du système audio de voiture (Sourdine)
Appui long Désactivation du système audio de voiture
Bouton rotatif Commande de volume
Dans le menu : Changer le niveau de menu, sélectionner un élément de menu, modifier le paramètre
- 5 Écran d'affichage
- 6 Bouton **⏮/▶**
Mode radio : Réglage de la fréquence,
Mode CD/MP3/WMA :
Sélection des pistes, sélection des dossiers
- 7 Bouton **EQ**
Sélectionnez le type EQ favori
- 8 Prise AUX-IN
- 9 Port USB
- 10 Prise pour carte SD
- 11 Bouton **☎**
Appui court : Réponse à un appel, numérotation rapide
Appui long : Ouvrir l'annuaire du téléphone portable ou activer la numérotation vocale
- 12 bouton **☎**
Fin/rejet d'un appel téléphonique
- 13 Touches **1-5**
- 14 Bouton **PS**

- Recherche de programme
- 15 Bouton **SCAN**
Balayage automatique

130.com.ua

Contenu	
Consignes de sécurité	6
Remarques concernant le nettoyage	6
Remarques concernant l'élimination	7
Fournitures	7
Mise en service de l'appareil	7
Remarque importante pour la réception radio	7
Mise en marche/arrêt	7
Volume	8
Luminosité de l'écran d'affichage.....	8
Informations routières	8
Mode DAB (Digital Radio Mode) (modèle DAB uniquement)	8
Passage en mode DAB ou sélection d'une banque de mémoire DAB.....	8
Syntonisation des ensembles/services.....	8
Commutation de l'écran d'affichage	9
Mode radio analogique (FM/ AM)	9
RDS	9
Mémoriser des stations ou appeler des stations mémorisées	10
Balayage des stations	10
Stockage automatique des stations (Travelstore).....	10
CD (modèle CD uniquement)/MP3/WMA	10
Renseignements de base.....	10
Passage au mode CD/MP3/WMA.....	10
Insertion/éjection d'un CD.....	12
Connexion/retrait d'un support de données USB.....	12
Connexion d'un support de données USB	12
Sélection des pistes / dossiers.....	12
Interruption de la lecture	12
lecture des pistes dans un ordre aléatoire	12
Lecture répétée de pistes ou de répertoires individuels.....	12
Bluetooth®	13
Menu Bluetooth®	13
Appairage et connexion d'un téléphone cellulaire.....	13
Fonctions téléphoniques.....	13
Mode Bluetooth® streaming.....	13
Sources audio externes	14
Prise AUX-IN avant.....	14
Réglages du son	14
Informations utiles	15
Caractéristiques techniques	15
Instructions d'installation	16

Consignes de sécurité

Le système audio automobile a été fabriqué conformément à l'état de l'art et aux directives de sécurité établies. Le non-respect des consignes de sécurité contenues dans ce mode d'emploi peut néanmoins entraîner des dangers. Ces instructions contiennent des informations importantes pour installer et utiliser facilement et en toute sécurité le système audio de voiture.

- Lisez attentivement et complètement ces instructions avant d'utiliser le système audio de voiture.
- Conservez les instructions dans un endroit accessible à tous les utilisateurs.
- Transmettez toujours le système audio de voiture à des tiers avec ces instructions.

De plus, respectez les instructions des appareils utilisés avec ce système audio de voiture.

Symboles utilisés

Ces instructions utilisent les symboles suivants :



DANGER !

Avertissement du risque de blessure



ATTENTION !

Avertissement en cas de dommages sur le lecteur CD



DANGER !

Avertissement du risque de volume élevé



Le marquage CE confirme le respect des réglementations de l'UE.

☛ Identifie une étape d'une séquence

- **Identifie** une liste

Sécurité routière

Respectez les consignes suivantes concernant la sécurité routière :

- **Utilisez votre appareil de telle sorte que vous puissiez toujours contrôler votre véhicule en toute sécurité.** En cas de doute, arrêtez-vous à un endroit approprié et utilisez votre appareil lorsque le véhicule est à l'arrêt.
- **Ne retirez ou ne fixez le panneau de contrôle que lorsque le véhicule est à l'arrêt.**
- **Toujours écoutez à un volume modéré** pour

protéger votre ouïe et pour pouvoir entendre les signaux d'avertissement acoustiques (par ex. sirènes de police). Pendant les phases de coupure du son (par exemple lors du changement de la source audio), le changement de volume n'est pas audible. N'augmentez pas le volume pendant cette phase de coupure du son.

Notes générales de sécurité

Respectez les remarques suivantes pour vous protéger contre les blessures :

- **Ne pas modifier ou ouvrir l'appareil.** L'appareil contient un laser de classe 1 qui peut causer des blessures aux yeux.
- **N'augmentez pas le volume pendant les phases de coupure du son**, par exemple lors du changement de source audio. Le changement de volume n'est pas audible pendant une phase de coupure du son.

Utilisez selon les indications du mode d'emploi

Ce système de sonorisation de voiture est destiné à être installé et utilisé dans un véhicule avec une tension de 12 V et doit être installé sur un connecteur DIN. Respectez les limites de puissance indiquées dans les caractéristiques techniques. Les réparations et l'installation, si nécessaire, doivent être effectuées par un spécialiste.

Instructions d'installation

Vous pouvez installer le système audio automobile vous-même uniquement si vous avez une expérience dans l'installation de systèmes audio automobiles et que vous connaissez bien le système électrique du véhicule. Respectez à cet effet les instructions d'installation figurant à la fin de ce mode d'emploi.

Déclaration de conformité

Le centre de compétence Blaupunkt Car Multimedia-Evo Sales GmbH déclare que l'appareil est conforme aux exigences de base et aux autres réglementations pertinentes de la directive 2014/53/EU.

La déclaration de conformité est disponible sur Internet à l'adresse www.blaupunkt.com.

Remarques concernant le nettoyage

Les solvants, les produits de nettoyage et de décapage ainsi que les produits d'entretien des tableaux de bord et des plastiques peuvent contenir

Déclaration de conformité | Consignes de nettoyage | Consignes de mise au rebut | Contenu de la livraison | Mise en service de l'appareil

des ingrédients qui endommagent la surface du système audio automobile.

- Utilisez uniquement un chiffon sec ou légèrement humidifié pour nettoyer le système audio automobile.
- Si nécessaire, nettoyez régulièrement les contacts du panneau de commande à l'aide d'un chiffon doux imbibé d'alcool de nettoyage.

Remarques concernant



L'élimination

- Ne jetez pas votre ancien appareil aux ordures ménagères !

Utilisez les systèmes de recyclage et de collecte disponibles pour vous débarrasser de l'ancien appareil.

Fournitures

Les fournitures comprennent :

- 1 Système audio de voiture
- 1 Mode d'emploi et d'installation
- 1 Adaptateur de connexion d'antenne
- 2 Outils de démontage

Équipements optionnels (non compris dans la livraison)

N'utiliser que des accessoires approuvés par Blaupunkt. Vous trouverez des informations auprès de votre revendeur spécialisé Blaupunkt ou sur Internet à l'adresse suivante www.blaupunkt.com.

Mise en service de l'appareil

Attention !

Vis de fixation pour le transport

Avant la mise en service du système audio de voiture, assurez-vous que les vis de fixation pour le transport sont retirées (voir le chapitre « Instructions d'installation »).

Remarque importante pour la réception radio

Ce système audio de voiture est conçu pour fonctionner dans différentes régions avec différentes gammes de fréquences et technologies de stations. Les zones d'accueil disponibles sont « EUROPE », « ASIA », « USA », « SOUTH AMERICA » et

« THAILAND ».

Il se peut que vous deviez d'abord régler une zone de réception appropriée pour la réception radio dans le menu utilisateur (voir chapitre « Réglages utilisateur », paragraphe « Réglages dans le menu TUNER », élément du menu « TUNER AREA »).

Mise en marche/arrêt

Mise en marche/arrêt à l'aide du bouton Marche/Arrêt

- ☛ Pour la mise en marche, appuyez sur le bouton Marche/Arrêt. Le système audio de voiture s'allume.
- ☛ Pour éteindre l'appareil, appuyez sur le bouton Marche/Arrêt et maintenez-le enfoncé pendant plus de 2 secondes.

Le système audio de voiture s'éteint.

Remarque :

Si vous allumez le système audio de voiture alors que le contact du véhicule est coupé, il s'éteint automatiquement après 1 heure pour préserver la batterie du véhicule.

Mise en marche/arrêt par l'allumage du véhicule

Le système audio de voiture s'éteindra ou s'allumera en même temps que l'allumage si l'appareil est correctement connecté à l'allumage du véhicule comme indiqué dans les instructions d'installation et si vous n'avez pas éteint l'appareil en appuyant sur le bouton marche/arrêt.

Volume

Réglage du volume sonore

Vous pouvez régler le volume par paliers de 0 (arrêté) à 40 (maximum).

- ☛ Activez le bouton rotatif de commande du volume pour modifier la valeur du volume.

Désactivation du son du système audio automobile (Mute)

- ☛ Appuyez brièvement sur le bouton marche/arrêt pour couper le son du système audio de voiture ou pour réactiver le volume précédent. Pendant qu'il est en sourdine, l'afficheur indique « MUTE ».

Remarques :

Si un téléphone est connecté au système audio de voiture, pendant la communication téléphonique, appuyez sur la touche MUTE, l'écran affiche MUTE, mais en réalité le mode silencieux n'est pas disponible.

Luminosité de l'écran d'affichage

Vous pouvez régler manuellement la luminosité de l'écran d'affichage entre le mode jour et le mode nuit.

Remarque :

- ☛ Appuyez sur le bouton **DIS** pendant environ 2 secondes pour changer la luminosité de l'écran d'affichage.

Informations routières

Dans la zone de réception « EUROPE » une station FM peut identifier les rapports de trafic via un signal RDS. Si la priorité des informations routières est activée, une information routière est automatiquement activée, même si le système audio du véhicule n'est pas en mode radio.

Si la priorité est activée, l'écran affiche le symbole d'embouteillage () « TRAFIC » s'affiche lors du basculement d'une annonce routière.

La priorité est activée et désactivée dans le menu utilisateur (appuyez brièvement sur la touche MENU, entrez « FM TUNER », rubrique « TRAF ON »).

Remarques :

Le volume est augmenté pendant toute la durée de basculement de l'annonce routière. Vous pouvez régler le volume minimum des annonces routières (voir chapitre « Réglages utilisateur », paragraphe « Réglages dans le menu VOLUME », élément de menu « TRAFFIC VOL »).

Mode DAB (Digital Radio Mode) (modèle DAB uniquement)

Avec le DAB, vous pouvez profiter de la radio en qualité sonore numérique.

Contrairement à la radiodiffusion standard, plusieurs programmes (services) sont toujours diffusés sur la même fréquence pour la DAB. Ces services sont regroupés en un ensemble. Dans certains cas, le même service peut être reçu dans différents ensembles.

Remarque :

Vous aurez besoin d'une antenne DAB spéciale pour pouvoir recevoir les signaux DAB. Il peut s'agir d'une antenne de toit/fenêtre DAB séparée ou d'une antenne combinée DAB/AM/FM.

Passage en mode DAB ou sélection d'une banque de mémoire DAB

- ☛ Appuyez sur le bouton **SRC** plusieurs fois sur jusqu'à ce que la banque de mémoire DAB **DAB1 → DAB2 → DAB3** souhaitée s'affiche :

Si le mode DAB est activé, l'écran affiche le symbole .

Remarques :

- Jusqu'à 5 services peuvent être stockés dans chaque banque de mémoire.
- Les banques de mémoire DAB peuvent être activées ou désactivées via le menu utilisateur (ajustez les « Réglages utilisateur », section « Réglages dans le menu DABTUNER », élément de menu « BAND »).

Syntonisation des ensembles/services

Avec la DAB, plusieurs services diffusés sur la même fréquence sont toujours combinés en un « ensemble ».

Mode DAB (Digital Radio Mode) | Mode radio

Vous pouvez trouver de nouveaux DABs en utilisant la recherche syntonisation.

Syntoniser vers le haut :

Appuyez brièvement sur les changements pour passer au SERVICE suivant dans l'ENSEMBLE actuel.

Après le dernier SERVICE de l'ENSEMBLE actuel, appuyez brièvement sur pour lancer le CHANNEL SCAN vers le haut afin de trouver le prochain ENSEMBLE disponible. Le **premier SERVICE** du nouvel ENSEMBLE sera joué.

Appuyez sur le bouton pendant environ 2 secondes pour faire un CHANNEL SCAN vers le haut afin de trouver le prochain ENSEMBLE disponible. Le premier SERVICE du nouvel ENSEMBLE sera joué.

Remarques :

- Si le **dernier** canal (le **plus élevé**) est atteint, la syntonisation passe au premier canal (le plus bas) et continue automatiquement.

Syntoniser vers le bas :

Appuyez brièvement sur pour changer au SERVICE précédent dans l'ENSEMBLE actuel. Après le premier SERVICE de l'ENSEMBLE actuel, appuyez brièvement sur pour lancer le CHANNEL SCAN vers le bas afin de trouver le prochain ENSEMBLE disponible. Le **dernier SERVICE** de cet ENSEMBLE sera joué.

Appuyez sur le bouton pendant environ 2 secondes pour faire un CHANNEL SCAN vers le bas afin de trouver l'ENSEMBLE suivant disponible. Le **dernier SERVICE** du nouvel ENSEMBLE sera joué.

Remarques :

- Si le **premier** canal (le **plus bas**) est atteint, la syntonisation passe au premier canal (le plus bas) et continue automatiquement.

Sauvegarde d'un service ou appel d'un service sauvegardé

- Sélectionnez la banque de mémoire DAB souhaitée.
- Si nécessaire, définissez le service souhaité.
- Appuyez sur le bouton de la station **1 à 5** pendant environ 2 secondes pour mémoriser le service en cours sous le bouton.
- ou -
- Appuyez brièvement sur le bouton de station 1 à 5 pour appeler le service mémorisé.

Commutation de l'écran d'affichage

- Appuyez sur le bouton **DIS** pour basculer entre les écrans d'affichage suivants :

Écran d'affichage	Signification
ABCDEF	Nom du service
ABCDEF	Nom de l'ensemble
DABI 5C ou P1 5C	Fréquence/banque de mémoire DAB ou Emplacement de la mémoire/fréquence
DAB1 18:30 ou P1 18:30	Banque de mémoire DAB/heure ou Emplacement de la mémoire/temps

Mode radio analogique (FM/ AM) RDS

De nombreuses stations FM diffusent un signal RDS (Radio Data System) en plus de leur programme dans la zone de réception « EUROPE » qui permet les fonctions supplémentaires suivantes :

- Le nom de la station s'affiche à l'écran.
- Le système audio de voiture reconnaît les annonces routières et les bulletins d'information et peut les commuter automatiquement à travers les autres modes de fonctionnement (par exemple en mode CD).
- Fréquence alternative : Si le RDS est activé, le système audio de voiture sélectionne automatiquement la meilleure fréquence à recevoir pour la station actuellement réglée.
- **Régional** : Certaines stations de radio divisent parfois leurs programmes en programmes régionaux offrant des contenus différents. Si la fonction **REGIONAL** est activée, le système audio de voiture ne change que sur les fréquences alternatives sur lesquelles le même programme régional est diffusé.

Les fonctions RDS et REGIONAL sont activées et désactivées dans le menu utilisateur (voir chapitre « Réglages utilisateur », paragraphe « Réglages dans le menu TUNER », éléments de menu « REGIONAL »).

Remarque :

Lorsque le RDS est activé, la fonction AF est activée en même temps.

Si vous réglez une autre zone de radio autre que

« EUROPE », le RDS s'éteint automatiquement

Région	Banques de mémoire
EUROPE	
ASIA	
USA	
THAILAND	

Démarrage de la recherche de station



- Appuyez longuement sur le bouton **SRC** pour démarrer le **Travelstore**.

L'écran d'affichage indique « FM TSTORE ».

Remarques :

- Pour la zone de réception « EUROPE » : Dans la bande FM, seules les stations d'informations routières sont synntonisées si la priorité des informations routières () est activée.
- La sensibilité de la recherche syntonisation peut être ajustée en paramètre (Haut-Bas).

Syntonisation manuelle des stations

- Appuyez longuement sur le bouton  pour passer à la recherche manuelle. L'écran d'affichage indique « MANUAL ».
- Appuyez brièvement sur le bouton  pour changer la fréquence en pas de décrémentation/incrémentation.

Mémoriser des stations ou appeler des stations mémorisées

- Sélectionnez la banque de mémoire souhaitée.
- Si nécessaire, définissez la station souhaitée.
- Appuyez sur le bouton de station **1 - 5** > pendant environ 2 secondes pour mémoriser la station actuelle pour le bouton.
- ou -
- Appuyez brièvement sur le bouton de station **1 - 5** > pour appeler la station mémorisée.

Balayage des stations

Avec la fonction de balayage, vous pouvez balayer soit toutes les stations recevables, soit toutes les stations mémorisées de la bande d'ondes actuelle.

Balayage de toutes les stations recevables de la bande

Appuyez sur le bouton **MENU** pendant environ 2 secondes pour lancer le balayage. Pendant le balayage, l'écran d'affichage affiche « SCAN » et la fréquence actuelle ainsi que la banque de mémoire ou le nom de la station. Appuyez brièvement sur

le bouton **1-5** tout en écoutant la station en cours.

Stockage automatique des stations (Travelstore)

Avec Travelstore, vous pouvez automatiquement rechercher et stocker les 5 stations FM offrant la réception la plus forte de la région dans la banque de mémoire FMT. Toutes les stations précédemment mémorisées dans cette banque de mémoire sont effacées au cours du processus.

- Sélectionnez une banque de mémoire de la bande d'ondes souhaitée, par exemple FMI ou AM.
- Appuyez sur le bouton **SRC** pendant environ 2 secondes. Le tuner démarre la recherche automatique d'accord ; l'écran indique « FM TSTORE » ou « AM TSTORE ». Une fois la mémorisation terminée, la radio joue la station à l'emplacement de mémoire 1 du niveau FMT ou AMT.

CD (modèle CD uniquement)/MP3/WMA Renseignements de base

CD (modèle CD uniquement)/MP3/WMA

Ce système audio de voiture peut être utilisé pour lire des CD (CDDA) et des DVD/CD-R/RW avec des fichiers audio ou MP3 ou WMA, ainsi que des fichiers MP3 ou WMA sur supports de données USB.

Remarques :

- Pour assurer le bon fonctionnement, n'utilisez que des CD portant le logo Compact-Disc.
- Blaupunkt ne peut garantir le fonctionnement sans défauts des CD protégés contre la copie et de tous les CD vierges, des supports de données USB disponibles sur le marché.

Notez les informations suivantes lors de la préparation d'un support de données MP3/WMA :

- Attribution des noms aux pistes et aux répertoires.
- Formats CD : CD-R/RW, 0:12 cm
- Formats de données CD : ISO 9669 Niveau 1 et 2, Joliet
- Vitesse de gravure du CD : Max. 16x (recommandé)
- Format / système de fichiers USB : Dispositif de stockage de masse FAT 16/32.
- Extension des fichiers audio :
-.MP3./WMA/.FLAC/.AAC/

Passage au mode CD/MP3/WMA

Appuyez sur le bouton **SRC** plusieurs fois sur jusqu'à

ce que la source audio souhaitée s'affiche :

- « CD » : CD inséré.
- « USB » : Support de données USB.
- « AUX » : Source audio externe connectée.

130.com.ua

Remarques :

- La source audio respective ne peut être sélectionnée que si un CD correspondant est inséré ou si un appareil correspondant est connecté.
- Si le système audio de voiture doit d'abord lire les données d'un appareil ou d'un support de données connecté avant la lecture, l'écran affiche « READING ». La durée de la lecture dépend du volume de données et de la conception de l'appareil ou du support de données. Si l'appareil ou le support de données est défectueux ou si les données transférées ne peuvent pas être lues, un message correspondant apparaît sur l'écran (par exemple « CD ERROR »).

Insertion/éjection d'un CD
Insertion d'un CD

Risque d'endommagement grave du lecteur CD !



Il est interdit d'utiliser des CD (CD de forme irrégulière) et les CD d'un diamètre de 8 cm (mini DVD/CD).

Nous déclinons toute responsabilité pour tout dommage au lecteur CD qui pourrait résulter de l'utilisation de CD inappropriés.

Remarque :

- Vous ne devez pas gêner ou assister le lecteur car il attire automatiquement le CD.
- Si le CD inséré ne peut pas être lu, « CD ERROR » s'affiche brièvement et le CD est automatiquement éjecté après environ 2 secondes.

Éjection d'un CD

- Appuyez sur le bouton  pour éjecter un CD inséré.

Remarques :

- Si un CD est éjecté et n'est pas retiré, le lecteur le rentrera automatiquement après environ 10 secondes.
- Vous pouvez également éjecter les CD lorsque le système audio de voiture est éteint ou lorsqu'une autre source audio est activée.

Connexion/retrait d'un support de données USB



Vous pouvez connecter des supports de données USB au port USB situé à l'avant de l'appareil.

Connexion d'un support de données USB

- Éteignez le système audio de voiture pour que le support de données soit correctement enregistré.
 - Connectez le support de données USB.
 - Allumez le système audio de voiture.
- Si le support de données USB est initialement sélectionné comme source audio, les données sont lues en premier.

Sélection des pistes / dossiers

Vous pouvez trouver une nouvelle piste ou un nouveau dossier par sélection.

- Appuyez longuement sur le bouton  pendant environ 2 secondes pour sélectionner le dossier précédent/suivant.
- Appuyez brièvement sur le bouton  pour sélectionner la piste précédente/suivante.

Interruption de la lecture



- Appuyez sur le bouton  pour interrompre la lecture (« PAUSE ») ou pour la poursuivre.

lecture des pistes dans un ordre aléatoire

- Appuyez sur **4 MIX** le bouton pour passer d'un mode de lecture à l'autre.
- Si la fonction Mixfunction est activée, l'icône (mixer tous les pistes) ou **MIX**  (mixer les pistes du dossier en cours) s'affiche à l'écran.

Lecture répétée de pistes ou de répertoires individuels

- Appuyez sur **3 RPT** le bouton pour passer d'un mode de lecture à l'autre :

Si la fonction REPEAT est activée, l'icône  (répétition de pistes) ou  (répétition de dossiers) s'affiche à l'écran. **MIX**

Configuration de l'écran d'affichage

- Appuyez sur le bouton **DIS** une ou plusieurs fois sur pour basculer entre ces écrans :

- Durée totale de la lecture en cours.
- Le nom de la piste, le nom de l'artiste et le nom de l'album doivent être stockés sous forme de balise ID3 pour pouvoir être affichés.
- Le nom du fichier et du dossier n'est affiché qu'en mode MP3/WMA.

Bluetooth®

Vous pouvez connecter le système audio de voiture via Bluetooth à d'autres appareils compatibles Bluetooth, tels que les téléphones portables ou les lecteurs MP3. Ceci vous permet d'utiliser le système de sonorisation de voiture avec son microphone intégré comme système mains libres pour les téléphones portables connectés et de contrôler la sortie audio des autres appareils Bluetooth et de les lire via les haut-parleurs du système audio de voiture (streaming Bluetooth).

La technologie Bluetooth est sans fil et c'est une connexion de courte portée. Pour cette raison, les appareils Bluetooth doivent être situés près du système audio de la voiture (dans le véhicule) pour établir et maintenir une connexion. Pour établir une connexion Bluetooth, vous devez d'abord appairer le système audio de voiture et l'appareil Bluetooth. Lorsque vous appairez les appareils, une connexion Bluetooth sera établie automatiquement. Cette connexion reste active tant que les appareils Bluetooth sont à portée.

Menu Bluetooth®

Dans le menu Bluetooth, vous trouverez toutes les fonctions d'appairage, de connexion et de gestion des appareils Bluetooth®.

Appel du menu Bluetooth®

- Appuyez brièvement sur le bouton **MENU** pour ouvrir le menu utilisateur.
- Tournez le bouton rotatif jusqu'à ce que l'élément de menu « BLUETOOTH » soit sélectionné.
- Appuyez sur le bouton rotatif pour ouvrir le menu Bluetooth®.
- Tournez le bouton rotatif jusqu'à ce que l'élément de menu souhaité soit sélectionné.
 - « DLP BOOK » signifie « télécharger un annuaire téléphonique »
 - « DEL PBOOK » signifie « supprimer un annuaire téléphonique ».

Appairage et connexion d'un téléphone cellulaire

Si une connexion avec un téléphone cellulaire existe déjà, cette connexion est automatiquement déconnectée si vous appairez et connectez un autre téléphone cellulaire.

- Recherchez le système audio de voiture à partir de votre téléphone cellulaire et établissez la connexion.
- L'écran peut afficher « PAIRED » suivi de « CONNECTED » dès que le système audio de voiture et le téléphone portable sont appairés et connectés.
- De plus, l'icône Bluetooth® s'clignote.

Fonctions téléphoniques

Réponse / Rejet d'un appel entrant

Lors d'un appel entrant, l'écran d'affichage indique

Bluetooth

alternativement « INCOMING CALL » et le numéro de l'appelant. La source audio actuelle est mise en sourdine et une sonnerie est émise par les haut-parleurs du système audio de la voiture.

- Appuyez sur le bouton  pour répondre à l'appel.

« CALL » et la durée de l'appel en cours s'affichent.

- Appuyez sur le bouton  pour rejeter l'appel ou pour mettre fin à l'appel en cours.

L'écran d'affichage indique « CALL END ».

Remarques :

- Pendant l'appel, vous pouvez régler le volume avec la commande de volume.

Appel d'une entrée dans l'annuaire téléphonique

Cette fonction n'est disponible que si l'annuaire du téléphone portable raccordé a été transféré à l'autoradio.

- Dans le menu Bluetooth®, sélectionnez l'élément de menu « PHONEBOOK ».
- Tournez le bouton rotatif pour sélectionner le numéro de téléphone demandé et appuyez dessus pour l'appeler.
- L'écran affiche la première entrée de l'annuaire téléphonique.

Numérotation rapide pour n'importe quel numéro de téléphone ou pour le dernier numéro composé ou un numéro mémorisé

Avec la numérotation rapide, vous pouvez passer un appel sans sélectionner le numéro correspondant. Pour appeler le dernier numéro composé,

- Appuyez sur le bouton  et l'écran affichera le dernier numéro composé.

Mode Bluetooth® streaming

Appairage et connexion d'un appareil de streaming Bluetooth®

- Appuyez plusieurs fois sur le bouton **SRC**, jusqu'à « BT STREAM ».
- Appuyez sur le bouton  pour lancer la lecture de « BT STREAM ».

Vous pouvez écouter de la musique à partir d'un appareil audio Bluetooth® via les haut-parleurs de la chaîne audio de la voiture si l'appareil audio prend en charge le profil Bluetooth® A2DP (Advanced Audio Distribution Profile).

Remarques :

- Le mode Bluetooth® streaming ne peut être sélectionné que si un appareil de streaming approprié est connecté.
- Si un appel est reçu pendant la lecture de musique, la lecture est interrompue et se poursuit après l'appel.

Sources audio externes

Prise AUX-IN avant



Danger !
Risque accru de blessure avec le connecteur.

En cas d'accident, le connecteur saillant de la prise AUX-IN avant peut provoquer des blessures. L'utilisation de fiches ou d'adaptateurs conduit à une augmentation du risque de blessures.

Pour cette raison, il est recommandé d'utiliser des prises jack coudées.

Dès qu'une source audio externe, telle qu'un lecteur MP3 portable, est connectée à la prise AUX-IN avant, elle peut être sélectionnée à l'aide du bouton **SRC** « AUX » qui apparaît alors sur l'écran.

Réglages dans le menu « TUNER »

TRAFFIC INFO (informations routières) (uniquement pour la zone de réception EUROPE)

Uniquement possible en mode radio FM : Activation ou désactivation de la priorité des annonces routières. Réglages : Marche, arrêt.

Si la priorité pour les informations routières est activée, l'écran affiche l'icône

SÉLECTION DE LA BANDE

Activation ou désactivation des banques de mémoire. Les banques de mémoire qui peuvent être désactivées :

Région	Banques de mémoire
EUROPE	FM2, FMT, AM, LW
ASIA	
USA	
THAILAND	FM2, FMT, AM, AMT

Réglages dans chaque cas : Marche, arrêt.

Note :

Si la banque de mémoire est désactivée, les stations stockées dans cette banque de mémoire sont conservées.

REGIONAL

(uniquement pour la zone de réception EUROPE)

Uniquement possible en mode radio FM : Activation ou désactivation de la fonction REGIONAL. Réglages : Marche, arrêt.

SENSITIVITY

Réglage de la sensibilité de recherche de station. Réglages : LO (faible), HI (élevé).

RDS

Activation ou désactivation de la fonction **RDS**. Réglages : Marche, arrêt.

AREA (zone de réception)

Sélectionnez la zone de réception pour la réception radio. Réglages : EUROPE, ASIA, USA, THAILAND.

Réglages du tuner DAB

(modèles DAB uniquement)

Dans le menu « **DAB Tuner** », vous pouvez modifier les réglages DAB suivants :

SÉLECTION DE LA BANDE

Activation ou désactivation des banques de mémoire.

Les banques de mémoire qui peuvent être désactivées :

DAB 2 : Marche ou arrêt.

DAB 3 : Marche ou arrêt.

Appel et sortie du menu « AUDIO »

Appuyez brièvement sur le bouton

MENU pour ouvrir le menu utilisateur.

Tournez le bouton rotatif jusqu'à ce que l'élément du menu « AUDIO » soit sélectionné.

Réglages du son

Dans le menu « AUDIO », vous pouvez modifier les réglages sonores suivants :

- Réglage des basses et des aigus (**-7 - +7**)
- Réglage de la répartition du volume gauche/droite (Balance) ou avant/arrière (Fader) (**F7 -R7**)
- Réglage de l'augmentation des basses à faible volume (XBASS) (**ON-OFF**)
- Réglage de l'égaliseur à 4 bandes (**POP/ROCK /CLASSIC/FLAT/OFF**)

Réglages dans le menu « VOLUME » ON VOLUME

Réglage du volume à la mise sous tension. Réglages : ON VOLUME (volume de mise sous tension : 1 à 40) ou LAST VOLUME (volume réglé en dernier avant d'éteindre le système audio de voiture).

**TRAFFIC VOL (volume des informations routières)
(zone de réception EUROPE uniquement)**

Réglage du volume minimum pour les annonces.
Réglages : 1 à 40.

BEEP (bip du bouton)

Activation ou désactivation du **BIP** de confirmation.
Réglages : Marche, arrêt.

Réglages dans le menu « CLOCK »**HOOR MODE**

Sélection de l'heure 12 ou 24 heures. Réglages : 12, 24.

SET

Réglage de l'heure.

Remarque :

Lorsque vous réglez l'heure en mode 12 heures (HOOR MODE 12), un « AM » s'affiche pour l'heure avant midi ou un « PM » pour l'heure après midi.

**RDS CLOCK (réglage automatique de l'heure)
(uniquement pour la zone de réception EUROPE)**

Activation ou désactivation du réglage automatique de l'horloge avec les données d'horloge transmises via RDS. Réglages : Marche, arrêt.

Réglages dans le menu « VARIOUS »**VERSION**

Affichage de la version actuelle du logiciel de la radio.

NORMSET

Restauration des réglages d'usine d'origine du système audio de voiture.

Informations utiles**Garantie**

Les conditions de garantie peuvent être consultées à l'adresse www.blaupunkt.com.

Service après-vente

Si jamais vous avez besoin d'utiliser un service de réparation, vous trouverez des informations sur les partenaires de service dans votre pays sous www.blaupunkt.com.

Caractéristiques techniques**Alimentation en tension****Consommation de courant**

En < 10 A

fonctionnement :

<3,5 mA

Tuner

Bandes de fréquences en

Europe/Asie/Thaïlande :

FM : 87,5 à 108 MHz

AM (MW) : 531 à 1602 kHz

Tuner

Bandes de fréquences en

Europe/Asie/Thaïlande :

FM : 87,5 à 108 MHz

AM (MW) : 531 à 1602 kHz

**Bandes d'ondes
aux États-Unis :**

FM : 87,7 à 107,9 MHz

AM (MW) : 530 à 1710 kHz

CD

Gamme de fréquences : 20 à 20 000 Hz

Pré-amplification

2 canaux : 1,5V

**Sensibilité
d'entrée**

AUX-IN avant : 300 mV / 10 Ω

Dimensions et poids (MODÈLE CD)

LxHxP : 178x50x160 mm

Poids : environ 1,55 kg

**Dimensions et poids (Modèle sans
CD)**

LxHxP : 178x50x110 mm

Poids : environ 0,6 kg

**Dimensions et poids (MODÈLE 2
Din)**

LxHxP : 178x100x110 mm

Poids : environ 0,7kg

Instructions d'installation



Consignes de sécurité

Lors des travaux de montage et de raccordement, veuillez respecter les consignes de sécurité suivantes :

- Débranchez la borne négative de la batterie ! Pour ce faire, veuillez respecter les consignes de sécurité du constructeur du véhicule.
- Veillez à ne pas endommager les composants du véhicule lorsque vous percez des trous.
- La section des câbles positif et négatif ne doit pas être inférieure à 1,5 mm².
- **Ne branchez pas les connecteurs du véhicule à la radio !**
Vous pouvez vous procurer le câble adaptateur nécessaire pour votre type de véhicule auprès de n'importe quel concessionnaire BLAUPUNKT.
- Selon le modèle, votre véhicule peut différer de la description fournie ici. Nous déclinons toute responsabilité pour les dommages résultant d'une installation ou d'un raccordement incorrect ou pour tout dommage consécutif. Si les informations fournies ici ne sont pas adaptées à vos besoins d'installation spécifiques, veuillez contacter votre revendeur Blaupunkt, votre constructeur de voiture ou notre hotline téléphonique. Lors de l'installation d'un amplificateur, vous devez d'abord brancher les prises de terre de l'appareil avant de brancher les fiches des prises de sortie de ligne.

La mise à la terre des appareils externes ne doit pas être raccordée à la terre du système audio de la voiture (boîtier).

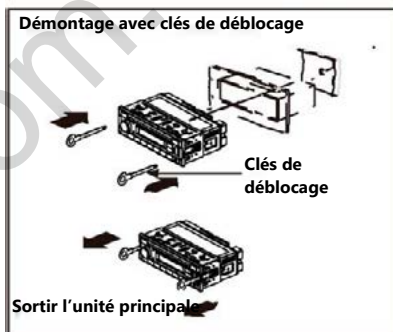

Connecteur ISO	A		B	
		1	NF	i
	2	NF	2	Sortie haut-parleur RR-
	3	NF	3	Sortie haut-parleur RF+
	4	Permanent +12V	4	Sortie haut-parleur RF-
	5	Antenne automatique*	5	Sortie haut-parleur LF+
	6	NF	6	Sortie haut-parleur LF-
	7	KL.1 5/Allumage	7	Sortie haut-parleur LR+
	8	Terre	8	Sortie haut-parleur LR-
* Bloc d'alimentation et de commutation +12 V / max. 150 mA				

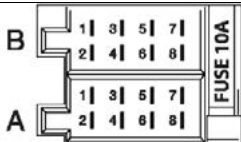



- 1 **SRC** gomb
Memóriabank vagy hangforrás kiválasztása
Hosszú megnyomás: automatikus mentés
- 2 Forgatógomb
Kikapcsoló
Rövid megnyomás: Az autórádió bekapcsolása
Használat közben: Autórádió némítása (Mute)
Hosszú megnyomás: autórádió kikapcsolása
Forgatógomb – hangerőszabályzás
A menüben: Menüszint módosítása, menüpontok kiválasztása, beállítások módosítása
- 3 Mikrofon
- 4 CD tálca (CD olvasóval ellátott modellek esetében)
- 5 Kijelző
- 6 **⏮/⏭** Gomb
Rádió üzemmód: Frekvencia beállítása,
CD/MP3/WMA üzemmód:
Zeneszám kiválasztása, mappa kiválasztása
- 7 **▲** gomb (kiadás) (CD olvasóval ellátott modellek esetében)
CD-tálca kinyitása
EQ (hangszínszabályzás) gomb (MP3 fájlokat támogató modellek esetében)
EQ (hangszínszabályzás) funkció módosítása
- 8 USB aljzat
- 9 AUX-IN bemenet
- 10 **⏻** Gomb
Rövid megnyomás: hívás fogadása, gyors hívásindítás
Hosszú megnyomás: mobiltelefon telefonkönyvének megnyitása vagy hangtárcazás funkció aktiválása
- 11 **⏸** Gomb
hívás befejezése / elutasítása
- 12 **1-5** Billentyűk
- 13 **DIS** Gomb
Rövid megnyomás: a kijelző átkapcsolása
Hosszú megnyomás: A kijelző fényerejének beállítása
- 14 **MENU** Gomb
Rövid megnyomás: menü megnyitása / bezárása
Hosszú megnyomás: szkennelés funkció elindítása



- | | | | |
|---|---|----|---|
| 1 | Mikrofon | 8 | AUX-IN bemenet |
| 2 | SRC Gomb
Memóriabank vagy hangforrás kiválasztása
<u>Hosszú megnyomás:</u> automatikus mentés | 9 | USB aljzat |
| 3 | DIS Gomb
kijelző átkapcsolása | 10 | SD kártya foglalat |
| 4 | Beállító gomb
Kikapcsoló
<u>Rövid megnyomás:</u> Az autórádió bekapcsolása
<u>Használat közben:</u> Autórádió némítása (Mute)
<u>Hosszú megnyomás:</u> autórádió kikapcsolása
Forgatógomb – hangerőszabályzás
<u>A menüben:</u> menüsint-váltás,
menüpont kiválasztása, beállítások módosítása | 11 | Gomb
<u>Rövid megnyomás:</u> hívás fogadása, gyors hívásindítás
<u>Hosszú megnyomás:</u> mobiltelefon telefonkönyvének megnyitása vagy hangtárcsázás funkció aktiválása |
| 5 | Kijelző | 12 | Gomb hívás befejezése / elutasítása |
| 6 | Gomb
<u>Rádió üzemmód:</u> Frekvencia beállítása,
<u>CD/MP3/WMA üzemmód:</u>
Zeneszám kiválasztása, mappa kiválasztása | 13 | 1 - 5 Billentyűk |
| 7 | EQ Gomb
Kedvenc EQ (hangszínszabályzás) beállítás kiválasztása | 14 | PS Gomb
Program keresése |
| | | 15 | SCAN Gomb
Automatikus szkennelés |

Tartalomjegyzék

Biztonsági figyelmeztetések	5	Lejátszása.....	10
Tisztítással kapcsolatos megjegyzések	5	Egyes zeneszámok vagy.....	10
Ártalmatlanítással kapcsolatos megjegyzések	5	Bluetooth®	11
Szállított alkatrészek	5	Bluetooth® menü.....	11
Készülék bekapcsolása	6	Mobiltelefon párosítása és csatlakoztatása.....	11
Fontos megjegyzés a rádióhullámok vételével kapcsolatban.....	6	Telefon funkciói.....	11
Bekapcsolás/kikapcsolás.....	6	Bluetooth® streaming mód.....	11
Hangerő.....	7	Külső hangforrások	12
Kijelző fényereje.....	7	Elülső AUX-IN bemenet.....	12
Közlekedési információk	7	Hangbeállítások	12
Digitális rádió (DAB) mód (csak DAB modell esetén)	7	Hasznos információk	13
DAB mód vagy DAB memóriabank kiválasztása ..	7	Műszaki adatok	13
Multiplexek / állomások hangolása.....	7	Beszerelési útmutató	14
Kijelző átkapcsolása.....	8		
Analog rádió mód (FM/AM)	8		
RDS.....	8		
Állomás mentése és tárolt állomás kiválasztása..	9		
Állomáskeresés	9		
Állomások automatikus tárolása (Travelstore funkció).....	9		
CD mód (csak CD kompatibilis modell esetén)/MP3/WMA	9		
Alapinformációk	9		
Váltás CD/MP3/WMA üzemmódra.....	9		
CD lemez behelyezése/kivétele.....	10		
USB adathordozó csatlakoztatása/leválasztása ..	10		
USB adathordozó csatlakoztatása.....	10		
Zeneszám/mappa kiválasztása.....	10		
Lejátszás szüneteltetése.....	10		
Zeneszámok véletlenszerű sorrendben való			

Biztonsági figyelmeztetések

A készülék a műszaki fejlesztés aktuális szabványainak, valamint az általánosan elfogadott biztonsági szabályoknak megfelelően lett legyártva. Ennek ellenére az ebben az útmutatóban szereplő biztonsági előírások be nem tartása veszélyes lehet. Az útmutató fontos információkat tartalmaz, melyek megkönnyítik a rádió egyszerű és biztonságos telepítését és üzemeltetését.

- Az autórádió használata előtt figyelmesen olvassa el az egész használati útmutatót.
- Tartsa az útmutatót jól hozzáférhető helyen, hogy az minden felhasználó számára mindig elérhető legyen.
- Ha az autórádiót harmadik félnek adja át, kérjük, mellékelje hozzá a jelen útmutatót is.

Ezenkívül kövesse az ezzel az autórádióval együtt használt bármely más eszköz útmutatóját.

Alkalmazott jelölések

Jelen útmutatóban az alábbi jelölések kerültek felhasználásra:



VESZÉLY!

Testi sérülés veszélye



ÓVATOSAN!

CD meghajtó károsodásának veszélye



VESZÉLY!

Magas hangerővel kapcsolatos figyelmeztetés



A CE jelölés a készülék Európai Uniósi irányelveknek való megfelelését igazolja.

☛ A sorozat egy lépését jelenti

- **Listát jelent**

Közúti biztonság

Szigorúan tartsa be az alábbi, közúti biztonságra vonatkozó ajánlásokat:

- **A készülék használata nem akadályozhatja a biztonságos vezetést.** Ha kétségei vannak, álljon meg biztonságos helyen és akkor működtesse a készüléket, amikor a jármű parkol.
- **Az előlap kizárólag akkor vehető le és helyezhető fel, amikor a jármű álló helyzetben van.**
- Mindig mérsékelt hangerőt állítson be a hallás védelme és a közúti megkülönböztető jelzések (pl. rendőrszíre) beazonosítása érdekében. Némitott módban (pl. az audioforrás cseréjekor) a hangerő módosítása nem hallható. Ebből az okból kifolyólag némitott módban ne növelje a hangerőt.

Biztonságra vonatkozó általános tippek

Tartsa be az alábbi biztonsági szabályokat a testi sérülések elkerülése érdekében:

- **Ne módosítsa és ne nyissa ki a készüléket.** A készülékben

egy 1. osztályú lézer található, mely károsíthatja a látást.

- **Némitott módban**, pl. az audioforrás cseréjekor, **ne növelje a hangerőt.** Némitott módban a hangerő módosítása nem hallható.

Rendeltetésszerű használat

A készülék a jármű 12 V-os fedélzeti feszültségével működtethető, és egy DIN szabványnak megfelelő zsebbe telepítendő. Tartsa be a műszaki adatokban található teljesítmény-határértékeket. A szükséges javítási és szerelési munkákat képzett személynek kell elvégeznie.

Beszerezési útmutató

Az autórádiót csak akkor szerelheti be saját hatáskörben, ha megfelelő tapasztalattal rendelkezik az ilyen típusú rendszerek telepítésében és ismeri a jármű elektromos rendszerét. E célból tartsa be a jelen útmutató végén található telepítési utasításokat.

Megfelelőségi nyilatkozat

A Blaupunkt Competence Center Car Multimedia-Evo Sales GmbH ezennel kijelenti, hogy a tárgyi készülék megfelel a 2014/53/EU irányelv alapkövetelményeinek és egyéb rendelkezéseinek.

A megfelelési nyilatkozat a www.blaupunkt.com weboldalon található.

Tisztítással kapcsolatos megjegyzések

Az oldószerek, tisztító- és súrolószerek, valamint a műszerfalisztító spray-k és műanyagápoló szerek olyan összetevőket tartalmazhatnak, melyek károsíthatják a készülék felületét.

- A rádiót kizárólag száraz és enyhén nedves ronggyal tisztítsa.
- Szükség esetén tisztítsa meg a kezelőpanel érintkezőit egy puha, alkohollal benedvesített ronggyal.

Ártalmatlanítással kapcsolatos

megjegyzések

☠ Ne dobja ki a régi készüléket háztartási hulladékokkal együtt!

A készülék ártalmatlanításához kérjük, adja azt le egy gyűjtőhelyen.

Szállított alkatrészek

A szállított csomag a következőket tartalmazza:

- 1 autórádió
- 1 használati/telepítési útmutató
- 1 Adapter antenna aljzathoz
- 2 Kiszedő számszámok

**Megfelelőségi nyilatkozat | Tisztítással kapcsolatos megjegyzések | Ártalmatlanítással kapcsolatos megjegyzések
| Szállított alkatrészek | Készülék beüzemelése
Plusz felszereltség
(nem képezi a csomag részét)**

Kizárólag a Blaupunkt által jóváhagyott tartozékokat használja.
További információért forduljon Blaupunkt kereskedőhöz vagy látogasson el a www.blaupunkt.com weboldalra.

Készülék bekapcsolása

Óvatosan!

Szállítócsavarok

A rádió bekapcsolása előtt ellenőrizze, hogy a szállítócsavarok el lettek-e távolítva (lásd a "Telepítési útmutató" fejezetet).

Fontos megjegyzés a rádióhullámok vételével kapcsolatban

Az autórádió különböző régiókban, különböző frekvenciasávokkal és rádiós műsorszórási technológiákkal használható. Beállítható vételi régiók: "EUROPE" (Európa), "ASIA" (Ázsia), "NORTH AMERICA" (Észak-Amerika), "SOUTH AMERICA" (Dél-Amerika) és "THAILAND" (Thaiföld).

Előfordulhat, hogy első lépésben a megfelelő vételi régió beállítására lesz szükség a felhasználói menüben (lásd "Felhasználói beállítások" fejezet, "Beállítások elvégzése a TUNER menüben" pont, "TUNER AREA" (Vételi régió) menüpont).

Bekapcsolás/kikapcsolás

Kapcsológombbal történő be-/kikapcsolás

 Nyomja meg a kapcsológombot a készülék bekapcsolásához. A rádió bekapcsol.

 Nyomja meg és tartsa lenyomva a gombot 2 másodpercig a készülék kikapcsolásához.

A rádió kikapcsol.

Figyelem:

Ha a rádiót kikapcsolt gyújtás mellett kapcsolja be, a készülék 1 óra elteltével automatikusan kikapcsol, hogy elkerülje a jármű akkumulátorának lemerítését.

A jármű gyújtásával összehangolt be-/kikapcsolás

Az autórádió a gyújtással egyidejűleg kapcsol ki/be, ha az eszközt nem kapcsolta ki a kapcsológombbal és a telepítési útmutatónak megfelelően, helyesen csatlakoztatta a jármű gyújtásához.

Hangerő

Hangerő beállítása

A hangerő 0 (kikapcs.) és 40 (maximum) között állítható be.

- ☛ A hangerő beállításához forgassa el a szabályozógombot.

A rádió némitása (Mute)

- ☛ A rádió némitásához vagy az előző hangerő visszaállításához nyomja meg röviden a kikapcsoló gombot. A hang elnémításakor a kijelzőn a "MUTE" felirat jelenik meg.

Megjegyzések:

Ha telefonon csatlakoztatva a rádióhoz, a MUTE gomb telefonbeszélgetés közbeni megnyomásakor a kijelzőn a MUTE felirat jelenik meg, de a némitás funkció nem lesz elérhető.

Kijelző fényereje

A kijelző fényereje manuálisan változtatható nappali és éjszakai üzemmódok között.

Figyelem:

- ☛ Tartsa lenyomva a gombot **DIS** kb. 2 másodpercig a kijelző fényerejének megváltoztatásához.

Közlekedési információk

Az "EUROPE" (Európa) régióban az FM állomásokról RDS jelen keresztül közlekedési hírek fogadhatók. Ha a közlekedési hírek elsőbbsége aktiválva van, a készülék automatikusan áttál a közlekedési hírek fogadására, még akkor is, ha épp nem rádió üzemmódban működik.

Ha az elsőbbség be van kapcsolva, a kijelzőn megjelenik a forgalmi dugó szimbóluma () . Megjelenik a "TRAFFIC" felirat forgalmi hírek sugárzása közben.

A prioritás a felhasználói menüben aktiválható és deaktiválható (nyomja meg röviden a MENU gombot, válassza ki az "FM TUNER" (FM hangolás) opciót, majd a "TRAF ON" (Közlekedési hírek bekapcsolva) lehetőséget).

Megjegyzések:

Közlekedési hírek fogadása közben a hangerő megnövekszik. Beállíthatja a közlekedési hírek minimális hangerejét (lásd a "Felhasználói beállítások" fejezet "Beállítások elvégzése a "VOLUME" (Hangerő) menüben, "TRAFFIC VOL" (Közlekedési hírek hangereje) menüpont).

Digitális rádió (DAB) mód (csak DAB modell esetén)

A DAB funkció lehetővé teszi a digitális hangminőségű rádióhallgatást.

A hagyományos rádiós műsorszórástól eltérően a DAB technológia esetében egyes rádióműsorokat (állomásokat) mindig ugyanazon a frekvencián sugároznak. Ezek az állomások az ún. multiplexek. Bizonyos esetekben ugyanaz az állomás különböző multiplexeken fogadható.

Figyelem:

A DAB jel vételéhez speciális antennára van szükség. Ez lehet egy külön DAB antenna, amely a tetőn vagy az ablakban van elhelyezve vagy egy kombinált

DAB/AM/FM antenna.

DAB mód vagy DAB memóriabank kiválasztása

- ☛ Nyomja meg a **SRC** gombot többször, amíg a kívánt memóriabank meg nem jelenik a kijelzőn
DAB1 → DAB2 → DAB3 DAB:

Ha a DAB mód aktiválva van, a kijelzőn a  szimbólum jelenik meg

Megjegyzések:

- Minden DAB memóriabank legfeljebb 5 állomás tárolására képes.
- A DAB memóriabankokat a felhasználói menüben lehet be- és kikapcsolni ("Felhasználói beállítások", "Beállítások végrehajtása" a "DABTUNER" (DAB Tuner) menüben, "BAND" (Sávzélesség) menüpont).

Multiplexek / állomások hangolása

A DAB funkciónak köszönhetően az azonos frekvencián sugárzó állomások mindig egy ún. multiplexbe vannak csoportosítva.

Digitális rádió üzemmód (DAB) | Rádió üzemmód

Új multiplexek a keresési funkció használatával kereshetők ki.
Keresés felfelé:

☛ Nyomja meg röviden a **▶▶▶** gombot a következő

ÁLLOMÁS kiválasztásához az aktuális MULTIPLEXEN belül.

Az aktuális MULTIPLEX utolsó ÁLLOMÁSÁNAK elérésekor nyomja meg röviden a **▶▶▶** gombot a CSATORNÁK felfelé történő SZKENNELÉSÉHEZ és a következő elérhető MULTIPLEX kikereséséhez. Lejátszásra kerül az új MULTIPLEX első ÁLLOMÁSA.

☛ Tartsa lenyomva a **▶▶▶** gombot kb. 2 másodpercig a CSATORNÁK felfelé történő SZKENNELÉSÉNEK elindításához és a következő elérhető MULTIPLEX kikereséséhez. Lejátszásra kerül az új MULTIPLEX első ÁLLOMÁSA.

Megjegyzések:

- Ha elér a **utolsó (legmagasabb)** csatornát, a rádió az első (legalacsonyabb) csatornát választja ki és automatikusan folytatja a keresést.

Keresés lefelé:

☛ Nyomja meg röviden a **◀◀◀** gombot a jelenlegi **MULTIPLEX előző állomásához való ugráshoz.** Az aktuális MULTIPLEX első ÁLLOMÁSÁNAK elérésekor nyomja meg röviden a **◀◀◀** gombot a CSATORNÁK lefelé történő SZKENNELÉSÉHEZ és a következő elérhető MULTIPLEX kikereséséhez. Lejátszásra kerül az adott MULTIPLEX **utolsó ÁLLOMÁSA.** ☛ Tartsa lenyomva a **◀◀◀** gombot kb. 2 másodpercig a **CSATORNÁK** lefelé történő **SZKENNELÉSÉNEK** elindításához és a következő elérhető MULTIPLEX kikereséséhez. Lejátszásra kerül az új MULTIPLEX **utolsó ÁLLOMÁSA.**

Megjegyzések:

- Ha elér a **első (legalacsonyabb)** csatornát, a rádió az utolsó (legmagasabb) csatornát választja ki és automatikusan folytatja a keresést.

Állomás mentése és tárolt állomás kiválasztása

- ☛ Válassza ki a kívánt DAB memóriabankot.
- ☛ Szükség esetén válassza ki a kívánt rádióállomást.
- ☛ Tartsa lenyomva az **1-5** állomás gombot kb. 2 másodpercig az aktuális állomás adott gomb alatti elmentéséhez.
– vagy –
- ☛ A tárolt állomás előhívásához nyomja meg röviden az **1-5** gombok valamelyikét.

Kijelző átkapcsolása

- ☛ Nyomja meg a **DIS** (Kijelző) gombot a képernyők közötti váltáshoz:

Kijelző	Jelentés
ABCDEF	Állomás neve
ABCDEF	Multiplex neve

DABI 5C	DAB memóriabank / frekvencia
vagy P1 5C	vagy Memóriahely / frekvencia
DAB1 18:30	DAB memóriabank / idő
vagy P1 18:30	vagy Memóriahely / idő

Analóg rádió mód (FM/AM)

RDS

Számos FM állomás sugároz RDS (Radio Data System) jelet, amely az "EUROPE" (Európa) vételi régió rádióújsórárt egészíti ki és mely lehetővé teszi a következő kiegészítő funkciók használatát:

- A kijelzőn az állomás neve látható.
- A rádió felismeri a közlekedési híreket és a híradókat és automatikusan átkapcsolhat rájuk, ha a készülék más (pl. CD) módban működik.
- Frekvenciaváltás: Ha az RDS funkció be van kapcsolva, a rádió automatikusan kiválasztja a beállított állomás legjobb vételi frekvenciáját.
- **Regionális programok:** Némely állomás különböző tartalmakkal bíró, regionális programokra bontja az adást. Amikor a **REGIONAL** (Regionális programok) funkció be van kapcsolva, a rádió csak azokra az alternatív frekvenciákra vált át, amelyek ugyanazt a regionális programot sugározzák.

Az RDS és REGIONAL funkciók a felhasználói menüben kapcsolhatók ki- és be (lásd "Felhasználói beállítások", "Beállítások végrehajtása a "TUNER" (Hangolás) menüben" pont, "REGIONAL" (Regionális programok) pozíció).

Figyelem:

Az RDS funkció aktiválásakor az AF funkció is aktiválódik.

Ha az "EUROPE"-tól (Európától) eltérő régiót állít be, az RDS funkció automatikusan kikapcsol.

Régió	Memóriabankok
EUROPE (Európa)	– M1, FM2, FMT, AM1, AM2, AMT
ASIA (Ázsia)	
USA	
THAILAND (Thaiföld)	

Állomás keresés indítása

- ☛ Hosszan nyomja meg a **SRC** gombot a **Travelstore** funkció bekapcsolásához.

A kijelzőn az „FM TSTORE” felirat jelenik meg.

Megjegyzések:

- ♦ Az „EUROPE” (Európa) régió esetében: Az FM sávzélességben csak a közlekedési információit továbbító állomások kerülnek kikeresésre és bekapcsol a forgalmi információk előnyben részesítése (☛☛☛).

- ◆ A keresési érzékenység a beállításokban módosítható (magas - alacsony).

Rádióállomások kézi hangolása

☛ A kézi hangolás bekapcsolásához nyomja meg hosszan a  gombot.

A kijelzőn a „MANUAL” (Kézi) felirat jelenik meg.

☛ Nyomja meg röviden a  gombot a frekvencia fokozatos növeléséhez/csökkentéséhez.

Állomás mentése és tárolt állomás kiválasztása

☛ Válassza ki a kívánt memóriabankot.

☛ Szükség esetén állítsa be a kívánt rádióállomást.

☛ Nyomja meg és tartsa lenyomva az állomás **1-5** gombot > kb. 2 másodpercig az aktuális állomás adott nyomógombhoz való hozzárendeléséhez.

– vagy –

☛ A tárolt állomás előhívásához nyomja meg röviden az állomás **1-5** > gombot.

Állomáskeresés

A keresési funkció lehetővé teszi az összes észlelt vagy tárolt állomás kikeresését az aktuális sávzélességben.

Egy adott sávzélesség összes észlelhető állomásának

kereséséhez ☛ tartsa lenyomva a **MENU** gombot körülbelül 2 másodpercig a szkennelés megkezdéséhez.

Szkennelés közben a kijelzőn a „SCAN” felirat és az aktuális frekvencia, valamint a memóriabank vagy az állomás neve

látható. ☛ Nyomja meg röviden a **1-5** gombot a kiválasztott állomás hallgatásához.

Állomások automatikus tárolása (Travelstore funkció)

A Travelstore funkció lehetővé teszi, hogy automatikusan kikeresse és az FMT memóriabankban eltárolja a régióban az öt legnagyobb jelerősséggel bíró FM állomást. A memóriabankban korábban tárolt állomások törölődnek.

☛ Válasszon memóriabankot az adott sávzélességhez, pl. FMI vagy AM.

☛ Tartsa lenyomva a **SRC** gombot kb. 2 másodpercig. A hangoló elkezdí a rádióállomások automatikus kikeresését; A kijelzőn megjelenik az "FM TSTORE" vagy az "AM TSTORE" felirat. A tárolás befejezése után lejátszásra kerül az FMT vagy AMT szinten 1. helyen elmentett állomás.

CD mód (csak CD kompatibilis modell esetén)/MP3/WMA

Alapinformációk

CD mód (csak CD kompatibilis modell esetén)/MP3/WMA

Ez az autórádió lehetővé teszi audio CD-k (CDDA) és audio, MP3 vagy WMA fájlokat tartalmazó CD-R/RW lemezek, valamint USB adathordozón található MP3 vagy WMA fájlok lejátszását.

Megjegyzések:

- A megfelelő működés érdekében csak "Compact Disk" logóval ellátott lemezeket használjon.

- A Blaupunkt nem garantálja a piacon elérhető összes, másolásvédelem nélküli CD, valamint üres CD és USB memória problémamentes lejátszását.

MP3/WMA adathordozó előkészítésekor vegye figyelembe a következőket:

- Zeneszámok és mappák elnevezése.
- CD formátumok: CD-R/RW, Ø:12 cm
- CD adatformátumok: ISO 9669 1. és 2. szint, Joliet
- CD-írási sebesség: max. 16x (ajánlott)
- USB fájlok formátuma/rendszere: FAT16/32 adattároló eszköz.
- Audio fájlok kiterjesztése:
 - .MP3/.WMA/.FLAC/.AAC/

Váltás CD/MP3/WMA üzemmódra

Nyomja meg a **SRC** gombot többször, amíg a kijelzőn meg nem jelenik a kívánt hangforrás:

- "CD": behelyezett CD.
- "USB": USB adathordozó
- "AUX": külső csatlakoztatott hangforrás.

CD/MP3/WMA mód | CD behelyezése/kivétele | USB adathordozó csatlakoztatása/leválasztása

Megjegyzések:

- Az adott hangforrás csak akkor választható ki, ha megfelelő CD-t helyez be vagy megfelelő eszközt csatlakoztat.
- Ha az autórádió a lejátszás előtt megköveteli a csatlakoztatott eszköz vagy adathordozó adatainak olvasását, a kijelzőn a "READING" (Olvasás) üzenet jelenik meg. A betöltési folyamat időtartama az adatok mennyiségétől és az eszköz vagy adathordozó típusától függ. Ha az eszköz vagy az adathordozó meghibásodott, vagy az átvitt adatok nem olvashatók le, egy annak megfelelő üzenet jelenik meg a kijelzőn (pl. "CD ERROR" (CD Hiba)).

- ☛ Nyomja meg röviden a  gombot az előző / következő zeneszám kiválasztásához.

Lejátszás szüneteltetése

- ☛ Nyomja meg a  ("PAUSE") gombot a lejátszás szüneteltetéséhez vagy folytatásához.





Zeneszámok véletlenszerű sorrendben való lejátszása

- ☛ Nyomja meg a **4 MIX** gombot a lejátszási módok közötti váltáshoz.

Ha a véletlenszerű lejátszás (MIX) funkció be van kapcsolva, a kijelzőn megjelenik a (mindegyik zeneszám lejátszása) vagy a **MIX**  (zeneszámok véletlenszerű lejátszása az adott mappában) szimbólum.

Egyes zeneszámok vagy mappák ismétlése

- ☛ Nyomja meg a **3 RPT** gombot a lejátszási módok közötti váltáshoz:

Ha a REPEAT funkció be van kapcsolva, megjelenik a kijelzőn a   (zeneszámok ismétlése) vagy   (mappák ismétlése) szimbólum. **MIX**

Kijelző beállítása

- ☛ Nyomja meg a **DIS** gombot egy vagy több alkalommal az alábbi képernyők közötti váltáshoz:

- Jelenlegi teljes lejátszási idő.
- A zeneszám, az előadó és az album nevének megjelenítéséhez azokat az ID3 címkében kell tárolni.
- A fájlnev és a mappa neve csak MP3 / WMA módban jelenik meg.

CD lemez behelyezése/kivétele

CD lemez behelyezése

CD meghajtó károsodásának veszélye!

Nem szabványos alakú CD-k vagy 8 cm átmérőjű lemezek (mini CD-k) nem használhatók. A gyártó nem vállal felelősséget a lemezmeghajtó olyan jellegű sérüléseiről, amelyek nem megfelelő CD-k használatából származnak.



Figyelem:

A CD-k automatikus behúzása során a folyamatot semmilyen módon nem szabad segíteni vagy akadályozni.

- ☛ Ha a behelyezett CD lejátszása nem lehetséges, a kijelzőn rövid időre megjelenik a "CD ERROR" (CD Hiba) felirat, és a CD kb. 2 másodperc múlva automatikusan kiadásra kerül.

CD lemez kivétele

- ☛ Nyomja meg a  gombot a behelyezett CD kiadásához.

Megjegyzések:

- Ha a kiadott CD-t nem távolítja el, a tálcá kb. 10 másodperc elteltével automatikusan visszahúzódik.
- A CD-k akkor is eltávolíthatók, ha a rádió ki van kapcsolva, vagy ha egy másik hangforrás aktív.

USB adathordozó

csatlakoztatása/leválasztása

Az USB adathordozók a készülék elülső részén található USB aljzathoz csatlakoztathatók.

USB adathordozó csatlakoztatása

- ☛ Az autórádiót az adathordozó megfelelő regisztrálása érdekében ki kell kapcsolni.
- ☛ Csatlakoztassa az USB adathordozót.
- ☛ Kapcsolja be az autórádiót.

Ha az USB adathordozót korábban audio forrásként választotta ki, a rádió először leolvassa róla az adatokat.

Zeneszám/mappa kiválasztása

Lehetővé teszi új zeneszám keresését vagy új mappa kiválasztását.

- ☛ Tartsa lenyomva a  gombot kb. 2 másodpercig az előző / következő mappa kiválasztásához.

Bluetooth-kapcsolat

Bluetooth®

A rádió Bluetooth-on keresztül csatlakozhat más, Bluetooth csatlakozásra képes eszközökhöz, például mobiltelefonhoz vagy MP3-lejátszóhoz. Ez lehetővé teszi a beépített mikrofonnal ellátott rádió kihangosítóként való használatát a csatlakoztatott mobiltelefonok számára, valamint más Bluetooth-eszközök hangkimenetének vezérlését és lejátszását az autórádió hangszóróin keresztül (Bluetooth streaming).

A Bluetooth technológia rövid hatótávú vezeték nélküli kapcsolatot tesz lehetővé. Ezért a Bluetooth-eszközöket a rádió közelében (a jármű belsejében) kell elhelyezni ahhoz, hogy kapcsolatot teremtsenek és tartsanak fenn az eszközzel. A Bluetooth-kapcsolat létrehozásához először párosítania kell a rádiót egy Bluetooth-eszközzel. Az eszközök párosítása után a Bluetooth-kapcsolat automatikusan létrejön. Ez a kapcsolat mindaddig aktív marad, amíg a Bluetooth-eszköz hatótávolságon belül lesz.

Bluetooth® menü

A Bluetooth menü összegzi a Bluetooth® eszközök párosításának, kezelésének és csatlakozásának összes funkcióját.

A Bluetooth® menü előhívása

- ☛ Nyomja meg röviden a **MENU** gombot a felhasználói menü megnyitásához.
- ☛ Forgassa el a gombot a "BLUETOOTH" menüpont kiválasztásához.
- ☛ Nyomja meg a forgatógombot a Bluetooth® menü megnyitásához.
- ☛ Forgassa el a gombot a kívánt menüpont kiválasztásához.
 - A "DLP BOOK" opció lehetővé teszi a telefonkönyv törlését.
 - A "DEL PBOOK" opció lehetővé teszi a telefonkönyv törlését.

Mobiltelefon párosítása és csatlakoztatása

Ha az eszköz egy mobiltelefonhoz van csatlakoztatva, akkor a kapcsolat automatikusan megszakad, ha az eszközt egy másik mobiltelefonnal párosítja.

- ☛ Keresse ki az autórádiót a mobiltelefonon, és hozza létre a kapcsolatot.



Ha a rádiót egy mobiltelefonnal párosítja és csatlakozást hoz létre a két készülék között, a kijelzőn megjelenhet a "PAIRED" (Párosítva), majd a "CONNECTED" (Csatlakoztatva) felirat.

- ☛ Ezenkívül megjelenik egy villogó Bluetooth® ikon is. 

Telefon funkciói

Bejövő hívás fogadása/elvetése

Bejövő hívás esetén a kijelző felváltva mutatja az "INCOMING CALL" (Bejövő hívás) feliratot és a hívó fél számát. Az aktuális hangforrás elnémul, és a telefon csengőhangja hallható a rádió hangszóróin keresztül.

- ☛  gomb megnyomása = hívásfogadás.
- A kijelzőn a "CALL" (hívás) felirat és a hívás időtartama látható.
- ☛ Nyomja meg a  gombot a hívás elutasításához vagy az aktuális hívás befejezéséhez.
- A kijelzőn a "CALL END" (hívás vége) felirat látható.

Megjegyzések:

- Hívás közben megváltoztathatja a hangerőt a hangerőszabályzóval.

Telefonkönyvből tárolt szám kiválasztása

Ez a funkció csak akkor érhető el, ha átviszi a telefonkönyvet az autórádióhoz csatlakoztatott mobiltelefonról.

- ☛ Válassza a „PHONEBOOK” (Telefonkönyv) lehetőséget a Bluetooth® menüben.
- ☛ Forgassa el a gombot a kívánt telefonszám kiválasztásához, majd nyomja meg a hívásindításhoz.
- ☛ A kijelzőn megjelenik a telefonkönyv első bejegyzése.

Bármely telefonszám, utoljára tárcsázott szám vagy a memóriában elmentett szám gyorshívása

A gyorstárcsázás funkció használatával hívást kezdeményezhet a teljes telefonszám megadása nélkül. Utoljára tárcsázott szám hívása

- ☛ nyomja meg a  gombot az utoljára tárcsázott szám képernyőn való megjelenítéséhez.

Bluetooth® streaming mód

Bluetooth®-eszköz párosítása és csatlakoztatása a streaming funkció segítségével

- ☛ Nyomja meg a **SRC** gombot többször, amíg a képernyőn meg nem jelenik a "BT STREAM" felirat.
- ☛ Nyomja meg a  gombot a „BT STREAM” (Bluetooth streaming átvitel) lejátszás elindításához.

Ha az eszköz támogatja a Bluetooth® A2DP (Advanced Audio Distribution Profile) profilt, akkor lejátszhat zenét egy Bluetooth® audiodoeszközről az autó hangszóróin keresztül.

Megjegyzések:

- A Bluetooth® streaming csak akkor választható ki, ha megfelelő, streaming-et támogató eszköz van csatlakoztatva.
- Ha bejövő hívás érkezik zenehallgatás közben, a zeneszám lejátszása megszakad és a hívás befejezéséig nem folytatódik.

Külső hangforrások

Elülső AUX-IN bemenet



Veszély!

A csatlakozóra való tekintettel fokozott balesetveszély áll fenn.

Közúti baleset esetén az elülső AUX-IN aljzattól kiálló csatlakozó sérülést okozhat. Egyenes dugó vagy adapter használata növeli a sérülések kockázatát.

Emiatt ajánlott sarokcsatlakozók használata.

Ha egy külső hangforrás, például MP3-lejátszó van csatlakoztatva az elülső AUX-IN aljzathoz, az a **SRC** gombbal választható ki. A kijelzőn az „AUX” felirat jelenik meg.

Beállítások elvégzése a "TUNER" (Hangolás) menüben

TRAFFIC INFO (Közlekedési információk) (csak az EUROPE (Európa) régióban)

Csak FM rádió üzemmódban: A közlekedési hírek elsőbbségének be- vagy kikapcsolása. Beállítások: BE vagy KI

Ha a közlekedési hírek elsőbbsége be van kapcsolva, a kijelzőn a



ikon jelenik meg.

BAND SELECTION (Sávzelelenség kiválasztása)

A memóriabankok aktiválása vagy deaktiválása. Deaktiválási lehetőséggel rendelkező memóriabankok:

Régió	Memóriabankok
EUROPE (Európa)	FM2, FMT, AM, LW
ASIA (Ázsia)	
USA	
THAILAND (Thaiföld)	FM2, FMT, AM, AMT

Beállítási lehetőség mindegyik esetben: „ON” (Bekapcs.), „OFF” (Kikapcs.)

Mód:

A memóriabank deaktiválása nem eredményezi a benne tárolt rádióállomások elvesztését.

REGIONAL (Regionális programok)

(csak az EUROPE (Európa) régióban)

Csak FM rádió módban: A REGIONAL (Regionális programok) funkció be- vagy kikapcsolása. Beállítások: BE vagy KI

SENSITIVITY (Érzékenység)

Állomáskeresés érzékenységének beállítása. Beállítások:

LO (Alacsony), HI (Magas).

RDS

RDS funkció be- és kikapcsolása. Beállítások: BE vagy KI

AREA (Vételi régió)

A rádióhullámok vételi régiójának kiválasztása. Beállítások: EUROPE (Európa), ASIA (Ázsia), USA, THAILAND (Thaiföld).

DAB tuner beállítások (csak DAB modellek esetében)

A következő DAB beállítások módosíthatók a **"DAB Tuner"** menüben:

BAND SELECTION (Sávzelelenség kiválasztása)

A memóriabankok aktiválása vagy deaktiválása.

Deaktiválási lehetőséggel rendelkező memóriabankok:

DAB 2: BE vagy KI

DAB 3: BE vagy KI

Az "AUDIO" menü behívása és bezárása

Nyomja meg röviden a **MENU** gombot a felhasználói menü megnyitásához.

Forgassa el a gombot az "AUDIO" (Hang) menüpont kiválasztásához.

Hangbeállítások

A következő hangbeállítások módosíthatók az "AUDIO" (Hang) menüben:

- Mély és magas hangok beállítása (-7-+7)
- A bal és a jobb csatorna (Balance) vagy az első és hátsó hangszórók (Fader) hangerejének kiegyensúlyozása (**FR-R7**)
- Mély hangok felerősítése alacsony hangerő mellett (XBASS) (**BE-KI**)
- 4 sávós hangszínszabályzó beállítása (**POP/ROCK/CLASSIC/FLAT/KIKAPCS.**)

Beállítások elvégzése a "VOLUME"

(Hangerő) menüben

ON VOLUME (Hangerő a bekapcsolást követően)

Bekapcsolás utáni hangerő beállítása: ON VOLUME (Bekapcsolás utáni hangerő: 1-40) vagy LAST VOLUME (Utóljára beállított hangerő; a rádió kikapcsolása előtti hangerő visszaállítása).

TRAFFIC VOL (Közlekedési információk hangereje) (csak az EUROPE (Európa) régióban)

A közlekedési bejelentések minimális hangerejének beállítása. Beállítások: 1-40.

BEEP (Gombok csipogása)

A megerősítő hangjelzés be- vagy kikapcsolása. Beállítások: BE vagy KI

Beállítások elvégzése a "CLOCK" (Óra)

menüben

HOUR MODE (ÓRA MÓD)

12 vagy 24 órás óra üzemmód kiválasztása. Beállítások: 12, 24.

SET (Beállítás)

Idő beállítása.

Figyelem:

Ha a 12 órás óra üzemmód (HOUR MODE 12) van beállítva, a kijelzőn az órák előtt az "AM" (délelőtt) vagy "PM" (délután) felirat jelenik meg.

RDS CLOCK (Automatikus időbeállítás) (csak az EUROPE (Európa) régióban)

Az automatikus, RDS adatok segítségével történő óra-beállítást bekapcsolása/kikapcsolása. Beállítások: BE vagy KI

Beállítások elvégzése a "VARIOUS"

(Különböző) menüben

VERSION (verzió)

A rádió aktuális szoftververziójának megjelenítése.

NORMSET (Gyári beállítások)

Az autórádió eredeti gyári beállításainak visszaállítása.

Hasznos információk

Garancia

A garanciális feltételek a www.blaupunkt.com weboldalon érhetők el.

Szervizelés

Ha szervizen keresztüli javításra van szüksége, az Ön országában ilyen szolgáltatást nyújtó partnerek listáját az alábbi weboldalon találja: www.blaupunkt.com.

Műszaki adatok

Tápfeszültség

Áramfelvétel

Működés közben: < 10 A
<3,5 mA

Tuner

Frekvenciatartomány Európában, Ázsiában és Thaiföldön:

FM: 87,5-108 MHz
AM (közepes hullámok): 531-1602 kHz

Tuner

Frekvenciatartomány Európában, Ázsiában és Thaiföldön:

FM: 87,5-108 MHz
AM (közepes hullámok): 531-1602 kHz

Frekvenciatartomány az USA-ban:

FM: 87,7-107,9 MHz
AM (közepes hullámok): 530-1710 kHz

CD

Frekvenciatartomány: 20-20 000 Hz

Előerősítő kimenet

2 csatorna: 1,5 V

Bemeneti érzékenység

Elülső AUX-IN 300 mV/10 Ω
bemenet:

Méreték és súly (CD-s modell)

Szél. x Mag. x Mély.: 178x50x160 mm
Súly: kb. 1,55 kg

Méreték és súly (CD nélküli modell)

Szél. x Mag. x Mély.: 178x50x110 mm
Súly: kb. 0,6 kg

Méreték és súly (2-DIN modell)

Szél. x Mag. x Mély.: 178x100x110 mm
Súly: kb. 0,7kg

Beszerezési útmutató



Biztonsággal kapcsolatos útmutatás

Az összeszerelés és a csatlakoztatás során tartsa be az alábbi biztonsági tippeket.

- Válassza le az akkumulátor negatív pólusát! Tartsa be a jármű gyártójának biztonsági utasításait.
- Lyukak fúrásakor ügyeljen arra, hogy ne tegyen kárt a jármű egyik alkatrészében sem.
- A pozitív és negatív kábel keresztmetszete nem lehet kisebb, mint 1,5 mm².
- **Ne csatlakoztassa a jármű csatlakozóit a rádióhoz!** Az Ön járműtípusának megfelelő adapterkábel hivatalos **BLAUPUNKT** márkakereskedőnél vásárolhatja meg.
- Márkától és típustól függően járműve eltérhet a kézikönyvben leirtaktól. A Blaupunkt nem felel a készülék helytelen csatlakoztatása és telepítése által okozott károkért.

Ha az itt megadott információk nem felelnek meg a telepítés speciális követelményeinek, kérjük, forduljon Blaupunkt márkakereskedőjéhez, a jármű gyártójához vagy ügyfélszolgálatunkhoz. Az erősítő telepítésekor először földelje a készüléket azelőtt, hogy a csatlakozókat a vezetékes kimenetekhez csatlakoztatná.

Ne csatlakoztassa külső eszköz földelését az autórádió (ház) földeléséhez.

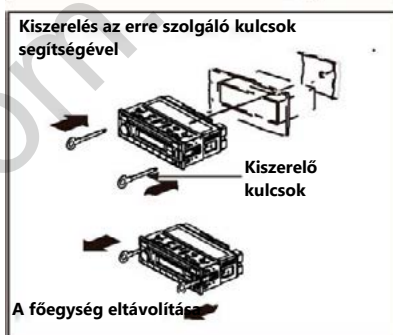



ISO csatlakozó	A		B	
	1	NC	1	RR+ hangszóró kimenet
	2	NC	2	RR- hangszóró kimenet
	3	NC	3	RF+ hangszóró kimenet
	4	Állandó +12V	4	RF- hangszóró kimenet
	5	Autó antenna*	5	LF+ hangszóró kimenet
	6	NC	6	LF- hangszóró kimenet
	7	15. oszt./gyulladás	7	LR+ hangszóró kimenet
	8	Földelés	8	LR- hangszóró kimenet

* - Kapszolüzemű tápegység +12 V / max. 150 mA



- 1 Tasto **SRC**
 Selezione del livello di memoria o della sorgente audio
Premuto a lungo: Memorizzazione automatica
- 2 Manopola
 Tasto On/Off
Premuto brevemente: Accensione dell'autoradio
Durante l'uso: Attivazione dell'autoradio in modalità "silenziosa" (Mute)
Premuto a lungo: Spegnimento dell'autoradio
 Manopola Controllo del volume
Nel menu: Cambio del livello del menu, selezione della voce del menu, modifica delle impostazioni
- 3 Microfono
- 4 Vano CD (per il modello con CD)
- 5 Display
- 6 Tasto **⏮/⏭**
Modalità radio: Impostazione della frequenza,
Modalità CD/MP3/WMA: Selezione del brano, selezione della cartella
- 7 Tasto **▲** (Espulsione) (per il modello con CD)
 Espulsione del CD
- 8 Tasto **EQ** (per il modello con MP3)
 Cambio della funzione EQ
- 8 Porta USB
- 9 Presa AUX-IN
- 10 Tasto **↶**
Premuto brevemente: Accettazione della chiamata in arrivo, selezione rapida
Premuto a lungo: Apertura della rubrica del telefono cellulare o attivazione del comando vocale
- 11 Tasto **↷**
 Conclusione/rifiuto di una chiamata
- 12 Gruppo di tasti **1 - 5**
- 13 Tasto **DIS**
Premuto brevemente: Cambio visualizzazione del display
 Premuto a lungo: Cambio della luminosità del display
- 14 Tasto **MENU**
Premuto brevemente: Apertura/chiusura del menu
 Premuto a lungo: Abilitazione della funzione di scansione



- | | |
|--|--|
| <p>1 Microfono</p> <p>2 Tasto SRC
Selezione del livello di memoria o della sorgente audio
<u>Premuto a lungo:</u> Memorizzazione automatica</p> <p>3 Tasto DIS
Cambio visualizzazione del display</p> <p>4 Manopola
Tasto On/Off
<u>Premuto brevemente:</u> Accensione dell'autoradio
<u>Durante l'uso:</u> Attivazione dell'autoradio in modalità "silenziosa" (Mute)
<u>Premuto a lungo:</u> Spegnimento dell'autoradio
Manopola Controllo del volume
<u>Nel menu:</u> Cambio del livello del menu, selezione della voce del menu, modifica delle impostazioni</p> <p>5 Display</p> <p>6 Tasto EQ
<u>Modalità radio:</u> Impostazione della</p> | <p>frequenza,
<u>Modalità CD/MP3/WMA:</u>
Selezione del brano, selezione della cartella</p> <p>7 Tasto EQ
Selezione del tipo di EQ preferito</p> <p>8 Presa AUX-IN</p> <p>9 Porta USB</p> <p>10 Presa per scheda SD</p> <p>11 Tasto 
<u>Premuto brevemente:</u> Accettazione della chiamata in arrivo, selezione rapida
<u>Premuto a lungo:</u> Apertura della rubrica del telefono cellulare o attivazione del comando vocale</p> <p>12 Tasto 
Conclusione/rifiuto di una chiamata</p> <p>13 Gruppo di tasti 1-5</p> <p>14 Tasto PS
Ricerca del programma</p> <p>15 Tasto SCAN
Scansione automatica</p> |
|--|--|

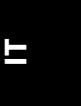

Indice

Norme di sicurezza	5	dati USB	10
Avvertenze per la pulizia	6	Collegamento del supporto dati USB.....	10
Avvertenze per lo smaltimento	6	Selezione dei brani/delle cartelle	10
Fornitura	6	Interruzione della riproduzione	10
Messa in funzione dell'apparecchio	6	Riproduzione brani in ordine casuale	10
Nota importante per la ricezione della radio	6	Riproduzione ripetuta dei singoli brani o delle cartelle	10
Accensione e spegnimento.....	6	Bluetooth®	11
Volume	7	Menu Bluetooth®	11
Luminosità del display.....	7	Accoppiamento e collegamento di un telefono cellulare.....	11
Informazioni sul traffico	7	Funzioni telefoniche.....	11
Modalità radio digitale (DAB) (solo per modello DAB)	7	Modalità streaming Bluetooth®	11
Passaggio alla modalità DAB o selezione di un livello di memoria DAB	7	Fonti audio esterne	12
Sintonizzazione con ensemble/stazioni.....	7	Presse AUX-IN anteriore.....	12
Commutazione del display	8	Regolazioni del suono	12
Modalità radio analogica (FM/AM)	8	Informazioni utili	13
RDS	8	Dati tecnici	13
Memorizzazione delle stazioni o richiamo delle stazioni memorizzate	9	Istruzioni per l'installazione	14
Breve ascolto delle stazioni.....	9		
Memorizzazione automatica delle stazioni (Travelstore)	9		
Modalità CD (solo modello con CD)/MP3/WMA	9		
Informazioni principali.....	9		
Passaggio alla modalità CD/MP3/WMA....	9		
Inserimento/espulsione di un CD	10		
Collegamento/Rimozione del supporto			

Norme di sicurezza

L'autoradio è stata prodotta conformemente allo stato attuale della tecnica e alle regole di sicurezza generali riconosciute. Ciononostante possono sussistere pericoli a causa della mancata osservanza delle norme di sicurezza contenute in queste istruzioni. Queste istruzioni contengono informazioni importanti riguardanti il funzionamento e l'installazione dell'autoradio in modo semplice e sicuro.

- Leggere accuratamente tutte le istruzioni, prima di utilizzare l'autoradio.
- Conservare le istruzioni in modo che siano sempre disponibili per tutti gli utilizzatori.
- Consegnare l'autoradio a terzi sempre completa di manuale.

Osservare inoltre le istruzioni degli apparecchi che si utilizzano in questo contesto.

Simboli utilizzati

In queste istruzioni vengono utilizzati i seguenti simboli:



PERICOLO!

Pericolo di lesioni



Attenzione!

Danneggiamento del lettore CD



PERICOLO!

Volume elevato



Il marchio CE certifica l'osservanza delle direttive UE.

☛ Identifica un passo operativo

- **Identifica** un conteggio

Sicurezza stradale

Prestare attenzione alle seguenti note sulla sicurezza stradale:

- **Utilizzare l'apparecchio in modo da poter condurre il veicolo sempre in sicurezza.** In caso di dubbio, fermarsi in un luogo adeguato e utilizzare l'apparecchio a veicolo fermo.
- **Rimuovere o fissare il pannello di controllo solo quando la macchina è ferma.**
- **L'ascolto deve avvenire sempre a volume moderato** per proteggere l'udito e consentire la

percezione di segnali acustici di avvertimento (ad esempio sirene della polizia). Nelle pause durante le quali l'apparecchio si trova in modalità silenziosa (ad esempio quando si commuta su una diversa fonte audio), la variazione del volume non può essere percepita. Non aumentare il volume durante la pausa in modalità silenziosa.

Norme di sicurezza generali

Prestare attenzione alla seguente nota per proteggere se stessi da eventuali lesioni:

- **Non modificare né aprire l'apparecchio.** Nell'apparecchio è presente un laser Classe 1, che può danneggiare gli occhi.
- **Non aumentare il volume quando l'apparecchio si trova in modalità silenziosa,** ad esempio quando si cambia la sorgente audio. La variazione del volume non può essere percepita in modalità silenziosa.

Uso conforme alle norme

Questa autoradio è concepita per il montaggio e l'impiego in un veicolo con tensione della rete di bordo a 12 Volt e deve essere installato in un vano conforme alle norme DIN. Osservare i limiti delle prestazioni indicati nei dati tecnici. Far eseguire le riparazioni ed eventualmente il montaggio da un tecnico specializzato.

Istruzioni per l'installazione

L'autoradio può essere montata solo da chi abbia esperienza nel montaggio di autoradio e sistemi di navigazione e conosca bene l'impianto elettrico del veicolo. A tale scopo, osservare lo schema elettrico contenuto in fondo a queste istruzioni.

Dichiarazione di conformità

Blaupunkt Competence Center Car Multimedia - Evo Sales GmbH dichiara che l'apparecchio è conforme ai requisiti essenziali ed alle altre disposizioni pertinenti della direttiva 2014/53/UE.

La dichiarazione di conformità è riportata nel sito Internet www.blaupunkt.com.

Avvertenze per la pulizia

Solventi, detersivi ed agenti abrasivi, come spray per il cockpit e prodotti per la cura dei materiali sintetici, possono contenere sostanze corrosive per la superficie dell'autoradio.

- Per la pulizia dell'autoradio utilizzare soltanto un panno asciutto o leggermente umido.
- Se necessario, pulire regolarmente i contatti del pannello di controllo con un panno morbido inumidito con alcool detergente.

Avvertenze per lo smaltimento



Non eliminare il vecchio apparecchio nei rifiuti domestici!

Per lo smaltimento del vecchio apparecchio utilizzare i sistemi di ritiro e di raccolta disponibili.

Fornitura

La confezione contiene:

- N. 1 autoradio
- N. 1 istruzioni per l'uso e l'installazione
- 1 N. 1 adattatore di collegamento dell'antenna
- 2 N. 2 utensili per lo smontaggio

Accessori opzionali (non compresi nella fornitura)

Utilizzare solo accessori approvati da Blaupunkt. Le informazioni sono disponibili presso il vostro rivenditore specializzato Blaupunkt o su Internet al seguente indirizzo: www.blaupunkt.com.

Messa in funzione dell'apparecchio

Attenzione!

Viti di fissaggio per il trasporto

Prima della messa in funzione dell'autoradio, assicurarsi che le viti di fissaggio inserite per il trasporto siano state rimosse (vedere capitolo

"Istruzioni per l'installazione").

Nota importante per la ricezione della radio

Questa autoradio è stata progettata per funzionare in diverse regioni con diverse bande di frequenza e tecnologie di trasmissione. Le regioni di ricezione disponibili sono "EUROPE" (Europa), "ASIA" "USA", "SOUTH AMERICA" (Sudamerica) e "THAILAND" (Thailandia).

Potrebbe essere necessario impostare prima una regione di ricezione adeguata per la ricezione della radio nel menu utente (vedere il capitolo "Impostazioni dell'utente", paragrafo "Effettuare le impostazioni nel menu "TUNER", voce del menu "AREA TUNER").

Accensione e spegnimento

Accensione/spengimento con il tasto On/Off

Per accendere premere il tasto On/Off. L'autoradio si accende.

Per spegnere l'apparecchio, tenere premuto il tasto On/Off per più di 2 secondi.

L'autoradio si spegne.

Nota:

A veicolo spento, l'autoradio si spegnerà automaticamente dopo un'ora per preservare la batteria del veicolo.

Accensione e spegnimento tramite accensione del veicolo

L'autoradio si spegne/si accende contemporaneamente allo spegnimento/all'accensione del veicolo, se è collegata correttamente all'accensione del veicolo, come indicato nelle istruzioni di installazione, e se non è stata spenta premendo il tasto On/Off.

Volume

Regolazione del volume

Il volume si può regolare passo a passo dal valore 0 (spento) a 40 (massimo).

- ☛ Ruotare il regolatore del volume per modificare il livello del volume.

Attivazione dell'autoradio in modalità "silenziosa" (Mute)

- ☛ Premere brevemente il tasto On/Off per silenziare l'autoradio o riattivare il volume precedente. In modalità silenziosa il display visualizza la scritta "MUTE".

Note:

Se un telefono è connesso all'autoradio, durante la chiamata premere il tasto MUTE, il display visualizza la scritta MUTE, ma in realtà il la modalità silenziosa non è disponibile.

Luminosità del display

È possibile cambiare manualmente la luminosità del display tra la modalità diurna e quella notturna.

Note:

- ☛ Premere il tasto **DIS** per circa 2 secondi per cambiare la luminosità del display.

Informazioni sul traffico

Nella regione di ricezione "EUROPE", una stazione FM può identificare messaggi sul traffico tramite segnale RDS. Se è attivata la priorità per i messaggi sul traffico, i messaggi sul traffico vengono trasmessi automaticamente, anche quando l'autoradio non è ancora in modalità radio.

Se la priorità è attivata, sul display viene visualizzato il simbolo dell'ingorgo () . Durante le informazioni sul traffico viene visualizzata la scritta "TRAFFICO".

La priorità viene attivata e disattivata nel menu dell'utente (premere brevemente il tasto MENU, entrare in "FM TUNER", voce del menu "TRAF ON").

Note:

Il volume viene aumentato per la durata dell'annuncio sul traffico. È possibile regolare il volume minimo per gli annunci sul traffico (vedere il capitolo "Impostazioni dell'utente", paragrafo "Effettuare le impostazioni nel menu "VOLUME", voce del menu "TRAFFIC VOL").

Modalità radio digitale (DAB) (solo per modello DAB)

Con il DAB è possibile ascoltare la radio in qualità audio digitale.

A differenza delle trasmissioni radio standard, molti programmi (servizi) per il DAB vengono sempre trasmessi sulla stessa frequenza. Questi servizi sono raggruppati in un cosiddetto ensemble. In alcuni casi, lo stesso servizio può essere ricevuto in ensemble diversi.

Note:

Per poter ricevere i segnali DAB è necessaria un'antenna DAB speciale. Questa può essere un'antenna separata DAB per tetto/finestra o un'antenna combinata DAB/AM/FM.

Passaggio alla modalità DAB o selezione di un livello di memoria DAB

- ☛ Premere ripetutamente il tasto **SRC** finché non viene visualizzato il livello di memoria DAB **DAB1 → DAB2 → DAB3** desiderato:

Se la modalità DAB è attivata, il display visualizza il simbolo .

Note:

- Ad ogni livello di memoria DAB si possono memorizzare fino a 5 stazioni.
- I livelli di memoria DAB possono essere attivati o disattivati tramite il menu dell'utente (vedere capitolo "Impostazioni dell'utente", paragrafo "Effettuare le impostazioni nel menu "DABTUNER", voce del menu "BAND").

Sintonizzazione con ensemble/stazioni

Con DAB, varie stazioni che usano la stessa frequenza, formano sempre un "ensemble".

Modalità radio digitale (DAB) | Modalità radio

È possibile trovare nuovi DAB utilizzando la ricerca automatica.

Sintonizzare verso l'alto:

☛ Premere brevemente il tasto **▶▶** per passare alla STAZIONE successiva nell'attuale ENSEMBLE. Dopo l'ultima STAZIONE dell'attuale ENSEMBLE, premere brevemente il tasto **▶▶** per avviare la SCANSIONE CANALI verso l'alto per trovare il prossimo ENSEMBLE disponibile. Sarà riprodotta la **prima** STAZIONE del nuovo ENSEMBLE.

☛ Premere il tasto **▶▶** per circa 2 secondi per effettuare la SCANSIONE CANALI verso l'alto per trovare il prossimo ENSEMBLE disponibile. Sarà riprodotta la prima STAZIONE del nuovo ENSEMBLE.

Note:

- Se viene raggiunto l'**ultimo** canale (**il più alto**), la sintonizzazione passa al primo canale (il più basso) e prosegue automaticamente.

Sintonizzare verso il basso:

☛ Premere brevemente il tasto **◀◀** per passare alla STAZIONE precedente nell'attuale ENSEMBLE. Dopo la prima STAZIONE dell'attuale ENSEMBLE, premere brevemente il tasto **◀◀** per avviare la SCANSIONE CANALI verso il basso per trovare il prossimo ENSEMBLE disponibile. Sarà riprodotta la **prima** STAZIONE del nuovo ENSEMBLE. ☛ Premere il tasto **◀◀** per circa 2 secondi per effettuare la SCANSIONE CANALE verso il basso per trovare il prossimo ENSEMBLE disponibile. Sarà riprodotta l'**ultima** STAZIONE del nuovo ENSEMBLE.

Note:

- Se viene raggiunto il **primo** canale (**il più basso**), la sintonizzazione passa all'ultimo canale (il più alto) e prosegue automaticamente.

Salvare una stazione o richiamare la stazione salvata

- ☛ Selezionare il livello di memoria DAB desiderato.
- ☛ Se necessario, impostare la stazione desiderata.
- ☛ Premere uno dei tasti di stazione **1 - 5** per circa 2 secondi per memorizzare la stazione corrente sotto il tasto prescelto.
 - 0 -
- ☛ Premere brevemente uno dei tasti di stazione **1 - 5** per richiamare la stazione memorizzata.

Commutazione del display

- ☛ Premere il tasto **DIS** per scegliere tra le seguenti visualizzazioni del display:

Display	Significato
ABCDEF	Nome della stazione
ABCDEF	Nome dell'ensemble
DABI 5C	Livello/frequenza di memoria DAB
o P1 5C	Ubicazione/frequenza di memoria
DAB1 18:30	Livello/ora di memoria DAB
o P1 18:30	Ubicazione/ora di memoria

Modalità radio analogica (FM/AM)

RDS

Molte stazioni FM trasmettono, oltre al proprio programma, un segnale RDS (Radio Data System) nella regione di ricezione "EUROPE" che offre le seguenti funzioni aggiuntive:

- Il nome della stazione viene visualizzato sul display.
- L'autoradio riconosce gli annunci sul traffico e le notizie e può passare automaticamente da una modalità operativa all'altra (ad esempio in modalità CD).
- Frequenza alternata: Se la funzione RDS è attivata, l'autoradio commuta automaticamente sulla migliore frequenza di ricezione della stazione sintonizzata.
- **Regional**: A volte alcune stazioni radio dividono i loro programmi in programmi regionali con contenuti diversi. Se la funzione REGIONAL è attivata, l'autoradio passa solo alle frequenze alternate su cui viene trasmesso lo stesso programma regionale.

Le funzioni RDS e REGIONAL sono attivate e disattivate nel menu dell'utente (vedere capitolo "Impostazioni dell'utente", paragrafo "Effettuare le impostazioni nel menu "TUNER"", voci del menu "RDS AF" e "REGIONAL").

Nota:

Se la funzione RDS è attivata, la funzione AF viene attivata contemporaneamente.

Se si imposta una regione di ricezione diversa da "EUROPE", la funzione RDS viene automaticamente disattivata.

Regione	Livelli di memoria
EUROPE	
ASIA	
USA	
THAILAND	
	FM1, FM2, FMT, AMI, AM2, AMT

Avvio della ricerca delle stazioni

- Premere a lungo il tasto **SRC** per avviare **Travelstore**.

Il display visualizza la scritta "FM TSTORE".

Note:

- Per la regione di ricezione "EUROPE": Nella banda FM verranno sintonizzate solo le stazioni che trasmettono le informazioni sul traffico (🚗), se la priorità per le informazioni sul traffico è attivata.
- La sensibilità della ricerca automatica può essere regolata nelle impostazioni (High (Alta)-Low (Bassa)).

Impostazione manuale delle stazioni

- Premere a lungo il tasto **⏪/⏩** per passare alla ricerca manuale.
- Il display visualizza la scritta "MANUAL".
- Premere brevemente il tasto **⏪/⏩** per modificare la frequenza in singoli decrementi/incrementi.

Memorizzazione delle stazioni o richiamo delle stazioni memorizzate

- Selezionare il livello di memoria desiderato.
- Se necessario, impostare la stazione desiderata.

- Premere uno dei tasti di stazione **1 - 5** > per circa 2 secondi per memorizzare la stazione attuale.

- o -

- Premere brevemente uno dei tasti di stazione **1 - 5** > per richiamare la stazione memorizzata.

Breve ascolto delle stazioni

Grazie alla funzione di scansione è possibile eseguire la scansione di ogni stazione ricevibile o di ogni stazione memorizzata della banda attuale.

Scansione di tutte le stazioni ricevibili della banda

Premere il tasto **MENU** per circa 2 secondi per avviare la scansione. Durante la scansione, il display visualizza alternativamente la scritta "SCAN" e la frequenza attuale e il nome del livello di memoria o della stazione. Premere brevemente il tasto **1-5** per continuare ad ascoltare

la stazione desiderata.

Memorizzazione automatica delle stazioni (Travelstore)

Con Travelstore, le 5 stazioni FM con il segnale più forte nella regione di ricezione possono essere ricercate e memorizzate automaticamente nel livello di memoria FMT. Tutte le stazioni precedentemente memorizzate a questo livello di memoria vengono cancellate.

- Selezionare un livello di memoria della banda desiderata, ad esempio FMI o AM.
- Premere il tasto **SRC** per circa 2 secondi. Il sintonizzatore avvia la ricerca automatica delle stazioni; il display visualizza la scritta "FM TSTORE" o "AM TSTORE". Al termine della memorizzazione, la radio riproduce la stazione nella posizione di memoria 1 del livello FMT o AMT.

Modalità CD (solo modello con CD)/MP3/WMA

Informazioni principali

Modalità CD (solo modello con CD)/MP3/WMA

Con questa autoradio è possibile riprodurre CD audio (CDDA) e CD-R/RWs con file audio, MP3 o WMA, nonché i file MP3 o WMA sulle chiavette USB.

Note:

- Per un funzionamento corretto, utilizzare esclusivamente CD con il logo Compact Disc.
- Blaupunkt non può garantire il perfetto funzionamento dei CD protetti da copia, nonché di tutti i CD vuoti, delle chiavette USB disponibili sul mercato.

Nel preparare un supporto MP3/WMA prestare attenzione alle seguenti indicazioni:

- Rinominare brani e cartelle.
- Formati CD: CD-R/RW, Ø: 12 cm
- Formato dati CD: ISO 9669 Level 1 and 2, Joliet
- Velocità di masterizzazione dei CD: max 16x (consigliata)
- Formato USB/sistema di file: Mass storage device (dispositivo di archiviazione di massa) FAT 16/32.
- Estensione di file audio:
 - .MP3/WMA/FLAC/AAC/

Passaggio alla modalità CD/MP3/WMA

Premere ripetutamente il tasto **SRC** finché non viene visualizzata la sorgente audio desiderata:

- "CD": CD inserito.
- "USB": chiavetta USB connessa.
- "AUX": Sorgente audio esterna collegata.

Note:

- La rispettiva sorgente audio può essere selezionata solo se è inserito un CD corrispondente o se è collegato un apparecchio corrispondente.
- Se prima della riproduzione l'autoradio deve leggere i dati dell'apparecchio o del supporto dati collegato, il display visualizza la scritta "READING". La durata della lettura dipende dal volume dei dati e dalla struttura dell'apparecchio o del supporto dati. Se l'apparecchio o il supporto dati è difettoso o i dati trasferiti non possono essere riprodotti, sul display appare un messaggio corrispondente (ad esempio "CD ERROR").

Inserimento/espulsione di un CD Inserimento di un CD

Pericolo di danneggiamento grave del lettore CD!

Non utilizzare CD sagomati (shape CD) e CD con diametro di 8 cm (mini CD).



Non ci assumiamo alcuna responsabilità per eventuali danni al lettore CD conseguenti all'impiego di CD inadatti.

Nota:

- L'inserimento automatico del CD non deve essere ostacolato o aiutato.
- Se il CD inserito non può essere riprodotto, viene visualizzato brevemente la scritta "CD ERROR" e il CD viene automaticamente espulso dopo circa 2 secondi.

Espulsione del CD

- Premere il tasto  per estrarre il CD inserito.

Note:

- Se un CD viene espulso e non viene rimosso, sarà automaticamente inserito di nuovo dopo circa 10 secondi.
- È anche possibile espellere i CD mentre l'autoradio è spenta o mentre è attivata un'altra sorgente audio.

Collegamento/Rimozione del supporto dati USB

È possibile collegare supporti dati USB alla porta USB nella parte anteriore dell'apparecchio.

Collegamento del supporto dati USB



- Spegnerne l'autoradio affinché il supporto dati venga correttamente connesso.
- Collegare il supporto dati USB.
- Accendere l'autoradio.

Se il supporto dati USB viene selezionato inizialmente

come sorgente audio, i dati saranno letti per primi.

Selezione dei brani/delle cartelle

È possibile selezionare nuovi brani o cartelle.

- Premere a lungo il tasto  per circa 2 secondi per selezionare la cartella precedente/successiva.
- Premere brevemente il tasto  per selezionare il brano precedente/successivo.



Interruzione della riproduzione

- Premere il tasto  per interrompere la riproduzione ("PAUSE") o per continuarla.

Riproduzione brani in ordine casuale

- Premere il tasto **4 MIX** per scegliere una delle modalità di riproduzione. Se la funzione Mix è attivata, sul display viene visualizzata l'icona (tutti i brani mescolati) o  (brani della cartella attuale mescolati).

Riproduzione ripetuta dei singoli brani o delle cartelle

- Premere il tasto **3 RPT** per scegliere una delle modalità di riproduzione: Se la funzione REPEAT è attivata, sul display viene visualizzata l'icona  (ripetizione brano) o  (ripetizione cartella). **MIX**

Configurazione del display

- Premere il tasto **DIS** una o più volte per cambiare la visualizzazione del display:
 - Tempo totale di riproduzione attuale.
 - Il nome del brano, l'artista e il nome dell'album devono essere memorizzati come tag ID3 per poterli visualizzare.
 - Il nome del file e della cartella vengono visualizzati solo in modalità MP3/WMA.

Bluetooth

Bluetooth®

È possibile connettere l'autoradio via Bluetooth con altri dispositivi Bluetooth, come telefoni cellulari o lettori MP3. Ciò consente di utilizzare l'autoradio con microfono integrato come sistema vivavoce per i telefoni cellulari connessi e controllare l'uscita audio degli altri dispositivi Bluetooth e riprodurli tramite gli altoparlanti dell'autoradio (streaming Bluetooth). La tecnologia Bluetooth è una connessione senza fili a corto raggio d'azione. Per questo, i dispositivi Bluetooth, per stabilire e mantenere una connessione, devono trovarsi nelle vicinanze dell'autoradio (nel veicolo). Per stabilire una connessione Bluetooth, è necessario accoppiare prima l'autoradio e il dispositivo Bluetooth. Quando i dispositivi vengono accoppiati, viene stabilita automaticamente una connessione Bluetooth. Questa connessione rimane attiva finché i dispositivi Bluetooth sono all'interno del raggio d'azione.

Menu Bluetooth®

Nel menu Bluetooth sono disponibili tutte le funzioni per l'accoppiamento, la connessione e la gestione dei dispositivi Bluetooth®.

Richiamo del menu Bluetooth®

- Premere brevemente il tasto **MENU** per aprire il menu dell'utente.
- Ruotare la manopola finché non viene selezionata la voce di menu "BLUETOOTH".
- Premere la manopola per aprire il menu Bluetooth®.
- Ruotare la manopola finché non viene selezionata la voce del menu desiderata.
 - "DLP BOOK" per scaricare la rubrica telefonica.
 - "DEL PBOOK" per cancellare la rubrica telefonica.

Accoppiamento e collegamento di un telefono cellulare

Se al momento esiste un collegamento con un telefono cellulare, accoppiando e collegando un altro telefono cellulare tale collegamento verrà automaticamente scollegato.

- Cercare l'autoradio dal proprio telefono cellulare e stabilire la connessione.

Il display può visualizzare la scritta "PAIRED" seguita dalla scritta "CONNECTED" non appena l'autoradio e il telefono cellulare sono accoppiati e collegati.

- Inoltre, l'icona Bluetooth® lampeggia.

Funzioni telefoniche

Accettare/rifiutare una chiamata in arrivo

Nel caso di una chiamata in arrivo, il display visualizza alternativamente la scritta "INCOMING

CALL" e il numero di chi sta chiamando. La fonte audio attuale viene silenziata e gli altoparlanti dell'autoradio della vettura emettono un suono di chiamata.

- Premere il tasto  per rispondere alla chiamata.

Vengono visualizzati la scritta "CALL" e la durata della chiamata in corso.

- Premere il tasto  per rifiutare la chiamata in arrivo o per terminare la chiamata in corso.

Il display visualizza la scritta "CALL END".

Note:

- Durante la chiamata è possibile regolare il volume con il regolatore del volume.

Effettuare una chiamata dalla rubrica telefonica

Questa funzione è disponibile solo se la rubrica del telefono cellulare collegato è stata trasferita all'autoradio.

- Nel menu Bluetooth® selezionare la voce "PHONEBOOK" (rubrica telefonica).
- Ruotare la manopola per selezionare il numero di telefono richiesto e premerla per chiamare.
- Il display visualizza la prima voce della rubrica telefonica.

Selezione rapida per un determinato numero di telefono, per l'ultimo numero selezionato o per un numero memorizzato

Con la selezione rapida è possibile effettuare una chiamata senza dover prima selezionare il numero corrispondente.

Per chiamare l'ultimo numero selezionato,

- premere il tasto  e il display visualizza l'ultimo numero selezionato.

Modalità streaming Bluetooth®

Accoppiamento e connessione di un dispositivo Streaming Bluetooth®

- Premere ripetutamente il tasto **SRC** finché non viene visualizzata la scritta "BT STREAM".
- Premere il tasto  per avviare la riproduzione "BT STREAM".

Tramite gli altoparlanti dell'autoradio è possibile riprodurre la musica da un dispositivo audio Bluetooth®, se l'apparecchio audio supporta il profilo Bluetooth® A2DP (Advanced Audio Distribution Profile).

Note:

- La modalità streaming Bluetooth® può essere selezionata solo se è collegato un dispositivo per lo streaming adeguato.
- Se durante la riproduzione musicale viene ricevuta una chiamata, la riproduzione viene interrotta e continua a chiamata terminata.

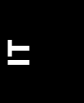

Fonti audio esterne

Presenza AUX-IN anteriore



Pericolo!
Maggior pericolo di lesioni a causa del connettore.

In caso di incidenti la presa sporgente nella presa AUX-IN anteriore potrebbe causare lesioni. L'impiego di una presa sporgente o di un adattatore aumenta il rischio di lesioni.

Per questo motivo si consiglia l'uso di spine jack angolari.

Non appena una sorgente audio esterna, come un lettore MP3 portatile, viene collegata alla presa AUX-IN anteriore, essa può essere selezionata con il tasto **SRC**. Sul display viene quindi visualizzata la scritta "AUX".

Effettuare le impostazioni nel menu "TUNER"

TRAFFIC INFO (informazioni sul traffico) (solo per la regione di ricezione EUROPE)

Possibile solo nella modalità radio FM: Attivazione e disattivazione della priorità per annunci di traffico. Impostazioni: ON, OFF.

Se la priorità è attivata per le informazioni sul traffico, il display visualizza l'icona .

BAND SELECTION (selezione della banda)

Attivazione o disattivazione dei livelli di memoria. Livelli di memoria disattivabili:

Regione	Livelli di memoria
EUROPE	FM2, FMT, AM, LW
ASIA	
USA	
THAILAND	FM2, FMT, AM, AMT

Impostazioni disponibili per tutti i casi: ON, OFF.

Modalità:

Se un livello di memoria viene disattivato, le stazioni memorizzate a questo livello di memoria sono mantenute.

REGIONAL

(solo per la regione di ricezione EUROPE)

Possibile solo nella modalità radio FM: Attivazione o disattivazione della funzione REGIONAL. Impostazioni: ON, OFF.

SENSITIVITY (sensibilità)

Impostazione della sensibilità della ricerca delle stazioni. Impostazioni: LO (bassa), HI

(alta).

RDS

Attivazione o disattivazione della funzione **RDS**. Impostazioni: ON, OFF.

AREA (regione di ricezione)

Selezione della regione di ricezione per la ricezione radio. Impostazioni: EUROPE (Europa), ASIA, USA, THAILAND (Thailandia).

Impostazioni del sintonizzatore DAB (solo per modelli DAB)

Le seguenti impostazioni DAB possono essere modificate nel menu "DAB Tuner":

BAND SELECTION (selezione della banda)

Attivazione o disattivazione dei livelli di memoria.

Livelli di memoria disattivabili:

DAB 2: ON oppure OFF.

DAB 3: ON oppure OFF.

Richiamare e uscire dal menu "AUDIO"

- ☛ Premere brevemente il tasto **MENU** per aprire il menu dell'utente.
- ☛ Ruotare la manopola finché non viene selezionata la voce di menu "AUDIO".

Regolazioni del suono

Le seguenti impostazioni del suono possono essere modificate nel menu "AUDIO":

- Regolazione dei bassi e degli alti (-7-+7)
- Impostazione del bilanciamento del volume sinistra/destra (Balance) o anteriore/posteriore (Fader) (**F7 -R7**)
- Regolazione dell'aumento dei bassi a basso volume (XBASS) (**ON-OFF**)
- Impostazione dell'equalizzatore a 4 bande (**POP/ROCK /CLASSIC/FLAT/OFF**)

Effettuare le impostazioni nel menu "VOLUME"

ON VOLUME (volume all'accensione)

Impostazione del volume di accensione. Impostazioni: ON VOLUME (volume all'accensione; 1-40) o LAST VOLUME (l'ultimo volume impostato prima dello spegnimento dell'autoradio).

TRAFFIC VOL (volume delle informazioni sul traffico) (solo regione di ricezione EUROPA)

Impostazione del volume minimo per le informazioni sul traffico. Impostazioni: 1 -40.

BEEP (suono dei tasti)

Attivazione o disattivazione del suono di conferma BEEP. Impostazioni: ON, OFF.

Effettuare le impostazioni nel menu**"CLOCK"****HOURLY MODE (modalità ore)**

Selezionare l'orario di 12 o 24 ore. Impostazioni: 12, 24.

SET (impostazione ora)

Impostazione dell'ora.

Nota:

Quando si imposta l'ora in modalità di 12 ore (HOURLY MODE 12), prima dell'ora vengono visualizzate le lettere "AM" per le ore antemeridiane e le lettere "PM" per le ore pomeridiane.

RDS CLOCK (impostazione automatica dell'ora)**(solo per la regione di ricezione EUROPE)**

Attivazione o disattivazione dell'impostazione automatica dell'orologio con i dati dell'orologio trasmessi tramite RDS. Impostazioni: ON, OFF.

Effettuare le impostazioni nel menu**"VARIOUS"****VERSION (versione)**

Visualizzazione dell'attuale versione software della radio.

NORMSET (ripristino delle impostazioni di fabbrica)

Ripristino delle impostazioni originali di fabbrica dell'autoradio.

Informazioni utili**Garanzia**

Le condizioni di garanzia sono disponibili sul sito web www.blaupunkt.com.

Assistenza tecnica

Sul sito www.blaupunkt.com vengono fornite le informazioni sui centri di assistenza autorizzati nel vostro Paese.

Dati tecnici**Alimentazione****Corrente assorbita**

Durante l'uso: < 10 A
< 3,5 mA

Tuner

Bande di frequenza in

Europa/Asia/Thailandia:

FM: 87,5 - 108 MHz

AM (MW): 531 - 1,602 kHz

Tuner

Bande di frequenza in

Europa/Asia/Thailandia:

FM: 87,5 - 108 MHz

AM (MW): 531 - 1,602 kHz

Bande di frequenza negli Stati Uniti:

FM: 87,7 - 107,9 MHz

AM (MW): 530 - 1,710 kHz

CD

Banda di frequenza: 20 - 20,000 Hz

Uscita PRE OUT

2 canali: 1,5 V

Sensibilità in ingresso

Presenza AUX-IN 300 mV / 10 Ω
anteriore:

Dimensioni e peso (modello con CD)

L x H x P: 178 x 50 x 160 mm

Peso: ca. 1,55 Kg

Dimensioni e peso (modello senza CD)

L x H x P: 178 x 50 x 110 mm

Peso: ca. 0,6 Kg

Dimensioni e peso (modello 2 Din)

L x H x P: 178 x 100 x 110 mm

Peso: ca. 0,7 Kg

Istruzioni per l'installazione



Avvertenze di sicurezza

Quando si eseguono i lavori di installazione e di collegamento, osservare le istruzioni seguenti:

- Scollegare il polo negativo della batteria! Osservare le istruzioni di sicurezza del costruttore del veicolo.
- Quando si eseguono i fori, fare attenzione a non danneggiare nessuna parte del veicolo.
- La sezione dei cavi positivi e negativi non deve essere mai inferiore a 1,5 mm².
- **Non collegare alla radio le spine fornite in dotazione con il veicolo!** Richiedere ad un rivenditore **BLAUPUNKT** il cavo adattatore richiesto per il vostro modello di veicolo.
- A seconda del modello, il vostro veicolo può differire da questa descrizione. Non ci assumiamo alcuna responsabilità per eventuali danni dovuti ad una errata installazione o connessione o per eventuali danni conseguenti. Se le informazioni qui fornite non sono adatte alle vostre specifiche esigenze di installazione, contattate il vostro rivenditore Blaupunkt, il costruttore del veicolo o la nostra assistenza telefonica. Quando si installa un amplificatore, è necessario collegare la messa a terra prima di eseguire la connessione delle spine con le prese line-out.

Il collegamento a terra degli apparecchi esterni non deve essere collegato alla messa a terra dell'autoradio (involucro).



Connettore ISO	A		B	
		1	Non connesso	1
	2	NC	2	Uscita altoparlante RR-
	3	Non connesso	3	Uscita altoparlante RF+
	4	Corrente continua +12 V	4	Uscita altoparlante RF-
	5	Antenna auto*	5	Uscita altoparlante LF+
	6	Non connesso	6	Uscita altoparlante LF-
	7	KL 15/Accensione	7	Uscita altoparlante LR+
	8	Messa a terra	8	Uscita altoparlante LR-
* - Alimentazione a commutazione +12 V / max. 150 mA				

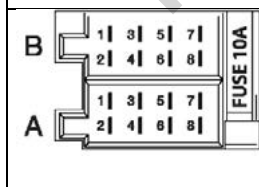



- | | |
|--|--|
| <p>1 SRC-toets
Geheugenbank of geluidsbron kieren
<u>Lang indrukken</u>: automatisch opslaan</p> <p>2 Draaiknop
Schakelaar
<u>Kort indrukken</u>: De autoradio inschakelen
<u>In bedrijf</u>: Autoradio geluid onderdrukken (Mute)
<u>Lang indrukken</u>: autoradio uitschakelen
Draaiknop - volumeregelaar
<u>In menu</u>: Menuniveau wijzigen, menupunt kiezen, instellingen veranderen</p> <p>3 Microfoon</p> <p>4 CD-lade (in model met CD-ondersteuning)</p> <p>5 Display</p> <p>6 ⏮/⏭Toets
<u>Radioweergave</u>: Frequentie-instelling,
<u>CD/MP3/WMA-weergave</u>:
Titel kiezen, map kiezen</p> <p>7 Knop ⏏ (uitwerpen) (in model met CD-ondersteuning)
Uitwerpen van een CD
EQ knop (equalizer) (op model met MP3-ondersteuning)
Wijzigen van de EQ-functie (equalizer)</p> | <p>8 USB-poort</p> <p>9 AUX-IN-contact</p> <p>10 ⏮-toets
<u>Kort indrukken</u>: een oproep beantwoorden, snelkiesnummer
<u>Lang indrukken</u>: het telefoonboek van de mobiele telefoon openen of de spraakgestuurde kiesfunctie activeren</p> <p>11 ⏮-toets
beëindigen/weigeren van een oproep</p> <p>12 1-5 -toetsen</p> <p>13 DIS-toets
<u>Kort indrukken</u>: schakelen van het display
<u>Lang indrukken</u>: schakelen van de helderheid van het display</p> <p>14 MENU-toets
<u>Korte indrukken</u>: openen/sluiten menu
<u>Lang indrukken</u>: de scanfunctie starten</p> |
|--|--|



- | | |
|--|---|
| <p>1 Microfoon</p> <p>2 SRC-toets
Geheugenbank of geluidsbron kieren
<u>Lang indrukken</u>: automatisch opslaan</p> <p>3 DIS-toets
Omschakeling van het display</p> <p>4 Instelknop
Schakelaar
<u>Kort indrukken</u>: De autoradio inschakelen
<u>In bedrijf</u>: Autoradio geluid onderdrukken (Mute)
<u>Lang indrukken</u>: radio uitschakelen
Draaiknop - volumeregelaar
<u>In het menu</u>: het menuniveau wijzigen, menu-items selecteren, instellingen wijzigen</p> <p>5 Display</p> <p>6 Toets ⏮/⏭
<u>Radioweergave</u>: Frequentie-instelling, CD/MP3/WMA-weergave;
<u>Titel kiezen, map kiezen</u></p> | <p>7 Toets EQ
Het selecteren van favoriete Eq-instellingsvariant (equalizer)</p> <p>8 AUX-IN-contact</p> <p>9 USB-poort</p> <p>10 SD-kaartgleuf</p> <p>11 Toets ☎
<u>Kort indrukken</u>: een oproep beantwoorden, snelkiesnummer
<u>Lang indrukken</u>: het telefoonboek van de mobiele telefoon openen of de spraakgestuurde kiesfunctie activeren</p> <p>12 Toets ⏪
beëindigen/weigeren van een oproep</p> <p>13 1-5-toetsen</p> <p>14 PS-toets
Programma zoeken</p> <p>15 SCAN-toets
Automatisch scannen</p> |
|--|---|

Inhoudsopgave

Veiligheidsaanwijzingen.....	5	USB-datadrager aansluiten/ verwijderen	10
Aanwijzingen voor het reinigen.....	5	Een USB-datadrager aansluiten.....	10
Afvoerinstructies.....	6	Titel/map kiezen.....	10
Leveringsomvang.....	6	Weergave onderbreken.....	10
Starten van het apparaat.....	6	Titels in willekeurige volgorde weergeven.....	10
Belangrijke opmerking over radio-ontvangst.....	6	Afzonderlijke titels of mappen herhaald afspelen.....	10
Inschakelen/uitschakelen.....	6	Bluetooth®.....	11
Volume.....	7	Bluetooth®-menu.....	11
Helderheid van het display.....	7	Koppelen en verbinden van een mobiele telefoon.....	11
Berichten over het wegverkeer.....	7	Telefoonfuncties.....	11
Digitale radio (DAB) weergave (alleen in DAB-model).....	7	Bluetooth®-streaming-weergave.....	11
Naar de DAB-weergave omschakelen resp. DAB-geheugenniveau kiezen.....	7	Externe audiobronnen.....	13
Ensembles/diensten instellen.....	7	Front-AUX-IN-bus.....	13
Omschakeling van het display.....	8	Geluidsinstellingen.....	13
Analoge radioweergave (FM/AM).....	8	Nuttige informatie.....	14
RDS.....	8	Technische gegevens.....	14
Zender opslaan resp. opgeslagen zender oproepen.....	9	Montage-instructies.....	15
Scannen van de zender.....	9		
Zenders automatisch programmeren (Travelstore functie).....	9		
CD-weergave (alleen model met CD-ondersteuning)/MP3/WMA.....	9		
Basisinformatie.....	9		
Naar CD/MP3/WMA-weergave omschakelen:.....	9		
CD plaatsen/uitnemen.....	10		

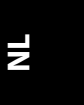

Veiligheidsaanwijzingen

Het apparaat is geproduceerd in overeenstemming met de actuele technische ontwikkelingsnormen en algemeen erkende veiligheidsvoorschriften. Toch kan het niet naleven van de veiligheidsinstructies in deze handleiding risico's met zich meebrengen. Deze handleiding geeft belangrijke informatie voor een eenvoudige en veilige installatie en bediening van de radio.

- Lees de handleiding zorgvuldig en volledig door voordat u de autoradio gebruikt.
- Bewaar de handleiding op een plaats waar deze te allen tijde toegankelijk is voor alle gebruikers.
- Als u de autoradio aan een derde partij overhandigt, dient u deze handleiding bij te voegen.

Bovendien moet rekening worden gehouden met de instructies van andere apparaten die in combinatie met deze autoradio worden gebruikt.

Gebruikte symbolen

In deze handleiding worden de volgende symbolen gebruikt:



GEVAAR!

Waarschuwing voor persoonlijk letsel



VOORZICHTIG!

Waarschuwing voor beschadiging van de CD-speler



GEVAAR!

Waarschuwing voor een hoog volume



De **CE-markering** bevestigt de conformiteit met de EU-richtlijnen.

➡ Geeft een opeenvolgende stap aan

- **Geeft een lijst aan**

Verkeersveiligheid

Neem de volgende aanwijzingen voor de verkeersveiligheid in acht:

- **Het gebruik van het apparaat mag het veilig besturen van het voertuig niet belemmeren.** Stop in geval van twijfel op een veilige plaats en bedien het apparaat bij stilstand.

- **Het bedieningspaneel mag alleen bij stilstand worden verwijderd en geplaatst.**
- **Luister altijd op een gematigd volume** om uw gehoor te beschermen en om akoestische waarschuwingssignalen te kunnen horen (bijv. politiebirene). Als het geluid gedempt is (bijv. bij het wijzigen van de geluidsbron), is de volumeverandering niet hoorbaar. Verhoog het volume niet tijdens de dempingsfase.

Algemene veiligheidsinstructies

Neem de volgende veiligheidsmaatregelen in acht om letsels te voorkomen:

- **Open of wijzig het apparaat niet.** Er zit een klasse 1 laser in het apparaat die uw gezichtsvermogen kan beschadigen.
- **Verhoog het volume niet tijdens de dempingsfase,** bijvoorbeeld wanneer u de geluidsbron wijzigt. De volumeverandering is niet hoorbaar tijdens de dempingsfase.

Beoogd gebruik

Het apparaat is ontworpen voor installatie en gebruik in een voertuig met een 12 V elektrisch systeem en moet worden gemonteerd in een DIN-slot. De in de technische gegevens aangegeven vermogensgrenzen in acht nemen. Alle vereiste reparaties en installatiewerkzaamheden moeten worden uitgevoerd door gekwalificeerde personen.

Montage-instructies

De autoradio kan alleen door uzelf worden geïnstalleerd als u voldoende ervaring heeft met het installeren van dergelijke systemen en kennis heeft van het elektrische systeem van het voertuig. Volg hiervoor de installatie-instructies aan het einde van deze handleiding.

Conformiteitsverklaring

Blaupunkt Competence Center Car Multimedia-Evo Sales GmbH verklaart dat dit apparaat voldoet aan de basisvereisten en de overige toepasselijke bepalingen van Richtlijn 2014/53/EU.

De conformiteitsverklaring is te vinden op www.blaupunkt.com.

Aanwijzingen voor het reinigen

Oplosmiddelen, reinigingsmiddelen, schuurmiddelen alsmede reinigingsmiddelen voor de cockpit en onderhoudsproducten voor plastic kunnen bestanddelen bevatten die het oppervlak van het

apparaat kunnen beschadigen.

- Gebruik alleen een droge of licht bevochtigde doek om de radio te reinigen.
- Reinig indien nodig de contacten van het bedieningspaneel met een zachte, met alcohol bevochtigde doek voor de reiniging.

Afvoerinstructies



Voer het afgedankte apparaat niet af met het huisvuil!

Om het apparaat af te voeren, brengt u het naar een verzamelpunt.

Leveringsomvang

In de leveringsomvang zijn inbegrepen:

- 1 Autoradio
- 1 Bedienings-/installatiehandleiding
- 1 Antenne-aansluitadapter
- 2 Demontagegereedschappen

Speciale toebehoren (niet meegeleverd)

Gebruik alleen door Blaupunkt toegelaten speciale toebehoren. Voor meer informatie kunt u contact opnemen met uw Blaupunkt-distributeur of ga naar www.blaupunkt.com.

Starten van het apparaat

Voorzichtig!

Transportschroeven

Controleer voordat u de radio in gebruik neemt, of de schroeven waarmee het apparaat voor het transport is vastgezet, zijn losgedraaid (zie hoofdstuk "Inbouwhandleiding").

Belangrijke opmerking over radio-ontvangst

Deze autoradio is gemaakt voor gebruik in verschillende regio's met verschillende frequentiebereiken en radiosignaaltransmissietechnologieën. Het is mogelijk om de ontvangstregio te veranderen in "EUROPE" (Europa), "ASIA" (Azië), "NORTH AMERICA" (VS), "SOUTH-AMERICA" (Zuid-Amerika) en "THAILAND".

Mogelijk moet u eerst een geschikte ontvangstregio

voor de radio-ontvangst instellen in het gebruikersmenu (zie het hoofdstuk "Gebruikersinstellingen", punt "Instellingen in menu "TUNER" uitvoeren", menupunt "TUNER AREA" (ontvangstregio)).

Inschakelen/uitschakelen

Inschakelen/uitschakelen met de aan-/uit-toets

- Voor het inschakelen drukt u op de aan-/uit-toets. De radio schakelt in.
- Om het apparaat uit te schakelen houdt u de aan-/uit-toets langer dan 2 seconden ingedrukt.

De radio schakelt uit.

Opmerking:

Wanneer u de autoradio bij uitgeschakeld voertuigcontact aan zet, dan schakelt de radio zich automatisch na 1 uur uit, zodat de accu van het voertuig niet leeg raakt.

Uitschakelen/inschakelen via het contactslot van het voertuig

De autoradio zal gelijktijdig met het contact worden in-/uitgeschakeld als het apparaat conform de inbouwhandleiding correct is aangesloten op het contact van de auto en niet wordt uitgeschakeld door op de schakelaar te drukken.

Volume

Instellen van het volume

Het volume is instelbaar in stappen van 0 (uit) tot 40 (max).

- ☛ Draai aan de regelknop om het volume te regelen.

Autoradio geluid onderdrukken (mute)

- ☛ Druk kort op de aan-/uit-toets om het geluid van de autoradio te onderdrukken, resp. om het vorige volume weer te activeren. Wanneer het geluid is uitgeschakeld, geeft het display "MUTE" (gedempt) weer.

Opmerkingen:

Als een telefoon is verbonden met de radio, zal het indrukken van de MUTE-toets tijdens een telefoongesprek ervoor zorgen dat het display MUTE weergeeft, maar de dempingfunctie zal niet beschikbaar zijn.

Helderheid van het display

De helderheid van het display kan handmatig worden gewijzigd tussen de dag- en de nachtweergave.

Opmerking:

- ☛ Druk op de toets **DIS** gedurende ongeveer 2 seconden om de helderheid van het display te veranderen.

Berichten over het wegverkeer

In de "EUROPE"-regio (Europa), kunt u verkeersberichten van FM-zenders ontvangen met behulp van het RDS-signaal. Wanneer de voorrang voor verkeersberichten is ingeschakeld, wordt een verkeersbericht automatisch doorgegeven, ook wanneer de autoradio op dat moment niet in radioweergave staat.

Als de voorrang is ingeschakeld, wordt op het display het filesymbool (🚗) weergegeven. Het "TRAFFIC"-bericht wordt weergegeven tijdens het weergeven van verkeersberichten.

De voorrang wordt geactiveerd en gedeactiveerd in het gebruikersmenu (druk kort op de MENU-toets, ga naar de optie "FM TUNER" (FM-afstemming) en selecteer "TRAF ON" (Verkeersberichten ingeschakeld)).

Opmerkingen:

Het volume wordt verhoogd tijdens de ontvangst van een verkeersbericht. U kunt het minimumvolume voor verkeersberichten instellen (zie hoofdstuk "Gebruikersinstellingen", paragraaf "Instellingen in het menu "VOLUME"

uitvoeren, menupunt "TRAFFIC VOL" (Volume verkeersberichten)).

Digitale radio (DAB) weergave (alleen in DAB-model)

Met de DAB-functie kunt u naar de radio luisteren in digitale geluidskwaliteit.

In tegenstelling tot conventionele radio worden bij DAB altijd meerdere programma's (diensten) op één frequentie uitgezonden. Deze diensten worden samengevoegd tot een zogenaamd ensemble. In sommige gevallen kan dezelfde dienst in verschillende ensembles worden ontvangen.

Opmerking:

U heeft een speciale DAB-antenne nodig, om DAB-signalen te kunnen ontvangen. Dit kan een losse DAB-dak-/raamantenne zijn of een DAB/AM/FM-combi-antenne.

Naar de DAB-weergave omschakelen resp. DAB-geheugenniveau kiezen

- ☛ Druk net zo vaak op de **SRC**-toets tot het gewenste DAB-geheugenniveau **DAB1** → **DAB2** → **DAB3** op het display wordt weergegeven:

Als de DAB-weergave is geactiveerd, verschijnt op het display het **DAB**-symbool.

Opmerkingen:

- Op elk DAB-geheugenniveau kunnen maximaal 5 diensten worden geprogrammeerd.
- DAB-geheugenniveaus kunnen worden in- en uitgeschakeld in het gebruikersmenu (in het menu "Gebruikersinstellingen", item "Instellingen uitvoeren in het menu "DAB-tuner"", item "BAND").

Ensembles/diensten instellen

Met DAB worden altijd verschillende diensten op één frequentie samengevoegd tot een zgn. ensemble.

Digitale radioweergave (DAB) | Radioweergave

U kunt nieuwe ensembles vinden met de zoekfunctie.

Zoekafstemming naar boven:

➤ Druk kort op de **⏮**-toets om over te gaan naar de volgende dienst in het actuele ensemble.

Na het bereiken van de laatste DIENST van het actuele ENSEMBLE druk kort op **⏮** om te beginnen met het SCANNEN VAN KANALEN en het zoeken naar het volgende beschikbare ENSEMBLE.

De **eerste** DIENST van het nieuwe ENSEMBLE wordt geactiveerd.

➤ Druk op de **⏮**-toets gedurende ca. 2 seconden om SCANNEN VAN KANALEN te starten en te zoeken naar het volgende beschikbare ENSEMBLE. De eerste DIENST van het nieuwe ENSEMBLE wordt geactiveerd.

Opmerkingen:

- Als het **laatste (hoogste)** kanaal wordt bereikt, gaat het afstemmen naar het eerste (laagste) kanaal en gaat het automatisch verder.

Zoekafstemming naar beneden:

➤ Druk kort op de **⏭**-toets om naar de **vorige DIENST** in het actuele **ENSEMBLE** te gaan.

Na het bereiken van de eerste DIENST van het actuele ENSEMBLE, druk kort op **⏭** om te beginnen met het scannen van kanalen en het zoeken naar het volgende beschikbare ENSEMBLE. De **laatste DIENST** van het respectievelijke ENSEMBLE zal worden geactiveerd. ➤ Druk op de **⏭**-toets voor ongeveer 2 seconden om het **SCANNEN VAN KANALEN** te starten naar beneden en zoeken naar het volgende beschikbare ENSEMBLE. De **laatste DIENST** van het nieuwe ENSEMBLE

wordt geactiveerd.

Opmerkingen:

- Als het **eerste (laagste)** kanaal wordt bereikt, gaat het afstemmen naar het laatste (hoogste) kanaal en gaat het automatisch verder.

Dienst opslaan resp. opgeslagen dienst oproepen

➤ Kies het gewenste DAB-geheugenniveau.

➤ Stel evt. de gewenste dienst in.

➤ Druk op de voorkeuzetoets **1-5** voor ca. 2 seconden om de actuele dienst op te slaan onder deze toets.

- of -

➤ Druk kort op de voorkeuzetoets 1-5 om de opgeslagen dienst op te roepen.

Omschakeling van het display

➤ Druk op de knop **DIS** (Display) om te schakelen tussen de displays:

Display	Betekenis
ABCDEF	Zendernaam
ABCDEF	Ensemblenaam
DABI 5C of P1 5C	DAB-geheugenniveau/frequentie of Geheugenplaats/frequentie
DAB1 : 30 of P1 18:30	DAB-geheugenniveau/tijd of Geheugenplaats/tijd

Analoge radioweergave (FM/AM) RDS

In de ontvangstregio "EUROPE" (Europa) zenden veel FM-zenders naast hun programma tevens een RDS-signaal (Radio Data System) uit, dat de volgende extra functies mogelijk maakt:

- De zendernaam wordt in het display weergegeven.
- De radio herkent uitgezonden verkeersberichten en berichten en kan deze automatisch in andere bedrijfsmodi (bijv. CD) schakelen.
- Verandering van frequentie: Jeśli włączona jest funkcja RDS, radio automatycznie wybierze najlepiej odbieraną częstotliwość ustawionej stacji.
- **Regionale programma's:** Sommige stations verdelen hun programma in regionale programma's, die een verscheidenheid aan programma's aanbieden. Wanneer de REGIONAL-functie is geactiveerd, schakelt de radio alleen over naar de alternatieve frequenties waarop hetzelfde regionale programma wordt uitgezonden.

De functies RDS en REGIONAL kunnen in het gebruikersmenu in- en uitgeschakeld worden (zie hoofdstuk "Gebruikersinstellingen", paragraaf "Instellingen in het menu "TUNER" uitvoeren"). (Afstemming)", item "REGIONAL". (Regionale programma's)).

Opmerking:

Wanneer de RDS-functie gelijktijdig wordt geactiveerd, zal de AF-functie worden geactiveerd.

Als u een andere regio dan "EUROPE" (Europa) instelt, wordt de RDS-functie automatisch uitgeschakeld.

Regio	Geheugenniveaus
-------	-----------------

EUROPE (Europa)	
ASIA (Azië)	
USA (VS)	- M1, FM2, FMT, AM1, AM2,
THAILAND	AMT

Zoekafstemming starten

- ☛ Druk lang op de **SRC**-toets om de **Travelstore** functie te activeren.

Op het display wordt "FM TSTORE" weergegeven.

Opmerkingen:

- ♦ Voor de "EUROPE"-regio (Europa): In het FM-golfbereik worden alleen stations die verkeersinformatie uitzenden gezocht, voorrang voor verkeersinformatie (🚗) staat aan.
- ♦ De zoekgevoeligheid kan worden gewijzigd in de instellingen (hoog - laag).

Zenders handmatig instellen

- ☛ Druk lang op de **⏪/⏩**-toets om naar het handmatig zoeken te gaan. In het display wordt "MANUAL" (manueel) weergegeven.
- ☛ Druk kort op de **⏪/⏩**-toets om de frequentie stapsgewijs omhoog/omlaag te veranderen.

Zender opslaan resp. opgeslagen zender oproepen

- ☛ Kies het gewenste geheugenniveau.
- ☛ Stel eventueel de gewenste radiozender in.
- ☛ Druk op de voorkeuzetoets **1-5 >** gedurende ca. 2 seconden om de actuele zender onder die toets op te slaan.
- of -
- ☛ Druk kort op de voorkeuzetoets **1-5 >** om een opgeslagen zender op te roepen.

Scannen van de zender

Met de scanfunctie kunt u door alle ontvangbare of opgeslagen zenders voor het actuele golfbereik zoeken.

Scannen van alle ontvangen zenders in een bepaalde golfbereik

☛ Druk op de **MENU**-toets voor ongeveer 2 seconden om te beginnen met scannen. Tijdens het scannen toont het display "SCAN" en de actuele frequentie evenals de geheugenniveau of zendernaam. ☛ Druk kort op de **1-5**-toets om naar de gewenste geselecteerde zender te luisteren.

Zenders automatisch programmeren (Travelstore functie)

Met de Travelstore functie kunt u automatisch de vijf FM-zenders met het sterkste signaal in uw regio vinden en opslaan in de FMT-geheugenniveau. Stations die eerder in het geheugenniveau zijn opgeslagen, worden gewist.

- ☛ Kies een geheugenniveau voor het gewenste golfbereik, bijv. FMI of AM.
- ☛ Druk gedurende ca. 2 seconden op de **SRC**-toets. De tuner begint dan met de automatische zoekafstemming; op het display wordt "FM TSTORE" resp. "AM TSTORE" weergegeven. Wanneer het opslaan voltooid is, wordt de zender op geheugenpositie 1 van geheugenniveau FMT resp. AMT weergegeven.

CD-weergave (alleen model met CD-ondersteuning)/MP3/WMA Basisinformatie

CD-weergave (alleen model met CD-ondersteuning)/MP3/WMA

U kunt met deze autoradio audio-CD's (CDDA) en CD-R/RW's met audio-, MP3- of WMA-bestanden alsmede MP3- of WMA-bestanden op USB-datadragers afspelen.

Opmerkingen:

- Gebruik alleen schijven met het "Compact Disk"-logo om een goede werking te garanderen.
- Klaipunkt kan niet garanderen dat alle kopieerbeveiligde cd's en lege cd's en USB-sticks op de markt probleemloos kunnen worden afgespeeld.

Neem de volgende regels in acht wanneer u een mp3/wma-gegevensdrager voorbereidt:

- Benaming van titels en mappen:
- CD formaten: CD-R/RW, Ø:12 cm
- CD-gegevensformaten: ISO 9669 Level 1 en 2, Joliet
- CD-brandsnelheid: max. 16x (aanbevolen)
- USB-bestandsformaat/systeem: Opslagapparaat FAT16/32.
- Extensie van audiobestanden:
 - .MP3/.WMA/.FLAC/.AAC/

Naar CD/MP3/WMA-weergave omschakelen:

Druk meerdere keren op de **SRC** knop totdat het display de gewenste geluidsbron weergeeft:

- "CD": geplaatste CD
- "USB": aangesloten USB-datadrager
- "AUX": aangesloten externe audiobron.

Opmerkingen:

- U kunt een bepaalde audiobron selecteren wanneer een geschikte CD is geplaatst of een geschikt apparaat is aangesloten.
- Als de autoradio voor het afspelen gegevens van een aangesloten apparaat of datadrager moet uitlezen, verschijnt op het display "READING" (Lezen). De duur van het inlezen is afhankelijk van de hoeveelheid gegevens en het type apparaat of gegevensdrager. Als het apparaat resp. de gegevensdrager defect is of als de verzonden gegevens niet kunnen worden weergegeven, verschijnt er een overeenkomstige melding op het display (bijv. "CD ERROR") (CD-fout)

CD plaatsen/uitnemen

CD plaatsen

Gevaar voor vernieling van de CD-speler

Niet ronde contour-CD's (shape CD's) en CD's met een doorsnede van 8 cm (mini-CD's) mogen niet worden gebruikt. De fabrikant aanvaardt geen verantwoordelijkheid voor beschadigingen aan de CD-speler door ongeschikte CD's



Opmerking:

- Het automatische transport van de CD mag niet worden gehinderd of geholpen.
- Wanneer de geplaatste CD niet kan worden weergegeven, wordt kort "CD ERROR" (CD fout) weergegeven en wordt de CD na ca. 2 seconden uit het apparaat geschoven.

CD verwijderen

- Druk op de -toets om een geplaatste CD uit te schuiven.

Opmerkingen:

- Als de uitgeschoven CD niet wordt weggenomen, wordt deze na ongeveer 10 seconden automatisch weer naar binnen getransporteerd.
- CD's kunnen worden weggenomen, zelfs wanneer de radio is uitgeschakeld of wanneer een andere audiobron actief is.

USB-datadrager aansluiten/ verwijderen

U kunt USB-datadragers aansluiten op de USB-poort aan de voorzijde van het toestel.

Een USB-datadrager aansluiten

- Schakel de autoradio uit, zodat de datadrager op de juiste wijze wordt aangemeld.
- Sluit de USB-datadrager aan.

- Schakel de autoradio in.

Als er eerder een USB-datadrager als audiobron is geselecteerd, zal de radio de gegevens eerst lezen.

Titel/map kiezen

Hiermee kunt u een nieuwe titel zoeken of een nieuwe map selecteren.

- Druk en houdt de -toets ongeveer 2 seconden ingedrukt, om naar de vorige/volgende map te gaan.
- Druk kort op de -toets om de vorige/volgende titel te selecteren.

Weergave onderbreken

- Druk op de -toets ("PAUZE") om de weergave te pauzeren resp. te hervatten.

Titels in willekeurige volgorde weergeven

- Druk op de -toets om tussen de weergavemodi te schakelen. Wanneer de MIX-functie is ingeschakeld, wordt het symbool MIX (alle titels mixen) resp. (mixen van titels van de actuele map).

Afzonderlijke titels of mappen herhaald afspelen

- Druk op de -toets om tussen de weergavemodi te schakelen: Als de RPT-functie (REPEAT) geactiveerd is, verschijnt het symbool (titels herhalen) of (map herhalen) op het display.

Weergave omschakelen

- Druk op de -toets eenmaal of meerdere malen om tussen deze weergaven om te schakelen:
 - De actuele totale afspeeltijd.
 - Om het nummer, de artiest en de albumnaam weer te geven, wordt deze informatie opgeslagen in de ID3-tag.
 - Bestands- en mapnaam worden alleen in MP3/WMA-weergave weergegeven.

Bluetooth®

De autoradio kan via Bluetooth® verbinding maken met andere Bluetooth®-compatibele apparaten zoals mobiele telefoons of een MP3-speler. Zo kunt u de autoradio met zijn geïntegreerde microfoon als handsfree-installatie voor verbonden mobiele telefoons gebruiken en de audioweergave van Bluetooth®-apparaten regelen en via de luidsprekers van de autoradio weergeven (Bluetooth®-streaming).

De Bluetooth®-technologie maakt een draadloze verbinding mogelijk met beperkte reikwijdte. Daarom moeten Bluetooth®-apparaten voor het realiseren en handhaven van een verbinding zich in de buurt van de autoradio (in het voertuig) bevinden. Om een Bluetooth®-verbinding op te zetten, moet u de autoradio en het Bluetooth®-apparaat eerst koppelen. Wanneer u de apparaten koppelt, wordt aansluitend een automatisch een Bluetooth®-verbinding gerealiseerd. Deze verbinding blijft bestaan zolang het Bluetooth®-apparaat binnen de reikwijdte blijft.

Bluetooth®-menu

In het Bluetooth®-menu vindt u alle functies voor het koppelen, verbinden en beheren van Bluetooth®-apparaten.

Het Bluetooth®-menu oproepen

- ☛ Druk kort op de **MENU**-toets om het gebruikersmenu te openen.
- ☛ Draai aan de draaiknop tot het menupunt "BLUETOOTH" is gekozen.
- ☛ Druk op de draaiknop om het Bluetooth®-menu te openen.
- ☛ Draai de draaiknop om het gewenste menu-item te selecteren.
 - Met de optie "DLP BOOK" kunt u het telefoonboek downloaden.
 - Met de optie "DEL PBOOK" kunt u het telefoonboek verwijderen.

Koppelen en verbinden van een mobiele telefoon

Als het apparaat momenteel is verbonden met een mobiele telefoon, wordt de verbinding automatisch onderbroken als een andere mobiele telefoon wordt gekoppeld en verbonden.



- ☛ Zoek de autoradio op uw mobiele telefoon en realiseer een verbinding.
- Op het moment van koppelen van de radio met de mobiele telefoon en het tot stand brengen van een verbinding tussen hen, kan er op het display de mededeling "PAIRED" (gekoppeld) en vervolgens "CONNECTED" (verbonden) verschijnen.
- ☛ Bovendien verschijnt er een knipperend Bluetooth®-pictogram.

Telefoonfuncties

Inkomend gesprek aannemen/afwijzen

Bij een inkomend gesprek worden op het display

afwisselend "CALL" (oproep) en het nummer van de beller weergegeven. De actuele audiobron wordt onderdrukt en een beltoon wordt via de autoradioluidspreker weergegeven.

- ☛ Druk op de -toets om het gesprek aan te nemen.
- Op het display worden "CALL" (oproep) en de lopende gesprekstijd weergegeven.
- ☛ Druk op de -toets om de oproep af te wijzen resp. om het lopende gesprek af te sluiten.
- Op het display verschijnt "CALL END" (gesprek beëindigd).

Opmerkingen:

- Tijdens een gesprek kunt u het volume wijzigen met de volumeregelaar.

Positie van het telefoonboek oproepen

Deze functie staat alleen ter beschikking, wanneer het telefoonboek van de verbonden mobiele telefoon naar de autoradio is overgedragen.

- ☛ Kies in het Bluetooth®-menu het menupunt "PHONEBOOK" (telefoonboek).
- ☛ Draai de draaiknop om het gewenste telefoonnummer te kiezen en druk op de draaiknop om het gewenste nummer te kiezen.
- ☛ Op het display wordt de eerste positie in het telefoonboek weergegeven.

Snelkiezen van een willekeurig telefoonnummer resp. het laatst gekozen of een opgeslagen nummer

Met het snelkiezen kunt u een oproep doen, zonder de betreffende functie eerst in het Bluetooth®-menu te hoeven kiezen.

- Om het laatst gekozen nummer weer te bellen
- ☛ druk op de  toets om het laatst gekozen nummer op het display weer te geven.

Bluetooth®-streaming-weergave

Koppelen en verbinden van een Bluetooth®-apparaat met streaming-functie

- ☛ Druk net zo vaak op de **SRC**-toets totdat "BT STREAM" (Bluetooth-streaming) op het display verschijnt.
- ☛ Druk op de -toets om de "BT STREAM" (Bluetooth-streaming) weergave te starten.

U kunt via de luidsprekers van de autoradio muziek van een Bluetooth®-audio-apparaat weergeven, wanneer het audio-apparaat het Bluetooth®-profiel A2DP (Advanced Audio Distribution Profile) ondersteunt.

Opmerkingen:

- De Bluetooth®-streaming-weergave kan nu worden gekozen, wanneer een geschikt audio-apparaat is verbonden.

- In het geval van een inkomende oproep tijdens het luisteren naar muziek, zal het afspelen van het nummer worden

Bluetooth-connectiviteit
onderbroken en niet worden hervat totdat het gesprek voorbij is.

130.com.ua

NL

Externe audiobronnen

Front-AUX-IN-bus



Gevaar! **Verhoogd letselgevaar door de stekker.**

In geval van een ongeluk kan de uitstekende stekker in de Front-AUX-IN-bus letsel veroorzaken. Het gebruik van rechte stekkers of adapters leidt tot een verhoogd risicoletsel.

Daarom raden wij het gebruik aan van haakse jacks.

Zodra een externe audiobron zoals bijvoorbeeld een draagbare MP3-speler op de front-AUX-IN-bus is aangesloten, kan deze met de **SRC**-toets worden geselecteerd. Op het display wordt "AUX" weergegeven.

Instellingen in menu "TUNER" uitvoeren

TRAFFIC (verkeersinformatie) (alleen in ontvangstregio EUROPE (Europa))

Alleen mogelijk in de FM-radioweergave: voorrang voor verkeersberichten in- of uitschakelen.

Instellingen: Aan of uit

Wanneer de voorrang van de verkeersberichten is ingeschakeld, toont het display het pictogram .

BAND SELECTION (Bandkeuze)

Geheugenniveaus activeren resp. deactiveren. Deactiveerbare geheugenniveaus:

Regio	Geheugenniveaus
EUROPE (Europa)	FM2, FMT, AM, LW
ASIA (Azië)	
USA (VS)	
THAILAND	FM2, FMT, AM, AMT

Instelling in elk geval: ON (aan), OFF (uit).

Weergave:

Wanneer een geheugenniveau wordt gedeactiveerd, dan blijven de op dit geheugenniveau opgeslagen zenders behouden.

REGIONAL (Regionale programma's) (alleen ontvangstregio EUROPE (Europa))

Alleen mogelijk in de FM-radioweergave: REGIONAL functie in- of uitschakelen (regionale programma's). Instellingen: Aan of uit

SENSITIVITY (Gevoeligheid)

Gevoeligheid van de zoekafstemming instellen. Instellingen: LO (laag), HI (hoog).

RDS

In- en uitschakelen van de **RDS**-functie. Instellingen: Aan of uit

AREA (ontvangstregio)

Ontvangstregio voor de radio-ontvangst selecteren. Instellingen: EUROPE (Europa), ASIA (Azië), VS, THAILAND (Thailand).

DAB-tunerinstellingen (alleen DAB-modellen)

In het menu "DAB Tuner" kunt u de volgende DAB-instellingen veranderen:

BAND SELECTION (Bandkeuze)

Geheugenniveaus activeren resp. deactiveren. Deactiveerbare geheugenniveaus:

DAB 2: Aan of uit

DAB 3: Aan of uit

Menu "AUDIO" oproepen en verlaten

- Druk kort op de **MENU**-toets om het gebruikersmenu te openen.
- Draai de draaiknop om het menupunt "AUDIO" (Geluid) te selecteren.

Geluidsinstellingen

In het menu "AUDIO" (Geluid) kunt u de volgende geluidsinstellingen wijzigen:

- Instellen van bas en treble (**-7 +7**)
- Volumeverdeling links/rechts (Balance) resp. voor/achter (Fader) instellen (**F7 -R7**)
- De versterking van de lage tonen bij geringe volume (X-Bass) instellen (**AAN-UIT**)
- Het instellen van de 4-bands equalizer (**POP, ROCK, CLASSIC** (klassiek), **EQ OFF** (geluidsprofiel uit; geen voorinstelling)).

Instellingen in menu "VOLUME" uitvoeren

ON VOLUME (inschakelvolumen)

Inschakelvolumen instellen. Instellingen: ON VOLUME (inschakelvolumen: 1-40) of LAST VOLUME (laatste volumen; laatst ingestelde volumen van vóór het uitschakelen van de autoradio).

TRAFFIC VOL (volume verkeersinformatie) (alleen ontvangstregio EUROPE (Europa))

Minimale volume voor verkeersberichten instellen.
Instellingen: 1-40.

BEEP (Toetsgeluiden)

Bevestigingstoon in- of uitschakelen. Instellingen: Aan of uit

Instellingen in menu "CLOCK" (klok) uitvoeren**HOOR MODE (UURMODUS)**

Kies de 12-uurs of 24-uurs tijdsweergave. Instellingen: 12, 24.

SET CLOCK (tijd instellen)

De tijd instellen.

Opmerking:

Als de uurweergave op 12 uur (MODE 12H (UURMODUS 12)) voor het uur is ingesteld, verschijnt het symbool "AM" op het display (vóór de middag) of "PM" (na de middag).

RDS CLOCK (automatische tijdstelling) (alleen voor de EUROPE (Europa)-ontvangstregio)

Automatische tijdstelling met behulp van RDS-gegevens in-/uitschakelen. Instellingen: Aan of uit

Instellingen in menu "VARIOUS" (diversen) uitvoeren**VERSION (versie)**

Huidige softwareversie van de radio weergeven.

NORMSET (fabrieksinstellingen)

Oorspronkelijke fabrieksinstellingen van de autoradio weer instellen.

Nuttige informatie**Garantie**

De garantievoorwaarden zijn beschikbaar op www.blaupunkt.com.

Service

Als u behoefte heeft aan servicebeurten, kunt u informatie vinden over servicepartners die service verlenen in uw land op www.blaupunkt.com.

Technische gegevens**Voedingsspanning****Stroomverbruik**

In bedrijf: < 10 A
< 3,5 mA

Tuner

Frequentiebanden in Europa, Azië en Thailand:

FM 87,5–108 MHz
AM 531–1602 kHz
(middengolven):

Tuner

Frequentiebanden in Europa, Azië en Thailand:

FM 87,5–108 MHz
AM 531–1602 kHz
(middengolven):

Frequentiebanden in de VS:

FM 87,7–107,9 MHz
AM 530–1710 kHz
(middengolven):

CD

Het 20–20.000 Hz
frequentiebereik:

Voorversterkeruitgang

2 kanalen: 1,5 V

Invoergevoeligheid

Front-AUX-IN- 300 mV/10 Ω
poort:

Afmetingen en gewicht (model met CD)

B x H x D: 178x50x160 mm
Gewicht: ca. 1,55 kg

Afmetingen en gewicht (model zonder CD)

B x H x D: 178x50x110 mm
Gewicht: ca. 0,6 kg

Afmetingen en gewicht (model 2-DIN)

B x H x D: 178x100x110 mm
Gewicht: ca. 0,7kg

Montage-instructies



Adviezen voor de veiligheid

Neem bij de installatie en de aansluiting de volgende veiligheidsadviezen in acht.

- Ontkoppel de negatieve pool van de accu! De veiligheidsadviezen van de fabrikant in acht nemen.
- Let er bij het boren van gaten op dat u geen voertuigonderdelen beschadigt.
- De dwarsdoorsnede van de plus- en minkabel mag niet minder dan 1,5 mm² zijn.
- **Sluit de stekkers van de auto niet aan op de radio!**

De juiste adapterkabel voor uw voertuigtype kunt u kopen bij uw geautoriseerde BLAUPUNKT-dealer.

- Afhankelijk van het merk en model kan uw voertuig afwijken van de beschrijving in deze handleiding. Blaupunkt is niet verantwoordelijk voor schade veroorzaakt door verkeerde aansluiting en installatie.

Als de hier verstrekte informatie niet voldoet aan de specifieke eisen van uw installatie, neem dan contact op met een geautoriseerde Blaupunkt-dealer, autofabrikant of onze hotline. Bij de installatie van de versterker moet u, voordat u de stekkers op de lijnuitgangen aansluit, eerst de aarding van het apparaat aansluiten.

Sluit geen externe apparaten aan op de massa van de autoradio (behuizing).

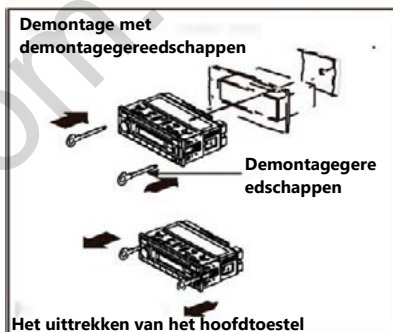
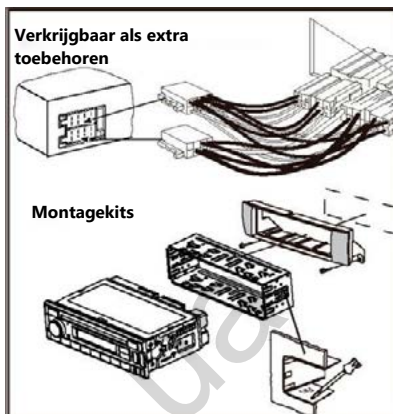

Het uittrekken van het hoofdtoestel

ISO-poort	A		B	
		1	NC	1
	2	NC	2	RR- luidsprekeruitgang
	3	NC	3	RF+ luidsprekeruitgang
	4	Permanent +12V	4	RF- luidsprekeruitgang
	5	Auto antenne*	5	LF+ luidsprekeruitgang
	6	NC	6	LF- luidsprekeruitgang
	7	Kl. 1 5/ontsteking	7	LF+ luidsprekeruitgang
	8	Aarding	8	LF- luidsprekeruitgang

* — Schakelende voeding +12 V/max. 150 mA



- | | |
|--|--|
| <p>1 Przycisk SRC
Wybór banku pamięci lub źródła dźwięku
<u>Długie naciśnięcie:</u> automatyczne zapisanie</p> <p>2 Pokrętko
Wyłącznik
<u>Krótkie naciśnięcie:</u> Włączenie radia samochodowego
<u>W trakcie działania:</u> Wyciszenie radia samochodowego (Mute)
<u>Długie naciśnięcie:</u> wyłączenie radia samochodowego
Pokrętko – regulacja głośności
<u>W menu:</u> Zmiana poziomu menu, wybór pozycji menu, zmiana ustawienia</p> <p>3 Mikrofon</p> <p>4 Tacka CD (w modelu z obsługą płyt CD)</p> <p>5 Wyświetlacz</p> <p>6 ⏮/⏭Przycisk
<u>Tryb radia:</u> Ustawienie częstotliwości,
<u>Tryb CD/MP3/WMA:</u>
Wybór ścieżki, wybór folderu</p> <p>7 Przycisk ⏏ (wysuwanie) (w modelu z obsługą płyt CD)
Wysuwanie płyty CD
Przycisk EQ (korektor) (w modelu z</p> | <p>obsługą plików MP3)
Zmiana funkcji EQ (korektor)</p> <p>8 Złącze USB</p> <p>9 Gniazdo AUX-IN</p> <p>10 Przycisk ⏻
<u>Krótkie naciśnięcie:</u> odebranie połączenia, szybkie wybieranie
<u>Długie naciśnięcie:</u> otwarcie książki telefonicznej telefonu komórkowego lub aktywowanie funkcji wybierania głosowego</p> <p>11 Przycisk ⏹
zakończenie/odrzućcie połączenia</p> <p>12 Klawisze 1-5</p> <p>13 Przycisk DIS
<u>Krótkie naciśnięcie:</u> przełączenie wyświetlacza
<u>Długie naciśnięcie:</u> przełączenie jasności wyświetlacza</p> <p>14 Przycisk MENU
<u>Krótkie naciśnięcie:</u> otwarcie/zamknięcie menu
<u>Długie naciśnięcie:</u> uruchomienie funkcji skanowania</p> |
|--|--|

PL



- | | |
|---|--|
| <p>1 Mikrofon</p> <p>2 Przycisk SRC
Wybór banku pamięci lub źródła dźwięku
<u>Długie naciśnięcie</u>: automatyczne zapisanie</p> <p>3 Przycisk DIS
przełączenie wyświetlacza</p> <p>4 Pokrętło nastawcze
Wyłącznik
<u>Krótkie naciśnięcie</u>: Włączenie radia samochodowego
<u>W trakcie działania</u>: Wyciszenie radia samochodowego (Mute)
<u>Długie naciśnięcie</u>: wyłączenie radia
Pokrętło – regulacja głośności
<u>W menu</u>: zmiana poziomu menu, wybór pozycji menu, zmiana ustawień</p> <p>5 Wyświetlacz</p> <p>6 Przycisk ◀▶
<u>Tryb radia</u>: Ustawienie częstotliwości,
<u>Tryb CD/MP3/WMA</u>:
Wybór ścieżki, wybór folderu</p> | <p>7 Przycisk EQ
Wybór ulubionego wariantu ustawień EQ (korektor)</p> <p>8 Gniazdo AUX-IN</p> <p>9 Złącze USB</p> <p>10 Gniazdo karty SD</p> <p>11 Przycisk ↔
<u>Krótkie naciśnięcie</u>: odebranie połączenia, szybkie wybieranie
<u>Długie naciśnięcie</u>: otwarcie książki telefonicznej telefonu komórkowego lub aktywowanie funkcji wybierania głosowego</p> <p>12 Przycisk ↔
zakończenie/odrzuć połączenia</p> <p>13 Klawisze 1-5</p> <p>14 Przycisk PS
Wyszukiwanie programu</p> <p>15 Przycisk SCAN</p> |
|---|--|

Automatyczne skanowanie

130.com.ua

PL

Spis treści

Uwagi dotyczące bezpieczeństwa	6	USB	12
Uwagi dotyczące czyszczenia	6	Podłączanie nośnika danych USB.....	12
Uwagi dotyczące utylizacji	7	Wybór ścieżki/folderu	12
Zakres dostawy	7	Wstrzymanie odtwarzania.....	12
Uruchamianie urządzenia	7	Odtwarzanie utworów w losowej kolejności.....	12
Ważna wskazówka dotycząca odbioru fal radiowych	7	Powtarzanie pojedynczych utworów lub folderów.....	12
Włączanie/wyłączanie.....	7	Bluetooth®	13
Głośność.....	8	Menu Bluetooth®	13
Jasność wyświetlacza	8	Parowanie i podłączanie telefonu komórkowego.....	13
Komunikaty drogowe	8	Funkcje telefonu.....	13
Tryb radia cyfrowego (DAB) (tylko w modelu DAB)	8	Tryb transmisji strumieniowej Bluetooth®	13
Wybieranie trybu DAB lub banku pamięci DAB.....	8	Zewnętrzne źródła dźwięku	15
Dostrajanie multipleksów/stacji	8	Przednie gniazdo AUX-IN.....	15
Przełączanie wyświetlacza	9	Ustawienia dźwięku	15
Tryb radia analogowego (FM/AM)	9	Przydatne informacje	16
RDS	9	Dane techniczne	16
Zapisywanie stacji lub przywoływanie zapisanych stacji	10	Wskazówki montażowe	17
Skanowanie stacji.....	10		
Automatyczne zapisywanie stacji (funkcja Travelstore).....	10		
Tryb CD (tylko model z obsługą płyt CD)/MP3/WMA	10		
Informacje podstawowe.....	10		
Zmiana na tryb CD/MP3/WMA	10		
Wkładanie/wyjmowanie płyty CD.....	12		
Podłączanie/odłączanie nośnika danych			

Uwagi dotyczące bezpieczeństwa

Urządzenie wyprodukowano zgodnie z aktualnymi standardami rozwoju techniki i ogólnie uznanymi zasadami bezpieczeństwa. Pomimo tego nieprzestrzeganie wskazówek dotyczących bezpieczeństwa zawartych w niniejszej instrukcji może stworzyć zagrożenie. Instrukcja przedstawia ważne informacje umożliwiające łatwą i bezpieczną instalację oraz obsługę radia.

- Przed rozpoczęciem użytkowania radia samochodowego należy dokładnie przeczytać całą instrukcję.
- Należy przechowywać instrukcję w dogodnym miejscu, aby w każdej chwili była dostępna dla wszystkich użytkowników.
- W przypadku przekazania radia samochodowego osobom trzecim, należy dołączyć niniejszą instrukcję.

Ponadto należy uwzględnić instrukcje innych urządzeń używanych w połączeniu z tym radiem samochodowym.

Użyte symbole

W niniejszej instrukcji obsługi wykorzystane następujące symbole:



NIEBEZPIECZEŃSTWO!

Ostrzeżenie przed obrażeniami ciała



OSTROŻNIE!

Ostrzeżenie przed uszkodzeniem stacji dysków CD



NIEBEZPIECZEŃSTWO!

Ostrzeżenie przed wysokim poziomem głośności



Znak CE potwierdza zgodność z dyrektywami UE.

☛ Oznacza krok w sekwencji

- Oznacza listę

Bezpieczeństwo w ruchu drogowym

Należy przestrzegać poniższych wskazówek dotyczących bezpieczeństwa w ruchu drogowym:

- **Korzystanie z urządzenia nie może zakłócać bezpiecznego prowadzenia pojazdu.** W razie wątpliwości należy zatrzymać się w bezpiecznym

miejscu i obsługiwać urządzenie w czasie postoju.

- **Panel sterowania należy zdejmować i zakładać wyłącznie podczas postoju pojazdu.**
- **Zawsze nastawiaj umiarkowaną głośność**, aby chronić słuch i słyszeć sygnały ostrzegawcze (np. syreny policyjne). W fazie wyciszenia (np. przy zmianie źródła dźwięku) zmiana głośności nie jest słyszalna. Nie zwiększaj poziomu głośności w fazie wyciszenia.

Ogólne wskazówki dotyczące bezpieczeństwa

Należy przestrzegać następujących zasad bezpieczeństwa, aby uniknąć obrażeń ciała:

- **Nie wolno modyfikować ani otwierać urządzenia.** W urządzeniu znajduje się laser klasy 1, który może uszkodzić wzrok.
- **Nie należy zwiększać poziomu głośności w fazie wyciszenia**, np. przy zmianie źródła dźwięku. Zmiana głośności w fazie wyciszenia nie będzie słyszalna.

Użytkowanie zgodne z przeznaczeniem

Urządzenie przeznaczone jest do montażu i pracy z napięciem pokładowym pojazdu 12 V i należy je zamontować w kieszeni zgodnej z normą DIN. Należy przestrzegać wartości granicznych mocy podanych w danych technicznych. Wszelkie wymagane naprawy oraz prace instalacyjne powinny być wykonywane przez wykwalifikowane osoby.

Wskazówki montażowe

Radio samochodowe można zainstalować samodzielnie wyłącznie w przypadku odpowiedniego doświadczenia w zakresie montażu systemów tego rodzaju oraz znajomości układu elektrycznego pojazdu. W tym celu należy przestrzegać instrukcji montażu zamieszczonej na końcu tej instrukcji.

Deklaracja zgodności

Blaupunkt Competence Center Car Multimedia-Evo Sales GmbH oświadcza niniejszym, że przedmiotowe urządzenie spełnia podstawowe wymagania i inne stosowne przepisy dyrektywy 2014/53/UE.

Deklarację zgodności można znaleźć w Internecie na stronie www.blaupunkt.com.

Uwagi dotyczące czyszczenia

Rozpuszczalniki, środki czyszczące oraz ścierny, jak również aerozole do czyszczenia kokpitów i środków do

Deklaracja zgodności | Uwagi dotyczące czyszczenia | Uwagi dotyczące utylizacji | Zakres dostawy | Uruchamianie urządzenia
pielęgnacji tworzyw sztucznych mogą zawierać składniki, które mogłyby uszkodzić powierzchnię urządzenia. (Tajlandia).

- Do czyszczenia radia należy używać wyłącznie suchej lub lekko zwilżonej ściereczki.
- W razie potrzeby należy oczyścić styki panelu sterowania obsługi miękką szmatką zwilżoną alkoholem do czyszczenia.

Uwagi dotyczące utylizacji



Nie wolno wyrzucać starego urządzenia wraz z odpadami z gospodarstwa domowego!

W celu utylizacji urządzenia należy oddać je do punktu zbiórki.

Zakres dostawy

W zakres dostawy wchodzi:

- 1 radio samochodowe
- 1 instrukcja obsługi/installacji
- 1 Adapter do gniazda antenowego
- 2 Narzędzia do demontażu

Wyposażenie dodatkowe (nie wchodzi w zakres dostawy)

Należy korzystać z wyposażenia dodatkowego dopuszczonego przez firmę Blaupunkt. Więcej informacji można uzyskać u dystrybutora produktów firmy Blaupunkt lub w internecie na stronie www.blaupunkt.com.

Uruchamianie urządzenia

Ostrożnie!

Śruby do zabezpieczenia w transporcie

Przed uruchomieniem radia należy sprawdzić, czy śruby zabezpieczające urządzenie na czas transportu zostały odkręcone (patrz rozdział „Instrukcja montażu”).

Ważna wskazówka dotycząca odbioru fal radiowych

Radio samochodowe może być używane w różnych regionach, w których stosowane są różne zakresy częstotliwości i technologie nadawania sygnału radiowego. Istnieje możliwość zmiany regionu odbioru na „EUROPE” (Europa), „ASIA” (Azja), „NORTH AMERICA” (Ameryka Północna), „SOUTH AMERICA” (Ameryka Południowa) i „THAILAND”

Najpierw może być konieczne ustawienie odpowiedniego regionu odbioru fal radiowych w menu użytkownika (patrz rozdział „Ustawienia użytkownika”, punkt „Wprowadzanie ustawień w menu TUNER”, pozycja menu „TUNER AREA” (Region odbioru)).

Włączanie/wyłączanie

Włączanie/wyłączanie za pomocą wyłącznika

- ☛ Naciśnij wyłącznik, aby włączyć urządzenie. Radio włączy się.
- ☛ Naciśnij i przytrzymaj wyłącznik przez ponad 2 sekundy, aby włączyć urządzenie.

Radio wyłączy się.

Uwaga:

W przypadku włączenia radia przy wyłączonym zapłonie silnika pojazdu po 1 godzinie urządzenie automatycznie wyłączy się, aby uniknąć rozładowania akumulatora pojazdu.

Wyłączanie/włączenie poprzez zapłon pojazdu

Radio samochodowe wyłączy/włączy się równocześnie z zapłonem, jeśli urządzenie zostało prawidłowo podłączone do zapłonu pojazdu zgodnie z instrukcją montażu oraz nie zostało wyłączone przez naciśnięcie wyłącznika.

Głośność

Ustawianie głośności

Poziom głośności regulowany jest w przedziale od 0 (wył.) do 40 (maks.).

- ☛ Obrócić pokrętko nastawcze, aby ustawić poziom głośności.

Wyciszanie głośności radia (Mute)

- ☛ Krótko naciśnij wyłącznik, aby wyciszyć radio lub przywrócić poprzedni poziom głośności. Gdy dźwięk jest wyciszony, na wyświetlaczu pojawia się napis „MUTE”.

Uwagi:

Jeśli do radia podłączono telefon, naciśnięcie przycisku MUTE podczas rozmowy komunikacji telefonicznej spowoduje, że na wyświetlaczu pojawi się komunikat MUTE, ale funkcja wyciszenia będzie niedostępna.

Jasność wyświetlacza

Jasność wyświetlacza można zmieniać ręcznie między trybem dziennym a nocnym.

Uwaga:

- ☛ Naciśnij przycisk **DIS** na ok. 2 sekundy, aby zmienić jasność wyświetlacza.

Komunikaty drogowe

W regionie „EUROPE” (Europa) możliwe jest odbieranie komunikatów drogowych, wysyłanych przez stacje FM za pomocą sygnału RDS. W przypadku włączenia priorytetu dla komunikatów drogowych, nastąpi automatyczne przełączenie urządzenia na odbiór komunikatu drogowego nawet wtedy, gdy urządzenie nie działa akurat w trybie obsługi radia.

Jeśli priorytet jest włączony, na wyświetlaczu widoczny jest symbol zatoru drogowego (☛). Komunikat „TRAFFIC” będzie wyświetlany podczas nadawania komunikatów drogowych.

Priorytet jest aktywowany i dezaktywowany w menu użytkownika (należy krótko nacisnąć przycisk MENU, przejść do opcji „FM TUNER” (Dostrajanie FM) oraz wybrać pozycję „TRAF ON” (Komunikaty drogowe włączone)).

Uwagi:

Podczas odbioru komunikatu drogowego zostaje zwiększona głośność. Można ustawić minimalną głośność komunikatów drogowych (patrz rozdział „Ustawienia użytkownika”, punkt „Wprowadzanie ustawień w menu „VOLUME” (Głośność), pozycja „TRAFFIC VOL” (Głośność komunikatów drogowych)).

Tryb radia cyfrowego (DAB) (tylko w modelu DAB)

Funkcja DAB pozwala słuchać radia w cyfrowej jakości dźwięku.

W odróżnieniu od tradycyjnej transmisji radiowej niektóre programy (stacje) radiowe są zawsze nadawane na tej samej częstotliwości w przypadku technologii DAB. Stacje te połączone są w tzw. multipleksy. W niektórych przypadkach ta sama stacja może być odbierana na różnych multipleksach.

Uwaga:

Odbiór sygnału DAB wymaga użycia specjalnej anteny. Może to być oddzielna antena DAB umieszczona na dachu lub oknie bądź antena zespolona DAB/AM/FM.

Wybieranie trybu DAB lub banku pamięci DAB

- ☛ Naciśnij przycisk **SRC** kilka razy, aż na wyświetlaczu wyświetli się poszukiwany bank pamięci **DAB1** → **DAB2** → **DAB3** **DAB**:

Jeżeli tryb DAB jest włączony, na wyświetlaczu pojawi się symbol **DAB**.

Uwagi:

- W każdym banku pamięci DAB można przechowywać do 5 stacji.
- Banki pamięci DAB można włączać i wyłączać w menu użytkownika (w „Ustawienia użytkownika”, punkt „Wprowadzanie ustawień w menu „DABTUNER” (Tuner DAB), pozycja menu „BAND” (Pasmo)).

Dostrajanie multipleksów/stacji

Dzięki funkcji DAB niektóre stacje nadające na tej samej częstotliwości zawsze połączone są w tzw. multipleksy.

Tryb radia cyfrowego (DAB) | Tryb radia

Można znaleźć nowe multipleksy za pomocą funkcji wyszukiwania.

Wyszukiwanie w górę:

☛ Krótko naciśnij przycisk **▶▶**, aby zmienić na następną

STACJĘ w aktualnym MULTIPLEKSIE.

Po dotarciu do ostatniej STACJI z aktualnego MULTIPLEKSU naciśnij krótko **▶▶**, aby rozpocząć SKANOWANIE KANAŁÓW w górę oraz wyszukać kolejny dostępny MULTIPLEKS. Włączona zostanie **pierwsza** STACJA z nowego MULTIPLEKSU.

☛ Naciśnij przycisk **▶▶** na ok. 2 sekundy, aby uruchomić SKANOWANIE KANAŁÓW w górę i wyszukać kolejny dostępny MULTIPLEKS. Włączona zostanie pierwsza STACJA z nowego MULTIPLEKSU.

Uwagi:

- Jeżeli osiągnięto **ostatni (najwyższy)** kanał, dostrajanie przejdzie do pierwszego (najniższego) kanału i będzie kontynuowane automatycznie.

Wyszukiwanie w dół:

☛ Krótko naciśnij przycisk **◀◀**, aby przejść do **poprzedniej STACJI** w aktualnym MULTIPLEKSIE.

Po dotarciu do pierwszej STACJI z aktualnego MULTIPLEKSU naciśnij krótko **◀◀**, aby rozpocząć SKANOWANIE KANAŁÓW w dół oraz wyszukać kolejny dostępny MULTIPLEKS.

Włączona zostanie **ostatnia STACJA** z danego MULTIPLEKSU. ☛ Naciśnij przycisk **◀◀** na ok. 2 sekundy, aby uruchomić **SKANOWANIE KANAŁÓW** w dół i wyszukać kolejny dostępny MULTIPLEKS.

Włączona zostanie **ostatnia STACJA** z nowego MULTIPLEKSU.

Uwagi:

- Jeżeli osiągnięto **pierwszy (najniższy)** kanał, dostrajanie przejdzie do ostatniego (najwyższego) kanału i będzie kontynuowane automatycznie.

Zapisywanie stacji lub przywoływanie zapisanej stacji

☛ Wybierz żądany bank pamięci DAB.

☛ W razie potrzeby wybierz żądaną stację radiową.

☛ Naciśnij przycisk stacji **1-5** na ok. 2 sekundy, aby zapisać aktualną stację pod tym przyciskiem.
– lub –

☛ Krótko naciśnij przycisk stacji 1-5, aby przywołać zapisaną stację.

Przełączanie wyświetlacza

☛ Naciśnij przycisk **DIS** (Wyświetlacz), aby przełączyć między ekranami:

Wyświetlacz	Znaczenie
ABCDEF	Nazwa stacji
ABCDEF	Nazwa multipleksu
DABI 5C	Bank pamięci DAB / częstotliwość
lub P1 5C	lub Lokalizacja w pamięci / częstotliwość
DAB1 18:30	Bank pamięci DAB / czas
lub P1 18:30	lub Lokalizacja w pamięci / czas

Tryb radia analogowego (FM/AM)

RDS

Wiele stacji FM nadaje sygnał RDS (Radio Data System) stanowiący uzupełnienie programu radiowego w regionie odbioru „EUROPE” (Europa), który umożliwia korzystanie z poniższych funkcji dodatkowych:

- Na wyświetlaczu wyświetlana jest nazwa stacji.
- Radio rozpoznaje nadawane komunikaty drogowe oraz wiadomości i może je automatycznie przełączyć w innych trybach pracy urządzenia (np. CD).
- Zmiana częstotliwości: Jeśli włączona jest funkcja RDS, radio automatycznie wybierze najlepiej odbieraną częstotliwość ustawionej stacji.
- **Programy regionalne:** Niektóre stacje dzielą swój program na programy regionalne, oferując różnorodną audycję. Po włączeniu funkcji **REGIONAL** (Programy regionalne) radio przełącza się tylko na te częstotliwości alternatywne, na których nadawany jest ten sam program regionalny.

Funkcje RDS i REGIONAL można włączyć i wyłączyć w menu użytkownika (patrz rozdział „Ustawienia użytkownika”, punkt „Wprowadzanie ustawień w menu „TUNER” (Dostrajanie)), pozycja „REGIONAL” (Programy regionalne)).

Uwaga:

Gdy funkcja RDS jest aktywna jednocześnie zostanie aktywowana funkcja AF.

W przypadku ustawienia regionu innego niż „EUROPE” (Europa), funkcja RDS zostanie automatycznie wyłączona.

Region	Banki pamięci
--------	---------------

EUROPE (Europa)	- M1, FM2, FMT, AMI, AM2, AMT
ASIA (Azja)	
USA	
THAILAND	
(Tajlandia)	

Uruchamianie wyszukiwania stacji

- ☛ Długo naciśnij przycisk **SRC**, aby uruchomić funkcję **Travelstore**.

Na wyświetlaczu pojawi się komunikat „FM TSTORE”.

Uwagi:

- ♦ Dotyczy regionu „EUROPE” (Europa): W pamięci fal FM wyszukiwane są tylko stacje nadające informacje o ruchu drogowym, włączony priorytet dla informacji o ruchu drogowym (🚗) jest włączony.
- ♦ Czułość wyszukiwania można zmienić w ustawieniach (wysoka – niska).

Ręczne dostrajanie stacji

- ☛ Długo naciśnij przycisk **⏪/⏩**, aby przejść do wyszukiwania ręcznego.

Na wyświetlaczu pojawi się komunikat „MANUAL” (Ręczne).

- ☛ Krótko naciśnij przycisk **⏪/⏩**, aby zmienić częstotliwość przyrostowo w dół/w górę.

Zapisywanie stacji lub przywoływanie zapisanych stacji

- ☛ Wybierz żądany bank pamięci.
- ☛ Ustaw żadaną stację radiową, jeśli to konieczne.
- ☛ Naciśnij i przytrzymaj przycisk stacji **1-5** > przez ok. 2 sekundy, aby przypisać bieżącą stację do tego przycisku.
- lub –
- ☛ Krótko naciśnij przycisk stacji **1-5** >, aby przywołać zapisaną stację.

Skanowanie stacji

Funkcja skanowania umożliwia przeszukiwanie wszystkich odbieranych lub zapisanych stacji dla aktualnego zakresu fal.

Skanowanie wszystkich odbieranych stacji z danego zakresu fal

Naciśnij przycisk **MENU** na około 2 sekundy, aby rozpocząć skanowanie. Podczas skanowania na wyświetlaczu pojawia się komunikat „SCAN” i bieżąca częstotliwość, a także bank pamięci lub nazwa stacji. ☛ Krótko naciśnij przycisk **1-5**, aby słuchać żądanej wybranej stacji.

Automatyczne zapisywanie stacji (funkcja Travelstore)

Funkcja Travelstore umożliwia automatyczne wyszukiwanie i zapamiętanie pięciu stacji FM o najsilniejszym sygnale w danym regionie w banku pamięci FMT. Stacje zapamiętane wcześniej w danym banku pamięci zostaną usunięte.

- ☛ Wybierz bank pamięci dla wybranego zakresu fal, np. FMI lub AM.
- ☛ Naciśnij przycisk **SRC** na ok. 2 sekundy. Tuner rozpocznie automatyczne wyszukiwanie stacji radiowych; na wyświetlaczu pojawi się napis „FM TSTORE” lub „AM TSTORE”. Po zakończeniu zapisywania odtworzy się stacja z 1 pozycji zapisu na poziomie FMT lub AMT.

Tryb CD (tylko model z obsługą płyt CD)/MP3/WMA

Informacje podstawowe

Tryb CD (tylko model z obsługą płyt CD)/MP3/WMA

To radio samochodowe umożliwia odtwarzanie płyt CD audio (CDDA) oraz płyt CD-R/RW z plikami audio, MP3 lub WMA, jak również plików MP3 lub WMA zapisanych na nośnikach pamięci USB.

Uwagi:

- Używaj wyłącznie płyt z logo „Compact Disk”, aby zapewnić prawidłowe działanie.
- Firma Blaupunkt nie może zagwarantować bezproblemowego odtwarzania wszystkich płyt CD zabezpieczonych przed kopiowaniem oraz czystych płyt CD i nośników pamięci USB dostępnych na rynku.

Podczas przygotowywania nośnika danych z plikami MP3/WMA należy zwrócić uwagę na następujące kwestie:

- Nazwy utworów i folderów.
- Formaty CD: płyty CD-R/RW, Ø:12 cm
- Formaty danych CD: ISO 9669 poziom 1 i 2, Joliet
- Prędkość nagrywania płyt CD: maks. 16x (zalecana)
- Format/system plików USB: Urządzenie pamięci masowej FAT16/32.
- Rozszerzenie plików audio:
 - .MP3/.WMA/.FLAC/.AAC/

Zmiana na tryb CD/MP3/WMA

Naciśnij przycisk **SRC** kilka razy, aż na wyświetlaczu pojawi się żądane źródło dźwięku:

- „CD”: włożona płyta CD.
- „USB”: nośnik danych USB

- „AUX”: podłączone zewnętrzne źródło dźwięku.

130.com.ua

Tryb CD/MP3/WMA | Wkładanie/wyjmowanie płyty CD | Podłączenie/odłączanie nośnika danych USB

Uwagi:

- Dane źródło dźwięku można wybrać wtedy, gdy włożona jest odpowiednia płyta CD lub podłączone jest odpowiednie urządzenie.
- Jeśli przed odtworzeniem radio samochodowe wymaga odczytania danych z podłączonego urządzenia lub nośnika danych, na wyświetlaczu pojawi się komunikat „READING” (Odczytywanie). Czas trwania procesu wczytywania zależy od ilości danych i typu urządzenia lub nośnika danych. Jeśli urządzenie lub nośnik danych są uszkodzone lub nie można odczytać przesyłanych danych, na wyświetlaczu pojawia się odpowiedni komunikat (np. „CD ERROR” (Błąd CD)).

Wkładanie/wyjmowanie płyty CD

Wkładanie płyty CD

Niebezpieczeństwo uszkodzenia stacji dysków CD!



Nie wolno używać płyt CD o niestandardowym kształcie ani płyt o średnicy 8 cm (mini CD).
Producent nie ponosi odpowiedzialności za uszkodzenia stacji dysków powstałe w wyniku stosowania nieodpowiednich płyt CD.

Uwaga:

- ☛ Podczas automatycznego wciągania płyty CD nie wolno w żaden sposób pomagać ani utrudniać tego procesu.
- ☛ Jeśli nie można odtworzyć włożonej płyty CD, na wyświetlaczu pojawi się na chwilę komunikat „CD ERROR” (Błąd CD), a płyta wysunie się automatycznie po upływie ok. 2 sekund.

Wyjmowanie płyty CD

- ☛ Naciśnij przycisk , aby wysunąć włożoną płytę CD.

Uwagi:

- Jeśli wysunięta płyta CD nie zostanie wyjęta, po ok. 10 sekundach automatycznie wsunie się ponownie.
- Płyty CD można wyjmować nawet wtedy, gdy radio jest wyłączone, lub gdy aktywne jest inne źródło dźwięku.

Podłączenie/odłączanie nośnika danych USB

Nośniki pamięci USB można podłączyć do gniazda USB znajdującego się na przedzie urządzenia.

Podłączenie nośnika danych USB

- ☛ Należy wyłączyć radio samochodowe, aby umożliwić prawidłowe zarejestrowanie nośnika danych.



- ☛ Podłączyc nośnik danych USB.

- ☛ Włącz radio samochodowe.

Jeśli nośnik danych USB został wcześniej wybrany jako źródło dźwięku, radio najpierw odczyta dane.

Wybór ścieżki/folderu

Umożliwia wyszukanie nowej ścieżki lub wybranie nowego folderu.

- ☛ Naciśnij i przytrzymaj przycisk  przez ok. 2 sekundy, aby wybrać poprzedni/następny folder.
- ☛ Krótko naciśnij przycisk , aby wybrać poprzednią/następną ścieżkę.

Wstrzymanie odtwarzania

- ☛ Naciśnij przycisk , aby wstrzymać lub wznowić odtwarzanie.

Odtwarzanie utworów w losowej kolejności

- ☛ Naciśnij przycisk  4 MIX, aby przełączyć pomiędzy trybami odtwarzania.

Jeżeli włączono funkcję mieszania utworów (MIX), na ekranie pojawi się ikona (mieszanie wszystkich utworów) lub  (mieszanie utworów w aktualnym folderze).

Powtarzanie pojedynczych utworów lub folderów

- ☛ Naciśnij przycisk  3 RPT, aby przełączyć pomiędzy trybami odtwarzania:

Jeśli włączono funkcję powtarzania (REPEAT), na wyświetlaczu pojawi się symbol 

(powtarzanie utworów) lub  (powtarzanie folderu), MIX

Konfigurowanie wyświetlacza

- ☛ Naciśnij przycisk  DIS raz lub więcej razy, aby przełączyć pomiędzy poniższymi ekranami:

- Aktualny łączny czas odtwarzania.
- Warunkiem wyświetlania nazwy utworu, wykonawcy oraz nazwy albumu jest zapisanie tych informacji w znaczniku ID3.
- Nazwa pliku i folderu wyświetla się wyłącznie w trybie MP3/WMA.

Bluetooth®

Radio może łączyć się przez Bluetooth z innymi urządzeniami obsługującymi funkcję Bluetooth, na przykład telefonem komórkowym lub odtwarzaczem MP3. Umożliwia to używanie radia z wbudowanym mikrofonem jako urządzenia głosnomówiącego dla podłączonych telefonów komórkowych oraz sterowanie wyjściem audio innych urządzeń Bluetooth oraz odtwarzanie ich przez głośniki radia samochodowego (przesyłanie strumieniowe przez Bluetooth).

Technologia Bluetooth umożliwia nawiązanie połączenia bezprzewodowego krótkiego zasięgu. Z tego powodu urządzenia Bluetooth muszą znajdować się w pobliżu radia (wewnątrz pojazdu), aby mogły nawiązać i utrzymać połączenie z urządzeniem. Należy najpierw sparować radioodtwarzacz z urządzeniem Bluetooth, aby nawiązać połączenie przez Bluetooth. Po sparowaniu urządzeń połączenie zostaje nawiązane automatycznie. Połączenie to zostaje aktywne, dopóki urządzenie Bluetooth znajduje się w zasięgu.

Menu Bluetooth®

Menu Bluetooth umożliwia uwzględnia wszystkie funkcje umożliwiające parowanie i łączenie z urządzeniami Bluetooth® oraz zarządzanie nimi.

Przywoływanie menu Bluetooth®

- Krótko naciśnij przycisk **MENU**, aby otworzyć menu użytkownika.
- Obróć pokrętkę, aby wybrać pozycję menu „BLUETOOTH”.
- Naciśnij pokrętkę, aby otworzyć menu Bluetooth®.
- Obróć pokrętkę, aby wybrać żądaną pozycję menu.
 - Opcja „DLP BOOK” umożliwi pobranie książki telefonicznej.
 - Opcja „DEL PBOOK” umożliwi usunięcie książki telefonicznej.

Parowanie i podłączenie telefonu komórkowego

Jeśli urządzenie jest aktualnie połączone z telefonem komórkowym, połączenie to zostanie automatycznie przerwane w przypadku sparowania i podłączenia innego telefonu komórkowego.



- Wyszukaj radio samochodowe w telefonie komórkowym i nawiąż połączenie.
- W momencie sparowania radia z telefonem komórkowym i nawiązania między nimi połączenia może się pojawić na wyświetlaczu komunikat „PAIRED” (Sparowano), a następnie „CONNECTED” (Połączono).
- Dodatkowo pojawi się migająca ikona Bluetooth®. 

Funkcje telefonu

Odbieranie/odrzucając połączenia

przychodzącego

W przypadku połączenia przychodzącego na wyświetlaczu pojawia się na przemian komunikat „INCOMING CALL” (Połączenie przychodzące) oraz numer osoby dzwoniącej. Bieżące źródło dźwięku zostaje wyciszone, a w głośnikach radioodtwarzacza słychać dzwonek połączenia telefonicznego.

- Naciśnij przycisk  = odebranie połączenia. Na wyświetlaczu wyświetli się komunikat „CALL” (Połączenie) i czas trwania połączenia.
- Naciśnij przycisk , aby odrzucić połączenie lub zakończyć bieżącą rozmowę. Na wyświetlaczu pojawi się komunikat „CALL END” (Połączenie zakończone).

Uwagi:

- Podczas połączenia można zmieniać głośność za pomocą regulacji głośności.

Przywoływanie wpisu z książki telefonicznej

Ta funkcja jest dostępna wyłącznie w przypadku przeniesienia książki telefonicznej z telefonu komórkowego połączonego z radiem samochodowym.

- W menu Bluetooth® wybierz pozycję „PHONEBOOK” (Książka telefoniczna).
- Obróć pokrętkę, aby wybrać żądany numer telefonu, i naciśnij je, aby wybrać wskazany numer.
- Na wyświetlaczu pojawia się pierwszy wpis książki telefonicznej.

Szybkie wybieranie dowolnego numeru telefonu, ostatnio wybranego numeru lub numeru zapisanego w pamięci

Za pomocą funkcji szybkiego wybierania można nawiązać połączenie bez konieczności wybierania całego numeru telefonu.

W celu połączenia się z ostatnio wybranym numerem

- naciśnij przycisk , aby wyświetlić na ekranie ostatni wybrany numer.

Tryb transmisji strumieniowej Bluetooth®

Parowanie i podłączenie urządzenia Bluetooth® z funkcją transmisji strumieniowej

- Naciśnij przycisk **SRC** kilka razy, aż na ekranie pokaże się komunikat „BT STREAM” (Transmisja strumieniowa Bluetooth).
- Naciśnij przycisk , aby rozpocząć odtwarzanie „BT STREAM” (Transmisja strumieniowa Bluetooth).

Przez głośniki radia samochodowego można odtwarzać muzykę z urządzenia audio Bluetooth®, jeśli urządzenie obsługuje profil Bluetooth® A2DP (Advanced Audio Distribution Profile).

Uwagi:

Łączność Bluetooth

- Tryb transmisji strumieniowej Bluetooth® można wybrać tylko wówczas, gdy podłączone jest odpowiednie urządzenie z obsługą strumieniowego przesyłania danych.
- W przypadku połączenia przychodzącego podczas słuchania muzyki odtwarzanie utworu zostanie przerwane oraz zostanie wznowione dopiero po zakończeniu rozmowy.

130.com.ua

PL

Zewnętrzne źródła dźwięku

Przednie gniazdo AUX-IN



Niebezpieczeństwo! Zwiększone ryzyko odniesienia obrażeń z powodu złącza.

W razie wypadku wtyczka wystająca z przedniego gniazda AUX-IN może spowodować obrażenia. Stosowanie prostej wtyczki lub adaptera zwiększa niebezpieczeństwo odniesienia obrażeń. Z tego względu zaleca się stosowanie wtyczek kątowych.

Jeśli do przedniego gniazda AUX-IN podłączono zewnętrzne źródło dźwięku, np. odtwarzacz MP3, można je wybrać za pomocą przycisku **SRC**. Na wyświetlaczu pojawi się komunikat „AUX”.

Wprowadzanie ustawień w menu „TUNER” (Dostrajanie)
TRAFFIC INFO (Informacje o ruchu drogowym) (tylko w regionie EUROPE (Europa))

Tylko w trybie radia FM: włączanie lub wyłączanie priorytetu komunikatów drogowych.
Ustawienia: WŁ. lub WYŁ.

Gdy priorytet komunikatów drogowych jest włączony, na wyświetlaczu widoczna jest ikona

BAND SELECTION (Wybór pasma)
Aktywowanie lub dezaktywowanie banków pamięci. Banki pamięci z możliwością dezaktywacji:

Region	Banki pamięci
EUROPE (Europa)	FM2, FMT, AM, LW
ASIA (Azja)	
USA	
THAILAND (Tajlandia)	FM2, FMT, AM, AMT

Ustawienie w każdym przypadku: ON (Wł.), OFF (Wył.).

Tryb:
Dezaktywacja banku pamięci nie powoduje utraty zapisanych w nim stacji radiowych.

REGIONAL (Programy regionalne) (tylko w regionie EUROPE (Europa))

Tylko w trybie radia FM: Włączanie lub wyłączanie funkcji REGIONAL (Programy regionalne). Ustawienia: WŁ. lub WYŁ.

SENSITIVITY (Czułość)

Ustawienie czułości wyszukiwania stacji.
Ustawienia: LO (Niska), HI (Wysoka).

RDS

Włączanie lub wyłączanie funkcji **RDS**.
Ustawienia: WŁ. lub WYŁ.

AREA (Region odbioru)

Wybór regionu odbioru fal radiowych.
Ustawienia: EUROPE (Europa), ASIA (Azja), USA, THAILAND (Tajlandia).

Ustawienia tunera DAB (tylko modele DAB)

W menu „**DAB Tuner**” można zmieniać następujące ustawienia DAB:

BAND SELECTION (Wybór pasma)
Aktywowanie lub dezaktywowanie banków pamięci.
Banki pamięci z możliwością dezaktywacji:

DAB 2: WŁ. lub WYŁ.

DAB 3: WŁ. lub WYŁ.

Przywoływanie i zamykanie menu „AUDIO”

- Krótko naciśnij przycisk **MENU**, aby otworzyć menu użytkownika.
- Obróć pokrętkę, aby wybrać pozycję menu „AUDIO” (Dźwięk).

Ustawienia dźwięku

W menu „AUDIO” (Dźwięk) można zmienić następujące ustawienia dźwięku:

- Ustawienie poziomu tonów niskich i wysokich (**-7 -+7**)
- Równoważenie głośności lewego i prawego kanału (Balance) lub głośników przednich i tylnych (Fader) (**F7 -R7**)
- Ustawianie podbicia tonów niskich przy niskiej głośności (XBASS) (**WŁ.-WYŁ.**)
- Ustawienie 4-pasmowego korektora (**POP/ROCK /CLASSIC/PŁASKI/WYŁ.**)

Wprowadzanie ustawień w menu

„VOLUME” (Głośność)

ON VOLUME (Głośność po włączeniu)

Ustawienie głośności po włączeniu Ustawienia: ON
VOLUME (Głośność po włączeniu; 1-40) lub LAST VOLUME (Ostatnia głośność; głośność ustawiona jako ostatnia przed wyłączeniem radia).

**TRAFFIC VOL (Głośność informacji drogowych)
(tylko w regionie EUROPE (Europa))**

Ustawianie minimalnej głośności komunikatów drogowych. Ustawienia: 1–40.

BEEP (Sygnał dźwiękowy przycisków)

Włączanie lub wyłączanie sygnału dźwiękowego potwierdzenia. Ustawienia: WŁ. lub WYŁ.

Wprowadzanie ustawień w menu**„CLOCK” (Zegar)****HOOR MODE (TRYB ZEGARA)**

Wybór 12- lub 24-godzinnego trybu zegara.

Ustawienia: 12, 24.

SET (Ustawianie)

Ustawianie godziny.

Uwaga:

W przypadku ustawienia 12-godzinnego trybu wyświetlania godziny (HOOR MODE 12) przed godziną na wyświetlaczu pojawia się symbol „AM” (przed południem) lub „PM” (po południu).

**RDS CLOCK (Automatyczne ustawienie czasu)
(tylko w regionie EUROPE (Europa))**

Włączanie/wyłączanie automatycznego ustawiania zegara z wykorzystaniem danych RDS. Ustawienia: WŁ. lub WYŁ.

Wprowadzanie ustawień w menu**„VARIOUS” (Różne)****VERSION (Wersja)**

Wyświetlanie aktualnej wersji oprogramowania radia.

NORMSET (Ustawienia fabryczne)

Przywracanie pierwotnych ustawień fabrycznych radia samochodowego.

Przydatne informacje**Gwarancja**

Warunki gwarancyjne są dostępne na stronie www.blaupunkt.com.

Serwisowanie

W przypadku konieczności skorzystania z napraw serwisowych informacje dotyczące partnerów serwisowych świadczących w Twoim kraju można znaleźć na stronie www.blaupunkt.com.

Dane techniczne**Napięcie zasilania****Pobór prądu**

Podczas pracy: < 10 A
< 3,5 mA

Tuner

Zakresy częstotliwości w Europie, Azji i Tajlandii:

FM: 87,5–108 MHz

AM (fale średnie): 531–1602 kHz

Tuner

Zakresy częstotliwości w Europie, Azji i Tajlandii:

FM: 87,5–108 MHz

AM (fale średnie): 531–1602 kHz

**Zakresy
częstotliwości w
USA:**

FM: 87,7–107,9 MHz

AM (fale średnie): 530–1710 kHz

CD

Zakres 20–20 000 Hz

częstotliwości:

Wyjście**wzmacniacza****wstępniogo**

2 kanały: 1,5 V

Czułość wejściowa

Gniazdo przednie 300 mV/10 Ω

AUX-IN:

Wymiary i waga (model z CD)

Szer. x Wys. x Gł.: 178x50x160 mm

Waga: ok. 1,55 kg

Wymiary i waga (model bez CD)

Szer. x Wys. x Gł.: 178x50x110 mm

Waga: ok. 0,6 kg

Wymiary i waga (model 2-DIN)

Szer. x Wys. x Gł.: 178x100x110 mm

Waga: ok. 0,7kg

Wskazówki montażowe



Instrukcje dotyczące bezpieczeństwa

Podczas montażu i podłączania należy przestrzegać poniższych wskazówek bezpieczeństwa.

- Odłącz biegun ujemny akumulatora! Przestrzegaj wskazówek bezpieczeństwa producenta pojazdu.
- Podczas wierceniu otworów należy uważać, aby nie uszkodzić żadnych części pojazdu.
- Przekrój kabla dodatniego i ujemnego nie może być mniejszy niż 1,5 mm².
- **Nie podłączaj wtyczek pojazdu do radia!** Odpowiedni kabel adaptera dla danego typu pojazdu można nabyć u autoryzowanego sprzedawcy produktów **BLAUPUNKT**.
- W zależności od marki i modelu Twój pojazd może różnić się od opisu przedstawionego w tej instrukcji. Firma Blaupunkt nie ponosi odpowiedzialności za jakiegokolwiek szkody spowodowane błędnym podłączeniem i instalacją urządzenia.

W przypadku niezgodności podanych tu informacji ze specyficznymi wymaganiami Twojej instalacji należy skontaktować się z autoryzowanym sprzedawcą produktów firmy Blaupunkt, producentem pojazdu lub z naszą infolinią. Podczas instalacji wzmacniacza przed podłączeniem wtyczek do gniazd wyjścia liniowego należy najpierw podłączyć uziemienie urządzenia.

Nie wolno podłączać uziemienia urządzeń zewnętrznych do uziemienia radia samochodowego (obudowa).

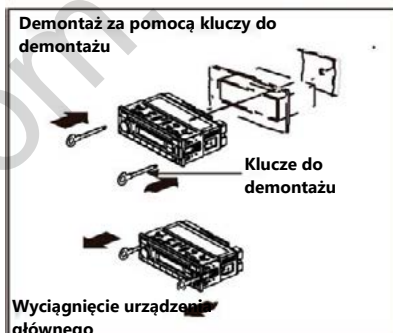

Złącze ISO	A	B
	1	NC
	2	NC
	3	NC
	4	Stałe +12V
	5	Auto antena*
	6	NC
	7	Kl. 1 5/zapłon
	8	Uziemienie
	1	Wyjście głośnika RR+
	2	Wyjście głośnika RR-
	3	Wyjście głośnika RF+
	4	Wyjście głośnika RF-
	5	Wyjście głośnika LF+
	6	Wyjście głośnika LF-
	7	Wyjście głośnika LR+
	8	Wyjście głośnika LR-

* — Zasilacz impulsowy +12 V / max. 150 mA



- | | |
|---|--|
| <p>1 Botão SRC
 Seleção de banco de memória ou uma fonte de som
 <u>Pressão longa:</u> registo automático</p> <p>2 Botão
 Interruptor
 <u>Pressão breve:</u> Ligação do sistema de áudio de automóvel
 <u>Em funcionamento:</u> Silenciar o sistema de áudio de automóvel (Mudo)
 <u>Pressão longa:</u> desliga o sistema de áudio de automóvel
 Botão - Controle de volume
 <u>No menu:</u> Alterar o nível de menu, selecionar itens de menu, alterar configurações</p> <p>3 Microfone</p> <p>4 Bandeja de CD (no modelo com suporte de CD)</p> <p>5 Ecrã</p> <p>6 Botão
 <u>Modo de rádio:</u> Ajuste de frequência,
 <u>Modo CD/MP3/WMA:</u>
 Seleção de faixa, seleção de pasta</p> <p>7 Botão (ejeção) (no modelo com suporte de CD)</p> | <p>Ejetar um CD</p> <p>Botão EQ (equalizador) (no modelo com suporte de MP3)
 Alteração da função EQ (equalizador)</p> <p>8 Conector USB</p> <p>9 Tomada AUX-IN</p> <p>10 Botão
 <u>Pressão breve:</u> atender uma chamada, marcação rápida
 <u>Pressão longa:</u> abre a lista telefónica do telemóvel ou activa a função de marcação por voz</p> <p>11 Botão
 Terminar / rejeitar uma chamada</p> <p>12 Teclas 1 - 5</p> <p>13 Botão DIS
 <u>Pressão breve:</u> mudar o ecrã
 <u>Pressão longa:</u> mudar o brilho do ecrã</p> <p>14 Botão MENU
 <u>Pressão breve:</u> abrir/fechar o menu
 Clique longo: iniciar a função de pesquisa</p> |
|---|--|

PT

Os elementos de comando - Palma série 200



- | | |
|---|--|
| <p>1 Microfone</p> <p>2 Botão SRC
Seleção de banco de memória ou uma fonte de som
<u>Pressão longa:</u> registro automático</p> <p>3 Botão DIS
<u>comutação</u> do ecrã</p> <p>4 Botão de ajuste Interruptor
<u>Pressão breve:</u> Ligação do rádio de automóvel
<u>Em funcionamento:</u> Silenciar o sistema de áudio de automóvel (Mudo)
<u>Pressão longa:</u> rádio desligado
Botão - Controle de volume
<u>No menu:</u> alterar nível de menu, selecionar itens do menu, alterar configurações</p> <p>5 Ecrã</p> <p>6 Botão ◀▶
<u>Modo de rádio:</u> Ajuste de frequência,</p> | <p>7 Botão EQ
Seleção de faixa, seleção de pasta
Seleção da sua variante favorita de ajuste de EQ (equalizador)</p> <p>8 Tomada AUX-IN</p> <p>9 Conector USB</p> <p>10 Tomada de cartão SD</p> <p>11 Botão ☎
<u>Pressão breve:</u> atender uma chamada, marcação rápida
<u>Pressão longa:</u> abre a lista telefónica do telemóvel ou activa a função de marcação por voz</p> <p>12 Botão ☎
terminar / rejeitar uma chamada</p> <p>13 Teclas 1-5</p> <p>14 Botão PS
Pesquisa de programas</p> |
|---|--|

- 15 Botão **SCAN**
Pesquisa automática

130.com.ua

PT

Índice

Instruções de segurança	6	dados USB.....	12
Instruções de limpeza	6	Conectar um suporte de dados USB.....	12
Notas sobre a reciclagem	7	Seleção da faixa /pasta.....	12
Alcance de entrega	7	Interrupção da reprodução.....	12
Arranque do dispositivo	7	Reprodução das músicas em sequência aleatória.....	12
Nota importante sobre a recepção de ondas de rádio.....	7	Repetir a reprodução de músicas ou pastas.....	12
Ligar/desligar.....	7	Bluetooth®	13
Volume.....	8	Menu Bluetooth®.....	13
Brilho do ecrã.....	8	Emparelhar e ligar um telemóvel.....	13
Avisos de tráfego rodoviário	8	Funções do telefone.....	13
Modo Rádio Digital (DAB) (apenas modelo DAB)	8	Modo de streaming Bluetooth®.....	13
Selecionar o modo DAB ou o banco de memória DAB.....	8	Fontes de som externas	15
Sintonização de multiplex/estações.....	8	Tomada frontal AUX-IN.....	15
Mudança do ecrã.....	9	Configurações de som	15
Modo rádio analógico (FM/AM)	9	Informações úteis	16
RDS.....	9	Dados técnicos	16
Armazenar estações ou reproduzir uma estação memorizada.....	10	Instruções de instalação	17
Pesquisa das estações.....	10		
Armazenamento automático de estações (função Travelstore).....	10		
Modo CD (apenas modelo com suporte de CD)/MP3/WMA	10		
Informação básica.....	10		
Mude para o modo CD/Mp3/WMA.....	11		
Inserção/remoção de CD.....	12		
Conectar/desconectar um suporte de			

Instruções de segurança

O aparelho foi fabricado de acordo com as normas de desenvolvimento tecnológico em vigor e com os regulamentos de segurança geralmente aceites. No entanto, o não cumprimento das instruções de segurança contidas neste manual pode criar riscos. Este manual fornece as informações importantes para uma instalação e operação fácil e segura do rádio.

- Leia atentamente todo o manual antes de utilizar o sistema de som do automóvel.
- Guarde o manual num local onde esteja sempre acessível a todos os utilizadores.
- Se entregar o sistema de som de automóvel a terceiros, entregue também este manual.

Além disso, as instruções de outros dispositivos utilizados em conjunto com este sistema de áudio de automóvel devem ser tidas em conta.

Símbolos utilizados

Neste manual de instruções são utilizados os seguintes símbolos:



PERIGO!

Aviso contra lesões



CUIDADO!

Aviso contra danos no dispositivo de DVD/CD



PERIGO!

Aviso de volume de som elevado



A marca CE confirma a conformidade com as diretivas da UE.

☛ Indica uma etapa em sequência

- Significa a lista

Segurança rodoviária

Observe as seguintes notas sobre segurança rodoviária:

- **A utilização do aparelho não deve interferir com uma condução segura.** Em caso de dúvida, pare num local seguro e opere o dispositivo no veículo parado.
- **Retirar e fixar o painel de controle somente quando o veículo estiver parado.**
- **Sempre ajuste o volume moderado** para

proteger a audição e para ouvir sinais de aviso acústicos (por exemplo, sirenes da polícia). Na fase de mudo (por exemplo, ao alterar a fonte de som), a alteração do volume não é audível. Não aumente o volume durante a fase de mudo.

Informações gerais de segurança

As seguintes regras de segurança devem ser observadas para evitar as lesões:

- **Não abra nem modifique a unidade.** Existe um laser de classe 1 no dispositivo que pode danificar a sua visão.
- **Não aumente o volume durante a fase de mudo,** por exemplo, ao mudar a fonte de som. Não ouvirá o volume mudar durante a fase de mudo.

Utilização prevista

O dispositivo foi concebido para instalação e operação com tensão de bordo do veículo de 12 V e deve ser montado num compartimento padrão DIN. Observe os limites de potência especificados nos dados técnicos. Todas as reparações e trabalhos de instalação necessários devem ser realizados por pessoas qualificadas.

Instruções de instalação

O sistema de áudio de automóvel só pode ser instalado por si se tiver experiência suficiente na instalação de tais sistemas e conhecimento do sistema elétrico do veículo. Para isso, siga as instruções de instalação no final deste manual.

Declaração de conformidade

A Blaupunkt Competence Center Car Multimedia-Evo Sales GmbH declara que este equipamento cumpre com os requisitos essenciais e outras disposições relevantes da Diretiva 2014/53/UE.

A declaração de conformidade pode ser consultada na Internet em site www.blaupunkt.com.

Instruções de limpeza

Solventes, produtos de limpeza e abrasivos, bem como produtos de limpeza de cabine em aerossol e produtos de manutenção de plástico, podem conter componentes que podem danificar a superfície da unidade.

- Utilize apenas um pano seco ou ligeiramente húmido para limpar este dispositivo.
- Se necessário, limpe os contactos do painel de

PT

Declaração de conformidade | Observações sobre a limpeza | Observações sobre a eliminação | Alcance da entrega | Arranque do dispositivo
controle com um pano macio humedecido com álcool para limpeza.

Notas sobre a reciclagem



Não elimine o aparelho usado junto com o lixo doméstico!

Para se desfazer do dispositivo, leve-o a um ponto de recolha.

Alcance de entrega

A entrega inclui:

- 1 Rádio de automóvel
- 1 Manual do utilizador/manual de instalação
- 1 Adaptador para a tomada da antena
- 2 Ferramentas de montagem

Acessórios

Acessórios opcionais (não incluídos)

Utilize apenas acessórios opcionais aprovados pela Blaupunkt. Para mais informações, contacte o seu distribuidor Blaupunkt ou visite www.blaupunkt.com.

Arranque do dispositivo

Cuidado!

Parafusos para proteção em transporte

Antes de colocar o rádio em funcionamento, verifique se os parafusos que fixam o aparelho para o transporte foram desapertados (ver capítulo "Instruções de instalação").

Nota importante sobre a receção de ondas de rádio

O sistema de som automóvel pode ser utilizado em diferentes áreas de receção com diferentes gamas de frequência e tecnologias de transmissão de sinais de rádio. É possível alterar a área de receção para "EUROPE" (Europa), "ASIA" (Ásia), "NORTH AMERICA" (América do Norte), "SOUTH AMERICA" (América do Sul) e "THAILAND" (Tailândia).

Alternativamente, pode precisar primeiro de definir uma área de receção de ondas de rádio apropriada no menu do utilizador (consulte o capítulo "Configurações do utilizador", secção "Introdução de configurações no menu "TUNER", item no menu "TUNER AREA") (Região da receção).

Ligar/desligar

Ligar/desligar com o interruptor

Pressione o botão para ligar o dispositivo. O rádio vai ligar.

Pressione e segure o botão durante aprox. 2 segundos para desligar o dispositivo.

O rádio vai desligar-se.

Nota:

Se ligar o dispositivo com o motor do veículo desligado, o dispositivo desliga-se automaticamente após 1 hora para poupar a bateria do veículo.

Ligar/desligar a ignição do veículo

O sistema de som de automóvel desliga/liga simultaneamente com a ignição se o dispositivo estiver corretamente ligada à ignição do veículo de acordo com as instruções de instalação e não for desligado premindo o interruptor.

Volume

Ajuste do volume

O volume é ajustável de 0 (desligado) a 40 (máximo).

- ▣ Gire o botão de controle para ajustar o volume.

Silenciar o volume do dispositivo (Mute)

- ▣ Pressione brevemente o botão para silenciar o rádio ou restaurar o nível do volume anterior.

Quando o som estiver desligado, o ecrã apresenta o texto "MUTE".

Nota:

Se um telefone estiver ligado ao rádio, premir o botão MUTE durante uma chamada telefónica fará com que o ecrã apresente MUTE, mas a função de mudo não estará disponível.

Brilho do ecrã

O brilho do ecrã pode ser alterado manualmente entre o modo diurno e noturno.

Nota:

- ▣ Pressione o botão **DIS** durante aprox. 2 segundos para alterar o brilho do ecrã.

Avisos de tráfego rodoviário

Na região EUROPA (Europa), pode receber avisos de trânsito enviados pelas estações FM com o uso do sinal RDS. Se a prioridade dos avisos de trânsito estiver ligada, a unidade muda automaticamente para avisos de trânsito, mesmo que a unidade não esteja no modo de rádio.

Se a prioridade estiver ativada, no ecrã aparece um símbolo de congestionamento do trânsito (). A mensagem "TRAFFIC" será exibida ao transmitir mensagens de trânsito.

A prioridade é ativada e desativada no menu do utilizador (pressione brevemente o botão MENU, vá para a opção "FM TUNER") (sintonia FM) e seleccione "TRAF ON" (Mensagens de trânsito activadas).

Nota:

O volume de som é aumentado durante a receção de um aviso de trânsito. Pode definir o volume de som mínimo para os avisos de trânsito (consulte capítulo "Ajustes do utilizador", capítulo "Ajustes no menu "VOLUME" (Volume), opção do menu "TRAFFIC VOL" (Volume dos avisos do trânsito)).

Modo Rádio Digital (DAB) (apenas modelo DAB)

A função DAB permite ouvir o rádio com qualidade de som digital.

Para a comparação com o modo de transmissão

padrão, alguns programas de rádio (estações) são sempre transmitidos na mesma frequência para o DAB. Estas estações estão ligadas nos assim chamados multiplex. Em alguns casos, a mesma estação pode ser recebida em multiplex diferentes.

Nota:

A receção do sinal DAB requer uma antena especial. Pode ser uma antena DAB separada colocada no telhado ou na janela ou uma antena DAB/AM/FM combinada.

Selecionar o modo DAB ou o banco de memória DAB

- ▣ Pressione o botão **SRC** várias vezes até que o banco de memória DAB desejado seja exibido
DAB1 → DAB2 → DAB3.

Se o modo DAB estiver ativado, o ecrã

apresenta o símbolo .

Nota:

- Em cada banco de memória DAB, podem ser armazenadas até 5 estações.
- Os bancos de memória DAB podem ser ativados e desativados no menu do utilizador (consulte capítulo "Configurações do utilizador", secção "Introduzir configurações no menu "DABTUNER" (sintonizador DAB), item de menu "BAND" (banda)).

Sintonização de multiplex/estações

No modo DAB, algumas estações que transmitem na mesma frequência estão sempre ligadas a um "multiplex".

Modo rádio digital (DAB) | Modo rádio

Pode encontrar novos multiplex com a função de procura.

Procura para cima:

Pressione brevemente o botão ►► para mudar para a próxima ESTAÇÃO no MULTIPLEX actual. Depois de chegar à última ESTAÇÃO do actual MULTIPLEX, pressione brevemente ►► para iniciar a PESQUISA DE CANAIS e procurar os próximos MULTIPLEXES disponíveis. A primeira ESTAÇÃO do novo MULTIPLEX será ativada.

Pressione e segure o botão ►► durante aprox. 2 segundos para iniciar a PESQUISA DE CANAIS para cima e procurar os próximos MULTIPLEXES disponíveis. A primeira ESTAÇÃO do novo MULTIPLEX será ativada.

Nota:

- Se o último (mais alto) canal for alcançado, a sintonia irá para o primeiro (mais baixo) canal e continuará automaticamente.

Pesquisa para baixo:

Pressione brevemente o botão ◀◀ para ir à ESTAÇÃO anterior no MULTIPLEXE actual. Depois de chegar à primeira ESTAÇÃO do actual MULTIPLEX, pressione brevemente ◀◀ para iniciar a PESQUISA DE CANAIS e procurar os próximos MULTIPLEXES disponíveis. A última ESTAÇÃO do respetivo MULTIPLEX será ativada. Pressione e segure o botão ◀◀ durante aprox. 2 segundos para iniciar o PESQUISA DE CANAIS para baixo e procurar os próximos MULTIPLEXES disponíveis. A última ESTAÇÃO do novo MULTIPLEX será ativada.

Nota:

- Se o primeiro canal (mais baixo) for alcançado, a sintonia irá para o último canal (mais alto) e continuará automaticamente.

Armazenar estações ou reproduzir uma estação memorizada

- Selecione o banco de memória DAB desejado.
- Defina a estação de rádio desejada, se for necessário.
- Pressione e segure o botão de estação 1-5 por aprox. 2 segundos para guardar a estação actual debaixo deste botão.
- ou -
- Pressione brevemente o botão de estação 1-5 para chamar a estação armazenada.

Mudança do ecrã

- Pressione o botão DIS (Ecrã) para alternar entre os ecrãs:

Ecrã	Significado
ABCDEF	Nome da estação
ABCDEF	Nome do multiplex
DABI 5C	Banco de memória DAB / frequência
ou	ou
P1 5C	Localização da memória / frequência
DAB1 18:30	Banco de memória DAB / hora
ou	ou
P1 18:30	Localização da memória / hora

Modo rádio analógico (FM/AM)

RDS

Muitas estações FM transmitem o sinal RDS (Radio Data System (Sistema de Dados de Rádio)) como complemento do programa do rádio na área de receção "EUROPE" (Europa), que permite a utilização das seguintes funções adicionais:

- É apresentado o nome da estação no ecrã.
- O rádio reconhece os avisos de trânsito e as mensagens de trânsito e pode mudá-los automaticamente para outros modos de funcionamento (por exemplo, CD).
- Mudança de frequência: Quando o RDS for ativado, o dispositivo seleciona automaticamente a melhor frequência de receção da estação indicada.
- Programas regionais: Algumas estações dividem o seu programa em programas regionais e oferecem uma variedade de programas. Quando a função REGIONAL (Programas regionais) for ativada, a unidade muda para as frequências alternativas em que o mesmo programa regional é transmitido.

As funções RDS e REGIONAL podem ser ligadas e desligadas no menu do utilizador (consulte capítulo "Configurações do utilizador", secção "Efetuar configurações no menu "TUNER"(sintonização)", itens de menu "REGIONAL" (Programas regionais)).

Nota:

Quando a função RDS é ativada a função AF será ativada simultaneamente.

Se definir uma região diferente de "EUROPE" (Europa), a função RDS será automaticamente

desativada.

Região	Bancos de Memória
EUROPE (Europa)	- M1, FM2, FMT, AMI, AM2, AMT
ASIA (Ásia)	
USA (EUA)	
THAILAND (Tailândia)	

Iniciar a procura de estações

- Pressione o botão por vários segundos **SRC** para ativar a função **Travelstore**.

No ecrã aparecerá a mensagem "FM TSTORE".

Nota:

- Para a região "EUROPE" (Europa): Na banda de onda FM são procuradas apenas as estações de informação de trânsito se a prioridade das informações de trânsito (🚗) estiver ativada.
- A sensibilidade da procura pode ser alterada nas configurações (alta - baixa).

Sintonização manual da estação

- Pressione e segura o botão por vários segundos **⏪/⏩** para ir à procura manual. No ecrã aparecerá "MANUAL" (Manual).
- Pressione brevemente o botão **⏪/⏩** para mudar a frequência incrementalmente para cima/baixo.

Armazenar estações ou reproduzir uma estação memorizada

- Selecione o banco de memória desejado.
- Configure a estação de rádio desejada, se necessário.
- Pressione e segure o botão da estação **1 - 5 >** durante aprox. 2 segundos para atribuir a estação atual ao botão selecionado.

- ou -

- Pressione brevemente o botão da estação **1-5 >** para chamar uma estação memorizada.

Pesquisa das estações

A função da procura permite pesquisar todas as estações recebidas ou memorizadas da banda de frequência atual.

Pesquisa de todas as estações recebidas numa determinada banda de onda Pressione e segure o botão **MENU** durante aprox. 2 segundos para

começar a pesquisa. Durante a pesquisa o ecrã mostra "SCAN" e a frequência actual, bem como o nome do banco de memória ou da estação. 📻

Pressione brevemente o botão **1-5** para ouvir a estação selecionada desejada.

Armazenamento automático de estações (função Travelstore)

A função Travelstore permite encontrar e armazenar automaticamente as cinco estações FM com o sinal mais forte da sua região no banco de memória FMT. As estações previamente armazenadas no banco de memória serão eliminadas.

- Selecione o banco de memória para a banda de frequência desejada, por exemplo, FMI ou AM.

- Pressione o botão **SRC** durante aprox. 2 segundos. O sintonizador inicia a procura automática de estações; o ecrã mostra "FM TSTORE" ou "AM TSTORE". Quando a memorização terminar, a estação será reproduzida a partir da 1.ª posição na memória de nível FMT ou AMT.

Modo CD (apenas modelo com suporte de CD)/MP3/WMA

Informação básica

Modo CD (apenas modelo com suporte de CD)/MP3/WMA

Este dispositivo pode reproduzir discos de áudio DVD/CD (CDDA) e discos CD-R/RW com ficheiros de áudio ou MP3 ou WMA, bem como ficheiros MP3 ou WMA armazenados em suportes de armazenamento USB.

Nota:

- Use apenas discos com o logotipo "Compact Disk" para garantir o funcionamento adequado.
- A Blaupunkt não pode garantir a reprodução sem problemas de todos os CDs protegidos contra cópia e CDs vazios, mesmo que todos os suportes de dados USB no mercado.

Observe as seguintes precauções ao preparar um suporte de dados MP3/WMA:

- Nomes de músicas e catálogos.
- Formatos de CD: CD-R/RW, Ø: 12 cm
- Formatos de dados CD: ISO 9669 Level 1 e 2, Joliet
- Velocidade de gravação do CD: máx. 16x (recomendado)
- Formato/sistema de arquivo USB: Dispositivo de armazenamento FAT16/32.

PT

- Extensão de arquivos de áudio:
- .MP3/.WMA/.FLAC/.AAC/

Mude para o modo CD/MP3/WMA

Pressione o botão **SRC** várias vezes até o ecrã mostrar a fonte de som desejada:

- "CD": o disco CD inserido.
- "USB": suporte de dados USB
- "AUX": fonte de áudio externa conectada.

130.com.ua

Modo CD/MP3/WMA | Inserção/remoção de CD | Ligação/remoção de suporte de dados USB

Nota:

- Pode seleccionar uma determinada fonte de áudio quando um CD adequado é inserido ou quando um dispositivo adequado é conectado.
- Se o sistema de áudio de automóvel exigir a leitura de dados de um dispositivo conectado ou portador de dados antes de tocar, o ecrã mostrará "READING" (Leitura). A duração do processo de descarregamento depende da quantidade de dados e do tipo de dispositivo ou suporte de dados. Se o dispositivo ou suporte de dados estiver defeituoso ou os dados transmitidos não puderem ser lidos, aparece uma mensagem apropriada no visor (por exemplo, "CD ERROR" (erro de CD)).

Inserção/remoção de CD

Inserção do disco CD

Perigo de danificar a unidade de CD!



Não use os CDs que não tenham uma forma normalizada ou de 8 cm de diâmetro (mini CD).

O fabricante não se responsabiliza por danos no dispositivo resultantes da utilização de discos CD inadequados.

Nota:

- Não assista ou dificulte de forma alguma este processo durante a retracção automática do CD.
- Se o CD inserido não puder ser reproduzido, o ecrã mostra brevemente "CD ERROR" (Erro do CD), e o disco será ejetado automaticamente após aprox. 2 segundos.

Remoção do CD

- Pressione o botão  para ejetar o CD inserido.

Nota:

- Se o CD ejetado não for removido, será automaticamente reinserto após aprox. 10 segundos.
- Os CDs podem ser removidos mesmo quando o rádio estiver desligado ou quando outra fonte de áudio estiver ativa.

Conectar/desconectar um suporte de dados USB

Pode conectar suporte de dados USB à porta USB na parte frontal da unidade.



Conectar um suporte de dados USB

- Desligue o sistema de áudio de automóvel para permitir o registo correcto do suporte de dados.
- Ligue o suporte de dados USB.

- Ligue o sistema de áudio de automóvel. Se um suporte de dados USB foi previamente seleccionado como fonte de áudio, o rádio lerá os dados primeiro.

Seleção da faixa /pasta



Permite procurar uma nova faixa ou seleccionar uma nova pasta.

- Mantenha apertado o botão  durante aprox. 2 segundos para seleccionar a pasta anterior/próxima.
- Pressione brevemente o botão  para seleccionar a faixa anterior/próxima.



Interrupção da reprodução

- Pressione o botão  ("PAUSE") para pausar ou retomar a reprodução.

Reprodução das músicas em sequência aleatória

- Pressione o botão  para alterar entre os modos de reprodução. Se a mistura de músicas (MIX) estiver ativada, um ícone aparecerá no ecrã (misturando todas as faixas) ou  (mistura de músicas na pasta actual).

Repetir a reprodução de músicas ou pastas

- Pressione o botão  para alterar entre os modos de reprodução: Se a função REPEAT estiver ativada, no ecrã aparece o símbolo  (repetir músicas) ou  (repetir pasta). **MIX**

Configurar o ecrã

- Pressione o botão  uma ou mais vezes para alternar entre os seguintes ecrãs:
 - O tempo total actual de reprodução.
 - Para mostrar o título da música, artista e nome do álbum, esta informação é armazenada na etiqueta ID3.
 - O nome da música e da pasta é exibido apenas no modo MP3/WMA.

Bluetooth®

Pode conectar-se via Bluetooth a outros dispositivos compatíveis com o Bluetooth, tais como um telemóvel ou um leitor MP3. Isto torna possível utilizar o rádio com um microfone incorporado como dispositivo mãos livres para telemóveis ligados e controlar a saída de áudio de outros dispositivos Bluetooth e reproduzi-los através das colunas do sistema de áudio de automóvel (Bluetooth streaming (transmissão contínua)).

A tecnologia Bluetooth permite estabelecer uma ligação sem fios de curto alcance. Por este motivo, os dispositivos Bluetooth devem estar perto do rádio (dentro do veículo) para estabelecer e manter uma conexão com o dispositivo. Primeiro é necessário emparelhar o sistema de áudio de automóvel com um dispositivo Bluetooth para estabelecer uma ligação Bluetooth. Quando os dispositivos são emparelhados, a ligação Bluetooth é automaticamente estabelecida. Esta conexão durará enquanto o dispositivo Bluetooth estiver dentro do alcance.

Menu Bluetooth®

O menu Bluetooth inclui todas as funções que permitem emparelhar, ligar e gerir dispositivos Bluetooth®.

Chamada do menu Bluetooth®

- Pressione brevemente o botão **MENU** para abrir o menu do utilizador.
- Gire o botão até seleccionar a opção de menu "BLUETOOTH".
- Pressione o botão para abrir o menu Bluetooth®.
- Gire o botão para seleccionar o item de menu desejado.
 - A opção "DLP BOOK" permite-lhe fazer o download da lista telefónica.
 - A opção "DEL PBOOK" permite eliminar a lista telefónica.

Emparelhar e ligar um telemóvel

Se o dispositivo estiver conectado a um telemóvel, a chamada será automaticamente interrompida se outro telemóvel estiver emparelhado e ligado.

- Procure o sistema de áudio de automóvel no seu telemóvel e faça uma chamada.

Quando o rádio estiver ligado a um telemóvel e for feita uma conexão entre eles, no ecrã pode aparecer a mensagem "PAIRED" (Emparelhado) e depois "CONNECTED" (Conectado).

- Além disso, aparecerá um ícone de Bluetooth® intermitente. 

Funções do telefone

Atender/rejeitar uma chamada de entrada

No caso de uma chamada de entrada, no ecrã aparece, alternadamente, a mensagem "INCOMING CALL" (Chamada recebida) e o número que efetua a

chamada. A fonte de áudio atual é silenciado e os altifalantes do sistema de áudio de automóvel emitem o som de uma chamada telefónica.

- Pressione o botão  = para responder a uma chamada.

No ecrã aparece a mensagem "CALL" (Chamada) e a duração da chamada.

- Pressione o botão  para rejeitar a chamada ou terminar a chamada atual.

No ecrã aparecerá a mensagem "CALL END" (Chamada terminada).

Nota:

- Durante uma chamada, pode alterar o volume usando o controle de volume.

Selecionar um registo da lista telefónica

Esta função só está disponível se mover a sua lista telefónica de um telemóvel ligado ao sistema de áudio de automóvel.

- No menu Bluetooth® seleccione o item "PHONEBOOK" (lista telefónica).
- Gire o botão para marcar o número de telefone desejado e pressione-o para marcar o número desejado.
- O ecrã apresenta a primeira entrada na lista telefónica.

Marcação rápida de qualquer número de telefone ou do último número marcado ou de um número armazenado

Usando a função de marcação rápida, pode fazer uma chamada sem marcar o número completo. Para conectar com o último número que marcou

- pressione  para exibir o último número discado no ecrã.

Modo de streaming Bluetooth®

Emparelhar e ligar um dispositivo Bluetooth® com função de streaming

- Pressione o botão **SRC** várias vezes até aparecer no ecrã a mensagem "BT STREAM" (Transmissão de Bluetooth).
- Pressione o botão  para começar a reproduzir "BT STREAM" (Transmissão de Bluetooth).

Pode reproduzir a música armazenada num dispositivo de áudio Bluetooth® através dos altifalantes do sistema de áudio de automóvel se o sistema de áudio de automóvel suportar o perfil Bluetooth® A2DP (Advanced Audio Distribution Profile).

Nota:

- O modo de streaming Bluetooth® só pode ser selecionado quando o dispositivo de streaming apropriado estiver conectado.
- No caso de uma chamada recebida durante a

audição de música, a reprodução da música será interrompida e não será retomada até

que a chamada termine.

Conectividade de BI

130.com.ua

PT

Fontes de som externas

Tomada frontal AUX-IN



Perigo! Aumento do risco de lesões devido ao conector.

Em caso de acidente, a ficha que sai da tomada frontal AUX-IN pode causar lesões. A utilização de uma ficha ou um adaptador simples aumenta o risco de lesões. Por este motivo, recomenda-se a utilização de fichas angulares.

Se uma fonte de áudio externa, como um leitor de MP3, estiver ligada à tomada AUX-IN frontal, pode seleccioná-la com o botão **SRC**. No ecrã aparecerá a mensagem "AUX".

Fazer ajustes no menu "TUNER" (Sintonização)

TRAFFIC INFO (Informações de trânsito); (apenas para a zona de receção EUROPE (Europa))

Só é possível no modo de rádio FM: ligar ou desligar a prioridade dos avisos de trânsito.

Configurações: Ligado ou desligado

Quando a prioridade das mensagens de trânsito está ligada, o ecrã mostra o ícone .

BAND SELECTION (Seleção de banda)

Ativar ou desativar os bancos de memória. Bancos de memória com a possibilidade de desativação:

Região	Bancos de Memória
EUROPE (Europa)	FM2, FMT, AM, LW
ASIA (Ásia)	
USA (EUA)	
THAILAND (Tailândia)	FM2, FMT, AM, AMT

Configuração em cada caso: ON (Ligado), OFF (Desligado).

Modo:

A desativação do banco de memória não causa a perda das estações de rádio nele armazenadas.

REGIONAL (Programas Regionais) (apenas na região EUROPE (Europa))

Só é possível no modo de rádio FM: Ligar ou desligar a função REGIONAL (Programas regionais). Configurações: Ligado ou desligado

SENSITIVITY (Sensibilidade)

Define a sensibilidade da procura de estações.

Configurações: LO (Baixa), HI (Alta).

RDS

Ativar ou desativar a função **RDS**.

Configurações: Ligado ou desligado

AREA (região de receção)

Selecione a área de receção de rádiofrequência. Configurações: EUROPE (Europa), ASIA (Ásia), USA (EUA), THAILAND (Tailândia).

Configurações do sintonizador DAB (apenas modelos DAB)

No menu "**DAB Tuner**" pode alterar os seguintes ajustes de DAB:

BAND SELECTION (Seleção de banda)

Ativar ou desativar os bancos de memória. Bancos de memória com a possibilidade de desativação:

DAB 2: Ligado ou desligado

DAB 3: Ligado ou desligado

Abrir e fechar o menu "AUDIO"

Pressione brevemente o botão

MENU para abrir o menu do utilizador.

Gire o botão para seleccionar o item de menu "AUDIO" (Som).

Configurações de som

No menu "AUDIO" (Som), pode alterar os seguintes ajustes de som:

- Definir o níveis de som graves e agudos (-7- +7)
- Equilíbrio do volume dos canais esquerdo e direito (Balance) ou dos altifalantes frontais e traseiros (Fader) (**F7 -R7**)
- Configuração do aumento dos níveis de som graves em volume baixo (XBASS) (**Ligado ou desligado**)
- Ajuste do equalizador de 4 bandas (**POP/ROCK /CLASSIC/SOM LINEAR/DESLIGADO**)

Fazer ajustes no menu "VOLUME" (Volume)

ON VOLUME (Volume ligado)

Define o volume quando ativar as Configurações: ON VOLUME (Volume ligado; 1-40) ou LAST VOLUME (Último volume; o volume configurado como último antes de desligar o sistema de áudio de automóvel).

**TRAFFIC VOL (Volume de informações de trânsito)
(apenas na região de EUROPE (Europa))**

Configure o volume mínimo para os avisos de trânsito.
Configurações: 1-40.

BEEP (Sons de botões)

Ativa ou desativa o **sinal de confirmação**.

Configurações: Ligado ou desligado

Fazer ajustes no menu "CLOCK" (Relógio)**HOOR MODE (MODO DE RELÓGIO)**

Pode-se selecionar o formato de hora: 12 horas ou 24 horas. Configurações: 12, 24.

SET (Configuração)

Configuração da hora.

Nota:

Se o modo de visualização das horas estiver regulado para 12 horas (HOOR MODE 12) antes da hora, o símbolo "AM" aparece no ecrã (antes do meio-dia) ou "PM" (à tarde).

RDS CLOCK (ajuste automático da hora) (apenas para a área de receção EUROPE (Europa))

Ativar/desativar a configuração do relógio automático usando dados RDS. Configurações: Ligado ou desligado

**Fazer ajustes no menu "VARIOUS"
(Vários)****VERSION (Versão)**

Exibe a versão atual do software do rádio.

NORMSET (Padrão de fábrica)

Reestabelece o configurações de fábrica do sistema de áudio de automóvel.

Informações úteis**Garantia**

Pode consultar as condições da garantia em site www.blaupunkt.com

Manutenção

Se precisar de serviços de manutenção no âmbito da garantia, visite www.blaupunkt.com para obter informações sobre os parceiros de serviço que oferecem serviços de garantia no seu país.

Dados técnicos**Tensão de alimentação****Consumo de corrente**

Durante o trabalho: < 10 A
<3,5 mA

Sintonizador

Faixas de frequência na Europa, Ásia e Tailândia:

FM: 87,5-108 MHz
AM (ondas médias): 531-1602 kHz

Sintonizador

Faixas de frequência na Europa, Ásia e Tailândia:

FM: 87,5-108 MHz
AM (ondas médias): 531-1602 kHz

As bandas de frequência nos EUA:

FM: 87,7-107,9 MHz
AM (ondas médias): 530-1710 kHz

CD

A faixa de frequências: 20-20.000 Hz

Saída de pré-amplificador

2 canais: 1,5 V

Sensibilidade de entrada

Tomada frontal AUX-IN: 300 mV/10 Ω

Dimensões e peso (modelo com CD)

largura x altura x profundidade: 178X50x160 mm
Peso: aprox. 1,55 kg

Dimensões e peso (modelo sem CD)

largura x altura x profundidade: 178x50x110 mm
Peso: aprox. 0,6 kg

Dimensões e peso (modelo 2-DIN)

largura x altura x profundidade: 178x100x110 mm
Peso: aprox. 0,7kg

Instruções de instalação



Instruções de segurança

Observe as seguintes informações de segurança durante a instalação e a ligação.

- Desligue o pólo negativo da bateria! Observe as instruções de segurança da fábrica do veículo.
- Ao fazer furos, tenha cuidado para não danificar nenhuma peça do veículo.
- A secção transversal do cabo positivo e negativo não deve ser inferior a 1,5 mm².
- **Não ligue as fichas do veículo ao sistema de áudio de automóvel!**
O cabo adaptador adequado para o tipo de veículo em questão pode ser comprado junto de um representante autorizado da **BLAUPUNKT**.
- Dependendo da marca e do modelo, o seu veículo pode diferir da descrição deste manual. A Blaupunkt exclui qualquer responsabilidade por danos causados por montagem e instalação incorretas.

Se a informação aqui fornecida não estiver de acordo com os requisitos específicos da sua instalação, por favor contacte um concessionário Blaupunkt autorizado, fabricante de veículos ou a nossa hotline. Ao instalar o amplificador, antes de ligar as fichas às tomadas de saída de linha, deve primeiro ligar aterramento do dispositivo.

Não conectar ao aterramento dos dispositivos externos ao aterramento do sistema de áudio de automóvel (caixa).

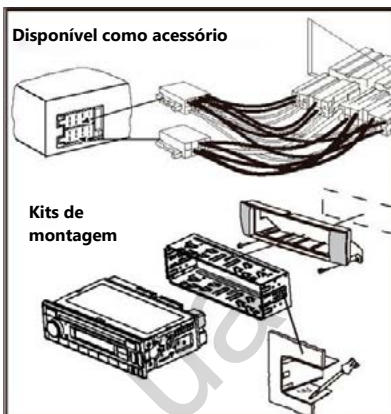

Conector ISO	A		B	
		1	NC	1
	2	NC	2	Saída do altifalante RR-
	3	NC	3	Saída do altifalante RF+
	4	Contínua +12V	4	Saída do altifalante RF-
	5	Antena auto*	5	Saída do altifalante LF+
	6	NC	6	Saída do altifalante LF-
	7	Cl. 1 5/ignição	7	Saída do altifalante LR+
	8	Aterramento	8	Saída do altifalante LR-

* — Alimentação em modo de interruptor +12 V / máx. 150 mA



- 1 SRC-knapp
Val av minnesbank eller ljudkälla
Långt tryck: Spara automatiskt
- 2 Vridreglage
PÅ / AV-knapp
Kort tryck: Slå på bilradion
Om radio är på: Ljudlöst (Mute)
Långt tryck: stäng av bilradion
Vridreglage - volymkontroll
Lmenyn: Ändra menynivå, välj meny punkt, ändra inställningar
- 3 Mikrofön
- 4 CD-fack (för CD-modell)
- 5 Display
- 6 **⏮/⏭**knapp
Radioläge: Frekvensinställning,
CD / MP3 / WMA-läge:
Val av spår, val av mapp
- 7 **▲** knapp (Mata ut) (för CD-kompatibel modell)
Mata ut CD
EQ-knapp (Equalizer) (för MP3-kompatibel modell)
Ändra EQ-funktionen (Equalizer)
- 8 USB-uttag
- 9 AUX-IN-uttag
- 10 **☎** knapp
Kort tryck: svara på ett samtal, snabbuppringning
Långt tryck: öppna mobiltelefonens telefonbok eller aktivera röstuppringningsfunktionen
- 11 **☎** knapp
avsluta / avvisa ett samtal
- 12 **1-5** knappar
- 13 **DIS** knapp
Kort tryck: växla display
Långt tryck: Ändra displayens ljusstyrka
- 14 **MENU** knapp
Kort tryck: öppna / stäng meny
Långt tryck: starta skanningsfunktionen



- | | |
|--|--|
| <p>1 Mikrofon</p> <p>2 SRC knapp
Val av minnesbank eller ljudkälla
<u>Långt tryck:</u> Spara automatiskt</p> <p>3 DIS knapp
växla display</p> <p>4 Vridreglage
PÅ / AV-knapp
<u>Kort tryck:</u> Starta bilradion
<u>Om radio är på:</u> Ljudlöst (Mute)
<u>Långt tryck:</u> stäng av radion
Vridreglage - volymkontroll
<u>Meny:</u> ändra menynivå,
välja en meny punkt, ändra inställningar</p> <p>5 Display</p> <p>6 ⏮/⏭ knapp
<u>Radioläge:</u> Frekvensinställning,
<u>CD / MP3 / WMA-läge:</u>
Val av spår, val av mapp</p> <p>7 EQ knapp
Välja inställning för din favorit EQ</p> | <p>(Equalizer)</p> <p>8 AUX-IN-uttag</p> <p>9 USB-uttag</p> <p>10 SD-kortfack</p> <p>11 ☎ knapp
<u>Kort tryck:</u> svara på ett samtal,
snabbuppringning
<u>Långt tryck:</u> öppna mobiltelefonens
telefonbok eller aktivera
röstuppringningsfunktionen</p> <p>12 ☎ knapp
avsluta / avvisa ett samtal</p> <p>13 1-5 knappar</p> <p>14 PS knapp
Sök efter ett program</p> <p>15 SCAN knapp
Automatisk skanning</p> |
|--|--|

Innehållsförteckning

Säkerhetsanvisningar	5	Ansluta USB-minne	10
Rengöringsanvisningar	5	Spår / mappval	10
Avfallshantering	5	Pausa uppspelningen	10
Leveransomfattning	6	Spela spår i slumpmässig ordning	10
Starta enheten	6	Upprepa enskilda spår eller mappar	10
Viktig anmärkning om mottagning av radiovågor	6	Bluetooth®	11
Slå på / stäng av	6	Bluetooth®-menyn.....	11
Volym	7	Parkoppla och ansluta en mobiltelefon ..	11
Displayens ljusstyrka	7	Telefonfunktioner	11
Trafikmeddelanden	7	Bluetooth®-strömningsläge.....	11
Digital radio (DAB) -läge (endast för DAB- modell)	7	Externa ljudkällor	12
Val av DAB-läge eller DAB-minnesbank...7		Framre AUX-IN-uttag	12
Ställ in multiplexer / stationer.....	7	Ljudinställningar	12
Växla displayen	8	Användbar information	13
Analogt radioläge (FM / AM)	8	Tekniska data	13
RDS	8	Monteringsanvisningar	14
Spara stationer eller spela sparade stationer	9		
Skanna efter stationer.....	9		
Spara stationer automatiskt (Travelstore- funktion).....	9		
CD-läge (endast CD-kompatibel modell) / MP3 / WMA	9		
Grundläggande information.....	9		
Växla mellan CD / MP3 / WMA-läge	9		
Mata in / ut CD	10		
Ansluta / koppla bort USB-minne	10		

Säkerhetsanvisningar

Enheten har tillverkats i enlighet med gällande standarder för teknisk utveckling och allmänna säkerhetsregler. Icke desto mindre kan bristande efterlevnad av säkerhetsanvisningarna i denna bruksanvisning vara farlig. Bruksanvisningen ger viktig information för enkel och säker installation och drift av radion.

- Läs hela bruksanvisningen noggrant innan du använder bilradion för första gången.
- Förvara bruksanvisningen så att den alltid är tillgänglig för alla användare.
- Om du ger bort bilradion vidare till tredje part, vänligen bifoga denna bruksanvisning.

Följ dessutom anvisningarna för andra enheter som används tillsammans med denna bilradio.

Symboler som används

Följande symboler används i denna bruksanvisning:



FARA!

Varning för personskada



VARNING!

Varning för skada på CD-spelaren



FARA!

Varning för hög volym



CE-märket bekräftar överensstämmelse med EU-direktiv.

➡ steg i sekvens

- en lista

Vägsäkerhet

Följ följande vägsäkerhetsanvisningar:

- **Användning av enheten får inte störa säker körning.** Om du är osäker, stanna på en säker plats och använd enheten när fordonet är parkerat.
- **Kontrollpanelen får endast tas bort och sättas i när fordonet står stilla.**
- Ställ alltid en måttlig volym för att skydda din hörsel och för att höra varningsljud (t.ex. polissirener). I ljudlöst läge (t.ex. när du växlar ljudkälla) hörs inte volymförändringen. Öka inte volymnivån i ljudlöst läge.

Allmänna säkerhetsanvisningar

Följ följande säkerhetsanvisningar för att undvika personskador:

- **Ändra eller öppna inte enheten.** Enheten använder en klass 1-laser som kan orsaka synskador.
- Öka inte volymen i ljudlöst läge. t.ex. när du växlar ljudkälla. Volymändringen hörs inte i ljudlöst läge.

Avsedd användning

Enheten är konstruerad för installation och drift med fordonets 12 V spänning och måste installeras i ett fack som överensstämmer med DIN-standard. Gränsvärden för effekt i de tekniska data måste följas. Alla nödvändiga reparationer och installationsarbeten bör utföras av utbildad personal.

Monteringsanvisningar

Du får endast installera bilradion på egen hand, om du har erfarenhet av installation av sådana system och kunskap om fordonets elektriska system. För detta ändamål, följ monteringsanvisningarna i slutet av denna anvisning.

Försäkran om överensstämmelse

Blaupunkt Competence Center Car Multimedia-Evo Sales GmbH förklarar härmed att enheten i fråga uppfyller de grundläggande kraven och andra relevanta bestämmelser i direktiv 2014/53 / EU. Försäkran om överensstämmelse finns på Internet på www.blaupunkt.com.

Rengöringsanvisningar

Lösningsmedel, rengöringsmedel och slipmedel samt sprayer för rengöring och plastvårdsprodukter kan innehålla ingredienser som kan skada enhetens yta.

- Använd endast en torr eller lätt fuktad trasa för att rengöra radion.
- Rengör vid behov kontaktarna på kontrollpanelen med en mjuk trasa fuktad med rengöringsalkohol.

Avfallshantering



Gammal enhet får inte avfallshanteras med hushållsavfall!

Avfallshanterta enheten på en samlingsplats.

Leveransomfattning

Leveransomfattning:

- 1 bilradio
- 1 bruks- / monteringsanvisning
- 1 Adapter för antennuttaget
- 2 Demonteringsverktyg

Tillval

(ingår inte i leveransomfattningen)

Använd endast tillbehör som godkänts av Blaupunkt.

För mer information, kontakta din Blaupunkt-återförsäljare eller besök hemsidan

www.blaupunkt.com.

Starta enheten

Varning!

Transportskydd

Innan du startar radion, kontrollera att transportskydden har tagits bort (se kapitlet "Monteringsanvisning").

Viktig anmärkning om mottagning av radiovågor

Bilradion kan användas i olika regioner med olika frekvensområden och radiosändningsteknik. Du kan ändra mottagningsregionen till "EUROPE", "ASIA" (Asien), "NORH AMERICA" (Nordamerika), "SOUTH AMERICA" (Sydamerika) och "THAILAND" (Thailand)."

Först kan det vara nödvändigt att ställa in rätt radiomottagningsregion i användarmenyn (se kapitlet "Användarinställningar", avsnitt "Ändra inställningar i TUNER-menyn", menypunkt "TUNER AREA" (Mottagningsregion)).

Slå på / stäng av

Slå på / stäng av med av/på knapp

- ☛ Tryck på av/på knappen, för att slå på enheten. Radion slås på.
- ☛ Håll av/på knappen intryckt i mer än 2 sekunder för att stänga av enheten.

Radion stängs av.

ANMÄRKNINGAR:

Om du slår på radion vid fränslagen tändning stängs enheten automatiskt av efter 1 timme (skydd mot urladdning av bibatteriet).

Slå till / från via fordonets tändning

Bilradion stängs av / slås på samtidigt som tändningen om enheten har anslutits korrekt till fordonets tändning i enlighet med monteringsanvisningen och inte har stängts av genom att trycka på av/på-knappen.

Volym

Ställa in volymen

Du kan justera volymen från 0 (av) till 40 (maximalt).

- Tryck vrid vridreglaget för att ställa in volymnivån.

Stänga av ljudet på radion (Mute)

- Tryck kort på av/på knappen för att stänga av radion eller återställa den föregående volymnivån. När ljudet är avstängt visas "MUTE" på displayen.

ANMÄRKNINGAR:

Om en telefon är ansluten till radion, trycker du på MUTE-knappen under ett telefonsamtal kommer displayen att visa MUTE, men Mute-funktionen kommer inte att vara tillgänglig.

Displayens ljusstyrka

Displayens ljusstyrka kan ändras manuellt mellan dag- och nattläge.

ANMÄRKNINGAR:

- Tryck på DIS knappen i cirka 2 sekunder för att ändra displayens ljusstyrka.

Trafikmeddelanden

I "EUROPE"(Europe)-regionen är det möjligt att ta emot trafikmeddelanden från FM-stationer via RDS-signalen. Om prioriteten för trafikmeddelanden är aktiverad växlar enheten automatiskt till trafikmeddelandemottagning, även om enheten för närvarande inte är i radioläge.

Om prioritet är aktiverad visas bilkösymbolen på displayen (🚗). "TRAFFIC" visas på displayen Under trafikmeddelanden,

Prioritering kan aktiveras och avaktiveras i användarmenyn (tryck kort på MENU-knappen, navigera till "FM TUNER" och välj "TRAF ON").

ANMÄRKNINGAR:

Medan du får ett trafikmeddelande ökar volymen. Du kan ställa in en minsta volym för trafikmeddelanden (se kapitlet "Användarinställningar", avsnitt "Ändra menyinställningar "VOLUME" (Volym), punkt "TRAFFIC VOL" (Volym på trafikmeddelanden)).

Digital radio (DAB) -läge (endast för DAB-modell)

Med DAB-funktionen kan du lyssna på radio i digital ljudkvalitet.

Till skillnad från traditionell radiosändning sänds alltid vissa radioprogram (stationer) på samma frekvens

med DAB-teknik. Dessa stationer är anslutna på så kallade multiplexer. I vissa fall kan samma station tas emot på olika multiplexer.

ANMÄRKNINGAR:

DAB-mottagning kräver användning av en speciell antenn. Detta kan vara en separat DAB-antenn på taket eller fönstret, eller en DAB / AM / FM-kombinationsantenn.

Val av DAB-läge eller DAB-minnesbank

- Tryck på SRC knappen flera gånger tills displayen visar önskad DAB1 → DAB2 → DAB3 DAB-bank:

Om DAB-läge är aktiverat visas symbolen  på displayen

ANMÄRKNINGAR:

- Varje DAB-minnesbank kan lagra upp till 5 stationer.
- DAB-minnesbanker kan slås på och av i användarmenyn (under "Användarinställningar", "inställningar" i "DABTUNER" -menyn, meny punkt "BAND").

Ställ in multiplexer / stationer

På grund av DAB-funktionen är vissa stationer som sänder på samma frekvens alltid anslutna i sk. multiplex.

Digital radioläge (DAB) | Radioläge

Du kan hitta nya multiplex med sökfunktionen.

Sökning (uppåt):

Tryck kort på **▶▶** knappen för att växla till nästa

STATION i nuvarande MULTIPLEX.

Efter att ha nått den sista STATIONEN

för den aktuella MULTIPLEX tryck kort

▶▶ för att starta KANAL SKANNING och

söka efter nästa tillgängliga MULTIPLEX.

Den första STATIONEN i den nya MULTIPLEX

kommer att slås på.

Tryck på **▶▶** knappen i ungefär 2 sekunder för att starta KANAL SKANNING uppåt och söka efter nästa tillgängliga MULTIPLEX. Den första STATIONEN i den nya MULTIPLEX kommer att spelas.

ANMÄRKNINGAR:

- Om den sista (högsta) kanalen nås går inställningen till den första (lägsta) kanalen och fortsätter automatiskt.

Sökning nedåt:

Tryck kort på **◀◀** knappen för att växla till föregående

STATION i nuvarande MULTIPLEX.

När du når den första STATIONEN för

den aktuella MULTIPLEX, tryck kort **◀◀**,

för att starta KANAL SKANNING nedåt

och sök efter nästa tillgängliga

MULTIPLEX. Den sista STATIONEN för

respektive MULTIPLEX kommer att

spelas. Tryck på **◀◀** knappen i

ungefär 2 sekunder för att starta KANAL

NEDSKANNING nedåt och söka efter

nästa tillgängliga MULTIPLEX.

Den sista STATIONEN i den nya MULTIPLEX

kommer att spelas.

ANMÄRKNINGAR:

- Om den första (lägsta) kanalen nås går inställningen till den sista (högsta) kanalen och fortsätter automatiskt.

Spara station eller återkalla sparad station

Välj önskad DAB-minnesbank.

Vid behov välj önskad radiostation.

Tryck på stationsknappen 1-5 i ca.

2 sekunder för att spara den aktuella stationen

på den utvalda knappen.

- eller -

Tryck kort på stationsknapparna 1-5 för att spela den sparade stationen.

Växla displayen

Tryck på DIS (Display) -knappen för att växla mellan skärmar:

Display	Betydelse
ABCDEF	Stationens namn
ABCDEF	Multiplexets namn
DAB1 5C	DAB-minnesbank / frekvens
Eller P1 5C	Eller Minneslokalisering / frekvens
DAB1 18:30	DAB-minnesbank / tid
Eller P1 18:30	Eller Minneslokalisering / tid

Analogt radioläge (FM / AM)

RDS

Många FM-stationer sänder en RDS-signal (Radio Data System) som kompletterar radioprogrammet i mottagningsområdet "EUROPE"(Europe), vilket gör att du kan använda följande ytterligare funktioner:

- Displayen visar stationsnamnet.
- Radion känner igen trafikmeddelanden och nyhetssändningar och kan automatiskt växla till dem i andra driftlägen (t.ex. CD).
- Frekvensändring: Om RDS-funktionen är på, väljer radion automatiskt den bästa mottagningsfrekvensen för den inställda stationen.
- Regionala program:** Vissa stationer delar upp sitt program i regionala program med olika innehåll. När REGIONAL-funktionen är aktiverad växlar radion bara till de alternativa frekvenserna som sänder samma regionala program.

Funktionerna RDS och REGIONAL kan kopplas till och från i användarmenyn (se kapitlet "Användarinställningar", avsnitt "Ändra inställningar i menyn "TUNER", punkt "REGIONAL"(Regionala program)).

ANMÄRKNINGAR:

När RDS-funktionen är aktiv aktiveras AF-funktionen samtidigt.

Om en annan region än "EUROPE" (Europa) är inställd kommer RDS-funktionen att stängas av automatiskt.

Region	Minnesbankar
--------	--------------

EUROPE (Europa)	- M1, FM2, FMT, AMI, AM2, AMT
ASIA (Asien)	
USA	
THAILAND (Thailand)	

Starta en stationsökning

- Tryck länge på **SRC** knappen för att starta Travelstore-funktionen.

Displayen visar "FM TSTORE".

ANMÄRKNINGAR:

- För regionen "EUROPE"(Europa): I FM-vågbandet endast trafikinformationsstationer söks, prioritet för trafikmeddelanden är aktiverad ()

- Sökkänsligheten kan ändras i inställningarna (hög - låg).

Ställ in en station manuellt

- Tryck länge på  knappen för att starta manuell sökning.

"MANUAL" visas på displayen.

- Tryck kort på  knappen för att ändra frekvensen stegvis ned / upp.

Spara stationer eller spela sparade stationer

- Välj önskad DAB-minnesbank.
- Ställ in önskad radiostation.

- Håll **1 - 5>** knappen intryckt i ca 2 sekunder för att spara den aktuella stationen till den utvalda knappen.

- eller -

- Tryck kort på **1-5>** knappen för att spela den sparade stationen.

Skanna efter stationer

Med skanningsfunktionen kan du söka igenom alla stationer som mottas eller är sparade i det aktuella vågområdet.

Skanna alla mottagbara stationer i det aktuella vågområdet. Tryck på **MENU** knappen i ca 2 sekunder för att påbörja skanning. Under skanningen visas "SCAN" och aktuell frekvens samt minnesbanken eller stationsnamnet. Tryck kort på **1-5** knappen för att lyssna på önskad station.

Spara stationer automatiskt (Travelstore-funktion)

Med Travelstore-funktionen kan du automatiskt söka och spara de fem FM-stationerna med den starkaste mottagningen i regionen i FMT-minnesbanken. De stationer som tidigare sparats i minnesbanken raderas.

- Välj en minnesbank för det valda vågområdet, t.ex. FMI eller AM.
- Tryck på **SRC** knappen i ca 2 sekunder. Tunern börjar söka efter radiostationer automatiskt; displayen visar "FM TSTORE" eller "AM TSTORE". När stationen är sparad, kommer stationen från sparpositionen 1 på FMT- eller AMT-nivå att spelas.

CD-läge (endast CD-kompatibel modell) / MP3 / WMA

Grundläggande information

CD-läge (endast CD-kompatibel modell) / MP3 / WMA

Denna radio kan spela upp CD audio-skivor (CDDA) och CD-R / RW med ljud-, MP3- eller WMA-filer, samt MP3- eller WMA-filer från USB-minnen.

ANMÄRKNINGAR:

- Använd endast skivor med "Compact Disk" - logotypen för att säkerställa korrekt funktion.
- Blaupunkt kan inte garantera problemfri uppspelning av alla kopieringsskyddade CD-skivor samt tomma CD-skivor och USB-minnen som finns tillgängliga på marknaden.

Observera följande när du förbereder en MP3 / WMA-databärrare:

- Spår och mappnamn.
- CD-format: CD-R / RW, Ø: 12 cm
- CD-format: ISO 9669 nivå 1 och 2, Joliet
- CD-brännhastighet: max. 16x (rekommenderas)
- USB-format / filsystem: FAT16 / 32 lagringsenhet.
- Format på audiofiler:
 - .MP3 / .WMA / .FLAC / .AAC /

Växla mellan CD / MP3 / WMA-läge

Tryck på **SRC** knappen flera gånger tills displayen visar önskad ljudkälla:

- "CD": CD-skiva inne
- "USB": USB-minne
- "AUX": Extern ljudkälla ansluten.

ANMÄRKNINGAR:

- Respektive ljudkälla kan väljas när lämplig CD-skiva sätts i eller lämplig enhet är ansluten.
- Om bilradio kräver att data från en ansluten enhet eller databärare ska laddas innan uppspelning visas meddelandet "READING (Laddning)." Tiden för laddningsprocessen beror på datamängden och typen av enhet eller databärare. Om enheten eller databäraren är defekt eller den överförda informationen inte kan läsas visas ett lämpligt meddelande på displayen (tex. "CD ERROR" (Fel på CD)).

Mata in / ut CD

Mata in CD

Risk för skada på CD-spelaren!

Icke-standardformade CD-skivor eller 8 cm-skivor (mini-CD-skivor) får inte användas.

Tillverkaren ansvarar inte för skador på skivenheten till följd av användning av olämpliga CD-skivor.



ANMÄRKNINGAR:

- Denna process får inte störas eller hjälpas på något sätt under automatisk CD-utmatning.
- Om den inmatade CD: n inte kan spelas visar displayen kort "CD ERROR" och CD: n matas ut automatiskt efter cirka 2 sekunder.

Mata ut CD

- Tryck på  knappen för att mata ut CD:n.

ANMÄRKNINGAR:

- Om den utmatade CD: n inte tas ut, kommer den automatiskt att matas in igen efter cirka 10 sekunder.
- CD-skivor kan tas bort även när radion är avstängd eller när en annan ljudkälla är aktiv.

Ansluta / koppla bort USB-minne

USB-minnen kan anslutas till USB-porten på enhetens framsida.



Ansluta USB-minne

- Bilens radio måste vara avstängt för att databäraren ska kunna läsas korrekt.
- Anslut ett USB-minne.
- Slå på bilradio.

Om USB-minnet tidigare valdes som ljudkälla läser radion data först.

Spår / mappval



Låter dig söka efter ett nytt spår eller välja en ny mapp.

- Håll  knappen intryckt i ca 2 sekunder för att välja föregående / nästa mapp.
- Tryck kort på  knappen för att välja föregående / nästa spår.



Pausa uppspelningen

- Tryck på  ("PAUSE") knappen för att pausa eller återuppta uppspelningen.

Spela spår i slumpmässig ordning

- Tryck på knappen  för att växla mellan spellägen. Om MIX-funktionen är påslagen visas ikonen (mixa alla spår) eller  (mixa spår i den aktuella mappen) på displayen.

Upprepa enskilda spår eller mappar

- Tryck på knappen  för att växla mellan spellägen. När REPEAT-funktionen är aktiverad visas  symbolen (upprepa spår) eller  (upprepa mappar) på displayen.

MIX

Konfigurera displayen

- Tryck på  knappen en eller flera gånger för att växla mellan följande skärmar:

- Aktuell total speltid.
- För att spårnamn, artist och albumnamn ska kunna visas måste de lagras i ID3-tagg.
- Filnamnet och mappnamnet visas endast i MP3 / WMA-läge.

Bluetooth®

Radion kan anslutas via Bluetooth till andra Bluetooth-enheter, till exempel en mobiltelefon eller en MP3-spelare. Detta gör det möjligt att använda radion med en inbyggd mikrofon som en handsfree-enhet för anslutna mobiltelefoner och att ljudet från andra Bluetooth-enheter och spela upp dem via bilens högtalarsystem (Bluetooth-streaming).

Med Bluetooth kan du skapa en trådlös anslutning med kort räckvidd. Av denna anledning måste Bluetooth-enheter placeras nära radion (inuti fordonet) för att upprätta och upprätthålla en anslutning med enheten. Du måste parkoppla enheten med en Bluetooth-enhet först för att upprätta en Bluetooth-anslutning. När enheterna har parkopplats upprättas Bluetooth-anslutningen automatiskt. Denna anslutning förblir aktiv så länge Bluetooth-enheten är inom räckhåll.

Bluetooth®-menyn

Bluetooth-meny visar alla funktioner för parkoppling, anslutning och hantering av Bluetooth®-enheter.

Öppna Bluetooth®-menyn

- ☛ Tryck kort på **MENU** knappen för att öppna användarmeny.
- ☛ Vrid på vridreglaget för att välja meny punkt "BLUETOOTH".
- ☛ Tryck på vridreglaget för att öppna Bluetooth®-menyn.
- ☛ Vrid på vridreglaget för att välja önskad meny punkt.
 - Med "DLP BOOK" kan du ladda ner telefonboken.
 - Med "DEL PBOOK" kan du radera telefonboken.

Parkoppla och ansluta en mobiltelefon

Om enheten för närvarande är ansluten till en mobiltelefon kopplas anslutningen automatiskt från när den parkopplas och ansluts till en annan mobiltelefon.

- ☛ Sök efter bilradion på mobiltelefonen och anslut.

När radion är parkopplad med en mobiltelefon kommer displayen att visa "PAIRED" (parad) och sedan "CONNECTED" (Ansluten).

- ☛ Dessutom kommer en blinkande Bluetooth®-ikon  att visas.

Telefonfunktioner

Ta emot / avvisa ett inkommande samtal

När det kommer ett inkommande samtal visar displayen växelvis "INCOMING CALLS" (Inkommande samtal) och numret av den som ringer. Den aktuella ljudkällan är avstängd och ringsignalen hörs genom radiohögtalarna.

- ☛ Tryck på  knappen = ta emot samtalet.

Displayen visar "CALL" (Samtal) och samtalets längd.

- ☛ Tryck på  knappen för att avvisa samtalet eller avsluta det aktuella samtalet.

Displayen visar "CALL END" (Samtalet avslutat).

ANMÄRKNINGAR:

- Under ett samtal kan du ändra volymen med volymkontrollen.

Hitta kontakter i telefonboken

Denna funktion är endast tillgänglig när telefonboken överförs från den mobiltelefon som är ansluten till bilradion.

- ☛ Välj "PHONEBOOK" (Telefonbok) i Bluetooth®-menyn.
- ☛ Vrid på vridreglaget för att välja önskat telefonnummer och tryck för att välja det.
- ☛ Displayen visar den första kontakten i telefonboken.

Snabbuppringning av valfritt telefonnummer, senaste samtal eller nummer som sparats i minnet

Genom att använda snabbuppringningsfunktionen kan du ringa utan att behöva slå in hela telefonnumret.

För att ringa det senaste samtalet

- ☛ tryck på  knappen för att visa de senaste samtalen på displayen.

Bluetooth®-strömningsläge

Koppla ihop och anslut en Bluetooth®-enhet med streamingfunktionen

- ☛ Tryck på **SRC** knappen flera gånger tills displayen visar "BT STREAM" (Bluetooth Streamingfunktionen).

- ☛ Tryck på  knappen för att starta "BT STREAM" - uppspelning (Streamingfunktion Bluetooth).

Du kan spela musik från en Bluetooth®-ljudenhet via bilens högtalare om enheten stöder Bluetooth® A2DP (Advanced Audio Distribution Profile).

ANMÄRKNINGAR:

- Bluetooth®-streaming kan endast väljas när motsvarande streaming-enhet är ansluten.
- I händelse av ett inkommande samtal när du lyssnar på musik avbryts uppspelningen av låten och återupptas inte förrän samtalet avslutas.

Externa ljudkällor

Främre AUX-IN-uttag



Fara! **Ökad risk för skada i samband med kontakten.**

Vid en olycka kan kontakten som sticker ut från det främre AUX-IN-uttaget orsaka personskador. Om du använder en rak kontakt eller adapter ökar risken för personskador.

Av denna anledning rekommenderas användning av vinklade kontakter.

Om en extern ljudkälla, t.ex. en MP3-spelare, är ansluten till det främre AUX-IN-uttaget kan den väljas med **SRC** knappen. Displayen visar "AUX".

Ändra inställningar i "TUNER"-menyn

TRAFFIC INFO (trafikmeddelanden) (endast för regionen EUROPE (Europa))

Endast i FM-radioläge: Aktivera eller inaktivera prioritet för trafikmeddelanden.

Inställningar: PÅ eller AV

När prioriteten för trafikmeddelanden är påslagen visas ikonen  på displayen.

BAND SELECTION (Bandval)

Aktivera eller avaktivera minnesbanker. Minnesbanker med möjlighet till avaktivering:

Region	Minnesbanker
EUROPE (Europa)	FM2, FMT, AM, LW
ASIA (Asien)	
USA	
THAILAND (Thailand)	FM2, FMT, AM, AMT

Inställning (samtliga fall): ON (På), OFF (Av).

Läge:

Avaktiveringen av en minnesbank leder inte till förlust av radiostationer lagrade i den.

REGIONAL (Regionala program) (endast för EUROPE (Europa)-regionen)

Endast i FM-radioläge: Slå på eller av REGIONAL-funktionen. Inställningar: PÅ eller AV

SENSITIVITY (Känslighet)

Ställer in känsligheten för stationssökning.

Inställningar: LO (låg), HI (hög).

RDS

Aktivera eller inaktivera **RDS** funktionen.

Inställningar: PÅ eller AV

AREA (Mottagningsregion)

Välja mottagningsregionen för radio.

Inställningar: EUROPE (Europa), ASIA (Asien), USA, THAILAND (Thailand).

DAB-tunerinställningar

(endast DAB-modeller)

Följande DAB-inställningar kan ändras i meny "DAB Tuner":

BAND SELECTION (Bandval)

Aktivera eller avaktivera minnesbanker.

Minnesbanker med möjlighet till avaktivering:

DAB 2: PÅ eller AV

DAB 3: PÅ eller AV

Öppna och stänga meny "AUDIO"

 Tryck kort på **MENU** knappen för att öppna användarmeny.

 Vrid på vridreglaget för att välja meny punkt "AUDIO" (Ljud).

Ljudinställningar

I "AUDIO" meny kan du ändra följande ljudinställningar:

- Ställa in nivå - och diskantnivå (-7 - + 7)
- Balansera volymen på vänster och höger kanal (balance) eller främre och bakre högtalare (fader) (F7 -R7)
- Ställa in basökningen vid låg volym (XBASS) (ON-OFF)
- 4-bands equalizer-inställning (POP / ROCK / CLASSIC / FLAT / OFF)

Ändra inställningar i meny

"VOLUME" (Volym)

ON VOLUME (Volym vid påslagning)

Ställa in volymen efter påslagning Inställningar: ON

VOLUME (Volym vid start, 1-40) eller LAST VOLUME (senaste volymen; senaste volymen inställd innan du stängde av radion).

TRAFFIC VOL (volym på trafikinformation) (endast för regionen EUROPE (Europa))

Ställ in lägsta volym för trafikmeddelanden.
Inställningar: 1-40.

BEEP (knapp ljud)

Slå på eller stäng av bekräftelse-ljudet. Inställningar: PÅ eller AV

Ändra inställningar för "CLOCK"(Klocka) - menyn**HOOR MODE (klockläge)**

Val av klockläge 12 eller 24 timmar. Inställningar: 12, 24.

SET (Inställning)

Tidsinställning.

ANMÄRKNINGAR:

När 12-timmars klockläge (HOOR MODE 12) är inställt visas "AM" (förmiddag) eller "PM" (eftermiddag) i displayen.

RDS CLOCK (automatisk tidsinställning) (endast för regionen EUROPE (Europa))

Aktivera / inaktivera automatisk klockinställning med RDS-data. Inställningar: PÅ eller AV

Ändra inställningar i menyn "VARIOUS" (Övrigt)**VERSION (version)**

Visning av radions aktuella programversion.

NORMSET (fabriksinställningar)

Återställer de ursprungliga fabriksinställningarna för bilradion.

Användbar information**Garanti**

Garantivillkoren finns på www.blaupunkt.com.

Underhåll

För underhåll och reparationer, finns information om servicepartners i ditt land på www.blaupunkt.com.

Tekniska data**Strömförsörjning****Energiförbrukning**

Under drift: < 10 A
<3,5 mA

Tuner

Frekvensområden i Europa, Asien och

Thailand:

FM: 87,5-108 MHz

AM (medelväg): 531-1602 kHz

Tuner

Frekvensområden i Europa, Asien och

Thailand:

FM: 87,5-108 MHz

AM (medelväg): 531-1602 kHz

Frekvensområden i USA:

FM: 87,7-107,9 MHz

AM (medelväg): 530-1710 kHz

CD

Frekvensområden: 20-20 000 Hz

Uttag för preliminär förstärkning

2 kanaler: 1,5 V

Ingångskänslighet

Främre AUX-IN-uttag: 300 mV/10 Ω

Mått och vikt (CD-modell)

B x H x D: 178x50x160 mm

Vikt: Ca. 1,55 kg

Mått och vikt (modell utan CD)

B x H x D: 178x50x110 mm

Vikt: Ca. 0,6 kg

Mått och vikt (2-DIN-modell)

B x H x D: 178x100x110 mm

Vikt: Ca. 0,7kg

Monteringsanvisningar



Säkerhetsanvisningar

Följ följande säkerhetsanvisningar vid montering och anslutning.

- Koppla bort batteriets minuspol! Följ bitillverkarens säkerhetsanvisningar.
- Var försiktig så att inga delar av fordonet skadas när du borrar hålen.
- Ledararean av plus- och minusledarna får inte vara mindre än 1,5 mm².
- **Anslut inte bilkontaktarna till radion!** Lämplig adapterkabel för din fordonstyp kan köpas från din auktoriserade BLAUPUNKT-återförsäljare.
- Beroende på märke och modell kan ditt fordon skilja sig från beskrivningen i denna bruksanvisning. Blaupunkt kan inte hållas ansvarigt för skador orsakade av felaktig anslutning och installation av enheten.

Om informationen som anges här, överensstämmer inte med de specifika kraven i ditt system, kontakta din auktoriserade Blaupunkt-återförsäljare, fordonstillverkare eller vår kundtjänst. Vid installation av en förstärkare, anslut först enhetens jord innan kontakter ansluts i linjeutgångarna.

Anslut inte jorden av externa enheter till bilradions jord (huset).

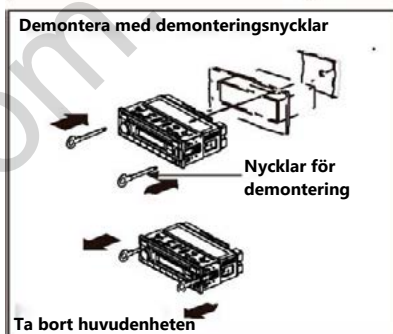
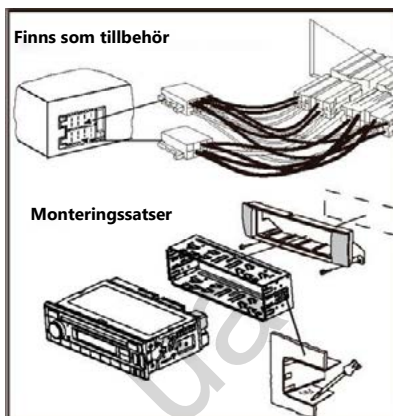

ISO-kontakt	A		B	
	1	2	1	2
	NC	NC	RR + högtalarutgång	RR-högtalarutgång
	NC	NC	RF + högtalarutgång	RF-högtalarutgång
	Fast + 12V	Auto antenn *	LF-högtalarutgång	LF-högtalarutgång
	NC	Kl. 1 5 / tändning	LR + högtalarutgång	LR-högtalarutgång
	Jord			

* - Switch-mode strömförsörjning +12 V / max. 150 mA

SV

130.com.ua

Blaupunkt Competence Center
Car Multimedia & Foldable E-Bikes
Evo-Sales GmbH
Hastenbecker Weg 33
31785 Hameln/Germany
www.blaupunkt.com

DE, EN, CS, DA, ES, FI, FR, HU, IT, NL, PL, PT, SV

Subject to change and technical modification.

Autogoods "130"